

**AGENȚIA DE STAT
PENTRU PROPRIETATEA INTELLECTUALĂ
CHIȘINĂU – REPUBLICA MOLDOVA**

**BULETIN OFICIAL
DE
PROPRIETATE INTELLECTUALĂ**

**Official Bulletin
of Intellectual Property**

**12
2025**

Publicat la 31 decembrie 2025

PUBLICAȚIILE AGEPI

Buletinul Oficial de Proprietate Intelectuală (BOPI):

- apare din octombrie 1993, având o periodicitate lunară;
- include informații privind cererile din domeniul proprietății intelectuale depuse la AGEPI, titlurile de protecție acordate și certificatele înregistrate, modificările în statutul juridic al obiectelor de proprietate industrială, hotărârile Comisiei de contestații, deciziile instanțelor judecătorești privind litigiile în domeniul proprietății intelectuale, acte normative naționale și tratate internaționale, comunicări și alte informații de ordin general ce vizează domeniul proprietății intelectuale;
- Buletinul Oficial de Proprietate Intelectuală poate fi consultat gratuit la Agenția de Stat pentru Proprietatea Intelectuală a Republicii Moldova (AGEPI) – în sala de lectură a bibliotecii sau online pe adresa: <http://agepi.gov.md/ro/publication/48>;
- Buletinul Oficial de Proprietate Intelectuală poate fi procurat la AGEPI. Persoanele interesate pot comanda contra cost exemplare individuale pe hârtie.

Revista de proprietate intelectuală, știință și educație „Intellectus”:

- apare din anul 1995, având o periodicitate semestrială;
- este o publicație științifică, recenzată, cu acces deschis, acreditată, prin Decizia Consiliului de conducere al Agenției Naționale de Asigurare a Calității în Educație și Cercetare nr. 23 din 30 septembrie 2022 cu privire la evaluarea, clasificarea și monitorizarea revistelor științifice, în categoria de clasificare B la profilurile: Științe juridice; Științe economice; Științe inginerești și tehnologii;
- abordează multilateral diverse aspecte ale proprietății intelectuale, prevederile legislației naționale și internaționale în domeniu, publică studii semnate de cercetători și inventatori din diferite domenii ale științei, economiei, educației și tehnicii.

Abonarea la publicațiile AGEPI pe suport de hârtie este nelimitată și poate fi efectuată direct la AGEPI (inclusiv prin e-mail).

Pentru informații detaliate privind condițiile de abonare, accesați:

<http://agepi.gov.md/ro/services/biblioteca-pi>

Telefon de contact: (+373 22) 188-597

CUPRINS

Informație generală	5
I. Invenții	7
BB1A Cereri de brevet de invenție publicate	13
BB1Y Cereri de brevet de invenție de scurtă durată publicate	16
BB2A Cereri de brevet european pentru care s-a solicitat validarea în Republica Moldova publicate	18
FF4A Brevete de invenție acordate	35
FF9Y Brevete de invenție de scurtă durată acordate	37
FG9A Publicarea brevetelor europene validate în Republica Moldova	42
FG4A Lista brevetelor de invenție eliberate	48
FG9Y Lista brevetelor de invenție de scurtă durată eliberate	48
II. Soiuri de plante	50
BZ9E Cereri de brevet pentru soi de plantă publicate	52
FF9E Brevete pentru soi de plantă acordate	54
III. Mărci	56
Cereri de înregistrare	59
Mărci înregistrate în baza cererilor acceptate parțial	131
Lista certificatelor de înregistrare a mărcilor eliberate în noiembrie 2025	146
Lista mărcilor reinnoite	149
IV. Indicații geografice, denumiri de origine, specialități tradiționale garantate	154
Lista denumirilor de origine și indicațiilor geografice pentru care este solicitată protecție în Republica Moldova conform Sistemului de la Lisabona	155
Lista denumirilor de origine cărora le-a fost acordată protecție în Republica Moldova în noiembrie 2025, conform Sistemului de la Lisabona	157
V. Design industrial (Desene și modele industriale)	159
BA1L Cereri de înregistrare	162
FF4L Lista desenelor și modelelor industriale înregistrate	169
FG4L Lista certificatelor de înregistrare a desenelor și modelelor industriale eliberate	169
ND4L Lista desenelor și modelelor industriale reinnoite	169
FG4L Lista desenelor și modelelor industriale înregistrate în Republica Moldova conform Aranjamentului de la Haga, aranjate în ordinea numerelor de înregistrare internațională	170
VI. Modificări intervenite în statutul juridic al cererilor și titlurilor de protecție	173
Lista modificărilor	174
Lista contractelor de cesiune	176
Lista contractelor de licență	178
FC9A Lista cererilor de brevet de invenție respinse	179
MM4A Lista brevetelor de invenție a căror valabilitate a încetat înainte de termen prin neachitarea taxei (ce beneficiază de posibilitatea repunerii în drepturi)	179
MM4A Lista brevetelor de invenție a căror valabilitate a încetat înainte de termen prin neachitarea taxei, pentru care termenul de repunere în drepturi a expirat	180
Date privind revocarea hotărârilor AGEPI referitoare la cererile de brevet sau brevete	180
FC9Y Lista cererilor de brevet de invenție de scurtă durată respinse	180
MM9Y Lista brevetelor de invenție de scurtă durată a căror valabilitate a încetat înainte de termen prin neachitarea taxei (ce beneficiază de posibilitatea repunerii în drepturi)	181
MM9Y Lista brevetelor de invenție de scurtă durată a căror valabilitate a încetat înainte de termen prin neachitarea taxei, pentru care termenul de repunere în drepturi a expirat	181
MK4A Lista brevetelor de invenție de scurtă durată a căror valabilitate a expirat	181
MM4E Lista brevetelor europene validate a căror valabilitate a încetat înainte de termen prin neachitarea taxei (ce beneficiază de posibilitatea repunerii în drepturi)	182
MM4E Lista brevetelor europene validate a căror valabilitate a încetat înainte de termen prin neachitarea taxei, pentru care termenul de repunere în drepturi a expirat	182
TH4A Publicarea traducerii corecte a fasciculului de brevet european validat în Republica Moldova	182
LD4E Publicarea traducerii fasciculului de brevet european validat în Republica Moldova menținut în forma limitată	183
MM9E Lista brevetelor pentru soi de plantă a căror valabilitate a încetat înainte de termen prin neachitarea taxei (cu dreptul de restabilire)	184
Date cu privire la divizarea cererilor de înregistrare a obiectelor de proprietate industrială	185
Renunțări la mărci	185
Lista cererilor de înregistrare a mărcilor retrase	185
Lista cererilor de înregistrare a mărcilor respinse	186
Lista certificatelor de înregistrare a mărcilor al căror termen de valabilitate a expirat (inclusiv termenul de grație)	186
Lista mărcilor valabilitatea înregistrării cărora expiră în mai 2026	190
FC4L Lista desenelor și modelelor industriale respinse	195
MK4L Lista certificatelor de înregistrare a desenelor și modelelor industriale al căror termen de valabilitate a expirat (inclusiv termenul de grație)	195
VII. Comisia de contestații a AGEPI	197
VIII. Comisia de mediere	203
IX. Decizii ale instanțelor judecătorești	203
X. Monitor	206
XI. Materiale de informare din domeniul proprietății intelectuale	

CONTENTS

General information	5
I. Inventions	7
BB1A Published patent applications	13
BB1Y Published short-term patent applications	16
BB2A Published European patent applications for which validation in the Republic of Moldova has been requested	18
FF4A Granted patents for invention	35
FF9Y Granted short-term patents for invention	37
FG9A Publication of European patents validated in the Republic of Moldova	42
FG4A List of issued patents for invention	48
FG9Y List of issued short-term patents for invention	48
II. Plant varieties	50
BZ9E Published plant variety patent applications	52
FF9E Granted plant variety patents	54
III. Trademarks	56
Applications for registration	59
Trademarks registered on the basis of partially accepted applications	131
List of trademark registration certificates issued in November 2025	146
List of renewed trademarks	149
IV. Geographical indications, appellations of origin, traditional specialties guaranteed	154
List of appellations of origin and geographical indications for which protection is sought in the Republic of Moldova under the Lisbon System	155
List of appellations of origin for which protection was granted in the Republic of Moldova in November 2025 under the Lisbon System	157
V. Industrial design	159
BA1L Applications for registration	162
FF4L List of registered industrial design	169
FG4L List of issued industrial design registration certificates	169
ND4L List of renewed industrial designs	169
FG4L List of industrial designs registered in the Republic of Moldova according to the Hague Agreement grouped in the numerical order	170
VI. Amendments made in the legal status of applications and titles of protection	173
List of amendments	174
List of assignment agreement	176
List of license agreements	178
FC9A List of rejected patent applications	179
MM4A List of invalid patents for invention by nonpayment of fee (which benefit from the possibility of re-establishment of rights)	179
MM4A List of invalid patents for invention by nonpayment of fee, for which the term for re-establishment of the omitted term has expire	180
Data on revocation of AGEPI decisions relating to patent applications or patents	180
FC9Y List of rejected short-term patent applications	180
MM9Y List of invalid short-term patents for invention by nonpayment of fee (which benefit from the possibility of re-establishment of rights)	181
MM9Y List of invalid short-term patents for invention by nonpayment of fee, for which the term for re-establishment of the omitted term has expired	181
MK4A List of short-term patents for invention the term of validity of which has expired	181
MM4E List of invalid validated European patents by nonpayment of fee (which benefit from the possibility of re-establishment of rights)	182
MM4E List of invalid validated European patents by nonpayment of fee, for which the term for re-establishment of the omitted term has expired	182
TH4A Publication of the corrected translation of the European patent specification validated in the Republic of Moldova	182
LD4E Publication of the translation of the European patent specification validated in the Republic of Moldova, maintained in limited form	183
MM9E List of invalid plant variety patents by nonpayment of fee (with the right of revalidation)	184
Data on division of applications for registration of industrial property objects	185
Surrender of trademarks	185
List of withdrawn trademark applications	185
List of rejected trademark applications	186
List of trademark registration certificates the term of validity of which has expired (including the grace period)	186
List of trademarks the term of validity of which expires in May 2026	190
FC4L List of rejected industrial designs	195
MK4L List of industrial design registration certificates the term of validity of which has expired (including the grace period)	195
VII. Appeals Board of the AGEPI	197
VIII. Mediation Board	203
IX. Court decisions	203
X. Monitor	206
XI. Intellectual property information materials	

Informație generală

Buletinul Oficial de Proprietate Intelectuală conține informații din domeniul PI.

Secțiuni speciale sunt destinate invențiilor, soiurilor de plante, mărcilor, indicațiilor geografice, denumirilor de origine, desenelor și modelelor industriale.

Persoanele interesate pot urmări regimul juridic al cererilor de solicitare a protecției, al obiectelor de proprietate industrială brevetate și înregistrate pe teritoriul Republicii Moldova.

În Buletin se publică acte oficiale, regulamente, convenții internaționale, acorduri bilaterale, norme și standarde în domeniu etc.

General information

The Official Bulletin of Intellectual Property contains information in the field of IP.

Special sections are provided for inventions, plant varieties, trademarks, geographical indications, appellations of origin, and industrial designs.

Concerned persons can familiarize themselves with the legal regime of the applications for protection, of the industrial property objects patented and registered in the Republic of Moldova.

Official documents, regulations, international conventions, bilateral agreements, norms and standards in the field, etc., shall be published in the Bulletin.

Extras din codurile normalizate ale Organizației Mondiale a Proprietății Intelectuale
(norma ST. 3 OMPI) referitoare la organizațiile internaționale și țările care eliberează
sau înregistrează titluri de proprietate industrială (lista este actualizată de OMPI în 2024)

AD	Andorra	EA	Organizația Eurasiatică de Brevete (OEAB)	JP	Japonia	PH	Filipine
AE	Emiratele Arabe Unite	EC	Ecuador	KE	Kenya	PK	Pakistan
AF	Afganistan	EE	Estonia	KG	Kârgâzstan	PL	Polonia
AL	Albania	EG	Egipt	KH	Cambodgia	PT	Portugalia
AM	Armenia	EM	Oficiul Uniunii Europene pentru Proprietate Intelectuală (EUIPO)	KP	Republica Populară Democrată Coreeană	PY	Paraguay
AO	Angola	EP	Oficiul European de Brevete (OEB)	KR	Republica Coreea	QA	Qatar
AP	Organizația Regională Africană de Proprietate Intelectuală (ARIPO)	ES	Spania	KW	Kuweit	QZ	Oficiul Comunitar pentru Soiuri de Plante (Uniunea Europeană) (CPVO)
AR	Argentina	ET	Etiopia	KY	Insulele Cayman	RO	România
AT	Austria	EU	Uniunea Europeană	KZ	Kazahstan	RS	Serbia
AU	Australia	FI	Finlanda	LA	Republica Democratică Populară Laos	RU	Federația Rusă
AZ	Azerbaidjan	FK	Insulele Falkland (Malvine)	LB	Liban	RW	Rwanda
BA	Bosnia și Herțegovina	FR	Franța	LI	Liechtenstein	SA	Arabia Saudită
BD	Bangladesh	GB	Regatul Unit	LK	Sri Lanka	SE	Suedia
BE	Belgia	GE	Georgia	LR	Liberia	SG	Singapore
BF	Burkina Faso	GG	Guernsey	LS	Lesotho	SI	Slovenia
BG	Bulgaria	GH	Ghana	LT	Lituania	SK	Slovacia
BM	Insulele Bermude	GI	Gibraltar	LU	Luxemburg	SL	Sierra Leone
BN	Brunei Darussalam	GL	Groenlanda	LV	Letonia	SM	San Marino
BR	Brazilia	GM	Gambia	LY	Libia	SN	Senegal
BS	Bahamas	GN	Guineea	MA	Maroc	SO	Somalia
BT	Bhutan	GR	Grecia	MC	Monaco	SV	Salvador
BX	Oficiul din Benelux pentru Proprietate Intelectuală (BOIP)	GT	Guatemala	MD	Republica Moldova	SY	Republica Arabă Siriană
BY	Belarus	GW	Guineea-Bissau	ME	Muntenegro	TD	Ciad
CA	Canada	GY	Guyana	MG	Madagascar	TH	Thailanda
CF	Republica Centrafricană	HK	Hong Kong, China	MK	Macedonia de Nord	TJ	Tadjikistan
CG	Congo	HN	Honduras	MN	Mongolia	TM	Turkmenistan
CH	Elveția	HR	Croația	MR	Mauritania	TN	Tunisia
CI	Coasta de Fildeș	HT	Haiti	MS	Montserrat	TR	Turcia
CL	Chile	HU	Ungaria	MT	Malta	TT	Trinidad și Tobago
CM	Camerun	IB	Biroul Internațional al Organizației Mondiale de Proprietate Intelectuală (OMPI)	MU	Mauritius	TW	Taiwan Provincie Chineză
CN	China	ID	Indonezia	MV	Maldive	UA	Ucraina
CO	Columbia	IE	Irlanda	MX	Mexic	US	Statele Unite ale Americii
CR	Costa Rica	IL	Israel	MY	Malaezia	UY	Uruguay
CU	Cuba	IN	India	MZ	Mozambic	UZ	Uzbekistan
CV	Republica Capului Verde	IQ	Irak	NG	Nigeria	VC	Sfântul Vincent și Grenadinele
CY	Cipru	IR	Iran (Republica Islamică)	NI	Nicaragua	VE	Venezuela (Republica Bolivariană)
CZ	Cehia	IS	Islanda	NL	Regatul Țărilor de Jos	VG	Insulele Virgine Britanice
DE	Germania	IT	Italia	NO	Norvegia	VN	Vietnam
DK	Danemarca	JM	Jamaica	NP	Nepal	WO	Organizația Mondială de Proprietate Intelectuală (OMPI)
DO	Republica Dominicană	JO	Iordania	NZ	Noua Zeelandă	YE	Yemen
DZ	Algeria			OA	Organizația Africană de Proprietate Intelectuală (OAPI)	ZA	Africa de Sud
				OM	Oman		
				PA	Panama		
				PE	Peru		

I

Invenții / Inventions

Protecția juridică a invențiilor în Republica Moldova se asigură în temeiul Legii nr. 50/2008 privind protecția invențiilor.

În conformitate cu Legea, brevetele de invenție sunt eliberate de AGEPI și certifică prioritatea, calitatea de autor și dreptul exclusiv al titularilor de brevete asupra invențiilor. O invenție este brevetabilă dacă este nouă, implică o activitate inventivă și este susceptibilă de aplicare industrială.

Cererea de brevet se depune la AGEPI de către orice persoană care dispune de dreptul de a solicita brevet, personal sau prin reprezentant, și trebuie să includă documentele prevăzute la art. 33 din Lege.

În prezenta Secțiune se publică datele referitoare la cererile de brevet de invenție, brevetele și brevetele de scurtă durată acordate, în special datele bibliografice, rezumatele și, după caz, materialele grafice ale acestora, datele bibliografice referitoare la cererile de brevet european pentru care se solicită validarea în Republica Moldova și la brevetele europene validate, precum și listele brevetelor și brevetelor de scurtă durată eliberate.

Legal protection of inventions in the Republic of Moldova shall be afforded on the basis of the Law No 50/2008 on the Protection of Inventions.

In accordance with this Law, patents for invention shall be granted by the AGEPI and shall certify the priority, the authorship and the exclusive right of patent owners in the inventions. An invention may be patented if it is new, if it involves an inventive step and if it is susceptible of industrial application.

The patent application shall be filed with the AGEPI, directly or through a representative, by any person entitled to apply for a patent, and shall contain the documents provided for in Art. 33 of the Law.

Data on patent applications, granted patents and short-term patents for invention, particularly bibliographic data, abstracts and, where appropriate, graphic materials thereof, bibliographic data on European patent applications for which validation in the Republic of Moldova is requested and on validated European patents, and lists of issued patents and short-term patents for invention shall be published in this Section.

**CODURILE INID ÎN BAZA NORMEI OMPI ST.9
PENTRU IDENTIFICAREA DATELOR BIBLIOGRAFICE REFERITOARE
LA DOCUMENTELE DE BREVET, PUBLICATE DE AGEPI**

**INID CODES FOR THE IDENTIFICATION BIBLIOGRAPHIC DATA
IN PATENT DOCUMENTS PUBLISHED BY AGEPI,
ACCORDING TO WIPO STANDARD ST.9**

- (11) Numărul titlului de protecție
Number of the title of protection
- (12) Denumirea tipului de document
Designation of the kind of document
- (13) Codul tipului de document conform normei ST.16 OMPI
Kind-of-document code according to WIPO Standard ST.16
- (15) Informații privind corectarea sau modificarea documentului
Document correction or modification information
- (21) Numărul de depozit
Number assigned to the application
- (22) Data de depozit
Date of filing the application
- (23) Data priorității de expoziție
Date of exhibition priority
- (31) Numărul cererii prioritare
Number assigned to priority application
- (32) Data de depozit a cererii prioritare
Date of filing of priority application
- (33) Țara cererii prioritare, codul conform normei ST.3 OMPI
Country of the priority application, code according to WIPO Standard ST.3
- (41) Data publicării cererii: numărul BOPI, anul
Date of publication of the application: number of BOPI, year
- (45) Data publicării hotărârii de acordare a titlului de protecție: numărul BOPI, anul
Date of publication of the decision of grant of the title of protection: number of BOPI, year
- (46) Data publicării traducerii revendicărilor cererii de brevet european
Date of publication of the translation of the claims of an European patent application
Data publicării traducerii revendicărilor modificate
Date of publication of the translation of the amended claims
- (47) Data eliberării titlului de protecție: numărul BOPI, anul
Date of issuance of the title of protection: number of BOPI, year
- (48) Data publicării documentului corectat sau modificat
Date of publication of a corrected or modified document
- (49) Data publicării traducerii fasciculului de brevet european validat
Date of publication of the translation of the validated European patent specification
Data publicării traducerii fasciculului de brevet european validat menținut în forma modificată
Date of publication of the translation of the validated European patent specification maintained in its amended form

- (51) Clasificarea Internațională de Brevete
International Patent Classification
- (54) Titlul invenției sau denumirea soiului de plantă
Title of the invention or name of the plant variety
- (56) Lista documentelor referitoare la stadiul anterior
List of prior art documents
- (57) Rezumatul sau revendicările
Abstract or claims
- (62) Numărul și data depozitului cererii anterioare din care prezentul document este divizionar
Number and filing date of the earlier application from which the present patent document has been divided up
- (67) Numărul cererii transformate și data transformării
Number of converted patent application and date of conversion
- (68) Numărul și data de publicare a brevetului de bază pentru certificatul suplimentar de protecție
Number and publication date of the basic patent for the supplementary protection certificate
- (71) Numele solicitantului (solicitanților), codul țării conform normei ST.3 OMPI
Name(s) of applicant(s), code of the country according to WIPO Standard ST.3
- (72) Numele inventatorului (inventatorilor) sau amelioratorului (amelioratorilor), codul țării conform normei ST.3 OMPI
Name(s) of inventor(s) or breeder(s), code of the country according to WIPO Standard ST.3
- (73) Numele sau denumirea titularului (titularilor), codul țării conform normei ST.3 OMPI
Name(s) of owner(s), code of the country according to WIPO Standard ST.3
- (74) Numele mandatarului autorizat
Name of patent attorney
- (80) Data publicării de către OEB a mențiunii acordării brevetului european
Date of publication of the mention of the grant of the European patent by the EPO
Data publicării de către OEB a mențiunii privind menținerea brevetului european în forma modificată
Date of publication of the mention of the grant of the European patent by the EPO in its amended form
- (82) Data publicării solicitării de validare a brevetului european
Date of publication of the request for validation of the European patent
- (85) Data deschiderii fazei naționale în conformitate cu PCT
Date of commencement of the national phase pursuant to PCT
- (86) Cerere internațională (PCT): numărul și data de depozit
PCT international application: number and filing date
- (87) Publicarea cererii internaționale (PCT) sau cererii comunitare pentru soi de plantă (EC): numărul și data
Publication of the PCT international application or the community plant variety application (EC): number and date
- (92) Numărul și data primei autorizații de lansare pe piață în Republica Moldova a produsului medicamentos sau fitofarmaceutic
Number and date of the first national authorization to place the medicinal or phytopharmaceutical product on the market in the Republic of Moldova
- (94) Data expirării termenului de valabilitate a certificatului suplimentar de protecție
Date of expiry of the term of validity of the supplementary protection certificate
- (95) Denumirea produsului protejat printr-un brevet de bază pentru care a fost cerut sau eliberat certificatul suplimentar de protecție
Name of the product protected by a basic patent and in respect of which the supplementary protection certificate has been applied for or issued

- (96) Numărul cererii și data de depozit a cererii de brevet european
Number and filing date of the European patent application
- (97) Numărul și data publicării de către OEB a cererii de brevet european
Number and date of publication of the European patent application by the EPO

**CODURILE PENTRU IDENTIFICAREA DIFERITELOR TIPURI
DE DOCUMENTE DE BREVET ÎN BAZA NORMEI OMPI ST.16,
PUBLICATE DE AGEPI**

**CODES FOR THE IDENTIFICATION OF DIFFERENT KINDS
OF PATENT DOCUMENTS ACCORDING TO WIPO
STANDARD ST.16, PUBLISHED BY AGEPI**

**1.1 CODURILE PENTRU DOCUMENTELE DE BREVET DE INVENȚIE
CODES FOR PATENT DOCUMENTS**

- A0** – cerere de brevet de invenție publicată înainte de termenul legal de 18 luni de la data de depozit sau data priorității recunoscute
– patent application published before the established term of 18 months after the filing date or recognized priority date
- A1** – cerere de brevet de invenție publicată în termenul legal, împreună cu raportul de documentare
– patent application published within the established term with a search report
- A2** – cerere de brevet de invenție publicată în termenul legal, fără raportul de documentare
– patent application published within the established term without a search report
- A3** – raport de documentare al cererii de brevet de invenție (publicat ulterior publicării cererii)
– search report of a patent application (published after publication of the application)
- A8** – cerere de brevet de invenție publicată cu corecturi sau modificări în pagina de capăt (bibliografică) a documentului
– patent application published with corrected or modified first page of the document
- A9** – cerere de brevet de invenție cu corecturi sau modificări ale oricărei părți a documentului
– patent application with corrections or amendments to any part of the document
- B1** – brevet de invenție acordat
– granted patent for invention
- B2** – brevet de invenție acordat, amendat în urma procedurilor de opoziție
– granted patent for invention, amended after opposition procedures
- B8** – brevet de invenție acordat, cu corecturi sau modificări în pagina de capăt (bibliografică) a documentului
– granted patent for invention with corrected or modified first page of the document
- B9** – brevet de invenție acordat, cu corecturi sau modificări ale oricărei părți a documentului
– granted patent for invention with corrections or amendments to any part of the document
- C1** – brevet de invenție eliberat
– issued patent for invention
- C3** – brevet de invenție eliberat, amendat în urma procedurilor de limitare sau anulare
– issued patent for invention, amended after limitation or cancellation procedures
- C8** – brevet de invenție eliberat, cu corecturi sau modificări în pagina de capăt (bibliografică) a documentului
– issued patent for invention with corrections or amendments to the front (bibliographic) page of the document
- C9** – brevet de invenție eliberat, cu corecturi sau modificări ale oricărei părți a documentului
– issued patent for invention with corrections or amendments to any part of the document

- T1** – traducerea revendicărilor cererii de brevet european
– translation of the claims of a European patent application
- T2** – traducerea fasciculului de brevet european validat
– translation of the validated European patent specification
- T3** – traducerea fasciculului de brevet european validat menținut în forma modificată
– translation of the validated European patent specification maintained in its amended form
- T4** – traducerea fasciculului de brevet european validat menținut în forma limitată
– translation of the validated European patent specification maintained in limited form
- T8** – traducerea corectată a fasciculului de brevet european validat cu corecturi în pagina de capăt (bibliografică) a documentului
– corrected translation of the validated European patent specification with corrections to the front (bibliographic) page of the document
- T9** – traducerea corectată a fasciculului de brevet european validat cu corecturi ale oricărei părți a documentului
– corrected translation of the validated European patent specification with corrections to any part of the document

1.2 CODURILE PENTRU DOCUMENTELE DE BREVET DE INVENȚIE DE SCURTĂ DURATĂ CODES FOR SHORT-TERM PATENT DOCUMENTS

- U0** – cerere de brevet de invenție de scurtă durată publicată înainte de termenul legal de 18 luni de la data de depozit sau data priorității recunoscute
– short-term patent application published before the established term of 18 months after the filing date or recognized priority date
- U1** – cerere de brevet de invenție de scurtă durată publicată la termen, împreună cu raportul de documentare
– short-term patent application published within the established term together with a search report
- U2** – cerere de brevet de invenție de scurtă durată publicată la termen, fără raportul de documentare
– short-term patent application published within the established term without a search report
- U3** – raport de documentare al unei cereri de brevet de invenție de scurtă durată (publicat ulterior publicării cererii)
– search report of a short-term patent application (published after publication of the application)
- Y** – brevet de invenție de scurtă durată acordat
– granted short-term patent for invention
- Y3** – brevet de invenție de scurtă durată acordat, amendat în urma procedurii de opoziție
– granted short-term patent for invention, amended after opposition procedure
- Y8** – brevet de invenție de scurtă durată acordat, cu corecturi sau modificări în pagina de capăt (bibliografică) a documentului
– granted short-term patent for invention with corrections or amendments to the front (bibliographic) page of the document
- Y9** – brevet de invenție de scurtă durată acordat, cu corecturi sau modificări ale oricărei părți a documentului
– granted short-term patent for invention with corrections or amendments to any part of the document
- Z** – brevet de invenție de scurtă durată eliberat
– issued short-term patent for invention
- Z4** – brevet de invenție de scurtă durată eliberat, amendat în urma procedurilor de limitare sau de anulare
– issued short-term patent for invention, amended after limitation or cancellation procedures
- Z5** – brevet de invenție de scurtă durată prelungit
– extended short-term patent for invention
- Z6** – brevet de invenție de scurtă durată prelungit, amendat în urma procedurii de prelungire
– extended short-term patent for invention, amended after extension procedure
- Z8** – brevet de invenție de scurtă durată eliberat sau prelungit, cu corecturi sau modificări în pagina de capăt (bibliografică) a documentului

- issued or extended short-term patent for invention with corrections or amendments to the front (bibliographic) page of the document
- Z9** – brevet de invenție de scurtă durată eliberat sau prelungit, cu corecturi sau modificări ale oricărei părți
- issued or extended short-term patent for invention with corrections or amendments to any part of the document

**CODURILE OMPI PENTRU CODIFICAREA TITLURILOR INFORMAȚIILOR
REFERITOARE LA INVENȚII, PUBLICATE ÎN BULETINUL OFICIAL
DE PROPRIETATE INTELECTUALĂ CONFORM NORMEI ST.17**

**WIPO CODES ON CODING OF HEADINGS OF ANNOUNCEMENTS CONCERNING
INVENTIONS MADE IN THE OFFICIAL BULLETIN OF INTELLECTUAL PROPERTY
IN ACCORDANCE WITH THE STANDARD ST.17**

- BB1A** Cereri de brevet de invenție publicate
Published patent applications
- BB1Y** Cereri de brevet de invenție de scurtă durată publicate
Published short-term patent applications
- BB2A** Cereri de brevet european pentru care s-a solicitat validarea în Republica Moldova publicate
Published European patent applications for which validation in the Republic of Moldova has been requested
- FF4A** Brevete de invenție acordate
Granted patents for invention
- FF9Y** Brevete de invenție de scurtă durată acordate
Granted short-term patents for invention
- FG9A** Publicarea brevetelor europene validate în Republica Moldova
Publication of European patents validated in the Republic of Moldova
- FA9A** Lista cererilor de brevet de invenție retrase
List of withdrawn patent applications
- FC9A** Lista cererilor de brevet de invenție respinse
List of rejected patent applications
- FG4A** Lista brevetelor de invenție eliberate
List of issued patents for invention
- FG9Y** Lista brevetelor de invenție de scurtă durată eliberate
List of issued short-term patents for invention
- FA9Y** Lista cererilor de brevet de invenție de scurtă durată retrase
List of withdrawn short-term patent applications
- FC9Y** Lista cererilor de brevet de invenție de scurtă durată respinse
List of rejected short-term patent applications
- FC9E** Lista cererilor de publicare a traducerii fasciculului de brevet european respinse
List of rejected applications for the publication of the translation of the European patent specification
- MM4A** Decăderi din drepturile ce decurg din brevet de invenție
Forfeiture of rights deriving from the patent for invention
- MK4A** Lista brevetelor de invenție a căror durată de valabilitate a expirat
List of expired patents for invention
- HC4A** Brevete de invenție acordate, cu corecturi sau modificări în pagina de capăt (bibliografică) a documentului
Granted patents for invention with corrected or modified first page of the document

- MM9Y** Decăderi din drepturile ce decurg din brevet de invenție de scurtă durată
Forfeiture of rights deriving from the short-term patent for invention
- ND4Y** Lista brevetelor de invenție de scurtă durată al căror termen de valabilitate a fost prelungit
List of short-term patents for invention whose term of validity has been extended
- MK4Y** Lista brevetelor de invenție de scurtă durată a căror valabilitate a expirat
List of short-term patents for invention whose term of validity has been expired
- ML9Y** Lista cererilor de prelungire a termenului de valabilitate a brevetului de invenție de scurtă durată respinse
List of refused applications for extension of the term of validity of a short-term patent
- TC9Y** Lista brevetelor de invenție de scurtă durată eliberate, cu corecturi sau modificări în pagina de capăt (bibliografică) a documentului
List of issued short-term patents for invention with corrected or modified first page of the document
- TH4A** Publicarea traducerii corectate a fasciculului de brevet european validat în Republica Moldova
Publication of the corrected translation of the European patent specification validated in the Republic of Moldova
- LD4E** Publicarea traducerii fasciculului de brevet european validat în Republica Moldova menținut în forma limitată
Publication of the translation of the European patent specification validated in the Republic of Moldova, maintained in limited form

SECȚIUNILE CLASIFICĂRII INTERNAȚIONALE DE BREVETE (CIB)
INTERNATIONAL PATENT CLASSIFICATION SECTIONS (IPC)
РАЗДЕЛЫ МЕЖДУНАРОДНОЙ ПАТЕНТНОЙ КЛАССИФИКАЦИИ (МПК)

- | | |
|--|---|
| A NECESITĂȚI CURENTE ALE VIEȚII
HUMAN NECESSITIES | E CONSTRUCȚII FIXE
FIXED CONSTRUCTIONS |
| B TEHNICI INDUSTRIALE DIVERSE
TRANSPORT PERFORMING
OPERATIONS. TRANSPORTING | F MECANICĂ. ILUMINAT. ÎNCĂLZIRE. ARMAMENT.
EXPLOZIVE
MECHANICAL ENGINEERING. LIGHTING. HEATING.
WEAPONS. BLASTING |
| C CHIMIE ȘI METALURGIE
CHEMISTRY. METALLURGY | G FIZICĂ
PHYSICS |
| D TEXTILE ȘI HÂRTIE
TEXTILES. PAPER | H ELECTRICITATE
ELECTRICITY |

BB1A Cereri de brevet de invenție publicate / Published patent applications

Publicarea în BOPI a cererilor de brevet asigură solicitantului o protecție provizorie în condițiile prevăzute de art. 19 din Legea nr. 50/2008 privind protecția invențiilor. La data publicării în BOPI a datelor bibliografice privind cererea de brevet de invenție, AGEPI pune la dispoziția publicului, în format electronic, pe pagina <http://www.db.agepi.md/inventions/Search.aspx>, descrierea, revendicările, rezumatul și, după caz, desenele, așa cum au fost depuse aceste documente.

Conform art. 89 (1) din Lege, după publicarea cererii de brevet orice persoană poate să prezinte la AGEPI observații referitor la brevetabilitatea invenției care constituie obiectul cererii de brevet.

Publication of patent applications in BOPI provides for the applicant a provisional protection in accordance with Art. 19 of the Law No 50/2008 on the Protection of Inventions. AGEPI shall, on the date of publication in BOPI of the bibliographic data on the patent application, make available to the public, in electronic format, on the page <http://www.db.agepi.md/inventions/Search.aspx>, the description, the claims, the abstract and, where appropriate, the drawings, as these documents were filed.

According to Art. 89(1) of the Law, in any proceedings before the AGEPI, following the publication of the patent application, any third party may present observations concerning the patentability of the invention to which the application relates.

- (21) a 2024 0020 (13) A2
 (51) Int. Cl.: A01C 1/06 (2006.01)
 A01N 63/20 (2020.01)
 A01P 21/00 (2006.01)
- (22) 2024.06.13
 (71) INSTITUȚIA PUBLICĂ UNIVERSITATEA DE STAT DIN MOLDOVA, MD
 (72) DOBROJAN Sergiu, MD; MELNIC Victor, MD; ȚIȚEI Victor, MD; DOBROJAN Galina, MD; TROFIM Alina, MD; MELNIC Angela, MD; MELNIC Cristin, MD; MERCIUCARI Tamara, MD
- (54) **Procedeu de tratare a semințelor de *Phacelia tanacetifolia* Benth. menținute în colecții**
- (57) Invenția se referă la biotehnologie și agricultură, în particular la un procedeu de tratare a semințelor de *Phacelia tanacetifolia* Benth. menținute în colecții.
 Procedeu de tratare a semințelor de *Phacelia tanacetifolia* Benth. menținute în colecții include înmuierea semințelor în soluția apoasă activată cu concentrația de 1%, obținută din lichidul cultural provenit de la cultivarea cianobacteriei *Spirulina platensis*, în decurs de 2 ore, într-un raport de (100-500) : 50, respectiv.
 Rezultatul tehnic al invenției constă în obținerea unei germinări uniforme și a unei energii de creștere a semințelor de *Phacelia tanacetifolia* Benth., menținute în banca de semințe timp de 5 ani, mai înalte cu 3,19%-21,81%, în plus, semințele încolțesc mult mai repede.

Revendicări: 1

- (21) a 2024 0024 (13) A2
 (51) Int. Cl.: A61B 17/58 (2006.01)
 A61B 17/72 (2006.01)
 G01B 7/31 (2006.01)
 G01R 33/02 (2006.01)
- (22) 2024.06.28
 (71) INSTITUȚIA PUBLICĂ UNIVERSITATEA TEHNICĂ A MOLDOVEI, MD
 (72) VERJBIȚKI Valeri, MD
 (54) **Dispozitiv de țintire distală pe bază de microprocesor pentru osteosinteza intramedulară a oaselor tubulare mari**
- (57) Invenția se referă la medicină, și anume la traumatologie și ortopedie, în special la un dispozitiv de țintire distală pentru osteosinteza intramedulară a oaselor tubulare lungi, în special, pentru alinierea a două componente situate în exteriorul și în interiorul corpului.
 Dispozitivul de țintire distală pentru osteosinteza intramedulară a oaselor tubulare lungi conține patru senzori electromagnetici (1-4) conectați la patru convertoare analogice-

digitale (5-8), integrate într-un microprocesor (10), ieșirile cărui, prin intermediul a două demultiplexoare (11, 12) sunt conectate la două indicatoare LED (13, 14) în formă de cruce, totodată, la ieșirile microprocesorului (10) mai sunt conectați doi senzori inductivi (15, 16), iar dispozitivul este conectat la o sursă de alimentare (9).

Revendicări: 1

Figuri: 2

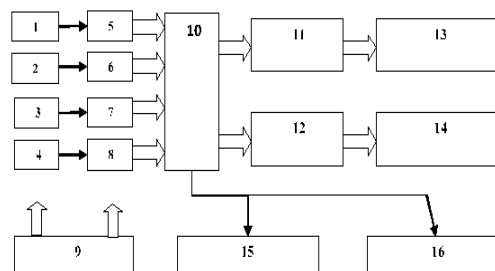

- (21) a 2025 0037 (13) A2
 (51) Int. Cl.: C08F 110/06 (2006.01)
 C08F 2/06 (2006.01)
 C08L 23/12 (2006.01)
 C08J 5/18 (2006.01)
- (22) 2024.02.13
 (31) 2023103560
 (32) 2023.02.16
 (33) RU
 (85) 2025.08.18
 (86) PCT/RU2024/050037, 2024.02.13
 (87) WO 2024/172702 A1, 2024.08.22
 (71) PUBLIC JOINT STOCK COMPANY "SIBUR HOLDING" (PJSC "SIBUR HOLDING"), RU
 (72) SAMAROVA Kristina Andreevna, RU; RYZHIKOVA Irina Gennadevna, RU
 (74) ȚURCAN Cristian
 (54) **Polipropilenă adecvată pentru producerea de filme BOPP și metodă de producție a acesteia**
- (57) Prezenta invenție se referă la polipropilenă pentru producerea de pelicule, în special pelicule de polipropilenă biaxial orientată (BOPP). Polipropilena, conform invenției, îndeplinește următoarele caracteristici: distribuția greutatei moleculare – MWD în intervalul de la 4,5 la 8,5; conținutul de fracție cristalină cu punct de topire peste 178°C, determinat prin metoda de separare izotermă în etape SSA, nu mai mare de 3,5%; indicele de curgere la topire – MFI 230°C/2,16 kg, de la 3,0 la 4,0 g/10 min. Caracteristicile structurale ale polipropilenei revendicate permit obținerea de pelicule BOPP la o viteză de procesare de peste 430

se referă, de asemenea, la o metodă de obținere a polipropilenei utilizând tehnologia suspensiei într-un mediu de solvent hidrocarbonat. Polipropilena obținută prin intermediul acestei tehnologii este caracterizată printr-un set de proprietăți necesare pentru producerea din aceasta a unor pelicule BOPP cu caracteristici fizice și mecanice de înaltă calitate și indicatori optici. În plus, invenția se referă la o compoziție care conține polipropilenă conform invenției și pelicule BOPP, cel puțin un strat din acestea conținând polipropilenă conform invenției. Peliculele conform invenției pot fi utilizate pentru producerea de ambalaje, inclusiv ambalaje pentru produse alimentare, benzi adezive, pelicule metalizate etc.

Revendicări: 23

-
- (21) **a 2024 0023 (13) A2**
 (51) **Int. Cl.: C12N 1/20** (2006.01)
 A01N 63/20 (2020.01)
 A01P 1/00 (2006.01)
 A23K 30/18 (2016.01)
 (22) 2024.06.24
 (71) INSTITUȚIA PUBLICĂ UNIVERSITATEA
 TEHNICĂ A MOLDOVEI, MD
 (72) BOGDAN-GOLUBI Nina, MD; BALAN Ludmi-
 la, MD; SLANINA Valerina, MD

(54) **Tulpină de bacterii lactice *Lactococcus lactis* ssp. *lactis* CNMN-LB-11 - cu efect antibacterian asupra fitopatogenilor din genurile *Agrobacterium* și *Corynebacterium***

(57) Invenția se referă la microbiologie și biotehnologie, în particular la o tulpină de bacterii lactice *Lactococcus lactis* ssp. *lactis* cu efect antibacterian asupra fitopatogenilor din genurile *Agrobacterium* și *Corynebacterium*, și poate fi utilizată în agricultură și în procesul de însilozare a plantelor.

Se propune o tulpină autohtonă de bacterii *Lactococcus lactis* ssp. *lactis* CNMN-LB-11, depozitată în Colecția Națională de Microorganisme Neputogene a Institutului de Microbiologie și Biotehnologie al Universității Tehnice a Moldovei, care posedă activitate antibacteriană înaltă față de fitopatogenii *Agrobacterium tumefaciens* și *Corynebacterium michiganense*.

Rezultatul invenției constă în sporirea activității antibacteriene asupra fitopatogenilor *Agrobacterium tumefaciens* de 1,59-2,03 ori sau cu 59-103% și asupra *Corynebacterium michiganense* de 1,53-1,64 ori sau cu 53-64%.

Revendicări: 1

BB1Y Cereri de brevet de invenție de scurtă durată publicate / Published short-term patent applications

Publicarea în BOPI a cererilor de brevet asigură solicitantului o protecție provizorie în condițiile prevăzute de art. 19 din Legea nr. 50/2008 privind protecția invențiilor. La data publicării în BOPI a datelor bibliografice privind cererea de brevet de invenție, AGEPI pune la dispoziția publicului, în format electronic, pe pagina <http://www.db.agepi.md/inventions/Search.aspx>, descrierea, revendicările, rezumatul și, după caz, desenele, așa cum au fost depuse aceste documente.

Conform art. 89(1) din Lege, după publicarea cererii de brevet orice persoană poate să prezinte la AGEPI observații referitor la brevetabilitatea invenției care constituie obiectul cererii de brevet.

Publication of patent applications in BOPI provides for the applicant a provisional protection in accordance with Art. 19 of the Law No 50/2008 on the Protection of Inventions. AGEPI shall, on the date of publication in BOPI of the bibliographic data on the patent application, make available to the public, in electronic format, on the page <http://www.db.agepi.md/inventions/Search.aspx>, the description, the claims, the abstract and, where appropriate, the drawings, as these documents were filed.

According to Art. 89(1) of the Law, in any proceedings before the AGEPI, following the publication of the patent application, any third party may present observations concerning the patentability of the invention to which the application relates.

- (21) **s 2024 0066 (13) U2**
- (51) **Int. Cl.: G01N 27/02** (2006.01)
- (22) 2024.06.24
- (71) INSTITUȚIA PUBLICĂ UNIVERSITATEA TEHNICĂ A MOLDOVEI, MD
- (72) KONOPKO Leonid, MD; NIKOLAEVA Albina, MD; PARA Gheorghe, MD; GHERGHIȘAN Igor, MD; POPOV Ivan, MD
- (54) **Metodă de determinare a concentrației purtătorilor de sarcină în microfibrele de bismut dopate cu impuritate donor de Te**
- (57) Invenția se referă la domeniul științei materialelor și microtehnologiilor firelor pe bază de bismut și aliajele acestuia cu Te. Metoda, conform invenției, constă în măsurarea forței termoelectromotoare a microfivelor la temperatura de 300K și rezistenței relative $R_{300}/R_{4.2}$ prin metoda cu două contacte. Datele obținute se compară cu rezultatele, obținute de autori, și astfel se estimează concentrația purtătorilor de sarcină în microfibrele $Bi_{1-x}Te_x$ de diverse compoziții.

Revendicări: 1

Figuri: 3

**BB2A Cereri de brevet european
pentru care s-a solicitat validarea
în Republica Moldova publicate /
Published European patent applications
for which validation in the Republic
of Moldova has been requested**

A GEPI publică fiecare solicitare de validare după informarea de către OEB privind achitarea taxei stabilite pentru validare, dar nu înainte de expirarea unui termen de 18 luni de la data depunerii sau, dacă o prioritate a fost revendicată, de la data celei mai vechi priorități. O cerere de brevet european, pentru care s-a plătit taxa de validare, și un brevet european validat vor avea aceleași efecte ca și o cerere de brevet sau un brevet în conformitate cu Legea nr. 50/2008 privind protecția invențiilor.

A GEPI shall publish any request for validation after it has been informed by the EPO that the prescribed validation fee has been paid, but not before the expiry of a time limit of 18 months from the filing date or, if priority has been claimed, the earliest priority date. A European patent application for which the validation fee has been paid and a validated European patent shall have the same effects as a patent application and a patent in accordance with the Law No 50/2008 on the Protection of Inventions.

- (21) **e 2025 0851 (13) A1**
 (51) **Int.Cl.:** *B60L 53/10* (2019.01.01)
B60L 53/14 (2019.01.01)
B60L 53/31 (2019.01.01)
B60L 53/67 (2019.01.01)
 (96) 23748850.7, 2023.07.18
 (87) WO 2025/017353, 2025.01.23
 (71) ENERGObIT S.A., RO
 (72) GADOLA Stefan, RO; PETER Pal, RO; POP Florin Mircea, RO; SOCEA Ioan, RO; TEREc Adrian, RO
 (54) **Sistem integrat prefabricat de încărcare a vehiculelor electrice și vehiculelor hibride plug-in conectate direct la rețeaua electrică de medie tensiune și procedeu de încărcare a unui vehicul electric sau hibrid**

- (21) **e 2025 0852 (13) A1**
 (51) **Int.Cl.:** *C07K 16/46* (2006.01.01)
C07K 16/28 (2006.01.01)
C07K 16/12 (2006.01.01)
 (96) 23829145.4, 2023.12.22
 (87) WO 2024/144396, 2024.07.04
 (31) 2033843
 (32) 2022.12.27
 (33) NL
 (71) MERUS N.V., NL
 (72) DE KRUIF Cornelis Adriaan, NL; MORTENSEN Franziska, NL
 (54) **Procedeu de obținere a proteinelor bispecifice**

- (21) **e 2025 0853 (13) A1**
 (51) **Int.Cl.:** *A61K 9/00* (2006.01.01)
A61K 9/20 (2006.01.01)
A61K 9/48 (2006.01.01)
A61K 47/12 (2006.01.01)
A61P 29/00 (2006.01.01)
A61K 31/702 (2006.01.01)
 (96) 23833842.0, 2023.12.22
 (87) WO 2024/141489, 2024.07.04
 (31) 22216779
 (32) 2022.12.27
 (33) EP
 (71) FLOATING KNIGHT BIOTECH PTE. LTD., SG
 (72) MIRSHAFIEY Abbas, IR; LALANDER Jacob, LV
 (54) **Formulare de tabletă, capsulă sau fiolă pe**

bază de manuronat, guluronat și gulumanuronat și procedeu de preparare a acestuia

- (21) **e 2025 0854 (13) A1**
 (51) **Int.Cl.:** *C07K 16/28* (2006.01.01)
C07K 16/32 (2006.01.01)
 (96) 23833893.3, 2023.12.28
 (87) WO 2024/144400, 2024.07.04
 (31) 2033876
 (32) 2022.12.30
 (33) NL
 (71) MERUS N.V., NL
 (72) DE KRUIF Cornelis Adriaan, NL; HENDRIKS Linda Johanna Aleida, NL
 (54) **Molecule de legare a CD3 promiscue**

- (21) **e 2025 0855 (13) A1**
 (51) **Int.Cl.:** *A61K 31/00* (2006.01.01)
A61K 33/243 (2019.01.01)
A61K 39/395 (2006.01.01)
C07K 16/28 (2006.01.01)
 (96) 23833894.1, 2023.12.28
 (87) WO 2024/144401, 2024.07.04
 (31) 2033862
 (32) 2022.12.28
 (33) NL
 (71) MERUS N.V., NL
 (72) LAMMERTS VAN BUEREN Jeroen Jilles, NL; THROSBY Mark, NL
 (54) **Tratamentul cancerului cu o combinație de anticorp care leagă EGFR și medicamente citotoxice**

- (21) **e 2025 0856 (13) A1**
 (51) **Int.Cl.:** *C07K 16/00* (2006.01.01)
 (96) 23848637.7, 2023.12.26
 (87) WO 2024/145278, 2024.07.04
 (31) 202263477295P; 202363598630P
 (32) 2022.12.27; 2023.11.14
 (33) US; US
 (71) INVETX, INC., US
 (72) BRONDYK William, US

(54) **Polipeptide cu legare modificată la receptorul Fc neonatal (FcRn) și procedee de utilizare**

(21) **e 2025 0857 (13) A1**

(51) **Int.Cl.: C07K 16/00** (2006.01.01)

(96) 23851052.3, 2023.12.26

(87) WO 2024/145280, 2024.07.04

(31) 202263477267P; 202363598622P

(32) 2022.12.27; 2023.11.14

(33) US; US

(71) INVETX, INC., US

(72) BRONDYK William, US

(54) **Polipeptide cu legare modificată la receptorul Fc neonatal (FcRn) și procedee de utilizare**

(21) **e 2025 0858 (13) A1**

(51) **Int.Cl.: C12Q 1/6844** (2018.01.01)

G01N 33/50 (2006.01.01)

C12Q 1/68 (2018.01.01)

C12Q 1/689 (2018.01.01)

C12Q 1/70 (2006.01.01)

(96) 23913578.3, 2023.12.22

(87) WO 2024/145234, 2024.07.04

(31) 202263475895P

(32) 2022.12.27

(33) US

(71)(72) HAJJAR Brian Joseph, US

(54) **Detectarea agenților patogeni în analiza de urină la pacienți de toate sexele**

(21) **e 2025 0859 (13) A1**

(51) **Int.Cl.: A61K 31/165** (2006.01.01)

A61K 31/16 (2006.01.01)

A61K 31/13 (2006.01.01)

A61K 31/015 (2006.01.01)

(96) 23913772.2, 2023.12.29

(87) WO 2024/145545, 2024.07.04

(31) 202218148682; 202318176816;

202318176855; 202318176860;

202318323229; 202318323232;

202318323236; 202318491291;

202318491301; 202318491311;

202318491319

(32) 2022.12.30; 2023.03.01; 2023.03.01;
2023.03.01; 2023.05.24; 2023.05.24;
2023.05.24; 2023.10.20; 2023.10.20;
2023.10.20; 2023.10.20

(33) US; US; US; US; US; US; US; US; US; US; US

(71) AXSOME MALTA LTD., MT

(72) TABUTEAU Herriot, US

(54) **Procedee de administrare a solriamfetolului la femeile care alăptează**

(21) **e 2025 0860 (13) A1**

(51) **Int.Cl.: A61K 47/64** (2017.01.01)

A61K 47/65 (2017.01.01)

A61K 39/39 (2006.01.01)

A61K 39/00 (2006.01.01)

A61P 37/00 (2006.01.01)

(96) 24197275.1, 2019.07.01

(97) 4483896, 2025.01.01

(31) 201862693981P

(32) 2018.07.04

(33) US

(71) VAXCYTE, INC., US

(72) FAIRMAN Jeffery, US; HEINRICHS Jon, US;
CHAN Wei, US

(54) **Îmbunătățiri ale conjugatelor imunogene**

(21) **e 2025 0861 (13) A1**

(51) **Int.Cl.: C07K 16/28** (2006.01.01)

A61P 35/00 (2006.01.01)

(96) 24198142.2, 2022.07.27

(97) 4491635, 2025.01.15

(31) 202163226118P

(32) 2021.07.27

(33) US

(71) ABBVIE INC., US

(72) MCCLUSKEY Andrew J, US; SCHMIDT
PAUSTIAN Amanda M, US; SEAGAL Jane,
US; WILSBACHER Julie L, US

(54) **Anticorpi anti-CCR8**

(21) **e 2025 0862 (13) A1**

(51) **Int.Cl.: C07D 405/14** (2006.01.01)

C07D 413/14 (2006.01.01)

A61K 31/437 (2006.01.01)

A61K 31/4184 (2006.01.01)

A61K 31/439 (2006.01.01)

- A61K 31/444** (2006.01.01)
A61K 31/496 (2006.01.01)
A61P 3/00 (2006.01.01)
- (96) 25162106.6, 2022.01.27
(97) 4563199, 2025.06.04
(31) 202163143025P; 202163183612P;
202163274893P
(32) 2021.01.28; 2021.05.03; 2021.11.02
(33) US; US; US
(71) CARMOT THERAPEUTICS INC., US
(72) DU Xiaohui, US
(54) **Agoniști ai receptorului GPCR, compoziții farmaceutice care îi conțin și procedee de utilizare a acestora**

- (21) **e 2025 0863** (13) **A1**
(51) **Int.Cl.:** **A24F 40/65** (2020.01.01)
A24B 15/167 (2020.01.01)
A24F 1/30 (2006.01.01)
A24F 40/10 (2020.01.01)
A24F 40/42 (2020.01.01)
A24F 40/485 (2020.01.01)
A24F 40/50 (2020.01.01)
A24F 40/51 (2020.01.01)
A61M 11/00 (2006.01.01)
A61M 15/00 (2006.01.01)
A61M 15/06 (2006.01.01)
A24F 40/05 (2020.01.01)
B06B 1/02 (2006.01.01)
G16H 20/13 (2018.01.01)
H02M 7/5387 (2007.01.01)
A24F 40/53 (2020.01.01)
A61M 16/00 (2006.01.01)
- (96) 25184496.5, 2021.12.15
(97) 4635350, 2025.10.22
(31) 202017122025; 202117220189
(32) 2020.12.15; 2021.04.01
(33) US; US
(71) SHAHEEN INNOVATIONS HOLDING LIMITED, AE
(72) ALSHAIBA SALEH GHANNAM ALMAZROUEI Mohammed, AE; LAMOUREUX Clement, AE; MACHOVEC Jeff, AE; **
(54) **Dispozitiv de livrare a nicotinei**

- (21) **e 2025 0864** (13) **A1**
(51) **Int.Cl.:** **C07K 16/28** (2006.01.01)
C07K 16/30 (2006.01.01)
C07K 19/00 (2006.01.01)
A61K 39/395 (2006.01.01)
A61P 35/00 (2006.01.01)

- (96) 23915126.9, 2023.12.14
(87) WO 2024/147897, 2024.07.11
(31) 202363478640P; 202363496159P
(32) 2023.01.05; 2023.04.14
(33) US; US
(71) HARPOON THERAPEUTICS, INC., US
(72) WESCHE Holger, US; LIN Shuoyen Jack, US; WRIGHT Kevin J., US; AUSTIN Richard J., US
(54) **Proteină trispecifică care țintește TROP2 pentru tratamentul cancerului**

- (21) **e 2025 0865** (13) **A1**
(51) **Int.Cl.:** **C12Q 1/6883** (2018.01.01)
A61K 31/7088 (2006.01.01)
A61P 7/00 (2006.01.01)
C12N 15/113 (2010.01.01)
C12Q 1/6858 (2018.01.01)
- (96) 23915146.7, 2023.12.22
(87) WO 2024/147949, 2024.07.11
(31) 202363436831P; 202363444789P;
202363448638P; 202363503896P;
202363505918P; 202363520538P;
202363606256P
(32) 2023.01.03; 2023.02.10; 2023.02.27;
2023.05.23; 2023.06.02; 2023.08.18;
2023.12.05
(33) US; US; US; US; US; US; US
(71) GERON CORPORATION, US
(72) FELLER Faye, US; HUANG Fei, US
(54) **Metode de tratament al sindromului mielo-displazic și de monitorizare a tratamentului**

- (21) **e 2025 0866** (13) **A1**
(51) **Int.Cl.:** **A61K 31/198** (2006.01.01)
A61P 29/00 (2006.01.01)
- (96) 24188941.9, 2020.03.02
(97) 4464378, 2024.11.20
(31) 201962812987P; 201962842296P;
201962888894P; 201962895144P
(32) 2019.03.02; 2019.05.02; 2019.08.19;
2019.09.03
(33) US; US; US; US
(71) INTRABIO LTD, GB
(72) FACTOR Mallory, GB; FIELDS Taylor, GB
(54) **Leucină, acetilleucină și analogi înrudiți pentru tratamentul bolilor**

- (21) **e 2025 0867** (13) **A1**
 (51) **Int.Cl.:** **C07D 207/267** (2006.01.01)
C07D 403/12 (2006.01.01)
C07D 403/14 (2006.01.01)
A61P 31/14 (2006.01.01)
C07D 401/12 (2006.01.01)
C07D 497/04 (2006.01.01)
A61K 31/4015 (2006.01.01)
A61K 31/4025 (2006.01.01)
- (96) 24203045.0, 2021.08.06
 (97) 4516301, 2025.03.05
- (31) 202063073982P; 202163143435P;
 202163170158P; 202163194241P
- (32) 2020.09.03; 2021.01.29; 2021.04.02;
 2021.05.28
- (33) US; US; US; US
- (71) PFIZER INC., US
- (72) OWEN Dafydd Rhys, US; PETERSSON Martin Youngjin, US; REESE Matthew Richard, US; SAMMONS Matthew Forrest, US; TUTTLE Jamison Bryce, US; VERHOEST Patrick Robert, US; WEI Liuqing, US; YANG Qingyi, US; YANG Xiaojing, US
- (54) **Compuși care conțin nitril pentru utilizare în calitate de medicamente**

- (21) **e 2025 0868** (13) **A1**
 (51) **Int.Cl.:** **D21H 21/36** (2006.01.01)
D21H 27/00 (2006.01.01)
- (96) 24205803.0, 2024.10.10
 (97) 4538455, 2025.04.16
- (31) 202300021111
- (32) 2023.10.11
- (33) IT
- (71) CARTIERE CARRARA S.P.A., IT
- (72) CARRARA Massimo, IT
- (54) **Compoziție antivirală și antibacteriană și produs tisular și procedeu de fabricare a produsului menționat**

- (21) **e 2025 0869** (13) **A1**
 (51) **Int.Cl.:** **A61K 31/4418** (2006.01.01)
A61K 31/496 (2006.01.01)
A61K 31/519 (2006.01.01)
A61P 11/00 (2006.01.01)
- (96) 24218459.6, 2022.12.08
 (97) 4494701, 2025.01.22

- (31) 202163287641P; 21218207; 22177757
 (32) 2021.12.09; 2021.12.29; 2022.06.08
 (33) US; EP; EP
 (71) BOEHRINGER INGELHEIM INTERNATIONAL GMBH, DE
 (72) HESSLINGER Christian, DE; BAUER Verena, DE; BOSSERT Sebastian Martin, DE; KOBER Susan, DE; LIU Yi, US; NICKOLAUS Peter, DE; SARNO Maria, DE; VOSS Florian, DE
- (54) **Noi combinații terapeutice pentru tratamentul bolilor pulmonare interstițiale fibrozante progresive**

- (21) **e 2025 0870** (13) **A1**
 (51) **Int.Cl.:** **A61M 11/04** (2006.01.01)
- (96) 24700020.1, 2024.01.04
 (87) WO 2024/146917, 2024.07.11
- (31) 202363436946P
- (32) 2023.01.04
- (33) US
- (71) GH RESEARCH IRELAND LIMITED, IE
- (72) AMARO Maria Inês, IE; FEENEY Avril, IE; BARROTT Christopher John, GB; INWALD Ella Esther, GB
- (54) **Tampon pentru medicament**

- (21) **e 2025 0871** (13) **A1**
 (51) **Int.Cl.:** **A61P 35/00** (2006.01.01)
C07K 14/725 (2006.01.01)
C07K 16/28 (2006.01.01)
- (96) 24700541.6, 2024.01.05
 (87) WO 2024/146936, 2024.07.11
- (31) 202300226; 202312621
- (32) 2023.01.06; 2023.08.18
- (33) GB; GB
- (71) IMMUNOCORE LIMITED, GB
- (72) MAI Nicole, GB; TECHINE Arnaud, GB; JAWORSKI Jakub, GB; ATKIN Kate, GB; LIDDY Nat, GB; KARUPPIAH Vijay, GB; RIBEIRO Ana, GB; PENAS Ana, GB; CREESE Andrew, GB; GRANT Emma, GB; HARPER Steve, GB; CHILLAKURI Chandramouli, GB; MATEOS-DIAZ Eduardo, GB; ALEKSIC Tamara, GB; RODENAS Pedro Cuadrado, GB
- (54) **Molecule de legare împotriva complexului peptidă PIWIL1-HLA**

- (21) e 2025 0872 (13) A1
 (51) Int.Cl.: A61P 35/00 (2006.01.01)
 C07K 14/725 (2006.01.01)
 C07K 16/28 (2006.01.01)
 (96) 24700546.5, 2024.01.05
 (87) WO 2024/146951, 2024.07.11
 (31) 202300227
 (32) 2023.01.06
 (33) GB
 (71) IMMUNOCORE LIMITED, GB
 (72) JAWORSKI Jakub, GB; ATKIN Kate, GB;
 TECHINE Arnaud, GB; KARUPPIAH Vijay, GB;
 SCHLOSSER Florence, GB; RIBEIRO Ana,
 GB; CHILLAKURI Chandramouli, GB; LIDDY
 Nat, GB; CREESE Andrew, GB; EBNER Mar-
 tin, GB
 (54) **Moleculă de legare împotriva complexului
 peptidă PRAME-HLA**

- (21) e 2025 0873 (13) A1
 (51) Int.Cl.: A61K 47/68 (2017.01.01)
 A61P 35/00 (2006.01.01)
 C07K 16/32 (2006.01.01)
 (96) 24701042.4, 2024.01.03
 (87) WO 2024/147097, 2024.07.11
 (31) 202363436730P; 202363459061P
 (32) 2023.01.03; 2023.04.13
 (33) US; US
 (71) HUMMINGBIRD BIOSCIENCE PTE. LTD., SG
 (72) RASHEED Suhail Ahmed Kabeer, SG;
 THAKKAR Dipti, SG; PALIWAL Shalini, SG;
 CHIN Wen Jie, SG; BANSAL Akshaya, SG;
 AYERS Benjamin, SG; NG Cheng Theng, SG;
 HANSON Brendon, SG; INGRAM Piers, SG;
 BOYD-KIRKUP Jerome, SG
 (54) **Conjugat anticorp care se leagă de HER3-
 medicament**

- (21) e 2025 0874 (13) A1
 (51) Int.Cl.: C07D 401/14 (2006.01.01)
 C07D 491/10 (2006.01.01)
 A61K 31/454 (2006.01.01)
 A61P 35/00 (2006.01.01)
 (96) 24704283.1, 2024.01.03
 (87) WO 2024/148088, 2024.07.11
 (31) 202363478449P
 (32) 2023.01.04
 (33) US

- (71) PLEXIUM, INC., US
 (72) YANG Pengyu, US; BAILEY Simon, US
 (54) **Compuși spirocicloalchilici și compoziții
 farmaceutice care modulează IKZF2**

- (21) e 2025 0875 (13) A1
 (51) Int.Cl.: A61P 25/06 (2006.01.01)
 C07D 487/10 (2006.01.01)
 (96) 24738835.8, 2024.01.03
 (87) WO 2024/148040, 2024.07.11
 (31) 202363478409P
 (32) 2023.01.04
 (33) US
 (71) 4E THERAPEUTICS, INC., US; BOARD OF
 REGENTS, THE UNIVERSITY OF TEXAS
 SYSTEM, US
 (72) PRICE Theodore J., US; SAHN James J., US;
 RIXSON Daniel, GB; SULEIMAN Osama, GB;
 CASTELHANO Arlindo Lucas, US; SMITH
 Garry Robert, US
 (54) **Forme în stare solidă ale inhibitorilor MNK**

- (21) e 2025 0876 (13) A1
 (51) Int.Cl.: A61K 31/395 (2006.01.01)
 A61K 31/4196 (2006.01.01)
 A61K 31/41 (2006.01.01)
 A61K 31/33 (2006.01.01)
 (96) 24738978.6, 2024.01.05
 (87) WO 2024/148259, 2024.07.11
 (31) 202363478792P
 (32) 2023.01.06
 (33) US
 (71) SPARROW PHARMACEUTICALS, INC., US
 (72) EVARTS JR. Jerry B., US
 (54) **Metode și compoziții pentru tratarea tulbu-
 rărilor mediate de HSD-1**

- (21) e 2025 0877 (13) A1
 (51) Int.Cl.: C07D 215/38 (2006.01.01)
 (96) 24763916.4, 2024.02.27
 (87) WO 2024/181437, 2024.09.06
 (31) 2023029673
 (32) 2023.02.28
 (33) JP

- (71) CHUGAI SEIYAKU KABUSHIKI KAISHA, JP
 (72) AOKI Toshihiro, JP; CHIBA Takashi, JP;
 KOCHI Masami, JP; TOMIZAWA Masaki, JP;
 MURATA Yoshihisa, JP; SUYAMA Eigo, JP
 (54) **Compus heterociclic care conține azot cu
 activitate inhibitorie asupra MYT1**

B01F 33/82 (2022.01.01)
B01F 35/221 (2022.01.01)
B01F 35/52 (2022.01.01)
F25B 1/00 (2006.01.01)

- (96) 23903171.9, 2023.11.10
 (87) WO 2024/127873, 2024.06.20
 (31) 2022198464
 (32) 2022.12.13
 (33) JP
 (71) CPMH SG PTE. LTD., SG

- (21) **e 2025 0878** (13) **A1**
 (51) **Int.Cl.: B26B 21/52** (2006.01.01)
 (96) 24821637.6, 2024.11.15
 (87) WO 2025/136552, 2025.06.26
 (31) 202318394650
 (32) 2023.12.22
 (33) US
 (71) CLJI WORLDWIDE, LLC, US
 (72) LICHTBLAU Craig H., US
 (54) **Aparat de ras proprioceptiv**

- (72) ODANI Hajime, JP
 (54) **Accelerator de lichefiere prin agitarea fluide-
 delor amplasat în conducta sistemului de
 pompă de căldură**

- (21) **e 2025 0879** (13) **A1**
 (51) **Int.Cl.: H02S 40/34** (2014.01.01)
 (96) 25734180.0, 2025.04.21
 (87) WO 2025/171829, 2025.08.21
 (71) SUZHOU XINCHENGEN TECHNOLOGY CO.,
 LTD, CN
 (72) JIANG Weipeng, CN; WANG Fan, CN; CHEN
 Xiaochun, CN
 (54) **Dispozitiv de producere a energiei fotovo-
 ltaice și sistem de producere a energiei fo-
 tovoltaice**

- (21) **e 2025 0881** (13) **A1**
 (51) **Int.Cl.: A21D 2/16** (2006.01.01)
A21D 8/04 (2006.01.01)
A21D 13/16 (2017.01.01)
A21D 13/19 (2017.01.01)
A21D 13/80 (2017.01.01)
A21D 10/00 (2006.01.01)
 (96) 24700070.6, 2024.01.10
 (87) WO 2024/149795, 2024.07.18
 (31) 202305009
 (32) 2023.01.10
 (33) BE
 (71) PURATOS N.V., BE; BANOPURATOS
 FACTORY FZE, AE
 (72) KAWWA Achraf, AE; DE RUYTER Kevin, BE
 (54) **Produse îmbunătățite pe bază de aluat filo**

- (21) **e 2025 0880** (13) **A1**
 (51) **Int.Cl.: F25B 41/40** (2021.01.01)
B01F 21/10 (2022.01.01)
B01F 21/20 (2022.01.01)
B01F 23/231 (2022.01.01)
B01F 23/233 (2022.01.01)
B01F 23/43 (2022.01.01)
B01F 23/45 (2022.01.01)
B01F 25/422 (2022.01.01)
B01F 25/452 (2022.01.01)
B01F 25/50 (2022.01.01)
B01F 25/52 (2022.01.01)
B01F 27/111 (2022.01.01)
B01F 27/93 (2022.01.01)
B01F 31/441 (2022.01.01)
B01F 33/71 (2022.01.01)

- (21) **e 2025 0882** (13) **A1**
 (51) **Int.Cl.: A21D 2/16** (2006.01.01)
A21D 8/04 (2006.01.01)
A21D 10/00 (2006.01.01)
A21D 13/16 (2017.01.01)
A21D 13/80 (2017.01.01)
A21D 10/04 (2006.01.01)
 (96) 24700108.4, 2024.01.10
 (87) WO 2024/149796, 2024.07.18
 (31) 202305010
 (32) 2023.01.10
 (33) BE
 (71) PURATOS NV, BE; BANOPURATOS
 FACTORY FZE, AE
 (72) KAWWA Achraf, AE; DE RUYTER Kevin, BE
 (54) **Produse îmbunătățite pe bază de fire de
 aluat**

- (21) **e 2025 0883 (13) A1**
 (51) **Int.Cl.:** **C07K 16/18** (2006.01.01)
A61P 25/28 (2006.01.01)
A61K 39/00 (2006.01.01)
 (96) 24701314.7, 2024.01.09
 (87) WO 2024/149766, 2024.07.18
 (31) 202300277; 202317371; 202319255
 (32) 2023.01.09; 2023.11.13; 2023.12.15
 (33) GB; GB; GB
 (71) ELI LILLY AND COMPANY, US
 (72) MCCARTHY James, GB; LEGG Sandrine, GB; LEWIS Giles, GB; MITCHELL Laura Sophie, GB; BARTON Justin, GB; JENKINS KNIGHT Emma, GB; MINTER Ralph Raymond, GB; FINCH Donna, GB; SIDOR Michelle, GB; GALSON Jacob Daniel, GB; OSBOURN Jane Katharine, GB; DIAS DO NASCIMENTO Jorge Norman, GB; KOLASINSKA-ZWIERSZ Paulina Maria, GB; PEDIADITAKIS Iosif, US; HAWTHORNE William James, GB
 (54) **Anticorpi anti-UNC5C**
-
- (21) **e 2025 0886 (13) A1**
 (51) **Int.Cl.:** **B01D 9/00** (2006.01.01)
B01D 11/02 (2006.01.01)
 (96) 24705303.6, 2024.01.08
 (87) WO 2024/151548, 2024.07.18
 (31) 202363479119P
 (32) 2023.01.09
 (33) US
 (71) KB CRASH CREATIONS LLC, US
 (72) KILHEENEY Cory, US; BENDISTIS Wayne, US; DAWYOT John, US
 (54) **Procedeu de purificare a componentelor chimice din materia vegetală**
-
- (21) **e 2025 0884 (13) A1**
 (51) **Int.Cl.:** **C12N 9/04** (2006.01.01)
 (96) 24701485.5, 2024.01.10
 (87) WO 2024/150146, 2024.07.18
 (31) PCT/CN2023/0719
 (32) 2023.01.12
 (33) WO
 (71) NOVARTIS AG, CH
 (72) YE Ning, CN; HARDEGGER Leo Albert, CH; HUEBER Lukas Simon, CH; LEEMANS MARTIN Laura, CH; MANN Gregory, CH; PESCHKE Theo, CH; STANGER Frédéric Valentin, CH; ALVIZO Oscar, US; SUBRAMANIAN Nandhitha, US
 (54) **Polipeptide de ketoreductază modificate**
-
- (21) **e 2025 0885 (13) A1**
 (51) **Int.Cl.:** **A61K 31/506** (2006.01.01)
A61P 35/00 (2006.01.01)
 (96) 24704666.7, 2024.01.08
 (87) WO 2024/151557, 2024.07.18
 (31) 202363437994P; 202463618208P
 (32) 2023.01.09; 2024.01.05
 (33) US; US
 (71) ARVINAS OPERATIONS, INC., US
-
- (21) **e 2025 0887 (13) A1**
 (51) **Int.Cl.:** **A61K 31/4178** (2006.01.01)
A61K 31/02 (2006.01.01)
A23B 4/00 (2006.01.01)
A61K 31/19 (2006.01.01)
A61K 31/201 (2006.01.01)
A61K 31/245 (2006.01.01)
A61K 33/24 (2019.01.01)
A61K 45/06 (2006.01.01)
A61P 17/00 (2006.01.01)
A61P 43/00 (2006.01.01)
A61K 31/045 (2006.01.01)
A61K 31/203 (2006.01.01)
A61K 31/401 (2006.01.01)
A61K 31/496 (2006.01.01)
A01N 1/00 (2006.01.01)
C12N 5/00 (2006.01.01)
 (96) 24705734.2, 2024.01.09
 (87) WO 2024/150130, 2024.07.18
 (31) 202300310
 (32) 2023.01.09
 (33) GB
 (71) LINKGEVITY LIMITED, GB
 (72) KERN Carina, GB
 (54) **Inhibitor al necrozei**
-
- (21) **e 2025 0888 (13) A1**
 (51) **Int.Cl.:** **C12N 15/113** (2010.01.01)
A61K 31/713 (2006.01.01)

- (96) 24705893.6, 2024.01.12
 (87) WO 2024/151937, 2024.07.18
 (31) 202363479757P
 (32) 2023.01.13
 (33) US
 (71) ELI LILLY AND COMPANY, US
 (72) GARG Ashish, US; KAUR Amritpreet, US; KREGG John Henry, US; MA Xiaosu, US; NI Wei, US; HAW Helle Linnebjerg, US
 (54) **Compoziții farmaceutice care conțin oligonucleotide terapeutice și regimuri de dozare care le utilizează**

-
- (21) **e 2025 0889 (13) A1**
 (51) **Int.Cl.:** **A61P 37/02** (2006.01.01)
A61K 38/01 (2006.01.01)
C07K 16/00 (2006.01.01)
C07K 16/28 (2006.01.01)
 (96) 24709832.0, 2024.01.12
 (87) WO 2024/150073, 2024.07.18
 (31) 202363438667P
 (32) 2023.01.12
 (33) US
 (71) ARGEX BV, BE
 (72) VAN MIDDENDORP Joost Johannes, BE; JACOBS Julie, BE; PAPADOPOULOU Despoina, BE; PEENE Isabelle Maria A., BE; ELEWAUT Dirk, BE
 (54) **Metode de tratament al sindromului Sjögren primar cu utilizarea antagoniștilor FcRn**

-
- (21) **e 2025 0890 (13) A1**
 (51) **Int.Cl.:** **C12N 15/113** (2010.01.01)
C07H 21/00 (2006.01.01)
A61K 31/7088 (2006.01.01)
A61K 31/7115 (2006.01.01)
 (96) 24741279.4, 2024.01.10
 (87) WO 2024/149282, 2024.07.18
 (31) PCT/CN2023/0000; PCT/CN2023/1069
 (32) 2023.01.10; 2023.07.12
 (33) WO; WO
 (71) AUSPERBIO THERAPEUTICS INC., US
 (72) CHENG Guofeng, US; YANG Cheng Yong, US
 (54) **Oligonucleotide antisens multi-segmentate modificate pentru utilizare**

- (21) **e 2025 0891 (13) A1**
 (51) **Int.Cl.:** **A61K 47/65** (2017.01.01)
A61K 47/60 (2017.01.01)
A61K 47/54 (2017.01.01)
A61K 47/56 (2017.01.01)
A61K 47/61 (2017.01.01)
C07H 5/06 (2006.01.01)
A61P 35/00 (2006.01.01)
 (96) 24741341.2, 2024.01.11
 (87) WO 2024/149345, 2024.07.18
 (31) PCT/CN2023/0717
 (32) 2023.01.11
 (33) WO
 (71) GENMAB A/S, DK
 (72) LIU Haidong, CN; WANG Guobao, CN; JIANG Xiaolong, CN; SHANG Xiao, US
 (54) **Linkeri, linkeri de medicamente și conjugate ale acestora și procedee de utilizare a acestora**

-
- (21) **e 2025 0892 (13) A1**
 (51) **Int.Cl.:** **A61K 47/65** (2017.01.01)
C07C 211/02 (2006.01.01)
C07H 5/06 (2006.01.01)
C07K 5/083 (2006.01.01)
C07K 5/09 (2006.01.01)
 (96) 24742040.9, 2024.01.11
 (87) WO 2024/151890, 2024.07.18
 (31) PCT/CN2023/0717
 (32) 2023.01.11
 (33) WO
 (71) GENMAB A/S, DK
 (72) LIU Haidong, CN; WANG Guobao, CN; JIANG Xiaolong, CN; SHANG Xiao, US
 (54) **Linkeri, linkeri de medicamente și conjugate ale acestora și procedee de utilizare a acestora**

-
- (21) **e 2025 0893 (13) A1**
 (51) **Int.Cl.:** **A43C 15/16** (2006.01.01)
A43B 3/24 (2006.01.01)
A43C 15/08 (2006.01.01)
 (96) 25173480.2, 2024.05.09
 (97) 4566478, 2025.06.11
 (31) 202300010521
 (32) 2023.05.24
 (33) IT
 (71) AL.PI. S.R.L., IT

- (72) BIANCUCCI Demetrio, IT; BRASCA Alfredo, IT
 (54) **Îmbunătățire a fixării elementului antiderapant pe o talpă prevăzută cu mijloace antiderapante retractabile**

-
- (21) **e 2025 0894 (13) A1**
 (51) **Int.Cl.:** **A61K 31/7105** (2006.01.01)
 (96) 25206151.0, 2021.06.09
 (97) 4649951, 2025.11.19
 (31) 202063036820P; 202063087130P
 (32) 2020.06.09; 2020.10.02
 (33) US; US
 (71) ALNYLAM PHARMACEUTICALS, INC., US
 (72) MCININCH James D., US; BONDURANT Lucas, US; DEATON Aimee, US
 (54) **Compoziții de siRNA și procedee de silențiere a expresiei GPAM (glicerol-3-fosfat acil-transferaza 1, mitocondrială)**

-
- (21) **e 2025 0895 (13) A1**
 (51) **Int.Cl.:** **A61K 9/16** (2006.01.01)
A61K 31/444 (2006.01.01)
A61P 11/00 (2006.01.01)
 (96) 25708607.4, 2025.02.06
 (87) WO 2025/171098, 2025.08.14
 (31) 202463550817P
 (32) 2024.02.07
 (33) US
 (71) VERTEX PHARMACEUTICALS INCORPORATED, US
 (72) KARKARE Radhika, US; MILLER Jonathan M., US
 (54) **Compoziții pentru tratamentul bolilor mediate de CFTR**

-
- (21) **e 2025 0896 (13) A1**
 (51) **Int.Cl.:** **A01N 43/54** (2006.01.01)
A01N 43/84 (2006.01.01)
A01P 13/02 (2006.01.01)
A01P 13/00 (2006.01.01)
 (96) 23838021.6, 2023.12.21
 (87) WO 2024/133722, 2024.06.27
 (31) 22216160
 (32) 2022.12.22
 (33) EP

- (71) BASF AGRO B.V., NL
 (72) PFENNING Matthias, DE; MARTINS Bianca Assis Barbosa, DE
 (54) **Procedee de combatere a plantelor nedorite cu erbicide PPO și combinații ale acestora la plantele de cultură tolerante la erbicide**

-
- (21) **e 2025 0897 (13) A1**
 (51) **Int.Cl.:** **C12N 15/113** (2010.01.01)
A61K 31/7125 (2006.01.01)
A61K 9/127 (2006.01.01)
A61P 11/00 (2006.01.01)
A61P 35/00 (2006.01.01)
 (96) 24204511.0, 2020.08.14
 (97) 4470619, 2024.12.04
 (31) 201962886944P; 201962900138P;
 201962903518P; 201962936216P;
 202062989477P; 202063035392P
 (32) 2019.08.14; 2019.09.13; 2019.09.20;
 2019.11.15; 2020.03.13; 2020.06.05
 (33) US; US; US; US; US; US
 (71) LONZA SALES AG, CH
 (72) BURZYN Dalia, US; KAMERKAR Sushrut, US;
 BOUTIN Adam T., US; BROOM Wendy, US;
 SATHYANARAYANAN Sriram, US; VERMA
 Ajay, US
 (54) **Construcții de vezicule-OAS extracelulare care țintesc STAT6**

-
- (21) **e 2025 0898 (13) A1**
 (51) **Int.Cl.:** **A61K 31/519** (2006.01.01)
C07D 471/14 (2006.01.01)
A61P 35/00 (2006.01.01)
 (96) 24210662.3, 2016.01.29
 (97) 4512483, 2025.02.26
 (31) 201562109737P; 201562148844P;
 201562233757P
 (32) 2015.01.30; 2015.04.17; 2015.09.28
 (33) US; US; US
 (71) ONCOCEUTICS, INC., US
 (72) STOGNIEW Martin, US; ALLEN Joshua E.,
 US; POTTORF Richard S., US;
 NALLAGANCHU Bhaskara Rao, US; OLSON
 Gary L., US; SUN Yanjun, US
 (54) **7-Benzil-4-(2-metilbenzil)-2,4,6,7,8,9-hexahidroimidazo [1,2-a]pirido [3,4-e]pirimidin-5(1H)-onă, analogi ai acestora și săruri ale acestora și procedee de utilizare a acestora în terapie**

(21) **e 2025 0899** (13) **A1**
 (51) **Int.Cl.:** **A61P 1/16** (2006.01.01)
A61K 9/20 (2006.01.01)
A61K 31/428 (2006.01.01)
 (96) 24701349.3, 2024.01.18
 (87) WO 2024/153730, 2024.07.25
 (31) 23305066
 (32) 2023.01.19
 (33) EP
 (71) INVENTIVA, FR
 (72) BELL Frédéric, FR; FLORES-IVANEZ
 Frédérique, FR; SALANÇON Xavier, FR
 (54) **Formulare de lanifibranor**

(21) **e 2025 0902** (13) **A1**
 (51) **Int.Cl.:** **E04H 15/20** (2006.01.01)
B64B 1/50 (2006.01.01)
B64B 1/66 (2006.01.01)
B64F 1/14 (2006.01.01)
 (96) 24705351.5, 2024.01.15
 (87) WO 2024/153297, 2024.07.25
 (31) 102023100916
 (32) 2023.01.16
 (33) DE
 (71)(72) MARTINSCHLEDDE Werner, DE
 (54) **Ansamblu al structurii de susținere a
 balonului captiv**

(21) **e 2025 0900** (13) **A1**
 (51) **Int.Cl.:** **C07D 471/04** (2006.01.01)
A61K 31/501 (2006.01.01)
A61P 1/04 (2006.01.01)
A61P 17/02 (2006.01.01)
A61P 17/06 (2006.01.01)
A61P 19/02 (2006.01.01)
A61P 29/00 (2006.01.01)
 (96) 24701544.9, 2024.01.16
 (87) WO 2024/153617, 2024.07.25
 (31) 23315009
 (32) 2023.01.18
 (33) EP
 (71) GALAPAGOS N.V., BE
 (72) SCHRANCK Johannes, CH; PRAT-
 LACONDEMINÉ Laurence Josette Yvette, FR;
 KAYAERT Pieterjan Geert Christiane Bart, BE
 (54) **Compoziții farmaceutice și forme solide ale
 compusului 1 cu fumarat pentru tratamentul
 tulburărilor inflamatorii**

(21) **e 2025 0903** (13) **A1**
 (51) **Int.Cl.:** **A61K 47/68** (2017.01.01)
 (96) 24706320.9, 2024.01.16
 (87) WO 2024/155591, 2024.07.25
 (31) 202363480113P
 (32) 2023.01.17
 (33) US
 (71) ELI LILLY AND COMPANY, US
 (72) CORTEZ Guillermo, US; LOPES Daniel Chris-
 topher, US; MUPPIDI Avinash, US; STOKELL
 David John, US; WANG Yan, US
 (54) **Noi linkeri pentru livrarea prelungită a agen-
 ților terapeutici**

(21) **e 2025 0901** (13) **A1**
 (51) **Int.Cl.:** **C07K 16/18** (2006.01.01)
C07K 16/46 (2006.01.01)
 (96) 24704673.3, 2024.01.22
 (87) WO 2024/155982, 2024.07.25
 (31) 202363480791P
 (32) 2023.01.20
 (33) US
 (71) INVETX, INC., US
 (72) BRONDYK William, US; SEVIGNY Leila, US
 (54) **Agenți de legare bispecifici pentru utilizare
 la animalele de companie**

(21) **e 2025 0904** (13) **A1**
 (51) **Int.Cl.:** **A61K 47/68** (2017.01.01)
C07K 16/28 (2006.01.01)
A61K 39/395 (2006.01.01)
A61K 9/00 (2006.01.01)
A61K 9/19 (2006.01.01)
A61K 47/18 (2017.01.01)
A61K 47/26 (2006.01.01)
A61P 35/00 (2006.01.01)
 (96) 24707372.9, 2024.01.16
 (87) WO 2024/155627, 2024.07.25
 (31) 202363480091P; 202363492848P
 (32) 2023.01.16; 2023.03.29
 (33) US; US
 (71) AMBRX, INC., US
 (72) SKIDMORE Lillian, US; KNUDSEN Nickolas,
 US; LU Yingchun, US; KIM Ji Young, US;
 RAMPRASAD Mysore, US
 (54) **Conjugate anticorp anti-CD70-medicament**

- (21) **e 2025 0905 (13) A1**
 (51) **Int.Cl.:** **A61K 31/395** (2006.01.01)
A61K 31/445 (2006.01.01)
A61K 31/4985 (2006.01.01)
A61K 31/33 (2006.01.01)
 (96) 24745047.1, 2024.01.16
 (87) WO 2024/155565, 2024.07.25
 (31) 202363480285P
 (32) 2023.01.17
 (33) US
 (71) ADCYTHERIX SAS, FR
 (72) GAVRILYUK Julia, US
 (54) **Conjugate anticorp-medicament derivate din ecteinascidină**

- (21) **e 2025 0906 (13) A1**
 (51) **Int.Cl.:** **A61P 35/00** (2006.01.01)
C07D 215/233 (2006.01.01)
C07D 401/04 (2006.01.01)
A61K 31/47 (2006.01.01)
A61K 31/4709 (2006.01.01)
 (96) 25188854.1, 2022.11.01
 (97) 4653053, 2025.11.26
 (31) 202163274596P; 202263347671P
 (32) 2021.11.02; 2022.06.01
 (33) US; US
 (71) FLARE THERAPEUTICS, INC., US
 (72) WILSON Jonathan E., US; AUDIA James E., US; STUCKEY Jacob I., US; DAI Danmei, CN; ZHENG Bo, CN; WANG Fei, CN; CONG Liqing, CN; HUANG Yaohui, CN; LI Runyan, CN; WANG Xiaoyang, CN; WADE Peter, US; GEIER Michael J., US; SCOTT Mark E., US
 (54) **Agoniști inverși PPARG și utilizările acestora**

- (21) **e 2025 0907 (13) A1**
 (51) **Int.Cl.:** **H01M 10/0565** (2010.01.01)
H01M 10/052 (2010.01.01)
H01M 10/0568 (2010.01.01)
 (96) 23782506.2, 2023.09.28
 (87) WO 2024/156383, 2024.08.02
 (31) 23382060; 23382059
 (32) 2023.01.25; 2023.01.25
 (33) EP; EP
 (71) BASQUEVOLT, S.A., ES
 (72) MARTÍNEZ-IBÁÑEZ María, ES; ARMAND Michel, ES; ARRESE-IGOR Mikel, ES; MEABE

Leire, ES; GARCÍA Lorena, ES; RAPOSO Iñigo, ES; GIL Eduardo, ES; GIORDANI Vincent, ES

- (54) **Electrolit polimeric, celulă electrochimică și baterie care conțin electrolitul menționat, procedeul de obținere și utilizări ale acestora**

- (21) **e 2025 0908 (13) A1**
 (51) **Int.Cl.:** **H01M 10/0565** (2010.01.01)
H01M 10/052 (2010.01.01)
H01M 10/0568 (2010.01.01)

- (96) 23782507.0, 2023.09.28
 (87) WO 2024/156384, 2024.08.02
 (31) 23382059
 (32) 2023.01.25
 (33) EP
 (71) BASQUEVOLT, S.A., ES
 (72) MARTÍNEZ-IBÁÑEZ María, ES; ARMAND Michel, ES; ARRESE-IGOR Mikel, ES; MEABE Leire, ES; GARCÍA Lorena, ES; RAPOSO Iñigo, ES; BOARETTO Nicola, ES; VILLAVERDE OREJÓN Aitor, ES; MORANT MIÑANA Maria Carmen, ES; GIORDANI Vincent, ES

- (54) **Compoziție electrolitică polimerică**

- (21) **e 2025 0909 (13) A1**
 (51) **Int.Cl.:** **C07K 16/28** (2006.01.01)
A61K 39/395 (2006.01.01)
A61P 29/00 (2006.01.01)
A61P 37/00 (2006.01.01)
C12N 15/85 (2006.01.01)
C12N 5/10 (2006.01.01)
C07K 16/46 (2006.01.01)

- (96) 23918858.4, 2023.07.07
 (87) WO 2024/158438, 2024.08.02
 (31) 202363441713P
 (32) 2023.01.27
 (33) US
 (71) EXELIXIS, INC., US
 (72) HAMMER Bonnie, US; HIGAKI Jeffrey N., US; KANTAK Seema, US; LI Hanying, US; SIM Bee-Cheng, US
 (54) **Agenți care se leagă de NKG2A și PD-L1 și utilizările acestora**

- (21) **e 2025 0910 (13) A1**
 (51) **Int.Cl.:** *C07D 403/12* (2006.01.01)
C07D 413/14 (2006.01.01)
C07D 231/14 (2006.01.01)
C07D 401/12 (2006.01.01)
C07D 413/04 (2006.01.01)
C07D 413/12 (2006.01.01)
C07D 417/12 (2006.01.01)
C07D 271/06 (2006.01.01)
A61P 9/04 (2006.01.01)
A61K 31/4196 (2006.01.01)
 (96) 24179234.0, 2019.01.18
 (97) 4491622, 2025.01.15
 (31) 201862619643P; 201862745724P
 (32) 2018.01.19; 2018.10.15
 (33) US; US
 (71) CYTOKINETICS, INC., US
 (72) CHUANG Chihyuan, US; MORGAN Bradley P., US; VANDERWAL Mark, US; WANG Wenyue, US; ASHCRAFT Luke W., US
 (54) **Inhibitori ai sarcomerului cardiac**
-

- (21) **e 2025 0911 (13) A1**
 (51) **Int.Cl.:** *C07D 405/12* (2006.01.01)
C07D 405/14 (2006.01.01)
A61P 29/00 (2006.01.01)
A61K 31/443 (2006.01.01)
 (96) 24200855.5, 2020.12.04
 (97) 4506001, 2025.02.12
 (31) 201962944869P
 (32) 2019.12.06
 (33) US
 (71) VERTEX PHARMACEUTICALS INCORPORATED, US
 (72) DURRANT Steven John, US; AHMAD Nadia, US; BECK Elizabeth Mary, US; CARVALHO MEIRELES Lidio, US; CHUDYK Ewa Iwona, US; ETXEBARRIA JARDI Gorka, US; GALAN Bhairavi, US; HADIDA RUAH Sara S., US; HURLEY Dennis James, US; KNEGTEL Ronald Marcellus, US; NEUBERT Timothy Donald, US; PINDER Joanne Louise, US; PONTILLO Joseph, US; PULLIN Robert, US; SCHMIDT Yvonne, US; SHAW David Matthew, US; SKERRATT Sarah, US; STAMOS Dean, US; THOMSON Stephen Andrew, US; VIRANI Anisa Nizarali, US; WRAY Christopher, US
 (54) **Tetrahidrofurani substituiți în calitate de modulatori ai canalelor de sodiu**
-

- (21) **e 2025 0912 (13) A1**
 (51) **Int.Cl.:** *G01N 33/50* (2006.01.01)
C12M 1/34 (2006.01.01)
 (96) 24209426.6, 2019.03.15
 (97) 4512887, 2025.02.26
 (31) 201862644339P; 201862645755P
 (32) 2018.03.16; 2018.03.20
 (33) US; US
 (71) GENZYME CORPORATION, US
 (72) WANG Jonathan, US; SHAH Neha, US; WALTHER Jason, US; LU Jiuyi, US; JOHNSON Timothy, US; REN Yukun, US; MCLARTY Jean, US
 (54) **Procedee de îmbunătățire a viabilității celulare într-un bioreactor de producere**
-

- (21) **e 2025 0913 (13) A1**
 (51) **Int.Cl.:** *C07D 519/00* (2006.01.01)
C07D 495/04 (2006.01.01)
 (96) 24221423.7, 2022.03.25
 (97) 4506349, 2025.02.12
 (31) 21165288; 21209682
 (32) 2021.03.26; 2021.11.22
 (33) EP; EP
 (71) CHIESI FARMACEUTICI S.P.A., IT
 (72) CARZANIGA Laura, IT; RANCATI Fabio, IT; RIZZI Andrea, IT; IOTTI Nicolò, IT; KARAWAJCZYK Anna, IT; WO ek Barbara Karolina, IT; CLARK David Edward, IT; MULLINS Toby Matthew Grover, IT; KNIGHT Keith Christopher, IT; WHITTAKER Ben Paul, IT; LEVANTO Stefano, IT
 (54) **Derivați de tetrahidrotienopiridină în calitate de inhibitori ai DDR**
-

- (21) **e 2025 0914 (13) A1**
 (51) **Int.Cl.:** *C12N 15/87* (2006.01.01)
B01L 1/00 (2006.01.01)
C12M 1/00 (2006.01.01)
C12N 5/0783 (2010.01.01)
 (96) 24703620.5, 2024.01.25
 (87) WO 2024/157020, 2024.08.02
 (31) 202301148
 (32) 2023.01.26
 (33) GB
 (71) ORIBIOTECH LTD, GB
 (72) VERAITCH Farlan, GB; RAIMES William, GB;

- AMINI Arman, GB; MANSFIELD Shaun, GB;
HAYES Aoife, GB; PATEL Hamza, GB;
IONESCU Ana-Maria, GB
- (54) **Procedeu de transducție**
-
- (21) **e 2025 0915 (13) A1**
(51) **Int.Cl.:** *G01N 27/72* (2006.01.01)
F16D 66/02 (2006.01.01)
G01N 3/56 (2006.01.01)
G01P 3/481 (2006.01.01)
(96) 24707620.1, 2024.01.23
(87) WO 2024/157160, 2024.08.02
(31) 500062023
(32) 2023.01.26
(33) SK
(71) RVMAGNETICS, A.S., SK
(72) VARGA Rastislav, SK
(54) **Procedeu de detectare a pierderilor de material, în special de detectare a uzurii, aranjament pentru realizarea acestui procedeu**
-
- (21) **e 2025 0916 (13) A1**
(51) **Int.Cl.:** *C07D 401/14* (2006.01.01)
C07B 59/00 (2006.01.01)
A61P 25/18 (2006.01.01)
A61P 25/28 (2006.01.01)
(96) 24708035.1, 2024.01.19
(87) WO 2024/158645, 2024.08.02
(31) 202363440812P
(32) 2023.01.24
(33) US
(71) NEUROCRINE BIOSCIENCES, INC., US;
NXERA PHARMA UK LIMITED, GB
(72) SMITH Evan, US; BROWN Giles Albert, GB;
CONGREVE Miles Stuart, GB
(54) **Compuși deuterai**
-
- (21) **e 2025 0917 (13) A1**
(51) **Int.Cl.:** *A61P 35/00* (2006.01.01)
C07D 519/00 (2006.01.01)
A61K 31/4375 (2006.01.01)
(96) 24710222.1, 2024.01.26
(87) WO 2024/159164, 2024.08.02
(31) 202363481672P; 202363486528P;
202363592814P
- (32) 2023.01.26; 2023.02.23; 2023.10.24
(33) US; US; US
(71) ARVINAS OPERATIONS, INC., US
(72) MEDINA Jesus Raul, US; DONG Hanqing, US
(54) **Compuși PROTAC de degradare a KRas pe bază de cereblon și utilizări asociate**
-
- (21) **e 2025 0918 (13) A1**
(51) **Int.Cl.:** *C07C 251/12* (2006.01.01)
A01N 37/52 (2006.01.01)
(96) 24729528.0, 2024.05.03
(87) WO 2024/233327, 2024.11.14
(31) 202363501465P
(32) 2023.05.11
(33) US
(71) CORTEVA AGRISCIENCE LLC, US
(72) AVILA-ADAME Cruz, US; BHONDE Vasudev, US; LOY Brian A., US; MEYER Stacy T., US; NOLAN Alex M., US; PITCHER Juliet M., US; TLAHUEXT-ACA Adrian, US; WIENSCH Eric, US
(54) **Arilamidine fungicide**
-
- (21) **e 2025 0919 (13) A1**
(51) **Int.Cl.:** *A61K 39/395* (2006.01.01)
A61P 35/00 (2006.01.01)
A61P 37/00 (2006.01.01)
C07K 16/28 (2006.01.01)
C12N 15/85 (2006.01.01)
(96) 24747841.5, 2024.01.26
(87) WO 2024/159059, 2024.08.02
(31) 202363441705P; 202363512432P
(32) 2023.01.27; 2023.07.07
(33) US; US
(71) EXELIXIS, INC., US
(72) HAMMER Bonnie, US; HIGAKI Jeffrey N., US; KANTAK Seema, US; LI Hanying, US; SIM Bee-Cheng, US
(54) **Agenți de legare a NKG2A și utilizările acestora**
-
- (21) **e 2025 0920 (13) A1**
(51) **Int.Cl.:** *G01F 11/02* (2006.01.01)
G01F 13/00 (2006.01.01)

- G01F 15/061** (2022.01.01)
G01F 15/06 (2022.01.01)
G01F 15/075 (2006.01.01)
G01F 19/00 (2006.01.01)
A23G 9/28 (2006.01.01)
A47J 43/28 (2006.01.01)
- (96) 24783341.1, 2024.07.04
(87) WO 2025/141292, 2025.07.03
(31) 2400007
(32) 2023.12.28
(33) HU
(71)(72) SZABÓ Ervin, HU
(54) **Sistem și procedeu de numărare a porțiilor**

- (21) **e 2025 0921** (13) **A1**
(51) **Int.Cl.:** **B21J 1/00** (2006.01.01)
F15B 1/00 (2006.01.01)
B25B 1/00 (2006.01.01)
- (96) 24915823.9, 2024.04.19
(87) WO 2025/217897, 2025.10.23
(31) 202410447144
(32) 2024.04.15
(33) CN
(71) MEISHAN CRRC FASTENING SYSTEM CO., LTD., CN; SICHUAN TERFIC TECHNOLOGY CO., LTD., CN
(72) ZHANG Wenkai, CN; WANG You, CN; CHEN Tao, CN; GUO Chao, CN; WANG Liangjing, CN; SHI Siyu, CN; HE Song, CN
(54) **Rezervor de ulei cu piston cu supapă de siguranță și unealtă de nituit**

- (21) **e 2025 0922** (13) **A1**
(51) **Int.Cl.:** **A61P 35/00** (2006.01.01)
- (96) 25194341.1, 2019.04.03
(97) 4656247, 2025.12.03
(31) 18305395
(32) 2018.04.03
(33) EP
(71) OSE IMMUNOTHERAPEUTICS, FR
(72) POIRIER Nicolas, FR; MARY Caroline, FR; VANHOVE Bernard, FR; GAUTTIER Vanessa, FR; TRILLEAUD Charlene, FR; DUBOURDEAU Marc, FR
(54) **Anticorpi anti-receptor 1 asemănător chemokinei și utilizările terapeutice ale acestora**

- (21) **e 2025 0923** (13) **A1**
(51) **Int.Cl.:** **A61K 39/395** (2006.01.01)
C07K 16/28 (2006.01.01)
- (96) 24194699.5, 2018.04.27
(97) 4477667, 2024.12.18
(31) 201762492056P
(32) 2017.04.28
(33) US
(71) AMGEN INC., US
(72) BRYCH Stephen Robert, US; WONG Lyanne M., US; FALLON Jaymille, US; GOSS Monica Michelle, US; GU Jian Hua, US; GHATTYVENKATAKRISHNA Pavan K., US
(54) **Formulări de anticorpi umani anti-RANKL și procedee de utilizare a acestora**

- (21) **e 2025 0924** (13) **A1**
(51) **Int.Cl.:** **C07D 417/14** (2006.01.01)
A61K 31/55 (2006.01.01)
A61P 35/00 (2006.01.01)
A61P 25/08 (2006.01.01)
C07D 471/14 (2006.01.01)
- (96) 24702733.7, 2024.01.29
(87) WO 2024/160722, 2024.08.08
(31) 23154379
(32) 2023.02.01
(33) EP
(71) UCB BIOPHARMA SRL, BE
(72) BURSSSENS Pierre, BE; KEYAERTS Jean, BE; LEDECQ Marie Adolphine C., BE; MANTEAU Baptiste, BE; PROVINS Laurent, BE; SWINNEN Dominique Louis L., BE
(54) **Derivați triciclici de azepinonă în calitate de inhibitori ai sistemului Xc**

- (21) **e 2025 0925** (13) **A1**
(51) **Int.Cl.:** **C07K 16/28** (2006.01.01)
A61K 39/395 (2006.01.01)
- (96) 24703726.0, 2024.02.02
(87) WO 2024/161009, 2024.08.08
(31) 202301536
(32) 2023.02.03
(33) GB
(71) BEECH BIOTECH SA, CH
(72) COTTINGHAM Ian, CH
(54) **Compoziții și utilizări ale acestora**

- (21) **e 2025 0926** (13) **A1**
 (51) **Int.Cl.:** **C12N 15/86** (2006.01.01)
A61K 48/00 (2006.01.01)
 (96) 24704095.9, 2024.02.02
 (87) WO 2024/161032, 2024.08.08
 (31) 202363443289P
 (32) 2023.02.03
 (33) US
 (71) JANSSEN PHARMACEUTICA NV, BE
 (72) SPILLER Krista, US; SKARIAH Geena, US;
 HALDEMAN Jonathan, US
 (54) **Vectori de terapie genică pentru utilizare în boala Parkinson**

- (21) **e 2025 0927** (13) **A1**
 (51) **Int.Cl.:** **A61K 39/12** (2006.01.01)
A61P 31/20 (2006.01.01)
A61P 35/00 (2006.01.01)
A61P 35/02 (2006.01.01)
A61K 39/00 (2006.01.01)
 (96) 24708109.4, 2024.01.30
 (87) WO 2024/163465, 2024.08.08
 (31) 202363482272P
 (32) 2023.01.30
 (33) US
 (71) MODERNATX, INC., US
 (72) BOLLMAN Brooke, US; CARFI Andrea, US;
 CHANDRAMOULI Sumana, US; LAI Yen-Ting,
 US; VANNI Emilia, US
 (54) **Vaccinuri ARNm împotriva virusului Epstein-Barr**

- (21) **e 2025 0928** (13) **A1**
 (51) **Int.Cl.:** **C22B 1/02** (2006.01.01)
C22B 1/16 (2006.01.01)
C22B 1/24 (2006.01.01)
C22B 1/245 (2006.01.01)
C22B 5/10 (2006.01.01)
C22B 61/00 (2006.01.01)
C22B 1/14 (2006.01.01)
 (96) 24709835.3, 2024.02.05
 (87) WO 2024/161378, 2024.08.08
 (31) 202301391
 (32) 2023.02.03
 (33) ZA
 (71) SYLVANIA SOUTH AFRICA (PTY) LTD, ZA;
 TIZER INTERNATIONAL (PTY) LTD, ZA
 (72) MCCONNACHIE Ryan Michael, ZA; CHAUKE

Jeffrey Santos, ZA

- (54) **Procedeu de obținere a peletelor aglomerate**

- (21) **e 2025 0929** (13) **A1**
 (51) **Int.Cl.:** **C07H 19/14** (2006.01.01)
A61K 31/7052 (2006.01.01)
 (96) 24709908.8, 2024.01.26
 (87) WO 2024/163262, 2024.08.08
 (31) 202363482133P; 202363607595P
 (32) 2023.01.30; 2023.12.08
 (33) US; US
 (71) MERCK SHARP & DOHME LLC, US
 (72) EMBREY Mark W., US; LAYTON Mark E., US;
 RAHEEM Izzat T., US; GROBLER Jay A., US
 (54) **Promedicamente ale inhibitorilor nucleozidici 4'-substituiți ai transcriptazei inverse**

- (21) **e 2025 0930** (13) **A1**
 (51) **Int.Cl.:** **C07K 14/605** (2006.01.01)
A61K 38/00 (2006.01.01)
A61K 38/26 (2006.01.01)
A61K 47/54 (2017.01.01)
A61P 3/04 (2006.01.01)
A61P 3/10 (2006.01.01)
 (96) 24709964.1, 2024.01.31
 (87) WO 2024/163535, 2024.08.08
 (31) 202363482404P
 (32) 2023.01.31
 (33) US
 (71) ELI LILLY AND COMPANY, US
 (72) ABRAHAM Milata Mary, US; BROWN Robert Andrew, US; COSKUN Tamer, US; FLORA David Benjamin, US; KLEINDL Paul Joseph, US; QU Fucheng, US; QU Hongchang, US; WALLIS James Lincoln, US
 (54) **Agoniști ai tri-receptorilor GIP/GLP1/GCG și utilizările acestora**

- (21) **e 2025 0931** (13) **A1**
 (51) **Int.Cl.:** **C12N 9/24** (2006.01.01)
A61K 48/00 (2006.01.01)
A61P 25/28 (2006.01.01)
C12N 15/86 (2006.01.01)
 (96) 24709990.6, 2024.02.01
 (87) WO 2024/163737, 2024.08.08

- (31) PCT/US2023/0618
 (32) 2023.02.02
 (33) WO
 (71) VOYAGER THERAPEUTICS, INC., US
 (72) CHUNG Hiu Yan, US; KNOLL Elisabeth, US; CARTER Todd, US
 (54) **Compoziții și metode pentru tratamentul tulburărilor neurologice legate de deficitul de glucozilceramidază beta 1**

- (71) CHILDREN'S HOSPITAL MEDICAL CENTER, US; THE UNITED STATES OF AMERICA, AS REPRESENTED BY THE SECRETARY, DEPARTMENT OF HEALTH AND HUMAN SERVICES, US; KUROME THERAPEUTICS, INC., US
 (72) HOYT Scott Bryan, US; STARCZYNOWSKI Daniel T., US; THOMAS Craig Joseph, US; ROSENBAUM Jan Susan, US
 (54) **Compuși multi-ciclici inhibitori ai IRAK și FLT3 și utilizările acestora**

- (21) **e 2025 0932 (13) A1**
 (51) **Int.Cl.:** **C07K 7/08** (2006.01.01)
 C07K 7/54 (2006.01.01)
 A61P 19/02 (2006.01.01)
 A61P 37/00 (2006.01.01)
 (96) 24711303.8, 2024.02.01
 (87) WO 2024/163691, 2024.08.08
 (31) 202363483140P
 (32) 2023.02.03
 (33) US
 (71) MERCK SHARP & DOHME LLC, US
 (72) RAO Ashwin U., US; SINDHIKARA Daniel J., US; SIU Tony, US; WAN Murray, US; ZULTANSKI Susan L., US; ZHU Yuping, US; ABATE Luigi, IT; GAMBINI Luca, IT; ORVIETO Federica, IT; PASQUINI Nicolo Maria, IT; PROIETTI Giordano, IT; TOZZI Roberta, IT; CHAU Ryan, US; WUO Michael, US
 (54) **Peptide ciclice pentru inhibarea activității receptorului TNF 1**

- (21) **e 2025 0934 (13) A1**
 (51) **Int.Cl.:** **A61P 9/10** (2006.01.01)
 (96) 25196218.9, 2018.08.03
 (97) 4659806, 2025.12.10
 (31) 201762541591P; 201762584537P; 201862639922P; 201862671585P
 (32) 2017.08.04; 2017.11.10; 2018.03.07; 2018.05.15
 (33) US; US; US; US
 (71) MYOKARDIA, INC., US
 (72) SEMIGRAN Marc J., US; LEE June H., US; LAMBING Joseph, US; GREEN Eric, US; EVANCHIK Marc, US
 (54) **Mavacamten pentru utilizare în tratamentul cardiomiopatiei hipertrofice**

- (21) **e 2025 0933 (13) A1**
 (51) **Int.Cl.:** **C07D 487/04** (2006.01.01)
 A61K 31/437 (2006.01.01)
 A61K 31/445 (2006.01.01)
 A61K 31/497 (2006.01.01)
 A61K 31/4985 (2006.01.01)
 A61K 31/5025 (2006.01.01)
 A61K 31/506 (2006.01.01)
 (96) 24751027.4, 2024.02.01
 (87) WO 2024/163764, 2024.08.08
 (31) 202363482736P
 (32) 2023.02.01
 (33) US

- (21) **e 2025 0935 (13) A1**
 (51) **Int.Cl.:** **A61K 31/53** (2006.01.01)
 A61P 1/16 (2006.01.01)
 (96) 25709834.3, 2025.02.05
 (87) WO 2025/171032, 2025.08.14
 (31) 202463550201P; 202463564803P; 202463655870P; 202463719257P; 202463720725P; 202463721474P; 202519045070
 (32) 2024.02.06; 2024.03.13; 2024.06.04; 2024.11.12; 2024.11.14; 2024.11.16; 2025.02.04
 (33) US; US; US; US; US; US; US
 (71) MADRIGAL PHARMACEUTICALS, INC., US
 (72) TAUB Rebecca, US; LABRIOLA Dominic, US
 (54) **Metode de tratament al steatozei hepatice**

FF4A Brevete de invenție acordate / Granted patents for invention

Orice persoană interesată are dreptul să ceară revocarea în tot sau în parte a hotărârii de acordare a brevetului în termen de 6 luni de la data publicării mențiunii privind acordarea brevetului. Opoziția se face în scris și motivat la AGEPI, în baza motivelor prevăzute de art. 57 alin. (2) din Legea nr. 50/2008 privind protecția invențiilor.

La data publicării în BOPI a hotărârii de acordare a brevetului în cazul în care acordarea brevetului a devenit efectivă înainte de expirarea termenului de 18 luni de la data de depozit sau, în cazul în care a fost revendicată o prioritate, de la data priorității, AGEPI pune la dispoziția publicului, în format electronic, pe pagina <http://www.db.agepi.md/inventions/Search.aspx>, descrierea, revendicările, rezumatul și, după caz, desenele, așa cum au fost depuse aceste documente.

Within 6 months as from the date of publication of the mention of the grant of the patent, any person concerned shall be entitled to request the full or partial revocation of any decision to grant a patent. The opposition shall be reasoned and filed in writing with AGEPI according to the provisions of Art. 57(2) of the Law No 50/2008 on the Protection of Inventions.

AGEPI shall, on the date of publication in BOPI of the decision to grant a patent when the grant of the patent has become effective before the expiry of a period of eighteen months from the date of filing or, if priority has been claimed, as from the date of priority, make available to the public, in electronic format, on the website <http://www.db.agepi.md/inventions/Search.aspx>, the description, the claims, the abstract and, where appropriate, any drawings as filed.

- (11) **4943 (13) B1**
 (51) **Int. Cl.: A61K 31/4402** (2006.01)
A61K 31/30 (2006.01)
A61K 31/175 (2006.01)
A61P 35/00 (2006.01)
A61P 39/06 (2006.01)
C07D 213/48 (2006.01)
C07F 1/08 (2006.01)
C07C 337/08 (2006.01)
- (21) a 2023 0019
 (22) 2023.06.15
 (71)(73) IP UNIVERSITATEA DE STAT DE MEDICINĂ ȘI FARMACIE „NICOLAE TESTEMIȚANU” DIN REPUBLICA MOLDOVA, MD
- (72) ANDRONACHE Lilia, MD; PANTEA Valeriana, MD; CEBAN Emil, MD; GHINDA Sergiu, MD; GULEA Aurelian, MD; ȚAPCOV Victor, MD; SOFRONIE Vasile, MD; GUDUMAC Valentin, MD
- (54) **Compusul coordinativ cloro-[N-fenil-N'-(piridin-2-ilmetiden)carbamohidrazono-tioato]cupru(II) pentru utilizare în calitate de inhibitor al factorilor de creștere VEGF, PDGF, FGF-β și TGF-β**
- (57) Invenția se referă la chimie și medicină, în particular la un compus coordinativ de cupru biologic activ din clasa tiosemicarbazonaților metalelor de tranziție, care manifestă activitate de inhibare a factorilor de creștere. Acest complex poate găsi aplicare în medicină în calitate de preparat, care, inhibând producerea excesivă a factorilor de creștere în organism, previne dezvoltarea leziunilor celulare și tisulare, legate de acumularea excesivă a țesutului conjunctiv, procesele inflamatorii, patologii neurodegenerative, renale și cardiovasculare, ateroscleroza și carcinogeneza. Conform invenției, se propune compusul cloro-[N-fenil-N'-(piridin-2-ilmetiliden)carbamohidrazonotioato]cupru(II) cu formula:

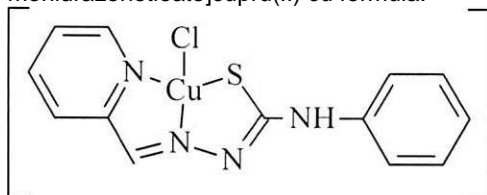

pentru utilizare în calitate de inhibitor sintetic, cu masă moleculară mică, a factorului de creștere vascular endotelial (VEGF), factorului de creștere derivat din trombocite (PDGF), factorului de creștere a fibroblastelor-beta (FGF-β) și factorului de transformare a creșterii beta (TGF-β).

Revendicări: 1

- (11) **4944 (13) B1**
 (51) **Int. Cl.: B25B 25/00** (2006.01)
B21F 15/00 (2006.01)
B21F 27/08 (2006.01)
- (21) a 2024 0026
 (22) 2024.07.10
 (71)(72)(73) CATANOI Grigori, MD
- (54) **Dispozitiv pentru confecționarea carcaselor de armătură a construcțiilor executate din beton monolit**
- (57) Invenția se referă la construcție, în special la dispozitive pentru confecționarea carcaselor de armătură a construcțiilor executate din beton monolit.

Dispozitivul, conform invenției, conține un organ (1), constituit dintr-o alonjă cilindrică (3), îmbinată coaxial la capătul superior al acesteia cu un mâner (2), iar la capătul inferior – cu un opritor cilindric (5), și cel puțin o plăcuță minusculă (4); un cilindru cav (6), în care este amplasat capătul inferior al organului (1) cu opritor (5), totodată în cilindru (6) sunt amplasate o bucsă de trecere și stopare (8) și o bucsă de amplasare (9), parțial ieșită în afara părții inferioare a cilindrului (6), în bucsa de amplasare (9) fiind executate orificii filetate (10), îmbinate prin fixatori filetați (11); un pivot cilindric (12), capătul superior al căruia este amplasat în bucsa de amplasare (9) și executat cu orificii înfundate (13), îmbinate prin fixatori (11) cu orificiile filetate (10) ale bucsii de amplasare (9), iar capătul inferior al pivotului (12) este îmbinat rigid cu un cârlig (14), executat în formă de seceră cu un tăiș (15) la capăt.

Revendicări: 3

Figuri: 4

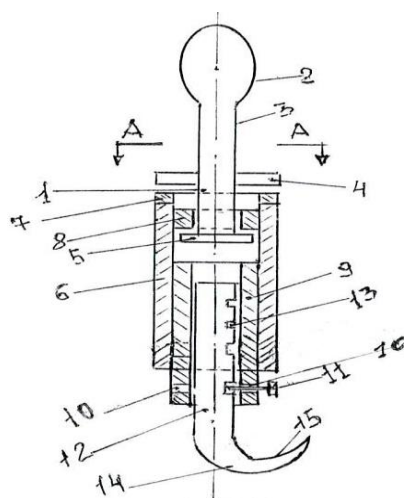

FF9Y Brevete de invenție de scurtă durată acordate / Granted short-term patents for invention

Orice persoană interesată are dreptul să ceară revocarea în tot sau în parte a hotărârii de acordare a brevetului în termen de 3 luni de la data publicării mențiunii privind acordarea brevetului. Opoziția se face în scris și motivat la AGEPI, în baza motivelor prevăzute de art. 57 alin. (2) din Legea nr. 50/2008 privind protecția invențiilor.

La data publicării în BOPI a hotărârii de acordare a brevetului în cazul în care acordarea brevetului a devenit efectivă înainte de expirarea termenului de 18 luni de la data de depozit sau, în cazul în care a fost revendicată o prioritate, de la data priorității, AGEPI pune la dispoziția publicului, în format electronic, pe pagina <http://www.db.agepi.md/inventions/Search.aspx>, descrierea, revendicările, rezumatul și, după caz, desenele, așa cum au fost depuse aceste documente.

Within 3 months as from the date of publication of the mention of the grant of the patent, any person concerned shall be entitled to request the full or partial revocation of any decision to grant a patent. The opposition shall be reasoned and filed in writing with AGEPI according to the provisions of Art. 57(2) of the Law No 50/2008 on the Protection of Inventions.

AGEPI shall, on the date of publication in BOPI of the decision to grant a patent when the grant of the patent has become effective before the expiry of a period of eighteen months from the date of filing or, if priority has been claimed, as from the date of priority, make available to the public, in electronic format, on the website <http://www.db.agepi.md/inventions/Search.aspx>, the description, the claims, the abstract and, where appropriate, any drawings as filed.

- (11) **1906** (13) Y
 (51) **Int. Cl.: A61B 17/00** (2006.01)
 (21) s 2025 0048
 (22) 2025.06.18
 (71)(73) IP UNIVERSITATEA DE STAT DE MEDICINĂ ȘI FARMACIE „NICOLAE TESTEMIȚANU” DIN REPUBLICA MOLDOVA, MD
- (72) ANGHELICI Gheorghe, MD; PISARENCO Serghei, MD; LUPU Gheorghe, MD; CRUDU Oleg, MD; VASILIEV Radu, MD; CEBAN Marina, MD; CHIRIAC Liviu, MD; MORARU Viorel, MD
- (54) **Metodă de restabilire a limfocirculației prin ductul toracic în ciroza hepatică cu ascită refractară**
- (57) Invenția se referă la medicină, în special la hepatologie și chirurgie, și poate fi utilizată pentru restabilirea limfocirculației prin ductul toracic în ciroza hepatică cu ascită refractară. Esența invenției constă în aceea că sub anestezie locală cu soluție de lidocaină de 1% se efectuează o incizie transversală de 4...5 cm în regiunea supraclaviculară stângă, se secționează pe straturi țesuturile moi și fasciile cervicale între piciorușele mușchiului sternocleido-mastoidean, se mobilizează vena jugulară internă cu unghiul venos stâng, se determină localizarea trunchiului principal al ductului toracic limfatic și joncțiunea limfo-venoasă, apoi se mobilizează extins ductul limfatic pe tot traiectul segmentului cervical, de la confluență până la mediastinul posterior cu excizia bridelor și a pachetului de ganglioni limfatici prescaleni, se mobilizează ramurile limfatice aferente, care se ligaturează și se excizează, iar în regiunea joncțiunii limfo-venoase se aplică o clipsă metalică chirurgicală în calitate de reper, apoi cu capetele firelor de sutură ale ligaturilor aplicate se fixează ductul toracic mobilizat de fasciile cervicale adiacente cu suspendarea lui în poziție stabilă, optimal funcțională, se efectuează hemostază limfostaza necesară, după care plaga postoperatorie se suturează pe straturi, apoi peste 2...3 zile se efectuează anestezia locală în regiunea anterioară a brațului stâng, se punctează vena bazilică stângă prin care se introduce un conductor, iar cu ajutorul unei substanțe de contrast se contrastează calea venoasă până la joncțiunea limfo-venoasă, roentgenologic se determină localizarea clipsei metalice cu determinarea localizării valvei joncțiunii limfo-venoase prin care se trece conductorul în ductul toracic, care de asemenea se contrastează pe tot traiectul până la cisterna chili, după care conductorul se introduce până la nivelul fiecărei stricturi

sau stenozei unde se aplică câte un stent cu restabilirea circulației limfatice, apoi conductorul se înlătură.

Revendicări: 1

- (11) **1907** (13) Y
 (51) **Int. Cl.: A61F 9/007** (2006.01)
A61F 9/013 (2006.01)
 (21) s 2025 0040
 (22) 2025.04.29
 (71)(73) IP UNIVERSITATEA DE STAT DE MEDICINĂ ȘI FARMACIE „NICOLAE TESTEMIȚANU” DIN REPUBLICA MOLDOVA, MD
- (72) CUȘNIR Valeriu, MD; BALTĂ Florian, RO; DUMBRĂVEANU Lilia, MD; GROPPA Liliana, MD; BOBESCU Doina, MD; COBEȚ Valeriu, MD; CUȘNIR Vitalie, MD; BOBESCU Nicolae, MD; BALTĂ George, RO; CUSNIR Valeriu, MD
- (54) **Metodă de tratament al procesului inflamator ocular neinfecțios**
- (57) Invenția se referă la medicină, în special la oftalmologie și poate fi utilizată pentru tratamentul procesului inflamator ocular neinfecțios. Esența invenției constă în aceea că se efectuează anestezie locală, se prelucrează câmpul operator, se efectuează incizii corneene la nivelul orelor 9.00, 11.00 și 15.00 în regiunea perilimbală, apoi intracamerular se introduce soluție de mezaton de 1%, aer steril, soluție de albastru trepan de 0,4%, soluție fiziologică de 0,9% și o substanță viscoelastică. După care se efectuează capsulorexisul, hidrodisecția, hidrodelineația și extracția extracapsulară a cristalinului prin facoemulsificare și se implantează un cristalin artificial foldabil. Apoi se creează un acces în cavitatea vitreană la o distanță de 4 mm de la limb cu aplicarea trocarelor în două locuri în cadranul temporal și un loc în cadranul nazal și se efectuează vitrectomia totală și lasercoagularea retinei în jurul focarului corioretinian în remisie. După care se suturează sclera, iar cavitatea vitreană se restabilește prin umplerea ei cu soluție fiziologică de 0,9%, iar inciziile corneene se ermetizează cu ajutorul hidrosuturilor.

Revendicări: 1

- (11) **1908** (13) Y
 (51) **Int. Cl.: A61K 35/32** (2006.01)
A61F 2/28 (2006.01)
B01D 11/02 (2006.01)
- (21) s 2025 0042
 (22) 2025.05.02
 (71)(73) IP UNIVERSITATEA DE STAT DE
 MEDICINĂ ȘI FARMACIE „NICOLAE
 TESTEMIȚANU” DIN REPUBLICA
 MOLDOVA, MD
- (72) COBZAC Vitalie, MD; JIAN Mariana, MD;
 NACU Viorel, MD; GORECKI Gabriel-Petre,
 RO; SOLOMON Oleg, MD; CHELE Dumitru,
 MD
- (54) **Procedeu de degresare a oaselor demineralizate**
- (57) Invenția se referă la medicina regenerativă și ingineria tisulară și poate fi utilizată pentru degresarea mai rapidă a oasele demineralizate predestinate transplantării.
 Esența invenției constă în aceea că după demineralizare în condiții sterile oasele se spală cu apă distilată sau soluție de NaCl de 0,9%, apoi peste ele se toarnă soluție de etanol de 70...96% încălzită până la temperatura de 37...42°C, unde se prelucrează timp de 30...60 minute, după care se înlătură etanolul și se schimbă cu soluție de peroxid de hidrogen de 3% de aceeași temperatură, unde se prelucrează timp de 30...60 minute, iar utilizarea consecutivă a soluțiilor menționate se repetă până la degresare, totodată procedeul de degresare se efectuează prin agitare pe un agitator magnetic sau agitator orbital cu păstrarea temperaturii menționate pe toată perioada prelucrării.

Revendicări: 1

- (11) **1909** (13) Y
 (51) **Int. Cl.: A61K 47/08** (2006.01)
A61P 1/16 (2006.01)
- (21) s 2025 0039
 (22) 2025.04.29
 (71)(73) IP UNIVERSITATEA DE STAT DE
 MEDICINĂ ȘI FARMACIE „NICOLAE
 TESTEMIȚANU” DIN REPUBLICA
 MOLDOVA, MD
- (72) BODRUG Nicolae, MD; BOTEZATU Adriana,
 MD; LUNGU Nicolae, MD; RE Lamberto, IT;
 LALE Yeprem, TR; ISTRATE Viorel, MD;
 CIUREA Marius-Eugen, RO
- (54) **Metodă de tratament combinat al dischineziei biliare**
- (57) Invenția se referă la medicină, în special la gastroenterologie și terapie și poate fi utilizată

pentru tratamentul combinat al dischineziei biliare.

Esența invenției constă în aceea că se alternează peste fiecare 2 zile administrarea intravenoasă de soluție ozonată de NaCl de 0,9% și autohemoterapia majoră, și anume se administrează câte 200...500 mL de o soluție de NaCl de 0,9% ozonată cu un amestec de ozon-oxigen, cu o concentrație a ozonului de 2...12 μg/mL, iar autohemoterapia majoră constă în aceea că se recoltează câte 400...800 mL de sânge venos de la pacient, care se ozonează, cu concentrația ozonului de 20...35 μg/mL și se transfuzează pacientului, timp de 8 săptămâni, apoi se continuă cu autohemoterapia minoră, care constă în aceea că se recoltează câte 5 mL de sânge venos, care se ozonează, cu concentrația ozonului de 20...35 μg/mL și se administrează intramuscular pacientului, care se administrează peste fiecare 2 zile, iar seria include 14 proceduri consecutive. Concomitent se administrează *per os*, dimineața pe stomacul gol apă potabilă ozonată, cu concentrația ozonului de 30...40 μg/mL, câte 200...500 mL *per* procedură, o dată pe zi, zilnic, timp de 30 de zile, iar totodată cu 30 de minute înainte de masă, zilnic, se administrează *per os* câte 10...15 ml de ulei vegetal ozonat, cu concentrația ozonului de 20...25 μg/mL, timp de până la 90 de zile. Concomitent cu administrările orale se efectuează insuflații intestinale, zilnic, câte 150...300 mL *per* procedură, de un amestec de ozon-oxigen, cu concentrația ozonului de 20...40 μg/mL, timp de până la 21 de zile, după care se efectuează acupunctura în punctele F3, V17, VB34, IG4, E25, unde se administrează câte 0,3...0,5 mL *per* punct de un amestec de ozon-oxigen, cu concentrația ozonului de 10 μg/mL, care se administrează peste fiecare două zile, timp de 6 săptămâni. În calitate de ulei vegetal poate fi utilizat ulei de măsline, cânepă sau susan.

Revendicări: 2

- (11) **1910** (13) Y
 (51) **Int. Cl.: A61K 47/08** (2006.01)
A61P 25/02 (2006.01)
- (21) s 2025 0049
 (22) 2025.06.18
 (71)(73) IP UNIVERSITATEA DE STAT DE
 MEDICINĂ ȘI FARMACIE „NICOLAE
 TESTEMIȚANU” DIN REPUBLICA
 MOLDOVA, MD

(72) BODRUG Nicolae, MD; BOTEZATU Adriana, MD; LUNGU Nicolae, MD; CALANCEA Valentin, MD; RE Lamberto, IT; LALE Yeprem, TR; ȚURCAN Victoria, MD

(54) **Metodă de tratament al paraliziei nervului facial**

(57) Invenția se referă la medicină, în special la neurologie și terapie și poate fi utilizată pentru tratamentul pacienților cu paralizia nervului facial.

Esența invenției constă în aceea că se alternează peste o zi administrarea intravenoasă de soluție ozonată de NaCl de 0,9% și autohemoterapia majoră, și anume se administrează câte 200...500 mL de o soluție de NaCl de 0,9% ozonată cu un amestec de ozonoxigen, cu o concentrație a ozonului de 2...12 μg/mL, iar autohemoterapia majoră constă în aceea că se recoltează câte 200...500 mL de sânge venos de la pacient, care se ozonează, cu concentrația ozonului de 25...40 μg/mL și se transfuzează pacientului, seria de tratament include 5...7 proceduri consecutive, totodată în țesuturile moi ale părții afectate a feței în 5...6 puncte în șah, se administrează câte 0,2 mL de un amestec gazos de ozonoxigen, cu concentrația ozonului de 3...15 μg/mL, zilnic, se efectuează 3...5 proceduri, apoi se administrează peste o zi, 5...6 proceduri, apoi se administrează o dată pe săptămână, timp de 2...3 luni, iar după a 10-a zi de tratament, concomitent, se efectuează masajul părții afectate a feței.

Revendicări: 1

(11) **1911** (13) Y

(51) **Int. Cl.: A61L 2/10** (2006.01)
A61L 9/20 (2006.01)
F24F 8/22 (2021.01)

(21) s 2025 0015

(22) 2025.02.20

(71)(73) INSTITUȚIA PUBLICĂ UNIVERSITATEA DE STAT DIN MOLDOVA, MD

(72) MUNTEANU Ion, MD

(54) **Dispozitiv sterilizator UVC**

(57) Invenția se referă la decontaminarea și anihilarea agenților patogeni, în special la dispozitive sterilizatoare UVC, și poate fi utilizată pentru sterilizarea atât a încăperilor, cât și a obiectelor cu suprafețe neregulate, de exemplu, instrumente de laborator, instrumente și echipamente pentru stomatologie, instrumente chirurgicale, aparate de măsurat.

Dispozitivul, conform invenției, conține un corp (13) cu o ușă (1), instalat pe picioare (21), în interiorul corpului (13) fiind executate

două compartimente, de sterilizare A (5) și electric B (12). În compartimentul de sterilizare A (5) toți pereții interiori sunt acoperiți cu un material reflector, iar în partea superioară și cea inferioară, în colțuri, sunt instalate surse de radiație ultravioletă (2) cu reflectoare (8), totodată în partea inferioară a compartimentului de sterilizare A (5) este amplasat un suport din inox (4) pentru obiectele de sterilizare, iar în pereții laterali opuși sunt executate, respectiv, o fereastră de intrare a aerului poluat (17), dotată cu un filtru (6) și un capac (7), și o fereastră de ieșire a aerului sterilizat (18), dotată cu un filtru (6), un ventilator (19) și un capac (20). Compartimentul electric B (12) conține un întrerupător (10), un set de balasturi electrice (15), conectoare (3), unite printr-un fir electric (16) cu sursele de radiație ultravioletă (2), unite printr-un modul de control (9) cu un ecran informativ (11), totodată în compartimentul electric B (12) sunt executate orificii de ventilare (14).

Revendicări: 1

Figuri: 3

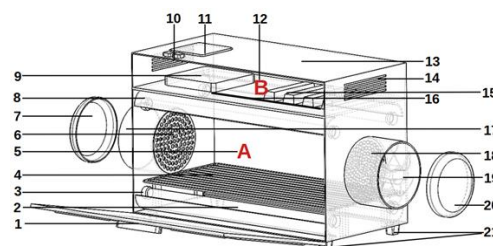

(11) **1912** (13) Y

(51) **Int. Cl.: B01D 3/00** (2006.01)
B01D 3/30 (2006.01)
B04B 5/12 (2006.01)

(21) s 2025 0012

(22) 2025.02.06

(71)(72)(73) LAPOVȘCIUC Nicolae, MD

(74) JENICICOVSCAIA Galina

(54) **Dispozitive și procedeu de separare a unui amestec lichid omogen**

(57) Invenția se referă la dispozitive și procedee de separare a amestecurilor lichide omogene, care conțin fracții cu temperaturi de fierbere și greutate specifice diferite, și poate fi utilizată în industria alimentară pentru separarea amestecurilor de apă-alcool, uleiurilor, în industriile vinicolă și de producere a băuturilor, chimică și de prelucrare a petrolului, precum și la producerea bioetanolului.

Fiecare dispozitiv și procedeul, conform invenției, conține un corp cav izolat termic (1)

cu o secțiune cilindrică (2), care trece într-o secțiune în formă de con trunchiat (3), și o zonă de turbulență a fluxului (5) în formă de proeminențe cu înălțimea de 2-6 mm, executată pe peretele interior al corpului (1) și amplasată în treimea superioară a acestuia; un racord de admisie a amestecului lichid (4), amplasat sub un unghi de 5-45° față de peretele corpului (1); un racord de evacuare a vaporilor/gazelor, în partea superioară a corpului (1) fiind instalat un colector conic (6) al racordului de evacuare a vaporilor/gazelor; un deflector conic al fluxului (7), instalat în partea inferioară a corpului (1) și orientat cu vârful în sus, totodată în partea inferioară a secțiunii în formă de con trunchiat (3) este instalat un racord de evacuare a lichidului după separare (8).

Revendicări: 3

Figuri: 2

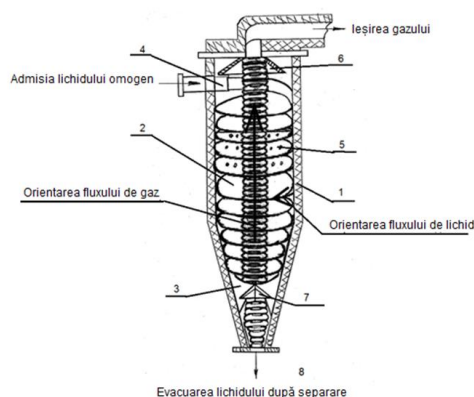

- (11) 1913 (13) Y
 (51) Int. Cl.: C12N 1/16 (2006.01)
 A61K 36/06 (2006.01)
 C12P 21/00 (2006.01)
 (21) s 2025 0023
 (22) 2025.03.13
 (71)(73) INSTITUȚIA PUBLICĂ UNIVERSITATEA TEHNICĂ A MOLDOVEI, MD
 (72) CHISELIȚA Natalia, MD; CHISELIȚA Oleg, MD; EFREMOVA Nadejda, MD; ROZLOVAN Ana, MD; ȚÎBÎRNAC Evelina, MD
 (54) **Procedeu de cultivare a tulpinii de drojdii *Rhodotorula gracilis* CNMN-Ys-03**
 (57) Invenția se referă la biotehnologie, în particular la un procedeu de cultivare a tulpinii de drojdii *Rhodotorula gracilis* și poate fi aplicată pentru obținerea unor produse cu conținut sporit de proteine, carbohidrați și cu activitate antioxidantă totală înaltă.

Procedeu de cultivare a tulpinii de drojdii *Rhodotorula gracilis* CNMN-Ys-03, conform invenției, prevede cultivarea submersă a tulpinii la temperatura de +27-28°C cu agitare continuă la 200 rot/min timp de 120 de ore pe medii nutritive obținute din deșeuri vegetale agroalimentare, ce conțin extract din coji de morcov sau extract din coji de țelină, sau extracte din coji de morcov și coji de țelină în raport de 1:1.

Revendicări: 1

FG9A Publicarea brevetelor europene validate în Republica Moldova / Publication of European patents validated in the Republic of Moldova

Brevetul european validat conferă aceleași drepturi ca și cele conferite de un brevet, în conformitate cu Legea nr. 50/2008 privind protecția invențiilor, de la data publicării de către OEB a mențiunii privind acordarea brevetului. La data publicării în BOPI a datelor bibliografice privind brevetele europene validate în Republica Moldova, AGEPI pune la dispoziția publicului, în format electronic, pe pagina <http://db.agepi.md/inventions/Search.aspx>, descrierea, revendicările, rezumatul și, după caz, desenele, așa cum au fost depuse aceste documente, precum și traducerea fasciculului de brevet european validat în Republica Moldova.

The validated European patent shall confer as from the date of publication of the mention of the grant of the patent by the EPO the same rights as would be conferred by a patent in accordance with the Law No 50/2008 on the Protection of Inventions. AGEPI shall, on the date of publication in BOPI of the bibliographic data on European patents validated in the Republic of Moldova, make available to the public, in electronic format, on the page <http://db.agepi.md/inventions/Search.aspx>, the description, the claims, the abstract and, where appropriate, the drawings, as these documents were filed, and the translation of the specification of a European patent validated in the Republic of Moldova.

- (11) **MD/EP 3576788 (13) T2**
- (51) **Int.Cl.: A61K 39/395 (2006.01.01)**
C07K 16/28 (2006.01.01)
- (21) e 2019 1356
- (96) 18706965.3, 2018.02.02
- (97) 3576788, 2019.12.11
- (80) EPB nr. 26/2025, 2025.06.25
- (87) WO 2018/141910, 2018.08.09
- (31) 201762453952P
- (32) 2017.02.02
- (33) US
- (71)(73) AMGEN RESEARCH (MUNICH) GMBH, DE; AMGEN INC., US
- (72) MCAULEY Arnold, US; GHATTYVENKATA-KRISHNA Pavan, US; ABEL Jeff, US; HUH Joon, US; POMPE Cornelius, DE; KANAPURAM Sekhar, US; TREUHEIT Michael, US; JAGANNATHAN Bharadwaj, US
- (74) CORCODEL Angela
- (54) **Compoziție farmaceutică cu pH scăzut cuprinzând constructe de anticorpi care implică celulele T**
- (57) Prezenta dezvoltare oferă o compoziție farmaceutică cu pH scăzut, care cuprinde (a) o construcție de anticorpi cuprinzând un prim domeniu care se leagă de un antigen de suprafață celulară țintă, un al doilea domeniu care se leagă de un al doilea antigen și, de preferință, un al treilea domeniu, care este o modalitate Fc specifică, (b) cel puțin un agent tampon, (c) cel puțin o zaharidă și (d) cel puțin un surfactant; și în care pH-ul compoziției farmaceutice este în intervalul 3,5 până la 6.

Revendicări: 16
 Figuri: 10
 Secvențe: 1963

- (11) **MD/EP 3720526 (13) T2**
- (51) **Int.Cl.: A61M 5/315 (2006.01.01)**
A61M 5/24 (2006.01.01)
- (21) e 2020 1030
- (96) 18821853.1, 2018.11.30
- (97) 3720526, 2020.10.14
- (80) EPB nr. 28/2025, 2025.07.09
- (87) WO 2019/112886, 2019.06.13
- (31) 201762596167P

- (32) 2017.12.08
- (33) US
- (71)(73) ELI LILLY AND COMPANY, US
- (72) JUDSON Jared Alden, US; MOULTON Timothy Lee, US; PERKINS Russell Wayne, US
- (74) JENICICOVSCAIA Galina
- (54) **Dispozitiv medical de livrare cu panglică de acționare extensibilă axial**
- (57) Invenția este definită la revendicarea 1. Altele forme de realizare și exemple de realizare preferate sunt definite în revendicările asociate. Aspectele, exemplele de realizare și exemplele prezentei dezvoltării care nu intră în sfera revendicărilor anexate nu fac parte din invenție și sunt prezentate doar în scop ilustrativ. Numai casetele de medicamente în care panglica de acționare face parte din casetă sunt în conformitate cu prezenta invenție.

Revendicări: 19
 Figuri: 216

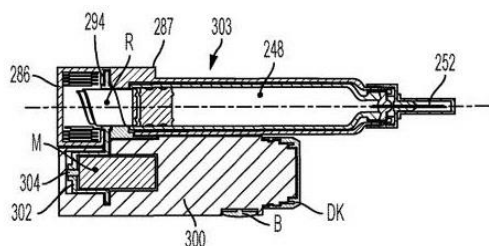
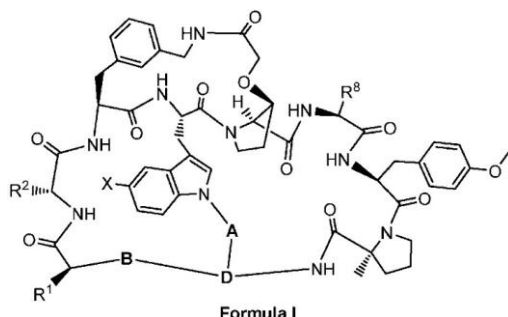

Fig. 115

- (11) **MD/EP 3810626 (13) T2**
- (51) **Int.Cl.: C07K 7/06 (2006.01.01)**
A61K 38/00 (2006.01.01)
C12N 9/64 (2006.01.01)
- (21) e 2021 0407
- (96) 19739801.9, 2019.06.20
- (97) 3810626, 2021.04.28
- (80) EPB nr. 30/2025, 2025.07.23
- (87) WO 2019/246349, 2019.12.26
- (31) 201862687913P
- (32) 2018.06.21
- (33) US
- (71)(73) MERCK SHARP & DOHME LLC, US

- (72) WOOD Harold B., US; JOSIEN Hubert B., US; TUCKER Thomas Joseph, US; KEREKES Angela Dawn, US; TONG Ling, US; WALJI Abbas M., US; NAIR Anilkumar G., US; DING Fa-Xiang, US; BIANCHI Elisabetta, IT; BRANCA Danila, IT; WU Chengwei, US; XIONG Yusheng, US; HA Sookhee Nicole, US; LIU Jian, US; BOGA Sobhana Babu, US
- (74) CORCODEL Angela
- (54) **Compuși antagoniști de PCSK9**
- (57) Sunt descriși compuși cu Formula I sau o sare a acestora: unde A, B, D, X, R¹, R² și R⁸ sunt așa cum sunt definiți aici, compuși care au proprietăți pentru antagonizarea PCSK9. De asemenea, sunt descrise formulări farmaceutice care cuprind compușii cu Formula I sau sărurile acestora și metode de tratare a bolilor cardiovasculare și a afecțiunilor legate de activitatea PCSK9, de exemplu ateroscleroză, hipercolesterolemie, boală coronariană, sindrom metabolic, sindrom coronarian acut sau boli cardiovasculare și afecțiuni cardiometabolice asociate.

Revendicări: 21



- (11) **MD/EP 3989962** (13) T2
- (51) **Int.Cl.:** **A61K 31/198** (2006.01.01)
A61K 31/445 (2006.01.01)
A61P 3/00 (2006.01.01)
A61P 25/28 (2006.01.01)
- (21) e 2022 0505
- (96) 20736444.9, 2020.06.26
- (97) 3989962, 2022.05.04
- (80) EPB nr. 35/2025, 2025.08.27
- (87) WO 2020/261230, 2020.12.30
- (31) 201962868383P; 201962931003P
- (32) 2019.06.28; 2019.11.05

- (33) US; US
- (71)(73) INTRABIO LTD, GB, GB
- (72) FACTOR Mallory, GB; STRUPP Michael, DE
- (74) SOCOLOVA Olga
- (54) **Terapie combinată cu acetil-leucină și miglustat pentru tratamentul unei boli de depozitare lizozomală**
- (57) Prezenta dezvăluire furnizează metode de tratare a bolilor de acumulare lizozomală (LSD) la un subiect care necesită aceasta prin administrarea unei combinații de acetil-leucină și miglustat la subiect, în care subiectului nu i s-a mai administrat tratament cu miglustat.

Revendicări: 15

Figuri: 27

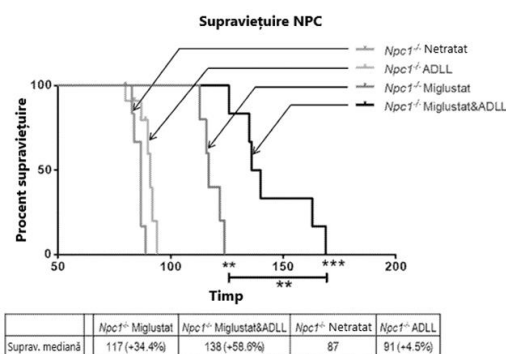

FIG. 18

- (11) **MD/EP 4065585** (13) T2
- (51) **Int.Cl.:** **C07D 498/04** (2006.01.01)
C07D 498/14 (2006.01.01)
A61K 31/407 (2006.01.01)
A61K 31/4353 (2006.01.01)
A61P 43/00 (2006.01.01)
- (21) e 2022 1089
- (96) 20828463.8, 2020.11.25
- (97) 4065585, 2022.10.05
- (80) EPB nr. 34/2025, 2025.08.20
- (87) WO 2021/108628, 2021.06.03
- (31) 201962939825P; 202063030979P
- (32) 2019.11.25; 2020.05.28
- (33) US; US
- (71)(73) ALKERMES, INC., US
- (72) PENNINGTON Lewis D., US; CHOI Younggi, US; HUYNH Hoan, US; AQUILA

- Brian M., US; MUGGE Ingo, US; HU Yuan, US; WOODS James R., US; VALIULIN Roman A., US; RAYMER Brian Kenneth, US; BENTZIEN Jorg Martin, US; HALE Michael R., US; LEHMANN Jonathan Ward, US; MATHARU Daljit, US; KARRA Srinivasa, US
- (74) SOCOLOVA Olga
- (54) **Compuși macrociclici substituiți și metode de tratament asociate**
- (57) Invenția de față furnizează compuși folositori pentru tratamentul narcolepsiei sau cataplexiei la un subiect care are nevoie de aceasta. Compoziții farmaceutice și metode în relație cu acestea sunt de asemenea furnizate.
- Revendicări: 68

-
- (11) **MD/EP 4313114 (13) T2**
- (51) **Int.Cl.:** **A61K 38/18** (2006.01.01)
A61P 25/28 (2006.01.01)
A61F 7/00 (2006.01.01)
- (21) e 2024 0124
- (96) 22713959.9, 2022.03.25
- (97) 4313114, 2024.02.07
- (80) EPB nr. 38/2025, 2025.09.17
- (87) WO 2022/200550, 2022.09.29
- (31) 21165013
- (32) 2021.03.25
- (33) EP
- (71)(73) CHIESI FARMACEUTICI S.P.A., IT
- (72) IMBIMBO Bruno Pietro, IT; VILLETTI Gino, IT; FACCHINETTI Fabrizio, IT; LANDUCCI Elisa, IT; MANGO Dalila, IT
- (74) GLAZACEVA Galina
- (54) **Tratarea combinată a leziunilor cerebrale**
- (57) Prezenta invenție se referă la o terapie combinată pentru utilizare în tratamentul și prevenirea leziunilor cerebrale, în special a leziunilor cerebrale ischemice și/sau hipoxice, inclusiv, dar fără a se limita la, encefalopatia hipoxico-ischemică, de preferință la un subiect neonatal, fie la termen, fie prematur.
- Revendicări: 22
- Figuri: 11
- Secvențe: 5

- (11) **MD/EP 4324851 (13) T2**
- (51) **Int.Cl.:** **A61K 39/00** (2006.01.01)
A61K 35/17 (2025.01.01)
A61P 35/02 (2006.01.01)
C07K 14/725 (2006.01.01)
C07K 16/28 (2006.01.01)
- (21) e 2024 1073
- (96) 23215003.7, 2019.07.18
- (97) 4324851, 2024.02.21
- (80) EPB nr. 35/2025, 2025.08.27
- (31) 201862700615P
- (32) 2018.07.19
- (33) US
- (71)(73) REGENERON PHARMACEUTICALS INC., US
- (72) DILILLO David, US; DELFINO Frank, US; BRAY Kevin, US; MEAGHER Thomas Craig, US; KIRSHNER Jessica, US; SINESHCHKOVA Olga, US
- (74) JENICICOVSCAIA Galina
- (54) **Receptori antigenici chimerici cu specificitate BCMA și utilizările acestora**
- (57) Prezenta invenție furnizează receptori de antigen himeric specifici pentru antigenul de maturare a celulelor B (BCMA) așa cum sunt definiți în revendicări, acizi nucleici care codifică CAR, vectori care cuprind acizii nucleici și celulele cuprinzând acizii nucleici sau vectori. Invenția furnizează, de asemenea, celule proiectate cuprinzând CAR-uri și metode de obținere a celulelor proiectate. Invenția furnizează în plus compoziții farmaceutice cuprinzând celule T modificate genetic cuprinzând CAR-urile sau cuprinzând celulele proiectate. Invenția furnizează, de asemenea, celulele proiectate pentru utilizare în tratamentul cancerului care exprimă BCMA.
- Revendicări: 15
- Figuri: 1

-
- (11) **MD/EP 4410252 (13) T2**
- (51) **Int.Cl.:** **A61F 7/00** (2006.01.01)
- (21) e 2025 0222
- (96) 24154426.1, 2024.01.29
- (97) 4410252, 2024.08.07
- (80) EPB nr. 34/2025, 2025.08.20
- (31) 102023102667
- (32) 2023.02.03

(33) DE
(71)(73) CRIO ICE GMBH & CO. KG, DE

(72) SCHWEITZER Reinhard, DE;
KIRSCHENMANN Günter, DE

(74) SOCOLOVA Olga

(54) **Ansamblu pentru tratament cu frig**

(57) Invenția se referă la un ansamblu pentru tratament cu frig (1), prezentând o cameră de frig (2), care prezintă un perete circumferențial (3) care se extinde pe o direcție verticală (6) și împrejmuiește un spațiu interior (7), un canal de admisie (8), care este dispus la un capăt de sus (4) al peretelui circumferențial (3) și prezintă cel puțin un orificiu de ieșire (9) îndreptat înspre spațiul interior (7), un canal vaporizator (10), care se află în legătură de curgere cu canalul de admisie (8) și în care este instalat detașabil un rezervor pentru agent frigorific (11) pentru înmagazinarea unui agent frigorific, pentru producerea unui amestec cu aer rece și un dispozitiv de transport (14) legat cu canalul vaporizator (10) și care este configurat pentru a aspira aer din mediul înconjurător și care este configurat de asemenea pentru circulația aerului aspirat din mediul înconjurător peste agentul frigorific și pentru transportul amestecului cu aer rece din canalul vaporizator (10) către acel cel puțin un orificiu de ieșire (9) îndreptat înspre spațiul interior (7), la care, în ceea ce privește amestecul cu aer rece este vorba despre un amestec din agent frigorific vaporizat în canalul vaporizator (10) și aerul aspirat din mediul înconjurător.

Revendicări: 13

Figuri: 10

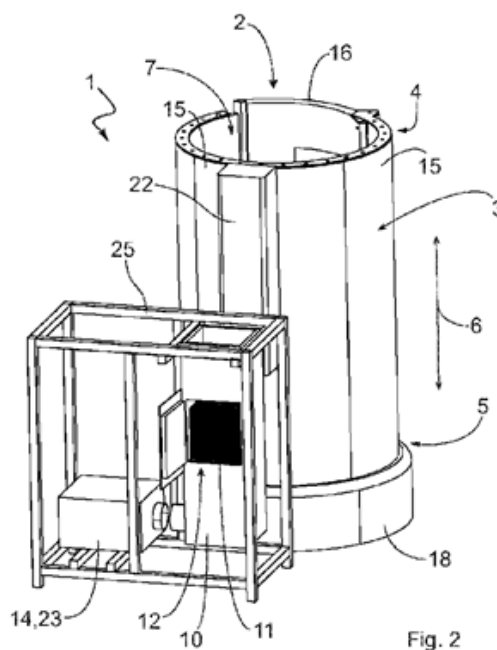

Fig. 2

(11) **MD/EP 4490243 (13) T2**

(51) **Int.Cl.:** **C09K 8/035** (2006.01.01)
C09K 8/528 (2006.01.01)
C09K 8/54 (2006.01.01)

(21) e 2025 0429

(96) 23798541.1, 2023.09.22

(97) 4490243, 2025.01.15

(80) EPB nr. 34/2025, 2025.08.20

(87) WO 2024/064364, 2024.03.28

(31) 202263409145P

(32) 2022.09.22

(33) US

(71)(73) COSTANZA HOLDINGS, LLC, US

(72) SNIDER Jeffrey Leigh, US; BROWN Cecil Lloyd, US; RAY Neil Bryan, US

(74) SOCOLOVA Olga

(54) **Metodă de măsurare și suprimare a dioxidului de carbon din zone geologice de petrol și gaze**

(57) Descrierea de față descrie o metodă de măsurare și suprimare a dioxidului de carbon în geologiile petrolului și gazelor. Se determină un profil litologic al unui zăcământ/sondă de petrol și gaze pentru a înțelege componentele litologice, care este apoi utilizat pentru a obține compoziții și concentrații de reactivi neoxidanți, inhibitori de co-

roziune/depunere a tartrului și surfactanți pentru utilizare într-un zăcământ pentru suprimarea formării dioxidului de carbon.

Revendicări: 16

Figuri: 22

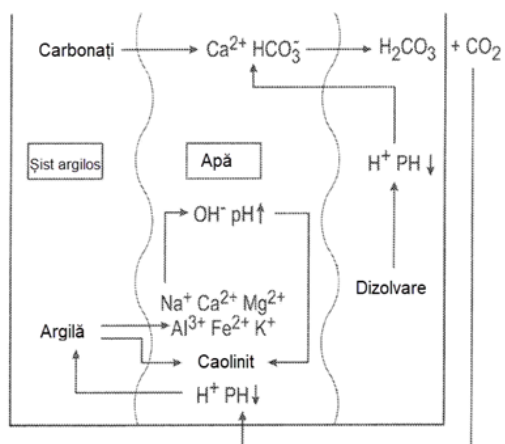

FIG. 1

FG4A Lista brevetelor de invenție eliberate

Se publică următoarele date: numărul curent, codul țării conform normei ST.3 OMPI, numărul brevetului, codul tipului de document conform normei ST.16 OMPI, indicii de clasificare conform CIB, numărul depozitului, data depozitului, numărul BOPI în care a fost publicată mențiunea privind acordarea brevetului

Nr. crt.	Cod ST. 3 OMPI	(11) Nr. brevet	(13) Cod ST. 16 OMPI	(51) Indicii de clasificare	(21) Nr. depozit	(22) Data depozit	(45) Nr. BOPI
1	MD	4922	C1	A01N 63/30 (2020.01) C12N 1/14 (2006.01) A01P 3/00 (2006.01) A01P 7/00 (2006.01)	a 2022 0057	2022.12.27	5/2025
2	MD	4923	C1	A63B 21/00 (2006.01) A63B 21/28 (2006.01) A63B 23/12 (2006.01) A63B 23/14 (2006.01)	a 2024 0005	2024.03.21	5/2025
3	MD	4924	C1	H01L 21/205 (2006.01) H01L 21/20 (2006.01) H01L 21/223 (2006.01) H01L 21/18 (2006.01) H01L 21/28 (2006.01) C30B 25/02 (2006.01) C23C 16/44 (2006.01)	a 2023 0025	2023.08.15	5/2025

FG9Y Lista brevetelor de invenție de scurtă durată eliberate

Se publică următoarele date: numărul curent, codul țării conform normei ST.3 OMPI, numărul brevetului, codul tipului de document conform normei ST.16 OMPI, indicii de clasificare conform CIB, numărul depozitului, data depozitului, numărul BOPI în care a fost publicată mențiunea privind acordarea brevetului

Nr. crt.	Cod ST. 3 OMPI	(11) Nr. brevet	(13) Cod ST. 16 OMPI	(51) Indicii de clasificare	(21) Nr. depozit	(22) Data depozit	(45) Nr. BOPI
1	2	3	4	5	6	7	8
1	MD	1838	Z	A23G 3/34 (2006.01) A23G 3/36 (2006.01) A23G 3/48 (2006.01) A23G 3/52 (2006.01)	s 2024 0096	2024.10.03	5/2025
2	MD	1839	Z	A23K 10/10 (2016.01) A23K 10/16 (2016.01) A23K 20/147 (2016.01) A23K 20/158 (2016.01) A23K 20/163 (2016.01) A23K 50/75 (2016.01) A61K 35/748 (2015.01) A61K 36/064 (2006.01)	s 2024 0092	2024.09.17	5/2025
3	MD	1840	Z	A23K 10/10 (2016.01) A23K 10/16 (2016.01) A23K 20/147 (2016.01) A23K 20/158 (2016.01) A23K 20/163 (2016.01) A23K 50/75 (2016.01) A61K 35/748 (2015.01) A61K 36/064 (2006.01)	s 2024 0093	2024.09.17	5/2025
4	MD	1841	Z	A23K 10/10 (2016.01) A23K 10/16 (2016.01) A23K 20/147 (2016.01) A23K 20/158 (2016.01) A23K 20/163 (2016.01) A23K 50/75 (2016.01) A61K 35/748 (2015.01) A61K 36/064 (2006.01)	s 2024 0094	2024.09.17	5/2025
5	MD	1842	Z	A61B 3/00 (2006.01) A61B 6/02 (2006.01)	s 2024 0107	2024.11.05	5/2025
6	MD	1843	Z	A61F 9/008 (2006.01)	s 2024 0108	2024.11.05	5/2025

1	2	3	4	5	6	7	8
7	MD	1844	Z	A61K 9/127 (2006.01) A61K 9/50 (2006.01) A61K 36/72 (2006.01) A61K 36/87 (2006.01)	s 2024 0052	2024.05.17	5/2025
8	MD	1845	Z	A61M 5/00 (2006.01) A61M 5/168 (2006.01)	s 2024 0047	2024.05.02	5/2025
9	MD	1846	Z	H04L 9/14 (2006.01) H04L 9/28 (2006.01) H04L 9/30 (2006.01) G06F 1/00 (2006.01) G06F 12/16 (2006.01) G11B 20/00 (2006.01)	s 2024 0015	2024.02.19	5/2025

II

Soiuri de plante / Plant varieties

Protecția juridică a soiurilor de plante în Republica Moldova se asigură în temeiul Legii nr. 39/2008 privind protecția soiurilor de plante.

În conformitate cu această Lege, brevetele pentru soi de plantă sunt eliberate de AGEPI și certifică prioritatea și paternitatea amelioratorului și dreptul exclusiv al titularului de brevet asupra soiului.

Un soi este brevetabil dacă este nou, distinct, omogen și stabil și este desemnat printr-o denumire conformă cu prevederile Legii.

Cererea de brevet pentru soi de plantă se depune la AGEPI de către orice persoană care, conform art. 11 și 12 din Lege, dispune de dreptul de a solicita brevet, personal sau prin reprezentant și trebuie să îndeplinească cerințele prevăzute la art. 33 din Lege.

În prezenta Secțiune se publică date privind cererile de brevet pentru soi de plantă depuse, brevetele pentru soi de plantă acordate și brevetele pentru soi de plantă eliberate conform procedurii naționale.

Legal protection of plant varieties in the Republic of Moldova shall be afforded on the bases of Law No 39/2008 on the Protection of Plant Varieties.

In accordance with this Law, variety patents shall be granted by AGEPI and shall certify the priority of the variety, the authorship of the breeder and the exclusive right of the patent owner in the variety. The plant variety shall be patentable where it is new, distinct, uniform and stable and shall be designated by a denomination in accordance with the provisions of the Law.

The variety patent application shall be filed with the AGEPI by any person who, according to Art. 11 and 12 of the Law, is entitled to apply for a patent, in person or through a representative, and shall fulfill the requirements specified in Art. 33 of the Law.

Data concerning the filed plant variety applications, granted plant variety patents and plant variety patents issued according to the national procedure shall be published in this Section.

**CODURILE OMPI PENTRU CODIFICAREA TITLURILOR INFORMAȚIILOR
REFERITOARE LA SOIURILE DE PLANTE PUBLICATE ÎN BULETINUL OFICIAL
DE PROPRIETATE INTELECTUALĂ CONFORM NORMEI ST. 17**

**WIPO CODES ON CODING OF HEADINGS OF ANNOUNCEMENTS CONCERNING
PLANT VARIETIES MADE IN THE OFFICIAL BULLETIN
OF INTELLECTUAL AL PROPERTY IN ACCORDANCE WITH THE STANDARD ST. 17**

- BZ9E** Cereri de brevet pentru soi de plantă publicate
Published plant variety patent applications
- BA9E** Denumirile soiurilor
Variety denominations
- FF9E** Brevete pentru soi de plantă acordate
Granted plant variety patents
- FF9E** Lista brevetelor pentru soi de plantă acordate, aranjate în ordinea numerelor de brevete (anual)
Numerical index of granted plant variety patents (yearly)
- FG9E** Brevete pentru soi de plantă eliberate
Issued plant variety patents
- FA9E** Lista cererilor de brevet pentru soi de plantă retrase
List of withdrawn plant variety patent applications
- FC9E** Lista cererilor de brevet pentru soi de plantă respinse
List of rejected plant variety patent applications
- MC9E** Lista cererilor de brevet pentru soi de plantă anulate
List of nullited plant variety patent applications
- MM9E** Lista brevetelor pentru soi de plantă a căror valabilitate a încetat
List of invalid plant variety patents
- HF9E** Lista brevetelor pentru soi de plantă revalidate
List of revalidated plant variety patents

BZ9E Cereri de brevet pentru soi de plantă publicate / Published plant variety patent applications /

Publicarea în BOPI a cererilor de brevet pentru soi de plantă asigură solicitantului o protecție provizorie în condițiile prevăzute de art. 26 din Legea nr. 39/2008 privind protecția soiurilor de plante.
Conform art. 49 din Lege, după publicarea cererii orice persoană poate să prezinte la AGEPI obiecții referitor la denumirea soiului și la satisfacerea condițiilor de brevetabilitate, în condițiile stabilite în Lege.

Publication in BOPI of plant variety patent applications provides to the applicant a provisional protection under the terms of Article 26 of Law No 39/2008 on the Protection of Plant Varieties.
According to Article 49 of the Law, after the publication of the application any person may file with the AGEPI objections to the denomination of the variety and to the compliance with the requirements of patentability, under the terms established in the Law.

BZ9E Cereri de brevet pentru soi de plantă publicate

Se publică următoarele date: numărul curent, numărul de depozit, data de depozit, solicitantul, amelioratorul, denumirea comună (taxonul botanic), denumirea propusă a soiului, data publicării

Nr. crt.	Nr. depozit/ Data depozit	a. Solicitantul b. Amelioratorul	Denumirea comună (<i>Taxonul botanic</i>)	Denumirea propusă a soiului	Data publicării
1	v 2025 0011 / 2025.09.01	a. VÝZKUMNÝ A ŠLECHTITELSKÝ ÚSTAV OVOČNÁŘSKÝ HOLOVOUSY s.r.o., CZ b. BLAZKOVA Jitka, CZ	CIREȘ (<i>Prunus avium</i> (L.) L.)	FELICITA	2025.12.31
2	v 2025 0012 / 2025.09.02	a. INSTITUTE OF EXPERI- MENTAL BOTANY AS CR v.v.i., CZ b. ČERNÝ Radek, CZ; TYČ Dimi- trij, CZ; ZIMA Jan, CZ	MĀR (<i>Malus do- mestica</i> (Suckow) Borkh.)	UEB 47021	2025.12.31
3	v 2025 0013 / 2025.09.02	a. INSTITUTE OF EXPERI- MENTAL BOTANY AS CR v.v.i., CZ b. ČERNÝ Radek, CZ; TYČ Dimi- trij, CZ; ZIMA Jan, CZ	MĀR (<i>Malus do- mestica</i> (Suckow) Borkh.)	UEB 6481	2025.12.31
4	v 2025 0014 / 2025.09.02	a. INSTITUTE OF EXPERI- MENTAL BOTANY AS CR v.v.i., CZ b. ČERNÝ Radek, CZ; TYČ Dimi- trij, CZ; ZIMA Jan, CZ	MĀR (<i>Malus do- mestica</i> (Suckow) Borkh.)	LYRA	2025.12.31
5	v 2025 0015 / 2025.09.02	a. INSTITUTE OF EXPERI- MENTAL BOTANY AS CR v.v.i., CZ b. ČERNÝ Radek, CZ; TYČ Dimi- trij, CZ; ZIMA Jan, CZ	MĀR (<i>Malus do- mestica</i> (Suckow) Borkh.)	CAMELOT	2025.12.31
6	v 2025 0016 / 2025.09.06	a. GRAPA GLOBAL LLC, US b. KARNIEL Shachar, CY	VIȚĂ-DE-VIE (<i>Vitis vinifera</i> L.)	ARRATHIRTYTWO	2025.12.31

FF9E Brevete pentru soi de plantă acordate / Granted plant variety patents

Orice hotărâre de acordare a brevetului pentru soi de plantă poate fi contestată de către o persoană afectată de hotărârea respectivă în mod direct și personal.
Contestația motivată se depune la AGEPI în termen de 2 luni de la data publicării hotărârii.

Any decision to grant a plant variety patent may be appealed by a person directly and personally affected by that decision.
The reasoned appeal shall be lodged with the AGEPI within 2 months as from the date of publication of the decision.

FF9E Brevete pentru soi de plantă acordate

Se publică următoarele date: numărul curent, numărul de depozit, data de depozit, titularul, amelioratorul, denumirea comună (taxonul botanic), denumirea soiului, numărul brevetului, data acordării brevetului

Nr. crt.	Nr. de depozit / Data de depozit	a. Titularul b. Amelioratorul	Denumirea comună (<i>Taxonul botanic</i>)	Denumirea soiului	Numărul de brevet / Data acordării
1	v 2022 0019 / 2022.11.04	a. INSTITUȚIA PUBLICĂ UNIVERSITATEA DE STAT DIN MOLDOVA, MD b. GORE Andrei, MD; ROTARI Silvia, MD; LEATAMBORG Svetlana, MD; LUPAȘCU Galina, MD; JELEV Natalia, MD; PLATOVSCII Nicolai, MD; ZDIORUC Nina, MD	GRÂU COMUN (<i>Triticum aestivum</i> L.)	BIJUTERIA ZĂMBRENILOR	470 / 2025.12.31

III

Mărci / Trademarks

Protecția juridică a mărcilor în Republica Moldova se asigură în temeiul înregistrării lor la AGEPI în modul stabilit de Legea nr. 38/2008 privind protecția mărcilor. În conformitate cu Legea, marca se autentifică prin certificatul de înregistrare eliberat de AGEPI. Certificatul de înregistrare confirmă prioritatea mărcii și dreptul exclusiv al titularului asupra mărcii pentru produsele și serviciile indicate în certificat.

În prezenta Secțiune se publică datele privind cererile de înregistrare, datele privind mărcile înregistrate în baza cererilor acceptate parțial, mărcile înregistrate și mărcile reînnoite prin procedura națională. Mărcile înregistrate conform Aranjamentului de la Madrid privind înregistrarea internațională a mărcilor și Protocolului referitor la Aranjamentul de la Madrid la care Republica Moldova este parte se publică în limbile franceză, engleză și spaniolă în Buletinul OMPI de Mărci Internaționale ("Gazette OMPI des marques internationales / WIPO Gazette of International Marks / Gaceta de la OMPI de Marcas Internacionales"). Buletinul include toate datele referitoare la înregistrările internaționale noi, la reînnoiri, la desemnări posterioare, precum și la modificări și alte acțiuni ce se referă la înregistrările internaționale. Buletinul este disponibil accesului public pe site-ul OMPI, pe adresele <https://www3.wipo.int/madrid/monitor/en/#gazette>, <https://www3.wipo.int/madrid/monitor/fr/#gazette> sau <https://www3.wipo.int/madrid/monitor/es/#gazette>.

Legal protection of trademarks in the Republic of Moldova shall be afforded on the basis of registration with the AGEPI, as established by Law No 38/2008 on the Protection of Trademarks. According to this Law the trademark is certified by a registration certificate issued by AGEPI. The registration certificate shall attest the priority date of the trademark and the exclusive right of the owner in the trademark for the goods and services entered in the certificate.

Data on filed trademark applications, data on trademarks registered on the basis of partially accepted applications, registered trademarks and trademarks renewed under the national procedure shall be published in this Section.

Trademarks registered under the Madrid Agreement and the Protocol Concerning the International Registration of Marks to which the Republic of Moldova is a party shall be published in French, English and Spanish in the Gazette OMPI des marques internationales / WIPO Gazette of International Marks / Gaceta de la OMPI de Marcas Internacionales. The Gazette includes all relevant data on new international registrations, renewals, subsequent designations as well as amendments and other entries referred to the international registrations. The Gazette is available for public on the WIPO site at <https://www3.wipo.int/madrid/monitor/en/#gazette>, <https://www3.wipo.int/madrid/monitor/fr/#gazette> or <https://www3.wipo.int/madrid/monitor/es/#gazette>.

**CODURILE INID PENTRU IDENTIFICAREA DATELOR BIBLIOGRAFICE
REFERITOARE LA MĂRCI, CONFORM NORMEI ST. 60 OMPI
LIST OF INID CODES CONCERNING BIBLIOGRAPHIC DATA
RELATING TO MARKS, ACCORDING TO WIPO STANDARD ST. 60**

- (100)** Date privind înregistrarea/reînnoirea
Data concerning the registration/renewal
- Numărul de ordine
 Serial number
- (111)** Numărul de ordine al înregistrării
 Serial number of the registration
- (116)** Numărul de ordine al reînnoirii, dacă este diferit de numărul de ordine al înregistrării inițiale
 Serial number of the renewal where different from initial registration number
- Data înregistrării/reînnoirii
 Date of the registration/renewal
- (151)** Data înregistrării
 Date of the registration
- (156)** Data reînnoirii
 Date of the renewal
- Numere de înregistrare conexe
 Related registration numbers
- (181)** Data prevăzută de expirare a înregistrării
 Expected expiration date of the registration
- (186)** Data prevăzută de expirare a reînnoirii
 Expected expiration date of the renewal
- (200)** Date referitoare la cerere
Data concerning the application
- (210)** Numărul de depozit al cererii
 Serial number of the application
- (220)** Data de depozit a cererii
 Date of filing of the application
- (230)** Data referitoare la expoziție
 Data concerning exhibitions
- (300)** Date referitoare la prioritate conform Convenției de la Paris, și alte date referitoare la vechimea sau la înregistrarea mărcii în țara de origine
Data relating to priority under the Paris Convention and other data relating to seniority or to the registration of the mark in the country of origin
- (310)** Numărul de depozit al cererii inițiale
 Serial number assigned to the first application
- (320)** Data de depozit a cererii inițiale
 Date of filing of the first application
- (330)** Codul conform normei ST.3 a OMPI, care permite identificarea oficiului național sau regional la care a fost depusă cererea inițială sau organizația la care a fost depusă cererea inițială
 WIPO Standard ST.3 code, identifying the national or regional Office where the first application was made or the organization where the first application was made
- (400)** Data la care anumite informații sunt făcute accesibile publicului
Date(s) of making information available to the public
- (441)** Data la care informațiile privind cererea neexaminată au fost făcute accesibile publicului
 Date of making information available to the public regarding the non-examined application
- (442)** Data la care informațiile privind cererea examinată au fost făcute accesibile publicului
 Date of making information available to the public regarding the examined application
- (450)** Data la care informațiile privind înregistrarea au fost făcute accesibile publicului
 Date of making information available to the public regarding the registration

- (500)** Informații diverse
Various information
- Clasificarea produselor și/sau serviciilor
Classification, goods and/or services
- (511)** Clasificarea internațională a produselor și serviciilor, în scopul înregistrării mărcilor (Clasificarea de la Nisa) și/sau lista produselor și/sau serviciilor clasificate conform acestei clasificări
The International Classification of Goods and Services for the Purposes of the Registration of Marks (Nice Classification) and/or list of goods and/or services classified according thereto
- Indicații referitoare la folosirea mărcii
Indications regarding the use of the mark
- (526)** Elementele mărcii asupra cărora nu se extinde dreptul exclusiv
Disclaimer
- Descrierea elementelor figurative ale mărcii
Description of the figurative elements of the mark
- (531)** Conform Clasificării internaționale a elementelor figurative ale mărcilor (Clasificarea de la Viena)
According to the International Classification of the Figurative Elements of Marks (Vienna Classification)
- (540)** Reproducerea mărcii
Reproduction of the mark
- (551)** Indicarea faptului că marca este o marcă colectivă, o marcă de certificare sau o marcă de garanție
Indication to the effect that the mark is a collective mark, a certification mark or a guarantee mark
- (554)** Marca tridimensională
Three-dimensional mark
- (580)** Data înscrierii oricărui tip de tranzacție privind cererile de înregistrare sau înregistrările (de exemplu: modificare de titular, modificare de nume sau adresă, renunțare, expirare a protecției)
Date of recording of any kind of transaction in respect of applications or registrations (e.g., change in ownership, change in name or address, renunciation, termination of protection)
- (591)** Informații privind culorile revendicate
Information concerning colors claimed
- (600)** Referințe la alte depozite și înregistrări de marcă înrudite din punct de vedere juridic
References to other legally related application(s) and registration(s)
- (641)** Numărul și data altor cereri înrudite din punct de vedere juridic
Number(s) and date(s) of other legally related applications
- (646)** Numărul și data altor înregistrărilor înrudite din punct de vedere juridic
Number(s) and date(s) of other legally related registrations
- (700)** Informații privind părțile interesate de o cerere sau de o înregistrare
Information concerning parties concerned with the application/registration
- (730)** Numele și adresa solicitantului sau titularului înregistrării
Name and address of the applicant or the holder of the registration
- Informații privind licențiatul sau licențiații
Information regarding licensee(s)
- (791)** Numele și adresa licențiatului
Name and address of the licensee
- (800)** Anumite date referitoare la înregistrarea internațională a mărcilor conform Aranjamentului de la Madrid, privind înregistrarea internațională a mărcilor și Protocolului referitor la acest Aranjament
Certain data relating to the international registration of marks under the Madrid Agreement Concerning the International Registration of Marks and the Protocol Relating to that Agreement

Cereri de înregistrare / Applications for registration

În conformitate cu Legea nr. 38/2008 privind protecția mărcilor, cererea de înregistrare a mărcii se depune la AGEPI de către solicitant, personal sau prin intermediul unui reprezentant.

O cerere trebuie să se refere la o singură marcă și trebuie să conțină documentele prevăzute în art. 30 din Lege.

Orice persoană interesată în termen de 3 luni de la data publicării datelor cu privire la cererea depusă poate prezenta în scris la AGEPI observații motivate privind necesitatea de a refuza înregistrarea mărcii conform art. 7 și/sau să formuleze o opoziție la înregistrarea mărcii pe motiv că înregistrarea acesteia ar trebui refuzată în baza prevederilor art. 8 și/sau, după caz, art. 7 din Lege.

In accordance with the Law No 38/2008 on the Protection of Trademarks, a trademark registration application shall be filed with the AGEPI by the applicant, in person or through a representative.

An application shall relate to one trademark only and shall contain the documents provided for in Art. 30 of the Law.

Within three months of the date of publication of a trademark registration application, any person concerned shall be entitled to submit its comments in writing to the AGEPI, providing justification of the need for refusal of the trademark registration on the basis of Article 7 and/or lodge an opposition against registration of a trademark on the grounds that its registration must be refused on the basis of Article 8 and/or, as appropriate, Article 7 of the Law.

- (210) **055820**
 (220) 01.08.2025
 (730) **EFICIENT MEDIA S.R.L., MD**
 Bd. Decebal nr. 6/1 et. 3,
 MD-2038, Chişinău, Republica Moldova
 (540)

STARCOM

- (511) NCL(12-2025)
 35 - publicitate exterioară; publicitate televizată; publicitate on-line; publicitate; publicitate radiofonică; servicii de publicitate; publicitate prin corespondență; publicitate și reclamă; publicitate și marketing; publicitate în cinematografe; publicitate prin bannere; promovarea afacerii (publicitate); agenții de publicitate; organizarea de publicitate; publicitate în reviste; publicitate pe taxi; publicitate pentru ascensoare; publicitate pentru cinematografe; consultanță privind publicitatea; publicitate, inclusiv publicitatea on-line în rețele informatice; promovare (publicitate) de concerte; promovare (publicitate) de călătorii; publicitate directă prin poștă; publicitate pe peliculă cinematografică; publicitate pentru filme cinematografice; publicitate cu răspuns direct; servicii promoționale de publicitate; consultanță privind publicitatea comercială; dezvoltarea concepțiilor de publicitate; negocierea contractelor de publicitate; servicii de publicitate pentru bijuterii; servicii de publicitate de exterior; servicii de editare de publicitate; servicii de publicitate și marketing; servicii de publicitate furnizate florarilor; servicii de publicitate privind automobilele; consultanță în publicitate și marketing; publicitate radio și de televiziune; servicii de planificare pentru publicitate; publicitate promoțională desfășurată prin telefon; servicii de agenție de publicitate; servicii de publicitate pentru arhitecți; servicii de promovare și publicitate; servicii de publicitate în presă; publicitate pentru terți pe Internet; servicii de publicitate și reclamă; servicii de reclamă și publicitate; compilarea statisticilor privind publicitatea; servicii de informații privind publicitatea; difuzarea datelor privind publicitate; consultanță pentru afaceri privind publicitatea; consultanță în afaceri privind publicitatea; colectarea informațiilor privind publicitatea; consultanță privind publicitatea în presă; furnizarea informațiilor privind publicitatea; servicii de cercetare privind publicitatea; servicii de consultanță privind publicitatea; servicii de

asistență privind publicitatea; întocmirea textelor de publicitate comercială; publicitate în sectorul transport și livrare; publicitate în reviste, broșuri și ziare; servicii de publicitate privind serviciile financiare; servicii de publicitate privind lucrări publice; publicitate pentru imobile comerciale sau rezidențiale; servicii de publicitate pentru industria literară; servicii de publicitate, marketing și promovare; servicii de publicitate privind industria turismului; servicii de publicitate privind industria automobilelor; servicii de publicitate furnizate pe Internet; servicii de publicitate furnizate prin Internet; servicii de publicitate în domeniul imobiliar; servicii de publicitate și de promovare; pregătirea prezentărilor audiovizuale pentru publicitate; servicii de publicitate pentru alte persoane; servicii de publicitate referitoare la îmbrăcăminte; producție de publicitate televizată și radiofonică; servicii de publicitate și marketing on-line; servicii de publicitate pentru produse farmaceutice; servicii de intermediere referitoare la publicitate; publicitate în domeniul turismului și călătoriilor; servicii de publicitate pentru produse cosmetice; publicitate prin transmisia de publicitate on-line pentru terți prin rețele de comunicații electronice; servicii de publicitate pentru promovarea băuturilor; publicitate promoțională pentru proiecte de explorare; servicii de publicitate pentru promovarea comerțului electronic; servicii de publicitate oferite de o agenție specializată în publicitate prin radio și televiziune; analiza sensibilizării publicului cu privire la publicitate; servicii de publicitate comercială legate de francizare; publicitate prin intermediul rețelilor de telefonie mobilă; publicitate prin toate mijloacele publice de comunicare; publicitate prin intermediul panourilor electronice de afișare; expoziții în scopuri comerciale sau de publicitate; publicitate pentru site-urile web ale armelor; servicii de publicitate privind sectoarele de transport; consultanță referitoare la servicii de publicitate și promovare; servicii de publicitate pentru comercializarea produselor noi; analiza reacției la publicitate și cercetare de piață; publicitate on-line printr-o rețea informatizată de comunicații; intermedierea contractelor de publicitate pentru alte persoane; servicii de publicitate privind vânzarea vehiculelor motorizate; servicii de management de personal angajat în publicitate; servicii de creare a mărcilor (publicitate și promovare); servicii de publicitate și de promovare a vânzărilor; publicitate și reclamă

prin intermediul televiziunii și radioului, poștei; servicii de agenții de modele referitoare la publicitate; publicitate, în special servicii pentru promovarea produselor; promovare, publicitate și marketing pentru pagini web online; servicii de publicitate privind industria marină și maritimă; servicii de corelare a rețelelor de publicitate online pentru conectarea persoanelor din publicitate la site-uri web; asistență pentru conducerea întreprinderilor comerciale în materie de publicitate; servicii de publicitate prin afișarea reclamelor pe baloane; publicitate prin intermediul mediilor electronice și îndeosebi prin Internet; servicii de publicitate privind produse farmaceutice pentru tratarea diabetului; servicii de publicitate și de marketing furnizate prin bloguri; închirierea pancartelor de grădină în scopuri de publicitate; servicii de publicitate pentru sensibilizarea publicului la probleme medicale; servicii de publicitate pentru sensibilizarea publicului la probleme sociale; servicii de cercetare cu privire la publicitate și marketing; servicii de publicitate pentru aparate de imagistică in vivo; servicii de publicitate pentru produse de imagistică in vivo; servicii de consultanță privind publicitatea pentru beneficiarii de francize; publicitate referitoare la produse farmaceutice și de imagistică in vivo; servicii de publicitate furnizate prin intermediul unei baze de date; servicii de asistență și consultanță pentru publicitate, marketing și promovare; intermedierea contractelor de publicitate și promovare pentru alte persoane; servicii de consultanță în legătură cu reclame, publicitate și marketing; servicii de publicitate în legătură cu evenimente de sporturi electronice; furnizarea și închirierea spațiului, timpului și mijloacelor de publicitate; servicii de publicitate directă prin poștă furnizate de întreprinderi specializate; publicitate în presă de interes general și în presă de specialitate; servicii de publicitate și promovare, precum și servicii de consultanță aferente; pregătirea și realizarea planurilor și conceptelor media și de publicitate; servicii de publicitate prin intermediul textelor afișate pe ecrane de televiziune; servicii de publicitate și de marketing furnizate prin canalele de comunicare; servicii de publicitate pentru promovarea sensibilizării publicului în domeniul asistenței sociale; servicii de publicitate și de marketing furnizate prin mijloacele de media socială; servicii de publicitate pentru promovarea sensibilizării publicului cu privire la afecțiunile medicale; servicii de publicitate

pentru promovarea brokerajului de acțiuni și de alte titluri de valoare; servicii de publicitate constând din panouri cu două fețe purtate pe umeri de persoane; servicii de publicitate pentru a promova sensibilizarea publicului cu privire la beneficiile comerțului local; publicitate directă prin poștă pentru atragerea noilor clienți și menținerea bazei de clienți existente; servicii de publicitate pentru promovarea sensibilizării publicului cu privire la problemele și inițiativele de mediu; pregătirea listelor de adrese poștale pentru servicii de publicitate directă prin poștă (cu excepția comercializării); publicitate la produsele și serviciile vânzătorilor online prin intermediul unui ghid online cu funcție de căutare; furnizarea unui ghid de publicitate de căutare online cu produse și servicii prestate de terți online pe Internet; servicii de publicitate pentru promovarea conștientizării publice cu privire la sindromul nefrotic și la glomeruloscleroza focală segmentară (FSGS); publicitate pentru produsele altor comercianți, care dau posibilitatea clienților să vadă și să compare comod serviciile oferite de respectivii comercianți; publicitate, inclusiv promovarea produselor și serviciilor terților prin sponsorizare și contracte de licență referitoare la evenimente sportive internaționale; publicitatea produselor și serviciilor altor comercianți, care dau posibilitatea clienților să vizualizeze și să compare în mod convenabil bunurile oferite de respectivii comercianți; servicii de gestionare a afacerilor în legătură cu comerțul electronic; asistență pentru întreprinderi industriale sau comerciale în legătură cu gestionarea activităților lor; auditarea afacerilor; administrarea afacerilor; organizarea afacerilor; planificarea afacerilor; studii de afaceri; cercetări pentru afaceri; consultanță în afaceri; administrare de afaceri; cercetări de afaceri pentru noile afaceri; informații pentru afaceri; asistență în afaceri; organizarea administrării afacerilor; analiza afacerilor comerciale; planificarea administrării afacerilor; administrarea afacerilor comerciale; administrare interimară a afacerilor; organizarea întâlnirilor de afaceri; consultanță profesională în afaceri; management de afaceri comerciale; estimare în afaceri comerciale; date referitoare la afaceri; studii statistice în afaceri; analiza informațiilor de afaceri; managementul proiectelor de afaceri; analiză statistică în afaceri; analiza statisticilor de afaceri; promovare computerizată de afaceri; planificare strategică în afaceri; planificare strategică de afaceri; pregăti-

rea statisticilor (afacerilor); consultanță privind organizarea afacerii; consultanță în planificarea afacerilor și în continuitatea afacerilor; cercetare în domeniul afacerilor; planificarea succesiunii de afaceri; evaluarea oportunităților de afaceri; asistență privind managementul afacerilor; consultanță în organizarea afacerilor; consultanță privind managementul afacerilor; consultanță pentru conducerea afacerilor; consultanță în managementul afacerilor; managementul și administrarea afacerilor; consultanță în planificarea afacerilor; planificarea afacerilor pentru întreprinderi; servicii privind planificarea afacerilor; studii privind eficiența afacerilor; asistență în conducerea afacerilor; consultanță privind eficiența afacerilor; asistență în administrarea afacerilor; management în procesele de afaceri; consultări privind cercetarea în afaceri; estimări referitoare la afacerile comerciale; difuzarea informațiilor de afaceri; consultanță în afaceri pentru firme; servicii de consultanță în afaceri; consiliere în afaceri privind achizițiile; furnizarea informațiilor de afaceri; compilarea cataloagelor de afaceri; consultanță privind planificarea în afaceri; colectarea de informații pentru afaceri; colectarea informațiilor de afaceri; prelucrarea rezultatelor studiilor de afaceri; servicii de expertiză în afaceri; furnizarea informațiilor comerciale (afaceri); sondaje pentru scopuri de afaceri; evaluarea oportunităților de afaceri; consultanță privind managementul riscului (afaceri); furnizarea asistenței în afaceri; colectarea statisticilor pentru afaceri; informații în materie de afaceri; efectuarea cercetărilor de afaceri; servicii de strategie în afaceri; pregătirea statisticilor de afaceri; cercetarea informațiilor de afaceri; furnizarea informațiilor privind afacerile; servicii de informare privind afacerile; difuzarea datelor privind afacerile; asistență în domeniul organizării afacerilor; asistență în domeniul administrării afacerilor; consiliere în domeniul managementului afacerilor; servicii de administrare a afacerilor; consultanță în afaceri pentru persoane particulare; servicii pentru dezvoltarea strategiei de afaceri; furnizarea datelor computerizate de afaceri; consultanță privind pregătirea statisticilor de afaceri; consultanță în domeniul strategiilor de afaceri; compilarea statisticilor referitoare la afaceri; consultanță în afaceri privind marketingul strategic; intermedierea afacerilor comerciale pentru terți; consultanță privind gestiunea documentelor de afaceri; furnizarea informa-

țiilor statistice de afaceri; servicii de informații statistice în afaceri; asistență în afaceri privind identitatea corporativă; managementul proiectelor de afaceri (pentru terți); cercetarea afacerilor în domeniul economiei; servicii de asistență și informare în organizarea afacerilor și gestiunea afacerilor comerciale; compilarea datelor statistice privind afacerile; consultanță privind constituirea și derularea afacerilor; servicii de consultanță privind planificarea afacerilor; servicii de secretariat în domeniul afacerilor; cercetarea și studiile în domeniul afacerilor; furnizarea asistenței în managementul afacerilor; servicii de evaluare a riscurilor afacerilor; consultanță privind organizarea și funcționarea afacerilor; asistență și consultanță privind managementul afacerilor; administrarea afacerilor comerciale cu capital străin; administrarea afacerilor în sistem de franciză; furnizarea informațiilor privind managementul afacerilor; servicii de management al riscului afacerilor; consultanță privind organizarea și managementul afacerilor; servicii de consultanță privind managementul afacerilor; analiza sistemelor de management al afacerilor; servicii de analiză în managementul afacerilor; conducerea afacerilor comerciale în numele terților; servicii de cercetări în domeniul afacerilor; servicii de consultanță în administrarea afacerilor; servicii de specialitate privind eficiența în afaceri; furnizarea informațiilor de marketing în afaceri; asistență în afaceri, management și servicii administrative; servicii de consultanță în afaceri privind marketingul; servicii pentru strategia și planul de afaceri; servicii de consultanță în afaceri privind producția; obținerea statisticilor de afaceri (pentru terți); organizarea și coordonarea târgurilor de afaceri; managementul și consultanța în procesele de afaceri; elaborarea studiilor de profitabilitate a afacerii; asistență în materie de management privind afacerile; consultanță privind conducerea afacerilor pentru întreprinderi industriale; consultanță profesională cu privire la administrarea afacerilor; servicii de consultanță (comercială) privind managementul afacerilor; consultanță în materie de eficiență a afacerilor; asistență în managementul și exploatarea afacerilor comerciale; consultanță privind managementul afacerilor, inclusiv prin Internet; organizarea și managementul afacerilor, inclusiv administrarea personalului; furnizarea informațiilor computerizate privind managementul afacerilor; consultanță și informații privind manage-

mentul afacerilor comerciale; elaborarea informațiilor statistice în domeniul afacerilor; compilare de statistici de afaceri și informații comerciale; furnizarea informațiilor statistice în materie de afaceri; consultanță în domeniul managementului afacerilor și marketingului; evaluări referitoare la administrarea afacerilor în întreprinderile comerciale; servicii de promovare a afacerilor, furnizate prin telefon; cercetare în domeniul afacerilor și cercetarea pieței; servicii de asistență și consultanță în managementul afacerilor; servicii de promovare a afacerilor prestate prin telex; asistență în materie de management pentru promovarea afacerilor; servicii de cercetare și consultanță în domeniul afacerilor; asistență pentru întreprinderile comerciale privind managementul afacerilor; servicii de consultanță și consiliere în managementul afacerilor; servicii de cercetare și informații în domeniul afacerilor; gestiunea afacerilor de comerț cu amănuntul pentru terți; consultanță profesională, investigații sau informații în domeniul afacerilor; servicii de consultanță și de management al afacerilor; servicii de consiliere privind organizarea și administrarea afacerilor; întocmirea prezentărilor audio și/sau vizuale pentru afaceri; evaluări și rapoarte efectuate de experți, referitoare la afaceri; furnizarea informațiilor de contacte comerciale și de afaceri; furnizarea informațiilor de afaceri prin intermediul unui site; furnizarea informațiilor de afaceri în domeniul mediilor sociale; servicii de consultanță în afaceri pentru firmele nou-înființate; asistență pentru întreprinderi în materie de administrare a afacerii; informații și opinii de experți privind societățile și afacerile; administrarea afacerilor pentru puncte de vânzare angro; administrarea afacerilor pentru puncte de vânzare cu amănuntul; servicii de consultanță în materie de management al afacerilor; servicii de consultanță în managementul afacerilor, prin intermediul Internetului; servicii de consultanță în managementul afacerilor pentru întreprinderi comerciale; servicii de consultanță în managementul afacerilor pentru întreprinderi industriale; servicii de prelucrare a informațiilor computerizate în domeniul afacerilor; colectarea datelor statistice în scopuri comerciale sau pentru afaceri; estimări și evaluări de afaceri în materie de aspecte comerciale; realizarea sondajelor online de cercetare în domeniul administrării afacerilor; asistență și consultații în legătură cu organizarea și managementul afacerilor;

obținerea informațiilor în domeniul afacerilor, referitoare la activitățile societăților; managementul afacerilor și consultanță în materie de organizare a întreprinderii; furnizarea informațiilor de contact comerciale și de afaceri, pe Internet; pregătirea și compilarea rapoartelor și informațiilor de afaceri și comerciale; realizarea studiilor de proiect referitoare la aspectele legate de afaceri; pregătirea studiilor de proiect referitoare la aspecte legate de afaceri; informații sau solicitări de informații în domeniul afacerilor și marketingului; administrarea afacerilor pentru punctele de vânzare angro și cu amănuntul; consultanță în administrarea afacerilor, în domeniul dezvoltării directorilor și personalului de conducere; compilarea și analiza informațiilor și datelor cu privire la managementul afacerilor; administrarea afacerilor pentru o societate comercială și pentru o societate de servicii; furnizare către firme terțe a serviciilor de asistență la înființare pentru administrarea afacerilor; asistența în gestiunea afacerilor sau a funcțiilor comerciale ale unei firme industriale sau comerciale; oferirea serviciilor de registre cu informații pentru afaceri, într-o rețea globală de calculatoare; servicii de intermediere și consultanță în afaceri din domeniul vânzărilor de produse și prestării de servicii; servicii de consiliere privind administrarea afacerilor; consiliere privind organizarea și administrarea afacerilor; servicii de administrare pentru birou (pentru terți); administrarea în materie de activități de marketing; administrarea și managementul întreprinderilor comerciale; servicii de administrare a expozițiilor comerciale; asistența în administrarea întreprinderilor industriale și comerciale; administrarea programelor cu premii de fidelitate care includ timbre comerciale; promovarea produselor și serviciilor terților prin administrarea vânzărilor și programelor cu stimulente promoționale care implică timbre comerciale; transcrierea comunicărilor (lucrări de birou); executate de lucrări stenografice pe bază de comandă; servicii de memento pentru întâlniri (lucrări de birou); servicii de programare a întâlnirilor (lucrări de birou); servicii de prelucrare a datelor (lucrări de birou); asistență în domeniul comercializării produselor; marketing comercial (în afara de comercializare); pregătirea materialelor promoționale și de comercializare pentru terți; asistență privind comercializarea produselor, în cadrul unui contract de franciză; servicii de comercializare cu amănuntul de

articole de îmbrăcăminte și accesorii pentru îmbrăcăminte; organizarea prezentărilor de firme comerciale în domeniul achiziționării și comercializării de produse; prezentarea produselor; prezentarea produselor și serviciilor de afișare a produselor; promovarea produselor prin influențeri; informații despre vânzarea produselor; organizarea lansărilor produselor; servicii de lansare a produselor; marketing de produse; distribuția produselor în scopuri publicitare; prezentarea produselor în scopuri promoționale; prezentarea produselor în scopuri publicitare; promovarea produselor și serviciilor prin sponsorizare; promovarea produselor prin factori de influență; servicii de publicitate pentru vânzarea produselor; servicii de publicitate pentru produse de parfumerie; promovarea produselor și serviciilor pentru terți; organizarea și desfășurarea prezentărilor de produse; servicii de consultanță comercială privind dezvoltarea produselor; servicii de prezentare a produselor către public; marketing de produse și servicii pentru alte persoane; promovarea produselor și serviciilor altor persoane prin Internet; promovarea produselor și serviciilor prin sponsorizarea evenimentelor sportive; prezentarea produselor și serviciilor (în scopuri promoționale/publicitare); promovarea produselor și serviciilor altor persoane prin posibilitatea sponsorilor de a-și asocia produsele și serviciile cu competiții sportive; promovarea produselor și serviciilor altor persoane prin posibilitatea sponsorilor de a-și asocia produsele și serviciile cu activități sportive; furnizarea informațiilor privind produsele și serviciile pentru consumatori; marketing prin plasarea produselor pentru alții în medii virtuale; promovarea produselor și serviciilor prin sponsorizarea evenimentelor sportive internaționale; furnizarea informațiilor despre produse de larg consum prin Internet; furnizarea informațiilor de piață referitoare la produsele de consum; promovarea produselor și serviciilor altor persoane prin posibilitatea sponsorilor de a-și asocia produsele și serviciile cu programe de premiere; prezentare firme și produse și servicii ale acestora pe Internet; prezentarea produselor prin toate mijloacele de comunicare pentru vânzarea cu amănuntul; informare și consiliere comercială pentru consumatori în alegerea produselor și serviciilor; furnizarea spațiului pe pagini web pentru promovarea produselor și serviciilor; furnizarea spațiului pe pagini web pentru promovarea produselor și

serviciilor; promovarea vânzărilor de produse și servicii ale terților prin evenimente promoționale; promovarea produselor și serviciilor ale terților printr-un program de carduri cu premii de fidelitate; studii de marketing în domeniul produselor cosmetice, de parfumerie și de înfrumusețare; promovarea vânzărilor de produse din industria modei prin articole promoționale în reviste; furnizarea informațiilor despre produsele de larg consum, și anume cu privire la cosmetice; promovarea produselor și serviciilor ale terților prin intermediul unui program preferențial pentru clienți; promovarea vânzării produselor și serviciilor terților prin concursuri și programe cu premii de stimulare; promovarea produselor și serviciilor ale terților prin intermediul anunțurilor publicitare pe pagini de Internet; promovarea produselor și serviciilor ale altor persoane prin intermediul unei rețele globale de calculatoare; servicii de generare de exemple (crearea interesului potențial al consumatorilor pentru produsele și serviciile companiei); promovarea comercială; promovarea vânzărilor; servicii de promovare; promovarea concertelor muzicale; promovarea evenimentelor speciale; servicii de promovare comercială; consultanță privind promovarea comercială; consultanță privind promovarea vânzărilor; servicii pentru promovarea exporturilor; promovarea vânzărilor pentru terți; servicii publicitare și de promovare; servicii de promovare a vânzărilor; asistența în domeniul promovării firmelor; promovarea serialelor (filme) pentru terți; promovarea competițiilor și evenimentelor sportive; promovarea vânzărilor prin mijloace audiovizuale; promovarea și realizarea expozițiilor comerciale; servicii de promovare a vânzărilor pentru terți; servicii de promovare comercială prin mijloace audiovizuale; promovarea vânzărilor pentru terți prin videoclipuri; servicii de publicitate, promovare și relații publice; servicii de consultanță privind promovarea vânzărilor; servicii de agenție pentru promovarea personalităților sportive; optimizarea motoarelor de căutare pentru promovarea vânzărilor; promovarea on-line a rețelelor informatizate și paginilor web; servicii de agenții de modele pentru promovarea vânzărilor; servicii de agenții de modele privind promovarea vânzărilor; servicii ale camerei de comerț pentru promovarea comerțului; servicii ale camerei de comerț pentru promovarea afacerilor; servicii de publicitate pentru promovarea vânzărilor de băuturi; promovarea vânzării

rilor prin programe de fidelizare a clienților; promovarea serviciilor de asigurare, în numele unor terți; promovarea produselor și serviciilor terților prin programe tip teleshoping; promovarea produselor și serviciilor terților prin distribuirea cupoanelor; servicii de promovare în legătură cu evenimente de sporturi electronice; promovarea vânzărilor pentru terți prin programe de timbre comerciale; promovarea serviciilor financiare și de asigurări, în numele terților; promovarea vânzărilor de servicii (în numele terților) prin reclame publicitare; optimizarea motoarelor de căutare pentru promovarea site-urilor altor persoane; organizarea paradelor de modă în scopuri de promovare a vânzărilor; prelucrarea solicitărilor telefonice de informații privind produsele și serviciile promovate; servicii de modele în scopuri publicitare sau de promovare a vânzărilor; promovarea vânzărilor la punctele de cumpărare sau de vânzare pentru alte persoane; promovarea produselor și serviciilor ale terților prin programe de carduri de reduceri; promovarea bunurilor și serviciilor pentru terți prin distribuirea cardurilor de reduceri; promovarea muzicii altor persoane prin furnizarea portofoliilor on-line pe un site web; promovarea desenelor altor persoane prin furnizarea portofoliilor on-line pe un site web; promovarea vânzărilor pentru terți prin intermediul distribuției și administrării de carduri pentru utilizatori privilegiați; promovarea avantajelor tehnologiilor de iluminat cu eficiență energetică în rândul specialiștilor din domeniul iluminatului; administrarea programelor de stimulare pentru promovarea vânzărilor de produse și servicii ale terților; promovarea bunurilor și serviciilor ale terților prin intermediul rețelelor de calculatoare și de comunicații; promovarea operelor de artă ale altor persoane prin furnizarea portofoliilor on-line pe un site web; promovarea vânzărilor de bunuri și servicii pentru terți prin distribuirea materialelor tipărite și organizarea concursurilor promoționale; promovarea vânzărilor bunurilor și serviciilor pentru terți prin acordarea punctelor de fidelizare pentru folosirea cărților de credit; marketing digital; marketing promoțional; marketing direct; studii de marketing; marketing pe Internet; marketing folosind influenceri; marketing de referință; marketing pentru evenimente; consultanță în marketing; asistență în marketing; campanii de marketing; estimări pentru marketing; informații de marketing; marketing prin telefon; previzionare de marketing; ser-

vicii de marketing; consultanță privind marketingul; consultanță în marketing comercial; analiza tendințelor de marketing; efectuarea studiilor de marketing; servicii de marketing comercial; consultanță privind managementul marketingului; consultanță pentru managementul marketingului; analiza în domeniul marketingului; investigații privind strategia de marketing; servicii de agenții de marketing; planificarea strategiilor de marketing; furnizarea informațiilor de marketing; efectuarea studiilor de marketing; întocmirea planurilor de marketing; servicii de consultanță în marketing; proiectarea studiilor de marketing; elaborarea studiilor de marketing; dezvoltarea conceptelor de marketing; marketing utilizând factori de influență; dezvoltarea planurilor de marketing; marketing destinat unui anumit scop; furnizarea informațiilor privind marketingul; servicii de consiliere privind marketingul; marketing în cadrul publicării de software; analiză de marketing în domeniul imobiliar; consultanță în materie de marketing direct; servicii de marketing în domeniul restaurantelor; servicii de marketing în domeniul călătoriilor; servicii de marketing în domeniul stomatologiei; evaluări statistice ale datelor de marketing; management de personal din domeniul marketingului; servicii de franciză pentru asistență de marketing; servicii de marketing promoțional folosind mijloace audiovizuale; organizarea și coordonarea evenimentelor de marketing; dezvoltarea strategiilor și conceptelor de marketing; servicii de planificare pentru studii de marketing; cercetarea pieței și studiilor de marketing; servicii de marketing privind motoarele de căutare; furnizarea serviciilor de consiliere privind marketingul; servicii de consultanță în domeniul marketingului digital; producție de înregistrări video în scopuri de marketing; producție de înregistrări audio în scopuri de marketing; servicii de marketing furnizate prin intermediul rețelelor digitale; servicii de dezvoltare a planurilor creative de marketing; profilarea consumatorilor în scopuri comerciale sau de marketing; consultanță în domeniul demografic în scopuri de marketing; servicii de consultanță în domeniul marketingului pe Internet; furnizarea serviciilor de consiliere în marketing pentru producători; distribuirea materialelor publicitare, de marketing și materiale promoționale; furnizarea consultanței în marketing în domeniul mediilor sociale; difuzarea materialelor de reclamă, de marketing și publicitare; furniza-

rea informațiilor de marketing prin site-uri web; consultanță pentru întreprinderi în materie de gestionare a marketingului; organizarea și coordonarea evenimentelor promoționale de marketing pentru terți; dezvoltarea și implementarea strategiilor de marketing pentru alte persoane; servicii de marketing în domeniul optimizării traficului pe site-uri web; servicii de recrutare de personal în domeniul vânzărilor și marketingului; plasarea reclamelor; întocmirea reclamelor; producția reclamelor cinematografice; producția reclamelor radio; pregătirea și distribuirea reclamelor; organizarea și plasarea reclamelor; distribuția reclamelor pe stradă; editare post-producție de publicitate și reclame; compilarea reclamelor pentru pagini web pe Internet; pregătirea și prezentarea reclamelor audiovizuale în scopuri publicitare; producția și distribuția reclamelor la radio și la televiziune; distribuirea reclamelor și materialelor publicitare (pliante, broșuri, foi volante și mostre); servicii administrative de birou (pentru terți); servicii de secretariat și de birou; servicii de secretariat pentru birourile companiilor; închirierea mașinilor și aparatelor de birou; administrarea birourilor de afaceri pentru terți; servicii de recepție pentru vizitatori (funcții de birou); servicii de aprovizionare cu articole de birou pentru terți; închirierea echipamentelor de birou în spații pentru co-working; managementul întreprinderilor industriale și comerciale pentru dotarea acestora cu articole de birou.

(210) **055894**
 (220) 15.08.2025
 (730) **LOTERIA NAȚIONALĂ A MOLDOVEI S.A., MD**
 Str. Constantin Tănase nr. 9,
 MD-2005, Chișinău, Republica Moldova

(540)



(526) Elementele mărcii asupra cărora solicitantul declară că renunță la invocarea oricărui drept exclusiv: „SLOT”, cu excepția executării grafice deosebite.
 (591) Culori revendicate: verde, argintiu.
 (511) NCL(12-2025)
 35 - publicitate; administrarea, organizarea și managementul afacerilor; lucrări de birou;
 41 - educație; instruire; divertisment; activități sportive și culturale; servicii de jocuri on-line; servicii de jocuri de noroc, organizare de loterii.
 (531) CFE(9) 02.09.01; 05.03.06; 27.03.11; 27.05.08; 29.01.12.

(210) **055945**
 (220) 21.08.2025
 (730) **TIMOȘCIUC Iulia, MD**
 Str. Minsk nr. 49/1, ap. 27,
 MD-2015, Chișinău, Republica Moldova
 (540)



WeTour
 photo tour feelings

(511) NCL(12-2025)
 35 - servicii de publicitate pentru promovarea destinațiilor și activităților turistice; servicii de marketing și promovare on-line pentru servicii turistice; prezentarea produselor și servicii

- ilor în scopuri comerciale precum pachete turistice tematice, tururi personalizate; servicii de administrare a afacerilor legate de turism;
- 39 - vizitarea obiectivelor turistice; organizarea circuitelor turistice; organizarea vizitelor turistice; organizarea rutelor turistice; coordonarea tururilor turistice; organizarea excursiilor pentru turiști;
- 41 - cursuri de pregătire în industria turistică; publicarea cataloagelor cu informații turistice; producție audio, video și multimedia și fotografie;
- 43 - servicii de hosteluri pentru turiști; organizarea cazărilor pentru turiști; servicii hoteliere în stațiuni turistice; servicii de camping pentru turiști.
- (531) CFE(9) 01.15.11; 18.05.01; 18.05.03; 27.05.09.

- (210) **055954**
 (220) 22.08.2025
 (310) 2025766868
 (320) 27.06.2025
 (330) RU
 (730) „**SPS CIGARONNE**” **Limited Liability Company, AM**
 24, A. Hovhannisyanyan, Nor Nork, 0076, Yerevan, Armenia
- (540)

Royal slims

- (511) NCL(12-2025)
- 34 - arome, altele decât uleiurile esențiale, pentru tutun; arome, altele decât uleiurile esențiale, pentru utilizare în țigări electronice; doze de gaz pentru brichete; foițe absorbante pentru pipe de tutun; foițe pentru țigarete; brichete pentru fumători; narghilele; punguțe de tutun; carnete de hârtie pentru țigarete; cutii cu umiditate constantă pentru păstrarea țigărilor de foi; cutii de chibrituri; cremene; portțigarete pentru țigări de foi; portțigarete pentru țigarete; capete pentru portțigarete; muștiucuri din chihlimbar pentru trabucuri și suporturi de trabucuri; scrumiere; scupători pentru consumatorii de tutun; suporturi pentru pipe de tutun; dispozitive de curățat pipe de tutun; soluții lichide pentru utilizare în țigări electronice; foarfeci pentru țigări de foi;

țigări electronice; țigarete, țigarete conținând înlocuitori de tutun, cu excepția celor pentru uz medical; trabucuri de foi; trabucuri; recipiente de tutun; suporturi pentru chibrituri; chibrituri; vaporizatoare orale pentru fumători; tutun; tutun de mestecat; tutun de prizat; tabachere pentru tutun de prizat; plante pentru fumat; pipe de tutun; dispozitive de buzunar pentru rularea țigaretelor; filtre de țigări; fitiluri pentru brichete; tabachere pentru țigări de foi; tabachere pentru țigarete; dispozitive pentru încălzirea tutunului în scopul inhalării.

- (210) **056018**
 (220) 03.09.2025
 (730) **BLYSS NET S.R.L., MD**
 Str. Vasile Vărzaru nr. 5/2, ap. 83,
 MD-2052, Chișinău, Republica Moldova
- (540)



- (591) Culori revendicate: alb, negru, turcoaz de diferite nuanțe.
- (511) NCL(12-2025)
- 30 - cafea, ceai, cacao și înlocuitori ai acestora; orez, paste făinoase și tăiței; tapioca și sago; făină și preparate din cereale; pâine, produse de patiserie și cofetărie; ciocolată; înghețată, șerbaturi și alte înghețate comestibile; zahăr, miere, sirop de melasă; drojdie, praf de copt; sare, condimente, mirodenii, plante aromatice conservate; oțet, sosuri și alte condimente; gheață (apă înghețată);
- 32 - bere; băuturi nealcoolice; ape minerale și carbogazoase; băuturi din fructe și sucuri de fructe; siropuri și alte preparate pentru fabricarea băuturilor nealcoolice;
- 35 - publicitate; administrarea, organizarea și managementul afacerilor; lucrări de birou;
- 43 - servicii de alimentație publică; servicii de cazare temporară.

(531) CFE(9) 05.07.27; 26.01.15; 26.01.18;
27.05.03; 29.01.13.

(210) **056045**
(220) 08.09.2025
(730) **British American Tobacco (Brands) Limited, GB**
Globe House, 4 Temple Place, London
WC2R 2PG, Regatul Unit

(540)



(511) NCL(12-2025)
34 - țigări; tutun brut sau prelucrat; produse din tutun; înlocuitori de tutun (cu excepția celor pentru uz medical); trabucuri; cigarillos (tip de trabuc de dimensiuni reduse); brichete pentru fumători; chibrituri; articole pentru fumători; foițe pentru țigarete; tuburi de țigară; capete de țigarete; dispozitive de buzunar pentru rularea țigaretelor; mașini manuale pentru injectarea tutunului în tuburile de hârtie; țigări electronice; cartușe pentru țigări electronice; soluții lichide pentru utilizare în țigări electronice; produse din tutun pentru a fi încălzite; dispozitive pentru încălzirea tutunului și piese pentru acestea; înlocuitori de tutun în scopul inhalării; țigarete conținând înlocuitori de tutun; tabachere pentru țigarete; cutii pentru țigări; snus cu tutun; tutun de prizat; snus fără tutun; preparat de prizat fără tutun; punguțe de nicotină fără tutun, de uz oral (cu excepția celor de uz medical).

(531) CFE(9) 26.03.05; 26.03.23; 27.01.05;
27.05.08.

(210) **056049**
(220) 05.09.2025
(730) **The Procter & Gamble Company, US**
One Procter & Gamble Plaza, Cincinnati,
Ohio 45202, Statele Unite ale Americii

(540)



(511) NCL(12-2025)

03 - preparate pentru albit și alte substanțe pentru spălat; preparate pentru curățare; preparate pentru lustruire; preparate pentru degresare; abrazivi; aditivi pentru spălarea rufelor; preparate pentru spălare; săpun praf; lichide pentru spălarea rufelor; produse pentru înmuierea rufelor; substanțe pentru spălarea rufelor; agenți de clătire pentru rufe; uleiuri esențiale utilizate ca parfum în spălătorii; preparate parfumate pentru spălarea rufelor; săpunuri și geluri; produse pentru clătit și preparate pentru catifelat; emolienți pentru țesături; preparate de decalcifiere și detartrante de uz casnic;

05 - produse de spălat rufe pentru distrugerea animalelor dăunătoare, fungicide, erbicide, germicide; produse dezinfectante de uz menajer; produse pentru igienizarea rufelor; produse dezinfectante pentru clătit; detergenți germicizi; săpunuri și detergenți dezinfectanți; produse de igienizare de uz menajer.

(531) CFE(9) 24.17.02; 28.05.00.

(210) **056054**
(220) 10.09.2025
(730) **ROMALIN GRUP S.R.L., MD**
MD-6439, Vărzărești, Nisporeni, Republica
Moldova

(540)



(511) NCL(12-2025)

33 - băuturi alcoolice, cu excepția berii; preparate alcoolice pentru fabricarea băuturilor.

(210) **056060**
 (220) 09.09.2025
 (730) **Hochland SE, DE**
 Kemptener Straße 17, 88178 Heimenkirch/
 Allgäu, Germania
 (540)

Atelier

(511) NCL(12-2025)
 29 - produse lactate, în special brânzeturi și preparate cu brânză; produse tartinabile preparate cu brânză și/sau preparate cu brânză cu ingrediente fără lapte; unt, grăsimi comestibile și uleiuri comestibile; înlocuitori de produse lactate pe bază de grăsimi vegetale; mâncăruri preparate pe bază de brânză; salate preparate; brânză tare și semi-tare; brânză sub formă de bucăți; batoane de brânză; brânzeturi maturate; înlocuitori de produse lactate, în special de brânză și preparate cu brânză, pe bază de plante; înlocuitori de produse lactate, în special de brânză și preparate cu brânză, pe bază de proteine recombinate.

(210) **056061**
 (220) 09.09.2025
 (730) **Hochland SE, DE**
 Kemptener Straße 17, 88178 Heimenkirch/
 Allgäu, Germania
 (540)

Velemea

(511) NCL(12-2025)
 29 - brânzeturi; preparate cu brânză; lapte; produse lactate; produse tartinabile pe bază de brânză și/sau preparate cu brânză; produse tartinabile pe bază de brânză și/sau preparate cu brânză cu ingrediente non-lactice; brânză și preparate cu brânză cu ingrediente non-lactice; grăsimi comestibile; uleiuri comestibile; înlocuitori vegetali de brânză; înlocuitori de brânză pe bază de grăsimi vegetale și/sau proteine vegetale; înlocuitori de brânză pe bază de legume și/sau cereale și/sau leguminoase și/sau nuci și/sau semințe; creme tartinabile pe bază de legume; produse tartinabile pe bază de grăsimi vege-

tale și/sau proteine vegetale; produse tartinabile pe bază de legume și/sau cereale și/sau leguminoase și/sau nuci și/sau semințe.

(210) **056062**
 (220) 09.09.2025
 (730) **Hochland SE, DE**
 Kemptener Straße 17, 88178 Heimenkirch/
 Allgäu, Germania
 (540)

Vecremos

(511) NCL(12-2025)
 29 - brânzeturi; preparate cu brânză și produse din brânză; lapte; produse lactate; produse tartinabile pe bază de brânză și/sau preparate cu brânză și/sau produse din brânză; produse tartinabile pe bază de brânză și/sau preparate cu brânză și/sau produse din brânză cu ingrediente non-lactice; brânză și preparate cu brânză și produse din brânză cu ingrediente non-lactice; grăsimi comestibile; uleiuri comestibile; înlocuitori vegetali de brânză; înlocuitori de brânză pe bază de grăsimi vegetale și/sau proteine vegetale; înlocuitori de brânză pe bază de legume și/sau cereale și/sau leguminoase și/sau nuci și/sau semințe; creme tartinabile pe bază de legume; produse tartinabile pe bază de grăsimi vegetale și/sau proteine vegetale; produse tartinabile pe bază de legume și/sau cereale și/sau leguminoase și/sau nuci și/sau semințe.

(210) **056063**
 (220) 09.09.2025
 (730) **Hochland SE, DE**
 Kemptener Straße 17, 88178 Heimenkirch/
 Allgäu, Germania
 (540)

Margele de brânza

(511) NCL(12-2025)
 29 - produse lactate, în special brânzeturi și pre-

parate cu brânză; produse tartinabile preparate cu brânză și/sau preparate cu brânză cu ingrediente fără lapte; unt, grăsimi comestibile și uleiuri comestibile; înlocuitori de produse lactate pe bază de grăsimi vegetale; mâncăruri preparate pe bază de brânză; salate, mâncăruri din fructe și legume; creme de brânză; brânză proaspătă de vaci; înlocuitori de produse lactate, în special de brânză și preparate cu brânză, pe bază de plante; înlocuitori de produse lactate, în special de brânză și preparate cu brânză, pe bază de proteine recombinat.

(210) **056064**
 (220) 09.09.2025
 (730) **Hochland SE, DE**
 Kemptener Straße 17, 88178 Heimenkirch/
 Allgäu, Germania
 (540)



(591) Culori revendicate: albastru de diferite nuanțe, alb, gri, negru.
 (511) NCL(12-2025)
 29 - produse lactate; brânzeturi; preparate cu brânză; mix de brânzeturi; produse lactate pentru prepararea sosurilor; produse tartinabile pe bază de sos de brânză; sosuri și produse tartinabile cu brânză sau pe bază de brânză; înlocuitori de produse lactate pe bază de proteine recombinat; înlocuitori de produse lactate pe bază de grăsimi vegetale și/sau proteine vegetale; înlocuitori de brânză pe bază de legume și/sau cereale și/sau leguminoase și/sau nuci/fructe cu coajă lemnoasă și/sau semințe; înlocuitori de sosuri de brânză pe bază de legume și/sau cereale și/sau leguminoase și/sau nuci/fructe cu coajă lemnoasă și/sau semințe;
 30 - sosuri cu brânză; sosuri pe bază de brânză; sosuri gata preparate care constau în principal din brânză; sosuri de brânză pe bază de plante și sosuri pe bază de plante ca înlocuitori de brânză; sosuri pe bază de legume și/sau cereale și/sau leguminoase și/sau nuci/fructe cu coajă lemnoasă și/sau semințe; sosuri pe bază de proteine recombinat

70

din lapte; paste cu sos cu brânză; pâine prăjită/sandvișuri cu umplutură de brânză.
 (531) CFE(9) 04.05.02; 04.05.07; 04.05.21; 25.05.03; 26.04.18; 27.05.08; 29.01.14.

(210) **056067**
 (220) 04.09.2025
 (730) **BULAT Maxim, MD**
 Bd. Dacia nr. 38/5, ap. 15,
 MD-2062, Chișinău, Republica Moldova
 (540)



(511) NCL(12-2025)
 37 - servicii de construcții; servicii de instalații și reparații; extracții miniere, foraje pentru extracția de petrol și gaze (întreținerea și repararea autovehiculelor).
 (531) CFE(9) 26.03.23; 26.13.25; 27.05.01; 27.07.11.

(210) **056082**
 (220) 11.09.2025
 (730) **CIOBANU Alina, MD**
 Bd. Mircea cel Bătrân nr. 15A, ap. 406,
 MD-2044, Chișinău, Republica Moldova
 (540)



- (511) NCL(12-2025)
 35 - publicitate; administrarea, organizarea și managementul afacerilor; lucrări de birou;
 43 - servicii de alimentație publică; servicii de cazare temporară.
 (531) CFE(9) 03.13.02; 03.13.04; 03.13.07; 03.13.24; 27.05.01.

- (210) **056083**
 (220) 11.09.2025
 (730) **The Procter & Gamble Company, US**
 One Procter & Gamble Plaza, Cincinnati, Ohio 45202, Statele Unite ale Americii
 (540)



- (591) Culori revendicate: roz de diferite nuanțe, alb, auriu.
 (511) NCL(12-2025)
 05 - preparate sanitare absorbante; produse pentru igiena feminină; chiloți pentru menstruație; absorbante pentru menstruație; chiloți igienici; șervețele sanitare; absorbante igienice; pantaloni pentru igiena feminină; absorbante zilnice; tampoane; tampoane igienice; prosoape sanitare; chiloți igienici de damă; slipuri destinate utilizării ca protecție pentru menstruație sau incontinență; lenjerie de unică folosință pentru menstruație; scutece igienice pentru incontinență; șervețele igienice pentru incontinență; chiloți absorbantți pentru incontinență; lenjerie intimă pentru scopuri sanitare; scutece din material textil pentru copii.
 (531) CFE(9) 01.01.02; 10.05.25; 19.13.15; 25.05.02; 27.05.09; 29.01.13.

- (210) **056084**
 (220) 11.09.2025
 (730) **The Procter & Gamble Company, US**
 One Procter & Gamble Plaza, Cincinnati, Ohio 45202, Statele Unite ale Americii
 (540)



- (511) NCL(12-2025)
 05 - preparate sanitare absorbante; produse pentru igiena feminină; chiloți pentru menstruație; absorbante pentru menstruație; chiloți igienici; șervețele sanitare; absorbante igienice; pantaloni pentru igiena feminină; absorbante zilnice; tampoane; tampoane igienice; prosoape sanitare; chiloți igienici de damă; slipuri destinate utilizării ca protecție pentru menstruație sau incontinență; lenjerie de unică folosință pentru menstruație; scutece igienice pentru incontinență; șervețele igienice pentru incontinență; chiloți absorbantți pentru incontinență; lenjerie intimă pentru scopuri sanitare; scutece din material textil pentru copii.
 (531) CFE(9) 01.01.02; 10.05.25; 19.13.15; 25.05.02; 27.05.09.

- (210) **056085**
 (220) 11.09.2025
 (730) **The Gillette Company LLC, US**
 One Gillette Park, Boston, Massachusetts 02127, Statele Unite ale Americii
 (540)

PERMATIK

(511) NCL(12-2025)

08 - aparate de ras și lame pentru aparate de ras; distribuitoare, casete, suporturi și cartușe, toate proiectate special pentru lame pentru aparate de ras și conținând lame pentru aparate de ras; piese și accesorii pentru toate produsele sus-menționate.

(210) **056086**

(220) 11.09.2025

(730) **Corteva Agriscience LLC, US**

9330 Zionsville Road, Indianapolis, Indiana
46268, Statele Unite ale Americii

(540)

QUELEX

(511) NCL(12-2025)

05 - pesticide, produse pentru distrugerea animalelor dăunătoare, fungicide, erbicide și insecticide.

(210) **056091**

(220) 12.09.2025

(730) **GNATIUC Svetlana, MD**

Str. Petru Rareș nr. 36, ap. 129A,
MD-2005, Chișinău, Republica Moldova

(540)

**AQUABAR**

(591) Culori revendicate: albastru-închis, albastru-deschis.

(511) NCL(12-2025)

11 - aparate și instalații de iluminat, de încălzire, de răcire, de producere a vaporilor, de coacere, de uscare, de ventilare, de distribuire a apei și de uz sanitar;

32 - apă (băuturi); apă de masă; apă gazoasă

72

(sifon); apă minerală (băuturi); apă carbogazoasă; apă cu arome; apă de ghețar; apă de izvor; apă gazoasă (carbonată); apă îmbogățită cu minerale (băuturi); apă îmbogățită nutritiv; apă îmbuteliată; apă minerală aromatizată; apă minerală carbogazoasă; apă plată; apă potabilă; apă potabilă cu vitamine; apă potabilă distilată; apă potabilă purificată; apă carbogazoasă îmbogățită cu vitamine (băuturi); băuturi funcționale pe bază de apă; apă cu arome de fructe; apă tonică;

35 - servicii on-line de tranzacționare, și anume servicii de operare on-line pe piețe pentru vânzătorii și cumpărătorii de produse și servicii; servicii on-line de tranzacționare în care vânzătorii afișează produsele sau serviciile care urmează să fie oferite spre vânzare, achiziționare sau spre licitare prin intermediul Internetului, în scopul facilitării vânzării de produse și servicii de către terți prin intermediul unei rețele de calculatoare; oferire de răspuns evaluativ și evaluări de produse și servicii oferite de vânzători, evaluarea valorii și a prețurilor produselor și serviciilor oferite de vânzători, serviciilor de performanță a cumpărătorilor și vânzătorilor, serviciilor de livrare, precum și experiența globală de tranzacționare în legătură cu acestea; oferirea unui ghid de căutare de publicitate on-line care oferă produse și servicii ale vânzătorilor; oferirea unei baze de date de căutare on-line de evaluare pentru cumpărători și vânzători; agenții de import-export; publicitate; gestiunea afacerilor comerciale; administrare comercială; lucrări de birou; servicii furnizate prin intermediul magazinelor de vânzare cu amănuntul, prin punctele de vânzare angro, prin intermediul automatelor pentru vânzarea produselor, catalogelor cu comandă prin poștă sau cu comandă prin mijloace electronice, prin intermediul site-urilor web sau al emisiunilor de tip teleshopping; servicii de achiziție pentru terți; relații publice; închirierea automatelor pentru vânzarea produselor; servicii de comercializare pentru terți prestate de supermarketuri, hipermarketuri, buticuri, magazine, gherete, chioșcuri și tarabe;

37 - servicii de construcții; servicii de instalații și reparații; extracții miniere, foraje pentru extracția de petrol și gaze.

(531) CFE(9) 11.03.01; 11.03.02; 11.03.20; 27.05.01; 29.01.12.

(210) **056102**
 (220) 12.09.2025
 (730) **CURCIUC Denis, MD**
 Str. Ștefan cel Mare nr. 41,
 MD-5900, Fălești, Republica Moldova
 (540)

PIZZARELLA

(511) NCL(12-2025)
 30 - cafea, ceai, cacao și înlocuitori ai acestora; orez, paste făinoase și tăiței; tapioca și sago; făină și preparate din cereale; pâine, produse de patiserie și cofetărie; ciocolată; înghețată, șerburi și alte înghețate comestibile; zahăr, miere, sirop de melasă; drojdie, praf de copt; sare, condimente, mirodenii, plante aromatice conservate; oțet, sosuri și alte condimente; gheață (apă înghețată);
 35 - servicii on-line de tranzacționare, și anume servicii de operare on-line pe piețe pentru vânzătorii și cumpărătorii de produse și servicii; servicii on-line de tranzacționare în care vânzătorii afișează produsele sau serviciile care urmează să fie oferite spre vânzare, achiziționare sau spre licitare prin intermediul Internetului, în scopul facilitării vânzării de produse și servicii de către terți prin intermediul unei rețele de calculatoare; oferire de răspuns evaluativ și evaluări de produse și servicii oferite de vânzători, evaluarea valorii și a prețurilor produselor și serviciilor oferite de vânzători, serviciilor de performanță a cumpărătorilor și vânzătorilor, serviciilor de livrare, precum și experiența globală de tranzacționare în legătură cu acestea; oferirea unui ghid de căutare de publicitate on-line care oferă produse și servicii ale vânzătorilor; oferirea unei baze de date de căutare on-line de evaluare pentru cumpărători și vânzători; publicitate; gestiunea afacerilor comerciale; administrare comercială; lucrări de birou; servicii de comercializare pentru terți prestate de supermarketuri, hipermarketuri, buticuri, magazine, gherete, chioșcuri și tarabe;
 43 - servicii de alimentație publică; servicii de cazare temporară.

(210) **056104**
 (220) 15.09.2025
 (730) **The Gillette Company LLC, US**
 One Gillette Park, Boston, Massachusetts
 02127, Statele Unite ale Americii

(540)

PROSHIELD

(511) NCL(12-2025)
 08 - aparate de ras și lame pentru aparate de ras; distribuitoare, casete, suporturi și cartușe, toate proiectate special pentru lame pentru aparate de ras și conținând lame pentru aparate de ras; piese și accesorii pentru toate produsele sus-menționate.

(210) **056112**
 (220) 16.09.2025
 (730) **COMPAGNIE FINANCIERE ET DE PARTICIPATIONS ROULLIER, FR**
 27 avenue Franklin Roosevelt, 35400 SAINT-MALO, Franța
 (540)

OLIGAL

(511) NCL(12-2025)
 01 - îngrășăminte pentru aplicare pe sol, sau pulverizare foliară, sau în soluții nutritive.

(210) **056119**
 (220) 18.09.2025
 (730) **CHISELIOV Aliona, MD**
 Str. Smolean nr. 21,
 MD-3100, Bălți, Republica Moldova
 (540)

PĂCALĂ ȘI TÂNDALĂ

(511) NCL(12-2025)
 29 - carne, pește, păsări și vânat; extracte din carne; fructe și legume conservate, congelate, uscate și fierte; jeleurii, dulțuri, compoturi; ouă; lapte, brânzeturi, unt, iaurt și alte produse lactate; uleiuri și grăsimi comestibile;
 30 - cafea, ceai, cacao și înlocuitori ai acestora; orez, paste făinoase și tăiței; tapioca și sago; făină și preparate din cereale; pâine, produse

de patiserie și cofetărie; ciocolată; înghețată, șerburi și alte înghețate comestibile; zahăr, miere, sirop de melasă; drojdie, praf de copt; sare, condimente, mirodenii, plante aromatice conservate; oțet, sosuri și alte condimente; gheață (apă înghețată);

32 - bere; băuturi nealcoolice; ape minerale și carbogazoase; băuturi din fructe și sucuri de fructe; siropuri și alte preparate pentru fabricarea băuturilor nealcoolice;

35 - servicii on-line de tranzacționare, și anume servicii de operare on-line pe piețe pentru vânzătorii și cumpărătorii de produse și servicii; servicii on-line de tranzacționare în care vânzătorii afișează produsele sau serviciile care urmează să fie oferite spre vânzare, achiziționare sau spre licitare prin intermediul Internetului, în scopul facilitării vânzării de produse și servicii de către terți prin intermediul unei rețele de calculatoare; oferire de răspuns evaluativ și evaluări de produse și servicii oferite de vânzători, evaluarea valorii și a prețurilor produselor și serviciilor oferite de vânzători, serviciilor de performanță a cumpărătorilor și vânzătorilor, serviciilor de livrare, precum și experiența globală de tranzacționare în legătură cu acestea; oferirea unui ghid de căutare de publicitate on-line care oferă produse și servicii ale vânzătorilor; oferirea unei baze de date de căutare on-line de evaluare pentru cumpărători și vânzători; publicitate; gestiunea afacerilor comerciale; administrare comercială; lucrări de birou; servicii de comercializare pentru terți prestate de supermarketuri, hipermarketuri, buticuri, magazine, gherete, chioșcuri și tarabe;

43 - servicii de alimentație publică; servicii de cazare temporară.

(210) **056129**
 (220) 18.09.2025
 (730) **MIHAILENCO Serghei, MD**
 MD-6818, Malcoci, Ialoveni,
 Republica Moldova

(540)

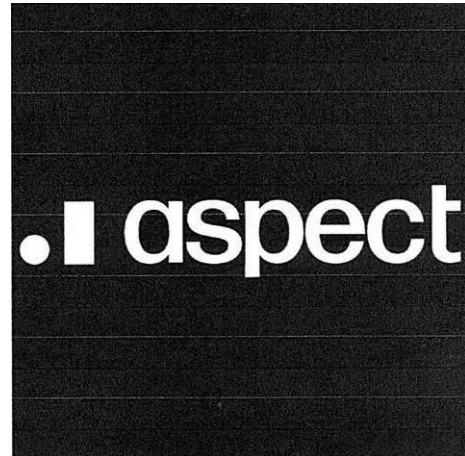

(591) Culori revendicate: alb, gri.

(511) NCL(12-2025)

42 - servicii de planificare arhitecturală și urbană; proiectare industrială, proiectare de software și sisteme de computer, design interior, design de ambalaje, design de arte grafice, design de rochii.

(531) CFE(9) 24.17.02; 25.07.21; 26.07.05; 26.13.25; 27.05.24; 29.01.12.

(210) **056153**

(220) 23.09.2025

(730) **ViiV Healthcare Company, US**
 Corporation Service Company, 251 Little Falls Drive, Wilmington, Delaware 19808, Statele Unite ale Americii

(540)



- (591) Culori revendicate: verde, portocaliu, violet.
 (511) NCL(12-2025)
 05 - preparate și substanțe farmaceutice și medicinale; vaccinuri.
 (531) CFE(9) 26.07.19; 26.13.25; 29.01.13.

-
- (210) **056160**
 (220) 24.09.2025
 (310) 019249358
 (320) 19.09.2025
 (330) EM
 (730) **LABORATORI FARMACEUTICI KRYMI S.p.A., IT**
 PIAZZA BOLOGNA 22, 00162 ROMA, ITALIA
 (540)

GSEBA

- (511) NCL(12-2025)
 03 - apă micelară; cosmetice de îngrijire a frumuseții; produse cosmetice pentru piele; produse cosmetice sub formă de creme; creme pentru spălare; creme și loțiuni cosmetice; creme cosmetice pentru față și corp; cremă cosmetică pentru mâini; creme pentru recuperare de uz cosmetic; deodorante și antiperspirante; produse pentru curățarea mâinilor; spumă de baie și de duș; emulsii fără săpun pentru spălarea corpului; gel exfoliant; lapte de înfrumusețare; loțiuni de înfrumusețare; farduri; măști cosmetice de curățare pentru față; măști pentru față și corp; uleiuri esențiale; uleiuri de baie și duș (nemedicinale); preparate și tratamente pentru păr; preparate de duș pentru igiena personală sau folosite ca deodorant (produse de toaletă); preparate pentru baie; preparate pentru curățarea și îngrijirea corpului; preparate cosmetice pentru baie și pentru duș; demachiant pentru catifelarea pielii (produs cosmetic); preparate pentru îngrijirea pielii; produse de parfumerie; săpunuri și geluri; serumuri de înfrumusețare; seruri de uz cosmetic;
 05 - preparate farmaceutice, veterinare și igienice; săpunuri și detergenți medicinali și dezinfectanți; geluri antibacteriene; produse dezinfectante pentru spălarea mâinilor; loțiuni antibacteriene pentru mâini; geluri dezinfectante antibacteriene cu alcool; suplimente alimentare și preparate dietetice.

- (210) **056162**
 (220) 24.09.2025
 (310) 019249469
 (320) 19.09.2025
 (330) EM
 (730) **LABORATORI FARMACEUTICI KRYMI S.p.A., IT**
 PIAZZA BOLOGNA 22, 00162 ROMA, ITALIA
 (540)

MEDIGRAM

- (511) NCL(12-2025)
 03 - apă micelară; cosmetice de îngrijire a frumuseții; produse cosmetice pentru piele; produse cosmetice sub formă de creme; creme pentru spălare; creme și loțiuni cosmetice; creme cosmetice pentru față și corp; cremă cosmetică pentru mâini; creme pentru recuperare de uz cosmetic; deodorante și antiperspirante; produse pentru curățarea mâinilor; spumă de baie și de duș; emulsii fără săpun pentru spălarea corpului; gel exfoliant; lapte de înfrumusețare; loțiuni de înfrumusețare; farduri; măști cosmetice de curățare pentru față; măști pentru față și corp; uleiuri esențiale; uleiuri de baie și duș (nemedicinale); preparate și tratamente pentru păr; preparate de duș pentru igiena personală sau folosite ca deodorant (produse de toaletă); preparate pentru baie; preparate pentru curățarea și îngrijirea corpului; preparate cosmetice pentru baie și pentru duș; demachiant pentru catifelarea pielii (produs cosmetic); preparate pentru îngrijirea pielii; produse de parfumerie; săpunuri și geluri; serumuri de înfrumusețare; seruri de uz cosmetic;
 05 - preparate farmaceutice, veterinare și igienice; săpunuri și detergenți medicinali și dezinfectanți; geluri antibacteriene; produse dezinfectante pentru spălarea mâinilor; loțiuni antibacteriene pentru mâini; geluri dezinfectante antibacteriene cu alcool; suplimente alimentare și preparate dietetice.

-
- (210) **056163**
 (220) 24.09.2025
 (310) 019249205
 (320) 19.09.2025
 (330) EM

(730) **LABORATORI FARMACEUTICI KRYMI S.p.A., IT**
PIAZZA BOLOGNA 22, 00162 ROMA, ITALIA

(540)

MASK

(511) NCL(12-2025)

- 03 - apă micelară; cosmetice de îngrijire a frumuseții; produse cosmetice pentru piele; produse cosmetice sub formă de creme; creme pentru spălare; creme și loțiuni cosmetice; creme cosmetice pentru față și corp; cremă cosmetică pentru mâini; creme pentru recuperare de uz cosmetic; deodorante și antiperspirante; produse pentru curățarea mâinilor; spumă de baie și de duș; emulsii fără săpun pentru spălarea corpului; gel exfoliant; lapte de înfrumusețare; loțiuni de înfrumusețare; farduri; uleiuri esențiale; uleiuri de baie și duș (nemedicinale); preparate și tratamente pentru păr; preparate de duș pentru igiena personală sau folosite ca deodorant (produse de toaletă); preparate pentru baie; preparate pentru curățarea și îngrijirea corpului; preparate cosmetice pentru baie și pentru duș; demachiant pentru catifelarea pielii (produs cosmetic); preparate pentru îngrijirea pielii; produse de parfumerie; săpunuri și geluri; serumuri de înfrumusețare; seruri de uz cosmetic;
- 05 - preparate farmaceutice, veterinare și igienice; săpunuri și detergenți medicinali și dezinfectanți; geluri antibacteriene; produse dezinfectante pentru spălarea mâinilor; loțiuni antibacteriene pentru mâini; geluri dezinfectante antibacteriene cu alcool; suplimente alimentare și preparate dietetice.

(210) **056164**

(220) 24.09.2025

(310) 019249285

(320) 19.09.2025

(330) EM

(730) **LABORATORI FARMACEUTICI KRYMI S.p.A., IT**
PIAZZA BOLOGNA 22, 00162 ROMA, ITALIA

(540)

MASK PLUS

(511) NCL(12-2025)

- 03 - apă micelară; cosmetice de îngrijire a frumuseții; produse cosmetice pentru piele; produse cosmetice sub formă de creme; creme pentru spălare; creme și loțiuni cosmetice; creme cosmetice pentru față și corp; cremă cosmetică pentru mâini; creme pentru recuperare de uz cosmetic; deodorante și antiperspirante; produse pentru curățarea mâinilor; spumă de baie și de duș; emulsii fără săpun pentru spălarea corpului; gel exfoliant; lapte de înfrumusețare; loțiuni de înfrumusețare; farduri; uleiuri esențiale; uleiuri de baie și duș (nemedicinale); preparate și tratamente pentru păr; preparate de duș pentru igiena personală sau folosite ca deodorant (produse de toaletă); preparate pentru baie; preparate pentru curățarea și îngrijirea corpului; preparate cosmetice pentru baie și pentru duș; demachiant pentru catifelarea pielii (produs cosmetic); preparate pentru îngrijirea pielii; produse de parfumerie; săpunuri și geluri; serumuri de înfrumusețare; seruri de uz cosmetic;
- 05 - preparate farmaceutice, veterinare și igienice; săpunuri și detergenți medicinali și dezinfectanți; geluri antibacteriene; produse dezinfectante pentru spălarea mâinilor; loțiuni antibacteriene pentru mâini; geluri dezinfectante antibacteriene cu alcool; suplimente alimentare și preparate dietetice.

(210) **056165**

(220) 24.09.2025

(730) **PT SELATOX BIO PHARMA, ID**

Jababeka Phase 5, Jalan Science Timur 1 Blok A5D.7, Desa/Kelurahan Sertajaya, Kec. Cikarang Timur, Kab. Bekasi, Provinsi Jawa Barat, 17530, Indonezia

(540)

SELATOXIN

(511) NCL(12-2025)

05 - preparate farmaceutice care conțin toxină botulinică; seringi preumplute de uz medical care conțin toxină botulinică medicinală ca ingredient principal; antitoxine; substanțe farmaceutice care afectează organele senzoriale; substanțe farmaceutice care afectează sistemul nervos periferic; preparate farmaceutice pentru activarea funcției celulare; produse farmaceutice cardiovasculare; tablete de uz farmaceutic; preparate chimice de uz farmaceutic; produse chimico-farmaceutice; droguri de uz medical; adjuvanți pentru uz medical; remedii pentru medicina umană; produse farmaceutice pentru tratamentul sistemului nervos central; preparate farmaceutice pentru diagnostic; produse dermatologice farmaceutice; antibiotice; preparate farmaceutice pentru organele respiratorii; fillere dermice injectabile; medicamente cu toxină botulinică; preparate biologice de uz medical, și anume preparate cu toxină botulinică.

(210) **056191**

(220) 01.10.2025

(730) **VASILACHE Adela, MD**

MD-6642, Cuhureștii de Sus, Florești, Republica Moldova

(540)



(591) Culori revendicate: bordo, auriu.

(511) NCL(12-2025)

35 - publicitate; administrarea, organizarea și managementul afacerilor; lucrări de birou;

41 - educație; instruire; divertisment; activități sportive și culturale.

(531) CFE(9) 05.05.20; 05.05.21; 25.01.13; 26.04.03; 27.05.01; 29.01.12.

(210) **056193**

(220) 02.10.2025

(730) **SARGON-TEX S.R.L., MD**

Bd. Dacia nr. 47,
MD-2062, Chișinău, Republica Moldova

(540)



(591) Culori revendicate: auriu, argintiu, negru.

(511) NCL(12-2025)

11 - aparate și instalații de iluminat, de încălzire, de răcire, de producere a vaporilor, de coacere, de uscare, de ventilare, de distribuire a apei și de uz sanitar, purificatoare de aer pentru bucătării, chiuvete;

35 - publicitate; administrarea, organizarea și managementul afacerilor; lucrări de birou.

(531) CFE(9) 01.15.11; 13.03.01; 13.03.07; 26.01.16; 27.05.24; 29.01.13.

(210) **056195**

(220) 02.10.2025

(730) **FEDERAȚIA MOLDOVENEASCĂ DE FOTBAL, asociație obștească, MD**

Str. Tricolorului nr. 39,
MD-2012, Chișinău, Republica Moldova

(540)



- (591) Culori revendicate: roșu de diferite nuanțe, cafeniu de diferite nuanțe, alb.
 (511) NCL(12-2025)
 41 - educație; instruire; divertisment; activități sportive și culturale.
 (531) CFE(9) 21.03.01; 24.01.12; 27.05.09; 27.07.11; 29.01.14.

- (210) **056196**
 (220) 03.10.2025
 (730) **BALAN Pavlina, MD**
 MD-3552, Trebujeni, Orhei, Republica Moldova
 (540)



- (511) NCL(12-2025)
 04 - uleiuri și unsoare industriale, ceară; lubrifianti; produse pentru absorbția, umezirea și compactarea pulberilor; combustibili și materiale pentru iluminat; lumânări și fitiluri pentru iluminat;
 30 - cafea, ceai, cacao și înlocuitori ai acestora; orez, paste făinoase și tăiței; tapioca și sago; făină și preparate din cereale; pâine, produse de patiserie și cofetărie; ciocolată; înghețată, șerburi și alte înghețate comestibile; zahăr, miere, sirop de melasă; drojdie, praf de copt; sare, condimente, mirodenii, plante aromatice conservate; oțet, sosuri și alte condimente; gheață (apă înghețată).
 (531) CFE(9) 26.05.18; 26.05.19; 26.05.26; 27.05.10.

- (210) **056200**
 (220) 01.10.2025
 (730) **Thai Preserved Food Factory Co., Ltd., TH**
 42/1 Moo 2 Petchkasem Road, Om-Yai, Sampran, Nakornpathom 73160, Thailanda
 (540)



- (511) NCL(12-2025)
 30 - tăiței instant, orez vermicelli instant, tăiței de orez instant, fidele de orez instant, amestecuri de condimente sub formă de prafuri, ulei de ardei iute folosit ca condiment sau pentru aseasonare, pastă din ardei iute, orez vermicelli în formă deshidratată, tăiței de orez în formă deshidratată, fidele de orez în formă deshidratată, sosuri, gustări pe bază de cereale, gustări pe bază de orez.
 (531) CFE(9) 26.04.04; 26.04.18; 27.05.24.

- (210) **056203**
 (220) 06.10.2025
 (730) **Gallaher Limited, GB**
 1 Werter Road, London, SW15 2LL, Regatul Unit
 (540)



(591) Culori revendicate: negru, cenușiu, alb, albastru-deschis.

(511) NCL(12-2025)

34 - tutun; țigarete; țigări de foi; cigarillos (tip de trabuc de dimensiuni reduse); țigarete electronice și părți componente ale acestora; bețișoare pe bază de plante; plante pentru fumat; plante medicinale pentru a fi încălzite; capsule aromatizante pentru țigări și/sau bețișoare de încălzit; arome, altele decât uleiurile esențiale, pentru utilizare în țigări electronice; arome, altele decât uleiurile esențiale, pentru utilizare în produse din tutun încălzit și înlocuitori ai tutunului, precum și în produse cu nicotină; cartușe cu lichid; soluții lichide pentru utilizare în țigări electronice; snus cu tutun; tutun de prizat; articole pentru fumători, și anume cutii de tutun, etuiuri pentru țigări, scrumiere, pipe, dispozitive de buzunar pentru rularea țigaretelor, brichete pentru fumători, chibrituri, tabachere pentru țigări, recipiente de tutun, tabachere pentru tutun de prizat, învelitori pentru ambalaje de țigări, huse pentru tutun, dispozitive sau țigări electronice pe bază de plante, huse pentru produse din tutun, huse pentru produse cu nicotină; foițe pentru țigarete; tuburi de țigară; capete de țigarete; dispozitive electronice și componente ale acestora pentru încălzirea țigaretelor, bețișoarelor de tutun și bețișoarelor cu nicotină; dispozitive electronice de inhalare a nicotinei; dispozitive orale de vaporizare și dispozitive pentru încălzirea tutunului și a înlocuitorilor de tutun în scop de inhalare; produse din tutun pentru a fi încălzite; bețișoare de tutun pentru a fi încălzite; bețișoare cu nicotină pentru a fi încălzite; bețișoare cu înlocuitori de tutun pentru a fi încălzite; punguțe de nicotină destinate utilizării ca înlocuitor de tutun, cu excepția celor pentru scopuri medicale; produse cu nicotină pentru uz oral sub formă de benzi, pastile sau tablete, utilizate ca înlocuitori ai tutunului, cu excepția celor pentru scopuri medicale; narghilele și părțile componente ale acestora; narghilele electronice și părți componente ale acestora; soluții lichide pentru utilizare în narghilele electronice; pietre de aburi pentru narghilele.

(531) CFE(9) 25.05.03; 25.07.04; 26.03.23; 27.05.09; 29.01.14.

(210) 056204

(220) 06.10.2025

(730) Gallaher Limited, GB

1 Werter Road, London, SW15 2LL, Regatul Unit

(540)

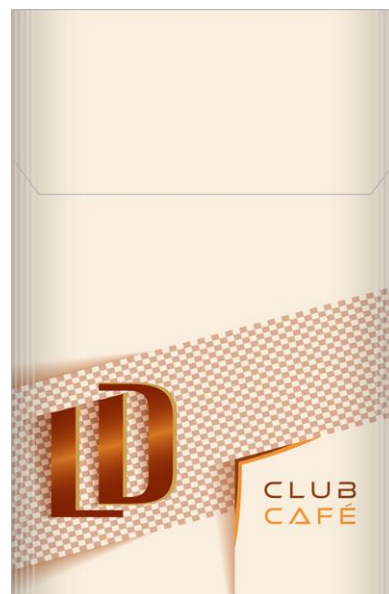

(591) Culori revendicate: bej, cafeniu-închis, cafeniu-deschis, auriu-închis, oranj.

(511) NCL(12-2025)

34 - tutun; țigarete; țigări de foi; cigarillos (tip de trabuc de dimensiuni reduse); țigarete electronice și părți componente ale acestora; bețișoare pe bază de plante; plante pentru fumat; plante medicinale pentru a fi încălzite; capsule aromatizante pentru țigări și/sau bețișoare de încălzit; arome, altele decât uleiurile esențiale, pentru utilizare în țigări electronice; arome, altele decât uleiurile esențiale, pentru utilizare în produse din tutun încălzit și înlocuitori ai tutunului, precum și în produse cu nicotină; cartușe cu lichid; soluții lichide pentru utilizare în țigări electronice; snus cu tutun; tutun de prizat; articole pentru fumători, și anume cutii de tutun, etuiuri pentru țigări, scrumiere, pipe, dispozitive de buzunar pentru rularea țigaretelor, brichete pentru fumători, chibrituri, tabachere pentru țigări, recipiente de tutun, tabachere pentru tutun de prizat, învelitori pentru ambalaje de țigări, huse pentru tutun, dispozitive sau țigări electronice pe bază de plante, huse pentru produse din tutun, huse pentru produse cu nicotină; foițe pentru țigarete; tuburi de țigară; capete de țigarete; dispozitive elec-

tronice și componente ale acestora pentru încălzirea țigaretelor, bețișoarelor de tutun și bețișoarelor cu nicotină; dispozitive electronice de inhalare a nicotinei; dispozitive orale de vaporizare și dispozitive pentru încălzirea tutunului și a înlocuitorilor de tutun în scop de inhalare; produse din tutun pentru a fi încălzite; bețișoare de tutun pentru a fi încălzite; bețișoare cu nicotină pentru a fi încălzite; bețișoare cu înlocuitori de tutun pentru a fi încălzite; punguțe de nicotină destinate utilizării ca înlocuitor de tutun, cu excepția celor pentru scopuri medicale; produse cu nicotină pentru uz oral sub formă de benzi, pastile sau tablete, utilizate ca înlocuitori ai tutunului, cu excepția celor pentru scopuri medicale; narghilele și părțile componente ale acestora; narghilele electronice și părți componente ale acestora; soluții lichide pentru utilizare în narghilele electronice; pietre de aburi pentru narghilele.

(531) CFE(9) 25.05.03; 25.07.04; 26.03.23; 27.05.09; 29.01.15.

(210) **056205**

(220) 06.10.2025

(730) **Gallaher Limited, GB**

1 Werter Road, London, SW15 2LL, Regatul Unit

(540)



(591) Culori revendicate: negru, cenușiu, auriu, alb.

(511) NCL(12-2025)

34 - tutun; țigaretete; țigări de foi; cigarillos (tip de trabuc de dimensiuni reduse); țigaretete electronice și părți componente ale acestora; bețișoare pe bază de plante; plante pentru fumat; plante medicinale pentru a fi încălzite; capsule aromatizante pentru țigări și/sau bețișoare de încălzit; arome, altele decât uleiurile esențiale, pentru utilizare în țigări electronice; arome, altele decât uleiurile esențiale, pentru utilizare în produse din tutun încălzit și înlocuitori ai tutunului, precum și în produse cu nicotină; cartușe cu lichid; soluții lichide pentru utilizare în țigări electronice; snus cu tutun; tutun de prizat; articole pentru fumători, și anume cutii de tutun, etuiuri pentru țigări, scrumiere, pipe, dispozitive de buzunar pentru rularea țigaretelor, brichete pentru fumători, chibrituri, tabachere pentru țigări, recipiente de tutun, tabachere pentru tutun de prizat, învelitori pentru ambalaje de țigări, huse pentru tutun, dispozitive sau țigări electronice pe bază de plante, huse pentru produse din tutun, huse pentru produse cu nicotină; foite pentru țigaretete; tuburi de țigară; capete de țigaretete; dispozitive electronice și componente ale acestora pentru încălzirea țigaretelor, bețișoarelor de tutun și bețișoarelor cu nicotină; dispozitive electronice de inhalare a nicotinei; dispozitive orale de vaporizare și dispozitive pentru încălzirea tutunului și a înlocuitorilor de tutun în scop de inhalare; produse din tutun pentru a fi încălzite; bețișoare de tutun pentru a fi încălzite; bețișoare cu nicotină pentru a fi încălzite; bețișoare cu înlocuitori de tutun pentru a fi încălzite; punguțe de nicotină destinate utilizării ca înlocuitor de tutun, cu excepția celor pentru scopuri medicale; produse cu nicotină pentru uz oral sub formă de benzi, pastile sau tablete, utilizate ca înlocuitori ai tutunului, cu excepția celor pentru scopuri medicale; narghilele și părțile componente ale acestora; narghilele electronice și părți componente ale acestora; soluții lichide pentru utilizare în narghilele electronice; pietre de aburi pentru narghilele.

(531) CFE(9) 25.05.03; 25.07.04; 26.03.23; 27.05.09; 29.01.14.

(210) **056206**

(220) 06.10.2025

(730) **Gallaher Limited, GB**

1 Werter Road, London, SW15 2LL, Regatul Unit

(540)

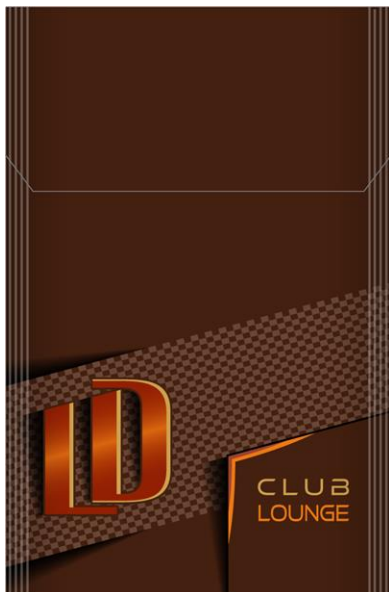

(591) Culori revendicate: cafeniu-închis, cafeniu-deschis, galben, oranj, auriu.

(511) NCL(12-2025)

34 - tutun; țigarete; țigări de foi; cigarillos (tip de trabuc de dimensiuni reduse); țigarete electronice și părți componente ale acestora; bețișoare pe bază de plante; plante pentru fumat; plante medicinale pentru a fi încălzite; capsule aromatizante pentru țigări și/sau bețișoare de încălzit; arome, altele decât uleiurile esențiale, pentru utilizare în țigări electronice; arome, altele decât uleiurile esențiale, pentru utilizare în produse din tutun încălzit și înlocuitori ai tutunului, precum și în produse cu nicotină; cartușe cu lichid; soluții lichide pentru utilizare în țigări electronice; snus cu tutun; tutun de prizat; articole pentru fumători, și anume cutii de tutun, etuiuri pentru țigări, scrumiere, pipe, dispozitive de buzunar pentru rularea țigaretelor, brichete pentru fumători, chibrituri, tabachere pentru țigări, recipiente de tutun, tabachere pentru tutun de prizat, învelitori pentru ambalaje de țigări, huse pentru tutun, dispozitive sau țigări electronice pe bază de plante, huse pentru produse din tutun, huse pentru produse cu nicotină; foițe pentru țigarete; tuburi de țigară; capete de țigarete; dispozitive electronice și componente ale acestora pentru încălzirea țigaretelor, bețișoarelor de tutun și bețișoarelor cu nicotină; dispozitive electronice de inhalare a nicotinei; dispozitive orale de vaporizare și dispozitive pentru încălzirea

tutunului și a înlocuitorilor de tutun în scop de inhalare; produse din tutun pentru a fi încălzite; bețișoare de tutun pentru a fi încălzite; bețișoare cu nicotină pentru a fi încălzite; bețișoare cu înlocuitori de tutun pentru a fi încălzite; punguțe de nicotină destinate utilizării ca înlocuitor de tutun, cu excepția celor pentru scopuri medicale; produse cu nicotină pentru uz oral sub formă de benzi, pastile sau tablete, utilizate ca înlocuitori ai tutunului, cu excepția celor pentru scopuri medicale; narghilele și părțile componente ale acestora; narghilele electronice și părți componente ale acestora; soluții lichide pentru utilizare în narghilele electronice; pietre de aburi pentru narghilele.

(531) CFE(9) 25.05.03; 25.07.04; 26.03.23; 27.05.09; 29.01.15.

(210) **056207**

(220) 06.10.2025

(730) **Gallaher Limited, GB**

1 Werter Road, London, SW15 2LL, Regatul Unit

(540)



(591) Culori revendicate: negru, cenușiu, argintiu, alb..

(511) NCL(12-2025)

34 - tutun; țigarete; țigări de foi; cigarillos (tip de trabuc de dimensiuni reduse); țigarete electronice și părți componente ale acestora; bețișoare pe bază de plante; plante pentru

fumat; plante medicinale pentru a fi încălzite; capsule aromatizante pentru țigări și/sau bețișoare de încălzit; arome, altele decât uleiurile esențiale, pentru utilizare în țigări electronice; arome, altele decât uleiurile esențiale, pentru utilizare în produse din tutun încălzit și înlocuitori ai tutunului, precum și în produse cu nicotină; cartușe cu lichid; soluții lichide pentru utilizare în țigări electronice; snus cu tutun; tutun de prizat; articole pentru fumători, și anume cutii de tutun, etuiuri pentru țigări, scrumiere, pipe, dispozitive de buzunar pentru rularea țigaretelor, brichete pentru fumători, chibrituri, tabachere pentru țigări, recipiente de tutun, tabachere pentru tutun de prizat, învelitori pentru ambalaje de țigări, huse pentru tutun, dispozitive sau țigări electronice pe bază de plante, huse pentru produse din tutun, huse pentru produse cu nicotină; foițe pentru țigarete; tuburi de țigară; capete de țigarete; dispozitive electronice și componente ale acestora pentru încălzirea țigaretelor, bețișoarelor de tutun și bețișoarelor cu nicotină; dispozitive electronice de inhalare a nicotinei; dispozitive orale de vaporizare și dispozitive pentru încălzirea tutunului și a înlocuitorilor de tutun în scop de inhalare; produse din tutun pentru a fi încălzite; bețișoare de tutun pentru a fi încălzite; bețișoare cu nicotină pentru a fi încălzite; bețișoare cu înlocuitori de tutun pentru a fi încălzite; punguțe de nicotină destinate utilizării ca înlocuitor de tutun, cu excepția celor pentru scopuri medicale; produse cu nicotină pentru uz oral sub formă de benzi, pastile sau tablete, utilizate ca înlocuitori ai tutunului, cu excepția celor pentru scopuri medicale; narghilele și părțile componente ale acestora; narghilele electronice și părți componente ale acestora; soluții lichide pentru utilizare în narghilele electronice; pietre de aburi pentru narghilele.

(531) CFE(9) 25.05.03; 25.07.04; 26.03.23; 27.05.09; 29.01.14.

(210) **056208**

(220) 04.10.2025

(730) **BLISS PLANET LIMITED, HK**

RM 2 3/F Ruby Commercial Building 480 Nathan Road KL, Hong Kong, China

(540)



ELF BAR

(511) NCL(12-2025)

35 - publicitate; închiriere de automate de vânzare; prezentarea produselor prin toate mijloacele de comunicare pentru vânzarea cu amănuntul și cu scopul de închiriere; promovarea vânzării pentru terți; servicii de expunere comercială a mărfurilor; optimizarea motoarelor de căutare pentru promovarea vânzării; închirierea standurilor de vânzare; profilarea consumatorilor în scopuri comerciale sau de marketing; furnizarea unei piețe on-line pentru cumpărătorii și vânzătorii de bunuri și servicii; servicii de vânzare cu amănuntul referitoare la țigări electronice; servicii de vânzare cu amănuntul referitoare la bețișoare de tutun, produse de tutun și înlocuitori de tutun pentru scopuri de încălzire; servicii comerciale angro și cu amănuntul în magazine cu țigări electronice, soluții lichide pentru țigări electronice și cartușe pentru țigări electronice; servicii comerciale cu amănuntul și angro pentru țigări electronice, soluții lichide pentru țigări electronice și cartușe pentru țigări electronice; serviciile clubului de clienți în scopul comerțului angro.

(531) CFE(9) 01.15.21; 05.03.11; 05.03.13; 05.03.15; 05.03.16; 27.05.01.

(210) **056209**

(220) 04.10.2025

(730) **DASHING JOYS LIMITED, HK**

Flat/RM 1201, 12/F, Tai Sang Bank Building, 130-132 Des Voeux Road Central, Hong Kong, China

(540)

LOST MARY

(511) NCL(12-2025)

35 - publicitate; închiriere de automate de vânzare; prezentarea produselor prin toate mijloacele de comunicare pentru vânzarea cu amănuntul și cu scopul de închiriere; promovarea vânzărilor pentru terți; servicii de expunere comercială a mărfurilor; optimizarea motoarelor de căutare pentru promovarea vânzărilor; închirierea standurilor de vânzare; profilarea consumatorilor în scopuri comerciale sau de marketing; furnizarea unei piețe on-line pentru cumpărătorii și vânzătorii de bunuri și servicii; servicii de vânzare cu amănuntul referitoare la țigări electronice; servicii de vânzare cu amănuntul referitoare la bețișoare de tutun, produse de tutun și înlocuitori de tutun pentru scopuri de încălzire; servicii comerciale angro și cu amănuntul în magazine cu țigări electronice, soluții lichide pentru țigări electronice și cartușe pentru țigări electronice; servicii comerciale cu amănuntul și angro pentru țigări electronice, soluții lichide pentru țigări electronice și cartușe pentru țigări electronice; serviciile clubului de clienți în scopul comerțului angro.

(210) **056211**

(220) 03.10.2025

(730) **SIGAL Mihail, MD**

Str. Romantica nr. 7,

MD-2025, Chișinău, Republica Moldova

(540)

PAP*
STAR

(511) NCL(12-2025)

21 - ustensile și recipiente pentru menaj sau de bucătărie; articole de bucătărie și veselă, cu excepția furculițelor, cuțitelor și lingurilor; piepteni și bureți; perii, cu excepția pensulelor; materiale pentru perii; articole pentru curățare; sticlă brută sau semiprelucrată, cu excepția sticlei pentru construcții; sticlărie, porțelan și ceramică;

35 - publicitate; administrarea, organizarea și managementul afacerilor; lucrări de birou.

(531) CFE(9) 05.05.21; 24.17.03; 27.05.01.

(210) **056213**

(220) 06.10.2025

(730) **E-Broker System S.R.L., MD**

Str. Alba Iulia nr. 75/22, of. 58,

MD-2071, Chișinău, Republica Moldova

(540)



(526) Elementele mărcii asupra cărora solicitantul declară că renunță la invocarea oricărui drept exclusiv: „Broker”, cu excepția executării grafice deosebite.

(591) Culori revendicate: alb, albastru.

(511) NCL(12-2025)

35 - publicitate; administrarea, organizarea și managementul afacerilor; lucrări de birou;

36 - servicii financiare, monetare și bancare; servicii de asigurări; servicii imobiliare;

45 - servicii juridice; servicii de securitate pentru protecția fizică a bunurilor materiale și a persoanelor; servicii matrimoniale, servicii de rețele de socializare on-line; servicii funerare; babysitting.

(531) CFE(9) 26.01.18; 27.01.06; 27.05.09; 27.05.21; 29.01.12.

(210) **056214**

(220) 03.10.2025

(730) **SIGAL Mihail, MD**

Str. Romantica nr. 7,

MD-2025, Chișinău, Republica Moldova

(540)

PPS
GLOVES

(511) NCL(12-2025)

05 - preparate farmaceutice, medicale și de uz veterinar; produse igienice de uz medical; alimente și substanțe dietetice adaptate pentru uz medical sau veterinar, alimente pentru bebeluși; suplimente dietetice pentru oameni și animale; plasturi, materiale pentru pansamente; materiale pentru plombarea dinților și pentru mulaje dentare; dezinfectante; produse pentru distrugerea animalelor dăunătoare; fungicide, erbicide;

35 - publicitate; administrarea, organizarea și managementul afacerilor; lucrări de birou.

(531) CFE(9) 26.11.13; 27.05.11; 27.05.17.

(210) 056215

(220) 03.10.2025

(730) SIGAL Mihail, MD

Str. Romantica nr. 7,

MD-2025, Chișinău, Republica Moldova

(540)

Huhtamaki
BioWare

(511) NCL(12-2025)

21 - ustensile și recipiente pentru menaj sau de bucătărie; articole de bucătărie și veselă, cu excepția furculițelor, cuțitelor și lingurilor; piepteni și bureți; perii, cu excepția pensulelor; materiale pentru perii; articole pentru curățare; sticlă brută sau semiprelucrată, cu excepția sticlei pentru construcții; sticlărie, porțelan și ceramică;

35 - publicitate; administrarea, organizarea și managementul afacerilor; lucrări de birou.

(210) 056217

(220) 09.10.2025

(730) ART-PROECO S.R.L., MD

MD-6823, Pojăreni, Ialoveni, Republica

Moldova

(540)

Ronti

(511) NCL(12-2025)

29 - carne, pește, păsări și vânat; extracte din carne; fructe și legume conservate, congelate, uscate și fierte; jeleurii, dulceturi, compoturi; ouă; lapte, brânzeturi, unt, iaurt și alte produse lactate; uleiuri și grăsimi comestibile;

30 - cafea, ceai, cacao și înlocuitori ai acestora; orez, paste făinoase și tăiței; tapioca și sago; făină și preparate din cereale; pâine, produse de patiserie și cofetărie; ciocolată; înghețată, șerburi și alte înghețate comestibile; zahăr, miere, sirop de melasă; drojdie, praf de copt; sare, condimente, mirodenii, plante aromatice conservate; oțet, sosuri și alte condimente; gheață (apă înghețată);

35 - publicitate; administrarea, organizarea și managementul afacerilor; lucrări de birou.

(531) CFE(9) 05.03.14; 27.05.02; 27.05.07.

(210) 056218

(220) 06.10.2025

(730) PLAIUL CODRILOR, grup de acțiune locală, MD

Str. Pușkin nr. 27 etaj 2, MD-6425,

Dolna, Strășeni, Republica Moldova

(540)

PLAIUL
CODRILOR
DESTINAȚIE TURISTICĂ

(591) Culori revendicate: negru, alb, verde, galben.
 (511) NCL(12-2025)
 35 - publicitate; administrarea, organizarea și managementul afacerilor; lucrări de birou;
 39 - transport; ambalarea și depozitarea mărfurilor; organizarea de călătorii;
 41 - educație; instruire; divertisment; activități sportive și culturale;
 43 - servicii de alimentație publică; servicii de cazare temporară.
 (531) CFE(9) 05.01.07; 05.01.16; 05.03.13; 27.05.09; 29.01.14.

(210) **056219**
 (220) 06.10.2025
 (730) **NISTOR Elvira, MD**
 Str. Țarinei nr. 95,
 MD-2071, Chișinău, Republica Moldova
 (540)

**HOLZ
FINEST**
GASTROPUB

(511) NCL(12-2025)
 35 - publicitate; administrarea, organizarea și managementul afacerilor; lucrări de birou;
 43 - servicii de alimentație publică; servicii de cazare temporară.
 (531) CFE(9) 27.05.09.

(210) **056220**
 (220) 06.10.2025
 (730) **NGUYEN SI TRUNG KY., MD**
 Str. George Meniuc nr. 58,
 MD-2009, Chișinău, Republica Moldova
 (540)

MK LUXURY

(511) NCL(12-2025)
 35 - publicitate; administrarea, organizarea și managementul afacerilor; lucrări de birou;
 36 - servicii financiare, monetare și bancare; servicii de asigurări; servicii imobiliare;
 43 - servicii de alimentație publică; servicii de cazare temporară;

44 - servicii medicale; servicii veterinare; servicii de igienă și de îngrijire a frumuseții pentru oameni sau animale; servicii de agricultură, acvacultură, horticultură și silvicultură.

(210) **056221**
 (220) 06.10.2025
 (730) **Mustafaiev Tymur, UA**
 Vul. Literaturna, 1a, kv. 21, m. Odesa 65016,
 Ucraina
 (540)

prove

(511) NCL(12-2025)
 09 - aparate și instrumente științifice, pentru cercetare, de navigare, geodezice, fotografice, cinematografice, audiovizuale, optice, de cântărire, de măsurare, de semnalizare, de detectare, de testare, de verificare, de salvare și didactice; aparate și instrumente pentru conducerea, distribuirea, transformarea, acumularea, reglarea sau controlul distribuției sau utilizării energiei electrice; aparate și instrumente pentru înregistrarea, transmiterea, reproducerea sau procesarea sunetului, imaginilor sau a datelor; suporturi media înregistrate și descărcabile, software pentru calculatoare, suporturi media digitale sau analogice de înregistrare și de stocare fără conținut; mecanisme pentru aparate cu preplată; case de marcat, dispozitive de calculat; calculatoare și dispozitive periferice pentru calculatoare; costume de scafandru, măști pentru scafandri, dopuri de urechi pentru scafandri, clești de nas pentru scafandri și înotători, mănuși pentru scafandri, aparate de respirat pentru înot subacvatic; extinctoare.
 (531) CFE(9) 27.05.25.

(210) **056222**
 (220) 07.10.2025
 (730) **UNIPLAST S.R.L., MD**
 Str. Pădurii nr. 6/2,
 MD-2002, Chișinău, Republica Moldova

(540)



(511) NCL(12-2025)

27 - covoare, preșuri, rogojini, linoleum și alte produse pentru acoperirea podelelor; tapete murale, nu din materiale textile.

(531) CFE(9) 26.03.07; 26.03.12; 26.03.24; 27.05.01.

(210) 056223

(220) 07.10.2025

(730) **Risgoo Technology Holdings (Shenzhen) Co., Ltd., CN**

102, Bldg B09, Renshan Zhishui, No. 96, Huanguan South Rd., Guanhu St., Longhua Dist., Shenzhen, 518000, China

(540)



(511) NCL(12-2025)

09 - ecrane video; terminale interactive cu ecran tactil; baterii galvanice; folii de protecție adaptate pentru telefoane inteligente; carcase pentru telefoane inteligente; încărcătoare pentru acumuloare; cabluri electrice; căști; încărcătoare portabile; ecrane de afișare video care se poartă în combinație cu hainele; telefoane inteligente; sticlă optică; memorii USB; suporturi pentru selfie (monopoduri manuale); ceasuri inteligente; curele pentru telefoane mobile; prize electrice; difuzoare inteligente; suporturi de microreceptoare telefonice pentru autovehicule; suporturi

adaptate pentru telefoane mobile și telefoane inteligente.

(531) CFE(9) 03.01.14; 03.01.16; 03.01.25; 27.05.01.

(210) 056224

(220) 07.10.2025

(730) **IOXA Ion, MD**

Str. Belgrad nr. 62,

MD-2060, Chișinău, Republica Moldova

(540)



(591) Culori revendicate: alb, albastru, negru.

(511) NCL(12-2025)

09 - aparate și instrumente științifice, pentru cercetare, de navigare, geodezice, fotografice, cinematografice, audiovizuale, optice, de cântărire, de măsurare, de semnalizare, de detectare, de testare, de verificare, de salvare și didactice; aparate și instrumente pentru conducerea, distribuția, transformarea, acumularea, reglarea sau controlul distribuției sau utilizării energiei electrice; aparate și instrumente pentru înregistrarea, transmiterea, reproducerea sau procesarea sunetului, imaginilor sau a datelor; suporturi media înregistrate și descărcabile, software pentru calculatoare, suporturi media digitale sau analogice de înregistrare și de stocare fără conținut; mecanisme pentru aparate cu preplată; case de marcat, dispozitive de calculat; calculatoare și dispozitive periferice pentru calculatoare; costume de scafandru, măști pentru scafandri, dopuri de urechi pentru scafandri, clești de nas pentru scafandri și înotători, mănuși pentru scafandri, aparate de respirat pentru înot subacvatic; extincătoare;

39 - transport; ambalarea și depozitarea mărfurilor; organizarea de călătorii.

(531) CFE(9) 26.11.12; 27.05.11; 27.07.11; 29.01.13.

(210) **056225**
 (220) 07.10.2025
 (730) **BIOSIDUS S.A.U., AR**
 Constitución 4234, Ciudad Autónoma de Buenos Aires, Argentina
 (540)



(591) Culori revendicate: galben, negru.
 (511) NCL(12-2025)
 05 - remedii pentru medicina umană.
 (531) CFE(9) 01.13.01; 01.13.15; 26.04.18; 27.03.02; 27.03.15; 27.05.08; 29.01.12.

(210) **056226**
 (220) 07.10.2025
 (730) **BIOSIDUS S.A.U., AR**
 Constitución 4234, Ciudad Autónoma de Buenos Aires, Argentina
 (540)

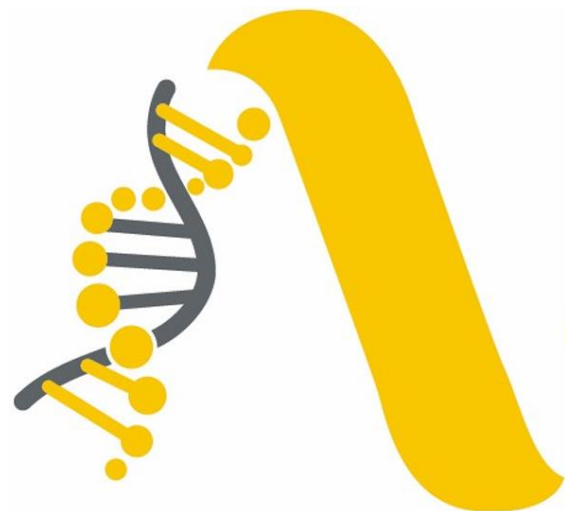

(591) Culori revendicate: galben, negru.
 (511) NCL(12-2025)
 05 - remedii pentru medicina umană.
 (531) CFE(9) 01.13.01; 01.13.15; 27.03.02; 27.03.15; 27.05.21; 29.01.12.

(210) **056227**
 (220) 07.10.2025
 (730) **PIRAMIDA-MARKET S.R.L., MD**
 Str. Suveranității nr. 3A,
 MD-4101, Cimișlia, Republica Moldova
 (540)



(511) NCL(12-2025)
 02 - vopsele, firmisuri, lacuri; substanțe de protecție contra ruginii și contra deteriorării lemnului; coloranți, vopsele; cerneluri pentru imprimare, marcare și gravare; rășini naturale în stare brută; metale sub formă de folie și pulbere pentru utilizare în vopsire, decorare, tipărire și artă.
 (531) CFE(9) 05.05.21; 26.01.06; 27.05.01.

(210) **056228**
 (220) 07.10.2025
 (730) **SIGAL Mihail, MD**
 Str. Romantica nr. 7,
 MD-2025, Chișinău, Republica Moldova
 (540)



(511) NCL(12-2025)
 08 - scule și instrumente de mână, acționate manual; tacâmuri; arme albe, cu excepția armelor de foc; aparate de ras;
 35 - publicitate; administrarea, organizarea și managementul afacerilor; lucrări de birou.
 (531) CFE(9) 02.09.01; 26.04.04; 26.04.14; 27.03.03; 27.05.01.

(210) **056229**
 (220) 07.10.2025
 (730) **SIGAL Mihail, MD**
 Str. Romantica nr. 7,
 MD-2025, Chișinău, Republica Moldova

(540)



(511) NCL(12-2025)

- 08 - scule și instrumente de mână, acționate manual; tacâmuri; arme albe, cu excepția armelor de foc; aparate de ras;
- 21 - ustensile și recipiente pentru menaj sau de bucătărie; articole de bucătărie și veselă, cu excepția furculițelor, cuțitelor și lingurilor; piepteni și bureți; perii, cu excepția pensulelor; materiale pentru perii; articole pentru curățare; sticlă brută sau semiprelucrată, cu excepția sticlei pentru construcții; sticlărie, porțelan și ceramică;
- 35 - publicitate; administrarea, organizarea și managementul afacerilor; lucrări de birou.

(531) CFE(9) 05.07.02; 05.11.01; 05.11.13; 27.03.11; 27.05.08.

(210) **056230**

(220) 07.10.2025

(730) **OSINSCHII Boris, MD**

Str. Petru Zadnipro nr. 15/1, ap. 94,
MD-2044, Chișinău, Republica Moldova

(540)



NEST & BEST

(511) NCL(12-2025)

- 43 - servicii de alimentație publică; servicii de cazare temporară.

(531) CFE(9) 24.17.25; 26.04.18; 27.05.19.

(210) **056231**

(220) 07.10.2025

(730) **VICTIANA S.R.L., MD**

Str. A. Hîjdeu nr. 66, ap. 3,
MD-2101, Chișinău, Republica Moldova

(540)



- (526) Elementele mărcii asupra cărora solicitantul declară că renunță la invocarea oricărui drept

- exclusiv: „Q”, „GROUP” „SINCE 2002”, cu excepția executării grafice deosebite.
- (591) Culori revendicate: verde-închis (PANTONE 3435 C), verde-deschis (PANTONE 367 C).
- (511) NCL(12-2025)
- 35 - publicitate; administrarea, organizarea și managementul afacerilor; lucrări de birou;
- 37 - servicii de construcții; servicii de instalații și reparații; extracții miniere, foraje pentru extracția de petrol și gaze;
- 42 - servicii științifice și tehnologice, precum și servicii de cercetare și creație, referitoare la acestea; servicii de analiză industrială, cercetare industrială și proiectare industrială; servicii de control al calității și de autentificare; crearea și dezvoltarea calculatoarelor și programelor de calculator.
- (531) CFE(9) 26.01.26; 26.02.12; 27.05.09; 27.05.21; 29.01.12.

-
- (210) **056234**
 (220) 07.10.2025
 (730) **GOLBAN Teodor, MD**
 Str. Antonie Plămădeală nr. 50, MD-3434,
 Logănești, Hîncești, Republica Moldova
 (540)

ODDA

- (511) NCL(12-2025)
- 35 - publicitate; administrarea, organizarea și managementul afacerilor; lucrări de birou;
- 36 - servicii financiare, monetare și bancare; servicii de asigurări; servicii imobiliare;
- 37 - servicii de construcții; servicii de instalații și reparații; extracții miniere, foraje pentru extracția de petrol și gaze;
- 41 - educație; instruire; divertisment; activități sportive și culturale;
- 42 - servicii științifice și tehnologice, precum și servicii de cercetare și creație, referitoare la acestea; servicii de analiză industrială, cercetare industrială și proiectare industrială; servicii de control al calității și de autentificare; crearea și dezvoltarea calculatoarelor și programelor de calculator.
- (531) CFE(9) 26.11.01; 27.05.11.

- (210) **056235**
 (220) 08.10.2025
 (730) **BUCURIA DULCE S.R.L., MD**
 Str. Mesager nr. 5/2, ap. 207,
 MD-2069, Chișinău, Republica Moldova
 (540)

OLAM

- (511) NCL(12-2025)
- 30 - cafea, ceai, cacao și înlocuitori ai acestora; orez, paste făinoase și tăiței; tapioca și sago; făină și preparate din cereale; pâine, produse de patiserie și cofetărie; ciocolată; înghețată, șerbeturi și alte înghețate comestibile; zahăr, miere, sirop de melasă; drojdie, praf de copt; sare, condimente, mirodenii, plante aromatice conservate; oțet, sosuri și alte condimente; gheață (apă înghețată).

-
- (210) **056236**
 (220) 08.10.2025
 (730) **BUCURIA DULCE S.R.L., MD**
 Str. Mesager nr. 5/2, ap. 207,
 MD-2069, Chișinău, Republica Moldova
 (540)

LALEA

- (511) NCL(12-2025)
- 30 - cafea, ceai, cacao și înlocuitori ai acestora; orez, paste făinoase și tăiței; tapioca și sago; făină și preparate din cereale; pâine, produse de patiserie și cofetărie; ciocolată; înghețată, șerbeturi și alte înghețate comestibile; zahăr, miere, sirop de melasă; drojdie, praf de copt; sare, condimente, mirodenii, plante aromatice conservate; oțet, sosuri și alte condimente; gheață (apă înghețată);
- 35 - publicitate; administrarea, organizarea și managementul afacerilor; lucrări de birou.

-
- (210) **056237**
 (220) 08.10.2025
 (730) **BUCURIA PENTRU TOȚI S.R.L., MD**
 Str. Mesager nr. 5/2, ap. 207,
 MD-2069, Chișinău, Republica Moldova

(540)

TOUTON

(511) NCL(12-2025)

- 30 - cafea, ceai, cacao și înlocuitori ai acestora; orez, paste făinoase și tăiței; tapioca și sago; făină și preparate din cereale; pâine, produse de patiserie și cofetărie; ciocolată; înghețată, șerburi și alte înghețate comestibile; zahăr, miere, sirop de melasă; drojdie, praf de copt; sare, condimente, mirodenii, plante aromatice conservate; oțet, sosuri și alte condimente; gheață (apă înghețată);
- 35 - publicitate; gestiunea afacerilor comerciale; administrare comercială; lucrări de birou.

(210) **056238**

(220) 08.10.2025

(730) **CONONENCO Mariana, MD**

Str. Grenoble nr. 259/6, ap. 28,
MD-2072, Chișinău, Republica Moldova

(540)



(511) NCL(12-2025)

- 24 - textile și înlocuitori de textile; lenjerie de uz casnic; perdele din material textil sau plastic;
- 35 - publicitate; administrarea, organizarea și managementul afacerilor; lucrări de birou.
- (531) CFE(9) 26.04.18; 26.04.24; 27.05.24.

(210) **056239**

(220) 08.10.2025

(730) **LUNGU Vasile, MD**

Str. Ioan Botezătorul nr. 4, ap. 2,
MD-2001, Chișinău, Republica Moldova

(540)

M-ALIANCE

(511) NCL(12-2025)

- 35 - publicitate; administrarea, organizarea și managementul afacerilor; lucrări de birou;
- 43 - servicii de alimentație publică; servicii de cazare temporară

(210) **056240**

(220) 08.10.2025

(730) **LUNGU Vasile, MD**

Str. Ioan Botezătorul nr. 4, ap. 2,
MD-2001, Chișinău, Republica Moldova

(540)

M-GRUP

(511) NCL(12-2025)

- 35 - publicitate; administrarea, organizarea și managementul afacerilor; lucrări de birou;
- 43 - servicii de alimentație publică; servicii de cazare temporară.

(210) **056241**

(220) 08.10.2025

(730) **Energy Beverages LLC, a Delaware limited liability company, US**

2390 Anselmo Drive, Corona, California
92879, Statele Unite ale Americii

(540)

BURN WHITE GUMMY BEAR

(511) NCL(12-2025)

- 32 - băuturi nealcoolice; băuturi nealcoolice, inclusiv băuturi carbogazoase și necarbogazoase, băuturi răcoritoare și băuturi energizante; siropuri, concentrate, prafuri și preparate pentru fabricarea băuturilor; bere fără alcool; ape cu arome; apă Seltzer; apă (băuturi).

- (210) **056242**
 (220) 08.10.2025
 (730) **Globant Espana S.A. (Sociedad Unipersonal), ES**
 Cristóbal Bordiú 13, Buzón B, Madrid, 28003, Spania
 (540)

THE INSPIRE GARAGE

- (511) NCL(12-2025)
 41 - servicii de educație, și anume furnizarea lecțiilor, cursurilor, seminarelor, atelierelor de lucru și cursurilor pentru avansați în domeniile programării pentru calculatoare, proiectării de jocuri video, conținutului și rețelelor sociale și tehnologiei.

- (210) **056243**
 (220) 09.10.2025
 (730) **PRIVATE JOINT STOCK COMPANY „MHP”, UA**
 1 Elevatorna St., Myronivka, Kyiv region, 08800, Ucraina
 (540)

Let's cook something amazing

- (511) NCL(12-2025)
 29 - agar-agar pentru uz culinar; aloe vera preparată pentru consum uman; algi nați pentru uz culinar; cârnăciori din intestine de porc (andouillettes); anșoa, cu excepția celor vii; arahide, preparate; unt de arahide; lapte de arahide; lapte de arahide pentru uz culinar; anghinare, conservate; bacon; albuș de ouă; fasole în conservă; făină de pește pentru consum uman; bulgogi (fel de mâncare coreeană din carne de vită); supe, bulion; fructe, gătit; suc de aguridă pentru uz culinar; smântână (produse lactate); găluște pe bază de cartofi; lapte de ovăz; varec fript, comestibil; sarmale; castraveți de mare, cu excepția celor vii; fructe uscate cu coaja lemnoasă aromate; nuci preparate; mazăre conservată; ciuperci conservate; guacamole (avocado pasat); felii prăjite de cartofi; gemuri; desert din fructe roșii cu spumă de albuș; carne de vânat; lichior de ouă (non-alcoolic); extracte de carne de uz culinar; extracte din alge de

mare pentru alimente; gelatină; aspic de carne; jeleuri comestibile, altele decât produse de cofetărie; ulei de oase comestibil; untură pentru gătit; seu comestibil; materii grase pentru fabricarea grăsimilor comestibile; gălbenuș de ou; compot de merișoare; gustări pe bază de carne; gustări pe bază de legume; produse tip gustare pe bază de pește; gustări pe bază de fructe; înlocuitori de lapte; înlocuitori de carne; bace congelate; produse din carne congelată și refrigerată; produse lactate congelate; fructe de mare congelate; produse semipreparate din carne și pește congelate și refrigerate, inclusiv cârnați, pârajoale, cârnați tocați, carne tocată și pește tocat, chiftele, fricadele, friptură de vită, gulaș, sarmale umplute cu carne, ardei umpluți, rulouri de carne, rulouri de pește, aripiore de pui, cârnați în aluat și bastonașe de brânză congelate și refrigerate; bucățele de piept de pui pane (nuggets); nuci glasate; pește sărat; frișcă; pastă de vinete; pastă de dovlecei; lapte condensat; icre de pește, preparate; ghimbir, conservat; ghimbir cristalizat; ghimbir murat; ghimbir (dulceață); insecte comestibile, cu excepția celor vii; iaurt; varză murată; fulgi de cartofi; cassoulet (tocană de carne cu fasole); brânză quark; inele de ceapă; kefir (băutură din lapte); flori uscate comestibile; alimente pe bază de legume fermentate (kimchi); scoici, moluște comestibile, cu excepția celor vii; pești din familia clinidae (cod sărat și uscat); cârnați; caltaboș; mezeluri; ulei de cocos pentru alimente; unt de cocos; grăsime de cocos; lapte de nucă de cocos pentru uz culinar; lapte de cocos; nuci de cocos uscate; shake-uri din lapte; aranjamente de fructe procesate; carne conservată; conserve de pește; fructe în conservă; conserve de legume; produse confiate din carne de rață; concentrate (bulion); concentrat pe bază de fructe pentru gătit; concentrat pe bază de legume pentru gătit; cabanoși pe băț; castraveci; felii de pastă de tofu pentru burgeri; creveți, cu excepția celor vii; languste, cu excepția celor vii; frișcă vegetală; crochete alimentare; porumb dulce, prelucrat; ulei de susan pentru alimente; lecitină pentru uz culinar; suc de lămâie de uz culinar; larve de furnici comestibile, preparate; crisalide de viermi de mătase, pentru consum uman; margarină; unt; lapte de migdale de uz culinar; lapte de migdale; unt de cacao; cremă de unt; migdale măcinate; scoici (moluște), cu excepția celor vii; lapte de albumină; lapte; lapte fermentat la cuptor; lapte

bătut; pateuri de pește; carne; pateuri vegetale; moluște, cu excepția celor vii; băuturi pe bază de lapte; produse lactate; lapte praf; carne criodesicată; imitație de carne pe bază de plante; creme tartinabile pe bază de legume; jeleuri de fructe tartinabile; băuturi pe bază de bacterii din acid lactic; băuturi pe bază de lapte de arahide; băuturi pe bază de lapte de cocos; băuturi pe bază de lapte de migdale; semințe de floarea soarelui, preparate; semințe, preparate; salate de legume; sucuri de legume pentru gătit; conserve cu legume; mațe pentru cârnați, naturale sau artificiale; legume procesate; legume gătite; legume uscate prin înghețare; legume uscate; cartofi răzuți prăjiți (hash browns); măsline conservate; ulei de măsline extravirgin; ulei de măsline comestibil; ulei din semințe de in pentru uz culinar; ulei de porumb pentru alimente; uleiuri de migdale de uz alimentar; ulei de rapiță comestibil; homari, cu excepția celor vii; hering, cu excepția celui viu; omlete; ulei de palmier (alimentație); ulei de miez de palmier (alimentație); pate de ficat; pectină pentru uz culinar; ardei conservați; ficat; polen preparat pentru alimentație; murături; piele de tofu; dulceturi; preparate pentru supă de legume; carne de pasăre; raci, cu excepția celor vii; crustacee, cu excepția celor vii; ghiveci; pește conservat; pește, cu excepția celui viu; somon, cu excepția celui viu; file de pește; ihtiocol de uz alimentar; lapte de orez; lapte de orez de uz culinar; stafide; sardine, cu excepția celor vii; satay (frigărui de carne cu sos); carne de porc; brânză proaspătă de vaci; brânzeturi; gogoși cu brânză proaspătă de vaci; zer; cheag; preparate pentru obținerea bulionului; smântână; ulei de soia de uz alimentar; lapte din boabe de soia; boabe de soia conservate, de uz alimentar; chiftele de soia; carne sărată; ulei de floarea-soarelui comestibil; cabanoși pentru hotdog; cârnați în aluat; linte (legume) conservată; creme tartinabile pe bază de alune; amestecuri cu conținut de grăsime pentru tartine; mâncare preparată pe bază de legume pentru copii mici; preparate pentru supe; supe; supă de fructe de pădure; tahini (pastă de semințe de susan); tajine (fel de mâncare preparat din carne, pește sau legume); măduvă de animale, de uz alimentar; burtă de vacă; tempeh; piure de roșii; suc de roșii pentru gătit; tofu; trufe conservate; ton, cu excepția celui viu; stridii, cu excepția celor vii; falafel; fermenți de lapte pentru uz culinar; curmale preparate; fructe conserva-

te; fructe glazurate; fructe preparate; fructe, gătite; fructe conservate în alcool; pastă de fructe presate; pulpă de fructe; salate de fructe; alune de pădure preparate; grăsimi comestibile; uleiuri de uz alimentar; mâncăruri pe bază de pește; cuiburi de păsări, comestibile; pastă de năut; coji de fructe; cepe (legume) conservate; usturoi conservat; testacee, cu excepția celor vii; chipsuri; chipsuri de cartofi cu conținut redus de grăsime; chipsuri din fructe; caviar; jambon; choucroute garnie (varză acru cu cârnați); piure de mere; fructe de pădure, conservate; prafuri de ouă; ouă de melci (pentru consum); ouă; yakitori;

30 - produse de cofetărie pe bază de arahide; vanilie (arome); arome pentru băuturi, altele decât uleiurile esențiale; arome pentru prăjituri, altele decât uleiurile esențiale; arome de cafea; preparate aromatice de uz alimentar; arome alimentare, altele decât uleiurile esențiale; aspartam pentru uz culinar; baozi (chifle umplute); batoane de cereale; batoane de cereale bogate în proteine; bibimbap (orez amestecat cu legume și carne de vită); lăptișor de matcă; făină de fasole (făină de fasole); arpacaș de ovăz; făină de nuci; făină de hrișcă (pentru alimente); făină de tapioca; mălai; făină de grâu; făină de cartofi; făină de soia; făină de orz; făină; bulgur; chifle; pateuri cu ciocolată; briose; burritos (mâncare mexicană); vanilină (înlocuitori de vanilie); vafe, gofre; tăiței; produse de patiserie daneze din foitaj; găluște pe bază de făină; produse semifabricate congelate (produse din aluat), inclusiv colțunași, pelmeni (găluște umplute cu carne), clătițe umplute, rulouri de primăvară, chebureki, rulouri cu umplutură de carne și pește; produse alimentare pe bază de cacao; terci de ovăz; alimente bogate în amidon; pâine pita cu diferite umpluturi; foietaj cu umplutură; dulciuri sub formă de spume; dulciuri; ceară de albine comestibilă; apă din flori de portocal de uz culinar; apă de mare pentru gătit; plante aromatice pentru uz culinar; lianți pentru înghețată; harissa (condiment); cuișoare; muștar; glazură pentru prăjituri; glucoză pentru uz culinar; nucșoară; alune trase în ciocolată; zarzavaturi conservate (condimentare); hrișcă, procesată; glazuri lucioase; aditivi pe bază de gluten pentru uz culinar; drojdie pentru fabricarea berii; drojdie; malț pentru alimentație; dulce de leche; esențe pentru alimentație, cu excepția esențelor eterice și a uleiurilor esențiale; gumă de mestecat pentru îmbospătarea respi-

rației; gumă de mestecat; sos de coacăze (condiment); budinci; agenți de îngroșare pentru gătit; maia; fermenți pentru aluat; gustări pe bază de orez; gustări pe bază de cereale; înlocuitori de cafea; înlocuitori de cacao; înlocuitori de zahăr pentru uz culinar; înlocuitori de ceai; sosuri pentru salate; germeni de grâu pentru consum uman; boabe de cafea neprăjite; cereale; aur comestibil pentru decorarea alimentelor și băuturilor; boabe de cafea prăjite; ghimbir (mirodenii); hârtie comestibilă; hârtie de orez comestibilă; înghețată de iaurt (înghețate); cafea; capsule de cafea; cafea cu lapte; cacao; granule de cacao; cacao cu lapte; capere; caramele (bomboane); cardamom (mirodenii); curry (condiment); flori sau frunze pentru utilizare ca înlocuitori de ceai; ketchup (sos); quinoa prelucrată; gimbap (fel de mâncare coreean pe bază de orez); gluten preparat ca produs alimentar; quiche (tarte sărate); kombucha; dulciuri pentru decorarea pomului de Crăciun; scorțișoară (mirodenii); pastă fermentată de ardei iute (gochujang); biscuiți sărați; biscuiți sărați din orez; cremă tartar pentru uz culinar; creme de zahăr ars; cristale de jeleu aromatizate pentru fabricarea produselor de cofetărie din jeleu; amidon de uz alimentar; cornuri; griș de porumb; arpacaș pentru alimentație umană; cuburi de gheață; crutoane; porumb prăjit; cuș-cuș (griș); sare de bucătărie; turmeric; porumb măcinat; laksa; înghețată; gheață naturală sau artificială; gheață rasă cu fasole roșie îndulcită; lemn dulce (cofetărie); tăiței soba (tăiței japonezi din hrîșcă, negătiți); udon (tăiței în stil japonez); înghețate pe băț; dropsuri mentolate destinate utilizării pentru îmbospătarea respirației; maioneză; macaroane; paste alimentare făinoase; pricomigdale (patiserie); pricomigdale cu nucă de cocos; maltoză; griș; marinate; marțipan; miere; siropuri și melasă; paste de migdale; produse de cofetărie pe bază de migdale; pasta din boabe de soia (condiment); clătite americane; clătite kimchi (kimchijeon); clătite sărate; spume de ciocolată; müsli; sosuri de carne; mentă pentru utilizare în cofetărie; bomboane cu mentă; băuturi pe bază de cafea; băuturi pe bază de cacao; băuturi pe bază de ceai (nemedicamentease); băuturi pe bază de mușețel; ciocolată de băut; ceaiuri cu lapte; anason (semințe); semințe de dovleac prelucrate (condimente); semințe de cânepă prelucrate (condimente); anason în formă de stea; semințe de susan (condimente); semințe de in

de uz culinar (asezonare); semințe prelucrate folosite ca și condiment; infuzii, altele decât cele medicinale; nuga; gnocchi (găluște italiene din cartofi); onigiri (găluște de orez); oțet; orz decojit (decorticat); batoane de lemn dulce (cofetărie); zahăr de palmier; napolitane din hârtie comestibilă; pastă de ghimbir (condimente); pastă de zahăr pentru cofetărie; drajeuri romboidale (cofetărie); pelmeni (găluște umplute cu carne); praf de copt; ienibahar; boia; piper; pesto (sos); prăjiturici uscate (patiserie); biscuiți; biscuiți umpluți; oțet de bere; plăcinte; pătés en croute; plăcintă cu carne; îndulcitori artificiali pentru uz culinar; piccalilli (murături asortate); pizza; fulgi de cereale uscate; fulgi de porumb; fondante (cofetărie); floricele de porumb; prafuri pentru înghețate; făină de muștar; decorațiuni din bomboane pentru prăjituri; decorațiuni din ciocolată pentru prăjituri; condimente; praline; îndulcitori naturali; mirodenii; alimente pe bază de ovăz; propolis; profiteroluri; turtă dulce; budinci cu lapte; praf pentru prăjituri; ravioli; ramen (fel de mâncare japonez pe bază de tăiței); mirodenii (condimente); lianți pentru cârnați; grâu spelta prelucrat; agenți de frăgezire a cărnii, pentru uz culinar; produse pentru a stabili frîșcă; orez; orez instant; orez preparat învelit în alge marine; pulpă de orez pentru scopuri culinare; budincă de orez; turte din orez; preparate vegetale care înlocuiesc cafeaua; sago; hot dog (sandvișuri); sandvișuri; zaharină pentru uz culinar; sare de țelină; sirop de agave (îndulcitor natural); suc de lămâie cristalizat (condiment); sare pentru conservarea alimentelor; bicarbonat de sodiu alimentar (bicarbonat folosit pentru copt); sos de soia; produse de pariserie; sosuri (condimente); sos pentru paste; spaghete; alac procesat; creme tartinabile pe bază de ciocolată; ciocolată tartinabilă care conține nuci; rulouri de primăvară; faguri comestibili; mâncăruri preparate pentru copii mici pe bază de tăiței; mâncăruri criodesicate în care pastele sunt ingredientul principal; mâncăruri uscate prin înghețare în care orezul este ingredientul principal; alimente preparate pe bază de tăiței; glazură de șuncă; amestecuri pentru clătite sărate; amestecuri de aluat nefermentat; pișcoturi; pesmet din pâine; biscuiți petit-beurre; sushi; tabbouleh (salată libaneză); taco; tamarind (condiment); tapioca; tarte; condimente pe bază de pastă de soia (doenjang); aluat; pateuri (patiserie); sos de roșii; lipie pe bază de cartofi; tortillas; jeleuri de fructe (cofetă-

rie); produse de cofetărie din fructe; sosuri de fructe; halva; pâine fără gluten; azimă; jiaozi (găluști umplute); pâine; cicoare (înlocuitori de cafea); ciocolată cu lichior; zahăr candel cristalizat; zahăr; infuzii de plante; ceai din alge kelp; iced tea; ceai; usturoi tocat (condiment); chutneys (condimente); hamburgeri cu brânză; chipsuri de cartofi cu glazură de ciocolată; ciau-ciau (condiment); șofran (mirodenii); șerbeturi (înghețată); ciocolată; ciocolată cu lapte (băutură); piure de mere (condiment); orz măcinat;

35 - prelucrarea administrativă a comenzilor de marfă; servicii administrative pentru trimeri medicale; administrarea programelor de fidelizare a pasagerilor care călătoresc frecvent cu avionul; servicii de relocare pentru afaceri; administrarea programelor de fidelizare a clienților; analiza prețului de cost; contabilitate; audit financiar; vânzarea prin licitație publică; gestiunea administrativă externalizată pentru companii; negocierea contractelor comerciale pentru alte persoane; facturare; studii de piață; sondaje de opinie; organizarea și susținerea evenimentelor comerciale; servicii de abonamente la ziare, pentru terți; realizarea abonamentelor la servicii de colectare electronică a taxelor pentru alte persoane; întocmirea statelor de salarii; servicii de abonamente la servicii de telecomunicații pentru terți; întocmirea declarațiilor fiscale; prezentarea produselor; date referitoare la afaceri; asistență în conducerea afacerilor; asistență în management pentru întreprinderi comerciale sau industriale; asistență administrativă în procesul de prezentare a unui răspuns la cererile de oferte; cercetări pentru afaceri; previziuni economice; furnizarea evaluărilor ale utilizatorilor în scopuri comerciale sau publicitare; furnizarea informațiilor de afaceri prin intermediul unui site; informații pentru afaceri; furnizarea informațiilor de contact comerciale și de afaceri; furnizarea informațiilor din registrul de abonați de telefonie; informații și asistență comerciale pentru consumatori; furnizarea clasamentelor utilizatorilor în scopuri comerciale sau publicitare; compilarea informațiilor în bazele de date informatice; compilații statistice; indexarea web în scopuri comerciale sau publicitare; managementul activităților de impresariat artistic; administrarea afacerilor pentru furnizorii de servicii independenți; administrarea hotelurilor; managementul afacerilor sportivilor; gestiunea programelor de rambursare pentru alte persoane; admi-

nistrarea interimară a afacerilor; administrarea comercială a licențelor produselor și a serviciilor pentru terți; gestionarea informatizată a fișelor și dosarelor medicale; gestionarea fișierelor informatice; consultanță pentru probleme legate de personal; consultanță pentru conducerea afacerilor; consultanță cu privire la strategia de comunicare în domeniul publicității; consultanță cu privire la strategia de comunicare în domeniul relațiilor publice; consultanță privind organizarea afacerii; servicii de marketing; marketing folosind influenceri; marketing în cadrul publicării de software; marketing destinat unui anumit scop; marketing prin plasarea produselor pentru alții în medii virtuale; studii de marketing; furnizarea unei piețe on-line pentru cumpărători și vânzători de fișiere cu imagini digitale descărcabile autentificate prin jetoane nefungibile (nft-uri); furnizarea unei piețe on-line pentru cumpărătorii și vânzătorii de bunuri și servicii; întocmirea CV-urilor pentru alte persoane; redactarea textelor publicitare; redactarea scenariilor pentru scopuri publicitare; prelucrarea textelor; reactualizarea materialelor publicitare; actualizarea și întreținerea datelor din bazele de date informatice; actualizarea și administrarea informațiilor în registre; optimizarea motoarelor de căutare pentru promovarea vânzărilor; organizarea expozițiilor în scopuri comerciale sau publicitare; organizarea prezentărilor de modă în scopuri promoționale; organizarea târgurilor comerciale; organizarea și desfășurarea diverselor evenimente, acțiuni, campanii, promoții, campanii media, sondaje, concursuri și prezentări în scopuri comerciale sau publicitare; închirierea spațiilor publicitare; decorarea vitrinelor; estimarea în afaceri comerciale; recrutarea de personal; servicii de intermediere a afacerilor cu privire la corelarea potențialilor investitori privați cu antreprenorii care au nevoie de finanțare; agenții de informații comerciale; agenții de plasare; servicii de consultanță pentru conducerea afacerilor; servicii de expertiză în materie de eficiența afacerilor; servicii de externalizare (asistență în afaceri); servicii de coordonare a proiectelor de afaceri pentru proiecte de construcții; servicii de inteligență competitivă; servicii de comunicații corporative; servicii de layout în scopuri publicitare; servicii de memento pentru întâlniri (lucrări de birou); servicii de prelucrare a datelor (lucrări de birou); servicii de comandă on-line în domeniul restaurantelor care oferă mâncare la pachet și livrare la

domiciliu; servicii de revista presei; optimizarea traficului pe site; servicii de comparare a prețurilor; prospectarea pieței pentru alte persoane; elaborarea studiilor de profitabilitate a afacerii; prestarea serviciilor de piață inteligentă; servicii de fotocopiere; servicii de aprovizionare pentru terți (achiziții de bunuri și servicii pentru alte întreprinderi); servicii de relații media; servicii de programare a întâlnirilor (lucrări de birou); servicii de evidență a cadourilor; servicii de depunere a declarațiilor fiscale; agenții de import-export; servicii de consultanță economică pentru transformare digitală; servicii de generare a exemplor (crearea interesului potențial al consumatorilor pentru produsele și serviciile companiei); servicii de modele în scopuri publicitare sau de promovare a vânzărilor; servicii de intermediere comercială în legătură cu relaționarea dintre diferiți profesioniști și clienți; agenții de publicitate; servicii publicitare pentru crearea identității de brand pentru alte persoane; servicii de secretariat; operarea unei centrale telefonice interioare pentru alte persoane; servicii de căutare a parteneriatelor de afaceri; servicii de relații cu publicul; servicii de lobby comercial; servicii de intermediere comercială; servicii de vânzare angro pentru preparate farmaceutice, veterinare, sanitare și produse medicale; servicii de comerț cu amănuntul on-line pentru muzică digitală descărcabilă; servicii de comerț cu amănuntul on-line pentru tonuri de apel descărcabile; servicii de comerț cu amănuntul on-line pentru muzică și filme descărcabile și preînregistrate; servicii de comerț cu amănuntul on-line de îmbrăcăminte virtuală; servicii de comerț cu amănuntul a operelor de artă furnizate de galerii de artă; servicii de vânzare cu amănuntul referitoare la fișierele de imagini digitale descărcabile autentificate prin jetoane nefungibile (nft-uri); servicii de vânzare cu amănuntul sau angro pentru preparate farmaceutice, veterinare, sanitare și produse medicale; servicii de comerț cu amănuntul în legătură cu produse de brutărie; căutarea informațiilor în fișiere informatice, pentru terți; căutare de sponsorizare; prezentarea produselor prin toate mijloacele de comunicare pentru vânzarea cu amănuntul; servicii de vânzare cu amănuntul pentru produse din carne congelate și refrigerate; servicii de vânzare cu amănuntul pentru produse din pește și fructe de mare congelate; servicii de vânzare cu amănuntul pentru produse lactate congelate; servicii de

vânzare cu amănuntul pentru carne și pește congelate și refrigerate, produse semipreparate, inclusiv cârnați, pârjoale, cârnați tocați, carne tocată și pește tocat, chiftele, fricadele, friptură de vită, gulaș, sarmale umplute cu carne, ardei umpluți, rulouri de carne, rulouri de pește, aripioare de pui, cârnați în aluat și bastonașe de brânză congelate și refrigerate; servicii de vânzare cu amănuntul pentru produsele semifabricate congelate, inclusiv colțunași, pelmeni (găluște umplute cu carne), clăițe umplute, rulouri de primăvară, chebureki, rulouri cu umplutură de carne și pește; servicii de vânzare angro a produselor din carne congelate și refrigerate; servicii de vânzare angro pentru produse din pește și fructe de mare congelate; servicii de vânzare angro pentru carne și pește congelate și refrigerate, produse semipreparate, inclusiv cârnați, pârjoale, cârnați tocați, carne tocată și pește tocat, chiftele, fricadele, friptură de vită, gulaș, sarmale umplute cu carne, ardei umpluți, rulouri de carne, rulouri de pește, aripioare de pui, cârnați în aluat și bastonașe de brânză congelate și refrigerate; servicii de vânzare angro pentru produse semifabricate congelate, inclusiv colțunași, pelmeni (găluște umplute cu carne), clăițe umplute, rulouri de primăvară, chebureki, rulouri cu umplutură de carne și pește; servicii de preluare a mesajelor vocale pentru abonați telefonici; închirierea panourilor de afișare (panouri publicitare); închirierea caselor de marcat; închirierea mașinilor și aparatelor de birou; închirierea echipamentelor de birou în spații pentru co-working; închirierea materialelor publicitare; închirierea timpului publicitar în mijloacele de comunicare; închirierea automatelor de vânzare; închirierea standurilor de vânzare; închirierea fotocopiatoarelor; teste psihologice pentru selectarea personalului; publicarea textelor publicitare; publicitate radiofonică; înregistrarea comunicatelor scrise și datelor; publicitate; publicitate de tip pay-per-click (ppc); publicitate exterioară; publicitate prin corespondență; publicitate directă prin poștă; publicitate on-line într-o rețea informatizată; servicii de dactilografie; distribuirea eșantioanelor; difuzarea anunțurilor publicitare; dezvoltarea conceptelor de marketing; dezvoltarea concepțiilor de publicitate; dezvoltarea strategiilor de organizare a afacerilor legate de responsabilitatea socială a întreprinderilor; investigații pentru afaceri; sistematizarea informațiilor în fișiere electronice; întocmirea extraselor de cont;

- compilarea indexurilor de informații în scopuri comerciale sau publicitare; profilarea consumatorilor în scopuri comerciale sau de marketing; servicii de recepție pentru vizitatori (funcții de birou); promovarea vânzărilor pentru terți; promovarea produselor și serviciilor prin sponsorizarea evenimentelor sportive; promovarea produselor prin influențeri; producția clipurilor publicitare; producția programelor de teleshopping; servicii de stenografie; transcrierea comunicărilor (lucrări de birou); publicitate televizată; servicii de telemarketing; negocierea și încheierea tranzacțiilor comerciale pentru terți; consultanță în afaceri;
- 43 - cazare temporară furnizată de centre de recuperare; punerea la dispoziție a terenurilor de camping; rezervări de pensiuni; catering; informații și consiliere cu privire la prepararea mâncărilor; închirierea locurilor de cazare pentru vacanțe; închirierea sălilor de reuniune; închirierea spațiilor de cazare temporară; pensiuni pentru animale; agenții de cazare (hoteluri, pensiuni); servicii ale barurilor; cămine de bătrâni; creșe de copii; servicii de cazare hotelieră; cantine; servicii de baruri cu narghilea; servicii oferite de cafenele; restaurante cu autoservire; servicii de bucătărie fantomă; servicii oferite de moteluri; pensiuni; servicii de adăpost a animalelor; servicii prestate a bucătarilor personali; restaurante (servirea mesei); servicii de restaurant cu servire la pachet; servicii de restaurant washoku; restaurante care servesc udon și soba; servicii de critică gastronomică (furnizarea informațiilor cu privire la mâncare și băutură); snack-baruri; servicii oferite de tabere de vacanță (cazare); case de vacanță; decorarea torturilor; decorarea alimentelor; închirierea dozatoarelor de apă potabilă; închirierea chiuvetelor de bucătărie; închirierea mobilei; închirierea corturilor; închirierea aparatelor de gătit; închirierea aparatelor de iluminat; închirierea mobilierelor de birou; închirierea vestiarelor portabile; închirierea construcțiilor transportabile; închirierea roboților pentru pregătirea băuturilor; închirierea scaunelor, meselor, veselei și lenjerie de masă; rezervări de hoteluri; rezervări de spații de cazare temporară; servicii de recepție pentru cazare temporară (înmânarea cheilor); servicii de recepție pentru cazare temporară (gestionarea sosirilor și plecărilor); sculptură culinară.

- (210) **056244**
 (220) 09.10.2025
 (730) **PRIVATE JOINT STOCK COMPANY „MHP”, UA**
 1 Elevatorna St., Myronivka, Kyiv region, 08800, Ucraina
 (540)

Hai să gătim ceva uimitor

- (511) NCL(12-2025)
 29 - agar-agar pentru uz culinar; aloe vera preparată pentru consum uman; algi nați pentru uz culinar; cârnăciori din intestine de porc (andouillettes); anșoa, cu excepția celor vii; arahide, preparate; unt de arahide; lapte de arahide; lapte de arahide pentru uz culinar; anghinare, conservate; bacon; albuș de ouă; fasole în conservă; făină de pește pentru consum uman; bulgogi (fel de mâncare coreeană din carne de vită); supe, bulion; fructe, gătit; suc de aguridă pentru uz culinar; smântână (produse lactate); găluște pe bază de cartofi; lapte de ovăz; varec fript, comestibil; sarmale; castraveți de mare, cu excepția celor vii; fructe uscate cu coaja lemnoasă aromate; nuci preparate; mazăre conservată; ciuperci conservate; guacamole (avocado pasat); felii prăjite de cartofi; gemuri; desert din fructe roșii cu spumă de albuș; carne de vânat; lichior de ouă (non-alcoolic); extracte de carne de uz culinar; extracte din alge de mare pentru alimente; gelatină; aspic de carne; jeleuri comestibile, altele decât produse de cofetărie; ulei de oase comestibil; untură pentru gătit; seu comestibil; materii grase pentru fabricarea grăsimilor comestibile; gălbenuș de ou; compot de merișoare; gustări pe bază de carne; gustări pe bază de legume; produse tip gustare pe bază de pește; gustări pe bază de fructe; înlocuitori de lapte; înlocuitori de carne; bace congelate; produse din carne congelată și refrigerată; produse lactate congelate; fructe de mare congelate; produse semipreparate din carne și pește congelate și refrigerate, inclusiv cârnați, pârajoale, cârnați tocați, carne tocată și pește tocat, chiftele, fricadele, friptură de vită, gulaș, sarmale umplute cu carne, ardei umpluți, rulouri de carne, rulouri de pește, aripioare de pui, cârnați în aluat și bastonașe de brânză congelate și refrigerate; bucățele de piept de pui pane (nuggets); nuci glasate; pește sărat; frișcă; pastă de vinete; pastă de dovle-

cei; lapte condensat; icre de pește, preparate; ghimbir, conservat; ghimbir cristalizat; ghimbir murat; ghimbir (dulceață); insecte comestibile, cu excepția celor vii; iaurt; varză murată; fulgi de cartofi; cassoulet (tocană de carne cu fasole); brânză quark; inele de ceapă; kefir (băutură din lapte); flori uscate comestibile; alimente pe bază de legume fermentate (kimchi); scoici, moluște comestibile, cu excepția celor vii; pești din familia clonidae (cod sărat și uscat); cârnați; caltaboș; mezeluri; ulei de cocos pentru alimente; unt de cocos; grăsime de cocos; lapte de nucă de cocos pentru uz culinar; lapte de cocos; nuci de cocos uscate; shake-uri din lapte; aranjamente de fructe procesate; carne conservată; conserve de pește; fructe în conservă; conserve de legume; produse conflate din carne de rață; concentrate (bulion); concentrat pe bază de fructe pentru gătit; concentrat pe bază de legume pentru gătit; cabanoși pe băț; castraveci; felii de pastă de tofu pentru burgeri; creveți, cu excepția celor vii; languste, cu excepția celor vii; frișcă vegetală; crochete alimentare; porumb dulce, prelucrat; ulei de susan pentru alimente; lecitină pentru uz culinar; suc de lămâie de uz culinar; larve de furnici comestibile, preparate; crisalide de viermi de mătase, pentru consum uman; margarină; unt; lapte de migdale de uz culinar; lapte de migdale; unt de cacao; cremă de unt; migdale măcinate; scoici (moluște), cu excepția celor vii; lapte de albumină; lapte; lapte fermentat la cuptor; lapte bătut; pateuri de pește; carne; pateuri vegetale; moluște, cu excepția celor vii; băuturi pe bază de lapte; produse lactate; lapte praf; carne criodesicată; imitație de carne pe bază de plante; creme tartinabile pe bază de legume; jeleuri de fructe tartinabile; băuturi pe bază de bacterii din acid lactic; băuturi pe bază de lapte de arahide; băuturi pe bază de lapte de cocos; băuturi pe bază de lapte de migdale; semințe de floarea soarelui, preparate; semințe, preparate; salate de legume; sucuri de legume pentru gătit; conserve cu legume; mațe pentru cârnați, naturale sau artificiale; legume procesate; legume găsite; legume uscate prin înghețare; legume uscate; cartofi răzuți prăjiți (hash browns); măsline conservate; ulei de măsline extravirgin; ulei de măsline comestibil; ulei din semințe de in pentru uz culinar; ulei de porumb pentru alimente; uleiuri de migdale de uz alimentar; ulei de rapiță comestibil; homari, cu excepția celor vii; hering, cu excepția celui viu;

omlete; ulei de palmier (alimentație); ulei de miez de palmier (alimentație); pate de ficat; pectină pentru uz culinar; ardei conservați; ficat; polen preparat pentru alimentație; murături; piele de tofu; dulcețuri; preparate pentru supă de legume; carne de pasăre; raci, cu excepția celor vii; crustacee, cu excepția celor vii; ghiveci; pește conservat; pește, cu excepția celui viu; somon, cu excepția celui viu; file de pește; ihticol de uz alimentar; lapte de orez; lapte de orez de uz culinar; stafide; sardine, cu excepția celor vii; satay (frigărui de carne cu sos); carne de porc; brânză proaspătă de vaci; brânzeturi; gogoși cu brânză proaspătă de vaci; zer; cheag; preparate pentru obținerea bulionului; smântână; ulei de soia de uz alimentar; lapte din boabe de soia; boabe de soia conservate, de uz alimentar; chiftele de soia; carne sărată; ulei de floarea-soarelui comestibil; cabanoși pentru hotdog; cârnați în aluat; linte (legume) conservată; creme tartinabile pe bază de alune; amestecuri cu conținut de grăsime pentru tartine; mâncare preparată pe bază de legume pentru copii mici; preparate pentru supe; supe; supă de fructe de pădure; tahini (pastă de semințe de susan); tajine (fel de mâncare preparat din carne, pește sau legume); măduvă de animale, de uz alimentar; burtă de vacă; tempeh; piure de roșii; suc de roșii pentru gătit; tofu; trufe conservate; ton, cu excepția celui viu; stridii, cu excepția celor vii; falafel; fermenți de lapte pentru uz culinar; curmale preparate; fructe conservate; fructe glazurate; fructe preparate; fructe, găsite; fructe conservate în alcool; pastă de fructe presate; pulpă de fructe; salate de fructe; alune de pădure preparate; grăsimi comestibile; uleiuri de uz alimentar; mâncăruri pe bază de pește; cuiburi de păsări, comestibile; pastă de năut; coji de fructe; cepe (legume) conservate; usturoi conservat; testacee, cu excepția celor vii; chipsuri; chipsuri de cartofi cu conținut redus de grăsime; chipsuri din fructe; caviar; jambon; choucroute garnie (varză acră cu cârnați); piure de mere; fructe de pădure, conservate; prafuri de ouă; ouă de melci (pentru consum); ouă; yakitori;

30 - produse de cofetărie pe bază de arahide; vanilie (arome); arome pentru băuturi, altele decât uleiurile esențiale; arome pentru prăjituri, altele decât uleiurile esențiale; arome de cafea; preparate aromatice de uz alimentar; arome alimentare, altele decât uleiurile esențiale; aspartam pentru uz culinar; baozi (chifle

umplute); batoane de cereale; batoane de cereale bogate în proteine; bibimbap (orez amestecat cu legume și carne de vită); lăptișor de matcă; făină de fasole (făină de fasole); arpacaș de ovăz; făină de nuci; făină de hrișcă (pentru alimente); făină de tapioca; mălai; făină de grâu; făină de cartofi; făină de soia; făină de orz; făină; bulgur; chifle; pateuri cu ciocolată; briose; burritos (mâncare mexicană); vanilină (înlocuitori de vanilie); vafe, gofre; tăiței; produse de patiserie daneze din foitaj; găluște pe bază de făină; produse semifabricate congelate (produse din aluat), inclusiv colțunași, pelmeni (găluște umplute cu carne), clătite umplute, rulouri de primăvară, chebureki, rulouri cu umplutură de carne și pește; produse alimentare pe bază de cacao; terci de ovăz; alimente bogate în amidon; pâine pita cu diferite umpluturi; foietaj cu umplutură; dulciuri sub formă de spume; dulciuri; ceară de albine comestibilă; apă din flori de portocal de uz culinar; apă de mare pentru gătit; plante aromatice pentru uz culinar; lianți pentru înghețată; harissa (condiment); cuișoare; muștar; glazură pentru prăjituri; glucoză pentru uz culinar; nucșoară; alune trase în ciocolată; zarzavaturi conservate (condimentare); hrișcă, procesată; glazuri lucioase; aditivi pe bază de gluten pentru uz culinar; drojdie pentru fabricarea berii; drojdie; malț pentru alimentație; dulce de leche; esențe pentru alimentație, cu excepția esențelor eterice și a uleiurilor esențiale; gumă de mestecat pentru îmborsărire respirației; gumă de mestecat; sos de coacăze (condiment); budinci; agenți de îngroșare pentru gătit; maia; fermenți pentru aluat; gustări pe bază de orez; gustări pe bază de cereale; înlocuitori de cafea; înlocuitori de cacao; înlocuitori de zahăr pentru uz culinar; înlocuitori de ceai; sosuri pentru salate; germeni de grâu pentru consum uman; boabe de cafea neprăjite; cereale; aur comestibil pentru decorarea alimentelor și băuturilor; boabe de cafea prăjite; ghimbir (mirodenii); hârtie comestibilă; hârtie de orez comestibilă; înghețată de iaurt (înghețate); cafea; capsule de cafea; cafea cu lapte; cacao; granule de cacao; cacao cu lapte; capere; caramele (bomboane); cardamom (mirodenii); curry (condiment); flori sau frunze pentru utilizare ca înlocuitori de ceai; ketchup (sos); quinoa prelucrată; gimbap (fel de mâncare coreean pe bază de orez); gluten preparat ca produs alimentar; quiche (tarte sărate); kombucha; dulciuri pentru decorarea pomului de Crăci-

un; scorțișoară (mirodenii); pastă fermentată de ardei iute (gochujang); biscuiți sărați; biscuiți sărați din orez; cremă tartar pentru uz culinar; creme de zahăr ars; cristale de jeleu aromatizate pentru fabricarea produselor de cofetărie din jeleu; amidon de uz alimentar; cornuri; griș de porumb; arpacaș pentru alimentație umană; cuburi de gheață; crutoane; porumb prăjit; cuș-cuș (griș); sare de bucătărie; turmeric; porumb măcinat; laksa; înghețată; gheață naturală sau artificială; gheață rasă cu fasole roșie îndulcită; lemn dulce (cofetărie); tăiței soba (tăiței japonezi din hrișcă, negătiți); udon (tăiței în stil japonez); înghețate pe băț; dropsuri mentolate destinate utilizării pentru îmborsărire respirației; maioneză; macaroane; paste alimentare făinoase; pricomigdale (patiserie); pricomigdale cu nucleu de cocos; maltoză; griș; marine; marțipan; miere; siropuri și melasă; paste de migdale; produse de cofetărie pe bază de migdale; pasta din boabe de soia (condiment); clătite americane; clătite kimchi (kimchijeon); clătite sărate; spume de ciocolată; müsli; sosuri de carne; mentă pentru utilizare în cofetărie; bomboane cu mentă; băuturi pe bază de cafea; băuturi pe bază de cacao; băuturi pe bază de ceai (nemedicamente); băuturi pe bază de mușetel; ciocolată de băut; ceaiuri cu lapte; anason (semințe); semințe de dovleac prelucrate (condimente); semințe de cânepă prelucrate (condimente); anason în formă de stea; semințe de susan (condimente); semințe de in de uz culinar (asezonare); semințe prelucrate folosite ca și condiment; infuzii, altele decât cele medicinale; nuga; gnocchi (găluște italiene din cartofi); onigiri (găluște de orez); oțet; orz decojit (decortecat); batoane de lemn dulce (cofetărie); zahăr de palmier; napolitane din hârtie comestibilă; pastă de ghimbir (condimente); pastă de zahăr pentru cofetărie; drajeuri romboidale (cofetărie); pelmeni (găluște umplute cu carne); praf de copt; ienibahar; boia; piper; pesto (sos); prăjiturici uscate (patiserie); biscuiți; biscuiți umpluți; oțet de bere; plăcinte; pâtés en croute; plăcintă cu carne; îndulcitori artificiali pentru uz culinar; piccalilli (murături asortate); pizza; fulgi de cereale uscate; fulgi de porumb; fondante (cofetărie); floricele de porumb; prafuri pentru înghețate; făină de muștar; decorațiuni din bomboane pentru prăjituri; decorațiuni din ciocolată pentru prăjituri; condimente; praline; îndulcitori naturali; mirodenii; alimente pe bază de ovăz; propolis; profiteroluri;

- turtă dulce; budinci cu lapte; praf pentru prăjituri; ravioli; ramen (fel de mâncare japonez pe bază de tăieței); mirodenii (condimente); lianți pentru cârnați; grâu spelta prelucrat; agenți de frăgezire a cărnii, pentru uz culinar; produse pentru a stabili frișcă; orez; orez instant; orez preparat învelit în alge marine; pulpă de orez pentru scopuri culinare; budincă de orez; turte din orez; preparate vegetale care înlocuiesc cafeaua; sago; hot dog (sandvișuri); sandvișuri; zaharină pentru uz culinar; sare de țelină; sirop de agave (îndulcitor natural); suc de lămâie cristalizat (condiment); sare pentru conservarea alimentelor; bicarbonat de sodiu alimentar (bicarbonat folosit pentru copt); sos de soia; produse de pariserie; sosuri (condimente); sos pentru paste; spaghete; alac procesat; creme tartabile pe bază de ciocolată; ciocolată tartabilă care conține nuci; rulouri de primăvară; faguri comestibili; mâncăruri preparate pentru copii mici pe bază de tăieței; mâncăruri criodesicate în care pastele sunt ingredientul principal; mâncăruri uscate prin înghețare în care orezul este ingredientul principal; alimente preparate pe bază de tăieței; glazură de șuncă; amestecuri pentru clătite sărate; amestecuri de aluat nefermentat; pișcoturi; pesmet din pâine; biscuiți petit-beurre; sushi; tabbouleh (salată libaneză); taco; tamarind (condiment); tapioca; tarte; condimente pe bază de pastă de soia (doenjang); aluat; pateuri (patiserie); sos de roșii; lipie pe bază de cartofi; tortillas; jeleuri de fructe (cofetărie); produse de cofetărie din fructe; sosuri de fructe; halva; pâine fără gluten; azimă; jiaozi (găluști umplute); pâine; cicoare (înlocuitori de cafea); ciocolată cu lichior; zahăr candel cristalizat; zahăr; infuzii de plante; ceai din alge kelp; iced tea; ceai; usturoi tocat (condiment); chutneys (condimente); hamburgeri cu brânză; chipsuri de cartofi cu glazură de ciocolată; ciau-ciau (condiment); șofran (mirodenii); șerbeturi (înghețată); ciocolată; ciocolată cu lapte (băutură); piure de mere (condiment); orz măcinat;
- 35 - prelucrare administrativă a comenzilor de marfă; servicii administrative pentru trimeri medicale; administrarea programelor de fidelizare a pasagerilor care călătoresc frecvent cu avionul; servicii de relocare pentru afaceri; administrarea programelor de fidelizare a clienților; analiza prețului de cost; contabilitate; audit financiar; vânzarea prin licitație publică; gestiunea administrativă externalizată pentru companii; negocierea contractelor comerciale pentru alte persoane; facturare; studii de piață; sondaje de opinie; organizarea și susținerea evenimentelor comerciale; servicii de abonamente la ziare, pentru terți; realizarea abonamentelor la servicii de colectare electronică a taxelor pentru alte persoane; întocmirea statelor de salarii; servicii de abonamente la servicii de telecomunicații pentru terți; întocmirea declarațiilor fiscale; prezentarea produselor; date referitoare la afaceri; asistență în conducerea afacerilor; asistență în management pentru întreprinderi comerciale sau industriale; asistență administrativă în procesul de prezentare a unui răspuns la cererile de oferte; cerțări pentru afaceri; previziuni economice; furnizarea evaluărilor utilizatorilor în scopuri comerciale sau publicitare; furnizarea informațiilor de afaceri prin intermediul unui site; informații pentru afaceri; furnizarea informațiilor de contact comerciale și de afaceri; furnizarea informațiilor din registrul de abonați de telefonie; informații și asistență comerciale pentru consumatori; furnizarea clasamentelor utilizatorilor în scopuri comerciale sau publicitare; compilarea informațiilor în bazele de date informatice; compilații statistice; indexare web în scopuri comerciale sau publicitare; managementul activităților de impresariat artistic; administrarea afacerilor pentru furnizorii de servicii independenți; administrarea hotelurilor; managementul afacerilor sportivilor; gestiunea programelor de rambursare pentru alte persoane; administrarea interimară a afacerilor; administrarea comercială a licențelor produselor și a serviciilor pentru terți; gestionarea informatizată a fișelor și dosarelor medicale; gestionarea fișierelor informatice; consultanță pentru probleme legate de personal; consultanță pentru conducerea afacerilor; consultanță cu privire la strategia de comunicare în domeniul publicității; consultanță cu privire la strategia de comunicare în domeniul relațiilor publice; consultanță privind organizarea afacerilor; servicii de marketing; marketing folosind influenceri; marketing în cadrul publicării de software; marketing destinat unui anumit scop; marketing prin plasarea produselor pentru alții în medii virtuale; studii de marketing; furnizarea unei piețe on-line pentru cumpărători și vânzători de fișiere cu imagini digitale descărcabile autentificate prin jetoane nefungibile (nft-uri); furnizarea unei piețe on-line pentru cumpărătorii și vânzătorii de bunuri și servicii; întocmirea CV-urilor pentru

alte persoane; redactarea textelor publicitare; redactarea scenariilor pentru scopuri publicitare; prelucrarea textelor; reactualizarea materialelor publicitare; actualizarea și întreținerea datelor din bazele de date informatice; actualizarea și administrarea informațiilor în registre; optimizarea motoarelor de căutare pentru promovarea vânzărilor; organizarea expozițiilor în scopuri comerciale sau publicitare; organizarea prezentărilor de modă în scop promoțional; organizarea târgurilor comerciale; organizarea și desfășurarea diverselor evenimente, acțiuni, campanii, promoții, campanii media, sondaje, concursuri și prezentări în scopuri comerciale sau publicitare; închirierea spațiilor publicitare; decorarea vitrinelor; estimarea în afaceri comerciale; recrutarea de personal; servicii de intermediere a afacerilor cu privire la corelarea potențialilor investitori privați cu antreprenorii care au nevoie de finanțare; agenții de informații comerciale; agenții de plasare; servicii de consultanță pentru conducerea afacerilor; servicii de expertiză în materie de eficiența afacerilor; servicii de externalizare (asistență în afaceri); servicii de coordonare a proiectelor de afaceri pentru proiecte de construcții; servicii de inteligență competitivă; servicii de comunicații corporative; servicii de layout în scopuri publicitare; servicii de memento pentru întâlniri (lucrări de birou); servicii de prelucrare a datelor (lucrări de birou); servicii de comandă on-line în domeniul restaurantelor care oferă mâncare la pachet și livrare la domiciliu; servicii de revista presei; optimizarea traficului pe site; servicii de comparare a prețurilor; prospectarea pieței pentru alte persoane; elaborarea studiilor de profitabilitate a afacerii; prestarea serviciilor de piață inteligentă; servicii de fotocopiere; servicii de aprovizionare pentru terți (achiziții de bunuri și servicii pentru alte întreprinderi); servicii de relații media; servicii de programare a întâlnirilor (lucrări de birou); servicii de evidență a cadourilor; servicii de depunere a declarațiilor fiscale; agenții de import-export; servicii de consultanță economică pentru transformare digitală; servicii de generare a exemplilor (crearea interesului potențial al consumatorilor pentru produsele și serviciile companiei); servicii de modele în scopuri publicitare sau de promovare a vânzărilor; servicii de intermediere comercială în legătură cu relaționarea dintre diferiți profesioniști și clienți; agenții de publicitate; servicii publicitare pentru crearea identității de brand pen-

tru alte persoane; servicii de secretariat; operarea unei centrale telefonice interioare pentru alte persoane; servicii de căutare a parteneriatelor de afaceri; servicii de relații cu publicul; servicii de lobby comercial; servicii de intermediere comercială; servicii de vânzare angro pentru preparate farmaceutice, veterinare, sanitare și produse medicale; servicii de comerț cu amănuntul on-line pentru muzică digitală descărcabilă; servicii de comerț cu amănuntul on-line pentru tonuri de apel descărcabile; servicii de comerț cu amănuntul on-line pentru muzică și filme descărcabile și preînregistrate; servicii de comerț cu amănuntul on-line de îmbrăcăminte virtuală; servicii de comerț cu amănuntul a operelor de artă furnizate de galerii de artă; servicii de vânzare cu amănuntul referitoare la fișierele de imagini digitale descărcabile autentificate prin jetoane nefungibile (nft-uri); servicii de vânzare cu amănuntul sau engros pentru preparate farmaceutice, veterinare, sanitare și produse medicale; servicii de comerț cu amănuntul în legătură cu produse de brutărie; căutarea informațiilor în fișiere informatice, pentru terți; căutare de sponsorizare; prezentarea produselor prin toate mijloacele de comunicare pentru vânzarea cu amănuntul; servicii de vânzare cu amănuntul pentru produse din carne congelate și refrigerate; servicii de vânzare cu amănuntul pentru produse din pește și fructe de mare congelate; servicii de vânzare cu amănuntul pentru produse lactate congelate; servicii de vânzare cu amănuntul pentru carne și pește congelate și refrigerate, produse semipreparate, inclusiv cârnați, pârhoale, cârnați tocați, carne tocată și pește tocat, chiftele, fricadele, friptură de vită, gulaș, sarmale umplute cu carne, ardei umpluți, rulouri de carne, rulouri de pește, aripioare de pui, cârnați în aluat și bastonașe de brânză congelate și refrigerate; servicii de vânzare cu amănuntul pentru produsele semifabricate congelate, inclusiv colțunași, pelmeni (găluște umplute cu carne), clătite umplute, rulouri de primăvară, chebureki, rulouri cu umplutură de carne și pește; servicii de vânzare angro a produselor din carne congelate și refrigerate; servicii de vânzare angro pentru produse din pește și fructe de mare congelate; servicii de vânzare angro pentru carne și pește congelate și refrigerate, produse semipreparate, inclusiv cârnați, pârhoale, cârnați tocați, carne tocată și pește tocat, chiftele, fricadele, friptură de vită, gulaș, sarmale umplute cu carne, ardei

umpluți, rulouri de carne, rulouri de pește, aripioare de pui, cârnați în aluat și bastonașe de brânză congelate și refrigerate; servicii de vânzare angro pentru produse semifabricate congelate, inclusiv colțunași, pelmeni (găluște umplute cu carne), clătite umplute, rulouri de primăvară, chebureki, rulouri cu umplutură de carne și pește; servicii de preluare a mesajelor vocale pentru abonați telefonici; închirierea panourilor de afișare (panouri publicitare); închirierea caselor de marcat; închirierea mașinilor și aparatelor de birou; închirierea echipamentelor de birou în spații pentru co-working; închirierea materialelor publicitare; închirierea timpului publicitar în mijloacele de comunicare; închirierea automatelor de vânzare; închirierea standurilor de vânzare; închirierea fotocopiatoarelor; teste psihologice pentru selectarea personalului; publicarea textelor publicitare; publicitate radiofonică; înregistrarea comunicatelor scrise și de date; publicitate; publicitate de tip pay-per-click (ppc); publicitate exterioară; publicitate prin corespondență; publicitate directă prin poștă; publicitate on-line într-o rețea informatizată; servicii de dactilografie; distribuirea eșantioanelor; difuzarea anunțurilor publicitare; dezvoltarea conceptelor de marketing; dezvoltarea concepțiilor de publicitate; dezvoltarea strategiilor de organizare a afacerilor legate de responsabilitatea socială a întreprinderilor; investigații pentru afaceri; sistematizarea informațiilor în fișiere electronice; întocmirea extraselor de cont; compilarea indexurilor de informații în scopuri comerciale sau publicitare; profilarea consumatorilor în scopuri comerciale sau de marketing; servicii de recepție pentru vizitatori (funcții de birou); promovarea vânzărilor pentru terți; promovarea produselor și serviciilor prin sponsorizarea evenimentelor sportive; promovarea produselor prin influențeri; producția clipurilor publicitare; producția programelor de teleshopping; servicii de stenografie; transcrierea comunicărilor (lucrări de birou); publicitate televizată; servicii de telemarketing; negocierea și încheierea tranzacțiilor comerciale pentru terți; consultanță în afaceri;

- 43 - cazare temporară furnizată de centre de recuperare; punerea la dispoziție a terenurilor de camping; rezervări de pensiuni; catering; informații și consiliere cu privire la prepararea mâncărurilor; închirierea locurilor de cazare pentru vacanțe; închirierea sălilor de reuniune; închirierea spațiilor de cazare tem-

porară; pensiuni pentru animale; agenții de cazare (hoteluri, pensiuni); servicii ale barurilor; cămine de bătrâni; creșe de copii; servicii de cazare hotelieră; cantine; servicii de baruri cu narghilea; servicii oferite de cafenele; restaurante cu autoservire; servicii de bucătărie fantomă; servicii oferite de moteluri; pensiuni; servicii de adăpost a animalelor; servicii prestate a bucătarilor personali; restaurante (servirea mesei); servicii de restaurant cu servire la pachet; servicii de restaurant washoku; restaurante care servesc udon și soba; servicii de critică gastronomică (furnizarea informațiilor cu privire la mâncare și băutură); snack-baruri; servicii oferite de tabere de vacanță (cazare); case de vacanță; decorare de torturi; decorarea alimentelor; închirierea dozatoarelor de apă potabilă; închirierea chiuvetelor de bucătărie; închirierea mobilei; închirierea corturilor; închirierea aparatelor de gătit; închirierea aparatelor de iluminat; închirierea mobilierului de birou; închirierea vestiarelor portabile; închirierea construcțiilor transportabile; închirierea roboților pentru pregătirea băuturilor; închirierea scaunelor, meselor, veselei și lenjeriei de masă; rezervări de hoteluri; rezervări de spații de cazare temporară; servicii de recepție pentru cazare temporară (înmânare de chei); servicii de recepție pentru cazare temporară (gestionarea sosirilor și plecărilor); sculptură culinară.

-
- (210) **056246**
 (220) 09.10.2025
 (730) **PANTELEICIUC Marina, MD**
 MD-4726, Grimăncăuți, Briceni, Republica Moldova
 (540)



- (511) NCL(12-2025)
 31 - produse agricole, de acvacultură, horticoale și forestiere, brute și neprelucrate; cereale și semințe crude și neprocesate; fructe și legume proaspete, plante aromatice proaspete; plante și flori naturale; bulbi, răsaduri și

- semințe pentru plantare; animale vii; hrană și băuturi pentru animale; malt;
- 35 - publicitate; administrarea, organizarea și managementul afacerilor; lucrări de birou;
- 39 - transport; ambalarea și depozitarea mărfurilor; organizarea de călătorii;
- 44 - servicii medicale; servicii veterinare; servicii de igienă și de îngrijire a frumuseții pentru oameni sau animale; servicii de agricultură, acvacultură, horticultură și silvicultură.
- (531) CFE(9) 05.03.07; 05.03.14; 27.05.01.

- (210) **056247**
 (220) 15.10.2025
 (730) **VITCOS-COM S.R.L., MD**
 Str. Nicolae H. Costin nr. 61/2, ap. 178,
 MD-2051, Chișinău, Republica Moldova
 (540)

PERAN

- (511) NCL(12-2025)
- 01 - produse chimice destinate industriei, științelor, fotografiei, agriculturii, horticulturii și silviculturii; rășini artificiale în stare brută, materiale plastice în stare brută; compoziții pentru stingerea și prevenirea incendiilor; preparate pentru călire și sudură; substanțe pentru tăbăcirea blănurilor și pieilor de animale; adezivi pentru utilizare în industrie; chituri și alte produse de umplere; compost, gunoi de grajd, îngrășăminte; preparate biologice pentru utilizare în industrie și știință;
- 02 - vopsele, firmisuri, lacuri; substanțe de protecție contra ruginii și contra deteriorării lemnului; coloranți, vopsele; cerneluri pentru imprimare, marcare și gravare; rășini naturale în stare brută; metale sub formă de folie și pulbere pentru utilizare în vopsire, decorare, tipărire și artă;
- 17 - cauciuc, gutapercă, gumă, azbest, mică, neprelucrate și semiprelucrate, și înlocuitori pentru toate aceste materiale; materiale plastice și rășini extrudate destinate utilizării în producție; materiale de călăfătuire, etanșare și izolare; țevi, tuburi și furtunuri flexibile, nemetalice;
- 19 - materiale, nemetalice, pentru clădiri și construcții; conducte rigide, nemetalice, pentru construcții; asfalt, smoală, gudron și bitum; construcții transportabile, nemetalice; monumente, nemetalice.

- (210) **056248**
 (220) 15.10.2025
 (730) **VITCOS-COM S.R.L., MD**
 Str. Nicolae H. Costin nr. 61/2, ap. 178,
 MD-2051, Chișinău, Republica Moldova
 (540)

FLOWFRESH

- (511) NCL(12-2025)
- 01 - produse chimice destinate industriei, științelor, fotografiei, agriculturii, horticulturii și silviculturii; rășini artificiale în stare brută, materiale plastice în stare brută; compoziții pentru stingerea și prevenirea incendiilor; preparate pentru călire și sudură; substanțe pentru tăbăcirea blănurilor și pieilor de animale; adezivi pentru utilizare în industrie; chituri și alte produse de umplere; compost, gunoi de grajd, îngrășăminte; preparate biologice pentru utilizare în industrie și știință;
- 02 - vopsele, firmisuri, lacuri; substanțe de protecție contra ruginii și contra deteriorării lemnului; coloranți, vopsele; cerneluri pentru imprimare, marcare și gravare; rășini naturale în stare brută; metale sub formă de folie și pulbere pentru utilizare în vopsire, decorare, tipărire și artă;
- 17 - cauciuc, gutapercă, gumă, azbest, mică, neprelucrate și semiprelucrate, și înlocuitori pentru toate aceste materiale; materiale plastice și rășini extrudate destinate utilizării în producție; materiale de călăfătuire, etanșare și izolare; țevi, tuburi și furtunuri flexibile, nemetalice;
- 19 - materiale, nemetalice, pentru clădiri și construcții; conducte rigide, nemetalice, pentru construcții; asfalt, smoală, gudron și bitum; construcții transportabile, nemetalice; monumente, nemetalice.

- (210) **056249**
 (220) 02.10.2025
 (730) **ASA CHEMICAL GROUP LIMITED, CY**
 Omonoias, 81, M&A HOUSE, 3rd floor,
 Flat/Office 32B-2, 3048, Limassol, Cipru
 (540)

Tarvex

- (511) NCL(12-2025)
- 05 - produse pentru distrugerea animalelor dău-

nătoare; fungicide; erbicide; pesticide; insecticide; acaricide.

(210) **056250**
 (220) 09.10.2025
 (730) **ȘTEFANCU Cristina, MD**
 Str. Vasile Alecsandri nr. 23, MD-3446, Sărata-Galbenă, Hâncești, Republica Moldova
 (540)



SPECTRUM

(511) NCL(12-2025)
 41 - educație; instruire; divertisment; activități sportive și culturale.
 (531) CFE(9) 01.01.10; 01.01.15; 02.05.02; 02.05.27; 02.09.01; 27.05.01.

(210) **056251**
 (220) 10.10.2025
 (730) **OLEINEAC Liviu, MD**
 MD-5126, Mîndic, Drochia, Republica Moldova
 (540)



(591) Culori revendicate: albastru, portocaliu, alb.
 (511) NCL(12-2025)
 30 - cafea, ceai, cacao și înlocuitori ai acestora; orez, paste făinoase și tăiței; tapioca și sago; făină și preparate din cereale; pâine, produse de patiserie și cofetărie; ciocolată; înghețată, șerburi și alte înghețate comestibile; zahăr, miere, sirop de melasă; drojdie, praf de copt;

sare, condimente, mirodenii, plante aromatice conservate; oțet, sosuri și alte condimente; gheață (apă înghețată);

35 - publicitate; administrarea, organizarea și managementul afacerilor; lucrări de birou;
 39 - transport; ambalarea și depozitarea mărfurilor; organizarea de călătorii;
 43 - servicii de alimentație publică; servicii de cazare temporară.
 (531) CFE(9) 05.07.02; 05.07.03; 07.01.13; 26.04.18; 27.03.15; 27.05.08; 29.01.13.

(210) **056252**
 (220) 10.10.2025
 (730) **PAN-ALKO S.R.L., MD**
 Str. Revaz Lomtadze nr. 4, MD-3715, Cojușna, Strășeni, Republica Moldova
 (540)

**BOY'Z
 BUZZ**

(511) NCL(12-2025)
 33 - băuturi alcoolice, cu excepția berii; preparate alcoolice pentru fabricarea băuturilor

(210) **056253**
 (220) 09.10.2025
 (310) 84335303
 (320) 27.03.2025
 (330) CN
 (730) **BYD COMPANY LIMITED, CN**
 No.1, Yan'an Road, Kuichong Street, Dapeng New District, Shenzhen, China
 (540)

ATTO

(511) NCL(12-2025)
 12 - mașini; autocare; camioane; camioane motostivuitoare; caroserii pentru automobile; șasiuri pentru automobile; motoare electrice pentru vehicule terestre; plăcuțe de frână pentru automobile; mașini fără conducător; mașini autonome.

(210) **056254**
 (220) 10.10.2025
 (730) **POPOVICI Andrei, MD**
 Str. Vadul lui Vodă nr. 60, ap. 5,
 MD-2052, Chișinău, Republica Moldova
 (540)



(526) Elementele mărcii asupra cărora solicitantul declară că renunță la invocarea oricărui drept exclusiv: „HOME FURNITURE”, cu excepția executării grafice deosebite.
 (511) NCL(12-2025)
 20 - mobile, oglinzi, rame pentru tablouri; containere, nemetalice, pentru depozitare sau transport; oase neprelucrate sau semiprelucrate, coarne, fanoane de balenă sau sidef; scoici; spumă de mare; chihlimbar galben;
 35 - publicitate; administrarea, organizarea și managementul afacerilor; lucrări de birou;
 37 - servicii de construcții; servicii de instalații și reparații; extracții miniere, foraje pentru extracția de petrol și gaze.
 (531) CFE(9) 26.03.23; 27.05.19; 27.05.24.

(210) **056255**
 (220) 12.10.2025
 (730) **LAT-SYSTEM GROUP S.R.L., MD**
 Str. Teilor nr. 5F, MD-4839,
 Stăuceni, Chișinău, Republica Moldova

(540)



(591) Culori revendicate: alb, gri, albastru de diferite nuanțe, oranj.
 (511) NCL(12-2025)
 41 - educație; instruire; divertisment; activități sportive și culturale.
 (531) CFE(9) 01.01.09; 20.07.01; 20.07.02; 26.11.13; 27.05.09; 29.01.14.

(210) **056260**
 (220) 13.10.2025
 (730) **PASCARI Evdochia, MD**
 Str. Tiraspol nr. 4,
 MD-3000, Soroca, Republica Moldova
 (540)



(511) NCL(12-2025)
 35 - publicitate; administrarea, organizarea și managementul afacerilor; lucrări de birou;
 43 - servicii de alimentație publică; servicii de cazare temporară.
 (531) CFE(9) 11.01.01; 11.01.02; 11.01.03; 11.01.04; 11.01.20; 27.05.01.

(210) **056261**
 (220) 13.10.2025
 (730) **Biologische Heilmittel Heel GmbH, DE**
 Dr.-Reckeweg-Str. 2-4, 76532 Baden-Baden,
 Germania

(540)

MedibiotiX Immuno-Balance

(511) NCL(12-2025)

05 - preparate farmaceutice; produse farmaceutice, inclusiv pentru răni; creme de corp (medicinale); poțiuni medicinale; suplimente probiotice de uz medical; formule bacteriene probiotice de uz veterinar; preparate bacteriene probiotice de uz medical; preparate bacteriologice de uz medical; alimente dietetice pentru utilizare în nutriția clinică; preparate alimentare dietetice adaptate pentru uz medical; suplimente alimentare adaptate pentru uz medical; preparate dietetice și nutriționale adaptate pentru uz medical; alimente dietetice de uz medical; suplimente alimentare medicinale de uz uman; preparate farmaceutice sub formă de fluide intravenoase pentru rehidratare și nutriție; suplimente alimentare pentru animale; suplimente nutritive (medicinale); băuturi dietetice de uz medical, pentru alimentare suplimentară; suplimente alimentare medicinale sub formă de băuturi; pansamente de uz medical; chiloți absorbantți pentru incontinență; tampoane absorbante pentru incontinență; comprese.

(210) **056262**

(220) 13.10.2025

(730) **Biologische Heilmittel Heel GmbH, DE**

Dr.-Reckeweg-Str. 2-4, 76532 Baden-Baden,
Germania

(540)

MedibiotiX Lipo-Balance

(511) NCL(12-2025)

05 - preparate farmaceutice; produse farmaceutice, inclusiv pentru răni; creme de corp (medicinale); poțiuni medicinale; suplimente probiotice de uz medical; formule bacteriene probiotice de uz veterinar; preparate bacteriene probiotice de uz medical; preparate bacteriologice de uz medical; alimente dietetice pentru utilizare în nutriția clinică; preparate alimentare dietetice adaptate pentru uz medical; suplimente alimentare adaptate pentru uz medical; preparate dietetice și nutriționale adaptate pentru uz medical; alimente dieteti-

ce de uz medical; suplimente alimentare medicinale de uz uman; preparate farmaceutice sub formă de fluide intravenoase pentru rehidratare și nutriție; suplimente alimentare pentru animale; suplimente nutritive (medicinale); băuturi dietetice de uz medical, pentru alimentare suplimentară; suplimente alimentare medicinale sub formă de băuturi; pansamente de uz medical; chiloți absorbantți pentru incontinență; tampoane absorbante pentru incontinență; comprese.

(210) **056265**

(220) 13.10.2025

(730) **Biologische Heilmittel Heel GmbH, DE**

Dr.-Reckeweg-Str. 2-4, 76532 Baden-Baden,
Germania

(540)

MedibiotiX Uro-Balance

(511) NCL(12-2025)

05 - preparate farmaceutice; produse farmaceutice, inclusiv pentru răni; creme de corp (medicinale); poțiuni medicinale; suplimente probiotice de uz medical; formule bacteriene probiotice de uz veterinar; preparate bacteriene probiotice de uz medical; preparate bacteriologice de uz medical; alimente dietetice pentru utilizare în nutriția clinică; preparate alimentare dietetice adaptate pentru uz medical; suplimente alimentare adaptate pentru uz medical; preparate dietetice și nutriționale adaptate pentru uz medical; alimente dietetice de uz medical; suplimente alimentare medicinale de uz uman; preparate farmaceutice sub formă de fluide intravenoase pentru rehidratare și nutriție; suplimente alimentare pentru animale; suplimente nutritive (medicinale); băuturi dietetice de uz medical, pentru alimentare suplimentară; suplimente alimentare medicinale sub formă de băuturi; pansamente de uz medical; chiloți absorbantți pentru incontinență; tampoane absorbante pentru incontinență; comprese.

(210) **056266**

(220) 14.10.2025

(730) **Said Islam, TR**

Cumhuriyet mahallesi, Zafer Sokak No 4,
Daire 6, Nilüfer, BURSA, Turcia

(540)



(591) Culori revendicate: bordo, albastru.

(511) NCL(12-2025)

03 - cosmetice și produse de toaletă nemedicinale; produse nemedicinale pentru curățarea dinților; produse de parfumerie, uleiuri esențiale; preparate pentru albit și alte substanțe pentru spălat; preparate pentru curățare, lustruire și șlefuire;

05 - preparate farmaceutice, medicale și de uz veterinar; produse igienice de uz medical; alimente și substanțe dietetice adaptate pentru uz medical sau veterinar, alimente pentru bebeluși; suplimente dietetice pentru oameni și animale; plasturi, materiale pentru pansamente; materiale pentru plombarea dinților și pentru mulaje dentare; dezinfectante; produse pentru distrugerea animalelor dăunătoare; fungicide, erbicide.

(531) CFE(9) 26.01.20; 26.01.26; 27.05.19; 29.01.12.

(210) **056267**

(220) 16.10.2025

(730) **BESCHIERU Nichita, MD**

Str. Nicolae Milescu Spătarul nr. 23, ap. 79,
MD-2075, Chișinău, Republica Moldova

(540)



(554) Marcă tridimensională.

(511) NCL(12-2025)

21 - ustensile și recipiente pentru menaj sau de bucătărie; articole de bucătărie și veselă, cu excepția furculițelor, cuțitelor și lingurilor; piepteni și bureți; perii, cu excepția pensulelor; materiale pentru perii; articole pentru curățare; sticlă brută sau semiprelucrată, cu excepția sticlei pentru construcții; sticlărie, porțelan și ceramică;

33 - băuturi alcoolice, cu excepția berii; preparate alcoolice pentru fabricarea băuturilor;

35 - publicitate; administrarea, organizarea și managementul afacerilor; lucrări de birou;

40 - tratarea materialelor; reciclarea gunoaielor și deșeurilor; filtrarea aerului și tratarea apei; servicii de imprimare; conservarea alimentelor și a băuturilor.

(531) CFE(9) 03.09.14; 19.07.01; 19.07.23; 25.01.15; 27.05.01.

(210) **056269**

(220) 16.10.2025

(730) **NICHITOI Cristina, MD**

Str. Constantin Vîrnăv nr. 19/1,
MD-2025, Chișinău, Republica Moldova

(540)

- (511) NCL(12-2025)
 35 - servicii de administrare referitoare la tranzacții comerciale și înregistrări financiare, evidență contabilă, întocmire de situații de conturi, audit financiar și de afaceri, evaluări de afaceri, servicii de pregătire și depunere a declarațiilor fiscale.
 (531) CFE(9) 26.11.01; 27.05.15.

- (210) **056270**
 (220) 13.10.2025
 (730) **DICUSAR Alexandru, MD**
 Str. Băcioii Noi nr. 14, bloc 5, ap. 12,
 MD-2029, Chișinău, Republica Moldova
 (540)



- (591) Culori revendicate: alb, negru, gri, oranj.
 (511) NCL(12-2025)
 35 - publicitate; administrarea, organizarea și managementul afacerilor; lucrări de birou;
 37 - servicii de construcții; servicii de instalații și reparații; extracții miniere, foraje pentru extracția de petrol și gaze;
 39 - transport; ambalarea și depozitarea mărfurilor; organizarea de călătorii;
 41 - educație; instruire; divertisment; activități sportive și culturale.
 (531) CFE(9) 15.07.01; 15.07.19; 18.01.21; 27.05.19; 29.01.14.

- (210) **056271**
 (220) 13.10.2025
 (730) **ZYRA GROUP S.R.L., MD**
 Str. M.Sadoveanu nr. 6/6, ap. 46,
 MD-2044, Chișinău, Republica Moldova

(540)



- (591) Culori revendicate: alb, negru, oranj.
 (511) NCL(12-2025)
 43 - servicii de alimentație publică; servicii de cazare temporară.
 (531) CFE(9) 04.05.01; 04.05.07; 04.05.21; 05.07.02; 05.11.15; 27.05.24; 29.01.13.

- (210) **056272**
 (220) 13.10.2025
 (730) **TEHNOFARM S.R.L., MD**
 Str. Independenței nr. 4, ap. 40,
 MD-5101, Dondușeni, Republica Moldova
 (540)



NATUR-FARMA

EST. 1992

- (526) Elementele mărcii asupra cărora solicitantul declară că renunță la invocarea oricărui drept exclusiv: „EST. 1992”, cu excepția executării grafice deosebite.
- (591) Culori revendicate: verde (HEX #009B4D), gri-închis (HEX #3C3C3C), alb (HEX #FFFFFF).
- (511) NCL(12-2025)
- 05 - preparate farmaceutice, medicale și de uz veterinar; produse igienice de uz medical; alimente și substanțe dietetice adaptate pentru uz medical sau veterinar, alimente pentru bebeluși; suplimente dietetice pentru oameni și animale; plasturi, materiale pentru pansamente; materiale pentru plombarea dinților și pentru mulaje dentare; dezinfectante; produse pentru distrugerea animalelor dăunătoare; fungicide, erbicide;
- 35 - publicitate; administrarea, organizarea și managementul afacerilor; lucrări de birou; comerț cu amănuntul și angro, inclusiv online, de produse farmaceutice, suplimente alimentare, vitamine, cosmetice naturale și produse de îngrijire; administrarea unei rețele de farmacii; servicii de prezentare a produselor în scopuri comerciale; marketing, publicitate și distribuție de produse naturiste și suplimente.
- (531) CFE(9) 03.11.01; 05.03.09; 05.03.14; 27.05.01; 29.01.13.

- (210) **056273**
 (220) 15.10.2025
 (730) **CONTEC MEDICAL SYSTEMS CO., LTD., CN**
 No.112 Qinhuang West Street, Economic & Technical Development Zone, Qinhuangdao, Hebei Province, China
- (540)

CONTECIVD

- (511) NCL(12-2025)
- 05 - preparate chimice pentru diagnosticarea sarcinii; preparate de diagnosticare de uz medical; reactivi chimici de uz medical sau veterinar; hârtie de turnesol de uz medical; reactivi biomarkeri de diagnostic pentru uz medical; conductori chimici pentru electrozi de electrocardiograf; gel local pentru uz medical și terapeutic, și anume gel pentru ultra-

sunete; porțelan pentru proteze dentare; materiale pentru coroane dentare.

- (210) **056274**
 (220) 15.10.2025
 (730) **FRENCH AVENUE GENERAL TRADING LLC, AE**
 P. O. Box 6629, Dubai, Emiratele Arabe Unite
- (540)

FRENCH AVENUE

- (511) NCL(12-2025)
- 03 - cosmetice și produse de toaletă nemedicinale; produse nemedicinale pentru curățarea dinților; produse de parfumerie, uleiuri esențiale; preparate pentru albit și alte substanțe pentru spălat; preparate pentru curățare, lustruire și șlefuire.
- (531) CFE(9) 26.11.08; 27.05.08.

- (210) **056275**
 (220) 15.10.2025
 (730) **FRAGRANCE WORLD TRADING L.L.C., AE**
 P. O. Box 6629, Dubai, Emiratele Arabe Unite
- (540)



MAISON DES PARFUMS

- (511) NCL(12-2025)
 03 - cosmetice și produse de toaletă nemedicinale; produse nemedicinale pentru curățarea dinților; produse de parfumerie, uleiuri esențiale; preparate pentru albit și alte substanțe pentru spălat; preparate pentru curățare, lustruire și șlefuire.
 (531) CFE(9) 05.05.19; 05.05.20; 05.05.21; 27.03.11; 27.05.21.

- (210) **056276**
 (220) 13.10.2025
 (730) **ȚIGĂNAȘU Octavian, MD**
 Str. Sfântul Vasile nr. 35, MD-2069,
 Codru, Chișinău, Republica Moldova
 (540)



evax

- (511) NCL(12-2025)
 39 - transport; ambalarea și depozitarea mărfurilor; organizarea de călătorii.
 (531) CFE(9) 01.01.08; 18.01.01; 18.01.07; 18.01.09; 26.01.01; 26.01.05; 26.01.10; 27.05.01.

- (210) **056277**
 (220) 13.10.2025
 (730) **COMVALANSA S.R.L., MD**
 Str. Nadejda Russo nr. 7/1,
 MD-2024, Chișinău, Republica Moldova
 (540)

mooncake

- (511) NCL(12-2025)
 29 - carne, pește, păsări și vânat; extracte din carne; fructe și legume conservate, congelate, uscate și fierte; jeleurii, dulceturi, compoturi; ouă; lapte, brânzeturi, unt, iaurt și alte produse lactate; uleiuri și grăsimi comestibile;
 30 - cafea, ceai, cacao și înlocuitori ai acestora; orez, paste făinoase și tăiței; tapioca și sago; făină și preparate din cereale; pâine, produse de patiserie și cofetărie; ciocolată; înghețată, șerbeturi și alte înghețate comestibile; zahăr, miere, sirop de melasă; drojdie, praf de copt; sare, condimente, mirodenii, plante aromatice conservate; oțet, sosuri și alte condimente; gheață (apă înghețată);
 35 - publicitate; administrarea, organizarea și managementul afacerilor; lucrări de birou;
 39 - transport; ambalarea și depozitarea mărfurilor; organizarea de călătorii;
 43 - servicii de alimentație publică; servicii de cazare temporară.
 (531) CFE(9) 01.07.01; 01.07.22; 08.01.10; 27.03.15; 27.05.08.

- (210) **056278**
 (220) 13.10.2025
 (730) **GROSU Mircea, MD**
 Str. Gheorghe Cașu nr. 20/3,
 MD-2025, Chișinău, Republica Moldova
 (540)

LozVegas

- (511) NCL(12-2025)
 29 - carne, pește, păsări și vânat; extracte din carne; fructe și legume conservate, congelate, uscate și fierte; jeleurii, dulceturi, compoturi; ouă; lapte, brânzeturi, unt, iaurt și alte produse lactate; uleiuri și grăsimi comestibile;
 30 - cafea, ceai, cacao și înlocuitori ai acestora; orez, paste făinoase și tăiței; tapioca și sago; făină și preparate din cereale; pâine, produse de patiserie și cofetărie; ciocolată; înghețată, șerbeturi și alte înghețate comestibile; zahăr, miere, sirop de melasă; drojdie, praf de copt; sare, condimente, mirodenii, plante aromatice conservate; oțet, sosuri și alte condimente; gheață (apă înghețată);

- 35 - publicitate;
 43 - servicii de alimentație publică; servicii de cazare temporară.
 (531) CFE(9) 18.01.19; 27.05.01.

- (210) **056279**
 (220) 13.10.2025
 (730) **PAN-ALKO S.R.L., MD**
 Str. Revaz Lomtatze nr. 4, MD-3715,
 Cojușna, Strășeni, Republica Moldova
 (540)



- (554) Marcă tridimensională.
 (511) NCL(12-2025)
 21 - ustensile și recipiente pentru menaj sau de bucătărie; articole de bucătărie și veselă, cu excepția furculițelor, cuțitelor și lingurilor; piepteni și bureți; perii, cu excepția pensulelor; materiale pentru perii; articole pentru curățare; sticlă brută sau semiprelucrată, cu excepția sticlei pentru construcții; sticlărie, porțelan și ceramică;
 33 - băuturi alcoolice, cu excepția berii; preparate alcoolice pentru fabricarea băuturilor.
 (531) CFE(9) 19.03.09; 19.03.15; 19.07.01; 19.07.25.

- (210) **056280**
 (220) 13.10.2025
 (730) **PAN-ALKO S.R.L., MD**
 Str. Revaz Lomtatze nr. 4, MD-3715,
 Cojușna, Strășeni, Republica Moldova

(540)



- (554) Marcă tridimensională.
 (511) NCL(12-2025)
 21 - ustensile și recipiente pentru menaj sau de bucătărie; articole de bucătărie și veselă, cu excepția furculițelor, cuțitelor și lingurilor; piepteni și bureți; perii, cu excepția pensulelor; materiale pentru perii; articole pentru curățare; sticlă brută sau semiprelucrată, cu excepția sticlei pentru construcții; sticlărie, porțelan și ceramică;
 33 - băuturi alcoolice, cu excepția berii; preparate alcoolice pentru fabricarea băuturilor.
 (531) CFE(9) 19.03.09; 19.03.15; 19.07.01; 19.07.25.

- (210) **056281**
 (220) 13.10.2025
 (730) **PAN-ALKO S.R.L., MD**
 Str. Revaz Lomtatze nr. 4, MD-3715,
 Cojușna, Strășeni, Republica Moldova
 (540)



- (554) Marcă tridimensională.
 (511) NCL(12-2025)
 21 - ustensile și recipiente pentru menaj sau de bucătărie; articole de bucătărie și veselă, cu excepția furculițelor, cuțitelor și lingurilor; piepteni și bureți; perii, cu excepția pensulelor; materiale pentru perii; articole pentru curățare; sticlă brută sau semiprelucrată, cu excepția sticlei pentru construcții; sticlărie, porțelan și ceramică;
 33 - băuturi alcoolice, cu excepția berii; preparate alcoolice pentru fabricarea băuturilor.

(531) CFE(9) 19.03.09; 19.03.15; 19.07.02;
19.07.25.

(210) **056282**
(220) 15.10.2025
(730) **BERDOS Lucia, MD**
Str. George Meniuc nr. 25,
MD-2009, Chișinău, Republica Moldova
(540)

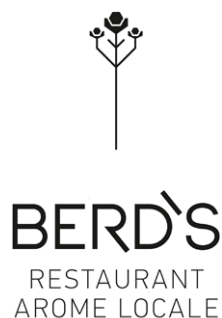

(511) NCL(12-2025)
35 - publicitate; administrarea, organizarea și managementul afacerilor; lucrări de birou;
41 - educație; instruire; divertisment; activități sportive și culturale;
43 - servicii de alimentație publică; servicii de cazare temporară.
(531) CFE(9) 05.05.19; 05.05.20; 25.01.13;
26.11.01; 27.05.11.

(210) **056283**
(220) 16.10.2025
(730) **NEOTEC S.R.L., MD**
Str. Independenței nr. 18, ap. 56,
MD-2060, Chișinău, Republica Moldova
(540)



(591) Culori revendicate: turcoaz de diferite nuanțe, verde de diferite nuanțe, portocaliu de diferite nuanțe, galben, alb.

(511) NCL(12-2025)
03 - cosmetice și produse de toaletă nemedicinale; produse nemedicinale pentru curățarea dinților; produse de parfumerie, uleiuri esențiale; preparate pentru albit și alte substanțe pentru spălat; preparate pentru curățare, lustruire și șlefuire.

(531) CFE(9) 01.15.15; 05.03.11; 05.03.13;
05.03.14; 27.05.03; 29.01.15.

(210) **056284**
(220) 06.10.2025
(730) **CHIRILESCU Ion, MD**
MD-4128, Satul Nou, Cimișlia, Republica Moldova
(540)



(526) Elementele mărcii asupra cărora solicitantul declară că renunță la invocarea oricărui drept exclusiv: „BARBER”, cu excepția executării grafice deosebite.

(511) NCL(12-2025)
35 - publicitate; administrarea, organizarea și managementul afacerilor; lucrări de birou;
41 - educație; instruire; divertisment; activități sportive și culturale;
44 - servicii medicale; servicii veterinare; servicii de igienă și de îngrijire a frumuseții pentru oameni sau animale; servicii de agricultură, acvacultură, horticultură și silvicultură.

(531) CFE(9) 26.04.18; 26.04.24; 27.05.24.

- (210) **056286**
 (220) 09.10.2025
 (730) **ȘMIGANOVȘCHI Veaceslav, MD**
 Str. Trandafirilor nr. 13/3, ap. 83,
 MD-2038, Chișinău, Republica Moldova
STEPANOV Vitalie, MD
 Str. Mihai Sadoveanu nr. 17, ap. 15,
 MD-2044, Chișinău, Republica Moldova
 (540)



- (591) Culori revendicate: roșu, bej, maro, alb, negru, gri.
 (511) NCL(12-2025)
 30 - cafea, ceai, cacao și înlocuitori ai acestora; orez, paste făinoase și tăiței; tapioca și sago; făină și preparate din cereale; pâine, produse de patiserie și cofetărie; ciocolată; înghețată, șerburi și alte înghețate comestibile; zahăr, miere, sirop de melasă; drojdie, praf de copt; sare, condimente, mirodenii, plante aromatice conservate; oțet, sosuri și alte condimente; gheață (apă înghețată);
 43 - servicii de alimentație publică; servicii de cazare temporară.
 (531) CFE(9) 02.03.01; 02.03.04; 02.03.23; 27.05.01; 29.01.15.

- (210) **056287**
 (220) 12.10.2025
 (730) **AMBULANȚA MED S.R.L., MD**
 Str. Sprâncenoaia nr. 1,
 MD-2028, Chișinău, Republica Moldova

(540)



- (591) Culori revendicate: alb, roșu.
 (511) NCL(12-2025)
 39 - transport; ambalarea și depozitarea mărfurilor; organizarea de călătorii;
 44 - servicii medicale; servicii veterinare; servicii de igienă și de îngrijire a frumuseții pentru oameni sau animale; servicii de agricultură, acvacultură, horticultură și silvicultură.
 (531) CFE(9) 20.05.07; 24.13.01; 24.13.17; 27.05.09; 29.01.12.

- (210) **056289**
 (220) 16.10.2025
 (730) **NEFIS S.R.L., MD**
 Str. Calea Moșilor nr. 15,
 MD-2024, Chișinău, Republica Moldova
 (540)

MIA

- (511) NCL(12-2025)
 30 - cafea, ceai, cacao și înlocuitori ai acestora; orez, paste făinoase și tăiței; tapioca și sago; făină și preparate din cereale; pâine, produse de patiserie și cofetărie; ciocolată; înghețată, șerburi și alte înghețate comestibile; zahăr, miere, sirop de melasă; drojdie, praf de copt; sare, condimente, mirodenii, plante aromatice conservate; oțet, sosuri și alte condimente; gheață (apă înghețată).

- (210) **056290**
 (220) 20.10.2025
 (730) **Tovarystvo z obmezhenoiu vidpovidalnistiu „Firma „Disna”, UA**
 prospekt Sobornosti, budynok 15, litera A1,
 hrupa nezhytlovykh prymishchen 4, Kyiv,
 02160, Ucraina

(540)



(591) Culori revendicate: alb, albastru, negru, galben, roz de diferite nuanțe, cafeniu, oranj, bej, verde, violet, turcoaz, gri.

(511) NCL(12-2025)

33 - băuturi alcoolice, cu excepția berii; preparate alcoolice pentru fabricarea băuturilor; vinuri, vinuri fortificate; cidru alcoolic, rachiu de pere; băuturi spirtoase, lichioruri; esențe alcoolice, extracte din fructe alcoolice, bitter.

(531) CFE(9) 03.09.01; 03.09.10; 03.09.11; 03.09.13; 27.05.01; 29.01.15.

(210) **056291**

(220) 20.10.2025

(730) **Tovarystvo z obmezhenoiu vidpovidalnistiu „Firma „Disna”, UA**

prospekt Sobornosti, budynok 15, litera A1, hrupa nezhytlovykh prymishchen 4, Kyiv, 02160, Ucraina

(540)



(591) Culori revendicate: alb, albastru de diferite nuanțe, galben, verde, negru, roz de diferite nuanțe.

(511) NCL(12-2025)

33 - băuturi alcoolice, cu excepția berii; preparate alcoolice pentru fabricarea băuturilor; vinuri,

vinuri fortificate; cidru alcoolic, rachiu de pere; băuturi spirtoase, lichioruri; esențe alcoolice, extracte din fructe alcoolice, bitter.

(531) CFE(9) 03.09.01; 03.09.10; 03.09.11; 03.09.12; 27.05.01; 29.01.15.

(210) **056292**

(220) 20.10.2025

(730) **Tovarystvo z obmezhenoiu vidpovidalnistiu „Firma „Disna”, UA**

prospekt Sobornosti, budynok 15, litera A1, hrupa nezhytlovykh prymishchen 4, Kyiv, 02160, Ucraina

(540)

(511) NCL(12-2025)

33 - băuturi alcoolice, cu excepția berii; preparate alcoolice pentru fabricarea băuturilor; vinuri, vinuri fortificate; cidru alcoolic, rachiu de pere; băuturi spirtoase, lichioruri; esențe alcoolice, extracte din fructe alcoolice, bitter.

(531) CFE(9) 27.05.13.

(210) **056293**

(220) 20.10.2025

(730) **Tovarystvo z obmezhenoiu vidpovidalnistiu „Firma „Disna”, UA**

prospekt Sobornosti, budynok 15, litera A1, hrupa nezhytlovykh prymishchen 4, Kyiv, 02160, Ucraina

(540)

(511) NCL(12-2025)

33 - băuturi alcoolice, cu excepția berii; preparate

alcoolice pentru fabricarea băuturilor; vinuri, vinuri fortificate; cidru alcoolic, rachiu de pere; băuturi spirtoase, lichioruri; esențe alcoolice, extracte din fructe alcoolice, bitter.

(210) **056294**
 (220) 08.10.2025
 (730) **BUȚA Denis, MD**
 Str. Trandafirilor nr. 35A, MD-2003,
 Durlești, Chișinău, Republica Moldova
 (540)

ETNO WINE

(511) NCL(12-2025)
 33 - băuturi alcoolice, cu excepția berii; preparate alcoolice pentru fabricarea băuturilor.

(210) **056295**
 (220) 16.10.2025
 (730) **AQUACLUB PLUS S.R.L., MD**
 Str. Ștefan Neaga nr. 20, ap. 4,
 MD-2008, Chișinău, Republica Moldova
 (540)



(511) NCL(12-2025)
 35 - publicitate; administrarea, organizarea și
 114

managementul afacerilor; lucrări de birou;
 39 - transport; ambalarea și depozitarea mărfurilor; organizarea de călătorii.
 (531) CFE(9) 02.01.01; 02.01.11; 02.01.15;
 02.01.18; 11.03.03; 11.03.20; 26.04.14;
 26.04.18; 27.05.09.

(210) **056297**
 (220) 16.10.2025
 (730) **BERNAZ Marina, MD**
 Str-la 4 Valea Apelor nr. 2, ap. 19, MD-2011,
 Codru, Chișinău, Republica Moldova
 (540)

CLUB-MATE

(511) NCL(12-2025)
 32 - bere; băuturi nealcoolice; ape minerale și carbogazoase; băuturi din fructe și sucuri de fructe; siropuri și alte preparate pentru fabricarea băuturilor nealcoolice.

(210) **056308**
 (220) 20.10.2025
 (730) **MORUZ Vladimir, MD**
 Str. Grigore Ureche nr. 14, ap. 23,
 MD-2001, Chișinău, Republica Moldova
 (540)



- (511) NCL(12-2025)
 35 - publicitate; administrarea, organizarea și managementul afacerilor; lucrări de birou;
 44 - servicii medicale; servicii veterinare; servicii de igienă și de îngrijire a frumuseții pentru oameni sau animale; servicii de agricultură, acvacultură, horticultură și silvicultură.
 (531) CFE(9) 02.09.10; 03.05.19; 03.05.25; 19.13.07; 26.01.15; 26.01.21; 27.05.09.

- (210) **056310**
 (220) 17.10.2025
 (730) **Climate Control Technologies PC, GB**
 63-66 Hatton Garden 5th Floor, Suite 23,
 London, EC1N 8LE, Regatul Unit
 (540)

TROSTEN

- (511) NCL(12-2025)
 11 - filtre pentru aer condiționat; instalații de climatizare; aparate de climatizare; instalații de filtrare a aerului; instalații de climatizare pentru vehicule; dezumidificatoare; umidificatoare; pompe de căldură; dispozitive pentru răcirea aerului; aparate de încălzire a aerului; uscătoare de aer; încălzitoare de apă; ventilatoare de aer condiționat; aparate de încălzit; recuperatoare de căldură; instalații de încălzire; aparate electrice de încălzire.

- (210) **056311**
 (220) 20.10.2025
 (730) **Leighton Agrio Evropa Kft., HU**
 1037 Budapest, Szépvölgyi út 147, Ungaria
 (540)

TABEZON

- (511) NCL(12-2025)
 05 - acaricide, produse pentru distrugerea animalelor dăunătoare (substanțe chimice toxice), fungicide, erbicide, pesticide, insecticide (preparate pentru distrugerea insectelor), fungicide pentru tratarea semințelor, preparate pentru distrugerea larvelor de insecte,

insectifuge, preparate pentru distrugerea animalelor și plantelor dăunătoare, produse chimice pentru tratarea mălurii, produse chimice pentru tratarea bolilor viței-de-vie.

- (210) **056312**
 (220) 20.10.2025
 (730) **Leighton Agrio Evropa Kft., HU**
 1037 Budapest, Szépvölgyi út 147, Ungaria
 (540)

MIKADO

- (511) NCL(12-2025)
 05 - acaricide, produse pentru distrugerea animalelor dăunătoare (substanțe chimice toxice), fungicide, erbicide, pesticide, insecticide (preparate pentru distrugerea insectelor), fungicide pentru tratarea semințelor, preparate pentru distrugerea larvelor de insecte, insectifuge, preparate pentru distrugerea animalelor și plantelor dăunătoare, produse chimice pentru tratarea mălurii, produse chimice pentru tratarea bolilor viței-de-vie.

- (210) **056313**
 (220) 20.10.2025
 (730) **VATAMAN Dumitru, MD**
 MD-6433, Milești, Nisporeni,
 Republica Moldova
 (540)

VATAMAN

- (511) NCL(12-2025)
 03 - cosmetice și produse de toaletă nemedicinale; produse nemedicinale pentru curățarea dinților; produse de parfumerie, uleiuri esențiale; preparate pentru albit și alte substanțe pentru spălat; preparate pentru curățare, lustruire și șlefuire;
 36 - servicii financiare, monetare și bancare; servicii de asigurări; servicii imobiliare;
 44 - servicii medicale; servicii veterinare; servicii de igienă și de îngrijire a frumuseții pentru oameni sau animale; servicii de agricultură, acvacultură, horticultură și silvicultură.

(210) **056315**
 (220) 21.10.2025
 (730) **DEMIROV Inesa, MD**
 Str. Sfântul Vasile nr. 17, MD-2019,
 Codru, Chişinău, Republica Moldova
 (540)



(511) NCL(12-2025)
 11 - aparate și instalații de iluminat, de încălzire, de răcire, de producere a vaporilor, de coacere, de uscare, de ventilare, de distribuire a apei și de uz sanitar;
 35 - publicitate; administrarea, organizarea și managementul afacerilor; lucrări de birou;
 37 - servicii de construcții; servicii de instalații și reparații; extracții miniere, foraje pentru extracția de petrol și gaze.
 (531) CFE(9) 01.15.05; 26.11.13; 27.05.01.

(210) **056316**
 (220) 21.10.2025
 (730) **STAMCOM S.R.L., societate comercială, MD**
 Str. Vladimir Komarov nr. 18, MD-3819,
 Congaz, UTA Găgăuzia, Republica Moldova
 (540)

**GRĂDINILE
 MOLDOVEI**

(511) NCL(12-2025)
 29 - carne, pește, păsări și vânat; extracte din carne; fructe și legume conservate, congelate, uscate și fierte; jeleuri, dulceturi, compoturi; ouă; lapte, brânzeturi, unt, iaurt și alte produse lactate; uleiuri și grăsimi comestibile;

32 - bere; băuturi nealcoolice; ape minerale și carbogazoase; băuturi din fructe și sucuri de fructe; siropuri și alte preparate pentru fabricarea băuturilor nealcoolice.

(210) **056317**
 (220) 22.10.2025
 (730) **DANICON-TRANS S.R.L., MD**
 Str. Ștefan cel Mare nr. 198,
 MD-3701, Strășeni, Republica Moldova
 (540)



(591) Culori revendicate: negru, galben.
 (511) NCL(12-2025)
 19 - materiale, nemetalice, pentru clădiri și construcții; conducte rigide, nemetalice, pentru construcții; asfalt, smoală, gudron și bitum; construcții transportabile, nemetalice; monumente, nemetalice;
 37 - servicii de construcții; servicii de instalații și reparații; extracții miniere, foraje pentru extracția de petrol și gaze.
 (531) CFE(9) 07.01.12; 07.01.24; 26.05.10; 26.05.26; 27.05.09; 29.01.12.

(210) **056321**
 (220) 21.10.2025
 (730) **AstraZeneca AB, SE**
 SE-151 85 Södertälje, Suedia
 (540)

TRIXEO

(511) NCL(12-2025)
 05 - preparate și substanțe farmaceutice.

(210) **056322**
 (220) 21.10.2025
 (730) **AstraZeneca AB, SE**
 SE-151 85 Södertälje, Suedia
 (540)



(511) NCL(12-2025)
 05 - preparate și substanțe farmaceutice.
 (531) CFE(9) 01.05.02; 25.07.02; 25.07.08;
 25.07.15; 26.03.04; 26.07.09; 26.11.12;
 26.11.22; 26.13.25; 26.15.01.

(210) **056323**
 (220) 13.10.2025
 (730) **Shenzhen Sunlong Technology Co., Ltd., CN**
 501, Bohua Technology Park, No. 25,
 Huohuiluo Rd., Zhangkengjing Community,
 Guanhu Street, Longhua District, Shenzhen,
 Guangdong Province, 518000, China
 (540)



mosgoo

(511) NCL(12-2025)
 09 - ecrane video; terminale interactive cu ecran
 tactil; baterii galvanice; folii de protecție
 adaptate pentru telefoane inteligente; carca-
 se pentru telefoane inteligente; încărcătoare
 de baterii; cabluri electrice; căști; încărcătoa-
 re portabile; ecrane de afișare video care se
 poartă în combinație cu hainele; telefoane
 inteligente; sticlă optică; memorii USB; su-
 porturi pentru selfie (monopoduri manuale);
 ceasuri inteligente; curele pentru telefoane
 mobile; fișe de conectare (electricitate); difu-
 zoare inteligente; suporturi de microrecep-
 toare telefonice pentru autovehicule; supor-
 turi adaptate pentru telefoane mobile și tele-
 foane inteligente.
 (531) CFE(9) 02.01.01; 02.01.15; 02.01.25;
 27.05.01.

(210) **056324**
 (220) 23.10.2025
 (730) **ANDRIESCU Radu, MD**
 Str. Bacioii Noi nr. 14/5,
 MD-2029, Chișinău, Republica Moldova
ANDRIESCU Daniela, MD
 Str. Bacioii Noi nr. 14/5,
 MD-2029, Chișinău, Republica Moldova
 (540)



ARC-KINETO

(511) NCL(12-2025)
 44 - servicii medicale; servicii veterinare; servicii
 de igienă și de îngrijire a frumuseții pentru
 oameni sau animale; servicii de agricultură,
 acvacultură, horticultură și silvicultură.
 (531) CFE(9) 02.01.16; 02.01.23; 02.01.24;
 10.03.01; 18.01.20; 27.05.01.

(210) **056326**
 (220) 16.10.2025
 (730) **TEHNOFARM S.R.L., MD**
 Str. Independenței nr. 4, ap. 40,
 MD-5101, Dondușeni, Republica Moldova
 (540)

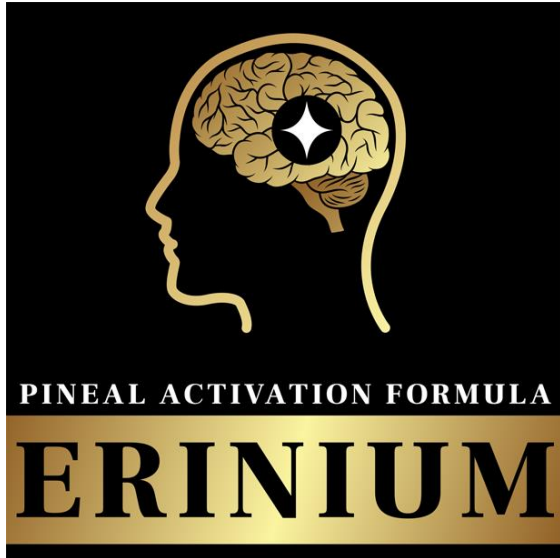

(526) Elementele mărcii asupra cărora solicitantul declară că renunță la invocarea oricărui drept exclusiv: „PINEAL ACTIVATION FORMULA”, cu excepția executării grafice deosebite.
 (591) Culori revendicate: negru (HEX #000000), alb (HEX #FFFFFF), auriu-închis (HEX #B88746), auriu-deschis (HEX #F9F5A6).
 (511) NCL(12-2025)
 05 - preparate farmaceutice, medicale și de uz veterinar; produse igienice de uz medical; alimente și substanțe dietetice adaptate pentru uz medical sau veterinar, alimente pentru bebeluși; suplimente dietetice pentru oameni și animale; plasturi, materiale pentru pansamente; materiale pentru plombarea dinților și pentru mulaje dentare; dezinfectante; produse pentru distrugerea animalelor dăunătoare; fungicide, erbicide;
 35 - publicitate; administrarea, organizarea și managementul afacerilor; lucrări de birou; comerț cu amănuntul și angro, inclusiv online, de produse farmaceutice, suplimente alimentare, vitamine, cosmetice naturale și produse de îngrijire; marketing, publicitate și distribuție de produse naturiste și suplimente.
 (531) CFE(9) 01.01.02; 02.01.01; 02.09.26; 27.05.24; 29.01.14.

(210) **056327**
 (220) 21.10.2025
 (730) **BETTER LEARNING S.R.L., MD**
 Str. Costiujeni nr. 14/2, ap. 20, MD-2011,
 Codru, Chișinău, Republica Moldova
 (540)

Academic Hub.md

(591) Culori revendicate: verde-deschis.
 (511) NCL(12-2025)
 41 - educație; instruire; divertisment; activități sportive și culturale.
 (531) CFE(9) 24.15.07; 24.17.07; 27.05.08; 29.01.03.

(210) **056328**
 (220) 22.10.2025
 (730) **BUDURIN Daniel, MD**
 MD-5033, Prodănești, Florești, Republica Moldova
 (540)



(511) NCL(12-2025)
 31 - produse agricole, de acvacultură, horticole și forestiere, brute și neprelucrate; cereale și semințe crude și neprocesate; fructe și legume proaspete, plante aromatice proaspete; plante și flori naturale; bulbi, răsaduri și semințe pentru plantare; animale vii; hrană și băuturi pentru animale; malț;
 35 - publicitate; administrarea, organizarea și managementul afacerilor; lucrări de birou.
 (531) CFE(9) 03.13.01; 03.13.24; 05.05.20; 05.05.21; 27.05.01.

(210) **056329**
 (220) 22.10.2025
 (730) **BESCHIERU Nichita, MD**
 Str. Nicolae Milescu Spătarul nr. 23, ap. 79,
 MD-2075, Chișinău, Republica Moldova
 (540)

șerbeturi și alte înghețate comestibile; zahăr,
 miere, sirop de melasă; drojdie, praf de copt;
 sare, condimente, mirodenii, plante aromati-
 ce conservate; oțet, sosuri și alte condimen-
 te; gheață (apă înghețată).

CIGARUM

(511) NCL(12-2025)
 34 - tutun și înlocuitori de tutun; țigări și trabucuri;
 țigări electronice și vaporizatoare orale pen-
 tru fumători; articole pentru fumători; chibri-
 turi.

(210) **056333**
 (220) 23.10.2025
 (730) **FCA US LLC, US**
 1000 Chrysler Drive, City of Auburn Hills,
 State of Michigan 48326, Statele Unite ale
 Americii
 (540)

LAREDO

(210) **056332**
 (220) 23.10.2025
 (730) **STANILA Victor, MD**
 Str. Igor Vieru nr. 14, MD-2084,
 Cricova, Chișinău, Republica Moldova
 (540)

(511) NCL(12-2025)
 12 - vehicule cu motor, autovehicule pentru pa-
 sageri și piese pentru acestea.

FIT PARAD

(511) NCL(12-2025)
 01 - produse chimice destinate industriei, științe-
 lor, fotografiei, agriculturii, horticulturii și silvi-
 culturii; rășini artificiale în stare brută, mate-
 riale plastice în stare brută; compoziții pentru
 stingerea și prevenirea incendiilor; preparate
 pentru călire și sudură; substanțe pentru
 tăbăcirea blănurilor și pieilor de animale;
 adezivi pentru utilizare în industrie; chituri și
 alte produse de umplere; compost, gunoi de
 grajd, îngrășămintă; preparate biologice pen-
 tru utilizare în industrie și știință;
 05 - preparate farmaceutice, medicale și de uz
 veterinar; produse igienice de uz medical;
 alimente și substanțe dietetice adaptate pen-
 tru uz medical sau veterinar, alimente pentru
 bebeluși; suplimente dietetice pentru oameni
 și animale; plasturi, materiale pentru pansa-
 mente; materiale pentru plombarea dinților și
 pentru mulaje dentare; dezinfectante; produ-
 se pentru distrugerea animalelor dăunătoare;
 fungicide, erbicide;
 30 - cafea, ceai, cacao și înlocuitori ai acestora;
 orez, paste făinoase și tăiței; tapioca și sago;
 făină și preparate din cereale; pâine, produse
 de patiserie și cofetărie; ciocolată; înghețată,

(210) **056336**
 (220) 20.10.2025
 (730) **SANDRILIONA S.R.L., societate comercia-
 lă, MD**
 Str. Alexandru cel Bun nr. 5, bloc 5,
 MD-6801, Ialoveni, Republica Moldova
 (540)



(511) NCL(12-2025)
 30 - cafea, ceai, cacao și înlocuitori ai acestora;

orez, paste făinoase și tăiței; tapioca și sago; făină și preparate din cereale; pâine, produse de patiserie și cofetărie; ciocolată; înghețată, șerburi și alte înghețate comestibile; zahăr, miere, sirop de melasă; drojdie, praf de copt; sare, condimente, mirodenii, plante aromatice conservate; oțet, sosuri și alte condimente; gheață (apă înghețată);

35 - publicitate; administrarea, organizarea și managementul afacerilor; lucrări de birou;

41 - educație; instruire; divertisment; activități sportive și culturale.

(531) CFE(9) 08.01.18; 08.01.24; 27.03.15; 27.05.10.

(210) **056337**

(220) 20.10.2025

(730) **SANDRILIONA S.R.L., societate comercială, MD**

Str. Alexandru cel Bun nr. 5, bloc 5,
MD-6801, Ialoveni, Republica Moldova

(540)

the Art of
Pleasure

(511) NCL(12-2025)

30 - cafea, ceai, cacao și înlocuitori ai acestora; orez, paste făinoase și tăiței; tapioca și sago; făină și preparate din cereale; pâine, produse de patiserie și cofetărie; ciocolată; înghețată, șerburi și alte înghețate comestibile; zahăr, miere, sirop de melasă; drojdie, praf de copt; sare, condimente, mirodenii, plante aromatice conservate; oțet, sosuri și alte condimente; gheață (apă înghețată);

35 - publicitate; administrarea, organizarea și managementul afacerilor; lucrări de birou;

41 - educație; instruire; divertisment; activități sportive și culturale.

(531) CFE(9) 27.05.10.

(210) **056338**

(220) 27.10.2025

(730) **ROCKSTAR TRADE S.R.L, MD**

Str. Kiev nr. 16/4, ap. 31,
MD-2068, Chișinău, Republica Moldova

120

(540)

carsyndicate.md

(511) NCL(12-2025)

35 - publicitate; administrarea, organizarea și managementul afacerilor; lucrări de birou;

37 - servicii de construcții; servicii de instalații și reparații; extracții miniere, foraje pentru extracția de petrol și gaze;

39 - transport; ambalarea și depozitarea mărfurilor; organizarea de călătorii.

(210) **056339**

(220) 23.10.2025

(730) **VOLOȘIN Dmitri, MD**

Str. Petru Rareș nr. 36, ap. 38,
MD-2005, Chișinău, Republica Moldova

(540)

APPLE CAFE

(511) NCL(12-2025)

43 - servicii de alimentație publică; servicii de cazare temporară.

(210) **056340**

(220) 23.10.2025

(730) **CODREANU Cristina, MD**

Str. Alba-Iulia nr. 75/22, ap. 560,
MD-2071, Chișinău, Republica Moldova

(540)



CHRISTINA CODREANU

(511) NCL(12-2025)

03 - cosmetice și produse de toaletă nemedicinale; produse nemedicinale pentru curățarea dinților; produse de parfumerie, uleiuri esențiale; preparate pentru albit și alte substanțe pentru spălat; preparate pentru curățare, lustruire și șlefuire;

- 35 - publicitate; administrarea, organizarea și managementul afacerilor; lucrări de birou;
- 41 - educație; instruire; divertisment; activități sportive și culturale;
- 44 - servicii medicale; servicii veterinare; servicii de igienă și de îngrijire a frumuseții pentru oameni sau animale; servicii de agricultură, acvacultură, horticultură și silvicultură.
- (531) CFE(9) 26.01.18; 27.05.22.

- (210) **056341**
 (220) 24.10.2025
 (730) **MG BEAUTY S.R.L., MD**
 Str. Ghenadie Iablocikin nr. 2/2, of. 106,
 MD-2071, Chișinău, Republica Moldova
- (540)



- (526) Elementele mărcii asupra cărora solicitantul declară că renunță la invocarea oricărui drept exclusiv: „beauty studio”, cu excepția execuțiilor grafice deosebite.
- (591) Culori revendicate: auriu de diferite nuanțe, negru.
- (511) NCL(12-2025)
- 35 - publicitate; administrarea, organizarea și managementul afacerilor; lucrări de birou;
- 44 - servicii medicale; servicii veterinare; servicii de igienă și de îngrijire a frumuseții pentru oameni sau animale; servicii de agricultură, acvacultură, horticultură și silvicultură.
- (531) CFE(9) 26.11.02; 26.11.08; 27.05.11; 29.01.12.

- (210) **056342**
 (220) 24.10.2025
 (730) **DOLOMANJI Zahari, MD**
 Str. Polzunov nr. 15,
 MD-3200, Bender, Republica Moldova

(540)



- (511) NCL(12-2025)
- 01 - produse chimice destinate industriei, științelor, fotografiei, agriculturii, horticulturii și silviculturii; rășini artificiale în stare brută, materiale plastice în stare brută; compoziții pentru stingerea și prevenirea incendiilor; preparate pentru călire și sudură; substanțe pentru tăbăcirea blănurilor și pieilor de animale; adezivi pentru utilizare în industrie; chituri și alte produse de umplere; compost, gunoi de grajd, îngrășăminte; preparate biologice pentru utilizare în industrie și știință;
- 02 - vopsele, firnisuri, lacuri; substanțe de protecție contra ruginii și contra deteriorării lemnului; coloranți, vopsele; cerneluri pentru imprimare, marcare și gravare; rășini naturale în stare brută; metale sub formă de folie și pulbere pentru utilizare în vopsire, decorare, tipărire și artă;
- 04 - uleiuri și unsori industriale, ceară; lubrifianti; produse pentru absorbția, umezirea și compactarea pulberilor; combustibili și materiale pentru iluminat; lumânări și fitiluri pentru iluminat;
- 19 - materiale, nemetalice, pentru clădiri și construcții; conducte rigide, nemetalice, pentru construcții; asfalt, smoală, gudron și bitum; construcții transportabile, nemetalice; monumente, nemetalice.
- (531) CFE(9) 03.01.14; 03.01.24; 03.01.26; 26.04.18; 27.05.09.

(210) **056343**
 (220) 26.10.2025
 (310) 85011037
 (320) 28.04.2025
 (330) CN
 (730) **BYD COMPANY LIMITED, CN**
 No.1, Yan'an Road, Kuichong Street,
 Dapeng New District, Shenzhen, China
 (540)

U8L

(511) NCL(12-2025)
 12 - automobile; autocare; camioane; autobuze
 cu motor; camioane motostivuitoare; carose-
 rii pentru automobile; șasiuri pentru automo-
 bile; motoare electrice pentru vehicule teres-
 tre; plăcuțe de frână pentru automobile; ma-
 șini fără conducător (mașini autonome).

(210) **056344**
 (220) 27.10.2025
 (730) **HORIZON AUTO SALES S.R.L., MD**
 Str. Ion Creangă nr. 5/3, ap.(of.) 29,
 MD-2064, Chișinău, Republica Moldova
 (540)

WULING

(591) Culori revendicate: gri-deschis.
 (511) NCL(12-2025)
 35 - publicitate; administrarea, organizarea și
 managementul afacerilor; lucrări de birou.
 (531) CFE(9) 03.07.17; 26.04.03; 26.13.25;
 27.05.21; 29.01.06.

(210) **056345**
 (220) 27.10.2025
 (730) **HORIZON AUTO SALES S.R.L., MD**
 Str. Ion Creangă nr. 5/3, ap.(of.) 29,
 MD-2064, Chișinău, Republica Moldova
 (540)

AITO

(511) NCL(12-2025)
 35 - publicitate; administrarea, organizarea și
 managementul afacerilor; lucrări de birou.
 (531) CFE(9) 26.05.02; 26.05.08; 26.05.22;
 26.05.26; 27.05.14.

(210) **056346**
 (220) 27.10.2025
 (730) **D&O TRADE INVEST S.R.L., MD**
 Str. Ștefan Neaga nr. 51, ap. 4,
 MD-2008, Chișinău, Republica Moldova

(540)



(511) NCL(12-2025)

- 08 - scule și instrumente de mână, acționate manual; tacâmuri; arme albe, cu excepția armelor de foc; aparate de ras;
- 21 - ustensile și recipiente pentru menaj sau de bucătărie; articole de bucătărie și veselă, cu excepția furculițelor, cuțitelor și lingurilor; piepteni și bureți; perii, cu excepția pensulelor; materiale pentru perii; articole pentru curățare; sticlă brută sau semiprelucrată, cu excepția sticlei pentru construcții; sticlărie, porțelan și ceramică;
- 35 - publicitate; administrarea, organizarea și managementul afacerilor; lucrări de birou.
- (531) CFE(9) 26.11.13; 26.11.22; 27.05.24.

(210) 056349

(220) 29.10.2025

(730) ECOSANTEH S.R.L., MD

Str. N. Zelinski nr. 12, ap. 40,
MD-2023, Chișinău, Republica Moldova

(540)

PACS Engineering

(511) NCL(12-2025)

- 07 - mașini, mașini-unelte, unelte acționate electric; motoare, cu excepția celor pentru vehiculele terestre; componente de cuplare și transmisie a mașinilor, cu excepția celor pen-

tru vehiculele terestre; unelte agricole, altele decât uneltele de mână, acționate manual; incubatoare pentru ouă; mașini automate de vânzare;

- 09 - aparate și instrumente științifice, pentru cercetare, de navigare, geodezice, fotografice, cinematografice, audiovizuale, optice, de cântărire, de măsurare, de semnalizare, de detectare, de testare, de verificare, de salvare și didactice; aparate și instrumente pentru conducerea, distribuția, transformarea, acumularea, reglarea sau controlul distribuției sau utilizării energiei electrice; aparate și instrumente pentru înregistrarea, transmiterea, reproducerea sau procesarea sunetului, imaginilor sau a datelor; suporturi media înregistrate și descărcabile, software pentru calculatoare, suporturi media digitale sau analogice de înregistrare și de stocare fără conținut; mecanisme pentru aparate cu preplată; case de marcat, dispozitive de calculat; calculatoare și dispozitive periferice pentru calculatoare; costume de scafandru, măști pentru scafandri, dopuri de urechi pentru scafandri, clești de nas pentru scafandri și înotători, mănuși pentru scafandri, aparate de respirat pentru înot subacvatic; extinctoare.

(210) 056350

(220) 20.10.2025

(730) BESCHIERU Daria, MD

Str. Nicolae Milescu Spătarul nr. 23, ap. 79,
MD-2075, Chișinău, Republica Moldova

(540)



- (554) Marcă tridimensională.
 (511) NCL(12-2025)
 16 - hârtie și carton; produse de imprimare; articole pentru legătorie; fotografii; articole de papetărie și de birou, cu excepția mobilei; adezivi pentru papetărie sau menaj; materiale de desen și materiale pentru artiști; pensule; materiale didactice și de instruire; foi, folii și pungi din plastic pentru împachetare și ambalare; caractere și clișee tipografice;
 33 - băuturi alcoolice, cu excepția berii; preparate alcoolice pentru fabricarea băuturilor;
 40 - tratarea materialelor; reciclarea gunoaielor și deșeurilor; filtrarea aerului și tratarea apei; servicii de imprimare; conservarea alimentelor și a băuturilor.
 (531) CFE(9) 03.09.01; 03.09.10; 03.09.11; 19.07.01; 19.08.07; 24.01.17; 24.03.13; 27.05.09.

- (210) **056351**
 (220) 29.10.2025
 (730) **DEEA HOUSE S.R.L., MD**
 Str-la Studenților nr. 2/4, bloc E,
 MD-2020, Chișinău, Republica Moldova
 (540)



- (511) NCL(12-2025)
 30 - cafea, ceai, cacao și înlocuitori ai acestora; orez, paste făinoase și tăiței; tapioca și sago; făină și preparate din cereale; pâine, produse de patiserie și cofetărie; ciocolată; înghețată, șerburi și alte înghețate comestibile; zahăr, miere, sirop de melasă; drojdie, praf de copt; sare, condimente, mirodenii, plante aromatice conservate; oțet, sosuri și alte condimente; gheață (apă înghețată);
 43 - servicii de alimentație publică; servicii de cazare temporară.
 (531) CFE(9) 05.03.13; 05.07.01; 05.07.02; 05.07.03; 26.01.15; 27.05.09.

- (210) **056352**
 (220) 28.10.2025
 (730) **VRAGALEV Fiodor, MD**
 Str. Lenin nr. 116, MD-7422,
 Tvardița, Taraclia, Republica Moldova
 (540)

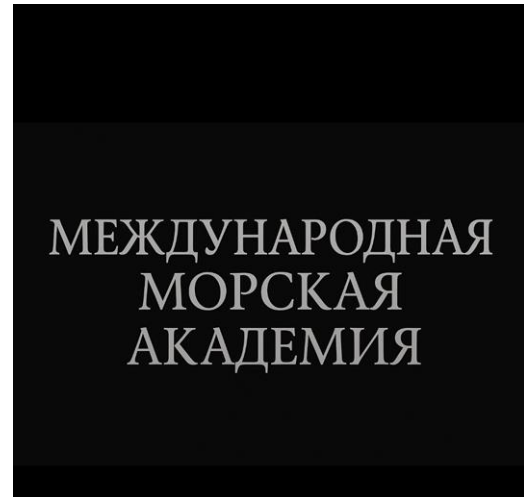

- (591) Culori revendicate: sur, negru.
 (511) NCL(12-2025)
 35 - publicitate; administrarea, organizarea și managementul afacerilor; lucrări de birou;
 41 - educație; instruire; divertisment; activități sportive și culturale;
 (531) CFE(9) 26.04.18; 26.04.24; 27.05.24; 28.05.00; 29.01.12.

- (210) **056354**
 (220) 27.10.2025
 (730) **MOLDRETAIL GROUP S.R.L., MD**
 Șos. Muncești nr. 121,
 MD-2002, Chișinău, Republica Moldova
 (540)

CERTO

- (511) NCL(12-2025)
 03 - cosmetice și produse de toaletă nemedicinale; produse nemedicinale pentru curățarea dinților; produse de parfumerie, uleiuri esențiale; preparate pentru albit și alte substanțe pentru spălat; preparate pentru curățare, lustruire și șlefuire;
 05 - preparate farmaceutice, medicale și de uz

veterinar; produse igienice de uz medical; alimente și substanțe dietetice adaptate pentru uz medical sau veterinar, alimente pentru bebeluși; suplimente dietetice pentru oameni și animale; plasturi, materiale pentru pansamente; materiale pentru plombarea dinților și pentru mulaje dentare; dezinfectante; produse pentru distrugerea animalelor dăunătoare; fungicide, erbicide;

- 16 - hârtie și carton; produse de imprimare; articole pentru legătorie; fotografii; articole de papetărie și de birou, cu excepția mobilei; adezivi pentru papetărie sau menaj; materiale de desen și materiale pentru artiști; pensule; materiale didactice și de instruire; foi, folii și pungă din plastic pentru împachetare și ambalare; caractere și clișee tipografice;
- 21 - ustensile și recipiente pentru menaj sau de bucătărie; articole de bucătărie și veselă, cu excepția furculițelor, cuțitelor și lingurilor; piepteni și bureți; perii, cu excepția pensulelor; materiale pentru perii; articole pentru curățare; sticlă brută sau semiprelucrată, cu excepția sticlei pentru construcții; sticlărie, porțelan și ceramică.

(210) **056362**
 (220) 29.10.2025
 (730) **MMG ADVERTISING HOUSE S.R.L., MD**
 Str. Valea Crucii nr. 4/5,
 MD-2072, Chișinău, Republica Moldova
 (540)

LIBERNEWS

- (511) NCL(12-2025)
 35 - publicitate; administrarea, organizarea și managementul afacerilor; lucrări de birou;
 38 - servicii de telecomunicații;
 41 - educație; instruire; divertisment; activități sportive și culturale.
 (531) CFE(9) 26.04.18; 26.04.24; 27.05.24.

(210) **056363**
 (220) 29.10.2025
 (730) **MMG ADVERTISING HOUSE S.R.L., MD**
 Str. Valea Crucii nr. 4/5,
 MD-2072, Chișinău, Republica Moldova

(540)

VIRGIN FM

- (511) NCL(12-2025)
 35 - publicitate; administrarea, organizarea și managementul afacerilor; lucrări de birou;
 38 - servicii de telecomunicații;
 41 - educație; instruire; divertisment; activități sportive și culturale.

(210) **056364**
 (220) 29.10.2025
 (730) **MMG ADVERTISING HOUSE S.R.L., MD**
 Str. Valea Crucii nr. 4/5,
 MD-2072, Chișinău, Republica Moldova
 (540)

DIGI RADIO

- (511) NCL(12-2025)
 35 - publicitate; administrarea, organizarea și managementul afacerilor; lucrări de birou;
 38 - servicii de telecomunicații;
 41 - educație; instruire; divertisment; activități sportive și culturale.

(210) **056365**
 (220) 29.10.2025
 (730) **MMG ADVERTISING HOUSE S.R.L., MD**
 Str. Valea Crucii nr. 4/5,
 MD-2072, Chișinău, Republica Moldova
 (540)

RADIO NRG

- (511) NCL(12-2025)
 38 - servicii de telecomunicații;
 41 - educație; instruire; divertisment; activități sportive și culturale.

(210) **056366**
 (220) 30.10.2025
 (730) **TCL Technology Group Corporation, CN**
 TCL Technology Building, 17 Huifeng 3rd
 Road, Zhongkai High Technology
 Development District, Huizhou, Guangdong,
 China
 (540)

TCL FreshIN

(511) NCL(12-2025)
 11 - hote de ventilație; aparate de dezodorizare a
 aerului; aparate de răcire a aerului; instalații
 de filtrare a aerului; reîncălzitoare de aer;
 uscătoare de aer; aparate de aer condiționat;
 instalații de încălzire; aparate de încălzire,
 electrice; ventilatoare (piese pentru instalații
 de aer condiționat); aparate și instalații de
 răcire; instalații și aparate de ventilație (aer
 condiționat); pompe de căldură;
 dezumidificatoare; umidificatoare; steriliza-
 toare de aer; instalații de ventilație (aer con-
 condiționat) pentru vehicule; aparate și mașini
 de purificare a aerului; ventilatoare electrice
 pentru uz personal; filtre de aer condiționat.

(210) **056367**
 (220) 30.10.2025
 (730) **BULGARU Ana Maria, MD**
 Str. București nr. 107, ap. 2,
 MD-2012, Chișinău, Republica Moldova
 (540)

NOMA

(511) NCL(12-2025)
 31 - produse agricole, de acvacultură, horticoale și
 forestiere, brute și neprelucrate; cereale și
 semințe crude și neprocesate; fructe și le-
 gume proaspete, plante aromatice proaspe-
 te; plante și flori naturale; bulbi, răsaduri și
 semințe pentru plantare; animale vii; hrană și
 băuturi pentru animale; malț;
 35 - publicitate; administrarea, organizarea și
 managementul afacerilor; lucrări de birou.

(210) **056368**
 (220) 24.10.2025
 (730) **V&D MATON S.R.L., MD**
 Str. Pantelimon Halippa nr. 6E, ap. 3,
 MD-2009, Chișinău, Republica Moldova
 (540)



(591) Culori revendicate: maro-deschis, maro-
 închis, bej, verde, alb, negru.
 (511) NCL(12-2025)
 30 - cafea, ceai, cacao și înlocuitori ai acestora;
 orez, paste făinoase și tăiței; tapioca și sago;
 făină și preparate din cereale; pâine, produse
 de patiserie și cofetărie; ciocolată; înghețată,
 șerburi și alte înghețate comestibile; zahăr,
 miere, sirop de melasă; drojdie, praf de copt;
 sare, condimente, mirodenii, plante aromati-
 ce conservate; oțet, sosuri și alte condimen-
 te; gheață (apă înghețată).
 (531) CFE(9) 05.03.13; 05.07.27; 08.01.06;
 08.01.10; 08.01.17; 11.03.04; 26.05.16;
 27.05.09; 29.01.15.

(210) **056369**
 (220) 31.10.2025
 (730) **LUX-TRANS GRUP S.R.L., MD**
 Bd. Dacia nr. 7, ap. 80,
 MD-2038, Chișinău, Republica Moldova

(540)



LuxTravel
GRUP

(511) NCL(12-2025)

35 - publicitate; administrarea, organizarea și managementul afacerilor; lucrări de birou;

39 - transport; ambalarea și depozitarea mărfurilor; organizarea de călătorii.

(531) CFE(9) 01.05.02; 01.05.11; 18.05.01; 18.05.03; 27.05.10.

(210) 056370

(220) 31.10.2025

(730) INCULEȚ Ion, MD

Str. Grenoble nr. 259, bloc 1, ap. 20,
MD-2072, Chișinău, Republica Moldova

(540)



(591) Culori revendicate: albastru, alb, negru.

(511) NCL(12-2025)

35 - publicitate; administrarea, organizarea și managementul afacerilor; lucrări de birou;

42 - servicii științifice și tehnologice, precum și servicii de cercetare și creație, referitoare la acestea; servicii de analiză industrială, cercetare industrială și proiectare industrială; servicii de control al calității și de autentificare; crearea și dezvoltarea calculatoarelor și programelor de calculator.

(531) CFE(9) 15.09.18; 27.03.15; 27.05.21; 29.01.13.

(210) 056374

(220) 31.10.2025

(730) BRILIANT Maria, MD

Str. Viilor nr. 19, MD-2081,
Bubuieci, Chișinău, Republica Moldova

(540)



(591) Culori revendicate: portocaliu de diferite nuanțe, albastru de diferite nuanțe, violet de diferite nuanțe, alb, roz de diferite nuanțe.

(511) NCL(12-2025)

36 - servicii financiare, monetare și bancare; servicii de asigurări; servicii imobiliare;

41 - educație; instruire; divertisment; activități sportive și culturale;

43 - servicii de alimentație publică; servicii de cazare temporară;

45 - servicii juridice; servicii de securitate pentru protecția fizică a bunurilor materiale și a persoanelor; servicii de rețele de socializare online.

(531) CFE(9) 01.01.01; 01.15.07; 17.02.01; 17.02.02; 21.01.16; 27.05.03; 29.01.15.

(210) 056381

(220) 30.10.2025

(730) CRAMA MIRCEȘTI S.R.L., MD

Str. Alba Iulia nr. 87/1, of. 33,
MD-2071, Chișinău, Republica Moldova

(540)

PARLAFES

(511) NCL(12-2025)
33 - băuturi alcoolice, cu excepția berii; preparate alcoolice pentru fabricarea băuturilor.

(210) **056382**
(220) 30.10.2025
(730) **CRAMA MIRCEȘTI S.R.L., MD**
Str. Alba Iulia nr. 87/1, of. 33,
MD-2071, Chișinău, Republica Moldova
(540)

DEALUL PIETRĂRIEI

(511) NCL(12-2025)
33 - băuturi alcoolice, cu excepția berii; preparate alcoolice pentru fabricarea băuturilor.

(210) **056383**
(220) 31.10.2025
(730) **CEBOTARI Constantin, MD**
MD-5434, Soloncenii, Rezina, Republica Moldova
(540)



(591) Culori revendicate: galben, verde, albastru-închis.
(511) NCL(12-2025)
20 - mobile, oglinzi, rame pentru tablouri; containere, nemetalice, pentru depozitare sau transport; oase neprelucrate sau semiprelucrate, coarne, fanoane de balenă sau sidef; scoici; spumă de mare; chihlimbar galben;
32 - bere; băuturi nealcoolice; ape minerale și carbogazoase; băuturi din fructe și sucuri de fructe; siropuri și alte preparate pentru fabricarea băuturilor nealcoolice;
33 - băuturi alcoolice, cu excepția berii; preparate alcoolice pentru fabricarea băuturilor;
39 - transport; ambalarea și depozitarea mărfurilor; organizarea de călătorii;
40 - tratarea materialelor; reciclarea gunoaielor și deșeurilor; filtrarea aerului și tratarea apei; servicii de imprimare; conservarea alimentelor și a băuturilor;

41 - educație; instruire; divertisment; activități sportive și culturale;
44 - servicii medicale; servicii veterinare; servicii de igienă și de îngrijire a frumuseții pentru oameni sau animale; servicii de agricultură, acvacultură, horticultură și silvicultură;
45 - servicii juridice; servicii de securitate pentru protecția fizică a bunurilor materiale și a persoanelor; servicii matrimoniale, servicii de rețele de socializare on-line; servicii funerare; babysitting.
(531) CFE(9) 14.01.03; 26.04.11; 27.05.10; 29.01.13.

(210) **056384**
(220) 31.10.2025
(730) **DUO-EGO S.R.L., MD**
Str. Bucovinei nr. 7,
MD-2075, Chișinău, Republica Moldova
(540)



ENZZI

(591) Culori revendicate: maro, alb, negru.
(511) NCL(12-2025)
11 - aparate și instalații de iluminat, de încălzire, de răcire, de producere a vaporilor, de coacere, de uscare, de ventilare, de distribuire a apei și de uz sanitar;
35 - publicitate; administrarea, organizarea și managementul afacerilor; lucrări de birou.
(531) CFE(9) 26.04.11; 26.04.18; 27.05.01; 27.05.19; 29.01.13.

(210) **056385**
(220) 31.10.2025
(730) **ASOCIAȚIA PRODUCĂTORILOR DE DIVIN ȘI BRANDY DE MOLDOVA, MD**
Str. Toma Ciorbă nr. 38,
MD-2004, Chișinău, Republica Moldova

(540)



(511) NCL(12-2025)

16 - hârtie și carton; produse de imprimare; articole pentru legătorie; fotografii; articole de papetărie și de birou, cu excepția mobile; adezivi pentru papetărie sau menaj; materiale pentru pictură și pentru artiști; pensule; materiale didactice și de instruire; folii, pelicule și pungi din plastic pentru ambalare și împachetare; caractere și clișee tipografice;

33 - rachiu de vin învechit;

35 - publicitate; gestiunea afacerilor comerciale; administrare comercială; lucrări de birou;

41 - educație; instruire; divertisment; activități sportive și culturale.

(531) CFE(9) 05.07.08; 05.07.10; 05.07.21; 27.05.09.

(210) 056386

(220) 31.10.2025

(730) ASOCIAȚIA PRODUCĂTORILOR DE DIVIN ȘI BRANDY DE MOLDOVA, MD

Str. Toma Ciorbă nr. 38,
MD-2004, Chișinău, Republica Moldova

(540)



(511) NCL(12-2025)

16 - hârtie și carton; produse de imprimare; articole pentru legătorie; fotografii; articole de papetărie și de birou, cu excepția mobile; adezivi pentru papetărie sau menaj; materiale pentru pictură și pentru artiști; pensule; materiale didactice și de instruire; folii, pelicule și pungi din plastic pentru ambalare și împachetare; caractere și clișee tipografice;

33 - rachiu de vin învechit;

35 - publicitate; gestiunea afacerilor comerciale; administrare comercială; lucrări de birou;

41 - educație; instruire; divertisment; activități sportive și culturale.

(531) CFE(9) 05.07.08; 05.07.10; 05.07.21; 27.05.09.

(210) 056388

(220) 31.10.2025

(730) CARAUȘ Vladislav, MD

Str. Pavel Boțu nr. 15/1,
MD-2009, Chișinău, Republica Moldova

(540)



(511) NCL(12-2025)

39 - transport; ambalarea și depozitarea mărfurilor; organizarea de călătorii.

(531) CFE(9) 01.05.02; 01.05.11; 18.01.01; 18.01.08; 27.05.10.

(210) 056395

(220) 29.10.2025

(730) TRIOMAC S.R.L., MD

Str. Ștefan cel Mare nr. 3, ap. 16,
MD-3500, Orhei, Republica Moldova

(540)

LUNARO

(511) NCL(12-2025)

08 - scule și instrumente de mână, acționate manual; tacâmuri; arme albe, cu excepția armelor de foc; aparate de ras;

- 16 - hârtie și carton; produse de imprimare; articole pentru legătorie; fotografii; articole de papetărie și de birou, cu excepția mobilei; adevizi pentru papetărie sau menaj; materiale de desen și materiale pentru artiști; pensule; materiale didactice și de instruire; foi, folii și pungi din plastic pentru împachetare și ambalare; caractere și clișee tipografice;
- 20 - mobile, oglinzi, rame pentru tablouri; containere, nemetalice, pentru depozitare sau transport; oase neprelucrate sau semiprelucrate, coarne, fanoane de balenă sau sedef; scoici; spumă de mare; chihlimbar galben;
- 21 - ustensile și recipiente pentru menaj sau de bucătărie; articole de bucătărie și veselă, cu excepția furculițelor, cuțitelor și lingurilor; piepteni și bureți; perii, cu excepția pensulelor; materiale pentru perii; articole pentru curățare; sticlă brută sau semiprelucrată, cu excepția sticlei pentru construcții; sticlărie, porțelan și ceramică;
- 24 - textile și înlocuitori de textile; lenjerie de uz casnic; perdele din material textil sau plastic;
- 35 - publicitate; administrarea, organizarea și managementul afacerilor; lucrări de birou.

- (210) **056408**
 (220) 30.10.2025
 (730) **MEDIA RADIO COMPANY S.R.L., MD**
 Str. Nicolae Costin nr. 65/3, of. 56,
 MD-2071, Chișinău, Republica Moldova
 (540)

Vintage

FM

- (591) Culori revendicate: negru, portocaliu.
 (511) NCL(12-2025)
 35 - publicitate; administrarea, organizarea și managementul afacerilor; lucrări de birou;
 38 - servicii de telecomunicații;
 41 - educație; instruire; divertisment; activități sportive și culturale.
 (531) CFE(9) 26.11.01; 27.05.11; 29.01.12.

Mărci înregistrate în baza cererilor acceptate parțial

(111) **41651**
 (151) 16.10.2025
 (181) 09.09.2034
 (210) 054011
 (220) 09.09.2024
 (730) **SMIRNOV Evghenii, MD**
 Str. Columna nr. 140, ap. 3,
 MD-2004, Chișinău, Republica Moldova
CASÎM Nicolae, MD
 Str. Mitropolit Petru Movilă nr. 41, ap. 7,
 MD-2004, Chișinău, Republica Moldova

(540)

LAVA LAVA

- (511) NCL(12-2024)
 29 - pește; jeleurii, dulcețuri, compoturi; ouă; uleiuri și grăsimi comestibile;
 30 - cafea, ceai, cacao și înlocuitori ai acestora; paste făinoase și tăiței; tapioca și sago; făină și preparate din cereale; pâine, produse de patiserie și cofetărie; ciocolată; zahăr, miere, sirop de melasă; drojdie, praf de copt; sare, condimente, mirodenii, plante aromatice conservate; oțet, sosuri și alte condimente; toate produsele sus-menționate, cu excepția clătitelor americane, produselor pentru gustări preparate din făină de cartofi, gustărilor rapide preparate din porumb, gustărilor pe bază de orez, mâncărurilor preparate pe bază de orez, rulourilor de primăvară, wonton;
 32 - bere; băuturi nealcoolice; ape minerale și carbogazoase; băuturi din fructe și sucuri de fructe; siropuri și alte preparate pentru fabricarea băuturilor nealcoolice.

(111) **41652**
 (151) 15.10.2025
 (181) 15.11.2034
 (210) 054313
 (220) 15.11.2024
 (730) **TIGHINEAN Ruslan, MD**
 Str. Nicolae Milescu Spătarul nr. 25, ap. 64,
 MD-2024, Chișinău, Republica Moldova

(540)



- (526) Elementele mărcii asupra cărora nu se extinde dreptul exclusiv: „Campionatul de Narde”, cu excepția executării grafice deosebite.

(511) NCL(12-2024)
 41 - educație; instruire; divertisment; activități sportive și culturale.
 (531) CFE(9) 05.13.04; 11.03.01; 20.05.23; 21.01.09; 21.01.11; 23.05.05; 25.01.06; 27.05.01.

(111) **41661**
 (151) 16.10.2025
 (181) 29.05.2033
 (210) 051694
 (220) 29.05.2023
 (730) **MHCS, FR**
 9, Avenue de Champagne, 51200
 EPERNAY, Franța

(540)

MERCIER

- (511) NCL(12-2023)
 32 - bere; ape minerale și carbogazoase; băuturi din fructe și sucuri de fructe; siropuri și alte preparate pentru fabricarea băuturilor nealcoolice; limonade; nectaruri de fructe, nealcoolice; sifon; aperitive fără alcool.

(111) **41662**
 (151) 17.10.2025
 (181) 28.02.2034
 (210) 053052
 (220) 28.02.2024
 (730) **PlatformaCar S.R.L., MD**
 Str. Studenților nr. 7/3, ap. 21,
 MD-2045, Chișinău, Republica Moldova
 (540)



R A P I D R E N T C A R

(526) Elementele mărcii asupra cărora nu se extinde dreptul exclusiv: „RAPID RENT CAR”, cu excepția executării grafice deosebite.
 (511) NCL(12-2024)
 35 - publicitate; administrarea, organizarea și managementul afacerilor; lucrări de birou;
 39 - transport; ambalarea și depozitarea mărfurilor; organizarea de călătorii.
 (531) CFE(9) 18.01.21; 26.02.18; 27.05.01; 27.05.14.

(111) **41663**
 (151) 17.10.2025
 (181) 21.11.2034
 (210) 054368
 (220) 21.11.2024
 (730) **INTERNET CONSULTING S.R.L., MD**
 Str. Florilor nr. 12A, of. 15D,
 MD-2068, Chișinău, Republica Moldova
 (540)



(526) Elementele mărcii asupra cărora nu se extinde dreptul exclusiv: „BELOT”, cu excepția executării grafice deosebite.
 (591) Culori revendicate: negru, roșu, alb, argintiu.
 (511) NCL(12-2024)
 35 - publicitate; administrarea, organizarea și managementul afacerilor; lucrări de birou;
 41 - educație; instruire; divertisment; activități sportive și culturale.
 (531) CFE(9) 21.01.01; 21.01.04; 27.05.03; 29.01.14.

(111) **41664**
 (151) 16.10.2025
 (181) 30.10.2033
 (210) 052418
 (220) 30.10.2023
 (730) **LAVRIC Daniela, MD**
 Bd. Moscova nr. 9, bloc 5, ap. 175,
 MD-2068, Chișinău, Republica Moldova
 (540)

P E A K
 development

(526) Elementele mărcii asupra cărora nu se extinde dreptul exclusiv: „development”, cu excepția executării grafice deosebite.
 (511) NCL(12-2023)
 37 - construcția, reconstrucția și reparația capitală a clădirilor rezidențiale, comerciale, depozitelor și infrastructurilor; montajul, instalarea și întreținerea rețelelor ingineresti, comunicațiilor, echipamentelor și sistemelor tehnice (alimentare cu energie electrică, alimentare cu apă, ventilație, încălzire, lifturi); reparația și restaurarea clădirilor, spațiilor, fațadelor, drumurilor și altor obiecte; demolarea și defaectarea clădirilor și structurilor, precum și lucrărilor de pregătire pentru construcții; curățarea și întreținerea tehnică a clădirilor, inclusiv lucrări de fațadă, spălarea geamurilor și curățarea specializată;
 39 - transport; ambalarea și depozitarea mărfurilor.
 (531) CFE(9) 26.03.01; 26.03.07; 26.03.24; 27.01.05; 27.05.10.

- (111) **41665**
 (151) 17.10.2025
 (181) 11.12.2033
 (210) 052692
 (220) 11.12.2023
 (730) **BÎZGU Eugeniu, RO**
 700443, Jud. IS, Mun. Iași, Ale. Sucidava nr.
 13, bl. 259A, sc. tr. 1, et. mansardă, ap. 43,
 România
 (540)



- (526) Elementele mărcii asupra cărora nu se extinde dreptul exclusiv: „decor”, cu excepția executării grafice deosebite.
 (591) Culori revendicate: violet, alb.
 (511) NCL(12-2023)
 17 - cauciuc, gutapercă, gumă, azbest, mică, neprelucrate și semiprelucrate, și înlocuitori pentru toate aceste materiale; materiale plastice și rășini extrudate destinate utilizării în producție; materiale de călăfătuire, etanșare și izolare; țevi, tuburi și furtunuri flexibile, nemetalice;
 24 - textile și înlocuitori de textile; lenjerie de uz casnic; perdele din material textil sau plastic;
 27 - covoare, preșuri, rogojini, linoleum și alte produse pentru acoperirea podelelor; tapete murale, nu din materiale textile;
 35 - servicii on-line de tranzacționare, și anume servicii de operare on-line pe piețe pentru vânzătorii și cumpărătorii de produse și servicii; servicii on-line de tranzacționare în care vânzătorii afișează produsele sau serviciile care urmează să fie oferite spre vânzare, achiziționare sau spre licitare prin intermediul Internetului, în scopul facilitării vânzării de produse și servicii de către terți prin intermediul unei rețele de calculatoare; oferire de răspuns evaluativ și evaluări de produse și servicii oferite de vânzătorii, evaluarea valorii

și a prețurilor produselor și serviciilor oferite de vânzătorii, serviciilor de performanță a cumpărătorilor și vânzătorilor, serviciilor de livrare, precum și experiența globală de tranzacționare în legătură cu acestea; oferirea unui ghid de căutare de publicitate on-line care oferă produse și servicii ale vânzătorilor; oferirea unei baze de date de căutare on-line de evaluare pentru cumpărătorii și vânzătorii; publicitate; gestiunea afacerilor comerciale; administrare comercială; lucrări de birou; servicii de comercializare pentru terți prestate de supermarketuri, hipermarketuri, buticuri, magazine, gherete, chioșcuri și tarabe.

(531) CFE(9) 27.05.24; 29.01.12.

- (111) **41672**
 (151) 21.10.2025
 (181) 12.03.2034
 (210) 053103
 (220) 12.03.2024
 (730) **Ignite International, Ltd., US**
 3308 Towerwood Drive, Farmers Branch, TX
 75234-2317, Statele Unite ale Americii
 (540)



- (511) NCL(12-2024)
 05 - picături care conțin canabidiol (CBD) de uz medical; bomboane gumate care conțin canabidiol (CBD) de uz medical; creme topice, balsamuri și deodorante cu bilă cu gel, care conțin canabidiol (CBD) toate de uz medical; balsamuri de buze care conțin canabidiol (CBD) de uz medical; preparate pentru dezinfectarea mâinilor;
 25 - îmbrăcăminte, și anume cămăși scurte, șorturi pentru sport, costume de baie din două piese, bustiere sport, pantaloni colanți pentru sport, șepci de baseball.

(531) CFE(9) 03.04.07; 03.04.11; 03.04.13;
03.04.24; 03.06.05; 27.05.01.

(111) **41673**

(151) 21.10.2025

(181) 17.09.2034

(210) 054054

(220) 17.09.2024

(730) **FASHION RETAIL GROUP S.R.L., MD**

Str. A. Cristea nr. 34, ap. (of.) 103,

MD-6801, Ialoveni, Republica Moldova

(540)



(526) Elementele mărcii asupra cărora nu se extinde dreptul exclusiv: „FASHION”, „RETAIL GROUP”, cu excepția executării grafice deosebite.

(511) NCL(12-2024)

18 - piele sau imitație de piele; piei de animate; umbrele de ploaie; umbrele de ploaie telescopice; umbrele de soare; bastoane; bastoane pentru munte; bice; valize; valize pe rotile; valize cu rotile; piei tăbăcite; frâie (harnașamente); port-carduri de piele; port-carduri din imitație de piele; port-carduri (marochinărie); portmonee; portmonee din metale prețioase (pentru monede); portmonee din piele; portmonee fabricate din metale prețioase; cufere (de voiaj) din împletitură de răchită kori; cufere (bagaje); nesesperuri vândute goale; genți; genți cu rotile; genți de călătorie; cufere și geamantane; etichete din piele; piele de căprioară, cu excepția celei pentru curățare; bice cu mai multe curele (bice); cadre pentru poșete; cadre pentru umbrele sau umbrele de soare; cutii pentru corespondența și documente de valoare; inele pentru umbrele; valve din piele; cutii pentru cărți de vizită (portvizite); cutii din piele; cutii din imitații de piele; cutii din piele pentru pălării; crupe

(părți ale crupoanelor); șevro; articole de șelărie; harnașamente; portchei; rucsacuri; moleschin (imitație de piele); ghiozdane; mape pentru documente; umbrele; umbrele de plajă (umbrele de soare pentru plajă); curelărie realizată din piele; curele de harnașament; curele din piele; curele pentru cai care să-i împiedice să roadă gardul grajdului; curele pentru genți de mână; curelărie (echipamente pentru soldați); genți de plajă; randsels (ghiozdane japoneze); mânere de baston; mânere de umbrelă; mânere de valiză; mânere (genți); mânere pentru bastoane de mers; mânere pentru susținerea sacoșelor de cumpărături; martingale (piese de harnașament); port-bebe; portchei din piele; portchei din imitații de piele; ranițe (rucsacuri); ranițe; genți pentru șa; huse de mobilă, din piele; genți din piele; genți diplomat; genți diplomat pentru documente; genți pentru gimnastică; genți pentru îmbrăcăminte sport; genți pentru instrumente și partituri (muzică); genți pentru sport; genți și portofele din piele; carton imitație de piele; armaturi pentru genți (piese structurale de genți); scaune-baston; punguțe, plicuri, săculețe din piele pentru ambalaj; sacoșe de cumpărături cu roți; genți universale de sport cu rotile; huse din piele pentru arcuri; huse pentru umbrele; huse pentru umbrele de soare; genți de seară; genți pentru cosmetice (fără conținut); genți pentru cosmetice vândute goale; genți pentru haine; ghiozdane școlare; portbebeuri (marsupii tip fașă sau hamuri); portbebeuri pentru transportul copiilor; rucsacuri pentru transportat copii; genți de mână; genți de mână pentru bărbați; genți de mână (poșete); genți de voiaj din imitație de piele; genți de voiaj din piele pentru haine; genți de voiaj pentru îmbrăcăminte sport; genți din imitație de piele; genți mici de voiaj (pentru sejururi scurte); genți pentru cărți; genți pentru școlari; genți sport de uz general; genți sportive; genți tip sac; huse pentru bagaje; genți de voiaj cu rotile; genți de voiaj din materiale plastice; genți pentru camping; portofele pentru carduri; rucsacuri tip raniță; saci de voiaj; șnururi din piele; valize de piele; truse de voiaj (marochinărie); zăbale (harnașament); mape pentru documente (marochinărie); etichete pentru bagaje; curele din piele (șelărie); curele pentru scărițe de șa; baston-umbrelă (bastoane transformabile în umbrele); blană de animale; borsete pentru bărbați; cadre de pus în spate pentru transportul copiilor; bastoane de umbrelă; mânere de bastoane; articole de voiaj; articole

- le de șelărie, bice și articole vestimentare pentru animate; piele brută sau semiprelucrată; imitații de piele; piele netăbăcită și alte tipuri de piei prelucrate sau semiprelucrate; piese metalice pentru umbrele; tije pentru umbrele și umbrele de soare;
- 25 - bandane; berete; stihari; articole de îmbrăcăminte; articole de încălțăminte; articole pentru acoperirea capului; boa (eșarfe din pene); bodyuri (lenjerie de corp); chiloți; ghețe; bustiere; pâslari (cizme din fetru); căpute de încălțăminte; șlapi; manșete (îmbrăcăminte); combinezoane de schi; inserții pentru tocuri; voalete; centuri cu buzunar pentru bani (îmbrăcăminte); jambiere; jambiere pentru genunchi (articole de îmbrăcăminte); ghetre; încălțăminte pentru antrenament; pantofi de gimnastică; căptușeli confecționate (piese vestimentare); îmbrăcăminte din lână; corsete (lenjerie); corsaje; saboți (încălțăminte); pulovere; bavete pentru copii (nu din hârtie); pantalonași pentru bebeluși; căști de duș; espadrile; veste; gulere detașabile pentru cămăși; galoși; glugi (îmbrăcăminte); papuci de casă; accesorii metalice pentru încălțăminte; carcase de pălării; eșarfe; buzunare de haine; chimonouri japoneze; uniforme de karate; uniforme de judo; viziere (articole de îmbrăcăminte); viziere (șepci); colanți; corsete (lenjerie intimă); lenjerie de corp; combinezoane; pelerine; costume; costume pentru înot; costume de înot; cravate; jachete (îmbrăcăminte); mănuși de schi; încălțăminte de schi și snow-board și părți ale acestora; plastroane de cămăși; mantile; costume de bal mascat și de Halloween; măști pentru dormit; mitre (pălării); mănuși fără degete (îmbrăcăminte); manșoane (îmbrăcăminte); căști de protecție contra frigului pentru urechi (articole de îmbrăcăminte); bentițe pentru cap; salopete; salopete de schi; salopete scurte (articole de îmbrăcăminte); îmbrăcăminte impermeabilă; îmbrăcăminte pentru automobiliști; îmbrăcăminte pentru cicliști; articole de îmbrăcăminte pentru ciclism; articole de îmbrăcăminte pentru atletism; articole de îmbrăcăminte pentru sport; îmbrăcăminte din piele; articole de îmbrăcăminte din piele; gabardine (îmbrăcăminte); jerseuri (îmbrăcăminte); articole de îmbrăcăminte din imitație de piele; corsete (articole de îmbrăcăminte, corsete); paltoane; tricotate; șosete; șosete antiperspirante; îmbrăcăminte din hârtie; pălării de hârtie (îmbrăcăminte); haine tip parka; pelerine pentru coafor; tocuri; tălpi de încălțăminte; clinuri pentru subraț (părți de articole de îmbrăcăminte); bretele pentru îmbrăcăminte; pijamale; slipuri de baie; ascoturi (cravate); mantouri; încălțăminte de plajă; costume de plajă; ponchouri; curele (accesorii vestimentare); îmbrăcăminte pentru nou născuți; dispozitive anti-alunecare pentru încălțăminte; curele pentru încălțăminte; geți de pescuit; bluze; mănuși (articole de îmbrăcăminte); sandale; sandale de baie; sarafane; sariuri; saronguri; cămăși; fuste; fuste-pantaloni; suspensoare (lenjerie de corp); jupoane; lenjerie intimă antiperspirantă; încălțăminte de sport; haine tricotate; tricouri sportive fără mâneci; sarafane (rochii); costume de baie; turbane; togi; boxeri pentru băieți (lenjerie intimă); pantofi; șorțuri (îmbrăcăminte); uniforme; tricouri; halate; halate de baie; halate de baie cu glugă; tocuri pentru încălțăminte; batiste de buzunar; eșarfe pentru gât; blănuri (îmbrăcăminte); mantii de blană; jobene; cizme; șaluri; crampoane pentru ghețe de fotbal; crampoane pentru atașare pe încălțăminte sport; ciorapi; ciorapi antiperspiranți; jartiere pentru șosete bărbătești; pantaloni.
- (531) CFE(9) 26.01.03; 26.04.18; 27.05.17.
-
- (111) **41685**
 (151) 25.10.2025
 (181) 15.11.2034
 (210) 054316
 (220) 15.11.2024
 (730) **DODON ALEXANDR ION, gospodărie țărănească, MD**
 MD-4437, Sadova, Călărași, Republica Moldova
- (540)
-
- (526) Elementele mărcii asupra cărora nu se extinde dreptul exclusiv: „NOCE VERA”, cu excepția executării grafice deosebite.
- (511) NCL(12-2024)
- 29 - nuci preparate, conservate, glasate, uscate și fierte; jeleurii, dulceturi; ulei de nuci;
- 30 - făină și preparate din cereale; pâine, produse

- de patiserie și cofetărie; ciocolată; înghețată, șerburi și alte înghețate comestibile; sosuri și alte condimente;
- 31 - nuci, puiți de nuci;
- 35 - publicitate; administrarea, organizarea și managementul afacerilor; lucrări de birou;
- 41 - educație; instruire; divertisment; activități sportive și culturale;
- 43 - servicii de alimentație publică; servicii de cazare temporară.
- (531) CFE(9) 05.07.06; 05.07.07; 05.07.23; 26.13.25; 27.05.01.

- (111) **41689**
 (151) 29.10.2025
 (181) 15.10.2034
 (210) 054183
 (220) 15.10.2024
 (730) **HEXAGON TECHNOLOGY S.R.L., MD**
 Bd. Mircea cel Bătrân nr. 22/5, of. 200,
 MD-2044, Chișinău, Republica Moldova
- (540)

YUMIVERSE

- (511) NCL(12-2024)
- 30 - cafea, ceai, cacao și înlocuitori ai acestora; orez, paste făinoase și tăiței; tapioca și sago; făină și preparate din cereale; pâine, produse de patiserie și cofetărie; ciocolată; înghețată, șerburi și alte înghețate comestibile; zahăr, miere, sirop de melasă; drojdie, praf de copt; sare, condimente, mirodenii, plante aromatice conservate; oțet, sosuri și alte condimente; gheață (apă înghețată);
- 43 - servicii de alimentație publică; servicii de cazare temporară.

- (111) **41693**
 (151) 29.10.2025
 (181) 09.12.2034
 (210) 054473
 (220) 09.12.2024
 (730) **RONIX S.R.L., firmă, MD**
 Str. Ferdeului nr. 12, of. 7,
 MD-2005, Chișinău, Republica Moldova
- (540)

EUPHORIA

- (511) NCL(12-2024)
- 05 - preparate farmaceutice, medicale și de uz veterinar; produse igienice de uz medical; alimente și substanțe dietetice adaptate pentru uz medical sau veterinar, alimente pentru bebeluși; suplimente dietetice pentru oameni și animale; plasturi, materiale pentru pansamente; materiale pentru plombarea dinților și pentru mulaje dentare; dezinfectante;
- 29 - carne, pește, păsări și vânat; extracte din carne; fructe și legume conservate, congelate, uscate și fierte; jeleuri, dulceturi, compoturi; ouă; lapte, brânzeturi, unt, iaurt și alte produse lactate; uleiuri și grăsimi comestibile;
- 30 - ceai;
- 32 - bere; băuturi nealcoolice; ape minerale și carbogazoase; băuturi din fructe și sucuri de fructe; siropuri și alte preparate pentru fabricarea băuturilor nealcoolice;
- 33 - băuturi alcoolice, cu excepția berii; preparate alcoolice pentru fabricarea băuturilor.

- (111) **41694**
 (151) 30.10.2025
 (181) 18.12.2034
 (210) 054507
 (220) 18.12.2024
 (730) **SAVA Grigore, MD**
 Str. Igor Vieru nr. 2, bloc 4, ap. 45,
 MD-2075, Chișinău, Republica Moldova
- (540)

Family  *Bakery*

- (526) Elementele mărcii asupra cărora nu se extinde dreptul exclusiv: „Family Bakery”, cu excepția executării grafice deosebite.
- (511) NCL(12-2024)
- 30 - cafea, ceai, cacao și înlocuitori ai acestora; orez, paste făinoase și tăiței; tapioca și sago; făină și preparate din cereale; pâine, produse de patiserie și cofetărie; ciocolată; înghețată, șerburi și alte înghețate comestibile; zahăr, miere, sirop de melasă; drojdie, praf de copt; sare, condimente, mirodenii, plante aromatice conservate; oțet, sosuri și alte condimente; gheață (apă înghețată);
- 43 - servicii de alimentație publică; servicii de cazare temporară.

(531) CFE(9) 01.15.11; 11.03.04; 26.11.12;
27.05.10.

(111) **41695**

(151) 30.10.2025

(181) 06.01.2035

(210) 054575

(220) 06.01.2025

(730) **Revolut Ltd, GB**

7 Westferry Circus, Canary Wharf, London,
E14 4HD, Regatul Unit

(540)



(526) Elementele mărcii asupra cărora nu se extinde dreptul exclusiv: „R”, cu excepția executării grafice deosebite.

(511) NCL(12-2025)

09 - software; programe de calculator; platforme de software de calculatoare; interfețe (informatică); software pentru plăți; software de comerț electronic și de plăți electronice; aplicații descărcabile; aplicații mobile; hardware pentru calculatoare; cartele codificate și carduri (programabile) inteligente; cărți de credit; carduri de debit codificate; aparate de telecomunicații; aparate pentru intercomunicații; dispozitive pentru stocarea datelor; aparate pentru stocarea computerizată a datelor; instrumente, mașini și suporturi pentru stocarea datelor; dispozitive de securitate de software de calculatoare; software de calculatoare pentru autorizarea accesului la bazele de date și informații stocate; software pentru telefoane mobile; receptoare de date pentru înregistrarea, transferul, procesarea și reproducerea în siguranță a sunetelor, imaginilor sau datelor; terminale pentru prelucrarea datelor; terminale electronice de plăți;

mașini de facturat; programe de calculator pentru accesarea și folosirea Internetului și poștei electronice; aparate pentru protejarea sistemelor de comunicații de date împotriva accesului neautorizat; software de calculatoare conceput și specific pentru sectorul financiar și de afaceri; software de calculatoare pentru gestionarea tranzacțiilor financiare; programe de calculator pentru aspecte financiare; programe de calculator de fidelizare a clienților; software pentru asistent virtual; aplicații software descărcabile pentru telefoane inteligente; software de aplicații pentru dispozitive mobile; aparate de comunicație fără fir și pentru servicii de cloud computing; suporturi de date magnetice, suporturi optice de date și suporturi magneto-optice de date; baze de date; baze de date computerizate; motoare de baze de date; portofele electronice descărcabile; portofele pentru criptomonedă; software de calculatoare care permite schimb de criptomonedă; software descărcabil pentru cheltuirea, tranzacționarea, primirea și accesarea criptomonedei; software de calculatoare descărcabil pentru administrarea tranzacțiilor cu criptomonede folosind tehnologia blockchain;

36 - servicii financiare, monetare și bancare; curtaș; management financiar; management financiar în activitatea bancară; furnizarea serviciilor financiare la copii și adolescenți; furnizarea serviciilor financiare prin intermediul unei aplicații mobile; furnizarea serviciilor bancare prin intermediul unei aplicații mobile; schimb valutar și transfer monetar; servicii de transfer de valută; comerț și schimb valutar; transfer electronic de fonduri; servicii de bancomate; servicii de conturi; servicii bancare de economisire; servicii privind conturi de economii; servicii de conturi curente; servicii referitoare la conturi de debit bancare; servicii de card de credit; servicii de portofel electronic (servicii de plăți); servicii financiare privind economiile; management financiar al companiilor; consiliere financiară; informații financiare; agenții de încasare a creanțelor; servicii de asigurare; servicii de informații privind conturile bancare; servicii de tranzacționare financiară; emiterea bonurilor valorice ca și recompensă pentru fidelitatea clienților; emiterea cardurilor pentru plăți electronice în legătură cu programe de bonusuri și recompense; servicii financiare, și anume transfer electronic și servicii de tranzacționare valutar virtuală; schimb financiar de monede virtuale; sponsorizare financiară; colectarea fondurilor

de binefacere; organizarea colectărilor în scopuri caritabile; servicii financiare privind cardurile de credit; programe și conturi de investiții; emiterea certificatelor cadou; tranzacționarea capitalurilor proprii; comercializarea mărfurilor (servicii financiare); comercializarea acțiunilor; piață de devize; tranzacții cu criptomonede; servicii bancare comerciale; servicii bancare pentru particulari; servicii bancare on-line; servicii bancare de investiții; procesarea plăților; servicii de divizare a facturilor; acordarea facilităților financiare, bancare, de economii, de plată și de credit on-line; tranzacții bancare la domiciliu (home banking) și servicii bancare la domiciliu; servicii de informare, consiliere și consultanță financiară referitoare la serviciile sus-menționate;

42 - software ca serviciu (SaaS); platformă ca serviciu (PaaS); proiectarea și dezvoltarea de hardware și software de calculatoare; servicii de software și de programare a calculatoarelor; servicii IT; leasing și închirierea de hardware de calculatoare, software și programe; proiectarea site-urilor web; crearea și întreținerea paginilor web; găzduirea site-urilor de Internet (site-uri web); servicii pentru securitatea datelor; monitorizarea electronică a activității cardurilor de credit pentru detectarea fraudelor pe Internet; furnizarea serviciilor de autentificare a utilizatorilor printr-o tehnologie software și hardware biometrică pentru tranzacții comerciale electronice; furnizarea serviciilor de autentificare a utilizatorilor printr-o tehnologie de deschidere a unei sesiuni unice pentru aplicații software on-line; stocarea computerizată a datelor; stocarea electronică a datelor; servicii de consultanță în inovație, și anume consultanță pentru terți în domeniul dezvoltării tehnologiei financiare; cercetare și dezvoltare în domeniul interfețelor de programare a aplicațiilor pentru plata on-line banking; consiliere, servicii de informare și consultanță financiară referitoare la serviciile sus-menționate.

(531) CFE(9) 26.13.25; 27.05.21.

(111) **41709**

(151) 29.10.2025

(181) 13.11.2034

(210) 054304

(220) 13.11.2024

(730) **MACOVEI Alexandru, MD**

Str. Ginta Latină nr. 48, ap. 111,

MD-2024, Chișinău, Republica Moldova

(540)



(526) Elementele mărcii asupra cărora nu se extinde dreptul exclusiv: „iRent”, „rent a car”, cu excepția executării grafice deosebite.

(591) Culori revendicate: albastru, galben.

(511) NCL(12-2024)

39 - transport; ambalarea și depozitarea mărfurilor; organizarea de călătorii.

(531) CFE(9) 18.01.01; 18.01.09; 27.05.09; 29.01.12.

(111) **41713**

(151) 31.10.2025

(181) 21.05.2034

(210) 053533

(220) 21.05.2024

(730) **VION-IMPEX S.R.L., firmă, MD**

Str. București nr. 91/1,

MD-2012, Chișinău, Republica Moldova

(540)

CASAMEGA

(511) NCL(12-2024)

03 - cosmetice; produse nemedicinale pentru curățarea dinților; produse de parfumerie, uleiuri esențiale;

05 - preparate farmaceutice, medicale și de uz veterinar; produse igienice de uz medical; alimente și substanțe dietetice adaptate pentru uz medical sau veterinar, alimente pentru bebeluși; suplimente dietetice pentru oameni și animale; plasturi, materiale pentru pansamente; materiale pentru plombarea dinților și pentru mulaje dentare; dezinfectante; produse pentru distrugerea animalelor dăunătoare; fungicide, erbicide;

16 - hârtie și carton; produse de imprimare; articole pentru legătorie; fotografii; articole de papetărie și de birou, cu excepția mobilei; adezivi pentru papetărie sau menaj; materiale de desen și materiale pentru artiști; pensu-

- le; materiale didactice și de instruire; foi, folii și pungi din plastic pentru împachetare și ambalare; caractere și clișee tipografice;
- 21 - ustensile și recipiente pentru menaj sau de bucătărie; articole de bucătărie și veselă, cu excepția furculițelor, cuțitelor și lingurilor; piepteni și bureți; perii, cu excepția pensulelor; materiale pentru perii; articole pentru curățare; sticlă brută sau semiprelucrată, cu excepția sticlei pentru construcții; sticlărie, porțelan și ceramică;
- 35 - publicitate; administrarea, organizarea și managementul afacerilor; lucrări de birou.

- (111) **41714**
 (151) 31.10.2025
 (181) 21.05.2034
 (210) 053534
 (220) 21.05.2024
 (730) **VION-IMPEX S.R.L., firmă, MD**
 Str. București nr. 91/1,
 MD-2012, Chișinău, Republica Moldova
 (540)

MEGACASA

- (511) NCL(12-2024)
- 03 - cosmetice; produse nemedicinale pentru curățarea dinților; produse de parfumerie, uleiuri esențiale;
- 05 - preparate farmaceutice, medicale și de uz veterinar; produse igienice de uz medical; alimente și substanțe dietetice adaptate pentru uz medical sau veterinar, alimente pentru bebeluși; suplimente dietetice pentru oameni și animale; plasturi, materiale pentru pansamente; materiale pentru plombarea dinților și pentru mulaje dentare; dezinfectante; produse pentru distrugerea animalelor dăunătoare; fungicide, erbicide;
- 16 - hârtie și carton; produse de imprimare; articole pentru legătorie; fotografii; articole de papetărie și de birou, cu excepția mobilei; adezivi pentru papetărie sau menaj; materiale de desen și materiale pentru artiști; pensule; materiale didactice și de instruire; foi, folii și pungi din plastic pentru împachetare și ambalare; caractere și clișee tipografice;
- 21 - ustensile și recipiente pentru menaj sau de bucătărie; articole de bucătărie și veselă, cu excepția furculițelor, cuțitelor și lingurilor; piepteni și bureți; perii, cu excepția pensule-

- lor; materiale pentru perii; articole pentru curățare; sticlă brută sau semiprelucrată, cu excepția sticlei pentru construcții; sticlărie, porțelan și ceramică;
- 35 - publicitate; administrarea, organizarea și managementul afacerilor; lucrări de birou.

- (111) **41715**
 (151) 03.11.2025
 (181) 13.09.2034
 (210) 054016
 (220) 13.09.2024
 (730) **RUNEM INDUSTRY S.R.L., MD**
 Str. Albișoara nr. 16, ap. 68,
 MD-2001, Chișinău, Republica Moldova
 (540)



- (526) Elementele mărcii asupra cărora nu se extinde dreptul exclusiv: „pahar eco”, „INDUSTRY”, cu excepția executării grafice deosebite.
- (511) NCL(12-2024)
- 16 - hârtie și carton; produse de imprimare; articole pentru legătorie; fotografii; articole de papetărie și de birou, cu excepția mobilei; adezivi pentru papetărie sau menaj; materiale de desen și materiale pentru artiști; pensule; materiale didactice și de instruire; foi, folii și pungi din plastic pentru împachetare și ambalare; caractere și clișee tipografice.
- (531) CFE(9) 11.03.01; 11.03.02; 26.04.16; 26.04.26; 26.11.01; 27.05.11.

(111) **41716**
 (151) 03.11.2025
 (181) 09.01.2035
 (210) 054586
 (220) 09.01.2025
 (730) **DARII Ion, MD**
 MD-3731, Sireți, Strășeni,
 Republica Moldova
 (540)



(526) Elementele mărcii asupra cărora nu se extinde dreptul exclusiv: „Seminar”, „md”, cu excepția executării grafice deosebite.
 (591) Culori revendicate: albastru, negru, verde, galben de diferite nuanțe.
 (511) NCL(12-2025)
 35 - publicitate; administrarea, organizarea și managementul afacerilor; lucrări de birou;
 41 - educație; instruire; divertisment; activități sportive și culturale.
 (531) CFE(9) 01.05.02; 01.05.11; 09.07.22; 24.15.13; 27.05.01; 29.01.14.

(111) **41719**
 (151) 03.11.2025
 (181) 30.11.2034
 (210) 054394
 (220) 30.11.2024
 (730) **SharkNinja Operating LLC, US**
 89 A Street, Suite 100 Needham, Massachusetts, 02494, Statele Unite ale Americii
 (540)

SHARK

(511) NCL(12-2024)
 08 - aparate electrice de coafură, și anume instrumente electrice de coafură acționate manual; aparate pentru aranjarea părului; ustensile și instrumente manuale, pentru coafarea părului; piese și accesorii pentru coafarea părului pentru toate produsele susmenționate, incluse în această clasă;
 21 - dispozitive de exfoliere cu acționare electrică; instrumente manuale pentru aranjarea părului, cu excepția periiilor.

(111) **41722**
 (151) 03.11.2025
 (181) 16.12.2034
 (210) 054480
 (220) 16.12.2024
 (730) **FILEV Denis, MD**
 Str. Studenților nr. 5, ap. 18, MD-2005,
 Stăuceni, Chișinău, Republica Moldova
 (540)

% ΔRΔBICΔ

(526) Elementele mărcii asupra cărora nu se extinde dreptul exclusiv: „%”, „ARABICA”, cu excepția executării grafice deosebite.
 (511) NCL(12-2024)
 43 - servicii de alimentație publică; servicii de cazare temporară.
 (531) CFE(9) 24.17.05; 27.01.05; 27.05.08.

(111) **41728**
 (151) 24.10.2025
 (181) 16.09.2034
 (210) 054010
 (220) 16.09.2024
 (730) **CHISELIOV Aliona, MD**
 Str. Smolean nr. 21,
 MD-3100, Bălți, Republica Moldova
 (540)

RASA

(511) NCL(12-2024)
 29 - carne, pește, păsări și vânat; extracte din carne; fructe și legume conservate, congelate, uscate și fierte; jeleurii, dulceturi, compoturi; ouă; lapte, brânzeturi, unt, iaurt și alte produse lactate; uleiuri și grăsimi comestibile;
 30 - cafea, ceai, cacao și înlocuitori ai acestora; orez, paste făinoase și tăiței; tapioca și sago; făină; zahăr, miere, sirop de melasă; drojdie, praf de copt; sare, condimente, mirodenii, plante aromatice conservate; oțet, sosuri și alte condimente; gheață (apă înghețată).

- (111) **41731**
 (151) 06.11.2025
 (181) 15.11.2034
 (210) 054317
 (220) 15.11.2024
 (730) **BIOHEALTH DIAGNOSTICS S.R.L., MD**
 Str. Decebal nr. 23, MD-3644,
 Sculeni, Ungheni, Republica Moldova
 (540)



- (526) Elementele mărcii asupra cărora nu se extinde dreptul exclusiv: „BIO HEALTH”, „DIAGNOSTICS”, „CENTRUL MEDICAL”, „2023”, cu excepția executării grafice deosebite.
 (591) Culori revendicate: auriu, violet.
 (511) NCL(12-2024)
 35 - servicii de organizare a expozițiilor în scopuri comerciale și de afaceri, servicii de intermediere de contacte comerciale și de afaceri;
 44 - servicii medicale; servicii veterinare; servicii de igienă și de îngrijire a frumuseții pentru oameni sau animale; servicii de agricultură, acvacultură, horticultură și silvicultură.
 (531) CFE(9) 03.07.17; 03.11.03; 24.11.03; 25.01.25; 27.05.01; 29.01.12.

- (111) **41733**
 (151) 05.11.2025
 (181) 13.12.2034
 (210) 054465
 (220) 13.12.2024
 (730) **STANILA Victor, MD**
 Str. Igor Vieru nr. 14, MD-2084,
 Cricova, Chișinău, Republica Moldova

(540)

PINKISH.MD

- (526) Elementele mărcii asupra cărora nu se extinde dreptul exclusiv: „.MD”.
 (511) NCL(12-2024)
 03 - cosmetice și produse de toaletă nemedicinale; produse nemedicinale pentru curățarea dinților; produse de parfumerie, uleiuri esențiale; preparate pentru albit și alte substanțe pentru spălat; preparate pentru curățare, lustruire și șlefuire;
 08 - scule și instrumente de mână, acționate manual; tacâmuri; arme albe, cu excepția armelor de foc; aparate de ras;
 18 - piele și imitații de piele; piei de animale; genți de voiaj și de transport; umbrele și parasolare; bastoane; bice, harnașament și articole de șelărie; zgărzi, lese și îmbrăcăminte pentru animale;
 21 - ustensile și recipiente pentru menaj sau de bucătărie; articole de bucătărie și veselă, cu excepția furculițelor, cuțitelor și lingurilor; piepteni și bureți; perii, cu excepția pensulelor; materiale pentru perii; articole pentru curățare; sticlă brută sau semiprelucrată, cu excepția sticlei pentru construcții; sticlărie, porțelan și ceramică;
 35 - publicitate; administrarea, organizarea și managementul afacerilor; lucrări de birou.

- (111) **41736**
 (151) 08.11.2025
 (181) 17.06.2034
 (210) 053616
 (220) 17.06.2024
 (730) **SMIRNOV Alexandru, MD**
 Bd. Renașterii Naționale nr. 20,
 MD-2024, Chișinău, Republica Moldova
 (540)



- (526) Elementele mărcii asupra cărora nu se extinde dreptul exclusiv: „NATUR”, „FISH”, cu excepția executării grafice deosebite.
- (511) NCL(12-2024)
- 29 - pește, produse din pește, fructe de mare;
- 35 - servicii on-line de tranzacționare, și anume servicii de operare on-line pe piețe pentru vânzătorii și cumpărătorii de produse și servicii; servicii on-line de tranzacționare în care vânzătorii afișează produsele sau serviciile care urmează să fie oferite spre vânzare, achiziționare sau spre licitare prin intermediul Internetului, în scopul facilitării vânzării de produse și servicii de către terți prin intermediul unei rețele de calculatoare; oferire de răspuns evaluativ și evaluări de produse și servicii oferite de vânzători, evaluarea valorii și a prețurilor produselor și serviciilor oferite de vânzători, serviciilor de performanță a cumpărătorilor și vânzătorilor, serviciilor de livrare, precum și experiența globală de tranzacționare în legătură cu acestea; oferirea unui ghid de căutare de publicitate on-line care oferă produse și servicii ale vânzătorilor; oferirea unei baze de date de căutare on-line de evaluare pentru cumpărători și vânzători; publicitate; gestiunea afacerilor comerciale; administrare comercială; lucrări de birou; servicii de comercializare pentru terți prestate de supermarketuri, hipermarketuri, buticuri, magazine, gherete, chioșcuri și tarabe.
- (531) CFE(9) 03.09.01; 03.09.06; 03.09.10; 03.09.24; 27.05.01.

- (111) **41737**
- (151) 08.11.2025
- (181) 07.10.2034
- (210) 054135
- (220) 07.10.2024
- (730) **SIATECO S.R.L., societate comercială, MD**
Bd. Dacia nr. 27,
MD-2060, Chișinău, Republica Moldova
- (540)



- (591) Culori revendicate: roșu, alb, negru.
- (511) NCL(12-2024)
- 09 - aparate și instrumente științifice, pentru cercetare, de navigare, geodezice, optice, de

semnalizare, de testare, de verificare, de salvare și didactice; aparate și instrumente pentru conducerea, distribuirea, transformarea, acumularea, reglarea sau controlul distribuției sau utilizării energiei electrice; suporturi media înregistrate și descărcabile, software pentru calculatoare, suporturi media digitale sau analogice de înregistrare și de stocare fără conținut; mecanisme pentru aparate cu preplată; case de marcat, dispozitive de calculat; calculatoare și dispozitive periferice pentru calculatoare; costume de scafandru, măști pentru scafandri, dopuri de urechi pentru scafandri, clești de nas pentru scafandri și înotători, mănuși pentru scafandri, aparate de respirat pentru înot subacvatic; extinctoare;

- 35 - publicitate; administrarea, organizarea și managementul afacerilor; lucrări de birou.
- (531) CFE(9) 25.07.15; 26.04.04; 26.04.05; 26.04.19; 27.05.09; 29.01.13.

- (111) **41738**
- (151) 08.11.2025
- (181) 25.10.2034
- (210) 054232
- (220) 25.10.2024
- (730) **LED MARKET S.R.L., MD**
Șos. Muncești nr. 801,
MD-2002, Chișinău, Republica Moldova
- (540)

- (526) Elementele mărcii asupra cărora nu se extinde dreptul exclusiv: „LED market”, cu excepția executării grafice deosebite.
- (511) NCL(12-2024)
- 09 - aparate și instrumente științifice, pentru cercetare, de navigare, geodezice, fotografice, cinematografice, audiovizuale, optice, de cântărire, de măsurare, de semnalizare, de detectare, de testare, de verificare, de salvare și didactice; aparate și instrumente pentru conducerea, distribuirea, transformarea, acumularea, reglarea sau controlul distribuției sau utilizării energiei electrice; aparate și instrumente pentru înregistrarea, transmiterea, reproducerea sau procesarea sunetului, imaginilor sau a datelor; suporturi media înregistrate și descărcabile, software pentru

calculatoare, suporturi media digitale sau analogice de înregistrare și de stocare fără conținut; mecanisme pentru aparate cu preplată; case de marcat, dispozitive de calculat; calculatoare și dispozitive periferice pentru calculatoare; costume de scafandru, măști pentru scafandri, dopuri de urechi pentru scafandri, clești de nas pentru scafandri și înotători, mănuși pentru scafandri, aparate de respirat pentru înot subacvatic; extincatoare;

- 11 - aparate și instalații de iluminat, de încălzire, de răcire, de producere a vaporilor, de coacere, de uscare, de ventilare, de distribuire a apei și de uz sanitar.
(531) CFE(9) 13.01.17; 15.09.01; 15.09.10; 26.11.08; 27.03.15; 27.05.01.

- (111) **41739**
(151) 09.11.2025
(181) 21.01.2035
(210) 054641
(220) 21.01.2025
(730) **BIROU AL ISTORIILOR DE CREDIT „VIA SCOPE” S.R.L., MD**
Str. Alba-Iulia nr. 75, ap.(of.) et. 7,
MD-2071, Chișinău, Republica Moldova
(540)

VIA SCOPE
BIC VIA SCOPE SRL

- (526) Elementele mărcii asupra cărora nu se extinde dreptul exclusiv: „SRL”, cu excepția executării grafice deosebite.
(591) Culori revendicate: alb, negru, albastru.
(511) NCL(12-2025)
35 - publicitate; lucrări de birou;
36 - servicii financiare, monetare și bancare; servicii de asigurări; servicii imobiliare;
38 - servicii de telecomunicații;
42 - servicii de control al calității și de autentificare; crearea și dezvoltarea calculatoarelor și programelor de calculator;
45 - servicii juridice; servicii de securitate pentru protecția fizică a bunurilor materiale și a persoanelor; servicii matrimoniale, servicii de rețele de socializare on-line; servicii funerare; babysitting.
(531) CFE(9) 16.03.15; 24.17.24; 27.03.15; 27.05.08; 29.01.13.

- (111) **41751**
(151) 10.11.2025
(181) 16.09.2034
(210) 054027
(220) 16.09.2024
(730) **CHISELIOV Aliona, MD**
Str. Smolean nr. 21,
MD-3100, Bălți, Republica Moldova
(540)

ADORO

- (511) NCL(12-2024)
29 - carne, pește, păsări și vânat; extracte din carne; fructe și legume conservate, congelate, uscate și fierte; jeleuri, dulceturi, compoturi; ouă; lapte, brânzeturi, unt, iaurt și alte produse lactate; uleiuri și grăsimi comestibile;
30 - cafea, ceai, cacao și înlocuitori ai acestora; orez, paste făinoase și tăiței; tapioca și sago; făină și preparate din cereale; pâine, înghețată, șerbeturi și alte înghețate comestibile; zahăr, miere, sirop de melasă; drojdie, praf de copt; sare, condimente, mirodenii, plante aromatice conservate; oțet, sosuri și alte condimente; gheață (apă înghețată).

- (111) **41754**
(151) 11.11.2025
(181) 06.12.2034
(210) 054428
(220) 06.12.2024
(730) **DELAFERMIER S.R.L., MD**
Bd. Ștefan cel Mare și Sfânt nr. 196/2,
MD-2004, Chișinău, Republica Moldova
(540)

De la Fermier

- (526) Elementele mărcii asupra cărora nu se extinde dreptul exclusiv: „De la Fermier”, cu excepția executării grafice deosebite.
(591) Culori revendicate: alb, negru, verde.
(511) NCL(12-2024)
29 - carne, pește, păsări și vânat; extracte din carne; fructe și legume conservate, congelate, uscate și fierte; jeleuri, dulceturi, compoturi; ouă; lapte, brânzeturi, unt, iaurt și alte produse lactate; uleiuri și grăsimi comestibile.

- le;
- 30 - cafea, ceai, cacao și înlocuitori ai acestora; orez, paste făinoase și tăiței; tapioca și sago; făină și preparate din cereale; pâine, produse de patiserie și cofetărie; ciocolată; înghețată, șerburi și alte înghețate comestibile; zahăr, miere, sirop de melasă; drojdie, praf de copt; sare, condimente, mirodenii, plante aromatice conservate; oțet, sosuri și alte condimente; gheață (apă înghețată);
- 31 - produse agricole, de acvacultură, horticoale și forestiere, brute și neprelucrate; cereale și semințe crude și neprocesate; fructe și legume proaspete, plante aromatice proaspete; plante și flori naturale; bulbi, răsaduri și semințe pentru plantare; animale vii; hrană și băuturi pentru animale; malț;
- 35 - publicitate; administrarea, organizarea și managementul afacerilor; lucrări de birou.
- (531) CFE(9) 05.03.13; 05.03.14; 26.04.18; 26.11.01; 27.05.10; 29.01.13.

(111) **41755**
 (151) 11.11.2025
 (181) 06.12.2034
 (210) 054429
 (220) 06.12.2024
 (730) **DELAFERMIER S.R.L., MD**
 Bd. Ștefan cel Mare și Sfânt nr. 196/2,
 MD-2004, Chișinău, Republica Moldova
 (540)



- (526) Elementele mărcii asupra cărora nu se extinde dreptul exclusiv: „Ot Fermera”, cu excepția executării grafice deosebite.
- (591) Culori revendicate: alb, negru, verde.
- (511) NCL(12-2024)
- 29 - carne, pește, păsări și vânat; extracte din carne; fructe și legume conservate, congelate, uscate și fierte; jeleuri, dulceturi, compoturi; ouă; lapte, brânzeturi, unt, iaurt și alte produse lactate; uleiuri și grăsimi comestibile;
- 30 - cafea, ceai, cacao și înlocuitori ai acestora; orez, paste făinoase și tăiței; tapioca și sago; făină și preparate din cereale; pâine, produse de patiserie și cofetărie; ciocolată; înghețată, șerburi și alte înghețate comestibile; zahăr,

- miere, sirop de melasă; drojdie, praf de copt; sare, condimente, mirodenii, plante aromatice conservate; oțet, sosuri și alte condimente; gheață (apă înghețată);
- 31 - produse agricole, de acvacultură, horticoale și forestiere, brute și neprelucrate; cereale și semințe crude și neprocesate; fructe și legume proaspete, plante aromatice proaspete; plante și flori naturale; bulbi, răsaduri și semințe pentru plantare; animale vii; hrană și băuturi pentru animale; malț;
- 35 - publicitate; administrarea, organizarea și managementul afacerilor; lucrări de birou.
- (531) CFE(9) 05.03.13; 26.04.18; 26.11.01; 27.05.10; 29.01.13.

(111) **41757**
 (151) 12.11.2025
 (181) 23.04.2034
 (210) 053350
 (220) 23.04.2024
 (730) **VERDEȘ Valeriu, MD**
 Str. Academician Sergiu Rădăuțanu nr. 3,
 ap. 14, MD-2045, Chișinău, Republica Moldova
 (540)



- (526) Elementele mărcii asupra cărora nu se extinde dreptul exclusiv: „CASA GRILL”, cu excepția executării grafice deosebite.
- (511) NCL(12-2024)
- 08 - scule și instrumente de mână, acționate manual; tacâmuri; arme albe, cu excepția armelor de foc; aparate de ras;
- 11 - aparate și instalații de iluminat, de încălzire, de răcire, de producere a vaporilor, de coacere, de uscare, de ventilare, de distribuire a apei și de uz sanitar;
- 21 - ustensile și recipiente pentru menaj sau de bucătărie; articole de bucătărie și veselă, cu excepția furculițelor, cuțitelor și lingurilor; piepteni și bureți; perii, cu excepția pensulelor; materiale pentru perii; articole pentru curățare; sticlă brută sau semiprelucrată, cu excepția sticlei pentru construcții; sticlărie, porțelan și ceramică.
- (531) CFE(9) 24.11.25; 24.17.25; 26.13.25; 27.05.17.

(111) **41758**
 (151) 15.11.2025
 (181) 03.09.2034
 (210) 053975
 (220) 03.09.2024
 (730) **BIVCOM PRIM S.R.L., MD**
 Bd. Mircea cel Bătrân nr. 20/4, of. 14,
 MD-2044, Chișinău, Republica Moldova
 (540)



(526) Elementele mărcii asupra cărora nu se extinde dreptul exclusiv: „Fruit”, cu excepția executării grafice deosebite.
 (511) NCL(12-2024)
 29 - fructe conservate, congelate, uscate și fierte; jeleuri, dulcețuri, compoturi.
 (531) CFE(9) 05.03.13; 05.03.15; 05.07.23; 27.03.11; 27.05.08.

(111) **41767**
 (151) 18.11.2025
 (181) 14.06.2034
 (210) 053623
 (220) 14.06.2024
 (730) **VILOTERM S.R.L., MD**
 Str. Vadul lui Vodă nr. 28,
 MD-2044, Chișinău, Republica Moldova
 (540)



TIVOLI
 HYDRAULICA

(526) Elementele mărcii asupra cărora nu se extinde dreptul exclusiv: „TIVOLI”, „HYDRAULICA”, cu excepția executării grafice deosebite.
 (591) Culori revendicate: verde, roșu, negru, alb.
 (511) NCL(12-2024)
 11 - aparate și instalații de iluminat, de încălzire, de răcire, de producere a vaporilor, de coacere, de uscare, de ventilare, de distribuire a apei și de uz sanitar, toate produsele susmenționate provenite din Tivoli;
 35 - publicitate; administrarea, organizarea și managementul afacerilor; lucrări de birou;
 37 - servicii de construcții; servicii de instalații și reparații; extracții miniere, foraje pentru extracția de petrol și gaze.
 (531) CFE(9) 01.15.15; 07.03.02; 12.03.01; 12.03.11; 27.05.09; 29.01.14.

(111) **41768**
 (151) 18.11.2025
 (181) 25.10.2034
 (210) 054235
 (220) 25.10.2024
 (730) **RADACINI WINES S.R.L., MD**
 Str. Petru Ungureanu nr. 3, MD-2084,
 Cricova, Chișinău, Republica Moldova
 (540)

”VINUL TRAIT IMPREUNA”

(526) Elementele mărcii asupra cărora nu se extinde dreptul exclusiv: „VINUL”.
 (511) NCL(12-2024)
 32 - vinuri fără alcool;
 33 - băuturi alcoolice;
 35 - publicitate; administrarea, organizarea și managementul afacerilor; lucrări de birou;
 43 - servicii de alimentație publică; servicii de cazare temporară.

Lista certificatelor de înregistrare a mărcilor eliberate în noiembrie 2025

Se publică următoarele date: numărul curent, numărul de depozit, data de depozit, numărul de ordine al înregistrării, data înregistrării, clasele conform CIPS, titularul, codul țării conform normei ST.3 OMPI, numărul BOPI în care a fost publicată cererea de înregistrare, numărul BOPI în care a fost publicată marca înregistrată în baza cererii acceptate parțial.

Nr. crt.	(210) Nr. de depozit	(220) Data de depozit	(111) Nr. înregistrării	(151) Data înregistrării	(511) Clase	(730) Titular, cod ST.3 OMPI	(441) Nr. BO-PI	(450) Nr. BO-PI
1	2	3	4	5	6	7	8	9
1	054210	22.10.2024	41650	13.10.2025	05	BIOFARM S.A., RO	1/2025	
2	054011	09.09.2024	41651	16.10.2025	29,30,32	SMIRNOV Evghenii, MD CASIM Nicolae, MD	11/2024	12/2025
3	054313	15.11.2024	41652	15.10.2025	41	TIGHINEAN Ruslan, MD	1/2025	12/2025
4	054548	19.12.2024	41653	15.10.2025	35,37	GOLBAN Daniel, MD	2/2025	
5	054463	12.12.2024	41654	15.10.2025	03,05	The Procter & Gamble Company, US	3/2025	
6	054564	31.12.2024	41655	15.10.2025	25	The Procter & Gamble Company, US	3/2025	
7	054578	09.01.2025	41656	16.10.2025	03,35	MOONGKLE Inc., KR	3/2025	
8	054483	16.12.2024	41657	13.10.2025	35,41,43,44	FLOW HOLISTIC S.R.L., MD	2/2025	
9	054606	17.01.2025	41658	15.10.2025	34	Gallaher Limited, GB	3/2025	
10	054612	16.01.2025	41659	15.10.2025	41,44,45	SURDU Jana, MD	3/2025	
11	054613	16.01.2025	41660	15.10.2025	41,44,45	SURDU Jana, MD	3/2025	
12	051694	29.05.2023	41661	16.10.2025	32	MHCS, FR	8/2023	12/2025
13	053052	28.02.2024	41662	17.10.2025	35,39	PlatformaCar S.R.L., MD	4/2024	12/2025
14	054368	21.11.2024	41663	17.10.2025	35,41	INTERNET CONSULTING S.R.L., MD	1/2025	12/2025
15	052418	30.10.2023	41664	16.10.2025	37,39	LAVRIC Daniela, MD	1/2024	12/2025
16	052692	11.12.2023	41665	17.10.2025	17,24,27,35	BÎZGU Eugeniu, RO	3/2024	12/2025
17	054306	12.11.2024	41666	16.10.2025	35,37	CURCIUC Denis, MD	2/2025	
18	054409	05.12.2024	41667	16.10.2025	29,30,32,35,43	CARABADJAC Ivan, MD SOBETCHI Ion, MD	2/2025	
19	054416	04.12.2024	41668	16.10.2025	41,44	OSOVSICAIA Marina, MD	2/2025	
20	054726	10.02.2025	41669	18.10.2025	35,38	BATNESTO LTD, CY	4/2025	
21	054727	10.02.2025	41670	18.10.2025	35,38	BATNESTO LTD, CY	4/2025	
22	054762	06.02.2025	41671	18.10.2025	32,35	SC ALBRAU PROD SA, RO	4/2025	
23	053103	12.03.2024	41672	21.10.2025	05,25	Ignite International, Ltd., US	6/2024	12/2025
24	054054	17.09.2024	41673	21.10.2025	18,25	FASHION RETAIL GROUP S.R.L., MD	11/2024	12/2025
25	054679	30.01.2025	41674	22.10.2025	35	Partidul Politic Mișcarea Alternativa Națională, MD	3/2025	
26	054537	26.12.2024	41675	20.10.2025	10,28,35,41	POPOVICI Ivan, MD	3/2025	
27	054538	26.12.2024	41676	20.10.2025	28,35,41	POPOVICI Ivan, MD	3/2025	
28	054574	06.01.2025	41677	21.10.2025	09,36,42	Revolut Ltd, GB	3/2025	
29	054698	05.02.2025	41678	21.10.2025	35	CÎȘLALÎ Veaceslav, MD	4/2025	
30	054702	04.02.2025	41679	24.10.2025	05,10,35,44	CASIAN Vladislav, MD	4/2025	
31	054809	19.02.2025	41680	24.10.2025	01,03,05,10,32,35,39,42,44	PRODIAFARM S.R.L., societate comercială, MD	4/2025	
32	054810	19.02.2025	41681	24.10.2025	01,03,05,10,32,35,39,42,44	PRODIAFARM S.R.L., societate comercială, MD	4/2025	
33	054811	19.02.2025	41682	24.10.2025	01,03,05,10,32,35,39,42,44	PRODIAFARM S.R.L., societate comercială, MD	4/2025	
34	054812	19.02.2025	41683	24.10.2025	01,03,05,10,32,35,39,42,44	PRODIAFARM S.R.L., societate comercială, MD	4/2025	
35	054813	19.02.2025	41684	24.10.2025	01,03,05,10,32,35,39,42,44	PRODIAFARM S.R.L., societate comercială, MD	4/2025	
36	054316	15.11.2024	41685	25.10.2025	29,30,31,35,41,43	DODON ALEXANDR ION, gospodărie țărănească, MD	1/2025	12/2025
37	054635	17.01.2025	41686	27.10.2025	29,30,31,32	LEMIRTO S.R.L., MD	3/2025	
38	053731	06.07.2024	41687	27.10.2025	29,30,32,33,	CHISELIOV Aliona, MD	9/2024	

					35			
39	054657	21.01.2025	41688	27.10.2025	29,30,32,33,35,43	GUȚU Alexandr, MD	3/2025	
40	054183	15.10.2024	41689	29.10.2025	30,43	HEXAGON TECHNOLOGY S.R.L., MD	12/2024	12/2025
41	054792	14.02.2025	41690	29.10.2025	40,42	CHEMAVI S.R.L., MD	4/2025	
42	054757	12.02.2025	41691	29.10.2025	35,38,41	MMG ADVERTISING HOUSE S.R.L., MD	4/2025	
43	054756	12.02.2025	41692	29.10.2025	12	BYD COMPANY LIMITED, CN	4/2025	
44	054473	09.12.2024	41693	29.10.2025	05,29,30,32,33	RONIX S.R.L., firmă, MD	2/2025	12/2025
45	054507	18.12.2024	41694	30.10.2025	30,43	SAVA Grigore, MD	2/2025	12/2025
46	054575	06.01.2025	41695	30.10.2025	09,36,42	Revolut Ltd, GB	3/2025	12/2025
47	054669	29.01.2025	41696	30.10.2025	05,33	DARII Valeriu, MD	3/2025	
48	054694	05.02.2025	41697	30.10.2025	03,35	CÎȘLALÎ Veaceslav, MD	4/2025	
49	054709	05.02.2025	41698	30.10.2025	34	Khairat Al Manafie Co. For Transport and General Trading, GB	4/2025	
50	054740	10.02.2025	41699	30.10.2025	20,24,35	BUTNARU Mihail, MD	4/2025	
51	054744	10.02.2025	41700	30.10.2025	32,33	NERUH Serghei, MD	4/2025	
52	054746	10.02.2025	41701	30.10.2025	25	VAPADA CASUAL S.R.L., MD	4/2025	
53	054750	10.02.2025	41702	30.10.2025	25,28,29,30,32,41,43	BALABAN INTRAVEST S.R.L., societate comercială, MD	4/2025	
54	054751	11.02.2025	41703	30.10.2025	33	PIC Samuil, MD	4/2025	
55	054753	11.02.2025	41704	30.10.2025	16,28,35	TWO GOOSE S.R.L., MD	4/2025	
56	054781	14.02.2025	41705	30.10.2025	35,39,41,44	SLATAVA GRUP S.R.L., societate comercială, MD	4/2025	
57	054786	16.02.2025	41706	30.10.2025	09,14,18	ShenZhen Lingyi Innovation Technology Co., Ltd, CN	4/2025	
58	054799	18.02.2025	41707	30.10.2025	30	GALAȘANU Aureliu, MD	4/2025	
59	054815	17.02.2025	41708	30.10.2025	35	LE BRIDGE CORPORATION LIMITED S.R.L., întreprindere cu capital străin, MD	4/2025	
60	054304	13.11.2024	41709	29.10.2025	39	MACOVEI Alexandru, MD	1/2025	12/2025
61	054241	31.10.2024	41710	29.10.2025	09	Ningbo AUX Solar Technology Co., Ltd., CN	12/2024	
62	054672	30.01.2025	41711	29.10.2025	03,35	Limited Liability Company ACT, RU	3/2025	
63	053767	23.07.2024	41712	30.10.2025	35,36,37	POLIPRIM GRUP S.R.L., MD	9/2024	
64	053533	21.05.2024	41713	31.10.2025	03,05,16,21,35	VION-IMPEX S.R.L., firmă, MD	7/2024	12/2025
65	053534	21.05.2024	41714	31.10.2025	03,05,16,21,35	VION-IMPEX S.R.L., firmă, MD	7/2024	12/2025
66	054016	13.09.2024	41715	03.11.2025	16	RUNEM INDUSTRY S.R.L., MD	11/2024	12/2025
67	054586	09.01.2025	41716	03.11.2025	35,41	DARII Ion, MD	3/2025	12/2025
68	054718	06.02.2025	41717	03.11.2025	36	American Express Marketing & Development Corp., US	4/2025	
69	054719	06.02.2025	41718	03.11.2025	36	American Express Marketing & Development Corp., US	4/2025	
70	054394	30.11.2024	41719	03.11.2025	08,21	SharkNinja Operating LLC, US	1/2025	12/2025
71	054734	10.02.2025	41720	03.11.2025	10,44	PETCO Ludmila, MD	4/2025	
72	054051	19.09.2024	41721	03.11.2025	03	GREENCOS Co., Ltd., KR	11/2024	
73	054480	16.12.2024	41722	03.11.2025	43	FILEV Denis, MD	2/2025	12/2025
74	054767	12.02.2025	41723	03.11.2025	30,35,43	NOW OIL RETAIL S.R.L., MD	4/2025	
75	054805	17.02.2025	41724	03.11.2025	32,33	PASCARU Adrian, MD	4/2025	
76	054834	21.02.2025	41725	03.11.2025	33	ZOLOTOI AIST S.R.L., întreprindere cu capital străin, fabrică de vinuri și coniacuri, MD	4/2025	
77	054496	17.12.2024	41726	20.10.2025	43	CHISELIOV Aliona, MD	3/2025	
78	054518	19.12.2024	41727	20.10.2025	01,03,04,05,12,14,17,19,20,21,25,27,28,29,30,31,32,33,34,35,36,37,39,40,42,43,44,45	CUZNEȚOV Iurie, MD	3/2025	
79	054010	16.09.2024	41728	24.10.2025	29,30	CHISELIOV Aliona, MD	11/2024	12/2025
80	054732	07.02.2025	41729	04.11.2025	05	DEVICARE, S.L., ES	4/2025	







1	2	3	4	5	6	7	8	9
81	054828	24.02.2025	41730	04.11.2025	03,08,24	CEPOI Victor, MD	4/2025	
82	054317	15.11.2024	41731	06.11.2025	35,44	BIOHEALTH DIAGNOSTICS S.R.L., MD	1/2025	12/2025
83	054465	13.12.2024	41733	05.11.2025	03,08,18,21,35	STANILA Victor, MD	2/2025	12/2025
84	054714	04.02.2025	41734	07.11.2025	03,35,44	STOICEVA Ludmila, MD	4/2025	
85	054769	13.02.2025	41735	07.11.2025	35,36,37	POLIPRIM GRUP S.R.L., MD	4/2025	
86	053616	17.06.2024	41736	08.11.2025	29,35	SMIRNOV Alexandru, MD	9/2024	12/2025
87	054135	07.10.2024	41737	08.11.2025	09,35	SIATECO S.R.L., societate comercială, MD	12/2024	12/2025
88	054232	25.10.2024	41738	08.11.2025	09,11	LED MARKET S.R.L., MD	12/2024	12/2025
89	054641	21.01.2025	41739	09.11.2025	35,36,38,42,45	BIROU AL ISTORIILOR DE CREDIT „VIA SCOPE” S.R.L., MD	4/2025	12/2025
90	054747	10.02.2025	41740	09.11.2025	05	FARMINA S.R.L., întreprindere cu capital străin, MD	4/2025	
91	054835	24.02.2025	41741	09.11.2025	34	Gallaher Limited, GB	4/2025	
92	054853	25.02.2025	41742	09.11.2025	39	GAMMA LOGISTICS VR S.R.L., MD	4/2025	
93	054854	25.02.2025	41743	09.11.2025	07	Havells India Limited, IN	4/2025	
94	054855	25.02.2025	41744	09.11.2025	07	Havells India Limited, IN	4/2025	
95	054861	25.02.2025	41745	09.11.2025	11	Havells India Limited, IN	4/2025	
96	054862	25.02.2025	41746	09.11.2025	11	Havells India Limited, IN	4/2025	
97	054864	25.02.2025	41747	09.11.2025	24,25,35	TAGAER S.R.L., societate comercială, MD	4/2025	
98	054871	28.02.2025	41748	09.11.2025	35,41	ROITMAN Serghei, MD	4/2025	
99	053825	02.08.2024	41749	10.11.2025	30,35,43	LUCA Marina, MD	10/2024	
100	053129	15.03.2024	41750	07.11.2025	29	LACTALIS-ALBA S.R.L., companie, întreprindere cu capital străin, MD	5/2024	
101	054027	16.09.2024	41751	10.11.2025	29,30	CHISELIOV Aliona, MD	11/2024	12/2025
102	054648	27.01.2025	41752	10.11.2025	17	HIDRAULIC-SERVICE S.R.L., MD	3/2025	
103	054788	14.02.2025	41753	10.11.2025	29,30,43	TATAR INVEST S.R.L., MD	4/2025	
104	054428	06.12.2024	41754	11.11.2025	29,30,31,35	DELAFERMIER S.R.L., MD	2/2025	12/2025
105	054429	06.12.2024	41755	11.11.2025	29,30,31,35	DELAFERMIER S.R.L., MD	2/2025	12/2025
106	054774	13.02.2025	41756	11.11.2025	30,35,43	PÂINE ȘI VIN S.R.L., MD	4/2025	
107	053350	23.04.2024	41757	12.11.2025	08,11,21	VERDEȘ Valeriu, MD	6/2024	12/2025
108	053975	03.09.2024	41758	15.11.2025	29	BIVCOM PRIM S.R.L., MD	11/2024	12/2025
109	054845	20.02.2025	41759	17.11.2025	05	2 3 5 7 8 5 2 O N T A R I O I N C, CA	4/2025	
110	054846	24.02.2025	41760	17.11.2025	07	Havells India Limited, IN	4/2025	
111	054847	24.02.2025	41761	17.11.2025	09	Havells India Limited, IN	4/2025	
112	054848	24.02.2025	41762	17.11.2025	11	Havells India Limited, IN	4/2025	
113	054878	26.02.2025	41763	17.11.2025	29	IONIȚA Sergiu, MD	4/2025	
114	054879	26.02.2025	41764	17.11.2025	29	IONIȚA Sergiu, MD	4/2025	
115	054900	26.02.2025	41765	17.11.2025	43	CARATANAS Gheorghii, MD	4/2025	
116	053684	03.07.2024	41766	14.11.2025	33,35	ROȘCA WINERY S.R.L., MD	9/2024	
117	053623	14.06.2024	41767	18.11.2025	11,35,37	VILOTERM S.R.L., MD	8/2024	12/2025
118	054235	25.10.2024	41768	18.11.2025	32,33,35,43	RADACINI WINES S.R.L., MD	12/2024	12/2025
119	054524	19.12.2024	41769	17.11.2025	32	SCANDIA FOOD SRL, RO	4/2025	
120	054541	23.12.2024	41770	17.11.2025	29,30,32	PepsiCo, Inc., a North Carolina corporation, US	4/2025	
121	054542	23.12.2024	41771	17.11.2025	29,30,32	PepsiCo, Inc., a North Carolina corporation, US	4/2025	
122	054637	20.01.2025	41772	17.11.2025	03,05	The Procter & Gamble Company, US	4/2025	
123	054890	28.02.2025	41773	17.11.2025	25	8 STARS GROUP S.R.L., MD	5/2025	





Lista mărcilor reînnoite

Se publică următoarele date: numărul curent, numărul înregistrării reînnoite, data expirării termenului de reînnoire, clasele conform CIPS, reproducerea mărcii, titularul și adresa, codul țării conform normei ST.3 OMPI.

Nr. crt.	(116) Nr. înregistrării reînnoite	(186) Data expirării reînnoirii	(511) Clase	(540) Reproducerea mărcii	(730) Titular și adresă, cod ST.3 OMPI
1	2	3	4	5	6
1	3R 1909	30.10.2035	29,30	TRACKER	MARS, INCORPORATED, US 6885 Elm Street, McLean, Virginia 22101-3883, Statele Unite ale Americii
2	3R 1914	11.10.2035	30,32	STARBURST	Wm. Wrigley Jr. Company, US 1132 W. Blackhawk, Chicago, Illinois 60642, Statele Unite ale Americii
3	3R 1915	30.10.2035	29,30	BALISTO	MARS, INCORPORATED, US 6885 Elm Street, McLean, Virginia 22101-3883, Statele Unite ale Americii
4	3R 1978	11.10.2035	05,30	LOCKETS	Wm. Wrigley Jr. Company, US 1132 W. Blackhawk, Chicago, Illinois 60642, Statele Unite ale Americii
5	3R 3740	11.10.2035	30	UNCLE BEN'S	MARS, INCORPORATED, US 6885 Elm Street, McLean, Virginia 22101-3883, Statele Unite ale Americii
6	3R 3948	11.10.2035	30	MINSTRELS	MARS, INCORPORATED, US 6885 Elm Street, McLean, Virginia 22101-3883, Statele Unite ale Americii
7	3R 4500	05.10.2035	34		BRITISH AMERICAN TOBACCO (BRANDS) LIMITED, GB Globe House, 4 Temple Place, London WC2R 2PG, Anglia, Regatul Unit
8	3R 4524	18.09.2035	16	BARBIE БАРБИ	MATTEL, Inc., US 333 Continental Boulevard, El Segundo, California 90245-5012, Statele Unite ale Americii
9	3R 4692	12.02.2036	03,05,10,18,21	ИМУНОФАН	Obscestvo s ogranicennoi otvetstvennostiu Nauchno-proizvodstvennoe predpriatie „BIONOKS”, RU 1-ya Vladimirskaya Str., Bld. 34, korp. 1, apartment VI, room 1-16, 111141, Moscow, Federația Rusă
10	3R 4714	19.12.2035	07	AXIAL-FLOW	CNH Industrial America LLC, US 700 State Street, Racine, Wisconsin, Statele Unite ale Americii
11	3R 4715	21.12.2035	12	STEIGER	CNH Industrial America LLC, US 700 State Street, Racine, Wisconsin, Statele Unite ale Americii
12	3R 4724	08.11.2035	31	ADVANCE	Affinity Petcare, S.A., ES Plaza Europa 54-56, 08902 L'Hospitalet de Llobregat (Barcelona), Spania
13	3R 4739	26.01.2036	07,09,11,37	Alfa Laval	Alfa Laval Corporate AB, SE P. O. Box 73, SE-221 00 Lund, Suedia
14	3R 4810	24.11.2035	02,04		WD-40 Manufacturing Company, US 9715 Businesspark Avenue, San Diego, California 92131, Statele Unite ale Americii
15	3R 4811	24.11.2035	02,04	WD-40	WD-40 Manufacturing Company, US 9715 Businesspark Avenue, San Diego, California 92131, Statele Unite ale Americii
16	3R 4837	19.12.2035	07,12	CASE	CNH Industrial America LLC, US 700 State Street, Racine, Wisconsin, Statele Unite ale Americii
17	3R 4838	19.12.2035	07,12		CNH Industrial America LLC, US 700 State Street, Racine, Wisconsin, Statele Unite ale Americii
18	3R 4888	10.10.2035	36	CITICORP	Citigroup Inc., corporație organizată și existentă conform legilor statului Delaware, US 388 Greenwich Street, New York, New York 10013, Statele Unite ale Americii

1	2	3	4	5	6
19	3R 4916	10.10.2035	42	GALLUP	Gallup, Inc., a Delaware Corporation, US 1001 Gallup Drive, Omaha, State of Nebraska 68102, Statele Unite ale Americii
20	3R 5105	25.08.2035	38		Cable News Network, Inc., US One CNN Center, City of Atlanta, Georgia, 30303- 2762, Statele Unite ale Americii
21	3R 5362	02.11.2035	09,16,35,36, 37,38,42	REUTERS	Thomson Reuters Enterprise Centre GmbH, CH Landis + Gyr-Strasse 3, 6300 Zug, Elveția
22	2R 13586	25.10.2035	29,30,35	РАЗДОЛЪЕ	ООО „Chernyansky Zavod Rastitelnykh Masel”, RU Str. Magistralnaya, 12, 309560, Belgorod Region, Chernyansky District, p. Chernyanka, Federația Rusă
23	2R 13600	21.11.2035	16,35,38,41	CONTEXT	MONUL Sergiu, MD Str-la Krilov nr. 12, MD-3300, Tiraspol, Republica Moldova
24	2R 13601	21.11.2035	16,35,38,41	BUBURUZA	MONUL Sergiu, MD Str-la Krilov nr. 12, MD-3300, Tiraspol, Republica Moldova
25	2R 13852	19.04.2035	29,30		Wm. Wrigley Jr. Company, US 1132 W. Blackhawk, Chicago, Illinois 60642, Statele Unite ale Americii
26	2R 14445	02.03.2036	34,35		COIALNÎC Victor, MD Str. Onisifor Ghibu nr. 1, ap. 76, MD-2051, Chișinău, Republica Moldova
27	2R 14525	16.09.2035	05	Konegra	URSU Elena, MD Str. Grenoble nr. 257/3A, of. 113, MD-2072, Chișinău, Republica Moldova
28	2R 14526	16.09.2035	05	Gripcold	URSU Elena, MD Str. Grenoble nr. 257/3A, of. 113, MD-2072, Chișinău, Republica Moldova
29	2R 14621	24.10.2035	03,05	MR PROPER	The Procter & Gamble Company, US One Procter & Gamble Plaza, Cincinnati, Ohio, Statele Unite ale Americii
30	2R 14622	25.10.2035	30		MARS INCORPORATED, US 6885 Elm Street, McLean, Virginia 22101-3883, Statele Unite ale Americii
31	2R 14629	03.11.2035	05	ПРОГРАФ	Astellas Pharma Inc., JP 5-1, Nihonbashi-Honcho 2-chome, Chuo-Ku, Tokyo 103-8411, Japonia
32	2R 14672	29.11.2035	33	ПОТАПЫЧ ПОТАРІСІ	RENAISSANCE PERFECT S.R.L., MD Str. Chișinăului nr. 94/A, MD-2084, Cricova, Chișinău, Republica Moldova
33	2R 14679	18.10.2035	32	DUO FRUO	GRUPA MASPEX Sp. z o.o., PL ul. Legionów 37, 34-100 Wadowice, Polonia
34	2R 14715	01.11.2035	35,36		PAN-COM S.A., MD Str. Kiev nr. 16/1, MD-2068, Chișinău, Republica Moldova
35	2R 14744	02.11.2035	07,35		Industrie Saleri Italo S.p.A., IT Via Ruca, 406, 25065 Lumezzane BS, Italia
36	2R 14872	30.12.2035	09,16,35,38	MOLDCELL TRANSPORT MANAGER	Moldcell S.A., MD Str. Belgrad nr. 3, MD-2060, Chișinău, Republica Moldova
37	2R 14880	15.12.2035	06,16,20,35, 37		PANCU Veaceslav, MD Str. Putnei nr. 22, MD-2059, Chișinău, Republica Moldova
38	2R 14907	18.10.2035	30	LA FESTA	GRUPA MASPEX Sp. z o.o., PL ul. Legionów 37, 34-100 Wadowice, Polonia
39	2R 14913	03.01.2036	34	Sir	Kaane American International Tobacco Company FZE, AE Plot No. MO 07111, P.O. Box 61021, Jebel Ali, Free Zone Area, Dubai, Emiratele Arabe Unite
40	2R 14974	19.10.2035	32	ÎNCARCĂ-TE CU NATURĂ!	COCA-COLA ROMÂNIA S.R.L., RO Șos. București - Ploiești Bucharest Business Park, Imobilul A1 nr. 1A, et. 2, sect. 1, cod poștal - 013681, București, România

1	2	3	4	5	6
41	2R 15116	08.02.2036	33	GRAPE ANGEL	VOLCU Igor, MD Str. Vasile Lupu nr. 87, ap. 24, MD-2012, Chişinău, Republica Moldova
42	2R 15468	26.10.2035	43	LOVE	Tucano Coffe Global S.R.L., RO Sectorul 5, Calea Rahovei Nr. 240, CORP B, CA- MERA 11, Etaj 1, 050897, Bucureşti, România
43	2R 15503	12.04.2036	05	LAMISIL ONCE	NOVARTIS AG, CH CH-4002 Basel, Elveţia
44	2R 15511	14.04.2036	05	ATRIANCE	SANDOZ AG, CH Viaduktstrasse 3, 4051 Basel, Elveţia
45	2R 15542	16.09.2035	05	Fluzac	URSU Elena, MD Str. Grenoble nr. 257/3A, of. 113, MD-2072, Chişinău, Republica Moldova
46	2R 15732	03.03.2036	25,32,33,34, 35,36,37,38, 39,41,43	GEMENI	VAKRE Iuri, MD Str. Liviu Deleanu nr. 3/2, ap. 34, MD-2071, Chişinău, Republica Moldova
47	2R 16018	19.10.2035	32		COCA-COLA ROMANIA S.R.L., RO Şos. Bucureşti - Ploieşti Bucharest Business Park, Imobilul A1 nr. 1A, et. 2, sect. 1, 013681, Bucureşti, România
48	2R 16057	20.10.2035	32		COCA-COLA ROMANIA S.R.L., RO Şos. Bucureşti - Ploieşti Bucharest Business Park, Imobilul A1 nr. 1A, et. 2, sect. 1, 013681, Bucureşti, România
49	2R 16089	09.11.2035	29,30,32		ȚIPORDEI Olga, MD Str. Andrei Doga nr. 28, bl. 7, ap. 28, MD-2024, Chişinău, Republica Moldova
50	2R 16170	27.10.2035	12	VERACRUZ	Hyundai Motor Company, companie cu răspundere limitată încorporată conform legilor din Republica Coreea, KR 231, Yangjae-Dong, Seocho-Gu, Seoul, 137-938, Republica Coreea
51	2R 16923	30.12.2035	16,35,38,41	Moldova Azi	Centrul pentru Jurnalism Independent, asociație obștească, MD Str. A. Şciusev nr. 53, MD-2012, Chişinău, Republica Moldova
52	2R 17074	30.11.2035	11,17,35,37, 39,42		PALPLAST S.R.L., MD Str. Alexandru cel Bun nr. 114, MD-4401, Călărași, Republica Moldova
53	2R 17157	03.10.2035	25		H&M Hennes & Mauritz AB, SE Salen - H/O, SE-106 38 Stockholm, Suedia
54	2R 17483	18.10.2035	30,32	CIAO	GRUPA MASPEX Sp. z o.o., PL ul. Legionów 37, 34-100 Wadowice, Polonia
55	2R 17600	18.10.2035	32	TEDI	GRUPA MASPEX Sp. z o.o., PL ul. Legionów 37, 34-100 Wadowice, Polonia
56	R 27947	03.06.2035	20,41		CREATOR-IU. BORȘ S.R.L., societate comercială, MD Str. Calea Trușenilor nr. 91, MD-3733, Trușeni, Chişinău, Republica Moldova
57	R 28129	04.06.2035	29,31,35,39		BÎRLĂDEAN Gheorghe, MD Str. Mitropolit Gurie Grosu nr. 5, ap. 25, MD-2028, Chişinău, Republica Moldova
58	R 28163	09.07.2035	02	SELEMIX	PPG Industries Europe SARL, CH Route de Gilly 32, CH-1180 Rolle, Elveţia
59	R 28242	24.08.2035	06,35	SEBAS	ACCEMOB GRUP S.R.L., societate comercială, MD Str. Alecu Russo nr. 55, bloc 1, ap. 116, MD-2044, Chişinău, Republica Moldova
60	R 28375	04.11.2035	17		SHENZHEN WOER HEAT-SHRINKABLE MATERI- AL CO., LTD., CN Woer mansion, North Lanjing Rd, Pingshan, Shenzhen, China
61	R 28376	04.11.2035	09		SHENZHEN WOER HEAT-SHRINKABLE MATERI- AL CO., LTD., CN Woer mansion, North Lanjing Rd, Pingshan, Shenzhen, China

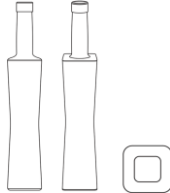
1	2	3	4	5	6
62	R 28481	04.11.2035	34	EMBASSY	British American Tobacco (Brands) Limited, GB Globe House, 4 Temple Place, London WC2R 2PG, Regatul Unit
63	R 28503	17.11.2035	41	COMPETITION CaFE	CĂRARE Viorica, MD Str. Renașterii nr. 1/A, MD-2003, Durlești, Chișinău, Republica Moldova
64	R 28521	12.11.2035	43		UNIC SEASON S.R.L., MD Str. Aron Pumnul nr. 126, MD-2043, Chișinău, Republica Moldova
65	R 28696	29.10.2035	34	MODE	British American Tobacco (Brands) Inc., US 251 Little Falls Drive, Suite 100, Wilmington, DE 19808-1674, Statele Unite ale Americii
66	R 28732	03.07.2035	07,08,35	MAKFLEX	TODICA Vadim, MD Str. Gh. Asachi nr. 29, ap. 15, MD-2028, Chișinău, Republica Moldova
67	R 28744	12.11.2035	12	GRAND CHEROKEE	FCA US LLC, a limited liability company organized and existing under the laws of the State of Delaware, US 1000 Chrysler Drive, City of Auburn Hills, State of Michigan 48326, Statele Unite ale Americii
68	R 28790	12.02.2036	05	PLAVOCORIN	SANDOZ AG, CH Viaduktstrasse 3, 4051 Basel, Elveția
69	R 28804	08.10.2035	32		S.C. PERLA HARGHITEI S.A., RO Str. Gării nr. 600, 537265 - SÂNCRĂIENI, Jud. Har- ghita, România
70	R 28806	04.11.2035	02,03,04		WD-40 Manufacturing Company, US 9715 Businesspark Avenue, San Diego, California 92131, Statele Unite ale Americii
71	R 28817	12.02.2036	05	ALEXAN	SANDOZ AG, CH Viaduktstrasse 3, 4051 Basel, Elveția
72	R 28832	04.11.2035	16	777	TAROL-DD S.R.L., MD Str. Jubiliară nr. 41a, MD-2011, Codru, Chișinău, Republica Moldova
73	R 28847	18.12.2035	09,11	NSK	NSK Ltd., JP 6-3, Osaki 1-chome, Shinagawa-ku, Tokyo, Japonia
74	R 28886	12.11.2035	12	OVERLAND	FCA US LLC, a limited liability company organized and existing under the laws of the State of Delaware, US 1000 Chrysler Drive, City of Auburn Hills, State of Michigan 48326, Statele Unite ale Americii
75	R 28914	26.10.2035	09,16,35,36, 37,38,41,42	 Hewlett Packard Enterprise	HP Hewlett Packard Group LLC, a Delaware limited liability company, US 10300 Energy Drive, Spring, Texas 77389, Statele Unite ale Americii
76	R 28919	19.02.2036	41		CONSILIUL RAIONAL CIMIȘLIA, MD Bd. Ștefan cel Mare nr. 12, MD-4101, Cimișlia, Republica Moldova
77	R 28923	15.02.2036	33		BURCEAC Evgheni, MD Str. A. Pușkin nr. 44, ap. 17, MD-2012, Chișinău, Republica Moldova GHITENȘTEIN Danil, MD Str. Mihai Eminescu nr. 60, ap. 7, MD-2001, Chișinău, Republica Moldova ȘAULSCHI Vladimir, MD Str. Trifan Baltă nr. 4/2, MD-2021, Chișinău, Republica Moldova
78	R 29014	30.11.2035	04,07,09,11, 12,37	YANMAR	Yanmar Holdings Co., Ltd., JP 1-32 CHAYAMACHI, KITA-KU, OSAKA, JAPONIA
79	R 29045	24.12.2035	12	DESERTHAWK	FCA US LLC, (a limited liability company organized and existing under the laws of the State of Delawa- re), US 1000 Chrysler Drive, City of Auburn Hills, State of Michigan 48326, Statele Unite ale Americii
80	R 29053	21.03.2036	36	WESTIN HOTELS	WESTIN HOTEL MANAGEMENT, L.P., US 7750 Wisconsin Avenue, Bethesda, Maryland

					20814, Statele Unite ale Americii
81	R 29054	21.03.2036	36	THE RESIDENCES AT WESTIN	WESTIN HOTEL MANAGEMENT, L.P., US 7750 Wisconsin Avenue, Bethesda, Maryland 20814, Statele Unite ale Americii
82	R 29055	21.03.2036	43	WESTIN	WESTIN HOTEL MANAGEMENT, L.P., US 7750 Wisconsin Avenue, Bethesda, Maryland 20814, Statele Unite ale Americii
83	R 29060	16.10.2035	33	VINERIA CASTELINI	SVANTEVIT GRUP S.R.L., societate comercială, MD Str. A. Hîjdeu nr. 98/1, ap. 31, MD-2001, Chişinău, Republica Moldova
84	R 29077	23.02.2036	36	 TOP LEASING	TOP LEASING & CREDIT S.R.L., organizație de creditare nebanară, MD Str. Alexandru cel Bun nr. 108/1, ap. (of.) nr. 56, MD-2005, Chişinău, Republica Moldova
85	R 29148	08.02.2036	35,39	 TravelPlanet	PLANETA-TUR S.R.L., MD Şos. Balcani nr. 2/2, ap. 69, MD-2074, Chişinău, Republica Moldova
86	R 29192	04.03.2036	12	STARPARTS	Mercedes-Benz Group AG, DE Mercedesstraße 120, 70372 Stuttgart, Germania
87	R 29336	18.04.2036	10,21,28	 babyono	BABYONO Sp. z o.o., PL ul. Kowalewicka 13, 60-002 Poznań, Polonia
88	R 29352	24.03.2036	05	 SPINRAZA	Biogen MA Inc., a Massachusetts corporation, US 225 Binney Street, Cambridge, Massachusetts 02142, Statele Unite ale Americii
89	R 29397	27.01.2036	09,16,35,36, 37,38,41,42, 43,45	 AT&T	AT&T Intellectual Property II, L.P., US 645 East Plumb Lane, Reno, Nevada 89502, Statele Unite ale Americii
90	R 29398	27.01.2036	09,16,35,36, 37,38,41,42, 43,45		AT&T Intellectual Property II, L.P., US 645 East Plumb Lane, Reno, Nevada 89502, Statele Unite ale Americii
91	R 29439	05.11.2035	03	3 Action FORMULA	The Procter & Gamble Company, US One Procter & Gamble Plaza, Cincinnati, Ohio 45202, Statele Unite ale Americii
92	R 29467	20.01.2036	06,07	PRIMO	TODICA Vadim, MD Str. Gh. Asachi nr. 29, ap. 15, MD-2028, Chişinău, Republica Moldova
93	R 29537	03.12.2035	34	JEST	COIALNIC Victor, MD Str. Onisifor Ghibu nr. 1, ap. 76, MD-2051, Chişinău, Republica Moldova
94	R 29798	18.12.2035	39,41,43	 VISIT MOLDOVA	INFOTURISM GRUP S.R.L., MD Str. A. Puşkin nr. 24, MD-2012, Chişinău, Republica Moldova
95	R 30162	30.10.2035	05		Bayer Consumer Care AG, CH Peter Merian-Strasse 84, 4002 Basel, Elveția
96	R 30272	30.10.2035	05	CLARITINE	Bayer Consumer Care AG, CH Peter Merian-Strasse 84, 4002 Basel, Elveția
97	R 30756	14.09.2035	35	 abc	CONOVALOV Nichita, MD Bd. Iu. Gagarin nr. 1, ap. 15, MD-3300, Tiraspol, Republica Moldova CONOVALOV Dmitri, MD Direcții generale Ostasgenko nr. 73, MD-3300, Tiraspol, Republica Moldova
98	R 30952	30.10.2035	05	 Claritine	Bayer Consumer Care AG, CH Peter Merian-Strasse 84, 4002 Basel, Elveția

IV

Indicații geografice, denumiri de origine, specialități tradiționale garantate / Geographical indications, appellations of origin, traditional specialties guaranteed

Protecția juridică a indicațiilor geografice, a denumirilor de origine și a specialităților tradiționale garantate pe teritoriul Republicii Moldova se asigură în temeiul înregistrării lor la AGEPI, în modul stabilit de Legea nr. 66/2008 privind protecția indicațiilor geografice, denumirilor de origine și specialităților tradiționale garantate, sau în baza tratatelor internaționale, inclusiv a acordurilor bilaterale, la care Republica Moldova este parte.

Înregistrarea denumirii de origine sau a indicației geografice generează apariția dreptului de utilizare a acestora. Denumirea de origine și indicația geografică înregistrate nu pot fi cesionate, licențiate și nu pot face obiectul unor drepturi reale.

Orice persoană fizică sau juridică din aria geografică corespunzătoare care produce și/sau prelucrează, și/sau prepară produse în conformitate cu prevederile caietului de sarcini pentru o denumire de origine protejată sau pentru o indicație geografică protejată poate depune la AGEPI o cerere privind acordarea dreptului de utilizare a acesteia.

În prezenta Secțiune se publică: datele privind cererile de înregistrare a indicațiilor geografice, denumirilor de origine, specialităților tradiționale garantate; indicațiile geografice, denumirile de origine și specialitățile tradiționale garantate cărora li s-a acordat protecție pe teritoriul Republicii Moldova; cererile privind acordarea dreptului de utilizare pentru o denumire de origine protejată sau pentru o indicație geografică protejată; datele privind acordarea dreptului de utilizare pentru o denumire de origine protejată sau pentru o indicație geografică protejată; listele indicațiilor geografice propuse spre protecție în Republica Moldova în baza acordurilor bilaterale.

Legal protection of geographical indications, appellations of origin and traditional specialties guaranteed in the Republic of Moldova shall be afforded on the basis of registration with the AGEPI, as established by Law No 66/2008 on the Protection of Geographical Indications, Appellations of Origin and Traditional Specialties Guaranteed, or under international treaties, including bilateral agreements, to which the Republic of Moldova is a party.

Registration of an appellation of origin or a geographical indication generates the right to use thereof. A registered appellation of origin or a geographical indication may not be assigned, licensed and it may not form a subject matter of any real rights.

Any natural or legal person from the respective geographical area, who produces and/or processes and/or prepares products conforming to the specification for a protected appellation of origin or protected geographical indication, shall be entitled to apply to AGEPI, seeking to be granted the right to use it.

Data on applications for registration of geographical indications, appellations of origin, traditional specialties guaranteed; geographical indications, appellations of origin and traditional specialties guaranteed that have been granted protection in the Republic of Moldova; requests for grant of the right to use a protected appellation of origin or a protected geographical indication; data on grant of the right to use a protected appellation of origin or a protected geographical indication; lists of geographical indications proposed for protection in the Republic of Moldova on the basis of bilateral agreements shall be published in this Section.

**Indicații geografice, denumiri de origine, specialități
tradiționale garantate pentru care este solicitată
protecție pe teritoriul Republicii Moldova /
Geographical indications, appellations of origin,
traditional specialties guaranteed for which
protection is sought in the Republic of Moldova**

↑ În conformitate cu Legea nr. 66/2008 privind protecția indicațiilor geografice, denumirilor de origine și specialităților tradiționale garantate cererea de înregistrare a unei denumiri de origine, a unei indicații geografice sau a unei specialități tradiționale garantate se depune la AGEPI.

În termen de 3 luni de la data publicării cererii depuse în conformitate cu Legea nr. 66/2008 orice persoană care are un interes legitim este în drept să formuleze o opoziție împotriva acordării protecției / dreptului de utilizare, după caz. Opoziția argumentată va fi prezentată în scris la AGEPI, fiind însoțită de dovada achitării taxei stabilite.

↓ In accordance with Law no. 66/2008 on the Protection of Geographical Indications, Appellations of Origin and Traditional Specialties Guaranteed the application for registration of an appellation of origin, a geographical indication or a traditional specialty guaranteed shall be filed with AGEPI.

Within three months from the date of publication of the application filed in accordance with Law no. 66/2008 any person having a legitimate interest is entitled to file an opposition against the grant of protection / right of use, where appropriate. The reasoned opposition shall be filed in writing with AGEPI, accompanied by the proof of payment of the prescribed fee.

Lista denumirilor de origine și indicațiilor geografice pentru care se solicită protecție în Republica Moldova conform Sistemului de la Lisabona privind protecția denumirilor de origine și a indicațiilor geografice și înregistrarea lor internațională

Se publică următoarele date: numărul curent, numărul înregistrării internaționale, data înregistrării internaționale, țara de origine a denumirii/indicației protejate (codul țării conform normei ST.3 OMPI), denumirea de origine/indicația geografică, transliterarea acesteia în grafie latină, dacă este cazul, traducerea acesteia în limbile engleză, franceză în redacția Biroului Internațional al OMPI și traducerea în română, dacă este cazul, denumirea produsului.

Nr. crt.	Nr. înregistrării	Data înregistrării	Cod ul țării	Denumirea de origine/ Indicația geografică	Transliterarea / traducerea	Produsul
1	AO 1449	16.04.2025	EU	Châtaigne d'Ardèche		Nuci și făină – Castane
2	GI 1450	16.04.2025	EU	Saint-Guilhem-le-Désert		Vinuri
3	GI 1451	16.04.2025	EU	Volailles du Gers		Păsări de curte
4	AO 1452	16.04.2025	EU	Chevrotin		Brânzeturi
5	GI 1453	16.04.2025	EU	Périgord		Vinuri
6	AO 1454	18.03.2025	IR	سنگ منیزیت سریشہ ایران	Sang e Manyazit e Sarbishe e Iran -> Sæng ð mænyæzi:t ð særbi:ʃð ð i:rʌn /Iran's Sarbisheh magnesite stone/Pierre de magnésite de Sarbisheh d'Iran/Piatră de magnezit din Sarbisheh, Iran.	Piatră de magnezit

Lista denumirilor de origine cărora le-a fost acordată protecție în Republica Moldova, în luna noiembrie 2025, conform Sistemului de la Lisabona privind protecția denumirilor de origine a produselor și înregistrarea lor internațională

Se publică următoarele date: numărul curent, numărul și data înregistrării internaționale, țara de origine a denumirii pentru care se solicită protecție (codul țării conform normei ST.3 OMPI), denumirea de origine a produsului, transliterarea acesteia în grafie latină, dacă este cazul, traducerea acesteia în limbile engleză, franceză în redacția Biroului Internațional al OMPI și traducerea în română, dacă este cazul, denumirea produsului, numărul BOPI în care a fost publicată cererea de înregistrare

Nr. crt.	Nr. și data înregistrării	Codul țării	Denumirea de origine	Transliterarea/traducerea	Produsul	Nr. BOPI
1	2	3	4	5	6	7
1	AO 1136 28.05.2025	IR	ن ایران کاشاب گلا	Golab e Kashan e Iran => Gəulʌb ə kʌʃʌn ə i:rʌn/ Eau de rose de Kachan de l'Iran/ Iran's Kashan rose water/ Apa de trandafir din Kachan, Iran	Apă de trandafiri	6/2025
2	AO 1149 14.05.2025	IR	ن قادهاباد علی یلمه ف دست باش فر	Farsh e Dastbaft e Yalameh Ali Abad Dehaghan => Færʃ ə Dæstbʌft ə Yalameh Ali Abʌd Dehʌghʌn/ Yalameh of Ali Abad of Dehaghan Handmade Carpet / Tapis fait à la main Yalaméh d'Ali Abad de Déhaghan/ Covor Yalaméh realizat manual din Ali Abad din Déhaghan	Covor lucrat manual	6/2025
3	AO 1423 18.03.2025	IR	ن ایران نه بندا آندالوزیت سنگ	Sang e Andalusite e Nehbandan e Iran => Sæŋ ə ʌndʌlu:zi:t ə nəhbændʌn ə i:rʌn/Iran's Nehbandan andalusite stone/La pierre d'andalousite de Nehbandan d'Iran/ Piatră de andaluzit din Nehbandan, Iran	Piatră de andaluzit	6/2025
4.	AO 1424 18.03.2025	IR	ن ایراجنوبی ن خراسا بد تونیت سنگ	Sang e Bentonite e Khorasan e jonobi e Iran => Sæŋ ə bəntəʊni:t ə Khəʊrʌsʌn ə dʒu:nʊ:bi: ə i:rʌn/Iran's South Khorasan bentonite/Bentonite du Khorasan du Sud d'Iran/Bentonită din Khorasanul de Sud, Iran	Bentonită	6/2025
5	AO 1425 18.03.2025	IR	ن ایراس فر دو بهاری عقیق قیمتی سنگ	Sang e Gheymati e Aghigh e Bahari e Ferdows e Iran => Sæŋ ə gheɪmæti: ə æghi:gh ə bæhʌri: ə fərdʊ:s ə i:rʌn/ Iran's Precious Gemstone Spring Agate of Ferdows/ Pierre précieuse Agate de Printemps de Ferdows d'Iran/ Agat de primăvară, piatră prețioasă din Ferdows, Iran	Piatră prețioasă de agat	6/2025

1	2	3	4	5	6	7
6	AO 1427 18.03.2025	IR	ن اړه را جنوبي ن خراسا سد بزرگ راند پیت سنگ	Sang e Granite e Sabz e Khorasan e jonobi e Iran => Sæng θ grʌnit θ sæbz θ Khœurʌsʌn θ ju:nu:bi: θ i:rʌn/ Iran's South Khorasan Green Granite/ Granite Vert du Khorasan Sud d'Iran/ Granit verde din Khorasanul de Sud, Iran	Granit verde	6/2025
7	AO 1426 18.03.2025	IR	سنگ فلورین خراسان جنوبي ايران	Sang e Felorin e Khorasan e jonobi e Iran => Sæng θ Fðlori:n θ Khœurʌsʌn θ ju:nu:bi: θ i:rʌn/Iran's South khorasan Fluorite/Fluorite du Khorasan du Sud d'Iran/ Fluorit din Khorasanul de Sud, Iran	Fluorit	7/2025
8	AO 1428 18.03.2025	IR	ید آق قلا ايران	Yod e Aqqala e Iran => Yœud θ ʌqqælʌ θ i:rʌn/ Iran's Aqqala Iodine/Iode d'Aqqala d'Iran/Iod Aqqala din Iran	Iod	7/2025
9	AO 1429 18.03.2025	IR	سنگ منیزیت زاهدان و خاش ايران	Sang e Manyazit e Zahedan va Khash e Iran => Sæng θ mænyæzi:t θ zʌhədʌn væ khʌʃ θ i:rʌn/ Iran's Zahedan and Khash magnesite stone / Pierre de magnésite de Zahedan et Khash, en Iran / Piatră de magnezit din Zahedan și Khash, Iran	Piatră de magnezit	7/2025
10	AO 1430 18.03.2025	IR	سنگ بازالت منشوری طلائی سرپیشه ايران	Sang e Bazalt e Manshoori e Talaie e Sarbishe e Iran => Sæng θ bʌzʌlt θ mænʃu:ri: θ tælʌi: θ særbi:ʃθ θ i:rʌn/ Iran's Sarbisheh Golden prismatic basalt/Basalte prismatique doré de Sarbisheh d'Iran/ Bazalt prismatic auriu din Sarbisheh, Iran	Bazalt prismatic auriu	7/2025
11	AO 1431 16.04.2025	EU	Duché d'Uzès		Vinuri	7/2025
12	AO 1432 16.04.2025	EU	Grignan-les-Adhémar		Vinuri	7/2025
13	AO 1433 16.04.2025	EU	Noix du Périgord		Nuci	7/2025
14	AO 1434 16.04.2025	EU	Pomme du Limousin		Mere	7/2025
15	AO 1435 16.04.2025	EU	Tome des Bauges		Brânzeturi	7/2025
16	AO 1436 16.04.2025	EU	Vinsobres		Vinuri	7/2025

V

Design industrial / Industrial design

Protecția juridică a desenelor și modelelor industriale în Republica Moldova se asigură în modul stabilit de Legea nr. 161/2007 privind protecția desenelor și modelelor industriale.

Cererea de înregistrare a desenului sau modelului industrial se depune la AGEPI, personal sau prin reprezentant, de către persoana care dispune de dreptul asupra desenului sau modelului industrial. Cererea trebuie să conțină documentele prevăzute la art. 32(1), (2) din Lege.

În prezenta Secțiune se publică datele referitoare la cererile de înregistrare a DMI, în special datele bibliografice cu indicarea produsului și reprezentările DMI; datele privind DMI înregistrate; datele privind DMI reînnoite; datele privind DMI înregistrate și cele reînnoite în Republica Moldova conform Aranjamentului de la Haga.

Desenele și modelele industriale înregistrate și reînnoite conform Aranjamentului de la Haga, la care Republica Moldova este parte, se publică în Buletinul de Desene și Modele Internaționale ("Bulletin des dessins et modèles internationaux / International Designs Bulletin / Boletín de Dibujos y Modelos Internacionales"). Buletinul include atât datele bibliografice în limbile franceză, engleză și spaniolă, cât și reproducerea desenelor și modelelor industriale înregistrate și este expus pe Internet pe site-ul OMPI, accesibil publicului. În BOPI se publică listele acestor desene și modele industriale înregistrate în Republica Moldova, aranjate în ordinea numerelor de înregistrare internațională, precum și ale celor reînnoite în Republica Moldova, aranjate în ordinea numerelor de înregistrare internațională.

Ponderea semantică a părții verbale ce se conține în desenele sau modelele industriale nu se protejează.

Legal protection of industrial designs in the Republic of Moldova shall be afforded in the mode established by Law No 161/2007 on the Protection of Industrial Designs.

The industrial design application shall be filed with the AGEPI, in person or through a representative, by the person to whom the right to the industrial design belongs. The application shall contain the documents provided for in Art. 32(1), (2) of the Law.

Data on ID registration applications, especially bibliographic data indicating the product and ID representations; data on registered ID; data on renewed ID; data on ID registered and renewed in the Republic of Moldova under the Hague Agreement shall be published in this Section.

Industrial designs registered and renewed under the Hague Agreement, to which the Republic of Moldova is a party, shall be published in the Bulletin des dessins et modèles internationaux / International Designs Bulletin / Boletín de Dibujos y Modelos Internacionales. The Bulletin comprises both bibliographic data in French, English and Spanish and registered industrial design reproductions and is displayed on the Internet on the WIPO website, accessible to the public. The lists of industrial designs registered in the Republic of Moldova, arranged in the order of international registration numbers, as well as of those renewed in the Republic of Moldova, arranged in the order of international registration numbers shall be published in BOPI.

The semantic portion of the verbal part contained in the industrial designs is not protected.

**CODURILE INID PENTRU IDENTIFICAREA DATELOR BIBLIOGRAFICE
REFERITOARE LA DESENE ȘI MODELE INDUSTRIALE, CONFORM NORMEI ST. 80 OMPI**

**LIST OF INID CODES CONCERNING BIBLIOGRAPHIC DATA RELATING
TO INDUSTRIAL DESIGNS, ACCORDING TO WIPO STANDARD ST. 80**

- (11) Numărul certificatului**
Number of the certificate
- (15) Data înregistrării**
Date of the registration
- (18) Data prevăzută de expirare a termenului de valabilitate a înregistrării**
Expected expiration date of the registration
- (20) Numărul desenului și modelului industrial**
Number of the industrial design
- (21) Numărul de depozit**
Number of the application
- (22) Data de depozit**
Date of filing of the application
- (23) Data priorității de expunere**
Date of the exhibition priority
- (28) Numărul de desene și modele industriale**
Number of industrial designs
- (30) Date referitoare la prioritate conform Convenției de la Paris**
Data relating to priority under the Paris Convention
- (31) Numărul cererii prioritare**
Number of the priority application
- (32) Data de depozit a cererii prioritare**
Date of filing of the priority application
- (33) Țara cererii prioritare, codul conform normei ST. 3 OMPI**
Country of the priority application, code according to WIPO Standard ST. 3
- (43) Data publicării cererii de înregistrare a desenului și modelului industrial**
Date of publication of the application for the registration of the industrial design
- (44) Data publicării hotărârii de înregistrare a desenului și modelului industrial**
Date of publication of the decision on registration of the industrial design
- (45) Data publicării certificatului**
Date of publication of the certificate
- (46) Data de expirare a termenului de amânare a publicării**
Date of expiration of deferment
- (51) Clasificarea internațională a desenelor și modelelor industriale (clasa și subclasa Clasificării de la Locarno)**
International Classification for Industrial Designs (classes and subclasses of the Locarno Classification)
- (54) Indicarea produsului**
Designation of product
- (55) Reprezentarea desenului și modelului industrial**
Reproduction of the industrial design
- (57) Culorile revendicate**
Indication of colors claimed
- (62) Numărul cererii divizionare**
Number of the divisional application

- (71) Numele/denumirea și adresa solicitantului (solicitanților), codul țării conform normei ST. 3 OMPI
Name and address of the applicant(s), code of the country according to WIPO Standard ST. 3
- (72) Numele autorului (autorilor), codul țării conform normei ST. 3 OMPI
Name of the author(s), code of the country according to WIPO Standard ST. 3
- (73) Numele/denumirea și adresa titularului (titularilor), codul țării conform normei ST. 3 OMPI
Name and address of the owner(s), code of the country according to WIPO Standard ST. 3
- (74) Numele mandatarului autorizat
Name of the patent attorney
- (80) Datele de depozit internațional conform Aranjamentului de la Haga
Data related to the international registration of industrial designs under the Hague Agreement

**CODURILE OMPI PENTRU CODIFICAREA TITLURILOR INFORMAȚIILOR
REFERITOARE LA DESENE ȘI MODELE INDUSTRIALE, PUBLICATE
ÎN BULETINUL OFICIAL DE PROPRIETATE INTELECTUALĂ CONFORM NORMEI ST. 17**

**WIPO CODES ON CODING OF HEADINGS OF ANNOUNCEMENTS CONCERNING
INDUSTRIAL DESIGNS PUBLISHED IN THE OFFICIAL BULLETIN OF INTELLECTUAL
PROPERTY IN ACCORDANCE WITH THE STANDARD ST. 17**

- BA1L** Cereri de înregistrare a desenelor și modelelor industriale publicate
Applications for the registration of published industrial designs
- FF4L** Lista desenelor și modelelor industriale înregistrate
List of registered industrial designs
- FA9L** Lista desenelor și modelelor industriale retrase
List of withdrawn industrial designs
- FC4L** Lista desenelor și modelelor industriale respinse
List of rejected industrial designs
- FG4L** Lista certificatelor de înregistrare a desenelor și modelelor industriale eliberate
List of issued industrial design certificates
- FG4L** Lista desenelor și modelelor industriale înregistrate în Republica Moldova conform Aranjamentului de la Haga, aranjate în ordinea numerelor de înregistrare internațională (lunar)
List of industrial designs registered under the Hague Agreement, grouped in accordance with international numerical index (monthly)
- FG4L** Lista desenelor și modelelor industriale înregistrate în Republica Moldova conform Aranjamentului de la Haga, aranjate în ordinea claselor CIDMI (lunar)
List of industrial designs registered under the Hague Agreement, grouped in accordance with the ICID classes (monthly)
- ND4L** Lista desenelor și modelelor industriale reînnoite
List of renewed industrial designs
- FC9L** Lista desenelor și modelelor industriale respinse în Republica Moldova conform Aranjamentului de la Haga, aranjate în ordinea numerelor de înregistrare internațională
List of industrial designs rejected in the Republic of Moldova according to the Hague Agreement, grouped in accordance with international numerical order
- MK4L** Lista certificatelor de înregistrare a desenelor și modelelor industriale al căror termen de valabilitate a expirat (inclusiv termenul de grație)
List of industrial design certificates the term of validity of which has expired (including the grace period)
- NF4L** Lista certificatelor de înregistrare a desenelor și modelelor industriale revalidate
List of revalidated industrial design certificates

BA1L Cereri de înregistrare a desenelor și modelelor industriale / Applications for registration of industrial designs

Orice persoană interesată are dreptul să depună la AGEPI opoziții sau observații motivate împotriva înregistrării desenelor sau modelelor industriale în termen de 3 luni de la data publicării acestor cereri în BOPI, dacă este îndeplinită cel puțin una din condițiile prevăzute la art. 26(1) din Legea nr. 161/2007 privind protecția desenelor și modelelor industriale.

Any person concerned may file with the AGEPI reasoned oppositions or observations against registration of industrial designs within 3 months following the date of publication of those applications in BOPI, if at least one of the conditions set forth in Art. 26(1) of the Law No 161/2007 on the Protection of Industrial Designs has been met.

(21) f 2025 0019

(22) 16.05.2025

(28) 3

(71)(72) PICUNOV Roman, MD

Str. Pandurilor nr. 19, scara 1, ap. 7,
MD-2002, Chişinău, Republica Moldova

GRINCIUC Vasile, MD

Str. Nicolae Testemiţanu nr. 3, bloc 19,
ap. 23, MD-2025, Chişinău, Republica
Moldova

(51) **LOC (15) Cl. 06-04**

(54) **Sisteme modulare de depozitare cu
rafturi, raft**

(55)

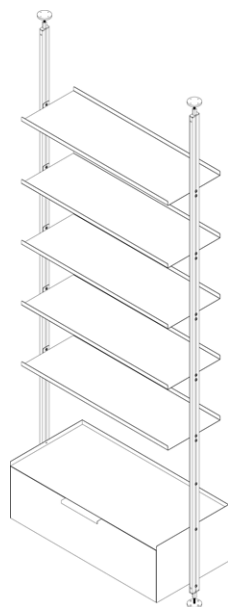

1.1

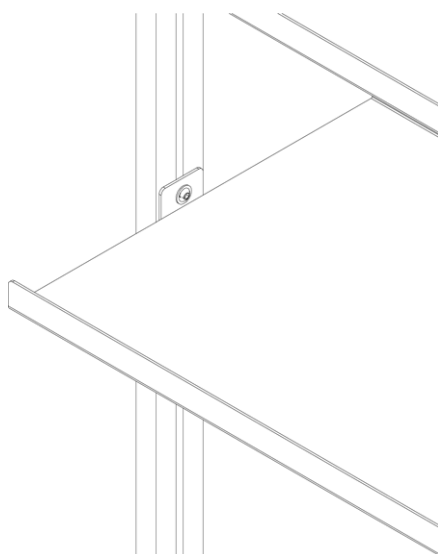

1.2

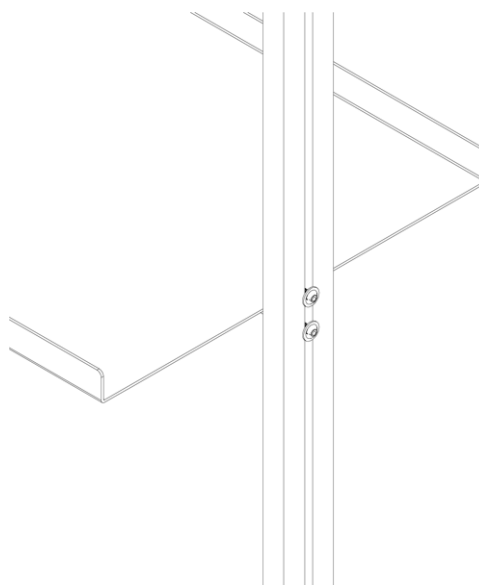

1.3

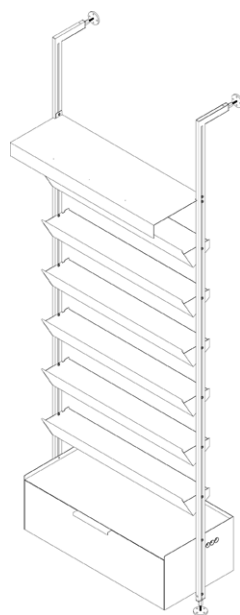

2.1

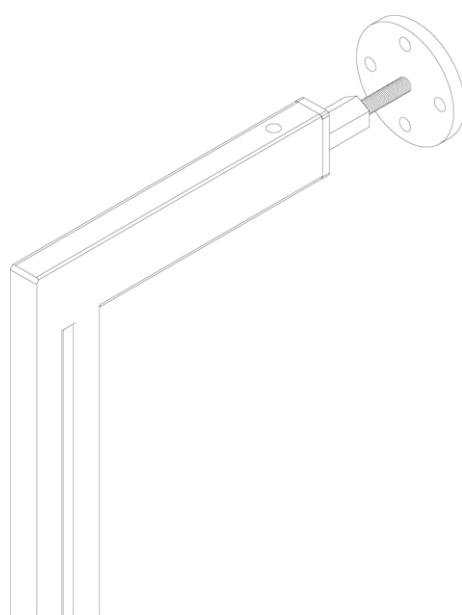

2.2

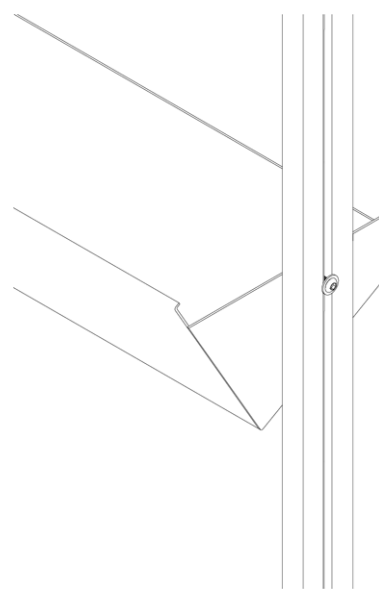

2.3

(21) f 2025 0019

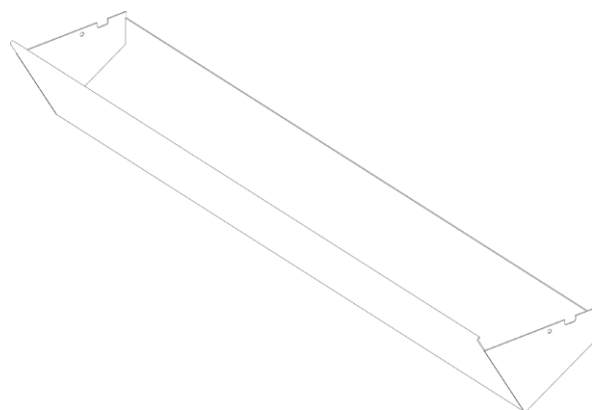

3.1

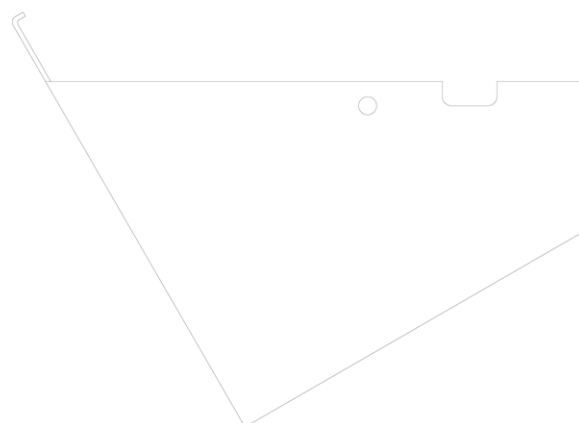

3.2

(21) f 2025 0027

(22) 09.07.2025

(28) 3

(57) Culori revendicate: desenul 1 – alb, negru, galben, roșu;
desenul 2 – alb, negru, albastru de diferite nuanțe, galben de diferite nuanțe, roșu de diferite nuanțe, verde

de diferite nuanțe, cafeniu de diferite nuanțe;

desenul 3 – alb, albastru.

(71) SEVEX-PRIM S.R.L., MD
Str. Uzinelor nr. 19/3, MD-2023,
Chișinău, Republica Moldova

(51) **LOC (15) Cl. 32-01**

(54) **Logo, motive decorative pentru suprafețe**

(55)

Remarcă: ponderea semantică a părții verbale nu se protejează.



1

(21) f 2025 0027



2



3

(21) f 2025 0028

(22) 14.07.2025

(28) 4

(57) Culori revendicate: desenul 1 – alb, negru, roșu de diferite nuanțe, verde de diferite nuanțe, portocaliu de diferite nuanțe, cafeniu de diferite nuanțe, albastru de diferite nuanțe, bordo; desenul 2 – alb, negru, roșu de diferite nuanțe, verde de diferite nuanțe, portocaliu de diferite nuanțe, cafeniu de diferite nuanțe, albastru de diferite nuanțe; desenul 3 – alb, negru, roșu de diferite nuanțe, verde de diferite nuanțe,

portocaliu de diferite nuanțe, albastru de diferite nuanțe; desenul 4 – alb, negru, roșu de diferite nuanțe, verde de diferite nuanțe, portocaliu de diferite nuanțe, albastru de diferite nuanțe.

(71) MOLDAVSCHII STANDART S.R.L., ÎNTREPRINDERE CU CAPITAL STRĂIN, FABRICĂ DE VINURI ȘI DIVINURI, MD

Str. Iu. Gagarin nr. 30, MD-7422, Tvardița, Taraclia, Republica Moldova

(74) DIDENCO Anastasia

(51) **LOC (15) Cl. 19-08**

(54) **Etichete**

(55)

Remarcă: ponderea semantică a părții verbale nu se protejează.

(21) f 2025 0028



(21) f 2025 0029

(22) 21.07.2025

(28) 3

(57) Culori revendicate: desenul 1 – negru, alb, albastru de diferite nuanțe, roșu de diferite nuanțe;
 desenul 2 – negru, alb, cafeiniu de diferite nuanțe, galben de diferite nuanțe, roșu de diferite nuanțe;

desenul 3 – negru, alb, albastru de diferite nuanțe, roșu de diferite nuanțe.

(71) BT-TABAC HOLDING S.R.L., MD
 Str. Serghei Lazo nr. 124/1, MD-7422,
 Tvardița, Taraclia, Republica Moldova

(74) DIDENCO Anastasia

(51) **LOC (15) Cl. 09-03**

(54) **Motive decorative pentru pachetele de ambalare a țigaretelor**

(55)

Remarcă: ponderea semantică a părții verbale nu se protejează.

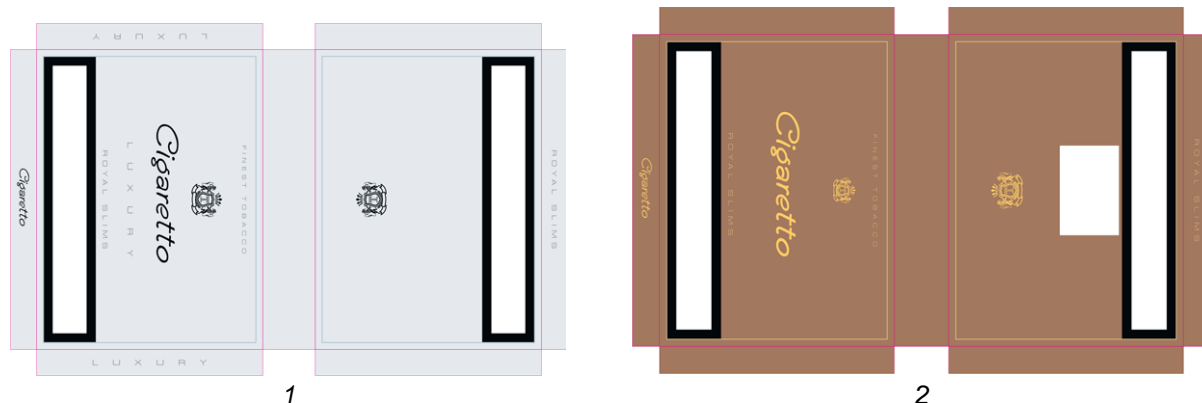

(21) f 2025 0029

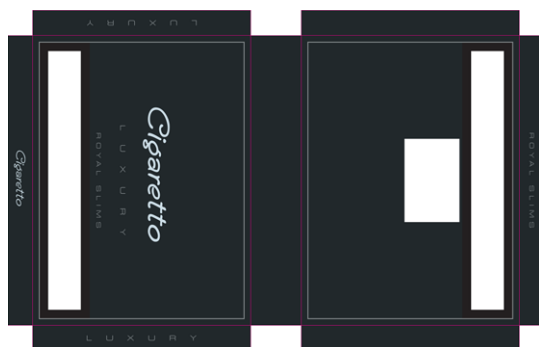

3

(21) f 2025 0047

(22) 29.10.2025

(28) 3

(71)(72) BECHER Dmitrii, MD
Str. Mațnev nr. 9, ap. 89, MD-3200,
Bender, Republica Moldova

(74) NOVICOVA Irina

(51) **LOC (15) Cl. 02-04**

(54) **Tălpi**

(55)

Remarcă: ponderea semantică a părții verbale nu se protejează.



1.1



1.2



2.1

(21) f 2025 0047



2.2



3.1



3.2



FF4L Lista desenelor și modelelor industriale înregistrate

Se publică următoarele date: numărul curent, numărul de depozit, data de depozit, clasele conform CIDMI, numărul de desene și modele industriale, titularul, codul țării conform normei ST. 3 OMPI, numărul BOPI în care a fost publicată cererea.

Nr. crt.	(21) Nr. de depozit	(22) Data de depozit	(51) Clase	(28) Nr. de desene și modele industriale	(73) Titular, cod ST. 3 OMPI	(43) Nr. BOPI
1	f 2024 0048	24.12.2024	32-01	5	WELLCLIFF S.R.L., MD Str. Arborilor nr. 9/3, MD-2025, Chișinău, Republica Moldova	5/2025
2	f 2025 0003	29.01.2025	09-01	1	BESCHIERU Nichita, MD Str. Nicolae Milescu Spătarul nr. 23, ap. 79, MD-2075, Chișinău, Republica Moldova	6/2025
3	f 2025 0010	24.02.2025	06-01	1	PIATIHACINŢI Alexandru, MD Str. Ștefan cel Mare nr. 8, MD-6801, Ialoveni, Republica Moldova	5/2025

FG4L Lista certificatelor de înregistrare a desenelor și modelelor industriale eliberate

Se publică următoarele date: numărul curent, numărul certificatului, clasele conform CIDMI, numărul de depozit, data de depozit, numărul de desene și modele industriale, titularul, codul țării conform normei ST.3 OMPI, numărul BOPI în care a fost publicată înregistrarea

Nr. crt.	(11) Nr. certificatului	(51) Clase	(21) Nr. de depozit	(22) Data de depozit	(28) Nr. de desene și modele industriale	(73) Titular, cod ST.3 OMPI	(44) Nr. BOPI
1	2073	21-01	f 2024 0040	01.11.2024	1	BUTNARU Vlad, MD	9/2025

ND4L Lista desenelor și modelelor industriale reînnoite

Se publică următoarele date: numărul curent, numărul certificatului, data expirării termenului de reînnoire, numărul de depozit, data de depozit, clasele conform CIDMI, numărul de desene și modele industriale reînnoite, titularul și adresa, codul țării conform normei ST. 3 OMPI, nr. BOPI în care a fost publicată înregistrarea.

Nr. crt.	(11) Nr. certifica- tului	(18) Data expirării reînnoirii	(21) Nr. de depozit	(22) Data de depozit	(51) Clase	(28) Nr. de desene și modele industriale reînnoite	(73) Titularul și adresa, cod ST. 3 OMPI	(43)(44)(45) Nr. BOPI
1	1961	25.01.2031	f 2021 0003	25.01.2021	09-01	2	BESCHIERU Nichita, MD Str. Nicolae Milescu Spătarul nr. 23, ap. 79, MD-2075, Chișinău, Republica Moldova	3/2021 10/2021 1/2022
2	1964	15.02.2031	f 2021 0007	15.02.2021	28-04	1	MANOLI Carolina, MD Str. Gheorghe Madan nr. 52, ap. 51, MD-2020, Chișinău, Republica Moldova	4/2021 11/2021 2/2022

FG4L Lista desenelor și modelelor industriale înregistrate în Republica Moldova conform Aranjamentului de la Haga, aranjate în ordinea numerelor de înregistrare internațională

Se publică următoarele date: numărul curent, numărul înregistrării internaționale, data înregistrării internaționale, data priorității, titularul, codul țării conform normei ST.3 OMPI, denumirea desenului și modelului industrial, clasele conform CIDMI, numărul de desene și modele industriale, data prevăzută de expirare a termenului de valabilitate a înregistrării, numărul Buletinului de Desene și Modele Internaționale (IDB) în care a fost publicată cererea de înregistrare.

Nr. crt.	(11) Nr. înregistrării	(15) Data înregistrării (23)(30) Prioritate	(73) Titular, cod ST.3 OMPI	(54) Denumirea desenului și modelului industrial	(51) Clase	(28) Nr. de desene și modele industriale	(18) Valabilitate	Nr. IDB
1	2	3	4	5	6	7	8	9
1	DM/238917	11.06.2024	OMEGA SA (OMEGA AG) (OMEGA LTD.), CH	1. Cutie pentru ceas / 1. Watch box / 1. Écrin pour montres	03-01	1	11.06.2029	50/2024
2	DM/242435	31.10.2024	AC SPÓŁKA AKCYJNA, PL	1. Carcasă a controlerului injectorului de gaz pentru motoarele cu ardere internă / 1. Gas injector controller casing for internal combustion engines; / 1. Boîtier de contrôle d'injection de gaz pour moteurs à combustion interne;	15-01	1	31.10.2029	50/2024
3	DM/242520	22.11.2024 25.06.2024, 015064581- 0001; DAS: 5075, EM	Wiesław Kierzyk, PL	1. Bloc pentru construcții / 1. Block for construction / 1. Bloc pour la construction	25-01	1	22.11.2029	51/2024
4	DM/242637	25.11.2024	EURL III, FR	1. Difuzor pentru parfum sau ulei esențial / 1. Perfume or essential oil- diffuser / 1. Diffuseur de parfum ou d'huiles essentielles	28-03	1	25.11.2029	51/2024
5	DM/242638	25.11.2024	EURL III, FR	1. Suport pentru lumânări / 1. Candle jar / 1. Photophore	26-01	1	25.11.2029	51/2024
6	DM/243196	16.12.2024 13.11.2024, 015080433- 0006, EM; 13.11.2024, 015080433- 0007, EM; 13.11.2024, 015080433- 0004, EM; 13.11.2024, 015080433- 0005, EM; 13.11.2024, 015080433- 0002, EM;	Formula One Licensing B.V., NL	1. Simbol grafic / 1. Graphic symbol / 1. Symbole graphique	32-01	1	16.12.2029	3/2025

		13.11.2024, 015080433-0003, EM; 13.11.2024, 015080433-0001, EM; 13.11.2024, 015080433-0008, EM; 13.11.2024, 015080433-0009, EM						
7	DM/243266	31.10.2024	AC SPÓŁKA AKCYJNA, PL	1. Carcasa controlerului injectorului de gaz pentru motoarele cu ardere internă / 1. Gas injector controller casing for internal combustion engines / 1. Boîtier de contrôleur d'injection de gaz pour moteurs à combustion interne	15-01	1	31.10.2029	4/2025
8	DM/243306	25.10.2024 25.04.2024, WIPO147734; DAS: 48BD, IB	GESKE GmbH, DE	1. Dispozitiv pentru îndepărtarea calusului; 2.-3. Ondulator de gene; 4. Dispozitiv antirid; 5.-11. Puf pentru pudră / 1. Callus remover; 2.-3. Eyelash curler; 4. Anti-wrinkle appliance; 5.-11. Powder puff / 1. Appareil pour éliminer les callosités; 2.-3. Recourbe-cils; 4. Appareil anti-rides; 5.-11. Houppette	28-03	11	25.10.2029	5/2025
9	DM/243679	16.12.2024 13.11.2024, 015080452-0009, EM; 13.11.2024, 015080452-0007, EM; 13.11.2024, 015080452-0008, EM; 13.11.2024, 015080452-0005, EM; 13.11.2024, 015080452-0006, EM; 13.11.2024, 015080452-0003, EM; 13.11.2024, 015080452-0004, EM; 13.11.2024, 015080452-0001, EM; 13.11.2024, 015080452-0002, EM	Formula One Licensing B.V., NL	1. Simbol grafic / 1. Graphic symbol / 1. Symbole graphique	32-01	1	16.12.2029	5/2025
10	DM/245258	13.03.2025	AC SPÓŁKA AKCYJNA, PL	1. Unitate de control al injecției de gaz pentru motoare cu ardere internă / 1. Gas injector controller casing for internal combustion	15-01	1	13.03.2030	15/2025

				engines / 1. Boîtier de contrôleur d'injection de gaz pour moteurs à combustion interne				
11	DM/245259	13.03.2025	AC SPÓŁKA AKCYJNA, PL	1. Unitate de control al injecției de gaz pentru motoarele cu ardere internă / 1. Gas injector controller casing for internal combustion engines / 1. Boîtier de commande d'injection de gaz pour moteurs à combustion interne	15-01	1	13.03.2030	15/2025
12	DM/245355	13.03.2025	AC SPÓŁKA AKCYJNA, PL	1. Unitate de control al injecției de gaz pentru motoarele cu ardere internă / 1. Gas injector controller casing for internal combustion engines / 1. Boîtier de commande d'injection de gaz pour moteurs à combustion interne	15-01	1	13.03.2030	15/2025
13	DM/245377	16.12.2024 13.11.2024, 015080432-0004, EM; 13.11.2024, 015080432-0003, EM; 13.11.2024, 015080432-0006, EE; 13.11.2024, 015080432-0005, EM; 13.11.2024, 015080432-0002, EM; 13.11.2024, 015080432-0001, EM; 13.11.2024, 015080432-0008, EM; 13.11.2024, 015080432-0007, EM; 13.11.2024, 015080432-0009, EM	Formula One Licensing B.V., NL	1. Simbol grafic / 1. Graphic symbol / 1. Symbole graphique	32-01	1	16.12.2029	15/2025
14	DM/246539	15.04.2025 29.10.2024, CH2024-00525; DAS: D1D0, CH	ROLEX SA, CH	1. Cutie / 1. Case / 1. Écrin	03-01	1	15.04.2030	21/2025

VI

Modificări intervenite în statutul juridic al cererilor și titlurilor de protecție a obiectelor de proprietate industrială / Amendments made in the legal status of applications and titles of protection of industrial property objects

În prezenta Secțiune sunt publicate modificările intervenite în situația juridică a cererilor și titlurilor de protecție: modificări ale denumirilor solicitanților/titularilor, ale adreselor acestora; date despre cererile retrase, respinse, repuse în termenele omise; titluri de protecție anulate, revalidate; decăderi din drepturi; date privind contractele de cesiune, licență, gaj și franchising; lista eratelor.

Amendments made in the legal status of applications and titles of protection: amendments of the applicants/rightowners names, addresses thereof; data on withdrawn, rejected, refiled in the omitted terms applications; cancelled, reinstated titles of protection; deprivations of rights; data on assignment, license, pledge and franchising agreements; list of errata shall be published in this Section.

Lista modificărilor

Se publică următoarele date: numărul curent, obiectul de proprietate industrială, numărul de depozit, numărul titlului de protecție, numărul BOPI, datele inițiale, datele modificate.

Nr. crt.	OPI	Nr. de depozit	Nr. titlului de protecție	Nr. BOPI	Date inițiale	Date modificate
1	2	3	4	5	6	7
1	Mărci	000829	3R 2468	12/1995 10/2004 5/2014 7/2017 5/2023 3/2024	(730) Gubellstrasse 34, CH-6300 Zug, Elveția	(730) Suurstoffi 18a, 6343 Rotkreuz, Elveția
		007256	2R 6141	9/1998 3/1999 2/2008 2/2013 4/2013 6/2014 7/2017 5/2023		
		007830	2R 6613	3/1999 9/1999 7/2008 8/2012 4/2013 6/2014 1/2018 5/2023		
		029149	R 22414	8/2011 4/2012 3/2013 7/2020 12/2020 5/2023		
		040753 040754	30808 30809	8/2017 5/2018 5/2023		
		041297	31173	11/2017 9/2018 5/2023		
		043045 043044	32369 32387	11/2018 7/2019 5/2023		
		044585	33675	9/2019 6/2020 5/2023		
		044669	33830	10/2019 11/2020 5/2023		
		049514 049515	37288 37289	3/2022 11/2022 5/2023		
2	Marcă	018297	R 14961	1/2007 6/2007 3/2016	(730) Connecting dock East Quay 23 bus 211/214, 2000 Ant- werp, Belgia	(730) Grote Markt 7, 2000 Antwerp- en, Belgia
3	Mărci	019892 019893	R 17300 R 17301	7/2008 12/2008 11/2016	(730) Skechers U.S.A. Inc. II, cor- porație din statul Delaware, US	(730) Skechers U.S.A., Inc. II, cor- porație din statul Virginia, US

1	2	3	4	5	6	7
4	Marcă	038426	29077	4/2016 12/2016 3/2017	(730) TOP LEASING & CREDIT S.R.L., organizație de micro- finanțare, MD Str. Alexandru cel Bun nr. 108, ap. 18, MD-2005, Chișinău, Republica Moldova	(730) TOP LEASING & CREDIT S.R.L., organizație de credi- tare nebancaară, MD Str. Alexandru cel Bun nr. 108/1, ap. (of.) nr. 56, MD- 2005, Chișinău, Republica Moldova
5	Mărci	039363 039364	29626 30117	10/2016 7/2017 10/2016 12/2017	(730) STATUS-PRIM S.R.L., societate comercială, MD MD-6801, Alexandrovca, Ialoveni, Republica Moldova	(730) STATUS-PRIM S.R.L., MD MD-7721, Alexandrovca, Ialoveni, Republica Moldova
6	Marcă	037913	29788	2/2016 12/2016 9/2017	(730) 147 Bargara Road, Bunda- berg, Queensland, 4670, Australia	(730) 16 Kay McDuff Drive, THABEBAN QLD 4670, Aus- tralia
7	Mărci	048501 048499 048500 050305 050308 050304 050306 050309	36560 36578 37342 38090 38091 38117 38118 38119	10/2021 6/2022 10/2021 12/2022 9/2022 6/2023 9/2022 5/2023	(730) ZACAREAN Romeo, MD Str. Valeriu Cupcea nr. 10, MD-2009, Chișinău, Republi- ca Moldova	(730) ZAHARIAN Valentina, MD Str. Primar Carol Schmidt nr. 47, MD-2021, Chișinău, Republica Moldova
8	Marcă	047748	36761	7/2021 8/2022	(730) GMP LTD, GE V. Ponichala N°65, Tbilisi 0165, Georgia	(730) GM Pharmaceuticals LTD, GE Rustavi highway N°52, 0114 Tbilisi, Georgia
9	Marcă	038043	29924	10/2017	(540) LE BURÓ ART MEDIA EVENTS (526) Elementele mărcii asu- pra cărora nu se revendică dreptul exclusiv: „ART”, „EVENTS”, „ART MEDIA”, „MEDIA”, „BURÓ”.	(540) LE BURÓ (526) Elementele mărcii asu- pra cărora nu se revendică dreptul exclusiv: „BURÓ”.

Lista contractelor de cesiune

Se publică următoarele date: numărul curent, obiectul de proprietate industrială, numărul și data depozitului, numărul titlului de protecție, numărul BOPI, date despre cedent, date despre cesionar, numărul și data înregistrării contractului.

Nr. crt.	OPI	Nr. și data depozitului	Nr. titlului de protecție	Nr. BOPI	Date despre cedent	Date despre cesionar	Nr. și data înregistrării contractului
1	2	3	4	5	6	7	8
1	Cerere de înregistrarea mărcii Mărci	054508 18.12.2024 000861 18.03.1994 000334 29.10.1993 005038 24.11.1995 005019 20.11.1995 005023 20.11.1995 005021 20.11.1995 005020 20.11.1995	 3R 941 3R 1824 2R 4619 2R 4889 2R 4890 2R 4977 2R 4991	 3/2025 8/2025 2/1995 9/2004 3/2005 6/2012 5/2014 5/2024 10/2025 2/1995 8/1995 6/2004 8/2008 9/2008 11/2008 6/2014 12/2023 10/2025 10/1996 5/1997 12/2005 5/2012 6/2012 1/2016 10/2025 2/1997 9/1997 12/2005 5/2012 6/2012 1/2016 10/2025 2/1997 9/1997 12/2005 5/2012 6/2012 1/201 10/2025 3/1997 10/1997 12/2005 5/2012 6/2012 1/2016 10/2025 3/1997 10/1997 12/2005 6/2005 5/2012 6/2012 1/2016 10/2025	(730) The Absolut Company Aktiebolag, SE Box 83, 296 22 Åhus, Suedia	(730) THE ABSOLUT COMPANY INTERNATIONAL AB, SE 117 97 Stockholm, Suedia	4184 11.11.2025

		005316 27.03.1996	2R 5031	5/1997 10/1997 6/2006 7/2008 8/2008 10/2008 6/2014 5/2016 10/2025			
		008671 04.06.1999	2R 7317	1/2000 6/2000 4/2006 10/2009 5/2012 6/2012 5/2019 10/2025			
		016394 14.01.2005	2R 14358	8/2006 1/2007 8/2010 5/2014 4/2015 1/2025 10/2025			
		019045 22.03.2006	R 15287	4/2007 9/2007 5/2012 6/2012 5/2016 10/2025			
		025564 08.07.2009	R 20232	11/2009 11/2010 5/2019 8/2019 10/2025			
		032284 10.12.2012	R 25103	3/2013 3/2014 5/2019 1/2023 10/2025			
		033338 24.06.2013	R 26584	10/2013 3/2015 5/2019 7/2023 10/2025			
		047991 23.04.2021	36458	8/2021 6/2022 10/2025			
2	Marcă	052502 10.11.2023	40393	1/2024 1/2025	(730) TAROL-DD S.R.L., MD Str. Jubiliară nr. 41a, MD-2019, Codru, Chişinău, Republica Moldova	(730) IMENSITATE S.R.L., MD Str. Nicolae Testemiţanu nr. 23, MD-2025, Chişinău, Republica Moldova	4186 13.11.2025
3	Brevet de invenţie european	e 2021 0689 2019.09.12	MD/EP 3852901	8/2021 10/2023	(73) Van Wees Innovations B.V., NL Brekken 6-0005 8502 TN Joure, Olanda	(73) Fortex Air BV, NL Brekken 6-0005 8502 TN Joure, Olanda	4187 13.11.2025
4	Mărci	004400 30.12.1994	3R 3196	2/1996 10/2004 5/2014 7/2021 12/2021 7/2022	(730) Nutrition & Biosciences USA 2, LLC, US 111 RIDC Park West Drive, Pittsburgh, Penn- sylvania 15275, Statele	(730) LANXESS Corporation, US 111 RIDC Park West drive, Pittsburgh, Pennsyl- vania 15275, Statele	4189 14.11.2025

		045054 25.10.2019	34146	11/2024 12/2019 10/2020 7/2021	Unite ale Americii	Unite ale Americii	
5	Mărci	032773 12.03.2013 032774 12.03.2013 032777 12.03.2013 032776 12.03.2013	R 25203 R 25204 R 25211 R 25928	5/2013 4/2014 3/2023 4/2025 5/2013 4/2014 3/2023 4/2025 5/2013 9/2014 3/2023 4/2025	(730) Omega Pharma Innovation & Development N.V., BE Zuiderpoort Office Park, Atrium B, Gaston Crommenlaan 6, box 606, 9050 Gent, Belgia	(730) Perrigo Pharma International DAC, IE The Sharp, Building, Hogan Place, Dublin 2, D02 TY74, Irlanda	4190 18.11.2025
6	Marcă	037157 05.06.2015	R 29524	9/2015 6/2017 12/2019 8/2025	(730) PHU INTER-S PIOTR SIELSKI, PL ul. Wojska Polskiego 3, Międzyborów, 96316, Polonia	(730) Inter-S Sp. z o.o., PL Mazowiecka 10, 96-300 Żyrardów, Polonia	4191 18.11.2025
7	Mărci	018265 14.12.2005 018266 14.12.2005 030712 28.02.2012	R 14689 R 14690 R 23953	11/2006 4/2007 8/2012 10/2015 10/2016 11/2006 4/2007 8/2012 10/2015 10/2016 4/2012 12/2012 6/2013 10/2016 5/2022	(730) Saint-Gobain Sweden AB, SE Box 415, SE-191 24 SOLLENTUNA, Suedia	(730) Saint-Gobain Weber, FR 2-4 rue Marco Polo, 94370 Sucy-en-Brie, Franța	4192 18.11.2025
8	Marcă	032831 19.03.2013	R 25174	6/2013 4/2014 3/2018 4/2023	(730) ȘARUR CON S.R.L., întreprindere mixtă, MD Str. Alba-Iulia nr. 75, MD-2071, Chișinău, Republica Moldova	(730) Liax Trade S.R.L., MD Șos. Muncești nr. 293B, MD-2029, Chișinău, Republica Moldova	4193 20.11.2025

Lista contractelor de licență

Se publică următoarele date: numărul curent, obiectul de proprietate industrială, numărul și data depozitului, numărul titlului de protecție, numărul BOPI, date despre licențiar, date despre licențiat, informații privind contractul de licență, numărul și data înregistrării contractului.

Nr. crt.	OPI	Nr. și data depozitului	Nr. titlului de protecție	Nr. BOPI	Licențiar	Licențiat	Informații privind contractul de licență	Nr. și data înregistrării contractului
1	2	3	4	5	6	7	8	9
1	Marcă	052122 18.08.2023	39513	10/202 6/2024	(730) Kim Ihor, UA Pereselencheskaya street house 2, Usatovo village, Belyaevsky district, Odessa	(791) LAZY CRAZY GROUP S.R.L., MD Str. Mitropolit Gavriil Bănulescu- Bodoni nr. 57,	1. Licență neexclusivă. 2. Termenul de acțiune al contractului - din	4185 13.11.2025

					region, Ucraina	MD-2012, Chișinău, Republica Moldova	30.08.2025 până la 18.08.2033, cu posibilitatea prelungirii termenului. 3. Teritoriul de acțiune al contractului - Republica Moldova.	
2	Marcă	015526 30.09.2004	2R 13763	7/2005 7/2006 7/2014 8/2014 12/2015 5/2024 8/2024	(730) TRANGA Andrei, MD Str. Mihail Kogălniceanu nr. 85, ap. 12, MD-2009, Chișinău, Republica Moldova	(791) TASTY FOOD S.R.L., MD Str. Mihail Kogălniceanu nr. 85, ap. 12, MD-2009, Chișinău, Republica Moldova	1. Licență neexclusivă. 2. Termenul de acțiune al contractului - din 15.08.2025 până la 15.08.2034, cu posibilitatea prelungirii termenului. 3. Teritoriul de acțiune al contractului - Republica Moldova.	4194 20.11.2025

FC9A Lista cererilor de brevet de invenție respinse

Se publică următoarele date: numărul curent, codul țării conform ST. 3 OMPI, numărul depozitului, data depozitului, numărul BOPI în care a fost publicată cererea de brevet de invenție, articolul din Legea nr. 50/2008 în baza căruia a fost respinsă cererea.

Nr. crt.	Cod ST. 3 OMPI	(21) Nr. depozit	(22) Data depozit	(41) Nr. BOPI	Art.
1	MD	a 2024 0019	2024.06.10	-	10

MM4A Lista brevetelor de invenție a căror valabilitate a încetat înainte de termen prin neachitarea taxei de menținere în vigoare a brevetului, conform art. 68 din Legea nr. 50/2008 (ce beneficiază de posibilitatea repunerii în drepturi)

Se publică următoarele date: numărul curent, titularul și codul țării conform normei ST.3 OMPI, numărul brevetului, numărul depozitului, data depozitului, data încetării valabilității.

Nr. crt.	(73) Titular, cod ST.3 OMPI	(11) Nr. brevet	(21) Nr. depozit	(22) Data depozit	Data încetării valabilității
1	2	3	4	5	6
1	FALCONI ENGINEERING CM S.R.L., IT	4512	a 2014 0014	2012.03.30	2025.03.30
2	INSTITUȚIA PUBLICĂ UNIVERSITATEA DE STAT DIN MOLDOVA, MD	4746	a 2020 0031	2020.04.08	2025.04.08
3	INSTITUTUL DE CHIMIE AL MEC, MD; KATHOLIEKE UNIVERSITEIT LEUVEN, BE; UNIVERSITÄT BERN, CH	4786	a 2020 0026	2020.04.06	2025.04.06
4	MICROFIR TEHNOLOGII INDUSTRIALE S.R.L., MD	4876	a 2022 0020	2022.04.19	2025.04.19
5	SIMA Romina-Marina, RO; GORECKI Gabriel-Petre, RO; PLEȘ Liana, RO	4881	a 2023 0005	2023.04.20	2025.04.20

1	2	3	4	5	6
6	INSTITUȚIA PUBLICĂ UNIVERSITATEA DE STAT DIN MOLDOVA, MD	4882	a 2020 0024	2020.03.27	2025.03.27

MM4A Lista brevetelor de invenție a căror valabilitate a încetat înainte de termen prin neachitarea taxei de menținere în vigoare a brevetului, conform art. 68 din Legea nr. 50/2008, pentru care termenul de repunere în drepturi a expirat

Se publică următoarele date: numărul curent, titularul și codul țării conform normei ST. 3 OMPI, numărul brevetului, numărul depozitului, data depozitului, data încetării valabilității

Nr. crt.	(73) Titular, cod ST. 3 OMPI	(11) Nr. brevet	(21) Nr. depozit	(22) Data depozit	Data încetării valabilității
1	PANGA Dmytro Volodymyrovych, UA	4623	a 2017 0079	2015.10.23	2022.10.23
2	INSTITUȚIA PUBLICĂ UNIVERSITATEA DE STAT DIN MOLDOVA, MD	4720	a 2019 0001	2019.01.02	2024.01.02
3	INSTITUȚIA PUBLICĂ UNIVERSITATEA DE STAT DIN MOLDOVA, MD	4721	a 2019 0002	2019.01.02	2024.01.02
4	UNIVERSITATEA DE STAT DIN MOLDOVA, MD	4694	a 2019 0003	2019.01.23	2024.01.23
5	INSTITUȚIA PUBLICĂ UNIVERSITATEA DE STAT DIN MOLDOVA, MD	4663	a 2019 0004	2019.01.28	2024.01.28
6	INSTITUȚIA PUBLICĂ UNIVERSITATEA DE STAT DIN MOLDOVA, MD; UNIVERSITATEA DE STAT DE MEDICINĂ ȘI FARMACIE „NICOLAE TESTEMIȚANU” DIN REPUBLICA MOLDOVA, MD	4698	a 2019 0006	2019.02.15	2024.02.15
7	INSTITUȚIA PUBLICĂ UNIVERSITATEA DE STAT DIN MOLDOVA, MD	4693	a 2019 0009	2019.02.26	2024.02.26
8	INSTITUȚIA PUBLICĂ UNIVERSITATEA DE STAT DIN MOLDOVA, MD	4743	a 2019 0010	2019.02.27	2024.02.27
9	UNIVERSITATEA DE STAT DE MEDICINĂ ȘI FARMACIE „NICOLAE TESTEMIȚANU” DIN REPUBLICA MOLDOVA, MD; UNIVERSITATEA DE STAT DIN MOLDOVA, MD	4668	a 2019 0019	2019.02.11	2024.02.11
10	HORVÁTH Benedek, HU	4825	a 2019 0060	2018.01.24	2024.01.24

Date privind revocarea hotărârilor AGEPI referitoare la cererile de brevet sau brevete

Se revocă hotărârea Direcției brevete publicată în BOPI nr. 5/2025 privind decăderea titularului: Merial Inc., US; Top Industrie S.A.S., FR, din drepturile ce decurg din brevetul de invenție MD 4608 C1 din 2019.07.31

FC9Y Lista cererilor de brevet de invenție de scurtă durată respinse

Se publică următoarele date: numărul curent, codul țării conform ST. 3 OMPI, numărul depozitului, data depozitului, numărul BOPI în care a fost publicată cererea de brevet de invenție, articolul din Legea nr. 50/2008 în baza căruia a fost respinsă cererea.

Nr. crt.	Cod ST. 3 OMPI	(21) Nr. depozit	(22) Data depozit	(41) Nr. BOPI	Art.
1	MD	s 2025 0027	2025.03.21	-	12(1)

MM9Y Lista brevetelor de invenție de scurtă durată a căror valabilitate a încetat înainte de termen prin neachitarea taxei de menținere în vigoare a brevetului, conform art. 68 din Legea nr. 50/2008 (ce beneficiază de posibilitatea repunerii în drepturi)

Se publică următoarele date: numărul curent, titularul și codul țării conform normei ST.3 OMPI, numărul brevetului, numărul depozitului, data depozitului, data încetării valabilității.

Nr. crt.	(73) Titular, cod ST.3 OMPI	(11) Nr. brevet	(21) Nr. depozit	(22) Data depozit	Data încetării valabilității
1	UNIVERSITATEA DE STAT DE MEDICINĂ ȘI FARMACIE „NICOLAE TESTEMIȚANU” DIN REPUBLICA MOLDOVA, MD	1513	s 2020 0043	2020.04.24	2025.04.24
2	UNIVERSITATEA DE STAT DE MEDICINĂ ȘI FARMACIE „NICOLAE TESTEMIȚANU” DIN REPUBLICA MOLDOVA, MD	1529	s 2020 0042	2020.04.17	2025.04.17

MM9Y Lista brevetelor de invenție de scurtă durată a căror valabilitate a încetat înainte de termen prin neachitarea taxei de menținere în vigoare a brevetului, conform art. 68 din Legea nr. 50/2008, pentru care termenul de repunere în drepturi a expirat

Se publică următoarele date: numărul curent, titularul și codul țării conform normei ST.3 OMPI, numărul brevetului, numărul depozitului, data depozitului, data încetării valabilității.

Nr. crt.	(73) Titular, cod ST. 3 OMPI	(11) Nr. brevet	(21) Nr. depozit	(22) Data depozit	Data încetării valabilității
1	BÎLBA Rodica, MD; NECULA Gheorghe, MD	1639	s 2022 0003	2022.01.21	2024.01.21
2	BÎLBA Rodica, MD; NECULA Gheorghe, MD	1640	s 2022 0004	2022.01.21	2024.01.21

MK4A Lista brevetelor de invenție de scurtă durată a căror valabilitate a expirat

Se publică următoarele date: numărul curent, titularul și codul țării conform normei ST.3 OMPI, numărul brevetului, numărul depozitului, data depozitului, data expirării duratei de valabilitate

Nr.	(73) Titular, cod ST.3 OMPI	(11) Nr. brevet	(21) Nr. depozit	(22) Data depozit	Data expirării duratei de valabilitate
1	INSTITUȚIA PUBLICĂ UNIVERSITATEA DE STAT DIN MOLDOVA, MD	1418	s 2019 0087	2019.08.02	2025.08.02
2	INSTITUȚIA PUBLICĂ INSTITUTUL ȘTIINȚIFICO-PRACTIC DE HORTICULTURĂ ȘI TEHNOLOGII ALIMENTARE, MD	1432	s 2019 0099	2019.09.17	2025.09.17
3	INSTITUȚIA PUBLICĂ INSTITUTUL ȘTIINȚIFICO-PRACTIC DE HORTICULTURĂ ȘI TEHNOLOGII ALIMENTARE, MD	1469	s 2019 0100	2019.09.17	2025.09.17

**MM4E Lista brevetelor europene validate
a căror valabilitate a încetat înainte de termen
prin neachitarea taxei de menținere în vigoare a brevetului,
conform art. 68 din Legea nr. 50/2008 (ce beneficiază de po-
sibilitatea repunerii în drepturi)**

Se publică următoarele date: numărul curent, titularul și codul țării conform normei ST.3 OMPI, numărul brevetului, numărul depozitului MD/EP, data depozitului, data încetării valabilității.

Nr. crt.	(73) Titular, cod ST.3 OMPI	(11) Nr. brevet	(21) Nr. depozit MD/EP	(22) Data depozit	Data încetării valabilității
1	IMMATICS BIOTECHNOLOGIES GMBH, DE	MD/EP 3430027	e 2019 0100 17710904.8	2017.03.15	2025.03.15

**MM4E Lista brevetelor europene validate
a căror valabilitate a încetat înainte de termen prin
neachitarea taxei de menținere în vigoare a brevetului,
conform art. 68 din Legea nr. 50/2008, pentru care termenul
de repunere în drepturi a expirat**

Se publică următoarele date: numărul curent, titularul și codul țării conform normei ST. 3 OMPI, numărul brevetului, numărul depozitului MD/EP, data depozitului, data încetării valabilității.

Nr. crt.	(73) Titular, cod ST. 3 OMPI	(11) Nr. brevet	(21) Nr. depozit MD/EP	(22) Data depozit	Data încetării valabilității
1	INFLAZOME LIMITED, IE	MD/EP 3606909	e 2020 0181 19721230.1	2019.04.23	2024.04.23

**TH4A Publicarea traducerii corectate a fasciculului
de brevet european validat în Republica Moldova/
Publication of the corrected translation of the European
patent specification validated in the Republic of Moldova**

Brevetul european validat conferă aceleași drepturi ca și cele conferite de un brevet, în conformitate cu Legea nr. 50/2008 privind protecția invențiilor, de la data publicării de către OEB a mențiunii privind eliberarea brevetului.

A validated European patent shall confer as from the date of publication of the mention of the issuance of the patent by the EPO the same rights as would be conferred by a patent in accordance with the Law No. 50/2008 on the Protection of Inventions.

- (11) **MD/EP 3880197** (13) T3
 (15) Descriere
 (51) **Int.Cl.:** **A61K 31/404** (2006.01.01)
 A61K 45/06 (2006.01.01)
 A61K 31/47 (2006.01.01)
 A61P 11/00 (2006.01.01)
 (21) e 2021 0905
 (96) 19817037.5, 2019.11.13

- (97) 3880197, 2021.09.22
 (80) EPB nr. 08/2023, 2023.02.22
 (87) WO 2020/102346, 2020.05.22
 (31) 201862767202P
 (32) 2018.11.14
 (33) US
 (71)(73) VERTEX PHARMACEUTICALS INCORPORATED, US
 (72) ALTSHULER David M., US; ANDERSON Corey Don, US; CHEN Weichao George, US; CLEMENS Jeremy J., US; CLEVELAND Thomas, US; COON Timothy Richard, US; FRIEMAN Bryan, US; GROOTENHUIS Peter (deceased), US; HADIDA RUAH Sara Sabina, US; HARE Brian J., US; KEWALRAMANI Reshma, US; MCCARTNEY Jason, US; MILLER Mark Thomas, US; PARASELLI Prasuna, US; PIERRE Fabrice, US; ROBERTSON Sarah M., US; SOSNAY Patrick R., US; SWIFT Sara E., US; ZHOU Jinglan, US; BOREK Bartlomiej, US; VAN GOOR Fredrick, US; YOUNG Tim, US
 (74) PARASCA Dumitru
 (54) **Metode de tratament pentru fibroză chistică**
 (57) Această cerere de brevet descrie metode pentru tratarea fibrozei chistice sau a unei boli mediate de CFTR care cuprinde administrarea Compusului I sau a unei săruri acceptabile farmaceutic a acestuia.

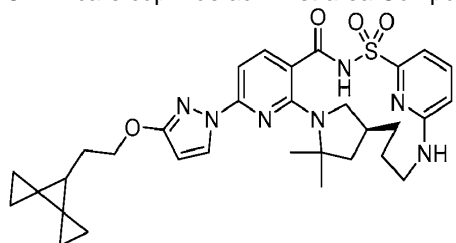

Cererea de brevet descrie de asemenea compoziții farmaceutice cuprinzând Compusul I sau o sare acceptabilă farmaceutic a acestuia, și cuprinzând opțional unul sau mai mulți agenți suplimentari de modulare CFTR.

Revendicări: 29

LD4E Publicarea traducerii fasciculului de brevet european validat în Republica Moldova menținut în forma limitată / Publication of the translation of the European patent specification validated in the Republic of Moldova, maintained in limited form

Brevetul european validat conferă aceleași drepturi ca și cele conferite de un brevet, în conformitate cu Legea nr. 50/2008 privind protecția invențiilor, de la data publicării de către OEB a mențiunii privind eliberarea brevetului.

A validated European patent shall confer as from the date of publication of the mention of the issuance of the patent by the EPO the same rights as would be conferred by a patent in accordance with the Law No. 50/2008 on the Protection of Inventions.

- (11) **MD/EP 3439637 (13) T4**
 (15) Revendicări
 (51) **Int.Cl.:** **A61K 9/16** (2006.01.01)
A61K 9/20 (2006.01.01)
A61K 31/606 (2006.01.01)

- (21) e 2019 0198
- (96) 17726142.7, 2017.04.04
- (97) 3439637, 2019.02.13
- (80) EPB nr. 22/2022, 2022.06.01
- (87) WO 2017/175123, 2017.10.12
- (31) UA20162293
- (32) 2016.04.05
- (33) IT
- (71) SOFAR S.p.A., IT
- (72) LABRUZZO Carla, IT
- (73) Alfasigma S.p.A., IT
- (74) SOCOLOVA Olga
- (54) **Procedeu pentru formulări solide de mezalazină**
- (57) Prezenta invenție se referă la un procedeu de preparare a formelor farmaceutice solide cuprinzând o cantitate de mezalazină cuprinsă între 75 și 95%, adică între 1000 și 1600 mg de medicament per unitate de dozare.

Revendicări: 10

MM9E Lista brevetelor pentru soi de plantă a căror valabilitate a încetat înainte de termen prin neachitarea taxei de menținere în vigoare a brevetului, conform art. 59 din Legea nr. 39/2008 (cu dreptul de restabilire)

Se publică următoarele date: numărul curent, titularul și codul țării conform normei ST.3 OMPI, numărul brevetului, numărul depozitului, data depozitului, data publicării hotărârii de acordare a brevetului, data încetării valabilității.

Nr. crt.	(73) Titular, cod ST.3 OMPI	(11) Nr. brevet	(21) Nr. depozit	(22) Data depozit	(45) Data publicării hotărârii de acordare	Data încetării valabilității
1	INSTITUȚIA PUBLICĂ, INSTITUTUL DE CERCETĂRI PENTRU CULTURILE DE CÂMP „SELECȚIA”, MD	37	v 2003 0046	2003.06.30	2009.03.31	2025.03.31
2	INSTITUȚIA PUBLICĂ, INSTITUTUL DE CERCETĂRI PENTRU CULTURILE DE CÂMP „SELECȚIA”, MD	63	v 2003 0063	2003.06.30	2010.03.31	2025.03.31
3	INSTITUȚIA PUBLICĂ, INSTITUTUL DE CERCETĂRI PENTRU CULTURILE DE CÂMP „SELECȚIA”, MD	183	v 2011 0009	2011.01.28	2015.03.31	2025.03.31
5	INSTITUȚIA PUBLICĂ UNIVERSITATEA DE STAT DIN MOLDOVA, MD	268	v 2015 0032	2015.11.02	2018.03.31	2025.03.31
4	INSTITUȚIA PUBLICĂ INSTITUTUL DE CERCETĂRI PENTRU CULTURILE DE CÂMP „SELECȚIA”, MD	271	v 2015 0009	2015.02.05	2018.03.31	2025.03.31
6	INSTITUȚIA PUBLICĂ UNIVERSITATEA DE STAT DIN MOLDOVA, MD	272	v 2015 0033	2015.11.02	2018.03.31	2025.03.31
7	INSTITUT NATIONAL DE RECHERCHE POUR L'AGRICULTURE, L'ALIMENTATION ET L'ENVIRONNEMENT, FR	334	v 2019 0008	2019.03.01	2020.03.31	2025.03.31

Date cu privire la divizarea cererilor de înregistrare a obiectelor de proprietate industrială

Se publică următoarele date: numărul curent, obiectul de proprietate industrială, numărul de depozit al cererii divizate, numărul BOPI în care a fost publicată cererea neexaminată, lista produselor și serviciilor indicate în cererea divizată, data divizării, datele referitoare la cererea divizată/divizionară

Nr. crt.	OPI	(210) Nr. de depozit al cererii divizate	(441) Nr. BOPI	(511) Clasele și lista produselor și serviciilor conform CIPS, Indicate în cererea divizată	Data divizării	Datele referitoare la cererea divizată/divizionară
	<i>Cerere de înregistrare a mărcii</i>	054577	2/2025	(511) NCL(12-2024) cl. 09 cl. 11 cl. 38 cl. 42 - servicii științifice și tehnologice, precum și servicii de cercetare și creație, referitoare la acestea; servicii de analiză industrială, cercetare industrială și proiectare industrială; servicii de control al calității și de autentificare; crearea și dezvoltarea calculatoarelor și programelor de calculator.	20.11.2025	<p>Cererea divizată (210) 054577 (220) 31.12.2024 (511) NCL (12-2024)</p> <p>cl. 42 - servicii științifice și tehnologice, precum și servicii de cercetare și creație, referitoare la acestea; servicii de analiză industrială, cercetare industrială.</p> <p>Cererea divizionară (210) 056550 (220) 31.12.2024 (511) NCL (12-2024) cl. 09 cl. 11 cl. 38 cl. 42 - servicii de proiectare industrială; servicii de control al calității și de autentificare; crearea și dezvoltarea calculatoarelor și programelor de calculator.</p>

Renunțări la mărci

În baza declarației de renunțare nr. 5384 din 20.10.2025 depusă de către titularul BLAHNIK GROUP LIMITED, GB 30 Welbeck Street, London W1G 8ER, Regatul Unit și prin decizia AGEPI nr. 14556 din 18.11.2025, a fost acceptată renunțarea la marca nr. R 21340 pentru clasele 18, 25, 35. Se menține în vigoare înregistrarea mărcii nr. R 21340 pentru clasa 16.

Lista cererilor de înregistrare a mărcilor retrase

Se publică următoarele date: numărul curent, numărul de depozit, data de depozit, data retragerii cererii, motivele de retragere în conformitate cu Legea nr. 38/2008, numărul BOPI în care a fost publicată cererea de înregistrare a mărcii.

Nr. crt.	(210) Nr. de depozit	(220) Data de depozit	Data retragerii	Motivele de retragere	Nr. BOPI
1	2	3	4	5	6
1	051607	10.05.2023	11.11.2025	Art. 44 (4) a	7/2023
2	053140	18.03.2024	11.11.2025	Art. 44 (4) a	5/2024
3	053160	20.03.2024	25.11.2025	Art. 44 (4) a	5/2024
4	053192	16.02.2024	11.11.2025	Art. 44 (4) a	5/2024
5	053207	01.04.2024	11.11.2025	Art. 44 (4) a	6/2024
6	053347	23.04.2024	25.11.2025	Art. 44 (4) a	6/2024
7	053495	22.05.2024	25.11.2025	Art. 44 (4) a	7/2024
8	053511	22.05.2024	11.11.2025	Art. 44 (4) a	7/2024
9	053596	12.06.2024	11.11.2025	Art. 44 (4) a	8/2024

1	2	3	4	5	6
10	053598	12.06.2024	11.11.2025	Art. 44 (4) a	8/2024
11	053620	11.06.2024	25.11.2025	Art. 44 (4) a	8/2024
12	053652	20.06.2024	25.11.2025	Art. 44 (4) a	8/2024
13	053663	27.06.2024	25.11.2025	Art. 44 (4) a	8/2024
14	053664	27.06.2024	25.11.2025	Art. 44 (4) a	8/2024
15	053665	27.06.2024	25.11.2025	Art. 44 (4) a	8/2024
16	053667	27.06.2024	25.11.2025	Art. 44 (4) a	8/2024
17	053670	01.07.2024	25.11.2025	Art. 44 (4) a	9/2024
18	053671	01.07.2024	25.11.2025	Art. 44 (4) a	9/2024
19	053672	01.07.2024	25.11.2025	Art. 44 (4) a	9/2024
20	053673	01.07.2024	25.11.2025	Art. 44 (4) a	9/2024
21	053686	24.06.2024	25.11.2025	Art. 44 (4) a	8/2024



Lista cererilor de înregistrare a mărcilor respinse

Se publică următoarele date: numărul curent, numărul de depozit, data de depozit, reproducerea mărcii, solicitantul și codul țării conform normei ST.3 OMPI, data expedierii deciziei de respingere, numărul BOPI în care a fost publicată cererea de înregistrare a mărcii.













Nr. crt.	(210) Nr. de depozit	(220) Data de depozit	(540) Reproducerea mărcii	(730) Solicitant cod ST.3 OMPI	Data expedierii deciziei de respingere	(441) Nr. BOPI
1	054325	19.11.2024	CANBY	CORCODEL Sergiu, MD	05.11.2025	1/2025
2	054686	30.01.2025		PEAK HOUSE S.R.L., MD	14.11.2025	3/2025
3	054699	29.01.2025	double espresso	BESCHIERU Nichita, MD	14.11.2025	3/2025











Lista certificatelor de înregistrare a mărcilor al căror termen de valabilitate a expirat (inclusiv termenul de grație) conform art. 16 (5) din Legea nr. 38/2008

Se publică următoarele date: numărul curent, numărul de ordine al înregistrării, numărul de depozit, reproducerea mărcii, data expirării valabilității, titularul și codul țării conform normei ST. 3 OMPI.

Nr. crt.	(111/116) Numărul de ordine al înregistrării	(210) Numărul de depozit	(540) Reproducerea mărcii	(181/186) Data expirării valabilității	(730) Titularul, cod ST. 3 OMPI
1	2	3	4	5	6
1	2R 2639	004593		18.05.2025	FLOARE, Open Joint-Stock Company, MD Str. Comunistă nr. 181, MD-3200, Tighina, Republica Moldova
2	2R 2640	004596		18.05.2025	FLOARE, Open Joint-Stock Company, MD Str. Comunistă nr. 181, MD-3200, Tighina, Republica Moldova
3	2R 4403	004587	KOLYNOS	18.05.2025	GOLGATE-PALMOLIVE COMPANY, a Delaware corporation, US 300 Park Avenue, New York, New York 10022, Sta- tele Unite ale Americii
4	2R 4421	004605	PRO-GARD	29.05.2025	Chevron Intellectual Property LLC, US ATTN: TRADEMARK & COPYRIGHT GROUP, 1400 Smith St., Houston, TX 77002, Statele Unite ale Americii

1	2	3	4	5	6
5	2R 4747	004561	NORVASC	02.05.2025	UPJOHN US 1 LLC, US 235 East 42nd Street, New York, N.Y. 10017, Statele Unite ale Americii
6	R 13039	016934		13.05.2025	CALCAR S.A., MD MD-4725, Beleavinți, Briceni, Republica Moldova
7	R 13964	016862	БЛАГОВ	06.05.2025	GSH Trademarks Limited, CY Afroditis 25, 2nd floor, office 204, Nicosia, Cipru
8	R 13976	017019		23.05.2025	Alberto-Culver International, Inc., US 700 Sylvan Avenue, Englewood Cliffs, NJ 07632, Statele Unite ale Americii
9	R 14042	016913		13.05.2025	Kommounalnoje proizvodstvennoye ounitarnoe predpriyatie „Vitebsky konditersky kombinat „Vitba”", BY Oul. Korotkevitcha nr. 3, BY-210038, Vitebsk, Belarus
10	R 14068	017003	STOIKOFF	19.05.2025	BURUIANA Iurie, MD Str. George Călinescu nr. 17, MD-2051, Chișinău, Republica Moldova
11	R 14106	016918	PROVIDER	11.05.2025	PROVIDER EXIM S.R.L., MD Str. Sarmizegetusa nr. 92, MD-2032, Chișinău, Republica Moldova
12	R 14133	017010		20.05.2025	Nova United LP, GB 18/2 Royston Mains Street, Edinburgh, EH51LB, Regatul Unit
13	R 14494	016926	АКВАЛЕН	10.05.2025	MARCOV Iurii, MD Str. Ginta Latină nr. 17, ap. 205, MD-2044, Chișinău, Republica Moldova
14	R 14569	016900	TIPELIN	06.05.2025	FEDORENCO Raisa, MD Bd. Cuza -Vodă nr. 17, bloc 7, ap. 35, MD-2060, Chișinău, Republica Moldova
15	R 14570	016896	ЧЕРНАЯ СЛИВА CIORNAIA SLIVA	05.05.2025	EURO-ALCO S.R.L., întreprindere mixtă, MD Str. Bucureiei nr. 20, MD-2004, Chișinău, Republica Moldova
16	R 14571A	016916	PRESIDENT	12.05.2025	PRIM VIN GRUP S.R.L., MD Calea Moșilor nr. 24, MD-2024, Chișinău, Republica Moldova
17	R 14946	016899		06.05.2025	FEDORENCO Raisa, MD Bd. Cuza -Vodă nr. 17, bloc 7, ap. 35, MD-2060, Chișinău, Republica Moldova
18	R 15559	016877	TORISEL	03.05.2025	Wyeth LLC, US 66 Hudson Boulevard East, New York, NY 10001-2192, Statele Unite ale Americii
19	R 19956	016933	НЕЗАВИСИМАЯ МОЛДОВА	11.05.2025	Cancelaria de Stat, MD Piața Marii Adunări Naționale nr. 1, MD-2033, Chișinău, Republica Moldova
20	R 19957	017018	MOLDOVA SUVERANĂ	24.05.2025	Cancelaria de Stat, MD Piața Marii Adunări Naționale nr. 1, MD-2033, Chișinău, Republica Moldova
21	27879	037026	JINBEI	14.05.2025	Shenyang Jinbei Automotive Company Limited, CN No.38 Wanliutang Road, Shenhe District, Shenyang, Liaoning Province, China
22	27880	037083		27.05.2025	VAV-PRODUCT S.R.L., societate comercială, MD Str. Feroviarilor nr. 1, MD-3100, Bălți, Republica Moldova
23	27881	037032		15.05.2025	AFI, asociație obștească, MD Str. Varșovia nr. 7, of. 2, MD-2060, Chișinău, Republica Moldova
24	27887	036997		05.05.2025	MURA Andrei, MD Str. Alexe Mateevici nr. 26, MD-2093, Hulboaca, Chișinău, Republica Moldova
25	27890	037019	FAMILY KEVAB	13.05.2025	CEBOTARESCU Dumitru, MD Str. Matei Basarab nr. 2, ap. 82, MD-2068, Chișinău, Republica Moldova
26	27902	037062	ANDROVIRIL АНДРОВИРИЛ	19.05.2025	FARMAPRIM S.R.L., MD Str. Crinilor nr. 5, MD-4829, Porumbeni, Criuleni, Republica Moldova
27	27941	037045	DELE	20.05.2025	VIORICA-COSMETIC S.A., MD Str. Mesager nr. 1, MD-2069, Chișinău, Republica Moldova



1	2	3	4	5	6
28	27943	037024	HI-NON™ SANITARY WARES	13.05.2025	BEM INNA S.R.L., societate comercială, MD Str. Studenților nr. 12/1, ap. 92, MD-2045, Chișinău, Republica Moldova
29	27946	036978	D&R FOODS	05.05.2025	HARUZ-GRUP S.R.L., MD Bd. Ștefan cel Mare și Sfânt nr. 64, ap. 3, MD-2001, Chișinău, Republica Moldova
30	27961	037082	P.A.A.	22.05.2025	PAA S.R.L., întreprindere mixtă, MD Bd. Ștefan cel Mare și Sfânt nr. 202, MD-2004, Chișinău, Republica Moldova
31	27979	037105	WALDEN	27.05.2025	Tovarystvo z obmezenoyu vidpovidalnistyu „Lvivska tyutyunova fabryka”, UA vul. Zelena, 149, k. 184, Lviv, 79035, Ucraina
32	27983	037112		28.05.2025	GANJEA Anatolie, MD Bd. Dacia nr. 38, bloc 6, ap. 96, MD-2062, Chișinău, Republica Moldova
33	27984	037094		04.05.2025	Colgate-Palmolive Company, a Delaware company, US 300 Park Avenue, New York, New York 10022, Statele Unite ale Americii
34	28000	037189	DUIOASA	19.05.2025	CRICOVA S.A., combinat de vinuri, MD Str. Ungureanu nr. 1, MD-2084, Cricova, Chișinău, Republica Moldova
35	28027	036973	LACTOPRIM	06.05.2025	URSU Elena, MD Str. Grenoble nr. 257/3A, of. 113, MD-2072, Chișinău, Republica Moldova
36	28028	036975	WENFLOX-T	06.05.2025	URSU Elena, MD Str. Grenoble nr. 257/3A, of. 113, MD-2072, Chișinău, Republica Moldova
37	28029	037042		20.05.2025	RIDEAMUS S.R.L., firmă, MD Bd. Grigore Vieru nr. 29, of. 2D, MD-2005, Chișinău, Republica Moldova
38	28088	037034	AUTORAY	15.05.2025	CHIRICUȚĂ Ștefan, MD Bd. Dacia nr. 16/1, ap. 76, MD-2038, Chișinău, Republica Moldova
39	28092	037061		20.05.2025	Instituția publică „Serviciul Tehnologia Informației și Securitate Cibernetică”, MD Piața Marii Adunări Naționale nr. 1, MD-2012, Chișinău, Republica Moldova
40	28105	037030		19.05.2025	KERAMIN GRUP S.R.L., MD Bd. Grigore Vieru nr. 21, MD-2005, Chișinău, Republica Moldova
41	28107	036969		05.05.2025	MEȘINĂ Victor, MD Str. Plopilor nr. 11, MD-2026, Durlăști, Chișinău, Republica Moldova
42	28108	037023		13.05.2025	GALUPA Dumitru, MD Str. Studenților nr. 9/20, MD-2045, Chișinău, Republica Moldova
43	28133	037115		28.05.2025	CONSTANTINOV Evgheni, MD Str. Trandafirilor nr. 9, bloc 3, ap. 46, MD-2001, Chișinău, Republica Moldova
44	28151	036996		06.05.2025	LEMN COMERT S.R.L., societate comercială, MD Str. Nicolae Milescu Spătarul nr. 15, ap. 35, MD-2075, Chișinău, Republica Moldova
45	28152	037020	МИШКА КОСОЛАПЫЙ	13.05.2025	Joint-Stock Company „Krasnyj Ocyabr”, RU ul. Malaya Krasnoselskaya, d. 7, str. 24, RU-107140, Moscow, Federația Rusă
46	28164	037011	46 CUTS	11.05.2025	Dunhill Tobacco of London Limited, GB Globe House, 4 Temple Place, London WC2R 2PG, Regatul Unit
47	28172	037031		19.05.2025	KERAMIN GRUP S.R.L., MD Bd. Grigore Vieru nr. 21, MD-2005, Chișinău, Republica Moldova
48	28174	037107	POLICE	27.05.2025	Tovarystvo z obmezenoyu vidpovidalnistyu „Lvivska tyutyunova fabryka”, UA vul. Zelena, 149, k. 184, Lviv, 79035, Ucraina
49	28193	036992		05.05.2025	GORAS Ștefan, MD MD-6216, Chișcăreni, Sîngerei, Republica Moldova
50	28194	037060		21.05.2025	COJOCARU Ruslan, MD Str. M. Sadoveanu nr. 2, bloc 1, ap. 84, MD-2044, Chișinău, Republica Moldova

1	2	3	4	5	6
51	28204	037022	Bella Ciao	13.05.2025	BLANARI Vadim, MD Șos. Hîncești nr. 58, ap. 91, MD-2028, Chișinău, Republica Moldova
52	28234	036974	GRIPOFAST	06.05.2025	URSU Elena, MD Str. Grenoble nr. 257/3A, of. 113, MD-2072, Chișinău, Republica Moldova
53	28236	037038	MEDCARE NASOTIL	20.05.2025	URSU Elena, MD Str. Grenoble nr. 257/3A, of. 113, MD-2072, Chișinău, Republica Moldova
54	28281	037099	 NOVA POSHTA	26.05.2025	Tovarystvo z obmezhenoiu vidpovidalnistiu „NOVA POSHTA”, UA vul. Frunze, 57, Poltava, 36039, Ucraina
55	28282	037100	 POȘTA NOUĂ	26.05.2025	Tovarystvo z obmezhenoiu vidpovidalnistiu „NOVA POSHTA”, UA vul. Frunze, 57, Poltava, 36039, Ucraina
56	28284	037021		13.05.2025	Open-Type Joint Stock Company „ROT FRONT”, RU 2-oy Novokuznetskiy pereulok, d. 13/15, RU-113184, Moscow, Federația Rusă
57	28337	036985	DE LA LUCIA	08.05.2025	GHERJAVSCHI Lucia, MD Bd. Dacia nr. 29, ap. 92, MD-2060, Chișinău, Republica Moldova
58	28416	036988		05.05.2025	NOVICOVA Irina, MD Drumul Viilor nr. 28, ap. 58, MD-2009, Chișinău, Republica Moldova
59	28485	037090		27.05.2025	U.B.C. S.A., MD Șos. Muncești nr. 364, MD-2002, Chișinău, Republica Moldova
60	28549	037033		15.05.2025	BORA Sinan, MD Str. Alexandru Cristea nr. 45, MD-6801, Ialoveni, Republica Moldova
61	28602	037104	CONRAD	27.05.2025	Tovarystvo z obmezhenoyu vidpovidalnistyiu „Lvivska tyutyunova fabryka”, UA vul. Zelena, 149, k. 184, Lviv, 79035, Ucraina
62	28605	036986		04.05.2025	DERCACI Vladimir, MD Str. T. Malai nr. 119, ap. 4, MD-2070, Chișinău, Republica Moldova
63	28637	036987	CTAPT	05.05.2025	CAZACU Radu, MD Str. Constituției nr. 8, ap. 19, MD-2064, Chișinău, Republica Moldova
64	28725	037012		12.05.2025	DÎRȚU Mihai, MD Str. Ion Inculeț nr. 70, MD-2025, Chișinău, Republica Moldova DÎRȚU Mihai, MD Str. Ion Inculeț nr.70, MD-2025, Chișinău,, Republica Moldova
65	28761	036976	CALCIA PRIMA	06.05.2025	URSU Elena, MD Str. Grenoble nr. 257/3A, of. 113, MD-2072, Chișinău, Republica Moldova
66	28773	037036	ISEND	18.05.2025	MOCANU Radu, MD Str. Miron Costin nr. 15, bloc 2, ap. 85, MD-2068, Chișinău, Republica Moldova
67	29132	036984		05.05.2025	ArtStiLux S.R.L., MD Str. N. Zelinski nr. 44, ap. 47, MD-2038, Chișinău, Republica Moldova
68	29162	037093		28.05.2025	MEDBIOESTETIC S.R.L., MD Bd. Decebal nr. 91, ap. (of.) 42, MD-2072, Chișinău, Republica Moldova
69	29545	036971	HONDRO PRIMA	06.05.2025	URSU Elena, MD Str. Grenoble nr. 257/3A, of. 113, MD-2072, Chișinău, Republica Moldova
70	30319	037070	3D MASTER	21.05.2025	CAȘU Zinaida, MD Str. Virtuții nr. 2, MD-2051, Chișinău, Republica Moldova















Lista mărcilor valabilitatea înregistrării cărora expiră în mai 2026





















Se publică următoarele date: numărul curent, numărul de ordine al înregistrării, numărul de depozit, reproducerea mărcii, data expirării valabilității, titularul și codul țării conform normei ST. 3 OMPI.







Nr. crt.	(111/116) Numărul de ordine al înregistrării	(210) Numărul de depozit	(540) Reproducerea mărcii	(181/186) Data expirării valabilității	(730) Titularul, cod ST. 3 OMPI
1	2	3	4	5	6
1	2R 4825	005416		02.05.2026	STADA Arzneimittel AG, DE
2	2R 4869	005424		02.05.2026	Philip Morris Brands Sarl, CH
3	2R 4903	005451	VOIAJ INTERNAȚIONAL	15.05.2026	INFOTURISM GRUP S.R.L., MD
4	2R 4904	005452		15.05.2026	INFOTURISM GRUP S.R.L., MD
5	2R 4905	005459	ASTO	15.05.2026	SHELL BRANDS INTERNATIONAL AG, CH
6	2R 4966	005428	AT&T DIRECT	06.05.2026	AT&T Intellectual Property II, L.P., US
7	2R 4967	005429	OTIS	06.05.2026	Otis Elevator Company, US
8	2R 4968	005442	VEGETA	13.05.2026	„PODRAVKA” PREHRAMBENA INDUSTRIJA, HR
9	2R 4970	005446		02.05.2026	TYSON FOODS, INC., corporație organizată și existentă conform legilor statului Delaware, US
10	2R 4971	005460	GRINDSTED	13.05.2026	International N&H Denmark ApS, DK
11	2R 4984	005472	GOURMET	22.05.2026	Société des Produits Nestlé S.A., CH
12	2R 5001	005441	SAGA	08.05.2026	ekaterra Group IP Holdings B.V., NL
13	2R 5002	005448	BLUE II	14.05.2026	The Gillette Company LLC, US
14	2R 5065	005447		02.05.2026	Diageo Brands B.V., NL
15	2R 5066	005487	ELITE	24.05.2026	STRAUSS GROUP LTD, IL
16	2R 5067	005488		24.05.2026	STRAUSS GROUP LTD, IL
17	2R 5073	005578	MIRAPEX	08.05.2026	Boehringer Ingelheim Pharma GmbH & Co. KG, DE
18	2R 5074	005579	SCHICK	30.05.2026	Edgewell Personal Care Brands, LLC, US
19	2R 5108	005561	ARICEPT	08.05.2026	Eisai R&D Management Co., Ltd., JP
20	2R 5160	005584	SPRINT	27.05.2026	T-Mobile Innovations LLC, US
21	2R 5467	005443	ALPS	13.05.2026	ALPS ALPINE CO., LTD., JP
22	2R 5708	005755	EVEREST	06.05.2026	ANADOLU EFES BIRACILIK VE MALT SANAYII A.Ş., TR
23	2R 5813	005501	JAVA COMPATIBLE	30.05.2026	Oracle America, Inc., US
24	R 15345	019360	IRON AID	18.05.2026	Aktiebolaget Electrolux, SE
25	R 15346	019362	LAMIDUM	19.05.2026	SUN PHARMACEUTICAL INDUSTRIES LIMITED, IN
26	R 15347	019364	NUTRIDAY	19.05.2026	COMPAGNIE GERVAIS DANONE (a French company), FR
27	R 15348	019365	ALUVIA	22.05.2026	Abb Vie Inc., US

1	2	3	4	5	6
28	R 15350	019373	МИР БАБОЧЕК	23.05.2026	PIMENOVA Ecaterina, MD
29	R 15352	019379	CHANTIX	26.05.2026	Pfizer Products Inc., corporație organizată și existentă conform legilor statului Connecticut, US
30	R 15353	019385		30.05.2026	ARMPROF-LUX S.R.L., MD
31	R 15355	019388	NETVANTA	30.05.2026	ADTRAN, Inc., a corporation organized and existing according to the laws of the State of Delaware, US
32	R 15421	019296	НАРАДЕХ	05.05.2026	INTERVET INTERNATIONAL B.V., NL
33	R 15422	019297	ХАПАДЕКС	05.05.2026	INTERVET INTERNATIONAL B.V., NL
34	R 15424	019308	FILTRON	11.05.2026	MANN+HUMMEL FT Poland Spółka z ograniczoną odpowiedzialnością Sp. k, PL
35	R 15425	019309	FILTRON	11.05.2026	Wix-Filtron Sp. Z o.o., PL
36	R 15426	019312	NATURALIS	12.05.2026	ORHEI-VIT S.A., MD
37	R 15427	019316		12.05.2026	HUAWEI TECHNOLOGIES CO., LTD., CN
38	R 15461	019416	UCAR	30.05.2026	Union Carbide Corporation, corporația statului New York, US
39	R 15533	019311	Mon Platin	11.05.2026	A. Meshi Cosmetic Industries Ltd., IL
40	R 15537	019368	WOLSER	24.05.2026	BALAN Valentin, MD
41	R 15538	019382	PROACTIV	26.05.2026	Taro Pharmaceuticals U.S.A., Inc., a New York Corporation, US
42	R 15539	019383		26.05.2026	CORPORACION HABANOS S.A., CU
43	R 15607	019215	СОТКА СОТКА	03.05.2026	BURDILA Eduard, MD
44	R 15610	019288	Wii	02.05.2026	Nintendo Co., Ltd, JP
45	R 15611	019376	CEE'D	24.05.2026	KIA CORPORATION, KR
46	R 15654	019303	СТАРЫЙ ОРЕХ STARII OREH	11.05.2026	CASTEL MIMI S.R.L., MD
47	R 15933	019348	SANITA	13.05.2026	Industrial Development Company „INDEVCO” s.a.l., LB
48	R 15934	019380	ALUPROF	30.05.2026	ARMPROF-LUX S.R.L., MD
49	R 16070	019337	FOSTER'S	31.05.2026	S&NF Limited, GB
50	R 16181	019282		03.05.2026	ȘUMSCHI Vitalii, MD
51	R 16182	019307	BLACK LABEL	11.05.2026	Diageo Brands B.V., NL
52	R 16222	019389		30.05.2026	Ozaris-Plus S.R.L., MD
53	R 16223	019417		30.05.2026	MUSTEAȚA Lidia, MD
54	R 16314	019323		19.05.2026	Diagaras S.R.L., MD
55	R 16315	019381		30.05.2026	ARMPROF-LUX S.R.L., MD
56	R 16375	019367		22.05.2026	Orange Brand Services Limited, GB
57	R 16574	019371	CooperVision	23.05.2026	CooperVision International Limited, GB
58	R 17293	019351	PEGAS ПЕГАС	16.05.2026	ȚIU Ion, MD

1	2	3	4	5	6
59	R 17293A	019351	PEGAS ПЕГАС	16.05.2026	PEGAS S.R.L., firmă comercială de producție, MD
60	R 17976	019728	MEDA PHARMA	22.05.2026	MEDA AB, SE
61	28973	038854	 PARADA DE AUR	05.05.2026	PARADA DE AUR S.R.L., societate comercială, MD
62	28974	038858	CLOPIRIVIT	06.05.2026	OBeregagro S.R.L., întreprindere cu capital străin, MD
63	28975	038859	JECK POT	06.05.2026	OBeregagro S.R.L., întreprindere cu capital străin, MD
64	28976	038860	ANTIPIR	06.05.2026	OBeregagro S.R.L., întreprindere cu capital străin, MD
65	28977	038862	FLAGMAN	06.05.2026	OBeregagro S.R.L., întreprindere cu capital străin, MD
66	28978	038863	NARAPS	06.05.2026	OBeregagro S.R.L., întreprindere cu capital străin, MD
67	28979	038865	MATAPRID	06.05.2026	OBeregagro S.R.L., întreprindere cu capital străin, MD
68	28980	038866	TANDEM	06.05.2026	OBeregagro S.R.L., întreprindere cu capital străin, MD
69	28981	038888		05.05.2026	IONAȘ Zinaida, MD
70	28982	038894	ЛИГА ЕЖЕДНЕВНОГО СПОРТА	10.05.2026	BALABAN INTRAVEST S.R.L., societate comercială, MD
71	28983	038927	Descoperă-ți versiunea perfectă!	10.05.2026	BALABAN INTRAVEST S.R.L., societate comercială, MD
72	28984	038928	ОТКРОЙ ЛУЧШУЮ ВЕРСИЮ СЕБЯ	10.05.2026	BALABAN INTRAVEST S.R.L., societate comercială, MD
73	28985	038935		10.05.2026	NEGRUȚĂ Victor, MD
74	29050	038895		10.05.2026	VINĂRIA BOSTAVAN S.R.L., întreprindere mixtă, MD
75	29051	038915	UNLEASH THE BEAST!	17.05.2026	Monster Energy Company, a Delaware corporation, US
76	29064	038906	 TB REP	16.05.2026	CENTRUL PENTRU POLITICI ȘI ANALIZE ÎN SĂNĂTATE, MD
77	29093	038848	Credit  CMB	03.05.2026	CREDIT CMB S.R.L., organizație de microfinanțare, MD
78	29094	038911	СТАЛЕКС STALEX	17.05.2026	KOLOGYAZHNIY Oleksiy, UA
79	29098	038889		06.05.2026	Joint Stock Company "TechnoNICOL", RU
80	29105	038950	СТРИЛА	31.05.2026	GAVRILIUCC Liviu, MD
81	29106	038961	 APC aqua planet company	23.05.2026	AQUAGRUP-COMERȚ S.R.L., MD
82	29107	038962	 MAXIMA	23.05.2026	AQUAGRUP-COMERȚ S.R.L., MD
83	29108	038966	 PROF.LUDOKS	26.05.2026	CECAN Valeriu, MD
84	29109	038967	НЕОПРЕГНАН НЕОПРЕГНАН	26.05.2026	FARMAPRIM S.R.L., MD
85	29110	038973	ПРОСТАНУЗАЛ ПРОКТАНУЗАЛ	27.05.2026	FARMAPRIM S.R.L., MD
86	29111	038974	SUPERGUT	31.05.2026	GANEV Iurii, MD CHIBE Olga, MD
87	29120	038904	 FRUCTUL	13.05.2026	FRUCTUL S.R.L., MD
88	29121	038929	АСКОМЕТРИН АСКОМЕТРИН	25.05.2026	FARMAPRIM S.R.L., MD
89	29122	038942	 ARBOS	24.05.2026	Tianjin Lovol Heavy Industry Group Co., Ltd., CN
90	29123	038943	 MaterMacc	24.05.2026	Tianjin Lovol Heavy Industry Group Co., Ltd., CN
91	29124	038936	 TROKOT	19.05.2026	LEVANCOV Egor, MD

1	2	3	4	5	6
92	29125	038944		24.05.2026	QSYSTEMS S.R.L., întreprindere cu capital străin, MD
93	29126	038945		25.05.2026	VICTIANA S.R.L., MD
94	29127	038948	IMPERIAL PARK	27.05.2026	BERGHII Evghenii, MD
95	29129	038917		23.05.2026	CHIRCO Sergiu, MD
96	29130	038918		23.05.2026	CHIRCO Sergiu, MD
97	29131	038919	PROREPARAȚIE	23.05.2026	CHIRCO Sergiu, MD
98	29138	038951	TIMBRUS	24.05.2026	TIMBRUS PURCARI ESTATE S.R.L., MD
99	29161	038850	APRETUDE	04.05.2026	ViiV Healthcare Company, US
100	29172	038922	JYSK	17.05.2026	COTOVICI Tudor, MD
101	29219	038925	Metropolis Метрополис	24.05.2026	BUELO S.R.L., MD
102	29236	038916		17.05.2026	The Coca-Cola Company, corporația statului Delaware, US
103	29239	038896	SEBADOS	10.05.2026	CEBOTARESCU Dumitru, MD
104	29255	038924		19.05.2026	COJOCARI Maxim, MD
105	29259	038968	VATRA	27.05.2026	BUCURIA PENTRU TOȚI S.R.L., întreprindere mixtă, MD
106	29290	038926	LIGA SPORTULUI COTIDIAN	10.05.2026	BALABAN INTRAVEST S.R.L., societate comercială, MD
107	29291	038956	LANA FURS	29.05.2026	BARBAROVA Svetlana, MD
108	29292	038964		25.05.2026	PARCUL DE AUTOBUZE ȘI TAXI-METRIE NR. 9 DIN BRICENI S.R.L., MD
109	29299	038846	DOVATO	03.05.2026	ViiV Healthcare Company, US
110	29329	038947		26.05.2026	MIP METRO Group Intellectual Property GmbH & Co. KG, DE
111	29330	038886		04.05.2026	MONICOL S.R.L., MD
112	29338	038914	BROW BAR & MORE	17.05.2026	MAGNET Alina, MD
113	29404	038909	EAST NEW CASUAL	17.05.2026	STOLEARENCO Alexei, MD
114	29428	038903	MobiSanté	13.05.2026	MOBIASBANCĂ-Groupe Societe Generale S.A., bancă comercială, MD
115	29429	038984		26.05.2026	ALLIANCE INSURANCE GROUP S.A., companie de asigurări, MD
116	29436	038849		04.05.2026	GLADCOV Serghei, MD
117	29440	038892	VEET SENSITIVE TOUCH	06.05.2026	Reckitt & Colman (Overseas) Health Limited, GB
118	29441	038893	VEET SENSITIVE PRECISION	06.05.2026	Reckitt & Colman (Overseas) Health Limited, GB
119	29442	038905	PRESTO	13.05.2026	T.C. Debica S.A., PL
120	29443	038932	ФРОБЕН	20.05.2026	Abbott GmbH, DE
121	29444	038933		19.05.2026	HORS LIMITED, CY
122	29445	038957	TELL YOUR STORY	30.05.2026	Mary Kay Inc., corporație din statul Delaware, US
123	29452	038887		04.05.2026	DRAMBULICA Sergiu, MD
124	29453	038890		06.05.2026	Private Joint Stock Company „Mondelez Ukraina”, UA

1	2	3	4	5	6
125	29454	038891	MAXFUN	06.05.2026	Private Joint Stock Company „Mondelez Ukraina”, UA
126	29456	038972	ARINA	31.05.2026	ȘVETȚ Evgheni, MD
127	29460	038913	Kukmara	17.05.2026	IACUBAȘ Igor, MD
128	29481	038855	VIDEX	05.05.2026	CEPOI Victor, MD
129	29493	038939	MIKA	24.05.2026	SÎRBU Anatolie, MD
130	29497	038883	GOLIAF	06.05.2026	OBEREGAGRO S.R.L., întreprindere cu capital străin, MD
131	29498	038884	KVIN STAR MAX	06.05.2026	OBEREGAGRO S.R.L., întreprindere cu capital străin, MD
132	29499	038963	 MOBILIER.MD Professional Furniture Solutions.	24.05.2026	LAMACCES S.R.L., MD
133	29503	038856	AiLiang	05.05.2026	CEPOI Victor, MD
134	29538	038996	 NETWORK ARCHITECTS ACADEMY	30.05.2026	NETWORK ARCHITECTS ACADEMY S.R.L., MD
135	29549	038898		11.05.2026	SMOLNIȚCHI Roman, MD
136	29559	039237		27.05.2026	ALISA CAPBATUT S.R.L., MD
137	29567	038857		10.05.2026	MOLDTELECOM S.A., MD
138	29597	038958	m7	30.05.2026	MIGHTY SEVEN INTERNATIONAL CO., LTD., TW
139	29613	038897	CHEIȚA DE AUR	10.05.2026	CEBOTARESCU Dumitru, MD
140	29720	038861	TIBELIUS	06.05.2026	OBEREGAGRO S.R.L., întreprindere cu capital străin, MD
141	29721	038923	iTour	18.05.2026	AGARCOVA Suzanna, MD
142	29765	038934		22.05.2026	A.B.C. GURMANDIS S.R.L., MD
143	29766	038949	 KAPRO TOOLS WITH VISION	26.05.2026	M & M COMERȚ S.R.L., societate comercială, MD
144	29776	038901	DECORSTONE	12.05.2026	BOTEZATU Ștefan, MD BOTEZATU Larisa, MD
145	29777	038965		25.05.2026	SARGON-TEX S.R.L., MD
146	29782	038899		11.05.2026	IPATII ADELINA, întreprindere individuală, MD
147	29789	038941	Molodosti	20.05.2026	LACTALIS-ALBA S.R.L., companie, întreprindere cu capital străin, MD
148	29925	038930		25.05.2026	COSTIȘANU Iulian, MD
149	29935	038975		31.05.2026	ȘUMILOV Valerii, MD
150	30008	038870		06.05.2026	OBEREGAGRO S.R.L., întreprindere cu capital străin, MD
151	30009	038871		06.05.2026	OBEREGAGRO S.R.L., întreprindere cu capital străin, MD
152	30010	038872		06.05.2026	OBEREGAGRO S.R.L., întreprindere cu capital străin, MD
153	30011	038873		06.05.2026	OBEREGAGRO S.R.L., întreprindere cu capital străin, MD
154	30012	038874		06.05.2026	OBEREGAGRO S.R.L., întreprindere cu capital străin, MD
155	30013	038875		06.05.2026	OBEREGAGRO S.R.L., întreprindere cu capital străin, MD
156	30014	038876		06.05.2026	OBEREGAGRO S.R.L., întreprindere cu capital străin, MD
157	30015	038877		06.05.2026	OBEREGAGRO S.R.L., întreprindere cu capital străin, MD
158	30016	038878		06.05.2026	OBEREGAGRO S.R.L., întreprindere cu capital străin, MD

1	2	3	4	5	6
159	30018	038880		06.05.2026	OBEREGAGRO S.R.L., întreprindere cu capital străin, MD
160	30019	038953		27.05.2026	STS TRADING S.R.L., MD
161	30041	038908		16.05.2026	Japan Tobacco Inc., JP
162	30071	038881		06.05.2026	OBEREGAGRO S.R.L., întreprindere cu capital străin, MD
163	30072	038867		06.05.2026	OBEREGAGRO S.R.L., întreprindere cu capital străin, MD
164	30073	038868		06.05.2026	OBEREGAGRO S.R.L., întreprindere cu capital străin, MD
165	30074	038869		06.05.2026	OBEREGAGRO S.R.L., întreprindere cu capital străin, MD
166	30075	038882		06.05.2026	OBEREGAGRO S.R.L., întreprindere cu capital străin, MD
167	30165	038985		27.05.2026	TIMBRUS PURCARI ESTATE S.R.L., MD
168	30247	038879		06.05.2026	OBEREGAGRO S.R.L., întreprindere cu capital străin, MD
169	30641	038952		27.05.2026	VITAMINA, societate pe acțiuni de colectare și desfacere, MD
170	31690	038970	ОПТИКС	31.05.2026	PRIVATE JOINT STOCK COMPANY „KYIV VITAMIN PLANT”, UA
171	31840	038851	Cartea de Aur	05.05.2026	ROȘCA Denis, MD
172	35906	048944	SHIMANO	02.05.2026	Shimano Inc., JP
173	36672	038885		13.05.2026	MOLDOVA ZAHAR S.R.L., întreprindere cu capital străin, MD

FC4L Lista desenelor și modelelor industriale respinse

Se publică următoarele date: numărul curent, numărul de depozit, data de depozit, numărul de desene și modele industriale, data adoptării hotărârii de respingere, numărul BOPI în care a fost publicată cererea

Nr. crt.	(21) Nr. de depozit	(22) Data de depozit	(28) Nr. de desene și modele industriale	Data adoptării hotărârii de respingere	(43) Nr. BOPI
1	f 2024 0045	10.12.2024	1	17.11.2025	3/2025
2	f 2025 0001	23.01.2025	1	17.11.2025	3/2025

MK4L Lista certificatelor de înregistrare a desenelor și modelelor industriale al căror termen de valabilitate a expirat (inclusiv termenul de grație) conform art. 14 din Legea nr. 161/2007

Se publică următoarele date: numărul curent, titularul, codul țării conform normei ST. 3 OMPI, numărul certificatului, numărul de depozit, data de depozit, data expirării termenului de valabilitate.

Nr. crt.	(73) Titular, cod ST. 3 OMPI	(11) Nr. certificatului	(21) Nr. de depozit	(22) Data de depozit	(18) Data expirării termenului de valabilitate
1	2	3	4	5	6
1	SOCIETATEA PE ACȚIUNI DE TIP ÎNCHIS "FABRICA DE VINURI ȘI CONIACURI DIN TIRASPOL "KVINT", MD Str. Lenin nr. 38, MD-3300, Tiraspol, Republica Moldova	284	f 2000 0062	19.05.2000	19.05.2025
2	HORN S.R.L., FIRMĂ COMERCIALĂ DE PRODUCȚIE, MD Str. Transnistria nr. 16, MD-2036, Chișinău, Republica Moldova	312	f 2000 0094	17.11.2000	17.11.2025

1	2	3	4	5	6
3	HORN S.R.L., FIRMĂ COMERCIALĂ DE PRODUCȚIE, MD Str. Transnistria nr. 16, MD-2036, Chișinău, Republica Moldova	313	f 2000 0095	17.11.2000	17.11.2025
4	WINE-TRADEMARKS S.R.L., MD Str. A. Lupan nr. 4, ap. 2, MD-2059, Chișinău, Republica Moldova	322	f 2000 0090	31.10.2000	31.10.2025
5	ALMAIAN, SOCIETATE CU RĂSPUNDERE LIMITATĂ, MD Str. Uzinelor nr. 7, of. 10, MD-2036, Chișinău, Republica Moldo- va	1287	f 2010 0055	07.05.2010	07.05.2025
6	ALMAIAN, SOCIETATE CU RĂSPUNDERE LIMITATĂ, MD Str. Uzinelor nr. 7, of. 10, MD-2036, Chișinău, Republica Moldova	1291	f 2010 0056	07.05.2010	07.05.2025
7	MAȘCAUȚAN Eduard, MD Str-la Hotinului nr. 13, MD-2003, Durlești, Chișinău, Republica Moldova	1925	f 2020 0024	25.05.2020	25.05.2025
8	CLIC MEDIA GRUP S.R.L., MD Str. Haltei nr. 31/2, ap. 39, MD-2023, Chișinău, Republica Moldova	1927	f 2020 0019	14.05.2020	14.05.2025
9	CARAUȘ Igor, MD Str. Grigore Alexandrescu nr. 6, ap. 6, MD-2008, Chișinău, Republica Moldova	1940	f 2020 0028	29.05.2020	29.05.2025
10	ZAHARIA Magdalena, MD Str. Sergiu Rădăuțanu nr. 9/4, ap. 126, MD-2045, Chișinău, Republica Moldova CAZAC Viorica, MD Str. Nicolae Testemițanu nr. 23/1, ap. 10, MD-2025, Chișinău, Republica Moldova	1950	f 2020 0023	21.05.2020	21.05.2025

VII

Comisia de contestații a AGEPI / Appeals Board of AGEPI



În prezenta Secțiune se publică informații privind rezultatele examinării contestațiilor depuse la Comisia de contestații a AGEPI.



Information on the results of examination of appeals lodged with the Appeals Board of AGEPI shall be published in this Section.

Lista contestațiilor examinate la Comisia de contestații în luna noiembrie 2025 în privința cărora procedura a fost finalizată



Se publica următoarele date: numărul curent, denumirea OPI, numărul și data depozitului, numărul titlului de protecție, solicitantul sau titularul, contestatarul, data depunerii și obiectul contestației, data examinării contestației/pronunțării hotărârii, rezultatul examinării contestației.

Nr. crt.	Denumirea OPI Nr. și data depozitului/ Nr. titlului de protecție Solicitant / Titular	Contestatar	Data depunerii și obiectul contestației	Data examinării contestației/ pronunțării hotărârii	Rezultatul examinării contestației
1	2	3	4	5	6
1	<p>Marcă națională</p> <p>DEMO</p> <p>015224 27.07.2004</p> <p>nr. certificat 13357</p> <p>RODITAL-LUX S.R.L., societate comercială, MD</p>	RODITAL-LUX S.R.L., societate comercială, MD	09.04.2025 repunerea în dreptul de a reînnoi marca	01.12.2025	<p>1. Se repune în drepturi titularul mărcii nr. R 13357 din 27.07.2004 și se reia procedura de reînnoire.</p> <p>2. În termen de până la o lună din data expedierii prezentei hotărâri, titularul va achita taxa pentru reînnoirea valabilității certificatului de înregistrare a mărcii pe o perioadă de 10 ani pentru o clasă de produse și servicii – 250 de euro și pentru fiecare clasă de produse și servicii, depășind 1 – 50 de euro (pct. 37 din Nomenclatorul serviciilor cu semnificație juridică în domeniul protecției obiectelor proprietății intelectuale, aprobat prin Hotărârea Guvernului nr. 774/1997), precum și 50 % din cuantumul tarifului menționat mai sus, care constituie 150 de euro (pct. 6 din Note la Hotărârea Guvernului nr. 774/1997), total – 450 de euro.</p> <p>3. Se transmite dosarul în Direcția mărci și design industrial pentru continuarea procedurilor.</p> <p>4. Hotărârea poate fi atacată în instanța de contencios administrativ – Judecătoria Chișinău, sediul Râșcani (mun. Chișinău, str. Kiev, nr. 3) în termen de 30 de zile din data notificării integrale a acesteia.</p> <p>Notă: Solicitantul sau titularul dreptului de protecție al mărcii beneficiază de reduceri în cuantum de 50 % din tariful stabilit, dacă este persoană fizică sau dacă este o întreprindere care întrunește criteriile legale stabilite întreprinderilor mici și mijlocii.</p>
2	<p>Marcă națională</p> <p>GUST.O.S.</p> <p>014547 14.04.2004</p> <p>nr. certificat 11358</p> <p>ORHEI-VIT S.R.L., MD</p>	ORHEI-VIT S.R.L., MD	11.04.2025 repunerea în dreptul de a reînnoi marca	01.12.2025	<p>1. Se repune în drepturi titularul mărcii nr. R 11358 din 14.04.2004 și se reia procedura de reînnoire.</p> <p>2. În termen de până la o lună din data expedierii prezentei hotărâri, titularul va achita taxa pentru reînnoirea valabilității certificatului de înregistrare a mărcii pe o perioadă de 10 ani pentru o clasă de produse și servicii – 250 de euro și pentru fiecare clasă de produse și servicii, depășind 1 – 50 de euro (2*50 = 100 de euro) (pct. 37 din Nomenclatorul serviciilor cu semnificație juridică în domeniul protecției obiectelor proprietății intelectuale, aprobat prin Hotărârea Guvernului nr. 774/1997), precum și 50 % din cuantumul tarifului menționat mai</p>

					<p>sus, care constituie 175 de euro (pct. 6 din Note la Hotărârea Guvernului nr. 774/1997), total – 525 de euro.</p> <p>3. Se transmite dosarul în Direcția mărci și design industrial pentru continuarea procedurilor.</p> <p>4. Hotărârea poate fi atacată în instanța de contencios administrativ – Judecătoria Chișinău, sediul Râșcani (mun. Chișinău, str. Kiev, nr. 3) în termen de 30 de zile din data notificării integrale a acesteia.</p> <p>Notă: Solicitantul sau titularul dreptului de protecție al mărcii beneficiază de reduceri în cuantum de 50 % din tariful stabilit, dacă este persoană fizică sau dacă este o întreprindere care întrunește criteriile legale stabilite întreprinderilor mici și mijlocii.</p>
3	<p>Marcă națională</p>  <p>015217 27.07.2004</p> <p>nr. certificat 12785</p> <p>ORHEI-VIT S.R.L., MD</p>	ORHEI-VIT S.R.L., MD	16.04.2025 repunerea în dreptul de a reînnoi marca	01.12.2025	<p>1. Se repune în drepturi titularul mărcii nr. R 12785 din 27.07.2004 și se reia procedura de reînnoire.</p> <p>2. În termen de până la o lună din data expedierii prezentei hotărâri, titularul va achita taxa pentru reînnoirea valabilității certificatului de înregistrare a mărcii pe o perioadă de 10 ani pentru o clasă de produse și servicii – 250 de euro (pct. 37 din Nomenclatorul serviciilor cu semnificație juridică în domeniul protecției obiectelor proprietății intelectuale, aprobat prin Hotărârea Guvernului nr. 774/1997), precum și 50 % din cuantumul tarifului menționat mai sus, care constituie 125 de euro (pct. 6 din Note la Hotărârea Guvernului nr. 774/1997), total – 375 de euro.</p> <p>3. Se transmite dosarul în Direcția mărci și design industrial pentru continuarea procedurilor.</p> <p>4. Hotărârea poate fi atacată în instanța de contencios administrativ – Judecătoria Chișinău, sediul Râșcani (mun. Chișinău, str. Kiev, nr. 3) în termen de 30 de zile din data notificării integrale a acesteia.</p> <p>Notă: Solicitantul sau titularul dreptului de protecție al mărcii beneficiază de reduceri în cuantum de 50 % din tariful stabilit, dacă este persoană fizică sau dacă este o întreprindere care întrunește criteriile legale stabilite întreprinderilor mici și mijlocii.</p>
4	<p>Marcă națională</p>  <p>015216 27.07.2004</p> <p>nr. certificat 12930</p> <p>ORHEI-VIT S.R.L., MD</p>	ORHEI-VIT S.R.L., MD	16.04.2025 repunerea în dreptul de a reînnoi marca	01.12.2025	<p>1. Se repune în drepturi titularul mărcii nr. R 12930 din 27.07.2004 și se reia procedura de reînnoire.</p> <p>2. În termen de până la o lună din data expedierii prezentei hotărâri, titularul va achita taxa pentru reînnoirea valabilității certificatului de înregistrare a mărcii pe o perioadă de 10 ani pentru o clasă de produse și servicii – 250 de euro (pct. 37 din Nomenclatorul serviciilor cu semnificație juridică în domeniul protecției obiectelor proprietății intelectuale, aprobat prin Hotărârea Guvernului nr. 774/1997), precum și 50 % din cuantumul tarifului menționat mai sus, care constituie 125 de euro (pct. 6 din Note la Hotărârea Guvernului nr. 774/1997), total – 375 de euro.</p> <p>3. Se transmite dosarul în Direcția mărci și design industrial pentru continuarea procedurilor.</p> <p>4. Hotărârea poate fi atacată în instanța de contencios administrativ – Judecătoria Chișinău, sediul Râșcani (mun. Chișinău, str. Kiev, nr. 3) în termen de 30 de zile din data notificării integrale a acesteia.</p> <p>Notă: Solicitantul sau titularul dreptului de</p>

					protecție al mărcii beneficiază de reduceri în cuantum de 50 % din tariful stabilit, dacă este persoană fizică sau dacă este o întreprindere care întrunește criteriile legale stabilite întreprinderilor mici și mijlocii.
5	Marcă națională  053953 28.08.2024 Gruma, S.A.B. de C.V., MX	Gruma, S.A.B. de C.V., MX	04.09.2025 împotriva deciziei de înregistrare a mărcii fără drept exclusiv asupra elementului verbal	01.12.2025	1. Se respinge revendicarea contestatarului. 2. Se menține în vigoare Decizia Direcției mărci și design industrial din 17.07.2025. 3. Se transmite dosarul în Direcția mărci și design industrial pentru continuarea procedurilor. 4. Hotărârea poate fi atacată în instanța de contencios administrativ – Judecătoria Chișinău, sediul Râșcani (mun. Chișinău, str. Kiev, nr. 3) în termen de 30 de zile din data notificării integrale a acesteia.
6	Marcă națională  053045 29.02.2024 ANDRONI-LEX S.R.L., societate comercială, MD	ANDRONI- LEX S.R.L., societate comercială, MD	02.09.2025 împotriva deciziei prin care s-a considerat retrasă cererea de înregistrare a mărcii	01.12.2025	1. Se acceptă revendicarea contestatarului. 2. Se abrogă Decizia Direcției mărci și design industrial din 16.07.2025. 3. În termen de până la o lună din data expedierii prezentei hotărâri, solicitantul urmează să achite taxa pentru înregistrarea și eliberarea certificatului de înregistrare a mărcii în cuantum de 250 de euro (pct. 35 lit. a) din Nomenclatorul serviciilor cu semnificație juridică în domeniul protecției obiectelor proprietății intelectuale, aprobat prin Hotărârea Guvernului nr. 774/1994) și taxa suplimentară în mărime de 50 % din taxa menționată mai sus – 125 de euro (art. 84 alin. (6) al Legii privind protecția mărcilor nr. 38/2008), total – 375 de euro . 4. Se transmite dosarul în Direcția mărci și design industrial pentru continuarea procedurilor. 5. Hotărârea poate fi atacată în instanța de contencios administrativ – Judecătoria Chișinău, sediul Râșcani (mun. Chișinău, str. Kiev, nr. 3) în termen de 30 de zile din data notificării integrale a acesteia. Notă: Solicitantul sau titularul dreptului de protecție al mărcii beneficiază de reduceri în cuantum de 50 % din tariful stabilit, dacă este persoană fizică sau dacă este o întreprindere care întrunește criteriile legale stabilite întreprinderilor mici și mijlocii.
7	Marcă națională  053083 11.03.2024 Stoica Silvia Victor s. Leordoiaia, gospodărie țărănească, MD	Stoica Silvia Victor s. Leordoiaia, gospodărie țărănească, MD	10.09.2025 împotriva deciziei prin care s-a considerat retrasă cererea de înregistrare a mărcii	01.12.2025	1. Se acceptă revendicarea contestatarului. 2. Se abrogă Decizia Direcției mărci și design industrial din 19.08.2025. 3. În termen de până la o lună din data expedierii prezentei hotărâri, solicitantul urmează să achite taxa pentru înregistrarea și eliberarea certificatului de înregistrare a mărcii în cuantum de 250 de euro (pct. 35 lit. a) din Nomenclatorul serviciilor cu semnificație juridică în domeniul protecției obiectelor proprietății intelectuale, aprobat prin Hotărârea Guvernului nr. 774/1994) și taxa suplimentară în mărime de 50 % din taxa menționată mai sus – 125 de euro (art. 84 alin. (6) al Legii privind protecția mărcilor nr. 38/2008), total – 375 de euro . 4. Se transmite dosarul în Direcția mărci și design industrial pentru continuarea procedurilor. 5. Hotărârea poate fi atacată în instanța de contencios administrativ – Judecătoria Chișinău, sediul Râșcani (mun. Chișinău, str. Kiev, nr. 3) în termen de 30 de zile din data notificării integrale a acesteia. Notă: Solicitantul sau titularul dreptului de protecție al mărcii beneficiază de reduceri în cuantum de 50 % din tariful stabilit, dacă este persoană fizică sau dacă este o

					întreprindere care întrunește criteriile legale stabilite întreprinderilor mici și mijlocii.
8	Marcă națională VIEW-MASTER 003139 27.09.1994 nr. certificat 3707 MATTEL, Inc., US	MATTEL, Inc., US	09.04.2025 repunerea în dreptul de a reînnoi marca	02.12.2025	1. Se repune în drepturi titularul mărcii nr. 2R 3707 din 27.09.1994 și se reia procedura de reînnoire. 2. Se transmite dosarul în Direcția mărci și design industrial pentru continuarea procedurilor. 3. Hotărârea poate fi atacată în instanța de contencios administrativ – Judecătoria Chișinău, sediul Râșcani (mun. Chișinău, str. Kiev, nr. 3) în termen de 30 de zile din data notificării integrale a acesteia.
9	Marcă națională megawatt 053377 29.04.2024 EUROLUMINA S.R.L., MD	EUROLUMIN A S.R.L., MD	14.04.2025 împotriva deciziei de respingere totală a cererii de înregistrare a mărcii	02.12.2025	1. Se respinge revendicarea contestatarului. 2. Se menține în vigoare Decizia Direcției mărci și design industrial din 07.03.2025. 3. Se transmite dosarul în arhivă. 4. Hotărârea poate fi atacată în instanța de contencios administrativ – Judecătoria Chișinău, sediul Râșcani (mun. Chișinău, str. Kiev, nr. 3) în termen de 30 de zile din data notificării integrale a acesteia.
10	Marcă națională  053208 01.04.2024 DIVUS WINERY LTD S.R.L., MD	DIVUS WINERY LTD S.R.L., MD	16.04.2025 împotriva deciziei de respingere parțială a cererii de înregistrare a mărcii	02.12.2025	1. Se respinge revendicarea contestatarului. 2. Se menține în vigoare Decizia Direcției mărci și design industrial din 11.03.2025. 3. Se transmite dosarul în Direcția mărci și design industrial pentru continuarea procedurilor. 4. Hotărârea poate fi atacată în instanța de contencios administrativ – Judecătoria Chișinău, sediul Râșcani (mun. Chișinău, str. Kiev, nr. 3) în termen de 30 de zile din data notificării integrale a acesteia.
11	Marcă internațională •FASHION FEDERATION• IR 1791067 22.12.2023 EREN PERAKENDE VE TEKSTIL ANONIM SIRKETI, TR	EREN PERAKENDE VE TEKSTIL ANONIM SIRKETI, TR	02.09.2025 împotriva deciziei de înregistrare a mărcii fără drept exclusiv asupra elementelor verbale	01.12.2025	1. Se acceptă parțial revendicarea contestatarului. 2. Se abrogă Decizia Direcției mărci și design industrial din 04.07.2025 și se acceptă protecția mărcii solicitate pentru produsele revendicate în cerere din clasele 09, 18, 24, 25, 26 conform Clasificării internaționale a produselor și serviciilor în scopul înregistrării mărcilor (CIPS). Dreptul exclusiv nu se va extinde asupra părții verbale „FASHION FEDERATION”, cu excepția executării grafice deosebite, în privința produselor din clasa 25 conform CIPS. 3. Se transmite dosarul în Direcția mărci și design industrial pentru continuarea procedurilor. 4. Hotărârea poate fi atacată în instanța de contencios administrativ – Judecătoria Chișinău, sediul Râșcani (mun. Chișinău, str. Kiev, nr. 3) în termen de 30 de zile din data notificării integrale a acesteia.
12	Marcă internațională LEGRAND IR 1754662 17.02.2023 LEGRAND FRANCE, FR LEGRAND SNC, FR	LEGRAND FRANCE, FR LEGRAND SNC, FR	30.04.2025 împotriva deciziei de respingere parțială a cererii de înregistrare a mărcii	02.12.2025	1. Se resping revendicările contestatarilor. 2. Se menține în vigoare Decizia Direcției mărci și design industrial din 06.03.2025. 3. Se transmite dosarul în Direcția mărci și design industrial pentru continuarea procedurilor. 4. Hotărârea poate fi atacată în instanța de contencios administrativ – Judecătoria Chișinău, sediul Râșcani (mun. Chișinău, str. Kiev, nr. 3) în termen de 30 de zile din data notificării integrale a acesteia.

1	2	3	4	5	6
13	<p>Marcă internațională</p>  <p>IR 1775490 05.11.2023</p> <p>PRIVATE ENTERPRISE „SuPreme Spices”, UA</p>	PRIVATE ENTERPRISE „SuPreme Spices”, UA	07.09.2025 împotriva deciziei de înregistrare a mărcii fără drept exclusiv asupra elementului verbal	02.12.2025	<p>1. Se respinge revendicarea contestatarului.</p> <p>2. Se menține în vigoare Decizia Direcției mărci și design industrial din 04.07.2025.</p> <p>3. Se transmite dosarul în Direcția mărci și design industrial pentru continuarea procedurilor.</p> <p>4. Hotărârea poate fi atacată în instanța de contencios administrativ – Judecătoria Chișinău, sediul Râșcani (mun. Chișinău, str. Kiev, nr. 3) în termen de 30 de zile din data notificării integrale a acesteia.</p>
14	<p>Marcă internațională</p> <p>PRIPRAVKA</p> <p>IR 1775486 05.11.2023</p> <p>PRIVATE ENTERPRISE „SuPreme Spices”, UA</p>	PRIVATE ENTERPRISE „SuPreme Spices”, UA	07.09.2025 împotriva deciziei de respingere totală a cererii de înregistrare a mărcii	02.12.2025	<p>1. Se respinge revendicarea contestatarului.</p> <p>2. Se menține în vigoare Decizia Direcției mărci și design industrial din 07.07.2025.</p> <p>3. Se transmite dosarul în Direcția mărci și design industrial pentru continuarea procedurilor.</p> <p>4. Hotărârea poate fi atacată în instanța de contencios administrativ – Judecătoria Chișinău, sediul Râșcani (mun. Chișinău, str. Kiev, nr. 3) în termen de 30 de zile din data notificării integrale a acesteia.</p>
15	<p>Marcă internațională</p>  <p>IR 1784097 15.12.2023</p> <p>„NL CONTINENT” LIMITED LIABILITY COMPANY, RU</p>	„NL CONTINENT” LIMITED LIABILITY COMPANY, RU	12.09.2025 împotriva deciziei de respingere totală a cererii de înregistrare a mărcii	02.12.2025	<p>1. Se respinge revendicarea contestatarului.</p> <p>2. Se menține în vigoare Decizia Direcției mărci și design industrial din 04.07.2025.</p> <p>3. Se transmite dosarul în Direcția mărci și design industrial pentru continuarea procedurilor.</p> <p>4. Hotărârea poate fi atacată în instanța de contencios administrativ – Judecătoria Chișinău, sediul Râșcani (mun. Chișinău, str. Kiev, nr. 3) în termen de 30 de zile din data notificării integrale a acesteia.</p>
16	<p>Marcă internațională</p>  <p>IR 1791428 04.04.2024</p> <p>Van Pur S.A., PL</p>	Van Pur S.A., PL	16.09.2025 împotriva deciziei de respingere totală a cererii de înregistrare a mărcii	02.12.2025	<p>1. Se acceptă revendicarea contestatarului.</p> <p>2. Se abrogă Decizia Direcției mărci și design industrial din 07.07.2025 și se acceptă protecția mărcii solicitate pentru produsele revendicate în cerere din clasa 32 conform Clasificării internaționale a produselor și serviciilor în scopul înregistrării mărcilor.</p> <p>3. Se transmite dosarul în Direcția mărci și design industrial pentru continuarea procedurilor.</p> <p>4. Hotărârea poate fi atacată în instanța de contencios administrativ – Judecătoria Chișinău, sediul Râșcani (mun. Chișinău, str. Kiev, nr. 3) în termen de 30 de zile din data notificării integrale a acesteia.</p>

IX

Decizii ale instanțelor judecătorești / Court decisions

**Cu privire la aplicarea sechestrului asupra OPI
înregistrate pe numele titularului „ASPA” S.A.**

Întru executarea Încheierii Judecătorei Orhei (sediul central) din 21.11.2025 (dosar nr. 2i-30/2025), prin care s-a dispus aplicarea sechestrului asupra bunurilor debitorului „ASPA” S.A., IDNO 1003606006192:

- se aplică sechestrul asupra mărcii nr. 2R 12362 din 07.05.2004, înregistrate pe numele titularului ASPA S.A., IDNO 1003606006192, str. Stejarilor nr. 16, MD-3500, Orhei, Republica Moldova;
- pe perioada aplicării sechestrului, se sistează orice procedură legală ce ține de statutul juridic al mărcii nr. 2R 12362 din 07.05.2004, inclusiv transmiterea drepturilor asupra acesteia.

**Cu privire la ridicarea interdicției asupra OPI
înregistrate pe numele titularului Onefish Beer S.R.L.**

Întru executarea Încheierii Executorului judecătoresc Ciuchitu Radu nr. 073-1214/24 din 21.11.2025, prin care s-a dispus ridicarea interdicției asupra bunurilor debitorului Onefish Beer S.R.L., IDNO 1021600004862

- se ridică interdicția asupra mărcii nr. 36170 din 09.03.2021, înregistrate pe numele titularului ONEFISH BEER S.R.L., Str. Moara Roșie nr. 30/1, ap. 70A, MD-2005, Chișinău, Republica Moldova, aplicată în baza Încheierii Executorului judecătoresc Ciuchitu Radu nr. 073-1214/24 din 11.03.2024, prin Ordinul Directorului general al AGEPI nr. 38 din 15.03.2024;
- se reia orice procedură legală ce ține de statutul juridic al mărcii nr. 36170 din 09.03.2021, inclusiv transmiterea drepturilor asupra acesteia.

**Cu privire la aplicarea sechestrului asupra OPI
înregistrate pe numele titularului F.P.C. „Podgoreni” S.R.L.**

Întru executarea Încheierii Judecătorei Cahul (sediul Central) din 11.11.2025 (dosar nr. 2i-107/2025), prin care s-a dispus aplicarea sechestrului asupra bunurilor debitorului F.P.C. „Podgoreni” S.R.L., IDNO 1003603003271:

- se aplică sechestrul asupra mărcii nr. 2R 12652 din 10.06.2004, înregistrate pe numele titularului PODGORENI S.R.L., firmă de producție și comerț, IDNO 1003603003271, MD-7329, Lingura, Cantemir, Republica Moldova;
- pe perioada aplicării sechestrului, se sistează orice procedură legală ce ține de statutul juridic al mărcii nr. 2R 12652 din 10.06.2004, inclusiv transmiterea drepturilor asupra acesteia.

**Cu privire la aplicarea interdicției asupra OPI
înregistrate pe numele titularului S.C. „REPROMED” S.R.L.**

Întru executarea Încheierii Judecătorei Chișinău (sediul Centru) din 04.12.2025 (dosar nr. 2-16803/25), prin care s-a dispus aplicarea măsurilor de asigurare asupra bunurilor debitorului „REPROMED” S.R.L., IDNO 1005600054977:

- se aplică interdicția asupra cotei-părți a cotitularului Societatea Comercială „REPROMED” S.R.L., deținute asupra operei științifice conform certificatului seria OȘ nr. 5666 din 12.07.2017, înregistrate pe numele cotitularilor Universitatea de Stat de Medicină și Farmacie „Nicolae Testemițanu” din Republica Moldova; Societatea Comercială „REPROMED” S.R.L., IDNO 1005600054977;
- pe perioada aplicării interdicției, se sistează orice procedură legală ce ține de statutul juridic al operei științifice sus-menționate, inclusiv transmiterea drepturilor asupra acesteia.

**Cu privire la ridicarea sechestrului asupra OPI
înregistrate pe numele titularului F.P.C. „Podgoreni” S.R.L.**

Întru executarea Încheierii Judecătorei Cahul (sediul Central) din 12.12.2025 (dosar nr. 2i-107/2025), prin care s-a dispus ridicarea sechestrului asupra bunurilor debitorului F.P.C. „Podgoreni” S.R.L., IDNO 1003603003271:

- se ridică sechestrul asupra mărcii nr. 2R 12652 din 10.06.2004, înregistrate pe numele titularului PODGORENI S.R.L., firmă de producție și comerț, IDNO 1003603003271, MD-7329, Lingura, Cantemir, Republica Moldova, aplicat în baza Încheierii Judecătorei Cahul (sediul Central) din 11.11.2025, prin Ordinul Directorului general al AGEPI nr. 136 din 26.11.2025;

- se reia orice procedură legală ce ține de statutul juridic al mărcii nr. 2R 12652 din 10.06.2004, inclusiv transmiterea drepturilor asupra acesteia.

X

Monitor

În prezenta Secțiune se publică acte emise de Președintele, Parlamentul și Guvernul Republicii Moldova care reglementează protecția proprietății intelectuale în republică, ordine ale Directorului general al AGEPI, comunicate informative, comentarii și note explicative în baza acestora.

Acts issued by the President, the Parliament and the Government of the Republic of Moldova governing the protection of intellectual property in the Republic, orders of the Director General of AGEPI, informative releases, comments and explanatory notes based thereon shall be published in this Section.

**Cu privire la decizia de retragere a cererii de înregistrare a mărcii
cu numărul de depozit 052811 din 15.01.2024
solicitant FOTESCU Victor**

În corespundere cu pct. 207 din Regulamentul privind procedura de depunere, examinare și înregistrare a mărcilor, aprobat prin Hotărârea Guvernului nr. 488/2009, se aduce la cunoștința dlui FOTESCU Victor, MD-3620, Condrățești, Ungheni, Republica Moldova, că la data de 08.10.2025 a fost emisă următoarea decizie:

„Se consideră retrasă cererea de înregistrare a mărcii cu numărul de depozit 052811. Datele privind retragerea se vor publica în BOPI.

Decizia poate fi contestată la Comisia de contestații a AGEPI, în termen de 2 luni de la data primirii ei¹, conform art. 47(1) din Legea nr. 38/2008 privind protecția mărcilor”.

Informația despre decizia de retragere a fost publicată în BOPI nr. 11/2025, pag. 197.

<https://agepi.gov.md/ro/bopi/11-2025>

**Cu privire la decizia de retragere a cererii de înregistrare a mărcii
cu numărul de depozit 053515 din 22.05.2024
solicitant CHIRIL Tatiana**

În corespundere cu pct. 207 din Regulamentul privind procedura de depunere, examinare și înregistrare a mărcilor, aprobat prin Hotărârea Guvernului nr. 488/2009, se aduce la cunoștința dnei CHIRIL Tatiana, Str. Ștefan cel Mare nr. 145, ap. 121, MD-2059, Fălești, Republica Moldova, că la data de 23.10.2025 a fost emisă următoarea decizie:

„Se consideră retrasă cererea de înregistrare a mărcii cu numărul de depozit 053515. Datele privind retragerea se vor publica în BOPI.

Decizia poate fi contestată la Comisia de contestații a AGEPI, în termen de 2 luni de la data primirii ei¹, conform art. 47(1) din Legea nr. 38/2008 privind protecția mărcilor”.

Informația despre decizia de retragere a fost publicată în BOPI nr. 11/2025, pag. 197.

<https://agepi.gov.md/ro/bopi/11-2025>

**Cu privire la decizia de retragere a cererii de înregistrare a mărcii
cu numărul de depozit 053529 din 28.05.2024
solicitant GUȚU Eugenia**

În corespundere cu pct. 207 din Regulamentul privind procedura de depunere, examinare și înregistrare a mărcilor, aprobat prin Hotărârea Guvernului nr. 488/2009, se aduce la cunoștința dnei GUȚU Eugenia, Str. Țarinei nr. 5, MD-2069, Chișinău, Republica Moldova, că la data de 23.10.2025 a fost emisă următoarea decizie:

„Se consideră retrasă cererea de înregistrare a mărcii cu numărul de depozit 053529. Datele privind retragerea se vor publica în BOPI.

Decizia poate fi contestată la Comisia de contestații a AGEPI, în termen de 2 luni de la data primirii ei¹, conform art. 47(1) din Legea nr. 38/2008 privind protecția mărcilor”.

Informația despre decizia de retragere a fost publicată în BOPI nr. 11/2025, pag. 197.

<https://agepi.gov.md/ro/bopi/11-2025>

¹ La stabilirea datei primirii se vor aplica prevederile pct. 207 din Regulamentul privind procedura de depunere, examinare și înregistrare a mărcilor, aprobat prin Hotărârea Guvernului nr. 488/2009.

Cu privire la aplicarea ediției a 10-a a Clasificării Internaționale a elementelor figurative ale mărcilor (Clasificarea de la Viena)

Prin Ordinul Directorului general al AGEPI nr. 143 din 11 decembrie 2025 cu privire la aplicarea ediției a 10-a a Clasificării Internaționale a elementelor figurative ale mărcilor (Clasificarea de la Viena), emise în temeiul deciziei Comitetului de experți al Uniunii de la Viena privind clasificarea internațională a elementelor figurative ale mărcilor (adoptată în cadrul sesiunii a 9-a din 2025), începând cu 1 ianuarie 2026 se pune în aplicare ediția a 10-a a Clasificării de la Viena, după cum urmează:

a) în toate cererile de înregistrare a mărcilor cu data de depozit de 01.01.2026 sau ulterioară acestei date, elementele figurative vor fi clasificate în conformitate cu ediția a 10-a a Clasificării de la Viena;

b) nu vor fi reclasificate elementele figurative:

- incluse în cererile cu data de depozit anterioară datei de 01.01.2026;

- la reînnoirea înregistrării mărcilor;

c) în conformitate cu recomandările Comitetului de Experți al Uniunii de la Viena, AGEPI va introduce abrevierea „CFE (10)” pentru elementele figurative în documentele expediate, materialele publicate și în certificatele de înregistrare a mărcilor.

Clasificarea internațională a produselor și serviciilor în scopul înregistrării mărcilor (CIPS), ediția a 13-a, versiunea 2026*

Produse

- 01 Produse chimice destinate industriei, științelor, fotografiei, agriculturii, horticulturii și silviculturii; rășini artificiale în stare brută, materiale plastice în stare brută; compoziții pentru stingerea și prevenirea incendiilor; preparate pentru călire și sudură; substanțe pentru tăbăcirea blănurilor și pieilor de animale; adezivi pentru utilizare în industrie; compost, gunoi de grajd, îngrășămintă; preparate biologice pentru utilizare în industrie și știință.
- 02 Vopsele, firnisuri, lacuri; substanțe de protecție contra ruginii și contra deteriorării lemnului; coloranți, vopsele; cerneluri pentru imprimare, marcare și gravare; rășini naturale în stare brută; metale sub formă de folie și pulbere pentru utilizare în vopsire, decorare, tipărire și artă.
- 03 Cosmetice și produse de toaletă nemedicinale; produse nemedicinale pentru curățarea dinților; parfumuri; preparate pentru albit și alte substanțe pentru spălat; preparate pentru curățare, lustruire și șlefuire.
- 04 Uleiuri și unsori industriale, ceară; lubrifianți; produse pentru absorbția, umezirea și compactarea pulberilor; combustibili și materiale pentru iluminat; lumânări și fitiluri pentru iluminat.
- 05 Preparat farmaceutice, medicale și de uz veterinar; produse igienice de uz medical; alimente și

* Prin Ordinul Directorului general al AGEPI nr. 144 din 11 decembrie 2025 cu privire la aplicarea versiunii 2026 a ediției a 13-a a Clasificării Internaționale a Produselor și Serviciilor în scopul înregistrării mărcilor, emise în temeiul deciziei Comitetului de experți al Uniunii de la Nisa referitoare la Clasificarea Internațională a Produselor și Serviciilor în scopul înregistrării mărcilor (adoptată în cadrul sesiunii a 35-a din 2025), începând cu 1 ianuarie 2026, și până la intrarea în vigoare a unei noi versiuni/ediții, se pune în aplicare versiunea 2026 a ediției a 13-a a Clasificării Internaționale a Produselor și Serviciilor în scopul înregistrării mărcilor (CIPS), după cum urmează:

a) pentru toate cererile de înregistrare a mărcilor cu data de depozit de 01.01.2026 sau ulterioară acestei date produsele și/sau serviciile vor fi clasificate în conformitate cu versiunea 2026 a ediției a 13-a a CIPS;

b) nu vor fi reclasificate produsele și/sau serviciile:

- incluse în cererile cu data de depozit anterioară datei de 01.01.2026;

- la reînnoirea înregistrării mărcilor;

c) în conformitate cu recomandările Comitetului de Experți al Uniunii de la Nisa, AGEPI va utiliza abrevierea “NCL (13-2026)” pentru lista de produse și servicii în documentele expediate, materialele publicate și în certificatele de înregistrare a mărcilor.

- substanțe dietetice adaptate în scopuri medicale sau veterinare, alimente pentru bebeluși; suplimente dietetice pentru oameni și animale; plasturi adezivi, materiale pentru pansamente; materiale pentru plombarea dinților și pentru mulaje dentare; dezinfectante; produse pentru distrugerea animalelor dăunătoare; fungicide, erbicide.
- 06 Metale comune și aliajele lor, minereuri; materiale metalice pentru edificare și construcții; construcții transportabile metalice; cabluri și fire neelectrice din metal comun; mici articole de fierărie; containere metalice pentru depozitare sau transport; seifuri.
- 07 Mașini, mașini-unelte, unelte acționate electric; motoare, cu excepția celor pentru vehiculele terestre; componente de cuplare și transmisie a mașinilor, cu excepția celor pentru vehiculele terestre; unelte agricole, altele decât uneltele de mână, acționate manual; incubatoare pentru ouă; mașini automate de vânzare.
- 08 Unelte manuale și instrumente de mână; tacâmuri; arme albe, cu excepția armelor de foc; aparate de ras.
- 09 Aparate și instrumente științifice, pentru cercetare, de navigare, geodezice, fotografice, cinematografice, audiovizuale, optice, de cântărire, de măsurare, de semnalizare, de detectare, de testare, de verificare, de salvare și didactice; aparate și instrumente pentru conducerea, distribuirea, transformarea, acumularea, reglarea sau controlul distribuției sau utilizării energiei electrice; aparate și instrumente pentru înregistrarea, transmiterea, reproducerea sau procesarea sunetului, imaginilor sau a datelor; fișiere multimedia înregistrate și descărcabile, software pentru calculatoare, suporturi media digitale sau analogice de înregistrare și de stocare fără conținut; mecanisme pentru aparate cu preplată; case de marcat, dispozitive de calculat; calculatoare și dispozitive periferice pentru calculatoare; costume de scafandru, măști pentru scafandri, dopuri de urechi pentru scafandri, clești de nas pentru scafandri, mănuși pentru scafandri, aparate de respirat pentru înot subacvatic; extinctoare.
- 10 Aparate și instrumente chirurgicale, medicale, dentare și veterinare; membre, ochi și dinți artificiali; ochelari, lentile de contact, ochelari de soare; articole ortopedice; materiale de sutură; dispozitive terapeutice și de asistență, adaptate pentru persoanele cu handicap; aparate de masaj; aparate, dispozitive și articole pentru sugari; aparate, dispozitive și articole pentru activitate sexuală.
- 11 Aparate și instalații de iluminat, de încălzire, de răcire, de producere a vaporilor, de coacere, de uscare, de ventilare, de distribuire a apei și de uz sanitar.
- 12 Vehicule; aparate de locomoție terestră, aeriană sau navală.
- 13 Arme de foc; muniții și proiectile; explozive; focuri de artificii.
- 14 Metale prețioase și aliajele lor; bijuterii, pietre prețioase și semiprețioase; instrumente de ceasornicărie și pentru măsurarea timpului.
- 15 Instrumente muzicale; pupitre pentru partituri și stative pentru instrumente muzicale; baghete pentru dirijori.
- 16 Hârtie și carton; produse de imprimare; articole pentru legătorie; fotografii; articole de papetărie și de birou, cu excepția mobilei; adezivi pentru papetărie sau menaj; materiale de desen și materiale pentru artiști; pensule; materiale didactice și de instruire; foi, folii și pungi din plastic pentru împachetare și ambalare; caractere și clișee tipografice.
- 17 Cauciuc, gutapercă, gumă, azbest, mică, neprelucrate și semiprelucrate, și înlocuitori pentru toate aceste materiale; materiale plastice și rășini extrudate destinate utilizării în producție; materiale de călăfăuire, etanșare și izolare; țevi, tuburi și furtunuri flexibile, nemetalice.
- 18 Piele și imitații de piele; piei de animale; genți de voiaj și de transport; umbrele și parasolare; bastoane; bice, harnașament și articole de șelărie; zgărzi, lese și îmbrăcăminte pentru animale.
- 19 Materiale, nemetalice, pentru clădiri și construcții; conducte rigide, nemetalice, pentru construcții; asfalt, smoală, gudron și bitum; construcții transportabile, nemetalice; monumente, nemetalice.
- 20 Mobile, oglinzi, rame pentru tablouri; containere, nemetalice, pentru depozitare sau transport; oase neprelucrate sau semiprelucrate, coarne, fanoane de balenă sau sedef; scoici; spumă de mare; chihlimbar galben.
- 21 Ustensile și recipiente pentru menaj sau de bucătărie; articole de bucătărie și veselă, cu excepția furculițelor, cuțitelor și lingurilor; piepteni și bureți; perii, cu excepția pensulelor; materiale pentru

- perii; articole pentru curățare; sticlă brută sau semiprelucrată, cu excepția sticlei pentru construcții; sticlărie, porțelan și ceramică.
- 22 Frânghii și sfori; plase; corturi și prelate; marchize din materiale textile sau sintetice; vele; saci pentru transportul și depozitarea materialelor în vrac; materiale de capitonare, amortizare și de umplură, cu excepția hârtiei, cartonului, cauciucului sau a materialelor plastice; fibre textile brute și înlocuitori ai acestora.
- 23 Fire de uz textil.
- 24 Textile și înlocuitori de textile; lenjerie de uz casnic; perdele din material textil sau plastic.
- 25 Îmbrăcăminte, încălțăminte, articole care servesc la acoperirea capului.
- 26 Dantele și broderii, panglici și funde ca articole de mercerie; nasturi, capse și copci, ace și ace cu gămălie; flori artificiale; decorațiuni pentru păr; păr fals.
- 27 Covoare, preșuri, rogojini, linoleum și alte produse pentru acoperirea podelelor; tapete murale, nu din materiale textile.
- 28 Jocuri, jucării și articole pentru joacă; aparate pentru jocuri video; articole de gimnastică și sport; decorațiuni pentru pomul de Crăciun.
- 29 Carne, pește, păsări și vânat; extracte din carne de uz culinar; fructe, legume și alge marine conservate, congelate, uscate și fierte; jeleuri, dulceturi, compoturi; ouă; lapte, brânzeturi, unt, iaurt și alte produse lactate; uleiuri și grăsimi comestibile.
- 30 Cafea, ceai, cacao și înlocuitori ai acestora; orez, paste făinoase și tăiței; tapioca și sago; făină și preparate din cereale; pâine, produse de patiserie și cofetărie; ciocolată; înghețată, șerbeturi și alte înghețate comestibile; zahăr, miere, sirop de melasă; drojdie, praf de copt; sare, condimente, mirodenii, plante aromatice conservate; oțet, sosuri și alte condimente; gheață (apă înghețată).
- 31 Produse agricole, de acvacultură, horticole și forestiere, brute și neprelucrate; cereale și semințe crude și neprocesate; fructe și legume proaspete, plante aromatice proaspete; plante și flori naturale; bulbi, răsaduri și semințe pentru plantare; animale vii; hrană și băuturi pentru animale; malț.
- 32 Bere; băuturi nealcoolice; ape minerale și carbogazoase; băuturi din fructe și sucuri de fructe; siropuri și alte preparate pentru fabricarea băuturilor nealcoolice.
- 33 Băuturi alcoolice, cu excepția berii; preparate alcoolice pentru fabricarea băuturilor.
- 34 Tutun și înlocuitori de tutun; țigări și trabucuri; țigări electronice și vaporizatoare orale pentru fumători; articole pentru fumători; chibrituri.

Servicii

- 35 Publicitate; administrarea, organizarea și managementul afacerilor; lucrări de birou.
- 36 Servicii financiare, monetare și bancare; servicii de asigurări; servicii imobiliare.
- 37 Servicii de construcții; servicii de instalații și reparații; extracții miniere, foraje pentru extracția de petrol și gaze.
- 38 Servicii de telecomunicații.
- 39 Transport; ambalarea și depozitarea mărfurilor; organizarea de călătorii.
- 40 Tratarea materialelor; reciclarea gunoaielor și deșeurilor; filtrarea aerului și tratarea apei; servicii de imprimare; conservarea alimentelor și a băuturilor.
- 41 Educație; instruire; divertisment; activități sportive și culturale.
- 42 Servicii științifice și tehnologice, precum și servicii de cercetare și creație, referitoare la acestea; servicii de analiză industrială, cercetare industrială și proiectare industrială; servicii de control al calității și de autentificare; crearea și dezvoltarea calculatoarelor și programelor de calculator.

- 43 Servicii de alimentație publică; servicii de cazare temporară.
- 44 Servicii medicale; servicii veterinare; servicii de îngrijire igienică și de înfrumusețare pentru oameni sau animale; servicii de agricultură, acvacultură, horticultură și silvicultură.
- 45 Servicii juridice; servicii de securitate pentru protecția fizică a bunurilor materiale și a persoanelor; servicii matrimoniale, servicii de rețele de socializare on-line; servicii funerare; babysitting.
-
-
-

© AGEPI:

Str. Andrei Doga nr. 24, bloc 1,
MD-2024, Chişinău, Republica Moldova
tel.: (022) 400-508; (022) 188-607
e-mail: office@agepi.gov.md
[http://agepi.gov.md/](http://agepi.gov.md)

Consiliul editorial:

Eugeniu Rusu (preşedinte), dr. Natalia Mogol, dr. Viorel Iustin,
dr. Simion Leviţchi, Diana Stici, Liliana Vieru, Vadim Ursu, Victoria Andriuţă

Redactor-şef: Victoria Andriuţă

Redactor: Ştefan Secăreanu

Coperta: Ludmila Patraşco
