

**AGENȚIA DE STAT
PENTRU PROPRIETATEA INTELLECTUALĂ
CHIȘINĂU – REPUBLICA MOLDOVA**

**BULETIN OFICIAL
DE
PROPRIETATE INTELLECTUALĂ**

**Official Bulletin
of Intellectual Property**

**12
2024**

Publicat la 31 decembrie 2024

PUBLICAȚIILE AGEPI

Buletinul Oficial de Proprietate Intelectuală (BOPI):

- apare din octombrie 1993, având o periodicitate lunară;
- include informații privind cererile din domeniul proprietății intelectuale depuse la AGEPI, titlurile de protecție acordate și certificatele înregistrate, modificările în statutul juridic al obiectelor de proprietate industrială, hotărârile Comisiei de contestații, deciziile instanțelor judecătorești privind litigiile în domeniul proprietății intelectuale, acte normative naționale și tratate internaționale, comunicări și alte informații de ordin general ce vizează domeniul proprietății intelectuale;
- Buletinul Oficial de Proprietate Intelectuală poate fi consultat gratuit la Agenția de Stat pentru Proprietatea Intelectuală a Republicii Moldova (AGEPI) – în sala de lectură a bibliotecii sau online pe adresa: <http://agepi.gov.md/ro/publication/48>;
- Buletinul Oficial de Proprietate Intelectuală poate fi procurat la AGEPI. Persoanele interesate pot comanda contra cost exemplare individuale pe hârtie.

Revista de proprietate intelectuală, știință și educație „Intellectus”:

- apare din anul 1995, având o periodicitate semestrială;
- este o publicație științifică, recenzată, cu acces deschis, acreditată, prin Decizia Consiliului de conducere al Agenției Naționale de Asigurare a Calității în Educație și Cercetare nr. 23 din 30 septembrie 2022 cu privire la evaluarea, clasificarea și monitorizarea revistelor științifice, în categoria de clasificare B la profilurile: Științe juridice; Științe economice; Științe inginerești și tehnologii;
- abordează multilateral diverse aspecte ale proprietății intelectuale, prevederile legislației naționale și internaționale în domeniu, publică studii semnate de cercetători și inventatori din diferite domenii ale științei, economiei, educației și tehnicii.

Abonarea la publicațiile AGEPI pe suport de hârtie este nelimitată și poate fi efectuată direct la AGEPI (inclusiv prin e-mail).

Pentru informații detaliate privind condițiile de abonare, accesați:

<http://agepi.gov.md/ro/services/biblioteca-pi>

Telefon de contact: (+373 22) 188-597

CUPRINS

Informație generală	4
I. Invenții	6
BB1A Cereri de brevet de invenție publicate	13
BB1Y Cereri de brevet de invenție de scurtă durată publicate	15
BB2A Cereri de brevet european pentru care s-a solicitat validarea în Republica Moldova publicate	17
FF4A Brevete de invenție acordate	39
FF9Y Brevete de invenție de scurtă durată acordate	42
FG9A Publicarea brevetelor europene validate în Republica Moldova	46
FG4A Lista brevetelor de invenție eliberate	53
FG9Y Lista brevetelor de invenție de scurtă durată eliberate	53
II. Soiuri de plante	54
FF9E Brevete pentru soi de plantă acordate	56
III. Mărci	58
Cereri de înregistrare	61
Mărci înregistrate în baza cererilor acceptate parțial	109
Lista certificatelor de înregistrare a mărcilor eliberate în noiembrie 2024	124
Lista mărcilor reînnoite	128
IV. Indicații geografice, denumiri de origine, specialități tradiționale garantate	137
Lista persoanelor fizice sau juridice care au dobândit dreptul de utilizare a denumirii de origine protejate/indicației geografice protejate	140
V. Design industrial (Desene și modele industriale)	141
BA1L Cereri de înregistrare	145
FF4L Lista desenelor și modelelor industriale înregistrate	151
FG4L Lista certificatelor de înregistrare a desenelor și modelelor industriale eliberate	151
ND4L Lista desenelor și modelelor industriale reînnoite	151
FG4L Lista desenelor și modelelor industriale înregistrate în Republica Moldova conform Aranjamentului de la Haga, aranjate în ordinea numerelor de înregistrare internațională	152
VI. Modificări intervenite în statutul juridic al cererilor și titlurilor de protecție	154
Lista modificărilor	155
Lista contractelor de cesiune	158
Lista contractelor de licență	159
Modificări în contractele de licență	161
FC9A Lista cererilor de brevet de invenție respinse	162
MM4A Lista brevetelor de invenție a căror valabilitate a încetat înainte de termen prin neachitarea taxei (cu dreptul de restabilire)	162
FA9Y Lista cererilor de brevet de invenție de scurtă durată retrase	163
FC9Y Lista cererilor de brevet de invenție de scurtă durată respinse	163
MM9Y Lista brevetelor de invenție de scurtă durată a căror valabilitate a încetat înainte de termen prin neachitarea taxei (cu dreptul de restabilire)	163
MK4A Lista brevetelor de invenție de scurtă durată a căror valabilitate a expirat	164
ND4Y Lista brevetelor de invenție de scurtă durată al căror termen de valabilitate a fost prelungit	164
MM4E Lista brevetelor europene validate a căror valabilitate a încetat înainte de termen prin neachitarea taxei, pentru care termenul de restabilire a expirat	165
MM9E Decăderi din drepturile ce decurg din brevetul pentru soi de plantă prin neachitarea taxelor stabilite	165
Date cu privire la divizarea cererilor de înregistrare a obiectelor de proprietate industrială	165
Retragerea cererilor de înregistrare a mărcilor pentru o parte din clase	169
Lista cererilor de înregistrare a mărcilor retrase	169
Lista cererilor de înregistrare a mărcilor respinse	169
Lista certificatelor de înregistrare a mărcilor al căror termen de valabilitate a expirat (inclusiv termenul de grație)	170
Lista mărcilor valabilitatea înregistrării cărora expiră în mai 2025	176
MK4L Lista certificatelor de înregistrare a desenelor și modelelor industriale al căror termen de valabilitate a expirat (inclusiv termenul de grație)	181
VII. Comisia de contestații a AGEPI	182
VIII. Comisia de mediere	187
IX. Decizii ale instanțelor judecătorești	187
X. Monitor	190
XI. Materiale de informare din domeniul proprietății intelectuale	

CONTENTS

General information	4
I. Inventions	6
BB1A Published patent applications	13
BB1Y Published short-term patent applications	15
BB2A Published European patent applications for which validation in the Republic of Moldova has been requested	17
FF4A Granted patents for invention	39
FF9Y Granted short-term patents for invention	42
FG9A Publication of European patents validated in the Republic of Moldova	46
FG4A List of issued patents for invention	53
FG9Y List of issued short-term patents for invention	53
II. Plant varieties	54
FF9E Granted plant variety patents	56
III. Trademarks	58
Applications for registration	61
Trademarks registered on the basis of partially accepted applications	109
List of trademark registration certificates issued in November 2024	124
List of renewed trademarks	128
IV. Geographical indications, appellations of origin, traditional specialties guaranteed	137
List of natural or legal persons who have acquired the right to use the protected appellation of origin/protected geographical indication	140
V. Industrial design	141
BA1L Applications for registration	145
FF4L List of registered industrial designs	151
FG4L List of issued industrial design registration certificates	151
ND4L List of renewed industrial designs	151
FG4L List of industrial designs registered in the Republic of Moldova according to the Hague Agreement grouped in the numerical order	152
VI. Amendments made in the legal status of applications and titles of protection	154
List of amendments	155
List of assignment agreements	158
List of license agreements	159
Amendments to license agreements	161
FC9A List of rejected patent applications	162
MM4A List of invalid patents for invention by nonpayment of fee (with the right of revalidation)	162
FA9Y List of withdrawn short-term patent applications	163
FC9Y List of rejected short-term patent applications	163
MM9Y List of invalid short-term patents for invention by nonpayment of fee (with the right of revalidation)	163
MK4A List of short-term patents for invention the term of validity of which has expired	164
ND4Y List of short-term patents for invention the term of validity of which has been extended	164
MM4E List of invalid validated European patents by nonpayment of fee, for which the term of revalidation has expired	165
MM9E Forfeiture of rights deriving from plant variety patents by non-payment of prescribed fees	165
Data on division of applications for registration of industrial property objects	165
Withdrawal of trademark registration applications for a part of classes	169
List of withdrawn trademark applications	169
List of rejected trademark applications	169
List of trademark registration certificates the term of validity of which has expired (including the grace period)	170
List of trademarks the term of validity of which expires in May 2025	176
MK4L List of industrial design registration certificates the term of validity of which has expired (including the grace period)	181
VII. Appeals Board of the AGEPI	182
VIII. Mediation Board	187
IX. Court decisions	187
X. Monitor	190
XI. Intellectual property information materials	

Informație generală

Buletinul Oficial de Proprietate Intelectuală conține informații din domeniul PI.
Secțiuni speciale sunt destinate invențiilor, soiurilor de plante, mărcilor,
indicațiilor geografice, denumirilor de origine, desenelor și modelelor industriale.
Persoanele interesate pot urmări regimul juridic al cererilor de solicitare a protecției, al obiectelor
de proprietate industrială brevetate și înregistrate pe teritoriul Republicii Moldova.
În Buletin se publică acte oficiale, regulamente, convenții internaționale, acorduri bilaterale,
norme și standarde în domeniu etc.

General information

The Official Bulletin of Intellectual Property contains information in the field of IP.
Special sections are provided for inventions, plant varieties, trademarks,
geographical indications, appellations of origin, and industrial designs.
Concerned persons can familiarize themselves with the legal regime of the applications for
protection, of the industrial property objects patented and registered in the Republic of Moldova.
Official documents, regulations, international conventions,
bilateral agreements, norms and standards in the field, etc., shall be published in the Bulletin.

Extras din codurile normalizate ale Organizației Mondiale de Proprietate Intelectuală
(norma ST. 3 OMPI) referitoare la organizațiile internaționale și țările care eliberează
sau înregistrează titluri de proprietate industrială (lista este actualizată de OMPI în 2024)

AD	Andorra	EA	Organizația Eurasiatică de Brevete (OEAB)	JP	Japonia	PH	Filipine
AE	Emiratele Arabe Unite	EC	Ecuador	KE	Kenya	PK	Pakistan
AF	Afganistan	EE	Estonia	KG	Kârghâzstan	PL	Polonia
AL	Albania	EG	Egipt	KH	Cambodgia	PT	Portugalia
AM	Armenia	EM	Oficiul Uniunii Europene pentru Proprietate Intelectuală (EUIPO)	KP	Republica Populară Democrată Coreeană	PY	Paraguay
AO	Angola	EP	Oficiul European de Brevete (OEB)	KR	Republica Coreea	QA	Qatar
AP	Organizația Regională Africană de Proprietate Intelectuală (ARIPO)	ES	Spania	KW	Kuweit	QZ	Oficiul Comunitar pentru Soiuri de Plante (Uniunea Europeană) (CPVO)
AR	Argentina	ET	Etiopia	KY	Insulele Cayman	RO	România
AT	Austria	EU	Uniunea Europeană	KZ	Kazahstan	RS	Serbia
AU	Australia	FI	Finlanda	LA	Republica Democrată Populară Laos	RU	Federația Rusă
AZ	Azerbaidjan	FK	Insulele Falkland (Malvine)	LB	Liban	RW	Rwanda
BA	Bosnia și Herțegovina	FR	Franța	LI	Liechtenstein	SA	Arabia Saudită
BD	Bangladesh	GB	Regatul Unit	LK	Sri Lanka	SE	Suedia
BE	Belgia	GE	Georgia	LR	Liberia	SG	Singapore
BF	Burkina Faso	GG	Guernsey	LS	Lesotho	SI	Slovenia
BG	Bulgaria	GH	Ghana	LT	Lituania	SK	Slovacia
BM	Insulele Bermude	GI	Gibraltar	LU	Luxemburg	SL	Sierra Leone
BN	Brunei Darussalam	GL	Groenlanda	LV	Letonia	SM	San Marino
BR	Brazilia	GM	Gambia	LY	Libia	SN	Senegal
BS	Bahamas	GN	Guineea	MA	Maroc	SO	Somalia
BT	Bhutan	GR	Grecia	MC	Monaco	SV	Salvador
BX	Oficiul din Benelux pentru Proprietate Intelectuală (BOIP)	GT	Guatemala	MD	Republica Moldova	SY	Republica Arabă Siriană
BY	Belarus	GW	Guineea-Bissau	ME	Muntenegro	TD	Ciad
CA	Canada	GY	Guyana	MG	Madagascar	TH	Thailanda
CF	Republica Centrafricană	HK	Hong Kong, China	MK	Macedonia de Nord	TJ	Tadjikistan
CG	Congo	HN	Honduras	MN	Mongolia	TM	Turkmenistan
CH	Elveția	HR	Croația	MR	Mauritania	TN	Tunisia
CI	Coasta de Fildeș	HT	Haiti	MS	Montserrat	TR	Turcia
CL	Chile	HU	Ungaria	MT	Malta	TT	Trinidad și Tobago
CM	Camerun	IB	Biroul Internațional al Organizației Mondiale de Proprietate Intelectuală (OMPI)	MU	Mauritius	TW	Taiwan Provincie Chineză
CN	China	ID	Indonezia	MV	Maldive	UA	Ucraina
CO	Columbia	IE	Irlanda	MX	Mexic	US	Statele Unite ale Americii
CR	Costa Rica	IL	Israel	MY	Malaezia	UY	Uruguay
CU	Cuba	IN	India	MZ	Mozambic	UZ	Uzbekistan
CV	Republica Capului Verde	IQ	Irak	NG	Nigeria	VC	Sfântul Vincent și Grenadinele
CY	Cipru	IR	Iran (Republica Islamică)	NI	Nicaragua	VE	Venezuela (Republica Bolivariană)
CZ	Cehia	IS	Islanda	NL	Regatul Țărilor de Jos	VG	Insulele Virgine Britanice
DE	Germania	IT	Italia	NO	Norvegia	VN	Vietnam
DK	Danemarca	JM	Jamaica	NP	Nepal	WO	Organizația Mondială de Proprietate Intelectuală (OMPI)
DO	Republica Dominicană	JO	Iordania	NZ	Noua Zeelandă	YE	Yemen
DZ	Algeria			OA	Organizația Africană de Proprietate Intelectuală (OAPI)	ZA	Africa de Sud
				OM	Oman		
				PA	Panama		
				PE	Peru		

I

Invenții / Inventions

Protecția juridică a invențiilor în Republica Moldova se asigură în temeiul Legii nr. 50/2008 privind protecția invențiilor.

În conformitate cu Legea, brevetele de invenție sunt eliberate de AGEPI și certifică prioritatea, calitatea de autor și dreptul exclusiv al titularilor de brevete asupra invențiilor. O invenție este brevetabilă dacă este nouă, implică o activitate inventivă și este susceptibilă de aplicare industrială.

Cererea de brevet se depune la AGEPI de către orice persoană care dispune de dreptul de a solicita brevet, personal sau prin reprezentant, și trebuie să includă documentele prevăzute la art. 33 din Lege.

În prezenta Secțiune se publică datele referitoare la cererile de brevet de invenție, brevetele și brevetele de scurtă durată acordate, în special datele bibliografice, rezumatele și, după caz, materialele grafice ale acestora, datele bibliografice referitoare la cererile de brevet european pentru care se solicită validarea în Republica Moldova și la brevetele europene validate, precum și listele brevetelor și brevetelor de scurtă durată eliberate.

Legal protection of inventions in the Republic of Moldova shall be afforded on the basis of the Law No 50/2008 on the Protection of Inventions.

In accordance with this Law, patents for invention shall be granted by the AGEPI and shall certify the priority, the authorship and the exclusive right of patent owners in the inventions. An invention may be patented if it is new, if it involves an inventive step and if it is susceptible of industrial application.

The patent application shall be filed with the AGEPI, directly or through a representative, by any person entitled to apply for a patent, and shall contain the documents provided for in Art. 33 of the Law.

Data on patent applications, granted patents and short-term patents for invention, particularly bibliographic data, abstracts and, where appropriate, graphic materials thereof, bibliographic data on European patent applications for which validation in the Republic of Moldova is requested and on validated European patents, and lists of issued patents and short-term patents for invention shall be published in this Section.

**CODURILE INID ÎN BAZA NORMEI OMPI ST.9
PENTRU IDENTIFICAREA DATELOR BIBLIOGRAFICE REFERITOARE
LA DOCUMENTELE DE BREVET, PUBLICATE DE AGEPI**

**INID CODES FOR THE IDENTIFICATION BIBLIOGRAPHIC DATA
IN PATENT DOCUMENTS PUBLISHED BY AGEPI,
ACCORDING TO WIPO STANDARD ST.9**

- (11) Numărul titlului de protecție
Number of the title of protection
- (12) Denumirea tipului de document
Designation of the kind of document
- (13) Codul tipului de document conform normei ST.16 OMPI
Kind-of-document code according to WIPO Standard ST.16
- (15) Informații privind corectarea sau modificarea documentului
Document correction or modification information
- (21) Numărul de depozit
Number assigned to the application
- (22) Data de depozit
Date of filing the application
- (23) Data priorității de expoziție
Date of exhibition priority
- (31) Numărul cererii prioritare
Number assigned to priority application
- (32) Data de depozit a cererii prioritare
Date of filing of priority application
- (33) Țara cererii prioritare, codul conform normei ST.3 OMPI
Country of the priority application, code according to WIPO Standard ST.3
- (41) Data publicării cererii: numărul BOPI, anul
Date of publication of the application: number of BOPI, year
- (45) Data publicării hotărârii de acordare a titlului de protecție: numărul BOPI, anul
Date of publication of the decision of grant of the title of protection: number of BOPI, year
- (46) Data publicării traducerii revendicărilor cererii de brevet european
Date of publication of the translation of the claims of an European patent application
Data publicării traducerii revendicărilor modificate
Date of publication of the translation of the amended claims
- (47) Data eliberării titlului de protecție: numărul BOPI, anul
Date of issuance of the title of protection: number of BOPI, year
- (48) Data publicării documentului corectat sau modificat
Date of publication of a corrected or modified document
- (49) Data publicării traducerii fasciculului de brevet european validat
Date of publication of the translation of the validated European patent specification
Data publicării traducerii fasciculului de brevet european validat menținut în forma modificată
Date of publication of the translation of the validated European patent specification
maintained in its amended form

- (51) Clasificarea Internațională de Brevete
International Patent Classification
- (54) Titlul invenției sau denumirea soiului de plantă
Title of the invention or name of the plant variety
- (56) Lista documentelor referitoare la stadiul anterior
List of prior art documents
- (57) Rezumatul sau revendicările
Abstract or claims
- (62) Numărul și data depozitului cererii anterioare din care prezentul document este divizionar
Number and filing date of the earlier application from which the present patent document has been divided up
- (67) Numărul cererii transformate și data transformării
Number of converted patent application and date of conversion
- (68) Numărul și data de publicare a brevetului de bază pentru certificatul complementar de protecție
Number and publication date of the basic patent for the supplementary protection certificate
- (71) Numele solicitantului (solicitanților), codul țării conform normei ST.3 OMPI
Name(s) of applicant(s), code of the country according to WIPO Standard ST.3
- (72) Numele inventatorului (inventatorilor) sau amelioratorului (amelioratorilor), codul țării conform normei ST.3 OMPI
Name(s) of inventor(s) or breeder(s), code of the country according to WIPO Standard ST.3
- (73) Numele sau denumirea titularului (titularilor), codul țării conform normei ST.3 OMPI
Name(s) of owner(s), code of the country according to WIPO Standard ST.3
- (74) Numele mandatarului autorizat
Name of patent attorney
- (80) Data publicării de către OEB a mențiunii acordării brevetului european
Date of publication of the mention of the grant of the European patent by the EPO
Data publicării de către OEB a mențiunii privind menținerea brevetului european în forma modificată
Date of publication of the mention of the grant of the European patent by the EPO in its amended form
- (82) Data publicării solicitării de validare a brevetului european
Date of publication of the request for validation of the European patent
- (85) Data deschiderii fazei naționale în conformitate cu PCT
Date of commencement of the national phase pursuant to PCT
- (86) Cerere internațională (PCT): numărul și data de depozit
PCT international application: number and filing date
- (87) Publicarea cererii internaționale (PCT) sau cererii comunitare pentru soi de plantă (EC): numărul și data
Publication of the PCT international application or the community plant variety application (EC): number and date
- (92) Numărul și data primei autorizații de lansare pe piață în Republica Moldova a produsului medicamentos sau fitofarmaceutic
Number and date of the first national authorization to place the medicinal or phytopharmaceutical product on the market in the Republic of Moldova
- (94) Data expirării termenului de valabilitate a certificatului complementar de protecție
Date of expiry of the term of validity of the supplementary protection certificate
- (95) Denumirea produsului protejat printr-un brevet de bază pentru care a fost cerut sau eliberat certificatul complementar de protecție
Name of the product protected by a basic patent and in respect of which the supplementary protection certificate has been applied for or issued

- (96) Numărul cererii și data de depozit a cererii de brevet european
Number and filing date of the European patent application
- (97) Numărul și data publicării de către OEB a cererii de brevet european
Number and date of publication of the European patent application by the EPO

**CODURILE PENTRU IDENTIFICAREA DIFERITELOR TIPURI
DE DOCUMENTE DE BREVET ÎN BAZA NORMEI OMPI ST.16,
PUBLICATE DE AGEPI**

**CODES FOR THE IDENTIFICATION OF DIFFERENT KINDS
OF PATENT DOCUMENTS ACCORDING TO WIPO
STANDARD ST.16, PUBLISHED BY AGEPI**

**1.1 CODURILE PENTRU DOCUMENTELE DE BREVET DE INVENȚIE
CODES FOR PATENT DOCUMENTS**

- A0** – cerere de brevet de invenție publicată înainte de termenul legal de 18 luni de la data de depozit sau data priorității recunoscute
– patent application published before the established term of 18 months after the filing date or recognized priority date
- A1** – cerere de brevet de invenție publicată în termenul legal, împreună cu raportul de documentare
– patent application published within the established term with a search report
- A2** – cerere de brevet de invenție publicată în termenul legal, fără raportul de documentare
– patent application published within the established term without a search report
- A3** – raport de documentare al cererii de brevet de invenție (publicat ulterior publicării cererii)
– search report of a patent application (published after publication of the application)
- A8** – cerere de brevet de invenție publicată cu corecturi sau modificări în pagina de capăt (bibliografică) a documentului
– patent application published with corrected or modified first page of the document
- A9** – cerere de brevet de invenție cu corecturi sau modificări ale oricărei părți a documentului
– patent application with corrections or amendments to any part of the document
- B1** – brevet de invenție acordat
– granted patent for invention
- B2** – brevet de invenție acordat, amendat în urma procedurilor de opoziție
– granted patent for invention, amended after opposition procedures
- B8** – brevet de invenție acordat, cu corecturi sau modificări în pagina de capăt (bibliografică) a documentului
– granted patent for invention with corrected or modified first page of the document
- B9** – brevet de invenție acordat, cu corecturi sau modificări ale oricărei părți a documentului
– granted patent for invention with corrections or amendments to any part of the document
- C1** – brevet de invenție eliberat
– issued patent for invention
- C3** – brevet de invenție eliberat, amendat în urma procedurilor de limitare sau anulare
– issued patent for invention, amended after limitation or cancellation procedures
- C8** – brevet de invenție eliberat, cu corecturi sau modificări în pagina de capăt (bibliografică) a documentului
– issued patent for invention with corrections or amendments to the front (bibliographic) page of the document
- C9** – brevet de invenție eliberat, cu corecturi sau modificări ale oricărei părți a documentului
– issued patent for invention with corrections or amendments to any part of the document

- T1** – traducerea revendicărilor cererii de brevet european
– translation of the claims of a European patent application
- T2** – traducerea fasciculului de brevet european validat
– translation of the validated European patent specification
- T3** – traducerea fasciculului de brevet european validat menținut în forma modificată
– translation of the validated European patent specification maintained in its amended form
- T4** – traducerea fasciculului de brevet european validat menținut în forma limitată
– translation of the validated European patent specification maintained in limited form
- T8** – traducerea corectată a fasciculului de brevet european validat cu corecturi în pagina de capăt (bibliografică) a documentului
– corrected translation of the validated European patent specification with corrections to the front (bibliographic) page of the document
- T9** – traducerea corectată a fasciculului de brevet european validat cu corecturi ale oricărei părți a documentului
– corrected translation of the validated European patent specification with corrections to any part of the document

1.2 CODURILE PENTRU DOCUMENTELE DE BREVET DE INVENȚIE DE SCURTĂ DURATĂ CODES FOR SHORT-TERM PATENT DOCUMENTS

- U0** – cerere de brevet de invenție de scurtă durată publicată înainte de termenul legal de 18 luni de la data de depozit sau data priorității recunoscute
– short-term patent application published before the established term of 18 months after the filing date or recognized priority date
- U1** – cerere de brevet de invenție de scurtă durată publicată la termen, împreună cu raportul de documentare
– short-term patent application published within the established term together with a search report
- U2** – cerere de brevet de invenție de scurtă durată publicată la termen, fără raportul de documentare
– short-term patent application published within the established term without a search report
- U3** – raport de documentare al unei cereri de brevet de invenție de scurtă durată (publicat ulterior publicării cererii)
– search report of a short-term patent application (published after publication of the application)
- Y** – brevet de invenție de scurtă durată acordat
– granted short-term patent for invention
- Y3** – brevet de invenție de scurtă durată acordat, amendat în urma procedurii de opoziție
– granted short-term patent for invention, amended after opposition procedure
- Y8** – brevet de invenție de scurtă durată acordat, cu corecturi sau modificări în pagina de capăt (bibliografică) a documentului
– granted short-term patent for invention with corrections or amendments to the front (bibliographic) page of the document
- Y9** – brevet de invenție de scurtă durată acordat, cu corecturi sau modificări ale oricărei părți a documentului
– granted short-term patent for invention with corrections or amendments to any part of the document
- Z** – brevet de invenție de scurtă durată eliberat
– issued short-term patent for invention
- Z4** – brevet de invenție de scurtă durată eliberat, amendat în urma procedurilor de limitare sau de anulare
– issued short-term patent for invention, amended after limitation or cancellation procedures
- Z5** – brevet de invenție de scurtă durată prelungit
– extended short-term patent for invention
- Z6** – brevet de invenție de scurtă durată prelungit, amendat în urma procedurii de prelungire
– extended short-term patent for invention, amended after extension procedure
- Z8** – brevet de invenție de scurtă durată eliberat sau prelungit, cu corecturi sau modificări în pagina de capăt (bibliografică) a documentului

- issued or extended short-term patent for invention with corrections or amendments to the front (bibliographic) page of the document
- Z9** – brevet de invenție de scurtă durată eliberat sau prelungit, cu corecturi sau modificări ale oricărei părți
- issued or extended short-term patent for invention with corrections or amendments to any part of the document

**CODURILE OMPI PENTRU CODIFICAREA TITLURILOR INFORMAȚIILOR
REFERITOARE LA INVENȚII, PUBLICATE ÎN BULETINUL OFICIAL
DE PROPRIETATE INTELECTUALĂ CONFORM NORMEI ST.17**

**WIPO CODES ON CODING OF HEADINGS OF ANNOUNCEMENTS CONCERNING
INVENTIONS MADE IN THE OFFICIAL BULLETIN OF INTELLECTUAL PROPERTY
IN ACCORDANCE WITH THE STANDARD ST.17**

- BB1A** Cereri de brevet de invenție publicate
Published patent applications
- BB1Y** Cereri de brevet de invenție de scurtă durată publicate
Published short-term patent applications
- BB2A** Cereri de brevet european pentru care s-a solicitat validarea în Republica Moldova publicate
Published European patent applications for which validation in the Republic of Moldova has been requested
- FF4A** Brevete de invenție acordate
Granted patents for invention
- FF9Y** Brevete de invenție de scurtă durată acordate
Granted short-term patents for invention
- FG9A** Publicarea brevetelor europene validate în Republica Moldova
Publication of European patents validated in the Republic of Moldova
- FA9A** Lista cererilor de brevet de invenție retrase
List of withdrawn patent applications
- FC9A** Lista cererilor de brevet de invenție respinse
List of rejected patent applications
- FG4A** Lista brevetelor de invenție eliberate
List of issued patents for invention
- FG9Y** Lista brevetelor de invenție de scurtă durată eliberate
List of issued short-term patents for invention
- FA9Y** Lista cererilor de brevet de invenție de scurtă durată retrase
List of withdrawn short-term patent applications
- FC9Y** Lista cererilor de brevet de invenție de scurtă durată respinse
List of rejected short-term patent applications
- FC9E** Lista cererilor de publicare a traducerii fasciculului de brevet european respinse
List of rejected applications for the publication of the translation of the European patent specification
- MM4A** Decăderi din drepturile ce decurg din brevet de invenție
Forfeiture of rights deriving from the patent for invention
- MK4A** Lista brevetelor de invenție a căror durată de valabilitate a expirat
List of expired patents for invention
- HC4A** Brevete de invenție acordate, cu corecturi sau modificări în pagina de capăt (bibliografică) a documentului
Granted patents for invention with corrected or modified first page of the document

- MM9Y** Decăderi din drepturile ce decurg din brevet de invenție de scurtă durată
Forfeiture of rights deriving from the short-term patent for invention
- ND4Y** Lista brevetelor de invenție de scurtă durată al căror termen de valabilitate a fost prelungit
List of short-term patents for invention whose term of validity has been extended
- MK4Y** Lista brevetelor de invenție de scurtă durată a căror valabilitate a expirat
List of short-term patents for invention whose term of validity has been expired
- ML9Y** Lista cererilor de prelungire a termenului de valabilitate a brevetului de invenție de scurtă durată respinse
List of refused applications for extension of the term of validity of a short-term patent
- TC9Y** Lista brevetelor de invenție de scurtă durată eliberate, cu corecturi sau modificări în pagina de capăt (bibliografică) a documentului
List of issued short-term patents for invention with corrected or modified first page of the document
- TH4A** Publicarea traducerii corectate a fasciculului de brevet european validat în Republica Moldova
Publication of the corrected translation of the European patent specification validated in the Republic of Moldova
- LD4E** Publicarea traducerii fasciculului de brevet european validat în Republica Moldova menținut în forma limitată
Publication of the translation of the European patent specification validated in the Republic of Moldova, maintained in limited form

SECȚIUNILE CLASIFICĂRII INTERNAȚIONALE DE BREVETE (CIB)
INTERNATIONAL PATENT CLASSIFICATION SECTIONS (IPC)
РАЗДЕЛЫ МЕЖДУНАРОДНОЙ ПАТЕНТНОЙ КЛАССИФИКАЦИИ (МПК)

A	NECESITĂȚI CURENTE ALE VIEȚII HUMAN NECESSITIES	E	CONSTRUCȚII FIXE FIXED CONSTRUCTIONS
B	TEHNICI INDUSTRIALE DIVERSE TRANSPORT PERFORMING OPERATIONS. TRANSPORTING	F	MECANICĂ. ILUMINAT. ÎNCĂLZIRE. ARMAMENT. EXPLOZIVE MECHANICAL ENGINEERING. LIGHTING. HEATING. WEAPONS. BLASTING
C	CHIMIE ȘI METALURGIE CHEMISTRY. METALLURGY	G	FIZICĂ PHYSICS
D	TEXTILE ȘI HÂRTIE TEXTILES. PAPER	H	ELECTRICITATE ELECTRICITY

BB1A Cereri de brevet de invenție publicate / Published patent applications

Publicarea în BOPI a cererilor de brevet asigură solicitantului o protecție provizorie în condițiile prevăzute de art. 19 din Legea nr. 50/2008 privind protecția invențiilor. La data publicării în BOPI a datelor bibliografice privind cererea de brevet de invenție, AGEPI pune la dispoziția publicului, în format electronic, pe pagina <http://www.db.agepi.md/inventions/Search.aspx>, descrierea, revendicările, rezumatul și, după caz, desenele, așa cum au fost depuse aceste documente.

Conform art. 89(1) din Lege, după publicarea cererii de brevet orice persoană poate să prezinte la AGEPI observații referitor la brevetabilitatea invenției care constituie obiectul cererii de brevet.

Publication of patent applications in BOPI provides for the applicant a provisional protection in accordance with Art. 19 of the Law No 50/2008 on the Protection of Inventions. AGEPI shall, on the date of publication in BOPI of the bibliographic data on the patent application, make available to the public, in electronic format, on the page <http://www.db.agepi.md/inventions/Search.aspx>, the description, the claims, the abstract and, where appropriate, the drawings, as these documents were filed.

According to Art. 89(1) of the Law, in any proceedings before the AGEPI, following the publication of the patent application, any third party may present observations concerning the patentability of the invention to which the application relates.

- (21) a 2024 0028 (13) A2
 (51) Int. Cl.: A61K 33/06 (2006.01)
 A61K 33/14 (2006.01)
 A61K 31/59 (2006.01)
 A61P 3/14 (2006.01)
- (22) 2023.02.06
 (31) 63/308 838; 17/722 789
 (32) 2022.02.10; 2022.04.18
 (33) US; US
 (85) 2024.08.19
 (86) PCT/US2023/012408, 2023.02.06
 (87) WO 2023/154247 A1, 2023.08.17
 (71) CONTRACT MANUFACTURING SERVICES, LLC, US
 (72) GOFF Jesse Paul, US; SILBERHORN Tucker James, US; HUNDT Brian Thomas, US
 (74) SOCOLOVA Olga
 (54) **Procedeu și compoziție pentru menținerea concentrațiilor normale de calciu în sânge la mamifere**
 (57) Compoziție pentru administrare orală la un mamifer periparturient cu risc de a dezvolta hipocalcemie în decurs de 0...6 ore după par-turiție; compoziția conținând o formă de calciu absorbabilă rapid de către mamiferul aflat în perioada periparturientă utilizând transportul paracelular pasiv prin epiteliul intestinal și un compus de vitamina D 1-alfa-hidroxi-lată într-o cantitate suficientă pentru a stimula transpor-tul activ al calciului prin epiteliul intestinal, calciul și vitamina D 1-alfa-hidroxi-lată fiind admi-nistrate concomitent pentru a sprijini menține-rea concentrațiilor normale de calciu din sân-ge la mamiferul aflat în perioada periparturi-entă.

Revendicări: 18
 Figuri: 8

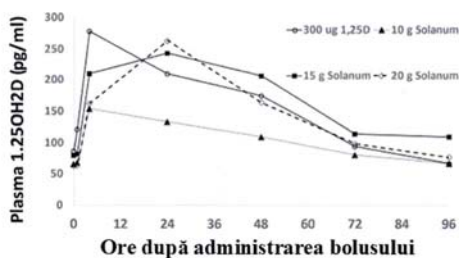

- (21) a 2023 0019 (13) A2
 (51) Int. Cl.: C07F 1/08 (2006.01)
 C07C 337/08 (2006.01)
 C07C 47/56 (2006.01)
 A61K 31/30 (2006.01)
 A61K 31/175 (2006.01)
 A61P 39/06 (2006.01)
- (22) 2023.06.15
 (71) IP UNIVERSITATEA DE STAT DE MEDICINĂ ȘI FARMACIE „NICOLAE TESTEMIȚANU” DIN REPUBLICA MOLDOVA, MD
 (72) ANDRONACHE Lilia, MD; PANTEA Valeriana, MD; CEBAN Emil, MD; GHINDA Sergiu, MD; GULEA Aurelian, MD; ȚAPCOV Victor, MD; SOFRONIE Vasile, MD; GUDUMAC Valentin, MD
 (54) **Inhibitor cu masă moleculară mică al factorilor de creștere**
 (57) Invenția se referă la chimie și medicină, și anume la utilizarea unui compus coordinativ de cupru biologic activ din clasa tiosemicarbazidaților metalelor de tranziție în calitate de inhibitor sintetic al factorilor de creștere. Acest complex poate găsi aplicare în medicină în calitate de preparat, care, inhibând producerea excesivă a factorilor de creștere în orga-nism, previne dezvoltarea leziunilor celulare și tisulare, legate de acumularea excesivă a țe-sutului conjunctiv, procesele inflamatorii, pato-logiile neurodegenerative, renale, cardiovas-culare, ateroscleroza și carcinogeneza.

Esența invenției constă în utilizarea – cloro-[N-fenil-N'-(piridin-2-ilmetiliden) car-bamohidrazonotioato] cupru(II) cu formula (I):

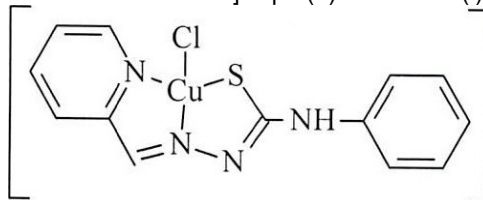

în calitate de inhibitor sintetic cu masa mole-culară mică al complexului de factori de creștere – VEGF, PDGF, FGF-β și TGF-β. Compusul revendicat extinde arsenalul de in-hibitori ai factorilor de creștere sintetici cu ac-tivitate biologică înaltă.

Revendicări: 1

BB1Y Cereri de brevet de invenție de scurtă durată publicate / Published short-term patent applications

Publicarea în BOPI a cererilor de brevet asigură solicitantului o protecție provizorie în condițiile prevăzute de art. 19 din Legea nr. 50/2008 privind protecția invențiilor. La data publicării în BOPI a datelor bibliografice privind cererea de brevet de invenție, AGEPI pune la dispoziția publicului, în format electronic, pe pagina <http://www.db.agepi.md/inventions/Search.aspx>, descrierea, revendicările, rezumatul și, după caz, desenele, așa cum au fost depuse aceste documente.

Conform art. 89(1) din Lege, după publicarea cererii de brevet orice persoană poate să prezinte la AGEPI observații referitor la brevetabilitatea invenției care constituie obiectul cererii de brevet.

Publication of patent applications in BOPI provides for the applicant a provisional protection in accordance with Art. 19 of the Law No 50/2008 on the Protection of Inventions. AGEPI shall, on the date of publication in BOPI of the bibliographic data on the patent application, make available to the public, in electronic format, on the page <http://www.db.agepi.md/inventions/Search.aspx>, the description, the claims, the abstract and, where appropriate, the drawings, as these documents were filed.

According to Art. 89(1) of the Law, in any proceedings before the AGEPI, following the publication of the patent application, any third party may present observations concerning the patentability of the invention to which the application relates.

- (21) s 2023 0049 (13) U2
(51) Int. Cl.: H02J 1/12 (2006.01)
(22) 2023.06.08
(71) INSTITUȚIA PUBLICĂ UNIVERSITATEA TEHNICĂ A MOLDOVEI, MD
(72) TÎRȘU Mihai, MD; ANISIMOV Vladimir, MD; LUPU Mihail, MD; ANISIMOV Victor, MD
(54) **Metodă de conversie a energiei termice la temperaturi scăzute în energia electrică**
(57) Invenția se referă la domeniul energiei, mai precis, la metode de transformare a energiei termice de o temperatură relativ scăzută de 20–55°C în energia electrică, care poate fi utilizată ca sursă de energie electrică de putere redusă până la 1 kW, de exemplu, pentru iluminarea spațiilor întreprinderilor din industria alimentară, unde există pierderi de căldură, de exemplu, în procesul de răcire a produselor.
Sarcina acestei invenții constă în crearea unei metode de conversie a energiei termice la temperaturi scăzute în energie electrică.

Metoda de transformare a energiei termice în energie electrică include plasarea a două plăci din materiale electrice conductoare diferite într-un mediu lichid, care conține ioni mobili, de exemplu în apă, măsurarea tensiunii inițiale între plăci, conectarea acestora la un condensator pentru un timp pre-măsurat T_1 , deconectarea de la condensator pe un timp pre-măsurat T_2 , în timpul căruia tensiunea dintre plăci se majorează la o valoare de mai mult de jumătate din tensiunea inițială, iar în acest timp condensatorul este conectat la un convertor de tensiune, după care, ciclul de conectare și deconectare a plăcilor la condensator se repetă periodic, iar electricitatea este transmisă consumatorului după transformarea acesteia într-o formă convenabilă pentru utilizare.

Revendicări: 1

Figuri: 1

**BB2A Cereri de brevet european
pentru care s-a solicitat validarea
în Republica Moldova publicate /
Published European patent applications
for which validation in the Republic
of Moldova has been requested**

A GEPI publică fiecare solicitare de validare după informarea de către OEB privind achitarea taxei stabilite pentru validare, dar nu înainte de expirarea unui termen de 18 luni de la data depunerii sau, dacă o prioritate a fost revendicată, de la data celei mai vechi priorități. O cerere de brevet european, pentru care s-a plătit taxa de validare, și un brevet european validat vor avea aceleași efecte ca și o cerere de brevet sau un brevet în conformitate cu Legea nr. 50/2008 privind protecția invențiilor.

A GEPI shall publish any request for validation after it has been informed by the EPO that the prescribed validation fee has been paid, but not before the expiry of a time limit of 18 months from the filing date or, if priority has been claimed, the earliest priority date. A European patent application for which the validation fee has been paid and a validated European patent shall have the same effects as a patent application and a patent in accordance with the Law No 50/2008 on the Protection of Inventions.

- (21) **e 2024 1008 (13) A1**
- (51) **Int.Cl.:** *C07D 471/20* (2006.01.01)
A61K 31/438 (2006.01.01)
A61P 35/00 (2006.01.01)
A61P 35/02 (2006.01.01)
A61P 35/04 (2006.01.01)
A61P 9/00 (2006.01.01)
A61P 37/00 (2006.01.01)
A61P 37/02 (2006.01.01)
A61P 37/06 (2006.01.01)
A61P 11/00 (2006.01.01)
A61P 27/00 (2006.01.01)
- (96) 22198899.1, 2022.09.29
- (97) 4345101, 2024.04.03
- (71) IRBM S.P.A., IT; C.N.C.C.S. S.C.A.R.L. COLLEZIONE NAZIONALE DEI COMPOSTI CHIMICI E CENTRO SCREENING, IT
- (72) PETROCCHI Alessia, IT; MONTALBETTI Christian, IT; DI FABIO Romano, IT; CIAMMAICHELLA Alina, IT; ROSSETTI Ilaria, IT
- (54) **Derivați de azol în calitate de inhibitori ai SHP2**
-
- (21) **e 2024 1009 (13) A1**
- (51) **Int.Cl.:** *C10G 1/00* (2006.01.01)
C10G 1/10 (2006.01.01)
B01J 8/08 (2006.01.01)
B01J 19/00 (2006.01.01)
B01J 8/00 (2006.01.01)
C10L 1/02 (2006.01.01)
C10L 1/185 (2006.01.01)
C10G 9/36 (2006.01.01)
- (96) 22838985.4, 2022.12.27
- (87) WO 2023/126824, 2023.07.06
- (31) 202100033044
- (32) 2021.12.30
- (33) IT
- (71) VERSALIS S.P.A., IT
- (72) FELISARI Riccardo, IT; GALEOTTI Armando, IT; NODARI Mirco, IT; PONTICIELLO Antonio, IT; FERRANDO Angelo, IT; ASSANDRI Fabio, IT
- (54) **Procedeu de piroliză a materialului substanțial plastic cu compoziție inconstantă, reactor asociat, aparat și produs obținut**
-
- (21) **e 2024 1010 (13) A1**
- (51) **Int.Cl.:** *C10G 1/00* (2006.01.01)
B01J 8/08 (2006.01.01)
B01J 19/00 (2006.01.01)
C10G 1/10 (2006.01.01)
- (96) 22838986.2, 2022.12.27
- (87) WO 2023/126826, 2023.07.06
- (31) 202100033059
- (32) 2021.12.30
- (33) IT
- (71) VERSALIS S.P.A., IT
- (72) FELISARI Riccardo, IT; GALEOTTI Armando, IT; NODARI Mirco, IT; BONACINI Francesco, IT; PONTICIELLO Antonio, IT
- (54) **Procedeu de monitorizare a unui parametru de control pe un material substanțial plastic, referitor la aparatul și la procedeu de piroliză care utilizează acest procedeu**
-
- (21) **e 2024 1011 (13) A1**
- (51) **Int.Cl.:** *C10B 53/07* (2006.01.01)
B29B 17/00 (2006.01.01)
C08J 11/12 (2006.01.01)
- (96) 22839506.7, 2022.12.27
- (87) WO 2023/126825, 2023.07.06
- (31) 202100033053
- (32) 2021.12.30
- (33) IT
- (71) VERSALIS S.P.A., IT
- (72) FELISARI Riccardo, IT; GALEOTTI Armando, IT; NODARI Mirco, IT; BONACINI Francesco, IT
- (54) **Procedeu de piroliză pentru producerea unui ulei de piroliză adecvat pentru reciclarea în buclă închisă, aparat asociat, produs și utilizarea acestuia**
-
- (21) **e 2024 1012 (13) A1**
- (51) **Int.Cl.:** *A61K 47/68* (2017.01.01)
A61P 35/00 (2006.01.01)
- (96) 22843395.9, 2022.12.27
- (87) WO 2023/126823, 2023.07.06
- (31) 202163294368P
- (32) 2021.12.28
- (33) US
- (71) ASTRAZENECA UK LIMITED, GB; DAIICHI SANKYO COMPANY, LIMITED, JP

(72) SUNG Matthew Simon, US; LAU Alan Yin Kai, GB; WALLEZ Yann, GB; METTETAL II Jerome Thomas, US; PROIA Theresa Angela, US; RANDLE Suzanne Jane, GB; ANDERTON Mark John, GB

(54) **Combinăție de conjugat anticorp-medicament și inhibitor al ATR**

(21) **e 2024 1013 (13) A1**

(51) **Int.Cl.:** *E04B 1/19* (2006.01.01)
F16S 3/08 (2006.01.01)
E04B 1/00 (2006.01.01)
E04B 1/343 (2006.01.01)

(96) 22844186.1, 2022.12.26

(87) WO 2023/126388, 2023.07.06

(31) 2114562

(32) 2021.12.27

(33) FR

(71)(72) LOZNEANU Boris, FR

(54) **Structură portantă autoportantă**

(21) **e 2024 1014 (13) A1**

(51) **Int.Cl.:** *A61K 39/00* (2006.01.01)
C12N 5/074 (2010.01.01)
C12N 5/0783 (2010.01.01)
C12N 5/0789 (2010.01.01)
C07K 14/725 (2006.01.01)
C07K 16/30 (2006.01.01)

(96) 22856960.4, 2022.12.27

(87) WO 2023/129937, 2023.07.06

(31) 202163294618P; 202263350156P

(32) 2021.12.29; 2022.06.08

(33) US; US

(71) CENTURY THERAPEUTICS, INC., US

(72) CARTON Jill Marinari, US; WHEELER John, US; DOWER Christopher, US; UCHUROVA Raisa, US; MILLER Michael, US; NISHIMURA Toshinobu, US; SANTOSTEFANO Katherine, US; WALLET Mark, US

(54) **Celule modificate genetic având receptori antigenici chimerici anti-CD19/anti-CD22 și utilizările acestora**

(21) **e 2024 1015 (13) A1**

(51) **Int.Cl.:** *C12N 15/113* (2010.01.01)
A61K 31/7125 (2006.01.01)
A61P 25/16 (2006.01.01)
A61P 25/28 (2006.01.01)

(96) 22902264.5, 2022.12.02

(87) WO 2023/102225, 2023.06.08

(31) 202163285786P; 202263350206P;
202263398987P

(32) 2021.12.03; 2022.06.08; 2022.08.18

(33) US; US; US

(71) QURALIS CORPORATION, US

(72) HINCKLEY Sandra, US; BROWN Duncan, US; ELBAUM Daniel, US; KAMELGARN Marisa Elizabeth, US

(54) **Tratamentul bolilor neurologice cu utilizarea modulatorilor transcriptelor genei UNC13A**

(21) **e 2024 1016 (13) A1**

(51) **Int.Cl.:** *C12N 9/06* (2006.01.01)
C12N 15/53 (2006.01.01)
C12P 13/04 (2006.01.01)

(96) 22915019.8, 2022.12.29

(87) WO 2023/125769, 2023.07.06

(31) 202111670071

(32) 2021.12.31

(33) CN

(71) HUNAN LIER BIOTECH CO., LTD., CN

(72) XIE Xinkai, CN; XU Wei, CN; FAN Junying, CN

(54) **Glutamat dehidrogenază modificată și utilizarea acesteia**

(21) **e 2024 1017 (13) A1**

(51) **Int.Cl.:** *C07D 231/56* (2006.01.01)

(96) 22916105.4, 2022.12.27

(87) WO 2023/127883, 2023.07.06

(31) 2021215221

(32) 2021.12.28

(33) JP

(71) NIPPON SHINYAKU CO., LTD., JP

(72) HASHIMOTO Kosuke, JP; TAKITA Hirofumi, JP; KAKUTANI Mai, JP; YAMAGUCHI Hiroshi, JP; FUKUI Tomomi, JP

(54) **Compus de indazol și produs farmaceutic**

- (21) **e 2024 1018 (13) A1**
 (51) **Int.Cl.:** **A61K 31/16** (2006.01.01)
A61K 31/015 (2006.01.01)
A61K 31/18 (2006.01.01)
A61K 31/03 (2006.01.01)
 (96) 22917350.5, 2022.12.29
 (87) WO 2023/129649, 2023.07.06
 (31) 202163295076P; 202263477264P
 (32) 2021.12.30; 2022.12.27
 (33) US; US
 (71) NEUROPRO THERAPEUTICS, INC., US
 (72) HOCHMAN Daryl W., US
 (54) **Compoziție farmaceutică**

- (21) **e 2024 1019 (13) A1**
 (51) **Int.Cl.:** **G01N 33/68** (2006.01.01)
C07K 1/107 (2006.01.01)
 (96) 22917466.9, 2022.12.20
 (87) WO 2023/129844, 2023.07.06
 (31) 202163295705P
 (32) 2021.12.31
 (33) US
 (71) BAXTER INTERNATIONAL, INC., US; BAXTER HEALTHCARE SA, CH
 (72) GARBER II Robert W., US; OLBRICH Kayce, US
 (54) **Determinarea substanțelor oxidante prin degradarea peptidelor**

- (21) **e 2024 1020 (13) A1**
 (51) **Int.Cl.:** **A61K 31/137** (2006.01.01)
A61K 47/02 (2006.01.01)
A61K 47/18 (2017.01.01)
A61P 9/00 (2006.01.01)
 (96) 22917489.1, 2022.12.22
 (87) WO 2023/129883, 2023.07.06
 (31) 202141061522
 (32) 2021.12.29
 (33) IN
 (71) BAXTER INTERNATIONAL INC., US; BAXTER HEALTHCARE SA, CH
 (72) THAKKER Dipakkumar Thakordas, IN; PATEL Pankajkumar Ramabhai, IN; PATEL Vijaykumar Amrutlal, IN; MULANI Riyazkhan Moula, IN
 (54) **Formulări de premix de epinefrină și utilizările acestora**

- (21) **e 2024 1021 (13) A1**
 (51) **Int.Cl.:** **A61K 31/137** (2006.01.01)
A61K 9/08 (2006.01.01)
A61K 47/54 (2017.01.01)
 (96) 22917515.3, 2022.12.27
 (87) WO 2023/129926, 2023.07.06
 (31) 202141061521
 (32) 2021.12.29
 (33) IN
 (71) BAXTER INTERNATIONAL INC., US; BAXTER HEALTHCARE SA, CH
 (72) NAYANI Anil Kanjibhai, IN; PRAGALLAPATI Prahlad, IN; PATEL Pankajkumar Ramabhai, US
 (54) **Formulări de premix de epinefrină și utilizările acestora**

- (21) **e 2024 1022 (13) A1**
 (51) **Int.Cl.:** **A61K 31/4709** (2006.01.01)
A61K 31/496 (2006.01.01)
C07D 215/36 (2006.01.01)
A61P 7/06 (2006.01.01)
A61K 9/00 (2006.01.01)
 (96) 23196616.9, 2016.06.10
 (97) 4344703, 2024.04.03
 (31) 201562174216P
 (32) 2015.06.11
 (33) US
 (71) AGIOS PHARMACEUTICALS, INC., US
 (72) AGRESTA Samuel V., US; CHEN Yue, US; COHEN Marvin Barry, US; DANG Leonard Luan C., US; KUNG Charles, US; MERICA Elizabeth A., US; SILVER Bruce Alan, US; YANG Hua, US
 (54) **Procedee de utilizare a activatorilor piruvat kinazei**

- (21) **e 2024 1023 (13) A1**
 (51) **Int.Cl.:** **C07D 495/04** (2006.01.01)
A61K 31/519 (2006.01.01)
A61P 25/28 (2006.01.01)
A61P 29/00 (2006.01.01)
A61P 35/00 (2006.01.01)
 (96) 23208313.9, 2018.06.20
 (97) 4331679, 2024.03.06
 (31) 201762523114P
 (32) 2017.06.21
 (33) US

- (71) SHY THERAPEUTICS LLC, US
 (72) HADARI Yaron R., US; CARTA Luca, US; SCHMERTZLER Michael, US; WILLIAMS Theresa M., US; REYNOLDS Charles H., US; HUTCHESON Rebecca, US
 (54) **Compuși care interacționează cu superfamilia Ras pentru tratamentul cancerelor, bolilor inflamatorii, rasopatiilor și bolilor fibrotice**

-
- (21) **e 2024 1024 (13) A1**
 (51) **Int.Cl.:** *F16B 5/06* (2006.01.01)
 (96) 23386022.0, 2023.03.22
 (97) 4350156, 2024.04.10
 (31) 20220100815
 (32) 2022.10.04
 (33) GR
 (71)(72) KONTOS Nikolaos, GR
 (54) **Fiting de reținere, prindere și reglare a înclinării verticale a panoului de sticlă în secțiunea de reținere**

-
- (21) **e 2024 1025 (13) A1**
 (51) **Int.Cl.:** *A61K 9/08* (2006.01.01)
A61K 47/26 (2006.01.01)
A61K 47/10 (2017.01.01)
A61K 47/14 (2017.01.01)
A61K 39/395 (2006.01.01)
A61K 39/00 (2006.01.01)
A61K 47/12 (2006.01.01)
A61K 47/18 (2017.01.01)
A61P 17/06 (2006.01.01)
A61P 29/00 (2006.01.01)
A61P 27/02 (2006.01.01)
A61P 37/04 (2006.01.01)
A61P 37/06 (2006.01.01)
 (96) 24152383.6, 2017.06.28
 (97) 4338752, 2024.03.20
 (31) 20160083039
 (32) 2016.06.30
 (33) KR
 (71) CELLTRION, INC., KR
 (72) LEE Joon Won, KR; HAN Won Yong, KR; KIM Su Jung, KR; OH Jun Seok, KR; KIM So Young, KR; HONG Su Hyeon, KR; SHIN Yeon Kyeong, KR
 (54) **Preparat farmaceutic lichid stabil**

- (21) **e 2024 1026 (13) A1**
 (51) **Int.Cl.:** *A24F 40/44* (2020.01.01)
A24F 40/05 (2020.01.01)
A24B 15/167 (2020.01.01)
A61M 11/00 (2006.01.01)
A61M 15/06 (2006.01.01)
B05B 17/06 (2006.01.01)
B05B 17/00 (2006.01.01)
A24F 40/10 (2020.01.01)
 (96) 24153018.7, 2020.12.15
 (97) 4364853, 2024.05.08
 (31) PCT/IB2019/0608; PCT/IB2019/0608; PCT/IB2019/0608; PCT/IB2019/0608; 20168245; 20168231; 20168938
 (32) 2019.12.15; 2019.12.15; 2019.12.15; 2019.12.15; 2020.04.06; 2020.04.06; 2020.04.09
 (33) WO; WO; WO; WO; EP; EP; EP
 (71) SHAHEEN INNOVATIONS HOLDING LIMITED, AE
 (72) ALSHAIBA SALEH GHANNAM ALMAZROUEI Mohammed, AE; MACHOVEC Jeff, AE; LA-MOUREUX Clement, AE; **
 (54) **Dispozitive inhalatoare de ceață**

-
- (21) **e 2024 1027 (13) A1**
 (51) **Int.Cl.:** *C12Q 1/6886* (2018.01.01)
 (96) 22856973.7, 2022.12.30
 (87) WO 2023/130072, 2023.07.06
 (31) 202263296098P
 (32) 2022.01.03
 (33) US
 (71) CHECKMATE PHARMACEUTICALS, INC., US
 (72) KRIEG Arthur, US; LIU Hong, US
 (54) **Biomarkeri transcripționali ai răspunsului la activatorii imuni înnașcuți**

-
- (21) **e 2024 1028 (13) A1**
 (51) **Int.Cl.:** *A24F 40/05* (2020.01.01)
A24F 40/40 (2020.01.01)
A61M 11/00 (2006.01.01)
A61M 15/00 (2006.01.01)
B05B 17/06 (2006.01.01)
H05K 5/06 (2006.01.01)
 (96) 23214006.1, 2023.12.04
 (97) 4381968, 2024.06.12
 (31) 202263430309P
 (32) 2022.12.05

- (33) US
- (71) SHAHEEN INNOVATIONS HOLDING LIMITED, AE
- (72) ALSHAIBA SALEH GHANNAM ALMAZROUEI Mohammed, AE; MACHOVEC Jeff, AE; DIVAKARAN Dinil, AE; MOHAMED HUSSEIN ARBAB Ahmed, AE; LAMOUREUX Clement, AE; **
- (54) **Dispozitiv inhalator de ceață**
-
- (21) **e 2024 1029 (13) A1**
- (51) **Int.Cl.:** *C07K 16/24* (2006.01.01)
A61K 39/00 (2006.01.01)
- (96) 23700327.2, 2023.01.06
- (87) WO 2023/131901, 2023.07.13
- (31) 202263297436P
- (32) 2022.01.07
- (33) US
- (71) JOHNSON & JOHNSON ENTERPRISE INNOVATION INC., US
- (72) PASCUAL Gabriel, US; HINDI Sagit, US; SWAMINATHAN Suresh Kumar, US; EDWARDS Matthew J., GB; STEVENSON Christopher Scott, GB
- (54) **Materiale și procedee pentru obținerea proteinelor de legare a IL-1beta**
-
- (21) **e 2024 1030 (13) A1**
- (51) **Int.Cl.:** *C07D 491/048* (2006.01.01)
C07D 495/04 (2006.01.01)
C07D 487/04 (2006.01.01)
A61P 25/28 (2006.01.01)
A61P 31/14 (2006.01.01)
A61P 35/00 (2006.01.01)
A61P 37/00 (2006.01.01)
A61K 31/5025 (2006.01.01)
- (96) 23705320.2, 2023.01.06
- (87) WO 2023/133271, 2023.07.13
- (31) 202263297444P
- (32) 2022.01.07
- (33) US
- (71) NODTHERA LIMITED, GB
- (72) BOCK Mark G., US; HARRISON David, GB; SCANLON Jane E., GB
- (54) **Derivați biciclici de ftalazin-1(2H)-onă și utilizările asociate**
-
- (21) **e 2024 1031 (13) A1**
- (51) **Int.Cl.:** *A61K 48/00* (2006.01.01)
A61K 31/00 (2006.01.01)
C12N 15/67 (2006.01.01)
C12N 15/85 (2006.01.01)
- (96) 23706945.5, 2023.01.06
- (87) WO 2023/133525, 2023.07.13
- (31) 202263297630P
- (32) 2022.01.07
- (33) US
- (71) PRECISION BIOSCIENCES, INC., US
- (72) HARRIS Jason Richard, US; HEKELE Armin, US
- (54) **Polinucleotide optimizate pentru expresia proteinelor**
-
- (21) **e 2024 1032 (13) A1**
- (51) **Int.Cl.:** *C07D 401/12* (2006.01.01)
C07D 405/12 (2006.01.01)
C07D 237/34 (2006.01.01)
C07D 237/26 (2006.01.01)
C07D 471/04 (2006.01.01)
C07D 495/04 (2006.01.01)
C07D 487/04 (2006.01.01)
C07D 401/04 (2006.01.01)
C07D 409/12 (2006.01.01)
C07D 405/14 (2006.01.01)
C07D 403/04 (2006.01.01)
C07D 253/07 (2006.01.01)
A61K 31/502 (2006.01.01)
A61K 31/5025 (2006.01.01)
A61K 31/504 (2006.01.01)
A61K 31/53 (2006.01.01)
A61K 31/506 (2006.01.01)
A61P 37/02 (2006.01.01)
- (96) 23737139.8, 2023.01.06
- (87) WO 2023/131277, 2023.07.13
- (31) 202210015181; 202210015699; 202210563248; 202210895164; 202211093807
- (32) 2022.01.07; 2022.01.07; 2022.05.20; 2022.07.26; 2022.09.08
- (33) CN; CN; CN; CN; CN
- (71) TRANSTHERA SCIENCES (NANJING), INC., CN
- (72) LI Lin, CN; WU Frank, CN
- (54) **Proteină de legare a antigenului care ținește MSLN și utilizarea acesteia**
-

- (21) **e 2024 1033 (13) A1**
 (51) **Int.Cl.: C07D 471/04** (2006.01.01)
A61K 31/437 (2006.01.01)
 (96) 23737618.1, 2023.01.06
 (87) WO 2023/133256, 2023.07.13
 (31) 202263297295P
 (32) 2022.01.07
 (33) US
 (71) BIOHAVEN THERAPEUTICS LTD., US
 (72) RESNICK Lynn, US; BELARDI Justin K., US;
 FLENTGE Charles A., US; MARESKA David
 A., US; TOPALOV George T., US; BOYD Ste-
 ven A., US; HALE James S., US
 (54) **Pirazolo[1,5-a]piridin-2,3-il amide în calitate
 de activatori ai canalului Kv7**

- (21) **e 2024 1036 (13) A1**
 (51) **Int.Cl.: C07D 401/14** (2006.01.01)
C07D 407/14 (2006.01.01)
C07D 409/14 (2006.01.01)
C07D 413/14 (2006.01.01)
 (96) 23700509.5, 2023.01.10
 (87) WO 2023/135107, 2023.07.20
 (31) 22150903
 (32) 2022.01.11
 (33) EP
 (71) CHIESI FARMACEUTICI S.P.A., IT
 (72) PIZZIRANI Daniela, IT; RONCHI Paolo, IT;
 RESCIGNO Donatella, IT
 (54) **Derivați amino de piridazinil în calitate de
 inhibitori ai ALK5**

- (21) **e 2024 1034 (13) A1**
 (51) **Int.Cl.: A61K 36/00** (2006.01.01)
A61K 8/14 (2006.01.01)
A61P 1/00 (2006.01.01)
A61P 29/00 (2006.01.01)
A61P 35/00 (2006.01.01)
C12N 13/00 (2006.01.01)
 (96) 23810080.4, 2023.11.23
 (87) WO 2024/110594, 2024.05.30
 (31) 22209490
 (32) 2022.11.24
 (33) EP
 (71)(72) THOENNISSSEN Nils Heinrich, DE; DIETEL
 Bernd, CH
 (54) **Vezicule extracelulare îmbunătățite din
 celule non-mamifere, procedee de pro-
 ducere îmbunătățite și utilizările acestora**

- (21) **e 2024 1037 (13) A1**
 (51) **Int.Cl.: A61K 31/445** (2006.01.01)
A61K 45/06 (2006.01.01)
A61P 25/00 (2006.01.01)
A61P 25/28 (2006.01.01)
 (96) 23700690.3, 2023.01.10
 (87) WO 2023/131720, 2023.07.13
 (31) 22150783; 22193136
 (32) 2022.01.10; 2022.08.31
 (33) EP; EP
 (71) AZAFAROS B.V., NL
 (72) ROBIN Jennifer, NL; BLATTER Fritz, NL;
 HETT Robert, NL; LANDSKRONER Kyle, CH
 (54) **Tratamentul gangliozidozei GM2**

- (21) **e 2024 1035 (13) A1**
 (51) **Int.Cl.: B64D 27/02** (2006.01.01)
B64D 27/24 (2024.01.01)
 (96) 22700782.0, 2022.01.14
 (87) WO 2023/134865, 2023.07.20
 (71) MERIEN BV, NL
 (72) TEN HOUTEN Merien, NL
 (54) **Propulsie hibridă a avionului**

- (21) **e 2024 1038 (13) A1**
 (51) **Int.Cl.: A61K 31/405** (2006.01.01)
A61K 31/47 (2006.01.01)
A61K 31/706 (2006.01.01)
A61P 1/00 (2006.01.01)
A61P 9/00 (2006.01.01)
A61P 11/00 (2006.01.01)
A61P 13/00 (2006.01.01)
A61P 19/00 (2006.01.01)
A61P 21/00 (2006.01.01)
A61P 25/00 (2006.01.01)
A61P 27/00 (2006.01.01)
A61P 29/00 (2006.01.01)
A61P 31/00 (2006.01.01)
 (96) 23700789.3, 2023.01.12
 (87) WO 2023/135207, 2023.07.20
 (31) 22305029
 (32) 2022.01.13

- (33) EP
 (71) ABIVAX, FR
 (72) SCHERRER Didier, FR; POULETTY Philippe, FR; TAZI Jamal, FR; GARCEL Aude, FR
 (54) **Combinatie de 8-clor-N-(4-(trifluorometoxi)fenil)chinolin-2-amină și derivații acesteia cu un modulator al receptorului S1P**

-
- (21) **e 2024 1039 (13) A1**
 (51) **Int.Cl.:** **A23L 33/00** (2016.01.01)
A23L 33/10 (2016.01.01)
A61K 31/4045 (2006.01.01)
A61P 25/00 (2006.01.01)
A61P 25/20 (2006.01.01)
 (96) 23700806.5, 2023.01.12
 (87) WO 2023/135228, 2023.07.20
 (31) PCT/EP2022/0506
 (32) 2022.01.13
 (33) WO
 (71)(72) PADITZ Ekkehart, DE
 (54) **Hrană cronobiologică pentru sugari și procedeu de producere a acesteia**

-
- (21) **e 2024 1040 (13) A1**
 (51) **Int.Cl.:** **C07D 471/04** (2006.01.01)
C07D 487/04 (2006.01.01)
C07D 498/04 (2006.01.01)
A61P 25/00 (2006.01.01)
A61K 31/519 (2006.01.01)
 (96) 23702035.9, 2023.01.11
 (87) WO 2023/135528, 2023.07.20
 (31) 202241001563
 (32) 2022.01.11
 (33) IN
 (71) SUVEN LIFE SCIENCES LIMITED, IN
 (72) NIROGI Ramakrishna, IN; MOHAMMED Abdul Rasheed, IN; SHINDE Anil Karbhari, IN; BOGARAJU Narsimha, IN; GOYAL Vinod Kumar, IN; PANDEY Santosh Kumar, IN; BENADE Vijay Sidram, IN; JAYARAJAN Pradeep, IN; SUBRAMANIAN Ramkumar, IN; JASTI Venkateswarlu, IN
 (54) **Derivați heteroalicyclici și utilizarea acestora în tratamentul tulburărilor SNC**

- (21) **e 2024 1041 (13) A1**
 (51) **Int.Cl.:** **C07D 215/38** (2006.01.01)
C07D 401/12 (2006.01.01)
C07D 403/12 (2006.01.01)
C07D 405/12 (2006.01.01)
C07D 413/12 (2006.01.01)
C07D 417/12 (2006.01.01)
A61P 35/00 (2006.01.01)
A61K 31/404 (2006.01.01)
 (96) 23704554.7, 2023.01.11
 (87) WO 2023/137034, 2023.07.20
 (31) 202263298987P
 (32) 2022.01.12
 (33) US
 (71) IFM DUE, INC., US
 (72) VENKATRAMAN Shankar, US; KATZ Jason, US; ROUSH William R., US; SEIDEL Hans Martin, US
 (54) **Compuși și compoziții pentru tratamentul stărilor asociate cu activitatea STING**

-
- (21) **e 2024 1042 (13) A1**
 (51) **Int.Cl.:** **C07D 209/40** (2006.01.01)
C07D 403/12 (2006.01.01)
C07D 405/12 (2006.01.01)
C07D 409/12 (2006.01.01)
C07D 413/12 (2006.01.01)
C07D 471/08 (2006.01.01)
C07D 493/08 (2006.01.01)
A61P 35/00 (2006.01.01)
A61K 31/404 (2006.01.01)
 (96) 23704557.0, 2023.01.11
 (87) WO 2023/137041, 2023.07.20
 (31) 202263298893P
 (32) 2022.01.12
 (33) US
 (71) IFM DUE, INC., US
 (72) VENKATRAMAN Shankar, US; KATZ Jason, US; ROUSH William R., US; SEIDEL Hans Martin, US
 (54) **Compuși și compoziții pentru tratamentul stărilor asociate cu activitatea STING**

-
- (21) **e 2024 1043 (13) A1**
 (51) **Int.Cl.:** **C07D 403/04** (2006.01.01)
A61P 21/00 (2006.01.01)
A61P 35/00 (2006.01.01)
A61K 31/497 (2006.01.01)
 (96) 23704677.6, 2023.01.13
 (87) WO 2023/137420, 2023.07.20

- (31) 202263299678P
 (32) 2022.01.14
 (33) US
 (71) NIDO BIOSCIENCES, INC., US
 (72) TOURE Bakary-Barry, US; RONN Magnus, US
 (54) **Forme cristaline ale 3-(5-(2-hidroxi-2-metilpropoxi)-6-metilpirazin-2-il)-1H-indol-7-carbonitrilului**

-
- (21) **e 2024 1044 (13) A1**
 (51) **Int.Cl.:** *C07D 493/20* (2006.01.01)
C07D 493/22 (2006.01.01)
A61P 31/14 (2006.01.01)
A61P 31/16 (2006.01.01)
A61K 31/365 (2006.01.01)
 (96) 23707226.9, 2023.01.13
 (87) WO 2023/137443, 2023.07.20
 (31) 202263299824P; 202263367108P
 (32) 2022.01.14; 2022.06.27
 (33) US; US
 (71) REGENERON PHARMACEUTICALS, INC., US
 (72) NITTOLI Thomas, US
 (54) **Derivați ai verucarinei A și conjugate anti-corp-medicament ale acestora**

-
- (21) **e 2024 1045 (13) A1**
 (51) **Int.Cl.:** *C12N 15/113* (2010.01.01)
A61K 31/7115 (2006.01.01)
A61P 31/20 (2006.01.01)
C07H 21/00 (2006.01.01)
 (96) 23736963.2, 2023.01.10
 (87) WO 2023/131098, 2023.07.13
 (31) 202263298092P
 (32) 2022.01.10
 (33) US
 (71) AUSPERBIO THERAPEUTICS INC., US
 (72) CHENG Guofeng, US; YANG Cheng Yong, US
 (54) **Modularea expresiei virusului hepatitei B (VHB)**

- (21) **e 2024 1046 (13) A1**
 (51) **Int.Cl.:** *C07K 14/705* (2006.01.01)
A61K 35/17 (2015.01.01)
A61P 35/00 (2006.01.01)
C12N 15/86 (2006.01.01)
C07K 16/28 (2006.01.01)
C07K 16/46 (2006.01.01)
C12N 5/10 (2006.01.01)
C12N 5/0783 (2010.01.01)
C12N 15/62 (2006.01.01)
 (96) 23737684.3, 2023.01.10
 (87) WO 2023/133358, 2023.07.13
 (31) 202263298141P
 (32) 2022.01.10
 (33) US
 (71) REGENERON PHARMACEUTICALS, INC., US
 (72) PARSONS Geoffrey Blackburn, US; DILILLO David, US; ALBERSHARDT Tina, US
 (54) **Receptori antigenici chimerici care țintesc MUC16**

-
- (21) **e 2024 1047 (13) A1**
 (51) **Int.Cl.:** *A61K 31/47* (2006.01.01)
A61K 31/435 (2006.01.01)
A61K 31/4709 (2006.01.01)
A61K 31/452 (2006.01.01)
A61K 31/33 (2006.01.01)
 (96) 23740602.0, 2023.01.10
 (87) WO 2023/137018, 2023.07.20
 (31) 202263298551P
 (32) 2022.01.11
 (33) US
 (71) CRINETICS PHARMACEUTICALS, INC., US
 (72) LAGAST Hjalmar, US; KRASNER Alan S., US; USISKIN Keith S., US
 (54) **Utilizările unui modulator al somatostatinei pentru tratamentul sindromului carcinoid**

-
- (21) **e 2024 1048 (13) A1**
 (51) **Int.Cl.:** *A01N 43/72* (2006.01.01)
A01N 43/84 (2006.01.01)
A01N 43/38 (2006.01.01)
A01N 43/40 (2006.01.01)
 (96) 23740780.4, 2023.01.11
 (87) WO 2023/137309, 2023.07.20
 (31) 202263299866P
 (32) 2022.01.14
 (33) US

- (71) ENKO CHEM, INC., US
 (72) ANTHONY Neville John, US; GALATSIS Paul, US; LAUFFER David Jeffrey, US; STCHUR III Peter, US
 (54) **Inhibitori ai protoporfirinogen oxidazei**

-
- (21) **e 2024 1049 (13) A1**
 (51) **Int.Cl.:** **A61K 9/48** (2006.01.01)
A61K 31/78 (2006.01.01)
A61K 47/42 (2017.01.01)
A61J 3/07 (2006.01.01)
A61J 3/00 (2006.01.01)
A61K 47/32 (2006.01.01)
A61K 47/58 (2017.01.01)
 (96) 23740870.3, 2023.01.13
 (87) WO 2023/137428, 2023.07.20
 (31) 202263299128P
 (32) 2022.01.13
 (33) US
 (71) AMRYT ENDO, INC., US
 (72) CARON David, US; LANDAU Isaac, US
 (54) **Forme medicamentoase orale**

-
- (21) **e 2024 1050 (13) A1**
 (51) **Int.Cl.:** **C07K 14/605** (2006.01.01)
 (96) 24203972.5, 2018.08.03
 (97) 4464719, 2024.11.20
 (31) 201762541522P
 (32) 2017.08.04
 (33) US
 (71) AMGEN INC., US
 (72) ACHMATOWICZ Michal, US; ROMANINI Dante, US; FALSEY James R., US; HERBERICH Bradley J., US; THIEL Oliver R., US
 (54) **Procedeu de conjugare a Cys-mAbs**

-
- (21) **e 2024 1051 (13) A1**
 (51) **Int.Cl.:** **A61P 35/00** (2006.01.01)
C07D 491/22 (2006.01.01)
A61K 31/4375 (2006.01.01)
A61K 47/50 (2017.01.01)
A61K 47/68 (2017.01.01)
 (96) 23196776.1, 2020.04.10
 (97) 4316524, 2024.02.07

- (31) 201962839440P; 201962875169P; 202062978159P
 (32) 2019.04.26; 2019.07.17; 2020.02.18
 (33) US; US; US
 (71) IMMUNOGEN, INC., US
 (72) CHARI Ravi V.J., US; WIDDISON Wayne C., US; LI Wei, US; PLEYNET David P., US
 (54) **Derivați de camptotecină**

-
- (21) **e 2024 1052 (13) A1**
 (51) **Int.Cl.:** **B42D 25/23** (2014.01.01)
B42D 25/309 (2014.01.01)
B42D 25/41 (2014.01.01)
B41M 5/26 (2006.01.01)
 (96) 23206229.9, 2023.10.26
 (97) 4360899, 2024.05.01
 (31) 44265422
 (32) 2022.10.26
 (33) PL
 (71) POLSKA WYTWORNIA PAPIEROW WARTOSCIOWYCH S.A., PL
 (72) GAWEL Kamil, PL; WOJTKOWSKI Robert, PL
 (54) **Element de securitate pentru documente de identificare, în special documente de identitate, și document care conține un astfel de element de securitate**

-
- (21) **e 2024 1053 (13) A1**
 (51) **Int.Cl.:** **A61K 31/4439** (2006.01.01)
C07D 405/14 (2006.01.01)
A61P 3/10 (2006.01.01)
 (96) 23206307.3, 2020.06.19
 (97) 4302826, 2024.01.10
 (31) 201962868117P; 201962904906P
 (32) 2019.06.28; 2019.09.24
 (33) US; US
 (71) ELI LILLY AND COMPANY, US
 (72) COATES David Andrew, US; FIELDS Todd, US; HO Joseph Daniel, US; QU Fucheng, US
 (54) **Agoniști ai receptorului peptidei asemănătoare glucagonului 1**

- (21) **e 2024 1054 (13) A1**
 (51) **Int.Cl.:** **A24D 3/06** (2006.01.01)
A24D 3/10 (2006.01.01)
A61L 9/012 (2006.01.01)
A61L 9/014 (2006.01.01)
A61L 9/12 (2006.01.01)
A24B 15/00 (2006.01.01)
 (96) 23700791.9, 2023.01.12
 (87) WO 2023/135211, 2023.07.20
 (31) 22305039
 (32) 2022.01.17
 (33) EP
 (71) V. MANE FILS, FR
 (72) HANNETEL Jean-Michel, FR; TARDIEU Audrey, FR
 (54) **Dispozitiv pentru substanțe volatile, utilizări și procedee asociate**

- (21) **e 2024 1055 (13) A1**
 (51) **Int.Cl.:** **C07D 277/54** (2006.01.01)
A61P 31/22 (2006.01.01)
A61K 31/426 (2006.01.01)
 (96) 23700877.6, 2023.01.16
 (87) WO 2023/135303, 2023.07.20
 (31) 22151820; 22170332
 (32) 2022.01.17; 2022.04.27
 (33) EP; EP
 (71) INNOVATIVE MOLECULES GMBH, DE
 (72) KLEYMANN Gerald, DE; GEGER Christian, DE
 (54) **Forme cristaline solide ale inhibitorilor helicalizei-primazei și procedeu de obținere a acestora**

- (21) **e 2024 1056 (13) A1**
 (51) **Int.Cl.:** **C02F 1/32** (2023.01.01)
 (96) 23701208.3, 2023.01.18
 (87) WO 2023/139495, 2023.07.27
 (31) 2200405
 (32) 2022.01.18
 (33) FR
 (71) THOMAS ZUNINO INNOVATION CONSEIL, FR
 (72) ZUNINO Thomas, FR; GOURET Jules, FR
 (54) **Sistem de dezinfectare și tratare a apei prin iradiere ultravioletă**

- (21) **e 2024 1057 (13) A1**
 (51) **Int.Cl.:** **G01N 33/564** (2006.01.01)
 (96) 23701274.5, 2023.01.17
 (87) WO 2023/135321, 2023.07.20
 (31) 202263266852P
 (32) 2022.01.17
 (33) US
 (71) ARGEX BV, BE
 (72) VERHEESEN Peter, BE; SIPS Magdalena, BE; POLLMANN Robert, DE; HERTL Michael, DE; JOLY Pascal, FR; CALBO Sebastien, FR; MAHO-VAILLANT Maud, FR
 (54) **Metode de tratament al pacienților cu boală mediată de autoanticorpi**

- (21) **e 2024 1058 (13) A1**
 (51) **Int.Cl.:** **A61K 47/69** (2017.01.01)
A61K 51/12 (2006.01.01)
 (96) 23701381.8, 2023.01.19
 (87) WO 2023/139150, 2023.07.27
 (31) 22152486
 (32) 2022.01.20
 (33) EP
 (71) PERSEO PHARMA AG, CH
 (72) LAPRÉVOTTE Emilie, FR; DUDAL Yves Victor René, CH; BRIAND Manon, CH; SHAHGALDIAN Patrick, FR
 (54) **Compoziții biocatalitice funcționalizate**

- (21) **e 2024 1059 (13) A1**
 (51) **Int.Cl.:** **C12N 15/10** (2006.01.01)
C12N 9/22 (2006.01.01)
A61P 3/00 (2006.01.01)
A61P 7/00 (2006.01.01)
A61P 21/00 (2006.01.01)
A61P 25/28 (2006.01.01)
 (96) 23702210.8, 2023.01.23
 (87) WO 2023/139557, 2023.07.27
 (31) 202263302271P; 202263386061P
 (32) 2022.01.24; 2022.12.05
 (33) US; US
 (71) LIFEEDIT THERAPEUTICS, INC., US
 (72) ARYA Gunjan H., US; COYLE Michael, US; CRAWLEY Alexandra Briner, US; ELICH Tedd D., US; PARKER Joel S., US

(54) **Nucleaze ghidate de ARN și fragmente active și variante ale acestora și procedee de utilizare**

(21) **e 2024 1060 (13) A1**
 (51) **Int.Cl.:** *H04N 23/60* (2023.01.01)
H04N 23/00 (2023.01.01)
 (96) 23706391.2, 2023.01.20
 (87) WO 2023/139337, 2023.07.27
 (31) 2200466
 (32) 2022.01.20
 (33) FR
 (71)(72) DILAN Vasile, FR
 (54) **Sistem de imagistică pentru prezentarea imaginii din față și a imaginii din spate a unui subiect**

(21) **e 2024 1061 (13) A1**
 (51) **Int.Cl.:** *C07K 16/18* (2006.01.01)
A61P 1/00 (2006.01.01)
A61K 39/395 (2006.01.01)
 (96) 23706875.4, 2023.01.19
 (87) WO 2023/139625, 2023.07.27
 (31) 202200000878
 (32) 2022.01.20
 (33) IT
 (71)(72) CHIARUGI Alberto, IT
 (54) **Modulatori ai interocepției**

(21) **e 2024 1062 (13) A1**
 (51) **Int.Cl.:** *A61K 31/4545* (2006.01.01)
A61K 31/496 (2006.01.01)
A61P 1/14 (2006.01.01)
A61P 3/00 (2006.01.01)
A61P 43/00 (2006.01.01)
 (96) 23706876.2, 2023.01.19
 (87) WO 2023/139626, 2023.07.27
 (31) 202200000869
 (32) 2022.01.20
 (33) IT
 (71)(72) CHIARUGI Alberto, IT
 (54) **Terapia tulburărilor de interocepție cu antagoniști ai receptorului CGRP**

(21) **e 2024 1063 (13) A1**
 (51) **Int.Cl.:** *C07D 519/00* (2006.01.01)
A61P 35/02 (2006.01.01)
A61K 31/553 (2006.01.01)
 (96) 23707582.5, 2023.01.20
 (87) WO 2023/141536, 2023.07.27
 (31) 202263267018P
 (32) 2022.01.21
 (33) US
 (71) ABBVIE INC., US
 (72) DOHERTY George A, US; BHAT Vikram, US; BRADY Patrick, US; DAI Yujia, US; GONG Jianchun, US; JUDD Andrew S, US; SOUERS Andrew J, US; YU Yiyun, US
 (54) **Inhibitori ai Bcl-2 tip 1,3,4,7-tetrahidro-2H-pirolo[3',2':5,6]pirido[2,3-b][1,4]oxazepină**

(21) **e 2024 1064 (13) A1**
 (51) **Int.Cl.:** *C07D 471/04* (2006.01.01)
C07D 487/04 (2006.01.01)
A61K 31/519 (2006.01.01)
A61P 35/00 (2006.01.01)
 (96) 23743038.4, 2023.01.17
 (87) WO 2023/139479, 2023.07.27
 (31) 202241002859
 (32) 2022.01.18
 (33) IN
 (71) AURIGENE ONCOLOGY LIMITED, IN
 (72) SAMMETA Srinivasa Raju, IN; SAMAJDAR Susanta, IN; CHIKKANNA Dinesh, IN; PANI-GRAHI Sunil Kumar, IN
 (54) **Heterocicluri biciclice substituie în calitate de inhibitori ai MALT-1**

(21) **e 2024 1065 (13) A1**
 (51) **Int.Cl.:** *A61F 6/08* (2006.01.01)
A61K 31/505 (2006.01.01)
A61K 31/57 (2006.01.01)
A61K 47/14 (2017.01.01)
A61P 15/18 (2006.01.01)
 (96) 23743712.4, 2023.01.19
 (87) WO 2023/141198, 2023.07.27
 (31) 202263301588P
 (32) 2022.01.21
 (33) US
 (71) THE POPULATION COUNCIL, INC., US
 (72) KLEINBECK Kyle Robert, US; SPENCE Patrick

- Lawrence, US; NUTTALL Jeremy Peter, US; HANSRAJ Bashir Ramzanali, US; DANGI Bindi Ajit, US; DE GRAAFF Wouter, SE; FETHERSTON Susan, SE; HENDRIKUS VAN LAARHOVEN Johannes Antonius, SE
- (54) **Inele intravaginale terapeutice combinate**
-
- (21) **e 2024 1066 (13) A1**
 (51) **Int.Cl.:** *F03G 7/08* (2006.01.01)
 (96) 22203856.4, 2022.10.26
 (97) 4361436, 2024.05.01
 (71) KES-TECH-GROUP GMBH, DE
 (72) KRAUS Maik, DE; VON SCHUTTENBACH Andreas, DE
- (54) **Generator pe roți cu elemente de pârghie cu rulment dublu**
-
- (21) **e 2024 1067 (13) A1**
 (51) **Int.Cl.:** *C07D 471/04* (2006.01.01)
A61P 35/00 (2006.01.01)
A61K 31/519 (2006.01.01)
 (96) 22706724.6, 2022.01.27
 (87) WO 2023/141866, 2023.08.03
 (71) JANSSEN PHARMACEUTICA NV, BE
 (72) CROS Josep Llaveria, ES; VITURRO Carlos Manuel Martinez, ES; MARTINEZ LAMENCA Carolina, BE; BUYCK Christophe, BE; FANG Lichao, CN
- (54) **Pirazolopirimidine în calitate de modulatori ai sperminoxidazei**
-
- (21) **e 2024 1068 (13) A1**
 (51) **Int.Cl.:** *G03G 15/08* (2006.01.01)
G03G 21/16 (2006.01.01)
 (96) 23192115.6, 2018.09.21
 (97) 4273631, 2023.11.08
 (31) 2017181797
 (32) 2017.09.21
 (33) JP
 (71) CANON KABUSHIKI KAISHA, JP
 (72) YAMAOKA Masato, JP; NAGASHIMA Toshiaki, JP
- (54) **Container de alimentare cu dezvoltator și sistem de alimentare cu dezvoltator**
-
- (21) **e 2024 1069 (13) A1**
 (51) **Int.Cl.:** *A61K 38/16* (2006.01.01)
C07K 16/00 (2006.01.01)
 (96) 23195508.9, 2016.05.19
 (97) 4306538, 2024.01.17
 (31) 201562163960P; 201662337536P
 (32) 2015.05.19; 2016.05.17
 (33) US; US
 (71) SAREPTA THERAPEUTICS, INC., US
 (72) HANSON Gunnar J., US; ZHOU Ming, US
- (54) **Conjugate de peptide oligonucleotidice**
-
- (21) **e 2024 1070 (13) A1**
 (51) **Int.Cl.:** *B41J 3/407* (2006.01.01)
B41J 11/00 (2006.01.01)
 (96) 23198719.9, 2023.09.21
 (97) 4360895, 2024.05.01
 (31) 202200022257
 (32) 2022.10.28
 (33) IT
 (71) SERISCREEN S.R.L., IT
 (72) MATASSINI Gianluca, IT; MORI Matteo, IT; ARTIOLI Alberto Mattia, IT
- (54) **Dispozitiv și procedeu de imprimare cu jet de cerneală a articolelor și accesoriilor de îmbrăcăminte, în special din piele și/sau poliuretan**
-
- (21) **e 2024 1071 (13) A1**
 (51) **Int.Cl.:** *B66F 9/065* (2006.01.01)
B66F 9/075 (2006.01.01)
B66F 9/18 (2006.01.01)
 (96) 23205405.6, 2023.10.24
 (97) 4361085, 2024.05.01
 (31) 202200021858
 (32) 2022.10.24
 (33) IT
 (71) AZZURRO S.R.L., IT
 (72) BERTOLA Simone, IT; BESSONE Davide, IT
- (54) **Vehicul motorizat echipat cu un braț articulată pentru deplasarea materialelor solide de construcție, în special a pavelor autoblocante**
-

- (21) **e 2024 1072 (13) A1**
 (51) **Int.Cl.:** **G01G 19/02** (2006.01.01)
G01G 23/12 (2006.01.01)
 (96) 23213752.1, 2023.12.01
 (97) 4386334, 2024.06.19
 (31) 2213284
 (32) 2022.12.13
 (33) FR
 (71) ARPEGE MASTER K, FR; UNIVERSITÉ JEAN MONNET SAINT-ÉTIENNE, FR; INSTITUT NATIONAL DES SCIENCES APPLIQUEES DE LYON (INSA LYON), FR; ECOLE CENTRALE DE LYON, FR; UNIVERSITE CLAUDE BERNARD - LYON 1, FR; CENTRE NATIONAL DE LA RECHERCHE SCIENTIFIQUE, FR; UNIVERSITÉ LUMIÈRE LYON 2, FR
 (72) FOSSI Frédéric, FR; AMOVIN ASSAGBA Martial, FR; JACQUES Julien, FR; GANNAZ Irene, FR
 (54) **Procedeu și dispozitiv de cântărire, în special pentru cântărirea vehiculelor pe roți**
-
- (21) **e 2024 1073 (13) A1**
 (51) **Int.Cl.:** **A61K 39/00** (2006.01.01)
A61K 35/17 (2015.01.01)
A61P 35/02 (2006.01.01)
C07K 14/725 (2006.01.01)
C07K 16/28 (2006.01.01)
 (96) 23215003.7, 2019.07.18
 (97) 4324851, 2024.02.21
 (31) 201862700615P
 (32) 2018.07.19
 (33) US
 (71) REGENERON PHARMACEUTICALS, INC., US
 (72) DILILLO David, US; DELFINO Frank, US; BRAY Kevin, US; MEAGHER Thomas Craig, US; KIRSHNER Jessica, US; SINESHCHEKOVA Olga, US
 (54) **Receptori antigenici chimerici cu specificitate BCMA și utilizările acestora**
-
- (21) **e 2024 1074 (13) A1**
 (51) **Int.Cl.:** **C09B 62/085** (2006.01.01)
C09B 67/22 (2006.01.01)
C09D 11/328 (2014.01.01)
D06P 3/66 (2006.01.01)
 (96) 23701413.9, 2023.01.19
 (87) WO 2023/144005, 2023.08.03
- (31) 22153149; 22172397
 (32) 2022.01.25; 2022.05.09
 (33) EP; EP
 (71) ARCHROMA (SWITZERLAND) GMBH, CH
 (72) CHRISTNACHER Hubert, FR; EHRET Fanny, FR; NICOLLET Michael, FR; GRACIET Jean-Christophe, FR; ROENTGEN Georg, DE
 (54) **Amestec izomeric de coloranți reactivi și utilizarea acestora pentru vopsirea sau imprimarea materialelor fibroase textile**
-
- (21) **e 2024 1075 (13) A1**
 (51) **Int.Cl.:** **A61K 31/47** (2006.01.01)
A61K 31/4709 (2006.01.01)
A61K 31/4985 (2006.01.01)
A61K 31/706 (2006.01.01)
A61K 45/06 (2006.01.01)
A61P 29/00 (2006.01.01)
 (96) 23701874.2, 2023.01.20
 (87) WO 2023/139233, 2023.07.27
 (31) 22305068
 (32) 2022.01.24
 (33) EP
 (71) ABIVAX, FR
 (72) SCHERRER Didier, FR; POULETTY Philippe, FR; TAZI Jamal, FR; GARCEL Aude, FR
 (54) **Combinăție de 8-cloro-N-(4-(trifluorometoxi)fenil)chinolin-2-amină și derivați ai acesteia cu un inhibitor JAK**
-
- (21) **e 2024 1076 (13) A1**
 (51) **Int.Cl.:** **A61K 31/58** (2006.01.01)
A61P 13/12 (2006.01.01)
A61K 9/28 (2006.01.01)
A61K 9/48 (2006.01.01)
A61K 9/50 (2006.01.01)
 (96) 23701946.8, 2023.01.24
 (87) WO 2023/139285, 2023.07.27
 (31) 202263302226P; 202263302216P; 202217150; 202217146
 (32) 2022.01.24; 2022.01.24; 2022.11.16; 2022.11.16
 (33) US; US; GB; GB
 (71) CALLIDITAS THERAPEUTICS AB, SE
 (72) RIESEL Eva Kristina, SE; PERESWETOFF-MORATH Lena Margareta, SE; SANDVOLD Kari, SE; PEDERSEN Christian Olle Andreas, SE

(54) **Compoziție farmaceutică care conține budesonid pentru tratamentul nefropatiei IgA**

(21) **e 2024 1077 (13) A1**

(51) **Int.Cl.:** *C07K 16/28* (2006.01.01)
A61K 39/395 (2006.01.01)
A61P 35/00 (2006.01.01)
A61P 35/04 (2006.01.01)

(96) 23702215.7, 2023.01.24

(87) WO 2023/146394, 2023.08.03

(31) 2030691

(32) 2022.01.25

(33) NL

(71) MERUS N.V., NL

(72) LAUS Gianluca, NL; BOL Cornelis Jacob Johannes George, NL; JOE Andrew Kim, NL

(54) **Terapie combinată pentru tratamentul cancerului**

(21) **e 2024 1078 (13) A1**

(51) **Int.Cl.:** *C12M 1/26* (2006.01.01)
A61M 5/142 (2006.01.01)
B01L 3/00 (2006.01.01)

(96) 23702887.3, 2023.01.20

(87) WO 2023/139383, 2023.07.27

(31) 202200869

(32) 2022.01.24

(33) GB

(71) ORIBIOTECH LTD, GB

(72) VERAITCH Farlan, GB; RAIMES William, GB; SHAPKA Stephen, GB; AMINI Arman, GB; SMITH Richard, GB; LITTEN Neil, GB; BRAN-
DON-JONES Julian, GB

(54) **Conector**

(21) **e 2024 1079 (13) A1**

(51) **Int.Cl.:** *A61K 39/395* (2006.01.01)
A61P 35/02 (2006.01.01)
C07K 16/28 (2006.01.01)
A61K 39/00 (2006.01.01)

(96) 23702966.5, 2023.01.27

(87) WO 2023/144290, 2023.08.03

(31) 202263304424P

(32) 2022.01.28

(33) US

(71) GENMAB A/S, DK

(72) CHIU Christopher W. L., US; DINH Minh H., US; STIRNER Mariana C., US; SZAFER-
GLUSMAN Iliana E., US

(54) **Anticorp bispecific anti-CD3 și anti-CD20 în terapie combinată pentru tratamentul limfomului difuz B-macrocelular**

(21) **e 2024 1080 (13) A1**

(51) **Int.Cl.:** *A61K 39/395* (2006.01.01)
A61P 35/02 (2006.01.01)
C07K 16/28 (2006.01.01)
A61K 39/00 (2006.01.01)

(96) 23702969.9, 2023.01.27

(87) WO 2023/144306, 2023.08.03

(31) 202263304422P

(32) 2022.01.28

(33) US

(71) GENMAB A/S, DK

(72) CHIU Christopher W. L., US; STIRNER Mariana C., US; DINH Minh H., US; SZAFER-
GLUSMAN Iliana E., US

(54) **Anticorp bispecific anti-CD3 și anti-CD20 în terapie combinată pentru tratamentul limfomului difuz B-macrocelular**

(21) **e 2024 1081 (13) A1**

(51) **Int.Cl.:** *C07D 417/14* (2006.01.01)
C07D 413/14 (2006.01.01)
A61K 31/4439 (2006.01.01)
A61K 31/444 (2006.01.01)
A61P 25/00 (2006.01.01)

(96) 23703868.2, 2023.01.27

(87) WO 2023/144764, 2023.08.03

(31) 202241004969

(32) 2022.01.29

(33) IN

(71) SUVEN LIFE SCIENCES LIMITED, IN

(72) NIROGI Ramakrishna, IN; SHINDE Anil Karbhari, IN; MOHAMMED Abdul Rasheed, IN; BOJJA Kumar, IN; BADANGE Rajesh Kumar, IN; SUBRAMANIAN Ramkumar, IN; JAYARAJAN Pradeep, IN; BENADE Vijay, IN; JASTI Venkateswarlu, IN

(54) **Compuși de benzoizotiazol și benzoizoxazol pentru tratamentul tulburărilor mintale**

- (21) **e 2024 1082 (13) A1**
 (51) **Int.Cl.:** **A61K 51/10** (2006.01.01)
A61P 35/00 (2006.01.01)
 (96) 23704421.9, 2023.01.25
 (87) WO 2023/144723, 2023.08.03
 (31) 202263303083P
 (32) 2022.01.26
 (33) US
 (71) JANSSEN BIOTECH, INC., US
 (72) SHEN Fei, US; MCDEVITT Theresa, US;
 GOLDBERG Shalom, US; WILEY Kristen, US;
 SMITH Ryan M., US; VENKATARAMANI
 Sathyadevi, US
 (54) **Imunoconjugate care conțin domenii de
 legare a antigenului ale peptidazei 2 legate
 de kalikreină și utilizările acestora**

- (21) **e 2024 1083 (13) A1**
 (51) **Int.Cl.:** **C07D 213/75** (2006.01.01)
A61P 35/00 (2006.01.01)
C07D 213/82 (2006.01.01)
C07D 401/14 (2006.01.01)
C07D 471/04 (2006.01.01)
A61K 31/437 (2006.01.01)
A61K 31/4427 (2006.01.01)
 (96) 23706923.2, 2023.01.26
 (87) WO 2023/146987, 2023.08.03
 (31) 202263303409P; 202263435210P
 (32) 2022.01.26; 2022.12.23
 (33) US; US
 (71) TANGO THERAPEUTICS, INC., US
 (72) COTTRELL Kevin M., US
 (54) **Compuși și procedee de utilizare**

- (21) **e 2024 1084 (13) A1**
 (51) **Int.Cl.:** **D21H 11/04** (2006.01.01)
B32B 29/00 (2006.01.01)
B32B 29/08 (2006.01.01)
D21H 11/08 (2006.01.01)
D21H 11/10 (2006.01.01)
D21H 27/10 (2006.01.01)
D21H 27/40 (2006.01.01)
 (96) 23707789.6, 2023.01.23
 (87) WO 2023/139551, 2023.07.27
 (31) 2022117752
 (32) 2022.01.24
 (33) PT

- (71) RAIZ - INSTITUTO DE INVESTIGAÇÃO DA
 FLORESTA E PAPEL, PT
 (72) RAMOS DOS SANTOS Bruna Filipa, PT; AL-
 MEIDA FERREIRA Catarina Isabel, PT; DE
 OLIVEIRA RODRIGUES PINTO Paula Cristina,
 PT; ALVES RAMOS RODRIGUES Ricardo
 Jorge, PT
 (54) **Hârtie Kraftliner fabricată din pastă me-
 canică și pastă chimică și produse din
 hârtie care o conțin**

- (21) **e 2024 1085 (13) A1**
 (51) **Int.Cl.:** **C12N 15/113** (2010.01.01)
 (96) 23710803.0, 2023.01.23
 (87) WO 2023/141314, 2023.07.27
 (31) 202263302286P
 (32) 2022.01.24
 (33) US
 (71) ALNYLAM PHARMACEUTICALS, INC., US
 (72) SOUNDARAPANDIAN Mangala Meenakshi,
 US; MCININCH James D., US; FARLEY Jona-
 than Edward, US
 (54) **Compoziții de agent ARNi care țintesc en-
 zima căii de biosinteză a sulfatului de hepa-
 rină și procedee de utilizare a acestora**

- (21) **e 2024 1086 (13) A1**
 (51) **Int.Cl.:** **C08C 1/06** (2006.01.01)
C08L 7/02 (2006.01.01)
C08C 3/00 (2006.01.01)
 (96) 23720173.6, 2023.01.24
 (87) WO 2023/144631, 2023.08.03
 (31) 202263267167P
 (32) 2022.01.26
 (33) US
 (71) AFLATEX TECHNOLOGIES, LDA, PT
 (72) RODRIGUEZ Julio Cesar, CO; OSSWALD
 Tim A., US
 (54) **Compoziții de latex fără amoniac**

- (21) **e 2024 1087 (13) A1**
 (51) **Int.Cl.:** **C07K 19/00** (2006.01.01)
A61K 47/68 (2017.01.01)
A61P 9/12 (2006.01.01)
C07K 14/71 (2006.01.01)

- C07K 16/00** (2006.01.01)
C12N 15/62 (2006.01.01)
- (96) 23745779.1, 2023.01.27
(87) WO 2023/141724, 2023.08.03
(31) 202263304478P; 202263397773P;
202263416852P; 202263420999P
(32) 2022.01.28; 2022.08.12; 2022.10.17;
2022.10.31
(33) US; US; US; US
(71) 35PHARMA INC., CA
(72) O'CONNOR-MCCOURT Maureen, CA;
GANESH Vannakambadi K., CA; TREMBLAY
Gilles, CA; SCHANG Gauthier, CA
(54) **Variante ale receptorului activinei de tip IIB
și utilizările acestora**

- (21) **e 2024 1088** (13) **A1**
(51) **Int.Cl.:** **C07D 471/20** (2006.01.01)
A61K 31/438 (2006.01.01)
A61P 27/02 (2006.01.01)
(96) 23747494.5, 2023.01.23
(87) WO 2023/146809, 2023.08.03
(31) 202263302715P
(32) 2022.01.25
(33) US
(71) MERCK SHARP & DOHME LLC, US
(72) OGAWA Anthony K., US; SINZ Christopher J.,
US; CHENG Alan C., US; GAO Ying-Duo, US;
YANG Song, US; BAO Jianming, US; MER-
CHANT Rohan Rajiv, US; CERNAKA Natalija,
US; SHARP Phillip Patrick, US; LOPEZ Jovan
Alexander, US; XIAO Dong, US; TANG Haiqun,
US; TIAN Maoqun, US; MANDAL Mihir B., US;
HE Jiafang, US
(54) **Inhibitori ai kalikreinei plasmatice**

- (21) **e 2024 1089** (13) **A1**
(51) **Int.Cl.:** **H01M 4/86** (2006.01.01)
H01M 4/88 (2006.01.01)
H01M 12/06 (2006.01.01)
H01M 12/08 (2006.01.01)
(96) 23747664.3, 2023.01.27
(87) WO 2023/147074, 2023.08.03
(31) 202263304425P
(32) 2022.01.28
(33) US

- (71) FORM ENERGY, INC., US
(72) PATRICK Meghan Marya, US; DONAHEY
Glenn, US; TRAINI Erica Skye, US; WOOD-
FORD William Henry, US; REYNOLDS Chris-
topher Thomas, US; TARASOV Vladimir Ser-
geyevich, US; MCKIBBEN Nicholas, US;
WOOD Christopher Evan, US; YANG Kalina,
US
(54) **Electrod de difuzie a gazului sigilat bifacial**

- (21) **e 2024 1090** (13) **A1**
(51) **Int.Cl.:** **A61K 39/395** (2006.01.01)
C07K 16/28 (2006.01.01)
A61K 39/00 (2006.01.01)
C07K 16/00 (2006.01.01)
A61P 21/00 (2006.01.01)
C07K 16/40 (2006.01.01)
(96) 23747896.1, 2023.01.27
(87) WO 2023/147489, 2023.08.03
(31) 22154118; 202263364685P
(32) 2022.01.28; 2022.05.13
(33) EP; US
(71) ARGENX BV, BE; UNIVERSITÉ DE MONT-
RÉAL, CA; NEW YORK UNIVERSITY, US
(72) VANHAUWAERT Roeland, BE; SILENCE Ka-
ren, BE; ROBITAILLE Richard, CA; ARBOUR
Danielle, CA; RENAUD Laurence, CA; BUR-
DEN Steven J., US
(54) **Anticorpi anti-MuSK pentru utilizare în tra-
tamentul tulburărilor neuromusculare**

- (21) **e 2024 1091** (13) **A1**
(51) **Int.Cl.:** **E04F 15/02** (2006.01.01)
E04F 15/04 (2006.01.01)
E04F 15/10 (2006.01.01)
(96) 23785839.4, 2023.08.28
(87) WO 2024/150042, 2024.07.18
(31) 44345723
(32) 2023.01.11
(33) PL
(71) "BARLINEK" SPÓLKA AKCYJNA, PL
(72) GUTKOWSKI Pawe, PL; KONSTANCZAK
Marek, PL; LASAK Grzegorz, PL
(54) **Set de panouri de planșeu**

- (21) **e 2024 1092 (13) A1**
 (51) **Int.Cl.:** **C07K 16/18** (2006.01.01)
A61P 25/28 (2006.01.01)
G01N 33/68 (2006.01.01)
 (96) 22822805.2, 2022.11.09
 (87) WO 2023/149970, 2023.08.10
 (31) 202263306060P; 202263269394P;
 202263364617P
 (32) 2022.02.02; 2022.03.15; 2022.05.12
 (33) US; US; US
 (71) EISAI R&D MANAGEMENT CO., LTD., JP
 (72) KOYAMA Akihiko, US; IRIZARRY Michael, US;
 KANEKIYO Michio, US; KRAMER Lynn, US;
 KAPLOW June, US; VERBEL David, US;
 DHADDA Shobha, US; SACHDEV Pallavi, US;
 REYDERMAN Larisa, US; HAYATO Seiichi,
 JP; LANDRY Ishani, US; GORDON Robert,
 GB; SWANSON Chad, US
 (54) **Metode de tratament cu utilizarea nivelului
 p-tau181**

- (21) **e 2024 1093 (13) A1**
 (51) **Int.Cl.:** **C07D 487/04** (2006.01.01)
A61P 35/00 (2006.01.01)
A61K 31/519 (2006.01.01)
C07D 403/04 (2006.01.01)
 (96) 23202364.8, 2017.03.27
 (97) 4321513, 2024.02.14
 (31) 201662314066P; 201662362934P;
 201662438750P
 (32) 2016.03.28; 2016.07.15; 2016.12.23
 (33) US; US; US
 (71) INCYTE CORPORATION, US
 (72) LI Yun-Long, US; WANG Xiaozhao, US; BAR-
 BOSA Joseph, US; BURNS David M., US;
 FENG Hao, US; GLENN Joseph, US; HE
 Chunhong, US; HUANG Taisheng, US; MEI
 Song, US; ZHUO Jincong, US
 (54) **Compuși de pirolotriazină în calitate de in-
 hibitori ai TAM**

- (21) **e 2024 1094 (13) A1**
 (51) **Int.Cl.:** **F28D 7/10** (2006.01.01)
F28F 27/00 (2006.01.01)
F28F 13/08 (2006.01.01)
 (96) 23702189.4, 2023.02.01
 (87) WO 2023/148229, 2023.08.10
 (31) 22154864

- (32) 2022.02.02
 (33) EP
 (71) KILIANNRGS, BE
 (72) DE LILLE Kilian, BE; D'HONDT Filip, BE
 (54) **Sistem de tratare a energiei**

- (21) **e 2024 1095 (13) A1**
 (51) **Int.Cl.:** **A61K 36/05** (2006.01.01)
A61K 9/51 (2006.01.01)
C12N 15/88 (2006.01.01)
C12N 15/00 (2006.01.01)
A61K 48/00 (2006.01.01)
A61P 1/00 (2006.01.01)
 (96) 23702534.1, 2023.01.24
 (87) WO 2023/144127, 2023.08.03
 (31) 202263305230P; 202263368975P;
 202263418959P
 (32) 2022.01.31; 2022.07.20; 2022.10.24
 (33) US; US; US
 (71) AGS THERAPEUTICS SAS, FR
 (72) DRITTANTI Lila, FR; VEGA Manuel, FR
 (54) **Veziule extracelulare din microalge, bio-
 distribuția lor la administrare și utilizări**

- (21) **e 2024 1096 (13) A1**
 (51) **Int.Cl.:** **H02J 13/00** (2006.01.01)
 (96) 23703515.9, 2023.01.10
 (87) WO 2023/144479, 2023.08.03
 (31) 2200798
 (32) 2022.01.31
 (33) FR
 (71) LEGRAND FRANCE, FR; LEGRAND SNC, FR
 (72) DELPINO Franck, FR
 (54) **Atribuirea adresei pentru unitatea modulară
 de distribuție a energiei**

- (21) **e 2024 1097 (13) A1**
 (51) **Int.Cl.:** **C07D 491/052** (2006.01.01)
C07F 5/02 (2006.01.01)
A61K 31/436 (2006.01.01)
 (96) 23707540.3, 2023.01.27
 (87) WO 2023/150056, 2023.08.10
 (31) 202263305520P; 202263409060P
 (32) 2022.02.01; 2022.09.22

- (33) US; US
 (71) ELI LILLY AND COMPANY, US
 (72) ARGUELLES DELGADO Alonso Jose, US; CZESKIS Boris Arnoldovich, US; HAWK Mai Khanh Nguyen, US; KJELL Douglas Patton, US; LU Yu, US; MAGNUS Nicholas Andrew, US; REMICK David Michael, US
 (54) **Procedee de obținere a degradatorilor selectivi ai receptorilor estrogenici**

-
- (21) **e 2024 1098 (13) A1**
 (51) **Int.Cl.:** *C07D 491/04* (2006.01.01)
A61P 35/00 (2006.01.01)
A61K 31/55 (2006.01.01)
 (96) 23708078.3, 2023.01.31
 (87) WO 2023/147149, 2023.08.03
 (31) 202263304746P
 (32) 2022.01.31
 (33) US
 (71) CONSTELLATION PHARMACEUTICALS INC., US
 (72) PLAMONDON Louis, US
 (54) **Forme cristaline anhidre ale 2-((4S)-6-(4-clorofenil)-1-metil-4H-benzo[c]izoxazolo[4,5-e]jazepin-4-il)acetamidei**

-
- (21) **e 2024 1099 (13) A1**
 (51) **Int.Cl.:** *C07D 401/04* (2006.01.01)
C07D 471/04 (2006.01.01)
C07D 519/00 (2006.01.01)
A61P 35/00 (2006.01.01)
A61K 31/4365 (2006.01.01)
A61K 31/4375 (2006.01.01)
A61K 31/438 (2006.01.01)
A61K 31/4545 (2006.01.01)
A61K 31/496 (2006.01.01)
A61K 31/437 (2006.01.01)
 (96) 23708960.2, 2023.02.01
 (87) WO 2023/150186, 2023.08.10
 (31) 202263305668P
 (32) 2022.02.01
 (33) US
 (71) ARVINAS OPERATIONS, INC., US
 (72) CALDWELL John P., US; MEDINA Jesus Raul, US; MACALUSO Jennifer, US
 (54) **Compuși care ținesc DGK și utilizările acestora**

- (21) **e 2024 1100 (13) A1**
 (51) **Int.Cl.:** *C07D 401/04* (2006.01.01)
 (96) 23709493.3, 2023.01.30
 (87) WO 2023/147104, 2023.08.03
 (31) 202263304772P
 (32) 2022.01.31
 (33) US
 (71) FMC CORPORATION, US; FMC IP TECHNOLOGY GMBH, CH
 (72) LEI Minghai, US; YU Fengdong, US; WANG Miao, US; HAN Zongren, US
 (54) **Procedee de obținere a 3-bromo-1-(3-cloropiridin-2-il)-4,5-dihidro-1H-pirazol-5-carboxilatului de etil**

-
- (21) **e 2024 1101 (13) A1**
 (51) **Int.Cl.:** *A61K 31/47* (2006.01.01)
A61K 31/404 (2006.01.01)
A61K 31/437 (2006.01.01)
A61K 31/4375 (2006.01.01)
A61K 31/443 (2006.01.01)
A61K 31/4439 (2006.01.01)
A61K 31/444 (2006.01.01)
A61K 31/519 (2006.01.01)
A61K 45/06 (2006.01.01)
A61P 11/00 (2006.01.01)
 (96) 23709805.8, 2023.02.02
 (87) WO 2023/150237, 2023.08.10
 (31) 202263306344P
 (32) 2022.02.03
 (33) US
 (71) VERTEX PHARMACEUTICALS INCORPORATED, US
 (72) BOREK Bartłomiej, US; LATERREUR Julie, US; LU Jennifer, US; PRIETO CENTURION Valentin, US; RHEE David, US
 (54) **Metode de tratament al fibrozei chistice**

-
- (21) **e 2024 1102 (13) A1**
 (51) **Int.Cl.:** *A61K 51/04* (2006.01.01)
C07K 16/18 (2006.01.01)
A61P 25/00 (2006.01.01)
A61K 39/00 (2006.01.01)
 (96) 23716079.1, 2023.01.30
 (87) WO 2023/150483, 2023.08.10
 (31) 202263306168P; 202263369795P; 202263382914P
 (32) 2022.02.03; 2022.07.29; 2022.11.09

- (33) US; US; US
 (71) ELI LILLY AND COMPANY, US
 (72) KOTARI Vikas, US; SHCHERBININ Sergey, US; SOUTHEKAL Sudeepti Suresh, US; TUNALI Ilke, US
 (54) **Imagistică regională tau pentru diagnosticul și tratamentul bolii Alzheimer**

(21) **e 2024 1103 (13) A1**

- (51) **Int.Cl.:** *C07K 16/22* (2006.01.01)
A61P 27/16 (2006.01.01)
A61K 9/00 (2006.01.01)
A61K 48/00 (2006.01.01)
C07K 14/71 (2006.01.01)
C12N 15/86 (2006.01.01)
 (96) 23716702.8, 2023.02.01
 (87) WO 2023/150142, 2023.08.10
 (31) 202263305923P
 (32) 2022.02.02
 (33) US
 (71) AKOUOS, INC., US
 (72) SIMONS Emmanuel John, US; NG Robert, US; MCKENNA Michael John, US
 (54) **Construcții de anticorpi anti-VEGF și metode asociate pentru tratamentul simptomelor asociate cu schwannomul vestibular**

(21) **e 2024 1104 (13) A1**

- (51) **Int.Cl.:** *C07D 498/14* (2006.01.01)
A61K 31/437 (2006.01.01)
A61P 11/00 (2006.01.01)
C07D 213/81 (2006.01.01)
C07D 413/04 (2006.01.01)
 (96) 23718375.1, 2023.02.02
 (87) WO 2023/150236, 2023.08.10
 (31) 202263306443P; 202263308456P
 (32) 2022.02.03; 2022.02.09
 (33) US; US
 (71) VERTEX PHARMACEUTICALS INCORPORATED, US
 (72) ANGELL Paul Timothy, US; BAEK Minson, US; GAGNON Kevin, US; MACK Daniel James, US; MEDEK Ales, US; PERESYPKIN Andrey, US; ROEPER Stefanie, US; SHRESTHA Muna, US; SIESEL David A., US; ZHOU Jinglan, US; SHI Yi, US

- (54) **Procedee de obținere și forme cristaline de (6R,12R)-17-amino-12-metil-6,15-bis(trifluorometil)-13,19-dioxa-3,4,18-triazatriciclo [12.3.1.12,5]nonadeca-1(18),2,4,14,16-pentaen-6-ol**

(21) **e 2024 1105 (13) A1**

- (51) **Int.Cl.:** *C07D 213/79* (2006.01.01)
A61K 31/455 (2006.01.01)
A61K 31/708 (2006.01.01)
C07D 213/78 (2006.01.01)
C07D 213/803 (2006.01.01)
C07F 9/50 (2006.01.01)
A61P 17/06 (2006.01.01)
A61P 25/16 (2006.01.01)
A61P 25/28 (2006.01.01)
A61Q 19/08 (2006.01.01)
 (96) 23747714.6, 2023.01.31
 (87) WO 2023/147161, 2023.08.03
 (31) 202263304904P
 (32) 2022.01.31
 (33) US
 (71) NEW FRONTIER BIO, INC., US
 (72) PENTELUTE Bradley L., US; GUNASEKERA Dinara S., US; KONG Kevin, US; JOHNSON Sabrina, US
 (54) **Compuși pe bază de nicotinat și nicotina-midă ribozidă și derivați ai acestora**

(21) **e 2024 1106 (13) A1**

- (51) **Int.Cl.:** *C07D /* (2006.01.01)
 (96) 23749409.1, 2023.02.02
 (87) WO 2023/148643, 2023.08.10
 (31) 202241005915
 (32) 2022.02.03
 (33) IN
 (71) EXELIXIS, INC., US
 (72) ABBINENI Chandrasekhar, IN; SAMAJDAR Susanta, IN; MUKHERJEE Subhendu, IN; AELURI Madhu, IN
 (54) **Compuși heterociclici biciclici condensati în calitate de inhibitori ai USP1**
-

- (21) **e 2024 1107 (13) A1**
 (51) **Int.Cl.:** **C10L 1/04** (2006.01.01)
C10L 1/16 (2006.01.01)
 (96) 23750052.5, 2023.01.03
 (87) WO 2023/150001, 2023.08.10
 (31) 202217803076
 (32) 2022.02.02
 (33) US
 (71) INFINIUM TECHNOLOGY, LLC, US
 (72) SCHUETZLE Dennis, US; SCHUETZLE Robert, US; BUCHER James, US; CALDWELL Matthew, US; GALLOWAY Anja Rumplecker, US; HANBURY Orion, US; MCGINNIS Glenn, US
 (54) **Producerea de carburant durabil de aviație din CO2 și hidrogen cu conținut de carbon scăzut**

- (21) **e 2024 1108 (13) A1**
 (51) **Int.Cl.:** **C12N 5/071** (2010.01.01)
A61P 3/10 (2006.01.01)
A61K 35/39 (2015.01.01)
A61P 5/48 (2006.01.01)
 (96) 23750324.8, 2023.01.31
 (87) WO 2023/150493, 2023.08.10
 (31) 202263305575P
 (32) 2022.02.01
 (33) US
 (71) VERTEX PHARMACEUTICALS INCORPORATED, US
 (72) PAGLIUCA Felicia, US; HARB George, US; GAGLIA Jason, US; VERGANI Andrea, US; THANOS Christopher, US
 (54) **Terapia celulară a diabetului**

- (21) **e 2024 1109 (13) A1**
 (51) **Int.Cl.:** **A61K 31/445** (2006.01.01)
A61K 31/395 (2006.01.01)
A61K 31/33 (2006.01.01)
A61K 31/452 (2006.01.01)
 (96) 23750455.0, 2023.02.03
 (87) WO 2023/150703, 2023.08.10
 (31) 202263306340P
 (32) 2022.02.03
 (33) US
 (71) PRAXIS PRECISION MEDICINES, INC., US
 (72) RAVINA Bernard, US

- (54) **Metode de tratament cu utilizarea modulatorilor canalelor de calciu de tip T**

- (21) **e 2024 1110 (13) A1**
 (51) **Int.Cl.:** **C12N 15/113** (2010.01.01)
A61K 9/00 (2006.01.01)
A61K 39/395 (2006.01.01)
G01N 33/38 (2006.01.01)
 (96) 23750465.9, 2023.02.03
 (87) WO 2023/150716, 2023.08.10
 (31) 202263306834P; 202263349318P
 (32) 2022.02.04; 2022.06.06
 (33) US; US
 (71) PRAXIS PRECISION MEDICINES, INC., US
 (72) DALBY Kelley, US
 (54) **Metode de tratament al tulburărilor legate de SCN2A**

- (21) **e 2024 1111 (13) A1**
 (51) **Int.Cl.:** **G06F 16/93** (2019.01.01)
G06F 21/62 (2013.01.01)
 (96) 24153581.4, 2024.01.24
 (97) 4432131, 2024.09.18
 (31) 102023106510
 (32) 2023.03.15
 (33) DE
 (71) SECUNET SECURITY NETWORKS AKTIENGESELLSCHAFT, DE
 (72) LAWATSCH Dominik, DE; REUTER Stefan, DE
 (54) **Metodă de căutare a documentelor confidențiale și sistem asociat**

- (21) **e 2024 1112 (13) A1**
 (51) **Int.Cl.:** **A24B 15/167** (2020.01.01)
A24F 40/05 (2020.01.01)
A24F 40/10 (2020.01.01)
A61M 11/00 (2006.01.01)
A61M 15/00 (2006.01.01)
B05B 17/06 (2006.01.01)
A24F 40/485 (2020.01.01)
B06B 1/02 (2006.01.01)
A24F 1/30 (2006.01.01)
A61M 15/06 (2006.01.01)
G16H 20/13 (2018.01.01)
H02M 7/5387 (2007.01.01)
B05B 17/00 (2006.01.01)

- (96) 24155064.9, 2021.12.15
(97) 4338850, 2024.03.20
(31) 202017122025; 202117220189
(32) 2020.12.15; 2021.04.01
(33) US; US
(71) SHAHEEN INNOVATIONS HOLDING LIMITED, AE
(72) ALSHAIBA SALEH GHANNAM ALMAZROUEI Mohammed, AE; MACHOVEC Jeff, AE; LAMOUREUX Clement, AE; **
(54) **Dispozitive inhalatoare de ceață**
-
- (21) **e 2024 1113 (13) A1**
(51) **Int.Cl.: A61K 47/26** (2006.01.01)
(96) 24208148.7, 2019.07.19
(97) 4473977, 2024.12.11
(31) 1856769
(32) 2018.07.20
(33) FR
(71) LES LABORATOIRES SERVIER, FR
(72) MARSAS Stéphanie, FR; PEAN Jean-Manuel, FR
(54) **Compoziție farmaceutică sub formă de tabletă masticabilă de diosmină sau o fracțiune flavonoidică care o conține**
-

FF4A Brevete de invenție acordate / Granted patents for invention

Orice persoană interesată are dreptul să ceară revocarea în tot sau în parte a hotărârii de acordare a brevetului în termen de 6 luni de la data publicării mențiunii privind acordarea brevetului. Opoziția se face în scris și motivat la AGEPI, în baza motivelor prevăzute de art. 57 alin. (2) din Legea nr. 50/2008 privind protecția invențiilor.

La data publicării în BOPI a hotărârii de acordare a brevetului în cazul în care acordarea brevetului a devenit efectivă înainte de expirarea termenului de 18 luni de la data de depozit sau, în cazul în care a fost revendicată o prioritate, de la data priorității, AGEPI pune la dispoziția publicului, în format electronic, pe pagina <http://www.db.agepi.md/inventions/Search.aspx>, descrierea, revendicările, rezumatul și, după caz, desenele, așa cum au fost depuse aceste documente.

Within 6 months as from the date of publication of the mention of the grant of the patent, any person concerned shall be entitled to request the full or partial revocation of any decision to grant a patent. The opposition shall be reasoned and filed in writing with AGEPI according to the provisions of Art. 57(2) of the Law No 50/2008 on the Protection of Inventions.

AGEPI shall, on the date of publication in BOPI of the decision to grant a patent when the grant of the patent has become effective before the expiry of a period of eighteen months from the date of filing or, if priority has been claimed, as from the date of priority, make available to the public, in electronic format, on the website <http://www.db.agepi.md/inventions/Search.aspx>, the description, the claims, the abstract and, where appropriate, any drawings as filed.

(11) **4908 (13) B1**(51) **Int. Cl.:** **B82B 3/00** (2011.01)
B82Y 40/00 (2011.01)
C01G 9/02 (2006.01)
G01N 27/12 (2006.01)
H01L 21/02 (2006.01)
H01L 21/26 (2006.01)

(21) a 2022 0051

(22) 2022.11.28

(71)(73) INSTITUȚIA PUBLICĂ UNIVERSITATEA
TEHNICĂ A MOLDOVEI, MD(72) LUPAN Cristian, MD; BÎRNAZ Adrian, MD;
BUZDUGAN Artur, MD; LUPAN Oleg, MD(54) **Procedeu de obținere a senzorului de
ZnO:Eu funcționalizat cu Pd sensibil la n-
butanol și hidrogen**(57) Invenția se referă la tehnica de măsurare, în
special la senzori în baza peliculelor de
ZnO:Eu funcționalizați cu Pd pentru detecția
n-butanolului și hidrogenului.

Procedeu de obținere a senzorului de ZnO:Eu funcționalizat cu Pd sensibil la n-butanol și hidrogen include obținerea prin metoda sintezei chimice din soluții a unei pelicule de ZnO:Eu cu concentrația de 0,05 at% Eu, tratarea termică în aer la 650°C timp de 2 ore, funcționalizarea cu Pd și tratarea în câmp de radiație gama de la o sursă de Cs-137 timp de 60 de secunde cu o doză de 63 μGy/min. Rezultatul tehnic constă în micșorarea temperaturii de lucru până la 150-200°C și sporirea sensibilității la n-butanol și hidrogen.

Revendicări: 1

Figuri: 3

romatică, cu proprietăți fotoluminescente.

Conform invenției, se revendică poli-[bis{2,6-diacetilpiridin-bis(izonicotinoilhidrazonato)(2-)}dizinc(II)] cu formula $[Zn_2(L)_2]_n$, în care H₂L reprezintă 2,6-diacetilpiridin-bis(izonicotinoilhidrazonă).

Rezultatele studiului fotoluminescenței au demonstrat că polimerul coordinativ revendicat emite fluorescență verde cu maximum la 2,4 eV (510 nm), cu o intensitate de emisie de 10 ori mai înaltă comparativ cu H₂L.

Revendicări: 1

Figuri: 3

(11) **4910 (13) B1**(51) **Int. Cl.:** **F16H 1/28** (2006.01)
F16H 1/32 (2006.01)

(21) a 2023 0001

(22) 2023.02.24

(71)(73) INSTITUȚIA PUBLICĂ UNIVERSITATEA
TEHNICĂ A MOLDOVEI, MD(72) BOSTAN Viorel, MD; BOSTAN Ion, MD; MA-
ZURU Sergiu, MD; VACULENCO Maxim, MD;
LEALIN Stanislav, MD; BREGNOVA Alina,
MD(54) **Transmisii planetare precesionale**(57) Invenția se referă la construcția de mașini, și
anume la transmisiile planetare precesionale.

Transmisiile, conform invenției, conțin câte o carcasă (1) cu flanșă (2), în care sunt amplasate o roată-satelit (4) cu două coroane dințate conice (6, 7), un arbore conducător (9) cu manivelă (12), instalat pe rulmenți (13), un arbore condus (14), instalat pe rulmenți (15), și două roți dințate conice centrale, fixă (3) și mobilă (5), care interacționează cu roata-satelit (4) prin intermediul coroanelor dințate (6, 7). Roata-satelit (4) este montată pe un sprijin sferic (8), amplasat pe arborele condus (14).

Revendicări: 2

Figuri: 4

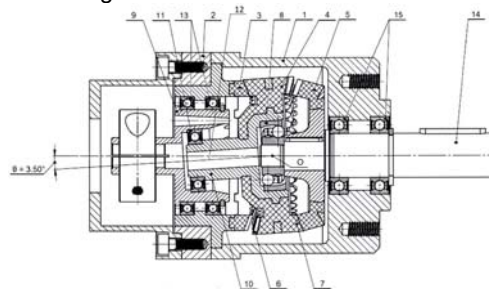
(11) **4909 (13) B1**(51) **Int. Cl.:** **C07D 213/88** (2006.01)
C07D 213/50 (2006.01)
C07F 3/06 (2006.01)
C09K 11/06 (2006.01)
C09K 11/54 (2006.01)

(21) a 2023 0023

(22) 2023.07.25

(71)(73) INSTITUȚIA PUBLICĂ UNIVERSITATEA
DE STAT DIN MOLDOVA, MD(72) DANILESCU Olga, MD; BULHAC Ion, MD;
COCU Maria, MD; BOUROȘ Pavlina, MD;
KULICOVA Olga, MD; PODGORNÎI Daniel,
MD(54) **Polimer coordinativ bidimensional al zin-
cului cu proprietăți fotoluminescente**(57) Invenția se referă la chimia coordinativă, în
special la sinteza unui compus coordinativ
nou al zincului(II) cu bis-hidrazone heteroa-

- (11) **4911 (13) B1**
(51) **Int. Cl.: F16H 1/28** (2006.01)
F16H 1/32 (2006.01)
(21) a 2023 0009
(22) 2023.05.17
(71)(73) INSTITUȚIA PUBLICĂ UNIVERSITATEA
TEHNICĂ A MOLDOVEI, MD
(72) BOSTAN Viorel, MD; BOSTAN Ion, MD; MA-
ZURU Sergiu, MD; VACULENCO Maxim, MD
(54) **Transmisii planetare precesionale**
(57) Invenția se referă la construcția de mașini, și
anume la transmisiile planetare precesionale.
Transmisiile, conform invenției, conțin câte o
carcasă (1) cu flanșă (2), în care sunt am-
plasate o roată-satelit (4) cu două coroane
dințate conice (6, 7), un arbore conducător cu
manivelă (12), instalat pe rulmenți (13), un ar-
bore condus (14), instalat pe rulmenți (15), și

două roți dințate conice centrale, fixă (3) și
mobilă (5), care interacționează cu roata-
satelit (4) prin intermediul coroanelor dințate
(6, 7). Roata-satelit (4) este montată rigid pe
un portsatelit (8), așezat pe un sprijin sferic
(9), amplasat pe arborele condus (14) cu
posibilitatea deplasării axiale.

Revendicări: 2

Figuri: 4

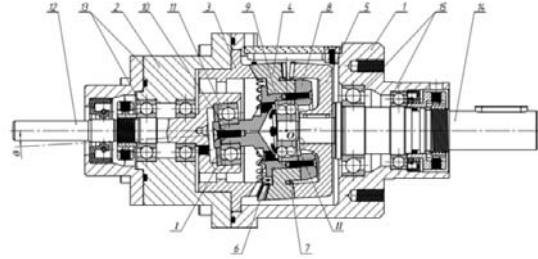

FF9Y Brevete de invenție de scurtă durată acordate / Granted short-term patents for invention

Orice persoana interesată are dreptul se ceară revocarea în tot sau în parte a hotărârii de acordare a brevetului în termen de 6 luni de la data publicării mențiunii privind acordarea brevetului. Opoziția se face în scris și motivat la AGEPI, în baza motivelor prevăzute de art. 57 alin. (2) din Legea nr. 50/2008 privind protecția invențiilor.

La data publicării în BOPI a hotărârii de acordare a brevetului în cazul în care acordarea brevetului a devenit efectivă înainte de expirarea termenului de 18 luni de la data de depozit sau, în cazul în care a fost revendicată o prioritate, de la data priorității, AGEPI pune la dispoziția publicului, în format electronic, pe pagina <http://www.db.agepi.md/inventions/Search.aspx>, descrierea, revendicările, rezumatul și, după caz, desenele, așa cum au fost depuse aceste documente.

Within 6 months as from the date of publication of the mention of the grant of the patent, any person concerned shall be entitled to request the full or partial revocation of any decision to grant a patent. The opposition shall be reasoned and filed in writing with AGEPI according to the provisions of Art. 57(2) of the Law No 50/2008 on the Protection of Inventions.

AGEPI shall, on the date of publication in BOPI of the decision to grant a patent when the grant of the patent has become effective before the expiry of a period of eighteen months from the date of filing or, if priority has been claimed, as from the date of priority, make available to the public, in electronic format, on the website <http://www.db.agepi.md/inventions/Search.aspx>, the description, the claims, the abstract and, where appropriate, any drawings as filed.

- (11) **1802** (13) Y
 (51) **Int. Cl.: A01G 3/00** (2006.01)
A01G 17/00 (2006.01)
- (21) s 2024 0011
 (22) 2024.02.09
- (71)(73) INSTITUȚIA PUBLICĂ UNIVERSITATEA TEHNICĂ A MOLDOVEI, MD
- (72) BALAN Valerian, MD; RUSSU Stanislav, MD; BUZĂ Corneliu, MD; ȘARBAN Vasile, MD
- (54) **Procedeu de formare a pomilor de cireș în formă de fus subțire ameliorat**
- (57) Invenția se referă la agricultură, în special la pomicultură, și anume la un procedeu de formare a coroanei pomilor de cireș.
 Procedeu de formare a pomilor de cireș în formă de fus subțire ameliorat include tăierea pomilor primăvara în primul an după plantare la 100-110 cm de la sol; la atingerea lungimii lăstarilor de 20-30 cm se aleg 5-6 lăstari laterali dezvoltați pentru formarea zonei de ramuri de semischelet și un lăstar vertical pentru axul central, în primăvara anului doi ramura de prelungire a axului central se taie la 100-110 cm mai sus de baza ultimei ramuri de semischelet, când lăstarii pe ax ating lungimea de 3-5 cm se plivesc la 80-90 cm mai sus de ultima ramură de semischelet, în continuare pe ax se formează ramuri de rod și de semischelet, care se substituie periodic.
 Rezultatul tehnic al invenției constă în îmbunătățirea condițiilor de iluminare, care asigură creșterea dimensiunii și calității fructelor și crearea condițiilor optime pentru îngrijirea pomilor.

Revendicări: 1

Figuri: 7

- (11) **1803** (13) Y
 (51) **Int. Cl.: A23C 23/00** (2006.01)
A23L 29/00 (2016.01)
A23L 33/10 (2016.01)
- (21) s 2024 0036
 (22) 2024.04.12
- (71)(73) INSTITUȚIA PUBLICĂ UNIVERSITATEA TEHNICĂ A MOLDOVEI, MD
- (72) DIANU Irina, MD; CUȘMENCO Tatiana, MD; MACARI Artur, MD; NETREBA Natalia, MD; BAERLE Alexei, MD; SANDU Iuliana, MD
- (54) **Procedee de obținere a desertului de brânză**
- (57) Invenția se referă la industria produselor lactate, și anume la procedee de obținere a desertului de brânză.
 Procedeele, conform invenției, prevăd amestecarea brânzei de vaci cu unt, zahăr pudră și

pulbere din tescovină de cătină albă, omogenizarea amestecului, modelarea, glazurarea după caz, răcirea, ambalarea și depozitarea. Totodată, în calitate de ingredient funcțional se utilizează pulberea din tescovină de cătină albă, obținută după extragerea sucului prin presare la rece, uscată, separată de semințe și măcinată.

Revendicări: 2

- (11) **1804** (13) Y
 (51) **Int. Cl.: A23L 5/00** (2016.01)
A23L 11/00 (2016.01)
A23L 29/00 (2016.01)
A23L 33/00 (2016.01)
A23L 33/105 (2016.01)
- (21) s 2024 0054
 (22) 2024.06.04
- (71)(73) INSTITUȚIA PUBLICĂ UNIVERSITATEA TEHNICĂ A MOLDOVEI, MD
- (72) NETREBA Natalia, MD; SERGHEEVA Elena, MD; STURZA Rodica, MD; BĂLAN Greta, MD; COJOCARI Daniela, MD; SANIKIDZE Tamar, GE; CHKHKVISHVILI Irakli, GE; DZIDZIGURI Diana, GE; SHARASHENIDZE Alexander, GE; GHENDOV-MOȘANU Aliona, MD
- (54) **Procedeu de fabricare a pateului vegetal funcțional**
- (57) Invenția se referă la industria alimentară, în special la un procedeu de fabricare a pateului vegetal funcțional.
 Procedeu, conform invenției, include fierberea linteii roșii și/sau fasolei mung, omogenizarea acestora până la obținerea unei consistențe de piure, sotarea în ulei a cepei cu pasarea ei ulterioară, tăierea fructelor de jujube cu înlăturarea sâmburelui, prăjirea miezului de nucă și mărunțirea acestuia, după care componentele menționate se amestecă, se adaugă sare, piper negru măcinat, suc de lămâie și extract liposolubil din pulpă de dovleac, se omogenizează, se ambalează și se ermetizează în recipiente sterilizate sau în vid.

Revendicări: 2

- (11) **1805** (13) Y
 (51) **Int. Cl.: A61D 7/00** (2006.01)
A23K 10/16 (2016.01)
A23K 50/75 (2016.01)
A61K 35/74 (2006.01)
C12R 1/54 (2006.01)

- (21) s 2024 0003
 (22) 2024.01.12
 (71)(73) INSTITUȚIA PUBLICĂ „INSTITUTUL ȘTIINȚIFICO-PRACTIC DE BIOTEHNOLOGII ÎN ZOOTEHNIE ȘI MEDICINĂ VETERINARĂ”, MD
 (72) PETCU Igor, MD; MAȘNER Oleg, MD; LUPOLOV Tatiana, MD; CARAMAN Mariana, MD; STARCIUC Nicolaie, MD; BURȚEVA Svetlana, MD; BÎRSA Maxim, MD
 (54) **Procedeu de creștere a rațelor**
 (57) Invenția se referă la zootehnie, și anume la creșterea rațelor pentru producția de carne. Procedeu de creștere a rațelor include hrănirea rațelor cu nutreț combinat cu adaos de 0,1% de biomasă uscată de *Streptomyces fradiae* CNMN-Ac-11 cu concentrația de $3,2 \times 10^{11}$ UFC/g în perioada de vârstă de 1-126 de zile cu asigurarea unui regim de alimentare și de adăpare la discreție și a densității amplasării bobocilor de rață în intervalul de vârstă de 1-70 de zile de 8 boboci/m² și 71-126 de zile - 6 boboci/m². Rezultatul invenției constă în sporirea greutateii, viabilității rațelor, randamentului la sacrificare și diminuarea consumului specific de nutreț.

Revendicări: 1

- (11) **1806** (13) Y
 (51) **Int. Cl.:** **A61K 31/685** (2006.01)
A61K 36/8965 (2006.01)
A61K 36/28 (2006.01)
A61K 38/06 (2006.01)
 (21) s 2023 0103
 (22) 2023.12.22
 (71)(73) MEREUȚA Ion, MD; CARAUȘ Vladimir, MD
 (72) URECHE Corneliu, MD; MEREUȚA Ion, MD; CARAUȘ Vladimir, MD; CARAUȘ Iurie, MD
 (54) **Metodă de tratament al gestozei asociate cu cancer mamar**
 (57) Invenția se referă la medicină, și anume la oncologie și obstetrică și poate fi utilizată în tratamentul gestozelor asociate cu cancer mamar. Esența invenției constă în aceea că se efectuează perfuzii cu soluții cu cristaloiizi în cantitate de 2500...3000 ml pe zi, dintre care soluția Ringer 1000 ml și lactat de sodiu 20 ml dizolvat în 1000 ml de soluție fiziologică, totodată, se administrează soluție de 5% de tiamină 1 ml, i/m, o dată pe zi, soluție de 5% de acid ascorbic 5 ml, i/v, o dată pe zi, soluție de 1% de riboflavină 1 ml, i/m, o dată pe zi, soluție de metoclopramidă 2 ml, i/m, o dată pe

zi, soluție de ondansetron 2 ml, i/m, o dată pe zi, soluție de 0,25% de droperidol 2 ml, i/m, o dată pe zi, seria de tratament este de 5...7 zile, iar suplimentar se administrează un amestec în următorul raport cantitativ al componentelor pentru o capsulă: pulbere de L-glutation (*Glutathione L.*) 300 mg, pulbere de lecitină din soia (*Lecithinum Glycine max L.*) 1200 mg, extract uscat din sparanghel (*Asparagus officinalis L.*) 120 mg, extract uscat din anghinare (*Cynara scolymus L.*) 250 mg, câte 2 capsule de 3 ori pe zi, timp de 10 zile.

Revendicări: 1

- (11) **1807** (13) Y
 (51) **Int. Cl.:** **C02F 3/04** (2006.01)
C02F 3/08 (2006.01)
C02F 3/30 (2006.01)
C02F 9/00 (2006.01)
 (21) s 2024 0055
 (22) 2024.06.04
 (71)(73) INSTITUȚIA PUBLICĂ UNIVERSITATEA DE STAT DIN MOLDOVA, MD
 (72) VIȘNEVSCHI Alexandru, MD
 (54) **Procedeu și instalație de epurare biologică a apelor uzate menajere cu nitrificare și denitrificare simultană**
 (57) Invenția se referă la procedeu și instalație de epurare biologică a apelor uzate menajere prin intensificarea proceselor de nitrificare și denitrificare simultană și poate fi aplicată la construcția stațiilor de epurare noi, precum și la reconstrucțiile stațiilor existente. Procedeu și instalația, conform invenției, constau în aceea că apa uzată menajeră se debitează într-un bazin de aerare primară (1), format din cel puțin o secțiune și dotat cu un sistem de aerare cu bule fine (2) pentru menținerea procesului de epurare biologică. Într-un bazin de post-aerare (5) este fixat un bloc de biofiltru (3), executat din material de fibre din polietilenă cu o configurație structurală, în calitate de suport pentru pelicula biologică, care prin procesul de stripare periodică cu ajutorul unui sistem de aerare cu jet intens (4) se detașează de suport și cu ajutorul unui sistem de aerare cu bule fine se asigură formarea coconilor de conglomeratii de microorganisme. Din bazinul de post-aerare (5) fluxul mixt de apă epurată, nămol activ și coconii formați se transvazează într-un decantor (6) pentru separarea și sedimentarea nămolului activ și coconilor formați. După sedimentare mixtul de nămol activ și coconi cu ajutorul

unui sistem de recirculare (7) se debitează în bazinul de aerare primară (1).

Revendicări: 3

Figuri: 5

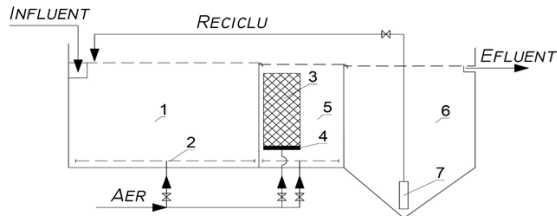

(11) 1808 (13) Y

(51) Int. Cl.: C12G 1/00 (2006.01)
C12G 1/02 (2006.01)
C12G 1/022 (2006.01)
C12G 1/026 (2006.01)

(21) s 2023 0082

(22) 2023.10.05

(71)(73) INSTITUȚIA PUBLICĂ INSTITUTUL
ȘTIINȚIFICO-PRACTIC DE HORTICULTURĂ
ȘI TEHNOLOGII ALIMENTARE, MD

(72) TARAN Nicolae, MD; SOLTAN Ana, MD;
MORARI Boris, MD; NEMȚEANU Silvia, MD;
ADAJUC Victoria, MD; SOLDATENCO Olga,
MD; PONOMARIOVA Irina, MD; URÎTU Dio-
nis, MD; GLAVAN Pavel, MD; SANDU Vasile,
MD; SCORBANOV Elena, MD

(54) **Procedeu de obținere a vinului alb sec cu un conținut sporit de substanțe biologice active**

(57) Invenția se referă la industria vinicolă, și anume la un procedeu de fabricare a vinului alb sec cu un conținut sporit de substanțe biologice active.

Procedeu, conform invenției, include răcirea strugurilor până la temperatura de 5°C, zdrobirea și desciorchinarea acestora cu obținerea mustuielii, fermentarea mustuielii la temperatura de 12-14°C cu amestecare de 5 ori pe zi până la fermentarea totală a zaharurilor, macerarea mustuielii fermentate timp de 30-90 de zile cu amestecare la fiecare 48 de ore și separarea vinului tânăr, totodată, se utilizează struguri albi de soiurile Riton, Floricica, Viorică sau Legenda cu un conținut de zaharuri de cel puțin 220 g/dm³.

Revendicări: 1

FG9A Publicarea brevetelor europene validate în Republica Moldova / Publication of European patents validated in the Republic of Moldova

Brevetul european validat conferă aceleași drepturi ca și cele conferite de un brevet, în conformitate cu Legea nr. 50/2008 privind protecția invențiilor, de la data publicării de către OEB a mențiunii privind acordarea brevetului. La data publicării în BOPI a datelor bibliografice privind brevetele europene validate în Republica Moldova, AGEPI pune la dispoziția publicului, în format electronic, pe pagina <http://db.agepi.md/inventions/Search.aspx>, descrierea, revendicările, rezumatul și, după caz, desenele, așa cum au fost depuse aceste documente, precum și traducerea fasciculului de brevet european validat în Republica Moldova.

The validated European patent shall confer as from the date of publication of the mention of the grant of the patent by the EPO the same rights as would be conferred by a patent in accordance with the Law No 50/2008 on the Protection of Inventions. AGEPI shall, on the date of publication in BOPI of the bibliographic data on European patents validated in the Republic of Moldova, make available to the public, in electronic format, on the page <http://db.agepi.md/inventions/Search.aspx>, the description, the claims, the abstract and, where appropriate, the drawings, as these documents were filed, and the translation of the specification of a European patent validated in the Republic of Moldova.

- (11) **MD/EP 3443010 (13) T2**
 (51) **Int.Cl.:** **C07K 16/28** (2006.01.01)
 (21) e 2019 0221
 (96) 17718881.0, 2017.04.14
 (97) 3443010, 2019.02.20
 (80) EPB nr. 32/2024, 2024.08.07
 (87) WO 2017/178653, 2017.10.19
 (31) 201662322707P; 17305182
 (32) 2016.04.14; 2017.02.17
 (33) US; EP

(71)(73) OSE IMMUNOTHERAPEUTICS, FR

- (72) POIRIER Nicolas, FR; MARY Caroline, FR; VANHOVE Bernard, FR; GAUTTIER Vanessa, FR; THEPENIER Virginie, FR; PENGAM Sabrina, FR
 (74) GLAZUNOV Nicolae
 (54) **Noi anticorpi anti-SIRPa și aplicațiile lor terapeutice**
 (57) Prezenta invenție oferă noi anticorpi anti-SIRPa capabili să reducă în mod specific interacțiunea dintre SIRPa și CD47 fără a afecta interacțiunea dintre SIRPg și CD47.

Revendicări: 19
 Figuri: 21

- (11) **MD/EP 3445351 (13) T2**
 (51) **Int.Cl.:** **A61K 31/198** (2006.01.01)
A61P 43/00 (2006.01.01)
A61P 25/28 (2006.01.01)
 (21) e 2019 0248
 (96) 17719692.0, 2017.04.19
 (97) 3445351, 2019.02.27
 (80) EPB nr. 42/2024, 2024.10.16
 (87) WO 2017/182802, 2017.10.26
 (31) 201606834
 (32) 2016.04.19
 (33) GB
 (71)(73) INTRABIO LTD, GB, GB
 (72) FACTOR Mallory, GB; STRUPP Michael, DE
 (74) SOCOLOVA Sofia
 (54) **Acetil-leucină sau o sare acceptabilă farmaceutic a acesteia pentru mobilitate îmbunătățită**

- (57) Prezenta dezvăluire se referă la acetil-leucină sau la o sare acceptabilă din punct de vedere farmaceutic a acesteia pentru utilizarea în îmbunătățirea funcției cognitive, a mobilității sau a funcției cognitive și a mobilității la un subiect, de exemplu, la un subiect în vârstă.

Revendicări: 9
 Figuri: 6

- (11) **MD/EP 3661518 (13) T2**
 (51) **Int.Cl.:** **A61K 31/55** (2006.01.01)
A61K 9/00 (2006.01.01)
A61P 1/14 (2006.01.01)

- (21) e 2020 0610
 (96) 18756041.2, 2018.07.30
 (97) 3661518, 2020.06.10
 (80) EPB nr. 35/2024, 2024.08.28
 (87) WO 2019/027881, 2019.02.07
 (31) 201762539229P
 (32) 2017.07.31
 (33) US

(71)(73) ALFASIGMA S.p.A., IT

- (72) BARNES Christopher Noel, US; VISCOMI Giuseppe Claudio, IT; RENZULLI Cecilia, IT; GRIMALDI Maria, IT
 (74) GLAZACEVA Galina
 (54) **Metode de tratare a simptomelor gastroparezei folosind velusetrag**
 (57) Invenția actuală se referă la velusetrag (acid 1-izopropil-2-oxo-1,2-dihidrochinolin-3-carboxilic {(1S,3 R,5 R)-8-[(R)-2-hidroxi-3-(metan-sulfonil-metil-amino)propil]-8-azabicyclo [3.2.1]oct-3-il}amidă) și compoziții farmaceutice care o cuprind pentru utilizare în tratarea unuia sau mai multor simptome de bază asociate cu gastropareza idiopatică sau diabetică la un pacient uman prin administrarea de velusetrag sau a unei sări acceptabile din punct de vedere farmaceutic a acestuia între 0,5 mg/zi și 5 mg/zi, la pacientul uman.

Revendicări: 15
 Figuri: 45

- (11) MD/EP 3740481 (13) T2
 (51) Int.Cl.: C07D 403/12 (2006.01.01)
 C07D 413/14 (2006.01.01)
 C07D 231/14 (2006.01.01)
 C07D 401/12 (2006.01.01)
 C07D 413/04 (2006.01.01)
 C07D 413/12 (2006.01.01)
 C07D 417/12 (2006.01.01)
 C07D 271/06 (2006.01.01)
 A61P 9/04 (2006.01.01)
 A61K 31/4196 (2006.01.01)
- (21) e 2020 1196
 (96) 19703917.5, 2019.01.18
 (97) 3740481, 2020.11.25
 (80) EPB nr. 26/2024, 2024.06.26
 (87) WO 2019/144041, 2019.07.25
 (31) 201862619643P; 201862745724P
 (32) 2018.01.19; 2018.10.15
 (33) US; US
 (71)(73) CYTOKINETICS, INC., US
 (72) CHUANG Chihyuan, US; MORGAN Bradley P., US; VANDERWAL Mark, US; WANG Wenyue, US; ASHCRAFT Luke W., US
 (74) PARASCA Dumitru
 (54) **Analogi de dihidrobenzofuran și inden în calitate de inhibitori ai sarcomerului cardiac**
 (57) Sunt furnizați compuși cu Formula (I):

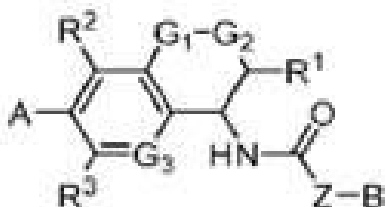

Formula (I)

sau o sare acceptabilă farmaceutic a acestora, în care A, Z, B, R¹, R², R³, G₁, G₂, și G₃ sunt definiți aici.

Este, de asemenea, furnizată o compoziție farmaceutică cuprinzând un compus cu Formula (I), sau o sare acceptabilă farmaceutic a acestuia.

Sunt, de asemenea, furnizate metode de utilizare a compusului cu Formula (I), sau a unei sări acceptabile farmaceutic a acestuia.

Revendicări: 30

- (11) MD/EP 3746126 (13) T2
 (51) Int.Cl.: A61K 31/138 (2006.01.01)
 A61K 31/216 (2006.01.01)
 A61K 45/06 (2006.01.01)
 A61P 25/00 (2006.01.01)
 A61P 11/00 (2006.01.01)
- (21) e 2020 1230
 (96) 19705634.4, 2019.01.30
 (97) 3746126, 2020.12.09
 (80) EPB nr. 31/2024, 2024.07.31
 (87) WO 2019/152475, 2019.08.08
 (31) 201862623892P
 (32) 2018.01.30
 (33) US
 (71)(73) APNIMED, INC. (DELAWARE), US
 (72) MILLER Lawrence G., US; WOHL Barry, US; LUNSMANN Walter J., US
 (74) ȚURCAN Cristian
 (54) **Metode și compoziții pentru tratamentul apneei în somn sau sforăitului simplu**
 (57) Prezenta invenție se referă la compoziții farmaceutice care conțin (R)-oxibutinină și un inhibitor al recaptării norepinefrinei (NRI) și la metode de tratament al apneei în somn care prevede administrarea de (R)-oxibutinină și un inhibitor al recaptării norepinefrinei (NRI). În unele exemplare, NRI este atomoxetină.

Revendicări: 19

Figuri: 1

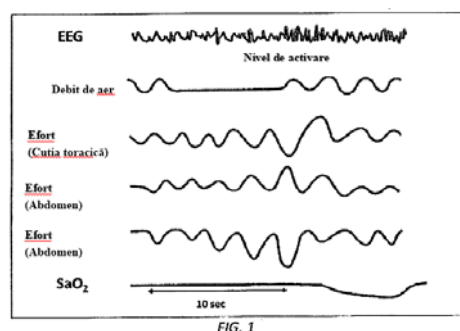

FIG. 1

- (11) MD/EP 3755403 (13) T2
 (51) Int.Cl.: A61M 5/315 (2006.01.01)
- (21) e 2021 0012
 (96) 19709272.9, 2019.02.20
 (97) 3755403, 2020.12.30
 (80) EPB nr. 33/2024, 2024.08.14

- (87) WO 2019/164936, 2019.08.29
- (31) 201862633655P; 201862779652P
- (32) 2018.02.22; 2018.12.14
- (33) US; US
- (71)(73) ELI LILLY AND COMPANY, US
- (72) BYERLY Roy Howard, US; BLUM Timothy Mark, US
- (74) JENICICOVSCAIA Galina
- (54) **Dispozitiv de administrare a medicamentelor cu un element de detecție**
- (57) Prezenta dezvăluire se referă la sisteme de detectare pentru dispozitive de administrare a medicamentelor. Într-un aspect, sistemul de detectare este folosit pentru a determina cantitatea unei doze livrate de un dispozitiv de administrare a medicamentelor pe baza detectării mișcării relative de rotație între un element de stabilire a dozei și un mecanism de acționare a dispozitivului de administrare a medicamentelor. Pozițiile sau mișcările unghiulare relative detectate sunt corelate cu cantitatea dozei administrate. Într-un al doilea aspect, sistemul de detectare este destinat determinării tipului de medicament conținut în dispozitivul de administrare a medicamentelor.
Medicamentul poate fi oricare dintr-un tip care poate fi administrat printr-un astfel de dispozitiv de administrare a medicamentelor.

Revendicări: 14
Figuri: 47

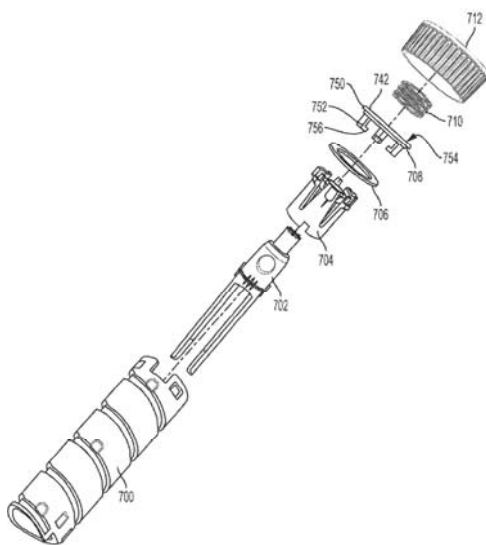

FIG. 30

- (11) **MD/EP 3792260 (13) T2**
- (51) **Int.Cl.:** *C07D 471/04* (2006.01.01)
A61K 31/437 (2006.01.01)
A61K 31/444 (2006.01.01)
A61K 31/4545 (2006.01.01)
A61K 31/46 (2006.01.01)
A61K 31/496 (2006.01.01)
A61K 31/497 (2006.01.01)
A61K 31/551 (2006.01.01)
A61P 3/10 (2006.01.01)
A61P 13/02 (2006.01.01)
A61P 13/10 (2006.01.01)
A61P 27/06 (2006.01.01)
A61P 43/00 (2006.01.01)
C07D 519/00 (2006.01.01)
- (21) e 2021 0245
- (96) 19800286.7, 2019.05.07
- (97) 3792260, 2021.03.17
- (80) EPB nr. 37/2024, 2024.09.11
- (87) WO 2019/216294, 2019.11.14
- (31) 2018089867
- (32) 2018.05.08
- (33) JP
- (71)(73) NIPPON SHINYAKU CO., LTD., JP
- (72) OIKAWA Kouya, JP; HIRAI Sho, JP; WAKITA Kazuhiko, JP; FUJIBAYASHI Aki-ko, JP
- (74) SOCOLOVA Sofia
- (54) **Compuși de azabenzimidazol și produs farmaceutic**
- (57) Scopul prezentei invenții este de a furniza compuși având o acțiune M3 PAM. Exemple din prezenta invenție includ compuși de azabenzimidazol reprezentați, de exemplu, de formula [1], și săruri ale acestora acceptabile din punct de vedere farmaceutic. Acești compuși au activitate M3 PAM. În plus, deoarece acești compuși au activitate M3 PAM, acești compuși sunt utili ca agenți pentru prevenirea sau tratamentul tulburărilor de evacuare și/sau stocare în boala vezicii subactive, vezicii hipotonice, vezicii acontractile, subactivitatea detrusorului și vezicii neurogene.

Revendicări: 11

-
- (11) **MD/EP 3897655 (13) T2**
 - (51) **Int.Cl.:** *A61K 31/57* (2006.01.01)
A61P 25/16 (2006.01.01)
A61P 25/28 (2006.01.01)

- (21) e 2021 1041
 (96) 19831675.4, 2019.12.18
 (97) 3897655, 2021.10.27
 (80) EPB nr. 29/2024, 2024.07.17
 (87) WO 2020/127468, 2020.06.25
 (31) 18306716
 (32) 2018.12.18
 (33) EP
 (71)(73) AELIS FARMA, FR; UNIVERSITE DE BORDEAUX, FR; INSTITUT NATIONAL DE LA SANTE ET DE LA RECHERCHE MEDICALE (INSERM), FR
 (72) PIAZZA Pier-Vincenzo, FR; FABRE Sandy, FR; MONLEZUN Stéphanie, FR; METNA Mathilde, FR; VALLEE Monique, FR; REVEST Jean-Michel, FR; COTA Daniela, FR; MARSICANO Giovanni, FR; MARIGHETTO Aline, FR; OZAITA Andrés, ES; MALDONADO Rafael, ES
 (74) GLAZUNOV Nicolae
 (54) **3beta-(Benziloxi)-17 α -metil-pregn-5-en-20-onă pentru utilizare în tratamentul tulburărilor cognitive**
 (57) Prezenta invenție se referă, în general, la un derivat specific al pregnenolonei, pentru utilizarea sa în tratamentul tulburărilor cognitive.
 În particular, invenția se referă la un compus cu Formula (I):

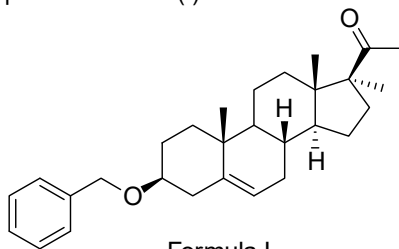

pentru utilizarea sa în tratamentul tulburărilor cognitive.

Într-adevăr, compusul invenției este foarte puternic *in vivo* în corectarea deficiențelor cognitive observate în tulburările cognitive.

Revendicări: 7

Figuri: 14

- (11) **MD/EP 3934637 (13) T2**
 (51) **Int.Cl.: A61K 31/198 (2006.01.01)**
A61P 29/00 (2006.01.01)
 (21) e 2022 0032
 (96) 20712029.6, 2020.03.02
 (97) 3934637, 2022.01.12
 (80) EPB nr. 31/2024, 2024.07.31
 (87) WO 2020/178721, 2020.09.10
 (31) 201962812987P; 201962842296P; 201962888894P; 201962895144P
 (32) 2019.03.02; 2019.05.02; 2019.08.19; 2019.09.03
 (33) US; US; US; US
 (71)(73) INTRABIO LTD, GB, GB
 (72) FACTOR Mallory, GB; FIELDS Taylor, GB
 (74) SOCOLOVA Sofia
 (54) **(N-)Acetil-L-Leucină pentru utilizare în tratamentul leziunilor traumatiche ale creierului**
 (57) Dezvăluirea de față furnizează metode pentru tratamentul bolilor, stărilor, sindroamelor, de exemplu leziunile traumatiche ale creierului, la un pacient care are nevoie de aceasta prin administrarea unei cantități eficiente terapeutic de DL-leucină, sau o sare acceptabilă farmaceutic a acesteia, L-leucină sau o sare acceptabilă farmaceutic a acesteia, D-leucină sau o sare acceptabilă farmaceutic a acesteia, etil ester de L-leucină sau o sare acceptabilă farmaceutic a acesteia, acetil DL-leucină sau o sare acceptabilă farmaceutic a acesteia, acetil-D-leucină sau o sare acceptabilă farmaceutic a acesteia sau acetil-L-leucină sau o sare acceptabilă farmaceutic a acesteia.

Revendicări: 11

Figuri: 51

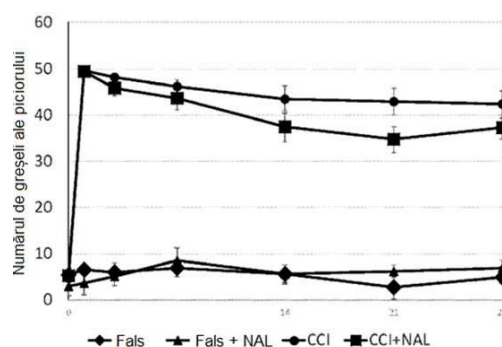

Fig. 49

- (11) **MD/EP 4063862 (13) T2**
- (51) **Int.Cl.:** *G01N 33/558* (2006.01.01)
C07K 16/18 (2006.01.01)
G01N 33/53 (2006.01.01)
G01N 21/78 (2006.01.01)
G01N 21/84 (2006.01.01)
G01N 33/543 (2006.01.01)
G01N 33/553 (2006.01.01)
G01N 21/77 (2006.01.01)

- (21) e 2023 0495
- (96) 22153308.6, 2016.10.21
- (97) 4063862, 2022.09.28
- (80) EPB nr. 35/2024, 2024.08.28
- (31) 201562244188P
- (32) 2015.10.21
- (33) US
- (71)(73) REDCOAT SOLUTIONS, INC., US

(72) HALL William John, US; STURMAN Andy, US; WANG Min, US; ZIN Benedict Louis, US

(74) CORCODEL Angela

(54) **Dispozitiv de detectare a ploșnițelor de pat**

(57) Sunt descrise exemple de realizare a sistemului și a metodei pentru analiza unui fluid de testare în scopul detectării de infestări anterioare sau prezente de ploșnițe de pat. Într-un exemplu de realizare, metoda poate include primirea fluidului de testat pe o bandă de testare în cadrul dispozitivului de detectare. Banda de testare poate include o parte a reacției și o porțiune de reactiv conținând un anticorp sau un fragment de legare de antigen care este conjugat cu o particulă colorată. Fluidul de testare poate include antigenul ploșniței de pat care reacționează cu anticorpul conjugat. Dispozitivul de detectare poate include un prim sau un secundar senzor optic pentru monitorizarea reacției și, respectiv, a intensității culorii de fundal. După trecerea unui timp de întârziere predeterminat, dispozitivul de detectare determină dacă este prezent antigenul de ploșnițe de pat în fluidul de testare utilizând intensitățile de culoare monitorizate și pragurile minime și maxime ale intensității culorii, asociate cu ploșnițele de pat. Apoi, dispozitivul de detectare emite un rezultat folosind un afișaj vizual.

Revendicări: 13
 Figuri: 34

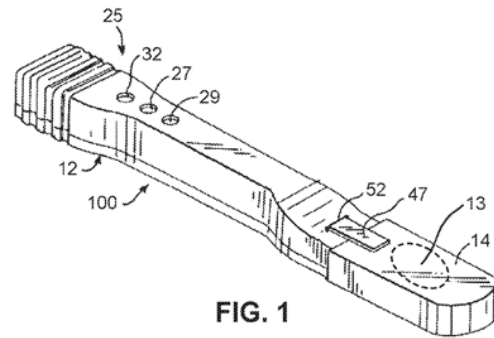

FIG. 1

- (11) **MD/EP 4257929 (13) T2**
- (51) **Int.Cl.:** *G01D 5/14* (2006.01.01)
G01P 3/481 (2006.01.01)

- (21) e 2024 0095
- (96) 22166892.4, 2022.04.06
- (97) 4257929, 2023.10.11
- (80) EPB nr. 34/2024, 2024.08.21
- (71)(73) RVMAGNETICS A.S., SK

(72) VARGA Rastislav, SK

(74) FOCȘA Valentin

(54) **Sistem de măsurare a mărimilor fizice și/sau de măsurare a poziției cu fir magnetic bistabil, metodă de măsurare**

(57) Sistem pentru măsurarea mărimii fizice și/sau pentru măsurarea poziției cu un fir magnetic bistabil (1), care cuprinde un element de excitare (2) pentru crearea câmpului magnetic și un element de detectare (3). În intervalul câmpului magnetic al elementului de excitare (2), este plasat un fir magnetic bistabil (1), care are un prim capăt (11) și un al doilea capăt (12) poziționat opus. Firul magnetic bistabil (1) este reglat pentru magnetizare printr-un singur salt Barkhausen de la primul capăt (11) la al doilea capăt (12) sau invers, în care elementul de excitare (2) și firul magnetic bistabil (1) sunt plasate într-o poziție reciprocă cu un câmp magnetic asimetric în raport cu firul magnetic bistabil (1), unde dimensiunea câmpului magnetic excitat de elementul de excitare (2) la primul capăt (11) este diferită de dimensiunea câmpului magnetic excitat de elementul de excitare (2) la cel de-al doilea capăt (12). Asimetria

câmpului magnetic este creată datorită poziției asimetrice reciproce a elementului de excitație (2) și a firului magnetic bistabil (1) și/sau datorită construcției asimetrice a elementului de excitație (2).

Reven dicări: 18

Figuri: 10

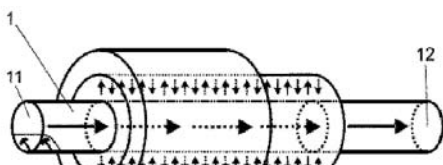
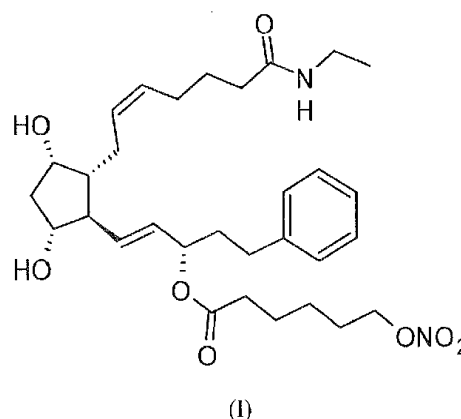

Fig. 1

-
- (11) MD/EP 4303211 (13) T2
 (51) Int.Cl.: C07C 405/00 (2006.01.01)
 A61P 27/02 (2006.01.01)
 A61P 27/06 (2006.01.01)
 A61K 31/5575 (2006.01.01)
- (21) e 2024 0455
 (96) 22290046.6, 2022.07.07
 (97) 4303211, 2024.01.10
 (80) EPB nr. 34/2024, 2024.08.21
 (71)(73) NICOX S.A., FR
 (72) KOVÁCS Szabolcs, HU; SÁNTÁNÉ Csutor Andrea, HU; HORTOBÁGYI Irén, HU; PÓTI Judit, HU; RONSIN Gael, FR; ALMIRANTE Nicoletta, IT
 (74) SOCOLOVA Sofia

(54) **Procedeu industrial de preparare a 6(nitrooxi)-, (1S,2E)-3-[(1R,2R,3S,5R)-2-[(2Z)-7-(etilamino)-7-oxo-2-hepten-1-il]3,5-dihidrox ciclopentil]-1-(2-fenilet il)-2-propen-1-il esterului acidului hexanoic și produs de înaltă puritate**

(57) Invenția de față se referă la un procedeu pentru prepararea 6-(nitrooxi)-, (1S,2E)-3-[(1R,2R,3S,5R)-2-[(2Z)-7-(etilamino)-7-oxo-2-hepten-1-il]-3,5-dihidrox ciclopentil]-1-(2-fenilet il)-2-propen-1-il esterului acidului hexanoic:



Compus (I)

În conformitate cu prezenta invenție, un Compus (I) de grad farmaceutic poate fi preparat în mod eficient printr-o etapă de preparare într-un vas care include esterificarea 15-OH bimatoprostului prin cuplarea fenil-boronatului de bimatoprost cu acid 6(nitrooxi)hexanoic și îndepărtarea grupării protectoare de ester boronat, urmată de o etapă eficientă de purificare.

Invenția se mai referă la Compusul (I) cu puritate ridicată, substanțial liber de impuritatea 15-(6-clorhexanoil) ester al bimatoprostului și la formulări farmaceutice oftalmice conținând compusul cu puritate ridicată.

Reven dicări: 6

FG4A Lista brevetelor de invenție eliberate

Se publică următoarele date: numărul curent, codul țării conform normei ST.3 OMPI, numărul de brevet, codul tipului de document conform normei ST.16 OMPI, indicii de clasificare conform CIB, numărul de depozit, data de depozit, numărul BOPI în care a fost publicată mențiunea privind acordarea brevetului

Nr. crt.	Cod ST. 3 OMPI	(11) Nr. de brevet	(13) Cod ST. 16 OMPI	(51) Indici de clasificare	(21) Nr. de depozit	(22) Data de depozit	(45) Nr. BOPI
1	MD	4893	C1	C07D 311/78 (2006.01) C07C 279/22 (2006.01) A61K 31/35 (2006.01) A61K 31/155 (2006.01) A61P 31/04 (2006.01) A61P 31/10 (2006.01)	a 2022 0050	2022.11.18	5/2024
2	MD	4894	C1	C07J 43/00 (2006.01) A61K 31/58 (2006.01) A61P 35/00 (2006.01)	a 2023 0010	2023.05.19	5/2024

FG9Y Lista brevetelor de invenție de scurtă durată eliberate

Se publică următoarele date: numărul curent, codul țării conform normei ST.3 OMPI, numărul de brevet, codul tipului de document conform normei ST.16 OMPI, indicii de clasificare conform CIB, numărul de depozit, data de depozit, numărul BOPI în care a fost publicată mențiunea privind acordarea brevetului

Nr. crt.	Cod ST. 3 OMPI	(11) Nr. de brevet	(13) Cod ST. 16 OMPI	(51) Indici de clasificare	(21) Nr. de depozit	(22) Data de depozit	(45) Nr. BOPI
1	MD	1754	Z	C23F 11/08 (2006.01) C23F 11/10 (2006.01) C23F 11/12 (2006.01) C23F 11/14 (2006.01) C07C 281/10 (2006.01) C07D 307/48 (2006.01) C07C 65/10 (2006.01) C07F 15/02 (2006.01) C07F 3/00 (2006.01)	s 2023 0058	2023.07.25	5/2024
2	MD	1755	Z	H01F 29/02 (2006.01) H02M 5/10 (2006.01) H02M 5/12 (2006.01) H02M 5/14 (2006.01) H02M 5/257 (2006.01)	s 2023 0005	2023.01.16	5/2024

II

Soiuri de plante / Plant varieties

Protecția juridică a soiurilor de plante în Republica Moldova se asigură în temeiul Legii nr. 39/2008 privind protecția soiurilor de plante.

În conformitate cu această Lege, brevetele pentru soi de plantă sunt eliberate de AGEPI și certifică prioritatea și paternitatea amelioratorului și dreptul exclusiv al titularului de brevet asupra soiului.

Un soi este brevetabil dacă este nou, distinct, omogen și stabil și este desemnat printr-o denumire conformă cu prevederile Legii.

Cererea de brevet pentru soi de plantă se depune la AGEPI de către orice persoană care, conform art. 11 și 12 din Lege, dispune de dreptul de a solicita brevet, personal sau prin reprezentant și trebuie să îndeplinească cerințele prevăzute la art. 33 din Lege.

În prezenta Secțiune se publică date privind cererile de brevet pentru soi de plantă depuse, brevetele pentru soi de plantă acordate și brevetele pentru soi de plantă eliberate conform procedurii naționale.

Legal protection of plant varieties in the Republic of Moldova shall be afforded on the bases of Law No 39/2008 on the Protection of Plant Varieties.

In accordance with this Law, variety patents shall be granted by AGEPI and shall certify the priority of the variety, the authorship of the breeder and the exclusive right of the patent owner in the variety. The plant variety shall be patentable where it is new, distinct, uniform and stable and shall be designated by a denomination in accordance with the provisions of the Law.

The variety patent application shall be filed with the AGEPI by any person who, according to Art. 11 and 12 of the Law, is entitled to apply for a patent, in person or through a representative, and shall fulfill the requirements specified in Art. 33 of the Law.

Data concerning the filed plant variety applications, granted plant variety patents and plant variety patents issued according to the national procedure shall be published in this Section.

**CODURILE OMPI PENTRU CODIFICAREA TITLURILOR INFORMAȚIILOR
REFERITOARE LA SOIURILE DE PLANTE PUBLICATE ÎN BULETINUL OFICIAL
DE PROPRIETATE INTELECTUALĂ CONFORM NORMEI ST. 17**

**WIPO CODES ON CODING OF HEADINGS OF ANNOUNCEMENTS CONCERNING
PLANT VARIETIES MADE IN THE OFFICIAL BULLETIN
OF INTELLECTUAL AL PROPERTY IN ACCORDANCE WITH THE STANDARD ST. 17**

- BZ9E** Cereri de brevet pentru soi de plantă publicate
Published plant variety patent applications
- BA9E** Denumirile soiurilor
Variety denominations
- FF9E** Brevete pentru soi de plantă acordate
Granted plant variety patents
- FF9E** Lista brevetelor pentru soi de plantă acordate, aranjate în ordinea numerelor de brevete (anual)
Numerical index of granted plant variety patents (yearly)
- FG9E** Brevete pentru soi de plantă eliberate
Issued plant variety patents
- FA9E** Lista cererilor de brevet pentru soi de plantă retrase
List of withdrawn plant variety patent applications
- FC9E** Lista cererilor de brevet pentru soi de plantă respinse
List of rejected plant variety patent applications
- MC9E** Lista cererilor de brevet pentru soi de plantă anulate
List of nullited plant variety patent applications
- MM9E** Lista brevetelor pentru soi de plantă a căror valabilitate a încetat
List of invalid plant variety patents
- HF9E** Lista brevetelor pentru soi de plantă revalidate
List of revalidated plant variety patents

FF9E Brevete pentru soi de plantă acordate / Granted plant variety patents

Orice hotărâre de acordare a brevetului pentru soi de plantă poate fi contestată de către o persoană, afectată de hotărârea respectivă în mod direct și personal.
Contestația motivată se depune la AGEPI în termen de 2 luni de la data publicării hotărârii.

Any decision to grant a plant variety patent may be appealed by a person directly and personally affected by that decision.
The reasoned appeal shall be lodged with the AGEPI within 2 months as from the date of publication of the decision.

FF9E Brevete pentru soi de plantă acordate

Se publică următoarele date: numărul curent, numărul de depozit, data de depozit, titularul, amelioratorul, denumirea comună (taxonul botanic), denumirea soiului, numărul de brevet, data acordării brevetului

Nr. crt.	Nr. de depozit / Data de depozit	a. Titularul b. Amelioratorul	Denumirea comună (<i>Taxonul botanic</i>)	Denumirea soiului	Numărul de brevet / Data acordării
1	v 2019 0016 / 2019.12.18	a. CERES INC., US; ABERYSTWYTH UNIVERSITY, GB b. CLIFTON-BROWN John, GB; YOUELL Sue, GB; SHAFIEI Reza, GB	MISCANT GIGANT (<i>Miscanthus x giganteus</i> J.M. Greef & Deuter ex Hodk. & Ren- voize)	APHRODITE	451 / 2024.12.31

III

Mărci / Trademarks

Protecția juridică a mărcilor în Republica Moldova se asigură în temeiul înregistrării lor la AGEPI în modul stabilit de Legea nr. 38/2008 privind protecția mărcilor. În conformitate cu Legea, marca se autentifică prin certificatul de înregistrare eliberat de AGEPI. Certificatul de înregistrare confirmă prioritatea mărcii și dreptul exclusiv al titularului asupra mărcii pentru produsele și serviciile indicate în certificat.

În prezenta Secțiune se publică datele privind cererile de înregistrare, datele privind mărcile înregistrate în baza cererilor acceptate parțial, mărcile înregistrate și mărcile reînnoite prin procedura națională. Mărcile înregistrate conform Aranjamentului de la Madrid privind înregistrarea internațională a mărcilor și Protocolului referitor la Aranjamentul de la Madrid la care Republica Moldova este parte se publică în limbile franceză, engleză și spaniolă în Buletinul OMPI de Mărci Internaționale ("Gazette OMPI des marques internationales / WIPO Gazette of International Marks / Gaceta de la OMPI de Marcas Internacionales"). Buletinul include toate datele referitoare la înregistrările internaționale noi, la reînnoiri, la desemnări posterioare, precum și la modificări și alte acțiuni ce se referă la înregistrările internaționale. Buletinul este disponibil accesului public pe site-ul OMPI, pe adresele <https://www3.wipo.int/madrid/monitor/en/#gazette>, <https://www3.wipo.int/madrid/monitor/fr/#gazette> sau <https://www3.wipo.int/madrid/monitor/es/#gazette>.

Legal protection of trademarks in the Republic of Moldova shall be afforded on the basis of registration with the AGEPI, as established by Law No 38/2008 on the Protection of Trademarks. According to this Law the trademark is certified by a registration certificate issued by AGEPI. The registration certificate shall attest the priority date of the trademark and the exclusive right of the owner in the trademark for the goods and services entered in the certificate.

Data on filed trademark applications, data on trademarks registered on the basis of partially accepted applications, registered trademarks and trademarks renewed under the national procedure shall be published in this Section.

Trademarks registered under the Madrid Agreement and the Protocol Concerning the International Registration of Marks to which the Republic of Moldova is a party shall be published in French, English and Spanish in the Gazette OMPI des marques internationales / WIPO Gazette of International Marks / Gaceta de la OMPI de Marcas Internacionales. The Gazette includes all relevant data on new international registrations, renewals, subsequent designations as well as amendments and other entries referred to the international registrations. The Gazette is available for public on the WIPO site at <https://www3.wipo.int/madrid/monitor/en/#gazette>, <https://www3.wipo.int/madrid/monitor/fr/#gazette> or <https://www3.wipo.int/madrid/monitor/es/#gazette>.

**CODURILE INID PENTRU IDENTIFICAREA DATELOR BIBLIOGRAFICE
REFERITOARE LA MĂRCI, CONFORM NORMEI ST. 60 OMPI****LIST OF INID CODES CONCERNING BIBLIOGRAPHIC DATA
RELATING TO MARKS, ACCORDING TO WIPO STANDARD ST. 60**

- (111) Numărul de ordine al înregistrării
Serial number of the registration
- (116) Numărul de ordine al înregistrării reînnoite
Serial number of the renewal
- (151) Data înregistrării
Date of the registration
- (156) Data reînnoirii
Date of the renewal
- (170) Termenul prevăzut de valabilitate a înregistrării / reînnoirii
Expected duration of the registration/renewal
- (181) Data prevăzută de expirare a termenului de valabilitate a înregistrării
Expected expiration date of the registration
- (186) Data prevăzută de expirare a termenului de valabilitate a reînnoirii
Expected expiration date of the renewal
- (210) Numărul de depozit
Number of the application
- (220) Data de depozit
Date of filing of the application
- (230) Data priorității de expoziție
Date of the exhibition priority
- (310) Numărul de depozit al cererii inițiale
Number of the initial application
- (320) Data de depozit a cererii inițiale
Date of filing of the initial application
- (330) Țara cererii inițiale, codul conform normei ST. 3 OMPI
Country of the initial application, code according to WIPO Standard ST. 3
- (441) Data la care informațiile privind cererea neexaminată au fost făcute accesibile publicului
Date of making information available to the public regarding the non-examined application
- (442) Data la care informațiile privind cererea examinată au fost făcute accesibile publicului
Date of making information available to the public regarding the examined application
- (450) Data la care informațiile privind înregistrarea au fost făcute accesibile publicului
Date of making information available to the public regarding the registration
- (510) Lista produselor când acestea nu sunt clasificate
List of goods, if not classified
- (511) Indicarea claselor conform Clasificării internaționale a produselor și serviciilor în scopul înregistrării mărcilor (Clasificarea de la Nisa), lista produselor și serviciilor conform acestei clasificări
The International Classification of Goods and Services for the Purposes of the Registration of Marks (Nice Classification), list of goods and/or services classified according thereto

- (526)** Elementele mărcii asupra cărora nu se extinde dreptul exclusiv
Marks elements to which the exclusive rights do not extend
- (531)** Descrierea elementelor figurative ale mărcii conform Clasificării internaționale a elementelor figurative ale mărcilor (Clasificarea de la Viena)
Description of the figurative elements of the mark according to the International Classification of the Figurative Elements of Marks (Vienna Classification)
- (540)** Reproducerea mărcii
Reproduction of the mark
- (550)*** Indicarea faptului că marca este proprietate a statului
Indication to the effect that the mark is a state property
- (551)** Indicarea faptului că marca este colectivă sau de certificare
Indication to the effect that the mark is a collective mark or a certification mark
- (554)** Indicarea faptului că marca este tridimensională
Indication to the effect that the mark is a three-dimensional mark
- (556)** Marcă sonoră, inclusiv caracteristicile
Sound mark, including characteristics
- (580)** Data înscrierii oricărui tip de tranzacție privind cererile de înregistrare sau înregistrările (de exemplu: modificare de titular, modificare de nume sau adresă, renunțare, expirare a protecției)
Date of recording of any kind of transaction in respect of applications or registrations (for example: change in ownership, change in name or address, renunciation, termination of protection)
- (591)** Indicarea culorilor revendicate
Indication of colors claimed
- (641)** Numărul și data altor cereri înrudite din punct de vedere juridic
Number and date of other legally related applications
- (730)** Numele/denumirea și adresa solicitantului sau titularului, codul țării conform normei ST. 3 OMPI
Name and address of the applicant or the holder of the registration, country code according to WIPO Standard ST. 3
- (740)** Numele reprezentantului
Name of the representative
- (750)** Adresa pentru corespondență
Address for correspondence
- (770)** Numele și adresa solicitantului sau titularului precedent (în caz de schimbare a titularului)
Name and address of the applicant or holder (in case of change in ownership)
- (771)** Numele precedent sau adresa precedentă a solicitantului sau titularului (fără schimbarea titularului)
Previous name or address of the applicant or holder (in case of change in ownership)
- (791)** Numele și adresa licențiatului
Name and address of the licensee
- (800)** Indicarea datelor conform Aranjamentului de la Madrid și Protocolului de la Madrid
Indication of data under the Madrid Agreement and the Madrid Protocol
- (300)*** Date referitoare la prioritatea cererilor înregistrate la oficiul de brevete al fostei U.R.S.S. (numărul documentului, data depozitului, codul țării)
Data relating to priority of the applications registered with the patent office of the former USSR (number of the document, application filing date, code of the country)

Cereri de înregistrare / Applications for registration

În conformitate cu Legea nr. 38/2008 privind protecția mărcilor, cererea de înregistrare a mărcii se depune la AGEPI de către solicitant, personal sau prin intermediul unui reprezentant.

O cerere trebuie să se refere la o singură marcă și trebuie să conțină documentele prevăzute în art. 30 din Lege.

Orice persoană interesată în termen de 3 luni de la data publicării datelor cu privire la cererea depusă poate prezenta în scris la AGEPI observații motivate privind necesitatea de a refuza înregistrarea mărcii conform art. 7 și/sau să formuleze o opoziție la înregistrarea mărcii pe motiv că înregistrarea acesteia ar trebui refuzată în baza prevederilor art. 8 și/sau, după caz, art. 7 din Lege.

In accordance with the Law No 38/2008 on the Protection of Trademarks, a trademark registration application shall be filed with the AGEPI by the applicant, in person or through a representative.

An application shall relate to one trademark only and shall contain the documents provided for in Art. 30 of the Law.

Within three months of the date of publication of a trademark registration application, any person concerned shall be entitled to submit its comments in writing to the AGEPI, providing justification of the need for refusal of the trademark registration on the basis of Article 7 and/or lodge an opposition against registration of a trademark on the grounds that its registration must be refused on the basis of Article 8 and/or, as appropriate, Article 7 of the Law.

(210) **053922**
 (220) 20.08.2024
 (730) **TENSA ART DESIGN S.R.L., MD**
 Str. A. Pușkin nr. 47/1, bloc C, of. 1,
 MD-2005, Chișinău, Republica Moldova
 (540)

Extra⁺

Extra⁺ Friends

Extra⁺ Family

Extra⁺ Kids

(511) NCL(12-2024)
 09 - ochelari, ochelari de soare, lentile pentru ochelari, rame, tocure, lanțuri, șnururi pentru ochelari;
 35 - publicitate; administrarea, organizarea și managementul afacerilor; lucrări de birou;
 44 - servicii medicale; servicii de igienă și de îngrijire a frumuseții pentru oameni; servicii de oftalmologie, servicii de optometrie, de imagistică optică pentru diagnosticarea medicală; servicii furnizate de spitale și clinici private; servicii de chirurgie oculară cu laser; servicii de consiliere medicală, în special în domeniul oftalmologiei; tratamente medicale prin terapii vizuale; servicii de diagnosticare și tratare a afecțiunilor oftalmologice și asociate acestora; consultații optometrice și oftalmologice.
 (531) CFE(9) 24.17.05; 24.17.07; 27.05.09.

(210) **053932**
 (220) 23.08.2024
 (730) **VELICICO Veaceslav, MD**
 Str. Podul Înalt nr. 12, ap. 11,
 MD-2023, Chișinău, Republica Moldova
 (540)



(591) Culori revendicate: negru, roșu.
 (511) NCL(12-2024)
 39 - transport; ambalarea și depozitarea mărfurilor; organizarea de călătorii; călătorii cu balonul cu aer cald; servicii de rezervare și programare pentru vacanțe, croaziere, zboruri, transport, zboruri cu balonul, servicii aeriene; rezervări de bilete de avion; transport aerian; servicii de bilete de avion; servicii de transport aerian; servicii de rezervare a biletelor de avion; servicii aeriene de transport pentru pasageri programate; servicii de check-in pentru companii aeriene; servicii aeriene și de transport maritim; servicii de rezervare pentru călătorii aeriene; servicii de agenție de rezervare pentru călătorii aeriene;
 41 - educație; instruire; divertisment; activități sportive și culturale.
 (531) CFE(9) 03.07.17; 27.03.03; 27.03.15; 27.05.01; 27.05.21; 29.01.12.

(210) **054012**
 (220) 12.09.2024
 (730) **Energy Beverages LLC, a Delaware limited liability company, US**
 2390 Anselmo Drive, Corona, California 92879, Statele Unite ale Americii
 (540)

ORANGE INFERNO

(511) NCL(12-2024)
 32 - băuturi nealcoolice; băuturi nealcoolice, inclusiv băuturi carbogazoase și necarbogazoase, băuturi răcoritoare și băuturi energizante; siropuri, concentrate, prafuri și preparate pentru fabricarea băuturilor; bere fără alcool; ape cu arome; apă Seltzer; apă (băuturi).

(210) **054021**
 (220) 16.09.2024
 (730) **MONSTER ENERGY COMPANY, a Delaware corporation, US**
 1 Monster Way, Corona, California 92879, Statele Unite ale Americii

(540)

PUNCH MONSTER

(511) NCL(12-2024)
32 - băuturi nealcoolice.

(210) **054023**
(220) 13.09.2024
(730) **Visa International Service Association, US**
900 Metro Center Boulevard, Foster City,
California 94404, Statele Unite ale Americii
(540)

EMPOWER AHEAD

(511) NCL(12-2024)
36 - servicii de consultații în domeniul financiar, inclusiv servicii de informare financiară; sponsorizarea financiară a evenimentelor culturale, evenimentelor caritabile, concertelor, evenimentelor sportive, festivalurilor și spectacolelor de decernare a premiilor; servicii filantropice și de colectare a fondurilor de binefacere; acordarea asistenței financiare pentru programele și serviciile terților;
41 - servicii educaționale, furnizarea de seminare, prelegeri, teleseminare, ateliere de lucru, webinare, cursuri, podcasturi, emisiuni TV, materiale video, articole, cărți și alte resurse scrise în legătură cu antreprenoriatul, abilitățile și educația financiară pentru persoane fizice și întreprinderi mici; difuzarea materialelor educative în domeniul antreprenoriatului, abilităților financiare, competențelor financiare și aptitudinilor de gestionare a banilor; furnizarea programelor de instruire și educație pentru educarea clienților cu privire la competențele financiare, aptitudinile de gestionare a banilor și aptitudinile de administrare a afacerilor; educația, și anume oferirea unui vorbitor pentru motivarea și educația în domeniul abilităților financiare și de afaceri; servicii de consiliere în carieră (consiliere educativă sau instruire); servicii de publicare a materialelor educaționale pentru educație financiară; servicii de divertisment, și anume oferirea jocurilor interactive concepute pentru educația financiară; servicii de edu-

cație în domeniul finanțelor; furnizarea educației și instruirii în domeniul competențelor financiare.

(210) **054025**
(220) 16.09.2024
(730) **Swedish Match North Europe AB, SE**
Sveavägen 44, 118 85 Stockholm, Suedia
(540)

(511) NCL(12-2024)
34 - tutun, articole pentru fumători; tutun de prizat; punguțe de nicotină fără tutun, de uz oral (nu de uz medical).

(210) **054052**
(220) 21.09.2024
(730) **VIERU Inesa, MD**
Str. Ioana Radu nr. 7,
MD-2008, Chișinău, Republica Moldova
(540)

TERRA RESTAURANT

(511) NCL(12-2024)
43 - servicii de alimentație publică; servicii de cazare temporară.

(210) **054053**
(220) 21.09.2024
(730) **IBRIȘIM Alexandr, MD**
Str. Braniștii nr. 11, ap. 34,
MD-2068, Chișinău, Republica Moldova
(540)

- (511) NCL(12-2024)
 08 - scule și instrumente acționate manual; cuțite, furculițe și linguri; arme albe, cu excepția armelor de foc; aparate de ras;
- 20 - mobilier, oglinzi, rame; containere nemetalice pentru depozitare sau transport; oase, coarne, fanoane de balenă sau sidef prelucrate sau semiprelucrate; scoici; spumă de mare; chihlimbar galben;
- 21 - ustensile și recipiente de menaj sau de bucătărie; vase de bucătărie și articole de masă, cu excepția cuțitelor, furculițelor și lingurilor; piepteni și bureți; perii, cu excepția pensulelor; materiale pentru perii; articole pentru curățare; sticlă brută sau semiprelucrată, cu excepția sticlei de construcție; articole de sticlă, articole de porțelan și faianță;
- 35 - publicitate; gestiunea afacerilor comerciale; administrare comercială; lucrări de birou; servicii operaționale on-line de negociere, inclusiv de operare on-line pe piețe pentru vânzătorii de produse și/sau servicii; servicii de negociere on-line în care vânzătorul afișează produsele care urmează să fie oferite spre vânzare, pentru care cererea de ofertă se face prin intermediul Internetului, pentru a facilita vânzarea produselor și serviciilor printr-o rețea de calculatoare și furnizarea de feedback evaluativ și evaluarea produselor și serviciilor ale vânzătorilor, evaluarea valorii, prețurilor produselor și a serviciilor oferite de vânzătorii, evaluarea performanței cumpărătorilor și vânzătorilor, serviciilor de livrare, precum și experiența globală de negociere în legătură cu acestea; servicii de publicitate, servicii de comercializare pentru terți prestare de supermarketuri, hipermarketuri, buticuri, magazine, gherete, chioșcuri și tarabe.
- (531) CFE(9) 05.05.21; 26.04.03; 27.05.15.

- (210) **054061**
 (220) 20.09.2024
 (730) **MASTER-CONSTRUCT S.R.L., MD**
 Str. Ștefan cel Mare și Sfânt nr. 119,
 MD-3701, Strășeni, Republica Moldova
- (540)



- (591) Culori revendicate: albastru-închis, galben, alb.
- (511) NCL(12-2024)
 37 - servicii de construcții; servicii de instalații și reparații; extracții miniere, foraje pentru extracția de petrol și gaze.
- (531) CFE(9) 07.01.08; 07.01.12; 07.01.24; 26.11.08; 27.05.01; 29.01.13.

- (210) **054066**
 (220) 23.09.2024
 (730) **Heineken Italia S.p.A., IT**
 Localita L'Île-des-Lapins 11, 11020 Pollein
 AO, Italia
- (540)

SAVUREAZĂ PLĂCERILE SIMPLE ALE VIEȚII

- (511) NCL(12-2024)
 32 - bere; bere de tip ale; must de bere; bere fără alcool; bere blondă; bere de grâu; bere din malț; băuturi nealcoolice cu aromă de bere; băuturi pe bază de bere.

- (210) **054083**
 (220) 19.09.2024
 (730) **47TH PARALLEL S.R.L., MD**
 Bd. Ștefan cel Mare și Sfânt nr. 132,
 MD-2012, Chișinău, Republica Moldova
- (540)

F&RUM SHOPPING CENTER

- (511) NCL(12-2024)
 30 - cafea, ceai, cacao și înlocuitori de cafea; orez; tapiocă și sago; făină și preparate din cereale; pâine, produse de patiserie și dulciuri; zahăr, miere, melasă; drojdie, praf de copt; sare; muștar; oțet, sosuri (condimente); mirodenii; gheață; ornamente comestibile pentru prăjituri; arome pentru prăjituri; vafe de orez; dulciuri și bomboane; ciocolată; băuturi de ciocolată cu lapte; băuturi de ciocolată; dulciuri ca ornamente pentru pomi de Crăciun; băuturi de cacao cu lapte; produse de cacao; băuturi pe bază de cacao; băuturi

- pe bază de cafea; amestecuri și preparate utilizate ca înlocuitori de cafea; biscuiți; fulgi de porumb; înghețată; curry; chipsuri (produse de cereale); turtă dulce; preparate aromatate pentru prepararea infuziilor nemedicinale; ketchup; plăcinte; clătite; pateu (produse de patiserie); piper; pastă de wasabi; sos de soia; paste, tăieței și fidea; sushi; vanilie; covrigei; produse de cofetărie pe bază de migdale; prăjituri; caramele (bomboane); făină de porumb; biscuiți crackers; maioneză; făină de ovăz; boia; pișcoturi; sare de gătit; sandwichuri; sos de roșii; condimente; șerburi (înghețată); făină de grâu; dressinguri pentru salată; cereale, mûsli și produse din făină integrală; băuturi pe bază de cafea, ceai, cacao și ciocolată; preparate din cafea sau cacao pentru pregătirea băuturilor nealcoolice, produse de cofetărie (de asemenea, cu înlocuitori de zahăr), pizza și produse din pizza, de asemenea, gata pentru servire și congelate; chifle și baghete; mâncăruri gata de servire și alimente congelate; deserturi pe bază de cremă spumă (mousse-uri, cofetărie); jeleuri de fructe (dulciuri); ceaiuri de plante, cu excepția celor medicinale; mâncăruri pe bază de făină; fructe acoperite în ciocolată și zahăr; deserturi preparate din făină, zahăr, unt, grăsimi, ouă și ingrediente; produse de cofetărie congelate; prăjituri cu biscuiți, cacao, ciocolată, unt, miere, napolitane, caramele; croissante; gogoși; prăjituri cu creme diferite;
- 32 - bere; ape minerale și gazoase și alte băuturi nealcoolice; băuturi din fructe și sucuri de fructe; siropuri și alte produse pentru prepararea băuturilor; extracte din fructe fără alcool; sucuri de fructe (băuturi nealcoolice); băuturi nealcoolice; băuturi nealcoolice pe bază de miere; băuturi din aloe vera, nealcoolice; aperitive nealcoolice; cidru nealcoolic; cocteiluri nealcoolice; produse pentru fabricarea apelor minerale; produse pentru fabricarea apelor gazoase; esențe pentru fabricarea băuturilor; nectaruri de fructe, nealcoolice; sucuri; sucuri de legume (băuturi); băuturi izotonice; ape carbogazoase; cvas (băutură nealcoolică); limonade; ape minerale (băuturi); preparate pentru fabricarea băuturilor; siropuri pentru băuturi; smoothie; sorbeturi (băuturi); apă de masă; suc de roșii (băuturi); must de struguri nefermentat;
- 35 - publicitate; gestiunea afacerilor comerciale; administrare comercială; lucrări de birou;
- organizarea expozițiilor în scopuri comerciale; organizarea și desfășurarea prezentărilor comerciale; comercializarea; comercializarea produselor alimentare preparate din făină, cereale, orez; comercializarea produselor de patiserie și cofetărie; comercializarea produselor alimentare, inclusiv a conservelor din carne de pui, carne de porc, carne de vită, carne de vânat, extractelor din carne; comercializarea produselor lactate; comercializarea fructelor proaspete, fructelor conservate, fructelor congelate, fructelor uscate; comercializarea legumelor proaspete, legumelor uscate, legumelor conservate, legumelor congelate; comercializarea produselor de patiserie și cofetărie pentru copii; comercializarea produselor alimentare pentru copii; comercializarea preparatelor alimentare pe bază de produse lactate; comercializarea băuturilor alcoolice și a băuturilor răcoritoare; comercializarea produselor de parfumerie, produselor cosmetice și a produselor de toaletă, inclusiv a preparatelor pentru albit, pentru spălat și pentru curățat; comercializarea produselor de igienă și de îngrijire a frumuseții; comercializarea îmbrăcăminte, încălțăminte, articolelor care servesc la acoperirea capului pentru bărbați, femei și copii; comercializarea mărfurilor sportive; comercializarea produselor de uz casnic; operații de export-import; servicii de comercializare pentru terți prestate de centre comerciale, pasaje, magazine specializate, supermarketuri, hipermarketuri, buticuri, gherete, chioșcuri și tarabe;
- 43 - servicii de alimentație publică; servicii de cazare temporară; servicii de aprovizionare cu produse alimentare, culinare, băuturi alcoolice și băuturi răcoritoare; servicii de preparare a produselor din carne, pește, păsări și vânat în restaurante, baruri, cafenele și livrarea acestora la domiciliu; servicii de preparare a produselor de cofetărie și patiserie în restaurante, baruri, cafenele și livrarea acestora la domiciliu; livrarea produselor alimentare finite la domiciliu sau în hoteluri; servicii prestate de restaurante, cafenele, baruri, cofetării, cantine, bistrouri și localuri de divertisment; servicii de cazare și rezervare pentru hoteluri, moteluri și pensiuni.
- (51) CFE(9) 01.15.17; 02.01.23; 02.03.23; 02.07.23; 05.05.20; 27.03.12; 27.05.08.

(210) **054087**
 (220) 26.09.2024
 (730) **SIMILDIET, S.L., ES**
 Cadena, 15 - Local 1, 50001 Zaragoza,
 Spania
 (540)

(210) **054088**
 (220) 26.09.2024
 (730) **SIMILDIET, S.L., ES**
 Cadena, 15 - Local 1, 50001 Zaragoza,
 Spania
 (540)

SIMILDIET

- (511) NCL(12-2024)
- 03 - cosmetice și produse de toaletă nemedicinale; produse nemedicinale pentru curățarea dinților; produse de parfumerie; uleiuri esențiale; loțiuni capilare; săpunuri; loțiuni tonice (cosmetice); creme cosmetice;
- 05 - preparate farmaceutice, medicale și de uz veterinar; creme medicinale; tonice (medicamente); alimente și substanțe dietetice adaptate pentru uz medical sau veterinar; suplimente dietetice pentru oameni; dezinfectante; laxative;
- 35 - publicitate; administrarea, organizarea și managementul afacerilor; lucrări de birou; studii de marketing în domeniul produselor cosmetice, de parfumerie și de înfrumusețare; servicii de informații și consiliere comercială pentru consumatori în domeniul produselor cosmetice; servicii de informare și de consiliere comercială pentru consumatori în domeniul produselor de înfrumusețare; consiliere cu privire la produse de consum în legătură cu cosmeticele; distribuire de eșantioane; servicii de vânzare angro și cu amănuntul, inclusiv prin distribuitori și prin rețele informatice mondiale, toate referitoare la următoarele produse, și anume cosmetice și produse de toaletă nemedicinale, produse nemedicinale pentru curățarea dinților, produse de parfumerie, uleiuri esențiale, loțiuni capilare, săpunuri, loțiuni tonice (cosmetice), creme cosmetice, preparate farmaceutice, medicale și de uz veterinar, creme medicinale, tonice (medicamente), alimente și substanțe dietetice adaptate pentru uz medical sau veterinar, suplimente dietetice pentru oameni, dezinfectante, laxative.



SIMILDIET
 LABORATORIOS

- (591) Culori revendicate: roz-pal, cafeniu-închis.
 (511) NCL(12-2024)
- 03 - cosmetice și produse de toaletă nemedicinale; produse nemedicinale pentru curățarea dinților; produse de parfumerie; uleiuri esențiale; loțiuni capilare; săpunuri; loțiuni tonice (cosmetice); creme cosmetice;
- 05 - preparate farmaceutice, medicale și de uz veterinar; creme medicinale; tonice (medicamente); alimente și substanțe dietetice adaptate pentru uz medical sau veterinar; suplimente dietetice pentru oameni; dezinfectante; laxative;
- 35 - publicitate; administrarea, organizarea și managementul afacerilor; lucrări de birou; studii de marketing în domeniul produselor cosmetice, de parfumerie și de înfrumusețare; servicii de informații și consiliere comercială pentru consumatori în domeniul produselor cosmetice; servicii de informare și de consiliere comercială pentru consumatori în domeniul produselor de înfrumusețare; consiliere cu privire la produse de consum în legătură cu cosmeticele; distribuire de eșantioane; servicii de vânzare angro și cu amănuntul, inclusiv prin distribuitori și prin rețele informatice mondiale, toate referitoare la următoarele produse, și anume cosmetice și produse de toaletă nemedicinale, produse

nemedicinale pentru curățarea dinților, produse de parfumerie, uleiuri esențiale, loțiuni capilare, săpunuri, loțiuni tonice (cosmetice), creme cosmetice, preparate farmaceutice, medicale și de uz veterinar, creme medicinale, tonice (medicamente), alimente și substanțe dietetice adaptate pentru uz medical sau veterinar, suplimente dietetice pentru oameni, dezinfectante, laxative.

(531) CFE(9) 26.01.11; 26.01.18; 26.04.09; 27.05.21; 29.01.12.

(210) **054095**

(220) 30.09.2024

(730) **Energy Beverages LLC, a Delaware limited liability company, US**

2390 Anselmo Drive, Corona, California 92879, Statele Unite ale Americii

(540)

ORANGE FIRE

(511) NCL(12-2024)

32 - băuturi nealcoolice; băuturi nealcoolice, inclusiv băuturi carbogazoase și necarbogazoase, băuturi răcoritoare și băuturi energizante; siropuri, concentrate, prafuri și preparate pentru fabricarea băuturilor; bere fără alcool; ape cu arome; apă Seltzer; apă (băuturi).

(210) **054112**

(220) 01.10.2024

(730) **ORHEI-VIT S.R.L., MD**

Str. Industrială nr. 40,
MD-2037, Chișinău, Republica Moldova

(540)



(554) Marcă tridimensională.

(511) NCL(12-2024)

29 - carne, pește, păsări și vânat; extracte din carne; fructe și legume conservate, congelate, uscate și fierte; jeleurii, dulceturi, compoturi; ouă; lapte, brânzeturi, unt, iaurt și alte produse lactate; uleiuri și grăsimi comestibile;

35 - publicitate; administrarea, organizarea și managementul afacerilor; lucrări de birou.

(531) CFE(9) 19.07.01; 19.07.25; 19.08.07; 25.01.19.

(210) **054113**

(220) 01.10.2024

(730) **VIACOFFEE S.R.L., MD**

Șos. Hâncești nr. 142/1, ap. 52,
MD-2070, Chișinău, Republica Moldova

(540)



- (511) NCL(12-2024)
43 - servicii de alimentație publică; servicii de cazare temporară.
(531) CFE(9) 26.04.19; 26.04.26; 27.05.10.

- (210) **054114**
(220) 01.10.2024
(730) **BURUIANĂ Andrei, MD**
MD-3435, Mereșeni, Hâncești, Republica Moldova
(540)



- (591) Culori revendicate: galben, negru.
(511) NCL(12-2024)
35 - publicitate; administrarea, organizarea și managementul afacerilor; lucrări de birou.
(531) CFE(9) 01.01.02; 01.01.15; 02.01.03; 02.01.04; 07.01.19; 27.05.01; 29.01.12.

- (210) **054115**
(220) 02.10.2024
(730) **BUCURIA S.A., MD**
Str. Columna nr. 162,
MD-2004, Chișinău, Republica Moldova
(540)

LAPTE DE PASĂRE

- (511) NCL(12-2024)
30 - cafea, ceai, cacao și înlocuitori ai acestora; orez, paste făinoase și tăiței; tapioca și sago; făină și preparate din cereale; pâine, produse de patiserie și cofetărie; ciocolată; înghețată, șerburi și alte înghețate comestibile; zahăr, miere, sirop de melasă; drojdie, praf de copt; sare, condimente, mirodenii, plante aromatice conservate; oțet, sosuri și alte condimente; gheață (apă înghețată).

- (210) **054116**
(220) 02.10.2024
(730) **STRATAN Alexandru, MD**
Str. Alexandru cel Bun nr. 117, ap. 5,
MD-2004, Chișinău, Republica Moldova
(540)

Banyolin

- (511) NCL(12-2024)
27 - covoare, preșuri, rogojini, linoleum și alte produse pentru acoperirea podelelor; tapete murale, nu din materiale textile.

- (210) **054117**
(220) 02.10.2024
(730) **STRATAN Alexandru, MD**
Str. Alexandru cel Bun nr. 117, ap. 5,
MD-2004, Chișinău, Republica Moldova
(540)

hobby life

- (511) NCL(12-2024)
21 - ustensile și recipiente pentru menaj sau de bucătărie; articole de bucătărie și veselă, cu excepția furculițelor, cuțitelor și lingurilor; piepteni și bureți; perii, cu excepția pensulelor; materiale pentru perii; articole pentru curățare; sticlă brută sau semiprelucrată, cu excepția sticlei pentru construcții; sticlărie, porțelan și ceramică.

(210) **054118**
 (220) 02.10.2024
 (730) **The Procter & Gamble Company, US**
 One Procter & Gamble Plaza, Cincinnati,
 Ohio 45202, Statele Unite ale Americii
 (540)



Pampers
 comfort care

(511) NCL(12-2024)
 05 - scutece, scutece de unică folosință din hârtie
 și/sau celuloză.
 (531) CFE(9) 02.09.01; 27.05.07.

(210) **054120**
 (220) 02.10.2024
 (730) **PRYVATNE PIDPRYIEMSTVO „REHION-
 TREID”, UA**
 Raisy Kyrychenko Str., 4, apartment 3,
 Poltava city, 36011, Ucraina
 (540)

МАЛЮТКА

(511) NCL(12-2024)
 05 - compoziții pentru sugari; lapte praf pentru
 copii mici; alimente pentru bebeluși; sub-
 stanțe dietetice de uz medical pentru alimen-
 te pentru bebeluși; alimente dietetice de uz
 medical pentru bebeluși; suplimente dietetice
 pentru bebeluși.
 (531) CFE(9) 28.05.00.

(210) **054121**
 (220) 04.10.2024
 (730) **COLIVAȘCO Serghei, MD**
 Str. Karl Liebknecht nr. 379, ap. 24,
 MD-3300, Tiraspol, Republica Moldova
 (540)

RTFACT

(511) NCL(12-2024)
 30 - gumă de mestecat;
 32 - băuturi energizante.

(210) **054122**
 (220) 04.10.2024
 (730) **SIATECO S.R.L., societate comercială, MD**
 Bd. Dacia nr. 27,
 MD-2060, Chișinău, Republica Moldova
 (540)



(591) Culori revendicate: negru, portocaliu.
 (511) NCL(12-2024)
 28 - jocuri, jucării și articole pentru joacă; aparate
 pentru jocuri video; articole de gimnastică și
 sport; decorațiuni (ornamente) pentru pomul
 de Crăciun;
 35 - publicitate; administrarea, organizarea și
 managementul afacerilor; lucrări de birou.
 (531) CFE(9) 03.07.01; 03.07.16; 18.01.07;
 18.01.09; 18.01.23; 27.05.11; 29.01.12.

(210) **054124**
 (220) 04.10.2024
 (730) **GHERȚESCU Gheorge, MD**
 Str. Jubiliară nr. 12, bloc 1, ap. 1, MD-2011,
 Codru, Chișinău, Republica Moldova
 (540)



(591) Culori revendicate: alb, oranj, negru.
 (511) NCL(12-2024)
 35 - publicitate; administrarea, organizarea și
 managementul afacerilor; lucrări de birou;

- 36 - servicii financiare, monetare și bancare; servicii de asigurări; servicii imobiliare;
- 37 - servicii de construcții; servicii de instalații și reparații; extracții miniere, foraje pentru extracția de petrol și gaze.
- (531) CFE(9) 07.01.24; 07.03.11; 27.05.09; 29.01.13.

- (210) **054125**
 (220) 04.10.2024
 (730) **SIATECO S.R.L., societate comercială, MD**
 Bd. Dacia nr. 27,
 MD-2060, Chișinău, Republica Moldova
 (540)

Sally

- (591) Culori revendicate: albastru.
 (511) NCL(12-2024)
 05 - preparate farmaceutice, medicale și de uz veterinar; produse igienice de uz medical; alimente și substanțe dietetice adaptate pentru uz medical sau veterinar, alimente pentru bebeluși; suplimente dietetice pentru oameni și animale; plasturi, materiale pentru pansamente; materiale pentru plombarea dinților și pentru mulaje dentare; dezinfectante; produse pentru distrugerea animalelor dăunătoare; fungicide, erbicide;
- 35 - publicitate; administrarea, organizarea și managementul afacerilor; lucrări de birou.
- (531) CFE(9) 27.05.01; 29.01.04.

- (210) **054126**
 (220) 04.10.2024
 (730) **SIATECO S.R.L., societate comercială, MD**
 Bd. Dacia nr. 27,
 MD-2060, Chișinău, Republica Moldova

(540)



- (591) Culori revendicate: alb, albastru.
 (511) NCL(12-2024)
 05 - preparate farmaceutice, medicale și de uz veterinar; produse igienice de uz medical; alimente și substanțe dietetice adaptate pentru uz medical sau veterinar, alimente pentru bebeluși; suplimente dietetice pentru oameni și animale; plasturi, materiale pentru pansamente; materiale pentru plombarea dinților și pentru mulaje dentare; dezinfectante; produse pentru distrugerea animalelor dăunătoare; fungicide, erbicide;
- 35 - publicitate; administrarea, organizarea și managementul afacerilor; lucrări de birou.
- (531) CFE(9) 26.04.04; 26.04.18; 29.01.12.

- (210) **054127**
 (220) 04.10.2024
 (730) **SIATECO S.R.L., societate comercială, MD**
 Bd. Dacia nr. 27,
 MD-2060, Chișinău, Republica Moldova
 (540)



- (591) Culori revendicate: roșu, alb.
 (511) NCL(12-2024)
 28 - jocuri, jucării și articole pentru joacă; aparate pentru jocuri video; articole de gimnastică și sport; decorațiuni (ornamente) pentru pomul de Crăciun;
- 35 - publicitate; administrarea, organizarea și managementul afacerilor; lucrări de birou.
- (531) CFE(9) 02.09.01; 04.05.07; 27.03.02; 27.05.08; 29.01.12.

(210) **054128**
 (220) 04.10.2024
 (730) **SIATECO S.R.L., societate comercială, MD**
 Bd. Dacia nr. 27,
 MD-2060, Chișinău, Republica Moldova
 (540)



(591) Culori revendicate: roșu, galben, negru.
 (511) NCL(12-2024)
 28 - jocuri, jucării și articole pentru joacă; aparate pentru jocuri video; articole de gimnastică și sport; decorațiuni (ornamente) pentru pomul de Crăciun;
 35 - publicitate; administrarea, organizarea și managementul afacerilor; lucrări de birou.
 (531) CFE(9) 21.01.14; 21.01.15; 27.05.02; 29.01.13.

(210) **054129**
 (220) 04.10.2024
 (730) **SIATECO S.R.L., societate comercială, MD**
 Bd. Dacia nr. 27,
 MD-2060, Chișinău, Republica Moldova
 (540)



(591) Culori revendicate: roz, albastru, negru, alb, gri.
 (511) NCL(12-2024)
 28 - jocuri, jucării și articole pentru joacă; aparate pentru jocuri video; articole de gimnastică și sport; decorațiuni (ornamente) pentru pomul de Crăciun;
 35 - publicitate; administrarea, organizarea și managementul afacerilor; lucrări de birou.
 (531) CFE(9) 24.07.23; 26.04.12; 26.04.18; 27.05.02; 29.01.14.

(210) **054130**
 (220) 04.10.2024
 (730) **SIATECO S.R.L., societate comercială, MD**
 Bd. Dacia nr. 27,
 MD-2060, Chișinău, Republica Moldova
 (540)



(591) Culori revendicate: roșu, alb, sur.
 (511) NCL(12-2024)
 28 - jocuri, jucării și articole pentru joacă; aparate pentru jocuri video; articole de gimnastică și sport; decorațiuni (ornamente) pentru pomul de Crăciun;
 35 - publicitate; administrarea, organizarea și managementul afacerilor; lucrări de birou.
 (531) CFE(9) 04.05.07; 04.05.21; 27.05.08; 29.01.13.

(210) **054131**
 (220) 04.10.2024
 (730) **GRU LIFT EXPRESS S.R.L., MD**
 Str. Alba-Iulia nr. 21, ap. 128,
 MD-2051, Chișinău, Republica Moldova

(540)



MOVE.MD
LIFTING COMPANY

(511) NCL(12-2024)

39 - servicii de transport al bunurilor dintr-un loc în altul.

(531) CFE(9) 15.01.19; 18.01.08; 18.01.14; 18.01.25; 27.05.09.

(210) **054132**

(220) 07.10.2024

(730) **LETYRO GROUP S.R.L., MD**Str. Dimitrie Cantemir nr. 11, MD-3251,
Varnița, Anenii Noi, Republica Moldova

(540)



(511) NCL(12-2024)

39 - transport; ambalarea și depozitarea mărfurilor; organizarea de călătorii.

(531) CFE(9) 03.07.12; 03.07.16; 03.07.24; 27.05.09.

(210) **054133**

(220) 07.10.2024

(730) **SIATECO S.R.L., societate comercială, MD**Bd. Dacia nr. 27,
MD-2060, Chișinău, Republica Moldova

(540)



(591) Culori revendicate: albastru-închis, albastru-deschis.

(511) NCL(12-2024)

05 - preparate farmaceutice, medicale și de uz veterinar; produse igienice de uz medical; alimente și substanțe dietetice adaptate pentru uz medical sau veterinar, alimente pentru bebeluși; suplimente dietetice pentru oameni și animale; plasturi, materiale pentru pansamente; materiale pentru plombarea dinților și pentru mulaje dentare; dezinfectante; produse pentru distrugerea animalelor dăunătoare; fungicide, erbicide;

35 - publicitate; administrarea, organizarea și managementul afacerilor; lucrări de birou.

(531) CFE(9) 27.05.03; 29.01.12.

(210) **054134**

(220) 07.10.2024

(730) **SIATECO S.R.L., societate comercială, MD**Bd. Dacia nr. 27,
MD-2060, Chișinău, Republica Moldova

(540)



(591) Culori revendicate: albastru de diferite nuanțe.

(511) NCL(12-2024)

05 - preparate farmaceutice, medicale și de uz veterinar; produse igienice de uz medical; alimente și substanțe dietetice adaptate pentru uz medical sau veterinar, alimente pentru

bebeluși; suplimente dietetice pentru oameni și animale; plasturi, materiale pentru pansamente; materiale pentru plombarea dinților și pentru mulaje dentare; dezinfectante; produse pentru distrugerea animalelor dăunătoare; fungicide, erbicide;

35 - publicitate; administrarea, organizarea și managementul afacerilor; lucrări de birou.

(531) CFE(9) 24.17.02; 27.05.04; 29.01.04.

(210) **054135**

(220) 07.10.2024

(730) **SIATECO S.R.L., societate comercială, MD**
Bd. Dacia nr. 27,
MD-2060, Chișinău, Republica Moldova

(540)



(591) Culori revendicate: roșu, alb, negru.

(511) NCL(12-2024)

09 - aparate și instrumente științifice, pentru cercetare, de navigare, geodezice, fotografice, cinematografice, audiovizuale, optice, de cântărire, de măsurare, de semnalizare, de detectare, de testare, de verificare, de salvare și didactice; aparate și instrumente pentru conducerea, distribuirea, transformarea, acumularea, reglarea sau controlul distribuției sau utilizării energiei electrice; aparate și instrumente pentru înregistrarea, transmiterea, reproducerea sau procesarea sunetului, imaginilor sau a datelor; suporturi media înregistrate și descărcabile, software pentru calculatoare, suporturi media digitale sau analogice de înregistrare și de stocare fără conținut; mecanisme pentru aparate cu preplată; case de marcat, dispozitive de calculat; calculatoare și dispozitive periferice pentru calculatoare; costume de scafandru, măști pentru scafandri, dopuri de urechi pentru scafandri, clești de nas pentru scafandri și înotători, mănuși pentru scafandri, aparate de respirat pentru înot subacvatic; extinctoare;

35 - publicitate; administrarea, organizarea și managementul afacerilor; lucrări de birou.

(531) CFE(9) 25.07.15; 26.04.04; 26.04.05; 26.04.19; 27.05.09; 29.01.13.

(210) **054136**

(220) 07.10.2024

(730) **FINPROF CONSULTING PRIM S.R.L., MD**
Str. Ghiocelilor nr. 2/1, ap. 57,
MD-2008, Chișinău, Republica Moldova

(540)

(511) NCL(12-2024)

35 - publicitate; administrarea, organizarea și managementul afacerilor; lucrări de birou;

41 - educație; instruire; divertisment; activități sportive și culturale.

(531) CFE(9) 20.05.07; 24.15.07; 24.15.13; 27.05.08.

(210) **054137**

(220) 07.10.2024

(730) **Kentucky Fried Chicken International Holdings LLC, US**
7100 Corporate Drive, Plano, TX 75024,
Statele Unite ale Americii

(540)



(591) Culori revendicate: alb, negru, roșu.

(511) NCL(12-2024)

43 - restaurante (servirea mesei).

(531) CFE(9) 02.01.01; 02.01.11; 02.01.23;
19.03.03; 26.04.14; 26.04.18; 27.05.01;
29.01.13.

alarmelor antifurt; curățarea și lustruirea autovehiculelor.

(531) CFE(9) 26.04.04; 26.04.18; 27.05.17.

(210) **054138**

(220) 02.10.2024

(730) **GBS S.R.L., MD**

Str. Bogdan-Voievod nr. 6, bloc 4, ap. 21,
MD-2068, Chișinău, Republica Moldova

(540)

(210) **054139**

(220) 04.10.2024

(730) **CAMINSCHI Mădălina, MD**

Bd. Decebal nr. 80, ap. 33,
MD-2038, Chișinău, Republica Moldova

(540)



MADELLIN

(511) NCL(12-2024)

09 - aparate și instrumente de detectare, de testare, de verificare; aparate și instrumente pentru înregistrarea, transmiterea, reproducerea sau procesarea sunetului, imaginilor sau datelor; suporturi media înregistrate și descărcabile, software de calculator, suporturi media digitale sau analogice de înregistrare și de stocare fără conținut;

12 - vehicule; aparate de locomotie terestră, aeriană sau navală; părți și accesorii pentru vehicule; huse adaptate pentru automobile;

16 - hârtie și carton; produse de imprimare; articole pentru legătorie; fotografii; articole de papetărie și de birou, folii și pungi din plastic pentru împachetare și ambalare; caractere și clișee tipografice; rigle, pixuri, creioane, calendare, autocolante, pliante, cărți de vizită, covorașe de unică folosință din hârtie sau celuloză, prosoape din hârtie, desene grafice, panouri, fluturași publicitari; carduri; afișe; bannere de afișaj realizate din hârtie sau din carton;

18 - geți de voiaj și de transport; umbrele și parasolare; valize, rucsacuri, piese și accesorii pentru bunurile sus-menționate;

25 - îmbrăcăminte, încălțăminte, articole care servesc la acoperirea capului; tricouri; chipiri; cămăși; jachete; geci; hanorace; sneakers; șepci de baseball; scurte;

37 - servicii de instalare și de reparații; tratamente preventive contra ruginii, pentru vehicule; întreținerea vehiculelor; șlefuirea vehiculelor; întreținere și reparații de vehicule; stații service pentru întreținerea și repararea vehiculelor; instalarea, întreținerea și repararea

(511) NCL(12-2024)

14 - metale prețioase și aliajele lor; bijuterii, pietre prețioase și semiprețioase; instrumente de ceasornicărie și pentru măsurarea timpului;

18 - piele și imitații de piele; piei de animale; geți de voiaj și de transport; umbrele și parasolare; bastoane; bice, harnașament și articole de șelărie; zgărzi, lese și îmbrăcăminte pentru animale;

23 - fire de uz textil;

24 - textile și înlocuitori de textile; lenjerie de uz casnic; perdele din material textil sau plastic;

25 - îmbrăcăminte, încălțăminte, articole care servesc la acoperirea capului;

26 - dantele, șireturi și broderii, panglici și funde ca articole de mercerie; nasturi, capse și copci, ace și ace cu gămălie; flori artificiale; decorațiuni pentru păr; păr fals;

35 - publicitate; administrarea, organizarea și managementul afacerilor; lucrări de birou;

40 - tratarea materialelor; reciclarea gunoaielor și deșeurilor; filtrarea aerului și tratarea apei; servicii de imprimare; conservarea alimentelor și a băuturilor;

42 - servicii științifice și tehnologice, precum și servicii de cercetare și creație, referitoare la acestea; servicii de analiză industrială, cercetare industrială și proiectare industrială; servicii de control al calității și de autentificare; crearea și dezvoltarea calculatoarelor și programelor de calculator.

(531) CFE(9) 27.05.08.

(210) **054140**
 (220) 04.10.2024
 (730) **EMELIAN Vitalie, MD**
 Str. Grenoble nr. 259/3, ap. 9,
 MD-2072, Chișinău, Republica Moldova
 (540)

PAXTON

(511) NCL(12-2024)
 11 - aparate și instalații de iluminat, de încălzire,
 de răcire, de producere a vaporilor, de coa-
 cere, de uscare, de ventilare, de distribuire a
 apei și de uz sanitar.

(210) **054141**
 (220) 04.10.2024
 (730) **EMELIAN Vitalie, MD**
 Str. Grenoble nr. 259/3, ap. 9,
 MD-2072, Chișinău, Republica Moldova
 (540)

emax

(511) NCL(12-2024)
 35 - publicitate; administrarea, organizarea și
 managementul afacerilor; lucrări de birou.

(210) **054142**
 (220) 04.10.2024
 (730) **EMELIAN Vitalie, MD**
 Str. Grenoble nr. 259/3, ap. 9,
 MD-2072, Chișinău, Republica Moldova
 (540)

emax.md

(511) NCL(12-2024)
 35 - publicitate; administrarea, organizarea și
 managementul afacerilor; lucrări de birou.

(210) **054143**
 (220) 07.10.2024
 (730) **MONSTER ENERGY COMPANY, a Dela-
 ware corporation, US**
 1 Monster Way, Corona, California 92879,
 Statele Unite ale Americii
 (540)

ПАИЧ MONSTER

(511) NCL(12-2024)
 32 - băuturi nealcoolice.
 (531) CFE(9) 28.05.00.

(210) **054144**
 (220) 07.10.2024
 (730) **CARA SOVGROUP S.R.L., MD**
 Str. Ciocârlia nr. 12,
 MD-5320, Cahul, Republica Moldova
 (540)



(511) NCL(12-2024)
 03 - cosmetice și produse de toaletă nemedicina-
 le; produse nemedicinale pentru curățarea
 dinților; produse de parfumerie, uleiuri
 esențiale; preparate pentru albit și alte sub-
 stanțe pentru spălat; preparate pentru cu-
 rățare, lustruire și șlefuire;
 14 - metale prețioase și aliajele lor; bijuterii, pietre
 prețioase și semiprețioase; instrumente de
 ceasornicărie și pentru măsurarea timpului;
 16 - hârtie și carton; produse de imprimărie; arti-
 cole pentru legătorie; fotografii; articole de
 papetărie și de birou, cu excepția mobilei;

- adezivi pentru papetărie sau menaj; materiale de desen și materiale pentru artiști; pensule; materiale didactice și de instruire; foi, folii și pungi din plastic pentru împachetare și ambalare; caractere și clișee tipografice;
- 18 - piele și imitații de piele; piei de animale; genți de voiaj și de transport; umbrele și parasolare; bastoane; bice, harnașament și articole de șelărie; zgărzi, lese și îmbrăcăminte pentru animale;
- 24 - textile și înlocuitori de textile; lenjerie de uz casnic; perdele din material textil sau plastic;
- 25 - îmbrăcăminte, încălțăminte, articole care servesc la acoperirea capului;
- 26 - dantele, șireturi și broderii, panglici și funde ca articole de mercerie; nasturi, capse și copci, ace și ace cu gămălie; flori artificiale; decorațiuni pentru păr; păr fals.
- (531) CFE(9) 24.09.07; 24.09.14; 27.05.11.

- (210) **054145**
 (220) 07.10.2024
 (730) **BELLE EXPO S.R.L., MD**
 Str. București nr. 107,
 MD-2012, Chișinău, Republica Moldova
 (540)

BELLE
EXPO
 AESTHETIC
 INDUSTRY DAYS

- (511) NCL(12-2024)
 35 - publicitate; administrarea, organizarea și managementul afacerilor; lucrări de birou.
 (531) CFE(9) 25.01.06; 27.03.15; 27.05.08.

- (210) **054147**
 (220) 07.10.2024
 (730) **COMERZAN Alexandru, MD**
 Str. Vasile Alecsandri nr. 99, ap. 39,
 MD-4101, Cimișlia, Republica Moldova
PETRACHI Eugeniu, MD
 Str. Mihail Sadoveanu nr. 21/4,
 MD-2044, Chișinău, Republica Moldova
 (540)

GUD SEA FOOD

- (511) NCL(12-2024)
 43 - servicii de alimentație publică; servicii de cazare temporară.
 (531) CFE(9) 03.09.01; 03.09.16; 27.03.03; 27.05.08.

- (210) **054148**
 (220) 09.10.2024
 (730) **STRATAN Ecaterina, MD**
 Str. Alba Iulia nr. 105, ap. 16,
 MD-2071, Chișinău, Republica Moldova
 (540)

NEW TV

- (526) Elementele mărcii asupra cărora solicitantul declară că renunță la invocarea oricărui drept exclusiv: „NEW” și „TV”, cu excepția executării grafice deosebite.
 (591) Culori revendicate: albastru, galben, alb.
 (511) NCL(12-2024)
 35 - publicitate; administrarea, organizarea și managementul afacerilor; lucrări de birou;
 38 - servicii de telecomunicații.
 (531) CFE(9) 26.04.04; 26.04.09; 27.05.17; 29.01.13.

(210) **054149**
 (220) 09.10.2024
 (730) **CHIȚU EMANUELA-IRINA, RO**
 Str. Republicii nr. 238, jud. Prahova, Breaza,
 România
 (540)

SECRETUL BANILOR

(511) NCL(12-2024)
 09 - aparate și instrumente științifice, pentru cercetare, de navigare, geodezice, fotografice, cinematografice, audiovizuale, optice, de cântărire, de măsurare, de semnalizare, de detectare, de testare, de verificare, de salvare și didactice; aparate și instrumente pentru conducerea, distribuirea, transformarea, acumularea, reglarea sau controlul distribuției sau utilizării energiei electrice; aparate și instrumente pentru înregistrarea, transmiterea, reproducerea sau procesarea sunetului, imaginilor sau a datelor; suporturi media înregistrate și descărcabile, software pentru calculatoare, suporturi media digitale sau analogice de înregistrare și de stocare fără conținut; mecanisme pentru aparate cu preplată; case de marcat, dispozitive de calculat; calculatoare și dispozitive periferice pentru calculatoare; costume de scafandru, măști pentru scafandri, dopuri de urechi pentru scafandri, clești de nas pentru scafandri și înotători, mănuși pentru scafandri, aparate de respirat pentru înot subacvatic; extinctoare;
 16 - hârtie și carton; produse de imprimare; articole pentru legătorie; fotografii; articole de papetărie și de birou, cu excepția mobilei; adezivi pentru papetărie sau menaj; materiale de desen și materiale pentru artiști; pensule; materiale didactice și de instruire; foi, folii și pungi din plastic pentru împachetare și ambalare; caractere și clișee tipografice;
 38 - servicii de telecomunicații;
 41 - educație; instruire; divertisment; activități sportive și culturale.

(210) **054150**
 (220) 08.10.2024
 (730) **COMDIKETO S.R.L., MD**
 Str. Calea Orheiului nr. 109/3, of. 52,
 MD-2020, Chișinău, Republica Moldova

(540)



(511) NCL(12-2024)
 05 - preparate farmaceutice, medicale și de uz veterinar; produse igienice de uz medical; alimente și substanțe dietetice adaptate pentru uz medical sau veterinar, alimente pentru bebeluși; suplimente dietetice pentru oameni și animale; plasturi, materiale pentru pansamente; materiale pentru plombarea dinților și pentru mulaje dentare; dezinfectante; produse pentru distrugerea animalelor dăunătoare; fungicide, erbicide;
 35 - publicitate; administrarea, organizarea și managementul afacerilor; lucrări de birou;
 44 - servicii medicale; servicii veterinare; servicii de igienă și de îngrijire a frumuseții pentru oameni sau animale; servicii de agricultură, acvacultură, horticultură și silvicultură.
 (531) CFE(9) 01.01.02; 05.05.20; 25.01.25; 26.01.15; 26.01.16; 27.05.01.

(210) **054151**
 (220) 07.10.2024
 (730) **VICTORIOUS ZEUS I S.R.L., MD**
 Str. Biruinței nr. 21, MD-3420,
 Cărpineni, Hâncești, Republica Moldova
 (540)



(511) NCL(12-2024)

- 03 - cosmetice și produse de toaletă nemedicinale; produse nemedicinale pentru curățarea dinților; produse de parfumerie, uleiuri esențiale; preparate pentru albit și alte substanțe pentru spălat; preparate pentru curățare, lustruire și șlefuire;
- 25 - îmbrăcăminte, încălțăminte, articole care servesc la acoperirea capului;
- 35 - publicitate; administrarea, organizarea și managementul afacerilor; lucrări de birou.
- (531) CFE(9) 24.03.07; 25.01.13; 25.01.19; 25.01.25; 26.01.04; 26.01.10; 26.01.11.

(210) **054152**

(220) 08.10.2024

(730) **ECOPANEL-SIP S.R.L., MD**

Str. Lesecico nr. 14, ap. 25,
MD-3107, Bălți, Republica Moldova

(540)



(591) Culori revendicate: verde, albastru.

(511) NCL(12-2024)

- 19 - materiale, nemetalice, pentru clădiri și construcții; conducte rigide, nemetalice, pentru construcții; asfalt, smoală, gudron și bitum; construcții transportabile, nemetalice; monumente, nemetalice.
- (531) CFE(9) 05.03.13; 07.01.20; 07.01.24; 07.03.02; 07.03.11; 26.03.23; 26.11.13; 27.05.01; 29.01.12.

(210) **054153**

(220) 08.10.2024

(730) **SALVADENT SMILE S.R.L., MD**

Str. Lev Tolstoi nr. 43 A,
MD-2001, Chișinău, Republica Moldova

(540)



(591) Culori revendicate: alb, albastru.

(511) NCL(12-2024)

- 03 - cosmetice și produse de toaletă nemedicinale; produse nemedicinale pentru curățarea dinților; produse de parfumerie, uleiuri esențiale; preparate pentru albit și alte substanțe pentru spălat; preparate pentru curățare, lustruire și șlefuire;
- 10 - aparate și instrumente chirurgicale, medicale, dentare și veterinare; membre, ochi și dinți artificiali; articole ortopedice; materiale de sutură; dispozitive terapeutice și de asistență.
- (531) CFE(9) 02.07.12; 02.07.23; 02.09.10; 27.05.01; 29.01.12.

(210) **054156**

(220) 08.10.2024

(730) **ALAEV Boris, MD**

Str. Trandafirilor nr. 13/2, ap. 375,
MD-2038, Chișinău, Republica Moldova

(540)

COFFEE CORE

(511) NCL(12-2024)

- 30 - cafea, ceai, cacao și înlocuitori ai acestora; orez, paste făinoase și tăiței; tapioca și sago; făină și preparate din cereale; pâine, produse de patiserie și cofetărie; ciocolată; înghețată, șerburi și alte înghețate comestibile; zahăr, miere, sirop de melasă; drojdie, praf de copt; sare, condimente, mirodenii, plante aromatice conservate; oțet, sosuri și alte condimente; gheață (apă înghețată).

(210) **054157**
 (220) 08.10.2024
 (730) **ALKALOID AD Skopje, MK**
 Blvd. Aleksandar Makedonski 12, 1000
 Skopje, Macedonia de Nord
 (540)

ALKALOID

(511) NCL(12-2024)
 03 - cosmetice; produse cosmetice pentru îngrijirea pielii; cosmetice pentru copii; creme cosmetice; loțiuni de uz cosmetic; loțiuni capilare; produse de protecție solară; produse de parfumerie; șampoane; săpunuri; produse de curățat; șervețele umede pentru îngrijirea bebelușului; șervețele impregnate cu preparate de curățare;
 05 - preparate farmaceutice; soluții farmaceutice utilizate în dializă; droguri de uz medical; alimente și substanțe dietetice adaptate pentru uz medical sau veterinar, suplimente alimentare pe bază de minerale; preparate cu vitamine; alimente pentru bebeluși; dezinfectante; săpun antibacterian; săpunuri dezinfectante; ceai medicinal; ceaiuri din plante pentru uz medicinal; extracte din plante de uz medical; siropuri de uz farmaceutic; soluții pentru lentile de contact; soluții pentru curățarea lentilelor de contact;
 10 - dializoare; aparate medicale pentru dializa renală; mașini de dializă pentru uz medical; ace de uz medical; aparate de analiză pentru uz medical; ace hipodermice pentru dialize renale;
 35 - publicitate; publicitate on-line într-o rețea informatizată; administrarea, organizarea și managementul afacerilor; lucrări de birou; informații și asistență comerciale pentru consumatori; servicii de informații comerciale furnizate pe Internet; servicii de vânzare cu amănuntul sau angro pentru preparate farmaceutice.

(210) **054158**
 (220) 09.10.2024
 (730) **DIVUS WINERY LTD S.R.L., MD**
 Str. Sfatul Țării nr. 1, MD-3736,
 Vorniceni, Strășeni, Republica Moldova

(540)

OZONE

(511) NCL(12-2024)
 33 - băuturi alcoolice, cu excepția berii; preparate alcoolice pentru fabricarea băuturilor;
 35 - publicitate; administrarea, organizarea și managementul afacerilor; lucrări de birou;
 43 - servicii de alimentație publică; servicii de cazare temporară.

(210) **054159**
 (220) 10.10.2024
 (730) **Corteva Agriscience LLC, US**
 9330 Zionsville Road, Indianapolis, Indiana
 46268, Statele Unite ale Americii
 (540)

KINRAYZA

(511) NCL(12-2024)
 05 - insecticide de uz agricol.

(210) **054160**
 (220) 10.10.2024
 (730) **Corteva Agriscience LLC, US**
 9330 Zionsville Road, Indianapolis, Indiana
 46268, Statele Unite ale Americii
 (540)

GREXIFAR

(511) NCL(12-2024)
 05 - insecticide de uz agricol.

(210) **054161**
 (220) 10.10.2024
 (730) **ȚULEA Gheorghe, MD**
 Bd. Moscova nr. 16, ap. 36,
 MD-2068, Chișinău, Republica Moldova

(540)

CASA SOBARULUI

(511) NCL(12-2024)

- 35 - publicitate; administrarea, organizarea și managementul afacerilor; lucrări de birou;
- 41 - educație; instruire; divertisment; activități sportive și culturale;
- 43 - servicii de alimentație publică; servicii de cazare temporară.

(210) **054162**

(220) 10.10.2024

(730) **TULEA Gheorghe, MD**

Bd. Moscova nr. 16, ap. 36,
MD-2068, Chișinău, Republica Moldova

(540)

ANVITAL

(511) NCL(12-2024)

- 11 - aparate și instalații de iluminat, de încălzire, de răcire, de producere a vaporilor, de coacere, de uscare, de ventilare, de distribuire a apei și de uz sanitar;
- 35 - publicitate; administrarea, organizarea și managementul afacerilor; lucrări de birou.

(210) **054163**

(220) 11.10.2024

(730) **SPATARI Natalia, MD**

Str. Nicolae Milescu Spătarul nr. 3/1, ap. 12,
MD-2084,
Cricova, Chișinău, Republica Moldova

(540)

L U M I È R E CLINTIC

(511) NCL(12-2024)

- 44 - servicii medicale; servicii veterinare; servicii de igienă și de îngrijire a frumuseții pentru oameni sau animale; servicii de agricultură, acvacultură, horticultură și silvicultură.

(531) CFE(9) 27.05.12.

(210) **054164**

(220) 08.10.2024

(730) **INFO-PRIM NEO S.R.L., agenție de presă, MD**

Str. Mălina Mică nr. 20, ap. 12,
MD-2025, Chișinău, Republica Moldova

(540)

ipn

(511) NCL(12-2024)

- 09 - aparate și instrumente științifice, pentru cercetare, de navigare, geodezice, fotografice, cinematografice, audiovizuale, optice, de cântărire, de măsurare, de semnalizare, de detectare, de testare, de verificare, de salvare și didactice; aparate și instrumente pentru conducerea, distribuția, transformarea, acumularea, reglarea sau controlul distribuției sau utilizării energiei electrice; aparate și instrumente pentru înregistrarea, transmiterea, reproducerea sau procesarea sunetului, imaginilor sau a datelor; suporturi media înregistrate și descărcabile, software pentru calculatoare, suporturi media digitale sau analogice de înregistrare și de stocare fără conținut; mecanisme pentru aparate cu preplată; case de marcat, dispozitive de calculat; calculatoare și dispozitive periferice pentru calculatoare; costume de scafandru, măști pentru scafandri, dopuri de urechi pentru scafandri, clești de nas pentru scafandri și înotători, mănuși pentru scafandri, aparate de respirat pentru înot subacvatic; extincătoare;

- 16 - hârtie și carton; produse de imprimare; articole pentru legătorie; fotografii; articole de papetărie și de birou, cu excepția mobilei; adezivi pentru papetărie sau menaj; materiale de desen și materiale pentru artiști; pensule; materiale didactice și de instruire; foi, folii și pungi din plastic pentru împachetare și ambalare; caractere și clișee tipografice;

- 35 - publicitate; administrarea, organizarea și managementul afacerilor; lucrări de birou;
- 37 - servicii de construcții; servicii de instalații și reparații; extracții miniere, foraje pentru extracția de petrol și gaze;
- 38 - servicii de telecomunicații;
- 40 - tratarea materialelor; reciclarea gunoaielor și deșeurilor; filtrarea aerului și tratarea apei; servicii de imprimare; conservarea alimentelor și a băuturilor;
- 41 - educație; instruire; divertisment; activități sportive și culturale;
- 45 - servicii juridice; servicii de securitate pentru protecția fizică a bunurilor materiale și a persoanelor; servicii matrimoniale, servicii de rețele de socializare on-line; servicii funerare; babysitting.

(210) **054165**

(220) 09.10.2024

(730) **AGACHII Artur, MD**

Str. Moara Roșie nr. 30/1, ap. 39,
MD-2005, Chișinău, Republica Moldova

(540)



(511) NCL(12-2024)

- 30 - cafea, ceai, cacao și înlocuitori ai acestora; orez, paste făinoase și tăiței; tapioca și sago; făină și preparate din cereale; pâine, produse de patiserie și cofetărie; ciocolată; înghețată, șerburi și alte înghețate comestibile; zahăr, miere, sirop de melasă; drojdie, praf de copt;

sare, condimente, mirodenii, plante aromatice conservate; oțet, sosuri și alte condimente; gheață (apă înghețată);

- 35 - servicii on-line de tranzacționare, și anume servicii de operare on-line pe piețe pentru vânzătorii și cumpărătorii de produse și servicii; servicii on-line de tranzacționare în care vânzătorii afișează produsele sau serviciile care urmează să fie oferite spre vânzare, achiziționare sau spre licitare prin intermediul Internetului, în scopul facilitării vânzării de produse și servicii de către terți prin intermediul unei rețele de calculatoare; oferire de răspuns evaluativ și evaluări de produse și servicii oferite de vânzători, evaluarea valorii și a prețurilor produselor și serviciilor oferite de vânzători, serviciilor de performanță a cumpărătorilor și vânzătorilor, serviciilor de livrare, precum și experiența globală de tranzacționare în legătură cu acestea; oferirea unui ghid de căutare de publicitate on-line care oferă produse și servicii ale vânzătorilor; oferirea unei baze de date de căutare on-line de evaluare pentru cumpărători și vânzători; publicitate; gestiunea afacerilor comerciale; administrare comercială; lucrări de birou; servicii de comercializare pentru terți prestate de supermarketuri, hipermarketuri, buticuri, magazine, gherete, chioșcuri și tarabe.
- (531) CFE(9) 01.15.11; 05.07.27; 08.07.25; 11.03.04; 25.05.01; 27.05.15.

(210) **054166**

(220) 09.10.2024

(730) **ROȘCA Iurie, MD**

Str. Cornului nr. 5/2, ap. 39,
MD-2008, Chișinău, Republica Moldova

(540)



(591) Culori revendicate: auriu, negru.

(511) NCL(12-2024)

- 41 - educație; instruire; divertisment; activități sportive și culturale;

- 43 - servicii de alimentație publică; servicii de cazare temporară;
- 45 - servicii juridice; servicii de securitate pentru protecția fizică a bunurilor materiale și a persoanelor; servicii matrimoniale, servicii de rețele de socializare on-line; servicii funerare; babysitting.
- (531) CFE(9) 01.15.15; 01.15.23; 26.01.13; 26.13.01; 27.05.24; 29.01.12.

- (210) **054168**
 (220) 10.10.2024
 (730) **Guangzhou Kaijie Power Supply Industrial Co., Ltd., CN**
 No. 28, Ruixiang Road, Xiuquan Street, Hudu District, Guangzhou, China
- (540)



- (511) NCL(12-2024)
 09 - baterii pentru vehicule; instrumente topografice; baterii galvanice; alimentatoare pentru baterii; carcase de acumulare; alimentatoare pentru acumulatori; baterii electrice; baterii solare; recipiente de acumulatori.
- (531) CFE(9) 26.03.04; 26.03.23; 26.07.25; 26.13.25; 27.05.17.

- (210) **054169**
 (220) 11.10.2024
 (730) **PIROGAN Inna, MD**
 Str. Natalia Gheorghiu nr. 32,
 MD-2025, Chișinău, Republica Moldova
- (540)

SEVYAT

- (511) NCL(12-2024)
 20 - mobile, oglinzi, rame pentru tablouri; containere, nemetalice, pentru depozitare sau

transport; oase neprelucrate sau semiprelucrate, coarne, fanoane de balenă sau sifid; scoici; spumă de mare; chihlimbar galben;

- 35 - servicii on-line de tranzacționare, și anume servicii de operare on-line pe piețe pentru vânzătorii și cumpărătorii de produse și servicii; servicii on-line de tranzacționare în care vânzătorii afișează produsele sau serviciile care urmează să fie oferite spre vânzare, achiziționare sau spre licitare prin intermediul Internetului, în scopul facilitării vânzării de produse și servicii de către terți prin intermediul unei rețele de calculatoare; oferire de răspuns evaluativ și evaluări de produse și servicii oferite de vânzători, evaluarea valorii și a prețurilor produselor și serviciilor oferite de vânzători, serviciilor de performanță a cumpărătorilor și vânzătorilor, serviciilor de livrare, precum și experiența globală de tranzacționare în legătură cu acestea; oferirea unui ghid de căutare de publicitate on-line care oferă produse și servicii ale vânzătorilor; oferirea unei baze de date de căutare on-line de evaluare pentru cumpărători și vânzători; publicitate; gestiunea afacerilor comerciale; administrare comercială; lucrări de birou; servicii de comercializare pentru terți prestate de supermarketuri, hipermarketuri, buticuri, magazine, gherete, chioșcuri și tarabe.

- (210) **054170**
 (220) 15.10.2024
 (730) **BUSINESS STANDART S.R.L., MD**
 Str. Muncești nr. 793/3,
 MD-2029, Chișinău, Republica Moldova
- (540)



- (511) NCL(12-2024)
 43 - servicii de alimentație publică; servicii de cazare temporară.
- (531) CFE(9) 08.01.04; 11.03.18; 27.05.10.

(210) **054171**
 (220) 15.10.2024
 (730) **KAJA AROMA & SMOKE S.R.L., MD**
 Str. A. Pușkin nr. 47/1, bloc C, of. 1,
 MD-2005, Chișinău, Republica Moldova
 (540)

K A J A

(511) NCL(12-2024)
 34 - tutun și înlocuitori de tutun; țigări și trabucuri;
 țigări electronice și vaporizatoare orale pen-
 tru fumători; articole pentru fumători; chibri-
 turi;
 35 - publicitate; administrarea, organizarea și
 managementul afacerilor; lucrări de birou.
 (531) CFE(9) 27.05.01.

(210) **054172**
 (220) 08.10.2024
 (730) **Gupta Ayush, IN**
 H-252, Ashok Vihar, Phase-1 Delhi, 110052,
 India
 (540)

Maxmillian

(511) NCL(12-2024)
 34 - țigarete; narghilele; tutun; tutun de prizat;
 tabachere pentru tutun de prizat; cigarillos
 (tip de trabuc de dimensiuni reduse); țigări de
 foi.
 (531) CFE(9) 26.11.01; 27.05.11.

(210) **054174**
 (220) 11.10.2024
 (730) **NOBEL ILAC SANAYII VE TICARET ANO-
 NIM SIRKETI, reprezentanța companiei
 turcești, MD**
 Bd. Moscova nr. 6, of. 25,
 MD-2068, Chișinău, Republica Moldova
 (540)

Dasatab

(511) NCL(12-2024)
 05 - preparate farmaceutice, medicale și de uz
 veterinar; produse igienice de uz medical;
 alimente și substanțe dietetice adaptate pen-
 tru uz medical sau veterinar, alimente pentru
 bebeluși; suplimente dietetice pentru oameni
 și animale; plasturi, materiale pentru pansa-
 mente; materiale pentru plombarea dinților și
 pentru mulaje dentare; dezinfectante; produ-
 se pentru distrugerea animalelor dăunătoare;
 fungicide, erbicide.

(210) **054175**
 (220) 11.10.2024
 (730) **NOBEL ILAC SANAYII VE TICARET ANO-
 NIM SIRKETI, reprezentanța companiei
 turcești, MD**
 Bd. Moscova nr. 6, of. 25,
 MD-2068, Chișinău, Republica Moldova
 (540)

Fungostatin

(511) NCL(12-2024)
 05 - preparate farmaceutice, medicale și de uz
 veterinar; produse igienice de uz medical;
 alimente și substanțe dietetice adaptate pen-
 tru uz medical sau veterinar, alimente pentru
 bebeluși; suplimente dietetice pentru oameni
 și animale; plasturi, materiale pentru pansa-
 mente; materiale pentru plombarea dinților și
 pentru mulaje dentare; dezinfectante; produ-
 se pentru distrugerea animalelor dăunătoare;
 fungicide, erbicide.

(210) **054176**
 (220) 11.10.2024
 (730) **NOBEL ILAC SANAYII VE TICARET ANO-
 NIM SIRKETI, reprezentanța companiei
 turcești, MD**
 Bd. Moscova nr. 6, of. 25,
 MD-2068, Chișinău, Republica Moldova
 (540)

Sunubis

(511) NCL(12-2024)
 05 - preparate farmaceutice, medicale și de uz veterinar; produse igienice de uz medical; alimente și substanțe dietetice adaptate pentru uz medical sau veterinar, alimente pentru bebeluși; suplimente dietetice pentru oameni și animale; plasturi, materiale pentru pansamente; materiale pentru plombarea dinților și pentru mulaje dentare; dezinfectante; produse pentru distrugerea animalelor dăunătoare; fungicide, erbicide.

(210) **054177**
 (220) 11.10.2024
 (730) **RUSSU Nicolai, MD**
 Str. Constantin Brâncuși nr. 6, MD-2093,
 Grătiești, Chișinău, Republica Moldova
 (540)



(591) Culori revendicate: roșu, galben, albastru, verde.
 (511) NCL(12-2024)
 07 - mașini, mașini-unelte, unelte acționate electrice; motoare, cu excepția celor pentru vehiculele terestre; componente de cuplare și transmisie a mașinilor, cu excepția celor pentru vehiculele terestre; unelte agricole, altele decât uneltele de mână, acționate manual; incubatoare pentru ouă; mașini automate de vânzare;
 39 - transport; ambalarea și depozitarea mărfurilor; organizarea de călătorii;
 41 - educație; instruire; divertisment; activități sportive și culturale.
 (531) CFE(9) 05.03.13; 16.01.04; 16.01.06; 18.01.01; 18.01.09; 18.01.23; 27.05.11; 29.01.14.

(210) **054178**
 (220) 12.10.2024
 (730) **TORNER Olga, UA**
 Str. Mykhailivska, 24 B, ap. 20, 01001, Kiev,
 Ucraina

(540)

THEINSIDER

(511) NCL(12-2024)
 09 - aparate și instrumente științifice, pentru cercetare, de navigare, geodezice, fotografice, cinematografice, audiovizuale, optice, de cântărire, de măsurare, de semnalizare, de detectare, de testare, de verificare, de salvare și didactice; aparate și instrumente pentru conducerea, distribuția, transformarea, acumularea, reglarea sau controlul distribuției sau utilizării energiei electrice; aparate și instrumente pentru înregistrarea, transmiterea, reproducerea sau procesarea sunetului, imaginilor sau a datelor; suporturi media înregistrate și descărcabile, software pentru calculatoare, suporturi media digitale sau analogice de înregistrare și de stocare fără conținut; mecanisme pentru aparate cu preplată; case de marcat, dispozitive de calcul; calculatoare și dispozitive periferice pentru calculatoare; costume de scafandru, măști pentru scafandri, dopuri de urechi pentru scafandri, clești de nas pentru scafandri și înotători, mănuși pentru scafandri, aparate de respirat pentru înot subacvatic; extincătoare;
 38 - servicii de telecomunicații;
 41 - educație; instruire; divertisment; activități sportive și culturale.

(210) **054179**
 (220) 14.10.2024
 (730) **Gallaher Limited, GB**
 1 Werter Road, London, SW15 2LL, Regatul Unit
 (540)

SOBRANIE LEGACY

(511) NCL(12-2024)
 34 - tutun prelucrat sau neprelucrat; tutun de fumat, tutun de pipă, tutun de rulat, tutun de mestecat, snus cu tutun; țigarete, țigarete electronice, soluții lichide pentru utilizare în țigări electronice, vaporizatoare pentru tutun, țigări de foi, cigarillos (tip de trabuc de di-

mensiuni reduse); tutun de prizat; articole pentru fumători incluse în clasa 34; foițe pentru țigarete, tuburi de țigară și chibrituri.

- (210) **054180**
 (220) 15.10.2024
 (730) **BIOFARM S.A., RO**
 Str. Logofătul Tăutu nr. 99, sector 3, București, România
 (540)

TRIFERMENT

- (511) NCL(12-2024)
 05 - medicamente de uz uman; compoziții farmaceutice; preparate și substanțe farmaceutice; preparate și substanțe medicinale; remedii naturale și farmaceutice; remedii pentru medicina umană; siropuri de uz farmaceutic; elixire (preparate farmaceutice); suplimente alimentare; suplimente nutritive; suplimente dietetice pentru consumul uman; suplimente dietetice de uz medical; preparate dietetice adaptate pentru scopuri medicale; substanțe dietetice de uz medical; suplimente vitaminice și minerale; preparate nutriceutice de uz terapeutic sau medical; nutriceutice utilizate ca supliment dietetic; preparate alimentare dietetice de uz medical; băuturi de uz medical; suplimente nutritive lichide; suplimente alimentare lichide.

- (210) **054181**
 (220) 15.10.2024
 (730) **FORWARD INTERNATIONAL S.R.L., MD**
 Șos. Muncești nr. 801A,
 MD-2029, Chișinău, Republica Moldova
 (540)



- (591) Culori revendicate: albastru-deschis, alb.
 (511) NCL(12-2024)
 35 - publicitate; administrarea, organizarea și managementul afacerilor; lucrări de birou;

39 - transport; ambalarea și depozitarea mărfurilor; organizarea de călătorii.

- (531) CFE(9) 26.03.23; 26.04.11; 27.05.01; 29.01.13.

- (210) **054182**
 (220) 15.10.2024
 (730) **HEXAGON TECHNOLOGY S.R.L., MD**
 Bd. Mircea cel Bătrân nr. 22/5, of. 200,
 MD-2044, Chișinău, Republica Moldova
 (540)

LOVILOO

- (511) NCL(12-2024)
 30 - cafea, ceai, cacao și înlocuitori ai acestora; orez, paste făinoase și tăiței; tapioca și sago; făină și preparate din cereale; pâine, produse de patiserie și cofetărie; ciocolată; înghețată, șerbeturi și alte înghețate comestibile; zahăr, miere, sirop de melasă; drojdie, praf de copt; sare, condimente, mirodenii, plante aromatice conservate; oțet, sosuri și alte condimente; gheață (apă înghețată);
 35 - publicitate; gestiunea afacerilor comerciale; administrare comercială; lucrări de birou; servicii operaționale on-line de negociere, inclusiv de operare on-line pe piețe pentru vânzătorii de produse și/sau servicii; servicii de negociere on-line în care vânzătorul afișează produsele care urmează să fie oferite spre vânzare, pentru care cererea de ofertă se face prin intermediul Internetului, pentru a facilita vânzarea produselor și serviciilor printr-o rețea de calculatoare și furnizarea de feedback evaluativ și evaluări de produse și servicii ale vânzătorilor, evaluarea valorii, prețurilor produselor și a serviciilor oferite de vânzătorii și vânzătorilor, serviciilor de livrare, precum și experiența globală de negociere în legătură cu acestea; servicii de publicitate, servicii de comercializare pentru terți prestate de supermarketuri, hipermarketuri, buticuri, magazine, gherete, chioșcuri și tarabe;
 43 - servicii de alimentație publică; servicii de cazare temporară.

(210) **054183**
 (220) 15.10.2024
 (730) **HEXAGON TECHNOLOGY S.R.L., MD**
 Bd. Mircea cel Bătrân nr. 22/5, of. 200,
 MD-2044, Chișinău, Republica Moldova
 (540)

YUMIVERSE

- (511) NCL(12-2024)
- 30 - cafea, ceai, cacao și înlocuitori ai acestora; orez, paste făinoase și tăiței; tapioca și sago; făină și preparate din cereale; pâine, produse de patiserie și cofetărie; ciocolată; înghețată, șerburi și alte înghețate comestibile; zahăr, miere, sirop de melasă; drojdie, praf de copt; sare, condimente, mirodenii, plante aromatice conservate; oțet, sosuri și alte condimente; gheață (apă înghețată);
- 35 - publicitate; gestiunea afacerilor comerciale; administrare comercială; lucrări de birou; servicii operaționale on-line de negociere, inclusiv de operare on-line pe piețe pentru vânzătorii de produse și/sau servicii; servicii de negociere on-line în care vânzătorul afișează produsele care urmează să fie oferite spre vânzare, pentru care cererea de ofertă se face prin intermediul Internetului, pentru a facilita vânzarea produselor și serviciilor printr-o rețea de calculatoare și furnizarea de feedback evaluativ și evaluări de produse și servicii ale vânzătorilor, evaluarea valorii, prețurilor produselor și a serviciilor oferite de vânzători, evaluarea performanței cumpărătorilor și vânzătorilor, servicii de livrare, precum și experiența globală de negociere în legătură cu acestea; servicii de publicitate, servicii de comercializare pentru terți prestate de supermarketuri, hipermarketuri, buticuri, magazine, gherete, chioșcuri și tarabe;
- 43 - servicii de alimentație publică; servicii de cazare temporară.

(210) **054184**
 (220) 16.10.2024
 (730) **ENI Andriana, MD**
 Str. Nicolae Dimo nr. 21/1, ap. 125,
 MD-2068, Chișinău, Republica Moldova

(540)

API TEHNO

- (511) NCL(12-2024)
- 07 - mașini, mașini-unelte, unelte acționate electrice; motoare, cu excepția celor pentru vehiculele terestre; componente de cuplare și transmisie a mașinilor, cu excepția celor pentru vehiculele terestre; unelte agricole, altele decât uneltele de mână, acționate manual; incubatoare pentru ouă; mașini automate de vânzare;
- 08 - scule și instrumente de mână, acționate manual; tacâmuri; arme albe, cu excepția armelor de foc; aparate de ras;
- 11 - aparate și instalații de iluminat, de încălzire, de răcire, de producere a vaporilor, de coacere, de uscare, de ventilare, de distribuire a apei și de uz sanitar;
- 21 - ustensile și recipiente pentru menaj sau de bucătărie; articole de bucătărie și veselă, cu excepția furculițelor, cuțitelor și lingurilor; piepteni și bureți; perii, cu excepția pensulelor; materiale pentru perii; articole pentru curățare; sticlă brută sau semiprelucrată, cu excepția sticlei pentru construcții; sticlărie, porțelan și ceramică.

(210) **054185**
 (220) 16.10.2024
 (730) **SHINE BRIGHT S.R.L., MD**
 Bd. Decebal nr. 23/2, ap. (of.) 110,
 MD-2002, Chișinău, Republica Moldova
 (540)

m2lign

- (511) NCL(12-2024)
- 10 - aparate și instrumente chirurgicale, medicale, dentare și veterinare; membre, ochi și dinți artificiali; articole ortopedice; materiale

de sutură; dispozitive terapeutice și de asistență, adaptate pentru persoanele cu handicap; aparate de masaj; aparate, dispozitive și articole pentru sugari; aparate, dispozitive și articole pentru activitate sexuală;

- 35 - publicitate; administrarea, organizarea și managementul afacerilor; lucrări de birou;
- 41 - educație; instruire; divertisment; activități sportive și culturale;
- 44 - servicii medicale; servicii veterinare; servicii de igienă și de îngrijire a frumuseții pentru oameni sau animale; servicii de agricultură, acvacultură, horticultură și silvicultură.
- (531) CFE(9) 26.11.12; 27.05.11; 27.07.11.

- (210) **054187**
 (220) 17.10.2024
 (730) **ȘTERBEȚ Evghenii, MD**
 Str. Tudor Vladimirescu nr. 1/1, ap. 36,
 MD-2024, Chișinău, Republica Moldova
 (540)

the
 nail
 room

- (511) NCL(12-2024)
 03 - cosmetice și produse de toaletă nemedicinale; produse nemedicinale pentru curățarea dinților; produse de parfumerie, uleiuri esențiale; preparate pentru albit și alte substanțe pentru spălat; preparate pentru curățare, lustruire și șlefuire;
- 35 - publicitate; administrarea, organizarea și managementul afacerilor; lucrări de birou;
- 44 - servicii medicale; servicii veterinare; servicii de igienă și de îngrijire a frumuseții pentru

oameni sau animale; servicii de agricultură, acvacultură, horticultură și silvicultură.

(531) CFE(9) 27.05.10.

- (210) **054188**
 (220) 17.10.2024
 (730) **ȘTERBEȚ Evghenii, MD**
 Str. Tudor Vladimirescu nr. 1/1, ap. 36,
 MD-2024, Chișinău, Republica Moldova
 (540)

CROSS LINK FIBER GEL

- (511) NCL(12-2024)
 03 - cosmetice și produse de toaletă nemedicinale; produse nemedicinale pentru curățarea dinților; produse de parfumerie, uleiuri esențiale; preparate pentru albit și alte substanțe pentru spălat; preparate pentru curățare, lustruire și șlefuire;
- 35 - publicitate; administrarea, organizarea și managementul afacerilor; lucrări de birou.

- (210) **054189**
 (220) 17.10.2024
 (730) **Máquinas Agrícolas Jacto S.A., BR**
 Rua Dr. Luiz Miranda, 1650, Pompeia/SP,
 CEP 17580-039, Brazilia
 (540)

JACTO

- (511) NCL(12-2024)
 07 - aparate electrice agricole pentru pulverizarea produselor chimice (mașini); mașini și aparate de spălat (curățare); aparate de curățat cu aburi; aspiratoare electrice, inclusiv portabile; aspiratoare industriale; aspiratoare; aspiratoare statice fără contact; dispozitive de stropit (mașini); duze de aspirație pentru aspiratoare; pompe de aburi (părți de mașini); pompe (mașini); pompe (componente ale mașinilor sau ale motoarelor); mașini agricole de recoltat (combină de recoltat sau mașină de recoltat); mașini de tuns gazon;

mașini de cultivat; membrane (părți de mașini); membrane pentru pompe; distribuitoare de îngrășăminte și de gunoi de grajd (mașini agricole, altele decât cele acționate manual); mașini de împrăștiat îngrășăminte (mașini agricole, altele decât cele acționate manual); perii (piese de mașini); perii de cărbune (electricitate); perii pentru aspiratoare; scule manuale acționate în alt mod decât manual; filtre (organe de mașini sau de motoare); instrumente agricole, altele decât cele acționate manual; aparate de curățat cu presiune mare; tuburi pentru aspiratoare de praf; mașini de spălat vehicule; mașini agricole; mașini de secerat și treierat; mașini de tăiat; mașini și aparate electrice de curățat; mala-xoare; mașini de aspirat de uz industrial; automăturătoare rutiere; dispozitive de comandă pentru mașini sau motoare; amestecătoare (mașini); mașini de bătut; ferăstraie; mașini de pulverizat; pulverizatoare pentru ape reziduale; reductoare de presiune (piese de mașini); regulatoare de presiune (componente de mașini); mașini pentru tăierea ierbii; saci pentru aspiratoare; semănătoare (mașini); foarfeci electrice; supape de presiune (organe de mașini).

(210) **054190**
 (220) 21.10.2024
 (730) **RZ-GALLERY GROUP S.R.L., MD**
 Str-la Sihuștrului 1 nr. 17, MD-2028,
 Codru, Chișinău, Republica Moldova
 (540)

**DEKO
TIKA**

(511) NCL(12-2024)
 17 - cauciuc, gutapercă, gumă, azbest, mică, neprelucrate și semiprelucrate, și înlocuitori pentru toate aceste materiale; materiale plastice și rășini extrudate destinate utilizării în producție; materiale de călăfătuire, etanșare și izolare; țevi, tuburi și furtunuri flexibile, nemetalice;

35 - publicitate; administrarea, organizarea și managementul afacerilor; lucrări de birou.
 (531) CFE(9)27.05.01.

(210) **054191**
 (220) 17.10.2024
 (730) **ECODOR HOTEL S.R.L., MD**
 Str. Scrisului Latin nr. 2A,
 MD-3501, Orhei, Republica Moldova
 (540)

ecodor

(591) Culori revendicate: verde, alb, negru.
 (511) NCL(12-2024)
 43 - servicii de alimentație publică; servicii de cazare temporară.
 (531) CFE(9) 05.03.14; 27.03.11; 27.05.08; 29.01.13.

(210) **054192**
 (220) 17.10.2024
 (730) **LABORATORIOS NORMON, S.A., ES**
 Ronda de Valdecarrizo, 6, E-28760 Tres Cantos (Madrid), Spania
 (540)

MEPIDENT

(511) NCL(12-2024)
 05 - preparate farmaceutice; produse farmaceutice; anestezice; remedii de uz dentar.

(210) **054193**
 (220) 17.10.2024
 (730) **NELEO IN S.R.L., MD**
 Str. Alexandru cel Bun nr. 108/1, ap. 31,
 MD-2005, Chișinău, Republica Moldova

(540)

BIOTRON

(511) NCL(12-2024)

- 01 - produse chimice destinate industriei, științelor, fotografiei, agriculturii, horticulturii și silviculturii; rășini artificiale în stare brută, materiale plastice în stare brută; compoziții pentru stingerea și prevenirea incendiilor; preparate pentru călire și sudură; substanțe pentru tăbăcirea blănurilor și pieilor de animale; adezivi pentru utilizare în industrie; chituri și alte produse de umplere; compost, gunoi de grajd, îngrășăminte; preparate biologice pentru utilizare în industrie și știință;
- 05 - preparate farmaceutice, medicale și de uz veterinar; produse igienice de uz medical; alimente și substanțe dietetice adaptate pentru uz medical sau veterinar, alimente pentru bebeluși; suplimente dietetice pentru oameni și animale; plasturi, materiale pentru pansamente; materiale pentru plombarea dinților și pentru mulaje dentare; dezinfectante; produse pentru distrugerea animalelor dăunătoare; fungicide, erbicide;
- 06 - metale comune și aliajele lor, minereuri; materiale metalice pentru edificare și construcții; construcții transportabile metalice; cabluri și fire neelectrice din metal comun; mici articole de fierărie; containere metalice pentru depozitare sau transport; seifuri;
- 07 - mașini, mașini-unelte, unelte acționate electrice; motoare, cu excepția celor pentru vehiculele terestre; componente de cuplare și transmisie a mașinilor, cu excepția celor pentru vehiculele terestre; unelte agricole, altele decât uneltele de mână, acționate manual; incubatoare pentru ouă; mașini automate de vânzare;
- 09 - aparate și instrumente științifice, pentru cercetare, de navigare, geodezice, fotografice, cinematografice, audiovizuale, optice, de cântărire, de măsurare, de semnalizare, de detectare, de testare, de verificare, de salvare și didactice; aparate și instrumente pentru conducerea, distribuirea, transformarea, acumularea, reglarea sau controlul distribuției sau utilizării energiei electrice; aparate și instrumente pentru înregistrarea, transmiterea, reproducerea sau procesarea sunetului, imaginilor sau a datelor; suporturi media înregistrate și descărcabile, software pentru calculatoare, suporturi media digitale sau analogice de înregistrare și de stocare fără conținut; mecanisme pentru aparate cu preplată; case de marcat, dispozitive de calculat; calculatoare și dispozitive periferice pentru calculatoare; costume de scafandru, măști pentru scafandri, dopuri de urechi pentru scafandri, clești de nas pentru scafandri și înotători, mănuși pentru scafandri, aparate de respirat pentru înot subacvatic; extinctoare;
- 12 - vehicule; aparate de locomoție terestră, aeriană sau navală;
- 35 - servicii on-line de tranzacționare, și anume servicii de operare on-line pe piețe pentru vânzătorii și cumpărătorii de produse și servicii; servicii on-line de tranzacționare în care vânzătorii afișează produsele sau serviciile care urmează să fie oferite spre vânzare, achiziționare sau spre licitare prin intermediul Internetului, în scopul facilitării vânzării de produse și servicii de către terți prin intermediul unei rețele de calculatoare; oferire de răspuns evaluativ și evaluări de produse și servicii oferite de vânzatori, evaluarea valorii și a prețurilor produselor și serviciilor oferite de vânzatori, serviciilor de performanță a cumpărătorilor și vânzătorilor, serviciilor de livrare, precum și experiența globală de tranzacționare în legătură cu acestea; oferirea unui ghid de căutare de publicitate on-line care oferă produse și servicii ale vânzătorilor; oferirea unei baze de date de căutare on-line de evaluare pentru cumpărători și vânzatori; publicitate; gestiunea afacerilor comerciale; administrare comercială; lucrări de birou; servicii de comercializare pentru terți prestate de supermarketuri, hipermarketuri, buticuri, magazine, gherete, chioșcuri și tarabe;
- 38 - servicii de telecomunicații;
- 39 - transport; ambalarea și depozitarea mărfurilor; organizarea de călătorii;
- 41 - educație; instruire; divertisment; activități sportive și culturale;
- 42 - servicii științifice și tehnologice, precum și servicii de cercetare și creație, referitoare la acestea; servicii de analiză industrială, cercetare industrială și proiectare industrială; servicii de control al calității și de autentificare; crearea și dezvoltarea calculatoarelor și programelor de calculator;
- 44 - servicii medicale; servicii veterinare; servicii de igienă și de îngrijire a frumuseții pentru oameni sau animale; servicii de agricultură, acvacultură, horticultură și silvicultură;

45 - servicii juridice; servicii de securitate pentru protecția fizică a bunurilor materiale și a persoanelor; servicii matrimoniale, servicii de rețele de socializare on-line; servicii funerare; babysitting.

(210) **054195**
 (220) 21.10.2024
 (730) **GONCEAR Gabriel, MD**
 Str. Petru Leșcenco nr. 46/1,
 MD-2045, Chișinău, Republica Moldova
 (540)



(511) NCL(12-2024)
 05 - preparate farmaceutice, medicale și de uz veterinar; produse igienice de uz medical; alimente și substanțe dietetice adaptate pentru uz medical sau veterinar, alimente pentru bebeluși; suplimente dietetice pentru oameni și animale; plasturi, materiale pentru pansamente; materiale pentru plombarea dinților și pentru mulaje dentare; dezinfectante; produse pentru distrugerea animalelor dăunătoare; fungicide, erbicide;
 30 - cafea, ceai, cacao și înlocuitori ai acestora; orez, paste făinoase și tăiței; tapioca și sago; făină și preparate din cereale; pâine, produse de patiserie și cofetărie; ciocolată; înghețată, șerburi și alte înghețate comestibile; zahăr, miere, sirop de melasă; drojdie, praf de copt; sare, condimente, mirodenii, plante aromatice conservate; oțet, sosuri și alte condimente; gheață (apă înghețată);

34 - tutun și înlocuitori de tutun; țigări și trabucuri; țigări electronice și vaporizatoare orale pentru fumători; articole pentru fumători; chibrituri.

(210) **054197**
 (220) 22.10.2024
 (730) **MUNTEAN Octavian, MD**
 Str. Viticultorilor nr. 2, MD-2011,
 Codru, Chișinău, Republica Moldova
 (540)



(591) Culori revendicate: oranj, negru.
 (511) NCL(12-2024)
 29 - carne, pește, păsări și vânat; extracte din carne; fructe și legume conservate, congelate, uscate și fierte; jeleurii, dulceturii, compoturi; ouă; lapte, brânzeturi, unt, iaurt și alte produse lactate; uleiuri și grăsimi comestibile;
 30 - cafea, ceai, cacao și înlocuitori ai acestora; orez, paste făinoase și tăiței; tapioca și sago; făină și preparate din cereale; pâine, produse de patiserie și cofetărie; ciocolată; înghețată, șerburi și alte înghețate comestibile; zahăr, miere, sirop de melasă; drojdie, praf de copt; sare, condimente, mirodenii, plante aromatice conservate; oțet, sosuri și alte condimente; gheață (apă înghețată);
 32 - bere; băuturi nealcoolice; ape minerale și carbogazoase; băuturi din fructe și sucuri de fructe; siropuri și alte preparate pentru fabricarea băuturilor nealcoolice;
 33 - băuturi alcoolice, cu excepția berii; preparate alcoolice pentru fabricarea băuturilor;

43 - servicii de alimentație publică; servicii de cazare temporară.

(531) CFE(9) 02.09.01; 05.07.23; 27.03.11; 27.05.11; 29.01.12.

(210) **054198**

(220) 22.10.2024

(730) **DEEA HOUSE S.R.L., MD**

Str-la Studenților nr. 2/4, bloc E,
MD-2020, Chișinău, Republica Moldova

(540)

(511) NCL(12-2024)

30 - cafea, ceai, cacao și înlocuitori de cafea; orez, paste făinoase și tăiței; tapioca și sago; făină și preparate din cereale; pâine, produse de patiserie și cofetărie; ciocolată; înghețată, șerburi și alte tipuri de gheață comestibilă; zahăr, miere, sirop de melasă; drojdie, praf de copt; sare; mirodenii, condimente, zarzavaturi conservate; oțet, sosuri și alte preparate de condimentare; gheață (apă înghețată);

43 - servicii de alimentație publică; servicii de cazare temporară.

(531) CFE(9) 27.05.13.

(210) **054199**

(220) 22.10.2024

(730) **POTRIVIT LEGII S.R.L., MD**

Str. Tighina nr. 49,
MD-2001, Chișinău, Republica Moldova

(540)

CASA JUSTIȚIEI

(511) NCL(12-2024)

35 - publicitate; administrarea, organizarea și managementul afacerilor; lucrări de birou;

36 - servicii financiare, monetare și bancare; servicii de asigurări; servicii imobiliare;

41 - educație; instruire; divertisment; activități sportive și culturale;

45 - servicii juridice; servicii matrimoniale, servicii de rețele de socializare on-line.

(210) **054200**

(220) 21.10.2024

(730) **DISTILERIA BULBOACA S.R.L., MD**

Str. Dacia nr. 1,
MD-6512, Bulboaca, Anenii Noi, Republica Moldova

(540)

Salut Moldova

(511) NCL(12-2024)

33 - băuturi alcoolice, cu excepția berii; preparate alcoolice pentru fabricarea băuturilor.

(210) **054201**

(220) 21.10.2024

(730) **TOYOTA JIDOSHA KABUSHIKI KAISHA (also trading as Toyota Motor Corporation), JP**

1, Toyota-cho, Toyota-shi, Aichi-ken, Japonia

(540)

ES350h

(511) NCL(12-2024)

12 - automobile și elemente de structură ale acestora.

(210) **054206**

(220) 21.10.2024

(730) **BESCHIERU Daria, MD**

Str. Nicolae Milescu Spătarul nr. 23, ap. 79,
MD-2075, Chișinău, Republica Moldova

(540)

MY SIZE

(511) NCL(12-2024)
33 - băuturi alcoolice, cu excepția berii; preparate alcoolice pentru fabricarea băuturilor.

(540)



(210) **054209**
(220) 22.10.2024
(730) **ALMANI LUX S.R.L., MD**
Bd. Dacia nr. 58, bloc 5,
MD-2062, Chișinău, Republica Moldova
(540)

(591) Culori revendicate: albastru, roșu, alb.
(511) NCL(12-2024)

- 01 - produse chimice destinate industriei, științelor, fotografiei, agriculturii, horticulturii și silviculturii; rășini artificiale în stare brută, materiale plastice în stare brută; îngrășămintele pentru pământ; compoziții extinctoare; preparate pentru călirea și sudura materialelor; produse chimice destinate conservării alimentelor, materiale tanante; adezivi (materiale de lipit) destinații industriei;
- 03 - preparate pentru albit și alte substanțe pentru spălat; preparate pentru curățare, lustruire, degresare și șlefuire; săpunuri; parfumerie, uleiuri esențiale, cosmetice, loțiuni pentru păr; produse pentru îngrijire a dinților;
- 04 - uleiuri și grăsimi industriale; lubrifianți; produse pentru absorbția, umezirea și compactarea pulberilor; combustibili (inclusiv benzină pentru motoare) și substanțe pentru iluminat; lumânări și fitiluri pentru iluminat;
- 07 - mașini și mașini-unelte; motoare (cu excepția motoarelor pentru vehiculele terestre); cuplaje și organe de transmisie (cu excepția celor pentru vehiculele terestre); instrumente agricole, altele decât cele acționate manual; incubatoare pentru ouă; distribuitoare automate;
- 09 - aparate și instrumente științifice, nautice, geodezice, fotografice, cinematografice, optice, de cântărire, de măsurare, de semnalizare, de control (verificare), de siguranță (salvare) și didactice; aparate și instrumente pentru conducerea, distribuirea, transformarea, acumularea, reglarea sau comanda curentului electric; aparate pentru înregistrarea, transmiterea, reproducerea sunetului sau imaginilor; suporturi de înregistrare magnetice, discuri acustice; compact-discuri, DVD-uri și alte suporturi de stocare a datelor; mecanisme pentru aparate cu preplată; case înregistratoare, mașini de calculat, echipament pentru prelucrarea informației, calculatoare; software de calculatoare; extinctoare;

EUROPALACE

(511) NCL(12-2024)
30 - cafea, ceai, cacao și înlocuitori ai acestora; orez, paste făinoase și tăiței; tapioca și sago; făină și preparate din cereale; pâine, produse de patiserie și cofetărie; ciocolată; înghețată, șerbeturi și alte înghețate comestibile; zahăr, miere, sirop de melasă; drojdie, praf de copt; sare, condimente, mirodenii, plante aromatice conservate; oțet, sosuri și alte condimente; gheață (apă înghețată);
35 - publicitate; administrarea, organizarea și managementul afacerilor; lucrări de birou;
36 - servicii financiare, monetare și bancare; servicii de asigurări; servicii imobiliare;
39 - transport; ambalarea și depozitarea mărfurilor; organizarea de călătorii;
41 - educație; instruire; divertisment; activități sportive și culturale;
43 - servicii de alimentație publică; servicii de cazare temporară.
(531) CFE(9) 26.11.03; 26.11.07; 26.11.08; 27.05.01.

(210) **054211**
(220) 15.10.2024
(730) **SAVACOM-TRANS S.R.L., MD**
Str. Ginta Latină nr. 15/1, ap. 32,
MD-2044, Chișinău, Republica Moldova

- 11 - lămpi pentru indicatorii cotiturii autovehiculelor;
- 12 - vehicule; aparate de locomoție terestră, aeriană sau navală;
- 35 - publicitate; gestiunea afacerilor comerciale; administrare comercială; lucrări de birou; comercializarea produselor; servicii de comercializare pentru terți prestate de magazine, inclusiv vânzarea produselor cu ajutorul intermediarilor; licitație de vânzare; organizarea expozițiilor în scopuri publicitare; servicii prestate de agenții de import-export;
- 37 - servicii de întreținere și reparație a vehiculelor;
- 39 - servicii de transport și depozitare a produselor.
- (531) CFE(9) 15.07.01; 15.07.19; 27.03.15; 27.05.12; 29.01.13.

- (210) **054212**
 (220) 21.10.2024
 (730) **BESCHIERU Daria, MD**
 Str. Nicolae Milescu Spătarul nr. 23, ap. 79,
 MD-2075, Chișinău, Republica Moldova

(540)

MAGNUM XXX

- (511) NCL(12-2024)
 33 - băuturi alcoolice, cu excepția berii; preparate alcoolice pentru fabricarea băuturilor.

- (210) **054213**
 (220) 22.10.2024
 (730) **Partidul Politic Mișcarea Alternativa Națională, MD**
 Str. Mitropolit Petru Movilă nr. 23/7,
 MD-2004, Chișinău, Republica Moldova

(540)

MAN

ALTERNATIVA

- (591) Culori revendicate: verde, gri.
 (511) NCL(12-2024)
 35 - publicitate; administrarea, organizarea și managementul afacerilor; lucrări de birou;
 41 - educație; instruire; divertisment; activități sportive și culturale.
- (531) CFE(9) 24.15.01; 24.15.08; 26.11.14; 27.05.11; 29.01.12.

- (210) **054214**
 (220) 22.10.2024
 (730) **MILSAMI, asociație obștească fotbal club, MD**
 Str. Vasile Lupu nr. 36,
 MD-3505, Orhei, Republica Moldova

(540)



- (591) Culori revendicate: roșu, alb, negru, auriu, galben.
 (511) NCL(12-2024)
 41 - educație; instruire; divertisment; activități sportive și culturale.
 (531) CFE(9) 01.01.10; 03.07.01; 03.07.16; 21.03.01; 24.01.09; 24.01.18; 25.01.06; 27.05.11; 29.01.15.

-
- (210) **054215**
 (220) 23.10.2024
 (730) **MOSCALU Victor, MD**
 Str. Măceșilor, nr. 5,
 MD-2028, Chișinău, Republica Moldova
 (540)



- (511) NCL(12-2024)
 41 - educație; instruire; divertisment; activități sportive și culturale.
 (531) CFE(9) 24.17.07; 26.04.04; 26.04.18; 27.05.24.

-
- (210) **054216**
 (220) 23.10.2024
 (730) **MOSCALU Victor, MD**
 Str. Măceșilor, nr. 5,
 MD-2028, Chișinău, Republica Moldova

(540)



- (511) NCL(12-2024)
 41 - educație; instruire; divertisment; activități sportive și culturale.
 (531) CFE(9) 15.09.11; 16.01.08; 26.04.04; 26.04.18; 27.05.21.

-
- (210) **054217**
 (220) 24.10.2024
 (730) **Philip Morris Products S.A., CH**
 Quai Jeanrenaud 3, 2000 Neuchâtel, Elveția
 (540)

BONDS by IQOS

- (511) NCL(12-2024)
 34 - vaporizatoare cu fir pentru țigări electronice și dispozitive electronice de fumat; tutun, brut sau prelucrat; produse din tutun, inclusiv țigări de foi, țigarete, cigarillos, tutun pentru rularea propriilor țigarete, tutun de pipă, tutun de mestecat, tutun de prizat, kretek; snus; înlocuitori de tutun (cu excepția celor pentru uz medical); articole pentru fumători, inclusiv foite și tuburi pentru țigarete, filtre pentru țigarete, recipiente de tutun, tabachere pentru țigarete și scrumiere pentru fumători, pipe, dispozitive de buzunar pentru rularea țigaretelor, brichete pentru fumători; chibrituri; bețe de tutun, produse din tutun pentru a

fi încălzite, dispozitive electronice și părți ale acestora pentru încălzirea țigaretelor sau a tutunului pentru eliberarea de aerosoli care conțin nicotină pentru inhalare; soluții de nicotină lichidă pentru utilizare în țigări electronice; dispozitive electronice de fumat; țigări electronice; țigări electronice folosite ca înlocuitori ai țigărilor tradiționale; dispozitive electronice pentru inhalarea aerosolilor care conțin nicotină; dispozitive de vaporizare orale pentru fumători, produse din tutun și înlocuitori de tutun; articole pentru țigări electronice destinate fumătorilor; piese și accesorii pentru produsele sus-menționate incluse în clasa 34; stingătoare pentru țigarete și țigări de foi încălzite, precum și pentru bețe de tutun încălzite; huse pentru țigări electronice reîncărcabile.

- (210) **054218**
 (220) 24.10.2024
 (730) **Philip Morris Products S.A., CH**
 Quai Jeanrenaud 3, 2000 Neuchâtel, Elveția
 (540)



- (511) NCL(12-2024)
 34 - vaporizatoare cu fir pentru țigări electronice și dispozitive electronice de fumat; tutun, brut sau prelucrat; produse din tutun, inclusiv țigări de foi, țigarete, cigarillos, tutun pentru rularea propriilor țigarete, tutun de pipă, tutun de mestecat, tutun de prizat, kretek; snus; înlocuitori de tutun (cu excepția celor pentru uz medical); articole pentru fumători, inclusiv foite și tuburi pentru țigarete, filtre pentru țigarete, recipiente de tutun, tabachere pentru țigarete și scrumiere pentru fumători, pipe, dispozitive de buzunar pentru rularea țigaretelor, brichete pentru fumători; chibrituri; bețe de tutun, produse din tutun pentru a fi încălzite, dispozitive electronice și părți ale acestora pentru încălzirea țigaretelor sau a tutunului pentru eliberarea de aerosoli care conțin nicotină pentru inhalare; soluții de

nicotină lichidă pentru utilizare în țigări electronice; dispozitive electronice de fumat; țigări electronice; țigări electronice folosite ca înlocuitori ai țigărilor tradiționale; dispozitive electronice pentru inhalarea aerosolilor care conțin nicotină; dispozitive de vaporizare orale pentru fumători, produse din tutun și înlocuitori de tutun; articole pentru țigări electronice destinate fumătorilor; piese și accesorii pentru produsele sus-menționate incluse în clasa 34; stingătoare pentru țigarete și țigări de foi încălzite, precum și pentru bețe de tutun încălzite; huse pentru țigări electronice reîncărcabile.

- (531) CFE(9) 09.05.07; 14.01.13; 14.01.15; 14.03.11; 26.13.25.

- (210) **054219**
 (220) 24.10.2024
 (730) **Philip Morris Products S.A., CH**
 Quai Jeanrenaud 3, 2000 Neuchâtel, Elveția
 (540)

BLEND S BRIGHT CLASSICS

- (511) NCL(12-2024)
 34 - vaporizatoare cu fir pentru țigări electronice și dispozitive electronice de fumat; tutun, brut sau prelucrat; produse din tutun, inclusiv țigări de foi, țigarete, cigarillos, tutun pentru rularea propriilor țigarete, tutun de pipă, tutun de mestecat, tutun de prizat, kretek; snus; înlocuitori de tutun (cu excepția celor pentru uz medical); articole pentru fumători, inclusiv foite și tuburi pentru țigarete, filtre pentru țigarete, recipiente de tutun, tabachere pentru țigarete și scrumiere pentru fumători, pipe, dispozitive de buzunar pentru rularea țigaretelor, brichete pentru fumători; chibrituri; bețe de tutun, produse din tutun pentru a fi încălzite, dispozitive electronice și părți ale acestora pentru încălzirea țigaretelor sau a tutunului pentru eliberarea de aerosoli care conțin nicotină pentru inhalare; soluții de nicotină lichidă pentru utilizare în țigări electronice; dispozitive electronice de fumat; țigări electronice; țigări electronice folosite ca înlocuitori ai țigărilor tradiționale; dispozitive electronice pentru inhalarea aerosolilor care conțin nicotină; dispozitive de vaporizare orale pentru fumători, produse din tutun și înlocuitori de tutun; articole pentru țigări elec-

tronice destinate fumătorilor; piese și accesorii pentru produsele sus-menționate incluse în clasa 34; stingătoare pentru țigarete și țigări de foi încălzite, precum și pentru bețe de tutun încălzite; huse pentru țigări electronice reîncărcabile.

- (210) **054220**
 (220) 24.10.2024
 (730) **UNIMAS-INOVAȚIE S.R.L., MD**
 Str. Cetatea Bistriței nr. 52,
 MD-5901, Făleşti, Republica Moldova
 (540)

ТУРИСТ

- (511) NCL(12-2024)
 06 - grătare metalice, grătare metalice/grilaje metalice, grătare pentru bușteni;
 21 - suporturi de grătare, grătare (ustensile de gătit), clești pentru grătar, furculițe pentru grătar, țepușe metalice pentru gătit, țepușe de frigărui nemetalice, ustensile de bucătărie pentru pregătirea grătarului, perii de curățare a grătarelor, grătare pentru camping, frigărui, broșete din lemn, broșete pentru uz culinar, broșete (ustensile de bucătărie), broșete (aparate pentru gătit), broșete pentru a fi utilizate la gătit.
 (531) CFE(9) 28.05.00.

- (210) **054221**
 (220) 24.10.2024
 (730) **CANTEMIR Andrei, MD**
 Str. Mărțișor nr. 9, MD-4886,
 Porumbeni, Criuleni, Republica Moldova

(540)



- (526) Elementele mărcii asupra cărora solicitantul declară că renunță la invocarea oricărui drept exclusiv: „COMPANY”, cu excepția executării grafice deosebite.
 (511) NCL(12-2024)
 06 - materiale metalice pentru edificare și construcții; construcții transportabile metalice; mici articole de fierărie; containere metalice pentru depozitare sau transport;
 37 - servicii de construcții; servicii de instalații și reparații;
 40 - tratarea materialelor.
 (531) CFE(9) 26.11.08; 27.05.11; 27.05.19.

- (210) **054222**
 (220) 22.10.2024
 (730) **BUZADJI Constantin, MD**
 Str. Mitropolit Gavriil Bănulescu-Bodoni nr. 57, ap. 117,
 MD-2005, Chișinău, Republica Moldova
 (540)



- (511) NCL(12-2024)
 35 - publicitate; administrarea, organizarea și managementul afacerilor; lucrări de birou;
 37 - servicii de construcții; servicii de instalații și reparații; extracții miniere, foraje pentru extracția de petrol și gaze;
 39 - transport; ambalarea și depozitarea mărfurilor; organizarea de călătorii;
 43 - servicii de alimentație publică; servicii de cazare temporară.
 (531) CFE(9) 27.03.15; 27.05.11; 27.05.21.

- (210) **054223**
 (220) 16.10.2024
 (730) **PLEȘCAN Andrei, MD**
 Str. Păcii nr. 1, ap. 46, MD-6533,
 Speia, Anenii Noi, Republica Moldova
 (540)

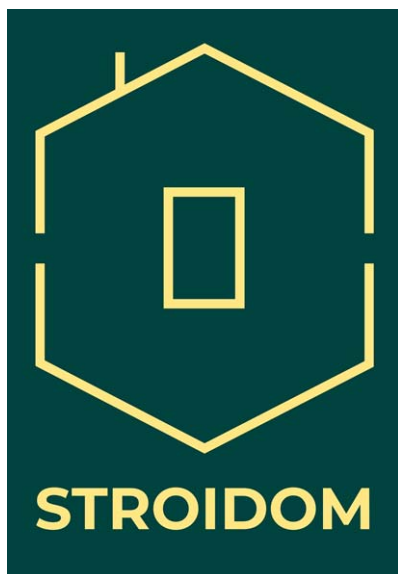

- (591) Culori revendicate: verde, galben.
 (511) NCL(12-2024)
 35 - publicitate; administrarea, organizarea și managementul afacerilor; lucrări de birou;
 36 - servicii financiare, monetare și bancare; servicii de asigurări; servicii imobiliare;
 37 - servicii de construcții; servicii de instalații și reparații; extracții miniere, foraje pentru extracția de petrol și gaze;
 39 - transport; ambalarea și depozitarea mărfurilor; organizarea de călătorii.

- (531) CFE(9) 07.01.24; 07.03.01; 07.03.11;
 26.05.11; 27.05.01; 29.01.12.

- (210) **054224**
 (220) 21.10.2024
 (730) **FIALCOVSCII Alexandr, MD**
 Bd. Traian nr. 6, bloc 4, ap. 19,
 MD-2043, Chișinău, Republica Moldova
 (540)



CACTUS

- (591) Culori revendicate: alb, verde, negru.
 (511) NCL(12-2024)
 35 - publicitate; administrarea, organizarea și managementul afacerilor; lucrări de birou.
 (531) CFE(9) 05.11.19; 27.05.01; 29.01.13.

- (210) **054225**
 (220) 24.10.2024
 (730) **OHRA-SHOP S.R.L., MD**
 Str. Florilor nr. 28/3, ap. 32,
 MD-2068, Chișinău, Republica Moldova
 (540)

BRAINY BENNY

- (511) NCL(12-2024)
 16 - hârtie și carton; produse de imprimare; articole pentru legătorie; fotografii; articole de papetărie și de birou, cu excepția mobilei; adezivi pentru papetărie sau menaj; materiale de desen și materiale pentru artiști; pensule; materiale didactice și de instruire; foi, folii și pungi din plastic pentru împachetare și ambalare; caractere și clișee tipografice;

41 - educație; instruire; divertisment; activități sportive și culturale, editarea și distribuirea cărților.

(210) **054226**
 (220) 25.10.2024
 (730) **ANODILIA S.R.L., MD**
 Str. Mitropolit Petru Movilă nr. 23/9, of. 5,
 MD-2004, Chișinău, Republica Moldova
 (540)

Business Days

(511) NCL(12-2024)
 35 - publicitate; administrarea, organizarea și managementul afacerilor; lucrări de birou;
 41 - educație; instruire; divertisment; activități sportive și culturale;
 45 - servicii juridice; servicii de securitate pentru protecția fizică a bunurilor materiale și a persoanelor; servicii matrimoniale, servicii de rețele de socializare on-line; servicii funerare; babysitting.

(210) **054227**
 (220) 25.10.2024
 (730) **MOLTREND S.R.L., MD**
 Bd. Decebal nr. 78,
 MD-2002, Chișinău, Republica Moldova
 (540)



(591) Culori revendicate: portocaliu (RGB 252/179/42) (#FCB32A), gri (RGB 86/86/86) (#565656), alb (RGB 254/254/254) (#FEFEFE).

(511) NCL(12-2024)
 21 - ustensile și recipiente pentru menaj sau de bucătărie; articole de bucătărie și veselă, cu excepția furculițelor, cuțitelor și lingurilor; piepteni și bureți; perii, cu excepția pensulelor; materiale pentru perii; articole pentru curățare; sticlă brută sau semiprelucrată, cu excepția sticlei pentru construcții; sticlărie, porțelan și ceramică.
 (531) CFE(9) 04.05.03; 04.05.07; 04.05.21; 26.13.25; 29.01.13.

(210) **054229**
 (220) 28.10.2024
 (730) **SMART ARCHITECTURE S.R.L., MD**
 Str. Alecu Russo nr. 4, ap. 106,
 MD-2068, Chișinău, Republica Moldova
 (540)



(526) Elementele mărcii asupra cărora solicitantul declară că renunță la invocarea oricărui drept exclusiv: „®”, cu excepția executării grafice deosebite.

(511) NCL(12-2024)
 37 - servicii de construcții; servicii de instalații și reparații; extracții miniere, foraje pentru extracția de petrol și gaze;
 42 - servicii științifice și tehnologice, precum și servicii de cercetare și creație, referitoare la acestea; servicii de analiză industrială, cercetare industrială și proiectare industrială; servicii de control al calității și de autentificare; crearea și dezvoltarea calculatoarelor și programelor de calculator.

(531) CFE(9) 24.17.02; 27.01.03; 27.05.10; 27.07.11.

(210) **054231**
 (220) 28.10.2024
 (730) **LULU S.R.L., MD**
 Str. Pietrarilor nr. 2/A, ap (of.) 43,
 MD-2028, Chișinău, Republica Moldova
 (540)



(591) Culori revendicate: albastru.
 (511) NCL (12-2024)
 35 - publicitate; administrarea, organizarea și
 managementul afacerilor; lucrări de birou.
 (531) CFE(9) 26.04.09; 27.05.12; 29.01.04.

(210) **054232**
 (220) 25.10.2024
 (730) **LED MARKET S.R.L., MD**
 Șos. Muncești nr. 801,
 MD-2002, Chișinău, Republica Moldova
 (540)



(526) Elementele mărcii asupra cărora solicitantul
 declară că renunță la invocarea oricărui drept
 exclusiv: „LED”, „market”, cu excepția execu-
 țării grafice deosebite.
 (511) NCL(12-2024)
 09 - aparate și instrumente științifice, pentru cer-
 cetare, de navigare, geodezice, fotografice,
 cinematografice, audiovizuale, optice, de
 cântărire, de măsurare, de semnalizare, de
 detectare, de testare, de verificare, de salva-
 re și didactice; aparate și instrumente pentru
 conducerea, distribuția, transformarea,
 acumularea, reglarea sau controlul distri-
 buției sau utilizării energiei electrice; aparate
 și instrumente pentru înregistrarea, transmi-
 țerea, reproducerea sau procesarea sunetu-
 lui, imaginilor sau a datelor; suporturi media
 înregistrate și descărcabile, software pentru
 calculatoare, suporturi media digitale sau
 analogice de înregistrare și de stocare fără
 conținut; mecanisme pentru aparate cu pre-

plată; case de marcat, dispozitive de calcu-
 lat; calculatoare și dispozitive periferice pen-
 tru calculatoare; costume de scafandru,
 măști pentru scafandri, dopuri de urechi pen-
 tru scafandri, clești de nas pentru scafandri și
 înotători, mănuși pentru scafandri, aparate
 de respirat pentru înot subacvatic; extincțoa-
 re;

11 - aparate și instalații de iluminat, de încălzire,
 de răcire, de producere a vaporilor, de coa-
 cere, de uscare, de ventilare, de distribuire a
 apei și de uz sanitar.

(531) CFE(9) 13.01.17; 15.09.01; 15.09.10;
 26.11.08; 27.03.15; 27.05.01.

(210) **054234**
 (220) 28.10.2024
 (730) **BÎLICI Vitalie, MD**
 Str. Bulgară nr. 37, ap. 37,
 MD-3100, Bălți, Republica Moldova
 (540)

ATB MARKET

(511) NCL(12-2024)
 30 - cafea, ceai, cacao și înlocuitori ai acestora;
 orez, paste făinoase și tăiței; tapioca și sago;
 făină și preparate din cereale; pâine, produse
 de patiserie și cofetărie; ciocolată; înghețată,
 șerbeturi și alte înghețate comestibile; zahăr,
 miere, sirop de melasă; drojdie, praf de copt;
 sare, condimente, mirodenii, plante aromati-
 ce conservate; oțet, sosuri și alte condimen-
 te; gheață (apă înghețată);
 35 - publicitate; administrarea, organizarea și
 managementul afacerilor; lucrări de birou.

(210) **054235**
 (220) 25.10.2024
 (730) **RADACINI WINES S.R.L., MD**
 Str. Petru Ungureanu nr. 3, MD-2084,
 Cricova, Chișinău, Republica Moldova
 (540)

”VINUL TRAIT IMPREUNA”

- (511) NCL(12-2024)
 32 - bere; băuturi nealcoolice; ape minerale și carbogazoase; băuturi din fructe și sucuri de fructe; siropuri și alte preparate pentru fabricarea băuturilor nealcoolice;
 33 - băuturi alcoolice, cu excepția berii; preparate alcoolice pentru fabricarea băuturilor;
 35 - publicitate; administrarea, organizarea și managementul afacerilor; lucrări de birou;
 43 - servicii de alimentație publică; servicii de cazare temporară.

(210) **054237**
 (220) 29.10.2024
 (730) **OCHIȘAN Andriana, MD**
 Str. Lev Tolstoi nr. 74, ap. 56,
 MD-2001, Chișinău, Republica Moldova
 (540)

ADRIANA AZI VĂ CÎNTĂ

- (511) NCL(12-2024)
 35 - publicitate; administrarea, organizarea și managementul afacerilor; lucrări de birou;
 41 - educație; instruire; divertisment; activități sportive și culturale.

(210) **054238**
 (220) 30.10.2024
 (730) **ELITEH TRADE S.R.L., MD**
 Bd. Mircea cel Bătrân nr. 8/2, of. 2,
 MD-2044, Chișinău, Republica Moldova
 (540)

XENOS

- (511) NCL(12-2024)
 20 - mobile, oglinzi, rame pentru tablouri; containere, nemetalice, pentru depozitare sau transport; oase neprelucrate sau semiprelucrate, coarne, fanoane de balenă sau sidex; scoici; spumă de mare; chihlimbar galben;

- 21 - ustensile și recipiente pentru menaj sau de bucătărie; articole de bucătărie și veselă, cu excepția furculițelor, cuțitelor și lingurilor; piepteni și bureți; perii, cu excepția pensulelor; materiale pentru perii; articole pentru curățare; sticlă brută sau semiprelucrată, cu excepția sticlei pentru construcții; sticlărie, porțelan și ceramică.

(210) **054239**
 (220) 29.10.2024
 (730) **Gupta Ayush, IN**
 H-252, Ashok Vihar, Phase-1 Delhi, 110052,
 India
 (540)

Englishman

- (511) NCL(12-2024)
 34 - țigarete; narghilele; tutun; tutun de prizat; tabachere pentru tutun de prizat; cigarillos (tip de trabuc de dimensiuni reduse); țigări de foi.
 (531) CFE(9) 26.11.01; 27.05.11.

(210) **054241**
 (220) 31.10.2024
 (730) **Ningbo AUX Solar Technology Co., Ltd., CN**
 No. 17 Fenglin Road, Cicheng Town, Jiangbei District, Ningbo City, Zhejiang Province, China
 (540)

AUXSOL

- (511) NCL(12-2024)
 09 - programe de calculator înregistrate; contoare; materiale pentru rețeaua de electricitate (fire, cabluri); invertoare (electricitate); convertizoare electrice; dispozitive de protecție a surselor de tensiune; redresoare; pupitre de distribuție (electricitate); instalații electrice pentru controlul de la distanță al operațiilor

industriale; aparate electrice de comutație; alimentatoare pentru acumulate; baterii galvanice; panouri solare pentru producerea energiei electrice; carcase de acumulate; încărcătoare portabile; stații de alimentare pentru vehicule electrice.

- (210) **054243**
 (220) 01.11.2024
 (730) **CEREȘ Irina, MD**
 Str. Alexandru Hâjdeu nr. 98, bloc 1, ap. 31,
 MD-2001, Chișinău, Republica Moldova
 (540)



NOVACHEM LLC
 A CHEMICAL COMPANY

- (591) Culori revendicate: alb, negru, galben, cafe-niu.
 (511) NCL(12-2024)
 01 - produse chimice destinate industriei, științelor, fotografiei, agriculturii, horticulturii și silviculturii; rășini artificiale în stare brută, materiale plastice în stare brută; compoziții pentru stingerea și prevenirea incendiilor; preparate pentru călire și sudură; substanțe pentru tăbăcirea blănurilor și pieilor de animale; adezivi pentru utilizare în industrie; chituri și alte produse de umplere; compost, gunoi de grajd, îngrășămintă; preparate biologice pentru utilizare în industrie și știință;
 05 - preparate farmaceutice, medicale și de uz veterinar; produse igienice de uz medical; alimente și substanțe dietetice adaptate pentru uz medical sau veterinar, alimente pentru bebeluși; suplimente dietetice pentru oameni și animale; plasturi, materiale pentru pansamente; materiale pentru plombarea dinților și pentru mulaje dentare; dezinfectante; produse pentru distrugerea animalelor dăunătoare; fungicide, erbicide;

- 35 - publicitate; administrarea, organizarea și managementul afacerilor; lucrări de birou.
 (531) CFE(9) 05.05.20; 05.05.21; 05.07.22; 27.05.01; 29.01.14.

- (210) **054244**
 (220) 01.11.2024
 (730) **MOLDOVAN Eugeniu, MD**
 Str. Primar Gherman Pântea nr. 140, bloc 2,
 ap. 8, MD-4839,
 Stăuceni, Chișinău, Republica Moldova
 (540)

MÜHLER

- (511) NCL(12-2024)
 07 - mașini, mașini-unelte, unelte acționate electrice; motoare, cu excepția celor pentru vehiculele terestre; componente de cuplare și transmisie a mașinilor, cu excepția celor pentru vehiculele terestre; unelte agricole, altele decât uneltele de mână, acționate manual; incubatoare pentru ouă; mașini automate de vânzare;
 08 - scule și instrumente de mână, acționate manual; tacâmuri; arme albe, cu excepția armelor de foc; aparate de ras;
 09 - aparate și instrumente științifice, pentru cercetare, de navigare, geodezice, fotografice, cinematografice, audiovizuale, optice, de cântărire, de măsurare, de semnalizare, de detectare, de testare, de verificare, de salvare și didactice; aparate și instrumente pentru conducerea, distribuția, transformarea, acumularea, reglarea sau controlul distribuției sau utilizării energiei electrice; aparate și instrumente pentru înregistrarea, transmiterea, reproducerea sau procesarea sunetului, imaginilor sau a datelor; suporturi media înregistrate și descărcabile, software pentru calculatoare, suporturi media digitale sau analogice de înregistrare și de stocare fără conținut; mecanisme pentru aparate cu preplată; case de marcat, dispozitive de calculat; calculatoare și dispozitive periferice pentru calculatoare; costume de scafandru,

măști pentru scafandri, dopuri de urechi pentru scafandri, clești de nas pentru scafandri și înotători, mănuși pentru scafandri, aparate de respirat pentru înot subacvatic; extinctoare;

- 11 - aparate și instalații de iluminat, de încălzire, de răcire, de producere a vaporilor, de coacere, de uscare, de ventilare, de distribuire a apei și de uz sanitar.

(210) **054246**

(220) 05.11.2024

(730) **CURCHI Mihail, MD**

Str. Ștefan Neaga nr. 20, ap. 8,
MD-2008, Chișinău, Republica Moldova

(540)

LEMEZON

(511) NCL(12-2024)

29 - carne, pește, păsări și vânat; extracte din carne; fructe și legume conservate, congelate, uscate și fierte; jeleuri, dulceturi, compoturi; ouă; lapte, brânzeturi, unt, iaurt și alte produse lactate; uleiuri și grăsimi comestibile;

30 - cafea, ceai, cacao și înlocuitori ai acestora; orez, paste făinoase și tăiței; tapioca și sago; făină și preparate din cereale; pâine, produse de patiserie și cofetărie; ciocolată; înghețată, șerbeturi și alte înghețate comestibile; zahăr, miere, sirop de melasă; drojdie, praf de copt; sare, condimente, mirodenii, plante aromatice conservate; oțet, sosuri și alte condimente; gheață (apă înghețată).

(210) **054247**

(220) 05.11.2024

(730) **CURCHI Mihail, MD**

Str. Ștefan Neaga nr. 20, ap. 8,
MD-2008, Chișinău, Republica Moldova

(540)

LEBONTE

(511) NCL(12-2024)

29 - carne, pește, păsări și vânat; extracte din carne; fructe și legume conservate, congelate, uscate și fierte; jeleuri, dulceturi, compoturi; ouă; lapte, brânzeturi, unt, iaurt și alte produse lactate; uleiuri și grăsimi comestibile;

30 - cafea, ceai, cacao și înlocuitori ai acestora; orez, paste făinoase și tăiței; tapioca și sago; făină și preparate din cereale; pâine, produse de patiserie și cofetărie; ciocolată; înghețată, șerbeturi și alte înghețate comestibile; zahăr, miere, sirop de melasă; drojdie, praf de copt; sare, condimente, mirodenii, plante aromatice conservate; oțet, sosuri și alte condimente; gheață (apă înghețată).

(210) **054248**

(220) 05.11.2024

(730) **CURCHI Mihail, MD**

Str. Ștefan Neaga nr. 20, ap. 8,
MD-2008, Chișinău, Republica Moldova

(540)

HOLY CHEFS

(511) NCL(12-2024)

29 - carne, pește, păsări și vânat; extracte din carne; fructe și legume conservate, congelate, uscate și fierte; jeleuri, dulceturi, compoturi; ouă; lapte, brânzeturi, unt, iaurt și alte produse lactate; uleiuri și grăsimi comestibile;

30 - cafea, ceai, cacao și înlocuitori ai acestora; orez, paste făinoase și tăiței; tapioca și sago; făină și preparate din cereale; pâine, produse de patiserie și cofetărie; ciocolată; înghețată, șerbeturi și alte înghețate comestibile; zahăr, miere, sirop de melasă; drojdie, praf de copt; sare, condimente, mirodenii, plante aromatice conservate; oțet, sosuri și alte condimente; gheață (apă înghețată).

(210) **054249**

(220) 24.10.2024

(730) **SOUQ AL BALADI TRADING, QA**

Zone No. 85, Central Market, Street No. 955,
Property No. 21, Al Maamoura, Doha, Qatar

(540)



(526) Elementele mărcii asupra cărora solicitantul declară că renunță la invocarea oricărui drept exclusiv: „express”, cu excepția executării grafice deosebite.

(591) Culori revendicate: roșu, verde, galben.

(511) NCL(12-2024)

- 03 - produse de parfumerie; bețișoare parfumate; aromatizanți (uleiuri esențiale); uleiuri eterice; produse de curățat; preparate chimice de curățare pentru uz casnic; ceruri de parchet și mobilă; ceară pentru parchet; decapanți pentru ceară de pardoseli (preparate pentru curățare); lichide antiderapante pentru dușumele; ceară antiderapantă pentru dușumele; amoniac (alcalii volatile) utilizat ca detergent; pânză îmbibată cu detergent, pentru curățat; detergenți, alții decât cei folosiți în timpul proceselor de fabricație și decât cei de uz medical; pastile de detergent pentru mașini de cafea; detergenți pentru mașina de spălat vase; bile de spălat rufe care conțin detergent de rufe;
- 16 - hârtie; hârtie pentru șervețele; hârtie igienică; șervețele de toaletă din hârtie; prosoape din hârtie; suporturi pentru afișe din hârtie sau carton; etichete din hârtie pentru recuperarea bagajelor; pungi (învelitoare, săculețe) de ambalaj din hârtie sau material plastic; suporturi de masă pentru pahare, confecționate din hârtie; cornete (de hârtie); hârtie de filtru; materiale de ambalaj pe bază de amidon; bannere din hârtie; sacoșe din hârtie sau plastic; etichete din hârtie sau carton; saci de gunoi din hârtie sau din material plastic; materiale de ambalare (amortizare, umplutură) de hârtie sau carton; umplutură de hârtie sau carton; ambalaje blistere de plastic pentru ambalare; hârtie de ambalaj; articole de papetărie; rechizite școlare; coli de hârtie (papetărie);
- 29 - carne; carne conservată; carne criodesicată; gustări pe bază de carne; extracte din carne;

pește, cu excepția celui viu; pește conservat; conserve de pește; carne de pasăre; carne de vânat; fructe conservate; fructe congelate; fructe preparate; fructe, găsite; fructe conservate; gustări pe bază de fructe; concentrat pe bază de fructe pentru gătit; legume uscate prin înghețare; concentrat pe bază de legume pentru gătit; gustări pe bază de legume; legume găsite; legume uscate; conserve cu legume; legume procesate; conserve de legume; jeleuri de fructe tartinabile; gemuri; pastă de fructe presate;

- 30 - cafea; ceai; cacao; zahăr; orez; tapioca; sago; înlocuitori de cafea; făină; gustări pe bază de cereale; batoane de cereale; cereale; batoane de cereale bogate în proteine; pâine; produse de patiserie; dulciuri; înghețate de iaurt (înghețate); înghețate; miere; siropuri și melasă; drojdie; praf de copt; sare de bucătărie; muștar; sosuri (condimente); condimente; mirodenii; gheață comestibilă; gheață naturală sau artificială;
- 32 - bere; bere din malț; must de malț; apă (băuturi); apă gazoasă (sifon); băuturi nealcoolice;
- 35 - consultanță în managementul și organizarea afacerilor; consultanță pentru conducerea afacerilor; asistență în management pentru întreprinderi comerciale sau industriale; prezentare de produse; informații și asistență comerciale pentru consumatori; servicii de marketing; optimizarea motoarelor de căutare pentru promovarea vânzărilor; organizarea târgurilor comerciale; servicii de comerț cu amănuntul în legătură cu produse de brutărie; administrarea programelor de fidelizare a clienților;
- 39 - livrarea mărfurilor; depozitarea mărfurilor; ambalarea produselor; servicii de transport cu automobile; livrarea florilor; distribuirea coletelor; transport; servicii de taxi;
- 43 - restaurante (servirea mesei); servicii oferite de cafenele; catering; snack-baruri; servicii de restaurant cu servire la pachet; restaurante cu autoservire.
- (531) CFE(9) 26.11.01; 26.11.08; 27.05.11; 29.01.13.

(210) 054250

(220) 25.10.2024

(730) ANGHELUȘ Maria, MD

Str. Mihail Lomonosov nr. 49/2, ap. 48,
MD-2028, Chișinău, Republica Moldova

(540)



(511) NCL(12-2024)

- 24 - textile și înlocuitori de textile; lenjerie de uz casnic; perdele din material textil sau plastic;
- 25 - îmbrăcăminte, încălțăminte, articole care servesc la acoperirea capului;
- 35 - publicitate; administrarea, organizarea și managementul afacerilor; lucrări de birou.

(531) CFE(9) 09.03.13; 26.13.25; 27.05.19.

(210) **054251**

(220) 28.10.2024

(730) **SOLOVIOVA Irina, MD**

Str. Moldova nr. 2,
MD-6801, Ialoveni, Republica Moldova

(540)

Feciorii Gliei

(511) NCL(12-2024)

- 33 - băuturi alcoolice, cu excepția berii; preparate alcoolice pentru fabricarea băuturilor.

(210) **054252**

(220) 28.10.2024

(730) **SOLOVIOVA Irina, MD**

Str. Moldova nr. 2,
MD-6801, Ialoveni, Republica Moldova

(540)

Feciorii viei

(511) NCL(12-2024)

- 33 - băuturi alcoolice, cu excepția berii; preparate alcoolice pentru fabricarea băuturilor.

(210) **054253**

(220) 28.10.2024

(730) **SOLOVIOVA Irina, MD**

Str. Moldova nr. 2,
MD-6801, Ialoveni, Republica Moldova

(540)

Trei Feciori

(511) NCL(12-2024)

- 33 - băuturi alcoolice, cu excepția berii; preparate alcoolice pentru fabricarea băuturilor.

(210) **054254**

(220) 28.10.2024

(730) **SOLOVIOVA Irina, MD**

Str. Moldova nr. 2,
MD-6801, Ialoveni, Republica Moldova

(540)



(554) Marcă tridimensională.

(511) NCL(12-2024)

- 21 - ustensile și recipiente pentru menaj sau de bucătărie; articole de bucătărie și veselă, sticlă brută sau semiprelucrată; sticlărie, porțelan și ceramică;
- 33 - băuturi alcoolice, cu excepția berii; preparate alcoolice pentru fabricarea băuturilor.
- (531) CFE(9) 19.07.02; 19.07.10; 26.01.18; 27.05.02; 27.05.21.

- (210) **054255**
 (220) 31.10.2024
 (730) **GOGOI Nicolae, MD**
 MD-6514, Chetrosu, Anenii Noi, Republica Moldova
- (540)



- (511) NCL(12-2024)
 43 - servicii de alimentație publică; servicii de cazare temporară.
- (531) CFE(9) 01.15.03; 05.03.14; 26.01.13; 26.01.18; 27.05.08.

- (210) **054257**
 (220) 31.10.2024
 (730) **VOLOȘIN Dmitri, MD**
 Str. Petru Rareș nr. 36, ap. 38,
 MD-2005, Chișinău, Republica Moldova

(540)



- (511) NCL(12-2024)
 03 - cosmetice și produse de toaletă nemedicinale; produse nemedicinale pentru curățarea dinților; produse de parfumerie, uleiuri esențiale; preparate pentru albit și alte substanțe pentru spălat; preparate pentru curățare, lustruire și șlefuire;
- 35 - publicitate; administrarea, organizarea și managementul afacerilor; lucrări de birou;
- 41 - educație; instruire; divertisment; activități sportive și culturale;
- 43 - servicii de alimentație publică; servicii de cazare temporară;
- 44 - servicii medicale; servicii veterinare; servicii de igienă și de îngrijire a frumuseții pentru oameni sau animale; servicii de agricultură, acvacultură, horticultură și silvicultură.
- (531) CFE(9) 27.05.24.

- (210) **054258**
 (220) 31.10.2024
 (730) **VOLOȘIN Dmitri, MD**
 Str. Petru Rareș nr. 36, ap. 38,
 MD-2005, Chișinău, Republica Moldova

(540)



(511) NCL(12-2024)

- 03 - cosmetice și produse de toaletă nemedicinale; produse nemedicinale pentru curățarea dinților; produse de parfumerie, uleiuri esențiale; preparate pentru albit și alte substanțe pentru spălat; preparate pentru curățare, lustruire și șlefuire;
- 35 - publicitate; managementul, organizarea și administrarea afacerilor; lucrări de birou;
- 41 - educație; furnizarea de instruire; divertisment; activități sportive și culturale;
- 43 - servicii de furnizare de alimente și băuturi; cazare temporară;
- 44 - servicii medicale; servicii veterinare; servicii de îngrijire sanitară și de înfrumusețare pentru persoane și animale; servicii de agricultură, acvacultură, horticultură și silvicultură.

(531) CFE(9) 27.05.24.

(210) **054259**

(220) 31.10.2024

(730) **VOLOȘIN Dmitri, MD**

Str. Petru Rareș nr. 36, ap. 38,
MD-2005, Chișinău, Republica Moldova

(540)

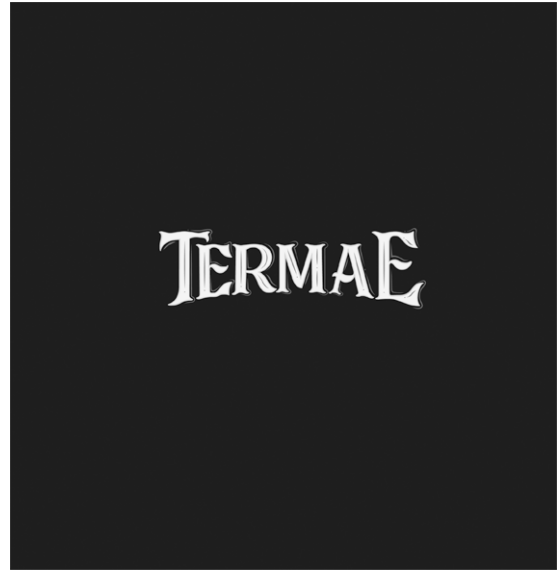

(511) NCL(12-2024)

- 03 - cosmetice și produse de toaletă nemedicinale; produse nemedicinale pentru curățarea dinților; produse de parfumerie, uleiuri esențiale; preparate pentru albit și alte substanțe pentru spălat; preparate pentru curățare, lustruire și șlefuire;
- 35 - publicitate; managementul, organizarea și administrarea afacerilor; lucrări de birou;
- 41 - educație; furnizarea de instruire; divertisment; activități sportive și culturale;
- 43 - servicii de furnizare de alimente și băuturi; cazare temporară;
- 44 - servicii medicale; servicii veterinare; servicii de îngrijire sanitară și de înfrumusețare pentru persoane și animale; servicii de agricultură, acvacultură, horticultură și silvicultură.

(531) CFE(9) 27.05.24.

(210) **054262**

(220) 31.10.2024

(730) **TCL Technology Group Corporation, CN**

TCL Technology Building, 17 Huifeng 3rd
Road, Zhongkai High Technology Development
District, Huizhou, Guangdong, China

(540)

The Creative Life

(511) NCL(12-2024)

- 07 - mașini de spălat; măturătoare reîncărcabile; mașini de spălat vesela; mașini electrice de bucătărie; mașini pentru fabricarea semiconductoarelor; echipamente pentru prelucrarea tabletelor semiconductoare; dinamuri; generatoare electrice mobile; mașini pentru producție în masă cu cipuri de memorie; mașini de spălat cu uscător; aparate electromecanice pentru prepararea alimentelor; motoare electrice pentru frigidere; mașini amestecătoare;
- 09 - televizoare; monitoare; video monitoare; cutii pentru difuzoare; microfoane; baterii electrice; telefoane mobile; tablete; dispozitive pentru conectarea rețelelor locale (router); video-proiectoare; interfoane; terminale interactive cu ecran tactil; indicatoare digitale; programe de calculator înregistrate; adaptoare electrice; software pentru jocuri de realitate virtuală; încuietori digitale pentru uși; sonerii de ușă, electrice; aparate de fotografiat digitale; cântare de baie; calculatoare portabile; software de calculator pentru simularea de conversații; roboți umanoizi cu inteligența artificială cu funcții de comunicare și de învățare pentru asistarea oamenilor și oferirea de divertisment; semiconductoare; cipuri (circuite integrate); stații de alimentare pentru vehicule electrice; module fotovoltaice solare; aparate fotovoltaice pentru generare de electricitate; celule fotovoltaice; panouri solare; lumini de avertizare în caz de urgență; transformatoare electrice; căști auriculare; ceasuri inteligente; ochelari inteligenți; inele inteligente; telecomenzi pentru comanda produselor electronice; invertoare fotovoltaice; brațe pentru fixarea televizoarelor cu ecran plat;
- 11 - frigidere; congelatoare; aparate și mașini pentru fabricare a gheții; ventilatoare acționate electric folosite la ventilație; radiatoare electrice; aparate de prăjit cu aer; purificatoarele de aer; aparate de încălzire pentru băi; umidificatoare; încălzitoare de buzunar; aparate și instalații de gătit; instalații de purificare pentru ape reziduale; aparate de filtrare a apei; filtre pentru aparate de filtrare a apei; filtre cu membrană pentru osmoză inversă pentru tratarea apei; lămpi de iluminat; aparate și instalații de iluminat; dispozitive de încălzit pentru băi; instalații de climatizare; pompe de căldură;
- 37 - repararea și întreținerea aparatelor de încălzire; instalarea și reparația pentru instalații de încălzire; instalarea și repararea aparate-

lor de răcire; instalarea și reparația aparatelor electrice; instalarea și reparația componentelor hardware de calculatoare; instalarea și repararea aparatelor de aer condiționat; instalarea, repararea și întreținerea computerelor și a perifericelor de computer; instalarea și repararea instalațiilor fotovoltaice; reparația sau întreținerea aparatelor de iluminat electrice; reparația sau întreținerea echipamentelor și aparatelor de videofrecvență; reparația sau întreținerea echipamentului de comunicare; reparația sau întreținerea echipamentelor și mașinilor de compactat deșeuri; reparația sau întreținerea echipamentelor și mașinilor de tocat deșeuri; consultanță în domeniul IT în legătură cu instalarea, întreținerea și reparația echipamentelor informatice; întreținerea și reparația stațiilor de epurare a apei;

- 40 - prelucrarea plăcuțelor semiconductoare; închirierea generatoarelor; generarea electricității din energie solară; închirierea generatoarelor de electricitate; închirierea în sistem leasing a echipamentelor de generare a energiei; producerea energiei; generarea de electricitate din energia eoliană; reciclarea materialelor plastice; reciclarea metalelor; tratamentul apei; închirierea în sistem leasing a echipamentelor de epurare a apei; reciclarea gunoaielor și deșeurilor; transformare (reciclarea deșeurilor); eliminarea deșeurilor (tratarea deșeurilor); reciclarea deșeurilor; tratarea deșeurilor toxice; rafinarea metalelor; prelucrarea materialelor plastice;
- 42 - furnizarea motoarelor de căutare în Internet; cercetarea în domeniul inteligenței artificiale; cercetarea privind prelucrarea datelor; proiectarea la comandă a pachetelor de semiconductoare; designul semiconductoarelor; proiectarea și planificarea tehnică de uzine electrice; consultanță tehnologică în domeniul generării energiei alternative; studii tehnice; dezvoltarea produselor pentru terți; cercetarea și dezvoltarea produselor noi pentru terți; urmărirea și motorizarea consumului de energie pentru terți pentru contabilitate și audit; cercetarea în domeniul energiei; proiectarea circuitelor integrate; consultanță în materie de design web; cercetarea științifică în domeniul protecției mediului; consultață tehnică în domeniul ingineriei mediului; cloud computing; servicii de consultanță tehnică privind tehnologia informațiilor; cercetarea tehnică; stocarea electronică a datelor.

(210) **054279**
 (220) 29.10.2024
 (730) **MĂESTRIA ART S.R.L., MD**
 Str. Frunze nr. 1k/4, ap. 31, MD-4839,
 Stăuceni, Chișinău, Republica Moldova
 (540)



(591) Culori revendicate: vișiniu.
 (511) NCL(12-2024)
 09 - aparate și instrumente științifice, pentru cercetare, de navigare, geodezice, fotografice, cinematografice, audiovizuale, optice, de cântărire, de măsurare, de semnalizare, de detectare, de testare, de verificare, de salvare și didactice; aparate și instrumente pentru conducerea, distribuția, transformarea, acumularea, reglarea sau controlul distribuției sau utilizării energiei electrice; aparate și instrumente pentru înregistrarea, transmiterea, reproducerea sau procesarea sunetului, imaginilor sau a datelor; suporturi media înregistrate și descărcabile, software pentru calculatoare, suporturi media digitale sau analogice de înregistrare și de stocare fără conținut; mecanisme pentru aparate cu preplată; case de marcat, dispozitive de calculat; calculatoare și dispozitive periferice pentru calculatoare; costume de scafandru, măști pentru scafandri, dopuri de urechi pentru scafandri, clești de nas pentru scafandri și înotători, mănuși pentru scafandri, aparate de respirat pentru înot subacvatic; extinctoare;
 16 - hârtie și carton; produse de imprimare; articole pentru legătorie; fotografii; articole de

papetărie și de birou, cu excepția mobilei; adezivi pentru papetărie sau menaj; materiale de desen și materiale pentru artiști; pensule; materiale didactice și de instruire; foi, folii și pungi din plastic pentru împachetare și ambalare; caractere și clișee tipografice;

24 - textile și înlocuitori de textile; lenjerie de uz casnic; perdele din material textil sau plastic;
 25 - îmbrăcăminte, încălțăminte, articole care servesc la acoperirea capului;
 26 - dantele, șireturi și broderii, panglici și funde ca articole de mercerie; nasturi, capse și copci, ace și ace cu gămălie; flori artificiale; decorațiuni pentru păr; păr fals;
 35 - publicitate; administrarea, organizarea și managementul afacerilor; lucrări de birou;
 41 - educație; instruire; divertisment; activități sportive și culturale.
 (531) CFE(9) 05.05.21; 25.01.13; 27.05.07; 29.01.01.

(210) **054344**
 (220) 31.10.2024
 (730) **SOLOVOV Alexandr, MD**
 Str. VI. Maiakovski nr. 44, ap. 41,
 MD-5500, Rîbnița, Republica Moldova
 (540)

SOLOVOV

(511) NCL(12-2024)
 14 - metale prețioase și aliajele lor; bijuterii, pietre prețioase și semiprețioase; instrumente de ceasornicărie și pentru măsurarea timpului;
 44 - servicii medicale; servicii veterinare; servicii de igienă și de îngrijire a frumuseții pentru oameni sau animale; servicii de agricultură, acvacultură, horticultură și silvicultură.

Mărci înregistrate în baza cererilor acceptate parțial

(111) **40154**
 (151) 01.10.2024
 (181) 02.08.2033
 (210) 051988
 (220) 02.08.2023
 (730) **OVTEBLIZ S.R.L., firmă, MD**
 Str. Plopilor nr. 3, MD-2055,
 Vatra, Chișinău, Republica Moldova
 (540)



- (526) Elementele mărcii asupra cărora nu se extinde dreptul exclusiv: „STOP FIRE”, cu excepția executării grafice deosebite.
- (591) Culori revendicate: alb, negru, roșu.
- (511) NCL(12-2023)
- 19 - materiale, nemetalice, pentru clădiri și construcții; conducte rigide, nemetalice, pentru construcții; asfalt, smoală, gudron și bitum; construcții transportabile, nemetalice; monumente, nemetalice;
- 35 - publicitate; administrarea, organizarea și managementul afacerilor; lucrări de birou; toate serviciile sus-menționate, cu excepția regrupării pentru alte persoane, de diverse produse (cu excepția transportării lor), care permite clienților să compare și să cumpere comod aceste produse din magazine de vânzare cu amănuntul sau prin intermediul site-urilor web, furnizării informațiilor comerciale prin cataloage on-line, gestionării bazelor de date de calculator, serviciilor referitoare la comenzi on-line de produse/servicii, întocmirii și compilării (sistemizării) informațiilor pentru bazele de date computerizate on-line și pentru bazele de date consultabile utilizate pentru comunicații în rețea;
- 37 - servicii de construcții; servicii de instalații și reparații; extracții miniere, foraje pentru extracția de petrol și gaze.
- (531) CFE(9) 01.15.05; 07.01.24; 24.17.23; 27.03.15; 27.05.08; 29.01.13.

(111) **40155**
 (151) 30.09.2024
 (181) 03.11.2033
 (210) 052460
 (220) 03.11.2023
 (730) **BRODEȚCHI Ion, MD**
 Str. C. Negruzzi nr. 76/5,
 MD-3502, Orhei, Republica Moldova
 (540)



- (526) Elementele mărcii asupra cărora nu se extinde dreptul exclusiv: „7 Seminte”, cu excepția executării grafice deosebite.
- (511) NCL(12-2023)
- 30 - cafea, ceai, cacao și înlocuitori ai acestora; orez, paste făinoase și tăiței; tapioca și sago; făină și preparate din cereale; pâine, produse de patiserie și cofetărie; ciocolată; înghețată, șerburi și alte înghețate comestibile; zahăr, miere, sirop de melasă; drojdie, praf de copt; sare, condimente, mirodenii, plante aromatice conservate; oțet, sosuri și alte condimente; gheață (apă înghețată).
- (531) CFE(9) 05.07.02; 05.07.03; 27.05.10; 27.07.04; 27.07.11.

(111) **40160**
 (151) 04.10.2024
 (181) 16.01.2034
 (210) 052819
 (220) 16.01.2024
 (730) **FUNDAȚIA PENTRU RELAȚII MOLDO-JAPONEZE, MD**
 Str. A. Mateevici nr. 60,
 MD-2009, Chișinău, Republica Moldova
 (540)



FUNDAȚIA PENTRU RELAȚII MOLDO-JAPONEZE

モルドバ日本交流財団

FOUNDATION FOR MOLDOVAN-JAPANESE RELATIONS

(526) Elementele mărcii asupra cărora nu se extinde dreptul exclusiv: „FUNDAȚIA PENTRU RELAȚII MOLDO-JAPONEZE”, „FOUNDATION FOR MOLDOVAN-JAPANESE RELATIONS”, cu excepția executării grafice deosebite.

(591) Culori revendicate: alb, roșu, negru.

(511) NCL(12-2024)

35 - publicitate; administrarea, organizarea și managementul afacerilor; lucrări de birou;

41 - educație; instruire; divertisment; activități sportive și culturale.

(531) CFE(9) 05.03.04; 05.03.19; 05.07.10; 26.01.15; 28.03.00; 29.01.13.

(111) **40161**

(151) 03.10.2024

(181) 23.08.2033

(210) 052183

(220) 23.08.2023

(730) **TUCANO COFFEE GLOBAL S.R.L., RO**
Calea Rahovei Nr. 240, CORP B, CAMERA 11, Etaj 1, 050897, Sectorul 5, București, România

(540)

ROCKIES

(511) NCL(12-2023)

29 - carne, pește, păsări și vânat; extracte din carne; fructe și legume conservate, congelate, uscate și fierte; jeleuri, dulceturi, compoturi; ouă; lapte, brânzeturi, unt, iaurt și alte produse lactate; uleiuri și grăsimi comestibile;

32 - bere; băuturi nealcoolice; ape minerale și carbogazoase; băuturi din fructe și sucuri de fructe; siropuri și alte preparate pentru fabricarea băuturilor nealcoolice;

35 - publicitate; gestiunea afacerilor comerciale; administrare comercială; lucrări de birou; servicii operaționale on-line de negociere, inclusiv de operare on-line pe piețe pentru vânzătorii de produse și/sau servicii; servicii de negociere on-line în care vânzătorul afișează produsele care urmează să fie oferite spre vânzare, pentru care cererea de ofertă se face prin intermediul Internetului, pentru a facilita vânzarea de produse și servicii printr-o rețea de calculatoare și furnizare de feedback evaluativ și evaluări de produse și servicii ale vânzătorilor, evaluarea valorii și a

prețurilor produselor și a serviciilor oferite de vânzători, evaluarea performanței cumpărătorilor și vânzătorilor, servicii de livrare, precum și experiență globală de negociere în legătură cu acestea; servicii de publicitate, servicii de comercializare pentru terți prestate de supermarketuri, hipermarketuri, buticuri, magazine, gherete, chioșcuri și tarabe;

43 - servicii de alimentație publică; servicii de cazare temporară.

(111) **40163**

(151) 04.10.2024

(181) 18.08.2033

(210) 052090

(220) 18.08.2023

(730) **GISCA Ian, MD**

Bd. Mircea cel Bătrân nr. 7/2, ap. 14,
MD-2044, Chișinău, Republica Moldova

(540)

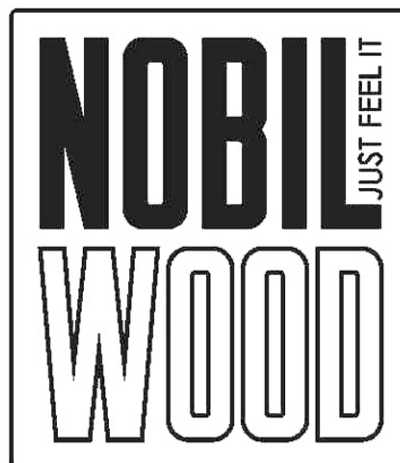

(526) Elementele mărcii asupra cărora nu se extinde dreptul exclusiv: „NOBIL WOOD”, cu excepția executării grafice deosebite.

(511) NCL(12-2023)

19 - materiale, nemetalice, pentru clădiri și construcții; conducte rigide, nemetalice, pentru construcții; asfalt, smoală, gudron și bitum; construcții transportabile, nemetalice; monumente, nemetalice;

20 - mobile, oglinzi, rame pentru tablouri; containere, nemetalice, pentru depozitare sau transport; oase neprelucrate sau semiprelucrate, coarne, fanoane de balenă sau sifid; scoici; spumă de mare; chihlimbar galben;

35 - publicitate; administrarea, organizarea și managementul afacerilor; lucrări de birou.
(531) CFE(9) 26.04.18; 27.01.02; 27.05.09.

(111) **40167**
(151) 04.10.2024
(181) 17.10.2032
(210) 050643
(220) 17.10.2022
(730) **MUNTEAN Ivan, MD**
Str. A. Pușkin nr. 15, ap. 14,
MD-2012, Chișinău, Republica Moldova
(540)



(526) Elementele mărcii asupra cărora nu se extinde dreptul exclusiv: „уголь Пушкинской и Леовской улицъ”, cu excepția executării grafice deosebite.
(511) NCL(11-2022)
33 - băuturi alcoolice, cu excepția berii; preparate alcoolice pentru fabricarea băuturilor;
35 - publicitate; administrarea, organizarea și managementul afacerilor; lucrări de birou;
41 - educație; instruire; divertisment; activități sportive și culturale;
43 - servicii de alimentație publică; servicii de cazare temporară.
(531) CFE(9) 25.01.25; 26.04.16; 26.04.18; 27.05.01; 28.05.00.

(111) **40176**
(151) 11.10.2024
(181) 25.07.2033
(210) 051928
(220) 25.07.2023
(730) **Instituția Religioasă Misiunea Socială „DIACONIA” a Mitropoliei Basarabiei, MD**
Str. 31 August 1989 nr. 161,
MD-2004, Chișinău, Republica Moldova

(540)

MASA BUCURIEI

(511) NCL(12-2023)
36 - servicii financiare, monetare și bancare; servicii de asigurări; servicii imobiliare;
40 - tratarea materialelor; reciclarea gunoaielor și deșeurilor; filtrarea aerului și tratarea apei; servicii de imprimare; conservarea alimentelor și a băuturilor;
43 - servicii de alimentație publică; servicii de cazare temporară.

(111) **40177**
(151) 11.10.2024
(181) 08.12.2033
(210) 052637
(220) 08.12.2023
(730) **BORȘ Feodosie, MD**
Str. Sihastrului nr. 33, ap. 4,
MD-2028, Chișinău, Republica Moldova
(540)

LEGENDA REGALĂ

(526) Elementele mărcii asupra cărora nu se extinde dreptul exclusiv: „LEGENDA”.
(511) NCL(12-2023)
33 - băuturi alcoolice, cu excepția berii; preparate alcoolice pentru fabricarea băuturilor.

(111) **40178**
(151) 11.10.2024
(181) 14.12.2033
(210) 052682
(220) 14.12.2023
(730) **SOBIETKI Rostislav, MD**
Str. Rezistenței nr. 3, MD-2003,
Durlești, Chișinău, Republica Moldova

(540)



(526) Elementele mărcii asupra cărora nu se extinde dreptul exclusiv: toate elementele verbale, cu excepția „ATTP” și executării grafice deosebite.

(591) Culori revendicate: alb, roșu.

(511) NCL(12-2023)

35 - publicitate; administrarea, organizarea și managementul afacerilor; lucrări de birou;

41 - educație; instruire; divertisment; activități sportive și culturale.

(531) CFE(9) 02.01.08; 02.01.23; 02.03.08; 02.03.23; 04.05.03; 24.17.02; 24.17.25; 26.02.05; 26.11.25; 26.13.25; 27.05.09; 29.01.12.

(111) **40179**

(151) 11.10.2024

(181) 15.01.2034

(210) 052803

(220) 15.01.2024

(730) **POSTORONCĂ Lucia, MD**

Str. Petru Zadnipru nr. 3, ap. 111,

MD-2044, Chișinău, Republica Moldova

(540)

L Interiors

(526) Elementele mărcii asupra cărora nu se extinde dreptul exclusiv: „L”, „Interiors”.

(511) NCL(12-2024)

35 - publicitate; administrarea, organizarea și managementul afacerilor; lucrări de birou;

42 - servicii științifice și tehnologice, precum și servicii de cercetare și creație, referitoare la acestea; servicii de analiză industrială, cercetare industrială și proiectare industrială; servicii de control al calității și de autentificare; crearea și dezvoltarea calculatoarelor și programelor de calculator; proiectare industrială, proiectare de software și sisteme de computer, design interior, design de ambalaje, design de arte grafice, design de rochii.

(111) **40180**

(151) 11.10.2024

(181) 15.01.2034

(210) 052804

(220) 15.01.2024

(730) **POSTORONCĂ Lucia, MD**

Str. Petru Zadnipru nr. 3, ap. 111,

MD-2044, Chișinău, Republica Moldova

(540)



INTERIORS

(526) Elementele mărcii asupra cărora nu se extinde dreptul exclusiv: „L”, „INTERIORS”, cu excepția executării grafice deosebite.

(511) NCL(12-2024)

35 - publicitate; administrarea, organizarea și managementul afacerilor; lucrări de birou;

42 - servicii științifice și tehnologice, precum și servicii de cercetare și creație, referitoare la acestea; servicii de analiză industrială, cercetare industrială și proiectare industrială; servicii de control al calității și de autentificare; crearea și dezvoltarea calculatoarelor și programelor de calculator; proiectare indus-

trială, proiectare de software și sisteme de computer, design interior, design de ambalaje, design de arte grafice, design de rochii.

(531) CFE(9) 26.03.23; 26.11.09; 27.05.21.

(111) **40190**

(151) 16.10.2024

(181) 10.08.2033

(210) 052094

(220) 10.08.2023

(730) **PRIJILEVSCHI Rodica, MD**

Str. Vasile Lupu nr. 61, bloc 6, ap. 57,

MD-2008, Chișinău, Republica Moldova

(540)

CENTRO FARETTI ORIGINAL

(526) Elementele mărcii asupra cărora nu se extinde dreptul exclusiv: „CENTRO FARETTI”, „ORIGINAL”.

(511) NCL(12-2023)

09 - aparate și instrumente științifice, pentru cercetare, de navigare, geodezice, fotografice, cinematografice, audiovizuale, optice, de cântărire, de măsurare, de semnalizare, de detectare, de testare, de verificare, de salvare și didactice; aparate și instrumente pentru conducerea, distribuția, transformarea, acumularea, reglarea sau controlul distribuției sau utilizării energiei electrice; aparate și instrumente pentru înregistrarea, transmiterea, reproducerea sau procesarea sunetului, imaginilor sau a datelor; suporturi media înregistrate și descărcabile, software pentru calculatoare, suporturi media digitale sau analogice de înregistrare și de stocare fără conținut; mecanisme pentru aparate cu preplată; case de marcat, dispozitive de calculat; calculatoare și dispozitive periferice pentru calculatoare; costume de scafandru, măști pentru scafandri, dopuri de urechi pentru scafandri, clești de nas pentru scafandri și înotători, mănuși pentru scafandri, aparate de respirat pentru înot subacvatic; extinctoare;

11 - aparate și instalații de iluminat, de încălzire, de răcire, de producere a vaporilor, de coacere, de uscare, de ventilare, de distribuire a apei și de uz sanitar.

(111) **40191**

(151) 16.10.2024

(181) 23.08.2033

(210) 052184

(220) 23.08.2023

(730) **TUCANO COFFEE GLOBAL S.R.L., RO**

Calea Rahovei Nr. 240, CORP B, CAMERA

11, Etaj 1, 050897, Sectorul 5, București,

România

(540)

STAY WILD

(511) NCL(12-2023)

29 - carne, pește, păsări și vânat; extracte din carne; fructe și legume conservate, congelate, uscate și fierte; jeleuri, dulceturi, compoturi; ouă; unt; uleiuri și grăsimi comestibile;

30 - cafea, cacao și înlocuitori ai acestora; orez, paste făinoase și tăiței; tapioca și sago; făină; pâine; miere, sirop de melasă; sare, plante aromatice conservate; gheață (apă înghețată);

32 - bere;

35 - publicitate; gestiunea afacerilor comerciale; administrare comercială; lucrări de birou; servicii operaționale on-line de negociere, inclusiv de operare on-line pe piețe pentru vânzătorii de produse și/sau servicii; servicii de negociere on-line în care vânzătorul afișează produsele care urmează să fie oferite spre vânzare, pentru care cererea de ofertă se face prin intermediul Internetului, pentru a facilita vânzarea de produse și servicii printr-o rețea de calculatoare și furnizare de feedback evaluativ și evaluări de produse și servicii ale vânzătorilor, evaluarea valorii și a prețurilor produselor și a serviciilor oferite de vânzătorii, evaluarea performanței cumpărătorilor și vânzătorilor, servicii de livrare, precum și experiență globală de negociere în legătură cu acestea; servicii de publicitate, servicii de comercializare pentru terți prestate de supermarketuri, hipermarketuri, buticuri, magazine, gherete, chioșcuri și tarabe;

43 - servicii de alimentație publică; servicii de cazare temporară.

(111) 40192

(151) 16.10.2024

(181) 27.06.2033

(210) 051846

(220) 27.06.2023

(730) DRAGAN Maria, MD

Str. Albișoara nr. 68/2, scara 1, ap. 55,
MD-2005, Chișinău, Republica Moldova

(540)



(526) Elementele mărcii asupra cărora nu se extinde dreptul exclusiv: „din harman”, cu excepția executării grafice deosebite.

(511) NCL(12-2023)

29 - carne, pește, păsări și vânat; extracte din carne; fructe și legume conservate, congelate, uscate și fierte; jeleuri, dulceturi, compoturi; ouă; lapte, brânzeturi, unt, iaurt și alte produse lactate; uleiuri și grăsimi comestibile;

30 - cafea, ceai, cacao și înlocuitori ai acestora; orez, paste făinoase și tăiței; tapioca și sago; făină și preparate din cereale; pâine, produse de patiserie și cofetărie; ciocolată; înghețată, șerbeturi și alte înghețate comestibile; zahăr, miere, sirop de melasă; drojdie, praf de copt; sare, condimente, mirodenii, plante aromatice conservate; oțet, sosuri și alte condimente; gheață (apă înghețată);

33 - băuturi alcoolice, cu excepția berii; preparate alcoolice pentru fabricarea băuturilor.

(531) CFE(9) 07.15.05; 07.15.22; 26.04.16; 26.04.18; 27.05.01.

(111) 40201

(151) 18.10.2024

(181) 27.10.2033

(210) 052465

(220) 27.10.2023

(730) Flexway DMCC, AE

Unit No. 806, Jumeirah Business Centre 1,
Cluster G, Plot No: JLT-PH1-G2A, Jumeirah
Lakes Towers, Dubai, Emiratele Arabe Unite

(540)



(526) Elementele mărcii asupra cărora nu se extinde dreptul exclusiv: „GLAZE”, cu excepția executării grafice deosebite.

(591) Culori revendicate: cafeniu, negru, bej.

(511) NCL(12-2023)

30 - cafea, ceai, cacao și înlocuitori ai acestora; făină și preparate din cereale; pâine, produse de patiserie și cofetărie; ciocolată; înghețată, șerbeturi și alte înghețate comestibile; zahăr, miere, sirop de melasă; drojdie, praf de copt; sare, condimente, mirodenii, plante aromatice conservate; oțet, sosuri și alte condimente; gheață (apă înghețată); bomboane; batoane de cereale; clătite americane; brișe; chifle; pateuri cu ciocolată; vafe, gofre; crutoane; gustări pe bază de orez; gustări pe bază de cereale; jeleuri de fructe (cofetărie); decorațiuni din bomboane pentru prăjituri; dulciuri pentru decorarea pomului de Crăciun; produse de patiserie; produse de cofetărie pe bază de migdale; produse de cofetărie pe bază de arahide; produse de cofetărie din fructe; înghețate de iaurt (înghețate); cacao; caramele (bomboane); dulciuri; lemn dulce (cofetărie); bomboane cu mentă; biscuiți sărați; creme de zahăr ars; cornuri; pricomigdale (patiserie); marțipan; miere; înghețată; dulciuri sub formă de spume; spume de ciocolată; müsli; băuturi pe bază de cacao; băuturi pe bază de ceai (nemedicamente); ciocolată de băut; nuga; alune trase în ciocolată; batoane de lemn dulce (cofetărie); drajeuri romboidale (cofetărie); biscuiți; plăcinte; pizza; fondante (cofetărie); floricele de porumb; profiteroluri; turtă dulce; budinci; prăjiturici uscate (patiserie); sosuri de fructe;

dulciuri sub formă de batoane; gumă de mestecat; halva; fulgi de cereale uscate.

(531) CFE(9) 25.01.25; 25.07.25; 26.01.05; 26.01.20; 26.11.07; 28.05.00; 29.01.13.

(111) **40203**

(151) 18.10.2024

(181) 01.12.2033

(210) 052583

(220) 01.12.2023

(730) **Nextpharm GmbH, AT**

Fleischmarkt 1/625 1010 Wien, Austria

(540)

MezaNext

(511) NCL(12-2023)

05 - preparate farmaceutice, medicale și de uz veterinar; produse igienice de uz medical; alimente și substanțe dietetice adaptate pentru uz medical sau veterinar, alimente pentru bebeluși; plasturi, materiale pentru pansamente; materiale pentru plombarea dinților și pentru mulaje dentare; dezinfectante; produse pentru distrugerea animalelor dăunătoare; fungicide, erbicide; picături pentru ochi; unguent pentru ochi de uz medical; antibiotice; toate produsele sus-menționate, cu excepția suplimentelor alimentare biologic active.

(111) **40206**

(151) 19.10.2024

(181) 23.08.2033

(210) 052130

(220) 23.08.2023

(730) **BABAN Oleg, MD**

Bd. Mircea cel Bătrân nr. 15, ap. 24,
MD-2068, Chișinău, Republica Moldova

(540)



(526) Elementele mărcii asupra cărora nu se extinde dreptul exclusiv: „GCC”, „SECURITATE”, cu excepția executării grafice deosebite.

(591) Culori revendicate: verde-închis, bej, gri, alb.

(511) NCL(12-2023)

45 - servicii juridice; servicii de securitate pentru protecția fizică a bunurilor materiale și a persoanelor; servicii matrimoniale, servicii de rețele de socializare on-line; servicii funerare; babysitting.

(531) CFE(9) 01.01.17; 05.05.21; 24.01.03; 24.01.12; 24.01.15; 27.05.17; 29.01.14.

(111) **40208**

(151) 19.10.2024

(181) 09.01.2034

(210) 052773

(220) 09.01.2024

(730) **FRUNZE Ion, MD**

Str. Romană nr. 2, bloc 2, ap. 107,
MD-2005, Chișinău, Republica Moldova

(540)



- (526) Elementele mărcii asupra cărora nu se extinde dreptul exclusiv: „Herb”, cu excepția executării grafice deosebite.
- (591) Culori revendicate: alb, verde-deschis, verde-închis, albastru, oranj.
- (511) NCL(12-2024)
- 03 - cosmetice și produse de toaletă nemedicinale; produse nemedicinale pentru curățarea dinților; produse de parfumerie, uleiuri esențiale; preparate pentru albit și alte substanțe pentru spălat; preparate pentru curățare, lustruire și șlefuire;
- 35 - publicitate; administrarea, organizarea și managementul afacerilor; lucrări de birou; toate serviciile sus-menționate, cu excepția comerțului angro și cu amănuntul a produselor de cofetărie, bomboanelor de uz farmaceutic, bomboanelor cu vitamine, bomboanelor, bomboanelor cu conținut redus de zahăr și adaos de vitamine și minerale, bomboanelor din plante fără zahăr, bomboanelor cu adaos de ierburi alpine, inclusiv gumelor de mestecat;
- 44 - servicii medicale; servicii veterinare; servicii de igienă și de îngrijire a frumuseții pentru oameni sau animale; servicii de agricultură, acvacultură, horticultură și silvicultură.
- (531) CFE(9) 01.03.09; 05.03.13; 05.03.15; 26.01.15; 27.05.01; 29.01.14.

-
- (111) **40218**
 (151) 20.10.2024
 (181) 29.12.2033
 (210) 052735
 (220) 29.12.2023
 (730) **VIORICA-COSMETIC S.A., MD**
 Str. Mesager nr. 1,
 MD-2069, Chișinău, Republica Moldova
- (540)



21
Collagen

- (526) Elementele mărcii asupra cărora nu se extinde dreptul exclusiv: „21”, „Collagen”, cu excepția executării grafice deosebite.
- (511) NCL(12-2023)
- 03 - cosmetice;
- 05 - suplimente alimentare și preparate dietetice; preparate dietetice și nutritive; suplimente alimentare și nutritive; amestecuri de băuturi pentru suplimente alimentare; băuturi alimentare suplimentare; suplimente alimentare pentru oameni; suplimente alimentare pentru oameni, cu excepția celor de uz medical; suplimente alimentare sub formă de pulbere; suplimente alimentare pentru îmbunătățirea formei fizice și a rezistenței; suplimente alimentare; suplimente alimentare sănătoase realizate în principal din minerale; suplimente alimentare sănătoase realizate în principal din vitamine.
- (531) CFE(9) 26.02.17; 27.05.01; 27.07.11.

-
- (111) **40219**
 (151) 20.10.2024
 (181) 19.01.2034
 (210) 052835
 (220) 19.01.2024
 (730) **PRIMA FINANȚARE S.R.L., organizație de creditare nebancaară, MD**
 Str. Națională nr. 10,
 MD-3606, Ungheni, Republica Moldova
- (540)



PRIMA  **FINANȚARE**

- (526) Elementele mărcii asupra cărora nu se extinde dreptul exclusiv: „PRIMA FINANȚARE”, cu excepția executării grafice deosebite.
- (591) Culori revendicate: oranj, albastru, negru, alb.
- (511) NCL(12-2024)
- 36 - servicii financiare, monetare și bancare; servicii de asigurări; servicii imobiliare.
- (531) CFE(9) 26.04.04; 26.11.02; 27.05.01; 29.01.14.

(111) **40220**
 (151) 20.10.2024
 (181) 22.01.2034
 (210) 052844
 (220) 22.01.2024
 (730) **TRABULSEIH Amer, MD**
 Str. Petru Rareș nr. 22, ap. 11,
 MD-2005, Chișinău, Republica Moldova
 (540)



(526) Elementele mărcii asupra cărora nu se extinde dreptul exclusiv: „ imaginea crucii”, „Swiss”, „Dental CLINIC”, cu excepția executării grafice deosebite.
 (511) NCL(12-2024)
 44 - servicii medicale; servicii veterinare; servicii de igienă și de îngrijire a frumuseții pentru oameni sau animale; servicii de agricultură, acvacultură, horticultură și silvicultură.
 (531) CFE(9) 02.09.10; 14.03.03; 19.13.01; 19.13.07; 24.13.01; 24.13.24; 27.05.10.

(111) **40227**
 (151) 21.10.2024
 (181) 10.11.2033
 (210) 052491
 (220) 10.11.2023
 (730) **VERTEL-ROTIȘOR S.R.L., MD**
 Str. Călătorilor nr. 31,
 MD-2037, Chișinău, Republica Moldova
 (540)



(526) Elementele mărcii asupra cărora nu se extinde dreptul exclusiv: „ROTIȘOR”, „MD”, „EST.2023”, cu excepția executării grafice deosebite.
 (591) Culori revendicate: vișiniu, oranj, negru, alb, roșu de diferite nuanțe.
 (511) NCL(12-2023)
 06 - metale comune și aliajele lor, minereuri; materiale metalice pentru edificare și construcții; construcții transportabile metalice; cabluri și fire neelectrice din metal comun; mici articole de fierărie; containere metalice pentru depozitare sau transport; seifuri;
 07 - mașini, mașini-unelte, unelte acționate electric; motoare, cu excepția celor pentru vehiculele terestre; componente de cuplare și transmisie a mașinilor, cu excepția celor pentru vehiculele terestre; unelte agricole, altele decât uneltele de mână, acționate manual; incubatoare pentru ouă; mașini automate de vânzare;
 08 - scule și instrumente de mână, acționate manual; tacâmuri; arme albe, cu excepția armelor de foc; aparate de ras;
 11 - aparate și instalații de iluminat, de încălzire, de răcire, de producere a vaporilor, de coacere, de uscare, de ventilare, de distribuire a apei și de uz sanitar;
 21 - ustensile și recipiente pentru menaj sau de bucătărie; articole de bucătărie și veselă, cu excepția furculițelor, cuțitelor și lingurilor; piepteni și bureți; perii, cu excepția pensulelor; materiale pentru perii; articole pentru curățare; sticlă brută sau semiprelucrată, cu excepția sticlei pentru construcții; sticlărie, porțelan și ceramică;
 29 - carne, pește, păsări și vânat; extracte din carne; fructe și legume conservate, congelate, uscate și fierte; jeleuri, dulceturi, compoturi; ouă; lapte, brânzeturi, unt, iaurt și alte produse lactate; uleiuri și grăsimi comestibile;
 35 - publicitate; administrarea, organizarea și managementul afacerilor; lucrări de birou;
 40 - tratarea materialelor; reciclarea gunoaielor și deșeurilor; filtrarea aerului și tratarea apei; servicii de imprimare; conservarea alimentelor și a băuturilor;
 43 - servicii de alimentație publică; servicii de cazare temporară.
 (531) CFE(9) 01.15.05; 03.04.18; 11.01.01; 11.01.04; 13.03.01; 13.03.02; 13.03.07; 25.03.03; 27.05.09; 29.01.15.

(111) **40228**
 (151) 21.10.2024
 (181) 10.11.2033
 (210) 052492
 (220) 10.11.2023
 (730) **VERTEL-ROTIŞOR S.R.L., MD**
 Str. Călătorilor nr. 31,
 MD-2037, Chişinău, Republica Moldova
 (540)

**VERTEL
 ROTISOR**

(526) Elementele mărcii asupra cărora nu se extinde dreptul exclusiv: „VERTEL”, „ROTIŞOR”, cu excepția executării grafice deosebite.
 (591) Culori revendicate: roşu de diferite nuanțe.
 (511) NCL(12-2023)
 06 - metale comune și aliajele lor, minereuri; materiale metalice pentru edificare și construcții; construcții transportabile metalice; cabluri și fire neelectrice din metal comun; mici articole de fierărie; containere metalice pentru depozitare sau transport; seifuri;
 07 - mașini, mașini-unelte, unelte acționate electrice; motoare, cu excepția celor pentru vehiculele terestre; componente de cuplare și transmisie a mașinilor, cu excepția celor pentru vehiculele terestre; unelte agricole, altele decât uneltele de mână, acționate manual; incubatoare pentru ouă; mașini automate de vânzare;
 08 - scule și instrumente de mână, acționate manual; tacâmuri; arme albe, cu excepția armelor de foc; aparate de ras;
 11 - aparate și instalații de iluminat, de încălzire, de răcire, de producere a vaporilor, de coacere, de uscare, de ventilare, de distribuire a apei și de uz sanitar;
 21 - ustensile și recipiente pentru menaj sau de bucătărie; articole de bucătărie și veselă, cu excepția furculițelor, cuțitelor și lingurilor; piepteni și bureți; perii, cu excepția pensulelor; materiale pentru perii; articole pentru curățare; sticlă brută sau semiprelucrată, cu excepția sticlei pentru construcții; sticlărie, porțelan și ceramică;
 29 - carne, pește, păsări și vânat; extracte din carne; fructe și legume conservate, congelate, uscate și fierte; jeleuri, dulcețuri, compoturi; ouă; lapte, brânzeturi, unt, iaurt și alte

produse lactate; uleiuri și grăsimi comestibile;
 35 - publicitate; administrarea, organizarea și managementul afacerilor; lucrări de birou;
 40 - tratarea materialelor; reciclarea gunoaielor și deșeurilor; filtrarea aerului și tratarea apei; servicii de imprimare; conservarea alimentelor și a băuturilor;
 43 - servicii de alimentație publică; servicii de cazare temporară.
 (531) CFE(9) 27.05.02; 29.01.01.

(111) **40229**
 (151) 21.10.2024
 (181) 09.11.2033
 (210) 052489
 (220) 09.11.2023
 (730) **Borsan Kablo Elektrik Aydınlatma İnşaat Sanayi ve Ticaret Anonim Şirketi, TR**
 Şabanoglu Osb Mah. Organize Sanayi Bulvarı No:40/1 Tekkeköy, Samsun, Turcia
 (540)

 **borsan cable**

(526) Elementele mărcii asupra cărora nu se extinde dreptul exclusiv: „b”, „cable”, cu excepția executării grafice deosebite.
 (591) Culori revendicate: roșu, cenușiu, albastru, alb.
 (511) NCL(12-2023)
 09 - componente electronice și componente electronice utilizate la mașini; aparate și instrumente pentru transportul, transformarea, acumularea și comanda energiei electrice; cabluri electrice, unități de alimentare cu energie electrică, baterii galvanice, acumulatori; alarme și alarme antifurt (cu excepția celor pentru vehicule); avertizoare sonore electrice (cu excepția celor pentru vehicule);
 11 - instalații de iluminat; aparate de iluminat pentru vehicule și pentru spații interioare și exterioare.
 (531) CFE(9) 26.01.16; 26.01.18; 26.11.09; 27.05.21; 29.01.14.

- (111) **40234**
 (151) 25.10.2024
 (181) 12.09.2033
 (210) 052237
 (220) 12.09.2023
 (730) **MOLDAVSCHII STANDART S.R.L., întreprindere cu capital străin, fabrică de vinuri și divinuri, MD**
 Str. Iu. Gagarin nr. 30, MD-7422,
 Tvardița, Taraclia, Republica Moldova
 (540)

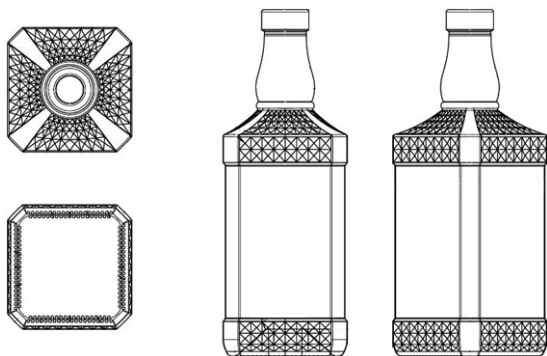

- (554) Marcă tridimensională.
 (511) NCL(12-2023)
 33 - băuturi alcoolice, cu excepția berii; preparate alcoolice pentru fabricarea băuturilor.
 (531) CFE(9) 19.07.02; 19.07.22.

- (111) **40235**
 (151) 25.10.2024
 (181) 14.09.2033
 (210) 052247
 (220) 14.09.2023
 (730) **IMPORT AUTO GROUP S.R.L., MD**
 Str. Calea Orheiului nr. 103, ap. 45,
 MD-2020, Chișinău, Republica Moldova
 (540)



- (526) Elementele mărcii asupra cărora nu se extinde dreptul exclusiv: „IMPORT AUTO”, cu excepția executării grafice deosebite.
 (511) NCL(12-2023)

- 35 - publicitate; administrarea, organizarea și managementul afacerilor; lucrări de birou;
 37 - servicii de construcții; servicii de instalații și reparații; extracții miniere, foraje pentru extracția de petrol și gaze;
 39 - transport; ambalarea și depozitarea mărfurilor; organizarea de călătorii.
 (531) CFE(9) 18.01.01; 18.01.09; 18.01.23; 24.17.18; 27.05.01.

- (111) **40236**
 (151) 25.10.2024
 (181) 18.09.2033
 (210) 052251
 (220) 18.09.2023
 (730) **MIKE SHOP S.R.L., MD**
 Str. Alexei Șciusev nr. 40, ap. 4,
 MD-2001, Chișinău, Republica Moldova
 (540)



- (511) NCL(12-2023)
 03 - produse nemedicinale pentru curățarea dinților; uleiuri esențiale; preparate pentru albit și alte substanțe pentru spălat; preparate pentru curățare, lustruire, degresare și șlefuire, cu excepția cremelor și cerurilor de pantofi;
 08 - scule și instrumente de mână, acționate manual; tacâmuri; arme albe, cu excepția armelor de foc; aparate de ras;
 35 - lucrări de birou;
 41 - educație;
 43 - servicii de alimentație publică; servicii de cazare temporară;
 44 - servicii medicale; servicii veterinare; servicii de igienă și de îngrijire a frumuseții pentru

oameni sau animale; servicii de agricultură, acvacultură, horticultură și silvicultură;

45 - servicii juridice; servicii de securitate pentru protecția fizică a bunurilor materiale și a persoanelor; servicii matrimoniale, servicii de rețele de socializare on-line; servicii funerare; babysitting.

(531) CFE(9) 05.13.25; 25.01.25; 26.04.03; 26.04.15; 27.05.01.

(111) **40237**

(151) 25.10.2024

(181) 16.10.2033

(210) 052371

(220) 16.10.2023

(730) **ABT PERFORMANCE S.R.L., MD**

MD-5230, Popeștii de Sus, Drochia, Republica Moldova

(540)



SOROCA

APĂ MINERALĂ NATURALĂ

(526) Elementele mărcii asupra cărora nu se extinde dreptul exclusiv: „SOROCA”, „APĂ MINERALĂ NATURALĂ”, cu excepția executării grafice deosebite.

(511) NCL(12-2023)

32 - ape minerale, provenite din Soroca.

(531) CFE(9) 07.01.01; 07.01.03; 07.01.24; 26.11.08; 27.05.01.

(111) **40238**

(151) 25.10.2024

(181) 25.01.2031

(210) 047392

(220) 25.01.2021

(730) **CONFORT S.R.L., firmă de producție și comerț, MD**

Str. Mesager nr. 19,
MD-2069, Chișinău, Republica Moldova

(540)



(526) Elementele mărcii asupra cărora nu se extinde dreptul exclusiv: „CONFORT” pentru produsele din clasa 20, cu excepția executării grafice deosebite.

(511) NCL(11-2021)

20 - mobilier, oglinzi, rame; containere nemetalice pentru depozitare sau transport; oase, coarne, fanoane de balenă sau sedef prelucrate sau semiprelucrate; scoici; spumă de mare; chihlimbar galben;

35 - operațiuni de import-export, marketing.

(531) CFE(8) 01.01.02; 01.01.09; 26.02.01; 27.01.01; 27.05.11.

(111) **40251**

(151) 29.10.2024

(181) 27.07.2033

(210) 051960

(220) 27.07.2023

(310) 018859405

(320) 06.04.2023

(330) EM

(730) **BuzzBallz, LLC (DBA, Southern Champion), US**

2114 McDaniel Drive, Carrollton, Texas
75006, Statele Unite ale Americii

(540)

PARTYBALLZ

(511) NCL(12-2023)

33 - băuturi alcoolice, cu excepția berii; băuturi aromate alcoolice pe bază de malț, cu excepția berii; băuturi alcoolice, și anume băuturi alcoolice pre-amestecate; amestecuri alcoolice pentru cocteiluri; băuturi alcoolice, și anume băuturi spirtoase; băuturi alcoolice cu conținut de malț, cu excepția berii; băuturi alcoolice aromatizate pe bază de malț fermentat, cu excepția berii; cocteiluri pe bază de malț; băuturi alcoolice gata de consum, cu excepția celor pe bază de bere; băuturi alcoolice care conțin fructe; vin; vin de fructe;

băuturi spirtoase; băuturi alcoolice care conțin înghețată sau sorbet.

- (111) **40252**
 (151) 29.10.2024
 (181) 11.09.2033
 (210) 052216
 (220) 11.09.2023
 (730) **CERNEAC Valentina, MD**
 Str. Nicolae Testemițanu nr. 17, bloc 6, ap. 47, MD-2025, Chișinău, Republica Moldova
 (540)



- (591) Culori revendicate: negru, auriu.
 (511) NCL(12-2023)
 03 - cosmetice și produse de toaletă nemedicinale; produse nemedicinale pentru curățarea dinților; produse de parfumerie, uleiuri esențiale; preparate pentru albit și alte substanțe pentru spălat; preparate pentru curățare, lustruire, degresare și șlefuire;
 35 - servicii on-line de tranzacționare, și anume servicii de operare on-line pe piețe pentru vânzătorii și cumpărătorii de produse și servicii; servicii on-line de tranzacționare în care vânzătorii afișează produsele sau serviciile care urmează să fie oferite spre vânzare, achiziționare sau spre licitare prin intermediul Internetului, în scopul facilitării vânzării de produse și servicii de către terți prin intermediul unei rețele de calculatoare; oferire de răspuns evaluativ și evaluări de produse și servicii oferite de vânzători, evaluarea valorii și a prețurilor produselor și serviciilor oferite de vânzători, serviciilor de performanță a cumpărătorilor și vânzătorilor, serviciilor de livrare, precum și experiența globală de tranzacționare în legătură cu acestea; oferirea unui ghid de căutare de publicitate on-line care oferă produse și servicii ale vânzătorilor; oferirea unei baze de date de căutare on-line de evaluare pentru cumpărători și vânzători;

publicitate; gestiunea afacerilor comerciale; administrare comercială; lucrări de birou; servicii de comercializare pentru terți prestate de supermarketuri, hipermarketuri, buticuri, magazine, gherete, chioșcuri și tarabe; toate serviciile sus-menționate, cu excepția programelor de stimulare care oferă servicii speciale, facilități și premii pentru oaspeții hotelurilor;

- 43 - servicii de alimentație publică; servicii de cazare temporară;
 44 - servicii medicale; servicii veterinare; servicii de igienă și de îngrijire a frumuseții pentru oameni sau animale; servicii de agricultură, acvacultură, horticultură și silvicultură.
 (531) CFE(9) 26.04.18; 26.04.19; 27.05.24; 29.01.12.

- (111) **40253**
 (151) 29.10.2024
 (181) 12.09.2033
 (210) 052223
 (220) 12.09.2023
 (730) **TAROL-DD S.R.L., MD**
 Str. Jubiliară nr. 41a, MD-2019,
 Codru, Chișinău, Republica Moldova
 (540)

Hoppa

- (511) NCL(12-2023)
 03 - produse nemedicinale pentru curățarea dinților; produse de parfumerie; preparate pentru albit și alte substanțe pentru spălat; preparate pentru curățare, lustruire, degresare și șlefuire;
 16 - hârtie și carton; produse de imprimare; articole pentru legătorie; fotografii; articole de papetărie și de birou, cu excepția mobilei; adezivi pentru papetărie sau menaj; materiale de desen și materiale pentru artiști; pensule; materiale didactice și de instruire; foi, folii și pungă din plastic pentru împachetare și ambalare; caractere și clișee tipografice;
 29 - carne, pește, păsări și vânat; extracte din carne; fructe și legume conservate, congelate, uscate și fierte; jeleurii, dulceturi, compoturi; ouă; lapte, brânzeturi, unt, iaurt și alte produse lactate; uleiuri și grăsimi comestibile;
 30 - cafea, ceai, cacao și înlocuitori ai acestora; orez, paste făinoase și tăiței; tapioca și sago;

făină și preparate din cereale; pâine, produse de patiserie și cofetărie; ciocolată; înghețată, șerburi și alte înghețate comestibile; zahăr, miere, sirop de melasă; drojdie, praf de copt; sare, condimente, mirodenii, plante aromatice conservate; oțet, sosuri și alte condimente; gheață (apă înghețată);

- 35 - publicitate; administrarea, organizarea și managementul afacerilor; lucrări de birou.

(111) **40254**

(151) 29.10.2024

(181) 27.07.2033

(210) 051941

(220) 27.07.2023

(730) **ASCOMIX S.R.L., societate comercială, MD**

Str. Ion Luca Caragiale nr. 26,

MD-2051, Chișinău, Republica Moldova

(540)

ASCOMIX FRUCT

(526) Elementele mărcii asupra cărora nu se extinde dreptul exclusiv: „FRUCT”.

(511) NCL(12-2023)

29 - fructe conservate, congelate, uscate și fierte; jeleuri, dulceturi, compoturi;

31 - fructe proaspete.

(111) **40255**

(151) 30.10.2024

(181) 12.09.2033

(210) 052221

(220) 12.09.2023

(730) **TAROL-DD S.R.L., MD**

Str. Jubiliară nr. 41a, MD-2019,

Codru, Chișinău, Republica Moldova

(540)

Ixi

(511) NCL(12-2023)

03 - cosmetice; produse nemedicinale pentru curățarea dinților; produse de parfumerie, uleiuri esențiale; preparate pentru curățare, lustruire, degresare și șlefuire;

16 - hârtie și carton; produse de imprimare; articole pentru legătorie; fotografii; articole de

papetărie și de birou, cu excepția mobilei; adezivi pentru papetărie sau menaj; materiale de desen și materiale pentru artiști; pensule; materiale didactice și de instruire; foi, folii și pungi din plastic pentru împachetare și ambalare; caractere și clișee tipografice;

29 - carne, pește, păsări și vânat; extracte din carne; fructe și legume conservate, congelate, uscate și fierte; jeleuri, dulceturi, compoturi; ouă; lapte, brânzeturi, unt, iaurt și alte produse lactate; uleiuri și grăsimi comestibile;

30 - cafea, ceai, cacao și înlocuitori ai acestora; orez, paste făinoase și tăiței; tapioca și sago; făină și preparate din cereale; pâine, produse de patiserie și cofetărie; ciocolată; înghețată, șerburi și alte înghețate comestibile; zahăr, miere, sirop de melasă; drojdie, praf de copt; sare, condimente, mirodenii, plante aromatice conservate; oțet, sosuri și alte condimente; gheață (apă înghețată);

35 - publicitate; administrarea, organizarea și managementul afacerilor; lucrări de birou.

(111) **40256**

(151) 30.10.2024

(181) 27.09.2033

(210) 052281

(220) 27.09.2023

(730) **PRIJILEVSCHI Rodica, MD**

Str. Vasile Lupu nr. 61, bloc 6, ap. 57,

MD-2008, Chișinău, Republica Moldova

(540)

LUMILUXSTAR

(511) NCL(12-2023)

09 - aparate și instrumente științifice, pentru cercetare, de navigare, geodezice, fotografice, cinematografice, audiovizuale, optice, de cântărire, de măsurare, de semnalizare, de detectare, de testare, de verificare, de salvare și didactice; aparate și instrumente pentru conducerea, distribuția, transformarea, acumularea, reglarea sau controlul distribuției sau utilizării energiei electrice; aparate și instrumente pentru înregistrarea, transmiterea, reproducerea sau procesarea sunetului, imaginilor sau a datelor; suporturi media înregistrate și descărcabile, software pentru calculatoare, suporturi media digitale sau analogice de înregistrare și de stocare fără conținut; mecanisme pentru aparate cu preplată; case de marcat, dispozitive de calcu-

- lat; calculatoare și dispozitive periferice pentru calculatoare; costume de scafandru, măști pentru scafandri, dopuri de urechi pentru scafandri, clești de nas pentru scafandri și înotători, mănuși pentru scafandri, aparate de respirat pentru înot subacvatic; extincatoare; toate produsele sus-menționate, cu excepția semnelor luminoase pentru publicitate, precum și pieselor de schimb pentru produsele menționate și ramele acestora (cu excepția fluxurilor);
- 11 - aparate și instalații de răcire, de producere a vaporilor, de ventilare, de distribuire a apei și de uz sanitar.

(111) **40257**
 (151) 30.10.2024
 (181) 19.09.2033
 (210) 052292
 (220) 19.09.2023
 (730) **ROMANSCAIA Oxana, MD**
 Str. Alba-Iulia nr. 81, bloc 2, ap. 41,
 MD-2071, Chișinău, Republica Moldova
 (540)

GASTROFERMA

- (526) Elementele mărcii asupra cărora nu se extinde dreptul exclusiv: „GASTRO”, „FERMA”, cu excepția executării grafice deosebite.
- (511) NCL(12-2023)
- 35 - servicii on-line de tranzacționare, și anume servicii de operare on-line pe piețe pentru vânzătorii și cumpărătorii de produse și servicii; servicii on-line de tranzacționare în care vânzătorii afișează produsele sau serviciile care urmează să fie oferite spre vânzare, achiziționare sau spre licitare prin intermediul Internetului, în scopul facilitării vânzării de produse și servicii de către terți prin intermediul unei rețele de calculatoare; oferire de răspuns evaluativ și evaluări de produse și servicii oferite de vânzatori, evaluarea valorii și a prețurilor produselor și serviciilor oferite de vânzatori, serviciilor de performanță a cumpărătorilor și vânzătorilor, serviciilor de livrare, precum și experiența globală de tranzacționare în legătură cu acestea; oferirea unui ghid de căutare de publicitate on-line

- care oferă produse și servicii ale vânzătorilor; oferirea unei baze de date de căutare on-line de evaluare pentru cumpărători și vânzatori; publicitate; gestiunea afacerilor comerciale; administrare comercială; lucrări de birou; servicii de comercializare pentru terți prestate de supermarketuri, hipermarketuri, buticuri, magazine, gherete, chioșcuri și tarabe;
- 41 - educație; instruire; divertisment; activități sportive și culturale;
- 43 - servicii de alimentație publică; servicii de cazare temporară.
- (531) CFE(9) 26.11.02; 26.11.08; 27.05.11.

(111) **40258**
 (151) 30.10.2024
 (181) 25.09.2033
 (210) 052294
 (220) 25.09.2023
 (730) **Vistros INTL – F.Z.E, AE**
 Makateb Business Centers, Office No.26, Al
 Shorafa Complex, Sh Khalifa Bin Zayed
 Road, P.O. Box 380, Ajman, Emiratele Arabe
 Unite
 (540)



- (526) Elementele mărcii asupra cărora nu se extinde dreptul exclusiv: „MANILA”, cu excepția executării grafice deosebite.
- (511) NCL(12-2023)
- 34 - tutun de mestecat; țigarete; țigarete conținând înlocuitori de tutun, cu excepția celor pentru uz medical; dispozitive de buzunar pentru rularea țigaretelor; cigarillos (tip de trabuc de dimensiuni reduse); țigări de foi; plante pentru fumat; pipe; punguțe de tutun; articole pentru uz cu tutun; tutun; recipiente de tutun; toate produsele sus-menționate provenite din Manila.
- (531) CFE(9) 06.07.04; 06.07.05; 07.01.08; 07.01.12; 27.05.01.

Lista certificatelor de înregistrare a mărcilor eliberate în noiembrie 2024

Se publică următoarele date: numărul curent, numărul de depozit, data de depozit, numărul de ordine al înregistrării, data înregistrării, clasele conform CIPS, titularul, codul țării conform normei ST.3 OMPI, numărul BOPI în care a fost publicată cererea de înregistrare, numărul BOPI în care a fost publicată marca înregistrată în baza cererii acceptate parțial

Nr. crt.	(210) Nr. de depozit	(220) Data de depozit	(111) Nr. înregistrării	(151) Data înregistrării	(511) Clase	(730) Titular, cod ST.3 OMPI	(441) Nr. BOPI	(450) Nr. BOPI
1	2	3	4	5	6	7	8	9
1	052824	17.01.2024	40135	23.09.2024	40,41	GAMUREAC Iulian, MD	3/2024	
2	052786	11.01.2024	40151	02.10.2024	09	SHANGHAI AEROSPACE AUTOMOBILE ELECTROMECHANICAL CO., LTD, CN	3/2024	
3	052787	11.01.2024	40152	02.10.2024	09	SHANGHAI AEROSPACE AUTOMOBILE ELECTROMECHANICAL CO., LTD, CN	3/2024	
4	052788	11.01.2024	40153	02.10.2024	09	SHANGHAI AEROSPACE AUTOMOBILE ELECTROMECHANICAL CO., LTD, CN	3/2024	
5	051988	02.08.2023	40154	01.10.2024	19,35,37	OVTEBLIZ S.R.L., firmă, MD	10/2023	12/2024
6	052460	03.11.2023	40155	30.09.2024	30	BRODEȚCHI Ion, MD	12/2023	12/2024
7	052531	16.11.2023	40156	26.09.2024	18,25,35	CUȘNIR Irina, MD STARODUBOV Iurii, MD	2/2024	
8	052624	06.12.2023	40157	01.10.2024	21,33,35	CABIGRUP S.R.L., societate comercială, MD	2/2024	
9	052794	12.01.2024	40158	02.10.2024	12,37	Zhiji Automotive Technology Co., Ltd, CN	3/2024	
10	052795	12.01.2024	40159	02.10.2024	12,37	Zhiji Automotive Technology Co., Ltd, CN	3/2024	
11	052819	16.01.2024	40160	04.10.2024	35,41	FUNDAȚIA PENTRU RELAȚII MOLDO-JAPONEZE, MD	3/2024	12/2024
12	052183	23.08.2023	40161	03.10.2024	29,32,35,43	TUCANO COFFEE GLOBAL S.R.L., RO	10/2023	12/2024
13	051877	12.07.2023	40162	03.10.2024	29,30,35,43	CEBAN Alexei, MD	9/2023	
14	052090	18.08.2023	40163	04.10.2024	19,20,35	GÎSCA Ian, MD	10/2023	12/2024
15	052652	11.12.2023	40164	04.10.2024	03	Grünlab GmbH, DE	2/2024	
16	045883	22.04.2020	40165	04.10.2024	09,12	Rivian IP Holdings LLC, US	11/2020	
17	052716	26.12.2023	40166	07.10.2024	12	Hyundai Motor Company, KR	3/2024	
18	050643	17.10.2022	40167	04.10.2024	33,35,41,43	MUNTEAN Ivan, MD	3/2023	12/2024
19	052179	01.09.2023	40168	07.10.2024	21,33,35	CABIGRUP S.R.L., societate comercială, MD	11/2023	
20	052180	01.09.2023	40169	07.10.2024	21,33,35	CABIGRUP S.R.L., societate comercială, MD	11/2023	
21	052181	01.09.2023	40170	07.10.2024	21,33,35	CABIGRUP S.R.L., societate comercială, MD	11/2023	
22	052836	22.01.2024	40171	08.10.2024	41	Teatrul Național „Eugene Ionesco”, instituție publică, MD	3/2024	
23	052668	12.12.2023	40172	09.10.2024	43	GHEORGHITĂ Ruslan, MD	2/2024	
24	051999	03.08.2023	40173	09.10.2024	07,42	Goldwind Science & Technology Co., Ltd., CN	10/2023	
25	052000	03.08.2023	40174	09.10.2024	07,42	Goldwind Science & Technology Co., Ltd., CN	10/2023	
26	052520	16.11.2023	40175	10.10.2024	30	Obshchestvo s ogranichennoy otvetstvennostyu „KDV Yashkino”, RU	1/2024	

1	2	3	4	5	6	7	8	9
27	051928	25.07.2023	40176	11.10.2024	36,40,43	Instituția Religioasă Misiunea Socială „DIACONIA” a Mitropoliei Basarabiei, MD	9/2023	12/2024
28	052637	08.12.2023	40177	11.10.2024	33	BORȘ Feodosie, MD	2/2024	12/2024
29	052682	14.12.2023	40178	11.10.2024	35,41	SOBIETKI Rostislav, MD	2/2024	12/2024
30	052803	15.01.2024	40179	11.10.2024	35,42	POSTORONCĂ Lucia, MD	3/2024	12/2024
31	052804	15.01.2024	40180	11.10.2024	35,42	POSTORONCĂ Lucia, MD	3/2024	12/2024
32	050502	21.09.2022	40181	13.10.2024	05	T.P.I. - PHARM S.R.L., MD	11/2022	
33	052790	11.01.2024	40183	13.10.2024	33	BODAC Vasile-Romulus, RO RACOVIȚĂ Marian-Ionel, RO	3/2024	
34	052840	18.01.2024	40184	13.10.2024	25,32,33,35,41, 43	BODAC Vasile-Romulus, RO RACOVIȚĂ Marian-Ionel, RO	3/2024	
35	052848	24.01.2024	40185	13.10.2024	09,11	LIVRALUM S.R.L., societate comercială, MD	3/2024	
36	052872	26.01.2024	40186	13.10.2024	44	OSMAN Daniela, MD	3/2024	
37	052873	26.01.2024	40187	13.10.2024	44	OSMAN Daniela, MD	3/2024	
38	052874	26.01.2024	40188	13.10.2024	44	OSMAN Daniela, MD	3/2024	
39	052474	07.11.2023	40189	15.10.2024	29,30,31,32	BUSUIOC Sergiu, MD	12/2023	
40	052094	10.08.2023	40190	16.10.2024	09,11	PRIJILEVSCHI Rodica, MD	10/2023	12/2024
41	052184	23.08.2023	40191	16.10.2024	29,30,32,35,43	TUCANO COFFEE GLOBAL S.R.L., RO	10/2023	12/2024
42	051846	27.06.2023	40192	16.10.2024	29,30,33	DRAGAN Maria, MD	8/2023	12/2024
43	052665	13.12.2023	40193	15.10.2024	12,35,37,39,42	SERICOV Dmitrii, MD	2/2024	
44	052666	13.12.2023	40194	15.10.2024	43,44	SERICOV Dmitrii, MD	2/2024	
45	052837	22.01.2024	40195	16.10.2024	40,41	PALADE Iurie, MD	3/2024	
46	052451	01.11.2023	40196	17.10.2024	05	BGP Products Operations GmbH, CH	12/2023	
47	052911	26.01.2024	40197	17.10.2024	01,02,19	FARBA S.R.L., MD	4/2024	
48	052912	26.01.2024	40198	17.10.2024	11,35	FARBA S.R.L., MD	4/2024	
49	052913	26.01.2024	40199	17.10.2024	09,11	FARBA S.R.L., MD	4/2024	
50	052696	21.12.2023	40200	18.10.2024	11,30	ULIANOVSKI Anastasia, MD	2/2024	
51	052465	27.10.2023	40201	18.10.2024	30	Flexway DMCC, AE	12/2023	12/2024
52	052715	25.12.2023	40202	17.10.2024	09,11	LIVRALUM S.R.L., societate comercială, MD	2/2024	
53	052583	01.12.2023	40203	18.10.2024	05	Nextpharm GmbH, AT	1/2024	12/2024
54	052741	29.12.2023	40204	19.10.2024	34	Aardvark Brands Collection Inc., VG	3/2024	
55	052817	16.01.2024	40205	19.10.2024	07,08,35,37	SC ROTAKT SRL, RO	3/2024	
56	052130	23.08.2023	40206	19.10.2024	45	BABAN Oleg, MD	11/2023	12/2024
57	052208	07.09.2023	40207	19.10.2024	33,35,39,43	BUNESCU Victor, MD	11/2023	
58	052773	09.01.2024	40208	19.10.2024	03,35,44	FRUNZE Ion, MD	3/2024	12/2024
59	052892	01.02.2024	40209	19.10.2024	05	GM Pharmaceuticals LTD, GE	4/2024	
60	052896	02.02.2024	40210	19.10.2024	16,25,28,35	SEVASTIANOV Oleg, MD	4/2024	
61	052898	05.02.2024	40211	19.10.2024	03,21,35,41	ROTARI Dorina, MD	4/2024	
62	052921	08.02.2024	40212	19.10.2024	33	Bearface & Co, US	4/2024	
63	052926	08.02.2024	40213	19.10.2024	36	Visa International Service Association, US	4/2024	
64	052932	09.02.2024	40214	19.10.2024	07,09,11,35,37	ELECTRO-EXPERT S.R.L., MD	4/2024	
65	052971	16.02.2024	40215	19.10.2024	01,05	BASF SE, DE	4/2024	
66	053019	27.02.2024	40216	19.10.2024	32,33	TAROL-DD S.R.L., MD	4/2024	
67	051937	25.07.2023	40217	20.10.2024	03	ELDOR-TOP S.R.L., MD	9/2023	
68	052735	29.12.2023	40218	20.10.2024	03,05	VIORICA-COSMETIC S.A., MD	3/2024	12/2024
69	052835	19.01.2024	40219	20.10.2024	36	PRIMA FINANȚARE S.R.L., organizație de creditare ne-bancară, MD	3/2024	12/2024

1	2	3	4	5	6	7	8	9
70	052844	22.01.2024	40220	20.10.2024	44	TRABULSEIH Amer, MD	3/2024	12/2024
71	052927	08.02.2024	40221	20.10.2024	29,30	LUVIMAP GRUP S.R.L., societate comercială, MD	4/2024	
72	052936	13.02.2024	40222	20.10.2024	32	COGÎLNIC S.R.L., firmă de producție și comerț, MD	4/2024	
73	053016	20.02.2024	40223	20.10.2024	05	CinnaGen Research and Production Company, IR	4/2024	
74	053017	20.02.2024	40224	20.10.2024	05	CinnaGen Research and Production Company, IR	4/2024	
75	053029	20.02.2024	40225	20.10.2024	32,33	EFES VITANTA MOLDOVA BREWERY S.A., întreprindere mixtă, MD	4/2024	
76	053036	27.02.2024	40226	20.10.2024	09,14,25,26,35,40,41,42	RAȘCU Olesea, MD	4/2024	
77	052491	10.11.2023	40227	21.10.2024	06,07,08,11,21,29,35,40,43	VERTEL-ROTIȘOR S.R.L., MD	1/2024	12/2024
78	052492	10.11.2023	40228	21.10.2024	06,07,08,11,21,29,35,40,43	VERTEL-ROTIȘOR S.R.L., MD	1/2024	12/2024
79	052489	09.11.2023	40229	21.10.2024	09,11	Borsan Kablo Elektrik Aydınlatma İnşaat Sanayi ve Ticaret Anonim Şirketi, TR	1/2024	12/2024
80	052772	09.01.2024	40230	22.10.2024	30	BeSweet S.A., MD	3/2024	
81	052825	17.01.2024	40231	22.10.2024	10	Laboratories Hyamed SA, CH	3/2024	
82	052829	19.01.2024	40232	22.10.2024	09,35,42	Raven Industries, Inc., US	4/2024	
83	052793	12.01.2024	40233	23.10.2024	12	SAILUN GROUP CO., LTD., CN	3/2024	
84	052237	12.09.2023	40234	25.10.2024	33	MOLDAVSCHII STANDART S.R.L., întreprindere cu capital străin, fabrică de vinuri și divinuri, MD	11/2023	12/2024
85	052247	14.09.2023	40235	25.10.2024	35,37,39	IMPORT AUTO GROUP S.R.L., MD	11/2023	12/2024
86	052251	18.09.2023	40236	25.10.2024	03,08,35,41,43,44,45	MIKE SHOP S.R.L., MD	11/2023	12/2024
87	052371	16.10.2023	40237	25.10.2024	32	ABT PERFORMANCE S.R.L., MD	12/2023	12/2024
88	047392	25.01.2021	40238	25.10.2024	20,35	CONFORT S.R.L., firmă de producție și comerț, MD	6/2021	12/2024
89	052930	08.02.2024	40239	27.10.2024	35,43	SNEGUR Vlad-Mihai, MD	4/2024	
90	052941	08.02.2024	40240	27.10.2024	41	ANODILIA S.R.L., MD	4/2024	
91	052972	16.02.2024	40241	27.10.2024	01,05	BASF SE, DE	4/2024	
92	052973	16.02.2024	40242	27.10.2024	30,43	Domino's IP Holder LLC, US	4/2024	
93	052974	16.02.2024	40243	27.10.2024	30,43	Domino's IP Holder LLC, US	4/2024	
94	052983	16.02.2024	40244	27.10.2024	05	FARMAPRIM S.R.L., MD	4/2024	
95	052984	16.02.2024	40245	27.10.2024	32	AQUA PUBLICA S.R.L., MD	4/2024	
96	053025	28.02.2024	40246	27.10.2024	05	ASFARMA MEDIKAL DENTAL URUNLER VE ILAC SANAYI TICARET ANONIM ŞİRKETİ, İSTANBUL, SUCURSALA CHIȘINĂU, MD	4/2024	
97	053026	28.02.2024	40247	27.10.2024	05	ASFARMA MEDIKAL DENTAL URUNLER VE ILAC SANAYI TICARET ANONIM ŞİRKETİ, İSTANBUL, SUCURSALA CHIȘINĂU, MD	4/2024	
98	052818	16.01.2024	40248	28.10.2024	12	TOYOTA JIDOSHA KABUSHIKI KAISHA (also trading as Toyota Motor Corporation), JP	3/2024	
99	052822	16.01.2024	40249	28.10.2024	12	TOYOTA JIDOSHA KABUSHIKI KAISHA (also trading as Toyota Motor Corporation), JP	3/2024	
100	053023	29.02.2024	40250	27.10.2024	05,21	UNIMAS-INOVAȚIE S.R.L., MD	4/2024	

1	2	3	4	5	6	7	8	9
101	051960	27.07.2023	40251	29.10.2024	33	BuzzBallz, LLC (DBA, Southern Champion), US	11/2023	12/2024
102	052216	11.09.2023	40252	29.10.2024	03,35,43,44	CERNEAC Valentina, MD	11/2023	12/2024
103	052223	12.09.2023	40253	29.10.2024	03,16,29,30,35	TAROL-DD S.R.L., MD	11/2023	12/2024
104	051941	27.07.2023	40254	29.10.2024	29,31	ASCOMIX S.R.L., societate comercială, MD	11/2023	12/2024
105	052221	12.09.2023	40255	30.10.2024	03,16,29,30,35	TAROL-DD S.R.L., MD	11/2023	12/2024
106	052281	27.09.2023	40256	30.10.2024	09,11	PRIJILEVSCHI Rodica, MD	11/2023	12/2024
107	052292	19.09.2023	40257	30.10.2024	35,41,43	ROMANSCAIA Oxana, MD	11/2023	12/2024
108	052294	25.09.2023	40258	30.10.2024	34	Vistros INTL – F.Z.E, AE	11/2023	12/2024
109	052781	11.01.2024	40259	25.10.2024	35	ROYAL THAI GROUP S.R.L., MD	3/2024	
110	050962	23.12.2022	40260	01.11.2024	25,41	Admirals Basketball Academy, US	5/2023	
111	053027	28.02.2024	40261	30.10.2024	05	ASFARMA MEDIKAL DENTAL URUNLER VE ILAC SANAYI TICARET ANONIM ŞİRKETI, ISTANBUL, SUCURSALA CHIŞINĂU, MD	4/2024	
112	052205	07.09.2023	40262	03.11.2024	05	Crosscare Limited, IE	11/2023	
113	052893	02.02.2024	40263	03.11.2024	34	GOGU Natalia, MD	4/2024	
114	052895	02.02.2024	40264	03.11.2024	41	ANODILIA S.R.L., MD	4/2024	
115	052931	08.02.2024	40265	03.11.2024	32	COGÎLNIC S.R.L., firmă de producție și comerț, MD	4/2024	
116	052947	08.02.2024	40266	03.11.2024	41	ANODILIA S.R.L., MD	4/2024	
117	052951	09.02.2024	40267	03.11.2024	38,41,42	Universitatea Tehnică a Moldovei, MD	4/2024	
118	052955	09.02.2024	40268	03.11.2024	09,28,41,42	MIDNIGHT WORKS S.R.L., MD	4/2024	
119	052957	12.02.2024	40269	03.11.2024	03	KORZH YEVHEN, UA	4/2024	
120	052997	14.02.2024	40270	03.11.2024	33	NOVAC Andrei, MD	4/2024	
121	053000	20.02.2024	40271	03.11.2024	44	DOCTOR ROMANIUC S.R.L., MD	4/2024	
122	053013	23.02.2024	40272	03.11.2024	28,35	MediaMAGNAT Grup S.R.L., societate comercială, MD	4/2024	
123	053030	21.02.2024	40273	03.11.2024	09,32,35	EFES VITANTA MOLDOVA BREWERY S.A., întreprindere mixtă, MD	4/2024	
124	053033	27.02.2024	40274	03.11.2024	06,07,37,40	CHIRIAC Ina, MD	4/2024	
125	053038	28.02.2024	40275	03.11.2024	30	BUCURIA DULCE S.R.L., MD	4/2024	

Lista mărcilor reînnoite

Se publică următoarele date: numărul curent, numărul înregistrării reînnoite, data expirării termenului de reînnoire, clasele conform CIPS, reproducerea mărcii, titularul și adresa, codul țării conform normei ST.3 OMPI

Nr. crt.	(116) Nr. înregistrării reînnoite	(186) Data expirării reînnoirii	(511) Clase	(540) Reproducerea mărcii	(730) Titular și adresă, cod ST.3 OMPI
1	2	3	4	5	6
1	3R 229	15.11.2033	04		Exxon Mobil Corporation, US 22777 Springwoods Village Parkway, Spring, TX 77389, Statele Unite ale Americii
2	3R 230	15.11.2033	04	DELVAC	Exxon Mobil Corporation, US 22777 Springwoods Village Parkway, Spring, TX 77389, Statele Unite ale Americii
3	3R 231	15.11.2033	04	ARCTIC	Exxon Mobil Corporation, US 22777 Springwoods Village Parkway, Spring, TX 77389, Statele Unite ale Americii
4	3R 232	15.11.2033	04	MOBIL	Exxon Mobil Corporation, US 22777 Springwoods Village Parkway, Spring, TX 77389, Statele Unite ale Americii
5	3R 710	24.05.2034	05	GOLTIX	Adama Fahrenheit B.V., Curaçao Branch, CW Pos Cabai Office Park, Unit 13, Curaçao
6	3R 840	17.02.2034	16,36	 CHASE	JPMorgan Chase Bank, N.A., US 1111 Polaris Parkway, Columbus, OHIO 43240, Statele Unite ale Americii
7	3R 1095	17.06.2034	09,15,28	YAMAHA	YAMAHA CORPORATION, JP 10-1, Nakazawa-cho, Chuo-ku, Hamamat- su-shi, Shizuoka, Japonia
8	3R 1106	19.07.2034	14	RHYTHM	RHYTHM CO., LTD., JP 299-12, Kitabukurocho 1-Chome, Omiya- Ku, Saitama-City, Saitama, Japonia
9	3R 1398	02.08.2034	07,11		GENERAL ELECTRIC COMPANY, US 1 Neumann Way, Cincinnati, Ohio 45215, Statele Unite ale Americii
10	3R 1416	12.08.2034	03	YARDLEY	Lornamead Group Limited, GB Aintree Avenue, White Horse Business Park, Trowbridge, BA14 0XB, Regatul Unit
11	3R 1607	28.03.2034	01,02,06,07, 08,09,11,16, 19,20,27	BAUHAUS	Bauhaus Services GmbH, DE Gutenbergstrasse 21, 68167 Mannheim, Germania
12	3R 1612	15.08.2034	24	 KUFNER	Kufner Holding GmbH, DE Inselkammerstrasse 10, 82008 Unterha- ching, Germania
13	3R 1801	26.09.2034	19	SAKRETE	SKI Holdings, LLC, US 4445 Kings Run Drive, Cincinnati, Ohio, 45232, Statele Unite ale Americii
14	3R 2016A	01.11.2034	03,05,25,30	<i>Kanebo</i>	Kao Kabushiki Kaisha (also trading as Kao Corporation), JP 14-10, Nihonbashi, Kayabacho 1-Chome, Chuo-Ku, Tokyo, Japonia
15	3R 2017A	01.11.2034	08,18,21	<i>Kanebo</i>	Kao Kabushiki Kaisha (also trading as Kao Corporation), JP 14-10, Nihonbashi, Kayabacho 1-Chome, Chuo-Ku, Tokyo, Japonia

1	2	3	4	5	6
16	3R 2032	09.11.2034	09,11	SAFT	SAFT, FR 26 Quai Charles Pasqua, 92300 Levallois-Perret, Franța
17	3R 2109	21.09.2034	07,09,11	TELEDYNE	Teledyne Technologies Incorporated, US 1049 Camino Dos Rios, Thousand Oaks, California 91360, Statele Unite ale Americii
18	3R 2110	21.09.2034	07,09,11		Teledyne Technologies Incorporated, US 1049 Camino Dos Rios, Thousand Oaks, California 91360, Statele Unite ale Americii
19	3R 2139	10.10.2034	30	FREEDENT	Wm. Wrigley Jr. Company, US 1132 West Blackhawk Street, Chicago, Illinois 60642, Statele Unite ale Americii
20	3R 2140	10.10.2034	30	SPEARMINT	Wm. Wrigley Jr. Company, US 1132 West Blackhawk Street, Chicago, Illinois 60642, Statele Unite ale Americii
21	3R 2186	10.10.2034	30	WRIGLEY'S EXTRA	Wm. Wrigley Jr. Company, US 1132 West Blackhawk Street, Chicago, Illinois 60642, Statele Unite ale Americii
22	3R 2211	03.10.2034	03	BRILLO	Armaly Sponge Company, US 1900 Easy Street, Commerce Township, Michigan 48390, Statele Unite ale Americii
23	3R 2212	03.10.2034	03,05,21	Брило	Armaly Sponge Company, US 1900 Easy Street, Commerce Township, Michigan 48390, Statele Unite ale Americii
24	3R 2223	03.10.2034	05,21	BRILLO	Armaly Sponge Company, US 1900 Easy Street, Commerce Township, Michigan 48390, Statele Unite ale Americii
25	3R 2244	27.09.2034	25		Fruit of the Loom, Inc., US One Fruit of the Loom Drive, Bowling Green, Kentucky 42103, Statele Unite ale Americii
26	3R 2266	05.12.2034	02,03,21	PLIX TECTO	L'OREAL, société anonyme, FR 14, rue Royale, 75008, Paris, Franța
27	3R 2272	07.12.2034	05	VERTIMEC	SYNGENTA PARTICIPATIONS AG, CH Schwarzwaldallee 215, CH-4058 Basel, Elveția
28	3R 2278	07.12.2034	05	AGRIMEC	SYNGENTA PARTICIPATIONS AG, CH Schwarzwaldallee 215, CH-4058 Basel, Elveția
29	3R 2280	07.12.2034	05	MOUSTACHE	Interparfums S.A., FR 10, rue de Solférino, 75007 Paris, Franța
30	3R 2283	10.10.2034	03	FEMME	Interparfums S.A., FR 10, rue de Solférino, 75007 Paris, Franța
31	3R 2284	10.10.2034	03	MADAME ROCHAS	Interparfums S.A., FR 10, rue de Solférino, 75007 Paris, Franța
32	3R 2285	10.10.2034	03	L'ORÉAL	L'OREAL, société anonyme, FR 14, rue Royale, 75008, Paris, Franța
33	3R 2352	05.12.2034	03	RELANIUM	Swiss Pharma International AG, CH Lindenstrasse 22, 8008 Zürich, Elveția
34	3R 2486	10.10.2034	05	POLCORTOLONE ПОЛКОРТОЛОН	Adamed Pharma S.A., PL Pieńków, ul. Mariana Adamkiewicza 6A, 05-152 Czosnów, Polonia
35	3R 2568	12.10.2034	05	GAŁAZOLIN	Swiss Pharma International AG, CH Lindenstrasse 22, 8008 Zürich, Elveția
36	3R 2569	12.10.2034	05	Alka-Seltzer	Bayer HealthCare LLC, US 100 Bayer Boulevard, Whippany NJ 07981, Statele Unite ale Americii

1	2	3	4	5	6
38	3R 2682	23.11.2034	18,25		NIKE INNOVATE C.V., companie cu responsabilitate limitată, organizată și existentă conform legilor Olandei, US One Bowerman Drive, Beaverton, Oregon, 97005-6453, Statele Unite ale Americii
39	3R 2683	23.11.2034	18,25	NIKE	NIKE INNOVATE C.V., companie cu responsabilitate limitată, organizată și existentă conform legilor Olandei, US One Bowerman Drive, Beaverton, Oregon, 97005-6453, Statele Unite ale Americii
40	3R 2720	28.09.2034	05	BISEPTOL	Adamed Pharma S.A., PL Pieńków, ul. Mariana Adamkiewiczza 6A, 05-152 Czosnów, Polonia
41	3R 2739	28.12.2034	32,33	CINZANO	DAVIDE CAMPARI - MILANO N.V., NL Herengracht 420 - 1017 BZ Amsterdam, Regatul Țărilor de Jos
42	3R 2749	28.12.2034	03,05	ECOLAB	ECOLAB Inc., US ECOLAB CENTER, ST. PAUL, MINNESOTA, STATELE UNITE ALE AMERICII
43	3R 2847	01.11.2034	03	SENSAI	Kao Kabushiki Kaisha (also trading as Kao Corporation), JP 14-10, Nihonbashi Kayabacho 1-Chome, Chuo-Ku, Tokyo, Japonia
44	3R 2876	09.12.2034	02,09		Murata Manufacturing Co., Ltd., JP 10-1, Higashikotari 1-chome, Nagaokakyo-shi, Kyoto, Japonia
45	3R 2919	02.09.2034	03	A L O	Procter & Gamble Tüketim Mallari Sanayi A.S., TR Nidakule Ataşehir Kuzey Sitesi C Kapisi Barbaros Mahallesi Begonya Sokak no. 3e, Ataşehir Istanbul, Turcia
46	3R 3199	30.12.2034	05	ТАЧИГАРЭН	Mitsui Chemicals Crop & Life Solutions, Inc., JP 1-19-1, Nihonbashi, Chuo-ku, Tokyo, Japonia
47	3R 3237	28.12.2034	25	GANT	GANT AB, SE P.O. Box 27021, 102 51 Stockholm, Suedia
48	3R 3277	16.12.2034	29,30	maruchan's	TOYO SUISAN KABUSHIKI KAISHA, also trading as TOYO SUISAN KAISHA, LTD, JP 13-40, 2-Chome, Konan, Minato-ku, TOKYO, Japonia
49	3R 3278	16.12.2034	29,30		TOYO SUISAN KABUSHIKI KAISHA, also trading as TOYO SUISAN KAISHA, LTD, JP 13-40, 2-Chome, Konan, Minato-ku, TOKYO, Japonia
50	3R 3279	16.12.2034	29,30		TOYO SUISAN KABUSHIKI KAISHA, also trading as TOYO SUISAN KAISHA, LTD, JP 13-40, 2-Chome, Konan, Minato-ku, TOKYO, Japonia
51	3R 3314	26.10.2034	03		SOTHYS INTERNATIONAL, FR 128, rue du Faubourg Saint-Honoré 75008 PARIS, Franța
52	3R 3315	26.10.2034	03	SOTHYS	SOTHYS INTERNATIONAL, FR 128, rue du Faubourg Saint-Honoré 75008 PARIS, Franța
53	3R 3356	04.10.2034	03	PAMPERS	THE PROCTER & GAMBLE COMPANY, US One Procter & Gamble Plaza, Cincinnati, Ohio, Statele Unite ale Americii



1	2	3	4	5	6
54	3R 3362	14.07.2034	28	JENGA	POKONOB ASSOCIATES, A PARTNERSHIP, US 48 ALTA VISTA, SAN ANSELMO, CALIFORNIA, 94960, Statele Unite ale Americii
55	3R 3380	23.08.2034	09	ALLEN-BRADLEY	ROCKWELL AUTOMATION, INC., US 1201 S. 2nd St., Milwaukee, WI 53204, Statele Unite ale Americii
56	3R 3381	23.08.2034	09		ROCKWELL AUTOMATION, INC., US 1201 S. 2nd St., Milwaukee, WI 53204, Statele Unite ale Americii
57	3R 3432	14.03.2034	05	ZERIT	BRISTOL - MYERS SQUIBB COMPANY, a corporation of the State of Delaware, US Route 206 & Province Line Road, Princeton, New Jersey 08543, Statele Unite ale Americii
58	3R 3439	28.06.2034	32	ROYAL CROWN	RC Global Beverages Inc., HK c/o 11th Floor, Dah Sing Life Building, 99 Des Voeux Road Central, Hong Kong, China
59	3R 3544	26.12.2034	11	CIBIE	Valeo Vision, société par actions simplifiée, FR 34, rue Saint-André, 93012 Bobigny, Franța
60	3R 3548	29.12.2034	03,05		Merck Sharp & Dohme LLC, US 126 East Lincoln Ave., P.O. Box 2000, Rahway, NJ 07065, Statele Unite ale Americii
61	3R 3585	28.12.2034	03	TABAC ORIGINAL	MÄURER & WIRTZ GmbH & Co. KG, DE Zweifaller Strasse 120, 52224, Stolberg, Germania
62	3R 3615	29.12.2034	03,05	SCHERING-PLOUGH	Merck Sharp & Dohme LLC, US 126 East Lincoln Ave., P.O. Box 2000, Rahway, NJ 07065, Statele Unite ale Americii
63	3R 3616	29.12.2034	03,05	ШЕРИНГ-ПЛАУ	Merck Sharp & Dohme LLC, US 126 East Lincoln Ave., P.O. Box 2000, Rahway, NJ 07065, Statele Unite ale Americii
64	3R 3657	27.09.2034	25		Fruit of the Loom, Inc., US One Fruit of the Loom Drive, Bowling Green, Kentucky 42103, Statele Unite ale Americii
65	3R 3679	07.07.2034	30,42	DOMINO'S PIZZA	Domino's IP Holder LLC, US 24 Frank Lloyd Wright Drive, Ann Arbor, Michigan 48106, Statele Unite ale Americii
66	3R 3694	07.07.2034	30,42		Domino's IP Holder LLC, US 24 Frank Lloyd Wright Drive, Ann Arbor, Michigan 48106, Statele Unite ale Americii
67	3R 3806	19.10.2034	36	WESTERN UNION	WESTERN UNION HOLDINGS, INC., US 7001 East Belview Avenue Denver, Colorado, 80237, Statele Unite ale Americii
68	3R 3809	18.11.2034	03	NIVEA	BEIERSDORF AG, DE Beiersdorfstrasse 1-9, 22529 Hamburg, Germania
69	3R 3854	10.10.2034	12,37		GENERAL MOTORS LLC, a limited liability company organized and existing under the laws of the State of Delaware, US 300 Renaissance Center, City of Detroit, State of Michigan 48265-3000, Statele Unite ale Americii
70	3R 3856	13.10.2034	30	ОРБИТ	Wm. Wrigley Jr. Company, US 1132 West Blackhawk Street, Chicago, Illinois 60642, Statele Unite ale Americii

1	2	3	4	5	6
71	3R 3857	13.10.2034	30	ХУББА БУББА	Wm. Wrigley Jr. Company, US 1132 West Blackhawk Street, Chicago, Illinois 60642, Statele Unite ale Americii
72	3R 3858	13.10.2034	30	РИГЛИ'С ЭКСТРА	Wm. Wrigley Jr. Company, US 1132 West Blackhawk Street, Chicago, Illinois 60642, Statele Unite ale Americii
73	3R 3860	10.10.2034	12,37		GENERAL MOTORS LLC, a limited liability company organized and existing under the laws of the State of Delaware, US 300 Renaissance Center, City of Detroit, State of Michigan 48265-3000, Statele Unite ale Americii
74	3R 3861	10.10.2034	12,37	CHEVROLET	GENERAL MOTORS LLC, a limited liability company organized and existing under the laws of the State of Delaware, US 300 Renaissance Center, City of Detroit, State of Michigan 48265-3000, Statele Unite ale Americii
75	3R 3912	23.11.2034	18,25		NIKE INNOVATE C.V., companie cu responsabilitate limitată, organizată și existentă conform legilor Olandei, US One Bowerman Drive, Beaverton, Oregon, 97005-6453, Statele Unite ale Americii
76	3R 3993	07.12.2034	01,05,16		Merck Sharp & Dohme LLC, US 126 East Lincoln Ave., P.O. Box 2000, Rahway, NJ 07065, Statele Unite ale Americii
77	3R 4105	13.10.2034	05	TEVA	Teva Pharmaceutical Industries Ltd., IL 124 Dvora HaNevi'a, 6944020 Tel Aviv-Jaffa, Israel
78	3R 4153	29.12.2034	01	ROMAX	Rohm and Haas Company, US 400 Arcola Road, Colleagueville PA 19426, Statele Unite ale Americii
79	3R 4629	14.10.2034	03	LAURA BIAGIOTTI ROMA	Angelini Beauty S.p.A., IT Via Melchiorre Gioia, 8 - 20124 Milano, Italia
80	3R 4830	11.10.2034	42		Teledyne Technologies Incorporated, US 1049 Camino Dos Rios, Thousand Oaks, California 91360, Statele Unite ale Americii
81	3R 4831	11.10.2034	42	TELEDYNE	Teledyne Technologies Incorporated, US 1049 Camino Dos Rios, Thousand Oaks, California 91360, Statele Unite ale Americii
82	2R 11839	30.07.2033	33		Ministerul Agriculturii și Industriei Alimentare al Republicii Moldova, MD Bd. Ștefan cel Mare și Sfânt nr. 162, MD-2004, Chișinău, Republica Moldova
83	2R 12224	10.03.2034	16,17,19,35,37,39,40	EUROPLAST	BUSINESS TRADING S.R.L., MD Str-la Studenților nr. 2/4, MD-2020, Chișinău, Republica Moldova
84	2R 12366	18.05.2034	41	FORD MODELS SUPERMODEL OF THE WORLD	Ford Models, Inc., US 11 East 26 th Street, 14 th Floor, New York, New York 10010, Statele Unite ale Americii
85	2R 12430	04.03.2034	32	RC	RC Global Beverages Inc., HK c/o 11th Floor, Dah Sing Life Building, 99 Des Voeux Road Central, Hong Kong, China
86	2R 12452	04.06.2034	29,33		FABRICA OLOI PAK S.R.L., MD Str. Lenin nr. 54, MD-3801, Comrat, UTA Găgăuzia, Republica Moldova
87	2R 12693	25.02.2035	29,30,32		SMIRNOV Alexandru, MD Bd. Renașterii Naționale nr. 20, MD-2024, Chișinău, Republica Moldova

1	2	3	4	5	6
88	2R 12842	31.05.2034	09,11,21,35, 37,43	GHIOCCEL	HORUS S.R.L., MD Str. Mihail Sadoveanu nr. 4, bloc 10, MD-2044, Chișinău, Republica Moldova
89	2R 12847	29.07.2034	35,36	 MICROINVEST	MICROINVEST S.R.L., organizație de creditare nebancaară, MD Bd. Renașterii Naționale nr. 12, MD-2024, Chișinău, Republica Moldova
90	2R 12979	22.09.2034	35	 tehnoMax	CLASIC MCS S.R.L., MD Str. Independenței nr. 33, MD-3100, Bălți, Republica Moldova
91	2R 13013	08.10.2034	05	TALENDO	Corteva Agriscience LLC, US 9330 Zionsville Road, Indianapolis, IN 46268, Statele Unite ale Americii
92	2R 13014	19.10.2034	25,35	IUVAS	VASILIU Iurie, MD Bd. Mircea cel Bătrân nr. 38, bloc 2, ap. 25, MD-2075, Chișinău, Republica Moldova
93	2R 13066	13.10.2034	05	ASTELLAS	Astellas Pharma Inc., JP 5-1, Nihonbashi-Honcho 2-chome, Chuo- Ku, Tokyo 103-8411, Japonia
94	2R 13072	18.10.2034	33		Diageo Brands B.V., NL Molenwerf 10-12, 1014 BG Amsterdam, Regatul Țărilor de Jos
95	2R 13074	18.10.2034	33	CÎROC	Diageo Brands B.V., NL Molenwerf 10-12, 1014 BG Amsterdam, Regatul Țărilor de Jos
96	2R 13127	08.10.2034	33,35,39		DEVELOPMENT-GROUP S.R.L., între- prindere cu capital străin, MD Str. Industrială nr. 40, MD-2023, Chișinău, Republica Moldova
97	2R 13165	21.10.2034	05,09,10,35, 44		FILIMONENCO Elena, MD Str. Mihai Eminescu nr. 21, ap. 1, MD-2012, Chișinău, Republica Moldova
98	2R 13172	08.09.2034	32,33		VINIA TRAIAN S.A., întreprindere mixtă, MD MD-5317, Gavanoasa, Cahul, Republica Moldova
99	2R 13178	28.10.2034	33		VINĂRIA-BARDAR S.A., întreprindere mixtă, fabrică de vinuri, MD Str. Uzinelor nr. 5, MD-6811, Bardar, Chișinău, Republica Moldova
100	2R 13198	28.09.2034	17,19	ROCKWOOL	Rockwool A/S, DK Hovedgaden 584, DK-2640 Hedehusene, Danemarca
101	2R 13400	08.12.2034	44	Art-dent	TONTICI Oleg, MD Str. Basarabilor nr. 22, MD-2071, Chișinău, Republica Moldova
102	2R 13456	06.09.2034	33,35,39	АМБРОЗИЯ	DEVELOPMENT-GROUP S.R.L., între- prindere cu capital străin, MD Str. Industrială nr. 40, MD-2023, Chișinău, Republica Moldova
103	2R 13498	07.02.2035	20	КАБИНЕТ ПЛЮС	ACVILIN - GRUP S.R.L., MD Str. Nicolae Dimo nr. 21/4, of. 201-211, MD-2068, Chișinău, Republica Moldova
104	2R 13519	18.02.2035	39		IUGINTERTRANS S.A., MD Str. Voczalinaia nr. 28, MD-7401, Taraclia, Republica Moldova
105	2R 13527	10.02.2035	25	Covalli collection	COVALI Oleg, MD Str. Alexe Mateevici nr. 2, ap. 24, MD-3001, Soroca, Republica Moldova

1	2	3	4	5	6
106	2R 13541B	15.02.2035	35	LOUIS DU CONTE	SHNAIDER Igor, MD Str. Ciuflea nr. 32, ap. 13, MD-2001, Chişinău, Republica Moldova
107	2R 13541	15.02.2035	21	LOUIS DU CONTE	BURCEAC Evgheni, MD Str. A. Puşkin nr. 44, ap. 17, MD-2012, Chişinău, Republica Moldova GHITENŞTEIN Danil, MD Str. Mihai Eminescu nr. 60, ap. 7, MD-2001, Chişinău, Republica Moldova
108	2R 13541A	15.02.2035	33	LOUIS DU CONTE	KRASNICOVA Larisa, MD Str. Mihai Eminescu nr. 60, ap. 7, MD-2001, Chişinău, Republica Moldova COROBAN Viorica, MD Bd. Decebal nr. 89, ap. 263, MD-2038, Chişinău, Republica Moldova
109	2R 13587	14.09.2034	33	SKY WINE	ESMALDA S.R.L., MD Str. Columna nr. 108, MD-2001, Chişinău, Republica Moldova
110	2R 13622	24.02.2035	16,21,35		EURO-ALCO S.R.L., MD Str. Bucuriei nr. 20, MD-2004, Chişinău, Republica Moldova
111	2R 13703	03.02.2035	36	GRAWE	GRAWE CARAT ASIGURĂRI S.A., com- panie de asigurări, întreprindere mixtă, MD Str. Alexandru cel Bun nr. 51, MD-2012, Chişinău, Republica Moldova
112	2R 15323	22.11.2034	30,32,34,35, 39,41	CARLEVANA	DEVELOPMENT-GROUP S.R.L., între- prindere cu capital străin, MD Str. Industrială nr. 40, MD-2023, Chişinău, Republica Moldova
113	2R 15947	30.07.2033	33	CODRU	Ministerul Agriculturii şi Industriei Alimen- tare al Republicii Moldova, MD Bd. Ştefan cel Mare şi Sfânt nr. 162, MD-2004, Chişinău, Republica Moldova
114	R 26709	24.04.2034	33	AMBER CASTLE	BUKET MOLDAVII, societate pe acţiuni de tip închis, MD Str. Sverdlov nr. 109, MD-4500, Dubăsari, Republica Moldova
115	R 26710	24.04.2034	33	VIEUX FORT	BUKET MOLDAVII, societate pe acţiuni de tip închis, MD Str. Sverdlov nr. 109, MD-4500, Dubăsari, Republica Moldova
116	R 26816	24.07.2034	36		OK CREDIT S.R.L., organizaţie de credita- re nebanară, MD Str. Mitropolit Varlaam nr. 74, MD-2012, Chişinău, Republica Moldova
117	R 26881	15.04.2034	33		CABIGRUP S.R.L., societate comercială, MD Str. Acad. Natalia Gheorghiu nr. 30, ap. 215, MD-2065, Chişinău, Republica Moldova
118	R 26918	01.09.2034	04,37		DATARIO S.R.L., MD Str. Alexandru cel Bun nr. 55C, MD-2012, Chişinău, Republica Moldova
119	R 26978	19.08.2034	07,09,37,38, 41,42		Trimble Inc., US 935 Stewart Drive Sunnyvale, California 94085, Statele Unite ale Americii
120	R 27008	26.03.2034	35,39,41,44, 45		ELDORADO TERRA S.R.L., MD Bd. Decebal nr. 6/4, MD-2038, Chişinău, Republica Moldova
121	R 27061	10.10.2034	05	POLPRAM	Swiss Pharma International AG, CH Lindenstrasse 22, 8008 Zürich, Elveţia

1	2	3	4	5	6
122	R 27062	10.10.2034	05	ПОЛПРАМ	Swiss Pharma International AG, CH Lindenstrasse 22, 8008 Zürich, Elveția
123	R 27072	02.10.2034	03,16,35		NAGORNÎI Nicolai, MD Bd. Mircea cel Bătrîn nr. 34, ap. 123, MD-2075, Chișinău, Republica Moldova
124	R 27267	24.10.2034	43		MUNTEAN Octavian, MD Str. Viticultorilor nr. 2, MD-2011, Codru, Chișinău, Republica Moldova
125	R 27278	17.02.2034	29,35,41,43	ROGOB	ROGOB S.R.L., firmă de producție și comerț, MD Str. Gloriei nr. 1/1, MD-4823, Goianul Nou, Chișinău, Republica Moldova
126	R 27312	19.09.2034	05	NALCROM	FISONS LIMITED, GB 410 THAMES VALLEY PARK DRIVE, READING, BERKSHIRE, ENGLAND RG6 1PT, REGATUL UNIT
127	R 27325	29.09.2034	03,21		Haleon UK IP Limited, GB Building 5, First Floor, The Heights, Weybridge, Surrey, KT13 ONY, England, Regatul Unit
128	R 27363	22.09.2034	03	Libelle	TAROL-DD S.R.L., MD Str. Jubiliară nr. 41a, MD-2011, Codru, Chișinău, Republica Moldova
129	R 27384	23.09.2034	33		Diageo North America, Inc., US Three World Trade Center, 175 Greenwich Street, New York, New York 10007, Statele Unite ale Americii
130	R 27397	11.12.2034	05	ЭПКЛЮЗА	Gilead Sciences Ireland UC, IE IDA Business and Technology Park, Carrigtohill, Co. Cork, Irlanda
131	R 27415	26.09.2034	29,30		DIANATUS MANAGEMENT LIMITED, CY Arch. Makariou III, 69, TLAIS TOWER, 3rd floor, Office 301, 1070, Nicosia, Cipru
132	R 27419	18.07.2034	35		C & J Clark International Limited, GB 40 High Street, Street, Somerset BA 16 0EQ, Regatul Unit
133	R 27440	23.10.2034	09,38,41		Discovery Communications, LLC, US 230 Park Avenue South, New York, NY 10003, Statele Unite ale Americii
134	R 27462	28.10.2034	12	MADE BY TITAN	Titan International, Inc., US 1525 Kautz Road, Suite 600, West Chicago, Illinois 60185, Statele Unite ale Americii
135	R 27473	17.10.2034	09,24	VICTORIA'S SECRET PINK	Victoria's Secret Stores Brand Manage- ment, LLC, US Four Limited Parkway, Reynoldsburg, Ohio 43068, Statele Unite ale Americii
136	R 27481	03.11.2034	29	LAY'S MAXX	PepsiCo, Inc., corporație din statul North Carolina, US 700 Anderson Hill Road, Purchase, New York 10577, Statele Unite ale Americii
137	R 27483	28.08.2034	21,35,39,41		Department of Economy and Tourism in the Emirate of Dubai, AE 4th Floor, One Central, The Offices 2, Dubai World Trade Centre, PO Box 594, Dubai, Emiratele Arabe Unite
138	R 27526	22.07.2034	30,35,43		Tucano Coffe Global S.R.L., RO Sectorul 5, Calea Rahovei Nr. 240, CORP B, CAMERA 11, Etaj 1, 050897, București, România

1	2	3	4	5	6
139	R 27558	03.02.2035	05	ГЕНВОЯ	Gilead Sciences Ireland UC, IE IDA Business and Technology Park, Carrigtohill, Co. Cork, Irlanda
140	R 27687	22.09.2034	03,35	Janel	TAROL-DD S.R.L., MD Str. Jubiliară nr. 41a, MD-2011, Codru, Chișinău, Republica Moldova
141	R 27688	22.09.2034	03	Vionte	TAROL-DD S.R.L., MD Str. Jubiliară nr. 41a, MD-2011, Codru, Chișinău, Republica Moldova
142	R 27828	22.10.2034	10,25,28		OPPO MEDICAL INC., US 825 Van Ness Ave Ste 603, San Fran- cisco, CA 94109, Statele Unite ale Americii
143	R 27883	05.12.2034	03,05	RESCUE	Bach Flower Remedies Limited, GB Nelsons House, 83 Parkside, Wimbledon, London, SW19 5LP, Regatul Unit
144	R 27897	23.09.2034	33		Diageo North America, Inc., US Three World Trade Center, 175 Greenwich Street, New York, New York 10007, Statele Unite ale Americii
145	R 27938	23.04.2034	32,35	KÜ	GELIBERT S.R.L., MD Str. Bălți nr. 2a, MD-6201, Sîngerei, Republica Moldova
146	R 28207	23.09.2034	33		Diageo North America, Inc., US Three World Trade Center, 175 Greenwich Street, New York, New York 10007, Statele Unite ale Americii
147	R 28513	05.11.2034	35	VICTORIA'S SECRET LOVE PINK	Victoria's Secret Stores Brand Manage- ment, LLC, US Four Limited Parkway, Reynoldsburg, Ohio 43068, Statele Unite ale Americii
148	R 28808	08.04.2035	05,42		Biogen MA Inc., a Massachusetts corpora- tion, US 225 Binney Street, Cambridge, Massachu- setts 02142, Statele Unite ale Americii

IV

Indicații geografice, denumiri de origine, specialități tradiționale garantate / Geographical indications, appellations of origin, traditional specialties guaranteed

Protecția juridică a indicațiilor geografice, a denumirilor de origine și a specialităților tradiționale garantate pe teritoriul Republicii Moldova se asigură în temeiul înregistrării lor la AGEPI, în modul stabilit de Legea nr. 66/2008 privind protecția indicațiilor geografice, denumirilor de origine și specialităților tradiționale garantate, sau în baza tratatelor internaționale, inclusiv a acordurilor bilaterale, la care Republica Moldova este parte.

Înregistrarea denumirii de origine sau a indicației geografice generează apariția dreptului de utilizare a acestora. Denumirea de origine și indicația geografică înregistrate nu pot fi cesionate, licențiate și nu pot face obiectul unor drepturi reale.

Orice persoană fizică sau juridică din aria geografică corespunzătoare care produce și/sau prelucrează, și/sau prepară produse în conformitate cu prevederile caietului de sarcini pentru o denumire de origine protejată sau pentru o indicație geografică protejată poate depune la AGEPI o cerere privind acordarea dreptului de utilizare a acesteia.

În prezenta Secțiune se publică: datele privind cererile de înregistrare a indicațiilor geografice denumirilor de origine, specialităților tradiționale garantate; indicațiile geografice, denumirile de origine și specialitățile tradiționale garantate cărora li s-a acordat protecție pe teritoriul Republicii Moldova; cererile privind acordarea dreptului de utilizare pentru o denumire de origine protejată sau pentru o indicație geografică protejată; datele privind acordarea dreptului de utilizare pentru o denumire de origine protejată sau pentru o indicație geografică protejată; listele indicațiilor geografice propuse spre protecție în Republica Moldova în baza acordurilor bilaterale.

Legal protection of geographical indications, appellations of origin and traditional specialties guaranteed in the Republic of Moldova shall be afforded on the basis of registration with the AGEPI, as established by Law No 66/2008 on the Protection of Geographical Indications, Appellations of Origin and Traditional Specialties Guaranteed, or under international treaties, including bilateral agreements, to which the Republic of Moldova is a party.

Registration of an appellation of origin or a geographical indication generates the right to use thereof. A registered appellation of origin or a geographical indication may not be assigned, licensed and it may not form a subject matter of any real rights.

Any natural or legal person from the respective geographical area, who produces and/or processes and/or prepares products conforming to the specification for a protected appellation of origin or protected geographical indication, shall be entitled to apply to AGEPI, seeking to be granted the right to use it.

Data on applications for registration of geographical indications, appellations of origin, traditional specialties guaranteed; geographical indications, appellations of origin and traditional specialties guaranteed that have been granted protection in the Republic of Moldova; requests for grant of the right to use a protected appellation of origin or a protected geographical indication; data on grant of the right to use a protected appellation of origin or a protected geographical indication; lists of geographical indications proposed for protection in the Republic of Moldova on the basis of bilateral agreements shall be published in this Section.

**Indicații geografice, denumiri de origine, specialități
tradiționale garantate pentru care este solicitată
protecție pe teritoriul Republicii Moldova /
Geographical indications, appellations of origin,
traditional specialties guaranteed for which protection is
sought in the Republic of Moldova**

În conformitate cu Legea nr. 66/2008 privind protecția indicațiilor geografice, denumirilor de origine și specialităților tradiționale garantate, cererea de înregistrare a unei denumiri de origine, a unei indicații geografice sau a unei specialități tradiționale garantate se depune la AGEPI.

În termen de 3 luni de la data publicării cererii depuse în conformitate cu Legea nr. 66/2008, orice persoană care are un interes legitim este în drept să formuleze o opoziție împotriva acordării protecției / dreptului de utilizare, după caz. Opoziția argumentată va fi prezentată în scris la AGEPI, fiind însoțită de dovada achitării taxei stabilite.

In accordance with Law No 66/2008 on the Protection of Geographical Indications, Appellations of Origin and Traditional Specialties Guaranteed, the application for registration of an appellation of origin, a geographical indication or a traditional specialty guaranteed shall be filed with AGEPI.

Within three months from the date of publication of the application filed in accordance with Law no. 66/2008, any person having a legitimate interest is entitled to file an opposition against the grant of protection / right of use, where appropriate. The reasoned opposition shall be filed in writing with AGEPI, accompanied by the proof of payment of the prescribed fee.

Lista persoanelor fizice sau juridice care au dobândit dreptul de utilizare a denumirii de origine protejate / indicației geografice protejate

Se publică următoarele date: numărul curent, deținătorul dreptului de utilizare a denumirii de origine protejate / indicației geografice protejate, categoria de producător, denumirea de origine protejată (DOP) / indicația geografică protejată (IGP), autoritatea competentă, numărul și data actului de luare la evidență, atribuit de autoritatea competentă

Nr. crt.	Deținătorul dreptului de utilizare	Categoria de producător	Denumirea de origine protejată / indicația geografică protejată	Autoritatea competentă, numărul și data actului de luare la evidență
1	MIGDAL-P S.A., MD MD-3715, Cojușna, Strășeni, Republica Moldova	Producător de produse vitivinicole	IGP Divin	Oficiul Național al Viei și Vinului, nr. 5aD din 20.08.2019
2	VINĂRIA UNGHENI S.R.L., MD Str. M. Eminescu nr. 5, MD-2012, Chișinău, Republica Moldova	Producător de produse vitivinicole	IGP Divin	Oficiul Național al Viei și Vinului, nr. 6D din 18.09.2023
3	BARZA ALBĂ S.A., MD Str. Victoriei nr. 49, MD-3101, Bălți, Republica Moldova	Producător de produse vitivinicole	IGP Divin	Oficiul Național al Viei și Vinului, nr. 7D din 06.02.2024
4	AROMA S.A., MD Str. Bucuriei nr. 20, MD-2004, Chișinău, Republica Moldova	Producător de produse vitivinicole	IGP Divin	Oficiul Național al Viei și Vinului, nr. 8D din 04.06.2024
5	VINĂRIA BARDAR S.A., întreprindere mixtă, MD Str. Uzinelor nr. 3, MD-6811, Bardar, Ialoveni, Republica Moldova	Producător de produse vitivinicole	IGP Divin	Oficiul Național al Viei și Vinului, nr. 9D din 05.06.2024
6	CHATEAU VARTELY S.R.L., întreprindere mixtă, MD Str. Eliberării nr. 170/8, MD-3504, Orhei, Republica Moldova	Producător de produse vitivinicole	IGP Divin	Oficiul Național al Viei și Vinului, nr. 10D din 21.06.2024
7	MOLD-NORD S.A., MD Str. Ștefan cel Mare nr. 1, MD-5901, Fălești, Republica Moldova	Producător de produse vitivinicole	IGP Divin	Oficiul Național al Viei și Vinului, nr. 11D din 06.07.2024

V

Design industrial / Industrial design

Protecția juridică a desenelor și modelelor industriale în Republica Moldova se asigură în modul stabilit de Legea nr. 161/2007 privind protecția desenelor și modelelor industriale.

Cererea de înregistrare a desenului sau modelului industrial se depune la AGEPI, personal sau prin reprezentant, de către persoana care dispune de dreptul asupra desenului sau modelului industrial. Cererea trebuie să conțină documentele prevăzute la art. 32(1), (2) din Lege.

În prezenta Secțiune se publică datele referitoare la cererile de înregistrare a DMI, în special datele bibliografice cu indicarea produsului și reprezentările DMI; datele privind DMI înregistrate; datele privind DMI reînnoite; datele privind DMI înregistrate și cele reînnoite în Republica Moldova conform Aranjamentului de la Haga.

Desenele și modelele industriale înregistrate și reînnoite conform Aranjamentului de la Haga, la care Republica Moldova este parte, se publică în Buletinul de Desene și Modele Internaționale ("Bulletin des dessins et modes internationaux / International Designs Bulletin / Boletín de Dibujos y Modelos Internacionales"). Buletinul include atât datele bibliografice în limbile franceză, engleză și spaniolă, cât și reproducerea desenelor și modelelor industriale înregistrate și este expus pe Internet pe site-ul OMPI, accesibil publicului. În BOPI se publică listele acestor desene și modele industriale înregistrate în Republica Moldova, aranjate în ordinea numerelor de înregistrare internațională, precum și ale celor reînnoite în Republica Moldova, aranjate în ordinea numerelor de înregistrare internațională.

Ponderea semantică a părții verbale ce se conține în desenele sau modelele industriale nu se protejează.

Legal protection of industrial designs in the Republic of Moldova shall be afforded in the mode established by Law No 161/2007 on the Protection of Industrial Designs.

The industrial design application shall be filed with the AGEPI, in person or through a representative, by the person to whom the right to the industrial design belongs. The application shall contain the documents provided for in Art. 32(1), (2) of the Law.

Data on ID registration applications, especially bibliographic data indicating the product and ID representations; data on registered ID; data on renewed ID; data on ID registered and renewed in the Republic of Moldova under the Hague Agreement shall be published in this Section.

Industrial designs registered and renewed under the Hague Agreement, to which the Republic of Moldova is a party, shall be published in the Bulletin des dessins et modes internationaux / International Designs Bulletin / Boletín de Dibujos y Modelos Internacionales. The Bulletin comprises both bibliographic data in French, English and Spanish and registered industrial design reproductions and is displayed on the Internet on the WIPO website, accessible to the public. The lists of industrial designs registered in the Republic of Moldova, arranged in the order of international registration numbers, as well as of those renewed in the Republic of Moldova, arranged in the order of international registration numbers shall be published in BOPI.

The semantic portion of the verbal part contained in the industrial designs is not protected.

**CODURILE INID PENTRU IDENTIFICAREA DATELOR BIBLIOGRAFICE
REFERITOARE LA DESENE ȘI MODELE INDUSTRIALE, CONFORM NORMEI ST. 80 OMPI**

**LIST OF INID CODES CONCERNING BIBLIOGRAPHIC DATA RELATING
TO INDUSTRIAL DESIGNS, ACCORDING TO WIPO STANDARD ST. 80**

- (11) Numărul certificatului
Number of the certificate
- (15) Data înregistrării
Date of the registration
- (18) Data prevăzută de expirare a termenului de valabilitate a înregistrării
Expected expiration date of the registration
- (20) Numărul desenului și modelului industrial
Number of the industrial design
- (21) Numărul de depozit
Number of the application
- (22) Data de depozit
Date of filing of the application
- (23) Data priorității de expunere
Date of the exhibition priority
- (28) Numărul de desene și modele industriale
Number of industrial designs
- (30) Date referitoare la prioritate conform Convenției de la Paris
Data relating to priority under the Paris Convention
- (31) Numărul cererii prioritare
Number of the priority application
- (32) Data de depozit a cererii prioritare
Date of filing of the priority application
- (33) Țara cererii prioritare, codul conform normei ST. 3 OMPI
Country of the priority application, code according to WIPO Standard ST. 3
- (43) Data publicării cererii de înregistrare a desenului și modelului industrial
Date of publication of the application for the registration of the industrial design
- (44) Data publicării hotărârii de înregistrare a desenului și modelului industrial
Date of publication of the decision on registration of the industrial design
- (45) Data publicării certificatului
Date of publication of the certificate
- (46) Data de expirare a termenului de amânare a publicării
Date of expiration of deferment
- (51) Clasificarea internațională a desenelor și modelelor industriale (clasa și subclasa Clasificării de la Locarno)
International Classification for Industrial Designs (classes and subclasses of the Locarno Classification)
- (54) Indicarea produsului
Designation of product
- (55) Reprezentarea desenului și modelului industrial
Reproduction of the industrial design
- (57) Culorile revendicate
Indication of colors claimed

- (62) Numărul cererii divizionare
Number of the divisional application
- (71) Numele/denumirea și adresa solicitantului (solicitanților), codul țării conform normei ST. 3 OMPI
Name and address of the applicant(s), code of the country according to WIPO Standard ST. 3
- (72) Numele autorului (autorilor), codul țării conform normei ST. 3 OMPI
Name of the author(s), code of the country according to WIPO Standard ST. 3
- (73) Numele/denumirea și adresa titularului (titularilor), codul țării conform normei ST. 3 OMPI
Name and address of the owner(s), code of the country according to WIPO Standard ST. 3
- (74) Numele mandatarului autorizat
Name of the patent attorney
- (80) Datele de depozit internațional conform Aranjamentului de la Haga
Data related to the international registration of industrial designs under the Hague Agreement

**CODURILE OMPI PENTRU CODIFICAREA TITLURILOR INFORMAȚIILOR
REFERITOARE LA DESENE ȘI MODELE INDUSTRIALE, PUBLICATE
ÎN BULETINUL OFICIAL DE PROPRIETATE INTELECTUALĂ CONFORM NORMEI ST. 17**

**WIPO CODES ON CODING OF HEADINGS OF ANNOUNCEMENTS CONCERNING
INDUSTRIAL DESIGNS PUBLISHED IN THE OFFICIAL BULLETIN OF INTELLECTUAL
PROPERTY IN ACCORDANCE WITH THE STANDARD ST. 17**

- BA1L** Cereri de înregistrare a desenelor și modelelor industriale publicate
Applications for the registration of published industrial designs
- FF4L** Lista desenelor și modelelor industriale înregistrate
List of registered industrial designs
- FF4L** Lista desenelor și modelelor industriale înregistrate, aranjate în ordinea numerelor de înregistrare (semestrial)
List of registered industrial designs, grouped according to the numerical index (half-yearly)
- FF4L** Lista desenelor și modelelor industriale înregistrate, aranjate în ordinea claselor CIDMI (semestrial)
List of registered industrial designs, grouped in accordance with the ICID classes (half-yearly)
- FA9L** Lista desenelor și modelelor industriale retrase
List of withdrawn industrial designs
- FC4L** Lista desenelor și modelelor industriale respinse
List of rejected industrial designs
- FG4L** Lista certificatelor de înregistrare a desenelor și modelelor industriale eliberate
List of issued industrial design certificates
- FG4L** Lista desenelor și modelelor industriale înregistrate în Republica Moldova conform Aranjamentului de la Haga, aranjate în ordinea numerelor de înregistrare internațională (lunar, semestrial)
List of industrial designs registered under the Hague Agreement, grouped in accordance with international numerical index (monthly, half-yearly)
- FG4L** Lista desenelor și modelelor industriale înregistrate în Republica Moldova conform Aranjamentului de la Haga, aranjate în ordinea claselor CIDMI (lunar, semestrial)
List of industrial designs registered under the Hague Agreement, grouped in accordance with the ICID classes (monthly, half-yearly)

- ND4L** Lista desenelor și modelelor industriale reînnoite
List of renewed industrial designs
- ND4L** Lista desenelor și modelelor industriale reînnoite în Republica Moldova conform Aranjamentului de la Haga
List of industrial designs renewed under the Hague Agreement
- FC9L** Lista desenelor și modelelor industriale respinse în Republica Moldova conform Aranjamentului de la Haga, aranjate în ordinea numerelor de înregistrare internațională
List of industrial designs rejected in the Republic of Moldova according to the Hague Agreement, grouped in accordance with international numerical order
- MK4L** Lista certificatelor de înregistrare a desenelor și modelelor industriale al căror termen de valabilitate a expirat (inclusiv termenul de grație)
List of industrial design certificates the term of validity of which has expired (including the grace period)
- NF4L** Lista certificatelor de înregistrare a desenelor și modelelor industriale revalidate
List of revalidated industrial design certificates

BA1L Cereri de înregistrare a desenelor și modelelor industriale / Applications for registration of industrial designs

Orice persoană interesată are dreptul să depună la AGEPI opoziții sau observații motivate împotriva înregistrării desenelor sau modelelor industriale în termen de 3 luni de la data publicării acestor cereri în BOPI, dacă este îndeplinită cel puțin una din condițiile prevăzute la art. 26(1) din Legea nr. 161/2007 privind protecția desenelor și modelelor industriale.

Any person concerned may file with the AGEPI reasoned oppositions or observations against registration of industrial designs within 3 months following the date of publication of those applications in BOPI, if at least one of the conditions set forth in Art. 26(1) of the Law No 161/2007 on the Protection of Industrial Designs has been met.

- (21) f 2024 0028
- (22) 17.06.2024
- (28) 4
- (57) Culori revendicate: modelul 1 - alb, negru, galben de diferite nuanțe; modelul 2 - alb, negru, sur; modelul 3 - alb, negru, albastru de diferite nuanțe;

- modelul 4 - alb, negru, roșu de diferite nuanțe.
- (71) PAN-ALKO S.R.L., MD
Str. Revaz Lomtadze nr. 4, Cojușna, Strășeni, MD-3715, Republica Moldova
- (74) BUNESCU Marian
- (51) **LOC (14) Cl. 09-01**
- (54) **Butelii**

(55)



(21) f 2024 0028



4.1



4.2



4.3

(21) f 2024 0038

(22) 16.10.2024

(28) 7

(57) Culori revendicate: desenul 1 - albastru de diferite nuanțe, verde de diferite nuanțe, roșu de diferite nuanțe, galben de diferite nuanțe, alb, negru;
 desenul 2 - albastru de diferite nuanțe, verde de diferite nuanțe, roșu de diferite nuanțe, galben de diferite nuanțe, alb, portocaliu, negru;
 desenul 3 - albastru de diferite nuanțe, verde de diferite nuanțe, roșu de diferite nuanțe, galben de diferite nuanțe, alb, negru;
 desenul 4 - albastru de diferite nuanțe, verde de diferite nuanțe, roșu de diferite nuanțe, galben de diferite nuanțe, alb, negru;

desenul 5 - albastru de diferite nuanțe, verde de diferite nuanțe, roșu de diferite nuanțe, galben de diferite nuanțe, alb, portocaliu, negru;

desenul 6 - albastru de diferite nuanțe, verde de diferite nuanțe, roșu de diferite nuanțe, galben, alb, negru;

desenul 7 - albastru de diferite nuanțe, verde de diferite nuanțe, roșu de diferite nuanțe, galben, alb, negru.

(71) NATUR BRAVO S.A.,
 ÎNTREPRINDERE CU CAPITAL
 STRĂIN, MD

Str. Chișinău nr. 43, MD-4626, Cupcini,
 Edineț, Republica Moldova

(51) **LOC (14) CI. 09-03**

(54) **Motive decorative pentru cutii**

(55)

Remarcă: ponderea semantică a părții verbale nu se protejează

(21) f 2024 0038



1



2



3



4

(21) f 2024 0038



5



6



7

(21) f 2024 0039

(22) 28.10.2024

(28) 5

(71) BUZADJI Constantin, MD
Str. Mitropolit Gavriil Bănulescu-Bodoni,

nr. 57, ap. 117, MD-2005, Chișinău,
Republica Moldova

(74) CHEPTENE Ana

(51) LOC (14) CI. 32-01

(54) Simboluri grafice și logo-uri

(55)

Remarcă: ponderea semantică a părții verbale nu se protejează

(21) f 2024 0039



FF4L Lista desenelor și modelelor industriale înregistrate

Se publică următoarele date: numărul curent, numărul de depozit, data de depozit, clasele conform CIDMI, numărul de desene și modele industriale, titularul, codul țării conform normei ST. 3 OMPI, numărul BOPI în care a fost publicată cererea

Nr. crt.	(21) Nr. de depozit	(22) Data de depozit	(51) Clase	(28) Nr. de desene și modele industriale	(73) Titular, cod ST. 3 OMPI	(43) Nr. BOPI
1	f 2024 0003	14.02.2024	26-05	4	STOG Constantin, MD Str. Cuza Vodă nr. 24, ap. 109, MD-2060, Chișinău, Republica Moldova	6/2024
2	f 2024 0015	04.04.2024	09-01	1	BESCHIERU Nichita, MD Str. Nicolae Milescu Spătarul nr. 23, ap. 79, MD-2075, Chișinău, Republica Moldova	6/2024
3	f 2024 0021	02.05.2024	09-01	3	FLONQ LTD, GB 95 Oldham Road, Rochdale, England, OL16 5QR, Regatul Unit	6/2024

FG4L Lista certificatelor de înregistrare a desenelor și modelelor industriale eliberate

Se publică următoarele date: numărul curent, numărul certificatului, clasele conform CIDMI, numărul de depozit, data de depozit, numărul de desene și modele industriale, titularul, codul țării conform normei ST.3 OMPI, numărul BOPI în care a fost publicată înregistrarea

Nr. crt.	(11) Nr. certificatului	(51) Clase	(21) Nr. de depozit	(22) Data de depozit	(28) Nr. de desene și modele industriale	(73) Titular, cod ST.3 OMPI	(44) Nr. BOPI
1	2051	25-03	f 2023 0023	15.11.2023	34	PROTRONMEDIA S.R.L., MD	9/2024

ND4L Lista desenelor și modelelor industriale reînnoite

Se publică următoarele date: numărul curent, numărul certificatului, data expirării termenului de reînnoire, numărul de depozit, data de depozit, clasele conform CIDMI, numărul de desene și modele industriale reînnoite (numărul desenului și modelului industrial reînnoit), titularul și adresa, codul țării conform normei ST. 3 OMPI, nr. BOPI în care a fost publicată înregistrarea

Nr. crt.	(11) Nr. certifica- tului	(18) Data expirării reînnoirii	(21) Nr. de depozit	(22) Data de depozit	(51) Clase	(28)(20) Nr. de desene și modele industriale reînnoite (nr. desenului și modelului industrial reînnoit)	(73) Titularul și adresa, cod ST. 3 OMPI	(43)(44)(45) Nr. BOPI
1	2	3	4	5	6	7	8	9
1	755	29.10.2029	f 2004 0160	29.10.2004	09-01	3	„SUVOROV-VIN” S.R.L., MD Str. Columna, 108, MD-2012, Chișinău, Republica Moldova	7/2005 4/2006
2	1268	14.01.2030	f 2010 0006	14.01.2010	19-08	1	CASTEL MIMI S.R.L., MD Str. Dacia nr. 1, MD-6512, Bulboaca, Anenii Noi, Republica Moldova	3/2010 11/2010 2/2011

1	2	3	4	5	6	7	8	9
3	1886	17.10.2029	f 2019 0070	17.10.2019	19-08	1	GUȚU Serghei, MD Str. Ion Neculce nr. 12/1, ap. 85, MD-2069, Chișinău, Republica Moldova	12/2019 8/2020 11/2020
4	1887	06.11.2029	f 2019 0074	06.11.2019	19-08	4(2, 6, 9, 10)	BÎRLĂDEAN Gheorghe, MD Str. Mitropolit Gurie Grosu nr. 5, ap. 25, MD-2028, Chișinău, Republica Moldova	1/2020 8/2020 11/2020
5	1921	29.01.2030	f 2020 0002	29.01.2020	09-01	2(1, 2)	BESCHIERU Nichita, MD Str. Nicolae Milescu Spătarul nr. 23, ap. 79, MD-2075, Chișinău, Republica Moldova PASCARU Adrian, MD Str. Nicolae Milescu Spătarul nr. 19, ap. 3, MD-2075, Chișinău, Republica Moldova	4/2020 2/2021 5/2021

FG4L Lista desenelor și modelelor industriale înregistrate în Republica Moldova conform Aranjamentului de la Haga, aranjate în ordinea numerelor de înregistrare internațională

Se publică următoarele date: numărul curent, numărul înregistrării internaționale, data înregistrării internaționale, data priorității, titularul, codul țării conform normei ST.3 OMPI, denumirea desenului și modelului industrial, clasele conform CIDMI, numărul de desene și modele industriale, data prevăzută de expirare a termenului de valabilitate a înregistrării, numărul Buletinului de Desene și Modele Internaționale (IDB) în care a fost publicată cererea de înregistrare

Nr. crt.	(11) Nr. înregistrării	(15) Data înregistrării (23)(30) Prioritate	(73) Titular, cod ST.3 OMPI	(54) Denumirea desenului și modelului industrial	(51) Clase	(28) Nr. de desene și modele industriale	(18) Valabilitate	Nr. IDB
1	2	3	4	5	6	7	8	9
1	DM/229562	23.03.2023	OMEGA SA (OMEGA AG) (OMEGA LTD.), CH	1. Ceas; 2. Ceas fără ace / 1. Watch; 2. Watch without hands / 1. Montre; 2. Montre sans aiguilles	10-02	2	23.03.2028	13/2024
2	DM/229640	09.06.2023	OMEGA SA (OMEGA AG) (OMEGA LTD.), CH	1. Ceas / 1. Watch / 1. Montre	10-02	1	09.06.2028	50/2023
3	DM/229940	20.06.2023	OMEGA SA (OMEGA AG) (OMEGA LTD.), CH	1. Ceas; 2. Cadran pentru ceas; 3. Partea din spate a carcasei pentru ceas / 1. Watch; 2. Watch dial; 3. Watch caseback / 1. Montre; 2. Cadran de montre; 3. Dos de boîtier de montre	10-02, 07	3	20.06.2028	51/2023

1	2	3	4	5	6	7	8	9
4	DM/229947	20.06.2023	Montres Breguet SA (Montres Breguet AG) (Montres Breguet Ltd), CH	1.-3. Ceas / 1.-3. Watch / 1.-3. Montre	10-02	3	20.06.2028	51/2023
5	DM/231768	23.08.2023	TISSOT SA (TISSOT AG) (TISSOT LTD), CH	1.-2. Carcasă pentru ceas / 1.-2. Watch case / 1.-2. Boîtier de montre	10-07	2	23.08.2028	8/2024
6	DM/232694	22.09.2023	Glashütter Uhrenbetrieb GmbH, DE	1.-2. Ceas; 3. Cadran pentru ceas; 4. Ceas fără ace / 1.-2. Watch; 3. Watch dial; 4. Watch without hands / 1.-2. Montre; 3. Cadran de montre; 4. Montre sans aiguilles	10-02, 07	4	22.09.2028	12/2024
7	DM/234673	20.11.2023	FICOSOTA OOD, BG	1.-8. Sticlă pentru geluri de rufe; 9.-13. Pungă de ambalare pentru praf de rufe / 1.-8. Bottle for laundry gels; 9.-13. Packaging bag for laundry powder / 1.-8. Flacon pour gels de lessive; 9.-13. Sac de conditionnement pour lessive en poudre	09-01, 05	13	20.11.2028	5/2024
8	DM/234753	09.11.2023	LIMITED LIABILITY COMPANY INNOVATIVE TECHNOLOGIES, RU	1. Automobil / 1. Car / 1. Voiture	12-08	1	09.11.2028	5/2024
9	DM/234754	09.11.2023	LIMITED LIABILITY COMPANY INNOVATIVE TECHNOLOGIES, RU	1. Automobil / 1. Car / 1. Voiture	12-08	1	09.11.2028	5/2024
10	DM/234767	23.07.2023	Tovarystvo z obmezhenoiu vidpovidalnistiu "TIRAS-12", UA	1. Senzor de inundație; 2. Sirenă fără fir cu semnalizare optică și acustică / 1. Flood sensor; 2. Wireless siren with optical and acoustic signaling / 1. Détecteur d'inondation; 2. Sirene sans fil avec dispositifs de signalisation optique et acoustique	10-05, 06	2	23.07.2028	5/2024

VI





Modificări intervenite în statutul juridic al cererilor și titlurilor de protecție a obiectelor de proprietate industrială / Amendments made in the legal status of applications and titles of protection of industrial property objects

În prezenta Secțiune sunt publicate modificările intervenite în situația juridică a cererilor și titlurilor de protecție: modificări ale denumirilor solicitanților/titularilor, ale adreselor acestora; date despre cererile retrase, respinse, repuse în termenele omise; titluri de protecție anulate, revalidate; decăderi din drepturi; date privind contractele de cesiune, licență, gaj și franchising; lista eratelor.

Amendments made in the legal status of applications and titles of protection: amendments of the applicants/rightowners names, addresses thereof; data on withdrawn, rejected, refiled in the omitted terms applications; cancelled, reinstated titles of protection; deprivations of rights; data on assignment, license, pledge and franchising agreements; list of errata shall be published in this Section.

Lista modificărilor

Se publică următoarele date: numărul curent, obiectul de proprietate industrială, numărul de depozit, numărul titlului de protecție, numărul BOPI, datele inițiale, datele modificate

Nr. crt.	OPI	Nr. de depozit	Nr. titlului de protecție	Nr. BOPI	Date inițiale	Date modificate
1	2	3	4	5	6	7
1	Cerere de înregistrare a mărcii	052420	-	2/2024	<p>(540)</p>  <p>(591) Culori revendicate: albastru-deschis, albastru-închis, galben-deschis, galben-închis, roșu.</p> <p>(531) CFE(9) 01.01.01; 01.01.05; 01.01.10; 01.11.08; 27.05.01; 29.01.15.</p>	<p>(540)</p>  <p>(591) Culori revendicate: albastru-deschis, albastru-închis, roșu.</p> <p>(531) CFE(9) 27.05.01; 29.01.12.</p>
2	Cerere de înregistrare a mărcii	053195	-	5/2024	<p>(540)</p>  <p>(531) CFE(9) 19.07.02; 19.07.20; 19.08.05; 24.03.14; 24.03.18; 24.13.02; 27.05.09; 28.05.00; 29.01.14.</p>	<p>(540)</p>  <p>(531) CFE(9) 19.07.02; 19.07.20; 19.08.05; 24.03.14; 27.05.09; 29.01.14.</p>
3	Cereri de înregistrare a mărcilor	053519 053520	- -	7/2024	<p>(730) Str. Trandafirilor nr. 13/2, ap. 495, MD-2038, Chișinău, Republica Moldova</p>	<p>(730) Str. Serghei Rahmaninov nr. 6, MD-2039, Chișinău, Republica Moldova</p>
4	Marcă	002856	2R 1416	5/1995 3/2005 1/2015 4/2015	<p>(730) Sabre House, 377-399 London Road, Camberley, Surrey GU15 3HL, England, Regatul Unit</p>	<p>(730) Aintree Avenue, White Horse Business Park, Trowbridge, BA14 0XB, Regatul Unit</p>
5	Marcă	000703	2R 2373	12/1995 12/2004 4/2006 9/2014	<p>(730) COMPANHIA DE BEBIDAS DAS AMÉRICAS-AMBEV, BR Rua Dr. Renato Paes de Barros, no. 1017 3A cj 31/32 - Itaim Bibi - - São Paulo, Brazilia</p>	<p>(730) AMBEV S.A., BR Rua Dr. Renato Paes de Barros, no. 1017, 3rd floor- part, Itaim Bibi, São Paulo, Brazilia</p>

MD - BOPI 12/2024

1	2	3	4	5	6	7
6	Marcă	003827	2R 3048	2/1996 2/1996 3/2005 10/2014	(730) 4-4, 2-chome, Soto Kanda, Chiyoda-ku, Tokyo, Japonia	(730) 1-6, Shinjuku 4-chome, Shinjuku-ku, Tokyo, Japonia
7	Marcă	003404	2R 3071	2/1996 7/2004 12/2014	(730) 2525 Dupont Drive, Irvine, California, Statele Unite ale Americii	(730) 1 N. Waukegan Road, North Chicago, Illinois 60064, Statele Unite ale Americii
8	Marcă	003959	2R 4153	4/1996 11/1996 10/2004 5/2014	(730) 100 Independence Mall West, Philadelphia, PA 19106-2399, Statele Unite ale Americii	(730) 400 Arcola Road, Collegetown PA 19426, Statele Unite ale Americii
9	Marcă	006258	2R 5571	11/1997 5/1998 7/2007 8/2007 4/2017	(730) 2250 West Pinehurst Boule- vard, Suite 150, Addison, Illinois 60101, Statele Unite ale Americii	(730) 948 Springer Drive, Lombard, IL, 60148, Statele Unite ale Americii
10	Marcă	014940	R 12452	2/2005 7/2005 9/2014	(730) Str. Pavlov nr. 60, MD-3802, Bugeac, UTA Găgăuzia, Republica Moldova	(730) Str. Lenin nr. 54, MD-3801, Comrat, UTA Găgăuzia, Republica Moldova
11	Marcă	016264	R 12693	4/2005 10/2005 10/2007 5/2015	(730) SMIRNOV Alexandr Str. Independenței nr. 10/5, ap. 12, MD-2060, Chișinău, Republica Moldova	(730) SMIRNOV Alexandru Bd. Renașterii Naționale nr. 20, MD-2024, Chișinău, Republica Moldova
12	Mărci	032218 039936 042058	24600 29909 32960	1/2013 12/2013 1/2023 1/2017 10/2017 5/2018 12/2019	(730) Str. 31 August nr. 43, MD-6526, Mereni, Anenii Noi, Republica Moldova	(730) Str. 31 August 1989 nr. 2, MD-6526, Mereni, Anenii Noi, Republica Moldova
13	Marcă	036023	27217	12/2014 9/2015	(730) Str. Constantin Stamatii nr. 2, of. (ap.) 1, MD-2005, Chișinău, Republica Moldova	(730) Str. Branștii nr. 3/1, ap. 12, MD-2068, Chișinău, Republica Moldova
14	Marcă	035660	27272	11/2014 9/2015	(730) ȚIMBALIST Stela, MD Str. N. Zelinski nr. 31, bloc B, ap. 51, MD-2038, Chișinău, Republica Moldova MUNTEANU Natalia, MD Bd. Cuza-Vodă nr. 37, ap. 22, MD-2072, Chișinău, Republica Moldova	(730) ȚIMBALIST Stela, MD Str. N. Zelinski nr. 31, bloc B, ap. 51, MD-2038, Chișinău, Republica Moldova MUNTEANU Natalia, MD Str. Grenoble nr. 128/4, ap. 22, MD-2011, Codru, Chișinău, Republica Moldova
15	Marcă	035924	27281	11/2014 9/2015	(730) CURMEI Ion, MD Str. Ginta Latină nr. 15/2, of. 19, MD-2044, Chișinău, Republica Moldova COJUHARI Dumitru, MD Str. Maria Drăgan nr. 7, ap. 1, MD-2044, Chișinău, Republica Moldova	(730) CURMEI Ion, MD Str. Meleștiu nr. 26, bloc 10, ap. 91, MD-2038, Chișinău, Republica Moldova COJUHARI Dumitru, MD Str. Maria Drăgan r. 7, ap. 1, MD-2044, Chișinău, Republica Moldova

1	2	3	4	5	6	7
16	Marcă	035821	27312	11/2014 9/2015	(730) One Onslow Street, Guild- ford, Surrey GU1 4YS, Regatul Unit	(730) 410 THAMES VALLEY PARK DRIVE, READING, BERKSHIRE, ENGLAND RG6 1PT, REGATUL UNIT
17	Marcă	036461	27471	2/2015 11/2015	(730) 71 S. Wacker Drive, 14th Floor, Chicago, IL 60606, Statele Unite ale Americii	(730) 150 North Riverside Plaza, 14th Floor, Chicago, IL 60606, Statele Unite ale Americii
18	Marcă	036211	27500	1/2015 11/2015	(730) Str. Nicolae Milescu Spătarul nr. 19, ap. 3, MD-2075, Chișinău, Republica Moldova	(730) Str. Ginta Latină nr. 13/1, ap. 8, MD-2044, Chișinău, Republica Moldova
19	Marcă	045332	34602	3/2020 3/2021	(730) Vester Farimagsgade 19, DK- 1606 Copenhagen V, Danemarca	(730) Bernstorffsgade 50, Copen- hagen V, 1577, Danemarca
20	Brevet de inventie european validat	e 2021 0170	MD/EP 3781561	3/2021	(72) CÔTÉ Alexandre 5208 Polk Street Apt 503West New York, NJ 07093, Statele Unite Ale Americii GEHLING Victor S. 10 Ware Street Rear Unit Somerville, MA 02144, Statele Unite Ale Americii KHANNA Avinash 63 Hurley Street Apt. 1L Cambridge, MA 02141, Statele Unite Ale Americii MOINE Ludivine 15 York Place 4 Cambridge, MA 02141, Statele Unite Ale Americii STUCKEY Jacob I. 2 Claudette Circle Framing- ham, MA 01701, Statele Unite Ale Americii	(72) CÔTÉ Alexandre 753 Union Boulevard Laval QC H7X 1X7, Canada GEHLING Victor S. 10 Ware Street Rear Unit Somerville, MA 02144, Statele Unite Ale Americii KHANNA Avinash 63 Hurley Street Apt. 1L Cambridge, MA 02141, Statele Unite Ale Americii MOINE Ludivine 15 York Place 4 Cambridge, MA 02141, Statele Unite Ale Americii STUCKEY Jacob I. 2 Claudette Circle Framing- ham, MA 01701, Statele Unite Ale Americii

Lista contractelor de cesiune

Se publică următoarele date: numărul curent, obiectul de proprietate industrială, numărul și data depozitului, numărul titlului de protecție, numărul BOPI, date despre cedent, date despre cesionar, numărul și data înregistrării contractului

Nr. crt.	OPI	Nr. și data depozitului	Nr. titlului de protecție	Nr. BOPI	Date despre cedent	Date despre cesionar	Nr. și data înregistrării contractului
1	2	3	4	5	6	7	8
1	Cerere de înregistrare a mărcii	052288 27.09.2023	-	11/2023	(730) BESCHIERU Nichita, MD Str. Nicolae Milescu Spătarul nr. 23, ap. 79, MD-2075, Chișinău, Republica Moldova	(730) WHITE GOLD GROUP LLC, US 12000, Biscayne Blvd, Ste 200 Miami FL 33181, Statele Unite ale Americii	4027 14.11.2024
2	Marcă	051714 29.05.2023	39479	8/2023 6/2024	(730) ODOBESCU Serghei, MD Str. A. Plămădeală nr. 5, MD-2009, Chișinău, Republica Moldova IMBIROVSKI Vladimir, MD Str. Studenților nr. 9, bloc. 23, ap. 2, MD-2045, Chișinău, Republica Moldova	(730) ODOBESCU Serghei, MD Str. A. Plămădeală nr. 5, MD-2009, Chișinău, Republica Moldova	4028 14.11.2024
3	Marcă	051087 18.01.2023	39049	4/2023 2/2024	(730) KRESS Yurii, UA Ul. Zooparkova 12, kv. 154, 65008, Odessa, Ucraina	(730) GOMENIUK Iuri, MD Str. Studenților nr. 3, bloc 6, ap. 29, MD-2045, Chișinău, Republica Moldova	4029 14.11.2024
4	Cereri de înregistrare a mărcilor	051917 21.07.2023 051918 21.07.2023 052174 31.08.2023	- - -	10/2023 11/2023	(730) Motorherz GmbH, DE Immermannstraße 13, 40210 Düsseldorf, Germania	(730) Limited Liability Com- pany "ATM", RU Office 14, floor 1, building 2, house 18, Bolotnikovskaya st. RU- 117149 Moscow, Federația Rusă	4031 15.11.2024
5	Marcă	036747 23.03.2015	28053	4/2015 5/2016 9/2024	(730) BRIIPCO Ltd., IE 1 Stokes Place, St. Ste- phen's Green, Dublin 2, D02 DE03, Irlanda	(730) BRI HOLDINGS EAST LTD., AE Suite 517, Level 15, Al Sarab Tower, Abu Dhabi Global Market Square, Al Maryah Island, Abu Dhabi, Emiratele Arabe Unite	4032 18.11.2024
6	Marcă	011098 11.03.2002	2R 9424	12/2002 5/2003 6/2012 3/2022	(730) IPR Pharmaceuticals Inc., PR Road 188, San Isidro Indus- trial Park, Canóvanas, Puerto Rico 00729, Puerto Rico	(730) AstraZeneca UK Limited, GB 1 Francis Crick Avenue, Cambridge Biomedical Campus, Cambridge, CB2 0AA, Regatul Unit	4033 18.11.2024
7	Mărci	003944 30.12.1994 114511, 1989.07.19, SU 008288 02.12.1998	2R 3061 2R 8053	2/1996 4/2005 3/2015 8/2022 10/1999 7/2001 12/2008 1/2019 8/2022	(730) DuPont Polymers, Inc., US Building 304, Experimental Station, 200 Powder Mill Road, Wilmington, DE 19803, Statele Unite ale Americii	(730) DuPont Specialty Products USA, LLC, US Building 304, Experi- mental Station, 200 Powder Mill Road, Wilmington, DE 19803, Statele Unite ale Americii	4034 18.11.2024

1	2	3	4	5	6	7	8
8	Marcă	046229 25.06.2020	34965	8/2020 6/2021	(730) Chery Commercial Vehicle (Anhui) Co., Ltd., CN 8th Building, Science and Technology Industrial Park, No.717 Zhongshan Road (South), Yijiang Area, Wuhu City, Anhui Province, China	(730) Chery Automobile Co., Ltd., CN No 8, Changchun Road, Economic and Technological Development Zone, Wuhu, Anhui Province, 241009, China	4035 18.11.2024
9	Marcă	035924 09.10.2014	27281	11/2014 9/2015	(730) CURMEI Ion, MD Str. Melestiu nr. 26, bloc 10, ap. 91, MD-2038, Chişinău, Republica Moldova COJUHARI Dumitru, MD Str. Maria Drăgan nr. 7, ap. 1, MD-2044, Chişinău, Republica Moldova	(730) CURMEI Ion, MD Str. Melestiu nr. 26, bloc 10, ap. 91, MD-2038, Chişinău, Republica Moldova	4036 18.11.2024
10	Brevet de inventie	a 2020 0021 06.03.2020	4787	1/2022	(73) UNIVERSITATEA TEHNICĂ A MOLDOVEI, MD Bd. Ştefan cel Mare şi Sfânt nr. 168, MD-2004, Chişinău, Republica Moldova	(73) ZEN CARPATIC SRL, RO Str. Universităţii nr. 15-17, Suceava, Jud. Suceava, RO48907250, România	4037 19.11.2024

Lista contractelor de licenţă

Se publică următoarele date: numărul curent, obiectul de proprietate industrială, numărul și data depozitului, numărul titlului de protecție, numărul BOPI, date despre licențiar, date despre licențiat, informații privind contractul de licență, numărul și data înregistrării contractului

Nr. crt.	OPI	Nr. și data depozitului	Nr. titlului de protecție	Nr. BOPI	Licențiar	Licențiat	Informații privind contractul de licență	Nr. și data înregistrării contractului
1	2	3	4	5	6	7	8	9
1	Marcă	038366 15.02.2016	28923	5/2016 1/2017 1/2019 11/2022 4/2024	(730) BURCEAC Evgheni, MD Str. A. Puşkin nr. 44, ap. 17, MD-2012, Chişinău, Republica Moldova GHITENŞTEIN Danil, MD Str. Mihai Eminescu nr. 60, ap. 7, MD-2001, Chişinău, Republica Moldova ŞAULSCHI Vladimir, MD Str. Trifan Baltă nr. 4/2, MD-2021, Chişinău, Republica Moldova	(791) EURODIVIN S.R.L., MD Str. Pietrăriei nr. 19/5, MD-2069, Chişinău, Republica Moldova	1. Licență neexclusivă. 2. Termenul de acțiune al contractului - din 18.03.2024 până la 15.02.2026. 3. Teritoriul de acțiune al contractului - Republica Moldova.	4021 11.11.2024

1	2	3	4	5	6	7	8	9
2	Marcă	038366 15.02.2016	28923	5/2016 1/2017 1/2019 11/2022 4/2024	(730) BURCEAC Evgheni, MD Str. A. Puşkin nr. 44, ap. 17, MD-2012, Chişinău, Republica Moldova GHITENŞTEIN Danil, MD Str. Mihai Eminescu nr. 60, ap. 7, MD-2001, Chişinău, Republica Moldova ŞAULSCHI Vladimir, MD Str. Trifan Baltă nr. 4/2, MD-2021, Chişinău, Republica Moldova	(791) EURO-ALCO S.R.L., MD Str. Bucuriei nr. 20, MD-2004, Chişinău, Republica Moldova	1. Licenţă neex- clusivă. 2. Termenul de acţiune al contrac- tului - din 18.03.2024 până la 15.02.2026. 3. Teritoriul de acţiune al contrac- tului - Republica Moldova.	4022 11.11.2024
3	Marcă	038767 13.04.2016	29762	5/2016 9/2017 5/2021 5/2022 11/2022 4/2024	(730) BURCEAC Evgheni, MD Str. A. Puşkin nr. 44, ap. 17, MD-2012, Chişinău, Republica Moldova GHITENŞTEIN Danil, MD Str. Mihai Eminescu nr. 60, ap. 7, MD-2001, Chişinău, Republica Moldova ŞAULSCHI Vladimir, MD Str. Trifan Baltă nr. 4/2, MD-2021, Chişinău, Republica Moldova	(791) EURODIVIN S.R.L., MD Str. Pietrăriei nr. 19/5, MD-2069, Chişinău, Republica Moldova	1. Licenţă neex- clusivă. 2. Termenul de acţiune al contrac- tului - din 08.03.2024 până la 31.03.2026. 3. Teritoriul de acţiune al contrac- tului - Republica Moldova.	4023 11.11.2024
4	Marcă	038767 13.04.2016	29762	5/2016 9/2017 5/2021 5/2022 11/2022 4/2024	(730) BURCEAC Evgheni, MD Str. A. Puşkin nr. 44, ap. 17, MD-2012, Chişinău, Republica Moldova GHITENŞTEIN Danil, MD Str. Mihai Eminescu nr. 60, ap. 7, MD-2001, Chişinău, Republica Moldova ŞAULSCHI Vladimir, MD Str. Trifan Baltă nr. 4/2, MD-2021, Chişinău, Republica Moldova	(791) EURO-ALCO S.R.L., MD Str. Bucuriei nr. 20, MD-2004, Chişinău, Republica Moldova	1. Licenţă neex- clusivă. 2. Termenul de acţiune al contrac- tului - din 08.03.2024 până la 31.03.2026. 3. Teritoriul de acţiune al contrac- tului - Republica Moldova.	4024 11.11.2024
5	Marcă	042240 23.03.2018	31817	5/2018 2/2019 5/2022 11/2022 4/2024	(730) GHITENŞTEIN Danil, MD Str. Mihai Eminescu nr. 60, ap. 7, MD-2001, Chişinău, Republica Moldova	(791) EURODIVIN S.R.L., MD Str. Pietrăriei nr. 19/5, MD-2069, Chişinău, Republica Moldova	1. Licenţă neex- clusivă. 2. Termenul de acţiune al contrac- tului - din 08.03.2024 până	4025 11.11.2024

					BURCEAC Evgheni, MD Str. A. Puşkin nr. 44, ap. 17, MD-2012, Chişinău, Republica Moldova ŞAULSCHI Vladimir, MD Str. Trifan Baltă nr. 4/2, MD-2021, Chişinău, Republica Moldova		la 23.03.2028. 3. Teritoriul de acţiune al contrac- tului - Republica Moldova.	
6	Marcă	042240 23.03.2018	31817	5/2018 2/2019 5/2022 11/2022 5/2024	(730) GHITENŞTEIN Danil, MD Str. Mihai Eminescu nr. 60, ap. 7, MD-2001, Chişinău, Republica Moldova BURCEAC Evgheni, MD Str. A. Puşkin nr. 44, ap. 17, MD-2012, Chişinău, Republica Moldova ŞAULSCHI Vladimir, MD Str. Trifan Baltă nr. 4/2, MD-2021, Chişinău, Republica Moldova	(791) EURO-ALCO S.R.L., MD Str. Bucuriei nr. 20, MD-2004, Chişinău, Republica Moldova	1. Licenţă neex- clusivă. 2. Termenul de acţiune al contrac- tului - din 08.03.2024 până la 23.03.2028. 3. Teritoriul de acţiune al contrac- tului - Republica Moldova.	4026 11.11.2024
7	Marcă	049024 28.10.2021	36920	1/2022 9/2022	(730) CEBOTARESCU Dumitru, MD Str. Matei Basarab nr. 2, ap. 82, MD-2068, Chişinău, Republica Moldova	(791) PRIAN LINE S.R.L., MD Str. Ştefan cel Mare şi Sfânt nr. 57, MD-3100, Bălţi, Republica Moldova	1. Licenţă neex- clusivă. 2. Termenul de acţiune al contrac- tului - din 28.08.2024 până la 28.08.2034, cu condiţia reînnoirii mărcii. 3. Teritoriul de acţiune al contrac- tului - str. Mihail Sadoveanu nr. 42/6, Chişinău, Republica Moldo- va, în incinta Cen- trului Comercial PORT MALL.	4030 15.11.2024

Modificări în contractele de licenţă

În baza cererii nr. 4359 din 27.09.2024 privind modificarea contractului de licenţă neexclusivă nr. 2560 înregistrat la 17.12.2015 (BOPI nr. 1/2016), referitor la marca nr. IR 1126036, încheiat între licenţiarul Boguslavskaya Karina Irekovna, RU şi licenţiatul Akşionerhoe obşcestvo "Kazanskii jirovoi Kombinât", RU, se acceptă modificările în redacţia Acordului Adiţional din 30.07.2024, după cum urmează:

- se prelungeşte termenul de valabilitate al contractului până la 23.11.2025.

FC9A Lista cererilor de brevet de invenție respinse

Se publică următoarele date: numărul curent, codul țării conform ST. 3 OMPI, numărul de depozit, data de depozit, numărul BOPI în care a fost publicată cererea de brevet de invenție, articolul din Legea nr.50/2008 în baza căruia a fost respinsă cererea

Nr. crt.	Cod ST. 3 OMPI	(21) Nr. de depozit	(22) Data de depozit	(41) Nr. BOPI	Art.
1	MD	a 2022 0039	2022.09.05	3/2024	11

MM4A Lista brevetelor de invenție a căror valabilitate a încetat înainte de termen prin neachitarea taxei de menținere în vigoare a brevetului, conform art. 68 din Legea nr. 50/2008 (cu dreptul de restabilire)

Se publică următoarele date: numărul curent, titularul și codul țării conform normei ST.3 OMPI, numărul de brevet, numărul de depozit, data de depozit, data încetării valabilității

Nr. crt.	(73) Titular, cod ST.3 OMPI	(11) Nr. de brevet	(21) Nr. de depozit	(22) Data de depozit	Data încetării valabilității
1	2	3	4	5	6
1	DAOU, RAFIC BOULOS, LB	4422	a 2011 0079	2010.03.10	2024.03.10
2	UNIVERSITATEA DE STAT DIN MOLDOVA, MD	4617	a 2018 0022	2018.03.22	2024.03.22
3	SMART BRAIN S.R.O., CZ; BIOTECHNOLOGICKÝ ÚSTAV AV ČR V.V.I., CZ; NEUŽIL Jiří, CZ; KKCG AG, CH	4626	a 2015 0117	2014.04.07	2024.04.07
4	UNIVERSITATEA DE STAT DIN TIRASPOL, MD; INSTITUTUL DE FIZICĂ APLICATĂ, MD; INSTITUTUL DE CHIMIE, MD	4640	a 2019 0021	2019.04.01	2024.04.01
5	INSTITUȚIA PUBLICĂ UNIVERSITATEA TEHNICĂ A MOLDOVEI, MD; INSTITUTUL DE CHIMIE, MD	4645	a 2018 0019	2018.03.21	2024.03.21
6	ICAHN SCHOOL OF MEDICINE AT MOUNT SINAI, US; MEMORIAL SLOAN KETTERING CANCER CENTER, US	4655	a 2015 0100	2014.03.04	2024.03.04
7	E3WATER LLC, US	4670	a 2016 0094	2014.03.15	2024.03.15
8	INSTITUȚIA PUBLICĂ INSTITUTUL ȘTIINȚIFICO-PRACTIC DE HORTICULTURĂ ȘI TEHNOLOGII ALIMENTARE, MD	4678	a 2019 0015	2019.03.18	2024.03.18
9	INSTITUȚIA PUBLICĂ INSTITUTUL ȘTIINȚIFICO-PRACTIC DE HORTICULTURĂ ȘI TEHNOLOGII ALIMENTARE, MD	4679	a 2019 0016	2019.03.18	2024.03.18
10	INSTITUȚIA PUBLICĂ INSTITUTUL ȘTIINȚIFICO-PRACTIC DE HORTICULTURĂ ȘI TEHNOLOGII ALIMENTARE, MD	4680	a 2019 0017	2019.03.18	2024.03.18
11	INSTITUȚIA PUBLICĂ UNIVERSITATEA DE STAT DIN MOLDOVA, MD	4687	a 2019 0026	2019.04.04	2024.04.04
12	INSTITUȚIA PUBLICĂ UNIVERSITATEA DE STAT DIN MOLDOVA, MD	4696	a 2019 0027	2019.04.04	2024.04.04
13	INSTITUȚIA PUBLICĂ UNIVERSITATEA TEHNICĂ A MOLDOVEI, MD	4700	a 2019 0011	2019.03.14	2024.03.14

1	2	3	4	5	6
14	INSTITUȚIA PUBLICĂ UNIVERSITATEA DE STAT DIN MOLDOVA, MD	4704	a 2018 0024	2018.04.05	2024.04.05
15	INSTITUȚIA PUBLICĂ UNIVERSITATEA DE STAT DIN MOLDOVA, MD	4717	a 2019 0029	2019.04.05	2024.04.05
16	INSTITUȚIA PUBLICĂ UNIVERSITATEA DE STAT DIN MOLDOVA, MD	4738	a 2019 0030	2019.04.05	2024.04.05
17	HORVÁTH Benedek, HU	4837	a 2020 0065	2019.03.18	2024.03.18

FA9Y Lista cererilor de brevet de invenție de scurtă durată retrase

Se publică următoarele date: numărul curent, codul țării conform normei ST. 3 OMPI, numărul de depozit, data de depozit, numărul BOPI în care a fost publicată cererea de brevet de invenție, articolul din Legea nr.50/2008 în baza căruia a fost retrasă cererea

Nr. crt.	Cod ST. 3 OMPI	(21) Nr. de depozit	(22) Data de depozit	(41) Nr. BOPI	Art.
1	MD	s 2023 0065	2023.08.03	-	51(6)

FC9Y Lista cererilor de brevet de invenție de scurtă durată respinse

Se publică următoarele date: numărul curent, codul țării conform ST. 3 OMPI, numărul de depozit, data de depozit, numărul BOPI în care a fost publicată cererea de brevet de invenție, articolul din Legea nr.50/2008 în baza căruia a fost respinsă cererea

Nr. crt.	Cod ST. 3 OMPI	(21) Nr. de depozit	(22) Data de depozit	(41) Nr. BOPI	Art.
1	MD	s 2023 0080	2023.09.28	-	12(1)
2	MD	s 2023 0087	2023.10.31	-	12(1)
3	MD	s 2023 0104	2023.12.27	-	12(1)
4	MD	s 2024 0033	2024.04.09	-	12(2)
5	MD	s 2024 0034	2024.04.09	-	12(1)
6	MD	s 2024 0035	2024.04.09	-	12(1)

MM9Y Lista brevetelor de invenție de scurtă durată a căror valabilitate a încetat înainte de termen prin neachitarea taxei de menținere în vigoare a brevetului, conform art. 68 din Legea nr. 50/2008 (cu dreptul de restabilire)

Se publică următoarele date: numărul curent, titularul și codul țării conform normei ST.3 OMPI, numărul de brevet, numărul de depozit, data de depozit, data încetării valabilității

Nr. crt.	(73) Titular, cod ST.3 OMPI	(11) Nr. de brevet	(21) Nr. de depozit	(22) Data de depozit	Data încetării valabilității
1	2	3	4	5	6
1	INSTITUȚIA PUBLICĂ UNIVERSITATEA DE STAT DIN MOLDOVA, MD	1079	s 2016 0042	24.03.2016	24.03.2024
2	INSTITUȚIA PUBLICĂ UNIVERSITATEA DE STAT DIN MOLDOVA, MD	1164	s 2017 0018	24.03.2016	24.03.2024

1	2	3	4	5	6
3	INSTITUȚIA PUBLICĂ UNIVERSITATEA DE STAT DIN MOLDOVA, MD	1385	s 2019 0029	01.03.2019	01.03.2024
4	INSTITUȚIA PUBLICĂ UNIVERSITATEA DE STAT DIN MOLDOVA, MD	1386	s 2019 0030	01.03.2019	01.03.2024
5	UNIVERSITATEA DE STAT DE MEDICINĂ ȘI FARMACIE „NICOLAE TESTEMIȚANU” DIN REPUBLICA MOLDOVA, MD	1391	s 2019 0032	05.03.2019	05.03.2024
6	INSTITUȚIA PUBLICĂ UNIVERSITATEA TEHNICĂ A MOLDOVEI, MD	1454	s 2019 0024	25.02.2019	25.02.2024
7	INSTITUTUL ȘTIINȚIFICO-PRACTIC DE BIOTEHNOLOGII ÎN ZOOTEHNIE ȘI MEDICINĂ VETERINARĂ, MD; INSTITUȚIA PUBLICĂ UNIVERSITATEA TEHNICĂ A MOLDOVEI, MD	1460	s 2019 0037	26.03.2019	26.03.2024
8	INSTITUTUL ȘTIINȚIFICO-PRACTIC DE BIOTEHNOLOGII ÎN ZOOTEHNIE ȘI MEDICINĂ VETERINARĂ, MD; INSTITUȚIA PUBLICĂ UNIVERSITATEA TEHNICĂ A MOLDOVEI, MD	1461	s 2019 0038	26.03.2019	26.03.2024
9	BALCĂNUȚĂ Nicolae, MD	1570	s 2020 0019	05.03.2020	05.03.2024
10	BALABANOV Anatoli, MD; BALABANOV Artiom, MD; CERNOMOREȚ Eugeniu, MD	1673	s 2021 0030	15.04.2021	15.04.2024

MK4A Lista brevetelor de invenție de scurtă durată a căror valabilitate a expirat

Se publică următoarele date: numărul curent, titularul și codul țării conform normei ST.3 OMPI, numărul de brevet, numărul de depozit, data de depozit, data expirării duratei de valabilitate

Nr.	(73) Titular, cod ST.3 OMPI	(11) Nr. de brevet	(21) Nr. de depozit	(22) Data de depozit	Data expirării duratei de valabilitate
1	INSTITUTUL DE TEHNICĂ AGRICOLĂ „MECAGRO”, MD	1320	s 2018 0092	17.09.2018	17.09.2024
2	PARIELI Ian, MD	1336	s 2018 0095	25.09.2018	25.09.2024
3	POLESHCHUK Georgiy, MD; SENICOVSCAIA Irina, MD; GROZOVA Tatiana, MD	1372	s 2018 0093	17.09.2018	17.09.2024

ND4Y Lista brevetelor de invenție de scurtă durată al căror termen de valabilitate a fost prelungit

Se publică următoarele date: numărul curent, numărul de brevet, numărul de depozit, data de depozit, titularul, data expirării termenului de valabilitate a brevetului, data expirării termenului de valabilitate prelungit

Nr. crt.	(11) Nr. de brevet	(21) Nr. de depozit	(22) Data de depozit	(73) Titular	Data expirării termenului de valabilitate a brevetului	Data expirării termenului de valabilitate prelungit
1	1434	s 2019 0086	2019.07.31	AGENȚIA NAȚIONALĂ PENTRU SĂNĂTATE PUBLICĂ A MINISTERULUI SĂNĂTĂȚII AL REPUBLICII MOLDOVA, MD	2025.07.31	2029.07.31

MM4E Lista brevetelor europene validate a căror valabilitate a încetat înainte de termen prin neachitarea taxei de menținere în vigoare a brevetului, conform art. 68 din Legea nr. 50/2008, pentru care termenul de restabilire a expirat

Se publică următoarele date: numărul curent, titularul și codul țării conform normei ST. 3 OMPI, numărul de brevet, numărul de depozit MD/EP, data de depozit, data încetării valabilității

Nr. crt.	(73) Titular, cod ST. 3 OMPI	(11) Nr. de brevet	(21) Nr. de depozit MD/EP	(22) Data de depozit	Data încetării valabilității
1	4D PHARMA RESEARCH LIMITED, GB	MD/EP 3743086	e 2020 1221 19725068.1	2019.05.13	2023.05.13
2	4D PHARMA RESEARCH LIMITED, GB	MD/EP 3630136	e 2020 0313 18727408.9	2018.05.22	2023.05.22
3	KALVISTA PHARMACEUTICALS LIMITED, GB	MD/EP 3464271	e 2019 0408 17728593.9	2017.05.31	2023.05.31
4	ELI LILLY AND COMPANY, US	MD/EP 3468965	e 2019 0462 17728990.7	2017.05.31	2023.05.31

MM9E Decăderi din drepturile ce decurg din brevetul pentru soi de plantă prin neachitarea taxelor conform art. 24 (2)c) din Legea nr. 39/2008

Se publică următoarele date: numărul curent, numărul de depozit, data de depozit, titularul, amelioratorul, denumirea comună (taxonul botanic), denumirea soiului, numărul de brevet, data publicării hotărârii de acordare a brevetului, data decăderii din drepturi

Nr. crt.	Nr. de depozit/ Data de depozit	a. Titularul b. Amelioratorul	Denumirea comună (<i>Taxonul botanic</i>)	Denumirea soiului	Numărul de brevet/ Data acordării	Data decăderii din drepturi
1	v 2021 0001 / 2021.02.03	a. LI IMKE Gbr, DE b. SUNDERMEYER Gerhard, DE	MĂR (<i>Malus domestica</i> Borkh.)	SUNSPARK	420 / 2023.08.31	2024.12.31

Date cu privire la divizarea cererilor de înregistrare a obiectelor de proprietate industrială

Se publică următoarele date: numărul curent, obiectul de proprietate industrială, numărul de depozit al cererii divizate, numărul BOPI în care a fost publicată cererea neexaminată, lista produselor și serviciilor indicate în cererea divizată, data divizării, datele referitoare la cererea divizată/divizionară

Nr. crt.	OPI	(210) Nr. de depozit al cererii divizate	(441) Nr. BOPI	(511) Clasele și lista produselor și serviciilor conform CIPS, indicate în cererea divizată	Data divizării	Datele referitoare la cererea divizată/divizionară
1	2	3	4	5	6	7
1	Cerere de înregistrare a mărcii	052562	3/2024	(511) NCL(12-2023) cl. 09 cl. 28 cl. 35 cl. 36 cl. 38 cl. 41	28.10.2024	Cererea divizată (210) 052562 (220) 24.11.2023 (511) NCL (12-2023) cl. 09 cl. 35

				<p>cl. 42 cl. 45</p>	<p>cl. 41 – servicii educaționale; servicii educaționale și anume furnizarea filmelor nedescărcabile, emisiunilor de televiziune, transmisiilor web, lucrărilor audiovizuale și multimedia prin intermediul unui serviciu video la cerere, precum și informații, recenzii și recomandări privind filme, emisiuni de televiziune, transmisiile web, audiovizuale și lucrări multimedia; – organizarea expozițiilor, evenimentelor și conferințelor în domeniul educației în scopuri non-profit și necomerciale; organizarea expozițiilor și evenimentelor în domeniul dezvoltării de software, divertismentului interactiv, realității virtuale, realitate mixtă și realitate augmentată, industriei de electronice de larg consum și divertisment pentru jocuri video în scopuri educaționale; servicii educaționale și anume organizarea și desfășurarea conferințelor, cursurilor, seminarelor și instruirilor în domeniul reclamei, marketingului, rețelelor sociale, Internetului și rețelelor sociale și distribuirea materialelor de curs în legătură cu acestea; organizarea și desfășurarea concursurilor în scopuri educaționale pentru dezvoltatorii de software; servicii educaționale și anume organizarea și desfășurarea conferințelor, cursurilor, seminarelor și instruirilor în domeniul software cu surse deschise și al dezvoltării de software; servicii educaționale și anume organizarea și conducerea conferințelor, cursurilor, seminarelor și instruirilor în domeniul realității virtuale, realității augmentate și realității mixte; servicii educaționale și anume organizarea și conducerea conferințelor, cursurilor, seminarelor și instruirilor în domeniile inteligenței artificiale și Internetului obiectelor; servicii-educative și anume furnizarea articolelor on-line, manualelor, revistelor și blogurilor în domeniile dezvoltării de software, inteligenței artificiale, învățării automate și interfețelor utilizatorilor; servicii educaționale și anume furnizarea articolelor on-line, manualelor, revistelor și blogurilor în domeniile subiectelor de interes general; servicii educaționale și anume furnizarea articolelor on-line, manualelor, revistelor și blogurilor în domeniul publicității; servicii educaționale și anume furnizarea articolelor on-line, manualelor, revistelor și blogurilor în domeniul rețelelor sociale; servicii educaționale și anume furnizarea articolelor on-line, manualelor, revistelor și blogurilor în domeniile realității virtuale, realității augmentate și realității mixte; servicii educaționale și anume furnizarea publicațiilor on-line în domeniul conținutului de rețele sociale; furnizare de formare; training în domeniul designului, reclamei și tehnologiilor de comunicare; instruire în domeniul planificării strategice media referitoare la publicitate, marketing și afaceri; servicii educaționale, și anume organizarea și conducerea conferințelor, cursurilor, seminarelor și instruirea în domeniul sănătății și bunăstării;</p> <p>cl. 42 cl.45- servicii de rețele sociale on-line; servicii de întâlniri;</p>
--	--	--	--	--------------------------	--

					<p>Cererea divizionară (210) 054320 (220) 24.11.2023 (511) NCL (12-2023)</p> <p>cl. 28 cl. 36 cl. 38 cl. 41- servicii de divertisment; activități sportive și culturale; furnizarea informațiilor de divertisment prin intermediul unui site web; servicii de divertisment, și anume furnizarea prin intermediul bazelor de date electronice și on-line interactive a unor informații cu privire la conținut definit de utilizator, conținut de la terți, fotografii, materiale video, audio, vizuale și audiovizuale în domeniul de interes general; divertisment, și anume furnizarea filmelor nedescărcabile, emisiunilor de televiziune, transmisiilor web, lucrărilor audiovizuale și multimedia prin intermediul unui serviciu video la cerere, precum și informații, recenzii și recomandări privind filme, emisiuni de televiziune, transmisiile web, audiovizuale și lucrări multimedia; servicii de divertisment, și anume comedie, dramă, documentare, seriale documentare, animate, mister și realitate web și seriale de televiziune furnizate pe Internet; furnizarea jocurilor pe calculator pentru utilizare în întreaga rețea de către utilizatorii rețelei; servicii de divertisment, și anume furnizarea videoclipurilor on-line cu jocuri jucate de terți; servicii de divertisment, și anume furnizarea jocurilor cu realitate virtuală, augmentată și mixtă, divertisment interactiv, conținut și experiențe virtuale, augmentate și în realitate mixtă; servicii de divertisment, și anume furnizarea jocurilor video on-line, jocuri pe calculator, jocuri electronice și jocuri interactive; furnizarea unui joc pe calculator care poate fi accesat de utilizatori într-o rețea globală și/sau pe Internet; furnizarea jocurilor on-line de realitate virtuală; furnizarea jocurilor on-line cu realitate augmentată; furnizarea jocurilor on-line cu realitate mixtă; furnizarea serviciilor on-line de jocuri de realitate virtuală cu jetoane cripto pentru utilizare în lumea virtuală; organizarea expozițiilor, evenimentelor și conferințelor în domeniile culturii, divertismentului și rețelelor de socializare în scopuri nonprofit și necomerciale; organizarea expozițiilor și evenimentelor în domeniul dezvoltării de software, divertismentului interactiv, realității virtuale, realitate mixtă și realitate augmentată, industriei de electronice de larg consum și divertisment pentru jocuri video în scopuri de divertisment, culturale; servicii de divertisment, și anume organizarea și desfășurarea competițiilor pentru încurajarea utilizării și dezvoltării de software și hardware de divertisment interactiv, realitate virtuală, realitate augmentată, realitate mixtă, electronice de consum și jocuri video; organizarea și desfășurarea competițiilor și evenimentelor de divertisment pentru jucători de jocuri video, de calculator, electronice sau multimedia interactive; organizarea și desfășurarea concursurilor în scopuri de divertisment pentru dezvoltatorii de software; organizarea concursurilor, programe de premii pentru dezvoltatori de software; servicii de divertisment și anume furnizarea articolelor on-line, manualelor, revistelor și blogurilor în domeniile dezvoltării de software, inteligenței artificiale, învățării automate și</p>
--	--	--	--	--	---

					<p>interfețelor utilizatorilor; servicii de divertisment și anume furnizarea articolelor on-line, manualelor, revistelor și blogurilor în domeniile subiectelor de interes general; servicii de divertisment și anume furnizarea articolelor on-line, manualelor, revistelor și blogurilor în domeniul publicității; servicii de divertisment și anume furnizarea articolelor on-line, manualelor, revistelor și blogurilor în domeniul rețelelor sociale; servicii de divertisment și anume furnizarea articolelor on-line, manualelor, revistelor și blogurilor în domeniile realității virtuale, realității augmentate și realității mixte; servicii de divertisment, și anume servicii de producție multimedia; producție video în realitate virtuală; producție video cu realitate augmentată; producție video în realitate mixtă; servicii de publicare electronică, și anume publicarea textelor și lucrărilor grafice ale terților on-line, cu conținut de rețele sociale; oferirea și desfășurarea concursurilor menite să recunoască, recompenseze și să încurajeze indivizii și grupurile care se angajează în auto-îmbunătățire, auto-împlinire, caritate, filantropie, voluntariat, servicii publice, comunitare și activități umanitare, precum și împărtășirea produselor creative; servicii de divertisment, și anume furnizarea unui forum on-line pentru diseminarea conținutului, datelor și informațiilor în scopuri de divertisment, rețele sociale și de afaceri; servicii de divertisment, și anume concursuri și programe de acordare de stimulente concepute pentru a recompensa participanții la program care fac exerciții fizice, fac alegeri alimentare sănătoase și se angajează în alte activități de promovare a sănătății; servicii de antrenament de fitness; organizarea și conducerea conferințelor de afaceri și evenimentelor speciale în scopuri comerciale, promoționale sau publicitare;</p> <p>cl. 45- furnizarea informațiilor în domeniile rețelelor sociale și introducerii sociale; servicii juridice; revizuirea standardelor și practicilor referitoare la conținutul rețelelor sociale; consultanță de conformitate în domeniul rețelelor sociale; servicii de consultanță în domeniul rețelelor sociale on-line și al serviciilor de rețele sociale; furnizarea serviciilor de portar pentru a satisface nevoile persoanelor fizice, și anume efectuarea aranjamentelor și rezervărilor personale și furnizarea informațiilor specifice clienților pentru a satisface nevoile individuale; furnizarea serviciilor de portar pentru a satisface nevoile persoanelor fizice, și anume operarea rezervărilor, facilitarea achizițiilor personale, organizarea livrărilor personale, efectuarea aranjamentelor personale solicitate, furnizarea recomandărilor privind produsele și serviciile, furnizarea informațiilor specifice clienților pentru a satisface nevoile individuale; moderarea conținutului pentru site-uri web de rețele sociale, o comunitate on-line pentru utilizatorii înregistrați și camere de chat pe Internet; furnizarea informațiilor referitoare la conținutul rețelelor sociale.</p>
--	--	--	--	--	--

Retragerea cererilor de înregistrare a mărcilor pentru o parte din clase, în temeiul art. 44(1) din Legea nr. 38/2008

Se publică următoarele date: numărul curent, numărul de depozit, data de depozit, data emiterii deciziei, numărul BOPI în care a fost publicată cererea de înregistrare a mărcii, datele inițiale, datele finale

Nr. crt.	(210) Nr. de depozit	(220) Data de depozit	Data emiterii deciziei	(441) Nr. BOPI	Datele inițiale	Datele finale
1	053061	05.03.2024	04.11.2024	5/2024	(511) NCL(12-2024) 32; 33; 35.	(511) NCL(12-2024) 32; 35.

Lista cererilor de înregistrare a mărcilor retrase

Se publică următoarele date: numărul curent, numărul de depozit, data de depozit, data retragerii cererii, motivele de retragere în conformitate cu Legea nr. 38/2008, numărul BOPI în care a fost publicată cererea de înregistrare a mărcii

Nr. crt.	(210) Nr. de depozit	(220) Data de depozit	Data retragerii	Motivele de retragere	Nr. BOPI
1	050707	07.11.2022	04.11.2024	Art. 44 (4) a	1/2023
2	050810	26.11.2022	18.11.2024	Art. 44 (4) a	2/2023
3	051474	12.04.2023	18.11.2024	Art. 44 (4) a	6/2023
4	051730	05.06.2023	18.11.2024	Art. 44 (4) a	8/2023
5	051731	05.06.2023	18.11.2024	Art. 44 (4) a	8/2023
6	051836	27.06.2023	28.11.2024	Art. 44 (4) a	8/2023
7	051845	26.06.2023	28.11.2024	Art. 44 (4) a	8/2023



Lista cererilor de înregistrare a mărcilor respinse

Se publică următoarele date: numărul curent, numărul de depozit, data de depozit, reproducerea mărcii, solicitantul și codul țării conform normei ST.3 OMPI, data expedierii deciziei de respingere, numărul BOPI în care a fost publicată cererea de înregistrare a mărcii

Nr crt.	(210) Nr. de depozit	(220) Data de depozit	(540) Reproducerea mărcii	(730) Solicitant cod ST.3 OMPI	Data expedierii deciziei de respingere	(441) Nr. BOPI
1	051160	07.02.2023	DIX	PUZUR Lilian, MD	11.11.2024	4/2023
2	052210	07.09.2023		TAROL-DD S.R.L., MD	11.11.2024	11/2023
3	052768	05.01.2024		Shenzhen Foresight Innovations Technology Co., Ltd., CN	21.11.2024	3/2024
4	052828	18.01.2024	LED MARKET	LED MARKET S.R.L., MD	21.11.2024	3/2024
5	052868	24.01.2024	Gori Gesha	CEPOI Victor, MD	20.11.2024	3/2024
6	052963	14.02.2024		CĂLĂRAȘI DIVIN S.R.L., MD	11.11.2024	4/2024

Lista certificatelor de înregistrare a mărcilor al căror termen de valabilitate a expirat (inclusiv termenul de grație) conform art. 16 (5) din Legea nr. 38/2008

Se publică următoarele date: numărul curent, numărul de ordine al înregistrării, numărul de depozit, reproducerea mărcii, data expirării valabilității, titularul și codul țării conform normei ST. 3 OMPI

Nr. crt.	(111/116) Numărul de ordine al înregistrării	(210) Numărul de depozit	(540) Reproducerea mărcii	(181/186) Data expirării valabilității	(730) Titularul, cod ST. 3 OMPI
1	2	3	4	5	6
1	2R 628	001691	BECOTIDE	20.05.2024	Glaxo Group Limited, GB 980 Great West Road, Brentford, Middlesex, TW8 9GS, England, Regatul Unit
2	2R 659	001743	MAKROLON	24.05.2024	Covestro Intellectual Property GmbH & Co. KG, DE Kaiser-Wilhelm-Allee 60, 51373 Leverkusen, Germania
3	2R 675	001760	VULKANOX	24.05.2024	Lanxess Deutschland GmbH, DE 51369, Leverkusen, Germania
4	2R 707	001752	BAYBLEND	24.05.2024	Covestro Intellectual Property GmbH & Co. KG, DE Kaiser-Wilhelm-Allee 60, 51373 Leverkusen, Germania
5	2R 712	001784	ROSKYDAL	24.05.2024	Nuplex Resins BV, NL Synthesebaan 1, 4612 RB Bergen op Zoom, Olanda
6	2R 714	001786	QUENTY	24.05.2024	Unilever Global IP Limited, GB Port Sunlight, Wirral, Merseyside, Regatul Unit
7	2R 733	001772	DISFLAMOLL	24.05.2024	Lanxess Deutschland GmbH, DE 51369, Leverkusen, Germania
8	2R 772	001697	ZANTAC	20.05.2024	Glaxo Group Limited, GB 980 Great West Road, Brentford, Middlesex, TW8 9GS, England, Regatul Unit
9	2R 778	001731	PADUTIN	24.05.2024	Bayer Intellectual Property GmbH, DE Alfred-Nobel-Strasse 10, 40789 Monheim am Rhein, Germania
10	2R 785	001742	DESMODUR	24.05.2024	Covestro Intellectual Property GmbH & Co. KG, DE Kaiser-Wilhelm-Allee 60, 51373 Leverkusen, Germania
11	2R 825	001733	DRALON	24.05.2024	Dralon GmbH, DE D-41538 Dormagen, Germania
12	2R 827	001735	MAKROFOL	24.05.2024	Covestro Intellectual Property GmbH & Co. KG, DE Kaiser-Wilhelm-Allee 60, 51373 Leverkusen, Germania
13	2R 828	001736	NOVODUR	24.05.2024	INEOS Styrolution Group GmbH, DE Mainzer Landstr. 50, 60325 Frankfurt am Main, Germania
14	2R 1016	001563	STERLING VINEYARDS	04.05.2024	Diageo Chateau & Estate Wines Company, US 240 Gateway Road West, Napa, California 94558, Statele Unite ale Americii
15	2R 1019	001608	VIRGIN	10.05.2024	VIRGIN ENTERPRISES LIMITED, GB The Battleship Building 179, Harrow Road, London W26NB, Regatul Unit
16	2R 1062	001607		10.05.2024	VIRGIN ENTERPRISES LIMITED, GB The Battleship Building 179, Harrow Road, London W26NB, Regatul Unit
17	2R 1442	001807	DANZEN	27.05.2024	Takeda Pharmaceutical Company Limited., JP 1-1, Doshomachi 4-chome, Chuo-ku, Osaka, Japonia
18	2R 1451	001820	ДАНЗЭН	27.05.2024	Takeda Pharmaceutical Company Limited, JP 1-1, Doshomachi 4-chome, Chuo-ku, Osaka, Japonia
19	2R 1658	001653		16.05.2024	Japan Tobacco Inc., JP 1-1, Toranomom 4-chome, Minato-ku, Tokyo, Japonia
20	2R 1714	001710	COSMOS	23.05.2024	BASF Agro Trademarks GmbH, DE Carl-Bosch-Strasse 38, Ludwigshafen am Rhein, Germania



1	2	3	4	5	6
21	2R 1720	001722		23.05.2024	SYSMEX CORPORATION, JP 1-5-1, Wakinohama-Kaigandori, Chuo-ku, Kobe, Hyogo, Japonia
22	2R 1759	001664	BIOGEL	18.05.2024	REGENT MEDICAL LIMITED, GB 1 Silk Street, London EC2Y 8HQ, Regatul Unit
23	2R 1905	001546		04.05.2024	MARS, INCORPORATED, US 6885 Elm Street, McLean, Virginia 22101-3883, Statele Unite ale Americii
24	2R 1908	001551		04.05.2024	MARS, INCORPORATED, US 6885 Elm Street, McLean, Virginia 22101-3883, Statele Unite ale Americii
25	2R 1911	001555	EXELPET	04.05.2024	MARS, INCORPORATED, US 6885 Elm Street, McLean, Virginia 22101-3883, Statele Unite ale Americii
26	2R 1981	001822	CYBLUE	30.05.2024	ZOETIS SERVICES LLC, US 10 Sylvan Way, Parsippany, NJ 07054, Statele Unite ale Americii
27	2R 1992	001860		26.05.2024	CANON KABUSHIKI KAISHA, JP 30-2, Shimomaruko 3-Chome, Ohta-ku, Tokyo, Japonia
28	2R 2066	001718		23.05.2024	BUSH BOAKE ALLEN LIMITED, GB Duddery Hill, Haverhill, Suffolk, CB9 8LG, Regatul Unit
29	2R 2097	001859	Canola	26.05.2024	CANON KABUSHIKI KAISHA, JP 30-2, Shimomaruko 3-Chome, Ohta-ku, Tokyo, Japonia
30	2R 2534	002477		31.05.2024	INVENȚIE-MDV, societate pe acțiuni, MD Str. Andrei Doga nr. 2/1, MD-2024, Chișinău, Republica Moldova
31	2R 2768	001705	KERMEL	25.05.2024	KERMEL, Société par Actions Simplifiée 20 Rue Ampere, 68000, Colmar, Franța
32	2R 2769	001635	CIPROXIN	23.05.2024	Bayer Intellectual Property GmbH, DE Alfred-Nobel-Straße 50, 40789 Monheim am Rhein, Germania
33	2R 3443	002476		30.05.2024	BSH Hausgeräte GmbH, DE Carl-Wery-Strasse 34, 81739 Munchen, Germania
34	2R 3646	001556	SERAMIS	04.05.2024	Seramis GmbH, DE Am Bollscheid 50, 56424 Mogendorf, Germania
35	2R 3794	001888		27.05.2024	Imperial Tobacco Limited, GB 121 Winterstoke Road, Bristol, BS3 2LL, Regatul Unit
36	2R 3833	001926		31.05.2024	PHILIP MORRIS BRANDS SARL, CH Quai Jeanrenaud 3, CH-2000 Neuchâtel, Elveția
37	2R 3949	001702	RHODIA	25.05.2024	RHODIA, societate pe acțiuni din Franța, FR 25 rue de Clichy, 75009 PARIS, Franța
38	2R 5766	001712		23.05.2024	Amber IP Brands Sàrl, a company organized under the laws of Switzerland, CH Avenue Reverdil 14, 1260 NYON, Elveția
39	R 11520	014656		05.05.2024	DIVALCONI S.R.L., societate comercială, MD Str. Bulgară nr. 107, ap. 4, MD-2001, Chișinău, Republica Moldova
40	R 11897	014955	<i>Мускат рубиновый</i>	11.05.2024	EVER VIN S.R.L., MD Str. Ștefan cel Mare nr. 84, MD-6827, Suruceni, Ialoveni, Republica Moldova
41	R 12225	014608	24n	26.04.2024	Național Media S.R.L., întreprindere mixtă Str. Uzinelor nr. 210/1, MD-2023, Chișinău, Republica Moldova
42	R 12261	014758		11.05.2024	MARS, INCORPORATED, US 6885 Elm Street, McLean, Virginia, 22101-3883, Statele Unite ale Americii
43	R 12267	014792	ORENCIA	19.05.2024	BRISTOL-MYERS SQUIBB COMPANY, a corporation of the State of Delaware, US Route 206 & Province Line Road, Princeton, New Jersey 08543, Statele Unite ale Americii
44	R 12437	014698	СЕДОЙ ДНЕСТР SEDOI DNESTR	06.05.2024	KVINT, societate pe acțiuni de tip închis, fabrică de vinuri și coniacuri din Tiraspol, MD Str. Lenin nr. 38, MD-3300, Tiraspol, Republica Moldova

1	2	3	4	5	6
45	R 12438	014735		12.05.2024	Belarus-Germany Joint Venture „Santa Bremor” Limited, BY Ul. Katin Bor, 106, 224025, g. Brest, Belarus
46	R 12454	014943		19.05.2024	AU ⁷⁹ GUST S.R.L., MD Bd. Moscova nr. 7, bloc 3, ap. 32, MD-2068, Chişinău, Republica Moldova
47	R 12483	014759	DOI HAIDUCI	11.05.2024	VOLCU Oleg, MD Bd. Dacia nr. 18, ap. 19, MD-2043, Chişinău, Republica Moldova
48	R 12484	014831	СЛИВОВЫЙ САД	21.05.2024	Imperial Vin S.A., MD MD-7330, Pleşeni, Cantemir, Republica Moldova
49	R 12550	014763	МУСКАТНАЯ РОСА	14.05.2024	TECCA S.R.L., societate comercială, MD Str. Lenin nr. 2, MD-3819, Congaz, UTA Găgăuzia, Republica Moldova
50	R 12555	014866		13.05.2024	UNITED WINE COMPANY S.R.L., întreprindere mixtă, MD Str. Mihai Eminescu nr. 5, MD-2012, Chişinău, Republica Moldova
51	R 12572	015000		28.05.2024	MARS, INCORPORATED, US 6885 Elm Street, McLean, Virginia 22101-3883, Statele Unite ale Americii
52	R 12573	015001		28.05.2024	MARS, INCORPORATED, US 6885 Elm Street, McLean, Virginia 22101-3883, Statele Unite ale Americii
53	R 12574	015002		28.05.2024	MARS, INCORPORATED, US 6885 Elm Street, McLean, Virginia 22101-3883, Statele Unite ale Americii
54	R 12603	015007	СЧАСТЛИВЫЙ ЗНАК	26.05.2024	VINIA TRAIAN S.A., întreprindere mixtă, MD MD-5317, Găvănoasă, Cahul, Republica Moldova
55	R 12666	015082	БОНДАРЬ	14.05.2024	United Wine Company S.R.L. întreprindere mixtă, MD Str. Mihai Eminescu nr. 5, MD-2012, Chişinău, Republica Moldova
56	R 12751	015118	ШТУЧКА	17.05.2024	DOTCHIRNE PIDPRIEMSTVO „KONDITERSKA KORPORATZIA „ROSHEN””, UA Vul. Elektrykiv, 26/9, UA-04176, Kyiv, Ucraina
57	R 12756	015134	ШОКОЛАДНЫЙ ЗАМОК	17.05.2024	DOTCHIRNE PIDPRIEMSTVO „KONDITERSKA KORPORATZIA „ROSHEN””, UA Vul. Elektrykiv, 26/9, UA-04176, Kyiv, Ucraina
58	R 12757	015135	ВОКРУГ СВЕТА	17.05.2024	DOTCHIRNE PIDPRIEMSTVO „KONDITERSKA KORPORATZIA „ROSHEN””, UA Vul. Elektrykiv, 26/9, UA-04176, Kyiv, Ucraina
59	R 12758	015136	МАРГАРИТА	17.05.2024	DOTCHIRNE PIDPRIEMSTVO „KONDITERSKA KORPORATZIA „ROSHEN””, UA Vul. Elektrykiv, 26/9, UA-04176, Kyiv, Ucraina
60	R 12777	015173	COROLI	27.05.2024	GOMENIUK Iuri, MD Str. Bulgară nr. 64, ap. 60, MD-3100, Bălţi, Republica Moldova
61	R 12779	015176	СОЛНЕЧНАЯ ДОЛИНА	27.05.2024	GOMENIUK Iuri, MD Str. Bulgară nr. 64, ap. 60, MD-3100, Bălţi, Republica Moldova
62	R 13138	015077		17.05.2024	ARTEMIEV Serghei, MD Str. Nicolai Dimo nr. 9, bloc 3, ap. 28, MD-2068, Chişinău, Republica Moldova
63	R 15384	014834	ВИНО КАНТЕМИРА	26.05.2024	IMPERIAL VIN GROUP S.R.L., MD MD-7330, Pleşeni, Cantemir, Republica Moldova
64	26306	035127	PAROUR	15.05.2024	ISAENCO Andrian, MD Str. Tineretului nr. 3, ap. 58, MD-4814, Vaduleni, Chişinău, Republica Moldova
65	26482	035076		12.05.2024	MIGDAL-P S.A., MD Str. Piaţa Veche nr. 4, MD-2005, Chişinău, Republica Moldova
66	26484	035129		15.05.2024	ISAENCO Andrian, MD Str. Tineretului nr. 3, ap. 58, MD-4814, Vaduleni, Chişinău, Republica Moldova
67	26485	035130		15.05.2024	ISAENCO Andrian, MD Str. Tineretului nr. 3, ap. 58, MD-4814, Vaduleni, Chişinău, Republica Moldova

1	2	3	4	5	6
68	26486	035131		15.05.2024	ISAENCO Andrian, MD Str. Tineretului nr. 3, ap. 58, MD-4814, Vaduleni, Chişinău, Republica Moldova
69	26563	035061	ДУОМІСТІН ДУОМІКТИН	05.05.2024	FARMAPRIM S.R.L., MD Str. Crinilor nr. 5, MD-4829, Porumbeni, Criuleni, Republica Moldova
70	26572	035154	СКИНБЕНЗ SKINBENZ	21.05.2024	SUN PHARMACEUTICAL INDUSTRIES LIMITED, IN SPARC, Tandalja, Vadodara - 390 020, Gujarat, India
71	26611	035118	СУКК	15.05.2024	JURA Veaceslav, MD Str. Costin Nicolae nr. 65, bloc 3, ap. 241, MD-2071, Chişinău, Republica Moldova
72	26612	035119	MIKADO	15.05.2024	JURA Veaceslav, MD Str. Costin Nicolae nr. 65, bloc 3, ap. 241, MD-2071, Chişinău, Republica Moldova
73	26621	035199	Hezký	27.05.2024	FENIXIMPEX S.R.L., MD Str. Vadul lui Vodă nr. 68, MD-2044, Chişinău, Republica Moldova
74	26623	035105		15.05.2024	KERAMIN GRUP S.R.L., MD Bd. Grigore Vieru nr. 21, MD-2005, Chişinău, Republica Moldova
75	26625	035074		06.05.2024	GOLBAN Rodica, MD Str. Petru Rareş nr. 39, bloc 1, ap. 66, MD-2005, Chişinău, Republica Moldova
76	26626	035146		21.05.2024	EFES VITANTA MOLDOVA BREWERY S.A., întreprindere mixtă, MD Str. Uzinelor nr. 167, MD-2023, Chişinău, Republica Moldova
77	26650	035084		06.05.2024	PITUŞCAN Ruslan, MD Bd. Ioan Cuza-Vodă nr. 19, bloc 8, ap. 105, MD-2060, Chişinău, Republica Moldova
78	26654	035091	donna mia	12.05.2024	JARCO Vladimir, MD Str. Kiev nr. 8/2, ap. 43, MD-2068, Chişinău, Republica Moldova
79	26682	035196		27.05.2024	AZALEOS-FARM S.R.L., societate comercială, MD MD-6824, Puhoi, Ialoveni, Republica Moldova
80	26697	035158	РЕСОХАЛЕР	22.05.2024	MAKPAR EXPORTS PRIVATE LIMITED, IN Plot No. 6A, Sector-D, AKVN, Industrial Area, Mandi- deep, District Raisen - 462 046, Madhya Pradesh, India
81	26698	035159	EFFADEINE	22.05.2024	MAKPAR EXPORTS PRIVATE LIMITED, IN Plot No. 6A, Sector-D, AKVN, Industrial Area, Mandi- deep, District Raisen - 462 046, Madhya Pradesh, India
82	26699	035160	RECORUB	22.05.2024	MAKPAR EXPORTS PRIVATE LIMITED, IN Plot No. 6A, Sector-D, AKVN, Industrial Area, Mandi- deep, District Raisen - 462 046, Madhya Pradesh, India
83	26700	035161	RECODROPS	22.05.2024	MAKPAR EXPORTS PRIVATE LIMITED, IN Plot No. 6A, Sector-D, AKVN, Industrial Area, Mandi- deep, District Raisen - 462 046, Madhya Pradesh, India
84	26701	035162	RECOSIP	22.05.2024	MAKPAR EXPORTS PRIVATE LIMITED, IN Plot No. 6A, Sector-D, AKVN, Industrial Area, Mandi- deep, District Raisen - 462 046, Madhya Pradesh, India
85	26703	035187	RECONATURALS	28.05.2024	MAKPAR EXPORTS PRIVATE LIMITED, IN Plot No. 6A, Sector-D, AKVN, Industrial Area, Mandi- deep, District Raisen - 462 046, Madhya Pradesh, India
86	26704	035188	RECOFUSION	28.05.2024	MAKPAR EXPORTS PRIVATE LIMITED, IN Plot No. 6A, Sector-D, AKVN, Industrial Area, Mandi- deep, District Raisen - 462 046, Madhya Pradesh, India
87	26708	035144		19.05.2024	RAZLOGA Rostislav, MD Str. M. Sadoveanu nr. 4, bloc 1, ap. 87, MD-2044, Chişinău, Republica Moldova
88	26715	035094	ПЕРЦОВКА ЕВРО-АЛКО	13.05.2024	EURO-ALCO S.R.L., întreprindere mixtă, MD Str. Bucuriei nr. 20, MD-2004, Chişinău, Republica Moldova

1	2	3	4	5	6
89	26727	035092	Zenfone	12.05.2024	ASUSTEK COMPUTER INCORPORATION, TW 4F, No.150, Li-Te Rd., Peitou, Taipei, Taiwan, Province of China, Taiwan
90	26728	035058	BAUSYSTEM	07.05.2024	BAUSYSTEM S.R.L., MD Str. Petru Rareș nr. 36, of. 145, MD-2005, Chișinău, Republica Moldova
91	26752	035047	PUBLIKA TV - APROAPE DE TINE	06.05.2024	RADIO MEDIA GROUP S.R.L., MD Str. Ghiocailor nr. 1, MD-2008, Chișinău, Republica Moldova
92	26753	035049	PUBLIKA INSIDE	06.05.2024	RADIO MEDIA GROUP S.R.L., MD Str. Ghiocailor nr. 1, MD-2008, Chișinău, Republica Moldova
93	26754	035051	APROAPE DE OAMENI	06.05.2024	RADIO MEDIA GROUP S.R.L., MD Str. Ghiocailor nr. 1, MD-2008, Chișinău, Republica Moldova
94	26768	035067	RED FLAG	07.05.2024	COLUSVIN S.R.L., întreprindere mixtă, MD Str. Muncești nr. 801, MD-2029, Chișinău, Republica Moldova
95	26781	035054		06.05.2024	VITRADE CO S.R.L., MD Str. Mircea Eliade nr. 10, MD-2009, Chișinău, Republica Moldova
96	26802	035128		15.05.2024	ISAENCO Andrian, MD Str. Tineretului nr. 3, ap. 58, MD-4814, Vaduleni, Chișinău, Republica Moldova
97	26810	035072		05.05.2024	Vel Pitar SA, RO Str. Timiș nr. 22, Râmnicu Vâlcea, Jud. Vâlcea, România
98	26840	035110	SUPERSCUT	14.05.2024	CERBARI Serghei, MD Str. 31 August 1989 nr. 66, ap. 2, MD-2012, Chișinău, Republica Moldova
99	26841	035080	Sandora	07.05.2024	SANDORA, the limited liability company, UA Village Nikolaevskoe, Zhovtneviy Raion, Nikolaevskaya Oblast, 57262, Ucraina
100	26856	035195		27.05.2024	BALAN Iurie, MD Str. Petru Zadnipro nr. 4/1, ap. 178, MD-2044, Chișinău, Republica Moldova
101	26868	035135	KINGZ	16.05.2024	BUDACA Alexandru, MD Str. Pajurii nr. 13, ap. 48, MD-2024, Chișinău, Republica Moldova
102	26869	035136	GATTOI	16.05.2024	BUDACA Alexandru, MD Str. Pajurii nr. 13, ap. 48, MD-2024, Chișinău, Republica Moldova
103	26893	035193		26.05.2024	RÎJCOV Alexei, MD Bd. Cuza-Vodă nr. 19, bloc 1, ap. 63, MD-2060, Chișinău, Republica Moldova BOBROVSKI Maxim, MD Bd. Dacia nr. 50, ap. 151, MD-2062, Chișinău, Republica Moldova
104	26907	035192		26.05.2024	ȘIRBU Nicolae, MD Str. M. Sadoveanu nr. 22, bloc 2, ap. 9, MD-2044, Chișinău, Republica Moldova DRUȚA Igor, MD Bd. Mircea cel Bătrîn nr. 19, bloc 1, ap. 34, MD-2044, Chișinău, Republica Moldova
105	26912	035167	GREENGUARD	22.05.2024	Joint Stock Company „TechnoNICOL”, RU 47 Gilyarovskogo Str., bld 5, 5th floor, office I, room 22, 129110, Moscow, Federația Rusă
106	26913	035201	REVITAL CARDIO RANBAXY	27.05.2024	SUN PHARMACEUTICAL INDUSTRIES LIMITED, IN SPARC, Tandalja, Vadodara - 390 020, Gujarat, India
107	26950	035140	ФЕРМАСОСЕДИ	17.05.2024	BURUIANĂ Tudor, MD Str. Varlaam nr. 28, MD-3600, Ungheni, Republica Moldova
108	26970	035218		30.05.2024	AD SOLUTION MEDIA ASSOCIATES LIMITED LIABILITY PARTNERSHIP, GB Suite 303, Princess House, 50-60 Eastcastle street, London, W1W 8EA, Regatul Unit
109	27002	035117	EMALICA	13.05.2024	CEPOI Victor, MD Șos. Balcani nr. 2, ap. 78, MD-2001, Chișinău, Republica Moldova

1	2	3	4	5	6
110	27037	035194	IL FOTOGRAFO	26.05.2024	GRECU Ana, MD Str-la Alexandru cel Bun nr. 1, MD-3600, Ungheni, Republica Moldova
111	27104	035149	MOOZY	20.05.2024	CEBOTARESCU Dumitru, MD Str. Matei Basarab nr. 2, ap. 82, MD-2068, Chişinău, Republica Moldova
112	27129	035180	TOTTI CAFFE	26.05.2024	LAZARI Lilian, MD MD-3632, Măcăreşti, Ungheni, Republica Moldova
113	27147	035166	RENERG	22.05.2024	IACUBAŞ Igor, MD Str. Nicolae Milescu Spătarul nr. 23, ap. 297, MD-2075, Chişinău, Republica Moldova
114	27158	035087	BRAVO	08.05.2024	Johnson & Johnson, a corporation organized and existing under the laws of the State of New Jersey, US One Johnson & Johnson Plaza, New Brunswick, New Jersey, 08933, Statele Unite ale Americii
115	27175	035064	DARA	07.05.2024	DONŢU Alla, MD Str. B.P. Haşdeu nr. 44, MD-2093, Grătieşti, Chişinău, Republica Moldova
116	27261	035137	GETS	16.05.2024	SINIGUR Andrei, MD Str. Grădinilor nr. 58, ap. 16, MD-2001, Chişinău, Republica Moldova
117	27262	035138	RESPECT	16.05.2024	BUDACA Alexandru, MD Str. Pajurii nr. 13, ap. 48, MD-2024, Chişinău, Republica Moldova
118	27298	035033	 Anturaj	06.05.2024	MOBIGRUP ANTURAJ S.R.L., MD Str. Calea Ieşilor nr. 8, MD-2069, Chişinău, Republica Moldova
119	27299	035177	 Four elements	23.05.2024	IACOVLEVA Svetlana, MD Str. Ion Pelivan nr. 32, bloc 3, ap. 27, MD-2051, Chişinău, Republica Moldova
120	27322	035115		13.05.2024	Reemtsma Cigarettenfabriken GmbH, DE Max-Born-Strasse 4, 22761 Hamburg, Germania
121	27331	035145	CUFSOL	17.05.2024	CUMATRENCO Valerian, MD Str. Igor Vieru nr. 16, bloc 1, ap. 119, MD-2075, Chişinău, Republica Moldova
122	27402	035059	Dr. Dent	06.05.2024	CEPOI Victor, MD Şos. Balcani nr. 2, ap. 78, MD-2001, Chişinău, Republica Moldova
123	27497	035104	TRAPER	07.05.2024	UNGUREAN Alexei, MD Bd. Traian nr. 19/1, ap. 135, MD-2060, Chişinău, Republica Moldova
124	27530	035121	 ANDREI TCHMIL BIKE COMPANY	14.05.2024	TCHMIL Andrei, MD Bd. Traian nr. 23, bloc A, ap. 239, MD-2060, Chişinău, Republica Moldova ZUKIC Iva, MD Str. G. Alexandrescu nr. 6, ap. 41 A, MD-2008, Chişinău, Republica Moldova
125	27532	035052	MOLDOVA ARE GLAS	06.05.2024	RADIO MEDIA GROUP S.R.L., MD Str. Ghiocelilor nr. 1, MD-2008, Chişinău, Republica Moldova
126	27533	035107	 GASTROBAR GOOD • BEER • GOOD	15.05.2024	VENUSIA PRIM S.R.L., societate comercială, MD Str. Petru Rareş nr. 48, ap. 33, MD-2005, Chişinău, Republica Moldova
127	27574	035116	BLACK STAR	13.05.2024	Obshchestvo s ogranichennoy otvetstvenostyu „Black Star Foods”, RU ulitsa Novyy Arbat, d. 21, et. cherdachnaya nadstroyka, pom. 1, kom. 38A, RU-119019 Moscow, Federaţia Rusă
128	27706	035095	 euoplasmets	14.05.2024	EUROPLASMETS S.R.L., MD Str. Orhei nr. 4, MD-2091, Singera, Chişinău, Republica Moldova
129	27789	035060	JOBI	06.05.2024	CEPOI Victor, MD Şos. Balcani nr. 2, ap. 78, MD-2001, Chişinău, Republica Moldova
130	27839	035108	 Good You NO MEAT & NO DA	13.05.2024	BODRUG Ion, MD Str. Alexandru cel Bun nr. 47, MD-4100, Călăraşi, Republica Moldova

1	2	3	4	5	6
131	27845	035171	UPGRADE	07.05.2024	Rozetka Limited, companie înregistrată în conformitate cu legislația din Cipru, CY Kreontos, 3, ap./of. 103, Lycavitos, 1077, Nicosia, Cipru
132	27896	035113		13.05.2024	Reemtsma Cigarettenfabriken GmbH, DE Max-Born-Strasse 4, 22761 Hamburg, Germania
133	29041	035165		20.05.2024	ENERGY SOLARIS S.R.L., MD Str. A. Șciusev nr. 98, ap. 54, MD-2012, Chișinău, Republica Moldova
134	29339	035179	itaxi	26.05.2024	SEVITEL-CENTRU S.R.L., MD Str. Uzinelor nr. 8/1, MD-2075, Chișinău, Republica Moldova

Lista mărcilor valabilitatea înregistrării cărora expiră în mai 2025

Se publică următoarele date: numărul curent, numărul de ordine al înregistrării, numărul de depozit, reproducerea mărcii, data expirării valabilității, titularul și codul țării conform normei ST. 3 OMPI

Nr. crt.	(111/116) Nr. de ordine al înregistrării	(210) Nr. de depozit	(540) Reproducerea mărcii	(181/186) Data expirării valabilității	(730) Titularul, cod ST. 3 OMPI
1	2	3	4	5	6
1	2R 2638	004592		18.05.2025	FLOARE, Open Joint-Stock Company, MD
2	2R 2639	004593		18.05.2025	FLOARE, Open Joint-Stock Company, MD
3	2R 2640	004596		18.05.2025	FLOARE, Open Joint-Stock Company, MD
4	2R 4261	004595	ULTRA GRIP	24.05.2025	THE GOODYEAR TIRE & RUBBER COMPANY, US
5	2R 4265	004602	ТАЧИГАРЕН	17.05.2025	Mitsui Chemicals Crop & Life Solutions, Inc., JP
6	2R 4282	004583	ПЕНТИУМ	17.05.2025	INTEL CORPORATION, US
7	2R 4299	004573	VIACOM	10.05.2025	Viacom International Inc., US
8	2R 4326	004570	LACIPIL	10.05.2025	Glaxo Group Limited, GB
9	2R 4327	004579		12.05.2025	MARS, INCORPORATED, US
10	2R 4403	004587	KOLYNOS	18.05.2025	GOLGATE-PALMOLIVE COMPANY, a Delaware corporation, US
11	2R 4421	004605	PRO-GARD	29.05.2025	Chevron Intellectual Property LLC, US
12	2R 4450	004584	GLAXO WELLCOME	18.05.2025	Glaxo Group Limited, GB
13	2R 4550	004604	TECHRON	29.05.2025	Chevron Intellectual Property LLC, US
14	2R 4593	004675	AMD	10.05.2025	ADVANCED MICRO DEVICES, INC., a Delaware corporation, US
15	2R 4637	004676	ADVANCED MICRO DEVICES	10.05.2025	ADVANCED MICRO DEVICES, INC., a Delaware corporation, US
16	2R 4699	004597	BALENO	24.05.2025	SUZUKI MOTOR CORPORATION, JP
17	2R 4747	004561	NORVASC	02.05.2025	UPJOHN US 1 LLC, US
18	2R 4857	004692	AMERICA ONLINE	03.05.2025	AOL Membership Services LLC, US
19	2R 5098	004691	AOL	03.05.2025	AOL Media LLC, US
20	2R 5252	004677		10.05.2025	ADVANCED MICRO DEVICES, INC., a Delaware corporation, US

1	2	3	4	5	6
21	R 13039	016934		13.05.2025	CALCAR S.A., MD
22	R 13868	016975		18.05.2025	LIVRALUM S.R.L., societate comercială, MD
23	R 13888	017027		26.05.2025	Metalferos S.A., MD
24	R 13964	016862	БЛАГОВ	06.05.2025	GSH Trademarks Limited, CY
25	R 13976	017019		23.05.2025	Alberto-Culver International, Inc., US
26	R 13977	017020		23.05.2025	Alberto-Culver International, Inc., US
27	R 14042	016913		13.05.2025	Kommunalnoje proizvodstvennoye ounitarnoe predpriyatie „Vitebsky konditersky kombinat „Vitba””, BY
28	R 14050	016951		13.05.2025	DOTCHIRNE PIDPRIEMSTVO „KONDITERSKA KORPORATZIA „ROSHEN””, UA
29	R 14052	016955	BELVITA	13.05.2025	Intercontinental Great Brands LLC, US
30	R 14068	017003	STOIKOFF	19.05.2025	BURUIANA Iurie, MD
31	R 14106	016918	PROVIDER	11.05.2025	PROVIDER EXIM S.R.L., MD
32	R 14133	017010		20.05.2025	Nova United LP, GB
33	R 14261	016932		11.05.2025	LOIAL-DT S.R.L., societate comercială, MD
34	R 14267	017058		04.05.2025	AROMA S.A., MD
35	R 14395	017047	KARE	25.05.2025	EURO-ALCO S.R.L., întreprindere mixtă, MD
36	R 14494	016926	АКВАЛЕН	10.05.2025	MARCOV Iurii, MD
37	R 14569	016900	TIPELIN	06.05.2025	FEDORENCO Raisa, MD
38	R 14570	016896	ЧЕРНАЯ СЛИВА CIORNAIA SLIVA	05.05.2025	EURO-ALCO S.R.L., întreprindere mixtă, MD
39	R 14571A	016916	PRESIDENT	12.05.2025	PRIM VIN GRUP S.R.L., MD
40	R 14946	016899		06.05.2025	FEDORENCO Raisa, MD
41	R 15438	016878	МИР САНТЕХНИКИ И ОТОПЛЕНИЯ	06.05.2025	NEOTERM S.R.L., societate comercială, MD
42	R 15559	016877	TORISEL	03.05.2025	Wyeth LLC, US
43	R 16169	017021	ROMANIȚA	25.05.2025	VINURI IALOVENI S.A., MD
44	R 19956	016933	НЕЗАВИСИМАЯ МОЛДОВА	11.05.2025	Cancelaria de Stat, MD
45	R 19957	017018	MO尔多VA SUVERANĂ	24.05.2025	Cancelaria de Stat, MD
46	27879	037026	JINBEI	14.05.2025	Shenyang Jinbei Automotive Company Limited, CN

1	2	3	4	5	6
47	27880	037083		27.05.2025	VĂV-PRODUCT S.R.L., societate comercială, MD
48	27881	037032		15.05.2025	AFI, asociație obștească, MD
49	27884	037013		12.05.2025	REAZANOVA Elena, MD
50	27887	036997		05.05.2025	MURA Andrei, MD
51	27890	037019	FAMILY KEBAB	13.05.2025	CEBOTARESCU Dumitru, MD
52	27902	037062	ANDROVIRIL АНДРОВИРИЛ	19.05.2025	FARMAPRIM S.R.L., MD
53	27903	037110		27.05.2025	MasterCard International Incorporated, corporație organizată și existentă conform legilor statului Delaware, US
54	27940	037044	VioSolar	20.05.2025	VIORICA-COSMETIC S.A., MD
55	27941	037045	DELE	20.05.2025	VIORICA-COSMETIC S.A., MD
56	27943	037024	HI-NON TM SANITARY WARES	13.05.2025	BEM INNA S.R.L., societate comercială, MD
57	27946	036978	D&R FOODS	05.05.2025	HARUZ-GRUP S.R.L., MD
58	27956	037091	Camelot	26.05.2025	MOLDAVSCHII STANDART S.R.L., întreprindere cu capital străin, fabrică de vinuri și divinuri, MD
59	27957	037097	WILSON	26.05.2025	MOLDAVSCHII STANDART S.R.L., întreprindere cu capital străin, fabrică de vinuri și divinuri, MD
60	27960	037085		22.05.2025	GUȚU Serghei, MD
61	27961	037082	P.A.A.	22.05.2025	PAA S.R.L., întreprindere mixtă, MD
62	27967	037066	FAUR	22.05.2025	SUPRATEN PLUS S.R.L., întreprindere mixtă, MD
63	27972	037006		12.05.2025	Himalaya Global Holdings Ltd., KY
64	27973	037007		12.05.2025	Himalaya Global Holdings Ltd., KY
65	27974	037008		12.05.2025	Himalaya Global Holdings Ltd., KY
66	27975	037111	PROFILINE	28.05.2025	SUPRATEN PLUS S.R.L., întreprindere mixtă, MD
67	27976	037113	MN MALLINY	28.05.2025	MLN HOUSE S.R.L., MD
68	27979	037105	WALDEN	27.05.2025	Tovarystvo z obmezhenoyu vidpovidalnistyu „Lvivska tyutyunova fabryka”, UA
69	27981	037025	ILLUMINATI	14.05.2025	BOICO Eugeniu, MD
70	27983	037112		28.05.2025	GANJEA Anatolie, MD
71	27984	037094		04.05.2025	Colgate-Palmolive Company, a Delaware company, US
72	27997	037005	SIMPLEX	12.05.2025	SIMPLEX-CO S.R.L., societate comercială, MD
73	28000	037189	DUIOASA	19.05.2025	CRICOVA S.A., combinat de vinuri, MD
74	28027	036973	LACTOPRIM	06.05.2025	URSU Elena, MD

1	2	3	4	5	6
75	28028	036975	WENFLOX-T	06.05.2025	URSU Elena, MD
76	28029	037042		20.05.2025	RIDEAMUS S.R.L., firmă, MD
77	28030	037086		22.05.2025	THE COCA-COLA COMPANY, corporația statului Delaware, US
78	28041	037075	Magazinul din buzunarul tău	21.05.2025	DANTE INTERNATIONAL S.A., RO
79	28043	037076	Price Revolution	21.05.2025	DANTE INTERNATIONAL S.A., RO
80	28044	037077	Revoluția prețurilor	21.05.2025	DANTE INTERNATIONAL S.A., RO
81	28050	037092	GROUSE	26.05.2025	VINSNABTREST S.R.L., MD
82	28088	037034	AUTORAY	15.05.2025	CHIRICUȚĂ Ștefan, MD
83	28089	037069	OLD VILLAGE	25.05.2025	GHITENȘTEIN Danil, MD BURCEAC Evgheni, MD
84	28092	037061		20.05.2025	Instituția publică „Serviciul Tehnologia Informației și Securitate Cibernetică”, MD
85	28093	037065		21.05.2025	ROITMAN Serghei, MD
86	28105	037030		19.05.2025	KERAMIN GRUP S.R.L., MD
87	28107	036969		05.05.2025	MEȘINĂ Victor, MD
88	28108	037023		13.05.2025	GALUPA Dumitru, MD
89	28133	037115		28.05.2025	CONSTANTINOV Evgheni, MD
90	28151	036996		06.05.2025	LEMN COMERȚ S.R.L., societate comercială, MD
91	28152	037020	МИШКА КОСОЛАПЫЙ	13.05.2025	Joint-Stock Company „Krasnyj Octyabr”, RU
92	28159	037000	LYSOBACT DUO	12.05.2025	BOSNALIJEK, Pharmaceutical and Chemical Industry, Joint Stock Company, BA
93	28164	037011	46 CUTS	11.05.2025	Dunhill Tobacco of London Limited, GB
94	28172	037031		19.05.2025	KERAMIN GRUP S.R.L., MD
95	28173	037102		28.05.2025	TRIGOR AVD S.R.L., întreprindere cu capital străin, MD
96	28174	037107	POLICE	27.05.2025	Tovarystvo z obmezenoyu vidpovidalnistyu „Lvivska tyutyunova fabryka”, UA
97	28193	036992		05.05.2025	GORAS Ștefan, MD
98	28194	037060		21.05.2025	COJOCARU Ruslan, MD
99	28195	037068		21.05.2025	TRIFOI Natalia, MD
100	28204	037022	Bella Ciao	13.05.2025	BLANARI Vadim, MD
101	28208	036998		08.05.2025	Diageo North America, Inc., US
102	28234	036974	GRIPOFAST	06.05.2025	URSU Elena, MD
103	28235	037003		12.05.2025	TAROL-DD S.R.L., MD
104	28236	037038	MEDCARE NASOTIL	20.05.2025	URSU Elena, MD

1	2	3	4	5	6
105	28252	037035	NKDent Doctor Munjiu	15.05.2025	MUNJIU Constantin, MD
106	28281	037099	 NOVA POSHTA	26.05.2025	Tovarystvo z obmezhenoiu vidpovidalnistiu „NOVA POSHTA”, UA
107	28282	037100	 POȘTA NOUĂ	26.05.2025	Tovarystvo z obmezhenoiu vidpovidalnistiu „NOVA POSHTA”, UA
108	28284	037021		13.05.2025	Open-Type Joint Stock Company „ROT FRONT”, RU
109	28299	036993	 Sol Negru	06.05.2025	SÎRBU Anatolie, MD
110	28326	037001		12.05.2025	FLORENI, societate pe acțiuni de selecție și hibridizare a păsărilor, MD
111	28337	036985	DE LA LUCIA	08.05.2025	GHERJAVSCHI Lucia, MD
112	28416	036988	 NOVAYA YA	05.05.2025	NOVICOVA Irina, MD
113	28485	037090	 U.B.C. S.A.	27.05.2025	U.B.C. S.A., MD
114	28497	037064	 Dr. Salt purificare ionizare mineralizare	20.05.2025	KAZIMLI Vugar, MD
115	28547	037004	 Sarm	12.05.2025	ȘARM S.A., MD
116	28549	037033	 BORA Sinan	15.05.2025	BORA Sinan, MD
117	28602	037104	CONRAD	27.05.2025	Tovarystvo z obmezhenoyu vidpovidalnistyu „Lvivska tyutyunova fabryka”, UA
118	28605	036986	 COMPUTER SERVICE	04.05.2025	DERCACI Vladimir, MD
119	28610	037059	 JARDAN	21.05.2025	JARDAN Vladimir, MD
120	28637	036987	CAZACU	05.05.2025	CAZACU Radu, MD
121	28725	037012	 DÎRȚU Mihai	12.05.2025	DÎRȚU Mihai, MD
122	28739	037067	 conect	21.05.2025	TOPALO Arcadie, MD
123	28740	037088	LEADER	26.05.2025	GALUPA Dumitru, MD
124	28761	036976	CALCIA PRIMA	06.05.2025	URSU Elena, MD
125	28773	037036	ISEND	18.05.2025	MOCANU Radu, MD
126	28868	037087	TOTAL	26.05.2025	SUZHOU DAKE MACHINERY CO., LTD., CN
127	29132	036984	 La Kojma	05.05.2025	ArtStiLux S.R.L., MD
128	29162	037093	 DermaClinic	28.05.2025	MEDBIOESTETIC S.R.L., MD
129	29230	037040	YES	15.05.2025	PIC Samuil, MD
130	29238	037048	LAPTE DE PASĂRE	21.05.2025	BUCURIA S.A., MD
131	29358	036995	 natur figro	11.05.2025	CARMEZ PROCESSING S.R.L., MD
132	29545	036971	HONDRO PRIMA	06.05.2025	URSU Elena, MD

1	2	3	4	5	6
133	29947	037057	ПТИЧЬЕ МОЛОКО	21.05.2025	BUCURIA S.A., MD
134	29955	037080		21.05.2025	DANTE INTERNATIONAL S.A., RO
135	29956	037081		21.05.2025	DANTE INTERNATIONAL S.A., RO
136	29985	037074	Black Friday by Emag	21.05.2025	DANTE INTERNATIONAL S.A., RO
137	29986	037079		21.05.2025	DANTE INTERNATIONAL S.A., RO
138	30319	037070	3D MASTER	21.05.2025	CAȘU Zinaida, MD
139	30849	037095	KENDA	04.05.2025	KENDA RUBBER INDUSTRIAL CO., LTD., TW
140	32948	036981	QUARZ SYSTEM	07.05.2025	SUPRATEN PLUS S.R.L., întreprindere mixtă, MD

**MK4L Lista certificatelor de înregistrare
a desenelor și modelelor industriale al căror termen
de valabilitate a expirat (inclusiv termenul de grație)
conform art. 14 din Legea nr. 161/2007**

Se publică următoarele date: numărul curent, titularul, codul țării conform normei ST.3 OMPI, numărul certificatului, numărul de depozit, data de depozit, data expirării termenului de valabilitate

Nr. crt.	(73) Titular, cod ST. 3 OMPI	(11) Nr. certificatului	(21) Nr. de depozit	(22) Data de depozit	(18) Data expirării termenului de valabilitate
1	FABRICA DE STICLĂ DIN CHIȘINĂU, ÎNTRERINDERE DE STAT, MD Str. Transnistria nr. 20, MD-2023, Chișinău, Republica Moldova	231	0270	15.11.1999	15.11.2024
2	„VALAC GRUP” S.R.L., MD Str. M. Dragan 26/2, ap. 58, MD-2044, mun. Chișinău, Republica Moldova	1189	f 2009 0029	06.05.2009	06.05.2024
3	INSTITUTUL DE INGINERIE ELECTRONICĂ ȘI NANOTEHNOLOGII ILEN D. GHIȚU, MD Str. Academiei nr. 3/3, MD-2028, Chișinău, Republica Moldova	1874	f 2019 0040	23.05.2019	23.05.2024
4	CIUNTU Dorin, MD Str. Trandafirilor nr. 31/1, ap.132, MD-2038, Chișinău, Republica Moldova	1875	f 2019 0042	24.05.2019	24.05.2024
5	GÎNCOTA Grigore, MD MD-6813, Costești, Ialoveni, Republica Moldova	1913	f 2019 0034	16.05.2019	16.05.2024

VII



Comisia de contestații a AGEPI / Appeals Board of AGEPI

În prezenta Secțiune se publică informații privind rezultatele examinării contestațiilor depuse la Comisia de contestații a AGEPI.



Information on the results of examination of appeals lodged with the Appeals Board of AGEPI shall be published in this Section.

Lista contestațiilor examinate la Comisia de contestații în luna noiembrie 2024 în privința cărora procedura a fost finalizată

Se publica următoarele date: numărul curent, denumirea OPI, numărul și data depozitului, numărul titlului de protecție, solicitantul sau titularul, contestatarul, data depunerii și obiectul contestației, data examinării contestației, rezultatul examinării contestației

Nr. crt.	Denumirea OPI Nr. și data depozitului/ Nr. titlului de protecție Solicitant / Titular	Contestatar	Data depunerii și obiectul contestației	Data examinării contestației/ pronunțării hotărârii	Rezultatul examinării contestației
1	2	3	4	5	6
1	<p>Marcă națională</p>  INVITRO 048752 20.09.2021 TOPALO Arcadie, MD	TOPALO Arcadie, MD	13.02.2023 împotriva deciziei de înregistrare a mărcii fără drept exclusiv asupra elementelor verbale	29.11.2024	<p>1. Se acceptă revendicarea contestatarului. 2. Se abrogă Decizia Direcției mărci și design industrial din 15.12.2022 și se acceptă înregistrarea mărcii solicitate pentru serviciile revendicate în cerere din clasele 35, 39 conform Clasificării internaționale a produselor și serviciilor în scopul înregistrării mărcilor (CIPS) și pentru totalitatea serviciilor din clasa 44 conform CIPS, cu excepția serviciilor de fertilizare in vitro. 3. Se transmite dosarul în Direcția mărci și design industrial pentru continuarea procedurilor. 4. Hotărârea poate fi atacată în instanța de contencios administrativ - Judecătoria Chișinău, sediul Râșcani (mun. Chișinău, str. Kiev nr. 3) în termen de 30 de zile din data notificării integrale a acesteia.</p>
2	<p>Marcă națională</p>  FREEWALKSHOES 051299 10.03.2023 PACFOL-PLUS S.R.L., MD	PACFOL-PLUS S.R.L., MD	03.09.2024 împotriva deciziei de respingere totală a cererii de înregistrare a mărcii	29.11.2024	<p>1. Se acceptă revendicarea contestatarului. 2. Se abrogă Decizia Direcției mărci și design industrial din 11.07.2024 și se acceptă înregistrarea mărcii solicitate pentru serviciile revendicate în cerere din clasa 35 conform Clasificării internaționale a produselor și serviciilor în scopul înregistrării mărcilor. 3. Se transmite dosarul în Direcția mărci și design industrial pentru continuarea procedurilor. 4. Hotărârea poate fi atacată în instanța de contencios administrativ - Judecătoria Chișinău, sediul Râșcani (mun. Chișinău, str. Kiev nr. 3) în termen de 30 de zile din data notificării integrale a acesteia.</p>
3	<p>Marcă națională</p>  Friends 050787 22.11.2022 LEGO Juris A/S, DK	LEGO Juris A/S, DK	16.09.2024 împotriva deciziei de respingere totală a cererii de înregistrare a mărcii	29.11.2024	<p>1. Se acceptă revendicarea contestatarului. 2. Se abrogă Decizia Direcției mărci și design industrial din 21.08.2024 și se acceptă înregistrarea mărcii solicitate pentru produsele și serviciile revendicate în cerere din clasele 09, 16, 25, 28, 41 conform Clasificării internaționale a produselor și serviciilor în scopul înregistrării mărcilor. 3. Se transmite dosarul în Direcția mărci și design industrial pentru continuarea procedurilor. 4. Hotărârea poate fi atacată în instanța de contencios administrativ - Judecătoria Chișinău, sediul Râșcani (mun. Chișinău, str. Kiev nr. 3) în termen de 30 de zile din data notificării integrale a acesteia.</p>

1	2	3	4	5	6
4	<p>Marcă națională</p> <p>LA GURA CUPTORULUI</p> <p>051119 01.02.2023</p> <p>STAVILA Alina, MD</p>	<p>STAVILA Alina, MD</p>	<p>23.04.2024 privind repunerea în dreptul de a contesta împotriva deciziei de respingere a cererii de înregistrare a mărcii</p>	29.11.2024	<p>1. Se repune în dreptul de a contesta solicitantul cererii de înregistrare a mărcii nr. depozit 051119 din 01.02.2023.</p> <p>2. Încheierea poate fi atacată în instanța de contencios administrativ - Judecătoria Chișinău, sediul Râșcani (mun. Chișinău, str. Kiev nr. 3) în termen de 15 zile din data notificării integrale a acesteia.</p>
5	<p>Marcă națională</p>  <p>052188 05.09.2023</p> <p>TRITEAC Eugeniu, MD</p>	<p>TRITEAC Eugeniu, MD</p>	<p>25.09.2024 împotriva deciziei de respingere parțială a cererii de înregistrare a mărcii</p>	29.11.2024	<p>1. Se respinge revendicarea contestatarului.</p> <p>2. Se menține în vigoare Decizia Direcției mărci și design industrial din 25.07.2024.</p> <p>3. În termen de până la o lună din data expedierii prezentei hotărâri, solicitantul urmează să achite taxa pentru înregistrarea și eliberarea certificatului de înregistrare a mărcii în cuantum de 250 de euro (pct. 35 lit. a) din Nomenclatorul serviciilor cu semnificație juridică în domeniul protecției obiectelor proprietății intelectuale, aprobat prin Hotărârea Guvernului nr. 774/1997).</p> <p>4. Se transmite dosarul în Direcția mărci și design industrial pentru continuarea procedurilor.</p> <p>5. Hotărârea poate fi atacată în instanța de contencios administrativ - Judecătoria Chișinău, sediul Râșcani (mun. Chișinău, str. Kiev nr. 3) în termen de 30 de zile din data notificării integrale a acesteia.</p>
6	<p>Marcă națională</p> <p>#VinulMeu</p> <p>051488 13.04.2023</p> <p>Uniunea micilor producători de vinuri „DIONYSOS”, asociație obștească, MD</p>	<p>Uniunea micilor producători de vinuri „DIONYSOS”, asociație obștească, MD</p>	<p>27.09.2024 împotriva deciziei de respingere parțială a cererii de înregistrare a mărcii</p>	29.11.2024	<p>1. Se respinge revendicarea contestatarului.</p> <p>2. Se menține în vigoare Decizia Direcției mărci și design industrial din 29.07.2024.</p> <p>3. În termen de până la o lună din data expedierii prezentei hotărâri, solicitantul urmează să achite taxa pentru înregistrarea și eliberarea certificatului de înregistrare a mărcii în cuantum de 250 de euro (pct. 35 lit. a) din Nomenclatorul serviciilor cu semnificație juridică în domeniul protecției obiectelor proprietății intelectuale, aprobat prin Hotărârea Guvernului nr. 774/1997).</p> <p>4. Se transmite dosarul în Direcția mărci și design industrial pentru continuarea procedurilor.</p> <p>5. Hotărârea poate fi atacată în instanța de contencios administrativ - Judecătoria Chișinău, sediul Râșcani (mun. Chișinău, str. Kiev nr. 3) în termen de 30 de zile din data notificării integrale a acesteia.</p>
7	<p>Marcă internațională</p> <p>CERAMIC SHIELD</p> <p>IR 1591148 05.03.2021</p> <p>Apple Inc., US</p>	<p>Apple Inc., US</p>	<p>16.08.2024 împotriva deciziei de respingere totală a cererii de înregistrare a mărcii</p>	29.11.2024	<p>1. Se respinge revendicarea contestatarului.</p> <p>2. Se menține în vigoare Decizia Direcției mărci și design industrial din 18.06.2024.</p> <p>3. Se transmite dosarul în Direcția mărci și design industrial pentru continuarea procedurilor.</p> <p>4. Hotărârea poate fi atacată în instanța de contencios administrativ - Judecătoria Chișinău, sediul Râșcani (mun. Chișinău, str. Kiev nr. 3) în termen de 30 de zile din data notificării integrale a acesteia.</p>
8	<p>Marcă internațională</p> <p>Bon Pasta</p> <p>IR 1734220 18.04.2023</p>	<p>Schwarz Produktion Stiftung & Co. KG, DE</p>	<p>03.09.2024 împotriva deciziei de respingere totală a cererii de înregistrare a mărcii</p>	29.11.2024	<p>1. Se acceptă revendicarea contestatarului.</p> <p>2. Se abrogă Decizia Direcției mărci și design industrial din 15.07.2024 și se acceptă protecția mărcii solicitate, în baza art. 6 quinquies al Convenției de la Paris pentru protecția proprietății industriale, pentru produsele și serviciile revendicate în cerere din clasele 30, 35, 39, 40 conform Clasificării</p>

	Schwarz Produktion Stiftung & Co. KG, DE				<p>internaționale a produselor și serviciilor în scopul înregistrării mărcilor.</p> <p>3. Se transmite dosarul în Direcția mărci și design industrial pentru continuarea procedurilor.</p> <p>4. Hotărârea poate fi atacată în instanța de contencios administrativ - Judecătoria Chișinău, sediul Râșcani (mun. Chișinău, str. Kiev nr. 3) în termen de 30 de zile din data notificării integrale a acesteia.</p>
9	<p>Marcă internațională</p>  <p>IR 1729821 30.03.2023</p> <p>PLADIS (UK) LIMITED, GB</p>	PLADIS (UK) LIMITED, GB	06.09.2024 împotriva deciziei de respingere totală a cererii de înregistrare a mărcii	29.11.2024	<p>1. Se acceptă revendicarea contestatarului, în temeiul scrisorii de acord prezentate.</p> <p>2. Se abrogă Decizia Direcției mărci și design industrial din 10.07.2024 și se acceptă protecția mărcii pentru produsele revendicate în cerere din clasa 30 conform Clasificării internaționale a produselor și serviciilor în scopul înregistrării mărcilor. Dreptul exclusiv nu se va extinde asupra elementelor verbale "MINI CHEDDARS", cu excepția executării grafice deosebite.</p> <p>3. Se transmite dosarul în Direcția mărci și design industrial pentru continuarea procedurilor.</p> <p>4. Hotărârea poate fi atacată în instanța de contencios administrativ - Judecătoria Chișinău, sediul Râșcani (mun. Chișinău, str. Kiev nr. 3) în termen de 30 de zile din data notificării integrale a acesteia.</p>
10	<p>Marcă internațională</p> <p>CHAMPS ELYSEES</p> <p>IR 1713794 20.01.2023</p> <p>LACOSTE OPERATIONS, FR</p>	LACOSTE OPERATIONS, FR	16.09.2024 împotriva deciziei de respingere totală a cererii de înregistrare a mărcii	29.11.2024	<p>1. Se respinge revendicarea contestatarului.</p> <p>2. Se menține în vigoare Decizia Direcției mărci și design industrial din 15.07.2024.</p> <p>3. Se transmite dosarul în Direcția mărci și design industrial pentru continuarea procedurilor.</p> <p>4. Hotărârea poate fi atacată în instanța de contencios administrativ - Judecătoria Chișinău, sediul Râșcani (mun. Chișinău, str. Kiev nr. 3) în termen de 30 de zile din data notificării integrale a acesteia.</p>
11	<p>Marcă internațională</p>  <p>IR 1634546 18.10.2021</p> <p>CIRO PAONE S.P.A., IT</p>	CIRO PAONE S.P.A., IT	19.06.2023 împotriva deciziei de respingere totală a cererii de înregistrare a mărcii	29.11.2024	<p>1. Se acceptă revendicarea contestatarului, în temeiul scrisorilor de acord prezentate.</p> <p>2. Se abrogă Decizia Direcției mărci și design industrial din 14.04.2023 și se acceptă protecția mărcii pentru totalitatea produselor revendicate în cerere din clasele 18, 25 conform Clasificării internaționale a produselor și serviciilor în scopul înregistrării mărcilor.</p> <p>3. Se transmite dosarul în Direcția mărci și design industrial pentru continuarea procedurilor.</p> <p>4. Hotărârea poate fi atacată în instanța de contencios administrativ - Judecătoria Chișinău, sediul Râșcani (mun. Chișinău, str. Kiev nr. 3) în termen de 30 de zile din data notificării integrale a acesteia.</p>
12	<p>Marcă internațională</p> <p>BIOREPAIR</p> <p>IR 991340 10.12.2008</p> <p>COSWELL S.p.A., IT</p>	COSWELL S.p.A., IT	08.05.2024 împotriva deciziei de respingere totală a cererii de înregistrare a mărcii	29.11.2024	<p>1. Se acceptă revendicarea contestatarului.</p> <p>2. Se abrogă Decizia Direcției mărci și design industrial din 18.04.2024 și se acceptă protecția mărcii solicitate, în baza art. 7 alin. (2) din Legea nr. 38/2008 privind protecția mărcilor, pentru totalitatea produselor revendicate în cerere din clasele 03, 05, 21 conform Clasificării internaționale a produselor și serviciilor în scopul înregistrării mărcilor.</p> <p>3. Se transmite dosarul în Direcția mărci și design industrial pentru continuarea procedurilor.</p> <p>4. Hotărârea poate fi atacată în instanța de contencios administrativ - Judecătoria</p>

					Chișinău, sediul Râșcani (mun. Chișinău, str. Kiev nr. 3) în termen de 30 de zile din data notificării integrale a acesteia.
13	Marcă internațională BOSS CAMEL IR 1717280 16.11.2022 HUGO BOSS AG, DE	HUGO BOSS AG, DE	16.09.2024 împotriva deciziei de respingere parțială a cererii de înregistrare a mărcii	29.11.2024	<p>1. Se acceptă parțial revendicarea contestatarului.</p> <p>2. Se abrogă Decizia Direcției mărci și design industrial din 12.07.2024 și se acceptă protecția mărcii solicitate pentru produsele "ochelari și părți ale acestora; tocuri pentru ochelari" din clasa 09 conform Clasificării internaționale a produselor și serviciilor în scopul înregistrării mărcilor (CIPS) și pentru totalitatea produselor și serviciilor revendicate în cerere din clasele 14, 18, 25, 35 conform CIPS.</p> <p>3. Se transmite dosarul în Direcția mărci și design industrial pentru continuarea procedurilor.</p> <p>4. Hotărârea poate fi atacată în instanța de contencios administrativ - Judecătoria Chișinău, sediul Râșcani (mun. Chișinău, str. Kiev nr. 3) în termen de 30 de zile din data notificării integrale a acesteia.</p>
14	Desene și modele industriale Butelie f 2023 0015 06.09.2023 GELIBERT S.R.L., MD	GELIBERT S.R.L., MD	07.10.2024 împotriva hotărârii prin care s-a considerat retrasă cererea de înregistrare a desenelor, modelelor industriale	29.11.2024	<p>1. Se acceptă revendicarea contestatarului.</p> <p>2. Se abrogă Hotărârea Direcției mărci și design industrial din 10.09.2024.</p> <p>3. În termen de până la o lună din data expedierii prezentei hotărâri, solicitantul urmează să achite taxa de examinare de fond în cuantum de 50 de euro (pct. 49 din Nomenclatorul serviciilor cu semnificație juridică în domeniul protecției obiectelor proprietății intelectuale, aprobat prin Hotărârea Guvernului nr. 774/1997).</p> <p>4. Se transmite dosarul în Direcția mărci și design industrial pentru continuarea procedurilor.</p> <p>5. Hotărârea poate fi atacată în instanța de contencios administrativ - Judecătoria Chișinău, sediul Râșcani (mun. Chișinău, str. Kiev nr. 3) în termen de 30 de zile din data notificării integrale a acesteia.</p> <p>Notă: Solicitanților și titularilor dreptului de protecție al desenului sau modelului industrial li se acordă reduceri la achitarea tarifelor: 65% din cuantumul tarifului stabilit, dacă este o întreprindere care întrunește criteriile legale stabilite întreprinderilor mici și mijlocii.</p>

IX

Decizii ale instanțelor judecătorești / Court decisions

**Cu privire la executarea deciziei Curții de Apel Chișinău
din 12.07.2023 privind anularea mărcii nr. 30669 înregistrate
pe numele titularului XXXX XXXXX**

Întru executarea deciziei Colegiului civil, comercial și de contencios administrativ al Curții de Apel Chișinău din 12.07.2023 privind respingerea apelurilor declarate de AGEPI și XXXX XXXXX, și menținerea hotărârii Judecătoriai Chișinău, sediul Centru din 28.12.2022 adoptată în cauza civilă, la cererea de chemare în judecată la acțiunea înaintată de Energy Beverages LLC, a Delaware limited liability company către XXXX XXXXX, intervenient accesoriu AGEPI, privind anularea mărcilor în temeiul art. 22 alin. (1) lit. b) al Legii nr. 38/2008 privind protecția mărcilor:

- se declară nul certificatul de înregistrare a mărcii  nr. 30669 din 03.03.2017 eliberat pe numele titularului XXXX XXXXX, str. Trei Fântâni nr. 4, MD-4301, Căușeni, Republica Moldova.

**Cu privire la executarea Hotărârii Judecătoriai
Chișinău, sediul Centru din 17.09.2024,
privind decăderea parțială din drepturi a titularului
mărcii internaționale MERCIER nr. IR 597283**

Întru executarea Hotărârii Judecătoriai Chișinău, sediul Centru din 17.09.2024, în pricina civilă la cererea de chemare în judecată depusă de XXXXXXX XXXXX împotriva MHCS din Franța cu privire la decăderea parțială din drepturi asupra mărcii, în temeiul art. 14 și art. 20 alin. (1) lit. a) și alin. (2) ale Legii nr. 38/2008 privind protecția mărcilor:

- este decăzut din drepturile asupra mărcii internaționale MERCIER nr. IR 597283 din 24.02.1993, pentru toate produsele din clasa 33 conform Clasificării Internaționale a Produselor și Serviciilor în scopul înregistrării mărcilor (CIPS), titularul MHCS, 9 avenue de Champagne, BP 30222, F-51207 Epernay Cedex, Franța, începând cu data de 17.05.2023.

**Cu privire la aplicarea sechestrului asupra
OPI înregistrate pe numele titularului
„ADVance Grup” S.R.L.**

Întru executarea Hotărârii Judecătoriai Chișinău, sediul Central din 21.11.2024 (dosar nr. 2i-724/24), prin care s-a dispus aplicarea sechestrului asupra bunurilor debitorului „ADVance Grup” S.R.L., IDNO 1015600043246:

- se aplică sechestrul asupra mărcii nr. 31315 din 31.10.2017, înregistrate pe numele titularului ADVANCE GRUP S.R.L., IDNO 1015600043246, bd. Ioan Cuza-Vodă nr. 18/1, ap. 29, MD-2060, Chișinău, Republica Moldova/str. Cahul nr. 7/1, Chișinău, Republica Moldova;

- pe perioada aplicării sechestrului, se sistează orice procedură legală ce ține de statutul juridic al OPI sus-menționate, inclusiv transmiterea drepturilor asupra acestora.

**Cu privire la aplicarea sechestrului asupra
OPI înregistrate pe numele titularului
EUROALUN S.R.L.**

Întru executarea Încheierii Judecătoriai Hîncești, sediul Central din 29.11.2024 (dosarul nr. 2i-49/2024), prin care s-a dispus aplicarea sechestrului asupra bunurilor debitorului „EUROALUN” S.R.L., IDNO 1018600021768:

- se aplică sechestrul asupra mărcii nr. 36040 din 15.02.2021, înregistrate pe numele titularului EUROALUN S.R.L., IDNO 1018600021768, str. Dimbului nr. 24, MD-2009, Chișinău, Republica Moldova/str. Independenței, Puhoi, Ialoveni;

- pe perioada aplicării sechestrului, se sistează orice procedură legală ce ține de statutul juridic al mărcii sus-menționate, inclusiv transmiterea drepturilor asupra acesteia.

**Cu privire la executarea Hotărârii Judecătorei
Chișinău (sediul Centru) din 18.04.2024
privind constatarea notorietății mărcii combinate**



nr. R 22138 din 16.05.2017, după SEVEX-PRIM S.R.L.

Întru executarea Hotărârii Judecătorei Chișinău (sediul Centru) din 18.04.2024 la cererea de chemare în judecată depusă de SEVEX-PRIM S.R.L. împotriva Buelo S.R.L., intervenient accesoriu AGEPI privind constatarea notorietății mărcii comerciale, în temeiul art. 32⁷ al Legii nr. 38/2008 privind protecția mărcilor:



- se consideră notorie pe teritoriul Republicii Moldova marca combinată nr. R 22138 pentru produsele și serviciile din clasele 30, 31 și 39 conform CIPS, după SEVEX-PRIM S.R.L., str. Uzinelor nr. 19/3, MD-2023, Chișinău, Republica Moldova, începând cu data de 16.05.2017;
- se introduc în Registrul Mărcilor Notorii și în Baza de Date „Mărci Naționale” datele referitoare

la marca notorie  nr. R 22138.

X

Monitor

În prezenta Secțiune se publică acte emise de Președintele, Parlamentul și Guvernul Republicii Moldova care reglementează protecția proprietății intelectuale în republică, ordine ale Directorului general al AGEPI, comunicate informative, comentarii și note explicative în baza acestora.

Acts issued by the President, the Parliament and the Government of the Republic of Moldova governing the protection of intellectual property in the Republic, orders of the General Director of AGEPI, informative releases, comments and explanatory notes based thereon shall be published in this Section.

CLASIFICAREA INTERNAȚIONALĂ PENTRU DESENE ȘI MODELE INDUSTRIALE (CIDMI) (ediția a 15-a*)

- Clasa 01 - Produse alimentare
- Clasa 02 - Articole de îmbrăcăminte și mercurie
- Clasa 03 - Articole de voiaj, etuiuri, umbrele și obiecte personale necuprinse în alte clase
- Clasa 04 - Perii
- Clasa 05 - Articole textile, foi artificiale și naturale
- Clasa 06 - Mobilier
- Clasa 07 - Articole de menaj necuprinse în alte clase
- Clasa 08 - Unelte și articole de fierărie
- Clasa 09 - Ambalaje și recipiente pentru transportul sau manipularea produselor
- Clasa 10 - Ceasuri și alte instrumente de măsură, control sau semnalizare
- Clasa 11 - Obiecte ornamentale
- Clasa 12 - Mijloace de transport și de ridicat
- Clasa 13 - Aparate de producere, distribuție sau transformare a energiei electrice
- Clasa 14 - Aparate de înregistrare, de telecomunicații sau de prelucrare a datelor
- Clasa 15 - Mașini necuprinse în alte clase
- Clasa 16 - Articole fotografice, cinematografice și optice
- Clasa 17 - Instrumente muzicale
- Clasa 18 - Mașini de tipărit și mașini de birou
- Clasa 19 - Papetărie, articole de birou, materiale pentru activități artistice și didactice
- Clasa 20 - Echipamente pentru vânzări și publicitate, semne indicatoare luminoase
- Clasa 21 - Jocuri, jucării, corturi și articole sport
- Clasa 22 - Arme, articole pirotehnice, articole pentru vânătoare, pescuit și pentru distrugerea dăunătorilor
- Clasa 23 - Instalații de distribuție a fluidelor, instalații sanitare, de încălzire, de ventilație și condiționare a aerului, combustibili solizi
- Clasa 24 - Echipament medical și de laborator
- Clasa 25 - Construcții și elemente de construcții
- Clasa 26 - Dispozitive de iluminat

* Prin Ordinul Directorului general al AGEPI nr. 141 din 29 noiembrie 2024 cu privire la aplicarea ediției a 15-a a Clasificării Internaționale a Desenelor și Modelelor Industriale (LOC), emise în temeiul deciziei Comitetului de experți al Uniunii Speciale referitoare la Clasificarea Internațională a Desenelor și Modelelor Industriale (adoptate în cadrul sesiunii a 16-a din 23 - 25 octombrie 2023), începând cu 1 ianuarie 2025 și până la intrarea în vigoare a unei noi ediții, se pune în aplicare ediția a 15-a a LOC.

Conform punctului 1 al Ordinului:

- a) pentru toate cererile de înregistrare a desenelor și/sau modelelor industriale cu data de depozit de 01.01.2025 sau posterioară acestei date, desenele și/sau modelele industriale vor fi clasificate în conformitate cu ediția a 15-a a LOC;
- b) nu vor fi reclasificate desenele și/sau modelele industriale:
 - incluse în cererile cu data de depozit anterioară datei de 01.01.2025;
 - la reînnoirea înregistrării desenelor și/sau modelelor industriale;
- c) în conformitate cu recomandările Comitetului de experți al Uniunii Speciale referitoare la Clasificarea Internațională a Desenelor și Modelelor Industriale, AGEPI va utiliza abrevierea „LOC(15)” în documentele expediate, materialele publicate și în certificatele de înregistrare a desenelor și/sau modelelor industriale.

Clasa 27 - Tutun și articole pentru fumători

Clasa 28 - Produse farmaceutice sau cosmetice, articole de toaletă și instrumente corespunzătoare

Clasa 29 - Dispozitive și echipamente de combatere a incendiilor, de prevenire a accidentelor sau salvare a vieții

Clasa 30 - Articole pentru îngrijirea sau pentru întreținerea animalelor

Clasa 31 - Mașini și aparate pentru prepararea hranei sau a băuturilor, necuprinse în alte clase

Clasa 32 - Simboluri grafice și logo-uri, motive decorative pentru suprafețe, ornamentații, amenajare de interior și exterior

LISTA CLASELOR ȘI SUBCLASELOR CU NOTE EXPLICATIVE

CLASA 01 - PRODUSE ALIMENTARE

Notă: a) Include produse alimentare pentru folosință umană, pentru animale și produse alimentare dietetice.

b) Nu cuprinde ambalaje (cl. 09).

- 01-01 Produse de panificație, biscuiți, produse de patiserie, paste făinoase și alte produse cerealiere, bomboane de ciocolată, produse de cofetărie, înghețate
- 01-02 Fructe și legume și produse din fructe și legume
- 01-03 Brânzeturi, unt și înlocuitori de unt, alte produse lactate
- 01-04 Produse din carne și pește
- 01-05 Tofu și produse din tofu
- 01-06 Hrană pentru animale
- 01-99 Diverse

CLASA 02 - ARTICOLE DE ÎMBRĂCĂMINTE ȘI MERCERIE

Notă: Nu sunt incluse articole de îmbrăcăminte pentru păpuși (cl. 21-01), echipamente speciale de protecție împotriva incendiilor, pentru prevenirea accidentelor sau de salvare (cl. 29), haine pentru animale (cl. 30-01).

- 02-01 Lenjerie de corp, lenjerie, corsete, sutiene, îmbrăcăminte de noapte

Notă: a) Cuprinde corsete ortopedice și lenjerie de corp.

b) Nu cuprinde lenjerie de menaj (cl. 06-13).

- 02-02 Îmbrăcăminte

Notă: a) Cuprinde toate articolele vestimentare, inclusiv blănuri, costume de baie și de sport, haine ortopedice, cu excepția celor indicate la lit. b).

b) Nu cuprinde lenjerie de corp (cl. 02-01), nici articolele vestimentare incluse în clasele 02-03, 02-04, 02-05 sau 02-06.

- 02-03 Articole pentru acoperirea capului

Notă: Cuprinde toate genurile de articole care acoperă capul, pentru bărbați, femei și copii.

- 02-04 Încălțăminte, ciorapi și șosete

Notă: Cuprinde încălțăminte specială de sport, cum ar fi încălțăminte pentru fotbal, schi, alpinism, pantofi și ciorapi ortopedici, inclusiv colanți, jambiere și articole de îmbrăcăminte similare.

02-05 Cravate, fulare, eșarfe și baticuri

Notă: Cuprinde toate accesoriile vestimentare „plate”.

02-06 Mănuși

Notă: Cuprinde mănuși chirurgicale și mănuși de protecție din cauciuc sau plastic pentru menaj, pentru diverse meserii și pentru sport.

02-07 Mercerie și accesorii vestimentare

Notă: a) Cuprinde nasturi, agrafe pentru îmbrăcăminte, pentru pălării și pentru încălțăminte, șireturi, ace și echipament necesar pentru croitorie, tricotat sau brodat, accesorii vestimentare, cum ar fi centuri, curele pentru jartiere, bretele.

b) Nu cuprinde fire și alte fibre (cl. 05-01), articole de pasmanterie (cl. 05-04), mașini de cusut, tricotat sau brodat (cl. 15-06), articole necesare croitoriei (casete sau tocuri) (cl. 03-01).

02-99 Diverse

CLASA 03 - ARTICOLE DE VOIAJ, ETUIURI, UMBRELE ȘI OBIECTE PERSONALE NECUPRINSE ÎN ALTE CLASE

03-01 Cufere, valize, serviete, poșete, port-cheiuri, etuiuri adaptate pentru conținutul lor, portofele și articole similare

Notă: Nu cuprinde obiecte care servesc la transportul mărfurilor (cl. 09), etuiuri pentru țigări și țigarete (cl. 27-06).

03-02 [Vacant]

03-03 Umbrele, parasolare, umbreluțe de soare și bastoane

03-04 Evantaie

03-05 Dispozitive pentru purtat și plimbat nou-născuți și copii

Notă: Nu cuprinde dispozitive pentru transportul bebelușilor din cl. 06 și cl. 12.

03-99 Diverse

CLASA 04 – PERII

04-01 Perii, pensule și măhuri pentru curățenie

Notă: Nu cuprinde perii pentru haine (cl. 04-02).

04-02 Perii și pensule pentru toaletă, perii pentru haine și încălțăminte

Notă: a) Prin „perii de toaletă” se înțeleg perii pentru îngrijire corporală, de exemplu: pentru păr, unghii sau dinți.

b) Nu cuprinde periute electrice pentru dinți [dispozitive] (cl. 28-03).

04-03 Perii pentru mașini

Notă: Prin „perii pentru mașini” se înțeleg periile încorporate în mașini sau vehicule speciale.

04-04 Perii și pensule pentru pictat sau zugrăvit, pensule pentru bucătărie

04-99 Diverse

CLASA 05 - ARTICOLE TEXTILE, FOI ARTIFICIALE ȘI NATURALE

Notă: a) Cuprinde toate articolele textile sau similare vândute la metru și neconfeționate.

b) Nu cuprinde articole confeționate (cl. 02 sau 06).

05-01 Fire

Notă: a) Cuprinde fire toarse și ață.

b) Nu cuprinde, de exemplu, frânghie, cablu de sârmă, sfoară, șnur (cl. 09-06).

05-02 Dantelă

05-03 Broderie

05-04 Panglici, șnururi și alte articole de pasmanterie

05-05 Țesături

Notă: Cuprinde articole textile, țesute, tricotate sau fabricate în alt mod, prelate, fetru și loden.

05-06 Materiale sintetice sau naturale sub formă de foaie

Notă: a) Cuprinde materiale în foi singura caracteristică a cărora este ornamentația în plan sau textură, în particular cuprinde foi de tapet, linoleum și foi de plastic autoadezive, hârtie pentru ambalaje și hârtie sub formă de suluri (cu excepția celor indicate la lit. b).

b) Nu cuprinde hârtie de scris chiar și în sul (cl. 19-01), foi utilizate ca elemente de construcție, cum ar fi panouri murale și lambriuri (cl. 25-01).

05-99 Diverse

CLASA 06 – MOBILIER

Notă: a) Mobilele combinate care cuprind elemente caracteristice mai multor subclase sunt clasate la clasa 06-05.

b) Garniturile de mobilă în măsura în care pot fi considerate ca un singur model sunt clasate la clasa 06-05.

c) Nu cuprinde articole textile neconfeționate (cl. 05).

06-01 Mobilier de șezut

Notă: a) Cuprinde toate tipurile de scaune și mobilă similară, așa ca bănci, canapele, divane (sofale), otomane, bănci pentru saună și sofale.

b) Cuprinde scaune pentru vehicule.

06-02 Paturi

Notă: a) Include saltele pe suporturi.

b) Nu cuprinde tipurile de scaune și mobilă similară (cl. 06-01), cum sunt băncile, canapelele, divanele (sofalele), otomanele, băncile pentru saună și sofalele.

06-03 Mese și alte piese de mobilier similare

Notă: Nu cuprinde mesele pentru jocuri (Cl. 21-01) sau pentru sport (Cl. 21-02).

06-04 Mobilă pentru depozitare

Notă: a) Cuprinde dulapuri, module cu sertare sau casete și rafturi.

b) Cuprinde sicrie, căptușeală pentru sicriu și urne de crematoriu.

- 06-05 Mobilier combinat
 06-06 Alte piese de mobilier și componente
 06-07 Oglinzi și rame

Notă: Nu cuprinde oglinzi care țin de alte clase.

- 06-08 Umerașe
 06-09 Saltele și perne
 06-10 Perdele și storuri de interior
 06-11 Covoare, ștergătoare pentru picioare și carpete
 06-12 Tapiserii
 06-13 Pături, lenjerie de uz casnic și de masă

Notă: Cuprinde huse pentru mobilă, cuverturi de pat și de masă (fețe de masă).

- 06-99 Diverse

CLASA 07 - ARTICOLE DE MENAJ NECUPRINSE ÎN ALTE CLASE

Notă: a) Cuprinde aparate și ustensile de menaj dirijate manual chiar dacă sunt acționate de un motor.

b) Nu cuprinde mașini și aparate pentru prepararea mâncărilor și băuturilor (cl. 31).

- 07-01 Veselă și sticlărie

Notă: a) Cuprinde veselă din toate materialele, de asemenea vesela din hârtie sau din carton.

b) Nu cuprinde ustensile și recipiente pentru bucătărie, cum ar fi cratițe de sticlă sau ceramică (cl. 07-02) și nici vasele sau ghivecele de flori, de asemenea veselă și pahare de sticlă și porțelan care sunt numai ornamentale (cl. 11-02).

- 07-02 Aparate, ustensile și recipiente pentru gătit

- 07-03 Tacâmuri de masă

- 07-04 Echipamente și ustensile, acționate manual, pentru prepararea alimentelor sau băuturilor

Notă: a) Nu cuprinde ustensile și recipiente din clasa 07-02 și clasa 31.

b) Nu include cuțite de bucătărie, cuțite pentru dezosarea cărnii (cl. 08-03).

- 07-05 Fiare de călcat și echipamente de spălare, curățare și uscare

Notă: Nu cuprinde aparate electrocasnice care servesc la spălat, curățat sau uscat (cl. 15-05).

- 07-06 Alte ustensile pentru bucătărie și masă

- 07-07 Alte recipiente de uz casnic

- 07-08 Accesorii pentru șemineu

- 07-09 Suporturi pentru aparate și ustensile de uz casnic

- 07-10 Dispozitive de răcire și congelare și containere izolante

- 07-99 Diverse

CLASA 08 - UNELTE ȘI ARTICOLE DE FIERĂRIE

Notă: a) Cuprinde unelte dirijate manual, chiar dacă o forță mecanică înlocuiește forța musculară, de exemplu: ferăstraie electrice și mașini de găurit electrice.

b) Nu cuprinde mașini sau mașini-unelte (cl. 15 sau 31).

08-01 Unelte și instrumente pentru găurit, frezat sau săpat

08-02 Ciocane, unelte și instrumente similare

08-03 Unelte și scule de tăiat

Notă: a) Cuprinde unelte și dispozitive care servesc la tăiat cu ferăstrăul.

b) Nu cuprinde cuțite de masă (cl. 07-03), unelte și dispozitive de tăiat de bucătărie (cl. 31), bisturie folosite în chirurgie (cl. 24-02).

08-04 Șurubelnițe, chei și accesoriile lor

08-05 Alte unelte și scule

Notă: a) Cuprinde unelte și dispozitive care nu sunt clasate sau care nu trebuie repartizate în alte subclase sau clase.

b) Cuprinde blocuri de șlefuire și discuri pentru mașini de șlefuit.

c) Nu cuprinde hârtie abrazivă (cl. 05-06).

08-06 Mânere, clanțe și balamale

08-07 Dispozitive de închidere sau blocare

Notă: Nu cuprinde catarama [mercerie] (cl. 02-07) și inele de chei (cl. 03-01).

08-08 Mijloace de fixare, de susținere sau de montare, necuprinse în alte clase

Notă: a) Cuprinde cuie, șuruburi, buloane și piulițe.

b) Nu cuprinde articole de fixare destinate hainelor (cl. 02-07) sau de podoabă (cl. 11-01), nici articole de fixare utilizate în birouri (cl. 19-02).

08-09 Garnituri și accesorii metalice pentru uși, ferestre și mobilier și articole similare, necuprinse în alte clase sau subclase

08-10 Rastele pentru biciclete și motocicletă

Notă: a) Cuprinde suporturi pentru reparații sau suporturi pentru parcare a bicicletelor și motocicletelor.

b) Nu cuprinde suporturi retractabile ce sunt părți ale bicicletelor și motocicletelor (cl. 12-11).

08-11 Articole pentru perdele

08-99 Diverse

Notă: Cuprinde cabluri neelectrice, indiferent de materialul din care sunt confecționate.

CLASA 09 - AMBALAJE ȘI RECIPIENTE PENTRU TRANSPORTUL SAU MANIPULAREA PRODUSELOR

09-01 Sticle, flacoane, ghivece, bidoane, damigene și recipiente sub presiune

Notă: a) Prin „borcane” se înțeleg acelea care servesc ca recipiente.

b) Nu cuprinde borcane considerate ca veselă (cl. 07-01) sau ghivece pentru flori (cl. 11-02).

09-02 Cutii metalice pentru băuturi, bidoane și butoaie

09-03 Cutii, lăzi, containere, cutii de conserve

Notă: Cuprinde recipiente pentru transport.

09-04 Coșuri și lăzi

09-05 Pungi, săculețe, tuburi și capsule

Notă: a) Cuprinde saci și săculețe de plastic, cu sau fără mâner sau închizătoare.

b) Prin „capsule” se înțelege capsule utilizate ca ambalaj.

09-06 Frânghii și materiale de circuit

09-07 Mijloace de închidere și accesorii

Notă: a) Cuprinde numai mijloace de închidere pentru ambalaje.

b) Prin „accesorii” se înțelege, de exemplu, dispozitive de dispersare și dozare încorporate în containere și atomizoare detașabile.

09-08 Crapodine și platforme pentru autoîncărcătoare cu furcă

09-09 Pubele și containere de gunoi și suporturi pentru acestea

09-10 Mânere și apucătoare pentru transportul sau manipularea de pachete și containere

09-99 Diverse

CLASA 10 - CEASURI ȘI ALTE INSTRUMENTE DE MĂSURĂ, CONTROL SAU SEMNALIZARE

Notă: Cuprinde instrumente și aparate electrice.

10-01 Ceasuri și deșteptătoare

10-02 Ceasuri portabile și ceasuri de mână

10-03 Alte instrumente pentru măsurarea timpului

Notă: Cuprinde aparate de măsurat timpul cum ar fi parcometre, avertizoare cu sonerie utilizate în bucătărie și aparate similare.

10-04 Alte instrumente, aparate și dispozitive de măsură

Notă: a) Cuprinde instrumente, aparate și dispozitive pentru măsurat temperatura, presiunea, greutatea, lungimea, volumul, mărimi electrice.

b) Nu cuprinde exponometre (cl. 16-05).

c) Nu cuprinde instrumentele medicale specializate de măsurare (Cl. 24-02).

10-05 Instrumente, aparate și dispozitive de control, siguranță și testare

Notă: a) Cuprinde avertizoare de incendii sau de efracție și diferite tipuri de detectoare.

b) Nu cuprinde aparatele și echipamentele specializate de testare medicală (cl. 24-01).

10-06 Aparate și dispozitive de semnalizare

Notă: Nu cuprinde dispozitive de iluminat sau de semnalizare pentru vehicule (cl. 26-06).

10-07 Carcase, cutii, cadrane, indicatoare și toate celelalte piese și accesorii pentru instrumente de măsură, de control și de semnalizare

Notă: Prin „cutii” se înțelege carcasele ceasurilor de mână, orologiilor și toate carcusele care sunt parte integrantă din instrumentele al căror mecanism îl protejează, în afară de tocuri cu destinație specială (cl. 03-01) sau ambalaje (cl. 09-03).

10-99 Diverse

CLASA 11 - OBIECTE ORNAMENTALE

11-01 Bijuterii

- Notă: a) Cuprinde articole de bijuterie și imitații.
b) Nu cuprinde ceasuri de mână (cl. 10-02).

11-02 Bibelouri, decorațiuni pentru masă, șemineu sau murale, vase și ghivece de flori

- Notă: Cuprinde sculpturi, inclusiv cele cu părți mobile (mobiles) și statui.

11-03 Medalii și insigne

11-04 Flori, fructe și plante artificiale

11-05 Steaguri și decorațiuni festive

- Notă: a) Cuprinde ghirlande, banderole și decorații pentru pomul de Crăciun.
b) Nu cuprinde lumânări (cl. 26-04).

11-99 Diverse

CLASA 12 - MIJLOACE DE TRANSPORT ȘI DE RIDICAT

- Notă: a) Cuprinde toate vehiculele: terestre, nautice, aeriene, spațiale și altele.
b) Cuprinde părți, echipamente și accesorii care nu există decât în legătură cu un vehicul și care nu pot fi incluse în alte clase, aceste părți, echipamente și accesorii pentru vehicule vor fi clasate în subclasa vehiculului corespunzător sau în clasa 12-16, dacă sunt comune mai multor vehicule incluse în subclase diferite.
c) Nu cuprinde, în principiu, părți, echipamente și accesorii pentru vehicule care pot fi clasificate într-o altă clasă; aceste părți, echipamente și accesorii vor fi cuprinse în aceeași clasă cu produsele de aceeași natură, adică cele care au aceeași funcție. Astfel, covoarele sau rogojinile pentru automobile vor fi clasificate la covoare (cl. 06-11); motoarele electrice pentru vehicule vor fi cuprinse în clasa 13-01 și motoarele neelectrice pentru vehicule, în clasa 15-01 (la fel și piesele acestor motoare); farurile automobilelor vor fi clasificate cu articolele de iluminat (cl. 26-06).
d) Nu cuprinde modele micșorate de vehicule (cl. 21-01).

12-01 Vehicule cu tracțiune animală

12-02 Roabe, cărucioare

12-03 Locomotive și material rulant pentru calea ferată și orice alte vehicule pe șine

12-04 Teleferice, telesaune și teleschiuri

12-05 Elevatoare și dispozitive de ridicat pentru încărcare sau transport

- Notă: Cuprinde ascensoare, elevatoare, macarale, cărucioare-elevatoare și benzi rulante.

12-06 Vapoare și bărci

12-07 Aparatăe de zbor și vehicule spațiale

12-08 Automobile, autobuze și camioane

- Notă: Cuprinde ambulanțe și camioane frigorifice.

12-09 Tractoare

12-10 Remorci de vehicule rutiere

- Notă: Cuprinde rulote.

- 12-11 Biciclete și motociclete
- 12-12 Cărucioare pentru copii, scaune cu rotile, tărgi
- Notă: a) Prin „cărucioare pentru copii” se înțeleg cărucioare împinse manual pentru transportul bebelușilor.
- b) Nu cuprinde cărucioare pentru copii ca jucării (cl. 21-01).
- 12-13 Vehicule de uz special
- Notă: a) Cuprinde numai vehicule care nu sunt în mod special destinate transportului, de exemplu: mașini de curățat străzile, de stropit, mașini de pompieri, mașini de curățat zăpada și depanatoare.
- b) Nu cuprinde mașini agricole cu caracter mixt (cl. 15-03), nici mașini portante pentru construcții sau geniu civil (cl. 15-04).
- 12-14 Alte vehicule
- Notă: Cuprinde sănii și vehicule pe pernă de aer.
- 12-15 Cauciucuri și lanțuri antiderapante pentru vehicule
- 12-16 Componente, echipamente și accesorii pentru vehicule, necuprinse în alte clase și subclase
- Notă: a) Nu cuprinde centuri de siguranță pentru scaunele vehiculelor (cl. 29-02), mânere ale portierelor pentru vehicule (cl. 08-06).
- b) Nu cuprinde pantografe pentru locomotive electrice sau tramvaie (cl. 13-03).
- 12-17 Componente de infrastructură feroviară
- Notă: Nu cuprinde șine și traverse de cale ferată (cl. 25-01), tamponuri pentru terminale (cl. 25-99) și semnale de cale ferată (cl. 10-06).
- 12-99 Diverse

CLASA 13 - APARATE DE PRODUCERE, DISTRIBUȚIE SAU TRANSFORMARE A ENERGIEI ELECTRICE

- Notă: a) Cuprinde numai aparate care produc, distribuie sau transformă curentul electric.
- b) Cuprinde, totuși, motoarele electrice.
- c) Nu cuprinde aparate care funcționează cu energie electrică, de exemplu: ceasuri electrice (cl. 10-02), aparate pentru măsurat curentul electric (cl. 10-04).
- 13-01 Generatoare și motoare
- Notă: Cuprinde motoare electrice pentru vehicule.
- 13-02 Transformatoare, redresoare, baterii electrice și acumulatori
- 13-03 Echipament pentru distribuția sau comanda curentului electric
- Notă: Cuprinde conductoare, întrerupătoare și panouri de comandă.
- 13-04 Echipament de energie solară
- Notă: Nu cuprinde colectoare de căldură solară (cl. 23-03).
- 13-99 Diverse

CLASA 14 - APARATE DE ÎNREGISTRARE, DE TELECOMUNICAȚII SAU DE PRELUCRARE DE DATE

- 14-01 Echipamente de înregistrare sau de reproducere a sunetelor sau imaginilor
Notă: Nu cuprinde aparate pentru fotocopiât sau cinema (cl. 16).
- 14-02 Echipamente de prelucrare a datelor și aparate și dispozitive periferice
- 14-03 Echipamente de telecomunicații, dispozitive de telecomandă fără fir și amplificatoare radio
Notă: Cuprinde aparate de telefon și televiziune, de asemenea aparate de radio.
- 14-04 Interfețe grafice pentru utilizator și pictograme
Notă: Cuprinde monitoare și pictograme pentru produse ce aparțin altor clase.
- 14-05 Suporturi de înregistrare și stocare a datelor
- 14-06 Suporturi, standuri și suporturi pentru echipament electronic necuprinse în alte clase
- 14-99 Diverse

CLASA 15 - MAȘINI NECUPRINSE ÎN ALTE CLASE

- 15-01 Motoare
Notă: a) Cuprinde motoare neelectrice pentru vehicule.
b) Nu cuprinde motoare electrice (cl. 13).
- 15-02 Pompe și compresoare
Notă: Nu cuprinde pompe de mână sau de picior (cl. 08-05) sau pompe de incendiu (cl. 29-01).
- 15-03 Utilaje agricole și forestiere
Notă: a) Cuprinde pluguri și mașini mixte, care sunt în același timp mașini și vehicule, de exemplu: combină agricolă de secerat și balotat.
b) Nu cuprinde unelte manuale (cl. 08).
- 15-04 Utilaje de construcții și minerit
Notă: a) Cuprinde mașini utilizate pentru geniu civil și mașini autopropulsate, de exemplu: excavatoare, betoniere și drage.
b) Nu cuprinde aparate de ridicat și macarale (cl. 12-05).
- 15-05 Mașini de spălat, curățat și uscat
Notă: a) Cuprinde aparate și mașini pentru tratarea lenjeriei și hainelor, cum sunt aparatele de călcat sau stoarcere.
b) Cuprinde mașini de spălat și uscat vesela și instalații industriale de uscat.
- 15-06 Mașini textile, mașini de cusut, de tricostat și de brodat, inclusiv componentele acestora
- 15-07 Utilaje și aparate frigorifice
Notă: a) Cuprinde aparate casnice de refrigerare.
b) Nu cuprinde vagoane frigorifice (cl. 12-03) sau mașini frigorifice (cl. 12-08).
- 15-08 [Vacant]
- 15-09 Mașini-unelte, mașini de șlefuit, mașini pentru turnătorie
Notă: Cuprinde imprimante 3D.

- 15-10 Utilaje pentru umplere, împachetare sau ambalare
15-99 Diverse

CLASA 16 - ARTICOLE FOTOGRAFICE, CINEMATOGRAFICE ȘI OPTICE

Notă: Nu cuprinde lămpi pentru fotografiere sau cinematografie (cl. 26-05).

- 16-01 Aparate de fotografiat sau cinematografice
16-02 Aparate de proiecție și de vizualizare
16-03 Aparate de fotocopiat sau de mărit

Notă: Cuprinde aparate pentru microfilm și aparate de vizualizare a microfilmelor, de asemenea aparate de birou numite „de fotocopiat”, care utilizează alte procedee decât fotografierea (în special procedee termice sau magnetice).

- 16-04 Aparate și instrumente pentru dezvoltat
16-05 Accesorii pentru aparate fotografice și cinematografice

Notă: Cuprinde filtre pentru aparate foto, exponometre, trepiede, dispozitive pentru producerea blițului.

- 16-06 Articole optice

Notă: a) Cuprinde ochelari (lunete) și microscopie.

b) Nu cuprinde instrumente de măsură care includ dispozitive optice (cl. 10-04).

- 16-99 Diverse

CLASA 17 - INSTRUMENTE MUZICALE

Notă: Nu cuprinde truse pentru instrumente muzicale (cl. 03-01), nici aparate de înregistrare sau reproducere a sunetelor (cl. 14-01).

- 17-01 Instrumente cu clape

Notă: Cuprinde orgi electronice sau de alt fel, acordeoane, pian mecanic sau de alt fel.

- 17-02 Instrumente de suflat

Notă: Nu cuprinde orgi, armonice și acordeoane (cl. 17-01).

- 17-03 Instrumente cu coarde

- 17-04 Instrumente de percuție

- 17-05 Instrumente mecanice

Notă: a) Cuprinde cutii muzicale.

b) Nu cuprinde instrumente muzicale cu clape (cl. 17-01).

- 17-99 Diverse

CLASA 18 - MAȘINI DE TIPĂRIT ȘI MAȘINI DE BIROU

- 18-01 Mașini de scris sau de calculat

Notă: Nu cuprinde calculatoare și alte aparate incluse în clasa 14-02.

- 18-02 Mașini de tipărit

- Notă: a) Cuprinde mașini de cules, mașini și aparate de stereotipie, mașini tipografice, celelalte mașini de reprodus, de exemplu: mașini de multiplicat, mașini de tipărit ofset, de asemenea mașini de adresat, de francat și de anulare a timbrilor.
b) Nu cuprinde imprimante pentru calculatoare (cl. 14-02) și mașini de fotocopiă (cl. 16-03).

18-03 Caractere și semne tipografice

18-04 Mașini de legat cărți, mașini de broșat, mașini de tăiat hârtie

- Notă: Cuprinde mașini și dispozitive pentru tăiat hârtia, similare celor de mai sus.

18-99 Diverse

CLASA 19 - PAPETĂRIE, ARTICOLE DE BIROU, MATERIALE PENTRU ACTIVITĂȚI ARTISTICE ȘI DIDACTICE

19-01 Hârtie de scris, cărți poștale și pentru diferite ocazii

- Notă: Cuprinde toate tipurile de hârtie, în sensul cel mai larg, care servesc pentru scris, desen, pictat, imprimat, de exemplu: calc, indigo, pentru ziare, plicuri, felicitări și cărți poștale ilustrate, felicitări muzicale.

19-02 Articole de birou

- Notă: a) Cuprinde dispozitive utilizate în aparate de casă, cum ar fi cele pentru sortarea monedelor.
b) Anumite obiecte de birou vor fi clasificate în alte clase sau subclase, de exemplu: mobilierul de birou în clasa 06; mașinile și aparatele de birou în clasele 14-02; 16-03; 18-01; 18-02 sau 18-04; articolele de scris în clasa 19-01 sau 19-06 (vezi lista alfabetică).

19-03 Calendare

- Notă: Nu cuprinde agende (cl. 19-04).

19-04 Cărți, caiete și alte obiecte cu aspect similar

- Notă: Cuprinde coperte de cărți, supracoperte, albume, agende și alte obiecte asemănătoare.

19-05 [Vacant]

19-06 Materiale și instrumente pentru scris de mână, pentru desen, pictură, sculptură, gravură sau pentru alte tehnici artistice

- Notă: Nu cuprinde pensule (cl. 04-04), planșete de desen și aparate fixate pe aceste planșete (cl. 06-03) și hârtie de scris (cl. 19-01).

19-07 Materiale și aparatură de uz didactic

- Notă: a) Cuprinde hărți de toate tipurile, globuri și planetarii.
b) Nu cuprinde aparate audiovizuale pentru învățământ (cl. 14-01).

19-08 Alte materiale tipărite

- Notă: Cuprinde materiale publicitare.

19-99 Diverse

CLASA 20 - ECHIPAMENTE PENTRU VÂNZĂRI ȘI PUBLICITATE, SEMNE INDICATOARE LUMINOASE

20-01 Automate de vânzare

20-02 Echipamente de expunere și vânzare

Notă: Nu cuprinde articole de mobilier (cl. 06).

20-03 Indicatoare, firme și dispozitive publicitare

Notă: a) Cuprinde dispozitive pentru publicitate luminoasă și dispozitive publicitare mobile.
b) Nu cuprinde ambalaje (cl. 09), nici dispozitive de semnalizare (cl. 10-06).

20-99 Diverse

CLASA 21 - JOCURI, JUCĂRII, CORTURI ȘI ARTICOLE DE SPORT

21-01 Jocuri și jucării

Notă: a) Cuprinde modele micșorate.
b) Nu cuprinde jucării pentru animale (cl. 30-99).

21-02 Aparate și echipament pentru gimnastică sau sport

Notă: a) Cuprinde aparate și articole de sport necesare practicării diverselor sporturi și care în mod normal nu au altă destinație, de exemplu: mingi de fotbal, schiuri și rachete de tenis, cu excepția tuturor celorlalte obiecte de sport care sunt clasificate în alte clase sau subclase în corespundere cu alte funcții (spre exemplu: canoe, ambarcațiuni (cl. 12-06), arme cu aer comprimat (cl. 22-01), covorașe de antrenament (06-11)).
b) Cuprinde, cu rezerva indicată la lit. a), aparate de antrenament, ca și aparatele și echipamentele necesare pentru practicarea jocurilor în aer liber.
c) Nu sunt cuprinse costume de sport (cl. 02), nici săniuțe și săniile (cl. 12-14).

21-03 Alte articole pentru distracții și amuzament

Notă: a) Cuprinde caruseluri de bălci și automate pentru jocuri de noroc.
b) Nu cuprinde jocuri și jucării (cl. 21-01), nici celelalte articole clasificate în clasa 21-01 sau 21-02.

21-04 Corturi și accesorii

Notă: a) Cuprinde prăjini, țărugi și alte accesorii similare.
b) Nu cuprinde celelalte articole de camping ce sunt incluse în alte clase, după propria lor natură, în special scaune (cl. 06-01), mese (cl. 06-03), farfurii (cl. 07-01) și rulote (cl. 12-10).

21-99 Diverse

CLASA 22 - ARME, ARTICOLE PIROTEHNICE, ARTICOLE PENTRU VÂNĂTOARE, PESCUIT ȘI PENTRU COMBATAREA DĂUNĂTORILOR

22-01 Arme cu proiectil

22-02 Alte arme

22-03 Muniții, rachete și articole pirotehnice

22-04 Ținte și accesorii

Notă: Cuprinde dispozitive speciale de punere în mișcare a Țintelor mobile.

22-05 Articole pentru vânătoare și pescuit

Notă: Nu cuprinde articole vestimentare (cl. 02), nici arme (cl. 22-01 sau 22-02).

22-06 Capcane, articole pentru combaterea dăunătorilor

22-99 Diverse

CLASA 23 - INSTALAȚII DE DISTRIBUȚIE A FLUIDELOR, INSTALAȚII SANITARE, DE ÎNCĂLZIRE, DE VENTILAȚIE ȘI CONDIȚIONARE A AERULUI, COMBUSTIBILI SOLIZI

23-01 Instalații de distribuție a fluidelor

Notă: Cuprinde robinete și armătura pentru ele.

23-02 [Vacant]

23-03 Echipamente de încălzire

23-04 Instalații de ventilație și climatizare

23-05 Combustibili solizi

23-06 Articole sanitare pentru scopuri igienice

23-07 Echipamente și accesorii pentru urinare și defecare

23-08 Alte echipamente și accesorii sanitare, necuprinse în alte clase sau subclase

23-99 Diverse

CLASA 24 - ECHIPAMENT MEDICAL ȘI DE LABORATOR

Notă: Prin „utilaj medical” se înțelege utilajul pentru chirurgie, stomatologie și medicină veterinară.

24-01 Aparatură și echipamente pentru utilizare medicală și de laborator

Notă: a) Cuprinde aparate și echipamente medicale fixe.

b) Nu cuprinde instrumentele și echipamentele acționate manual (cl. 24-02).

24-02 Instrumente și ustensile medicale și de laborator acționate manual

24-03 Proteze

24-04 Materiale pentru pansat și îngrijiri medicale

Notă: Cuprinde articole absorbante pentru pansament.

24-05 Dispozitive ajutoare locomoției

Notă: Nu cuprinde bastoanele (cl. 03-03).

24-99 Diverse

CLASA 25 - CONSTRUCȚII ȘI ELEMENTE DE CONSTRUCȚII

25-01 Materiale de construcție

Notă: Cuprinde cărămizi, grinzi, profiluri, țigle, ardezie și panouri.

25-02 Elemente de construcție prefabricate sau preasamblate

Notă: a) Cuprinde ferestre, uși, storuri exterioare, părți interioare și grilaje.
b) Nu cuprinde scări (cl. 25-04).

25-03 Case, garaje și alte construcții

25-04 Scări, scări imobile, schele

25-99 Diverse

CLASA 26 - DISPOZITIVE DE ILUMINAT

26-01 Sfeșnice și candelabre

26-02 Torțe, lămpi de mână și lanterne

26-03 Dispozitive de iluminat public, iluminat exterior, iluminat scenic

Notă: Cuprinde felinare de stradă, aparate pentru iluminarea scenelor și proiectoare pentru iluminare.

26-04 Surse de lumină, electrice sau neelectrice

Notă: Cuprinde becuri pentru lămpi electrice, plăci și tuburi luminoase și lumânări.

26-05 Lămpi, lămpi cu picior, candelabre, dispozitive de iluminat de perete și de tavan, proiectoare fotografice sau cinematografice

26-06 Dispozitive de iluminare pentru vehicule

26-07 Părți și accesorii pentru aparate de iluminat, neincluse în alte clase sau subclase

Notă: Nu cuprinde sursele luminoase, electrice sau neelectrice (cl. 26-04).

26-99 Diverse

CLASA 27 - TUTUN ȘI ARTICOLE PENTRU FUMĂTORI

27-01 Tutun, țigări de foi și țigarete

27-02 Pipe, portțigarete pentru țigarete și țigări de foi

27-03 Scrumiere

27-04 Chibrituri

27-05 Brichete

27-06 Tabachere pentru țigări de foi și țigarete, recipiente și pungii pentru tutun

Notă: a) Nu cuprinde ambalaje (cl. 09).
b) Cuprinde etuiuri pentru articole electronice pentru fumat.

27-07 Țigări electronice și alte accesorii pentru fumat

27-99 Diverse

CLASA 28 - PRODUSE FARMACEUTICE SAU COSMETICE, ARTICOLE DE TOALETĂ ȘI INSTRUMENTE CORESPUNZĂTOARE

Notă: Nu cuprinde ambalaje (cl. 09).

28-01 Produse farmaceutice

Notă: a) Cuprinde și cele pentru animale.

b) Cuprinde produse chimice sub formă de casete, capsule, pastile, pilule și comprimate, de asemenea și cele destinate plantelor.

c) Nu cuprinde articole de pansament și bandaje (cl. 24-04).

28-02 Produse cosmetice

Notă: Cuprinde și cele pentru animale.

28-03 Articole de toaletă și echipamente pentru saloanele de frumusețe

Notă: a) Cuprinde aparate de ras, aparate de epilare, aparate și dispozitive pentru masaj.

b) Nu cuprinde perii de toaletă (cl. 04-02), nici articole pentru îngrijirea animalelor (cl. 30-10).

c) Nu cuprinde aparatele și instrumentele pentru coafarea părului (cl. 28-06).

28-04 Peruci și articole false de înfrumusețare

28-05 Odorizante de interior

28-06 Aparate și instrumente pentru coafat părul

Notă: a) Cuprinde aparate pentru tuns părul.

b) Nu cuprinde articole false din păr (cl. 28-04).

c) Nu cuprinde articolele de îngrijire a animalelor (cl. 30-10).

28-99 Diverse

CLASA 29 - DISPOZITIVE ȘI ECHIPAMENTE DE COMBATERE A INCENDIILOR, DE PREVENIRE A ACCIDENTELOR SAU SALVAREA VIEȚII

29-01 Dispozitive și echipamente de combatere a incendiilor

Notă: a) Cuprinde extincitoare de incendiu.

b) Nu cuprinde mașini de pompieri (cl. 12-13), furtunuri de incendiu și capete pentru ele (cl. 23-01).

29-02 Dispozitive și echipamente pentru prevenirea accidentelor sau pentru salvarea vieții, necuprinse în alte clase

Notă: a) Cuprinde dispozitive și echipamente destinate animalelor.

b) Nu cuprinde căști (cl. 02-03), costume de protecție împotriva accidentelor (cl. 02-02, 02-04 sau 02-06).

29-99 Diverse

CLASA 30 - ARTICOLE PENTRU ÎNGRIJIREA SAU PENTRU ÎNTREȚINEREA ANIMALELOR

Notă: Nu cuprinde produse alimentare pentru animale (cl. 01), produse farmaceutice și cosmetice pentru animale (cl. 28-01 sau 28-02).

- 30-01 Îmbrăcăminte pentru animale
- 30-02 Țarcuri, colivii, cuști și adăposturi similare

Notă: Nu cuprinde construcții (cl. 25).

- 30-03 Dispozitive pentru hrănit și adăpat
- 30-04 Șelărie

Notă: Cuprinde zgărzi pentru animale.

- 30-05 Bice și strămurări
- 30-06 Culcușuri, cuiburi și mobilier pentru animale

Notă: Cuprinde stâlpi de zgâriat pentru pisici.

- 30-07 Stinghii și alte accesorii pentru cuști
- 30-08 Dispozitive de marcat, însemne și piedici
- 30-09 Stâlpi pentru legarea animalelor
- 30-10 Articole de îngrijire pentru animale
- 30-11 Litiere și dispozitive pentru eliminarea excrementelor de animale
- 30-12 Jucării și echipamente de antrenare pentru animale
- 30-99 Diverse

CLASA 31 - MAȘINI ȘI APARATE PENTRU PREPARAREA HRANEI SAU A BĂUTURILOR, NECUPRINSE ÎN ALTE CLASE

Notă: Nu cuprinde ustensile, instrumente și aparate acționate manual pentru servirea sau prepararea mâncărilor sau băuturilor (cl. 07), sau cuțite de bucătărie, cuțite pentru dezosarea cărnii (cl. 08-03).

- 31-00 Mașini și aparate pentru prepararea mâncărilor sau băuturilor, necuprinse în alte clase

CLASA 32 - SIMBOLURI GRAFICE ȘI LOGO-URI, MOTIVE DECORATIVE PENTRU SUPRAFEȚE, ORNAMENTAȚII, AMENAJARE DE INTERIOR ȘI EXTERIOR

- 32-01 Simboluri grafice și logo-uri, motive decorative pentru suprafețe, orna mentații
- 32-02 Amenajare de interior și exterior

Notă: Cuprinde aranjamente fixe ale obiectelor (interior și exterior).

**Cu privire la decizia de retragere a cererii de înregistrare a mărcii
cu numărul de depozit 051064 din 23.01.2023,
solicitant COJOCARI Igor**

În corespundere cu pct. 207 din Regulamentul privind procedura de depunere, examinare și înregistrare a mărcilor, aprobat prin Hotărârea Guvernului nr. 488/2009, se aduce la cunoștința dlui COJOCARU Igor, MD-6821, Nimoreni, Ialoveni, Republica Moldova, că la data de 07.10.2024 a fost emisă următoarea decizie:

„Se consideră retrasă cererea de înregistrare a mărcii cu numărul de depozit 051064. Datele privind retragerea se vor publica în BOPI.

Decizia poate fi contestată la Comisia de contestații a AGEPI, în termen de 2 luni de la data primirii ei¹, conform art. 47(1) din Legea nr. 38/2008”.

Informația despre decizia de retragere a fost publicată în BOPI nr. 11/2024, pag. 186.

<https://www.agepi.gov.md/ro/bopi/11-2024>

**Cu privire la decizia de retragere a cererii de înregistrare a mărcii
cu numărul de depozit 051172 din 13.02.2023,
solicitant CEBOTARI Alina**

În corespundere cu pct. 207 din Regulamentul privind procedura de depunere, examinare și înregistrare a mărcilor, aprobat prin Hotărârea Guvernului nr. 488/2009, se aduce la cunoștința dnei CEBOTARI Alina, MD, str. Bogdan-Voievod nr. 7, ap. 113, MD-2068, Chișinău, Republica Moldova, că la data de 28.10.2024 a fost emisă următoarea decizie:

„Se consideră retrasă cererea de înregistrare a mărcii cu numărul de depozit 051172. Datele privind retragerea se vor publica în BOPI.

Decizia poate fi contestată la Comisia de contestații a AGEPI, în termen de 2 luni de la data primirii ei¹, conform art. 47(1) din Legea nr. 38/2008”.

Informația despre decizia de retragere a fost publicată în BOPI nr. 11/2024, pag. 186.

<https://www.agepi.gov.md/ro/bopi/11-2024>

¹ La stabilirea datei primirii se vor aplica prevederile pct. 207 din Regulamentul privind procedura de depunere, examinare și înregistrare a mărcilor, aprobat prin Hotărârea Guvernului nr. 488/2009.

ÎN ATENȚIA ÎNTRERINDERILOR MICI ȘI MIJLOCII

Agenția de Stat pentru Proprietatea Intelectuală (AGEPI) oferă servicii de prediagnoză a proprietății intelectuale (PI), servicii care reprezintă un studiu particularizat al portofoliului obiectelor de PI din cadrul întreprinderii – invenții, mărci, desene și modele industriale, obiecte protejate prin dreptul de autor și drepturile conexe, inclusiv activitatea de comercializare, gestionare și utilizare eficientă a acestora.

Când trebuie să apelați la serviciul de prediagnoză a proprietății intelectuale?

- atunci când vă propuneți implementarea tehnologiilor și produselor noi;
- în cazul dificultăților la înregistrarea obiectelor de proprietate intelectuală;
- dacă doriți să vă protejați produsele și serviciile;
- atunci când intenționați să utilizați mai eficient tehnologiile noi, cunoștințele, produsele informaționale, alte obiecte de proprietate intelectuală;
- dacă doriți să aveți o poziție fermă pe piață, să îmbunătățiți imaginea întreprinderii, produselor și serviciilor.

Pentru ce solicitați serviciul de prediagnoză a proprietății intelectuale?

- pentru estimarea potențialului inovațional al întreprinderii și gradului de utilizare a acestuia;
- pentru stabilirea unor modalități adecvate de protecție a produselor intelectuale de care dispuneți;
- pentru diminuarea riscului de contrafacere a produselor.

Cum se derulează prediagnoza proprietății intelectuale?

- specialiștii AGEPI efectuează o vizită la întreprindere sau o „vizită online”, în cadrul căreia împreună cu Dvs. examinează starea de lucruri în ceea ce privește utilizarea și protecția proprietății intelectuale (produselor, tehnologiilor, licențelor, brevetelor, know-how etc.);
- informația acumulată se generalizează și se întocmește un raport în care se specifică obiectele de proprietate intelectuală disponibile, modalitățile eficiente de protecție a acestora, recomandări particularizate privind modul în care PI poate impulsiona atingerea unor performanțe economice.

Serviciile de prediagnoză pentru întreprinderile mici și mijlocii se acordă gratuit.

Confidențialitatea informațiilor oferite și a rezultatelor studiului de prediagnoză este garantată.

Informații suplimentare pot fi obținute la tel.: (+373 22) 188-592, 400-500.

© AGEPI:

Str. Andrei Doga nr. 24, bloc 1,
MD-2024, Chişinău, Republica Moldova
tel.: (022) 400-508; (022) 188-607
e-mail: office@agepi.gov.md
<http://agepi.gov.md/>

Consiliul editorial:

Eugeniu Rusu (preşedinte), dr. Natalia Mogol, dr. Viorel Iustin,
dr. Simion Leviţchi, Diana Stici, Liliana Vieru, Vadim Ursu, Victoria Andriuţă

Redactor-şef: Victoria Andriuţă

Redactor: Rodica Balan

Tehnoredactare computerizată: Ludmila Patraşco

Coperta: Ludmila Patraşco

B O P I nr. 12/2024

Imprimat la AGEPI

ISSN 2345-1815

