

**AGENȚIA DE STAT
PENTRU PROPRIETATEA INTELLECTUALĂ
CHIȘINĂU – REPUBLICA MOLDOVA**

**BULETIN OFICIAL
DE
PROPRIETATE INTELLECTUALĂ**

**The Official Bulletin
of Intellectual Property**

**12
2023**

Publicat la 31 decembrie 2023

PUBLICAȚIILE AGEPI

Buletinul Oficial de Proprietate Intelectuală (BOPI):

- apare din anul 1993, având o periodicitate lunară;
- include informații privind cererile din domeniul proprietății intelectuale depuse la AGEPI, titlurile de protecție acordate și certificatele înregistrate, modificările în statutul juridic al obiectelor de proprietate industrială, hotărârile Comisiei de contestații, deciziile instanțelor judecătorești privind litigiile în domeniul proprietății intelectuale, acte normative naționale și tratate internaționale, comunicări și alte informații de ordin general ce vizează domeniul proprietății intelectuale.

Revista de proprietate intelectuală, știință și educație „Intellectus”:

- apare din anul 1995, având o periodicitate semestrială;
- este o publicație științifică, recenzată, cu acces deschis, acreditată, prin Decizia Consiliului de conducere al Agenției Naționale de Asigurare a Calității în Educație și Cercetare nr. 23 din 30 septembrie 2022 cu privire la evaluarea, clasificarea și monitorizarea revistelor științifice, în categoria de clasificare B la profilurile: Științe juridice; Științe economice; Științe inginerești și tehnologii;
- abordează multilateral diverse aspecte ale proprietății intelectuale, prevederile legislației naționale și internaționale în domeniu, publică studii semnate de cercetători și inventatori din diferite domenii ale științei, economiei, educației și tehnicii.

Abonarea la publicațiile AGEPI pe suport de hârtie este nelimitată și poate fi efectuată direct la AGEPI (inclusiv prin e-mail).

Pentru informații detaliate privind condițiile de abonare, accesați:

<http://agepi.gov.md/ro/services/biblioteca-pi>

Telefon de contact: (+373 22) 188-597

**A p a r e
din octombrie 1993**

Nr. 12

31 decembrie 2023

**Agencia de Stat
pentru
Proprietatea Intelectuală**

Director general	(+37322) 400-508
Director general adjunct	(+37322) 188-600
Director general adjunct	(+37322) 188-502
Direcția brevete	(+37322) 188-646
Direcția mărci și design industrial	(+37322) 188-530
Direcția drept de autor	(+37322) 188-625
Direcția comunicare, relații internaționale și integrare europeană	(+37322) 188-583
Direcția juridică	(+37322) 188-560
Direcția management instituțional	(+37322) 188-688
Colegiul de redacție	(+37322) 188-589

**<http://agepi.gov.md/>
e-mail: office@agepi.gov.md**

**© AGEPI
Str. Andrei Doga nr. 24, bloc 1,
MD-2024, Chișinău,
Republica Moldova**

CUPRINS

Informație generală	5
I. Invenții	7
BB1A Cereri de brevet de invenție publicate	15
BB1Y Cereri de brevet de invenție de scurtă durată publicate	17
FF4A Brevete de invenție acordate	19
FF9Y Brevete de invenție de scurtă durată acordate	24
FG9A Publicarea traducerii fasciculului de brevet european validat în Republica Moldova	31
FG4A Lista brevetelor de invenție eliberate	42
FG9Y Lista brevetelor de invenție de scurtă durată eliberate	42
II. Soiuri de plante	43
FF9E Brevete pentru soi de plantă acordate	45
FG9E Brevete pentru soi de plantă eliberate	47
III. Mărci	48
Cereri de înregistrare	51
Mărci înregistrate în baza cererilor acceptate parțial	99
Lista certificatelor de înregistrare a mărcilor eliberate în noiembrie 2023	121
Lista mărcilor reînnoite	125
IV. Indicații geografice, denumiri de origine, specialități tradiționale garantate	132
Lista denumirilor de origine cărora le-a fost acordată protecție în Republica Moldova în decembrie 2022, conform Aranjamentului de la Lisabona	134
V. Design industrial (Desene și modele industriale)	135
BA1L Cereri de înregistrare	139
FF4L Lista desenelor și modelelor industriale înregistrate	143
FG4L Lista certificatelor de înregistrare a desenelor și modelelor industriale eliberate	144
ND4L Lista desenelor și modelelor industriale reînnoite	144
FG4L Lista desenelor și modelelor industriale înregistrate în Republica Moldova conform Aranjamentului de la Haga, aranjate în ordinea numerelor de înregistrare internațională	145
VI. Modificări intervenite în statutul juridic al cererilor și titlurilor de protecție	147
Lista modificărilor	148
Lista contractelor de cesiune	151
Lista contractelor de cesiune parțială	154
Lista contractelor de licență	156
Modificări în contractele de licență	156
FA9A Lista cererilor de brevet de invenție retrase	156
FC9A Lista cererilor de brevet de invenție respinse	157
MM4A Lista brevetelor de invenție a căror valabilitate a încetat înainte de termen prin neachitarea taxei (cu dreptul de restabilire)	157
MM4A Lista brevetelor de invenție a căror valabilitate a încetat înainte de termen prin neachitarea taxei, pentru care termenul de restabilire a expirat	158
HC4A Brevete de invenție acordate, cu corecturi sau modificări în pagina de capăt (bibliografică) a documentului	159
FA9Y Lista cererilor de brevet de invenție de scurtă durată retrase	160
FC9Y Lista cererilor de brevet de invenție de scurtă durată respinse	160
MM9Y Lista brevetelor de invenție de scurtă durată a căror valabilitate a încetat înainte de termen prin neachitarea taxei (cu dreptul de restabilire)	160
MM9Y Lista brevetelor de invenție de scurtă durată a căror valabilitate a încetat înainte de termen prin neachitarea taxei, pentru care termenul de restabilire a expirat	161
MK4A Lista brevetelor de invenție de scurtă durată a căror valabilitate a expirat	161
ND4Y Lista brevetelor de invenție de scurtă durată ai căror termen de valabilitate a fost prelungit	162
TC9Y Lista brevetelor de invenție de scurtă durată eliberate, cu corecturi sau modificări în pagina de capăt (bibliografică) a documentului	162
MM9E Lista brevetelor pentru soi de plantă a căror valabilitate a încetat înainte de termen prin neachitarea taxei, pentru care termenul de restabilire a expirat	162
Lista cererilor de înregistrare a mărcilor retrase	163
Lista cererilor de înregistrare a mărcilor respinse	163
Lista certificatelor de înregistrare a mărcilor al căror termen de valabilitate a expirat (inclusiv termenul de grație)	164
Lista mărcilor valabilitatea înregistrării cărora expiră în mai 2024	167
FC9L Lista desenelor și modelelor industriale respinse în Republica Moldova conform Aranjamentului de la Haga	174
Lista erator	174
VII. Comisia de contestații a AGEPI	178
VIII. Comisia de mediere	182
IX. Decizii ale instanțelor judecătorești	182
X. Monitor	185
XI. Materiale de informare din domeniul proprietății intelectuale	185

CONTENTS

General information	5
I. Inventions	7
BB1A Published patent applications	15
BB1Y Published short-term patent applications	17
FF4A Granted patents for invention	19
FF9Y Granted short-term patents for invention	24
FG9A Publication of the translation of the European patent specification validated in the Republic of Moldova	31
FG4A List of issued patents for invention	42
FG9Y List of issued short-term patents for invention	42
II. Plant varieties	43
FF9E Granted plant variety patents	45
FG9E Issued plant variety patents	47
III. Trademarks	48
Applications for registration	51
Trademarks registered on the basis of partially accepted applications	99
List of trademark registration certificates issued in November 2023	121
List of renewed trademarks	125
IV. Geographical indications, appellations of origin, traditional specialties guaranteed	132
List of appellations of origin for which protection was granted in the Republic of Moldova in December 2022 under the Lisbon Agreement	134
V. Industrial design	135
BA1L Applications for registration	139
FF4L List of registered industrial designs	143
FG4L List of issued industrial design registration certificates	144
ND4L List of renewed industrial designs	144
FG4L List of industrial designs registered in the Republic of Moldova according to the Hague Agreement grouped in the numerical order	145
VI. Amendments in the legal status of applications and titles of protection	147
List of amendments	148
List of assignment agreements	151
List of partial assignment agreements	154
List of license agreements	156
Amendments to license agreements	156
FA9A List of withdrawn patent applications	156
FC9A List of rejected patent applications	157
MM4A List of invalid patents for invention by nonpayment of fee (with the right of revalidation)	157
MM4A List of invalid patents for invention by nonpayment of fee, for which the term of revalidation has expired	158
HC4A Granted patents for invention with corrected or modified first page of the document	159
FA9Y List of withdrawn short-term patent applications	160
FC9Y List of rejected short-term patent applications	160
MM9Y List of invalid short-term patents for invention by nonpayment of fee (with the right of revalidation)	160
MM9Y List of invalid short-term patents for invention by nonpayment of fee, for which the term of revalidation has expired	161
MK4A List of short-term patents for invention the term of validity of which has expired	161
ND4Y List of short-term patents for invention whose term of validity has been extended	162
TC9Y List of issued short-term patents for invention, with corrections or amendments in the front (bibliographic) page of the document	162
MM9E List of invalid plant variety patents by nonpayment of fee, for which the term of revalidation has expired	162
List of withdrawn trademark applications	163
List of rejected trademark applications	163
List of trademark registration certificates the term of validity of which has expired (including the grace period)	164
List of trademarks the term of validity of which expires in May 2024	167
FC9L List of industrial designs rejected in the Republic of Moldova according to the Hague Agreement ..	174
Errata	174
VII. Appeals Board of the AGEPI	178
VIII. Mediation Board	182
IX. Court decisions	182
X. Monitor	185
XI. Intellectual property information materials	185

СОДЕРЖАНИЕ

Общая информация	5
I. Изобретения	7
BB1A Опубликованные заявки на патент на изобретение	15
BB1Y Опубликованные заявки на краткосрочный патент на изобретение	17
FF4A Предоставленные патенты на изобретения	19
FF9Y Предоставленные краткосрочные патенты на изобретения	24
FG9A Публикация перевода патентного документа к европейскому патенту, валидированному в Республике Молдова	31
FG4A Перечень выданных патентов на изобретения	42
FG9Y Перечень выданных краткосрочных патентов на изобретения	42
II. Сорты растений	43
FF9E Предоставленные патенты на сорт растения	45
FG9E Выданные патенты на сорт растения	47
III. Товарные знаки	48
Заявки на регистрацию	51
Товарные знаки, зарегистрированные на основании частично акцептированных заявок	99
Перечень свидетельств о регистрации товарных знаков, выданных в ноябре 2023 г.	121
Перечень продленных товарных знаков	125
IV. Географические указания, наименования мест происхождения, гарантированные традиционные продукты	132
Перечень наименований мест происхождения, которым была предоставлена охрана в Республике Молдова в декабре 2022 г. на основании Лиссабонского соглашения	134
V. Промышленные рисунки и модели	135
BA1L Заявки на регистрацию	139
FF4L Перечень зарегистрированных промышленных рисунков и моделей	143
FG4L Перечень выданных свидетельств о регистрации промышленных рисунков и моделей	144
ND4L Перечень продленных промышленных рисунков и моделей	144
FG4L Перечень промышленных рисунков и моделей, зарегистрированных в Республике Молдова в соответствии с Гаагским соглашением, расположенных в порядке номеров	145
VI. Изменения в юридическом статусе заявок и охранных документов	147
Перечень изменений	148
Перечень договоров об уступке	151
Перечень договоров о частичной уступке	154
Перечень лицензионных договоров	156
Изменения в лицензионных договорах	156
FA9A Перечень отозванных заявок на патент	156
FC9A Перечень отклоненных заявок на патент	157
MM4A Перечень патентов на изобретения, срок действия которых истек в связи с неуплатой таксы (с правом восстановления)	157
MM4A Перечень патентов на изобретения, срок действия которых истек в связи с неуплатой таксы, для которых срок восстановления истек	158
HC4A Предоставленные патенты на изобретение, с исправлениями или изменениями в титульном листе	159
FA9Y Перечень отозванных заявок на краткосрочный патент	160
FC9Y Перечень отклоненных заявок на краткосрочный патент	160
MM9Y Перечень краткосрочных патентов на изобретения, срок действия которых истек в связи с неуплатой таксы (с правом восстановления)	160
MM9Y Перечень краткосрочных патентов на изобретения, срок действия которых истек в связи с неуплатой таксы, для которых срок восстановления истек	161
MK4A Перечень краткосрочных патентов на изобретения, срок действия которых истек	161
ND4Y Перечень краткосрочных патентов на изобретения, срок действия которых был продлен	162
TC9Y Перечень выданных краткосрочных патентов на изобретения, с исправлениями или изменениями в титульном листе	162
MM9E Перечень патентов на сорт растения, срок действия которых истек в связи с неуплатой таксы, для которых срок восстановления истек	162
Перечень отозванных заявок на товарные знаки	163
Перечень отклоненных заявок на товарные знаки	163
Перечень свидетельств о регистрации товарных знаков, срок действия которых истек (включая льготный период)	164
Перечень товарных знаков, срок действия которых истекает в мае 2024 г.	167
FC9L Перечень промышленных рисунков и моделей, отклоненных в Республике Молдова в соответствии с Гаагским соглашением	174
Перечень поправок	174
VII. Комиссия AGEPI по рассмотрению возражений	178
VIII. Комиссия по медиации	182
IX. Решения судебных инстанций	182
X. Monitor	185
XI. Информационные материалы из области интеллектуальной собственности	185

Informație generală

Buletinul Oficial de Proprietate Intelectuală conține informații din domeniul PI.

Secțiuni speciale sunt destinate invențiilor, soiurilor de plante, mărcilor, indicațiilor geografice, denumirilor de origine, desenelor și modelelor industriale.

Persoanele interesate pot urmări regimul juridic al cererilor de solicitare a protecției, al obiectelor de proprietate industrială brevetate și înregistrate pe teritoriul Republicii Moldova.

În Buletin se publică acte oficiale, regulamente, convenții internaționale, acorduri bilaterale, norme și standarde în domeniu etc.

General information

The Official Bulletin of Intellectual Property contains different information.

Special sections are destined for inventions, plant varieties, trademarks, geographical indications, appellations of origin, industrial designs.

Users of this information will be able to follow the legal regime of the applications requiring protection, the industrial property objects patented and registered in the Republic of Moldova.

In the Bulletin are published official acts, regulations, international conventions, bilateral agreements, standards in the field etc.

Общая информация

Официальный бюллетень интеллектуальной собственности содержит разнообразную информацию. Специальные разделы предназначены для изобретений, сортов растений, товарных знаков, географических указаний, наименований мест происхождения, промышленных рисунков и моделей. Заинтересованные лица смогут проследить за юридическим статусом заявок на охрану промышленной собственности, запатентованных и зарегистрированных в Республике Молдова объектов промышленной собственности. В бюллетене публикуются официальные документы, положения, международные конвенции, двусторонние соглашения, нормы и стандарты в области промышленной собственности и т.д.

Extras din codurile normalizate ale Organizației Mondiale de Proprietate Intelectuală (norma ST. 3 OMPI) referitoare la organizațiile internaționale și țările care eliberează sau înregistrează titluri de proprietate industrială (lista este actualizată de OMPI în 2023)

AD	Andorra	EA	Organizația Eurasiatică de Brevete (OEAB)	JP	Japonia	PH	Filipine
AE	Emiratele Arabe Unite	EC	Ecuador	KE	Kenya	PK	Pakistan
AF	Afganistan	EE	Estonia	KG	Kârgâzstan	PL	Polonia
AL	Albania	EG	Egipt	KH	Cambodgia	PT	Portugalia
AM	Armenia	EM	Oficiul Uniunii Europene pentru Proprietate Intelectuală (EUIPO)	KP	Republica Populară Democrată Coreeană	PY	Paraguay
AO	Angola	EP	Oficiul European de Brevete (OEB)	KR	Republica Coreea	QA	Qatar
AP	Organizația Regională Africană de Proprietate Intelectuală (ARIPO)	ES	Spania	KW	Kuweit	QZ	Oficiul Comunitar pentru Soiuri de Plante (Uniunea Europeană) (CPVO)
AR	Argentina	ET	Etiopia	KY	Insulele Cayman	RO	România
AT	Austria	EU	Uniunea Europeană	KZ	Kazahstan	RS	Serbia
AU	Australia	FI	Finlanda	LA	Republica Democrată Populară Laos	RU	Federația Rusă
AZ	Azerbaidjan	FK	Insulele Falkland (Malvine)	LB	Liban	RW	Rwanda
BA	Bosnia și Herțegovina	FR	Franța	LI	Liechtenstein	SA	Arabia Saudită
BD	Bangladesh	GB	Regatul Unit	LK	Sri Lanka	SE	Suedia
BE	Belgia	GE	Georgia	LR	Liberia	SG	Singapore
BF	Burkina Faso	GG	Guernsey	LS	Lesotho	SI	Slovenia
BG	Bulgaria	GH	Ghana	LT	Lituania	SK	Slovacia
BM	Insulele Bermude	GI	Gibraltar	LU	Luxemburg	SL	Sierra Leone
BN	Brunei Darussalam	GL	Groenlanda	LV	Letonia	SM	San Marino
BR	Brazilia	GM	Gambia	LY	Libia	SN	Senegal
BS	Bahamas	GN	Guineea	MA	Maroc	SO	Somalia
BT	Bhutan	GR	Grecia	MC	Monaco	SV	Salvador
BX	Oficiul din Benelux pentru Proprietate Intelectuală (BOIP)	GT	Guatemala	MD	Republica Moldova	SY	Republica Arabă Siriană
BY	Belarus	GW	Guineea-Bissau	ME	Muntelegru	TD	Ciad
CA	Canada	GY	Guyana	MG	Madagascar	TH	Thailanda
CF	Republica Centrafricană	HK	Hong Kong, China	MK	Macedonia de Nord	TJ	Tadjikistan
CG	Congo	HN	Honduras	MN	Mongolia	TM	Turkmenistan
CH	Elveția	HR	Croația	MR	Mauritania	TN	Tunisia
CI	Coasta de Fildeș	HT	Haiti	MS	Montserrat	TR	Turcia
CL	Chile	HU	Ungaria	MT	Malta	TT	Trinidad și Tobago
CM	Camerun	IB	Biroul Internațional al Organizației Mondiale de Proprietate Intelectuală (OMPI)	MU	Mauritius	TW	Taiwan Provincie Chineză
CN	China	ID	Indonezia	MV	Maldive	UA	Ucraina
CO	Columbia	IE	Irlanda	MX	Mexic	US	Statele Unite ale Americii
CR	Costa Rica	IL	Israel	MY	Malaezia	UY	Uruguay
CU	Cuba	IN	India	MZ	Mozambic	UZ	Uzbekistan
CV	Republica Capului Verde	IQ	Irak	NG	Nigeria	VC	Sfântul Vincent și Grenadinele
CY	Cipru	IR	Iran (Republica Islamică)	NI	Nicaragua	VE	Venezuela (Republica Bolivariană)
CZ	Cehia	IS	Islanda	NL	Regatul Țărilor de Jos	VG	Insulele Virgine Britanice
DE	Germania	IT	Italia	NO	Norvegia	VN	Vietnam
DK	Danemarca	IT	Italia	NP	Nepal	WO	Organizația Mondială de Proprietate Intelectuală (OMPI)
DO	Republica Dominicană	JM	Jamaica	NZ	Noua Zeelandă	YE	Yemen
DZ	Algeria	JO	Iordania	OA	Organizația Africană de Proprietate Intelectuală (OAPI)	ZA	Africa de Sud
				OM	Oman		
				PA	Panama		
				PE	Peru		

I

Invenții / Inventions / Изобретения

Protecția juridică a invențiilor în Republica Moldova se asigură în temeiul Legii nr. 50/2008 privind protecția invențiilor.

În conformitate cu Legea, brevetele de invenție sunt eliberate de AGEPI și certifică prioritatea, calitatea de autor și dreptul exclusiv al titularilor de brevete asupra invențiilor. O invenție este brevetabilă dacă este nouă, rezultă dintr-o activitate inventivă și este susceptibilă de aplicare industrială.

Cererea de brevet se depune la AGEPI de către orice persoană care dispune de dreptul de a solicita brevet, personal sau prin reprezentant, și trebuie să includă documentele prevăzute la art. 33 din Lege.

În prezenta Secțiune se publică datele referitoare la cererile de brevet de invenție, brevetele și brevetele de scurtă durată acordate, în special datele bibliografice, rezumatele și, după caz, materialele grafice ale acestora, datele bibliografice referitoare la cererile de brevet european pentru care se solicită validarea în Republica Moldova și la brevetele europene validate, precum și listele brevetelor și brevetelor de scurtă durată eliberate.

Rezumatele cererilor de brevet și ale brevetelor acordate se publică în ordinea indicilor Clasificării Internaționale de Brevete (CIB), prima literă din indice fiind simbolul unei secțiuni CIB.

Legal protection of inventions in the Republic of Moldova is afforded on the basis of the Law No. 50/2008 on the Protection of Inventions.

In accordance with this Law, the patents for invention are granted by the AGEPI and shall attest to the priority date, the authorship and the exclusive right of patent owners in the invention. An invention may be patented if it is new, if it involves an inventive step and if it is susceptible of industrial application.

The patent application shall be filed with the AGEPI, directly or through a representative, by any person entitled to apply for a patent, and shall contain the documents provided for in Art. 33 of the Law.

In the Section are published data on patent applications, granted patents and short-term patents for invention, particularly bibliographic data, abstracts and, where appropriate, graphic materials thereof, bibliographic data on European patent applications for which validation in the Republic of Moldova is sought and on validated European patents, and lists of issued patents and short-term patents for invention.

The abstracts of the patent applications and of the granted patents are published in the order of the International Patent Classification (IPC) indexes, the first letter being the symbol of a IPC section.

Правовая охрана изобретений в Республике Молдова обеспечивается на основе Закона № 50/2008 об охране изобретений.

В соответствии с Законом, патенты на изобретения выдаются AGEPI и удостоверяют приоритет, авторство и исключительное право патентообладателей на изобретения. Изобретение патентоспособно, если оно является новым, имеет изобретательский уровень и применимо в промышленности.

Заявка на патент подается в AGEPI лицом, которому принадлежит право на получение патента, лично или через представителя и должна содержать документы, предусмотренные в ст. 33 Закона.

В данном Разделе публикуются сведения о заявках на изобретения, о предоставленных патентах на изобретения и краткосрочных патентах, в частности библиографические данные, рефераты и при необходимости их графические изображения, библиографические данные, относящиеся к заявкам на европейские патенты, валидация которых была испрошена в Республике Молдова, и к валидированным европейским патентам, а также перечни выданных патентов на изобретения и краткосрочных патентов на изобретения.

Рефераты заявок на патент и на предоставленные патенты публикуются в порядке индексов Международной патентной классификации (МПК), первая буква индекса обозначая раздел МПК.

**CODURILE INID ÎN BAZA NORMEI OMPI ST.9
PENTRU IDENTIFICAREA DATELOR BIBLIOGRAFICE REFERITOARE
LA DOCUMENTELE DE BREVET, PUBLICATE DE AGEPI**

**INID CODES FOR THE IDENTIFICATION BIBLIOGRAPHIC DATA
IN PATENT DOCUMENTS PUBLISHED BY AGEPI,
ACCORDING TO WIPO STANDARD ST.9**

**КОДЫ ИНИД (INID) ДЛЯ ИДЕНТИФИКАЦИИ БИБЛИОГРАФИЧЕСКИХ ДАННЫХ,
ОТНОСЯЩИХСЯ К ПАТЕНТНЫМ ДОКУМЕНТАМ, В СООТВЕТСТВИИ
СО СТАНДАРТОМ ST.9 ВОИС, ПУБЛИКУЕМЫЕ AGEPI**

- (11) Numărul titlului de protecție
Number of the title of protection
Номер охранного документа
- (12) Denumirea tipului de document
Designation of the kind of document
Наименование типа документа
- (13) Codul tipului de document conform normei ST.16 OMPI
Kind-of-document code according to WIPO Standard ST.16
Код вида документа в соответствии со Стандартом ST.16 ВОИС
- (15) Informații privind corectarea sau modificarea documentului
Document correction or modification information
Информация об исправлениях или изменениях, внесенных в документ
- (21) Numărul de depozit
Number assigned to the application
Номер заявки
- (22) Data de depozit
Date of filing the application
Дата подачи заявки
- (23) Data priorității de expoziție
Date of exhibition priority
Дата выставочного приоритета
- (31) Numărul cererii prioritare
Number assigned to priority application
Номер приоритетной заявки
- (32) Data de depozit a cererii prioritare
Date of filing of priority application
Дата подачи приоритетной заявки
- (33) Țara cererii prioritare, codul conform normei ST.3 OMPI
Country of the priority application, code according to WIPO Standard ST.3
Страна приоритетной заявки, код в соответствии со Стандартом ST.3 ВОИС
- (41) Data publicării cererii: numărul BOPI, anul
Date of publication of the application: number of BOPI, year
Дата публикации заявки: номер BOPI, год
- (45) Data publicării hotărârii de acordare a titlului de protecție: numărul BOPI, anul
Date of publication of the decision of grant of the title of protection: number of BOPI, year
Дата публикации решения о предоставлении охранного документа: номер BOPI, год
- (46) Data publicării traducerii revendicărilor cererii de brevet european
Date of publication of the translation of the claims of an European patent application
Дата публикации перевода формулы заявки на европейский патент
Data publicării traducerii revendicărilor modificate
Date of publication of the translation of the amended claims
Дата публикации перевода измененной формулы

- (47) **Data eliberării titlului de protecție: numărul BOPI, anul**
Date of issuance of the title of protection: number of BOPI, year
Дата выдачи охранного документа: номер BOPI, год
- (48) **Data publicării documentului corectat sau modificat**
Date of publication of a corrected or modified document
Дата публикации скорректированного или измененного документа
- (49) **Data publicării traducerii fasciculului de brevet european validat**
Date of publication of the translation of the validated European patent specification
Дата публикации перевода патентного документа валидированного европейского патента
Data publicării traducerii fasciculului de brevet european validat menținut în forma modificată
Date of publication of the translation of the validated European patent specification maintained in its amended form
Дата публикации перевода патентного документа валидированного европейского патента в измененной форме
- (51) **Clasificarea Internațională de Brevete**
International Patent Classification
Международная патентная классификация
- (54) **Titlul invenției sau denumirea soiului de plantă**
Title of the invention or name of the plant variety
Название изобретения или наименование сорта растения
- (56) **Lista documentelor referitoare la stadiul anterior**
List of prior art documents
Перечень документов-аналогов
- (57) **Rezumatul sau revendicările**
Abstract or claims
Реферат или формула изобретения
- (62) **Numărul și data depozitului cererii anterioare din care prezentul document este divizionar**
Number and filing date of the earlier application from which the present patent document has been divided up
Номер и дата подачи более ранней заявки, из которой выделен настоящий документ
- (67) **Numărul cererii transformate și data transformării**
Number of converted patent application and date of conversion
Номер преобразованной заявки и дата преобразования
- (68) **Numărul și data de publicare a brevetului de bază pentru certificatul complementar de protecție**
Number and publication date of the basic patent for the supplementary protection certificate
Номер и дата публикации основного патента для дополнительного свидетельства об охране
- (71) **Numele solicitantului (solicitanților), codul țării conform normei ST.3 OMPI**
Name(s) of applicant(s), code of the country according to WIPO Standard ST.3
Имя заявителя (заявителей), код страны в соответствии со Стандартом ST.3 ВОИС
- (72) **Numele inventatorului (inventatorilor) sau amelioratorului (amelioratorilor), codul țării conform normei ST.3 OMPI**
Name(s) of inventor(s) or breeder(s), code of the country according to WIPO Standard ST.3
Имя изобретателя (изобретателей) или селекционера (селекционеров) код страны в соответствии со Стандартом ST.3 ВОИС
- (73) **Numele sau denumirea titularului (titularilor), codul țării conform normei ST.3 OMPI**
Name(s) of owner(s), code of the country according to WIPO Standard ST.3
Имя или наименование патентовладельца (патентовладельцев), код страны в соответствии со Стандартом ST.3 ВОИС
- (74) **Numele mandatarului autorizat**
Name of patent attorney
Имя патентного поверенного
- (80) **Data publicării de către OEB a mențiunii acordării brevetului european**
Date of publication of the mention of the grant of the European patent by the EPO
Дата публикации ЕПВ сведений о предоставлении европейского патента
Data publicării de către OEB a mențiunii privind menținerea brevetului european în forma modificată
Date of publication of the mention of the grant of the European patent by the EPO in its amended form
Дата публикации ЕПВ сведений о поддержании европейского патента в измененной форме

- (82) Data publicării solicitării de validare a brevetului european
Date of publication of the request for validation of the European patent
Дата публикации заявки о валидации европейского патента
- (85) Data deschiderii fazei naționale în conformitate cu PCT
Date of commencement of the national phase pursuant to PCT
Дата открытия национальной фазы в соответствии с PCT
- (86) Cerere internațională (PCT): numărul și data de depozit
PCT international application: number and filing date
Международная заявка (PCT): номер и дата подачи
- (87) Publicarea cererii internaționale (PCT) sau cererii comunitare pentru soi de plantă (EC): numărul și data
Publication of the PCT international application or the community plant variety application (EC): number and date
Публикация международной заявки (PCT) или заявки на сорт растения Евросоюза: номер и дата подачи
- (92) Numărul și data primei autorizații de lansare pe piață în Republica Moldova a produsului medicamentos sau fitofarmaceutic
Number and date of the first national authorization to place the medicinal or phytopharmaceutical product on the market in the Republic of Moldova
Номер и дата первого разрешения на продажу фармацевтического или фитофармацевтического продукта на территории Республики Молдова
- (94) Data expirării termenului de valabilitate a certificatului complementar de protecție
Date of expiry of the term of validity of the supplementary protection certificate
Дата истечения срока действия дополнительного свидетельства об охране
- (95) Denumirea produsului protejat printr-un brevet de bază pentru care a fost cerut sau eliberat certificatul complementar de protecție
Name of the product protected by a basic patent and in respect of which the supplementary protection certificate has been applied for or issued
Название продукта охраняемого основным патентом, в отношении которого было испрашено или выдано дополнительное свидетельство об охране
- (96) Numărul cererii și data de depozit a cererii de brevet european
Number and filing date of the European patent application
Номер и дата подачи заявки на европейский патент
- (97) Numărul și data publicării de către OEB a cererii de brevet european
Number and date of publication of the European patent application by the EPO
Номер и дата публикации ЕПВ заявки на европейский патент

**CODURILE PENTRU IDENTIFICAREA DIFERITELOR TIPURI
DE DOCUMENTE DE BREVET ÎN BAZA NORMEI OMPI ST.16,
PUBLICATE DE AGEPI**

**CODES FOR THE IDENTIFICATION OF DIFFERENT KINDS
OF PATENT DOCUMENTS ACCORDING TO WIPO
STANDARD ST.16, PUBLISHED BY AGEPI**

**КОДЫ ДЛЯ ИДЕНТИФИКАЦИИ РАЗЛИЧНЫХ ВИДОВ ПАТЕНТНЫХ
ДОКУМЕНТОВ В СООТВЕТСТВИИ СО СТАНДАРТОМ ВОИС ST.16,
ПУБЛИКУЕМЫЕ AGEPI**

**1.1 CODURILE PENTRU DOCUMENTELE DE BREVET DE INVENȚIE
CODES FOR PATENT DOCUMENTS
КОДЫ ДЛЯ ПАТЕНТНЫХ ДОКУМЕНТОВ**

- A0** – cerere de brevet de invenție publicată înainte de termenul legal de 18 luni de la data de depozit sau data priorității recunoscute
– patent application published before the established term of 18 months after the filing date or recognized priority date
– заявка на патент на изобретение, опубликованная раньше установленного 18-месячного срока с даты подачи или даты признанного приоритета
- A1** – cerere de brevet de invenție publicată în termenul legal, împreună cu raportul de documentare
– patent application published within the established term with a search report

- заявка на патент на изобретение, опубликованная в установленный срок вместе с отчетом о поиске
- A2** – cerere de brevet de invenție publicată în termenul legal, fără raportul de documentare
 - patent application published within the established term without a search report
 - заявка на патент на изобретение, опубликованная в установленный срок без отчета о поиске
- A3** – raport de documentare al cererii de brevet de invenție (publicat ulterior publicării cererii)
 - search report of a patent application (published after publication of the application)
 - отчет о поиске заявки на изобретение (опубликованный после публикации заявки)
- A8** – cerere de brevet de invenție publicată cu corecturi sau modificări în pagina de capăt (bibliografică) a documentului
 - patent application published with corrected or modified first page of the document
 - заявка на патент на изобретение, опубликованная с исправлениями или изменениями в титульном листе
- A9** – cerere de brevet de invenție cu corecturi sau modificări ale oricărei părți a documentului
 - patent application with corrections or amendments to any part of the document
 - заявка на патент на изобретение, опубликованная с исправлениями или изменениями любой части документа
- B1** – brevet de invenție acordat
 - granted patent for invention
 - предоставленный патент на изобретение
- B2** – brevet de invenție acordat, amendat în urma procedurilor de opoziție
 - granted patent for invention, amended after opposition procedures
 - предоставленный патент на изобретение, измененный вследствие процедур возражения
- B8** – brevet de invenție acordat, cu corecturi sau modificări în pagina de capăt (bibliografică) a documentului
 - granted patent for invention with corrected or modified first page of the document
 - предоставленный патент на изобретение, с исправлениями или изменениями в титульном листе
- B9** – brevet de invenție acordat, cu corecturi sau modificări ale oricărei părți a documentului
 - granted patent for invention with corrections or amendments to any part of the document
 - предоставленный патент на изобретение, с исправлениями или изменениями любой части документа
- C1** – brevet de invenție eliberat
 - issued patent for invention
 - выданный патент на изобретение
- C3** – brevet de invenție eliberat, amendat în urma procedurilor de limitare sau anulare
 - issued patent for invention, amended after limitation or cancellation procedures
 - выданный патент на изобретение, измененный вследствие процедур ограничения или признания патента недействительным
- C8** – brevet de invenție eliberat, cu corecturi sau modificări în pagina de capăt (bibliografică) a documentului
 - issued patent for invention with corrections or amendments to the front (bibliographic) page of the document
 - выданный патент на изобретение, с изменениями или исправлениями в титульном листе документа
- C9** – brevet de invenție eliberat, cu corecturi sau modificări ale oricărei părți a documentului
 - issued patent for invention with corrections or amendments to any part of the document
 - выданный патент на изобретение, с изменениями или исправлениями в любой части документа
- T1** – traducerea revendicărilor cererii de brevet european
 - translation of the claims of a European patent application
 - перевод формулы заявки на европейский патент
- T2** – traducerea fasciculului de brevet european validat
 - translation of the validated European patent specification
 - перевод валидированного европейского патента
- T3** – traducerea fasciculului de brevet european validat menținut în forma modificată
 - translation of the validated European patent specification maintained in its amended form
 - перевод валидированного европейского патента, поддерживаемого в измененной форме
- T4** – traducerea fasciculului de brevet european validat menținut în forma limitată
 - translation of the validated European patent specification maintained in limited form
 - перевод валидированного европейского патента, поддерживаемого в ограниченной форме
- T8** – traducerea corectată a fasciculului de brevet european validat cu corecturi în pagina de capăt (bibliografică) a documentului
 - corrected translation of the validated European patent specification with corrections to the front (bibliographic) page of the document
 - скорректированный перевод валидированного европейского патента, с исправлениями в титульном листе документа

- T9** – traducerea corectată a fasciculului de brevet european validat cu corecturi ale oricărei părți a documentului
– corrected translation of the validated European patent specification with corrections to any part of the document
– скорректированный перевод валидированного европейского патента, с исправлениями в любой части документа

**1.2 CODURILE PENTRU DOCUMENTELE DE BREVET DE INVENȚIE DE SCURTĂ DURATĂ
CODES FOR SHORT-TERM PATENT DOCUMENTS
КОДЫ ДЛЯ КРАТКОСРОЧНЫХ ПАТЕНТНЫХ ДОКУМЕНТОВ**

- U0** – cerere de brevet de invenție de scurtă durată publicată înainte de termenul legal de 18 luni de la data de depozit sau data priorității recunoscute
– short-term patent application published before the established term of 18 months after the filing date or recognized priority date
– заявка на краткосрочный патент на изобретение, опубликованная раньше установленного 18-месячного срока с даты подачи или даты признанного приоритета
- U1** – cerere de brevet de invenție de scurtă durată publicată la termen, împreună cu raportul de documentare
– short-term patent application published within the established term together with a search report
– заявка на краткосрочный патент на изобретение, опубликованная в срок вместе с отчетом о поиске
- U2** – cerere de brevet de invenție de scurtă durată publicată la termen, fără raportul de documentare
– short-term patent application published within the established term without a search report
– заявка на краткосрочный патент на изобретение, опубликованная в срок без отчета о поиске
- U3** – raport de documentare al unei cereri de brevet de invenție de scurtă durată (publicat ulterior publicării cererii)
– search report of a short-term patent application (published after publication of the application)
– отчет о поиске по заявке на краткосрочный патент на изобретение (опубликованный после публикации заявки)
- Y** – brevet de invenție de scurtă durată acordat
– granted short-term patent for invention
– предоставленный краткосрочный патент на изобретение
- Y3** – brevet de invenție de scurtă durată acordat, amendat în urma procedurii de opoziție
– granted short-term patent for invention, amended after opposition procedure
– предоставленный краткосрочный патент на изобретение, измененный вследствие процедуры возражения
- Y8** – brevet de invenție de scurtă durată acordat, cu corecturi sau modificări în pagina de capăt (bibliografică) a documentului
– granted short-term patent for invention with corrections or amendments to the front (bibliographic) page of the document
– предоставленный краткосрочный патент на изобретение, с изменениями или исправлениями в титульном листе документа
- Y9** – brevet de invenție de scurtă durată acordat, cu corecturi sau modificări ale oricărei părți a documentului
– granted short-term patent for invention with corrections or amendments to any part of the document
– предоставленный краткосрочный патент на изобретение, с изменениями или исправлениями в любой части документа
- Z** – brevet de invenție de scurtă durată eliberat
– issued short-term patent for invention
– выданный краткосрочный патент на изобретение
- Z4** – brevet de invenție de scurtă durată eliberat, amendat în urma procedurilor de limitare sau de anulare
– issued short-term patent for invention, amended after limitation or cancellation procedures
– выданный краткосрочный патент на изобретение, измененный вследствие процедур ограничения или признания патента недействительным
- Z5** – brevet de invenție de scurtă durată prelungit
– extended short-term patent for invention
– продленный краткосрочный патент на изобретение
- Z6** – brevet de invenție de scurtă durată prelungit, amendat în urma procedurii de prelungire
– extended short-term patent for invention, amended after extension procedure
– продленный краткосрочный патент на изобретение, измененный вследствие процедуры продления
- Z8** – brevet de invenție de scurtă durată eliberat sau prelungit, cu corecturi sau modificări în pagina de capăt (bibliografică) a documentului
– issued or extended short-term patent for invention with corrections or amendments to the front (bibliographic) page of the document
– выданный или продленный краткосрочный патент на изобретение, с изменениями или исправлениями в титульном листе документа
- Z9** – brevet de invenție de scurtă durată eliberat sau prelungit, cu corecturi sau modificări ale oricărei părți
– issued or extended short-term patent for invention with corrections or amendments to any part of the document

- выданный или продленный краткосрочный патент на изобретение, с изменениями или исправлениями любой части документа

**CODURILE OMPI PENTRU CODIFICAREA TITLURILOR INFORMAȚIILOR
REFERITOARE LA INVENȚII, PUBLICATE ÎN BULETINUL OFICIAL
DE PROPRIETATE INTELECTUALĂ CONFORM NORMEI ST.17**

**WIPO CODES ON CODING OF HEADINGS OF ANNOUNCEMENTS CONCERNING
INVENTIONS MADE IN THE OFFICIAL BULLETIN OF INTELLECTUAL PROPERTY
IN ACCORDANCE WITH THE STANDARD ST.17**

**КОДЫ ВОИС ДЛЯ КОДИРОВАНИЯ ЗАГОЛОВКОВ ИНФОРМАЦИИ,
ОТНОСЯЩЕЙСЯ К ИЗОБРЕТЕНИЯМ, ПУБЛИКУЕМОЙ В ОФИЦИАЛЬНОМ
БЮЛЛЕТЕНЕ ИНТЕЛЛЕКТУАЛЬНОЙ СОБСТВЕННОСТИ
В СООТВЕТСТВИИ СО СТАНДАРТОМ ST.17**

- BB1A** Cereri de brevet de invenție publicate
Published patent applications
Опубликованные заявки на патент на изобретение
- BB1Y** Cereri de brevet de invenție de scurtă durată publicate
Published short-term patent applications
Опубликованные заявки на краткосрочные патенты
- BB2A** Cereri de brevet european pentru care s-a solicitat validarea în Republica Moldova publicate
Published European patent applications for which validation in the Republic of Moldova has been requested
Опубликованные заявки на европейский патент, для которых была запрошена валидация в Республике Молдова
- FF4A** Brevete de invenție acordate
Granted patents for invention
Предоставленные патенты на изобретения
- FF9Y** Brevete de invenție de scurtă durată acordate
Granted short-term patents for invention
Предоставленные краткосрочные патенты на изобретения
- FG9A** Publicarea traducerii fasciculului de brevet european validat în Republica Moldova
Publication of the translation of the European patent specification validated in the Republic of Moldova
Публикация перевода патентного документа к европейскому патенту, валидированному в Республике Молдова
- FA9A** Lista cererilor de brevet de invenție retrase
List of withdrawn patent applications
Перечень отозванных заявок на патент
- FC9A** Lista cererilor de brevet de invenție respinse
List of rejected patent applications
Перечень отклоненных заявок на патент
- FG4A** Lista brevetelor de invenție eliberate
List of issued patents for invention
Перечень выданных патентов на изобретения
- FG9Y** Lista brevetelor de invenție de scurtă durată eliberate
List of issued short-term patents for invention
Перечень выданных краткосрочных патентов на изобретение
- FA9Y** Lista cererilor de brevet de invenție de scurtă durată retrase
List of withdrawn short-term patent applications
Перечень отозванных заявок на краткосрочный патент
- FC9Y** Lista cererilor de brevet de invenție de scurtă durată respinse
List of rejected short-term patent applications
Перечень отклоненных заявок на краткосрочный патент
- FC9E** Lista cererilor de publicare a traducerii fasciculului de brevet european respinse
List of rejected applications for the publication of the translation of the European patent specification
Перечень отклоненных заявлений о публикации перевода патентного документа европейского патента

- MM4A** Decăderi din drepturile ce decurg din brevet de invenție
Forfeiture of rights deriving from the patent for invention
Утеря прав, вытекающих из патента на изобретение
- MK4A** Lista brevetelor de invenție a căror durată de valabilitate a expirat
List of expired patents for invention
Перечень патентов на изобретения, срок действия которых истек
- HC4A** Brevete de invenție acordate, cu corecturi sau modificări în pagina de capăt (bibliografică) a documentului
Granted patents for invention with corrected or modified first page of the document
Предоставленные патенты на изобретение, с исправлениями или изменениями в титульном листе
- MM9Y** Decăderi din drepturile ce decurg din brevet de invenție de scurtă durată
Forfeiture of rights deriving from the short-term patent for invention
Утеря прав, вытекающих из краткосрочного патента на изобретение
- ND4Y** Lista brevetelor de invenție de scurtă durată al căror termen de valabilitate a fost prelungit
List of short-term patents for invention whose term of validity has been extended
Перечень краткосрочных патентов на изобретения, срок действия которых был продлен
- MK4Y** Lista brevetelor de invenție de scurtă durată a căror valabilitate a expirat
List of short-term patents for invention whose term of validity has been expired
Перечень краткосрочных патентов на изобретения, срок действия которых истек
- ML9Y** Lista cererilor de prelungire a termenului de valabilitate a brevetului de invenție de scurtă durată respinse
List of refused applications for extension of the term of validity of a short-term patent
Перечень отклоненных заявок на продление срока действия краткосрочного патента
- TC9Y** Lista brevetelor de invenție de scurtă durată eliberate, cu corecturi sau modificări în pagina de capăt (bibliografică) a documentului
List of issued short-term patents for invention with corrected or modified first page of the document
Перечень выданных краткосрочных патентов на изобретения, с исправлениями или изменениями в титульном листе
- TH4A** Publicarea traducerii corectate a fasciculului de brevet european validat în Republica Moldova
Publication of the corrected translation of the European patent specification validated in the Republic of Moldova
Публикация исправленного варианта перевода патентного документа к европейскому патенту, валидированному в Республике Молдова
- LD4E** Publicarea traducerii fasciculului de brevet european validat în Republica Moldova menținut în forma limitată
Publication of the translation of the European patent specification validated in the Republic of Moldova, maintained in limited form
Публикация перевода патентного документа валидированного в Республике Молдова европейского патента, поддерживаемого в ограниченной форме

SECȚIUNILE CLASIFICĂRII INTERNAȚIONALE DE BREVETE (CIB)

INTERNATIONAL PATENT CLASSIFICATION SECTIONS (IPC)

РАЗДЕЛЫ МЕЖДУНАРОДНОЙ ПАТЕНТНОЙ КЛАССИФИКАЦИИ (МПК)

- | | | | |
|----------|--------------------------------------------------------------------------------------------------------------------------------------------------------------------------------|----------|----------------------------------------------------------------------------------------------------------------------------------------------------------------------------------------------------------------------------------|
| A | NECESITĂȚI CURENTE ALE VIEȚII
HUMAN NECESSITIES
УДОВЛЕТВОРЕНИЕ ЖИЗНЕННЫХ
ПОТРЕБНОСТЕЙ ЧЕЛОВЕКА | E | CONSTRUCȚII FIXE
FIXED CONSTRUCTIONS
СТРОИТЕЛЬСТВО |
| B | TEHNICI INDUSTRIALE DIVERSE
TRANSPORT PERFORMING
OPERATIONS. TRANSPORTING
РАЗЛИЧНЫЕ ТЕХНОЛОГИЧЕСКИЕ
ПРОЦЕССЫ. ТРАНСПОРТИРОВАНИЕ | F | MECANICĂ. ILUMINAT. ÎNCĂLZIRE. ARMAMENT.
EXPLOZIVE
MECHANICAL ENGINEERING. LIGHTING. HEATING.
WEAPONS. BLASTING
МЕХАНИКА. ОСВЕЩЕНИЕ. ОТОПЛЕНИЕ. ОРУЖИЕ.
ВЗРЫВНЫЕ РАБОТЫ |
| C | CHIMIE ȘI METALURGIE
CHEMISTRY. METALLURGY
ХИМИЯ И МЕТАЛЛУРГИЯ | G | FIZICĂ
PHYSICS
ФИЗИКА |
| D | TEXTILE ȘI HÂRTIE
TEXTILES. PAPER
ТЕКСТИЛЬ И БУМАГА | H | ELECTRICITATE
ELECTRICITY
ЭЛЕКТРИЧЕСТВО |

BB1A Cereri de brevet de invenție publicate / Published patent applications / Опубликованные заявки на патент на изобретение

Publicarea în BOPI a cererilor de brevet asigură solicitantului o protecție provizorie în condițiile prevăzute de art. 19 din Legea nr. 50/2008 privind protecția invențiilor. Descrierile cererilor de brevet, ale căror rezumate sunt publicate în BOPI, se află în biblioteca AGEPI, accesibile publicului, și pot fi consultate direct gratuit sau se pot comanda copii, contra cost.

Conform art. 89(1) din Lege, după publicarea cererii de brevet orice persoană poate să prezinte la AGEPI observații referitoare la brevetabilitatea invenției care constituie obiectul cererii de brevet.

Publication of patent applications in BOPI provides for the applicant a provisional protection in accordance with Art. 19 of the Law No. 50/2008 on the Protection of Inventions. Descriptions of the patent applications, the abstracts of which are published in BOPI, are available to the public in the AGEPI library and may be consulted directly or copies may be ordered for payment of an additional fee.

According to Art. 89(1) of the Law, in any proceedings before the AGEPI, following the publication of the patent application, any third party may present observations concerning the patentability of the invention to which the application relates.

Публикация заявок на патент в BOPI обеспечивает заявителю временную охрану на условиях, предусмотренных в ст. 19 Закона № 50/2008 об охране изобретений. Описания к заявкам на патенты, рефераты которых опубликованы в BOPI, находятся в библиотеке AGEPI, общедоступны для ознакомления, а за дополнительную плату могут быть заказаны их копии.

Согласно ст. 89(1) Закона, после публикации заявки на патент любое лицо вправе представить в AGEPI свои замечания в отношении патентоспособности изобретения, являющегося предметом заявки на патент.

- (21) a 2022 0030 (13) A1
 (51) Int. Cl.: G01N 21/31 (2006.01)
 G01N 21/25 (2006.01)
 G01N 21/75 (2006.01)
 G01N 21/79 (2006.01)
 G01N 21/3577 (2014.01)
- (22) 2022.06.03
 (71) INSTITUȚIA PUBLICĂ UNIVERSITATEA DE
 STAT DIN MOLDOVA, MD
 (72) BLONSCHI Vladislav, MD; GLADCHI Viorica,
 MD; DUCA Gheorghe, MD
 (54) **Metodă de determinare a concentrației
 grupelor -SH în apele de suprafață**
 (57) Invenția se referă la domeniul chimiei ecologi-
 ce și poate fi utilizată pentru determinarea
 concentrației grupărilor -SH în apele naturale
 pentru estimarea stării ecochimice ale acesto-
 ra și în identificarea poluării apelor cu com-
 puși de natură proteică.
 Metoda de determinare a concentrației grupe-
 lor -SH în apele de suprafață constă în aceea
 că pentru efectuarea analizei la 7 mL de so-
 luție de cercetat se adaugă 3 mL de soluție
 tampon borax, cu pH 8, soluția obținută se
 agită, apoi din ea se iau 3 mL și se introduc în
 cuva fotometrică cu lățimea de 1 cm și tot
 acolo se adaugă 0,02 mL de soluție de reactiv
 Ellman, care se prepară în felul următor: 39,6
 mg de acid 5,5'-ditiobis-(2-nitrobenzoic) se di-
 zolvă în 10 mL de soluție tampon fosfat cu pH
 7, iar apoi se măsoară absorbanta cromoforu-
 lui galben la lungimea de undă de 412 nm,
 coeficientul molar de extincție fiind 14150 M⁻¹
 cm⁻¹ și se calculează concentrația grupărilor
 -SH.

Revendicări: 1

*
 * *

- (54) **Method for determining the concentration
 of -SH groups in surface waters**
 (57) The invention relates to the field of
 environmental chemistry and can be used for
 determining the concentration of -SH groups
 in natural waters for assessing their
 ecochemical state and identifying water
 pollution with protein compounds.
 The method for determining the concentration
 of -SH groups in surface waters consists in

that in order to perform the analysis, 3 mL of a
 boron buffer solution, with pH 8, is added to 7
 mL of test solution, the resulting solution is
 stirred, then 3 mL is taken therefrom and
 placed in a photometric cuvette with a width of
 1 cm and also therein is added 0.02 mL of
 Ellman's reagent solution, which is prepared
 as follows: 39.6 mg of 5,5'-dithiobis-(2-
 nitrobenzoic) acid is dissolved in 10 mL of
 phosphate buffer solution with pH 7, then the
 absorption of yellow chromophore is
 measured at a wavelength of 412 nm, the
 molar extinction coefficient being 14150 M⁻¹
 cm⁻¹ and the concentration of -SH groups is
 calculated.

Claims: 1

*
 * *

- (54) **Метод определения концентрации -SH
 групп в поверхностных водах**
 (57) Изобретение относится к области экологи-
 ческой химии и может быть использовано
 для определения концентрации -SH групп
 в природных водах для оценки их эколо-
 гического состояния и выявления загрязне-
 ния вод белковыми соединениями.
 Метод определения концентрации -SH
 групп в поверхностных водах заключается
 в том, что для проведения анализа к 7 мл
 исследуемого раствора добавляют 3 мл
 борного буферного раствора с pH 8, полу-
 ченный раствор встряхивают, затем отби-
 рают из него 3 мл и помещают в фотомет-
 рическую кювету шириной 1 см и туда же
 добавляют 0,02 мл раствора реактива Эл-
 лмана, который готовится следующим об-
 разом: 39,6 мг 5,5'-дителибис-(2-
 нитробензойной) кислоты растворяют в 10
 мл фосфатно-буферного раствора с pH 7,
 потом измеряется поглощение желтого
 хромофора при длине волны 412 нм, мо-
 лярный коэффициент экстинкции состав-
 ляет 14150 M⁻¹см⁻¹ и рассчитывают концен-
 трацию -SH групп.

П. формулы: 1

**BB1Y Cereri de brevet de invenție de scurtă
durată publicate /
Published short-term patent applications /
Опубликованные заявки
на краткосрочные патенты/**

Publicarea în BOPI a cererilor de brevet asigură solicitantului o protecție provizorie în condițiile prevăzute de art. 19 din Legea nr. 50/2008 privind protecția invențiilor. Descrierile cererilor de brevet, ale căror rezumate sunt publicate în BOPI, se află în biblioteca AGEPI, accesibile publicului, și pot fi consultate direct sau se pot comanda copii, contra cost.

Conform art. 89(1) din Lege, după publicarea cererii de brevet orice persoană poate să prezinte la AGEPI observații referitor la brevetabilitatea invenției care constituie obiectul cererii de brevet.

Publication of patent applications in BOPI provides for the applicant a provisional protection in accordance with Art. 19 of the Law No. 50/2008 on the Protection of Inventions. Descriptions of the patent applications, the abstracts of which are published in BOPI, are available to the public in the AGEPI library and may be consulted directly or copies may be ordered for payment of an additional fee.

According to Art. 89(1) of the Law, in any proceedings before the AGEPI, following the publication of the patent application, any third party may present observations concerning the patentability of the invention to which the application relates.

Публикация заявок на патент в BOPI обеспечивает заявителю временную охрану на условиях, предусмотренных в ст. 19 Закона № 50/2008 об охране изобретений. Описания к заявкам на патенты, рефераты которых опубликованы в BOPI, находятся в библиотеке AGEPI, общедоступны для ознакомления, а за дополнительную плату могут быть заказаны их копии.

Согласно ст. 89(1) Закона, после публикации заявки на патент любое лицо вправе представить в AGEPI свои замечания в отношении патентоспособности изобретения, являющегося предметом заявки на патент.

(21) s 2023 0079 (13) U1

(51) Int. Cl.: C12H 1/16 (2006.01)
C12H 1/18 (2006.01)
C12H 1/22 (2006.01)
C12G 3/07 (2006.01)

(22) 2022.06.03

(67) a 2022 0031, 2023.09.20

(71)(72)SARAKHAN Vadim, MD

(54) **Procedeu de maturare a distilatului de vin**

(57) Invenția se referă la industria băuturilor alcoolice tari, și anume la un procedeu de maturare a distilatului de vin în rezervoare în contact cu doagele de stejar.

Procedeul, conform invenției, constă în faptul că distilatul de vin crud, încălzit până la temperatura de 40-60°C, este introdus într-un rezervor izolat termic, sub presiune prin pulverizare într-un ciclu închis, timp de 48 de ore, lăsat să se răcească timp de 3-4 luni, după care este păstrat timp de 6-12 luni, cu introducerea oxigenului o dată la 6 luni, până la o concentrație de 15-18 mg/dm³.

Revendicări: 1

Figuri: 1

*
* *

(54) **Process for maturation of wine distillate**

(57) The invention relates to the industry of strong alcoholic drinks, namely to a process for maturation of wine distillate in tanks in contact with oak staves.

The process, according to the invention, consists in that raw wine distillate, heated to a temperature of 40-60°C, is introduced into a thermally insulated tank, under pressure by spraying in a closed cycle, for 48 hours, allowed to cool for 3-4 months, after which it is stored for 6-12 months with the introduction of oxygen once every 6 months to a concentration of 15-18 mg/dm³.

Claims: 1

Fig.: 1

*
* *

(54) **Способ созревания винного дистиллята**

(57) Изобретение относится к промышленности крепких алкогольных напитков, а именно к способу созревания винного дистиллята в емкостях в контакте с дубовыми клепками. Способ, согласно изобретению, заключается в том, что молодой винный дистиллят, нагретый до температуры 40-60°C, вводится в термоизолированную емкость, под давлением путем распыления в замкнутом цикле, в течение 48 часов, дают остыть в течение 3-4 месяцев, после чего хранится 6-12 месяцев с введением кислорода один раз в 6 месяцев до концентрации 15-18 мг/дм³.

П. формулы: 1

Фиг.: 1

FF4A Brevete de invenție acordate / Granted patents for invention / Предоставленные патенты на изобретения

Orice persoană interesată are dreptul să ceară revocarea în tot sau în parte a hotărârii de acordare a brevetului în termen de 6 luni de la data publicării mențiunii privind acordarea brevetului. Opoziția se face în scris și motivat la AGEPI, în baza motivelor prevăzute de art. 57 alin. (2) din Legea nr. 50/2008 privind protecția invențiilor.

Any person shall be entitled to request a full or partial revocation of any decision to grant a patent within 6 months as from the date of publication of the mention of the grant of the patent. The opposition shall be reasoned and filed in writing with AGEPI according to the provisions of Article 57(2) of the Law No. 50/2008 on the Protection of Inventions.

Любое лицо вправе подать в AGEPI мотивированное возражение о полном или частичном аннулировании решения о предоставлении патента в течение 6 месяцев с даты публикации сведений о предоставлении патента. Возражение подается в письменной форме на основании мотивов, предусмотренных в части (2) ст. 57 Закона № 50/2008 об охране изобретений.

- (11) **4877 (13) B1**
 (51) **Int. Cl.: A61K 9/00 (2006.01)**
A61P 3/00 (2006.01)
A61P 39/00 (2006.01)
- (21) a 2022 0032
 (22) 2020.01.28
 (31) 201911048100
 (32) 2019.11.25
 (33) IN
 (85) 2022.06.13
 (86) PCT/IN2020/050091, 2020.01.28
 (87) WO 2021/106004 A1, 2021.06.03
 (71)(73) KUSUM HEALTHCARE PRIVATE LIMITED, IN
 (72) GUPTA Sanjeev, IN; GUPTA Rajeev, UA;
 CHANDRASHEKHAR Tg, IN; MUKHERJEE
 Swati, IN; GUPTA Amit, IN
 (74) ȘCERBANIUC Sergiu
 (54) **Compoziție farmaceutică și comprimat oral
 de S-adenozilmetionină cu eliberare întârziată**
 (57) Invenția se referă la o compoziție și un comprimat oral solid cu eliberare întârziată, cuprinzând S-adenozilmetionină sau sarea acceptabilă farmaceutic a acesteia, un strat de acoperire enterosolubilă dintr-un copolimer al acidului metacrilic și un strat de acoperire secundar în cantități respective.

Revendicări: 2

*
* *

- (54) **Pharmaceutical composition and solid oral delayed release tablet of S-adenosylmethionine**
 (57) The present invention relates to a composition and a solid oral delayed release tablet of S-adenosylmethionine or its pharmaceutically acceptable salt, an enteric coat layer of copolymer of methacrylic acid and a secondary layer in appropriate amounts.

Claims: 2

*
* *

- (54) **Фармацевтические композиции S-аденозилметионина и способ их получения**
 (57) Изобретение относится к композиции и твердой пероральной таблетке с замедленным высвобождением, содержащей S-аденозилметионин или его фармацевтически приемлемую соль, слой энтеросолюбильного покрытия из сополимера метакриловой кислоты и слой вторичного покрытия в соответствующих количествах.

П. формулы: 2

- (11) **4878 (13) B1**
 (51) **Int. Cl.: C07D 235/30 (2006.01)**
C07C 13/48 (2006.01)
A61K 31/4184 (2006.01)
A61K 31/015 (2006.01)
A61P 31/04 (2006.01)
A61P 31/10 (2006.01)
A01N 43/52 (2006.01)
A01P 1/00 (2006.01)
A01P 3/00 (2006.01)
- (21) a 2022 0029
 (22) 2022.05.30
 (71)(73) INSTITUȚIA PUBLICĂ UNIVERSITATEA DE STAT DIN MOLDOVA, MD
 (72) LUNGU Lidia, MD; CIOCÂRLAN Alexandru, MD; CUCICOVA Caleria, MD; BLAJA Svetlana, MD; ARÎCU Aculina, MD; VORNICU Nicoleta, RO
 (54) **2-Amino-1-($\Delta^{8,9}$ -bicyclohomofarnesenoi)-benzimidazol cu proprietăți antifungice și antibacteriene**
 (57) Invenția se referă la domeniul chimiei și medicinei, în special la un compus cu schelet hibrid terpenic și benzimidazolic, care poate găsi aplicare în medicină în calitate de preparat antifungic și antibacterian. Conform invenției, se revendică compusul 2-amino-1-($\Delta^{8,9}$ -bicyclohomofarnesenoi)-benzimidazol cu formula:

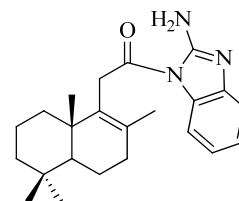

care manifestă proprietăți antifungice și antibacteriene pronunțate la valori ale concentrației minime inhibitorii de 0,064 $\mu\text{g/mL}$ și 0,5 $\mu\text{g/mL}$, respectiv.

Revendicări: 2

*
* *

- (54) **2-Amino-1-($\Delta^{8,9}$ -bicyclohomofarnesenoyl)-benzimidazole with antifungal and antibacterial properties**
 (57) The invention relates to the field of chemistry and medicine, particularly to a compound with hybrid terpenic and benzimidazole skeleton, which can be used in medicine as an antifungal and antibacterial drug. According to the invention, claimed is 2-amino-1-($\Delta^{8,9}$ -bicyclohomofarnesenoyl)-benzimidazole compound with the formula:

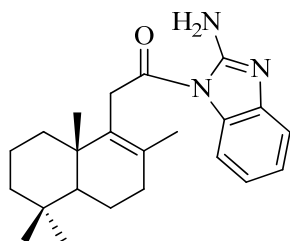

which has pronounced antifungal and antibacterial properties with minimum inhibitory concentration values of 0,064 μg/mL and 0,5 μg/mL, respectively.

Claims: 2

- *
* *
- (54) **2-Амино-1-(Δ^{8,9}-бициклогомофарнезеноил)-бензимидазол с антигрибковыми и антибактериальными свойствами**
- (57) Изобретение относится к области химии и медицины, в частности к соединению с гибридным терпеновым и бензимидазоловым скелетом, которое может найти применение в медицине в качестве антигрибкового и антибактериального препарата.
- Согласно изобретению, заявляется соединение 2-амино-1-(Δ^{8,9}-бициклогомофарнезеноил)-бензимидазол с формулой:

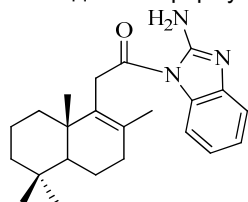

которое обладает выраженными антигрибковыми и антибактериальными свойствами при значениях минимальной ингибирующей концентрации 0,064 мкг/мл и 0,5 мкг/мл, соответственно.

П. формулы: 2

- (11) **4879 (13) B1**
- (51) **Int. Cl.: C07D 403/12 (2006.01)**
A61K 31/4178 (2006.01)
A61P 11/00 (2006.01)
A61P 37/00 (2006.01)
- (21) a 2020 0086
- (22) 2019.05.22
- (31) 2018119193
- (32) 2018.05.24
- (33) RU
- (85) 2020.12.08

- (86) PCT/RU2019/050066, 2019.05.22
- (87) WO 2019/226082 A1, 2019.11.28
- (71)(73)LTD VALENTA-INTELLEKT, RU; IP NEBOLSIN Vladimir Evghenievich, RU
- (72) NEBOLSIN Vladimir Evgenievich, RU
- (74) LAZICOV Tatiana
- (54) **Utilizare a derivatului bisamidic al acidului malonic pentru tratarea bolilor alergice și altor boli umane și animale**
- (57) Invenția se referă la terapia bolilor, asociate cu activitatea receptorilor histaminici, în particular pentru tratamentul bolilor alergice, de preferință terapia rinitei alergice perene și persistente, pruritului, precum și unei serii de alte boli, asociate cu activitatea receptorilor histaminici de tipul trei și/sau patru prin utilizarea compusului N,N'-bis(2-(1H-imidazol-5-il)etil)malonamidă:

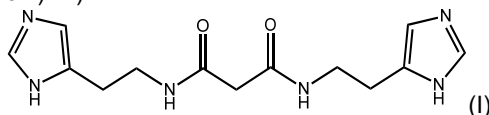

Acest compus, precum și sărurile, hidrații, solvații acestuia farmaceutic acceptabili sunt antagoniști ai receptorilor histaminici de tipul trei și/sau patru. Această invenție, de asemenea, se referă la compoziții farmaceutice, care conțin o cantitate terapeutic eficientă a compusului 1.

Revendicări: 10

- *
* *
- (54) **Use of a bisamide derivative of malonic acid for treating allergic diseases and other diseases in humans and animals**
- (57) The invention relates to therapy of diseases associated with the activity of histamine receptors, in particular for treating allergic diseases, preferably therapy of perennial and persistent allergic rhinitis, pruritus, and also a series of other diseases associated with the activity of histamine receptors of type three and/or four, by means of the use of the compound NN'-bis(2-(1H-imidazol-5-yl)ethyl)malonamide:

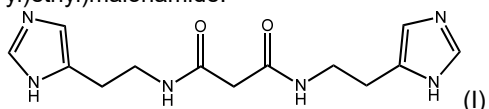

Said compound, and also the pharmaceutically acceptable salts, hydrates and solvates thereof, are antagonists of histamine receptors of type three and/or four. The present invention also relates to pharmaceutical

compositions comprising a therapeutically effective amount of compound 1.

Claims: 10

- (54) **Применение бисамидного производного малоновой кислоты для лечения аллергических и других заболеваний человека и животных**

- (57) Изобретение относится к терапии заболеваний, связанных с активностью гистаминовых рецепторов, в частности для лечения аллергических заболеваний, предпочтительно терапии круглогодичного и персистирующего аллергического ринита, зуда, а также ряда других заболеваний, связанных с активностью гистаминовых рецепторов третьего и/или четвертого типа посредством применения соединения N,N'-бис(2-(1H-имидазол-5-ил)этил)малонамида:

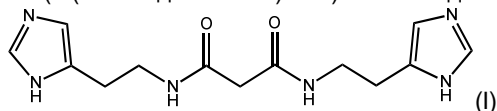

Данное соединение, а также его фармацевтически приемлемые соли, гидраты, сольваты являются антагонистами гистаминовых рецепторов третьего и/или четвертого типа. Данное изобретение также относится к фармацевтическим композициям, которые содержат терапевтически эффективное количество соединения 1.

П. формулы: 10

(11) 4880 (13) B1

- (51) Int. Cl.: C07F 1/08 (2006.01)
C07F 9/94 (2006.01)
C07C 337/08 (2006.01)
C07C 229/76 (2006.01)
A61K 31/30 (2006.01)
A61K 31/29 (2006.01)
A61K 31/175 (2006.01)
A61P 31/10 (2006.01)

(21) a 2022 0022

(22) 2022.04.21

(71)(73) INSTITUȚIA PUBLICĂ UNIVERSITATEA DE STAT DIN MOLDOVA, MD

(72) BULIMESTRU Ion, MD; NEGUȚA Elena, MD; NEGUȚA Andrei, MD; BĂLAN Greta, MD; LOZAN-TÎRȘU Carolina, MD; ȚAPCOV Victor, MD; GULEA Aurelian, MD

- (54) **(μ_2 -Etilendiamin-N,N,N',N'-tetraacetato)-{N-fenil-N'-[1-(piridin-2-il)etiliden]carbamohidrazontioatocupru(II)}-di(aqua)bismut(III)**

tetrahidrat, care manifestă activitate antimicotică față de *Candida albicans*

- (57) Invenția se referă la chimie și medicină, în particular la un compus coordinativ heterometalic al cuprului(II) și bismutului(III) biologic activ din clasa poliaminopolicarboxilaților și tiosemicarbazonaților metalelor, care manifestă activitate antimicotică înaltă față de *Candida albicans* și poate găsi aplicare în medicină și veterinarie la profilaxia și tratarea micozelor. Conform invenției, se revendică compusul coordinativ (μ_2 -etilendiamin-N,N,N',N'-tetraacetato)-{N-fenil-N'-[1-(piridin-2-il)etiliden]carbamohidrazontioatocupru(II)}-di(aqua)bismut(III) tetrahidrat cu formula:

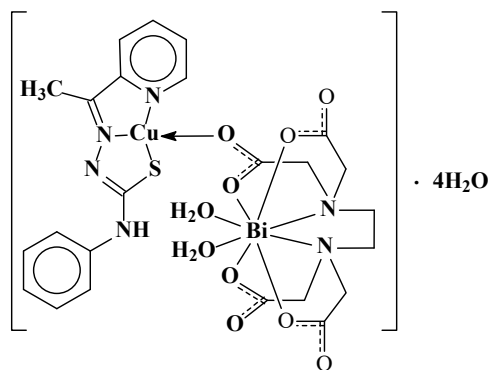

Compusul coordinativ menționat manifestă activitate fungistatică față de *Candida albicans*.

Revendicări: 2

Figuri: 1

- (54) **(μ_2 -Ethylenediamine-N,N,N',N'-tetraacetate)-{N-phenyl-N'-[1-(pyridine-2-yl)ethylidene]carbamohydrazone}copper(II)-di(aqua)bismuth(III) tetrahydrate, exhibiting antifungal activity against *Candida albicans***

- (57) The invention relates to chemistry and medicine, in particular to a biologically active heterometallic coordination compound of copper(II) and bismuth(III) of the class of metal polyaminopolycarboxylates and thiosemicarbazones, which exhibits high antifungal activity against *Candida albicans* and can be used in medicine and veterinary medicine for prevention and treatment of mycoses.

According to the invention, claimed is the coordination compound (μ_2 -ethylenediamine-N,N,N',N'-tetraacetate)-{N-phenyl-N'-[1-(pyridine-2-yl)ethylidene]carbamohydrazone}copper(II)-di(aqua)bismuth(III) tetrahydrate of the formula:

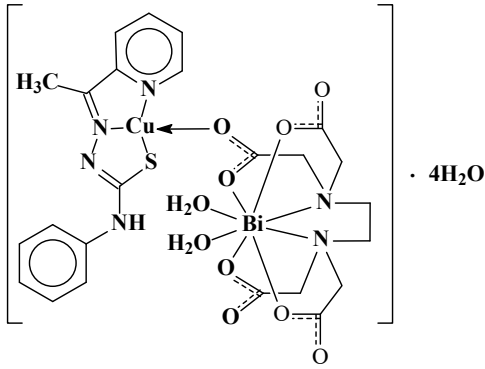

Said coordination compound exhibits fungistatic activity against *Candida albicans*.

Claims: 2

Fig.: 1

- (54) **(μ_2 -Этилендиамин-N,N,N',N'-тетраацетато)-{N-фенил-N'-[1-(пиридин-2-ил)этилиден]карбамогидразонтиоато медь(II)}-ди(аква)висмут(III) тетрагидрат, проявляющий противогрибковую активность в отношении *Candida albicans***
- (57) Изобретение относится к химии и медицине, в частности к биологически активному гетерометаллическому координационному соединению меди(II) и висмута(III) класса полиаминополикарбоксилатов и

тиосемикарбазонатов металлов, проявляющему высокую противогрибковую активность в отношении *Candida albicans* и может найти применение в медицине и ветеринарии для профилактики и лечения микозов.

Согласно изобретению, заявляется координационное соединение (μ_2 -этилендиамин-N,N,N',N'-тетраацетато)-{N-фенил-N'-[1-(пиридин-2-ил)этилиден]карбамогидразонтиоато медь(II)}-ди(аква)висмут(III) тетрагидрат формулы:

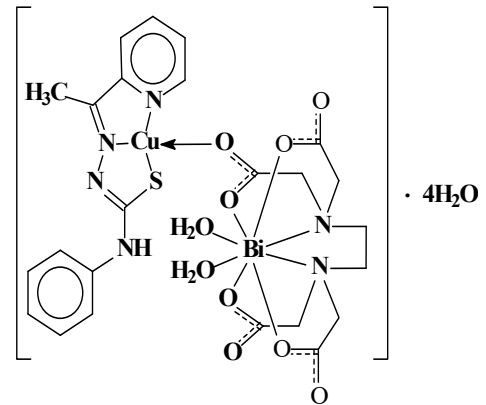

Упомянутое координационное соединение проявляет фунгистатическую активность в отношении *Candida albicans*.

П. формулы: 2

Фиг.: 1

**FF9Y Brevete de invenție
de scurtă durată acordate /
Granted short-term patents for invention /
Предоставленные краткосрочные патенты
на изобретения**

Orice persoană interesată are dreptul să ceară revocarea în tot sau în parte a hotărârii de acordare a brevetului în termen de 6 luni de la data publicării mențiunii privind acordarea brevetului. Opoziția se face în scris și motivat la AGEPI, în baza motivelor prevăzute de art. 57 alin. (2) din Legea nr. 50/2008 privind protecția invențiilor.

Odată cu publicarea mențiunii privind acordarea brevetului de invenție de scurtă durată documentele cererii sunt expuse în biblioteca AGEPI, accesibile publicului, și pot fi consultate direct sau se pot comanda copii, contra cost.

Any person is in right to request a full or partial revocation of any decision to grant a patent within 6 months as from the date of publication of the mention of granting the patent. The opposition shall be reasoned and filed in writing with AGEPI according to the provisions of Art. 57(2) of the Law No. 50/2008 on the Protection of Inventions.

At the same time with the publication of the mention of the decision to grant a short-term patent for invention, the application documents, are exposed in the AGEPI library, available to the public, and can be consulted directly or copies may be ordered for payment of an additional fee.

Любое лицо вправе подать в AGEPI мотивированное возражение о полном или частичном аннулировании решения о предоставлении патента в течение 6 месяцев с даты публикации сведений о предоставлении патента. Возражение подается в письменной форме на основании положений, предусмотренных в части (2) ст. 57 Закона № 50/2008 об охране изобретений.

Одновременно с публикацией сведений о предоставлении краткосрочного патента на изобретение производится выкладка документов заявки в библиотеке AGEPI, общедоступных для ознакомления, а за дополнительную плату могут быть заказаны их копии.

- (11) 1728 (13) Y
 (51) **Int. Cl.:** A21D 2/00 (2006.01)
 A21D 2/36 (2006.01)
 A21D 8/06 (2006.01)
 A21D 13/04 (2006.01)
 A21D 13/047 (2017.01)
 A21D 13/06 (2017.01)
 A21D 13/066 (2017.01)
- (21) s 2023 0023
 (22) 2023.03.07
 (71)(73) INSTITUȚIA PUBLICĂ UNIVERSITATEA
 TEHNICĂ A MOLDOVEI, MD
 (72) SIMINIUC Rodica, MD; ȚURCANU Dinu, MD
 (54) **Compoziție pentru obținerea pâinii fără
 gluten cu adaos de pulpă din pomușoare
 de soc și procedeu de obținere a acesteia**
 (57) Invenția se referă la industria de panificație și
 poate fi utilizată pentru asigurarea securității
 alimentare și nutriționale a persoanelor cu
 tulburări asociate consumului de gluten.
 Compoziția pentru obținerea pâinii fără gluten
 cu adaos de pulpă din pomușoare de soc,
 conform invenției, conține făină de soriz,
 amidon de porumb, zahăr, sare de bucătărie,
 gumă de xantan, făină din semințe de
Psyllium, praf de copt, drojdie uscată,
 smântână, pulpă din pomușoare de soc și
 apă, totodată, procedeu de obținere a pâinii
 include dozarea și amestecarea separată a
 ingredientelor uscate și a celor fluide, unirea
 ulterioară a acestora, frământarea și porțio-
 narea aluatului, după care urmează men-
 ținerea, dospirea și coacerea.

Revendicări: 2

Figuri: 4

*
 * *

- (54) **Composition for producing gluten-free
 bread with the addition of elderberry pulp
 and process for preparing thereof**
 (57) The invention relates to the baking industry
 and can be used for ensuring food and
 nutritional safety of people with disorders
 associated with gluten consumption.
 The composition for producing gluten-free
 bread with the addition of elderberry pulp,
 according to the invention, comprises soryz
 flour, corn starch, sugar, table salt, xanthan
 gum, *Psyllium* seed flour, baking powder, dry
 yeast, sour cream, elderberry pulp and water,
 at the same time the process for producing
 bread includes separate dosing and mixing of
 dry and liquid ingredients, their subsequent

combination, kneading and portioning of the
 dough, followed by aging, fermentation and
 baking.

Claims: 2

Fig.: 4

*
 * *

- (54) **Композиция для получения безглю-
 тенового хлеба с добавлением мякоти
 из ягод бузины черной и способ его
 получения**
 (57) Изобретение относится к хлебопекарной
 промышленности и может быть исполь-
 зовано для обеспечения продовольствен-
 ной и нутритивной безопасности людей с
 нарушениями, связанными с употребле-
 нием глютена.
 Композиция для получения безглютено-
 вого хлеба с добавлением мякоти из ягод
 бузины черной, согласно изобретению,
 содержит муку сориза, кукурузный крах-
 мал, сахар, поваренную соль, ксантановую
 камедь, муку из семян *Psyllium*, разрых-
 литель, сухие дрожжи, сметану, мякоть из
 ягод бузины черной и воду, при этом
 способ получения хлеба включает раз-
 дельное дозирование и смешивание сухих
 и жидких ингредиентов, их последующее
 соединение, замес и порционирование
 теста, после чего следует выдержка,
 брожение и выпечка.

П. формулы: 2

Фиг.: 4

- (11) 1729 (13) Y
 (51) **Int. Cl.:** A21D 2/00 (2006.01)
 A21D 2/36 (2006.01)
 A21D 8/06 (2006.01)
 A21D 13/04 (2017.01)
 A21D 13/047 (2017.01)
 A21D 13/06 (2017.01)
 A21D 13/066 (2017.01)
- (21) s 2023 0024
 (22) 2023.03.07
 (71)(73) INSTITUȚIA PUBLICĂ UNIVERSITATEA
 TEHNICĂ A MOLDOVEI, MD
 (72) SIMINIUC Rodica, MD; ȚURCANU Dinu, MD
 (54) **Compoziție pentru obținerea pâinii fără
 gluten cu adaos de pulpă din spanac și
 procedeu de obținere a acesteia**
 (57) Invenția se referă la industria de panificație și
 poate fi utilizată pentru asigurarea securității
 alimentare și nutriționale a persoanelor cu
 tulburări asociate consumului de gluten.

Compoziția pentru obținerea pâinii fără gluten cu adaos de pulpă din spanac, conform invenției, conține făină de soriz, amidon de porumb, zahăr, sare de bucătărie, gumă de xantan, făină din semințe de *Psyllium*, praf de copt, drojdie uscată, smântână, pulpă din spanac și apă, totodată, procedeul de obținere a pâinii include dozarea și amestecarea separată a ingredientelor uscate și a celor fluide, unirea ulterioară a acestora, frământarea și porționarea aluatului, după care urmează menținerea, dospirea și coacerea.

Revendicări: 2

Figuri: 5

*
* *

(54) **Composition for producing gluten-free bread with the addition of spinach pulp**

(57) The invention relates to the baking industry and can be used for ensuring food and nutritional safety of people with disorders associated with gluten consumption.

The composition for producing gluten-free bread with the addition of spinach pulp, according to the invention, comprises soriz flour, corn starch, sugar, table salt, xanthan gum, *Psyllium* seed flour, baking powder, dry yeast, sour cream, spinach pulp and water, at the same time the process for producing bread includes separate dosing and mixing of dry and liquid ingredients, their subsequent combination, kneading and portioning of the dough, followed by aging, fermentation and baking.

Claims: 2

Fig.: 5

*
* *

(54) **Композиция для получения безглютенового хлеба с добавлением мякоти из шпината и способ его получения**

(57) Изобретение относится к хлебопекарной промышленности и может быть использовано для обеспечения продовольственной и нутритивной безопасности людей с нарушениями, связанными с употреблением глютена.

Композиция для получения безглютенового хлеба с добавлением мякоти из шпината, согласно изобретению, содержит муку сориза, кукурузный крахмал, сахар, поваренную соль, ксантановую камедь, муку из семян *Psyllium*, разрыхлитель, сухие дрожжи, сметану, мякоть из шпината и воду, при этом способ получения хлеба включает раздельное дозирование и

смешивание сухих и жидких ингредиентов, их последующее соединение, замес и порционирование теста, после чего следует выдержка, брожение и выпечка.

П. формулы: 2

Фиг.: 5

(11) 1730 (13) Y

(51) Int. Cl.: **A21D 8/00** (2006.01)
A21D 8/06 (2006.01)
A21D 13/04 (2006.01)
A21D 13/047 (2017.01)
A21D 13/06 (2017.01)
A21D 13/066 (2017.01)

(21) s 2023 0025

(22) 2023.03.07

(71)(73) INSTITUȚIA PUBLICĂ UNIVERSITATEA TEHNICĂ A MOLDOVEI, MD

(72) SIMINIUC Rodica, MD; ȚURCANU Dinu, MD

(54) **Compoziție pentru obținerea pâinii fără gluten din făină de soriz și procedeul de obținere a acesteia**

(57) Invenția se referă la industria de panificație și poate fi utilizată pentru asigurarea securității alimentare și nutriționale a persoanelor cu tulburări asociate consumului de gluten.

Compoziția pentru obținerea pâinii fără gluten, conform invenției, conține făină de soriz, amidon de porumb, zahăr, sare de bucătărie, gumă de xantan, făină din semințe de *Psyllium*, praf de copt, drojdie uscată, smântână și apă, totodată, procedeul de obținere a pâinii include dozarea și amestecarea separată a ingredientelor uscate și a celor fluide, unirea ulterioară a acestora, frământarea și porționarea aluatului, după care urmează menținerea, dospirea și coacerea.

Revendicări: 2

Figuri: 4

*
* *

(54) **Composition for obtaining gluten-free soriz flour bread and process for preparing thereof**

(57) The invention relates to the baking industry and can be used for ensuring food and nutritional safety of people with disorders associated with gluten consumption.

The composition for producing gluten-free bread, according to the invention, comprises soriz flour, corn starch, sugar, table salt, xanthan gum, *Psyllium* seed flour, baking powder, dry yeast, sour cream and water, at the same time the process for producing

bread includes separate dosing and mixing of dry and liquid ingredients, their subsequent combination, kneading and portioning of the dough, followed by aging, fermentation and baking.

Claims: 2

Fig.: 4

*
* *

(54) **Композиция для получения безглютенового хлеба из муки сориза и способ его получения**

(57) Изобретение относится к хлебопекарной промышленности и может быть использовано для обеспечения продовольственной и нутритивной безопасности людей с нарушениями, связанными с употреблением глютена.

Композиция для получения безглютенового хлеба, согласно изобретению, содержит муку сориза, кукурузный крахмал, сахар, поваренную соль, ксантановую камедь, муку из семян *Psyllium*, разрыхлитель, сухие дрожжи, сметану и воду, при этом способ получения хлеба включает раздельное дозирование и смешивание сухих и жидких ингредиентов, их последующее соединение, замес и порционирование теста, после чего следует выдержка, брожение и выпечка.

П. формулы: 2

Фиг.: 4

(11) 1731 (13) Y

(51) Int. Cl.: A61B 10/00 (2006.01)

C12N 15/00 (2006.01)

C12Q 1/6806 (2018.01)

C12Q 1/6883 (2018.01)

(21) s 2022 0089

(22) 2022.11.08

(71)(73) IP UNIVERSITATEA DE STAT DE MEDICINĂ ȘI FARMACIE „NICOLAE TESTEMIȚANU” DIN REPUBLICA MOLDOVA, MD

(72) TIHAI Olga, MD; SPRINCEAN Mariana, MD; HADJIU Svetlana, MD; REVENCO Ninel, MD

(54) **Metodă de stabilire a riscului dezvoltării malformațiilor congenitale cerebrale folat-dependente la copii**

(57) Invenția se referă la medicină, în special la genetica moleculară și poate fi utilizată pentru stabilirea riscului dezvoltării malformațiilor congenitale cerebrale folat-dependente la copii.

Esența invenției constă în aceea că se prelevează sânge de la mamă și se stabilește prezența mutațiilor în genele ciclului folatilor, și anume MTHFR677, MTHFR1298, MTR2756, MTRR66 prin reacția de polimerizare în lanț. În cazul în care se determină prezența de mutație în una din gene, se stabilește un risc scăzut de dezvoltare a patologiei, în cazul în care se determină prezența de mutație în două gene, se stabilește un risc mediu de dezvoltare a patologiei, iar în cazul în care se determină prezența de mutație în trei sau toate genele, se stabilește un risc major de dezvoltare a malformațiilor congenitale cerebrale folat-dependente la copil.

Revendicări: 1

*
* *

(54) **Method for determining the risk of developing folate-dependent congenital brain malformations in children**

(57) The invention relates to medicine, in particular to molecular genetics, and can be used for determining the risk of developing folate-dependent congenital brain malformations in children.

Summary of the invention consists in that blood is taken from the mother and the presence of mutations in the folate cycle genes, namely MTHFR677, MTHFR1298, MTR2756, MTRR66, is determined by means of chain polymerization reaction. If the presence of mutation in one of the genes is determined, a low risk of developing pathology is established, if the presence of mutation in two genes is determined, an average risk of pathology is established, and if the presence of mutation in three or all genes is determined, a high risk of development of folate-dependent congenital brain malformations in a child is established.

Claims: 1

*
* *

(54) **Метод определения риска развития фолат-зависимых врожденных пороков головного мозга у детей**

(57) Изобретение относится к медицине, в частности к молекулярной генетике, и может быть использовано для определения риска развития фолат-зависимых врожденных пороков головного мозга у детей.

Сущность изобретения состоит в том, что делают забор крови у матери и устанавли-

вливают наличия мутаций в генах фолатного цикла, а именно MTHFR677, MTHFR1298, MTR2756, MTRR66 посредством реакции цепной полимеризации. В случае если определяют наличие мутации в одном из генов, устанавливают низкий риск развития патологии, в случае если определяют наличие мутации в двух генах, устанавливают средний риск развития патологии, а в случае если определяют наличие мутации в трех или во всех генах, устанавливают большой риск развития фолат-зависимых врожденных пороков головного мозга у ребенка.

П. формулы: 1

-
- (11) **1732** (13) Y
 (51) **Int. Cl.: C12G 1/00** (2006.01)
 C12G 1/02 (2006.01)
 C12G 1/04 (2006.01)
 (21) s 2022 0103
 (22) 2022.12.28
 (71)(72)(73) PRIDA Ivan, MD
 (54) **Procedeu de fabricare a vinului licoros roșu**
 (57) Invenția se referă la industria vinicolă, și anume la un procedeu de fabricare a vinului licoros roșu.
 Procedeu, conform invenției, include zdrobirea și desciorchinarea strugurilor de soiuri roșii cu obținerea mustuielii, sulfitearea acesteia cu 50-75 mg/kg dioxid de sulf, divizarea mustuielii în două părți relativ egale și macerarea acesteia până la inițierea fermentării alcoolice.
 După care, prima parte de mustuială se alcoolizează până la concentrația alcoolului de 28-34% vol. și se macerează suplimentar timp de cel puțin 2 zile, iar a doua parte de mustuială se sulfitează suplimentar cu 60-120 mg/kg dioxid de sulf și se macerează suplimentar până la inițierea repetată a fermentării alcoolice.
 Ulterior, musturile ravac din ambele părți se amestecă între ele prin recirculație periodică în decurs de 1-3 zile, apoi urmează macerarea finală a mustuielii în decurs de cel puțin 10 zile, separarea vinului ravac, presarea boștinei și asamblarea tuturor fracțiilor de vin materie primă.

Revendicări: 2

*
 * *

(54) **Process for producing red liqueur wine**

(57) The invention relates to the wine industry, namely to a process for producing red liqueur wine.

The process, according to the invention, comprises crushing and destemming red grape varieties to obtain pomace, its sulphitation with 50-75 mg/kg of sulfur dioxide, dividing the pomace into two relatively equal parts and macerating it before the start of alcoholic fermentation.

Afterwards, the first part of the pomace is alcoholized to an alcohol concentration of 28-34% vol. and additionally macerated for at least 2 days, and the second part of the pomace is additionally sulphated with 60-120 mg/kg of sulfur dioxide and further macerated until the repeated start of alcoholic fermentation.

Then, the free-run must from both parts are mixed with each other by periodic recirculation for 1-3 days, followed by final maceration of the pomace for at least 10 days, separation of the free-run wine, pressing of the drained pomace and assembling of all fractions of the wine stock.

Claims: 2

*
 * *

(54) **Способ производства красного ликерного вина**

(57) Изобретение относится к винодельческой промышленности, а именно к способу производства красного ликерного вина.

Способ, согласно изобретению, включает дробление и гребнеотделение винограда красных сортов с получением мезги, ее сульфитирование 50-75 мг/кг диоксида серы, разделение суслу на две относительно равные части и ее настаивание до начала спиртового брожения.

После чего, первая часть мезги спиртуется до концентрации алкоголя 28-34% об. и дополнительно настаивается не менее 2 дней, а вторая часть мезги дополнительно сульфитируется 60-120 мг/кг диоксида серы и дополнительно настаивается до повторного начала спиртового брожения.

Потом, сусла-самотек из обеих частей смешиваются друг с другом путем периодической рециркуляции в течение 1-3 дней, затем следует окончательное настаивание мезги в течение не менее 10 дней, отделение самотечного вина, прессование

стекшей мезги и ассамблирование всех фракций виноматериала.

П. формулы: 2

- (11) **1733 (13) Y**
 (51) **Int. Cl.: C12H 1/00** (2006.01)
C12H 1/22 (2006.01)
 (21) s 2023 0007
 (22) 2023.01.27
 (71)(72)(73) PRIDA Ivan, MD
 (54) **Procedeu de oxigenare a distilatului alcoolic la maturarea acestuia într-un rezervor în prezența doagelor de stejar**
 (57) Invenția se referă la industria produselor alcoolice, și anume la procedee de oxigenare a distilatelor în procesul maturării acestora în vase ermetice mari.
 Procedeu de oxigenare a distilatului alcoolic la maturarea acestuia într-un rezervor în prezența doagelor de stejar, conform invenției, include administrarea, prin omogenizare hidrodinamică, a oxigenului gazos în fluxul recirculant al unei părți de distilat, până la obținerea unei emulsii opalescente, care se întoarce în rezervor sub doagele de stejar; totodată, oxigenul se administrează în cantitate de 50-100 mg/dm³, iar fluxul recirculant de distilat constituie 20-50% din volumul total al acestuia.

Revendicări: 1

Figuri: 1

*
* *

- (54) **Process for oxygenating a distillate during its maturation in a tank in the presence of oak staves**
 (57) The invention relates to the alcohol industry, namely to processes for oxygenating distillates in the process of their maturation in large sealed tanks.
 The process for oxygenating a distillate during its maturation in a tank in the presence of oak staves, according to the invention, comprises introduction, by hydrodynamic homogenization, of gaseous oxygen into the recirculation flow of a part of the distillate until an opalescent emulsion is obtained, which is returned into the tank under the oak staves; at the same time, the oxygen is introduced in an amount of 50-100 mg/dm³, and the

recirculation flow of distillate is 20-50% of its total volume.

Claims: 1

Fig.: 1

*
* *

- (54) **Способ оксигенации спиртового дистиллята при его созревании в емкости в присутствии дубовой клепки**
 (57) Изобретение относится к алкогольной промышленности, а именно к способам оксигенации дистиллятов в процессе их созревания в больших герметичных емкостях.
 Способ оксигенации дистиллята при его созревании в емкости в присутствии дубовой клепки, согласно изобретению, включает введение, путем гидродинамической гомогенизации, газообразного кислорода в рециркуляционный поток части дистиллята, до получения опалесцирующей эмульсии, которая возвращается в емкость под дубовые клепки; при этом кислород вводят в количестве 50-100 мг/дм³, а рециркуляционный поток дистиллята составляет 20-50% от его общего объема.

П. формулы: 1

Фиг.: 1

- (11) **1734 (13) Y**
 (51) **Int. Cl.: G01N 9/00** (2006.01)
G01N 9/36 (2006.01)
B30B 11/00 (2006.01)
B30B 11/02 (2006.01)
 (21) s 2023 0002
 (22) 2023.01.10
 (71)(73) INSTITUȚIA PUBLICĂ UNIVERSITATEA TEHNICĂ A MOLDOVEI, MD
 (72) DARADUDA Nicolae, MD; MARIAN Grigore, MD; NAZAR Boris, MD; GUDÎMA Andrei, MD; GHEORGHÎȚA Andrei, MD; BANARI Alexandru, MD; GELU Ianuș, RO; ISTRATI Bogdan, RO
 (54) **Dispozitiv pentru studierea procesului de densificare a biomasei vegetale în formă de brichete**
 (57) Invenția se referă la utilaje de prelucrare a biomasei, în special la dispozitive de laborator pentru studierea procesului de densificare a biomasei vegetale în formă de brichete.

Dispozitivul, conform invenției, conține un poanson cilindric (1) pentru presarea biomasei (10), acționat de către o presă hidrolică (13) conectată la un calculator (11), și amplasat cu posibilitatea deplasării într-o matriță, formată dintr-o cameră superioară (2) și o cameră inferioară detașabilă (9). Camera superioară (2) este dotată cu un element termic (4) și un termocuplu (5), conectate la o unitate de monitorizare a temperaturii (12), iar partea inferioară a camerei superioare (2) este unită cu o placă-suport (7) și dotată cu un dop detașabil (14). Camera inferioară detașabilă (9) este dotată cu un inel limitator (8) cu un traductor tensorezistiv de presiune, conectat la calculator (11), și conține un con de ghidare tranzițională, precum și un element de calibrare.

Revendicări: 1

Figuri: 3

*
* *

(54) **Device for studying the process for densification of plant biomass in the form of briquettes**

(57) The invention relates to biomass processing equipment, in particular to laboratory devices for studying the process for densification of plant biomass in the form of briquettes.

The device, according to the invention, comprises a cylindrical punch (1) for pressing the biomass (10), driven by a hydraulic press (13), connected to a computer (11), and placed with the possibility of moving in a matrix, formed of the upper chamber (2) and lower removable chamber (9). The upper chamber (2) is equipped with a thermoelement (4) and a thermocouple (5), connected to a temperature control unit (12), and the lower part of the upper chamber (2) is connected to a support plate (7) and is equipped with a removable plug (14). The lower removable chamber (9) is equipped with a limiting ring (8) with a resistance strain gauge pressure sensor, connected to a computer (11), and comprises a transition guide cone, as well as a calibration element.

Claims: 1

Fig.: 3

*
* *

(54) **Устройство для изучения процесса уплотнения растительной биомассы в виде брикетов**

(57) Изобретение относится к оборудованию для переработки биомассы, в частности к лабораторным устройствам для изучения процесса уплотнения растительной биомассы в виде брикетов.

Устройство, согласно изобретению, содержит цилиндрический пуансон (1) для прессования биомассы (10), приводимый в движение гидравлическим прессом (13), подключенным к компьютеру (11), и размещенный с возможностью перемещения в матрице, образованной из верхней камеры (2) и нижней съемной камеры (9). Верхняя камера (2) снабжена термоэлементом (4) и термопарой (5), подключенными к блоку контроля температуры (12), а нижняя часть верхней камеры (2) соединена с пластиной-опорой (7) и снабжена съемной пробкой (14). Нижняя съемная камера (9) снабжена ограничительным кольцом (8) с тензорезисторным датчиком давления, подключенным к компьютеру (11), и содержит переходный направляющий конус, а также калибровочный элемент.

П. формулы: 1

Фиг.: 3

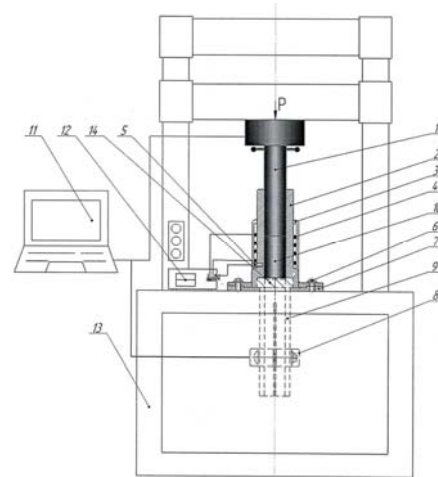

**FG9A Publicarea traducerii fasciculului de
brevet european validat în Republica Moldova/
Publication of the translation of the European
patent specification validated
in the Republic of Moldova/
Публикация перевода описания
изобретения к европейскому патенту,
валидированному в Республике Молдова**

Brevetul european validat conferă aceleași drepturi ca și cele conferite de un brevet, în conformitate cu Legea nr. 50/2008 privind protecția invențiilor, de la data publicării de către OEB a mențiunii privind eliberarea brevetului.

The validated European patent shall confer as from the date of publication of the mention of the issuance of the patent by the EPO the same rights as would be conferred by a patent in accordance with the Law No. 50/2008 on the Protection of Inventions.

Bалидированный европейский патент предоставляет те же права, что и патент в соответствии с Законом № 50/2008 об охране изобретений, с даты публикации ЕПВ сведений о выдаче патента.

- (11) **MD/EP 3488425 (13) T2**
- (51) **Int.Cl.:** *G07F 17/00* (2006.01.01)
G07F 13/00 (2006.01.01)
- (21) e 2019 0627
- (96) 17714155.3, 2017.03.03
- (97) 3488425, 2019.05.29
- (80) EPB nr. 33/2023, 2023.08.16
- (87) WO 2018/015031, 2018.01.25
- (31) 201662365696P
- (32) 2016.07.22
- (33) US
- (71)(73) L. MOLteni&C. DEi F.LLI ALITTI - SOCIE-TA' DI ESERCIZIO S.P.A., IT

(72) ANGELI Roberto, IT
(74) SOCOLOVA Sofia

(54) **Dozator de precizie pentru lichide, cu-prinzând un dispozitiv pentru control și monitorizare de la distanță**
A precision dispenser for liquids, comprising a device for remote control and monitoring

Прецизионный дозатор для жидко-стей, содержащий устройство дистан-ционного контроля и мониторинга

(57) Prezenta invenție se referă la un dozator de precizie pentru lichide, cuprinzând un dispozitiv pentru control și monitorizare de la distanță. Este descris un distribuitor de precizie pentru lichide, în special medicamente, care permite controlul de la distanță al tuturor operațiunilor asociate cu distribuirea medicamentului către pacient astfel încât să se evite abuzurile. Dozatorul cuprinde un cititor de carduri de contact sau fără contact, un senzor GPS și un senzor biometric, cum ar fi senzorul de amprentă sau de recunoaștere facială. Dozatorul este conectat la internet.

Revendicări: 4
Figuri: 1

*
* *

(57) A precision dispenser for liquids, comprising a device for remote control and monitoring. There is described a precision dispenser for liquids, in particular medications, which allows the remote control of all operations associated with dispensing the medication to the patient so as to avoid abuses. The dispenser comprising a contact or contactless card reader, a GPS sensor and a

biometric sensor such as fingerprint or facial recognition sensor. The dispenser is connected to the Internet.

Claims: 4
Fig.: 1

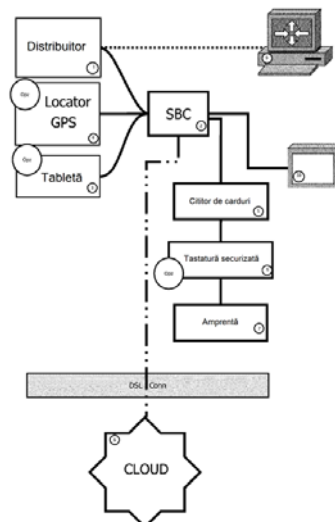

- (11) **MD/EP 3665192 (13) T2**
- (51) **Int.Cl.:** *C07K 14/79* (2006.01.01)
C07K 14/705 (2006.01.01)
A61K 38/00 (2006.01.01)
A61K 38/40 (2006.01.01)
A61K 39/00 (2006.01.01)
A61K 47/68 (2017.01.01)
A61P 25/28 (2006.01.01)
C07K 16/00 (2006.01.01)
C07K 16/28 (2006.01.01)
C07K 16/40 (2006.01.01)

(21) e 2020 0637
(96) 18756531.2, 2018.08.10
(97) 3665192, 2020.06.17
(80) EPB nr. 28/2023, 2023.07.12
(87) WO 2019/032955, 2019.02.14
(31) 201762543658P; 201762583314P;
PCT/US2018/0183
(32) 2017.08.10; 2017.11.08; 2018.02.15
(33) US; US; WO

(71)(73) DENALI THERAPEUTICS INC., US
(72) CHEN Xiaocheng, US; DENNIS Mark S., US; KARIOLIS Mihalīs, US; SILVERMAN Adam P., US; SRIVASTAVA Ankita, US; WATTS Ryan J., US; WELLS Robert C., US; ZUCHERO Joy Yu, US

(74) SOCOLOVA Sofia

(54) **Polipeptide de legare a receptorului de transferrină modificate genetic**

Engineered transferrin receptor binding polypeptides

Модифицированные полипептиды, связывающие рецептор трансферрина

(57) Prezenta invenție se referă la metode pentru transportul agenților peste bariera hema-to-encefalică. În unele variante de realizare, agenții se leagă la ținte terapeutice pentru tratamentul bolilor neurodegenerative. Așa cum este descris în prezenta invenție, agenții sunt legați la proteine care se leagă la un receptor de transferrină.

Revendicări: 21
Figuri: 44
Secvențe: 356

*
* *

(57) Provided herein are methods for transporting agents across the blood brain barrier. In some embodiments, the agents bind to therapeutic targets for the treatment of neurodegenerative diseases. As described herein, the agents are linked to proteins that bind to a transferrin receptor.

Claims: 21
Fig.: 44
Sequences: 356

pentru dispozitiv de livrare a medicamentelor

Dose detection system module for medication delivery device

Модуль системы определения дозы для устройства доставки лекарственных средств

(57) Sunt descrise sisteme de detectare a dozei pentru dispozitive de administrare a medicamentelor. Unul dintre acestea reprezintă un modul pentru atașarea detașabilă la un buton de dozare al unui dispozitiv de administrare a medicamentelor. De asemenea, este descris un dispozitiv cu un sistem de detectare a dozei. Modulul include un procesor și o multitudine de senzori magnetici, cum ar fi, de exemplu, cinci sau șase senzori, cuplați în mod funcțional cu procesorul și configurați pentru a detecta poziția unui inel magnetic bipolar rotativ în interiorul dispozitivului de administrare. Se poate prevedea, de asemenea, un sistem de identificare a medicamentelor.

Revendicări: 26
Figuri: 47

*
* *

(57) Dose detection systems for medication delivery devices are described. One is a module for removable attachment to a dose button of a medication delivery device. A device with a dose detection system is also disclosed. The module includes a processor and a plurality of magnetic sensors, such as, for example, five or six sensors, operably coupled to the processor and configured to detect the position of a rotating bipolar magnetic ring within the delivery device. Medication identification system may also be provided.

Claims: 26
Fig.: 47

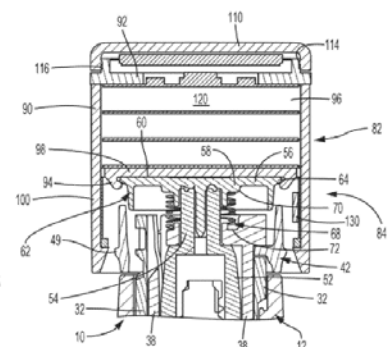

- (11) **MD/EP 3755404 (13) T2**
- (51) **Int.Cl.: A61M 5/315 (2006.01.01)**
- (21) e 2021 0013
- (96) 19709275.2, 2019.02.20
- (97) 3755404, 2020.12.30
- (80) EPB nr. 32/2023, 2023.08.09
- (87) WO 2019/164955, 2019.08.29
- (31) 201862633655P; 201862779652P
- (32) 2018.02.22; 2018.12.14
- (33) US; US
- (71)(73) ELI LILLY AND COMPANY, US
- (72) BAUER Benjamin David, US; BLUM Timothy Mark, US; BYERLY Roy Howard, US; CONCU Andrea, US; CORTINOVIS Marco, US; DEGAN Paolo, US; JUDSON Jared Alden, US; MASSARI Rossano Claudio, US; RINGENBERGER Kimberly Ann, US; SARDO Giorgio Maria, US; SEDIGHIAMI Amin, US; VERGANI Marco, US
- (74) LAZICOV Tatiana
- (54) **Modul al sistemului de detectare a dozei**

- (11) **MD/EP 3788044 (13) T2**
- (51) **Int.Cl.:** *C07D 413/14* (2006.01.01)
C07D 413/12 (2006.01.01)
A61P 37/02 (2006.01.01)
A61P 29/00 (2006.01.01)
A61K 31/553 (2006.01.01)
- (21) e 2021 0212
- (96) 19724048.4, 2019.05.02
- (97) 3788044, 2021.03.10
- (80) EPB nr. 32/2023, 2023.08.09
- (87) WO 2019/213447, 2019.11.07
- (31) 201862666462P
- (32) 2018.05.03
- (33) US
- (71)(73) RIGEL PHARMACEUTICALS, INC., US
- (72) MASUDA Esteban, US; SHAW Simon, US; TAYLOR Vanessa, US; BHAMIDIPATI Somasekhar, US
- (74) LAZICOV Tatiana
- (54) **Compuși inhibitori ai RIP1 și procedee de obținere și utilizare a acestora**
RIP1 inhibitory compounds and methods for making and using the same
Соединения-ингибиторы RIP1 и способы их получения и применения
- (57) Prezenta invenție se referă la compuși inhibitori de kinază, cum ar fi compuși inhibitori de kinază, care interacționează cu receptorul proteinei -1 (RIP1), precum și la compoziții și combinații farmaceutice, care conțin astfel de compuși inhibitori. Compușii, compozițiile și/sau combinațiile farmaceutice, conform invenției, pot fi utilizate pentru a trata sau a preveni o boală sau o stare asociată cu o kinază, în particular o boală sau o stare asociată cu RIP1.
- Revendicări: 5
- *
* *
- (57) Disclosed herein are kinase inhibitory compounds, such as a receptor-interacting protein-1 (RIP1) kinase inhibitor compounds, as well as pharmaceutical compositions and combinations comprising such inhibitory compounds. The disclosed compounds, pharmaceutical compositions, and/or combinations may be used to treat or prevent a kinase-associated disease or condition, particularly a RIP1-associated disease or condition.
- Claims: 5
- (11) **MD/EP 3843715 (13) T2**
- (51) **Int.Cl.:** *A61K 31/185* (2006.01.01)
A61K 31/19 (2006.01.01)
A61K 31/191 (2006.01.01)
A61K 9/00 (2006.01.01)
A61K 9/06 (2006.01.01)
A61K 47/38 (2006.01.01)
A61K 33/04 (2006.01.01)
A61P 31/12 (2006.01.01)
- (21) e 2021 0608
- (96) 19765421.3, 2019.08.28
- (97) 3843715, 2021.07.07
- (80) EPB nr. 37/2023, 2023.09.13
- (87) WO 2020/043762, 2020.03.05
- (31) 18191289
- (32) 2018.08.28
- (33) EP
- (71)(73) SELO MEDICAL GMBH, AT
- (72) FUCHS Norbert, AT
- (74) SOCOLOVA Sofia
- (54) **Terapia infecțiilor cu papilomavirus uman de risc înalt**
Therapy of high-risk human papillomavirus infections
Терапия инфекций вирусом папилломы человека высокого риска
- (57) Prezenta invenție se referă la o compoziție farmaceutică care conține un compus cu conținut de seleniu și un acid acceptabil din punct de vedere farmaceutic, ales dintre acid citric, acid acetic, acid malic, acid carbonic, acid sulfuric, acid azotic, acid clorhidric, acizi din fructe și amestecuri ale acestora. Această compoziție este pentru utilizare în prevenirea sau tratamentul unei infecții a unui organ de reproducere intern al unui pacient de sex feminin cu cel puțin un papilomavirus uman (HPV) ales dintre HPV16, HPV18, HPV31, HPV33 și HPV58. Compoziția este aplicată intravaginal.
- Revendicări: 15
- Figuri: 2
- *
* *
- (57) The present invention provides a pharmaceutical composition containing a selenite-containing compound and a pharmaceutically acceptable acid, selected from citric acid, acetic acid, malic acid, carbonic acid, sulfuric acid, nitric acid, hydrochloric acid, fruit acids and mixtures thereof. This composition is for use in the prevention or treatment of an infection of an internal reproductive

organ of a female patient with at least one human papillomavirus (HPV) selected from HPV16, HPV18, HPV31, HPV33 and HPV58. The composition is applied intravaginally.

Claims: 15

Fig.: 2

- (11) **MD/EP 3880676 (13) T2**
- (51) **Int.Cl.:** *C07D 471/04* (2006.01.01)
A61K 31/437 (2006.01.01)
A61K 31/444 (2006.01.01)
A61K 31/4196 (2006.01.01)
A61P 35/00 (2006.01.01)
- (21) e 2021 0902
- (96) 19813943.8, 2019.11.12
- (97) 3880676, 2021.09.22
- (80) EPB nr. 31/2023, 2023.08.02
- (87) WO 2020/100027, 2020.05.22
- (31) 201862767602P; 201962909970P
- (32) 2018.11.15; 2019.10.03
- (33) US; US
- (71)(73) PFIZER INC., US
- (72) GALLEGO Rebecca Anne, US; NAIR Sajiv Krishnan, US; KANIA Robert Steven, US; AHMAD Omar Khaled, US; JOHNSON Ted William, US; TUTTLE Jamison Bryce, US; JALAIIE Mehran, US; MCTIGUE Michele Ann, US; ZHOU Dahui, US; DEL BEL Matthew L., US; ZHOU Ru, US; HE Mingying, US; SCHMITT Anne-Marie Dechert, US
- (74) LAZICOV Tatiana
- (54) **Derivați de 2,3-dihidro-1H-pirol[3,4-c]piridin-1-onă în calitate de inhibitori ai HPK1 pentru tratamentul cancerului**
2,3-Dihydro-1H-pyrrolo[3,4-c]pyridin-1-one derivatives as HPK1 inhibitors for the treatment of cancer
Производные 2,3-дигидро-1H-пирроло[3,4-с]пиридин-1-она в качестве ингибиторов HPK1 для лечения рака
- (57) Prezenta invenție se referă la derivați de 2,3-dihidro-1H-pirol[3,4-c]piridin-1-onă cu Formula generală (I) și sărurile lor farmaceutic acceptabile ca inhibitori ai kinazei 1 a progenitorilor hematopoietici (HPK1), în care R1, R1a, R2, R3, R4 și (R5)_a au semnificațiile definite în prezenta invenție, la compoziții farmaceutice care

cuprind astfel de compuși și la compoziții pentru tratamentul creșterii anormale a celulelor, inclusiv al cancerului. Un exemplu de compus specific este, de exemplu, 4-[(metilamino)metil]-6-[metil(propan-2-il)amino]-2-[6-(4-propil-4H-1,2,4-triazol-3-il)piridin-2-il]-2,3-dihidro-1H-pirol[3,4-c]piridin-1-onă. Prezenta descriere prezintă prepararea unor exemple de compuși, precum și datele farmacologice ale acestora (de exemplu, paginile 82-211; exemplele 1-188; tabelele 1-5).

Revendicări: 43

*
* *

- (57) This invention relates to 2,3-dihydro-1H-pyrrolo[3,4-c]pyridin-1-one derivatives of general Formula (I) and pharmaceutically acceptable salts thereof, as hematopoietic progenitor kinase 1 (HPK1) inhibitors, in which R1, R1a, R2, R3, R4, and (R5)_a are as defined herein, to pharmaceutical compositions comprising such compounds and to compositions for the treatment of abnormal cell growth, including cancer. A specific exemplary compound is e.g. 4-[(methylamino)methyl]-6-[methyl(propan-2-yl)amino]-2-[6-(4-propyl-4H-1,2,4-triazol-3-yl)pyridin-2-yl]-2,3-dihydro-1H-pyrrolo[3,4-c]pyridin-1-one. The present description discloses the preparation of exemplary compounds as well as pharmacological data thereof (e.g. pages 82 to 211; examples 1 to 188; tables 1 to 5).

Claims: 43

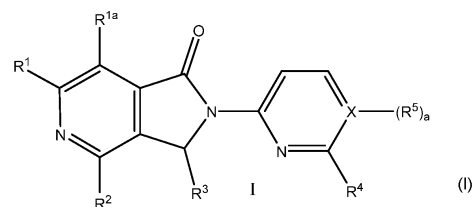

- (11) **MD/EP 3883606 (13) T2**
- (51) **Int.Cl.:** *A61K 39/395* (2006.01.01)
C07K 14/54 (2006.01.01)
- (21) e 2021 0930
- (96) 19867085.3, 2019.09.24
- (97) 3883606, 2021.09.29
- (80) EPB nr. 28/2023, 2023.07.12

- (87) WO 2020/065532, 2020.04.02
- (31) 201862735501P; 201862769818P; 201962895774P
- (32) 2018.09.24; 2018.11.20; 2019.09.04
- (33) US; US; US
- (71)(73) JANSSEN BIOTECH, INC., US
- (72) JOHANNIS Jewel, US; LI Katherine, US; MARANO Colleen, US; STRAUSS Richard, US; ZHANG Hongyan, US; ADEDOKUN Omoniyi, US; O'BRIEN Christopher, US; SHIELDS-TUTTLE Kimberly, US
- (74) PARASCA Dumitru
- (54) **Metodă sigură și eficientă de tratament al colitei ulcerative cu anticorpi anti-IL12/IL23**
Safe and effective method of treating ulcerative colitis with anti-IL12/IL23 antibody
Безопасный и эффективный метод лечения язвенного колита с помощью антител к IL12/IL23
- (57) Sunt descrise metode și compoziții pentru tratamentul sigur și eficient dovedit clinic, al colitei ulcerative, în special al colitei ulcerative active moderată până la severă, la pacienții care au avut un răspuns inadecvat la sau sunt intoleranți la o terapie convențională sau existentă, prin administrare intravenoasă și/sau subcutanată a unui anticorp anti-IL-12/IL-23p40.
- Revendicări: 13
 Figuri: 1
- *
* *
- (57) Described are methods and compositions for clinical proven safe and effective treatment of ulcerative colitis, particularly moderately to severely active ulcerative colitis in patients who have had an inadequate response to or are intolerant of a conventional or existing therapy by intravenous and/or subcutaneous administration of an anti-IL-12/IL-23p40 antibody.
- Claims: 13
 Fig.: 1
-
- (11) **MD/EP 3886857 (13) T2**
- (51) **Int.Cl.: A61K 31/47 (2006.01.01)**
A61K 9/00 (2006.01.01)
A61K 9/20 (2006.01.01)
A61K 47/10 (2017.01.01)
A61K 47/12 (2006.01.01)
A61K 47/14 (2017.01.01)
A61K 47/26 (2006.01.01)
A61K 47/38 (2006.01.01)
A61P 19/02 (2006.01.01)
- (21) e 2021 0946
- (96) 19805716.8, 2019.11.25
- (97) 3886857, 2021.10.06
- (80) EPB nr. 30/2023, 2023.07.26
- (87) WO 2020/109230, 2020.06.04
- (31) 18382851
- (32) 2018.11.26
- (33) EP
- (71)(73) FARMALIDER, S.A., ES
- (72) MONFORT FAURE Jordi, ES; VERGES MILANO Josep, ES; GARCÍA ALONSO Fernando, ES; RAMENTOL MASSANA Jordi, ES; SÁNCHEZ GARCÍA José Ángel, ES; SANZ MENÉNDEZ Nuria, ES; VICARIO DE LA TORRE Marta, ES
- (74) CORCODEL Angela
- (54) **Montelukast pentru tratamentul osteoartritei erozive a mâinii**
Montelukast for the treatment of erosive hand osteoarthritis
Монтелукаст для лечения эрозивного остеоартрита кисти
- (57) Prezenta invenție se referă la montelukast pentru utilizare în tratamentul osteoartritei erozive a mâinii. Conform acestei utilizări, montelukast poate fi administrat fie oral, fie local, sub forma oricărei compoziții farmaceutice adecvate. Pacienții care sufereau de osteoartrita erozivă a mâinii tratați cu montelukast au prezentat o îmbunătățire a simptomelor clinice și a parametrilor radiologici și au raportat, de asemenea, ameliorarea durerii și îmbunătățirea funcționalității mâinii.
- Revendicări: 15
- *
* *
- (57) The present invention relates to montelukast for use in the treatment of erosive hand osteoarthritis. According to this use, montelukast can be administered either orally or topically, in the form of any suitable pharmaceutical composition. Patients suffering from erosive hand osteoarthritis treated with

montelukast showed improvement in clinical symptoms and in radiological parameters, and also reported pain relief and hand functionality improvement.

Claims: 15

- (11) **MD/EP 3898613 (13) T2**
 (51) **Int.Cl.:** *C07D 401/12* (2006.01.01)
C07D 407/12 (2006.01.01)
C07D 413/12 (2006.01.01)
C07D 417/12 (2006.01.01)
C07H 15/26 (2006.01.01)
A61K 31/351 (2006.01.01)
A61K 31/422 (2006.01.01)
A61K 31/427 (2006.01.01)
A61K 31/4412 (2006.01.01)
A61K 31/7068 (2006.01.01)
A61P 35/00 (2006.01.01)
- (21) e 2021 1044
 (96) 19832321.4, 2019.12.17
 (97) 3898613, 2021.10.27
 (80) EPB nr. 32/2023, 2023.08.09
 (87) WO 2020/127194, 2020.06.25
 (31) 18382934
 (32) 2018.12.17
 (33) EP
 (71)(73) PHARMA MAR, S.A., ES
 (72) MARTÍN LÓPEZ María Jesús, ES; RODRÍGUEZ ACEBES Raquel, ES; CRUZ LÓPEZ Patricia Gema, ES; FRANCESCH SOLLOSO Andrés M., ES; CUEVAS MARCHANTE Maria del Carmen, ES
 (74) CORCODEL Angela
 (54) **Compuși anticancer**
Anticancer compounds
Противораковые соединения
 (57) Sunt furnizați compuși anticancer cu formula I și derivați ai acestora.

Revendicări: 26

*
 * *

- (57) Anticancer compounds of formula (I) and derivatives thereof are provided.

Claims: 26

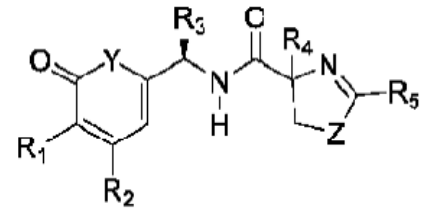

I

- (11) **MD/EP 3966273 (13) T2**
 (51) **Int.Cl.:** *C08J 3/12* (2006.01.01)
C08J 3/00 (2006.01.01)
B29B 17/02 (2006.01.01)
C08L 95/00 (2006.01.01)
- (21) e 2022 0286
 (96) 20724439.3, 2020.05.04
 (97) 3966273, 2022.03.16
 (80) EPB nr. 27/2023, 2023.07.05
 (87) WO 2020/225184, 2020.11.12
 (31) 201900006600
 (32) 2019.05.07
 (33) IT
 (71)(73) ITERCHIMICA S.P.A., IT
 (72) GIANNATTASIO Federica, IT; CISANI Sergio, IT; BERTULETTI Elisa, IT
 (74) GLAZUNOV Nicolae
 (54) **Procedeu de producere a unui aditiv pentru conglomerate bituminoase cu performanțe mecanice crescute**
Process for the production of an additive for bituminous conglomerates with high mechanical performances
Способ производства добавки для битумных конгломератов с высокими механическими характеристиками и композиция добавки

(57) Prezenta invenție se referă la un procedeu pentru producerea unei compoziții de aditiv, destinate a fi amestecate în conglomerat bituminos pentru pavaj rutier, cu alte cuvinte un amestec de polimeri și aditivi care pot fi utilizați la modificarea conglomeratelor bituminoase, cum ar fi membranele bituminoase, pentru a oferi rezistență preparatelor bituminoase, pornind de la un deșeu amestecat care conține un amestec de materiale plastice, în care amestecul de materiale plastice menționat cuprinde cel puțin un material plastic pe bază de un polimer termoplastico poliolefinic măcinat până la o dimensiune a particulelor de 20-40 mm, spălarea unei părți de material plastic, care are o densitate medie de 1,0 kg/m³ sau mai mică și cuprinde polimerul termoplastico poliolefinic, măcinarea respectivei părți de plastic până la o dimensiune a particulelor de 10-20 mm, amestecarea cu PVB și măcinarea în continuare până la o dimensiune a particulelor de 4-6 mm. De asemenea, la o compoziție de aditiv care se poate obține prin acest procedeu.

Revendicări: 14

*
* *

(57) The present invention refers to a process for the production of an additive composition intended to be mixed into bituminous conglomerate for road paving, in other words a mixture of polymers and additives which can be used in the modification of bituminous conglomerates, bitumen and bituminous products, such as bituminous membranes, in order to provide resilience to the bituminous preparations, starting from a mixed waste material containing a mixture of plastic materials, wherein said mixture of plastic materials comprises at least one plastic material based on a polyolefin thermoplastic polymer, grinding to a particle size of 20-40 mm, washing, separating a portion of plastic material having an average density of 1.0 kg/m³ or lower and comprising the polyolefin thermoplastic polymer, grinding said plastic portion to a particle size of 10-20 mm, mixing it with PVB and further grinding to a particle size of 4-6 mm. Also additive composition obtainable by this process.

Claims: 14

(11) **MD/EP 3969000 (13) T2**
 (51) **Int.Cl.: A61K 31/635** (2006.01.01)
A61K 31/5377 (2006.01.01)
A61K 45/06 (2006.01.01)
A61P 35/00 (2006.01.01)
A61P 35/02 (2006.01.01)
 (21) e 2022 0318
 (96) 20723447.7, 2020.05.11
 (97) 3969000, 2022.03.23
 (80) EPB nr. 35/2023, 2023.08.30
 (87) WO 2020/229429, 2020.11.19
 (31) 201962847477P; 19178908;
 202062971297P
 (32) 2019.05.14; 2019.06.07; 2020.02.07
 (33) US; EP; US
 (71)(73) LES LABORATOIRES SERVIER, FR; NOVARTIS AG, CH
 (72) MURRAY James, GB; COLLAND Frédéric, FR; CLAPERON Audrey, FR
 (74) SKIDAN Natalia
 (54) **Inhibitori de Bcl-2 pentru utilizare în tratamentul unui cancer mediat de Bcl-2 care poartă mutația Gly101Val**
Bcl-2 inhibitors for use in the treatment of a Bcl-2 mediated cancer carrying the Gly101Val mutation
Ингибиторы Bcl-2 для применения при лечении опосредованного Bcl-2 рака, несущего мутацию Gly101Val
 (57) Prezenta invenție se referă la un inhibitor de Bcl-2 pentru utilizare în tratamentul unui cancer mediat de Bcl-2 care poartă cel puțin 1, 2, 3, 4, 5 sau toate dintre următoarele mutații: (i) Gly101Val; (ii) Asp103Tyr; (iii) Asp103Val; (iv) Asp103Glu; (v) Arg129Leu și (vi) Ala113Gly; în care inhibitorul de Bcl-2 este *N*-(4-hidroxifenil)-3-[6-(((3S)-3-(4-morfolinilmetil)-3,4-dihidro-2(1*H*)-izochinolinil)carbonil)-1,3-benzodioxol-5-il]-*N*-fenil- 5,6,7,8-tetrahidro-1-indolizin carboxamidă (Compusul A, cunoscut și ca S55746 sau BCL201) sau 5-(5-clor-2-(((3S)-3-(morfolin-4-ilmetil)-3,4-dihidroizochinolin-2(1*H*)- il]carbonil)fenil)-*N*-(5-ciano-1,2-dimetil-1*H*-pirol-3-il)-*N*-(4-hidroxifenil)-1,2-dimetil-1*H*-pirol-3-carboxamidă (Compusul B) sau o sare acceptabilă farmaceutic a acestora.

Revendicări: 22

*
* *

- (57) The invention relates to a Bcl-2 inhibitor for use in the treatment of a Bcl-2 mediated cancer carrying at least 1, 2, 3, 4, 5 or all of the following mutations: (i) Gly101Val; (ii) Asp103Tyr; (iii) Asp103Val; (iv) Asp103Glu; (v) Arg129Leu and (vi) Ala113Gly; wherein the Bcl-2 inhibitor is N-(4-hydroxyphenyl)-3-{6-[[[(3S)-3-(4-morpholinylmethyl)-3,4-dihydro-2(1H)-isoquinolinyl]carbonyl]-1,3-benzodioxol-5-yl]-N-phenyl-5,6,7,8-tetrahydro-1-indolizine carboxamide (Compound A) or 5-(5-chloro-2-[[[(3S)-3-(morpholin-4-ylmethyl)-3,4-dihydroisoquinolin-2(1H)-yl]carbonyl]phenyl)-N-(5-cyano-1,2-dimethyl-1H-pyrrol-3-yl)-N-(4-hydroxyphenyl)-1,2-dimethyl-1H-pyrrole-3-carboxamide (Compound B), or a pharmaceutically acceptable salt thereof.

Claims: 22

- (11) **MD/EP 3980413 (13) T2**
 (51) **Int.Cl.:** *C07D 405/14* (2006.01.01)
C07D 405/04 (2006.01.01)
C07D 405/10 (2006.01.01)
A61P 31/20 (2006.01.01)
A61P 31/18 (2006.01.01)
A61K 31/4433 (2006.01.01)
A61K 31/4439 (2006.01.01)
A61P 35/00 (2006.01.01)
- (21) e 2022 0403
 (96) 20730279.5, 2020.06.05
 (97) 3980413, 2022.04.13
 (80) EPB nr. 29/2023, 2023.07.19
 (87) WO 2020/245372, 2020.12.10
 (31) 19179072
 (32) 2019.06.07
 (33) EP
- (71)(73) JANSSEN SCIENCES IRELAND UNLIMITED COMPANY, IE
 (72) MC GOWAN David Craig, BE; JACOBY Edgar, BE
 (74) LAZICOV Tatiana
- (54) **Imunomodulatori heterociclici în calitate de inhibitor al punctului de control PDL1**
Heterocyclic immunomodulators as PDL1 checkpoint inhibitor
Гетероциклические иммуномодуляторы в качестве ингибитора контрольной точки PDL1
- (57) Această prezentare descrie inhibitori ai PD-L1 care conțin piridinonă, compoziții farma-

ceutice care cuprind acești compuși, procese chimice pentru prepararea acestor compuși și utilizarea lor în tratamentul bolilor infecțioase și al cancerului. Formula (I).

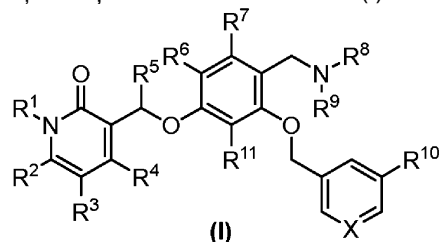

Revendicări: 16

*
* *

- (57) The disclosure describes pyridinone-containing inhibitors of PD-L1, pharmaceutical compositions comprising these compounds, chemical processes for preparing these compounds, and their use in the treatment of infectious diseases and cancer. Formula (I).

Claims: 16

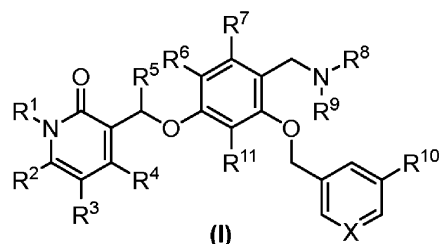

- (11) **MD/EP 3982960 (13) T2**
 (51) **Int.Cl.:** *A61K 31/444* (2006.01.01)
A61P 7/00 (2006.01.01)
- (21) e 2022 0440
 (96) 20734283.3, 2020.06.15
 (97) 3982960, 2022.04.20
 (80) EPB nr. 26/2023, 2023.06.28
 (87) WO 2020/249977, 2020.12.17
 (31) 201962861725P; 201910116
 (32) 2019.06.14; 2019.07.15
 (33) US; GB
- (71)(73) KALVISTA PHARMACEUTICALS LIMITED, GB
 (72) FEENER Edward Paul, US; MARSH Sally Louise, GB; MAETZEL Andreas, US; SMITH Michael David, US; YEA Christopher Martyn, GB
 (74) PARASCA Dumitru

(54) **Tratamente ale angioedemului ereditar**
Treatments of hereditary angioedema
Лечение наследственного ангионевротического отека

(57) Prezenta invenție se referă la tratamentul angioedemului ereditar (HAE). În particular, prezenta invenție furnizează tratamente la cerere ale angioedemului ereditar (HAE) prin administrarea orală a unui inhibitor al kalikreinei plasmatice la un pacient care are nevoie de acesta, la cerere. Sunt, de asemenea, furnizate tratamentele regulate (sau continue) ale HAE.

Revendicări: 32

Figuri: 16

*
* *

(57) The present invention relates to treatments of hereditary angioedema (HAE). In particular, the present invention provides on-demand treatments of hereditary angioedema (HAE) by orally administering a plasma kallikrein inhibitor to a patient in need thereof on-demand. Regular (or continuous) treatments of HAE are also provided.

Claims: 32

Fig.: 16

(11) **MD/EP 4101855 (13) T2**
(51) **Int.Cl.:** **C07D 515/22** (2006.01.01)
A61P 35/00 (2006.01.01)
A61K 31/4995 (2006.01.01)
(21) e 2022 1377
(96) 22187664.2, 2018.04.27
(97) 4101855, 2022.12.14
(80) EPB nr. 31/2023, 2023.08.02
(31) 17382228; 17382497
(32) 2017.04.27; 2017.07.26
(33) EP; EP
(71)(73) PHARMA MAR, S.A., ES
(72) MARCHANTE Maria del Carmen Cuevas, ES; SOLLOSO Andrés Francesch, ES; BARRASA Valentin Martinez, ES
(74) CORCODEL Angela
(54) **Compuși antitumorali**
Antitumoral compounds
Противоопухолевые соединения

(57) Compus cu formula generală ID, în care X, R1-R4 au diverse semnificații, pentru utilizare în tratamentul cancerului.

Revendicări: 24

Figuri: 67

*
* *

(57) A compound of general formula ID, wherein X, R1-R4 take various meanings, for use in the treatment of cancer.

Claims: 24

Fig.: 67

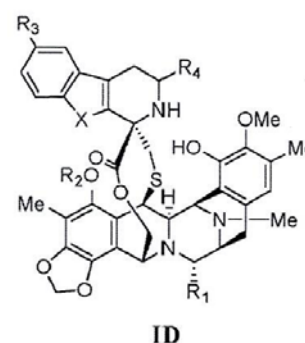

(11) **MD/EP 4110870 (13) T2**
(51) **Int.Cl.:** **C08L 95/00** (2006.01.01)
(21) e 2023 0114
(96) 20730487.4, 2020.05.26
(97) 4110870, 2023.01.04
(80) EPB nr. 23/2023, 2023.06.07
(87) WO 2021/240216, 2021.12.02
(71)(73) ASFALTO LIQUIDO TECNOLOGIA EXTREMA ALTEX SOCIEDAD ANONIMA, CR
(72) DELGADO BARROETA Romher Gerardo, VE
(74) SKIDAN Natalia
(54) **Agent de condiționare a amestecului asfaltic, amestec asfaltic condiționat pentru pavaj, procedee de preparare a acestora, utilizări ale acestora pentru pavarea suprafețelor, suprafețe pavate și sistem de preparare a unui agent de condiționare a amestecului asfaltic**
Asphaltic mixture conditioner, conditioned asphaltic paving mixture, their processes of preparation, their uses in paving surfaces, paved surfaces and system to prepare an asphaltic mixture conditioner

Кондиционер асфальтовой смеси, кондиционированная асфальтовая смесь для дорожного покрытия, способы их приготовления, их использование в поверхностях дорожного покрытия, мощеных покрытиях и система для приготовления кондиционера асфальтовой смеси

- (57) Prezenta invenție se referă la un agent de condiționare a amestecului asfaltic care cuprinde un bitum, un polioli, un surfactant, un acid mineral și apă. Invenția se referă, de asemenea, la un amestec asfaltic condiționat pentru pavaj care conține bitum, agregat și respectivul agent de condiționare a amestecului asfaltic. Condiționarea amestecului asfaltic, utilizat ca aditiv, rezolvă problemele din stadiul tehnicii legate de compozițiile de pavaj bituminoase, care necesită o utilizare promptă a compozițiilor de asfalt *in situ*. Aditivul contribuie la prepararea unui amestec de pavaj asfaltic condiționat care poate fi depozitat la temperatura ambiantă pentru perioade mai lungi, în care aditivul, la temperatura ambiantă, poate fi adăugat într-un amestec de agregat și bitum. Înainte de a fi aplicat pe o suprafață, acesta este încălzit la un interval de temperatură de la 130 °C la 170 °C, în care sunt menținute toate caracteristicile necesare pentru a fi aplicat corect pe suprafață.

Revendicări: 20

Figuri: 5

*
* *

- (57) The invention refers to an asphaltic mixture conditioner comprising a bitumen, a polyol, a surfactant, a mineral acid and water. The invention further refers to a conditioned asphaltic paving mixture comprising bitumen, aggregate and the said asphaltic mixture conditioner. The asphaltic mixture conditioner, used as an additive, solves problems of the prior art related to bituminous paving composition, which demand a prompt use of the asphalt compositions *in situ*. The additive contributes to preparation of a conditioned asphaltic paving mixture which may be storage at ambient temperature for longer periods, wherein the additive, at ambient temperature, may be added into a mix of aggregate and bitumen. Before being applied onto a surface, it is heated to a temperature range from 130 °C to 170 °C, wherein all the necessary features to properly be applied onto the surface are maintained.

Claims: 20

Fig.: 5

FG4A Lista brevetelor de invenție eliberate

Se publică următoarele date: numărul curent, codul țării conform normei ST.3 OMPI, numărul brevetului, codul tipului de document conform normei ST.16 OMPI, indicii de clasificare conform CIB, numărul depozitului, data depozitului, numărul BOPI în care a fost publicată mențiunea privind acordarea brevetului

Nr. crt.	Cod ST.3 OMPI	(11) Nr. brevetului	(13) Cod ST.16 OMPI	(51) Indicii de clasificare	(21) Nr. depozitului	(22) Data depozitului	(45) Nr. BOPI
1	MD	4857	C1	A23L 23/00 (2016.01) A23L 27/10 (2016.01) A23L 29/20 (2016.01) A23L 29/206 (2016.01) A23L 29/231 (2016.01)	a 2021 0029	2021.05.11	5/2023
2	MD	4858	C1	A61K 31/30 (2006.01) A61K 31/175 (2006.01) A61K 31/4402 (2006.01) A61P 35/00 (2006.01) A61P 39/06 (2006.01) C07F 1/08 (2006.01) C07C 337/08 (2006.01) C07D 213/50 (2006.01)	a 2021 0066	2021.09.30	5/2023
3	MD	4860	C1	E04G 9/00 (2006.01) E04G 21/02 (2006.01) E04G 21/16 (2006.01)	a 2021 0074	2021.12.08	5/2023

FG9Y Lista brevetelor de invenție de scurtă durată eliberate

Se publică următoarele date: numărul curent, codul țării conform normei ST.3 OMPI, numărul brevetului, codul tipului de document conform normei ST.16 OMPI, indicii de clasificare conform CIB, numărul depozitului, data depozitului, numărul BOPI în care a fost publicată mențiunea privind acordarea brevetului

Nr. crt.	Cod ST.3 OMPI	(11) Nr. brevetului	(13) Cod ST.16 OMPI	(51) Indicii de clasificare	(21) Nr. depozitului	(22) Data depozitului	(45) Nr. BOPI
1	MD	1688	Z	A61B 10/00 (2006.01)	s 2022 0069	2022.10.12	5/2023
2	MD	1689	Z	A61B 10/02 (2006.01) A61B 17/3213 (2006.01)	s 2022 0021	2022.03.30	5/2023
3	MD	1690	Z	A61F 9/007 (2006.01) A61F 9/011 (2006.01)	s 2022 0070	2022.10.12	5/2023
4	MD	1691	Z	A61K 36/06 (2006.01) A61K 38/56 (2006.01) A61K 47/08 (2006.01) A61K 47/36 (2006.01) A61P 11/00 (2006.01) A61P 17/06 (2006.01)	s 2022 0064	2022.09.29	5/2023
5	MD	1692	Z	A61K 36/06 (2006.01) A61K 38/56 (2006.01) A61K 47/08 (2006.01) A61K 47/36 (2006.01) A61P 9/00 (2006.01) A61P 11/00 (2006.01)	s 2022 0065	2022.09.29	5/2023

II

Soiuri de plante / Plant varieties / Сорта растений

Protecția juridică a soiurilor de plante în Republica Moldova se asigură în temeiul Legii nr. 39/2008 privind protecția soiurilor de plante.

În conformitate cu această Lege, brevetele pentru soi de plantă sunt eliberate de AGEPI și certifică prioritatea și paternitatea amelioratorului și dreptul exclusiv al titularului de brevet asupra soiului.

Un soi este brevetabil dacă este nou, distinct, omogen și stabil și este desemnat printr-o denumire conformă cu prevederile Legii.

Cererea de brevet pentru soi de plantă se depune la AGEPI de către orice persoană care, conform art. 11 și 12 din Lege, dispune de dreptul de a solicita brevet, personal sau prin reprezentant și trebuie să îndeplinească cerințele prevăzute la art. 33 din Lege.

În prezenta Secțiune se publică date privind cererile de brevet pentru soi de plantă depuse, brevetele pentru soi de plantă acordate și brevetele pentru soi de plantă eliberate conform procedurii naționale.

Legal protection of plant varieties in the Republic of Moldova shall be afforded in with the Law No. 39/2008 on the Protection of Plant Varieties.

In accordance with this Law, variety patents shall be granted by AGEPI and shall certify the priority of the variety, the authorship of the breeder and the exclusive right of the patent owner in the variety. The plant variety shall be patentable where it is new, distinct, uniform and stable and shall be designated by a denomination in accordance with the provisions of the Law.

The variety patent application shall be filed with the AGEPI by any person who, according to Art. 11 and 12 of the Law, is entitled to apply for a patent, in person or through a representative, and shall fulfill the requirements specified in Art. 33 of the Law.

Data concerning the filed plant variety applications, granted plant variety patents and plant variety patents issued according to the national procedure are published in the present Section.

Правовая охрана сортов растений в Республике Молдова обеспечивается на основе Закона № 39/2008 об охране сортов растений.

В соответствии с этим Законом, патенты на сорта растений выдаются AGEPI и удостоверяют приоритет, авторство селекционера и исключительное право патентообладателя на сорт растения.

Сорт растения патентоспособен, если он является новым, отличимым, однородным и стабильным и обозначен наименованием в соответствии с требованиями Закона.

Заявка на патент на сорт растения подается в AGEPI любым лицом, которому согласно ст. 11 и 12 Закона принадлежит право на получение патента, лично или через представителя и должна содержать документы, предусмотренные в ст. 33 Закона.

В данном Разделе публикуются сведения о заявках на патенты на сорта растений, о предоставленных патентах на сорта растений и о выданных патентах на сорта растений согласно национальной процедуре.

**CODURILE OMPI PENTRU CODIFICAREA TITLURILOR INFORMAȚIILOR
REFERITOARE LA SOIURILE DE PLANTE PUBLICATE ÎN BULETINUL OFICIAL
DE PROPRIETATE INTELECTUALĂ CONFORM NORMEI ST. 17**

**WIPO CODES ON CODING OF HEADINGS OF ANNOUNCEMENTS CONCERNING
PLANT VARIETIES MADE IN THE OFFICIAL BULLETIN
OF INTELLECTUAL AL PROPERTY IN ACCORDANCE WITH THE STANDARD ST. 17**

**КОДЫ ВОИС ДЛЯ КОДИРОВАНИЯ ЗАГОЛОВКОВ ИНФОРМАЦИИ, ОТНОСЯЩЕЙСЯ
К СОРТАМ РАСТЕНИЙ, ПУБЛИКУЕМОЙ В ОФИЦИАЛЬНОМ БЮЛЛЕТЕНЕ
ИНТЕЛЛЕКТУАЛЬНОЙ СОБСТВЕННОСТИ В СООТВЕТСТВИИ СО СТАНДАРТОМ ST. 17**

- BZ9E** Cereri de brevet pentru soi de plantă publicate
Published plant variety patent applications
Опубликованные заявки на патент на сорт растения
- BA9E** Denumirile soiurilor
Variety denominations
Наименования сортов
- FF9E** Brevete pentru soi de plantă acordate
Granted plant variety patents
Предоставленные патенты на сорт растения
- FF9E** Lista brevetelor pentru soi de plantă acordate, aranjate în ordinea numerelor de brevete (anual)
Numerical index of granted plant variety patents (yearly)
Нумерационный указатель предоставленных патентов на сорт растения (годовой)
- FG9E** Brevete pentru soi de plantă eliberate
Issued plant variety patents
Выданные патенты на сорт растения
- FA9E** Lista cererilor de brevet pentru soi de plantă retrase
List of withdrawn plant variety patent applications
Перечень отозванных заявок на патент на сорт растения
- FC9E** Lista cererilor de brevet pentru soi de plantă respinse
List of rejected plant variety patent applications
Перечень отклоненных заявок на патент на сорт растения
- MC9E** Lista cererilor de brevet pentru soi de plantă anulate
List of nullited plant variety patent applications
Перечень аннулированных заявок на патент на сорт растения
- MM9E** Lista brevetelor pentru soi de plantă a căror valabilitate a încetat
List of invalid plant variety patents
Перечень патентов на сорт растения, действие которых прекращено
- HF9E** Lista brevetelor pentru soi de plantă revalidate
List of revalidated plant variety patents
Перечень восстановленных патентов на сорт растения

FF9E Brevete pentru soi de plantă acordate / Granted plant variety patents / Предоставленные патенты на сорт растения

Orice hotărâre de acordare a brevetului pentru soi de plantă poate fi contestată de către o persoană, afectată de hotărârea respectivă în mod direct și personal.
Contestația motivată se depune la AGEPI în termen de 2 luni de la data publicării hotărârii.

Any decision to grant a plant variety patent may be appealed by a person directly and personally affected by that decision.
The reasoned appeal shall be lodged with the AGEPI within 2 months as from the date of publication of the decision.

Любое решение о выдаче патента на сорт растения может быть обжаловано лицом, которого данное решение касается и к которому оно имеет непосредственное и прямое отношение.
Мотивированный протест подается в AGEPI в течение двух месяцев с даты публикации решения.

FF9E Brevete pentru soi de plantă acordate
Granted plant variety patents
Предоставленные патенты на сорт растения

Se publică următoarele date: numărul curent, numărul depozitului, data depozitului, titularul, amelioratorul, denumirea comună (taxonul botanic), denumirea soiului, numărul brevetului, data acordării brevetului

Nr. crt.	Nr. depozitului / Data depozitului	a. Titularul b. Amelioratorul	Denumirea comună (<i>Taxonul botanic</i>)	Denumirea soiului	Numărul de brevet / Data acordării
No.	Application number / Filing date	a. Holder b. Breeder	Common name (<i>Botanical taxon</i>)	Variety denomi- nation	Patent number / Date of grant
№ п/п	Номер заявки / Дата подачи	а. Патентообладатель b. Селекционер	Название вида (<i>Ботанический таксон</i>)	Наименование сорта	Номер патента / Дата предоставления патента
1	v 2020 0013 / 2020.07.24	a. INSTITUȚIA PUBLICĂ UNIVERSITATEA DE STAT DIN MOLDOVA, MD b. MAKOVEI Milania, MD	TOMATE (<i>Solanum lycopersicum</i> L.) Tomato (<i>Solanum lycopersicum</i> L.) Томат (<i>Solanum lycopersicum</i> L.)	PETRAMAK	424 / 2023.12.31
2	v 2020 0021 / 2020.09.07	a. INSTITUȚIA PUBLICĂ UNIVERSITATEA DE STAT DIN MOLDOVA, MD b. GONCEARIUC Maria, MD; BUTNĂRAȘ Violeta, MD; BOTNARENCO Pante- limon, MD; BALMUȘ Zina- ida, MD; COTELEA Ludmila, MD	SOVÂRF GRECESC (<i>Origanum vulgare</i> L. ssp. <i>hirtum</i> (Link) letsw.) Greek oregano (<i>Origanum vulgare</i> L. ssp. <i>hirtum</i> (Link) letsw.) Душица (<i>Origanum vulgare</i> L. ssp. <i>hirtum</i> (Link) letsw.)	SAVOARE	425 / 2023.12.31
3	v 2021 0006 / 2021.02.22	a. INSTITUȚIA PUBLICĂ UNIVERSITATEA DE STAT DIN MOLDOVA, MD b. GONCEARIUC Maria, MD; BUTNĂRAȘ Violeta, MD; MAȘCOVȚEVA Sve- tlana, MD; BOTNARENCO Pantelimon, MD; COTELEA Ludmila, MD; BALMUȘ Zinaida, MD	LEVĂNȚICĂ (<i>Lavandula angustifolia</i> Mill.) Lavender (<i>Lavandula angustifolia</i> Mill.) Лаванда (<i>Lavandula angustifolia</i> Mill.)	FAVOARE	426 / 2023.12.31
4	v 2021 0007 / 2021.02.22	a. INSTITUȚIA PUBLICĂ UNIVERSITATEA DE STAT DIN MOLDOVA, MD b. GONCEARIUC Maria, MD; MAȘCOVȚEVA Sve- tlana, MD; BUTNĂRAȘ Violeta, MD; BOTNAREN- CO Pantelimon, MD; BAL- MUȘ Zinaida, MD; COTE- LEA Ludmila, MD	LEVĂNȚICĂ (<i>Lavandula angustifolia</i> Mill.) Lavender (<i>Lavandula angustifolia</i> Mill.) Лаванда (<i>Lavandula angustifolia</i> Mill.)	SVETLANA	427 / 2023.12.31

**FG9E Brevete pentru soi de plantă eliberate /
Issued plant variety patents /
Выданные патенты на сорт растения**

Se publică următoarele date: numărul curent, numărul de depozit, data de depozit,
numele titularului, numele amelioratorului, denumirea comună (taxonul botanic),
denumirea soiului, numărul de brevet, data acordării brevetului

Nr. crt.	Nr. de depozit / Data de depozit	a. Titularul b. Amelioratorul	Denumirea comună (<i>Taxonul botanic</i>)	Denumirea soiului	Numărul de brevet / Data acordării
No.	Application number / Filing date	a. Holder b. Breeder	Common name (<i>Botanical taxon</i>)	Variety denomi- nation	Patent number / Date of grant
№ п/п	Номер заявки / Дата подачи	a. Патентообладатель b. Селекционер	Название вида (<i>Ботанический таксон</i>)	Наименование сорта	Номер патента / Дата предоставления патента
1	v 2017 0006 / 2017.02.17	a. CIORCHINA Nina, MD; TABARA Maria, MD; TRO- FIM Mariana, MD; INSTI- TUTIA PUBLICA UNIVER- SITATEA DE STAT DIN MOLDOVA, MD b. CIORCHINĂ Nina, MD; TABĂRA Maria, MD; TRO- FIM Mariana, MD	GOJI (<i>Lycium barbarum L.</i>) Tibetan goji (<i>Lycium barbarum L.</i>) Дереза обыкновенная (<i>Lycium barbarum L.</i>)	LICURICI	408 / 2023.04.30

III

Mărci / Trademarks

Protecția juridică a mărcilor în Republica Moldova se asigură în temeiul înregistrării lor la AGEPI în modul stabilit de Legea nr. 38/2008 privind protecția mărcilor. În conformitate cu Legea, marca se autentifică prin certificatul de înregistrare eliberat de AGEPI. Certificatul de înregistrare confirmă prioritatea mărcii și dreptul exclusiv al titularului asupra mărcii pentru produsele și serviciile indicate în certificat.

În prezenta Secțiune se publică datele privind cererile de înregistrare, datele privind mărcile înregistrate în baza cererilor acceptate parțial, mărcile înregistrate și mărcile reînnoite prin procedura națională. Mărcile înregistrate conform Aranjamentului de la Madrid privind înregistrarea internațională a mărcilor și Protocolului referitor la Aranjamentul de la Madrid la care Republica Moldova este parte se publică în limbile franceză, engleză și spaniolă în Buletinul OMPI de Mărci Internaționale ("Gazette OMPI des marques internationales / WIPO Gazette of International Marks / Gaceta de la OMPI de Marcas Internacionales"). Buletinul include toate datele referitoare la înregistrările internaționale noi, la reînnoiri, la desemnări posterioare, precum și la modificări și alte acțiuni ce se referă la înregistrările internaționale. Buletinul este disponibil accesului public pe site-ul OMPI la adresele <https://www3.wipo.int/madrid/monitor/en/#gazette>, <https://www3.wipo.int/madrid/monitor/fr/#gazette> sau <https://www3.wipo.int/madrid/monitor/es/#gazette>.

Legal protection of trademarks in the Republic of Moldova shall be afforded on the basis of registration with the AGEPI, as established by Law No. 38/2008 on the Protection of Trademarks. According to this Law the trademark is certified by a registration certificate issued by AGEPI. The registration certificate attests the priority date of the trademark and the exclusive right of the owner in the trademark for the goods and services entered in the certificate.

Data on filed trademark applications, data on trademarks registered on the basis of partially accepted applications, registered trademarks and trademarks renewal under the national procedure shall be published in this Section.

Trademarks registered under the Madrid Agreement and the Protocol Concerning the International Registration of Marks to which the Republic of Moldova is party shall be published in French, English and Spanish in the Gazette OMPI des marques internationales / WIPO Gazette of International Marks / Gaceta de la OMPI de Marcas Internacionales. The Gazette includes all relevant data on new international registrations, renewals, subsequent designations as well as changes and other entries referred to the international registrations. The Gazette is available for public on the WIPO site at <https://www3.wipo.int/madrid/monitor/en/#gazette>, <https://www3.wipo.int/madrid/monitor/fr/#gazette> or <https://www3.wipo.int/madrid/monitor/es/#gazette>.

**CODURILE INID PENTRU IDENTIFICAREA DATELOR BIBLIOGRAFICE
REFERITOARE LA MĂRCI, CONFORM NORMEI ST. 60 OMPI****LIST OF INID CODES CONCERNING BIBLIOGRAPHIC DATA
RELATING TO MARKS, ACCORDING TO WIPO STANDARD ST. 60**

- (111) Numărul de ordine al înregistrării
Serial number of the registration
- (116) Numărul de ordine al înregistrării reînnoite
Serial number of the renewal
- (151) Data înregistrării
Date of the registration
- (156) Data reînnoirii
Date of the renewal
- (170) Termenul prevăzut de valabilitate a înregistrării / reînnoirii
Expected duration of the registration/renewal
- (181) Data prevăzută de expirare a termenului de valabilitate a înregistrării
Expected expiration date of the registration
- (186) Data prevăzută de expirare a termenului de valabilitate a reînnoirii
Expected expiration date of the renewal
- (210) Numărul de depozit
Number of the application
- (220) Data de depozit
Date of filing of the application
- (230) Data priorității de expoziție
Date of the exhibition priority
- (310) Numărul de depozit al cererii inițiale
Number of the initial application
- (320) Data de depozit a cererii inițiale
Date of filing of the initial application
- (330) Țara cererii inițiale, codul conform normei ST. 3 OMPI
Country of the initial application, code according to WIPO Standard ST. 3
- (441) Data la care informațiile privind cererea neexaminată au fost făcute accesibile publicului
Date of making information available to the public regarding the non-examined application
- (442) Data la care informațiile privind cererea examinată au fost făcute accesibile publicului
Date of making information available to the public regarding the examined application
- (450) Data la care informațiile privind înregistrarea au fost făcute accesibile publicului
Date of making information available to the public regarding the registration
- (510) Lista produselor când acestea nu sunt clasificate
List of goods, if not classified
- (511) Indicarea claselor conform Clasificării internaționale a produselor și serviciilor în scopul înregistrării mărcilor (Clasificarea de la Nisa), lista produselor și serviciilor conform acestei clasificări
The International Classification of Goods and Services for the Purposes of the Registration of Marks (Nice Classification), list of goods and/or services classified according thereto

- (526) Elementele mărcii asupra cărora nu se extinde dreptul exclusiv
Marks elements to which the exclusive rights do not extend
- (531) Descrierea elementelor figurative ale mărcii conform Clasificării internaționale a elementelor figurative ale mărcilor (Clasificarea de la Viena)
Description of the figurative elements of the mark according to the International Classification of the Figurative Elements of Marks (Vienna Classification)
- (540) Reproducerea mărcii
Reproduction of the mark
- (550)* Indicarea faptului că marca este proprietate a statului
Indication to the effect that the mark is a state property
- (551) Indicarea faptului că marca este colectivă sau de certificare
Indication to the effect that the mark is a collective mark or a certification mark
- (554) Indicarea faptului că marca este tridimensională
Indication to the effect that the mark is a three-dimensional mark
- (556) Marcă sonoră, inclusiv caracteristicile
Sound mark, including characteristics
- (580) Data înscrierii oricărui tip de tranzacție privind cererile de înregistrare sau înregistrările (de exemplu: modificare de titular, modificare de nume sau adresă, renunțare, expirare a protecției)
Date of recording of any kind of transaction in respect of applications or registrations (for example: change in ownership, change in name or address, renunciation, termination of protection)
- (591) Indicarea culorilor revendicate
Indication of colors claimed
- (641) Numărul și data altor cereri înrudite din punct de vedere juridic
Number and date of other legally related applications
- (730) Numele/denumirea și adresa solicitantului sau titularului, codul țării conform normei ST. 3 OMPI
Name and address of the applicant or the holder of the registration, country code according to WIPO Standard ST. 3
- (740) Numele reprezentantului
Name of the representative
- (750) Adresa pentru corespondență
Address for correspondence
- (770) Numele și adresa solicitantului sau titularului precedent (în caz de schimbare a titularului)
Name and address of the applicant or holder (in case of change in ownership)
- (771) Numele precedent sau adresa precedentă a solicitantului sau titularului (fără schimbarea titularului)
Previous name or address of the applicant or holder (in case of change in ownership)
- (791) Numele și adresa licențiatului
Name and address of the licensee
- (800) Indicarea datelor conform Aranjamentului de la Madrid și Protocolului de la Madrid
Indication of data under the Madrid Agreement and the Madrid Protocol
- (300)* Date referitoare la prioritatea cererilor înregistrate la oficiul de brevete al fostei U.R.S.S. (numărul documentului, data depozitării, codul țării)
Data relating to priority of the applications registered with the patent office of the former USSR (number of the document, application filing date, code of the country)

Cereri de înregistrare / Applications for registration

În conformitate cu Legea nr. 38/2008 privind protecția mărcilor, cererea de înregistrare a mărcii se depune la AGEPI de către solicitant, personal sau prin intermediul unui reprezentant.

O cerere trebuie să se refere la o singură marcă și trebuie să conțină documentele prevăzute în art. 30 din Lege.

Orice persoană interesată în termen de 3 luni de la data publicării datelor cu privire la cererea depusă poate prezenta în scris la AGEPI observații motivate privind necesitatea de a refuza înregistrarea mărcii conform art. 7 și/sau să formuleze o opoziție la înregistrarea mărcii pe motiv că înregistrarea acesteia ar trebui refuzată în baza prevederilor art. 8 și/sau, după caz, art. 7 din Lege.

In accordance with the Law No. 38/2008 on the Protection of Trademarks a trademark registration application shall be filed with the AGEPI by the applicant, in person or through a representative.

An application shall relate to one trademark only and shall contain the documents provided for in Art. 30 of the Law.

Within three months of the date of publication of a trademark registration application, any person shall be entitled to submit its comments in writing to the AGEPI, providing justification of the need for refusal of the trademark registration on the basis of Article 7 and/or lodge an opposition against registration of a trademark on the grounds that its registration must be refused on the basis of Article 8 and/or, as appropriate, Article 7 of the Law.

(210) **051658**
 (220) 22.05.2023
 (730) **CEPRAGA Ludmila, MD**
 Str. Drumul Viilor nr. 28, ap. 79,
 MD-2009, Chişinău, Republica Moldova
CHERDIVARENCO Nadejda, MD
 Bd. Cuza-Vodă nr. 9, bloc 2, ap. 18,
 MD-2060, Chişinău, Republica Moldova

(540)

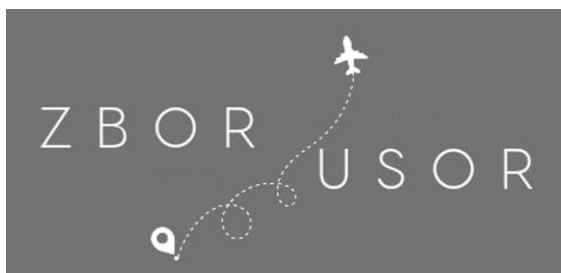

(511) NCL(12-2023)
 39 - transport; ambalarea și depozitarea mărfurilor; organizarea de călătorii;
 43 - servicii de alimentație publică; servicii de cazare temporară.
 (531) CFE(9) 18.05.01; 18.05.03; 24.17.24;
 26.11.14; 27.05.24.

(210) **052248**
 (220) 18.09.2023
 (730) **SIDELA S.A., UY**
 Juncal 1363, 11000 Montevideo, Uruguay
 (540)

LAFIX

(511) NCL(12-2023)
 01 - adezivi (cleiuri) de uz industrial; chituri și alte produse de umplere sub formă de paste.

(210) **052249**
 (220) 18.09.2023
 (730) **SIDELA S.A., UY**
 Juncal 1363, 11000 Montevideo, Uruguay
 (540)

TAC-PAC

(511) NCL(12-2023)
 01 - adezivi pentru încălțăminte; adezivi pentru piele; adezivi utilizați în construcție; adezivi pentru uz industrial; adezivi industriali folosiți în construcție; adezivi pentru repararea obiectelor sparte; adezivi de origine sintetică pentru uz industrial; adezivi cu priză rapidă de uz industrial; adezivi pentru prelucrarea lemnului, de uz industrial; adeziv de contact folosit împreună cu produsele laminate; adezivi (alții decât cei pentru papetărie sau menaj); adezivi de contact; lianți (adezivi), cu excepția celor pentru papetărie sau menaj; adezivi lichizi, cu excepția celor pentru menaj sau papetărie; preparate chimice pentru etanșare; produse chimice folosite la lipire (altele decât cele de uz casnic sau de papetărie); lianți folosiți la prepararea calafatului; produse (chimice) de etanșare pentru etanșezarea suprafețelor; compuși chimici de etanșare; compuși de etanșare pentru folosirea în construcții (produse chimice); lichide de etanșare pentru hârtie.

(210) **052250**
 (220) 18.09.2023
 (730) **SIDELA S.A., UY**
 Juncal 1363, 11000 Montevideo, Uruguay
 (540)



(526) Elementele mărcii asupra cărora solicitantul declară că renunță la invocarea oricărui drept exclusiv: „®”, cu excepția executării grafice deosebite.
 (591) Culori revendicate: turcoaz, negru, magenta, galben, alb, bej, gri de diferite nuanțe.
 (511) NCL(12-2023)
 01 - adezivi pentru încălțăminte; adezivi pentru piele; adezivi utilizați în construcție; adezivi pentru uz industrial; adezivi industriali folosiți în construcție; adezivi pentru repararea obiectelor sparte; adezivi de origine sintetică pentru uz industrial; adezivi cu priză rapidă de uz industrial; adezivi pentru prelucrarea lemnului, de uz industrial; adeziv de contact

folosit împreună cu produsele laminate; adezivi (alții decât cei pentru papetărie sau menaj); adezivi de contact; lianți (adezivi), cu excepția celor pentru papetărie sau menaj; adezivi lichizi, cu excepția celor pentru menaj sau papetărie; preparate chimice pentru etanșare; produse chimice folosite la lipire (altele decât cele de uz casnic sau de papetărie); lianți folosiți la prepararea calafatului; produse (chimice) de etanșare pentru etanșezarea suprafețelor; compuși chimici de etanșare; compuși de etanșare pentru folosirea în construcții (produse chimice); lichide de etanșare pentru hârtie.

(531) CFE(9) 02.01.15; 02.01.25; 09.09.01; 09.09.11; 27.05.03; 29.01.15.

(210) **052254**
 (220) 18.09.2023
 (730) **Brown-Forman Corporation (a Delaware corporation), US**
 850 Dixie Highway, Louisville, Kentucky
 40210, Statele Unite ale Americii
 (540)

EL JIMADOR

(511) NCL(12-2023)
 33 - băuturi alcoolice, cu excepția berii.

(210) **052268**
 (220) 22.09.2023
 (730) **TOFAN GRIGORE, întreprinzător individual, MD**
 MD-3634, Vulpești, Ungheni, Republica Moldova
 (540)



(591) Culori revendicate: albastru-deschis, negru, gri.

(511) NCL(12-2023)

44 - servicii medicale; servicii veterinare; servicii de igienă și de îngrijire a frumuseții pentru oameni sau animale; servicii de agricultură, acvacultură, horticultură și silvicultură.

(531) CFE(9) 02.09.10; 14.03.03; 19.13.01; 19.13.07; 27.05.09.

(210) **052271**
 (220) 25.09.2023
 (310) 018918654
 (320) 29.08.2023
 (330) EM
 (730) **The Gillette Company LLC, US**
 One Gillette Park, Boston, Massachusetts
 02127, Statele Unite ale Americii
 (540)

CHAMPION GOLD

(511) NCL(12-2023)
 03 - deodorante și antiperspirante; spray-uri pentru corp.

(210) **052277**
 (220) 26.09.2023
 (730) **Corteva Agriscience LLC, US**
 9330 Zionsville Road, Indianapolis, Indiana
 46268, Statele Unite ale Americii
 (540)

INTEGRO

(511) NCL(12-2023)
 05 - insecticide de uz agricol.

(210) **052289**
 (220) 27.09.2023
 (730) **VENGER Sergei, MD**
 Str. Smolean nr. 49,
 MD-3100, Bălți, Republica Moldova

(540)

LOU LOU

(511) NCL(12-2023)

43 - servicii de alimentație publică; servicii de cazare temporară.

(210) **052290**

(220) 27.09.2023

(730) **VENGHER Serghei, MD**

Str. Smolean nr. 49,

MD-3100, Bălți, Republica Moldova

(540)

FITZ

(511) NCL(12-2023)

43 - servicii de alimentație publică; servicii de cazare temporară.

(210) **052291**

(220) 27.09.2023

(310) 97/884,365; 97/884,369; 97/884,371

(320) 12.04.2023

(330) US

(730) **Home Box Office, Inc., US**30 Hudson Yards, New York, New York
10001, Statele Unite ale Americii

(540)

max

(591) Culori revendicate: albastru.

(511) NCL(12-2023)

09 - medii digitale, și anume clipuri video preînregistrate, clipuri audio preînregistrate, text și grafice descărcabile păstrate în calculatoare personale electronice și dispozitive portabile fără fir, care conțin divertisment, știri, natură, realitate, programe pentru copii, animație, dramă, comedie și interviuri televizate; conținut audio, video și audiovizual descăr-

cabil furnizat prin rețele de calculatoare și de comunicații, care conține programe de televiziune și înregistrări video toate cu divertisment, știri, natură, realitate, programe pentru copii, animație, dramă, comedie și interviuri televizate; software de calculatoare descărcabil destinat utilizării în transmisia continuă de conținut audiovizual; software de calculatoare descărcabil pentru controlul funcționării dispozitivelor audio și video și pentru vizualizarea, căutarea și/sau redarea de conținut audio, video, de televiziune, filme, alte imagini digitale și alt conținut multimedia; software de calculatoare descărcabil utilizat pentru procesarea, transmisia, recepționarea, organizarea, manipularea, redarea, revizuirea, reproducerea și transmisia continuă de conținut audio, video și multimedia, inclusiv de fișiere cu text, date, imagini, audio, video și audiovizuale;

38 - servicii de comunicații, și anume transmisia în flux continuu a înregistrărilor audio și audiovizuale prin Internet, rețele fără fir sau rețele multimedia interactive; servicii de difuzare audio și video pe Internet; transmisia informațiilor în domeniul audiovizual; difuzarea programelor de televiziune; servicii media mobile de tipul transmisiei electronice, difuzării și transmiterii de conținut media de divertisment; servicii de transmisie video la cerere; furnizarea accesului la conținut compilat în domeniul de interes uman general prin Internet, rețele fără fir, sau rețele multimedia interactive;

41 - servicii de divertisment și educație, și anume programe multimedia continue care conțin divertisment, știri, natură, realitate, programe pentru copii, animație, dramă, comedie și interviuri televizate, distribuite prin Internet, rețele de comunicații electronice, rețele de calculatoare și rețele de comunicații fără fir; furnizarea programelor de televiziune continue care conțin divertisment, știri, natură, realitate, programe pentru copii, animație, dramă, comedie și interviuri televizate; furnizarea programelor difuzate direct către consumator, care conțin divertisment, știri, natură, realitate, programe pentru copii, animație, dramă, comedie și interviuri televizate; producția programelor de televiziune; producția programelor multimedia; furnizarea informațiilor de divertisment cu privire la programele de televiziune continue printr-o rețea de calculatoare globală.

(531) CFE(9) 26.01.03; 27.01.06; 27.05.08; 29.01.04.

- (210) **052301**
 (220) 29.09.2023
 (730) **DONICI Dorina, MD**
 Str. Academician Natalia Gheorghiu nr. 30,
 ap. 74,
 MD-2025, Chișinău, Republica Moldova
 (540)

INVADE

- (511) NCL(12-2023)
 03 - cosmetice și produse de toaletă nemedicinale; produse nemedicinale pentru curățarea dinților; produse de parfumerie, uleiuri esențiale; preparate pentru albit și alte substanțe pentru spălat; preparate pentru curățare, lustruire, degresare și șlefuire.

- (210) **052304**
 (220) 28.09.2023
 (730) **OPICONSULTING GRUP S.R.L., MD**
 MD-6827, Suruceni, Ialoveni, Republica Moldova
 (540)

VIKING

- (511) NCL(12-2023)
 32 - bere; băuturi nealcoolice; ape minerale și carbogazoase; băuturi din fructe și sucuri de fructe; siropuri și alte preparate pentru fabricarea băuturilor nealcoolice;
 33 - băuturi alcoolice, cu excepția berii; preparate alcoolice pentru fabricarea băuturilor;
 34 - tutun și înlocuitori de tutun; țigări și trabucuri; țigări electronice și vaporizatoare orale pentru fumători; articole pentru fumători; chibrituri.

- (210) **052305**
 (220) 28.09.2023
 (730) **Japan Tobacco Inc., JP**
 1-1, Toranomom 4-chome, Minato-ku, Tokyo,
 Japonia
 (540)

TOGETHER WE ARE ONE

- (511) NCL(12-2023)
 34 - tutun prelucrat sau neprelucrat; tutun de fumat, tutun de pipă, tutun de rulat, tutun de mestecat, snus cu tutun; țigarete, țigarete electronice, soluții lichide pentru utilizare în țigări electronice, vaporizatoare pentru tutun, țigări de foi, cigarillos (tip de trabuc de dimensiuni reduse); tutun de prizat; articole pentru fumători incluse în clasa 34; foițe pentru țigarete, tuburi de țigară și chibrituri.

- (210) **052310**
 (220) 02.10.2023
 (730) **VRABII Corina, MD**
 Bd. Dacia nr. 46, ap. 5,
 MD-2062, Chișinău, Republica Moldova
 (540)

SALU RELAJ

- (511) NCL(12-2023)
 03 - cosmetice și produse de toaletă nemedicinale; produse nemedicinale pentru curățarea dinților; produse de parfumerie, uleiuri esențiale; preparate pentru albit și alte substanțe pentru spălat; preparate pentru curățare, lustruire, degresare și șlefuire;
 35 - servicii on-line de tranzacționare, și anume servicii de operare on-line pe piețe pentru vânzătorii și cumpărătorii de produse și servicii; servicii on-line de tranzacționare în care vânzătorii afișează produsele sau serviciile care urmează să fie oferite spre vânzare, achiziționare sau spre licitare prin intermediul Internetului, în scopul facilitării vânzării de produse și servicii de către terți prin intermediul unei rețele de calculatoare; oferire de răspuns evaluativ și evaluări de produse și servicii oferite de vânzătorii, evaluarea valorii și a prețurilor produselor și serviciilor oferite de vânzătorii, serviciilor de performanță a cumpărătorilor și vânzătorilor, serviciilor de livrare, precum și experiența globală de tranzacționare în legătură cu acestea; oferirea unui ghid de căutare de publicitate online care oferă produse și servicii ale vânzătorilor; oferirea unei baze de date de căutare online de evaluare pentru cumpărătorii și vânzătorii; publicitate; gestiunea afacerilor comerciale; administrare comercială; lucrări de birou; servicii de comercializare pentru terți prestate de supermarketuri, hipermarketuri, buticuri, magazine, gherete, chioșcuri și tarabe.

(210) **052314**
 (220) 02.10.2023
 (730) **NIȚA Doina, MD**
 Str. Ginta Latină nr. 11/3, ap. 44,
 MD-2044, Chișinău, Republica Moldova
GOLOVATIC Dan, MD
 Str. Bălțului nr. 13, ap. 23,
 MD-5902, Fălești, Republica Moldova
 (540)

S  MPATHY

(591) Culori revendicate: roz, negru.
 (511) NCL(12-2023)
 41 - educație; instruire; divertisment; activități sportive și culturale;
 44 - servicii medicale; servicii veterinare; servicii de igienă și de îngrijire a frumuseții pentru oameni sau animale; servicii de agricultură, acvacultură, horticultură și silvicultură.
 (531) CFE(9) 02.09.01; 27.03.15; 27.05.08; 29.01.12.

(210) **052315**
 (220) 02.10.2023
 (730) **Patagonia, Inc., US**
 259 West Santa Clara Street, Ventura, California 93001, Statele Unite ale Americii
 (540)

PATAGONIA

(511) NCL(12-2023)
 18 - piele și imitații de piele și produse din aceste materiale necuprinse în alte clase; piei de animale; cufere și geamantane; umbrele și parasolare; bastoane; bice, harnașament și articole de șelărie; articole de voiaj; rucsacuri; genți; genți sportive;
 25 - îmbrăcăminte, încălțăminte, articole care servesc la acoperirea capului;
 35 - publicitate; gestiunea afacerilor comerciale; administrare comercială; lucrări de birou; servicii de vânzări cu amănuntul, on-line și prin catalog.

(210) **052316**
 (220) 02.10.2023
 (730) **Patagonia, Inc., US**
 259 West Santa Clara Street, Ventura, California 93001, Statele Unite ale Americii
 (540)



(511) NCL(12-2023)
 18 - piele și imitații de piele și produse din aceste materiale necuprinse în alte clase; piei de animale; cufere și geamantane; umbrele și parasolare; bastoane; bice, harnașament și articole de șelărie; articole de voiaj; rucsacuri; genți; genți sportive;
 25 - îmbrăcăminte, încălțăminte, articole care servesc la acoperirea capului;
 35 - publicitate; gestiunea afacerilor comerciale; administrare comercială; lucrări de birou; servicii de vânzări cu amănuntul, on-line și prin catalog.
 (531) CFE(9) 06.01.02; 06.01.04; 25.05.25; 26.11.13; 27.05.24.

(210) **052317**
 (220) 03.10.2023
 (730) **DEMIROV Inesa, MD**
 Str. Sfântul Vasile nr. 17,
 MD-2019, Chișinău, Republica Moldova
 (540)



- (591) Culori revendicate: alb, roșu de diferite nuanțe, albastru de diferite nuanțe.
- (511) NCL(12-2023)
- 11 - aparate și instalații de iluminat, de încălzire, de răcire, de producere a vaporilor, de coacere, de uscare, de ventilare, de distribuire a apei și de uz sanitar;
- 35 - publicitate; administrarea, organizarea și managementul afacerilor; lucrări de birou;
- 37 - servicii de construcții; servicii de instalații și reparații; extracții miniere, foraje pentru extracția de petrol și gaze.
- (531) CFE(9) 01.15.15; 07.03.11; 27.03.12; 27.05.08; 29.01.13.

-
- (210) **052318**
 (220) 03.10.2023
 (730) **ANODILIA S.R.L., MD**
 Str. Mitropolit Petru Movilă nr. 23/9, of. 5,
 MD-2004, Chișinău, Republica Moldova
 (540)

FESTIVALUL DOR DE CHIȘINĂU

- (511) NCL(12-2023)
- 41 - educație; instruire; divertisment; activități sportive și culturale.

-
- (210) **052319**
 (220) 03.10.2023
 (730) **ANODILIA S.R.L., MD**
 Str. Mitropolit Petru Movilă nr. 23/9, of. 5,
 MD-2004, Chișinău, Republica Moldova
 (540)

AI NOȘTRI

- (511) NCL(12-2023)
- 41 - educație; instruire; divertisment; activități sportive și culturale.

- (210) **052321**
 (220) 04.10.2023
 (730) **AUTOMALL S.R.L., MD**
 Str. Petricani nr. 17,
 MD-2059, Chișinău, Republica Moldova
 (540)

AUTOMALL

- (511) NCL(12-2023)
- 12 - vehicule; aparate de locomoție terestră, aeriană sau navală;
- 35 - servicii on-line de tranzacționare, și anume servicii de operare on-line pe piețe pentru vânzătorii și cumpărătorii de produse și servicii; servicii on-line de tranzacționare în care vânzătorii afișează produsele sau serviciile care urmează să fie oferite spre vânzare, achiziționare sau spre licitare prin intermediul Internetului, în scopul facilitării vânzării de produse și servicii de către terți prin intermediul unei rețele de calculatoare; oferire de răspuns evaluativ și evaluări de produse și servicii oferite de vânzători, evaluarea valorii și a prețurilor produselor și serviciilor oferite de vânzători, serviciilor de performanță a cumpărătorilor și vânzătorilor, serviciilor de livrare, precum și experiența globală de tranzacționare în legătură cu acestea; oferirea unui ghid de căutare de publicitate on-line care oferă produse și servicii ale vânzătorilor; oferirea unei baze de date de căutare on-line de evaluare pentru cumpărători și vânzători; publicitate; gestiunea afacerilor comerciale; administrare comercială; lucrări de birou; servicii de comercializare pentru terți prestate de supermarketuri, hipermarketuri, buticuri, magazine, gherete, chioșcuri și tarabe;
- 36 - servicii financiare, monetare și bancare; servicii de asigurări; servicii imobiliare;
- 37 - servicii de construcții; servicii de instalații și reparații; extracții miniere, foraje pentru extracția de petrol și gaze;
- 39 - transport; ambalarea și depozitarea mărfurilor; organizarea de călătorii;
- 41 - educație; instruire; divertisment; activități sportive și culturale;
- 42 - servicii științifice și tehnologice, precum și servicii de cercetare și creație, referitoare la acestea; servicii de analiză industrială, cercetare industrială și proiectare industrială; servicii de control al calității și de autentifica-

re; crearea și dezvoltarea calculatoarelor și programelor de calculator.

(531) CFE(9) 27.05.01.

(210) **052323**

(220) 04.10.2023

(730) **SUCCEDABLY S.R.L., MD**

Str. Izvoarelor nr. 74,
MD-2019, Codru, Chișinău, Republica Moldova

(540)

MILUX
PROFESSIONAL

(526) Elementele mărcii asupra cărora solicitantul declară că renunță la invocarea oricărui drept exclusiv: „PROFESSIONAL”, cu excepția executării grafice deosebite.

(511) NCL(12-2023)

03 - cosmetice și produse de toaletă nemedicinale; produse nemedicinale pentru curățarea dinților; produse de parfumerie, uleiuri esențiale; preparate pentru albit și alte substanțe pentru spălat; preparate pentru curățare, lustruire, degresare și șlefuire;

35 - publicitate; administrarea, organizarea și managementul afacerilor; lucrări de birou;

44 - servicii medicale; servicii veterinare; servicii de igienă și de îngrijire a frumuseții pentru oameni sau animale; servicii de agricultură, acvacultură, horticultură și silvicultură.

(531) CFE(9) 17.02.01; 17.02.02; 27.05.08.

(210) **052324**

(220) 04.10.2023

(730) **SUCCEDABLY S.R.L., MD**

Str. Izvoarelor nr. 74,
MD-2019, Codru, Chișinău, Republica Moldova

(540)

D LUXE
NAIL INNOVATIONS

(511) NCL(12-2023)

03 - cosmetice și produse de toaletă nemedicinale; produse nemedicinale pentru curățarea dinților; produse de parfumerie, uleiuri esențiale; preparate pentru albit și alte substanțe pentru spălat; preparate pentru curățare, lustruire, degresare și șlefuire;

35 - publicitate; administrarea, organizarea și managementul afacerilor; lucrări de birou;

44 - servicii medicale; servicii veterinare; servicii de igienă și de îngrijire a frumuseții pentru oameni sau animale; servicii de agricultură, acvacultură, horticultură și silvicultură.

(531) CFE(9) 17.02.01; 17.02.02; 27.05.15.

(210) **052325**

(220) 02.10.2023

(730) **TSE GLOBAL S.R.L., MD**

Str. Melestiu nr. 22 a,
MD-2001, Chișinău, Republica Moldova

(540)



(591) Culori revendicate: albastru.

(511) NCL(12-2023)

09 - aparate și instrumente științifice, pentru cercetare, de navigare, geodezice, fotografice, cinematografice, audiovizuale, optice, de

- cântărire, de măsurare, de semnalizare, de detectare, de testare, de verificare, de salvare și didactice; aparate și instrumente pentru conducerea, distribuția, transformarea, acumularea, reglarea sau controlul distribuției sau utilizării energiei electrice; aparate și instrumente pentru înregistrarea, transmiterea, reproducerea sau procesarea sunetului, imaginilor sau a datelor; suporturi media înregistrate și descărcabile, software pentru calculatoare, suporturi media digitale sau analogice de înregistrare și de stocare fără conținut; mecanisme pentru aparate cu preplată; case de marcat, dispozitive de calculat; calculatoare și dispozitive periferice pentru calculatoare; costume de scafandru, măști pentru scafandri, dopuri de urechi pentru scafandri, clești de nas pentru scafandri și înotători, mănuși pentru scafandri, aparate de respirat pentru înot subacvatic; extinctoare;
- 41 - educație; instruire; divertisment; activități sportive și culturale;
- 42 - servicii științifice și tehnologice, precum și servicii de cercetare și creație, referitoare la acestea; servicii de analiză industrială, cercetare industrială și proiectare industrială; servicii de control al calității și de autentificare; crearea și dezvoltarea calculatoarelor și programelor de calculator;
- 45 - servicii juridice; servicii de securitate pentru protecția fizică a bunurilor materiale și a persoanelor; servicii matrimoniale, servicii de rețele de socializare on-line; servicii funerare; babysitting.
- (531) CFE(9) 26.04.03; 26.04.07; 26.04.18; 27.05.24; 29.01.04.

- (210) **052328**
 (220) 09.10.2023
 (730) **XCMG Construction Machinery Co., Ltd., CN**
 No.26 Tuolanshan Road, Xuzhou Economic Development Zone, Jiangsu Province, China
 (540)



- (511) NCL(12-2023)
- 07 - utilaje agricole; mașini de secerat și treierat; ferăstraie (mașini); mașini de extracție (mine-rit); burghii mari de mină; mașini de găurit; mașini pentru exploatarea miniere; malaxoare; cilindri compresori; buldozere; excavatoare; încărcătoare (mașini); mașini pentru construcții de drumuri; mașini pentru construirea căilor ferate; scarificatoare (mașini pentru scarificarea pământului); screpere (mașini pentru lucrări de terasament); perforatoare de roci (mașini); aparate de ridicat; aparate de manipulare (încărcare și descărcare); transportoare; generatoare de electricitate; pistoane (organe de mașini sau de motoare); motoare, altele decât cele pentru vehicule terestre; curele pentru motoare; vane (organe de mașini); pompe (componente ale mașinilor sau ale motoarelor); comenzi hidraulice pentru mașini și motoare; robinete (organe de mașini și de motoare); arbori de mașini; mecanisme de transmisie, altele decât cele pentru vehicule terestre; lagăre (organe de mașini); cutii de viteze, altele decât cele pentru vehicule terestre; filtre (organe de mașini sau de motoare); plăcuțe de frână, cu excepția celor pentru vehicule; dispozitive de comandă pentru mașini sau motoare; arcuri (componente ale mașinilor); regulatoare (organe de mașini); pulii (organe de mașini); cuplaje cardanice; automatizatoare rutiere; dezintegratoare; mașini de spălat rufe; concasoare pentru deșeuri; pluguri de zăpadă; aspiratoare de praf pentru curățare;
- 12 - vehicule electrice; vehicule de locomotie terestră, aeriană, navală și pe calea ferată; vehicule cu telecomandă, altele decât cele de jucărie; camioane motostivuitoare; autostropitoare; dispozitive de remorcare pentru vehicule; camioane; bene basculante pentru camioane; remorci (vehicule); cărucioare pentru furtunuri; tractoare; căruțe; angrenaje pentru vehicule terestre; motoare electrice pentru vehicule terestre; ambreiaje pentru vehicule terestre; osii; frete pentru butuci de roată; motoare pentru vehicule terestre; mecanisme de transmisie pentru vehicule terestre; mecanisme de propulsie pentru vehicule terestre; tomberoane; turbine pentru vehicule terestre; mașini; autobetoniere; cutii de viteze pentru vehiculele terestre; caroserii; demultiplicatoare pentru vehicule terestre; snowmobiluri; plăcuțe de frână pentru automobile; mașini fără conducător (mașini autonome); camioane de gunoi; camioane dotate cu funcție de macara; vehicule amfibii; vehi-

- cule pentru orice tip de teren; automobile alimentate cu hidrogen; rulmenți (piese auto); transportoare suspendate; cabine pentru instalații de transport pe cablu; cărucioare de turnare; pneuri (anvelope); pneuri pentru autovehicule; pneuri solide pentru roți de vehicule; butuci de roată pentru vehicule; șasiuri pentru vehicule; șenile pentru vehicule; volane pentru vehicule; discuri de frână pentru vehicule; circuite hidraulice pentru vehicule; roți de vehicule; tapițerii pentru vehicule;
- 35 - prezentare de produse; publicitate; decorarea vitrinelor; agenții de publicitate; prezentarea produselor prin toate mijloacele de comunicare pentru vânzarea cu amănuntul; publicitate exterioară; agenții de import-export; promovarea vânzărilor pentru terți; servicii de aprovizionare pentru terți (achiziții de bunuri și servicii pentru alte întreprinderi); servicii de marketing; furnizarea unei piețe online pentru cumpărătorii și vânzătorii de bunuri și servicii; servicii de vânzare cu amănuntul în legătură cu echipamente grele și componente ale acestora; optimizarea motoarelor de căutare pentru promovarea vânzărilor; prelucrare administrativă de comenzi de marfă; facturare;
- 37 - consultații pentru construcții; informații în domeniul reparațiilor; închiriere de buldozere; realizarea de acoperiri rutiere; închiriere de echipamente de șantier; construcții; închiriere de excavatoare; construcție de uzine; închiriere de macarale (echipament de construcții); extracții miniere; exploatarea carierelor; forarea puțurilor; închiriere de automăturătoare; servicii de dezapezire; instalare și reparații de aparate electrice; instalare, întreținere și reparații de mașinărie; reconstrucția utilajelor uzate sau parțial distruse; întreținere și reparații de autovehicule; întreținerea vehiculelor; servicii de depanare pentru vehicule; montare personalizată de componente exterioare, interioare și mecanice pentru vehicule (tuning); servicii de reîn-cărcare a vehiculelor electrice; tuning pentru caroserii de automobile; reșaparea pneurilor; instalare și reparații de lifțuri; întreținere și reparații de echipamente grele.
- (531) CFE(9) 26.03.01; 26.03.05; 26.04.10; 26.04.11; 26.04.16; 26.04.24; 26.05.10; 27.05.12.
- (210) **052330**
 (220) 05.10.2023
 (730) **PEISAJ-ART S.R.L., MD**
 Bd. Ștefan cel Mare și Sfânt nr. 64, of. 24,
 MD-2001, Chișinău, Republica Moldova
 (540)
- 
- (591) Culori revendicate: oranj, roșu, albastru-deschis, negru.
 (511) NCL(12-2023)
 06 - metale comune și aliajele lor, minereuri; materiale metalice pentru edificare și construcții; construcții transportabile metalice; cabluri și fire neelectrice din metal comun; mici articole de fierărie; containere metalice pentru depozitare sau transport; seifuri;
 19 - materiale, nemetalice, pentru clădiri și construcții; conducte rigide, nemetalice, pentru construcții; asfalt, smoală, gudron și bitum; construcții transportabile, nemetalice; monumente, nemetalice;
 37 - servicii de construcții; servicii de instalații și reparații; extracții miniere, foraje pentru extracția de petrol și gaze.
 (531) CFE(9) 27.05.04; 29.01.14.
-
- (210) **052331**
 (220) 06.10.2023
 (730) **SILIVESTRU Mihail, MD**
 Str. Pietrarilor nr. 18, ap. 15,
 MD-2021, Chișinău, Republica Moldova
 (540)
- JUST BDSM69**
- (511) NCL(12-2023)
 35 - publicitate; administrarea, organizarea și managementul afacerilor; lucrări de birou;
 45 - servicii de asistență și consultanță juridică.
-

(210) **052332**
 (220) 07.10.2023
 (730) **ASA CHEMICAL GROUP LIMITED, CY**
 Omonoias, 81, M&A HOUSE, 3rd floor,
 Flat/Office 32B-2, 3048, Limassol, Cipru
 (540)

TRIONIX

(511) NCL(12-2023)
 05 - produse pentru distrugerea animalelor dăunătoare; fungicide, erbicide.

(511) NCL(12-2023)
 16 - hârtie și carton; produse de imprimare; articole pentru legătorie; fotografii; articole de papetărie și de birou, cu excepția mobilei; adezivi pentru papetărie sau menaj; materiale de desen și materiale pentru artiști; pensule; materiale didactice și de instruire; foi, folii și pungi din plastic pentru împachetare și ambalare; caractere și clișee tipografice;
 35 - publicitate; administrarea, organizarea și managementul afacerilor; lucrări de birou;
 41 - educație; instruire; divertisment; activități sportive și culturale.
 (531) CFE(9) 27.05.09.

(210) **052333**
 (220) 09.10.2023
 (730) **BUCURIA DULCE S.R.L., MD**
 Str. Mesager nr. 5/2, ap. 207,
 MD-2069, Chișinău, Republica Moldova
 (540)

TANGO

(511) NCL(12-2023)
 30 - cafea, ceai, cacao și înlocuitori ai acestora; orez, paste făinoase și tăiței; tapioca și sago; făină și preparate din cereale; pâine, produse de patiserie și cofetărie; ciocolată; înghețată, șerburi și alte înghețate comestibile; zahăr, miere, sirop de melasă; drojdie, praf de copt; sare, condimente, mirodenii, plante aromatice conservate; oțet, sosuri și alte condimente; gheață (apă înghețată).

(210) **052334**
 (220) 09.10.2023
 (730) **IVASIUC Victoria, MD**
 Bd. Traian nr. 6/1, ap. 25,
 MD-2043, Chișinău, Republica Moldova
 (540)

ARTME
 Modeling Studio

(210) **052335**
 (220) 10.10.2023
 (730) **BALABAN INTRAVEST S.R.L., societate comercială, MD**
 MD-5024, Gura Căinarului, Florești, Republica Moldova
 (540)

MOLDOVA VERDE

(511) NCL(12-2023)
 31 - produse agricole, de acvacultură, horticoale și forestiere, brute și neprelucrate; cereale și semințe crude și neprocesate; fructe și legume proaspete, plante aromatice proaspete; plante și flori naturale; bulbi, răsaduri și semințe pentru plantare; animale vii; hrană și băuturi pentru animale; malț;
 32 - bere; băuturi nealcoolice; ape minerale și carbogazoase; băuturi din fructe și sucuri de fructe; siropuri și alte preparate pentru fabricarea băuturilor nealcoolice;
 35 - publicitate; administrarea, organizarea și managementul afacerilor; lucrări de birou;
 36 - servicii financiare, monetare și bancare; servicii de asigurări; servicii imobiliare;
 41 - educație; instruire; divertisment; activități sportive și culturale.

(210) **052336**
 (220) 10.10.2023
 (730) **EFES VITANTA MOLDOVA BREWERY S.A., întreprindere mixtă, MD**
 Str. Uzinelor nr. 167,
 MD-2023, Chișinău, Republica Moldova

(540)



(526) Elementele mărcii asupra cărora solicitantul declară că renunță la invocarea oricărui drept exclusiv: „BERE”, „BLONDĂ”, cu excepția executării grafice deosebite.

(591) Culori revendicate: albastru, auriu, alb, negru, roșu, gri.

(511) NCL(12-2023)

32 - bere; must de bere; bere din malț; cocteiluri pe bază de bere; bere amestecată cu băuturi nealcoolice; bere bock; bere Saison; bere și produse de bere; bere fără alcool; bere de grâu; înlocuitor de bere; bere fără gluten; bere îmbogățită cu minerale; bere cu aromă de cafea; bere cu conținut caloric scăzut; bere din extract de rădăcini; băuturi pe bază de bere.

(531) CFE(9) 05.07.02; 05.07.03; 05.11.15; 07.01.06; 24.09.08; 25.01.15; 25.01.17; 25.03.13; 27.05.09; 27.05.21; 29.01.15.

(210) **052337**
 (220) 10.10.2023
 (730) **HUDIC-COM S.R.L., MD**
 Str. Mihai Eminescu nr. 17,
 MD-2012, Chișinău, Republica Moldova

(540)

CORSO
 PIZZA PE VATRĂ

(511) NCL(12-2023)

29 - carne, pește, păsări și vânat; extracte din carne; fructe și legume conservate, congelate, uscate și fierte; jeleurii, dulceturi, compoturi; ouă; lapte, brânzeturi, unt, iaurt și alte produse lactate; uleiuri și grăsimi comestibile;

30 - cafea, ceai, cacao și înlocuitori ai acestora; orez, paste făinoase și tăiței; tapioca și sago; făină și preparate din cereale; pâine, produse de patiserie și cofetărie; ciocolată; înghețată, șerbeturi și alte înghețate comestibile; zahăr, miere, sirop de melasă; drojdie, praf de copt; sare, condimente, mirodenii, plante aromatice conservate; oțet, sosuri și alte condimente; gheață (apă înghețată);

32 - bere; băuturi nealcoolice; ape minerale și carbogazoase; băuturi din fructe și sucuri de fructe; siropuri și alte preparate pentru fabricarea băuturilor nealcoolice;

33 - băuturi alcoolice, cu excepția berii; preparate alcoolice pentru fabricarea băuturilor;

43 - servicii de alimentație publică; servicii de cazare temporară.

(531) CFE(9) 27.05.09.

(210) **052338**
 (220) 10.10.2023
 (730) **BALABAN INTRAVEST S.R.L., societate comercială, MD**
 MD-5024, Gura Căinarului, Florești, Republica Moldova

(540)

KVASOFF

(511) NCL(12-2023)

32 - cvas; cvas de pâine; cvas de citrice; cvas cu adaos de plante; cvas de fructe uscate; cvas de casă; cvas țărănesc; cvas cu adaos de

must; cvas de cereale; cvas de fructe proaspete.

- (210) **052340**
 (220) 04.10.2023
 (730) **PORCIULEAN Oleg, MD**
 Str. Primăverii nr. 44A,
 MD-2064, Chișinău, Republica Moldova
 (540)



- (511) NCL(12-2023)
 29 - carne, pește, păsări și vânat; extracte din carne; fructe și legume conservate, congelate, uscate și fierte; jeleuri, dulceturi, compoturi; ouă; lapte, brânzeturi, unt, iaurt și alte produse lactate; uleiuri și grăsimi comestibile.
 (531) CFE(9) 26.01.04; 26.01.11; 26.01.20; 26.07.05; 27.05.01.

- (210) **052341**
 (220) 01.10.2023
 (730) **ORANGE MOLDOVA S.A., întreprindere mixtă, MD**
 Str. Alba Iulia nr. 75,
 MD-2071, Chișinău, Republica Moldova
 (540)

Abonament MAX

- (511) NCL(12-2023)
 38 - servicii de telecomunicații; servicii de telefonie și telefonie mobilă; servicii de comunicații fără fir; servicii de comunicații; servicii telematice; servicii de transmisie; servicii de acces la Internet; servicii de furnizarea Internetului; furnizarea de chartroom pe Internet; servicii de mesagerie vocală; servicii de videoconferință; mesaje electronice; servicii de videotext; servicii de transmisie prin cablu; servicii de mesagerie; servicii de geolocalizare (servicii de telecomunicații); servicii de transmisie video; servicii de robot telefonic automat; servicii de difuzare pe pagini web; servicii de radio-paging; colectarea și transmiterea mesajelor; servicii de telecomunicații, respectiv, servicii ISDN (Rețea cu servicii digitale integrate); servicii de telefonie între state; servicii de transmisie computeri-

ces la Internet; servicii de furnizarea Internetului; furnizarea de chartroom pe Internet; servicii de mesagerie vocală; servicii de videoconferință; mesaje electronice; servicii de videotext; servicii de transmisie prin cablu; servicii de mesagerie; servicii de geolocalizare (servicii de telecomunicații); servicii de transmisie video; servicii de robot telefonic automat; servicii de difuzare pe pagini web; servicii de radio-paging; colectarea și transmiterea mesajelor; servicii de telecomunicații, respectiv, servicii ISDN (Rețea cu servicii digitale integrate); servicii de telefonie între state; servicii de transmisie computerizată; servicii de difuzare video pe arii restrânse (narrowcasting); servicii de comunicare prin intermediul calculatorului; servicii telefonice computerizate; servicii a rețelelor de telefonie privată fără fir folosite în cadrul unei companii (PBX); servicii în domeniul telecomunicațiilor, și anume servicii de comunicații personale.

- (210) **052342**
 (220) 01.10.2023
 (730) **ORANGE MOLDOVA S.A., întreprindere mixtă, MD**
 Str. Alba Iulia nr. 75,
 MD-2071, Chișinău, Republica Moldova
 (540)

Abonament START

- (511) NCL(12-2023)
 38 - servicii de telecomunicații; servicii de telefonie și telefonie mobilă; servicii de comunicații fără fir; servicii de comunicații; servicii telematice; servicii de transmisie; servicii de acces la Internet; servicii de furnizarea Internetului; furnizarea de chartroom pe Internet; servicii de mesagerie vocală; servicii de videoconferință; mesaje electronice; servicii de videotext; servicii de transmisie prin cablu; servicii de mesagerie; servicii de geolocalizare (servicii de telecomunicații); servicii de transmisie video; servicii de robot telefonic automat; servicii de difuzare pe pagini web; servicii de radio-paging; colectarea și transmiterea mesajelor; servicii de telecomunicații, respectiv, servicii ISDN (Rețea cu servicii digitale integrate); servicii de telefonie între state; servicii de transmisie computeri-

zată; servicii de difuzare video pe arii restrânse (narrowcasting); servicii de comunicare prin intermediul calculatorului; servicii telefonice computerizate; servicii a rețelelor de telefonie privată fără fir folosite în cadrul unei companii (PBX); servicii în domeniul telecomunicațiilor, și anume servicii de comunicații personale.

(210) **052343**
 (220) 06.10.2023
 (730) **DIXI MEDIA S.R.L., MD**
 Str. Bucovinei nr. 9,
 MD-2075, Chișinău, Republica Moldova
 (540)



(591) Culori revendicate: negru, galben.
 (511) NCL(12-2023)
 35 - publicitate; administrarea, organizarea și managementul afacerilor; lucrări de birou;
 38 - servicii de telecomunicații;
 41 - educație; instruire; divertisment; activități sportive și culturale.
 (531) CFE(9) 03.07.17; 22.01.21; 27.05.09; 29.01.12.

(210) **052344**
 (220) 10.10.2023
 (730) **Khairat Al Manafie Co. For Transport and General Trading, GB**
 25 North Row, London W1K 6DJ, Regatul Unit
 (540)

Maxico extra fresh LIGHT Beer

(526) Elementele mărcii asupra cărora solicitantul declară că renunță la invocarea oricărui drept exclusiv: „extra fresh”, „LIGHT Beer”.
 (511) NCL(12-2023)
 32 - cocteiluri pe bază de bere; bere; băutură răcoritoare din ghimbir; bere din malț; vin de orz (bere);
 33 - băuturi spirtoase.

(210) **052345**
 (220) 10.10.2023
 (730) **Khairat Al Manafie Co. For Transport and General Trading, GB**
 25 North Row, London W1K 6DJ, Regatul Unit
 (540)

Mexican extra fresh GOLD Beer

(526) Elementele mărcii asupra cărora solicitantul declară că renunță la invocarea oricărui drept exclusiv: „extra fresh”, „GOLD Beer”.
 (511) NCL(12-2023)
 32 - cocteiluri pe bază de bere; bere; băutură răcoritoare din ghimbir; bere din malț; vin de orz (bere);
 33 - băuturi spirtoase.

(210) **052346**
 (220) 10.10.2023
 (730) **Khairat Al Manafie Co. For Transport and General Trading, GB**
 25 North Row, London W1K 6DJ, Regatul Unit
 (540)

Mexicano extra fresh Beer

(526) Elementele mărcii asupra cărora solicitantul declară că renunță la invocarea oricărui drept exclusiv: „extra fresh”, „Beer”.
 (511) NCL(12-2023)
 32 - cocteiluri pe bază de bere; bere; băutură răcoritoare din ghimbir; bere din malț; vin de orz (bere);
 33 - băuturi spirtoase.

(210) **052347**
 (220) 10.10.2023
 (730) **Khairat Al Manafie Co. For Transport and General Trading, GB**
 25 North Row, London W1K 6DJ, Regatul Unit

(540)

Reem extra fresh beer

(526) Elementele mărcii asupra cărora solicitantul declară că renunță la invocarea oricărui drept exclusiv: „extra fresh”, „beer”.

(511) NCL(12-2023)

32 - cocteiluri pe bază de bere; bere; băutură răcoritoare din ghimbir; bere din malț; vin de orz (bere);

33 - băuturi spirtoase.

(210) **052348**

(220) 10.10.2023

(730) **Khairat Al Manafie Co. For Transport and General Trading, GB**

25 North Row, London W1K 6DJ, Regatul Unit

(540)

Cass fresh extra beer

(526) Elementele mărcii asupra cărora solicitantul declară că renunță la invocarea oricărui drept exclusiv: „fresh”, „extra”, „beer”.

(511) NCL(12-2023)

32 - cocteiluri pe bază de bere; bere; băutură răcoritoare din ghimbir; bere din malț; vin de orz (bere);

33 - băuturi spirtoase.

(210) **052349**

(220) 10.10.2023

(730) **Khairat Al Manafie Co. For Transport and General Trading, GB**

25 North Row, London W1K 6DJ, Regatul Unit

(540)

Cass Fresh

(526) Elementele mărcii asupra cărora solicitantul declară că renunță la invocarea oricărui drept exclusiv: „Fresh”.

(511) NCL(12-2023)

32 - cocteiluri pe bază de bere; bere; băutură răcoritoare din ghimbir; bere din malț; vin de orz (bere);

33 - băuturi spirtoase.

(210) **052350**

(220) 10.10.2023

(730) **Khairat Al Manafie Co. For Transport and General Trading, GB**

25 North Row, London W1K 6DJ, Regatul Unit

(540)

FARIDA LAGER BEER

(526) Elementele mărcii asupra cărora solicitantul declară că renunță la invocarea oricărui drept exclusiv: „LAGER BEER”.

(511) NCL(12-2023)

32 - cocteiluri pe bază de bere; bere; băutură răcoritoare din ghimbir; bere din malț; vin de orz (bere);

33 - băuturi spirtoase.

(210) **052351**

(220) 10.10.2023

(730) **Khairat Al Manafie Co. For Transport and General Trading, GB**

25 North Row, London W1K 6DJ, Regatul Unit

(540)

FERIDA FRESH

(526) Elementele mărcii asupra cărora solicitantul declară că renunță la invocarea oricărui drept exclusiv: „FRESH”.

(511) NCL(12-2023)

32 - cocteiluri pe bază de bere; bere; băutură răcoritoare din ghimbir; bere din malț; vin de orz (bere);

33 - băuturi spirtoase.

(210) **052352**
 (220) 11.10.2023
 (730) **BUSUIOC Sergiu, MD**
 Str. Mihai Frunze nr. 1K/4, ap. 8,
 MD-4839, Stăuceni, Chișinău, Republica
 Moldova

(540)

LOTTO

(511) NCL(12-2023)
 29 - carne, pește, păsări și vânat; extracte din carne; fructe și legume conservate, congelate, uscate și fierte; jeleuri, dulceturi, compoturi; ouă; lapte, brânzeturi, unt, iaurt și alte produse lactate; uleiuri și grăsimi comestibile;

30 - cafea, ceai, cacao și înlocuitori ai acestora; orez, paste făinoase și tăiței; tapioca și sago; făină și preparate din cereale; pâine, produse de patiserie și cofetărie; ciocolată; înghețată, șerbeturi și alte înghețate comestibile; zahăr, miere, sirop de melasă; drojdie, praf de copt; sare, condimente, mirodenii, plante aromatice conservate; oțet, sosuri și alte condimente; gheață (apă înghețată);

31 - produse agricole, de acvacultură, horticole și forestiere, brute și neprelucrate; cereale și semințe crude și neprocesate; fructe și legume proaspete, plante aromatice proaspete; plante și flori naturale; bulbi, răsaduri și semințe pentru plantare; animale vii; hrană și băuturi pentru animale; malț;

32 - bere; băuturi nealcoolice; ape minerale și carbogazoase; băuturi din fructe și sucuri de fructe; siropuri și alte preparate pentru fabricarea băuturilor nealcoolice.

(210) **052353**
 (220) 13.10.2023
 (730) **BAȘDINKCI Marianna, MD**
 Str. Nikolaev nr. 11,
 MD-3819, Congaz, UTA Găgăuzia, Republica
 Moldova

(540)



(591) Culori revendicate: alb, auriu.
 (511) NCL(12-2023)
 44 - servicii medicale; servicii veterinare; servicii de igienă și de îngrijire a frumuseții pentru oameni sau animale; servicii de agricultură, acvacultură, horticultură și silvicultură.
 (531) CFE(9) 05.05.19; 05.05.20; 26.11.12; 27.05.01; 29.01.12.

(210) **052354**
 (220) 04.10.2023
 (730) **ȘULEPOV Victor, MD**
 Str. Bogdan Petriceicu Hașdeu nr. 10B,
 MD-2005, Tohatin, Chișinău, Republica Mol-
 dova

(540)



(591) Culori revendicate: alb, negru, roșu, verde, albastru.
 (511) NCL(12-2023)
 35 - servicii on-line de tranzacționare, și anume servicii de operare on-line pe piețe pentru vânzătorii și cumpărătorii de produse și servicii; servicii on-line de tranzacționare în care vânzătorii afișează produsele sau serviciile care urmează să fie oferite spre vânzare, achiziționare sau spre licitare prin intermediul Internetului, în scopul facilitării vânzării de produse și servicii de către terți prin intermediul unei rețele de calculatoare; oferire de răspuns evaluativ și evaluări de produse și servicii oferite de vânzătorii, evaluarea valorii și a prețurilor produselor și serviciilor oferite de vânzătorii, serviciilor de performanță a cumpărătorilor și vânzătorilor, serviciilor de livrare, precum și experiența globală de tran-

- zaționare în legătură cu acestea; oferirea unui ghid de căutare de publicitate on-line care oferă produse și servicii ale vânzătorilor; oferirea unei baze de date de căutare on-line de evaluare pentru cumpărători și vânzători; publicitate; gestiunea afacerilor comerciale; administrare comercială; lucrări de birou; servicii de comercializare pentru terți prestate de supermarketuri, hipermarketuri, buticuri, magazine, gherete, chioșcuri și tarabe;
- 39 - transport; ambalarea și depozitarea mărfurilor; organizarea de călătorii.
- (531) CFE(9) 26.04.09; 26.04.18; 26.15.09; 27.05.01; 29.01.15.

-
- (210) **052355**
 (220) 04.10.2023
 (730) **SAVINSCHI Maia, MD**
 Str. Tineretului nr. 9,
 MD-4839, Goianul Nou, Chișinău, Republica Moldova
- (540)



SKIN CARE BOUTIQUE

- (591) Culori revendicate: albastru, alb, gri.
 (511) NCL(12-2023)
- 03 - cosmetice și produse de toaletă nemedicinale; produse nemedicinale pentru curățarea dinților; produse de parfumerie, uleiuri esențiale; preparate pentru albit și alte substanțe pentru spălat; preparate pentru curățare, lustruire, degresare și șlefuire;
- 05 - preparate farmaceutice, medicale și de uz veterinar; produse igienice de uz medical; alimente și substanțe dietetice adaptate pentru uz medical sau veterinar, alimente pentru bebeluși; suplimente dietetice pentru oameni și animale; plasturi, materiale pentru pansamente; materiale pentru plombarea dinților și pentru mulaje dentare; dezinfectante; produse pentru distrugerea animalelor dăunătoare; fungicide, erbicide;
- 35 - administrarea, organizarea și managementul afacerilor.
- (531) CFE(9) 02.03.01; 02.03.02; 05.03.20; 26.01.14; 26.01.15; 27.05.01; 29.01.13.

- (210) **052356**
 (220) 10.10.2023
 (730) **TISLIUC Alexandr, MD**
 Str. Valea Crucii nr. 6, ap. 233,
 MD-2072, Chișinău, Republica Moldova
- (540)



- (511) NCL(12-2023)
- 16 - hârtie și carton; produse de imprimare; articole pentru legătorie; fotografii; articole de papetărie și de birou, cu excepția mobilei; adezivi pentru papetărie sau menaj; materiale de desen și materiale pentru artiști; pensule; materiale didactice și de instruire; foi, folii și pungi din plastic pentru împachetare și ambalare; caractere și clișee tipografice;
- 35 - servicii on-line de tranzacționare, și anume servicii de operare on-line pe piețe pentru vânzătorii și cumpărătorii de produse și servicii; servicii on-line de tranzacționare în care vânzătorii afișează produsele sau serviciile care urmează să fie oferite spre vânzare, achiziționare sau spre licitare prin intermediul Internetului, în scopul facilitării vânzării de produse și servicii de către terți prin intermediul unei rețele de calculatoare; oferire de răspuns evaluativ și evaluări de produse și servicii oferite de vânzători, evaluarea valorii și a prețurilor produselor și serviciilor oferite de vânzători, serviciilor de performanță a cumpărătorilor și vânzătorilor, serviciilor de livrare, precum și experiența globală de tranzacționare în legătură cu acestea; oferirea unui ghid de căutare de publicitate on-line care oferă produse și servicii ale vânzătorilor; oferirea unei baze de date de căutare on-line de evaluare pentru cumpărători și vânzători; publicitate; gestiunea afacerilor comerciale; administrare comercială; lucrări de birou; servicii de comercializare pentru terți prestate de supermarketuri, hipermarketuri, buticuri, magazine, gherete, chioșcuri și tarabe;
- 41 - educație; instruire; divertisment; activități sportive și culturale.
- (531) CFE(9) 20.07.01; 20.07.02; 26.04.18; 27.03.15; 27.05.09.

(210) **052357**
 (220) 11.10.2023
 (730) **BERCUT-GRUP S.R.L., MD**
 Str. Costiujeni nr. 8/3,
 MD-2011, Codru, Chișinău, Republica Mol-
 dova

(540)



(591) Culori revendicate: alb, negru, gri, galben,
 brun, oranj.

(511) NCL(12-2023)

45 - servicii juridice; servicii de securitate pentru
 protecția fizică a bunurilor materiale și a per-
 soanelor; servicii matrimoniale, servicii de
 rețele de socializare on-line; servicii funerare;
 babysitting.

(531) CFE(9) 03.07.01; 03.07.16; 24.01.09;
 24.01.15; 27.05.01; 29.01.15.

(210) **052358**

(220) 12.10.2023

(730) **GARIUC Corneli, MD**
 MD-4925, Iabloana, Glodeni, Republica Mol-
 dova

(540)

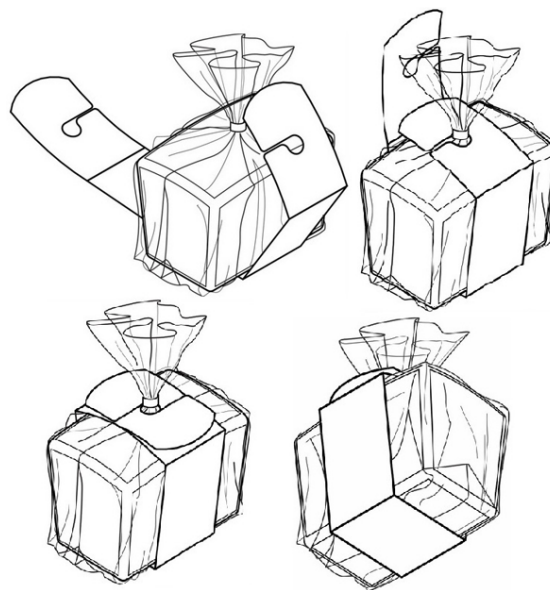

(554) Marcă tridimensională.

(511) NCL(12-2023)

16 - hârtie și carton; produse de imprimare; arti-
 cole pentru legătorie; fotografii; articole de
 papetărie și de birou, cu excepția mobilei;
 adezivi pentru papetărie sau menaj; materia-
 le de desen și materiale pentru artiști; pensu-
 le; materiale didactice și de instruire; foi, folii
 și pungi din plastic pentru împachetare și
 ambalare; caractere și clișee tipografice;

17 - cauciuc, gutapercă, gumă, azbest, mică,
 neprelucrate și semiprelucrate, și înlocuitori
 pentru toate aceste materiale; materiale plas-
 tice și rășini extrudate destinate utilizării în
 producție; materiale de călăfăuire, etanșare
 și izolare; țevi, tuburi și furtunuri flexibile,
 nemetalice;

29 - carne, pește, păsări și vânat; extracte din car-
 ne; fructe și legume conservate, congelate,
 uscate și fierte; jeleurii, dulceturi, compoturi;
 ouă; lapte, brânzeturi, unt, iaurt și alte produse
 lactate; uleiuri și grăsimi comestibile;

30 - cafea, ceai, cacao și înlocuitori ai acestora;
 orez, paste făinoase și tăiței; tapioca și sago;
 făină și preparate din cereale; pâine, produse
 de patiserie și cofetărie; ciocolată; înghețată,
 șerburi și alte înghețate comestibile; zahăr,
 miere, sirop de melasă; drojdie, praf de copt;
 sare, condimente, mirodenii, plante aromati-
 ce conservate; oțet, sosuri și alte condimen-
 te; gheață (apă înghețată).

(531) CFE(9) 19.03.03; 19.03.09; 19.03.24; 19.03.25.

(210) **052359**
 (220) 13.10.2023
 (730) **CEBAN Nicolai, MD**
 Bd. Cuza-Vodă nr. 18, bloc 2, ap. 32,
 MD-2060, Chișinău, Republica Moldova
 (540)



(511) NCL(12-2023)
 44 - servicii medicale; servicii veterinare; servicii de igienă și de îngrijire a frumuseții pentru oameni sau animale; servicii de agricultură, acvacultură, horticultură și silvicultură.
 (531) CFE(9) 03.07.11; 03.07.16; 03.07.19; 03.07.24; 05.03.13; 26.11.25; 26.13.25; 27.05.24.

(210) **052360**
 (220) 13.10.2023
 (730) **CEBAN Nicolai, MD**
 Bd. Cuza-Vodă nr. 18, bloc 2, ap. 32,
 MD-2060, Chișinău, Republica Moldova
 (540)

POSH BEAUTY INSTITUTE

(511) NCL(12-2023)
 44 - servicii medicale; servicii veterinare; servicii de igienă și de îngrijire a frumuseții pentru oameni sau animale; servicii de agricultură, acvacultură, horticultură și silvicultură.

(210) **052361**
 (220) 13.10.2023
 (730) **CEBAN Nicolai, MD**
 Bd. Cuza-Vodă nr. 18, bloc 2, ap. 32,
 MD-2060, Chișinău, Republica Moldova
 (540)

POSH

(511) NCL(12-2023)
 44 - servicii medicale; servicii veterinare; servicii de igienă și de îngrijire a frumuseții pentru oameni sau animale; servicii de agricultură, acvacultură, horticultură și silvicultură.

(210) **052364**
 (220) 12.10.2023
 (730) **A SWISS GROUP SA, CH**
 Rue Adrien-Lachenal 26, 1207 Geneve, Elveția
 (540)



(591) Culori revendicate: roșu, alb, negru.
 (511) NCL(12-2023)
 42 - servicii științifice și tehnologice, precum și servicii de cercetare și creație, referitoare la acestea; servicii de analiză industrială, cercetare industrială și proiectare industrială; servicii de control al calității și de autentificare; crearea și dezvoltarea calculatoarelor și programelor de calculator;
 44 - servicii medicale; servicii veterinare; servicii de igienă și de îngrijire a frumuseții pentru oameni sau animale; servicii de agricultură, acvacultură, horticultură și silvicultură.

(531) CFE(9) 06.01.04; 19.13.01; 19.13.25;
24.07.15; 24.07.23; 24.13.01; 24.13.24;
27.05.01; 29.01.13.

(210) **052366**
(220) 13.10.2023
(730) **ROȘCA Diana, MD**
MD-6813, Costești, Ialoveni, Republica Mol-
dova
LUCA Tatiana, MD
MD-6813, Costești, Ialoveni, Republica Mol-
dova

(540)



(511) NCL(12-2023)
16 - hârtie și carton; produse de imprimare; arti-
cole pentru legătorie; fotografii; articole de
papetărie și de birou, cu excepția mobilei;
adezivi pentru papetărie sau menaj; materia-
le de desen și materiale pentru artiști; pensu-
le; materiale didactice și de instruire; foi, folii
și pungi din plastic pentru împachetare și
ambalare; caractere și clișee tipografice;
25 - îmbrăcăminte, încălțăminte, articole care
servesc la acoperirea capului;
41 - educație; instruire; divertisment; activități
sportive și culturale;
43 - servicii de alimentație publică; servicii de
cazare temporară.
(531) CFE(9) 03.07.16; 03.07.17; 03.07.24;
25.01.13; 26.04.03; 26.04.07; 26.13.25;
27.05.01.

(210) **052367**
(220) 13.10.2023
(310) 98/170,607
(320) 08.09.2023
(330) US
(730) **Ecolab USA Inc., US**
1 Ecolab Place, Saint Paul, Minnesota
55102, Statele Unite ale Americii
(540)



(511) NCL(12-2023)
09 - software descărcabil care utilizează inteli-
gența artificială pentru furnizarea serviciilor
de asistență pentru clienți, managementul
relațiilor cu clienții și facilitarea implicării cli-
enților; software descărcabil pentru recu-
noașterea vocală pentru furnizarea serviciilor
de asistență pentru clienți, managementul
relațiilor cu clienții și facilitarea implicării cli-
enților; software de comunicații descărcabil
pentru transmisia electronică de voce, date,
audio, video, imagini și informații;
42 - servicii software ca serviciu (SAAS) care
oferă software pentru furnizarea serviciilor de
asistență pentru clienți, managementul re-
lațiilor cu clienții și facilitarea implicării cli-
enților; furnizarea de software nedescărcabil
pentru recunoașterea vocală pentru furniza-
rea serviciilor de asistență pentru clienți, ma-
managementul relațiilor cu clienții și facilitarea
implicării clienților; furnizarea de software
nedescărcabil care utilizează inteligența arti-
ficială pentru furnizarea serviciilor de asis-
tență pentru clienți, managementul relațiilor
cu clienții și facilitarea implicării clienților;
furnizarea de software de comunicații nede-
scărcabil pentru transmisia electronică de
voce, date, audio, video, imagini și informații.
(531) CFE(9) 24.17.02; 26.01.03; 26.11.12;
27.05.09.

(210) **052368**
 (220) 16.10.2023
 (730) **GUȚU Serghei, MD**
 Str. Ion Neculce nr. 12/1, ap. 85,
 MD-2064, Chișinău, Republica Moldova
 (540)

Harap Alb

- (511) NCL(12-2023)
- 29 - carne, pește, păsări și vânat; extracte din carne; fructe și legume conservate, congelate, uscate și fierte; jeleurii, dulceturi, compoturi; ouă; lapte, brânzeturi, unt, iaurt și alte produse lactate; uleiuri și grăsimi comestibile;
- 30 - cafea, ceai, cacao și înlocuitori ai acestora; orez, paste făinoase și tăiței; tapioca și sago; făină și preparate din cereale; pâine, produse de patiserie și cofetărie; ciocolată; înghețată, șerbeturi și alte înghețate comestibile; zahăr, miere, sirop de melasă; drojdie, praf de copt; sare, condimente, mirodenii, plante aromatice conservate; oțet, sosuri și alte condimente; gheață (apă înghețată);
- 32 - bere; băuturi nealcoolice; ape minerale și carbogazoase; băuturi din fructe și sucuri de fructe; siropuri și alte preparate pentru fabricarea băuturilor nealcoolice;
- 33 - băuturi alcoolice, cu excepția berii; preparate alcoolice pentru fabricarea băuturilor;
- 43 - servicii de alimentație publică; servicii de cazare temporară.

(210) **052369**
 (220) 06.10.2023
 (730) **ALEX STANDARD S.R.L., MD**
 Str. Vasile Alecsandri nr. 77, ap. (of.) 2,
 MD-2009, Chișinău, Republica Moldova

(540)

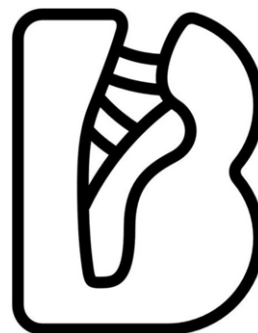

ballet.md

- (511) NCL(12-2023)
- 25 - îmbrăcăminte, încălțăminte, articole care servesc la acoperirea capului;
- 35 - servicii on-line de tranzacționare, și anume servicii de operare on-line pe piețe pentru vânzătorii și cumpărătorii de produse și servicii; servicii on-line de tranzacționare în care vânzătorii afișează produsele sau serviciile care urmează să fie oferite spre vânzare, achiziționare sau spre licitare prin intermediul Internetului, în scopul facilitării vânzării de produse și servicii de către terți prin intermediul unei rețele de calculatoare; oferire de răspuns evaluativ și evaluări de produse și servicii oferite de vânzători, evaluarea valorii și a prețurilor produselor și serviciilor oferite de vânzători, serviciilor de performanță a cumpărătorilor și vânzătorilor, serviciilor de livrare, precum și experiența globală de tranzacționare în legătură cu acestea; oferirea unui ghid de căutare de publicitate on-line care oferă produse și servicii ale vânzătorilor; oferirea unei baze de date de căutare on-line de evaluare pentru cumpărători și vânzători; publicitate; gestiunea afacerilor comerciale; administrare comercială; lucrări de birou; servicii de comercializare pentru terți prestate de supermarketuri, hipermarketuri, buticuri, magazine, gherete, chioșcuri și tarabe;
- 41 - educație; instruire; divertisment; activități sportive și culturale.
- (531) CFE(9) 09.09.01; 09.09.25; 27.03.02; 27.05.15; 27.05.21.

(210) **052370**
 (220) 13.10.2023
 (730) **EMELIAN Vitalie, MD**
 Str. Grenoble nr. 259, bloc 3, ap. 9,
 MD-2072, Chişinău, Republica Moldova
 (540)

NEOLASER

(511) NCL(12-2023)
 35 - publicitate; administrarea, organizarea și
 managementul afacerilor; lucrări de birou.

(210) **052371**
 (220) 16.10.2023
 (730) **ABT PERFORMANCE S.R.L., MD**
 MD-5230, Popeștii de Sus, Drochia, Republi-
 ca Moldova
 (540)



SOROCA
 APĂ MINERALĂ NATURALĂ

(511) NCL(12-2023)
 32 - bere; băuturi nealcoolice; ape minerale și
 carbogazoase; băuturi din fructe și sucuri de
 fructe; siropuri și alte preparate pentru fabri-
 carea băuturilor nealcoolice.
 (531) CFE(9) 07.01.01; 07.01.03; 07.01.24;
 26.11.08; 27.05.01.

(210) **052372**
 (220) 16.10.2023
 (730) **MUNTEAN DRINKS S.R.L., MD**
 Str. Mitropolit Dosoftei nr. 89,
 MD-2004, Chişinău, Republica Moldova

(540)



(511) NCL(12-2023)
 43 - servicii de alimentație publică; servicii de
 cazare temporară.

(531) CFE(9) 26.13.25; 27.03.15; 27.05.09;
 27.05.21.

(210) **052375**
 (220) 18.10.2023
 (730) **NISTOR Vasilisa, MD**
 Str. Ion Creangă nr. 126,
 MD-3909, Cahul, Republica Moldova
 (540)



(591) Culori revendicate: albastru, maro-închis,
 maro-deschis, alb.

(511) NCL(12-2023)
 32 - bere; băuturi nealcoolice; ape minerale și
 carbogazoase; băuturi din fructe și sucuri de

fructe; siropuri și alte preparate pentru fabricarea băuturilor nealcoolice;

- 41 - educație; instruire; divertisment; activități sportive și culturale;
- 43 - servicii de alimentație publică; servicii de cazare temporară.
- (531) CFE(9) 13.01.10; 13.01.17; 25.01.10; 25.01.17; 26.04.16; 26.04.18; 26.13.25; 27.05.09; 29.01.14.

- (210) **052376**
 (220) 12.10.2023
 (730) **EUROLUMINA S.R.L., MD**
 Str. Industrială nr. 59M,
 MD-2037, Chișinău, Republica Moldova
- (540)

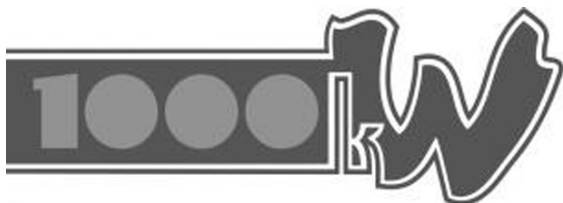

- (511) NCL(12-2023)
- 11 - aparate și instalații de iluminat, de încălzire, de răcire, de producere a vaporilor, de coacere, de uscare, de ventilare, de distribuire a apei și de uz sanitar;
- 17 - cauciuc, gutapercă, gumă, azbest, mică, neprelucrate și semiprelucrate, și înlocuitori pentru toate aceste materiale; materiale plastice și rășini extrudate destinate utilizării în producție; materiale de călăfătuire, etanșare și izolare; țevi, tuburi și furtunuri flexibile, nemetalice.
- (531) CFE(9) 26.01.01; 26.04.17; 27.05.01; 27.05.12; 27.07.01.

- (210) **052377**
 (220) 12.10.2023
 (730) **EUROLUMINA S.R.L., MD**
 Str. Industrială nr. 59M,
 MD-2037, Chișinău, Republica Moldova

(540)



- (511) NCL(12-2023)
- 09 - aparate și instrumente științifice, pentru cercetare, de navigare, geodezice, fotografice, cinematografice, audiovizuale, optice, de cântărire, de măsurare, de semnalizare, de detectare, de testare, de verificare, de salvare și didactice; aparate și instrumente pentru conducerea, distribuția, transformarea, acumularea, reglarea sau controlul distribuției sau utilizării energiei electrice; aparate și instrumente pentru înregistrarea, transmiterea, reproducerea sau procesarea sunetului, imaginilor sau a datelor; suporturi media înregistrate și descărcabile, software pentru calculatoare, suporturi media digitale sau analogice de înregistrare și de stocare fără conținut; mecanisme pentru aparate cu preplată; case de marcat, dispozitive de calculat; calculatoare și dispozitive periferice pentru calculatoare; costume de scafandru, măști pentru scafandri, dopuri de urechi pentru scafandri, clești de nas pentru scafandri și înotători, mănuși pentru scafandri, aparate de respirat pentru înot subacvatic; extinctoare;
- 17 - cauciuc, gutapercă, gumă, azbest, mică, neprelucrate și semiprelucrate, și înlocuitori pentru toate aceste materiale; materiale plastice și rășini extrudate destinate utilizării în producție; materiale de călăfătuire, etanșare și izolare; țevi, tuburi și furtunuri flexibile, nemetalice;
- 35 - publicitate; administrarea, organizarea și managementul afacerilor; lucrări de birou.
- (531) CFE(9) 26.01.04; 26.01.18; 26.01.24; 27.05.01; 27.05.21.

- (210) **052378**
 (220) 13.10.2023
 (730) **TIMUȘ Valentina, RO**
 Str. Mihai Vodă Viteazul nr. 6, Municipiul Iași,
 Județul Iași, România

(540)

AGROLINNI

(511) NCL(12-2023)

- 29 - carne, pește, păsări și vânat; extracte din carne; fructe și legume conservate, congelate, uscate și fierte; jeleuri, dulceturi, compoturi; ouă; lapte, brânzeturi, unt, iaurt și alte produse lactate; uleiuri și grăsimi comestibile;
- 30 - cafea, ceai, cacao și înlocuitori ai acestora; orez, paste făinoase și tăiței; tapioca și sago; făină și preparate din cereale; pâine, produse de patiserie și cofetărie; ciocolată; înghețată, șerbeturi și alte înghețate comestibile; zahăr, miere, sirop de melasă; drojdie, praf de copt; sare, condimente, mirodenii, plante aromatice conservate; oțet, sosuri și alte condimente; gheață (apă înghețată);
- 31 - produse agricole, de acvacultură, horticole și forestiere, brute și neprelucrate; cereale și semințe crude și neprocesate; fructe și legume proaspete, plante aromatice proaspete; plante și flori naturale; bulbi, răsaduri și semințe pentru plantare; animale vii; hrană și băuturi pentru animale; malt;
- 32 - bere; băuturi nealcoolice; ape minerale și carbogazoase; băuturi din fructe și sucuri de fructe; siropuri și alte preparate pentru fabricarea băuturilor nealcoolice;
- 35 - publicitate; administrarea, organizarea și managementul afacerilor; lucrări de birou.

(210) **052379**

(220) 13.10.2023

(730) **TIMUȘ Valentina, RO**

Str. Mihai Vodă Viteazul nr. 6, Municipiul Iași,
Județul Iași, România

(540)

NATUR FRUCT

(511) NCL(12-2023)

- 03 - cosmetice și produse de toaletă nemedicinale; produse nemedicinale pentru curățarea dinților; produse de parfumerie, uleiuri esențiale; preparate pentru albit și alte substanțe pentru spălat; preparate pentru cu-

rățare, lustruire, degresare și șlefuire;

- 29 - carne, pește, păsări și vânat; extracte din carne; fructe și legume conservate, congelate, uscate și fierte; jeleuri, dulceturi, compoturi; ouă; lapte, brânzeturi, unt, iaurt și alte produse lactate; uleiuri și grăsimi comestibile;
- 30 - cafea, ceai, cacao și înlocuitori ai acestora; orez, paste făinoase și tăiței; tapioca și sago; făină și preparate din cereale; pâine, produse de patiserie și cofetărie; ciocolată; înghețată, șerbeturi și alte înghețate comestibile; zahăr, miere, sirop de melasă; drojdie, praf de copt; sare, condimente, mirodenii, plante aromatice conservate; oțet, sosuri și alte condimente; gheață (apă înghețată);
- 31 - produse agricole, de acvacultură, horticole și forestiere, brute și neprelucrate; cereale și semințe crude și neprocesate; fructe și legume proaspete, plante aromatice proaspete; plante și flori naturale; bulbi, răsaduri și semințe pentru plantare; animale vii; hrană și băuturi pentru animale; malt;
- 32 - bere; băuturi nealcoolice; ape minerale și carbogazoase; băuturi din fructe și sucuri de fructe; siropuri și alte preparate pentru fabricarea băuturilor nealcoolice;
- 35 - publicitate; administrarea, organizarea și managementul afacerilor; lucrări de birou.

(210) **052380**

(220) 16.10.2023

(730) **NERUH Serghei, MD**

Str. Mihail Ceachir nr. 15,
MD-2009, Chișinău, Republica Moldova

(540)



(511) NCL(12-2023)

- 32 - bere; băuturi nealcoolice; ape minerale și carbogazoase; băuturi din fructe și sucuri de fructe; siropuri și alte preparate pentru fabricarea băuturilor nealcoolice, toate produsele din această clasă cu excepția băuturilor energizante și băuturilor pe bază sau cu lă-

- măie sau lime;
- 33 - băuturi alcoolice, cu excepția berii; preparate alcoolice pentru fabricarea băuturilor.
- (531) CFE(9) 27.07.23; 27.07.25.

-
- (210) **052383**
 (220) 18.10.2023
 (310) 018876381
 (320) 17.05.2023
 (330) EM
 (730) **Philip Morris Brands Sarl, CH**
 Quai Jeanrenaud 3, 2000 Neuchâtel, Elveția
 (540)

CITYVIEW EDITION

- (511) NCL(12-2023)
- 34 - tutun brut sau prelucrat; produse de tutun; țigări de foi, țigarete, cigarillos, tutun pentru rularea propriilor țigarete, tutun de pipă, tutun de mestecat, tutun de prizat, kretek; snus; înlocuitori de tutun (cu excepția celor pentru uz medical); țigarete electronice; produse din tutun pentru a fi încălzite; dispozitive electronice și părți ale acestora pentru încălzirea țigaretelor sau a tutunului în scopul eliberării aerosolilor ce conțin nicotină pentru inhalare; soluții de nicotină lichidă pentru utilizare în țigarete electronice; articole pentru fumători, foițe pentru țigarete, tuburi pentru țigarete, filtre pentru țigarete, recipiente de tutun, tabachere pentru țigarete, scrumiere pentru fumători, pipe, dispozitive de buzunar pentru rularea țigaretelor, brichete pentru fumători, chibrituri.

-
- (210) **052384**
 (220) 18.10.2023
 (310) 018876298
 (320) 17.05.2023
 (330) EM
 (730) **Philip Morris Brands Sarl, CH**
 Quai Jeanrenaud 3, 2000 Neuchâtel, Elveția
 (540)

STREET EDITION

- (511) NCL(12-2023)
- 34 - tutun brut sau prelucrat; produse de tutun; țigări de foi, țigarete, cigarillos, tutun pentru rularea propriilor țigarete, tutun de pipă, tutun de mestecat, tutun de prizat, kretek; snus; înlocuitori de tutun (cu excepția celor pentru uz medical); țigarete electronice; produse din tutun pentru a fi încălzite; dispozitive electronice și părți ale acestora pentru încălzirea țigaretelor sau a tutunului în scopul eliberării aerosolilor ce conțin nicotină pentru inhalare; soluții de nicotină lichidă pentru utilizare în țigarete electronice; articole pentru fumători, foițe pentru țigarete, tuburi pentru țigarete, filtre pentru țigarete, recipiente de tutun, tabachere pentru țigarete, scrumiere pentru fumători, pipe, dispozitive de buzunar pentru rularea țigaretelor, brichete pentru fumători, chibrituri.

-
- (210) **052386**
 (220) 18.10.2023
 (730) **JAM INC S.R.L., MD**
 Bd. Ștefan cel Mare și Sfânt nr. 171/2, of. 1,
 MD-2004, Chișinău, Republica Moldova
 (540)



- (591) Culori revendicate: alb, verde, negru.
 (511) NCL(12-2023)
- 35 - publicitate; administrarea, organizarea și managementul afacerilor; lucrări de birou;
- 41 - educație; instruire; divertisment; activități sportive și culturale.

(531) CFE(9) 24.17.25; 26.13.01; 27.05.01;
29.01.13.

(531) CFE(9) 18.01.01; 18.01.07; 18.01.09;
18.01.23; 27.03.15; 27.05.08.

(210) **052387**
(220) 19.10.2023
(730) **MACIUCA Serghei, MD**
Str. Moldova nr. 6,
MD-6801, Ialoveni, Republica Moldova
(540)

(210) **052389**
(220) 18.10.2023
(730) **IAVORSCAIA Elena, MD**
Str. Victoriei nr. 38,
MD-3101, Bălți, Republica Moldova
(540)



(591) Culori revendicate: negru, auriu, alb.
(511) NCL(12-2023)
35 - publicitate; administrarea, organizarea și
managementul afacerilor; lucrări de birou;
39 - transport; ambalarea și depozitarea mărfuri-
lor; organizarea de călătorii;
41 - educație; instruire; divertisment; activități
sportive și culturale.
(531) CFE(9) 02.09.01; 05.05.20; 05.05.21;
26.01.18; 27.05.08; 27.05.14; 29.01.13.

Contabil News

(511) NCL(12-2023)
41 - educație; instruire; divertisment; activități
sportive și culturale.

(210) **052388**
(220) 18.10.2023
(730) **LORA TRADE S.R.L., MD**
Str. Codrilor nr. 12,
MD-2071, Chișinău, Republica Moldova
(540)

(210) **052390**
(220) 19.10.2023
(730) **AALTO CREATIVE SHOP S.R.L., MD**
Bd. Moscova nr. 3/6, et. 2, of. 2,
MD-2068, Chișinău, Republica Moldova
(540)



(511) NCL(12-2023)
35 - publicitate; administrarea, organizarea și
managementul afacerilor; lucrări de birou;
39 - transport; ambalarea și depozitarea mărfuri-
lor; organizarea de călătorii.

(511) NCL(12-2023)
16 - hârtie și carton; produse de imprimare; arti-
cole pentru legătorie; fotografii; articole de
papetărie și de birou, cu excepția mobilei;
adezivi pentru papetărie sau menaj; materia-
le de desen și materiale pentru artiști; pensu-
le; materiale didactice și de instruire; foi, folii
și pungi din plastic pentru împachetare și
ambalare; caractere și clișee tipografice;
35 - publicitate; administrarea, organizarea și
managementul afacerilor; lucrări de birou;
43 - servicii de alimentație publică; servicii de
cazare temporară.

(531) CFE(9) 02.01.01; 02.01.23; 20.07.01;
20.07.02; 27.05.01.

(540)

(210) **052392**

(220) 17.10.2023

(730) **BOAGHI Diana, MD**

Bd. Decebal nr. 78/2,

MD-2038, Chișinău, Republica Moldova

(540)

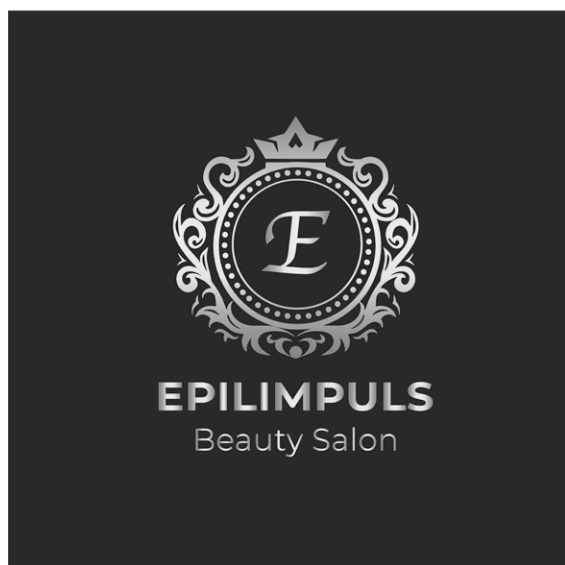

(511) NCL(12-2023)

44 - servicii medicale; servicii veterinare; servicii de igienă și de îngrijire a frumuseții pentru oameni sau animale; servicii de agricultură, acvacultură, horticultură și silvicultură.

(531) CFE(9) 24.01.15; 24.01.18; 24.09.11;
25.01.25; 27.05.09; 27.05.21.

(210) **052393**

(220) 18.10.2023

(730) **IGAN-GRUP S.R.L., MD**

Str. Bulgară nr. 55,

MD-3100, Bălți, Republica Moldova



(511) NCL(12-2023)

31 - produse agricole, de acvacultură, horticole și forestiere, brute și neprelucrate; cereale și semințe crude și neprocesate; fructe și legume proaspete, plante aromatice proaspete; plante și flori naturale; bulbi, răsaduri și semințe pentru plantare; animale vii; hrană și băuturi pentru animale; malț.

(531) CFE(9) 05.03.13; 05.03.20; 05.07.06;
05.13.07; 05.13.08; 25.03.07; 27.05.24.

(210) **052394**

(220) 18.10.2023

(730) **FAUTOR S.R.L., MD**

Str. Petru Movilă nr. 23/2,

MD-2004, Chișinău, Republica Moldova

(540)

VIE DE VIS

(511) NCL(12-2023)

33 - băuturi alcoolice, cu excepția berii; preparate alcoolice pentru fabricarea băuturilor;

35 - publicitate; administrarea, organizarea și managementul afacerilor; lucrări de birou.

(210) **052396**

(220) 20.10.2023

(730) **IUGINTERTRANS S.A., MD**

Str. Voczalinaia nr. 28,

MD-7401, Taraclia, Republica Moldova

(540)

PRAVIA

(511) NCL(12-2023)

- 30 - cafea, ceai, cacao și înlocuitori ai acestora; orez, paste făinoase și tăiței; tapioca și sago; făină și preparate din cereale; pâine, produse de patiserie și cofetărie; ciocolată; înghețată, șerburi și alte înghețate comestibile; zahăr, miere, sirop de melasă; drojdie, praf de copt; sare, condimente, mirodenii, plante aromatice conservate; oțet, sosuri și alte condimente; gheață (apă înghețată);
- 35 - publicitate; administrarea, organizarea și managementul afacerilor; lucrări de birou;
- 43 - servicii de alimentație publică; servicii de cazare temporară.

(210) **052397**

(220) 23.10.2023

(730) **OSTROFEȚ Eugeniu, MD**

Bd. Dacia nr. 17, ap. 3,
MD-2038, Chișinău, Republica Moldova

(540)

1NA

(511) NCL(12-2023)

- 01 - produse chimice destinate industriei, științelor, fotografiei, agriculturii, horticulturii și silviculturii; rășini artificiale în stare brută, materiale plastice în stare brută; compoziții pentru stingerea și prevenirea incendiilor; preparate pentru călire și sudură; substanțe pentru tăbăcirea blănurilor și pieilor de animale; adezivi pentru utilizare în industrie; chituri și alte produse de umplere; compost, gunoi de grajd, îngrășăminte; preparate biologice pentru utilizare în industrie și știință;
- 05 - preparate farmaceutice, medicale și de uz veterinar; produse igienice de uz medical; alimente și substanțe dietetice adaptate pentru uz medical sau veterinar, alimente pentru bebeluși; suplimente dietetice pentru oameni și animale; plasturi, materiale pentru pansamente; materiale pentru plombarea dinților și pentru mulaje dentare; dezinfectante; produse pentru distrugerea animalelor dăunătoare; fungicide, erbicide;

- 09 - aparate și instrumente științifice, pentru cercetare, de navigare, geodezice, fotografice, cinematografice, audiovizuale, optice, de cântărire, de măsurare, de semnalizare, de detectare, de testare, de verificare, de salvare și didactice; aparate și instrumente pentru conducerea, distribuția, transformarea, acumularea, reglarea sau controlul distribuției sau utilizării energiei electrice; aparate și instrumente pentru înregistrarea, transmiterea, reproducerea sau procesarea sunetului, imaginilor sau a datelor; suporturi media înregistrate și descărcabile, software pentru calculatoare, suporturi media digitale sau analogice de înregistrare și de stocare fără conținut; mecanisme pentru aparate cu preplată; case de marcat, dispozitive de calcul; calculatoare și dispozitive periferice pentru calculatoare; costume de scafandru, măști pentru scafandri, dopuri de urechi pentru scafandri, clești de nas pentru scafandri și înotători, mănuși pentru scafandri, aparate de respirat pentru înot subacvatic; extinctoare;

- 10 - aparate și instrumente chirurgicale, medicale, dentare și veterinare; membre, ochi și dinți artificiali; articole ortopedice; materiale de sutură; dispozitive terapeutice și de asistență, adaptate pentru persoanele cu handicap; aparate de masaj; aparate, dispozitive și articole pentru sugari; aparate, dispozitive și articole pentru activitate sexuală;

- 41 - educație; instruire; divertisment; activități sportive și culturale;

- 42 - servicii științifice și tehnologice, precum și servicii de cercetare și creație, referitoare la acestea; servicii de analiză industrială, cercetare industrială și proiectare industrială; servicii de control al calității și de autentificare; crearea și dezvoltarea calculatoarelor și programelor de calculator;

- 44 - servicii medicale; servicii veterinare; servicii de igienă și de îngrijire a frumuseții pentru oameni sau animale; servicii de agricultură, acvacultură, horticultură și silvicultură.

(210) **052398**

(220) 23.10.2023

(730) **IONIȚA Sergiu, MD**

Str. Alexei Mateevici nr. 86, ap. 6,
MD-2001, Chișinău, Republica Moldova

(540)

BRAVILACTA

(511) NCL(12-2023)

- 29 - carne, pește, păsări și vânat; extracte din carne; fructe și legume conservate, congelate, uscate și fierte; jeleuri, dulceturi, compoturi; ouă; lapte, brânzeturi, unt, iaurt și alte produse lactate; uleiuri și grăsimi de uz alimentar; preparate alimentare din brânză, caș, brânză mărunțită, brânză moale albă; brânzică cu adaos de fructe; brânzică aromată cu fructe; deserturi din produse lactate cu ciocolată sau cacao; brânzică glazurată sau fără glazură; brânzică cu adaos de nuci sau alune; brânzică cu adaos de migdale; brânzică cu adaos de fructe uscate; brânzică cu umplutură de fructe proaspete;
- 35 - publicitate; administrarea, organizarea și managementul afacerilor; lucrări de birou, organizarea expozițiilor în scopuri comerciale; organizarea și desfășurarea prezentărilor comerciale; vânzări angro și cu amănuntul; comercializarea produselor alimentare pe bază de lactate, inclusiv a produselor lactate; operațiuni de export-import; servicii de comercializare pentru terți prestate de magazine specializate, supermarketuri, hipermarketuri.

(210) **052400**

(220) 20.10.2023

(730) **S&I PROJECT S.R.L., MD**Str. Constantin Stamatii nr. 17,
MD-3901, Cahul, Republica Moldova

(540)



(511) NCL(12-2023)

- 39 - transport; ambalarea și depozitarea mărfurilor; organizarea de călătorii;
- 41 - educație; instruire; divertisment; activități sportive și culturale.
- (531) CFE(9) 02.09.01; 21.03.21; 24.13.17; 24.13.22; 25.01.13; 26.01.14; 26.01.16; 27.05.01.

(210) **052403**

(220) 23.10.2023

(730) **MarEni Pattern Design S.R.L., MD**Str. Gheorghe Asachi nr. 60/1, ap. 25,
MD-2028, Chișinău, Republica Moldova

(540)



(511) NCL(12-2023)

- 25 - îmbrăcăminte, încălțăminte, articole care servesc la acoperirea capului;
- 35 - publicitate; administrarea, organizarea și managementul afacerilor; lucrări de birou.
- (531) CFE(9) 27.05.01; 27.05.14.

(210) **052404**

(220) 24.10.2023

(730) **UNGUREAN Alexei, MD**Str. Grigore Alexandrescu nr. 15, ap. 40,
MD-2008, Chișinău, Republica Moldova

(540)



(591) Culori revendicate: verde, galben, roșu, alb, maro de diferite nuanțe, negru, gri de diferite nuanțe, bej de diferite nuanțe.

(511) NCL(12-2023)

31 - produse agricole, de acvacultură, horticole și forestiere, brute și neprelucrate; cereale și semințe crude și neprocesate; fructe și legume proaspete, plante aromatice proaspete; plante și flori naturale; bulbi, răsaduri și semințe pentru plantare; animale vii; hrană și băuturi pentru animale; malț;

35 - publicitate; administrarea, organizarea și managementul afacerilor; lucrări de birou.

(531) CFE(9) 01.13.15; 01.15.11; 01.15.21; 03.01.06; 03.01.08; 03.01.16; 03.01.27; 05.03.13; 08.07.22; 19.11.05; 20.05.03; 25.07.25; 27.03.03; 28.05.00; 29.01.15.

(210) **052405**

(220) 24.10.2023

(730) **MERIACRE Ivan, MD**

MD-6813, Costești, Ialoveni, Republica Moldova

GHEORGHÎĂ Oleg, MD

Str. Zamfir Arbore nr. 7A, ap. 7,
MD-2005, Chișinău, Republica Moldova

(540)



(511) NCL(12-2023)

20 - mobile, oglinzi, rame pentru tablouri; containere, nemetalice, pentru depozitare sau transport; oase neprelucrate sau semiprelucrate, coarne, fanoane de balenă sau sifid; scoici; spumă de mare; chihlimbar galben;

35 - publicitate; administrarea, organizarea și managementul afacerilor; lucrări de birou;

37 - servicii de construcții; servicii de instalații și reparații; extracții miniere, foraje pentru extracția de petrol și gaze;

39 - transport; ambalarea și depozitarea mărfurilor; organizarea de călătorii.

(531) CFE(9) 17.01.06; 24.17.07; 26.04.11; 26.05.04; 26.07.17; 26.07.25; 26.13.25; 27.05.01.

(210) **052411**

(220) 17.10.2023

(730) **MIHALCEAN Nonna, MD**

Str. Vasile Coroban nr. 16, ap. 2,
MD-3114, Bălți, Republica Moldova

(540)



Cu noi educația e

#ALTFel!

(511) NCL(12-2023)

41 - educație; instruire; divertisment; activități sportive și culturale.

(531) CFE(9) 02.09.14; 02.09.15; 02.09.17; 05.01.03; 05.01.16; 24.17.25; 27.03.11; 27.05.08.

(210) **052412**
 (220) 19.10.2023
 (730) **Jobber Space S.R.L., MD**
 Str. Alba Iulia nr. 75,
 MD-2001, Chișinău, Republica Moldova
 (540)



(591) Culori revendicate: negru, alb, roșu, violet.
 (511) NCL(12-2023)
 35 - publicitate; administrarea, organizarea și managementul afacerilor; lucrări de birou;
 41 - educație; instruire; divertisment; activități sportive și culturale;
 42 - servicii științifice și tehnologice, precum și servicii de cercetare și creație, referitoare la acestea; servicii de analiză industrială, cercetare industrială și proiectare industrială; servicii de control al calității și de autentificare; crearea și dezvoltarea calculatoarelor și programelor de calculator;
 45 - servicii juridice; servicii de securitate pentru protecția fizică a bunurilor materiale și a persoanelor; servicii matrimoniale, servicii de rețele de socializare on-line; servicii funerare; babysitting.
 (531) CFE(9) 05.05.03; 05.05.21; 26.11.13; 26.13.25; 27.05.21; 29.01.14.

(210) **052413**
 (220) 24.10.2023
 (730) **MALAI Alina, MD**
 Str. 8 Martie nr. 5,
 MD-3102, Bălți, Republica Moldova
 (540)



(591) Culori revendicate: negru, roz, galben.
 (511) NCL(12-2023)
 29 - carne, pește, păsări și vânat; extracte din carne; fructe și legume conservate, congelate, uscate și fierte; jeleuri, dulceturi, compoturi; ouă; lapte, brânzeturi, unt, iaurt și alte produse lactate; uleiuri și grăsimi comestibile;
 30 - cafea, ceai, cacao și înlocuitori ai acestora; orez, paste făinoase și tăiței; tapioca și sago; făină și preparate din cereale; pâine, produse de patiserie și cofetărie; ciocolată; înghețată, șerbeturi și alte înghețate comestibile; zahăr, miere, sirop de melasă; drojdie, praf de copt; sare, condimente, mirodenii, plante aromatice conservate; oțet, sosuri și alte condimente; gheață (apă înghețată);
 35 - publicitate; administrarea, organizarea și managementul afacerilor; lucrări de birou.
 (531) CFE(9) 26.01.02; 26.01.20; 27.05.10; 29.01.13.

(210) **052414**
 (220) 26.10.2023
 (730) **EDEN.ESTATE S.R.L., MD**
 Str. Serghei Lazo nr. 44, ap. (of.) 1,
 MD-2004, Chișinău, Republica Moldova
 (540)



(511) NCL(12-2023)
 36 - servicii financiare, monetare și bancare; servicii de asigurări; servicii imobiliare;
 37 - servicii de construcții; servicii de instalații și reparații; extracții miniere, foraje pentru extracția de petrol și gaze.

(210) **052415**
 (220) 16.10.2023
 (730) **CASTEL MIMI S.R.L., MD**
 Str. Dacia nr. 1,
 MD-6512, Bulboaca, Anenii Noi, Republica Moldova

(540)

The 9 Muses

(511) NCL(12-2023)

33 - băuturi alcoolice, cu excepția berii; preparate alcoolice pentru fabricarea băuturilor.

(210) **052416**

(220) 26.10.2023

(730) **NOBEL ILAC SANAYII VE TICARET ANONIM SIRKETI, reprezentanța companiei turcești, MD**

Bd. Moscova nr. 6, of. 25,

MD-2068, Chișinău, Republica Moldova

(540)

SITABEL

(511) NCL(12-2023)

05 - preparate farmaceutice, medicale și de uz veterinar; produse igienice de uz medical; alimente și substanțe dietetice adaptate pentru uz medical sau veterinar, alimente pentru bebeluși; suplimente dietetice pentru oameni și animale.

(210) **052421**

(220) 22.10.2023

(730) **BESOLOV Renat, MD**

Str. Miron Costin nr. 11, bloc 3, ap. 65,

MD-2068, Chișinău, Republica Moldova

(540)

RENAT BESOLOV

(511) NCL(12-2023)

16 - hârtie și carton; produse de imprimare; articole pentru legătorie; fotografii; articole de papetărie și de birou, cu excepția mobilei; adezivi pentru papetărie sau menaj; materiale de desen și materiale pentru artiști; pensule; materiale didactice și de instruire; foi, folii și pungi din plastic pentru împachetare și ambalare; caractere și clișee tipografice;

35 - publicitate; administrarea, organizarea și managementul afacerilor; lucrări de birou;

41 - educație; instruire; divertisment; activități sportive și culturale.

(210) **052422**

(220) 22.10.2023

(730) **BESOLOV Renat, MD**

Str. Miron Costin nr. 11, bloc 3, ap. 65,

MD-2068, Chișinău, Republica Moldova

(540)

РЕНАТ БЕСОЛОВ

(511) NCL(12-2023)

16 - hârtie și carton; produse de imprimare; articole pentru legătorie; fotografii; articole de papetărie și de birou, cu excepția mobilei; adezivi pentru papetărie sau menaj; materiale de desen și materiale pentru artiști; pensule; materiale didactice și de instruire; foi, folii și pungi din plastic pentru împachetare și ambalare; caractere și clișee tipografice;

35 - publicitate; administrarea, organizarea și managementul afacerilor; lucrări de birou;

41 - educație; instruire; divertisment; activități sportive și culturale.

(531) CFE(9) 28.05.00.

(210) **052423**

(220) 24.10.2023

(730) **i-Beauty Co., Ltd, KR**

402 ho, 124, Sagimakgol-ro, Jungwon-gu,

Seongnam-si Gyeonggi-do, Republica Co-

reea

(540)



- (591) Culori revendicate: galben, gri-deschis, gri-închis.
 (511) NCL(12-2023)
 03 - gene false; adezivi pentru aplicarea genelor false; preparate pentru gene false.
 (531) CFE(9) 26.02.07; 26.11.12; 26.13.25; 27.01.25; 27.03.15; 27.05.22; 27.07.23; 29.01.13.

-
- (210) **052424**
 (220) 26.10.2023
 (730) **GRUMEZA Maxim, MD**
 Str. Maria Drăgan nr. 26, bloc 2A, ap. 411,
 MD-2052, Chișinău, Republica Moldova
 (540)



- (591) Culori revendicate: negru, albastru.
 (511) NCL(12-2023)
 01 - produse chimice destinate industriei, științelor, fotografiei, agriculturii, horticulturii și silviculturii; rășini artificiale în stare brută, materiale plastice în stare brută; compoziții pentru stingerea și prevenirea incendiilor; preparate pentru călire și sudură; substanțe pentru tăbăcirea blănurilor și pieilor de animale; adezivi pentru utilizare în industrie; chituri și alte produse de umplere; compost, gunoi de grajd, îngrășăminte; preparate biologice pentru utilizare în industrie și știință;
 35 - publicitate; administrarea, organizarea și managementul afacerilor; lucrări de birou.
 (531) CFE(9) 14.01.01; 14.01.03; 24.17.20; 26.03.23; 26.13.25; 27.03.15; 27.05.11; 29.01.12.

-
- (210) **052426**
 (220) 26.10.2023
 (730) **FOREST-BERRY S.R.L., MD**
 Str. Sprâncenoaia nr. 1/1, ap. 2,
 MD-2028, Chișinău, Republica Moldova

(540)



Forest Berry

- (591) Culori revendicate: negru, verde de diferite nuanțe, galben de diferite nuanțe.
 (511) NCL(12-2023)
 29 - carne, pește, păsări și vânat; extracte din carne; fructe și legume conservate, congelate, uscate și fierte; jeleuri, dulcețuri, compoturi; ouă; lapte, brânzeturi, unt, iaurt și alte produse lactate; uleiuri și grăsimi comestibile;
 30 - cafea, ceai, cacao și înlocuitori ai acestora; orez, paste făinoase și tăiței; tapioca și sago; făină și preparate din cereale; pâine, produse de patiserie și cofetărie; ciocolată; înghețată, șerbeturi și alte înghețate comestibile; zahăr, miere, sirop de melasă; drojdie, praf de copt; sare, condimente, mirodenii, plante aromatice conservate; oțet, sosuri și alte condimente; gheață (apă înghețată);
 32 - bere; băuturi nealcoolice; ape minerale și carbogazoase; băuturi din fructe și sucuri de fructe; siropuri și alte preparate pentru fabricarea băuturilor nealcoolice;
 35 - publicitate; administrarea, organizarea și managementul afacerilor; lucrări de birou.
 (531) CFE(9) 01.15.23; 26.01.01; 26.01.03; 26.01.05; 26.02.05; 26.11.21; 26.13.25; 27.05.10; 29.01.13.

(210) **052428**
 (220) 27.10.2023
 (730) **COSENCO Elena, MD**
 Str. Ginta Latina nr. 17, ap. 162,
 MD-2044, Chişinău, Republica Moldova
 (540)



Triumf
 ART - STUDIO

(511) NCL(12-2023)
 35 - publicitate; administrarea, organizarea și managementul afacerilor; lucrări de birou;
 38 - servicii de telecomunicații;
 41 - educație; instruire; divertisment; activități sportive și culturale.
 (531) CFE(9) 05.03.13; 05.03.20; 27.05.08.

(210) **052430**
 (220) 30.10.2023
 (730) **PODOLISCAIA Tatiana, MD**
 Bd. Mircea cel Bătrân nr. 48, ap. 3,
 MD-2075, Chişinău, Republica Moldova
 (540)

LYANKA

(511) NCL(12-2023)
 25 - îmbrăcăminte, încălțăminte, articole care servesc la acoperirea capului;
 35 - publicitate; administrarea, organizarea și managementul afacerilor; lucrări de birou.

(210) **052431**
 (220) 30.10.2023
 (730) **BADRAJAN Iulian, MD**
 Str. Studenților nr. 2, ap. 4,
 MD-2020, Chişinău, Republica Moldova
MILEV Emil, MD
 Str. Andrei Doga nr. 32/7, ap. 6,
 MD-2024, Chişinău, Republica Moldova

(540)



BARISTA DRIVE
 coffee academy

(526) Elementele mărcii asupra cărora solicitantul declară că renunță la invocarea oricărui drept exclusiv: toate elementele verbale, cu excepția „academy” și a executării grafice deosebite.

(511) NCL(12-2023)

43 - servicii de alimentație publică.

(531) CFE(9) 05.07.27; 26.01.15; 26.01.18;
 26.04.01; 27.01.03; 27.05.09.

(210) **052432**
 (220) 30.10.2023
 (730) **BADRAJAN Iulian, MD**
 Str. Studenților nr. 2, ap. 4,
 MD-2020, Chişinău, Republica Moldova
MILEV Emil, MD
 Str. Andrei Doga nr. 32/7, ap. 6,
 MD-2024, Chişinău, Republica Moldova
 (540)



BARISTA
 coffee academy

(526) Elementele mărcii asupra cărora solicitantul declară că renunță la invocarea oricărui drept exclusiv: toate elementele verbale, cu excepția „academy” și a executării grafice deosebite.

(511) NCL(12-2023)

43 - servicii de alimentație publică.

(531) CFE(9) 05.07.27; 26.01.15; 26.01.18;
 26.04.01; 27.05.09.

(210) **052433**
 (220) 30.10.2023
 (730) **BADRAJAN Iulian, MD**
 Str. Studenților nr. 2, ap. 4,
 MD-2020, Chişinău, Republica Moldova
MILEV Emil, MD
 Str. Andrei Doga nr. 32/7, ap. 6,
 MD-2024, Chişinău, Republica Moldova

(540)



(526) Elementele mărcii asupra cărora solicitantul declară că renunță la invocarea oricărui drept exclusiv: toate elementele verbale, cu excepția „academy” și a executării grafice deosebite.

(511) NCL(12-2023)

43 - servicii de alimentație publică.

(531) CFE(9) 01.03.01; 01.03.13; 02.09.01; 05.07.27; 26.01.15; 26.01.18; 26.04.01; 27.05.09.

(210) **052435**

(220) 26.10.2023

(730) **URSU Olga, MD**

Str. G. Coșbuc nr. 9,
MD-5801, Telenești, Republica Moldova

(540)



(511) NCL(12-2023)

44 - servicii medicale; servicii veterinare; servicii de igienă și de îngrijire a frumuseții pentru oameni sau animale; servicii de agricultură, acvacultură, horticultură și silvicultură.

(531) CFE(9) 24.17.17; 24.17.25; 26.13.25; 27.05.08.

(210) **052436**

(220) 30.10.2023

(730) **PRODEZVOLT S.R.L., MD**

Str. Nicolae H. Costin nr. 63/2, ap. 124,
MD-2051, Chișinău, Republica Moldova

(540)



(511) NCL(12-2023)

35 - servicii on-line de tranzacționare, și anume servicii de operare on-line pe piețe pentru vânzătorii și cumpărătorii de produse și servicii; servicii on-line de tranzacționare în care vânzătorii afișează produsele sau serviciile care urmează să fie oferite spre vânzare, achiziționare sau spre licitare prin intermediul Internetului, în scopul facilitării vânzării de produse și servicii de către terți prin intermediul unei rețele de calculatoare; oferire de răspuns evaluativ și evaluări de produse și servicii oferite de vânzatori, evaluarea valorii și a prețurilor produselor și serviciilor oferite de vânzatori, serviciilor de performanță a cumpărătorilor și vânzătorilor, serviciilor de livrare, precum și experiența globală de tranzacționare în legătură cu acestea; oferirea unui ghid de căutare de publicitate on-line care oferă produse și servicii ale vânzătorilor; oferirea unei baze de date de căutare on-line de evaluare pentru cumpărători și vânzatori; publicitate; gestiunea afacerilor comerciale; administrare comercială; lucrări de birou; servicii de comercializare pentru terți prestate de supermarketuri, hipermarketuri, buticuri, magazine, gherete, chioșcuri și tarabe;

38 - servicii de telecomunicații;

41 - educație; instruire; divertisment; activități sportive și culturale.

(531) CFE(9) 15.09.11; 16.01.08; 24.17.24; 26.01.10; 27.03.15; 27.05.08.

(210) **052437**

(220) 24.10.2023

(730) **Dancing-Sport S.R.L., MD**

Str. N. Iorga nr. 55,
MD-4100, Cimișlia, Republica Moldova

(540)



(591) Culori revendicate: alb, verde, negru.

(511) NCL(12-2023)

39 - transport; ambalarea și depozitarea mărfurilor; organizarea de călătorii;

- 44 - servicii medicale; servicii veterinare; servicii de igienă și de îngrijire a frumuseții pentru oameni sau animale; servicii de agricultură, acvacultură, horticultură și silvicultură.
- (531) CFE(9) 14.01.03; 24.13.01; 24.13.25; 24.13.26; 24.17.09; 27.05.01; 29.01.13.

-
- (210) **052438**
 (220) 24.10.2023
 (730) **VINĂRIA ROMĂNEȘTI S.R.L., MD**
 MD-3728, Românești, Strășeni, Republica Moldova
 (540)

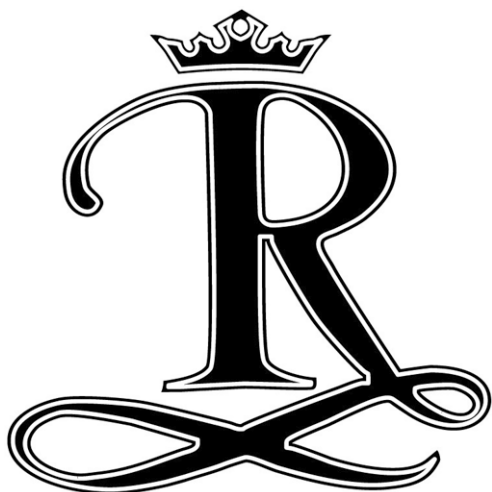

- (511) NCL(12-2023)
 33 - băuturi alcoolice, cu excepția berii; preparate alcoolice pentru fabricarea băuturilor;
 35 - publicitate; administrarea, organizarea și managementul afacerilor; lucrări de birou.
 (531) CFE(9) 24.09.02; 24.09.14; 27.05.21.

-
- (210) **052439**
 (220) 25.10.2023
 (730) **TOMAȘ Galina, MD**
 Str. Țarinei nr. 87,
 MD-2069, Chișinău, Republica Moldova
 (540)

ÎNTOARCERE LA RĂDĂCINI

- (511) NCL(12-2023)
 35 - publicitate; administrarea, organizarea și managementul afacerilor; lucrări de birou;
 41 - educație; instruire; divertisment; activități sportive și culturale;
 44 - servicii medicale; servicii veterinare; servicii de igienă și de îngrijire a frumuseții pentru oameni sau animale; servicii de agricultură, acvacultură, horticultură și silvicultură.

-
- (210) **052440**
 (220) 25.10.2023
 (730) **TOMAȘ Galina, MD**
 Str. Țarinei nr. 87,
 MD-2069, Chișinău, Republica Moldova
 (540)



- (511) NCL(12-2023)
 35 - publicitate; administrarea, organizarea și managementul afacerilor; lucrări de birou;
 41 - educație; instruire; divertisment; activități sportive și culturale;
 44 - servicii medicale; servicii veterinare; servicii de igienă și de îngrijire a frumuseții pentru oameni sau animale; servicii de agricultură, acvacultură, horticultură și silvicultură.
 (531) CFE(9) 24.17.08; 27.01.12; 27.05.10.

(210) **052441**
 (220) 25.10.2023
 (730) **TOMAȘ Galina, MD**
 Str. Țarinei nr. 87,
 MD-2069, Chișinău, Republica Moldova
 (540)



(511) NCL(12-2023)
 35 - publicitate; administrarea, organizarea și managementul afacerilor; lucrări de birou;
 41 - educație; instruire; divertisment; activități sportive și culturale;
 44 - servicii medicale; servicii veterinare; servicii de igienă și de îngrijire a frumuseții pentru oameni sau animale; servicii de agricultură, acvacultură, horticultură și silvicultură.
 (531) CFE(9) 24.17.08; 26.03.01; 26.03.16; 27.05.10.

(210) **052442**
 (220) 27.10.2023
 (730) **DUDEI Vladimir, MD**
 Str. Florilor nr. 8, bloc 2, ap. 78,
 MD-2068, Chișinău, Republica Moldova
 (540)

QCARS

(511) NCL(12-2023)
 35 - publicitate; administrarea, organizarea și managementul afacerilor; lucrări de birou.

(210) **052444**
 (220) 30.10.2023
 (730) **PROSPECT GLOBAL S.R.L., MD**
 Str. Iazului nr. 9, ap. 41,
 MD-2020, Chișinău, Republica Moldova
 (540)



(511) NCL(12-2023)
 43 - servicii de alimentație publică; servicii de cazare temporară.
 (531) CFE(9) 05.07.27; 11.01.19; 24.03.16; 24.03.18; 26.01.16; 26.01.21; 27.05.01.

(210) **052445**
 (220) 30.10.2023
 (730) **VOICU Alexandra, MD**
 Str. Abba Gohberg nr. 2, ap. 99,
 MD-2011, Codru, Chișinău, Republica Moldova
 (540)



(511) NCL(12-2023)
 14 - metale prețioase și aliajele lor; bijuterii, pietre prețioase și semiprețioase; instrumente de ceasornicărie și pentru măsurarea timpului;

- 18 - piele și imitații de piele; piei de animale; genți de voiaj și de transport; umbrele și parasolare; bastoane; bice, harnașament și articole de șelărie; zgărzi, lese și îmbrăcăminte pentru animale;
- 24 - textile și înlocuitori de textile; lenjerie de uz casnic; perdele din material textil sau plastic;
- 25 - îmbrăcăminte, încălțăminte, articole care servesc la acoperirea capului;
- 26 - dantele, șireturi și broderii, panglici și funde ca articole de mercerie; nasturi, capse și copci, ace și ace cu gămălie; flori artificiale; decorațiuni pentru păr; păr fals;
- 35 - publicitate; administrarea, organizarea și managementul afacerilor; lucrări de birou;
- 37 - servicii de construcții; servicii de instalații și reparații; extracții miniere, foraje pentru extracția de petrol și gaze;
- 42 - servicii științifice și tehnologice, precum și servicii de cercetare și creație, referitoare la acestea; servicii de analiză industrială, cercetare industrială și proiectare industrială; servicii de control al calității și de autentificare; crearea și dezvoltarea calculatoarelor și programelor de calculator.
- (531) CFE(9) 26.11.01; 27.05.15.

- (210) **052446**
 (220) 30.10.2023
 (730) **JAMAN S.R.L., MD**
 Str. Alexei Mateevici nr. 27,
 MD-2009, Chișinău, Republica Moldova
 (540)



- (591) Culori revendicate: alb, negru, galben.
 (511) NCL(12-2023)
 35 - publicitate; administrarea, organizarea și managementul afacerilor; lucrări de birou;
 41 - educație; instruire; divertisment; activități sportive și culturale.
 (531) CFE(9) 05.07.02; 05.07.03; 26.04.15; 27.05.09; 29.01.13.

- (210) **052447**
 (220) 30.10.2023
 (730) **PIC Samuil, MD**
 Str. Lipcani nr. 1 A,
 MD-2051, Chișinău, Republica Moldova
 (540)

Aberto me

- (511) NCL(12-2023)
 33 - băuturi alcoolice, cu excepția berii; preparate alcoolice pentru fabricarea băuturilor.

- (210) **052448**
 (220) 30.10.2023
 (730) **PIC Samuil, MD**
 Str. Lipcani nr. 1 A,
 MD-2051, Chișinău, Republica Moldova
 (540)

Arresto Momentum

- (511) NCL(12-2023)
 33 - băuturi alcoolice, cu excepția berii; preparate alcoolice pentru fabricarea băuturilor.

- (210) **052449**
 (220) 31.10.2023
 (730) **PIC Samuil, MD**
 Str. Lipcani nr. 1 A,
 MD-2051, Chișinău, Republica Moldova
 (540)

Protego

- (511) NCL(12-2023)
 33 - băuturi alcoolice, cu excepția berii; preparate alcoolice pentru fabricarea băuturilor.

(210) **052451**
 (220) 01.11.2023
 (730) **BGP Products Operations GmbH, CH**
 Turmstrasse 24, 6312 Steinhausen, Elveția
 (540)

TOBI

(511) NCL(12-2023)
 05 - preparate farmaceutice pentru tratamentul
 tulburărilor sistemului respirator.

(210) **052452**
 (220) 02.11.2023
 (730) **NOVAC Victoria, MD**
 Str. Petru Zadnipru nr. 15, ap. 42,
 MD-2044, Chișinău, Republica Moldova
 (540)

GUSTOHORA

(511) NCL(12-2023)
 41 - educație; instruire; divertisment; activități
 sportive și culturale;
 43 - servicii de alimentație publică; servicii de
 cazare temporară.

(210) **052453**
 (220) 02.11.2023
 (730) **STRATAN Ecaterina, MD**
 Str. Alba Iulia nr. 105, ap. 16,
 MD-2071, Chișinău, Republica Moldova
 (540)

DESTINE

(511) NCL(12-2023)
 35 - publicitate; administrarea, organizarea și
 managementul afacerilor; lucrări de birou;
 38 - servicii de telecomunicații.

(210) **052454**
 (220) 26.10.2023
 (730) **AQUA NRG INVESTMENTS LIMITED, CY**
 Lampousas, 1, P.C.1095, Nicosia, Cipru
 (540)

become NONSTOPPABLE

(511) NCL(12-2023)
 32 - bere; băuturi nealcoolice; ape minerale și
 carbogazoase; băuturi din fructe și sucuri de
 fructe; siropuri și alte preparate pentru fabri-
 carea băuturilor nealcoolice.

(210) **052455**
 (220) 01.11.2023
 (730) **Euroacord S.R.L., MD**
 Bd. Mircea cel Bătrân nr. 13/1, of. 1f,
 MD-2042, Chișinău, Republica Moldova
 (540)

HR Focus

(511) NCL(12-2023)
 09 - aparate și instrumente științifice, pentru cerce-
 tare, de navigare, geodezice, fotografice, ci-
 nematografice, audiovizuale, optice, de cântă-
 rire, de măsurare, de semnalizare, de detecta-
 re, de testare, de verificare, de salvare și di-
 dactice; aparate și instrumente pentru condu-
 cerea, distribuirea, transformarea, acumula-
 rea, reglarea sau controlul distribuției sau utili-
 zării energiei electrice; aparate și instrumente
 pentru înregistrarea, transmiterea, reproduce-
 rea sau procesarea sunetului, imaginilor sau a
 datelor; suporturi media înregistrate și descăr-
 cabile, software pentru calculatoare, suporturi
 media digitale sau analogice de înregistrare și
 de stocare fără conținut; mecanisme pentru
 aparate cu preplată; case de marcat, dispozi-
 tive de calculat; calculatoare și dispozitive
 periferice pentru calculatoare; costume de
 scafandru, măști pentru scafandri, dopuri de
 urechi pentru scafandri, clești de nas pentru
 scafandri și înotători, mănuși pentru scafandri,
 aparate de respirat pentru înot subacvatic;
 extinctoare;

- 16 - cărți, reviste, ziare tipărite și alte publicații media pe hârtie;
- 35 - publicitate; administrarea, organizarea și managementul afacerilor; lucrări de birou;
- 38 - servicii de telecomunicații;
- 41 - educație; instruire; divertisment; activități sportive și culturale;
- 42 - servicii științifice și tehnologice, precum și servicii de cercetare și creație, referitoare la acestea; servicii de analiză industrială, cercetare industrială și proiectare industrială; servicii de control al calității și de autentificare; crearea și dezvoltarea calculatoarelor și programelor de calculator;
- 45 - servicii juridice; servicii de securitate pentru protecția fizică a bunurilor materiale și a persoanelor; servicii de rețele de socializare online.

(210) **052458**

(220) 03.11.2023

(730) **BRODEȚCHI Ion, MD**

Str. C. Negruzzi nr. 76/5,
MD-3502, Orhei, Republica Moldova

(540)



(511) NCL(12-2023)

- 30 - cafea, ceai, cacao și înlocuitori ai acestora; orez, paste făinoase și tăiței; tapioca și sago; făină și preparate din cereale; pâine, produse de patiserie și cofetărie; ciocolată; înghețată, șerbaturi și alte înghețate comestibile; zahăr, miere, sirop de melasă; drojdie, praf de copt; sare, condimente, mirodenii, plante aromatice conservate; oțet, sosuri și alte condimente; gheață (apă înghețată).

(531) CFE(9) 05.07.02; 05.07.03; 27.05.10; 27.07.04; 27.07.11.

(210) **052459**

(220) 03.11.2023

(730) **BRODEȚCHI Ion, MD**

Str. C. Negruzzi nr. 76/5,
MD-3502, Orhei, Republica Moldova

90

(540)



(511) NCL(12-2023)

- 30 - cafea, ceai, cacao și înlocuitori ai acestora; orez, paste făinoase și tăiței; tapioca și sago; făină și preparate din cereale; pâine, produse de patiserie și cofetărie; ciocolată; înghețată, șerbaturi și alte înghețate comestibile; zahăr, miere, sirop de melasă; drojdie, praf de copt; sare, condimente, mirodenii, plante aromatice conservate; oțet, sosuri și alte condimente; gheață (apă înghețată).

(531) CFE(9) 05.07.02; 05.07.03; 27.05.10; 27.07.04; 27.07.11.

(210) **052460**

(220) 03.11.2023

(730) **BRODEȚCHI Ion, MD**

Str. C. Negruzzi nr. 76/5,
MD-3502, Orhei, Republica Moldova

(540)



(511) NCL(12-2023)

- 30 - cafea, ceai, cacao și înlocuitori ai acestora; orez, paste făinoase și tăiței; tapioca și sago; făină și preparate din cereale; pâine, produse de patiserie și cofetărie; ciocolată; înghețată, șerbaturi și alte înghețate comestibile; zahăr, miere, sirop de melasă; drojdie, praf de copt; sare, condimente, mirodenii, plante aromatice conservate; oțet, sosuri și alte condimente; gheață (apă înghețată).

(531) CFE(9) 05.07.02; 05.07.03; 27.05.10; 27.07.04; 27.07.11.

(210) **052461**
 (220) 06.11.2023
 (730) **Flexway DMCC, AE**
 Unit No. 806, Jumeirah Business Centre 1,
 Cluster G, Plot No: JLT-PH1-G2A, Jumeirah
 Lakes Towers, Dubai, Emiratele Arabe Unite

(540)



(591) Culori revendicate: verde, oranj, bej, cafeniu.
 (511) NCL(12-2023)

30 - bomboane; batoane de cereale; clătite americane; brișe; chifle; pateuri cu ciocolată; vafe, gofre; crutoane; gustări pe bază de orez; gustări pe bază de cereale; jeleuri de fructe (cofetărie); decorațiuni din bomboane pentru prăjituri; dulciuri pentru decorarea pomului de Crăciun; produse de patiserie; produse de cofetărie pe bază de migdale; produse de cofetărie pe bază de arahide; produse de cofetărie din fructe; înghețate de iaurt (înghețate); cacao; caramele (bomboane); dulciuri; lemn dulce (cofetărie); bomboane cu mentă; biscuiți sărați; creme de zahăr ars; cornuri; pricomigdale (patiserie); marți-pan; miere; înghețată; dulciuri sub formă de spume; spume de ciocolată; müsli; băuturi pe bază de cacao; băuturi pe bază de ceai (nemedicamentoase); ciocolată de băut; nuga; alune trase în ciocolată; batoane de lemn dulce (cofetărie); drajeuri romboidale (cofetărie); biscuiți; plăcinte; pizza; fondante (cofetărie); floricele de porumb; profiteroluri; turtă dulce; budinci; prăjiturici uscate (patiserie); sosuri de fructe; dulciuri sub formă de batoane; gumă de mestecat; halva; ciocolată; fulgi de cereale uscate.

(531) CFE(9) 08.01.19; 08.01.21; 08.01.22;
 26.01.16; 26.01.21; 26.07.03; 28.05.00;
 29.01.14.

(210) **052462**
 (220) 06.11.2023
 (730) **Flexway DMCC, AE**
 Unit No. 806, Jumeirah Business Centre 1,
 Cluster G, Plot No: JLT-PH1-G2A, Jumeirah
 Lakes Towers, Dubai, Emiratele Arabe Unite

(540)



(591) Culori revendicate: alb, violet-deschis, violet-închis, maro-închis, maro-deschis, negru, oranj-închis, oranj-deschis, roz-închis, roz-deschis.

(511) NCL(12-2023)
 30 - bomboane; batoane de cereale; clătite americane; brișe; chifle; pateuri cu ciocolată; vafe, gofre; crutoane; gustări pe bază de orez; gustări pe bază de cereale; jeleuri de fructe (cofetărie); decorațiuni din bomboane pentru prăjituri; dulciuri pentru decorarea pomului de Crăciun; produse de patiserie; produse de cofetărie pe bază de migdale; produse de cofetărie pe bază de arahide; produse de cofetărie din fructe; înghețate de iaurt (înghețate); cacao; caramele (bomboane); dulciuri; lemn dulce (cofetărie); bomboane cu mentă; biscuiți sărați; creme de zahăr ars; cornuri; pricomigdale (patiserie); marți-pan; miere; înghețată; dulciuri sub formă de spume; spume de ciocolată; müsli; băuturi pe bază de cacao; băuturi pe bază de ceai (nemedicamentoase); ciocolată de băut; nuga;

alune trase în ciocolată; batoane de lemn dulce (cofetărie); drajeuri romboidale (cofetărie); biscuiți; plăcinte; pizza; fondante (cofetărie); floricele de porumb; profiteroluri; turtă dulce; budinci; prăjiturici uscate (patiserie); sosuri de fructe; dulciuri sub formă de batoane; gumă de mestecat; halva; ciocolată; fulgi de cereale uscate.

(531) CFE(9) 03.01.08; 03.01.25; 08.01.19; 08.01.21; 08.01.22; 22.01.01; 28.05.00; 29.01.15.

(210) **052463**

(220) 26.10.2023

(730) **Yiwu Choucheng Laoguang Electric Appliances Firm, CN**

Shop F3-17111, International Trade City, China Commodity City, Yiwu, Jinhua City Zhejiang Province, China

(540)

BOMN

(511) NCL(12-2023)

07 - mașini electrice de bucătărie, mașini de tocat carnea, electrice, aparate electromecanice pentru prepararea băuturilor, storcătoare electrice de uz casnic pentru fructe, mașini pentru spălat veselă, feliatoare electrice pentru legume, utilaje agricole, mașini de calcat, mașini de împachetat;

11 - fierbătoare electrice, ustensile de gătit electrice, încălzitoare de apă, aparate de refrigerare, ventilatoare de aer condiționat, accesorii pentru baie, instalații pentru purificarea apei, radiatoare electrice, lămpi de iluminat, robinete;

21 - ustensile de bucătărie, sticlă pictată, servicii de ceai (veselă), ustensile de menaj, perii, recipiente termoizolante pentru alimente, veselă, altele decât cuțite, furculițe și linguri, instrumente pentru curățat, acționate manual, tigăi.

(531) CFE(9) 26.03.23; 27.01.05; 27.05.17.

(210) **052464**

(220) 26.10.2023

(730) **COJUHARI Tatiana, MD**

Str. Leningradscăia nr. 70, ap. 9,
MD-3200, Bender, Republica Moldova

(540)



(526) Elementele mărcii asupra cărora solicitantul declară că renunță la invocarea oricărui drept exclusiv: „ALL DAY BREAKFAST”, cu excepția executării grafice deosebite.

(591) Culori revendicate: oliv, bej.

(511) NCL(12-2023)

43 - servicii de alimentație publică; servicii de cazare temporară.

(531) CFE(9) 26.01.03; 26.02.07; 26.04.01; 26.13.25; 27.05.09; 29.01.12.

(210) **052465**

(220) 27.10.2023

(730) **Flexway DMCC, AE**

Unit No. 806, Jumeirah Business Centre 1,
Cluster G, Plot No: JLT-PH1-G2A, Jumeirah
Lakes Towers, Dubai, Emiratele Arabe Unite

(540)



(591) Culori revendicate: cafeniu, negru, bej.

(511) NCL(12-2023)

30 - cafea, ceai, cacao și înlocuitori ai acestora; făină și preparate din cereale; pâine, produse de patiserie și cofetărie; ciocolată; înghețată, șerburi și alte înghețate comestibile; zahăr, miere, sirop de melasă; drojdie, praf de copt; sare, condimente, mirodenii, plante aromatice conservate; oțet, sosuri și alte condimente; gheață (apă înghețată); bomboane; batoane de cereale; clăițe americane; brișe; chifle; pateuri cu ciocolată; vafe, gofre; crutoane; gustări pe bază de orez; gustări pe bază de cereale; jeleuri de fructe (cofetărie); decorațiuni din bomboane pentru prăjituri; dulciuri pentru decorarea pomului de Crăciun; produse de patiserie; produse de cofetărie pe bază de migdale; produse de cofetărie pe bază de arahide; produse de cofetărie din fructe; înghețate de iaurt (înghețate); cacao; caramele (bomboane); dulciuri; lemn dulce (cofetărie); bomboane cu mentă; biscuiți sărați; creme de zahăr ars; cornuri; pricomigdale (patiserie); marțipan; miere; înghețată; dulciuri sub formă de spume; spume de ciocolată; müsli; băuturi pe bază de cacao; băuturi pe bază de ceai (nemedicamente); ciocolată de băut; nuga; alune trase în ciocolată; batoane de lemn dulce (cofetărie); drajeuri romboidale (cofetărie); biscuiți; plăcinte; pizza; fondante (cofetărie); floricele de porumb; profiteroluri; turtă dulce; budinci; prăjiturici uscate (patiserie); sosuri de fructe; dulciuri sub formă de batoane; gumă de mestecat; halva; fulgi de cereale uscate.

(531) CFE(9) 25.01.25; 25.07.25; 26.01.05; 26.01.20; 26.11.07; 28.05.00; 29.01.13.

(210) 052466

(220) 27.10.2023

(730) Flexway DMCC, AE

Unit No. 806, Jumeirah Business Centre 1, Cluster G, Plot No: JLT-PH1-G2A, Jumeirah Lakes Towers, Dubai, Emiratele Arabe Unite

(540)

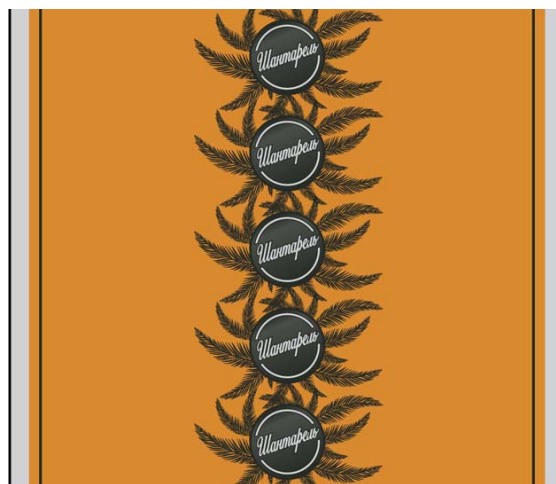

(591) Culori revendicate: alb, negru, galben, sur.

(511) NCL(12-2023)

30 - cafea, ceai, cacao și înlocuitori ai acestora; făină și preparate din cereale; pâine, produse de patiserie și cofetărie; ciocolată; înghețată, șerburi și alte înghețate comestibile; zahăr, miere, sirop de melasă; drojdie, praf de copt; sare, condimente, mirodenii, plante aromatice conservate; oțet, sosuri și alte condimente; gheață (apă înghețată); bomboane; batoane de cereale; clăițe americane; brișe; chifle; pateuri cu ciocolată; vafe, gofre; crutoane; gustări pe bază de orez; gustări pe bază de cereale; jeleuri de fructe (cofetărie); decorațiuni din bomboane pentru prăjituri; dulciuri pentru decorarea pomului de Crăciun; produse de patiserie; produse de cofetărie pe bază de migdale; produse de cofetărie pe bază de arahide; produse de cofetărie din fructe; înghețate de iaurt (înghețate); cacao; caramele (bomboane); dulciuri; lemn dulce (cofetărie); bomboane cu mentă; biscuiți sărați; creme de zahăr ars; cornuri; pricomigdale (patiserie); marțipan; miere; înghețată; dulciuri sub formă de spume; spume

de ciocolată; müsli; băuturi pe bază de cacao; băuturi pe bază de ceai (nemedicamentoase); ciocolată de băut; nuga; alune trase în ciocolată; batoane de lemn dulce (cofetărie); drajeuri romboidale (cofetărie); biscuiți; plăcinte; pizza; fondante (cofetărie); floricele de porumb; profiteroluri; turtă dulce; budinci; prăjiturici uscate (patiserie); sosuri de fructe; dulciuri sub formă de batoane; gumă de mestecat; halva; fulgi de cereale uscate.

(531) CFE(9) 03.07.19; 05.03.07; 05.03.13; 26.01.20; 26.11.07; 28.05.00; 29.01.14.

(210) **052467**

(220) 03.11.2023

(730) **BUCURIA DULCE S.R.L., MD**

Str. Mesager nr. 5/2, ap. 207,
MD-2069, Chișinău, Republica Moldova

(540)

PEKI

(511) NCL(12-2023)

30 - cafea, ceai, cacao și înlocuitori ai acestora; orez, paste făinoase și tăiței; tapioca și sago; făină și preparate din cereale; pâine, produse de patiserie și cofetărie; ciocolată; înghețată, șerbaturi și alte înghețate comestibile; zahăr, miere, sirop de melasă; drojdie, praf de copt; sare, condimente, mirodenii, plante aromatice conservate; oțet, sosuri și alte condimente; gheață (apă înghețată).

(210) **052469**

(220) 06.11.2023

(730) **BOAGHI Diana, MD**

Bd. Decebal nr. 78/2,
MD-2038, Chișinău, Republica Moldova

(540)

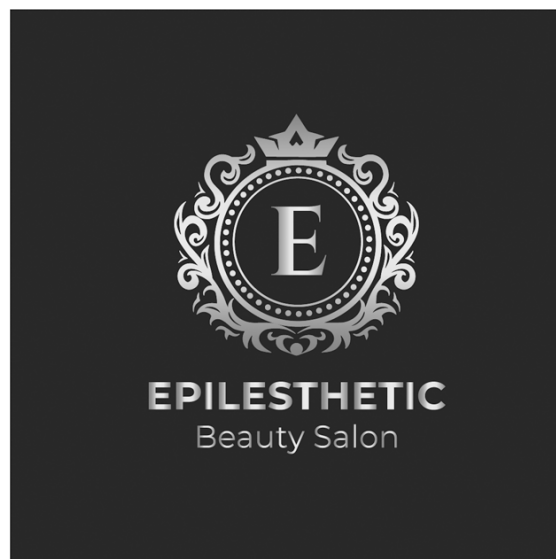

(511) NCL(12-2023)

44 - servicii medicale; servicii veterinare; servicii de igienă și de îngrijire a frumuseții pentru oameni sau animale; servicii de agricultură, acvacultură, horticultură și silvicultură.

(531) CFE(9) 24.01.15; 24.01.18; 24.09.11; 25.01.25; 27.05.09; 27.05.21.

(210) **052470**

(220) 06.11.2023

(730) **Stecabo Consulting S.R.L., MD**

Bd. Mircea cel Bătrân nr. 3, ap. 129,
MD-2044, Chișinău, Republica Moldova

(540)

SB CLUB

(511) NCL(12-2023)

41 - educație; instruire; divertisment; activități sportive și culturale.

(210) **052472**

(220) 06.11.2023

(730) **AGRODENIDAN S.R.L., MD**

MD-4722, Cotiujeni, Briceni, Republica Moldova

(540)



Agrodenidan

(511) NCL(12-2023)

- 04 - uleiuri și unsoari industriale, ceară; lubrifianti; produse pentru absorbția, umezirea și compactarea pulberilor; combustibili și materiale pentru iluminat; lumânări și fitiluri pentru iluminat;
- 16 - hârtie și carton; produse de imprimare; articole pentru legătorie; fotografii; articole de papetărie și de birou, cu excepția mobilei; adezivi pentru papetărie sau menaj; materiale de desen și materiale pentru artiști; pensule; materiale didactice și de instruire; foi, folii și pungă din plastic pentru împachetare și ambalare; caractere și clișee tipografice;
- 20 - mobile, oglinzi, rame pentru tablouri; containere, nemetalice, pentru depozitare sau transport; oase neprelucrate sau semiprelucrate, coarne, fanoane de balenă sau sidef; scoici; spumă de mare; chihlimbar galben;
- 29 - carne, pește, păsări și vânat; extracte din carne; fructe și legume conservate, congelate, uscate și fierte; jeleurii, dulceturi, compoturi; ouă; lapte, brânzeturi, unt, iaurt și alte produse lactate; uleiuri și grăsimi comestibile;
- 31 - produse agricole, de acvacultură, horticoale și forestiere, brute și neprelucrate; cereale și semințe crude și neprocesate; fructe și legume proaspete, plante aromatice proaspete; plante și flori naturale; bulbi, răsaduri și semințe pentru plantare; animale vii; hrană și băuturi pentru animale; malt;
- 32 - bere; băuturi nealcoolice; ape minerale și carbogazoase; băuturi din fructe și sucuri de fructe; siropuri și alte preparate pentru fabricarea băuturilor nealcoolice;

- 33 - băuturi alcoolice, cu excepția berii; preparate alcoolice pentru fabricarea băuturilor;
- 35 - publicitate; administrarea, organizarea și managementul afacerilor; lucrări de birou;
- 39 - transport; ambalarea și depozitarea mărfurilor; organizarea de călătorii;
- 40 - tratarea materialelor; reciclarea gunoaielor și deșeurilor; filtrarea aerului și tratarea apei; servicii de imprimare; conservarea alimentelor și a băuturilor.
- (531) CFE(9) 01.15.23; 05.03.14; 05.07.13; 05.07.16; 05.07.23; 05.09.23; 26.01.05; 26.02.05; 26.11.21; 27.05.01.

(210) 052473

(220) 06.11.2023

(730) REȘCHITOR Valeria, MD

Str. Nichita Smochină nr. 16,
MD-2021, Chișinău, Republica Moldova

(540)

ET VOILĂ

(511) NCL(12-2023)

- 41 - educație; instruire; divertisment; activități sportive și culturale.

(210) 052474

(220) 07.11.2023

(730) BUSUIOC Sergiu, MD

Str. Mihail Frunze nr. 1K/4, ap. 8,
MD-4839, Stăuceni, Chișinău, Republica Moldova

(540)

BuStó

(511) NCL(12-2023)

- 29 - carne, pește, păsări și vânat; extracte din carne; fructe și legume conservate, congelate, uscate și fierte; jeleurii, dulceturi, compoturi; ouă; lapte, brânzeturi, unt, iaurt și alte produse lactate; uleiuri și grăsimi comestibile;

- 30 - cafea, ceai, cacao și înlocuitori ai acestora; orez, paste făinoase și tăiței; tapioca și sago; făină și preparate din cereale; pâine, produse de patiserie și cofetărie; ciocolată; înghețată, șerbeturi și alte înghețate comestibile; zahăr, miere, sirop de melasă; drojdie, praf de copt; sare, condimente, mirodenii, plante aromatice conservate; oțet, sosuri și alte condimente; gheață (apă înghețată);
- 31 - produse agricole, de acvacultură, horticole și forestiere, brute și neprelucrate; cereale și semințe crude și neprocesate; fructe și legume proaspete, plante aromatice proaspete; plante și flori naturale; bulbi, răsaduri și semințe pentru plantare; animale vii; hrană și băuturi pentru animale; malt;
- 32 - bere; băuturi nealcoolice; ape minerale și carbogazoase; băuturi din fructe și sucuri de fructe; siropuri și alte preparate pentru fabricarea băuturilor nealcoolice.

(210) **052477**

(220) 31.10.2023

(730) **TOMAȘ Galina, MD**

Str. Țarinei nr. 87,
MD-2069, Chișinău, Republica Moldova

(540)

ÎNȚELEPCIUNEA E LA RĂDĂCINI

(511) NCL(12-2023)

- 35 - publicitate; administrarea, organizarea și managementul afacerilor; lucrări de birou;
- 41 - educație; instruire; divertisment; activități sportive și culturale;
- 44 - servicii medicale; servicii veterinare; servicii de igienă și de îngrijire a frumuseții pentru oameni sau animale; servicii de agricultură, acvacultură, horticultură și silvicultură.

(210) **052613**

(220) 04.12.2023

(730) **PAVLIUDENIX S.R.L., societate comercială, MD**

Str. 31 August nr. 57, ap. 15,
MD-3100, Bălți, Republica Moldova

(540)



(511) NCL(12-2023)

- 01 - produse chimice destinate industriei, științelor, fotografiei, agriculturii, horticulturii și silviculturii; rășini artificiale în stare brută, materiale plastice în stare brută; compoziții pentru stingerea și prevenirea incendiilor; preparate pentru călire și sudură; substanțe pentru tăbăcirea blănușilor și pieilor de animale; adezivi pentru utilizare în industrie; chituri și alte produse de umplere; compost, gunoi de grajd, îngrășămintă; preparate biologice pentru utilizare în industrie și știință;
- 02 - vopsele, firnisuri, lacuri; substanțe de protecție contra ruginii și contra deteriorării lemnului; coloranți, vopsele; cerneluri pentru imprimare, marcarea și gravare; rășini naturale în stare brută; metale sub formă de folie și pulbere pentru utilizare în vopsire, decorare, tipărire și artă;
- 03 - cosmetice și produse de toaletă nemedicinale; produse nemedicinale pentru curățarea dinților; produse de parfumerie, uleiuri esențiale; preparate pentru albit și alte substanțe pentru spălat; preparate pentru curățare, lustruire, degresare și șlefuire;
- 04 - uleiuri și unsoare industriale, ceară; lubrifianți; produse pentru absorbția, umezirea și compactarea pulberilor; combustibili și materiale pentru iluminat; lumânări și fitiluri pentru iluminat;
- 05 - preparate farmaceutice, medicale și de uz veterinar; produse igienice de uz medical; alimente și substanțe dietetice adaptate pentru uz medical sau veterinar, alimente pentru bebeluși; suplimente dietetice pentru oameni și animale; plasturi, materiale pentru pansamente; materiale pentru plombarea dinților și pentru mulaje dentare; dezinfectante; produse pentru distrugerea animalelor dăunătoare; fungicide, erbicide;
- 06 - metale comune și aliajele lor, minereuri; materiale metalice pentru edificare și construcții; construcții transportabile metalice; cabluri și fire neelectrice din metal comun; mici articole de fierărie; containere metalice pentru depozitare sau transport; seifuri;
- 08 - scule și instrumente de mână, acționate manual; tacâmuri; arme albe, cu excepția arme-

- lor de foc; aparate de ras;
- 09 - aparate și instrumente științifice, pentru cercetare, de navigare, geodezice, fotografice, cinematografice, audiovizuale, optice, de cântărire, de măsurare, de semnalizare, de detectare, de testare, de verificare, de salvare și didactice; aparate și instrumente pentru conducerea, distribuția, transformarea, acumularea, reglarea sau controlul distribuției sau utilizării energiei electrice; aparate și instrumente pentru înregistrarea, transmiterea, reproducerea sau procesarea sunetului, imaginilor sau a datelor; suporturi media înregistrate și descărcabile, software pentru calculatoare, suporturi media digitale sau analogice de înregistrare și de stocare fără conținut; mecanisme pentru aparate cu preplată; case de marcat, dispozitive de calculat; calculatoare și dispozitive periferice pentru calculatoare; costume de scafandru, măști pentru scafandri, dopuri de urechi pentru scafandri, clești de nas pentru scafandri și înotători, mănuși pentru scafandri, aparate de respirat pentru înot subacvatic; extinctoare;
- 10 - aparate și instrumente chirurgicale, medicale, dentare și veterinare; membre, ochi și dinți artificiali; articole ortopedice; materiale de sutură; dispozitive terapeutice și de asistență, adaptate pentru persoanele cu handicap; aparate de masaj; aparate, dispozitive și articole pentru sugari; aparate, dispozitive și articole pentru activitate sexuală;
- 11 - aparate și instalații de iluminat, de încălzire, de răcire, de producere a vaporilor, de coacere, de uscare, de ventilare, de distribuire a apei și de uz sanitar;
- 14 - metale prețioase și aliajele lor; bijuterii, pietre prețioase și semiprețioase; instrumente de ceasornicărie și pentru măsurarea timpului;
- 16 - hârtie și carton; produse de imprimare; articole pentru legătorie; fotografii; articole de papetărie și de birou, cu excepția mobilei; adevizi pentru papetărie sau menaj; materiale de desen și materiale pentru artiști; pensule; materiale didactice și de instruire; foi, folii și pungii din plastic pentru împachetare și ambalare; caractere și clișee tipografice;
- 17 - cauciuc, gutapercă, gumă, azbest, mică, neprelucrate și semiprelucrate, și înlocuitori pentru toate aceste materiale; materiale plastice și rășini extrudate destinate utilizării în producție; materiale de călăfătuire, etanșare și izolare; țevi, tuburi și furtunuri flexibile, nemetalice;
- 18 - piele și imitații de piele; piei de animale; genți de voiaj și de transport; umbrele și parasolare; bastoane; bice, harnașament și articole de șelărie; zgărzi, lese și îmbrăcăminte pentru animale;
- 20 - mobile, oglinzi, rame pentru tablouri; containere, nemetalice, pentru depozitare sau transport; oase neprelucrate sau semiprelucrate, coarne, fanoane de balenă sau sifid; scoici; spumă de mare; chihlimbar galben;
- 22 - frânghii și sfori; plase; corturi și prelate; marchize din materiale textile sau sintetice; vele; saci pentru transportul și depozitarea materialelor în vrac; materiale de capitonare, amortizare și de umplutură, cu excepția hârtiei, cartonului, cauciucului sau a materialelor plastice; fibre textile brute și înlocuitori ai acestora;
- 23 - fire de uz textil;
- 24 - textile și înlocuitori de textile; lenjerie de uz casnic; perdele din material textil sau plastic;
- 25 - îmbrăcăminte, încălțăminte, articole care servesc la acoperirea capului;
- 26 - dantele, șireturi și broderii, panglici și funde ca articole de mercerie; nasturi, capse și copci, ace și ace cu gămălie; flori artificiale; decorațiuni pentru păr; păr fals;
- 27 - covoare, preșuri, rogojini, linoleum și alte produse pentru acoperirea podelelor; tapete murale, nu din materiale textile;
- 28 - jocuri, jucării și articole pentru joacă; aparate pentru jocuri video; articole de gimnastică și sport; decorațiuni (ornamente) pentru pomul de Crăciun;
- 30 - cafea, ceai, cacao și înlocuitori ai acestora; orez, paste făinoase și tăiței; tapioca și sago; făină și preparate din cereale; pâine, produse de patiserie și cofetărie; ciocolată; înghețată, șerbeturi și alte înghețate comestibile; zahăr, miere, sirop de melasă; drojdie, praf de copt; sare, condimente, mirodenii, plante aromatice conservate; oțet, sosuri și alte condimente; gheață (apă înghețată);
- 31 - produse agricole, de acvacultură, horticoale și forestiere, brute și neprelucrate; cereale și semințe crude și neprocesate; fructe și legume proaspete, plante aromatice proaspete; plante și flori naturale; bulbi, răsaduri și semințe pentru plantare; animale vii; hrană și băuturi pentru animale; malț;
- 32 - bere; băuturi nealcoolice; ape minerale și carbogazoase; băuturi din fructe și sucuri de fructe; siropuri și alte preparate pentru fabricarea băuturilor nealcoolice;

- 33 - băuturi alcoolice, cu excepția berii; preparate alcoolice pentru fabricarea băuturilor;
- 34 - tutun și înlocuitori de tutun; țigări și trabucuri; țigări electronice și vaporizatoare orale pentru fumători; articole pentru fumători; chibrituri;
- 36 - servicii financiare, monetare și bancare; servicii de asigurări; servicii imobiliare;
- 37 - servicii de construcții; servicii de instalații și reparații; extracții miniere, foraje pentru extracția de petrol și gaze;
- 39 - transport; ambalarea și depozitarea mărfurilor; organizarea de călătorii;
- 40 - tratarea materialelor; reciclarea gunoaielor și deșeurilor; filtrarea aerului și tratarea apei; servicii de imprimare; conservarea alimentelor și a băuturilor;
- 41 - educație; instruire; divertisment; activități sportive și culturale;
- 43 - servicii de alimentație publică; servicii de cazare temporară;
- 45 - servicii juridice; servicii de securitate pentru protecția fizică a bunurilor materiale și a persoanelor; servicii matrimoniale, servicii de rețele de socializare on-line; servicii funerare; babysitting.
- (531) CFE(9) 26.01.18; 26.01.24; 27.05.03; 27.05.21.
-

Mărci înregistrate în baza cererilor acceptate parțial

(111) **38670**
 (151) 20.10.2023
 (181) 07.07.2031
 (210) 048399
 (220) 07.07.2021
 (730) **CAPITAL MARKET, instituție publică, buletin informativ al comisiei naționale a pieței financiare, MD**
 Str. Vasile Alecsandri nr. 115,
 MD-2012, Chișinău, Republica Moldova

(540)

CAPITAL MARKET

(511) NCL(11-2021)
 16 - hârtie și carton; produse de imprimare; articole pentru legătorie; fotografii; articole de papetărie și de birou, cu excepția mobilei; adezivi pentru papetărie sau menaj; materiale pentru pictură și pentru artiști; pensule; materiale didactice și de instruire; folii, pelicule și pungi din plastic pentru ambalare și împachetare; caractere și clișee tipografice.

(111) **38677**
 (151) 21.09.2023
 (181) 25.08.2032
 (210) 050415
 (220) 25.08.2022
 (730) **ROGOB S.R.L., firmă de producție și comerț, MD**
 Str. Gloriei nr. 1/1,
 MD-4823, Goianul Nou, Stăuceni, Chișinău,
 Republica Moldova

(540)



(526) Elementele mărcii asupra cărora nu se extinde dreptul exclusiv: „®”, „CRENVURȘTI FIERȚI DIN CARNE DE VITĂ ȘI PORC”, cu excepția executării grafice deosebite.

(591) Culori revendicate: roșu, alb, albastru, bej.

(511) NCL(11-2022)
 29 - carne, păsări și vânat; extracte din carne.
 (531) CFE(8) 01.01.05; 01.01.10; 24.07.23;
 26.04.09; 26.04.13; 26.04.18; 27.05.09;
 29.01.14.

(111) **38678**
 (151) 21.09.2023
 (181) 26.08.2032
 (210) 050418
 (220) 26.08.2022
 (730) **ROGOB S.R.L., firmă de producție și comerț, MD**
 Str. Gloriei nr. 1/1,
 MD-4823, Goianul Nou, Stăuceni, Chișinău,
 Republica Moldova

(540)



(526) Elementele mărcii asupra cărora nu se extinde dreptul exclusiv: „®”, „CU CAȘCAVAL”, „CRENVURȘTI FIERȚI DIN CARNE DE VITĂ ȘI PORC”, cu excepția executării grafice deosebite.

(591) Culori revendicate: roșu, alb, oranj, bej.

(511) NCL(11-2022)
 29 - carne, păsări și vânat; extracte din carne.
 (531) CFE(8) 01.01.05; 01.01.10; 24.07.23;
 26.04.09; 26.04.13; 26.04.18; 27.05.09;
 29.01.14.

(111) **38679**
 (151) 21.09.2023
 (181) 26.08.2032
 (210) 050419
 (220) 26.08.2022
 (730) **ROGOB S.R.L., firmă de producție și comerț, MD**
 Str. Gloriei nr. 1/1,
 MD-4823, Goianul Nou, Stăuceni, Chișinău,
 Republica Moldova

(540)



(526) Elementele mărcii asupra cărora nu se extinde dreptul exclusiv: „®”, „DOKTORSKIE”, „CRENVURȘTI FIERȚI DIN CARNE DE VITĂ ȘI PORC”, cu excepția executării grafice deosebite.

(591) Culori revendicate: roșu, alb, bej.

(511) NCL(11-2022)

29 - carne, păsări și vânat; extracte din carne.

(531) CFE(8) 01.01.05; 01.01.10; 24.07.23; 26.04.09; 26.04.13; 26.04.18; 27.05.09; 29.01.13.

(111) **38680**

(151) 21.09.2023

(181) 26.08.2032

(210) 050420

(220) 26.08.2022

(730) **ROGOB S.R.L., firmă de producție și comerț, MD**

Str. Gloriei nr. 1/1,

MD-4823, Goianul Nou, Stăuceni, Chișinău, Republica Moldova

(540)



(526) Elementele mărcii asupra cărora nu se extinde dreptul exclusiv: „®”, „DE VITĂ”, „CRENVURȘTI FIERȚI DIN CARNE DE VITĂ”, cu excepția executării grafice deosebite.

(591) Culori revendicate: roșu, alb, bordo, bej.

(511) NCL(11-2022)

29 - carne, păsări și vânat; extracte din carne.

(531) CFE(8) 01.01.05; 01.01.10; 24.07.23; 26.04.09; 26.04.13; 26.04.18; 27.05.09; 29.01.14.

(111) **38684**

(151) 25.09.2023

(181) 01.12.2032

(210) 050854

(220) 01.12.2022

(730) **AUTO LUX CAR PARK S.R.L., MD**

Str. Poștei nr. 90/4,

MD-2059, Chișinău, Republica Moldova

(540)



(526) Elementele mărcii asupra cărora nu se extinde dreptul exclusiv: „avto”, „24”, „car service”, cu excepția executării grafice deosebite.

(591) Culori revendicate: alb, roșu, negru.

(511) NCL(11-2022)

37 - servicii de construcții; servicii de instalare și reparații; extracție minieră, foraje pentru extracția de petrol și de gaze.

(531) CFE(8) 14.07.09; 18.01.01; 18.01.09; 18.01.23; 27.03.15; 27.05.09; 27.07.11; 29.01.13.

(111) **38691**

(151) 25.09.2023

(181) 05.08.2032

(210) 050328

(220) 05.08.2022

(730) **CHIȘINĂU GAZ S.R.L., MD**

Str. Albișoara nr. 38,

MD-2005, Chișinău, Republica Moldova

(540)



- (526) Elementele mărcii asupra cărora nu se extinde dreptul exclusiv: „CHIȘINĂU”, „GAZ”, cu excepția executării grafice deosebite.
- (511) NCL(11-2022)
- 16 - hârtie și carton; produse de imprimărie; articole pentru legătorie; fotografii; articole de papetărie și de birou, cu excepția mobilei; adevizi pentru papetărie sau menaj; materiale de desen și materiale pentru artiști; pensule; materiale didactice și de instruire; foi, folii și pungi din plastic pentru împachetare și ambalare; caractere și clișee tipografice;
- 35 - publicitate; administrarea, organizarea și managementul afacerilor; lucrări de birou;
- 37 - servicii de construcții; servicii de instalare și reparații; extracție minieră, foraje pentru extracția de petrol și de gaze;
- 41 - educație; instruire; divertisment; activități sportive și culturale;
- 42 - servicii științifice și tehnologice, precum și servicii de cercetare și de creație, referitoare la acestea; servicii de analiză industrială, cercetare industrială și proiectare industrială; servicii de control al calității și de autentificare; crearea și dezvoltarea calculatoarelor și programelor de calculator.
- (531) CFE(8) 01.15.05; 01.15.15; 27.03.12; 27.05.09.

- (111) **38692**
 (151) 26.09.2023
 (181) 24.11.2031
 (210) 049187
 (220) 24.11.2021
 (730) **DOVAD GRUP S.R.L., MD**
 Str. Alexei Mateevici nr. 59,
 MD-4839, Stăuceni, Chișinău, Republica
 Moldova
- (540)

pacco

- (511) NCL(11-2021)
- 35 - publicitate; managementul, organizarea și administrarea afacerilor comerciale; lucrări de birou; toate serviciile sus-menționate, cu excepția străngerii la un loc a unei varietăți de produse pentru a permite clienților să le vadă și să le achiziționeze în mod convena-

bil, serviciile menționate furnizate prin intermediul magazinelor de vânzare cu amănuntul, angro, prin cataloage și altele;

- 43 - servicii de alimentație publică; servicii de cazare temporară.
- (531) CFE(8) 27.05.17.

- (111) **38693**
 (151) 27.09.2023
 (181) 17.10.2032
 (210) 050630
 (220) 17.10.2022
 (730) **BUGA Diana, MD**
 Str. Mihail Sadoveanu nr. 28, ap. 252,
 MD-2044, Chișinău, Republica Moldova
- (540)

TEXTILE | DECOR

DESIRÉE
 Home

- (526) Elementele mărcii asupra cărora nu se extinde dreptul exclusiv: „TEXTILE”, „DECOR”, „Home”, cu excepția executării grafice deosebite.
- (511) NCL(11-2022)
- 11 - aparate și instalații de iluminat, de încălzire, de răcire, de producere a vaporilor, de coacere, de uscare, de ventilare, de distribuire a apei și instalații sanitare; toate produsele sus-menționate, cu excepția aparatelor de bronzat, lămpilor cu raze ultraviolette (care nu sunt de uz medical);
- 20 - mobile, oglinzi, rame pentru tablouri; containere, nu din metal, pentru depozitare sau transport; oase neprelucrate sau semiprelucrate, coarne, fanoane de balenă sau sifid; scoici; spumă de mare; chihlimbar galben;
- 21 - ustensile și recipiente pentru menaj sau de bucătărie; articole de bucătărie și veselă, cu excepția furculițelor, cuțitelor și lingurilor; piepteni și bureți; perii, cu excepția pensulelor; materiale pentru perii; articole pentru

- curățare; sticlă brută sau semiprelucrată, cu excepția sticlei pentru construcții; sticlărie, porțelan și ceramică;
- 23 - fire de uz textil;
- 24 - textile și înlocuitori de textile; lenjerie de uz casnic; perdele din materiale textile sau plastice;
- 26 - dantele, șireturi și broderii, panglici și funde ca articole de mercurie; nasturi, capse și copci, ace și ace cu gămălie; flori artificiale; decorațiuni pentru păr; păr fals;
- 27 - covoare, preșuri, rogojini, linoleum și alte produse pentru acoperirea podelelor; tapete murale, nu din materiale textile;
- 35 - publicitate; administrarea, organizarea și managementul afacerilor; lucrări de birou.
- (531) CFE(8) 26.11.01; 27.05.09.

- (111) **38696**
 (151) 27.09.2023
 (181) 05.11.2031
 (210) 049092
 (220) 05.11.2021
 (730) **DOMENIILE SPEIA S.R.L., MD**
 Str. Dacia nr. 1,
 MD-6512, Bulboaca, Anenii Noi, Republica
 Moldova
- (540)

DOMENIILE SPEIA

- (526) Elementele mărcii asupra cărora nu se extinde dreptul exclusiv: „DOMENIILE”, „SPEIA”.
- (511) NCL(11-2021)
- 33 - băuturi alcoolice, cu excepția berii; preparate alcoolice pentru fabricarea băuturilor; toate produsele sus-menționate provenite din Speia;
- 35 - publicitate; managementul, organizarea și administrarea afacerilor comerciale; lucrări de birou.

- (111) **38698**
 (151) 29.09.2023
 (181) 22.02.2032
 (210) 049685
 (220) 22.02.2022
 (730) **SAIC MOTOR CORPORATION LIMITED, CN**
 ROOM 509, BUILDING 1, NO. 563 SONG
 TAO ROAD, PILOT FREE TRADE ZONE,
 SHANGHAI, CHINA
- (540)



- (511) NCL(11-2022)
- 09 - programe de calculator, descărcabile; aplicații software pentru calculatoare, descărcabile; stații de încărcare pentru vehiculele electrice; triunghiuri de avertizare a avarierii vehiculului; sisteme de navigație pentru vehicule (calculatoare de bord); cutii negre (înregistratoare de date); indicatoare automate pentru presiune joasă în anvelope; încărcătoare portabile; carcase pentru telefoanele inteligente; încărcătoare pentru telefoane mobile; veste de siguranță reflectorizante;
- 37 - întreținerea și repararea vehiculelor cu motor; stații de distribuție a carburanților pentru vehicule (realimentare și întreținere); gresarea vehiculelor, lubrifierea vehiculelor; încărcarea mașinilor electrice; instalarea, întreținerea și repararea componentelor hardware ale calculatorului; instalarea, întreținerea și reparația mașinilor; încărcarea bateriilor la vehicule; echilibrarea anvelopelor; instalarea și repararea alarmelor antifurt; spălarea vehiculelor.
- (531) CFE(8) 26.04.10; 26.05.18; 27.01.04; 27.05.24.

(111) **38701**
 (151) 27.09.2023
 (181) 09.11.2032
 (210) 050721
 (220) 09.11.2022
 (730) **ȚUȘCA Elena, MD**
 MD-5949, Scumpia, Fălești, Republica Moldova
 (540)



(511) NCL(11-2022)
 03 - cosmetice și produse de toaletă nemedicinale, cu excepția săpunurilor, sărurilor de baie de uz nemedicinal, loțiunilor de păr, șampoanelor; uleiuri esențiale;
 05 - preparate farmaceutice, medicale, cu excepția antihelminticelor; alimente și substanțe dietetice adaptate pentru uz medical, suplimente alimentare pentru oameni, cu excepția alimentelor pentru bebeluși;
 35 - lucrări de birou.
 (531) CFE(8) 02.01.16; 02.01.23; 04.05.05; 26.01.03; 26.15.01; 27.05.03; 27.07.11.

(111) **38711**
 (151) 29.09.2023
 (181) 18.08.2032
 (210) 050395
 (220) 18.08.2022
 (730) **Palmas Corrado, MD**
 Str. Ismail nr. 88, ap. 45,
 MD-2001, Chișinău, Republica Moldova

(540)

Denti Fissi
SENZA OSSO

STOP a dolorosi Impianti Zigomatici ed inutili Ricostruzioni Ossee.

(526) Elementele mărcii asupra cărora nu se extinde dreptul exclusiv: „Denti Fissi SENZA OSSO”, „dolorosi Impianti Zigomatici ed inutili Ricostruzioni Ossee”, cu excepția executării grafice deosebite.
 (511) NCL(11-2022)
 10 - aparate și instrumente chirurgicale, medicale, dentare; dinți artificiali;
 44 - servicii medicale; servicii de igienă și de îngrijire a frumuseții pentru oameni; servicii stomatologice.
 (531) CFE(8) 26.04.24; 27.05.24.

(111) **38715**
 (151) 02.10.2023
 (181) 19.07.2032
 (210) 050252
 (220) 19.07.2022
 (730) **ILINA S.R.L., firmă de producție și comerț, MD**
 Str. V. Stroescu nr. 100,
 MD-3004, Soroca, Republica Moldova
 (540)

NUCUL REGAL
(NUCINĂ)

- (526) Elementele mărcii asupra cărora nu se extinde dreptul exclusiv: „NUCINĂ”, cu excepția executării grafice deosebite.
- (591) Culori revendicate: verde, negru, galben.
- (511) NCL(11-2022)
- 33 - băuturi alcoolice, cu excepția berii; preparate alcoolice pentru fabricarea băuturilor.
- (531) CFE(8) 24.17.07; 25.01.10; 26.04.18; 26.04.24; 27.05.24; 29.01.13.

-
- (111) **38716**
- (151) 02.10.2023
- (181) 19.07.2032
- (210) 050254
- (220) 19.07.2022
- (730) **ILINA S.R.L., firmă de producție și comerț, MD**
Str. V. Stroescu nr. 100,
MD-3004, Soroca, Republica Moldova
- (540)



- (526) Elementele mărcii asupra cărora nu se extinde dreptul exclusiv: „NUCINĂ”, cu excepția executării grafice deosebite.
- (591) Culori revendicate: verde, negru, galben.
- (511) NCL(11-2022)
- 33 - băuturi alcoolice pe bază de nuci; aperitive pe bază de nuci; lichioruri pe baza de nuci; băuturi alcoolice pre-amestecate pe bază de nuci.
- (531) CFE(8) 24.17.07; 25.01.10; 26.04.18; 26.04.24; 27.05.24; 29.01.13.

-
- (111) **38717**
- (151) 02.10.2023
- (181) 08.10.2032
- (210) 050590
- (220) 08.10.2022
- (730) **ELIT CENTRU S.R.L., agenție de modele, MD**
Bd. C. Negruzzi nr. 2, bloc 4,
MD-2001, Chișinău, Republica Moldova

(540)



- (526) Elementele mărcii asupra cărora nu se extinde dreptul exclusiv: „Miss”, „Chișinău”, cu excepția executării grafice deosebite.
- (511) NCL(11-2022)
- 35 - publicitate; administrarea, organizarea și managementul afacerilor; lucrări de birou;
- 41 - educație; instruire; divertisment; activități sportive și culturale.
- (531) CFE(8) 01.01.02; 01.01.14; 02.03.02; 02.03.23; 26.04.14; 27.05.07; 27.05.24.

-
- (111) **38723**
- (151) 05.10.2023
- (181) 13.07.2032
- (210) 050235
- (220) 13.07.2022
- (730) **Bioland e.V., DE**
Kaiserstrasse 18, 55116 Mainz, Germania
- (540)

Bioland

- (511) NCL(11-2022)
- 29 - carne, pește, păsări și vânat; extracte din carne; fructe și legume conservate, congelate, uscate și fierte; aspic de carne, geluri din pește; jeleuri de fructe, jeleuri de legume, dulcețuri, compoturi; ouă; lapte, brânzeturi,

- unt, iaurt și alte produse lactate; înlocuitori de lapte; lapte praf pentru scopuri de alimentație; uleiuri și grăsimi comestibile;
- 30 - ceai; orez, paste făinoase și tăiței; făină și preparate din cereale; pesmeți din pâine; pâine, produse de patiserie și cofetărie; ciocolată; înghețată, șerbeturi și alte înghețate comestibile; zahăr, miere, sirop de melasă; drojdie, praf de copt; sare, condimente, mirodenii, plante aromatice conservate; oțet, sosuri și alte condimente; lapte congelat (înghețată); prafuri pentru înghețate; sorbete (înghețate pe bază de apă); înghețată de iaurt (înghețate); propolis de uz alimentar; gheață (apă înghețată);
- 31 - produse agricole, de acvacultură, horticoale și forestiere, brute și neprelucrate; cereale și semințe crude și neprocesate; fructe și legume proaspete, plante aromatice proaspete; plante și flori naturale; bulbi, răsaduri și semințe pentru plantare; animale vii; hrană și băuturi pentru animale; malț;
- 32 - bere; băuturi nealcoolice; ape minerale și carbogazoase; băuturi din fructe și sucuri de fructe; siropuri și alte preparate pentru fabricarea băuturilor nealcoolice;
- 33 - băuturi alcoolice, cu excepția berii; preparate alcoolice pentru fabricarea băuturilor.

- (111) **38728**
 (151) 06.10.2023
 (181) 30.11.2032
 (210) 050839
 (220) 30.11.2022
 (730) **PIRAMIDGRUP S.R.L., MD**
 MD-4111, Fetița, Albina, Cimișlia, Republica Moldova
 (540)



KASKAD PROFIL

- (526) Elementele mărcii asupra cărora nu se extinde dreptul exclusiv: „PROFIL”, cu excepția executării grafice deosebite.
- (591) Culori revendicate: turcoaz.
- (511) NCL(11-2022)
- 06 - materiale de construcții și elemente din metal, table metalice pentru acoperișuri, țigle metalice pentru acoperișuri, plasă de sârmă, profiluri metalice.
- (531) CFE(8) 26.03.01; 26.03.23; 26.07.25; 26.13.25; 26.15.07; 27.05.01; 29.01.11.

- (111) **38729**
 (151) 06.10.2023
 (181) 14.12.2032
 (210) 050909
 (220) 14.12.2022
 (730) **SĂLCUȚA S.R.L., MD**
 MD-4323, Sălcuța, Căușeni, Republica Moldova
 (540)

LAVIN

- (511) NCL(11-2022)
- 33 - băuturi alcoolice, cu excepția berii; preparate alcoolice pentru fabricarea băuturilor;
- 35 - administrarea afacerilor magazinelor de comerț cu amănuntul, administrarea afacerilor pentru puncte de vânzare angro și cu amănuntul, administrarea magazinelor, informații despre vânzarea produselor, servicii de gestionare a lanțului de aprovizionare, servicii de aprovizionare pentru terți, servicii de gestionare a afacerilor în legătură cu comerțul electronic, servicii de comerț cu amănuntul în legătură cu produse de brutărie, servicii de vânzare cu amănuntul în legătură cu produse alimentare, servicii de vânzare angro în legătură cu produse alimentare, servicii de vânzare cu amănuntul prin catalog în legătură cu produse alimentare, servicii de vânzare cu amănuntul prin corespondență în legătură cu produse alimentare, servicii de vânzare cu amănuntul prin rețele informatice mondiale în legătură cu produse alimentare, servicii de vânzare cu amănuntul referitoare la fructe, servicii de vânzare cu amănuntul referitoare la dulciuri, servicii de vânzare cu amănuntul în legătură cu cafeaua, servicii de vânzare cu amănuntul în legătură cu cacao, servicii de vânzare cu amănuntul în legătură cu ceaiuri,

servicii de vânzare cu amănuntul în legătură cu berea, servicii de vânzare cu amănuntul în legătură cu tutun, servicii de vânzare cu amănuntul în legătură cu șerbeturi, servicii de vânzare cu amănuntul în legătură cu ciocolata, servicii de vânzare cu amănuntul în legătură cu deserturi, servicii de vânzare cu amănuntul în legătură cu produse horticoale, servicii de vânzare cu amănuntul în legătură cu băuturi nealcoolice, servicii de vânzare cu amănuntul în legătură cu suplimente alimentare, servicii de vânzare cu amănuntul în legătură cu iaurturi înghețate, servicii de vânzare cu amănuntul în legătură cu produse lactate, servicii de vânzare cu amănuntul în legătură cu produse de cofetărie, servicii de vânzare cu amănuntul în legătură cu fructe de mare, servicii de vânzare cu amănuntul în legătură cu diverse tipuri de carne, servicii de vânzare cu amănuntul prin corespondență în legătură cu băuturi nealcoolice, servicii de vânzare cu amănuntul prin catalog în legătură cu băuturi nealcoolice, servicii de vânzare cu amănuntul în legătură cu preparate utilizate la fabricarea băuturilor, servicii de vânzare a băuturilor prin magazine de desfacere cu amănuntul fără personal, servicii de vânzare a alimentelor prin magazine de desfacere cu amănuntul fără personal, servicii de vânzare cu amănuntul prin rețele informatice mondiale în legătură cu berea, servicii de vânzare cu amănuntul prin rețele informatice mondiale în legătură cu băuturi nealcoolice servicii de vânzare cu amănuntul în legătură cu vânzarea de cutii de alimente pe bază de abonament, servicii de publicitate pentru vânzarea de produse, servicii de vânzare cu amănuntul în domeniul alimentației, servicii de vânzare cu amănuntul în legătură cu vânzarea cutiilor de bere pe bază de abonament, servicii de vânzare angro în legătură cu berea, servicii de vânzare angro în legătură cu suplimente alimentare, servicii de vânzare angro în legătură cu preparate dietetice, servicii de vânzare angro în legătură cu iaurturi înghețate, servicii de vânzare angro în legătură cu produse lactate, servicii de vânzare angro în legătură cu produse horticoale, servicii de vânzare angro în legătură cu produse de cofetărie, servicii de vânzare angro în legătură cu fructe de mare, servicii de vânzare cu amănuntul prin corespondență în legătură cu berea, servicii de vânzare cu amănuntul prin catalog în legătură cu berea, servicii de vânzare cu amănuntul în legătură cu produse de grădinărit, servicii de vânzare angro în legătură cu diverse tipuri de carne,

servicii de vânzare angro în legătură cu preparatele utilizate la fabricarea băuturilor.

-
- (111) **38734**
 (151) 07.10.2023
 (181) 27.07.2032
 (210) 050287
 (220) 27.07.2022
 (730) **FALCOM TEXTIL S.R.L., MD**
 MD-5923, Făleştii Noi, Făleşti, Republica Moldova
 (540)



- (591) Culori revendicate: alb, albastru de diferite nuanțe.
 (511) NCL(11-2022)
 16 - hârtie și carton; produse de imprimărie; articole pentru legătorie; fotografii; articole de papetărie și de birou, cu excepția mobilei; adezivi pentru papetărie sau menaj; materiale de desen și materiale pentru artiști; pensule; materiale didactice și de instruire; foi, folii și pungi din plastic pentru împachetare și ambalare; caractere și clișee tipografice.
 (531) CFE(8) 03.13.01; 03.13.24; 05.05.02; 05.05.20; 05.05.21; 27.05.01; 29.01.12.
-

(111) **38738**
 (151) 09.10.2023
 (181) 24.01.2032
 (210) 049527
 (220) 24.01.2022
 (730) **MAESTRU-D.C. S.R.L., MD**
 Str. Lenin nr. 1,
 MD-4221, Grădinița, Căușeni, Republica
 Moldova
 (540)

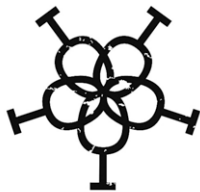

LEUNTEA-VIN
family winery
 est.
1817

(526) Elementele mărcii asupra cărora nu se extinde dreptul exclusiv: „family winery”, „est.1817”, cu excepția executării grafice deosebite.
 (511) NCL(11-2022)
 33 - băuturi alcoolice; toate produsele susmenționate provenite din Leuntea;
 35 - servicii on-line de tranzacționare, și anume servicii de operare on-line pe piețe pentru vânzătorii și cumpărătorii de produse și servicii; servicii on-line de tranzacționare în care vânzătorii afișează produsele sau serviciile care urmează să fie oferite spre vânzare, achiziționare sau spre licitare prin intermediul Internetului, în scopul facilitării vânzării de produse și servicii de către terți prin intermediul unei rețele de calculatoare; oferire de răspuns evaluativ și evaluări de produse și servicii oferite de vânzătorii, evaluarea valorii și a prețurilor produselor și serviciilor oferite de vânzătorii, serviciilor de performanță a cumpărătorilor și vânzătorilor, serviciilor de livrare, precum și experiența globală de tranzacționare în legătură cu acestea; oferirea unui ghid de căutare de publicitate on-line

care oferă produse și servicii ale vânzătorilor; oferirea unei baze de date de căutare on-line de evaluare pentru cumpărătorii și vânzătorii; publicitate; gestiunea afacerilor comerciale; administrare comercială; lucrări de birou; servicii de comercializare pentru terți prestate de supermarketuri, hipermarketuri, buticuri, magazine, gherete, chioșcuri și tarabe;
 39 - transport; ambalarea și depozitarea mărfurilor; organizarea de călătorii;
 41 - educație; instruire; divertisment; activități sportive și culturale;
 43 - servicii de alimentație publică; servicii de cazare temporară.
 (531) CFE(8) 01.01.25; 05.05.20; 05.05.21; 11.03.02; 27.05.09.

(111) **38743**
 (151) 12.10.2023
 (181) 01.03.2032
 (210) 049762
 (220) 01.03.2022
 (730) **VALKERAM S.R.L., MD**
 Bd. Mircea cel Bătrîn nr. 13/1, ap. (of.) 1K,
 MD-2044, Chișinău, Republica Moldova
 (540)



(526) Elementele mărcii asupra cărora nu se extinde dreptul exclusiv: „ceramica”, cu excepția executării grafice deosebite.
 (591) Culori revendicate: negru, cafeniu de diferite nuanțe.
 (511) NCL(11-2022)
 19 - materiale, nu din metal, pentru edificare și construcție; conducte rigide, nu din metal, pentru edificare; asfalt, smoală, gudron și bitum; construcții transportabile, nu din metal; monumente nemetalice;
 35 - servicii on-line de tranzacționare, și anume servicii de operare on-line pe piețe pentru vânzătorii și cumpărătorii de produse și servicii; servicii on-line de tranzacționare în care

- vânzătorii afișează produsele sau serviciile care urmează să fie oferite spre vânzare, achiziționare sau spre licitare prin intermediul Internetului, în scopul facilitării vânzării de produse și servicii de către terți prin intermediul unei rețele de calculatoare; oferire de răspuns evaluativ și evaluări de produse și servicii oferite de vânzătorii, evaluarea valorii și a prețurilor produselor și serviciilor oferite de vânzătorii, serviciilor de performanță a cumpărătorilor și vânzătorilor, serviciilor de livrare, precum și experiența globală de tranzacționare în legătură cu acestea; oferirea unui ghid de căutare de publicitate on-line care oferă produse și servicii ale vânzătorilor; oferirea unei baze de date de căutare on-line de evaluare pentru cumpărători și vânzătorii; servicii de comercializare pentru terți prestate de supermarketuri, hipermarketuri, buticuri, magazine, gherete, chioșcuri și tarabe;
- 37 - servicii de construcții; servicii de instalare și reparații; extracție minieră, foraje pentru extracția de petrol și de gaze.
- (531) CFE(8) 07.15.05; 07.15.09; 07.15.20; 26.03.23; 26.04.03; 26.04.09; 27.05.11; 29.01.12.

- (111) **38744**
 (151) 12.10.2023
 (181) 17.08.2032
 (210) 050384
 (220) 17.08.2022
 (730) **CAZACU Victor, MD**
 Str. Florilor nr. 40,
 MD-4228, Popeasca, Ștefan Vodă, Republica Moldova
- (540)

prainedit
 a different taste

- (526) Elementele mărcii asupra cărora nu se extinde dreptul exclusiv: „a different taste”, cu excepția executării grafice deosebite.
- (591) Culori revendicate: alb, verde, violet, albastru.
- (511) NCL(11-2022)
 29 - carne, pește, păsări și vânat; extracte din carne; fructe și legume conservate, congelate, uscate și fierte; jeleuri, dulcețuri, compoturi; ouă; lapte, brânzeturi, unt, iaurt și alte

- produse lactate; uleiuri și grăsimi comestibile;
- 31 - produse agricole, de acvacultură, horticoale și forestiere, brute și neprelucrate; cereale și semințe crude și neprocesate; fructe și legume proaspete, plante aromatice proaspete; plante și flori naturale; bulbi, răsaduri și semințe pentru plantare; animale vii; hrană și băuturi pentru animale; malț;
- 35 - publicitate; administrarea, organizarea și managementul afacerilor; lucrări de birou.
- (531) CFE(8) 05.07.13; 24.17.02; 25.01.05; 27.03.11; 27.05.08; 29.01.14.

- (111) **38745**
 (151) 13.10.2023
 (181) 13.07.2032
 (210) 050233
 (220) 13.07.2022
 (730) **Bioland e.V., DE**
 Kaiserstrasse 18, 55116 Mainz, Germania
- (540)



- (591) Culori revendicate: verde, alb.
- (511) NCL(11-2022)
 29 - carne, pește, păsări și vânat; extracte din carne; fructe și legume conservate, congelate, uscate și fierte; aspic de carne, geluri din pește; jeleuri de fructe, jeleuri de legume, dulcețuri, compoturi; ouă; lapte, brânzeturi, unt, iaurt și alte produse lactate; înlocuitori de lapte; lapte praf pentru scopuri de alimentație; uleiuri și grăsimi comestibile;

- 30 - ceai; orez, paste făinoase și tăiței; făină și preparate din cereale; pesmeți din pâine; pâine, produse de patiserie și cofetărie; ciocolată; înghețată, șerburi și alte înghețate comestibile; zahăr, miere, sirop de melasă; drojdie, praf de copt; sare, condimente, mirodenii, plante aromatice conservate; oțet, sosuri și alte condimente; lapte congelat (înghețată); prafuri pentru înghețate; sorbete (înghețate pe bază de apă); înghețată de iaurt (înghețate); propolis de uz alimentar; gheață (apă înghețată);
- 31 - produse agricole, de acvacultură, horticoale și forestiere, brute și neprelucrate; cereale și semințe crude și neprocesate; fructe și legume proaspete, plante aromatice proaspete; plante și flori naturale; bulbi, răsaduri și semințe pentru plantare; animale vii; hrană și băuturi pentru animale; malț;
- 32 - bere; băuturi nealcoolice; ape minerale și carbogazoase; băuturi din fructe și sucuri de fructe; siropuri și alte preparate pentru fabricarea băuturilor nealcoolice;
- 33 - băuturi alcoolice, cu excepția berii; preparate alcoolice pentru fabricarea băuturilor.
- (531) CFE(8) 26.04.02; 26.04.05; 26.04.18; 26.04.22; 27.05.01; 29.01.12.

(111) **38746**
 (151) 13.10.2023
 (181) 25.08.2032
 (210) 050413
 (220) 25.08.2022
 (730) **CHIRMICI Denis, MD**
 Str. Limbii Materne nr. 17,
 MD-5903, Făleşti, Republica Moldova
 (540)

CASA PETRU ALCOHOL FREE WINE

- (526) Elementele mărcii asupra cărora nu se extinde dreptul exclusiv: „ALCOHOL FREE WINE”.
- (511) NCL(11-2022)
 32 - băuturi nealcoolice.

(111) **38747**
 (151) 13.10.2023
 (181) 19.09.2032
 (210) 050507
 (220) 19.09.2022
 (730) **VOCEA MEDIA S.R.L., MD**
 Str. Costiujeni nr. 1G,
 MD-2011, Codru, Chișinău, Republica Moldova
 (540)



- (526) Elementele mărcii asupra cărora nu se extinde dreptul exclusiv: „BASARABIEI”, cu excepția executării grafice deosebite.
- (591) Culori revendicate: albastru, auriu.
 (511) NCL(11-2022)
 35 - publicitate; administrarea, organizarea și managementul afacerilor; lucrări de birou;
 38 - servicii de telecomunicații;
 41 - educație; instruire; divertisment; activități sportive și culturale.
 (531) CFE(8) 24.17.24; 26.04.04; 27.05.01; 27.05.17; 29.01.12.

(111) **38750**
 (151) 14.10.2023
 (181) 08.08.2032
 (210) 050348
 (220) 08.08.2022
 (730) **PAVLIUC Aliona, MD**
 Str. Ion Creangă nr. 13, ap. 7,
 MD-3600, Ungheni, Republica Moldova

(540)



(511) NCL(11-2022)

42 - servicii științifice și tehnologice, precum și servicii de cercetare și de creație, referitoare la acestea; servicii de analiză industrială, cercetare industrială și proiectare industrială; servicii de control al calității și de autentificare; crearea și dezvoltarea calculatoarelor și programelor de calculator.

(531) CFE(8) 01.07.08; 03.01.06; 03.01.24; 03.01.27; 26.01.15; 26.01.18; 26.13.01; 27.05.01.

(111) **38751**

(151) 14.10.2023

(181) 18.08.2032

(210) 050401

(220) 18.08.2022

(730) **OLISGRUP S.R.L., MD**

MD-3739, Zubrești, Strășeni, Republica Moldova

(540)

DETOOLZ
SMART WORK

(526) Elementele mărcii asupra cărora nu se extinde dreptul exclusiv: „SMART WORK”, cu excepția executării grafice deosebite.

(591) Culori revendicate: turcoaz, negru.

(511) NCL(11-2022)

07 - mașini, mașini-unelte, unelte acționate electric; motoare, cu excepția celor pentru vehiculele terestre; componente de cuplare și transmisie a mașinilor, cu excepția celor pentru vehiculele terestre; unelte agricole, altele decât unelte de mână, acționate manual; incubatoare pentru ouă; mașini automate de vânzare;

08 - scule și instrumente de mână, acționate manual; cuțite, furculițe și linguri; arme albe, cu excepția armelor de foc; aparate de ras.

(531) CFE(8) 27.05.09; 27.05.25; 29.01.12.

(111) **38752**

(151) 14.10.2023

(181) 08.12.2032

(210) 050875

(220) 08.12.2022

(730) **ROPRIUM GROUP S.R.L., MD**

Str. Valea Crucii nr. 24, of. 207,
MD-2072, Chișinău, Republica Moldova

(540)

VERICOH

(591) Culori revendicate: roșu, alb.

(511) NCL(11-2022)

25 - îmbrăcăminte, încălțăminte, articole care servesc la acoperirea capului.

(531) CFE(8) 26.04.18; 27.05.01; 29.01.12.

(111) **38753**

(151) 14.10.2023

(181) 29.12.2032

(210) 050987

(220) 29.12.2022

(730) **REAL-PRODUS S.R.L., societate comercială, MD**

Str. Lenin nr. 197,
MD-6116, Tomai, UTA Găgăuzia, Republica Moldova

(540)

ROCK&WINE

(526) Elementele mărcii asupra cărora nu se extinde dreptul exclusiv: „WINE”.

(511) NCL(11-2022)

33 - băuturi alcoolice.

(111) **38770**

(151) 17.10.2023

(181) 29.06.2032

(210) 050186

(220) 29.06.2022

(730) **STROPȘA Viorel, MD**Str. Studenților nr. 9, bloc 20, ap. 77,
MD-2045, Chișinău, Republica Moldova**STROPȘA Alexandra, MD**Str. Liviu Deleanu nr. 5/2, ap. 13,
MD-2071, Chișinău, Republica Moldova**BALIȚCHI Tudor, MD**Str. Nicolai Zelinski nr. 33, bloc 1, ap. 63,
MD-2038, Chișinău, Republica Moldova

(540)

COFFEEMONKEY

(511) NCL(11-2022)

30 - cafea;

35 - servicii on-line de tranzacționare, și anume servicii de operare on-line pe piețe pentru vânzătorii și cumpărătorii de produse și servicii; servicii on-line de tranzacționare în care vânzătorii afișează produsele sau serviciile care urmează să fie oferite spre vânzare, achiziționare sau spre licitare prin intermediul Internetului, în scopul facilitării vânzării de produse și servicii de către terți prin intermediul unei rețele de calculatoare; oferire de răspuns evaluativ și evaluări de produse și servicii oferite de vânzători, evaluarea valorii și a prețurilor produselor și serviciilor oferite de vânzători, serviciilor de performanță a cumpărătorilor și vânzătorilor, serviciilor de livrare, precum și experiența globală de tranzacționare în legătură cu acestea; oferirea unui ghid de căutare de publicitate on-line care oferă produse și servicii ale vânzătorilor; oferirea unei baze de date de căutare on-line de evaluare pentru cumpărători și vânzători;

publicitate; gestiunea afacerilor comerciale; administrare comercială; lucrări de birou; servicii de comercializare pentru terți prestate de supermarketuri, hipermarketuri, buticuri, magazine, gherete, chioșcuri și tarabe;

43 - servicii de alimentație publică; servicii de cazare temporară.

(111) **38775**

(151) 20.10.2023

(181) 29.11.2032

(210) 050818

(220) 29.11.2022

(730) **British American Tobacco (Brands) Limited, GB**Globe House, 4 Temple Place, London
WC2R 2PG, Regatul Unit

(540)

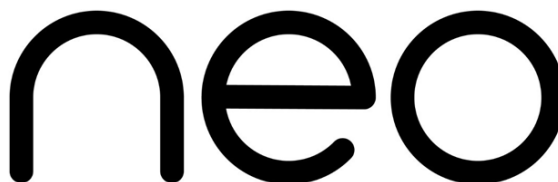

(526) Elementele mărcii asupra cărora nu se extinde dreptul exclusiv: „neo”.

(511) NCL(11-2022)

34 - tutun brut sau prelucrat; produse din tutun; înlocuitori de tutun (cu excepția celor de uz medical); toate în scopul de a fi încălzite, dar nu arse; produse din tutun pentru a fi încălzite; articole pentru fumători; dispozitive electronice și piese ale acestora în scopul încălzirii tutunului.

(531) CFE(8) 27.05.01.

(111) **38776**

(151) 20.10.2023

(181) 28.11.2032

(210) 050831

(220) 28.11.2022

(730) **FARMINA S.R.L., întreprindere cu capital străin, MD**Str. Ciocana nr. 8, bloc 1,
MD-2044, Chișinău, Republica Moldova

(540)

PANER

(511) NCL(11-2022)

05 - preparate farmaceutice, medicale și de uz veterinar; produse igienice pentru medicină; alimente și substanțe dietetice adaptate pentru uz medical sau veterinar, alimente pentru bebeluși; suplimente alimentare pentru oameni și animale; plasturi, materiale pentru pansamente; materiale pentru plombarea dinților și pentru mulaje dentare; dezinfectante; produse pentru distrugerea animalelor dăunătoare; fungicide, erbicide; toate produsele sus-menționate, cu excepția băuturilor dietetice de uz medical.

(111) **38777**

(151) 20.10.2023

(181) 12.01.2033

(210) 051022

(220) 12.01.2023

(730) **Philip Morris Products S.A., CH**

Quai Jeanrenaud 3, 2000 Neuchâtel, Elveția

(540)

YELLOW BURST

(526) Elementele mărcii asupra cărora nu se extinde dreptul exclusiv: „YELLOW”.

(511) NCL(12-2023)

34 - vaporizatoare cu fir pentru țigări electronice și dispozitive electronice de fumat; tutun, brut sau prelucrat; produse din tutun, inclusiv țigări de foi, țigarete, cigarillos, tutun pentru rularea propriilor țigarete, tutun de pipă, tutun de mestecat, tutun de prizat, kretek; snus; înlocuitori de tutun (cu excepția celor pentru uz medical); articole pentru fumători, inclusiv foite și tuburi pentru țigarete, filtre pentru țigarete, recipiente de tutun, tabachere pentru țigarete și scrumiere pentru fumători, pipe, dispozitive de buzunar pentru rularea țigaretelor, brichete pentru fumători; chibrituri; bețe de tutun, produse din tutun pentru a fi încălzite, dispozitive electronice și părți ale acestora pentru încălzirea țigaretelor sau a tutunului pentru eliberarea de aerosoli care conțin nicotină pentru inhalare; soluții de

nicotină lichidă pentru utilizare în țigări electronice; dispozitive electronice de fumat; țigări electronice; țigări electronice folosite ca înlocuitori ai țigărilor tradiționale; dispozitive electronice pentru inhalarea aerosolilor care conțin nicotină; dispozitive de vaporizare orale pentru fumători, produse din tutun și înlocuitori de tutun; articole pentru țigări electronice destinate fumătorilor; piese și accesorii pentru produsele sus-menționate incluse în clasa 34; stingătoare pentru țigarete și țigări de foi încălzite, precum și pentru bețe de tutun încălzite; huse pentru țigări electronice reîncărcabile.

(111) **38778**

(151) 20.10.2023

(181) 12.01.2033

(210) 051023

(220) 12.01.2023

(730) **Philip Morris Products S.A., CH**

Quai Jeanrenaud 3, 2000 Neuchâtel, Elveția

(540)

GOLD BURST

(526) Elementele mărcii asupra cărora nu se extinde dreptul exclusiv: „GOLD”.

(511) NCL(12-2023)

34 - vaporizatoare cu fir pentru țigări electronice și dispozitive electronice de fumat; tutun, brut sau prelucrat; produse din tutun, inclusiv țigări de foi, țigarete, cigarillos, tutun pentru rularea propriilor țigarete, tutun de pipă, tutun de mestecat, tutun de prizat, kretek; snus; înlocuitori de tutun (cu excepția celor pentru uz medical); articole pentru fumători, inclusiv foite și tuburi pentru țigarete, filtre pentru țigarete, recipiente de tutun, tabachere pentru țigarete și scrumiere pentru fumători, pipe, dispozitive de buzunar pentru rularea țigaretelor, brichete pentru fumători; chibrituri; bețe de tutun, produse din tutun pentru a fi încălzite, dispozitive electronice și părți ale acestora pentru încălzirea țigaretelor sau a tutunului pentru eliberarea de aerosoli care conțin nicotină pentru inhalare; soluții de nicotină lichidă pentru utilizare în țigări electronice; dispozitive electronice de fumat; țigări electronice; țigări electronice folosite ca înlocuitori ai țigărilor tradiționale; dispozitive electronice pentru inhalarea aerosolilor care

conțin nicotină; dispozitive de vaporizare orale pentru fumători, produse din tutun și înlocuitori de tutun; articole pentru țigări electronice destinate fumătorilor; piese și accesorii pentru produsele sus-menționate incluse în clasa 34; stingătoare pentru țigarete și țigări de foi încălzite, precum și pentru bețe de tutun încălzite; huse pentru țigări electronice reîncărcabile.

înlocuitori de tutun; articole pentru țigări electronice destinate fumătorilor; piese și accesorii pentru produsele sus-menționate incluse în clasa 34; stingătoare pentru țigarete și țigări de foi încălzite, precum și pentru bețe de tutun încălzite; huse pentru țigări electronice reîncărcabile.

- (111) **38779**
 (151) 20.10.2023
 (181) 17.01.2033
 (210) 051030
 (220) 17.01.2023
 (310) 113717
 (320) 12.01.2023
 (330) KZ
 (730) **Philip Morris Products S.A., CH**
 Quai Jeanrenaud 3, 2000 Neuchâtel, Elveția
 (540)

YELLOW GREEN BURST

- (526) Elementele mărcii asupra cărora nu se extinde dreptul exclusiv: „YELLOW”, „GREEN”.
 (511) NCL(12-2023)
 34 - vaporizatoare cu fir pentru țigări electronice și dispozitive electronice de fumat; tutun, brut sau prelucrat; produse din tutun, inclusiv țigări de foi, țigarete, cigarillos, tutun pentru rularea propriilor țigarete, tutun de pipă, tutun de mestecat, tutun de prizat, kretek; snus; înlocuitori de tutun (cu excepția celor pentru uz medical); articole pentru fumători, inclusiv foite și tuburi pentru țigarete, filtre pentru țigarete, recipiente de tutun, tabachere pentru țigarete și scrumiere pentru fumători, pipe, dispozitive de buzunar pentru rularea țigaretelor, brichete pentru fumători; chibrituri; bețe de tutun, produse din tutun pentru a fi încălzite, dispozitive electronice și părți ale acestora pentru încălzirea țigaretelor sau a tutunului pentru eliberarea de aerosoli care conțin nicotină pentru inhalare; soluții de nicotină lichidă pentru utilizare în țigări electronice; dispozitive electronice de fumat; țigări electronice; țigări electronice folosite ca înlocuitori ai țigărilor tradiționale; dispozitive electronice pentru inhalarea aerosolilor care conțin nicotină; dispozitive de vaporizare orale pentru fumători, produse din tutun și

- (111) **38780**
 (151) 24.10.2023
 (181) 19.10.2032
 (210) 050648
 (220) 19.10.2022
 (730) **CRICOVA S.A., combinat de vinuri, MD**
 Str. Petru Ungureanu nr. 1,
 MD-2084, Cricova, Chișinău, Republica Moldova
 (540)

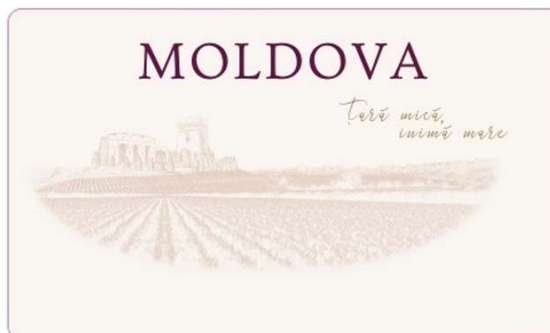

- (526) Elementele mărcii asupra cărora nu se extinde dreptul exclusiv: „MOLDOVA”, cu excepția executării grafice deosebite.
 (591) Culori revendicate: violet, bej, roz, cafeniu.
 (511) NCL(11-2022)
 33 - băuturi alcoolice, cu excepția berii; preparate alcoolice pentru fabricarea băuturilor.
 (531) CFE(8) 06.07.08; 06.19.07; 06.19.17; 07.01.01; 07.01.24; 07.03.08; 25.01.15; 27.05.09; 29.01.14.

- (111) **38782**
 (151) 19.10.2023
 (181) 08.12.2031
 (210) 049338
 (220) 08.12.2021
 (730) **MEDIA SHOW GRUP S.R.L., MD**
 Str. Petricani nr. 17,
 MD-2059, Chișinău, Republica Moldova

(540)



(591) Culori revendicate: alb, roșu de diferite nuanțe, albastru de diferite nuanțe, turcoaz de diferite nuanțe.

(511) NCL(11-2021)

41 - divertisment; activități sportive și culturale.

(531) CFE(8) 14.01.06; 16.01.04; 16.01.13; 26.01.05; 26.01.20; 27.03.15; 27.05.08; 29.01.14.

(111) **38795**

(151) 26.10.2023

(181) 22.11.2032

(210) 050776

(220) 22.11.2022

(730) **MG-AUTOACCESORII S.R.L., MD**

Str. Horelor nr. 42,

MD-6526, Mereni, Anenii Noi, Republica Moldova

(540)

STAR MAN

(511) NCL(11-2022)

07 - unelte agricole, altele decât unelte de mână, acționate manual; incubatoare pentru ouă; mașini automate de vânzare;

09 - aparate și instrumente științifice, pentru cercetare, de navigare, geodezice, cinematografice, optice, de cântărire, de măsurare, de salvare și didactice, toate produsele menționate, cu excepția acceleratoarelor de particule; costume de scafandru, măști pentru sca-

fandri, tampoane de urechi pentru scafandri, cleme nazale pentru scafandri și înotători, mănuși de scafandru, aparate de respirat sub apă pentru înot subacvatic;

11 - aparate și instalații de iluminat, de încălzire, de răcire, de producere a vaporilor, de coacere, de uscare, de ventilare, de distribuire a apei și instalații sanitare, toate produsele sus-menționate, cu excepția dispozitivelor de iluminat pentru vehicule, arzătoarelor și părților acestora, în special arzătoarelor cu petrol și gaz, rezervoarelor de ulei și gazometrelor, dispozitivelor cu gaz de înaltă eficiență, în special schimbătoarelor de căldură pentru gaze de eșapament și arzătoarelor cu gaz de înaltă eficiență, aparatelor de hidrogenare, mașinilor utilizate în domeniul tehnologiei fizice, mașinilor pentru industria chimică și de rafinare, precum și piesele acestora.

(111) **38805**

(151) 27.10.2023

(181) 29.09.2032

(210) 050551

(220) 29.09.2022

(730) **MILANEVA S.R.L., MD**

Str. Grenoble nr. 130/3, ap. (of.) 11,

MD-2019, Chișinău, Republica Moldova

(540)

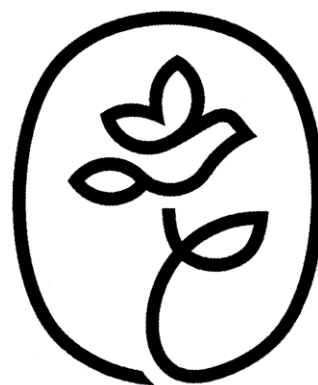

BIRDS & FLOWERS®

(526) Elementele mărcii asupra cărora nu se extinde dreptul exclusiv: „BIRDS”, „FLOWERS”, „®”, cu excepția executării grafice deosebite.

- (511) NCL(11-2022)
 31 - produse agricole, de acvacultură, horticoale și forestiere, brute și neprelucrate; cereale și semințe crude și neprocesate; fructe și legume proaspete, plante aromatice proaspete; plante și flori naturale; bulbi, răsaduri și semințe pentru plantare; animale vii; hrană și băuturi pentru animale; malț;
 35 - publicitate; administrarea, organizarea și managementul afacerilor; lucrări de birou;
 39 - transport; ambalarea și depozitarea mărfurilor; organizarea de călătorii.
 (531) CFE(8) 03.07.11; 03.07.13; 03.07.16; 03.07.24; 05.05.20; 05.05.21; 24.17.25; 26.01.15; 27.05.01.

- (111) **38818**
 (151) 31.10.2023
 (181) 08.08.2032
 (210) 050327
 (220) 08.08.2022
 (730) **A SWISS GROUP SA, CH**
 Rue Adrien-Lachenal 26, 1207 Geneve,
 Elveția
 (540)



- (526) Elementele mărcii asupra cărora nu se extinde dreptul exclusiv: imaginea crucii și elementele verbale „SWISS GROUP”, cu excepția executării grafice deosebite.
 (591) Culori revendicate: roșu, alb, negru.
 (511) NCL(11-2022)

- 03 - cosmetice și produse de toaletă nemedicinale; produse nemedicinale pentru curățarea dinților; produse de parfumerie, uleiuri esențiale;
 05 - preparate farmaceutice, medicale; produse igienice pentru medicină; alimente și substanțe dietetice adaptate pentru uz medical sau veterinar, alimente pentru bebeluși; suplimente alimentare pentru oameni; plasturi, materiale pentru pansamente;
 10 - aparate și instrumente chirurgicale, medicale, dentare; articole ortopedice; material de sutură; dispozitive terapeutice și de asistență, adaptate pentru persoanele cu handicap; aparate de masaj;
 35 - publicitate; administrarea, organizarea și managementul afacerilor; lucrări de birou;
 39 - transport; ambalarea și depozitarea mărfurilor; organizarea de călătorii;
 41 - educație; instruire; divertisment; activități sportive și culturale;
 42 - servicii științifice și tehnologice, precum și servicii de cercetare și de creație, referitoare la acestea; servicii de control al calității și de autentificare; crearea și dezvoltarea calculatoarelor și programelor de calculator;
 43 - servicii de alimentație publică; servicii de cazare temporară;
 44 - servicii medicale; servicii de igienă și de îngrijire a frumuseții pentru oameni.
 (531) CFE(8) 06.01.04; 24.07.15; 24.07.23; 24.13.01; 24.13.24; 24.13.26; 26.03.01; 26.03.16; 27.05.01; 29.01.13.

- (111) **38819**
 (151) 31.10.2023
 (181) 16.12.2032
 (210) 050930
 (220) 16.12.2022
 (730) **CIOBANU Vitalie, MD**
 Str. Profesor Ion Dumeniuc nr. 16, ap. 106,
 MD-2075, Chișinău, Republica Moldova
 (540)

Fast&Fixed by Bredent

- (526) Elementele mărcii asupra cărora nu se extinde dreptul exclusiv: „Fast&Fixed”.
 (511) NCL(11-2022)

- 10 - aparate și instrumente chirurgicale, medicale, dentare și veterinare; membre, ochi și dinți artificiali; articole ortopedice; material de sutură; dispozitive terapeutice și de asistență, adaptate pentru persoanele cu handicap; aparate de masaj; aparate, dispozitive și articole pentru alăptarea bebelușilor; aparate, dispozitive și articole pentru activitatea sexuală;
- 44 - servicii medicale; servicii veterinare; servicii de igienă și de îngrijire a frumuseții pentru oameni sau animale; servicii de agricultură, acvacultură, horticultură și silvicultură.

- (111) **38824**
 (151) 31.10.2023
 (181) 08.11.2032
 (210) 050729
 (220) 08.11.2022
 (730) **JIDOBIN Igor, MD**
 Str. Botanica Veche nr. 43/1, of. 43,
 MD-2062, Chișinău, Republica Moldova
 (540)



**PERFECTUM
MODULE**
SMART. FAST. SIMPLE

- (526) Elementele mărcii asupra cărora nu se extinde dreptul exclusiv: „PERFECTUM”, „MODULE”, „SMART”, „FAST”, „SIMPLE”, cu excepția executării grafice deosebite.
- (591) Culori revendicate: gri-închis (pantone 445C), verde-deschis (pantone 360C).
- (511) NCL(11-2022)
- 06 - metale comune și aliajele lor; minereuri; materiale metalice pentru edificare și construcții; construcții transportabile metalice; cabluri și fire neelectrice din metale comune; mici articole de fierărie; containere metalice pentru depozitare sau transport; seifuri.
- (531) CFE(8) 24.17.02; 26.03.04; 26.03.23; 26.07.25; 26.13.25; 26.15.15; 27.05.09; 29.01.13.

- (111) **38827**
 (151) 03.11.2023
 (181) 30.01.2033
 (210) 051092
 (220) 30.01.2023
 (730) **Philip Morris Products S.A., CH**
 Quai Jeanrenaud 3, 2000 Neuchâtel, Elveția
 (540)

VEEV AMBER BURST

- (526) Elementele mărcii asupra cărora nu se extinde dreptul exclusiv: „AMBER”.
- (511) NCL(12-2023)
- 34 - vaporizatoare cu fir pentru țigări electronice și dispozitive electronice de fumat; tutun, brut sau prelucrat; produse din tutun, inclusiv țigări de foi, țigarete, cigarillos, tutun pentru rularea propriilor țigarete, tutun de pipă, tutun de mestecat, tutun de prizat, kretek; snus; înlocuitori de tutun (cu excepția celor pentru uz medical); articole pentru fumători, inclusiv foite și tuburi pentru țigarete, filtre pentru țigarete, recipiente de tutun, tabachere pentru țigarete și scrumiere pentru fumători, pipe, dispozitive de buzunar pentru rularea țigaretelor, brichete pentru fumători; chibrituri; bețe de tutun, produse din tutun pentru a fi încălzite, dispozitive electronice și părți ale acestora pentru încălzirea țigaretelor sau a tutunului pentru eliberarea de aerosoli care conțin nicotină pentru inhalare; soluții de nicotină lichidă pentru utilizare în țigări electronice; dispozitive electronice de fumat; țigări electronice; țigări electronice folosite ca înlocuitori ai țigărilor tradiționale; dispozitive electronice pentru inhalarea aerosolilor care conțin nicotină; dispozitive de vaporizare orale pentru fumători, produse din tutun și înlocuitori de tutun; articole pentru țigări electronice destinate fumătorilor; piese și accesorii pentru produsele sus-menționate incluse în clasa 34; stingătoare pentru țigarete și țigări de foi încălzite, precum și pentru bețe de tutun încălzite; huse pentru țigări electronice reîncărcabile.

(111) **38828**
 (151) 03.11.2023
 (181) 30.01.2033
 (210) 051093
 (220) 30.01.2023
 (730) **Philip Morris Products S.A., CH**
 Quai Jeanrenaud 3, 2000 Neuchâtel, Elveția
 (540)

(111) **38829**
 (151) 03.11.2023
 (181) 31.1.2033
 (210) 051105
 (220) 31.01.2023
 (730) **Philip Morris Products S.A., CH**
 Quai Jeanrenaud 3, 2000 Neuchâtel, Elveția
 (540)

VEEV MAGENTA BURST

(526) Elementele mărcii asupra cărora nu se extinde dreptul exclusiv: „MAGENTA”.

(511) NCL(12-2023)

34 - vaporizatoare cu fir pentru țigări electronice și dispozitive electronice de fumat; tutun, brut sau prelucrat; produse din tutun, inclusiv țigări de foi, țigarete, cigarillos, tutun pentru rularea propriilor țigarete, tutun de pipă, tutun de mestecat, tutun de prizat, kretek; snus; înlocuitori de tutun (cu excepția celor pentru uz medical); articole pentru fumători, inclusiv foite și tuburi pentru țigarete, filtre pentru țigarete, recipiente de tutun, tabachere pentru țigarete și scrumiere pentru fumători, pipe, dispozitive de buzunar pentru rularea țigaretelor, brichete pentru fumători; chibrituri; bețe de tutun, produse din tutun pentru a fi încălzite, dispozitive electronice și părți ale acestora pentru încălzirea țigaretelor sau a tutunului pentru eliberarea de aerosoli care conțin nicotină pentru inhalare; soluții de nicotină lichidă pentru utilizare în țigări electronice; dispozitive electronice de fumat; țigări electronice; țigări electronice folosite ca înlocuitori ai țigărilor tradiționale; dispozitive electronice pentru inhalarea aerosolilor care conțin nicotină; dispozitive de vaporizare orale pentru fumători, produse din tutun și înlocuitori de tutun; articole pentru țigări electronice destinate fumătorilor; piese și accesorii pentru produsele sus-menționate incluse în clasa 34; stingătoare pentru țigarete și țigări de foi încălzite, precum și pentru bețe de tutun încălzite; huse pentru țigări electronice reîncărcabile.

BLACK PURPLE BURST

(526) Elementele mărcii asupra cărora nu se extinde dreptul exclusiv: „BLACK”, „PURPLE”.

(511) NCL(12-2023)

34 - vaporizatoare cu fir pentru țigări electronice și dispozitive electronice de fumat; tutun, brut sau prelucrat; produse din tutun, inclusiv țigări de foi, țigarete, cigarillos, tutun pentru rularea propriilor țigarete, tutun de pipă, tutun de mestecat, tutun de prizat, kretek; snus; înlocuitori de tutun (cu excepția celor pentru uz medical); articole pentru fumători, inclusiv foite și tuburi pentru țigarete, filtre pentru țigarete, recipiente de tutun, tabachere pentru țigarete și scrumiere pentru fumători, pipe, dispozitive de buzunar pentru rularea țigaretelor, brichete pentru fumători; chibrituri; bețe de tutun, produse din tutun pentru a fi încălzite, dispozitive electronice și părți ale acestora pentru încălzirea țigaretelor sau a tutunului pentru eliberarea de aerosoli care conțin nicotină pentru inhalare; soluții de nicotină lichidă pentru utilizare în țigări electronice; dispozitive electronice de fumat; țigări electronice; țigări electronice folosite ca înlocuitori ai țigărilor tradiționale; dispozitive electronice pentru inhalarea aerosolilor care conțin nicotină; dispozitive de vaporizare orale pentru fumători, produse din tutun și înlocuitori de tutun; articole pentru țigări electronice destinate fumătorilor; piese și accesorii pentru produsele sus-menționate incluse în clasa 34; stingătoare pentru țigarete și țigări de foi încălzite, precum și pentru bețe de tutun încălzite; huse pentru țigări electronice reîncărcabile.

(111) **38833**
 (151) 01.11.2023
 (181) 29.06.2032
 (210) 050184
 (220) 29.06.2022
 (730) **TRANGA Andrei, MD**
 Str. Mihail Kogălniceanu nr. 85, ap. 12,
 MD-2009, Chişinău, Republica Moldova
 (540)



(511) NCL(11-2022)
 30 - cafea, ceai, cacao și înlocuitori ai acestora; orez, paste făinoase și tăiței; tapioca și sago; făină și preparate din cereale; pâine, produse de patiserie și cofetărie; ciocolată; înghețată, șerburi și alte înghețate comestibile; zahăr, miere, sirop de melasă; drojdie, praf de copt; sare, condimente, mirodenii, plante aromatice conservate; oțet, sosuri și alte condimente; gheață (apă înghețată);
 35 - publicitate; administrarea, organizarea și managementul afacerilor; lucrări de birou;
 43 - servicii de alimentație publică; servicii de cazare temporară.
 (531) CFE(8) 26.01.02; 26.07.25; 26.11.12; 27.05.11.

(111) **38834**
 (151) 06.11.2023
 (181) 24.01.2033
 (210) 051088
 (220) 24.01.2023
 (730) **ELLVICA S.R.L., MD**
 Str. A. Pușkin nr. 24, ap. (of.) 16,
 MD-3801, Comrat, UTA Găgăuzia, Republica Moldova
 (540)



(511) NCL(12-2023)
 09 - aparate și instrumente științifice, pentru cercetare, de navigare, geodezice, fotografice, cinematografice, audiovizuale, optice, de cântărire, de măsurare, de semnalizare, de detectare, de testare, de verificare, de salvare și didactice; aparate și instrumente pentru conducerea, distribuția, transformarea, acumularea, reglarea sau controlul distribuției sau utilizării energiei electrice; mecanisme pentru aparate cu preplată; case de marcat; costume de scafandru, măști pentru scafandri, dopuri de urechi pentru scafandri, clești de nas pentru scafandri și înotători, mănuși pentru scafandri, aparate de respirat pentru înot subacvatic; extincătoare;
 11 - aparate și instalații de iluminat, de încălzire, de răcire, de producere a vaporilor, de coacere, de uscare, de ventilare, de distribuție a apei și de uz sanitar;
 37 - servicii de construcții; servicii de instalații și reparații; extracții miniere, foraje pentru extracția de petrol și gaze;
 42 - servicii științifice și tehnologice, precum și servicii de cercetare și creație, referitoare la acestea; servicii de analiză industrială, cercetare industrială și proiectare industrială; servicii de control al calității și de autentificare; crearea și dezvoltarea calculatoarelor și programelor de calculator.
 (531) CFE(9) 01.03.01; 01.03.09; 01.03.13; 05.05.20; 05.05.21; 27.05.10.

(111) **38842**
 (151) 13.11.2023
 (181) 12.01.2033
 (210) 051017
 (220) 12.01.2023
 (730) **Philip Morris Products S.A., CH**
 Quai Jeanrenaud 3, 2000 Neuchâtel, Elveția
 (540)

(111) **38843**
 (151) 13.11.2023
 (181) 12.01.2033
 (210) 051019
 (220) 12.01.2023
 (730) **Philip Morris Products S.A., CH**
 Quai Jeanrenaud 3, 2000 Neuchâtel, Elveția
 (540)

PURPLE BURST

(526) Elementele mărcii asupra cărora nu se extinde dreptul exclusiv: „PURPLE”.

(511) NCL(12-2023)

34 - vaporizatoare cu fir pentru țigări electronice și dispozitive electronice de fumat; tutun, brut sau prelucrat; produse din tutun, inclusiv țigări de foi, țigarete, cigarillos, tutun pentru rularea propriilor țigarete, tutun de pipă, tutun de mestecat, tutun de prizat, kretek; snus; înlocuitori de tutun (cu excepția celor pentru uz medical); articole pentru fumători, inclusiv foițe și tuburi pentru țigarete, filtre pentru țigarete, recipiente de tutun, tabachere pentru țigarete și scrumiere pentru fumători, pipe, dispozitive de buzunar pentru rularea țigaretelor, brichete pentru fumători; chibrituri; bețe de tutun, produse din tutun pentru a fi încălzite, dispozitive electronice și părți ale acestora pentru încălzirea țigaretelor sau a tutunului pentru eliberarea de aerosoli care conțin nicotină pentru inhalare; soluții de nicotină lichidă pentru utilizare în țigări electronice; dispozitive electronice de fumat; țigări electronice; țigări electronice folosite ca înlocuitori ai țigărilor tradiționale; dispozitive electronice pentru inhalarea aerosolilor care conțin nicotină; dispozitive de vaporizare orale pentru fumători, produse din tutun și înlocuitori de tutun; articole pentru țigări electronice destinate fumătorilor; piese și accesorii pentru produsele sus-menționate incluse în clasa 34; stingătoare pentru țigarete și țigări de foi încălzite, precum și pentru bețe de tutun încălzite; huse pentru țigări electronice reîncărcabile.

RED BURST

(526) Elementele mărcii asupra cărora nu se extinde dreptul exclusiv: „RED”.

(511) NCL(12-2023)

34 - vaporizatoare cu fir pentru țigări electronice și dispozitive electronice de fumat; tutun, brut sau prelucrat; produse din tutun, inclusiv țigări de foi, țigarete, cigarillos, tutun pentru rularea propriilor țigarete, tutun de pipă, tutun de mestecat, tutun de prizat, kretek; snus; înlocuitori de tutun (cu excepția celor pentru uz medical); articole pentru fumători, inclusiv foițe și tuburi pentru țigarete, filtre pentru țigarete, recipiente de tutun, tabachere pentru țigarete și scrumiere pentru fumători, pipe, dispozitive de buzunar pentru rularea țigaretelor, brichete pentru fumători; chibrituri; bețe de tutun, produse din tutun pentru a fi încălzite, dispozitive electronice și părți ale acestora pentru încălzirea țigaretelor sau a tutunului pentru eliberarea de aerosoli care conțin nicotină pentru inhalare; soluții de nicotină lichidă pentru utilizare în țigări electronice; dispozitive electronice de fumat; țigări electronice; țigări electronice folosite ca înlocuitori ai țigărilor tradiționale; dispozitive electronice pentru inhalarea aerosolilor care conțin nicotină; dispozitive de vaporizare orale pentru fumători, produse din tutun și înlocuitori de tutun; articole pentru țigări electronice destinate fumătorilor; piese și accesorii pentru produsele sus-menționate incluse în clasa 34; stingătoare pentru țigarete și țigări de foi încălzite, precum și pentru bețe de tutun încălzite; huse pentru țigări electronice reîncărcabile.

(111) **38844**
 (151) 13.11.2023
 (181) 12.01.2033
 (210) 051020
 (220) 12.01.2023
 (730) **Philip Morris Products S.A., CH**
 Quai Jeanrenaud 3, 2000 Neuchâtel, Elveția
 (540)

MAUVE BURST

(526) Elementele mărcii asupra cărora nu se extinde dreptul exclusiv: „MAUVE”.
 (511) NCL(12-2023)
 34 - vaporizatoare cu fir pentru țigări electronice și dispozitive electronice de fumat; tutun, brut sau prelucrat; produse din tutun, inclusiv țigări de foi, țigarete, cigarillos, tutun pentru rularea propriilor țigarete, tutun de pipă, tutun de mestecat, tutun de prizat, kretek; snus; înlocuitori de tutun (cu excepția celor pentru uz medical); articole pentru fumători, inclusiv foite și tuburi pentru țigarete, filtre pentru țigarete, recipiente de tutun, tabachere pentru țigarete și scrumiere pentru fumători, pipe, dispozitive de buzunar pentru rularea țigaretelor, brichete pentru fumători; chibrituri; bețe de tutun, produse din tutun pentru a fi încălzite, dispozitive electronice și părți ale acestora pentru încălzirea țigaretelor sau a tutunului pentru eliberarea de aerosoli care conțin nicotină pentru inhalare; soluții de nicotină lichidă pentru utilizare în țigări electronice; dispozitive electronice de fumat; țigări electronice; țigări electronice folosite ca înlocuitori ai țigărilor tradiționale; dispozitive electronice pentru inhalarea aerosolilor care conțin nicotină; dispozitive de vaporizare orale pentru fumători, produse din tutun și înlocuitori de tutun; articole pentru țigări electronice destinate fumătorilor; piese și accesorii pentru produsele sus-menționate incluse în clasa 34; stingătoare pentru țigarete și țigări de foi încălzite, precum și pentru bețe de tutun încălzite; huse pentru țigări electronice reîncărcabile.

(111) **38845**
 (151) 13.11.2023
 (181) 12.01.033
 (210) 051021
 (220) 12.01.2023
 (730) **Philip Morris Products S.A., CH**
 Quai Jeanrenaud 3, 2000 Neuchâtel, Elveția
 (540)

CORAL BURST

(526) Elementele mărcii asupra cărora nu se extinde dreptul exclusiv: „CORAL”.
 (511) NCL(12-2023)
 34 - vaporizatoare cu fir pentru țigări electronice și dispozitive electronice de fumat; tutun, brut sau prelucrat; produse din tutun, inclusiv țigări de foi, țigarete, cigarillos, tutun pentru rularea propriilor țigarete, tutun de pipă, tutun de mestecat, tutun de prizat, kretek; snus; înlocuitori de tutun (cu excepția celor pentru uz medical); articole pentru fumători, inclusiv foite și tuburi pentru țigarete, filtre pentru țigarete, recipiente de tutun, tabachere pentru țigarete și scrumiere pentru fumători, pipe, dispozitive de buzunar pentru rularea țigaretelor, brichete pentru fumători; chibrituri; bețe de tutun, produse din tutun pentru a fi încălzite, dispozitive electronice și părți ale acestora pentru încălzirea țigaretelor sau a tutunului pentru eliberarea de aerosoli care conțin nicotină pentru inhalare; soluții de nicotină lichidă pentru utilizare în țigări electronice; dispozitive electronice de fumat; țigări electronice; țigări electronice folosite ca înlocuitori ai țigărilor tradiționale; dispozitive electronice pentru inhalarea aerosolilor care conțin nicotină; dispozitive de vaporizare orale pentru fumători, produse din tutun și înlocuitori de tutun; articole pentru țigări electronice destinate fumătorilor; piese și accesorii pentru produsele sus-menționate incluse în clasa 34; stingătoare pentru țigarete și țigări de foi încălzite, precum și pentru bețe de tutun încălzite; huse pentru țigări electronice reîncărcabile.

Lista certificatelor de înregistrare a mărcilor eliberate în noiembrie 2023

Se publică următoarele date: numărul curent, numărul de depozit, data de depozit, numărul de ordine al înregistrării, data înregistrării, clasele conform CIPS, titularul, codul țării conform normei ST.3 OMPI, numărul BOPI în care a fost publicată cererea de înregistrare, numărul BOPI în care a fost publicată marca înregistrată în baza cererii acceptate parțial

Nr. crt.	(210) Nr. de depozit	(220) Data de depozit	(111) Nr. înregistrării	(151) Data înregistrării	(511) Clase	(730) Titular, cod ST.3 OMPI	(441) Nr. BOPI	(450) Nr. BOPI
1	2	3	4	5	6	7	8	9
1	050429	01.09.2022	38226	04.05.2023	33	MOLDAVSKII STANDART S.R.L., fabrică de vinuri și divinuri, întreprindere cu capital străin, MD	11/2022	
2	048399	07.07.2021	38670	20.10.2023	16	CAPITAL MARKET, instituție publică, buletin informativ al comisiei naționale a pieței financiare, MD	9/2021	12/2023
3	050415	25.08.2022	38677	21.09.2023	29	ROGOB S.R.L., firmă de producție și comerț, MD	10/2022	12/2023
4	050418	26.08.2022	38678	21.09.2023	29	ROGOB S.R.L., firmă de producție și comerț, MD	10/2022	12/2023
5	050419	26.08.2022	38679	21.09.2023	29	ROGOB S.R.L., firmă de producție și comerț, MD	10/2022	12/2023
6	050420	26.08.2022	38680	21.09.2023	29	ROGOB S.R.L., firmă de producție și comerț, MD	10/2022	12/2023
7	050854	01.12.2022	38684	25.09.2023	37	AUTO LUX CAR PARK S.R.L., MD	2/2023	12/2023
8	050877	07.12.2022	38685	22.09.2023	33	BUSINESS MARKET S.R.L., MD	2/2023	
9	050981	04.01.2023	38686	25.09.2023	33	CRUDU Diana, MD	3/2023	
10	050983	05.01.2023	38687	25.09.2023	34	Diamond Quest Limited, VG	3/2023	
11	051048	18.01.2023	38688	25.09.2023	30,35	BUCURIA S.A., MD	3/2023	
12	051049	18.01.2023	38689	25.09.2023	05	GM Pharmaceuticals LTD, GE	3/2023	
13	051051	18.01.2023	38690	25.09.2023	05	GM Pharmaceuticals LTD, GE	3/2023	
14	050328	05.08.2022	38691	25.09.2023	16,35,37,41,42	CHIȘINĂU GAZ S.R.L., MD	10/2022	12/2023
15	049187	24.11.2021	38692	26.09.2023	35,43	DOVAD GRUP S.R.L., MD	1/2022	12/2023
16	050630	17.10.2022	38693	27.09.2023	11,20,21,23,24,26,27,35	BUGA Diana, MD	12/2022	12/2023
17	050873	07.12.2022	38694	26.09.2023	33	VINĂRIA-BARDAR S.A., întreprindere mixtă, fabrică de vinuri, MD	2/2023	
18	050324	12.04.2021	38695	25.09.2023	07,09	Rivian IP Holdings LLC, US		
19	049092	05.11.2021	38696	27.09.2023	33,35	DOMENIILE SPEIA S.R.L., MD	2/2022	12/2023
20	049685	22.02.2022	38698	29.09.2023	09,37	SAIC MOTOR CORPORATION LIMITED, CN	10/2022	12/2023
21	050898	13.12.2022	38699	28.09.2023	05	NOBEL ILAC SANAYII VE TICARET ANONIM SIRKETI, reprezentanța companiei turcești, MD	2/2023	
22	050899	14.12.2022	38700	27.09.2023	35,43	MORARI Cristian, MD	2/2023	
23	050721	09.11.2022	38701	27.09.2023	03,05,35	ȚUȘCA Elena, MD	1/2023	12/2023
24	050976	29.12.2022	38702	27.09.2023	41	Centrul Media pentru Tineri, asociație obștească, MD	2/2023	
25	051045	17.01.2023	38703	29.09.2023	42	HASL TECHNOLOGIES S.R.L., MD	3/2023	

1	2	3	4	5	6	7	8	9
26	045944	07.05.2020	38704	28.09.2023	05	NOBEL ILAC SANAYII VE TICARET ANONIM SIRKETI, reprezentanța companiei turcești, MD	7/2020	
27	047810	02.04.2021	38705	28.09.2023	12,18,21,25,35	HUGO BOSS Trade Mark Management GmbH & Co. KG, DE	3/2022	
28	050156	20.06.2022	38706	28.09.2023	41	ADASAN Grigore, MD	7/2022	
29	050442	05.09.2022	38707	28.09.2023	32,33,35,43	LITRA Serghei, MD	11/2022	
30	050995	06.01.2023	38708	28.09.2023	01,05	BASF Corporation, US	3/2023	
31	050998	09.01.2023	38709	28.09.2023	04,29,30,31	FLOAREA SOARELUI S.A., MD	3/2023	
32	051050	18.01.2023	38710	28.09.2023	05	GM Pharmaceuticals LTD, GE	3/2023	
33	050395	18.08.2022	38711	29.09.2023	10,44	Palmas Corrado, MD	10/2022	12/2023
34	051000	10.01.2023	38712	30.09.2023	35,41,44	KINESIO S.R.L., MD	3/2023	
35	051058	20.01.2023	38713	30.09.2023	35	VASILIEV Victor, MD	3/2023	
36	049461	08.12.2021	38714	28.09.2023	41	MEDIA SHOW GRUP S.R.L., MD	8/2022	
37	050252	19.07.2022	38715	02.10.2023	33	ILINA S.R.L., firmă de producție și comerț, MD	10/2022	12/2023
38	050254	19.07.2022	38716	02.10.2023	33	ILINA S.R.L., firmă de producție și comerț, MD	10/2022	12/2023
39	050590	08.10.2022	38717	02.10.2023	35,41	ELIT CENTRU S.R.L., agenție de modele, MD	12/2022	12/2023
40	050727	11.11.2022	38718	03.10.2023	29,30	Kraft Foods Italia Intellectual Property Srl, IT	2/2023	
41	050862	30.11.2022	38719	02.10.2023	35,43	SMIRNOV Alexandru, MD	2/2023	
42	050894	13.12.2022	38720	03.10.2023	33	Societatea cu răspundere limitată „Albion-2002”, RU	2/2023	
43	050895	13.12.2022	38721	03.10.2023	33	Societatea cu răspundere limitată „Albion-2002”, RU	2/2023	
44	048593	12.08.2021	38722	29.09.2023	35	ZERNOFF S.R.L., întreprindere mixtă, MD	10/2021	
45	050235	13.07.2022	38723	05.10.2023	29,30,31,32,33	Bioland e.V., DE	9/2022	12/2023
46	050931	19.12.2022	38724	05.10.2023	41	DOJO KUN, Asociație Obștească Clubul Sportiv de Karate, MD	2/2023	
47	050847	02.12.2022	38725	06.10.2023	09,28,35,36,37,39,41,42,45	LEFTEROV Alexandr, MD	2/2023	
48	050920	13.12.2022	38726	06.10.2023	09,12,16,25,28,35,36,37,39,41,42,45	VISAN Sergiu, MD LEFTEROV Alexandr, MD	3/2023	
49	050839	30.11.2022	38728	06.10.2023	06	PIRAMIDGRUP S.R.L., MD	2/2023	12/2023
50	050909	14.12.2022	38729	06.10.2023	33,35	SĂLCUȚA S.R.L., MD	2/2023	12/2023
51	051041	11.01.2023	38730	06.10.2023	33	VINĂRIA BOSTAVAN S.R.L., întreprindere mixtă, MD	3/2023	
52	051042	13.01.2023	38731	06.10.2023	30,35	BUCURIA S.A., MD	3/2023	
53	050798	25.11.2022	38733	06.10.2023	29,30,39,43	Eco Life For You S.R.L., MD	1/2023	
54	050287	27.07.2022	38734	07.10.2023	16	FALCOM TEXTIL S.R.L., MD	11/2022	12/2023
55	050982	04.01.2023	38735	07.10.2023	34	Diamond Quest Limited, VG	3/2023	
56	051059	20.01.2023	38736	07.10.2023	17,19,36,37,42	MOLDSERCON S.R.L., MD	3/2023	
57	051068	19.01.2023	38737	03.11.2023	27,29,30,39,43	MANTEA Svetlana, MD	3/2023	
58	049527	24.01.2022	38738	09.10.2023	33,35,39,41,43	MAESTRU-D.C. S.R.L., MD	7/2022	12/2023
59	050841	30.11.2022	38739	09.10.2023	35,41,43,44,45	CERNAVCA Maria, MD	1/2023	
60	050978	27.12.2022	38740	09.10.2023	28,35	TROPANEȚ Alina, MD	3/2023	
61	050822	01.12.2022	38741	10.10.2023	33	CONIUHOV Alexei, MD	2/2023	
62	051062	23.01.2023	38742	11.10.2023	30,35	STRATULAT Ana, MD	3/2023	
63	049762	01.03.2022	38743	12.10.2023	19,35,37	VALKERAM S.R.L., MD	7/2022	12/2023
64	050384	17.08.2022	38744	12.10.2023	29,31,35	CAZACU Victor, MD	10/2022	12/2023

1	2	3	4	5	6	7	8	9
65	050233	13.07.2022	38745	13.10.2023	29,30,31,32,33	Bioland e.V., DE	9/2022	12/2023
66	050413	25.08.2022	38746	13.10.2023	32	CHIRMICI Denis, MD	11/2022	12/2023
67	050507	19.09.2022	38747	13.10.2023	35,38,41	VOCEA MEDIA S.R.L., MD	11/2022	12/2023
68	050799	25.11.2022	38748	12.10.2023	29,30,39,43	Eco Life For You S.R.L., MD	1/2023	
69	050897	13.12.2022	38749	13.10.2023	31,35	GORGAN Oleg, MD	2/2023	
70	050348	08.08.2022	38750	14.10.2023	42	PAVLIUC Aliona, MD	10/2022	12/2023
71	050401	18.08.2022	38751	14.10.2023	07,08	OLISGRUP S.R.L., MD	11/2022	12/2023
72	050875	08.12.2022	38752	14.10.2023	25	ROPRIM GROUP S.R.L., MD	2/2023	12/2023
73	050987	29.12.2022	38753	14.10.2023	33	REAL-PRODUS S.R.L., societate comercială, MD	2/2023	12/2023
74	051072	20.01.2023	38754	14.10.2023	37	POPOV Serghei, MD	3/2023	
75	051074	24.01.2023	38755	14.10.2023	20,35	NEGRU Victor, MD	3/2023	
76	051075	25.01.2023	38756	14.10.2023	33,35,43	PRISACARI Igor, MD	3/2023	
77	051085	27.01.2023	38757	14.10.2023	25,35	RAMERO SHOES S.R.L., MD	3/2023	
78	051089	26.01.2023	38758	14.10.2023	05	NOBEL ILAC SANAYII VE TICARET ANONIM SIRKETI, reprezentanța companiei turcești, MD	3/2023	
79	051091	30.01.2023	38759	14.10.2023	34	Philip Morris Products S.A., CH	3/2023	
80	050926	21.12.2022	38760	13.10.2023	03	ACTIV ADVISORS S.R.L., MD	2/2023	
81	050836	28.11.2022	38761	13.10.2023	03,05,16	ACTIV ADVISORS S.R.L., MD	1/2023	
82	050838	28.11.2022	38762	13.10.2023	03	ACTIV ADVISORS S.R.L., MD	1/2023	
83	050116	10.06.2022	38763	15.10.2023	30	United Biscuits (UK) Limited, GB	9/2022	
84	051069	17.01.2023	38764	15.10.2023	20,35,42	AMADEUS INTERIORS S.R.L., MD	3/2023	
85	051077	25.01.2023	38765	15.10.2023	33	VINĂRIA BOSTAVAN S.R.L., întreprindere mixtă, MD	3/2023	
86	051078	25.01.2023	38766	15.10.2023	01	PRIADKO Yevhenii, MD	3/2023	
87	051095	30.01.2023	38767	15.10.2023	29,31,32,33,35,41,43	BUZU Veaceslav, MD	3/2023	
88	051096	30.01.2023	38768	15.10.2023	07,09,11	MALCOCI Nicolae, MD	3/2023	
89	051193	20.02.2023	38769	15.10.2023	06,17,19,20,21,37,39	GTRADE GROUP S.R.L., MD	4/2023	
90	050186	29.06.2022	38770	17.10.2023	30,35,43	STROPȘA Viorel, MD STROPȘA Alexandra, MD BALIȚCHI Tudor, MD	9/2022	12/2023
91	048416	12.07.2021	38771	17.10.2023	09,38,42	Space Exploration Technologies Corp., US	12/2021	
92	050709	09.11.2022	38772	17.10.2023	06,19,35,37	VALKERAM S.R.L., MD	2/2023	
93	051067	25.01.2023	38773	17.10.2023	05	Swiss Pharma International AG, CH	3/2023	
94	051115	31.01.2023	38774	19.10.2023	35,42	PÎNZARI Vladimir, MD	3/2023	
95	050818	29.11.2022	38775	20.10.2023	34	British American Tobacco (Brands) Limited, GB	1/2023	12/2023
96	050831	28.11.2022	38776	20.10.2023	05	FARMINA S.R.L., întreprindere cu capital străin, MD	1/2023	12/2023
97	051022	12.01.2023	38777	20.10.2023	34	Philip Morris Products S.A., CH	3/2023	12/2023
98	051023	12.01.2023	38778	20.10.2023	34	Philip Morris Products S.A., CH	3/2023	12/2023
99	051030	17.01.2023	38779	20.10.2023	34	Philip Morris Products S.A., CH	3/2023	12/2023
100	050648	19.10.2022	38780	24.10.2023	33	CRICOVA S.A., combinat de vinuri, MD	12/2022	12/2023
101	050146	16.06.2022	38781	17.10.2023	41	MEDIA SHOW GRUP S.R.L., MD	9/2022	
102	049338	08.12.2021	38782	19.10.2023	41	MEDIA SHOW GRUP S.R.L., MD	11/2022	12/2023
103	050885	09.12.2022	38783	19.10.2023	09	ROȘCA FOMA, întreprindere individuală, MD	2/2023	

1	2	3	4	5	6	7	8	9
104	050886	09.12.2022	38784	19.10.2023	07,11	ROȘCA FOMA, întreprindere individuală, MD	2/2023	
105	050969	28.12.2022	38785	20.10.2023	43	CONOPLIN Irina, MD	2/2023	
106	051010	12.01.2023	38786	19.10.2023	30	Sgambaro S.P.A., IT	3/2023	
107	051076	25.01.2023	38787	19.10.2023	20,35	GRITCAN PĂNUȚĂ S.R.L., MD	3/2023	
108	050002	06.05.2022	38788	23.10.2023	32,35,43	VALERIU LEOVSKII S.R.L., MD	8/2022	
109	050105	08.06.2022	38789	20.10.2023	03,05,09,10,21,29,30,32,35,36,41,42,44	GlaxoSmithKline Consumer Healthcare (UK) IP Limited, GB	10/2022	
110	050889	12.12.2022	38790	20.10.2023	05	NGUYEN SI TRUNG KY, MD	3/2023	
111	051086	27.01.2023	38791	19.10.2023	05	ZENTIVA SA, RO	3/2023	
112	050859	29.11.2022	38792	23.10.2023	05	NGUYEN SI TRUNG KY, MD	2/2023	
113	050860	29.11.2022	38793	23.10.2023	05	NGUYEN SI TRUNG KY, MD	2/2023	
114	050868	07.12.2022	38794	23.10.2023	10	PHARMONY S.R.L., MD	2/2023	
115	050776	22.11.2022	38795	26.10.2023	07,09,11	MG-AUTOACCESORII S.R.L., MD	1/2023	12/2023
116	051102	31.01.2023	38796	26.10.2023	09,35,38,41	Euroacord S.R.L., MD	3/2023	
117	051103	31.01.2023	38797	26.10.2023	09,35,38,41	Euroacord S.R.L., MD	3/2023	
118	051104	31.01.2023	38798	26.10.2023	09,35,38,41	Euroacord S.R.L., MD	3/2023	
119	051143	02.02.2023	38799	26.10.2023	09,37,39	NASTAS Oleg, MD	4/2023	
120	051158	06.02.2023	38800	26.10.2023	05	Eli Lilly and Company, US	4/2023	
121	051166	10.02.2023	38801	26.10.2023	34	MORARU Mihail, MD	4/2023	
122	051167	10.02.2023	38802	26.10.2023	34	MORARU Mihail, MD	4/2023	
123	051174	13.02.2023	38803	26.10.2023	32	Apatinska Pivara Apatin d.o.o., RS	4/2023	
124	051044	17.01.2023	38804	25.10.2023	09,35,38,41,42	Privesc.Eu S.R.L., MD	3/2023	
125	050551	29.09.2022	38805	27.10.2023	31,35,39	MILANEVA S.R.L., MD	11/2022	12/2023
126	051128	06.02.2023	38806	27.10.2023	05	NOBEL ILAC SANAYII VE TICARET ANONIM SIRKETI, reprezentanța companiei turcești, MD	4/2023	
127	051129	06.02.2023	38807	27.10.2023	05	NOBEL ILAC SANAYII VE TICARET ANONIM SIRKETI, reprezentanța companiei turcești, MD	4/2023	
128	051131	06.02.2023	38808	27.10.2023	05	NOBEL ILAC SANAYII VE TICARET ANONIM SIRKETI, reprezentanța companiei turcești, MD	4/2023	
129	051139	02.02.2023	38809	27.10.2023	09,35,36,38,41,45	Moldcell S.A., întreprindere mixtă, MD	4/2023	
130	051145	03.02.2023	38810	27.10.2023	30	BUCURIA S.A., MD	4/2023	
131	051150	08.02.2023	38811	27.10.2023	05	SOPHARMACY MC S.R.L., MD	4/2023	
132	051151	08.02.2023	38812	27.10.2023	05	SOPHARMACY MC S.R.L., MD	4/2023	
133	051154	09.02.2023	38813	27.10.2023	16,25,35,41	BALTAG Valentina, MD	4/2023	
134	051455	27.02.2023	38814	27.10.2023	14,25,29,30,32,43	VOLOȘIN Dmitri, MD	4/2023	
135	050887	09.12.2022	38815	26.10.2023	33	CASTEL MIMI S.R.L., MD	4/2023	
136	051016	12.01.2023	38816	27.10.2023	41,42,44	INSTITUȚIA MEDICO-SANITARĂ PUBLICĂ SPITALUL CLINIC REPUBLICAN „TIMOFEI MOȘNEAGA”, MD	3/2023	
137	050454	06.09.2022	38817	27.10.2023	35	ALDI GmbH & Co. KG, DE	11/2022	
138	050327	08.08.2022	38818	31.10.2023	03,05,10,35,39,41,42,43,44	A SWISS GROUP SA, CH	10/2022	12/2023
139	050930	16.12.2022	38819	31.10.2023	10,44	CIOBANU Vitalie, MD	2/2023	12/2023
140	051028	16.01.2023	38820	01.11.2023	09	Vimar S.p.A., IT	3/2023	
141	051195	20.02.2023	38821	31.10.2023	36,37	TOTSTAR INVEST S.R.L., MD	4/2023	

1	2	3	4	5	6	7	8	9
142	051196	20.02.2023	38822	31.10.2023	36,37	TOTSTAR INVEST S.R.L., MD	4/2023	
143	051213	23.02.2023	38823	30.10.2023	33	DOGARI Vasile, MD	4/2023	
144	050729	08.11.2022	38824	31.10.2023	06	JIDOBIN Igor, MD	1/2023	12/2023
145	051155	09.02.2023	38825	31.10.2023	33	JOSAN Sergiu, MD	4/2023	
146	051152	08.02.2023	38826	01.11.2023	34	MOREN GROUP S.A., LV	4/2023	
147	051092	30.01.2023	38827	03.11.2023	34	Philip Morris Products S.A., CH	3/2023	12/2023
148	051093	30.01.2023	38828	03.11.2023	34	Philip Morris Products S.A., CH	3/2023	12/2023
149	051105	31.01.2023	38829	03.11.2023	34	Philip Morris Products S.A., CH	3/2023	12/2023
150	051147	06.02.2023	38830	03.11.2023	39	BURCA Petru, MD	4/2023	
151	051218	27.02.2023	38831	03.11.2023	32,41,43	BALABAN INTRAVEST S.R.L., societate comercială, MD	4/2023	
152	048775	17.09.2021	38832	01.11.2023	03,06,09,16,21,25,28,41	The Astrid Lindgren Company AB, SE	2/2022	
153	050184	29.06.2022	38833	01.11.2023	30,35,43	TRANGA Andrei, MD	8/2022	12/2023
154	051088	24.01.2023	38834	06.11.2023	09,11,37,42	ELLVICA S.R.L., MD	3/2023	12/2023
155	051121	02.02.2023	38835	06.11.2023	35,41	CIOBANU Andrei, MD	4/2023	
156	051226	27.02.2023	38836	06.11.2023	29,32	NATUR BRAVO S.A., întreprindere cu capital străin, MD	4/2023	
157	051186	13.02.2023	38837	08.11.2023	20,35	VELCIUG Ruslan, MD	4/2023	
158	051223	28.02.2023	38838	08.11.2023	29,30,32,35,43	MI CASA GRUP S.R.L., MD	4/2023	
159	050940	23.12.2022	38839	09.11.2023	36	DIMCEA Veaceslav, MD	3/2023	
160	051108	02.02.2023	38840	10.11.2023	34,35	JOMAA Fadi, MD	4/2023	
161	051017	12.01.2023	38842	13.11.2023	34	Philip Morris Products S.A., CH	3/2023	12/2023
162	051019	12.01.2023	38843	13.11.2023	34	Philip Morris Products S.A., CH	3/2023	12/2023
163	051020	12.01.2023	38844	13.11.2023	34	Philip Morris Products S.A., CH	3/2023	12/2023
164	051021	12.01.2023	38845	13.11.2023	34	Philip Morris Products S.A., CH	3/2023	12/2023

Lista mărcilor reînnoite

Se publică următoarele date: numărul curent, numărul înregistrării reînnoite, data expirării termenului de reînnoire, clasele conform CIPS, titularul și adresa, codul țării conform normei ST.3 OMPI, numerele BOPI în care au fost publicate cererea de înregistrare a mărcii și marca înregistrată

Nr. crt.	(116) Nr. înregistrării reînnoite	(186) Data expirării reînnoirii	(511) Clase	(730) Titular și adresă, cod ST.3 OMPI	(441/442) Nr. BOPI	(450) Nr. BOPI
1	2	3	4	5	6	7
1	3R 45	20.10.2033	03	COLGATE-PALMOLIVE COMPANY, corporația statului Delaware, US 300 Park Avenue, New York, New York 10022, Statele Unite ale Americii		4-5/1994
2	3R 46	20.10.2033	03	COLGATE-PALMOLIVE COMPANY, corporația statului Delaware, US 300 Park Avenue, New York, New York 10022, Statele Unite ale Americii		4-5/1994
3	3R 156	26.11.2033	25	FRUIT OF THE LOOM, INC., US One Fruit of the Loom Drive, P.O. Box 90015, Bowling Green, Kentucky 42102-9015, Statele Unite ale Americii		6/1994
4	3R 160	26.11.2033	25	FRUIT OF THE LOOM, INC., US One Fruit of the Loom Drive, P.O. Box 90015, Bowling Green, Kentucky 42102-9015, Statele Unite ale Americii		7-8/1994

1	2	3	4	5	6	7
5	3R 385	03.01.2034	34	TUTUN-CTC S.A., MD Str. Ismail nr.116, MD-2023, Chişinău, Republica Moldova	2-3/1994	6/1994
6	3R 386	03.01.2034	34	TUTUN-CTC S.A., MD Str. Ismail nr.116, MD-2023, Chişinău, Republica Moldova	2-3/1994	6/1994
7	3R 387	03.01.2034	34	TUTUN-CTC S.A., MD Str. Ismail nr.116, MD-2023, Chişinău, Republica Moldova	2-3/1994	6/1994
8	3R 388	03.01.2034	34	TUTUN-CTC S.A., MD Str. Ismail nr.116, MD-2023, Chişinău, Republica Moldova	2-3/1994	6/1994
9	3R 389	03.01.2034	34	TUTUN-CTC S.A., MD Str. Ismail nr.116, MD-2023, Chişinău, Republica Moldova	2-3/1994	6/1994
10	3R 390	03.01.2034	34	TUTUN-CTC S.A., MD Str. Ismail nr.116, MD-2023, Chişinău, Republica Moldova	2-3/1994	6/1994
11	3R 468A	18.10.2033	09	SAFILO – Società Azionaria Fabbrica Italiana Lavorazione Occhiali S.p.A., IT ZONA INDUSTRIALE VII Strada 15, CAP 35129, Padova, Italia		9/1994
12	3R 508A	18.10.2033	09	SAFILO - Società Azionaria Fabbrica Italiana Lavorazione Occhiali S.p.A., IT ZONA INDUSTRIALE VII Strada 15, CAP 35129, Padova, Italia		9/1994
13	3R 814	14.09.2033	35	TAIWAN EXTERNAL TRADE DEVELOPMENT COUNCIL, TW 6 Floor, No. 333, Keelung Road, Sec. 1, Taipei, Taiwan Provincie Chineză	7/1994	1/1995
14	3R 815	14.09.2033	33	Diageo Brands B.V., NL Molenwerf 10-12, 1014 BG Amsterdam, Regatul Țărilor de Jos	7/1994	1/1995
15	3R 922	16.09.2033	29,31	Chiquita Brands L.L.C., US DCOTA Office Center, 1855 Griffin Road, Suite C-436, Fort Lauderdale, FLORIDA 33004-2275, Statele Unite ale Americii	9/1994	1/1995
16	3R 1028	06.07.2033	25	THE ROCKPORT COMPANY, LLC, companie cu răspundere limitată a statului Delaware, US 1895 J.W. Foster Boulevard, Canton, Massa- chusetts 02021, Statele Unite ale Americii	7/1994	3/1995
17	3R 1035	13.09.2033	33	Diageo Brands B.V., NL Molenwerf 10-12, 1014 BG Amsterdam, Regatul Țărilor de Jos	7-8/1994	3/1995
18	3R 1038	22.09.2033	33	Diageo Brands B.V., NL Molenwerf 10-12, 1014 BG Amsterdam, Regatul Țărilor de Jos	9/1994	3/1995
19	3R 1039	22.09.2033	33	Diageo Brands B.V., NL Molenwerf 10-12, 1014 BG Amsterdam, Regatul Țărilor de Jos	9/1994	3/1995
20	3R 1040	13.09.2033	33	Diageo Brands B.V., NL Molenwerf 10-12, 1014 BG Amsterdam, Regatul Țărilor de Jos	9/1994	3/1995
21	3R 1042	22.09.2033	33	Diageo Brands B.V., NL Molenwerf 10-12, 1014 BG Amsterdam, Regatul Țărilor de Jos	7-8/1994	3/1995
22	3R 1324	10.09.2033	18	JANSPORT APPAREL CORP., corporație orga- nizată și existentă conform legilor statului Dela- ware, US 3411 Silverside Road Wilmington, Delaware, Statele Unite ale Americii	11/1994	5/1995
23	3R 1663	22.11.2033	07,08,12	Husqvarna AB, SE SE-561 82 Huskvarna, Suedia	11/1994	6/1995
24	3R 1722	20.09.2033	01	Solenis Technologies Cayman, L.P., CH Rheinweg 11, 8200, Schaffhausen, Elveția	2/1995	7/1995

1	2	3	4	5	6	7
25	3R 1823	29.10.2033	33	Diageo Brands B.V., NL Molenwerf 10-12, 1014 BG Amsterdam, Regatul Țărilor de Jos	2/1995	8/1995
26	3R 1824	29.10.2033	33	The Absolut Company Aktiebolag, SE 117 97 Stockholm, Suedia	2/1995	8/1995
27	3R 1825	29.10.2033	33	Diageo Brands B.V., NL Molenwerf 10-12, 1014 BG Amsterdam, Regatul Țărilor de Jos	2/1995	8/1995
28	3R 2761	29.10.2033	33	R & A Bailey & Co Unlimited Company, IE Nangor House, Western Estate, Nangor Road, Dublin 12, Irlanda	8/1995	1/1996
29	3R 2765	26.01.2034	03	Procter & Gamble Holding GmbH, DE Sulzbacher Strasse 40, 65824 Schwalbach am Tanus, Germania	8/1995	1/1996
30	3R 2935	03.01.2034	34	TUTUN-CTC S.A., MD Str. Ismail nr. 116, MD-2023, Chișinău, Republica Moldova	8/1995	2/1996
31	3R 3804	28.07.2033	25	Vanity Fair, Inc., US One Fruit of the Loom Drive, Bowling Green, Kentucky 42103, Statele Unite ale Americii	1/1996	7/1996
32	3R 3850	22.11.2033	07	Husqvarna AB, SE SE-561 82 Huskvarna, Suedia	3/1996	8/1996
33	2R 10662	02.04.2033	34	Netco United Pte Ltd., SG 120 Lower Delta Road, #15-10 Cendex Centre, Singapore 169208, Singapore	11/2003	6/2004
34	2R 11065	29.08.2033	43	OLIVITTA S.R.L., MD Str. Calea Orheiului nr. 19/A, MD-2059, Chișinău, Republica Moldova	3/2004	9/2004
35	2R 11068	03.09.2033	33	BARTON & GUESTIER, FR 87 Rue Du Dehez, Chateau Magnol, 33290 Blanquefort, Franța	3/2004	9/2004
36	2R 11179	06.10.2033	41	MARS, INCORPORATED, US 6885 Elm Street, McLean, Virginia 22101-3883, Statele Unite ale Americii	4/2004	10/2004
37	2R 11232	29.09.2033	05	ViiV Healthcare UK Limited, GB 980 Great West Road, Brentford, Middlesex, TW8 9GS, Regatul Unit	5/2004	10/2004
38	2R 11282	16.09.2033	05	Clinigen Limited, GB Pitcairn House, Crown Square, Centrum 100, Burton-on-Trent, Staffordshire, DE14 2WW, Regatul Unit	5/2004	11/2004
39	2R 11363	23.09.2033	30	NENAHOVA Lilia, MD Str. Grădinilor nr. 58, ap. 52, MD-2001, Chișinău, Republica Moldova	6/2004	11/2004
40	2R 11381	22.09.2033	16,41	MARS, INCORPORATED, US 6885 Elm Street, McLean, Virginia, 22101-3883, Statele Unite ale Americii	6/2004	11/2004
41	2R 11408	28.08.2033	35,37,38,42	ORANGE MOLDOVA S.A., întreprindere mixtă, MD Str. Alba-Iulia nr. 75, MD-2071, Chișinău, Republica Moldova	10/2003	12/2004
42	2R 11409	28.08.2033	35,37,38,42	ORANGE MOLDOVA S.A., întreprindere mixtă, MD Str. Alba-Iulia nr. 75, MD-2071, Chișinău, Republica Moldova	10/2003	12/2004
43	2R 11449	03.10.2033	25,35	FLOARE, Open Joint-Stock Company, MD Str. Comunistă nr. 181, MD-3200, Tighina, Republica Moldova	7/2004	12/2004
44	2R 11540	30.09.2033	35,36,39	GRADALOGISTIC GROUP S.R.L., întreprindere mixtă, MD Șos. Muncești nr. 29, MD-2002, Chișinău, Republica Moldova	5/2004	1/2005
45	2R 11640	10.12.2033	05,09,10,16, 42,44	Novo Nordisk A/S, DK Novo Allé, DK-2880 Bagsvaerd, Danemarca	8/2004	1/2005

1	2	3	4	5	6	7
46	2R 11698	28.08.2033	35,37,38,42	ORANGE MOLDOVA S.A., întreprindere mixtă, MD Str. Alba-Iulia nr. 75, MD-2071, Chişinău, Republica Moldova	10/2003	2/2005
47	2R 11730	23.12.2033	09	PANTECH INC., KR 16, Pangyoyeok-ro 192beon-gil, Bundang-gu, Seongnam-si, Gyeonggi-do, Republica Coreea	8/2004	2/2005
48	2R 12520	04.09.2033	35,41	TITOV Mişel, MD Str. Dîmbului nr. 54, MD-2009, Chişinău, Republica Moldova	10/2004	8/2005
49	2R 12627	09.12.2033	30	Société des Produits Nestlé S.A., CH 1800 Vevey, Elveţia	4/2005	9/2005
50	2R 12696	26.03.2034	32,35	EFES VITANTA MOLDOVA BREWERY S.A., întreprindere mixtă, MD Str. Uzinelor nr. 167, MD-2023, Chişinău, Republica Moldova	5/2005	10/2005
51	2R 13152	12.02.2034	39	KRASNICOVA Larisa, MD Str. Mihai Eminescu nr. 60, ap. 7, MD-2001, Chişinău, Republica Moldova COROBAN Viorica, MD Bd. Decebal nr. 89, ap. 263, MD-2038, Chişinău, Republica Moldova	9/2005	2/2006
52	R 25167	29.03.2033	05	MAKPAR EXPORTS PRIVATE LIMITED, IN Plot No. 6A, Sector-D, AKVN, Industrial Area, Mandideep, District Raisen - 462 046, Madhya Pradesh, India	6/2013	4/2014
53	R 25168	29.03.2033	05	MAKPAR EXPORTS PRIVATE LIMITED, IN Plot No. 6A, Sector-D, AKVN, Industrial Area, Mandideep, District Raisen - 462 046, Madhya Pradesh, India	6/2013	4/2014
54	R 25169	29.03.2033	05	MAKPAR EXPORTS PRIVATE LIMITED, IN Plot No. 6A, Sector-D, AKVN, Industrial Area, Mandideep, District Raisen - 462 046, Madhya Pradesh, India	6/2013	4/2014
55	R 25327	24.05.2033	09,16,35,38, 41	SELECTCANAL-TV S.R.L., MD Str. Mihai Eminescu nr. 41, bloc 1, MD-2012, Chişinău, Republica Moldova	7/2013	6/2014
56	R 25405	28.06.2033	29,30	MOLDAGROPRODUCT S.R.L., MD Str. Meşterul Manole nr. 12, MD-2044, Chişinău, Republica Moldova	8/2013	5/2014
57	R 25761	11.10.2033	30	SMIRNOV Alexandru, MD Bd. Renaşterii Naţionale nr. 20, MD-2024, Chişinău, Republica Moldova	12/2013	8/2014
58	R 25792	24.05.2033	09,16,35,38, 41	SELECTCANAL-TV S.R.L., MD Str. Mihai Eminescu nr. 41, bloc 1, MD-2012, Chişinău, Republica Moldova	8/2013	9/2014
59	R 25823	19.09.2033	14,16,17,18, 22,24,25,28, 30,35,39,41, 43	ZIMBRU, asociaţie obştească, club de fotbal, MD Str. Butucului nr. 1, MD-2062, Chişinău, Republica Moldova	12/2013	9/2014
60	R 25825	24.05.2033	38,41	SELECTCANAL-TV S.R.L., MD Str. Mihai Eminescu nr. 41, bloc 1, MD-2012, Chişinău, Republica Moldova	7/2013	9/2014
61	R 25837	24.10.2033	33	CHATEAU VARTELY S.R.L., întreprindere mix- tă, MD Str. Eliberării nr. 170/b, MD-3501, Orhei, Republica Moldova	12/2013	9/2014
62	R 25882	06.09.2033	30	BUELO S.R.L., MD Str. Acad. Sergiu Rădăuţanu nr. 9, ap. 206, MD-2014, Chişinău, Republica Moldova	12/2013	9/2014
63	R 25889	12.09.2033	12	GENERAL MOTORS LLC, (a limited liability company organized and existing under the laws of the State of Delaware), US 300 Renaissance Center, City of Detroit, State of Michigan 48265-3000, Statele Unite ale Americii	11/2013	9/2014

1	2	3	4	5	6	7
64	R 25890	23.08.2033	12	PT. INDUSTRI KARET DELI, ID Jln Kom. L. Yos Sudarso Km. 8,3, Medan, Indonezia	12/2013	9/2014
65	R 25891	23.08.2033	12	PT. INDUSTRI KARET DELI, ID Jln Kom. L. Yos Sudarso Km. 8,3, Medan, Indonezia	12/2013	9/2014
66	R 25911	20.09.2033	05	KIMBERLY-CLARK WORLDWIDE, INC., US NEENAH, Wisconsin 54956, Statele Unite ale Americii	11/2013	9/2014
67	R 25917	20.09.2033	09,35,38,41,42	Yahoo Inc., US 11955 Democracy Dr., 14th Floor, Reston, VA 20190, Statele Unite ale Americii	2/2014	9/2014
68	R 25936	20.11.2033	35	STANDART S.R.L., firmă de producție, MD Str. A. Șciusev nr. 11/1, MD-2001, Chișinău, Republica Moldova	1/2014	9/2014
69	R 25941	16.09.2033	07,08	JANOME Corporation, JP 1463 Hazama-Machi, Hachioji-Shi, Tokyo, Japonia	12/2013	9/2014
70	R 25947	16.09.2033	03	Mary Kay Inc., corporație din statul Delaware, US 16251 Dallas Parkway, Addison, Texas 75001, Statele Unite ale Americii	12/2013	9/2014
71	R 25949	18.09.2033	05	Corteva Agriscience LLC, US 9330 Zionsville Road, Indianapolis, IN 46268, Statele Unite ale Americii	12/2013	9/2014
72	R 25956	05.06.2033	18,24,25,26,35,40	MOBILE S.R.L., MD Str. Petru Rareș nr. 39/1, MD-2005, Chișinău, Republica Moldova	9/2013	10/2014
73	R 25984	04.11.2033	30,33,43	MOLDAVIAN AUTO TEST S.R.L., societate comercială, MD Str. Academician Sergiu Rădăuțanu nr. 1, MD-2045, Chișinău, Republica Moldova	12/2013	10/2014
74	R 25997	22.10.2033	05	Corteva Agriscience LLC, US 9330 Zionsville Road, Indianapolis, IN 46268, Statele Unite ale Americii	1/2014	10/2014
75	R 26022	13.09.2033	36	Credite Pentru Toți S.R.L., organizație de micro-finanțare, MD Str. Vitalie Tulnic nr. 15, MD-2029, Chișinău, Republica Moldova	12/2013	10/2014
76	R 26023	13.09.2033	02,16,20,24,25,28,35,36,37,38,39,40,41,42,43,44,45	Credite Pentru Toți S.R.L., organizație de micro-finanțare, MD Str. Vitalie Tulnic nr. 15, MD-2029, Chișinău, Republica Moldova	1/2014	10/2014
77	R 26027	01.11.2033	29,35	LEFRUCOM S.R.L., societate comercială, MD Str. Traian nr. 17, MD-3000, Soroca, Republica Moldova	12/2013	10/2014
78	R 26034	07.10.2033	03,21	Stafford-Miller (Ireland) Limited, IE Clocherane, Youghal Road, Dungarvan, County Waterford, Irlanda	12/2013	10/2014
79	R 26040	27.09.2033	33	Diageo Brands B.V., NL Molenwerf 10-12, 1014 BG Amsterdam, Regatul Țărilor de Jos	1/2014	11/2014
80	R 26050	10.10.2033	33	VINĂRIA PURCARI S.R.L., întreprindere mixtă, MD MD-4229, Purcari, Ștefan-Vodă, Republica Moldova	12/2013	11/2014
81	R 26094	23.09.2033	03	Colgate-Palmolive Company, a Delaware company, US 300 Park Avenue, New York, New York 10022, Statele Unite ale Americii	1/2014	11/2014
82	R 26102	26.11.2033	05	EUROFARMACO S.A., întreprindere cu capital străin, MD Șos. Chișinău-Hîncești nr. 10, MD-6826, Sociteni, Ialoveni, Republica Moldova	1/2014	11/2014

1	2	3	4	5	6	7
83	R 26103	26.11.2033	05	EUROFARMACO S.A., întreprindere cu capital străin, MD Șos. Chișinău-Hîncești nr. 10, MD-6826, Sociteni, Ialoveni, Republica Moldova	1/2014	11/2014
84	R 26113	01.10.2033	19,37	COVRIG Ion, MD Str. Mitropolit Petru Movilă nr. 23, bloc 8, ap. 23, MD-2004, Chișinău, Republica Moldova	1/2014	11/2014
85	R 26157	04.10.2033	31	Pioneer Hi-Bred International, Inc., US 7100 NW 62nd Avenue, PO Box 1014, John- nston, Iowa 50131-1014, Statele Unite ale Ame- ricii	1/2014	11/2014
86	R 26158	04.10.2033	31	Pioneer Hi-Bred International, Inc., US 7100 NW 62nd Avenue, PO Box 1014, John- nston, Iowa 50131-1014, Statele Unite ale Ame- ricii	1/2014	11/2014
87	R 26211	24.12.2033	03,05,11,21, 31,35,44	ALEXEI Vera, MD Str. Alba-Iulia nr. 196, bloc 1, ap. 159, MD-2071, Chișinău, Republica Moldova	4/2014	12/2014
88	R 26215	10.04.2033	36,37,39,41, 42	Budget Rent A Car System, Inc., US 6 Sylvan Way, Parsippany, New Jersey 07054, Statele Unite ale Americii	8/2013	12/2014
89	R 26216	10.04.2033	36,37,39,41, 42	Budget Rent A Car System, Inc., US 6 Sylvan Way, Parsippany, New Jersey 07054, Statele Unite ale Americii	8/2013	12/2014
90	R 26217	25.11.2033	29,35	ȚIGULEA Sergiu, MD MD-3632, Măcărești, Ungheni, Republica Mol- dova	1/2014	12/2014
91	R 26244	26.02.2034	05,35	PRODIAFARM S.R.L., societate comercială, MD Str. Calea Orheiului nr. 103/3, MD-2020, Chișinău, Republica Moldova	4/2014	12/2014
92	R 26288	13.11.2033	03,05	Alticor Inc., corporație din statul Michigan, US 7575 Fulton Street East, Ada, Michigan 49355- 0001, Statele Unite ale Americii	3/2014	12/2014
93	R 26291	13.11.2033	11	Alticor Inc., corporație din statul Michigan, US 7575 Fulton Street East, Ada, Michigan 49355- 0001, Statele Unite ale Americii	3/2014	12/2014
94	R 26292	13.11.2033	21	Alticor Inc., corporație din statul Michigan, US 7575 Fulton Street East, Ada, Michigan 49355- 0001, Statele Unite ale Americii	3/2014	12/2014
95	R 26293	13.11.2033	21	Alticor Inc., corporație din statul Michigan, US 7575 Fulton Street East, Ada, Michigan 49355- 0001, Statele Unite ale Americii	3/2014	12/2014
96	R 26310	29.01.2034	33	GRAPE VALLEY S.R.L., întreprindere mixtă, MD MD-7415, Borceag, Cahul, Republica Moldova	3/2014	1/2015
97	R 26311	25.09.2033	30	Chocoladefabriken Lindt & Sprüngli AG, CH Seestrasse 204, CH-8802 Kilchberg, Elveția	12/2013	1/2015
98	R 26334	13.01.2034	05	Gilead Sciences Ireland UC, IE IDA Business and Technology Park, Carrigtohill, Co. Cork, Irlanda	6/2014	1/2015
99	R 26386	10.10.2033	33	GSH Trademarks Limited, CY Afroditis, 25, 2nd floor, office 204, Nicosia, Cipru	12/2013	1/2015
100	R 26416	02.01.2034	30	POWER ROOT (M) SDN BHD, MY NO. 1, JALAN SRI PLENTONG, TAMAN PE- RINDUSTRIAN SRI PLENTONG, 81750 MASAI, JOHOR, Malaezia	4/2014	1/2015
101	R 26417	02.01.2034	30	POWER ROOT (M) SDN BHD, MY NO. 1, JALAN SRI PLENTONG, TAMAN PE- RINDUSTRIAN SRI PLENTONG, 81750 MASAI, JOHOR, Malaezia	4/2014	1/2015
102	R 26418	02.01.2034	30	POWER ROOT (M) SDN BHD, MY NO. 1, JALAN SRI PLENTONG, TAMAN PE- RINDUSTRIAN SRI PLENTONG, 81750 MASAI, JOHOR, Malaezia	4/2014	1/2015
103	R 26509	24.12.2033	04,11,34,35	ALEXEI Vera, MD Str. Alba-Iulia nr. 196, bloc 1, ap. 159, MD-2071, Chișinău, Republica Moldova	4/2014	2/2015

1	2	3	4	5	6	7
104	R 26533	16.12.2033	01,02,03,04, 05,06,07,08, 09,10,11,12, 13,14,15,16, 17,18,19,20, 21,22,23,24, 25,26,27,28, 29,30,31,32, 33,34,35,36, 37,38,39,40, 41,42,43,44, 45	BETON SERVICE S.R.L., societate comercială, MD Str. 1 Mai nr. 23, MD-2093, Grătiești, Chișinău, Republica Moldova	4/2014	3/2015
105	R 26551	14.12.2033	05,29,30,32	SODILAC, FR 68, rue de Villiers, 92300 Levallois-Perret, Franța	2/2014	3/2015
106	R 26554	30.04.2033	33	CĂLĂRAȘI DIVIN PLUS S.R.L., MD Str. Columna nr. 170, MD-2004, Chișinău, Republica Moldova	10/2013	3/2015
107	R 26569	11.03.2034	10	CALMUTCHI Iurie, MD Str. Drumul Schinoasei nr. 1/4, ap. 108, MD-2019, Chișinău, Republica Moldova	6/2014	3/2015
108	R 26576	09.01.2034	08	The Gillette Company LLC, US One Gillette Park, Boston, Massachusetts 02127, Statele Unite ale Americii	3/2014	3/2015
109	R 26659	13.01.2034	05	Gilead Sciences Ireland UC, IE IDA Business and Technology Park, Carrigtohill, Co. Cork, Irlanda	6/2014	3/2015
110	R 26775	05.11.2033	01,02,16,21, 29,30,31,32	EM Research Organization Inc., JP 1478 Kishaba Kitanakagusuku, 901-2311, Okinawa, Japonia	2/2014	4/2015
111	R 26776	05.11.2033	01,02,16,21, 29,30,31,32	EM Research Organization Inc., JP 1478 Kishaba Kitanakagusuku, 901-2311, Okinawa, Japonia	2/2014	4/2015
112	R 26828	09.12.2033	29,30,32	LINELLA S.R.L., MD Șos. Muncești nr. 121, MD-2002, Chișinău, Republica Moldova	3/2014	5/2015
113	R 26839	07.10.2033	03	ELDAN COSMETICS ITALIA S.R.L., IT Via Strada Sora, 47, I-27100 Pavia (PV), Italia	1/2014	5/2015
114	R 27149	30.04.2033	33	CĂLĂRAȘI DIVIN PLUS S.R.L., MD Str. Columna nr. 170, MD-2004, Chișinău, Republica Moldova	10/2013	8/2015
115	R 27412	20.09.2033	09	Apple Inc., US One Apple Park Way, Cupertino, CA 95014, Statele Unite ale Americii		9/2015
116	R 27682	03.05.2033	11	BIOPACK-M S.R.L., MD Str. Alexandru Vlahuță nr. 19/4, ap. 10, MD-2005, Chișinău, Republica Moldova	8/2013	12/2015
117	R 28262	28.10.2033	29,30,32,33	LINELLA S.R.L., MD Șos. Muncești nr. 121, MD-2002, Chișinău, Republica Moldova	12/2013	7/2016

IV

Indicații geografice, denumiri de origine, specialități tradiționale garantate / Geographical indications, appellations of origin, traditional specialties guaranteed

Protecția juridică a indicațiilor geografice, a denumirilor de origine și a specialităților tradiționale garantate pe teritoriul Republicii Moldova se asigură în temeiul înregistrării lor la AGEPI, în modul stabilit de Legea nr. 66/2008 privind protecția indicațiilor geografice, denumirilor de origine și specialităților tradiționale garantate, sau în baza tratatelor internaționale, inclusiv a acordurilor bilaterale, la care Republica Moldova este parte.

Înregistrarea denumirii de origine sau a indicației geografice generează apariția dreptului de utilizare a acestora. Denumirea de origine și indicația geografică înregistrate nu pot fi cesionate, licențiate și nu pot face obiectul unor drepturi reale.

Orice persoană fizică sau juridică din aria geografică corespunzătoare care produce și/sau prelucrează, și/sau prepară produse în conformitate cu prevederile caietului de sarcini pentru o denumire de origine protejată sau pentru o indicație geografică protejată poate depune la AGEPI o cerere privind acordarea dreptului de utilizare a acesteia.

În prezenta Secțiune se publică: datele privind cererile de înregistrare a indicațiilor geografice, denumirilor de origine, specialităților tradiționale garantate; indicațiile geografice, denumirile de origine și specialitățile tradiționale garantate cărora li s-a acordat protecție pe teritoriul Republicii Moldova; cererile privind acordarea dreptului de utilizare pentru o denumire de origine protejată sau pentru o indicație geografică protejată; datele privind acordarea dreptului de utilizare pentru o denumire de origine protejată sau pentru o indicație geografică protejată; datele privind reînnoirea dreptului de utilizare pentru o denumire de origine protejată sau pentru o indicație geografică protejată; listele indicațiilor geografice ale Uniunii Europene propuse spre protecție în Republica Moldova în baza Acordului între Republica Moldova și Uniunea Europeană privind protecția indicațiilor geografice ale produselor agricole și alimentare.

Legal protection of geographical indications, appellations of origin and traditional specialties guaranteed in the Republic of Moldova shall be afforded on the basis of registration with the AGEPI, as established by Law No. 66/2008 on the Protection of Geographical Indications, Appellations of Origin and Traditional Specialties Guaranteed, or under international treaties, including bilateral agreements, to which the Republic of Moldova is party.

Registration of an appellation of origin or a geographical indication generates the right to use thereof. A registered appellation of origin or a geographical indication may not be assigned, licensed and it may not form a subject matter of any real rights.

Any natural or legal person from the respective geographical area, who produces and/or processes and/or prepares products conforming to the specification for a protected appellation of origin or protected geographical indication, shall be entitled to apply to AGEPI, seeking to be granted the right to use it.

In this Section shall be published: data on applications for registration of geographical indications, appellations of origin, traditional specialties guaranteed; geographical indications, appellations of origin and traditional specialties guaranteed that have been granted protection in the Republic of Moldova; requests for grant of the right to use a protected appellation of origin or a protected geographical indication; data on grant of the right to use a protected appellation of origin or a protected geographical indication; data on renewal of the right to use a protected appellation of origin or a protected geographical indication; the Lists of Geographical Indications of the European Union proposed for protection in the Republic of Moldova on the bases of the Agreement between the Government of the Republic of Moldova and the European Union on the Protection of Geographical Indications for Agricultural Products and Foodstuffs.

Lista denumirilor de origine cărora le-a fost acordată protecție în Republica Moldova, în luna decembrie 2022, conform Aranjamentului de la Lisabona privind protecția denumirilor de origine a produselor și înregistrarea lor internațională

Se publică următoarele date: numărul curent, numărul și data înregistrării internaționale, țara de origine a denumirii pentru care se solicită protecție (codul țării conform normei ST.3 OMPI), denumirea de origine a produsului, transliterarea acesteia în grafie latină, dacă este cazul, traducerea acesteia în limbile engleză, franceză, rusă în redacția Biroului Internațional al OMPI și traducerea în română, dacă este cazul, denumirea produsului, numărul BOPI în care a fost publicată cererea de înregistrare

Nr. crt.	Nr. și data înregistrării	Codul țării	Denumirea de origine	Transliterarea / traducerea	Produsul	Nr. BOPI
1	AO 1140 02.06.2023	IR	فرش دستبافت بیجار	Farsh e Dastbaft e Bjār => Færj' ə Dæstbʌft ə Bjār/ Tapis fait à la main de Bidjar/ Bijar Handmade Carpet/ Covor realizat manual din Bijar	Covor realizat manual	7/2023
2	AO 1273 07.03.2022	IR	سیر همدان ایران	sir e hamedan e Iran - si:r ə hæmədʌn ə i:rʌn/ Iran's Hamedan garlic/ Ail d'Hamedan d'Iran/ Usturoi de Hamedan din Iran	Usturoi	7/2023
3	AO 1274 15.03.2023	IR	قلمکاری اصفهان	qələmkʌrɪe esfæhæn/ Kalamkari of Isfahan/ Kalamkari d'Ispahan/ Țesătură Kalamkari din Ispahan	Kalamkari - pânză/țesătură de bumbac pictată manual folosind un Kalam	7/2023
4	AO 1279 08.12.2021	IR	فرش دستبافت جوشقان	Farsh e Dastbaft e Josheghan - Færj' ə Dæstbʌft ə Josheghan/ Josheghan Handmade Carpet/ Tapis fait à la main de Jochéghan/ Covor realizat manual din Josheghan	Covor realizat manual	7/2023
5	AO 1282 20.07.2022	IR	فرش دستبافت سنه	Farsh e Dastbaft e Senneh - Færj' ə Dæstbʌft ə Senneh/ Senneh Handmade Carpet/ Tapis fait à la main de Sénnéh/ Covor realizat manual din Senneh	Covor realizat manual	7/2023

V

Design industrial / Industrial design

Protecția juridică a desenelor și modelelor industriale în Republica Moldova se asigură în modul stabilit de Legea nr. 161/2007 privind protecția desenelor și modelelor industriale.

Cererea de înregistrare a desenului sau modelului industrial se depune la AGEPI, personal sau prin reprezentant, de către persoana care dispune de dreptul asupra desenului sau modelului industrial. Cererea trebuie să conțină documentele prevăzute la art. 32(1), (2) din Lege.

În prezenta Secțiune se publică datele referitoare la cererile de înregistrare a DMI, în special datele bibliografice cu indicarea produsului și reprezentările DMI; datele privind DMI înregistrate; datele privind DMI reînnoite; datele privind DMI înregistrate și cele reînnoite în Republica Moldova conform Aranjamentului de la Haga.

Desenele și modelele industriale înregistrate și reînnoite conform Aranjamentului de la Haga, la care Republica Moldova este parte, se publică în Buletinul de Desene și Modele Internaționale ("Bulletin des dessins et modes internationaux / International Designs Bulletin / Boletín de Dibujos y Modelos Internacionales"). Buletinul include atât datele bibliografice în limbile franceză, engleză și spaniolă, cât și reproducerea desenelor și modelelor industriale înregistrate și este expus pe Internet pe site-ul OMPI, accesibil publicului. În BOPI se publică listele acestor desene și modele industriale înregistrate în Republica Moldova, aranjate în ordinea numerelor de înregistrare internațională și a claselor CIDMI, precum și ale celor reînnoite în Republica Moldova, aranjate în ordinea numerelor de înregistrare internațională.

Ponderea semantică a părții verbale ce se conține în desenele sau modelele industriale nu se protejează.

Legal protection of industrial designs in the Republic of Moldova is provided in the mode established by Law No. 161/2007 on the Protection of Industrial Designs.

The industrial design application shall be filed with the AGEPI, in person or through a representative, by the person to whom the right to the industrial design belongs. The application shall contain the documents provided for in Art. 32(1), (2) of the Law.

In this Section shall be published data on ID registration applications, especially bibliographic data indicating the product and ID representations; data on registered ID; data on renewed ID; data on ID registered and renewed in the Republic of Moldova under the Hague Agreement.

Industrial designs registered and renewed under the Hague Agreement, to which the Republic of Moldova is party, shall be published in the Bulletin des dessins et modes internationaux / International Designs Bulletin / Boletín de Dibujos y Modelos Internacionales. The Bulletin comprises both bibliographic data in French, English and Spanish and registered industrial design reproductions and is exposed over the Internet on the WIPO site, accessible to the public. In BOPI shall be published the lists of industrial designs registered in the Republic of Moldova, arranged in the order of international registration numbers and ICID classes, as well as of those renewed in the Republic of Moldova, arranged in the order of international registration numbers.

The semantic portion of the verbal part contained in the industrial designs is not protected.

**CODURILE INID PENTRU IDENTIFICAREA DATELOR BIBLIOGRAFICE
REFERITOARE LA DESENE ȘI MODELE INDUSTRIALE, CONFORM NORMEI ST. 80 OMPI**

**LIST OF INID CODES CONCERNING BIBLIOGRAPHIC DATA RELATING
TO INDUSTRIAL DESIGNS, ACCORDING TO WIPO STANDARD ST. 80**

- (11) Numărul certificatului**
Number of the certificate
- (15) Data înregistrării**
Date of the registration
- (18) Data prevăzută de expirare a termenului de valabilitate a înregistrării**
Expected expiration date of the registration
- (20) Numărul desenului și modelului industrial**
Number of the industrial design
- (21) Numărul de depozit**
Number of the application
- (22) Data de depozit**
Date of filing of the application
- (23) Data priorității de expunere**
Date of the exhibition priority
- (28) Numărul de desene și modele industriale**
Number of industrial designs
- (30) Date referitoare la prioritate conform Convenției de la Paris**
Data relating to priority under the Paris Convention
- (31) Numărul cererii prioritare**
Number of the priority application
- (32) Data de depozit a cererii prioritare**
Date of filing of the priority application
- (33) Țara cererii prioritare, codul conform normei ST. 3 OMPI**
Country of the priority application, code according to WIPO Standard ST. 3
- (43) Data publicării cererii de înregistrare a desenului și modelului industrial**
Date of publication of the application for the registration of the industrial design
- (44) Data publicării hotărârii de înregistrare a desenului și modelului industrial**
Date of publication of the decision on registration of the industrial design
- (45) Data publicării certificatului**
Date of publication of the certificate
- (46) Data de expirare a termenului de amânare a publicării**
Date of expiration of deferment
- (51) Clasificarea internațională a desenelor și modelelor industriale (clasa și subclasa Clasificării de la Locarno)**
International Classification for Industrial Designs (classes and subclasses of the Locarno Classification)
- (54) Indicarea produsului**
Designation of product
- (55) Reprezentarea desenului și modelului industrial**
Reproduction of the industrial design
- (57) Culorile revendicate**
Indication of colors claimed

- (62) Numărul cererii divizionare
Number of the divisional application
- (71) Numele/denumirea și adresa solicitantului (solicitanților), codul țării conform normei ST. 3 OMPI
Name and address of the applicant(s), code of the country according to WIPO Standard ST. 3
- (72) Numele autorului (autorilor), codul țării conform normei ST. 3 OMPI
Name of the author(s), code of the country according to WIPO Standard ST. 3
- (73) Numele/denumirea și adresa titularului (titularilor), codul țării conform normei ST. 3 OMPI
Name and address of the owner(s), code of the country according to WIPO Standard ST. 3
- (74) Numele mandatarului autorizat
Name of the patent attorney
- (80) Datele de depozit internațional conform Aranjamentului de la Haga
Data related to the international registration of industrial designs under the Hague Agreement

**CODURILE OMPI PENTRU CODIFICAREA TITLURILOR INFORMAȚIILOR
REFERITOARE LA DESENE ȘI MODELE INDUSTRIALE, PUBLICATE
ÎN BULETINUL OFICIAL DE PROPRIETATE INTELECTUALĂ CONFORM NORMEI ST. 17**

**WIPO CODES ON CODING OF HEADINGS OF ANNOUNCEMENTS CONCERNING
INDUSTRIAL DESIGNS PUBLISHED IN THE OFFICIAL BULLETIN OF INTELLECTUAL
PROPERTY IN ACCORDANCE WITH THE STANDARD ST. 17**

- BA1L** Cereri de înregistrare a desenelor și modelelor industriale publicate
Applications for the registration of published industrial designs
- FF4L** Lista desenelor și modelelor industriale înregistrate
List of registered industrial designs
- FF4L** Lista desenelor și modelelor industriale înregistrate, aranjate în ordinea numerelor de înregistrare (semestrial)
List of registered industrial designs, grouped according to the numerical index (half-yearly)
- FF4L** Lista desenelor și modelelor industriale înregistrate, aranjate în ordinea claselor CIDMI (semestrial)
List of registered industrial designs, grouped in accordance with the ICID classes (half-yearly)
- FA9L** Lista desenelor și modelelor industriale retrase
List of withdrawn industrial designs
- FC4L** Lista desenelor și modelelor industriale respinse
List of rejected industrial designs
- FG4L** Lista certificatelor de înregistrare a desenelor și modelelor industriale eliberate
List of issued industrial design certificates
- FG4L** Lista desenelor și modelelor industriale înregistrate în Republica Moldova conform Aranjamentului de la Haga, aranjate în ordinea numerelor de înregistrare internațională (lunar, semestrial)
List of industrial designs registered under the Hague Agreement, grouped in accordance with international numerical index (monthly, half-yearly)
- FG4L** Lista desenelor și modelelor industriale înregistrate în Republica Moldova conform Aranjamentului de la Haga, aranjate în ordinea claselor CIDMI (lunar, semestrial)
List of industrial designs registered under the Hague Agreement, grouped in accordance with the ICID classes (monthly, half-yearly)

ND4L Lista desenelor și modelelor industriale reînnoite

List of renewed industrial designs

ND4L Lista desenelor și modelelor industriale reînnoite în Republica Moldova conform Aranjamentului de la Haga

List of industrial designs renewed under the Hague Agreement

FC9L Lista desenelor și modelelor industriale respinse în Republica Moldova conform Aranjamentului de la Haga, aranjate în ordinea numerelor de înregistrare internațională

List of industrial designs rejected in the Republic of Moldova according to the Hague Agreement, grouped in accordance with international numerical order

MK4L Lista certificatelor de înregistrare a desenelor și modelelor industriale al căror termen de valabilitate a expirat (inclusiv termenul de grație)

List of industrial design certificates the term of validity of which has expired (including the grace period)

NF4L Lista certificatelor de înregistrare a desenelor și modelelor industriale revalidate

List of revalidated industrial design certificates

BA1L Cereri de înregistrare a desenelor și modelelor industriale / Applications for registration of industrial designs

Orice persoană interesată are dreptul să depună la AGEPI opoziții sau observații motivate împotriva înregistrării desenelor sau modelelor industriale în termen de 3 luni de la data publicării acestor cereri în BOPI, dacă este îndeplinită cel puțin una din condițiile prevăzute la art. 26(1) din Legea nr. 161/2007 privind protecția desenelor și modelelor industriale.

Cererile de înregistrare a desenelor/modelelor industriale se publică în BOPI în ordinea claselor conform Clasificării de la Locarno.

Any person concerned may file with the AGEPI reasoned oppositions or observations against registration of industrial designs within 3 months following the date of publication of those applications in BOPI, if at least one of the conditions set forth in Art. 26(1) of the Law No. 161/2007 on the Protection of Industrial Designs has been met.

The applications for registration of the industrial designs shall be published in BOPI in the order of classes in accordance with the Locarno Classification.

(51) **LOC (14) Cl. 09-10**

(21) f 2023 0010

(22) 21.07.2023

(28) 1

(71) REAL PRODUS S.R.L., SOCIETATE
COMERCIALĂ, MD

Str. Lenin nr. 197, MD-6116, Tomai,
UTA Găgăuzia, Republica Moldova

(74) DIDENCO Anastasia

(54) **Măner pentru borcane**

(55)

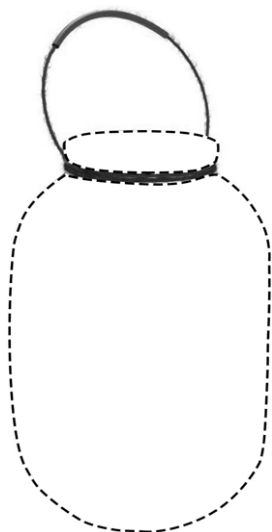

1.1

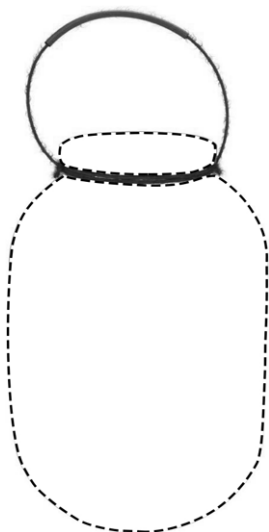

1.2

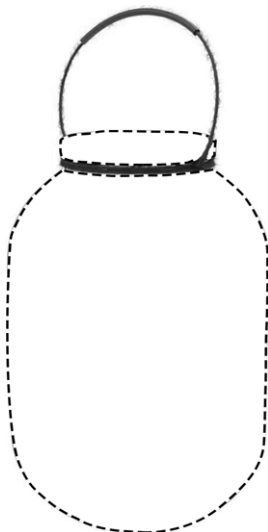

1.3

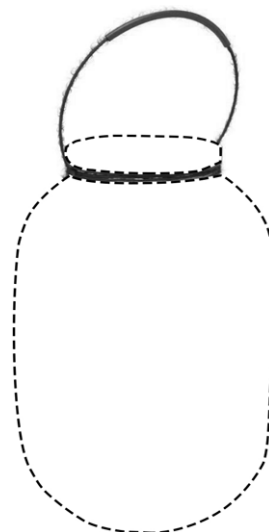

1.4

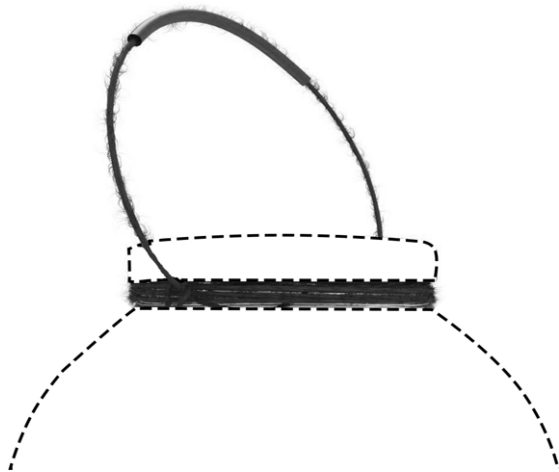

1.5

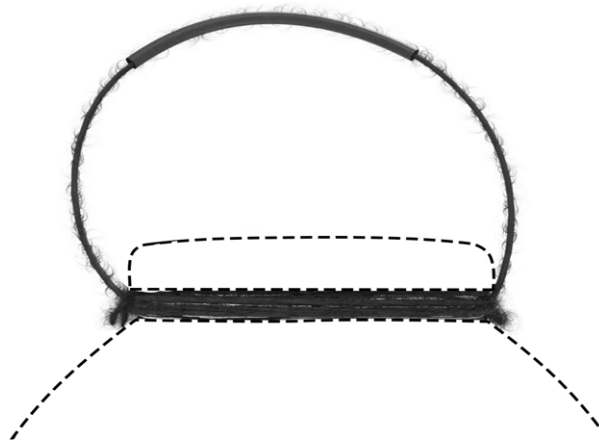

1.6

(21) f 2023 0010



1.7

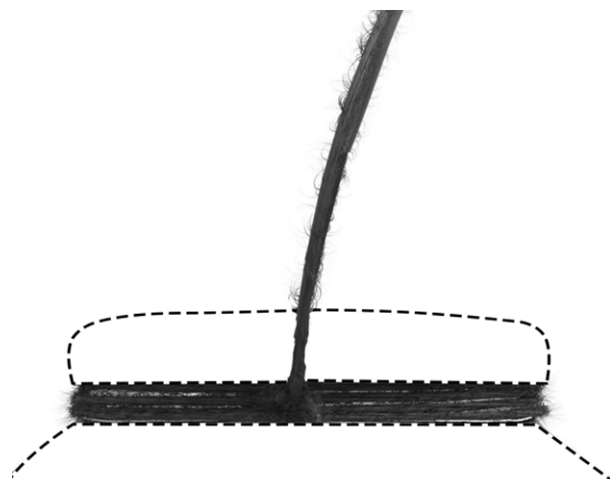

1.8



1.9

(21) f 2023 0010

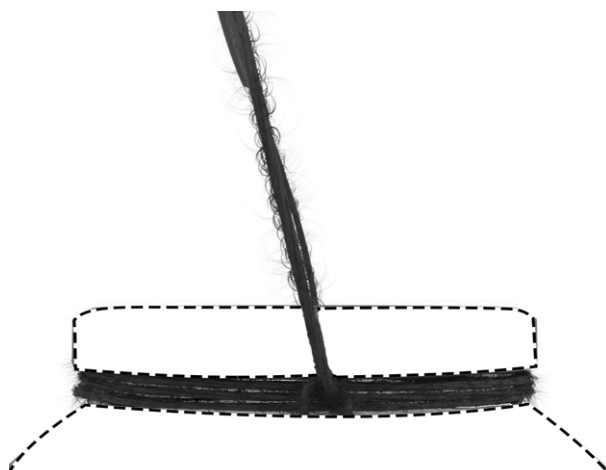

1.10

(51) **LOC (14) CI. 19-08**

(21) f 2023 0011

(22) 16.08.2023

(28) 3

(57) Culori revendicate: desenul 1 - alb, negru, verde de diferite nuanțe, cafeniu, galben, roșu de diferite nuanțe, portocaliu;
desenul 2 - alb, negru, verde de diferite nuanțe, roșu de diferite nuanțe;

desenul 3 - alb, negru, verde de diferite nuanțe, roșu de diferite nuanțe.

(71) Marie Brizard Wine & Spirits Bulgaria
EOOD, BG
1 Business Park Sofia Str., Building 4,
2nd floor, 1766, Sofia, Bulgaria

(74) BUNESCU Marian

(54) **Etichete**

(55)

Remarcă: ponderea semantică a părții verbale nu se protejează



1



2

(21) f 2023 0011



3

FF4L Lista desenei și modelelor industriale înregistrate

Se publică următoarele date: numărul curent, numărul de depozit, data de depozit, clasele conform CIDMI, numărul de desene și modele industriale, titularul, codul țării conform normei ST. 3 OMPI, numărul BOPI în care a fost publicată cererea

Nr. crt.	(21) Nr. de depozit	(22) Data de depozit	(51) Clase	(28) Nr. de desene și modele industriale	(73) Titular, cod ST. 3 OMPI	(43) Nr. BOPI
1	f 2022 0043	07.11.2022	19-08	2	DRAGNEV Valeriu, MD Str. Mihai Eminescu nr. 40, ap. 4, MD-2012, Chișinău, Republica Moldova	4/2023
2	f 2023 0004	15.02.2023	32-02	3	MEȘINA Ana, MD Str. Profesor Ion Dumeniuc nr. 14, ap. 148, MD-2075, Chișinău, Republica Moldova	6/2023

FG4L Lista certificatelor de înregistrare a deseneor și modelelor industriale eliberate

Se publică următoarele date: numărul curent, numărul certificatului, clasele conform CIDMI, numărul de depozit, data de depozit, numărul de desene și modele industriale, titularul, codul țării conform normei ST.3 OMPI, numărul BOPI în care a fost publicată înregistrarea

Nr. crt.	(11) Nr. certificatului	(51) Clase	(21) Nr. de depozit	(22) Data de depozit	(28) Nr. de desene și modele industriale	(73) Titular, cod ST.3 OMPI	(44) Nr. BOPI
1	2039	08-05	f 2022 0045	05.12.2022	4	OLEJNIK JACEK, PL	9/2023

ND4L Lista deseneor și modelelor industriale reînnoite

Se publică următoarele date: numărul curent, numărul certificatului, data expirării termenului de reînnoire, numărul de depozit, data de depozit, clasele conform CIDMI, numărul de desene și modele industriale reînnoite, titularul și adresa, codul țării conform normei ST. 3 OMPI, nr. BOPI în care a fost publicată înregistrarea

Nr. crt.	(11) Nr. certifica- tului	(18) Data expirării reînnoirii	(21) Nr. de depozit	(22) Data de depozit	(51) Clase	(28) Nr. de desene și modele industriale reînnoite	(73) Titularul și adresa, cod ST. 3 OMPI	(43)(44)(45) Nr. BOPI
1	1145	27.11.2028	f 2008 0085	27.11.2008	11-05	6	LIMITED LIABILITY COMPANY AUTOMOBILE PLANT "GAZ", RU 5 Ilyich Avenue, Nizhny Novgorod, 603004, Federația Rusă	2/2009 7/2009 10/2009
2	1565	21.10.2028	f 2013 0105	21.10.2013	19-08	4	DANIMIR-PLUS S.R.L., MD Str. Plopilor nr. 3/3, MD-2026, Chișinău, Republica Moldova	12/2013 7/2014 10/2014
3	1605	22.01.2029	f 2014 0004	22.01.2014	19-08	2	DRAGNEV Valeriu, MD Str. Mihai Eminescu nr. 40, ap. 4, MD-2012, Chișinău, Republica Moldova	7/2014 1/2015 4/2015
4	1868	28.01.2029	f 2019 0007	28.01.2019	14-02	1	ȚÎPÎȘEV Ivan, MD Str. Sfatul Țării nr. 67, ap. 18, MD-2004, Chișinău, Republica Moldova	8/2019 3/2020 8/2020

FG4L Lista desenelor și modelelor industriale înregistrate în Republica Moldova conform Aranjamentului de la Haga, aranjate în ordinea numerelor de înregistrare internațională

Se publică următoarele date: numărul curent, numărul înregistrării internaționale, data înregistrării internaționale, data priorității, titularul, codul țării conform normei ST.3 OMPI, denumirea desenului și modelului industrial, clasele conform CIDMI, numărul de desene și modele industriale (nr. desenului și modelului industrial), data prevăzută de expirare a termenului de valabilitate a înregistrării, numărul Buletinului de Desene și Modele Internaționale (IDB) în care a fost publicată cererea de înregistrare

Nr. crt.	(11) Nr. înregistrării	(15) Data înregistrării (23)(30) Prioritate	(73) Titular, cod ST.3 OMPI	(54) Denumirea desenului și modelului industrial	(51) Clase	(28)(20) Nr. de desene și modele industriale (nr. desenului și modelului industrial)	(18) Valabilitate	Nr. IDB
1	2	3	4	5	6	7	8	9
1	DM/221150	21.03.2022	OMEGA SA (OMEGA AG) (OMEGA LTD.), CH	1.-11. Ceas de mână / 1.-11. Wrist watch / 1.- 11. Montre-bracelet	10-02	11	21.03.2027	38/2022
2	DM/224701	31.10.2022	HARRY WINSTON SA, CH	1. Colier / 1. Necklace / 1. Collier	11-01	1	31.10.2027	18/2023
3	DM/224972	18.11.2022	OMEGA SA (OMEGA AG) (OMEGA LTD.), CH	1. Ceas; 2. Carcasă pentru ceas; 3.-6. Sticlă pentru spatele carcasei ceasului / 1. Watch; 2. Watch case; 3.-6. Glass for watch caseback / 1. Montre; 2. Boîtier de montre; 3.-6. Verre pour dos de boîtier de montre	10-02, 07	6	18.11.2027	20/2023
4	DM/225041	14.11.2022	HARRY WINSTON SA, CH	1. Inel; 2.-3. Colier / 1. Finger ring; 2.-3. Necklace / 1. Bague; 2.- 3. Collier	11-01	3	14.11.2027	20/2023
5	DM/225201	21.11.2022	HARRY WINSTON SA, CH	1. Inel; 2. Colier; 3. Pereche de cercei / 1. Finger ring; 2. Necklace; 3. Pair of earrings / 1. Bague; 2. Collier; 3. Paire de boucles d'oreilles	11-01	3	21.11.2027	21/2023
6	DM/225802	08.12.2022	HARRY WINSTON SA, CH	1. Inel / 1. Finger ring / 1. Bague	11-01	1	08.12.2027	23/2023
7	DM/226125	23.12.2022	OMEGA SA (OMEGA AG) (OMEGA LTD.), CH	1. Ceas / 1. Watch / 1. Montre	10-02	1	23.12.2027	25/2023
8	DM/226164	23.12.2022	HARRY WINSTON SA, CH	1.-2. Brățară; 3. Broșă / 1.-2. Bracelet; 3. Brooch / 1.-2. Bracelet; 3. Broche	11-01	3	23.12.2027	25/2023
9	DM/226330	23.01.2023	Montres Breguet SA (Montres Breguet AG) (Montres Breguet Ltd), CH	1. Ceas / 1. Watch / 1. Montre	10-02	1	23.01.2028	30/2023

1	2	3	4	5	6	7	8	9
10	DM/226429	25.01.2023	HARRY WINSTON SA, CH	1. Ceas de mână / 1. Wrist watch / 1- Montre-bracelet;	10-02	1	25.01.2028	30/2023
11	DM/226483	03.02.2023 05.08.2022, 009114978; DAS: B69F, EM	TOMIL s. r. o., CZ	1.-4. Capac pentru sticlă / 1.-4. Bottle top / 1.-4. Capuchon de flacon	09-07	4	03.02.2028	7/2023
12	DM/227419	29.11.2022	Coravi Capital Limited, CY	1.-4. Etichetă / 1.-4. Label / 1.-4. Étiquette	19-08	1 (4)	29.11.2027	11/2023
13	DM/228052	27.02.2023	Daniel Hagos, GB	1. Cadru și geantă pentru cărucior de cumpărături pliabil / 1. Folding shopping trolley frame and bag / 1. Châssis de chariot de courses pliant et sac	12-02	1	27.02.2028	15/2023
14	DM/228828	03.10.2022	Hennadii Soroka, UA	1. Cameră capsulă portabilă de lucru / 1. Portable capsule room for working / 1. Piece-capsule portative de travail	25-03	1	03.10.2027	20/2023

VI



Modificări intervenite în statutul juridic al cererilor și titlurilor de protecție a obiectelor de proprietate industrială / Amendments in the legal status of applications and titles of protection of industrial property objects

În prezenta Secțiune sunt publicate modificările intervenite în situația juridică a cererilor și titlurilor de protecție: modificări ale denumirilor solicitanților/titularilor, ale adreselor acestora; date despre cererile retrase, respinse, repuse în termenele omise; titluri de protecție anulate, revalidate; decăderi din drepturi; date privind contractele de cesiune, licență, gaj și franchising; lista eratelor.

In the present Section there are published amendments made in the legal status of applications and titles of protection: amendments of the applicants/rightowners names, addresses thereof; data on withdrawn, rejected, refiled in the omitted terms applications; cancelled, reinstated titles of protection; deprivations of rights; data on assignment, license, pledge and franchising agreements; errata.

Lista modificărilor

Se publică următoarele date: numărul curent, obiectul de proprietate industrială, numărul depozitului, numărul titlului de protecție, numărul BOPI/IDB, datele inițiale, datele modificate

Nr. crt.	OPI	Nr. depozitului	Nr. titlului de protecție	Nr. BOPI	Date inițiale	Date modificate
1	2	3	4	5	6	7
1	Cerere de înregistrare a mărcii	051183	-	4/2023	(540)  (531) CFE(9) 14.01.02; 26.13.25; 27.05.09; 27.07.11.	(540)  (531) CFE(9) 27.05.09; 27.07.11.
2	Cerere de înregistrare a mărcii	052296	-	11/2023	(730) Str. Nicolae Milescu Spătarul nr. 19, ap. 3, MD-2075, Chișinău, Re- publica Moldova	(730) Str. Ginta Latină nr. 13/1, ap. 8, MD-2044, Chișinău, Repub- lica Moldova
3	Brevete de invenție de scurtă durată	s 2019 0037 s 2019 0038	1460 1461	9/2020 10/2020	(73) INSTITUTUL ȘTIINȚIFI- CO-PRACTIC DE BIO- TEHNOLOGII ÎN ZOOEHNIE ȘI MEDICINĂ VETERINARĂ, MD str. s. Maximovca, MD-6525, r-I Anenii Noi, Republica Moldova	(73) INSTITUTUL ȘTIINȚIFICO- PRACTIC DE BIO- TEHNOLOGII ÎN ZOOEHNIE ȘI MEDICINĂ VETERINARĂ, MD str. s. Maximovca, MD-6525, r-I Anenii Noi, Republica Moldova
	Brevete de invenție	a 2021 0026 a 2021 0027	4804 4817	5/2022 8/2022	INSTITUTUL DE MICROBIOLOGIE ȘI BIOTEHNOLOGIE, MD str. Academiei nr. 1, MD-2028, Chișinău, Republica Moldova	INSTITUȚIA PUBLICĂ UNI- VERSITATEA TEHNICĂ A MOLDOVEI, MD bd. Ștefan cel Mare și Sfânt nr. 168, MD-2004, Chișinău, Repub- lica Moldova
4	Brevete de invenție de scurtă durată	s 2020 0029 s 2020 0047	1463 1530	11/2020 5/2021	(73) UNIVERSITATEA AGRARĂ DE STAT DIN MOLDOVA, MD str. Mircești nr. 42, MD-2049, Chișinău, Re- publica Moldova ACADEMIA DE STAT DE MEDICINĂ VETERINARĂ DIN VITEBSK, BY str. 1-a Dovatora 7/11210026, Vitebsk, Belarus	(73) INSTITUȚIA PUBLICĂ UNI- VERSITATEA TEHNICĂ A MOLDOVEI, MD bd. Ștefan cel Mare și Sfânt nr. 168, MD-2004, Chișinău, Republica Moldova ACADEMIA DE STAT DE MEDICINĂ VETERINARĂ DIN VITEBSK, BY str. 1-a Dovatora 7/11210026, Vitebsk, Belarus
5	Brevete de invenție de scurtă durată	s 2021 0066 s 2021 0067 s 2021 0065	1598 1607 1612	2/2022 3/2022 4/2022	(73) UNIVERSITATEA AGRARĂ DE STAT DIN MOLDOVA, MD str. Mircești nr. 42, MD-2049, Chișinău, Re- publica Moldova INSTITUTUL DE CHIMIE AL MEC, MD str. Academiei nr. 3, MD-2028, Republica Mol- dova UNIVERSITATEA DE	(73) INSTITUȚIA PUBLICĂ UNI- VERSITATEA TEHNICĂ A MOLDOVEI, MD bd. Ștefan cel Mare și Sfânt nr. 168, MD-2004, Chișinău, Repub- lica Moldova INSTITUTUL DE CHIMIE AL MEC, MD str. Academiei nr. 3, MD-2028, Republica Moldo- va UNIVERSITATEA DE STAT

					STAT DE MEDICINĂ ȘI FARMACIE „NICOLAE TESTEMIȚANU” DIN REPUBLICA MOLDOVA, MD bd. Ștefan cel Mare și Sfânt nr. 165, MD-2004, Chișinău, Republica Moldova	DE MEDICINĂ ȘI FARMACIE „NICOLAE TESTEMIȚANU” DIN REPUBLICA MOLDOVA, MD bd. Ștefan cel Mare și Sfânt nr. 165, MD-2004, Chișinău, Republica Moldova
6	Brevet de invenție de scurtă durată Brevete de invenție	s 2021 0053 a 2018 0019 a 2021 0070	1624 4645 4828	5/2022 8/2019 10/2022	(73) INSTITUTUL DE MICROBIOLOGIE ȘI BIOTEHNOLOGIE, MD str. Academiei nr. 1, MD-2028, Chișinău, Republica Moldova INSTITUTUL DE CHIMIE, MEC, MD str. Academiei nr. 3, MD-2028, Republica Moldova	(73) INSTITUȚIA PUBLICĂ UNIVERSITATEA TEHNICĂ A MOLDOVEI, MD bd. Ștefan cel Mare și Sfânt nr. 168, MD-2004, Chișinău, Republica Moldova INSTITUTUL DE CHIMIE, MEC, MD str. Academiei nr. 3, MD-2028, Republica Moldova
7	Brevet de invenție de scurtă durată	s 2021 0046	1671	2/2023	(73) INSTITUTUL DE INGENIERIE ELECTRONICĂ ȘI NANOTEHNOLOGII „D. Ghițu”, MD str. Academiei nr. 3, bloc 3, MD-2028, Republica Moldova INSTITUTUL DE FIZICĂ APLICATĂ, MD str. Academiei nr. 5, MD-2028, Chișinău, Republica Moldova	(73) INSTITUȚIA PUBLICĂ UNIVERSITATEA TEHNICĂ A MOLDOVEI, MD bd. Ștefan cel Mare și Sfânt nr. 168, MD-2004, Chișinău, Republica Moldova INSTITUTUL DE FIZICĂ APLICATĂ, MD str. Academiei nr. 5, MD-2028, Chișinău, Republica Moldova
8	Brevet de invenție	a 2018 0083	4654	10/2019	(73) INSTITUTUL DE MICROBIOLOGIE ȘI BIOTEHNOLOGIE, MD str. Academiei nr. 1, MD-2028, Chișinău, Republica Moldova INSTITUTUL DE FIZICĂ APLICATĂ, MD str. Academiei nr. 5, MD-2028, Chișinău, Republica Moldova	(73) INSTITUȚIA PUBLICĂ UNIVERSITATEA TEHNICĂ A MOLDOVEI, MD bd. Ștefan cel Mare și Sfânt nr. 168, MD-2004, Chișinău, Republica Moldova INSTITUTUL DE FIZICĂ APLICATĂ, MD str. Academiei nr. 5, MD-2028, Chișinău, Republica Moldova
9	Mărci	000309 000311	2R 468A 2R 508A	9/1994 4/2016	(730) SAFILO S.P.A., IT 32044 Pieve di Cadore (BL), Piazza Tiziano, n. 8, Italia	(730) SAFILO - Società Azionaria Fabbrica Italiana Lavorazione Occhiali S.p.A., IT ZONA INDUSTRIALE VII Strada 15, CAP 35129, Padova, Italia
10	Marcă	008257	2R 6906	7/1999 1/2000 11/2008 1/2019 2/2019	(730) RAYMOND CONSUMER CARE PRIVATE LIMITED, IN	(730) RAY UNIVERSAL TRADING PRIVATE LIMITED, IN
11	Marcă	013175	R 10951	1/2004 8/2004 8/2013 9/2013	(730) Pivot Point International, Inc., US 1560 Sherman Avenue, Suite 700, Evanston, Illinois 60201, Statele Unite ale Americii	(730) PIVOT POINT INTERNATIONAL, INC., US 8725 W HIGGINS RD # 700, CHICAGO, Illinois 60631, Statele Unite ale Americii

1	2	3	4	5	6	7
12	Marcă	013574	R 11079	3/2004 9/2004 3/2012 8/2013	(730) 235 East 42 nd Street, New York, NY 10017, Statele Unite ale Americii	(730) 66 Hudson Boulevard East, New York, NY 10001-2192, Statele Unite ale Americii
13	Marcă	013644	R 11540	5/2004 1/2005 12/2013 1/2014	(730) Șos. Muncești nr. 29, MD-2001, Chișinău, Republica Moldova	(730) Șos. Muncești nr. 29, MD-2002, Chișinău, Republica Moldova
14	Mărci	019518	R 15375	5/2007 10/2007 3/2009 6/2017 2/2001 3/2021 5/2021	(730) 75, Yulgok-ro, Jongno-Gu, Seoul, Republica Coreea	(730) 477 Bundangsuseo-ro, Bundang-gu, Seongnam-si, Gyeonggi-do, Republica Coreea
		019519	R 15376	5/2007 10/2007 3/2009 6/2016 12/2016 5/2021		
		020719	R 18713	4/2009 9/2009 3/2017 6/2017 7/2017 5/2021		
		037571	29145	2/2016 11/2016 3/2017 5/2021		
15	Marcă	020160	R 15873	9/2007 2/2008 10/2012 5/2016 1/2017	(730) Str. Knyaz N. Nikolaevich 10, office 1, 9002, Varna, Bulgaria	(730) Str. Radopi 11, magazine 1, 9000, Varna, Bulgaria
16	Mărci	031261	R 24409	9/2012 10/2013 7/2022 10/2023	(730) 2901 Florida Avenue, Suite 840, Coconut Grove, Florida 33133, Statele Unite ale Americii	(730) 2222 Ponce De Leon Blvd., Suite 300 Coral Gables, FL 33134, Statele Unite ale Americii
		032300	R 25357	6/2013 5/2014 3/2023		
17	Marcă	033848	25761	12/2013 8/2014	(730) Bd. Renașterii nr. 44, ap. 5, MD-2024, Chișinău, Republica Moldova	(730) Bd. Renașterii Naționale nr. 20, MD-2024, Chișinău, Republica Moldova
18	Marcă	034046	25897	1/2014 9/2014	(730) Weidstrasse 14, 6300 Zug, Elveția	(730) Industriestrasse 7, CH-6300 Zug, Elveția
19	Marcă	033949	25984	12/2013 10/2014	(730) STALS S.R.L., MD Str. acad. Sergiu Rădăuțanu nr. 1, MD-2068, Chișinău, Republica Moldova	(730) MOLDAVIAN AUTO TEST S.R.L., societate comercială, MD Str. Academician Sergiu Rădăuțanu nr. 1, MD-2045, Chișinău, Republica Moldova

1	2	3	4	5	6	7
20	Marcă	034473	26398	3/2014 1/2015	(730) Str. Basarabia nr. 8, MD-7301, Cantemir, Republica Moldova	(730) Str. Alexei Mateevici nr. 34, MD-2012, Chișinău, Repub- lica Moldova
21	Marcă	041132	30932	11/2017 6/2018	(730) CODRU HOSPITALITY S.R.L., întreprindere cu capital străin, MD Str. Armenească nr. 44/3, MD-2012, Chișinău, Republica Moldova	(730) Entourage & Company S.R.L., MD Str. 31 August 1989 nr. 117/1, MD-2012, Chișinău, Repub- lica Moldova

Lista contractelor de cesiune

Se publică următoarele date: numărul curent, obiectul de proprietate industrială, numărul și data depozitului, numărul titlului de protecție, numărul BOPI, date despre cedent, date despre cesionar, numărul și data înregistrării contractului

Nr. crt.	OPI	Nr. și data depozitului	Nr. titlului de protecție	Nr. BOPI	Date despre cedent	Date despre cesionar	Nr. și data înregistrării contractului
1	2	3	4	5	6	7	8
1	Marcă	043912 07.03.2019 045610 18.02.2020	33305 34568	5/2019 3/2020 4/2020 2/2021	(730) Mylan Institutional Inc., US 1718 Northrock Court, Rockford, Illinois 61103, Statele Unite ale Americii	(730) Mylan Inc., US 1000 Mylan Boulevard Can- onsburg, Pennsylvania 15317, Statele Unite ale Americii	3830 06.11.2023
2	Marcă	028299 14.12.2010 028471 25.01.2011 028503 31.01.2011 028470 25.01.2011 028504 31.01.2011 028300 14.12.2010 041615 30.11.2017 041810 27.12.2017	R 21929 R 22131 R 23562 R 23787 R 23815 R 24399 32226 32773	3/2011 12/2011 1/2021 3/2011 1/2012 1/2021 4/2011 2/2013 2/2015 12/2018 11/2020 4/2011 4/2013 2/2015 12/2018 1/2021 4/2011 5/2013 2/2015 12/2018 1/2021 4/2011 10/2013 1/2021 2/2021 1/2018 6/2019 3/2018 10/2019	(730) TEHNO-AS GRUP S.R.L., MD Str. Hîncești nr. 298, MD-6801, Ialoveni, Republica Moldova	(730) RADU-PROMO S.R.L., MD Str. Constituției nr. 8, ap. 19, MD-2064, Chișinău, Repub- lica Moldova	3832 06.11.2023

1	2	3	4	5	6	7	8
3	Marcă	002226 04.07.1994 108098, 1988.02.05, SU	2R 2901	1/1996 3/2005 12/2014 9/2023	(730) Mohan Murjani, TH 260/10 Moo 3, Srisoonthorn, Thalang, Phuket 83110, Thailanda	(730) Netherby Limited, WS Portcullis Chambers, P.O. Box 1225, Apia, Samoa	3833 07.11.2023
4	Marcă	017521 01.08.2005	R 15913	9/2007 2/2008 12/2014 10/2015 8/2023	(730) AIUDAG S.R.L., întreprin- dere cu capital străin, MD Str. Aleea Gării nr. 36, ap. (of). 4, MD-2001, Chişinău, Republica Moldova	(730) AZAMET-GRUP S.R.L., MD Str. Bugeacului nr. 23, MD-6101, Ceadăr-Lunga, UTA Găgăuzia, Republica Moldova	3834 15.11.2023
5	Mărci	048587 03.08.2021	36784	10/2021 8/2022	(730) OLTAINTER GRUP S.R.L., MD Str. Petru Movilă nr. 23/5, of. 7, MD-2004, Chişinău, Re- publica Moldova	(730) DEOCTA TRADE S.R.L., MD Str. Onisifor Ghibu nr. 10, ap. 74, MD-2071, Chişinău, Repub- lica Moldova	3835 07.11.2023
6	Marcă	037113 28.05.2015	27976	6/2015 4/2016	(730) BEZER Iurie, MD Str. Ghidighici nr. 3/14, MD-2069, Chişinău, Republica Moldova	(730) MLN HOUSE SRL, MD Str. Veronica Micle nr. 9, MD-2012, Chişinău, Repub- lica Moldova	3836 07.11.2023
7	Marcă	047813 02.04.2021	35955	6/2015 2/2022	(730) BELCHIM CROP PRO- TECTION, naamloze vennootschap, BE Technologielaan 7, B- 1840 Londerzeel, Belgia	(730) Certis Belchim B.V., NL Stadplateau 16, 3521 AZ Utrecht, Regatul Țărilor de Jos	3837 07.11.2023
8	Marcă	033782 26.09.2013	25732	11/2013 8/2014	(730) WILLOW S.R.L., MD Str. Socoleni nr. 20, MD-2020, Chişinău, Republica Moldova	(730) T.P.I. - PHARM S.R.L., MD Bd. Traian nr. 2/1, MD-2060, Chişinău, Repub- lica Moldova	3838 08.11.2023
9	Marcă	031333 26.06.2012	R 23898	8/2012 6/2013 2/2015 9/2022 11/2022	(730) Whimsical Holding Limited, CY Eirinis 119, CY-3041 Li- massol, Cipru	(730) Medicover Holding (Cyprus) Limited, CY Eirinis, 119, CY-3041 Li- massol, Cipru	3839 08.11.2023
10	Marcă	050584 06.10.2022	-	12/2022	(730) SIMBACOM-LUX S.R.L., societate comercială, MD Şos. Munceşti nr. 803/3, MD-2029, Chişinău, Republica Moldova	(730) DOĞUŞ ÇAY VE GIDA MADELERİ ÜRETİM PA- ZARLAMA İTHALAT İHRACAT ANONİM ŞİR- KETİ, TR Karapinarosb Mahellesi, Muhsin Tercan Sokak, Doğuş Çay, 42 1, Altınordu, Ordu, Turcia	3840 08.11.2023
11	Marcă	035416 10.07.2014 035981 21.10.2014 048654 26.08.2021	26889 27416 37621	11/2014 10/2015 6/2023 7/2023 11/2014 10/2015 6/2023 7/2023 8/2014 2/2023 6/2023 7/2023	(730) EURO-ALCO S.R.L., MD Str. Bucuriei nr. 20, MD-2004, Chişinău, Republica Moldova	(730) BURCEAC Evgheni, MD Str. A. Puşkin nr. 44, ap. 17, MD-2012, Chişinău, Repub- lica Moldova GHITENŞTEIN Danil, MD Str. Mihai Eminescu nr. 60, ap. 7, MD-2001, Chişinău, Repub- lica Moldova	3841 09.11.2023

1	2	3	4	5	6	7	8
12	Cerere de înregistrare a mărcii	047354 14.01.2021 047358 15.01.2021 049383 23.12.2021	37218 37219 37451	12/2021 11/2022 5/2023 12/2021 11/2022 5/2023 12/2021 12/2022 5/2023	(730) EURO-ALCO S.R.L., MD Str. Bucuriei nr. 20, MD-2004, Chișinău, Republica Moldova	(730) KRASNICOVA Larisa, MD Str. Mihai Eminescu nr. 60, ap. 7, MD-2001, Chișinău, Republica Moldova COROBAN Viorica, MD Bd. Decebal nr. 89, ap. 263, MD-2038, Chișinău, Republica Moldova	3842 09.11.2023
13	Marcă	050990 10.01.2023	-	3/2023	(730) SUSLARI Alina, MD Str. Nicolae Milescu-Spătarul nr. 19, ap. 3, MD-2075, Chișinău, Republica Moldova	(730) BGV, s.r.o., SK Hniezdne 471, SK-06501, Hniezdne, Slovacia	3844 15.11.2023
14	Marcă	016444 12.01.2005	R 14486	9/2006 2/2007 2/2015	(730) LEUTIS S.R.L., întreprindere mixtă, MD Str. A. Pușkin nr. 32, MD-2012, Chișinău, Republica Moldova	(730) KILOVATÎI Leonid, MD Str. Mitropolit Bănulescu - Bodoni nr. 11, ap. 28, MD-2012, Chișinău, Republica Moldova	3845 16.11.2023
15	Mărci	043596 21.12.2018 043597 21.12.2018 043770 05.02.2019 043660 14.01.2019	32900 32901 33013 33049	2/2019 11/2019 2/2019 11/2019 2/2019 12/2019 3/2019 1/2020	(730) Biocon Limited, IN 20th KM, Hosur Road, Electronic City, Bangalore - 560100, India	(730) Biocon Biologics Limited, IN Biocon House, Ground Floor, Tower - 3, Semicon Park, Electronic City, Phase - II, Hosur Road, Bengaluru, Karnataka – 560100, India	3846 16.11.2023
16	Desen / model industrial	f 2015 0090 22.10.2015	R 1717	10/2016 1/2017 11/2020 10/2023	(73) EURO-ALCO S.R.L., MD Str. Bucuriei nr. 20, MD-2004, Chișinău, Republica Moldova	(73) KRASNICOVA LARISA, MD Str. Mihai Eminescu nr. 60, ap. 7, MD-2001, Chișinău, Republica Moldova COROBAN Viorica, MD Bd. Decebal nr. 89, ap. 263, MD-2038, Chișinău, Republica Moldova	3848 17.11.2023

Lista contractelor de cesiune parțială

Se publică următoarele date: numărul curent, obiectul de proprietate industrială, date despre certificatul de înregistrare, date despre certificatul rezultat în urma cesiunii parțiale, date despre cedent, date despre cesionar, clasele necesonate, clasele cesionate, numărul și data înregistrării contractului

Nr. crt.	OPI	Date despre certificate	Date despre cedent	Date despre cesionar	Clasele necesonate	Clasele cesionate	Nr. și data înregis-trării contractului
1	Marcă	<p><i>Date despre certificatul de înregistrare:</i> (116) R 11081 (210) 014039 (220) 22.12.2003 BOPI 3/2004 9/2004 5/2013 6/2013 1/2014 7/2023</p> <p><i>Date despre certificatul rezultat în urma cesiunii parțiale:</i> (116) R 11081B (210) 014039 (220) 22.12.2003</p> <p><i>Date despre certificatul de înregistrare:</i> 116) R 12274 (210) 015365 (220) 02.08.2004 BOPI 12/2004 5/2005 5/2014 6/2014 7/2023</p> <p><i>Date despre certificatul rezultat în urma cesiunii parțiale:</i> 116) R 12274B (210) 015365 (220) 02.08.2004</p> <p><i>Date despre certificatul de înregistrare:</i> (116) R 12389 (210) 014842 (220) 22.04.2004 BOPI 1/2005 6/2005 5/2013 6/2013 12/2014 7/2023</p> <p><i>Date despre certificatul rezultat în urma cesiunii parțiale:</i> (116) R 12389B (210) 014842 (220) 22.04.2004</p> <p><i>Date despre certificatul de înregistrare:</i> (116) R 12406 (210) 015359 (220) 22.07.2004 BOPI 1/2005 6/2005 5/2013 6/2013 12/2014 7/2023</p>	(730) EURO-ALCO S.R.L., MD Str. Bucuriei nr. 20, MD-2004, Chișinău, Republica Moldova	(730) KRASNICOVA Larisa, MD Str. Mihai Eminescu nr. 60, ap. 7, MD-2001, Chișinău, Republica Moldova COROBAN Viorica, MD Bd. Decebal nr. 89, ap. 263, MD-2038, Chișinău, Republica Moldova	(511) 33	(511) 21	3843 09.11.2023
					21; 33.	32; 35.	
					32; 33.	16; 21.	
					33; 35.	21; 32.	

	<p><i>Date despre certificatul rezultat în urma cesiunii parțiale:</i> (116) R 12406B (210) 015359 (220) 22.07.2004</p> <p><i>Date despre certificatul de înregistrare:</i> (116) R 16013 (210) 020305 (220) 01.12.2006 BOPI 9/2007 2/2008 5/2013 6/2013 3/2017 7/2023</p> <p><i>Date despre certificatul rezultat în urma cesiunii parțiale:</i> (116) R 16013B (210) 020305 (220) 01.12.2006</p> <p><i>Date despre certificatul de înregistrare:</i> (111) 26373 (210) 034879 (220) 03.04.2014 BOPI 5/2014 1/2015 7/2023</p> <p><i>Date despre certificatul rezultat în urma cesiunii parțiale:</i> (111) 26373B (210) 034879 (220) 03.04.2014</p> <p><i>Date despre certificatul de înregistrare:</i> (111) 26548 (210) 034829 (220) 26.03.2014 BOPI 5/2014 3/2015 7/2023</p> <p><i>Date despre certificatul rezultat în urma cesiunii parțiale:</i> (111) 26548B (210) 034829 (220) 26.03.2014 BOPI 5/2014 3/2015</p>			21; 33.	35	
				21; 39.	33	
				21; 32.	39	

Lista contractelor de licență

Se publică următoarele date: numărul curent, obiectul de proprietate industrială, numărul și data depozitului, numărul titlului de protecție, numărul BOPI, date despre licențiar, date despre licențiat, informații privind contractul de licență, numărul și data înregistrării contractului

Nr. crt.	OPI	Nr. și data depozitului	Nr. titlului de protecție	Nr. BOPI	Licențiar	Licențiat	Informații privind contractul de licență	Nr. și data înregistrării contractului
1	Marcă	015378 25.08.2004	R 12941	7/2005 12/2005 10/2008 4/2011 5/2011 4/2012 3/2014 7/2014 8/2014 10/2015 6/2018 9/2021 9/2023	(730) TRANGA Andrei, MD Str. Mihail Kogălniceanu nr. 85, ap. 12, MD-2009, Chișinău, Republica Moldova	(791) „PROMOAUTO” S.R.L., MD Str. E. Coca nr. 35/1, ap. 42, MD-2004, Chișinău, Republica Moldova	1. Licență neexclusivă. 2. Termenul de acțiune al contractului - din 27.03.2023 pentru toată perioada de valabilitate a mărcii. 3. Teritoriul de acțiune al contractului - Republica Moldova.	3831 06.11.2023
2	Marcă	033471 11.07.2013	R 25931	10/2013 9/2014 11/2014 8/2023	(730) DMITRIEVA Olga, MD Str. V. Dokucaev nr. 2, ap. 65, MD-2028, Chișinău, Republica Moldova	(791) VIRIM-IMPEX S.R.L., MD Str. V. Dokucaev nr. 2, ap. 65, MD-2028, Chișinău, Republica Moldova	1. Licență exclusivă. 2. Termenul de acțiune al contractului - din 04.08.2023 până la 04.08.2033, cu condiția reînnoirii mărcii. 3. Teritoriul de acțiune al contractului - Republica Moldova.	3847 17.11.2023

Modificări în contractele de licență

În baza cererii nr. 4398 din 08.09.2023 privind modificarea contractului de licență exclusivă nr. 3366 înregistrat la 16.03.2021 (BOPI nr. 4/2021), referitor la marca nr. 2R 12007, încheiat între licențiarul GUȚU Dumitru, MD și licențiatul BEERMASTER BREWERY S.R.L., MD, se acceptă modificările în redacția Acordului Adițional din 01.09.2023, după cum urmează:

- se modifică termenul de valabilitate al contractului pentru toată perioada de valabilitate a mărcii;
- se expune în redacție nouă pct. 5.1 din contract referitor la condițiile de reziliere ale acestuia înainte de termen.

FA9A Lista cererilor de brevet de invenție retrase

Se publică următoarele date: numărul curent, codul țării conform normei ST. 3 OMPI, numărul depozitului, data depozitului, numărul BOPI în care a fost publicată cererea de brevet de invenție, articolul din Legea nr.50/2008 în baza căruia a fost retrasă cererea

Nr. crt.	Cod ST.3 OMPI	(21) Nr. depozitului	(22) Data depozitului	(41) Nr. BOPI	Art.
1	FR	a 2021 0011	2019.10.01	8/2021	51(2)

FC9A Lista cererilor de brevet de invenție respinse

Se publică următoarele date: numărul curent, codul țării conform ST. 3 OMPI, numărul depozitului, data depozitului, numărul BOPI în care a fost publicată cererea de brevet de invenție, articolul din Legea nr.50/2008 în baza căruia a fost respinsă cererea

Nr. crt.	Cod ST.3 OMPI	(21) Nr. depozitului	(22) Data depozitului	(41) Nr. BOPI	Art.
1	MD	a 2023 0024	2023.08.02	-	33(9)

MM4A Lista brevetelor de invenție a căror valabilitate a încetat înainte de termen prin neachitarea taxei de menținere în vigoare a brevetului, conform art. 68 din Legea nr. 50/2008 (cu dreptul de restabilire)

Se publică următoarele date: numărul curent, titularul și codul țării conform normei ST.3 OMPI, numărul brevetului, numărul depozitului, data depozitului, data încetării valabilității

Nr. crt.	(73) Titular, cod ST.3 OMPI	(11) Nr. brevetului	(21) Nr. depozitului	(22) Data depozitului	Data încetării valabilității
1	2	3	4	5	6
1	INSTITUȚIA PUBLICĂ INSTITUTUL ȘTIINȚIFICO-PRACTIC DE HORTICULTURĂ ȘI TEHNOLOGII ALIMENTARE, MD	4203	a 2012 0069	2012.04.06	2023.04.06
2	INSTITUȚIA PUBLICĂ INSTITUTUL ȘTIINȚIFICO-PRACTIC DE HORTICULTURĂ ȘI TEHNOLOGII ALIMENTARE, MD	4210	a 2012 0071	2012.04.06	2023.04.06
3	INSTITUȚIA PUBLICĂ INSTITUTUL ȘTIINȚIFICO-PRACTIC DE HORTICULTURĂ ȘI TEHNOLOGII ALIMENTARE, MD	4224	a 2012 0068	2012.04.06	2023.04.06
4	INSTITUȚIA PUBLICĂ INSTITUTUL ȘTIINȚIFICO-PRACTIC DE HORTICULTURĂ ȘI TEHNOLOGII ALIMENTARE, MD	4225	a 2012 0067	2012.04.06	2023.04.06
5	INSTITUȚIA PUBLICĂ INSTITUTUL ȘTIINȚIFICO-PRACTIC DE HORTICULTURĂ ȘI TEHNOLOGII ALIMENTARE, MD	4242	a 2012 0070	2012.04.06	2023.04.06
6	INSTITUȚIA PUBLICĂ INSTITUTUL ȘTIINȚIFICO-PRACTIC DE HORTICULTURĂ ȘI TEHNOLOGII ALIMENTARE, MD	4428	a 2015 0111	2015.04.17	2023.04.17
7	INSTITUȚIA PUBLICĂ „INSTITUTUL ȘTIINȚIFICO-PRACTIC DE HORTICULTURĂ ȘI TEHNOLOGII ALIMENTARE”, MD	4429	a 2015 0112	2015.04.17	2023.04.17
8	INSTITUȚIA PUBLICĂ INSTITUTUL ȘTIINȚIFICO-PRACTIC DE HORTICULTURĂ ȘI TEHNOLOGII ALIMENTARE, MD	4448	a 2016 0030	2016.03.22	2023.03.22
9	INSTITUȚIA PUBLICĂ „INSTITUTUL ȘTIINȚIFICO-PRACTIC DE HORTICULTURĂ ȘI TEHNOLOGII ALIMENTARE”, MD	4457	a 2016 0032	2016.03.22	2023.03.22
10	UNIVERSITATEA DE STAT DIN MOLDOVA, MD	4616	a 2018 0013	2018.03.02	2023.03.02
11	UNIVERSITATEA DE STAT DIN MOLDOVA, MD	4620	a 2018 0027	2018.04.11	2023.04.11
12	UNIVERSITATEA DE STAT DIN MOLDOVA, MD	4641	a 2018 0028	2018.04.19	2023.04.19

1	2	3	4	5	6
13	UNIVERSITATEA DE STAT DIN MOLDOVA, MD	4644	a 2018 0020	2018.03.22	2023.03.22
14	INSTITUTUL DE CHIMIE, MD; INSTITUTUL DE GENETICĂ, FIZIOLOGIE ȘI PROTECȚIE A PLANTELOR, MD; UNIVERSITATEA DE STAT DIN TIRASPOL (sediul la Chișinău), MD	4647	a 2018 0016	2018.03.19	2023.03.19
15	UNIVERSITATEA DE STAT DIN MOLDOVA, MD	4652	a 2018 0021	2018.03.22	2023.03.22
16	BERECHELEA Anatoli, MD	4657	a 2018 0014	2018.03.11	2023.03.11
17	UNIVERSITATEA DE STAT DIN MOLDOVA, MD	4661	a 2018 0029	2018.04.19	2023.04.19
18	UNIVERSITATEA DE STAT DIN MOLDOVA, MD	4744	a 2018 0031	2018.04.19	2023.04.19
19	LTD VALENTA-INTELLEKT, RU; IP NEBOLSIN Vladimir Evghenievich, RU	4788	a 2020 0027	2018.03.06	2023.03.06

MM4A Lista brevetelor de invenție a căror valabilitate a încetat înainte de termen prin neachitarea taxei de menținere în vigoare a brevetului, conform art. 68 din Legea nr. 50/2008, pentru care termenul de restabilire a expirat

Se publică următoarele date: numărul curent, titularul și codul țării conform normei ST.3 OMPI, numărul brevetului, numărul depozitului, data depozitului, data încetării valabilității

Nr. crt.	(73) Titular, cod ST.3 OMPI	(11) Nr. brevetului	(21) Nr. depozitului	(22) Data depozitului	Data încetării valabilității
1	SINETICA S.A., CH	4628	a 2016 0103	2015.02.26	2022.02.26
2	INSTITUTUL DE CHIMIE, MD	4579	a 2017 0026	2017.03.10	2022.03.10
3	UNIVERSITATEA DE STAT DIN MOLDOVA, MD	4544	a 2017 0029	2017.03.15	2022.03.15
4	INSTITUTUL DE FIZICĂ APLICATĂ, MD	4547	a 2017 0030	2017.03.15	2022.03.15

HC4A Brevete de invenție acordate, cu corecturi sau modificări în pagina de capăt (bibliografică) a documentului

(11) **4873** (13) **B8**

(15) Solicitant/Titular

(51) **Int. Cl.:** **F24H 4/02** (2006.01)
F24D 17/02 (2006.01)
F24S 10/00 (2018.01)
H01L 31/024 (2006.01)
H01L 31/048 (2006.01)
H01L 31/053 (2014.01)
H02S 10/30 (2014.01)

(21) a 2021 0057

(22) 2021.09.03

(71)(73) INSTITUȚIA PUBLICĂ UNIVERSITATEA TEHNICĂ A MOLDOVEI, MD

(72) COVALENCO Nicolae Pavel, MD; COVALENCO Nicolae Nicolae, MD; TÎRȘU Mihai, MD; NEGURĂ Ion, MD

(54) **Sistem solar termic**

(57) Invenția se referă la energetică și heliotehnică, în special la sisteme solare termice, și poate fi utilizată pentru încălzirea lichidelor. Sistemul, conform invenției, conține panouri fotovoltaice termice (1, 2, 3), conectate la o conductă cu lichid rece (4) și o conductă cu lichid cald (5), unite cu o pompă (8) și conectate la un evaporator al unei pompe de căldură (PC) prin intrări (6, 7). Ieșirile (9, 10) evaporatorului pompei de căldură (PC) sunt conectate la un schimbător de căldură (11) al unui vas de acumulare a lichidului cald menajer (12) prin conducte (13, 14), care sunt conectate prin conducte (15, 16) și o pompă (19) la un schimbător de căldură (17) al unui vas de acumulare a lichidului cald pentru încălzire (18), al doilea schimbător de căldură (20) al căruia este conectat prin conducte (22, 23) și o pompă (24) la un sistem de încălzire (21).

Revendicări: 1

Figuri: 1

*
* *

(54) **Solar thermal system**

(57) The invention relates to power engineering and solar engineering, in particular to solar thermal systems, and can be used for heating liquids.

The system, according to the invention, comprises photovoltaic thermal panels (1, 2, 3), connected to a cold liquid pipe (4) and a warm liquid pipe (5), connected to a pump (8) and connected to a heat pump evaporator (PC) by means of inputs (6, 7). The outlets (9, 10) of the heat pump evaporator (PC) are

connected to a heat exchanger (11) of a household warm liquid accumulator tank (12) by means of pipes (13, 14), which are connected by means of pipes (15, 16) and a pump (19) to a heat exchanger (17) of a warm liquid accumulator tank for heating (18), the second heat exchanger (20) of which is connected by means of pipes (22, 23) and a pump (24) to a heating system (21).

Claims: 1

Fig.: 1

*
* *

(54) **Солнечная тепловая система**

(57) Изобретение относится к энергетике и гелиотехнике, в частности к солнечным тепловым системам, и может быть использовано для нагрева жидкостей.

Система, согласно изобретению, содержит фотоэлектрические тепловые панели (1, 2, 3), подключенные к трубе с холодной жидкостью (4) и трубе с теплой жидкостью (5), соединенных с насосом (8) и подключенных к испарителю теплового насоса (PC) посредством входов (6, 7). Выходы (9, 10) испарителя теплового насоса (PC) подключены к теплообменнику (11) накопительного резервуара теплой бытовой жидкости (12) посредством труб (13, 14), которые подключены посредством труб (15, 16) и насоса (19) к теплообменнику (17) накопительного резервуара теплой жидкости для обогрева (18), второй теплообменник (20) которого подключен посредством труб (22, 23) и насоса (24) к системе отопления (21).

П. формулы: 1

Фиг.: 1

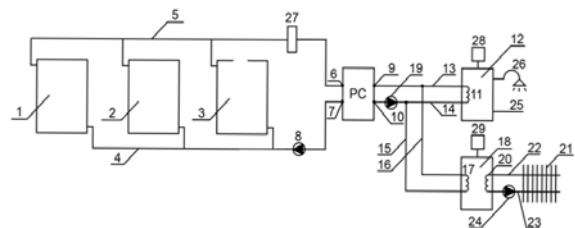

FA9Y Lista cererilor de brevet de invenție de scurtă durată retrase

Se publică următoarele date: numărul curent, codul țării conform normei ST. 3 OMPI, numărul depozitului, data depozitului, numărul BOPI în care a fost publicată cererea de brevet de invenție, articolul din Legea nr.50/2008 în baza căruia a fost retrasă cererea

Nr. crt.	Cod ST.3 OMPI	(21) Nr. depozitului	(22) Data depozitului	(41) Nr. BOPI	Art.
1	MD	s 2023 0018	2023.02.23	-	56

FC9Y Lista cererilor de brevet de invenție de scurtă durată respinse

Se publică următoarele date: numărul curent, codul țării conform ST.3 OMPI, numărul depozitului, data depozitului, numărul BOPI în care a fost publicată cererea de brevet de invenție, articolul din Legea nr.50/2008 în baza căruia a fost respinsă cererea

Nr. crt.	Cod ST.3 OMPI	(21) Nr. depozitului	(22) Data depozitului	(41) Nr. BOPI	Art.
1	MD	s 2023 0001	2023.01.10	-	12(1)
2	MD	s 2022 0073	2022.10.12	-	12(1)

MM9Y Lista brevetelor de invenție de scurtă durată a căror valabilitate a încetat înainte de termen prin neachitarea taxei de menținere în vigoare a brevetului, conform art. 68 din Legea nr. 50/2008 (cu dreptul de restabilire)

Se publică următoarele date: numărul curent, titularul și codul țării conform normei ST.3 OMPI, numărul brevetului, numărul depozitului, data depozitului, data încetării valabilității

Nr. crt.	(73) Titular, cod ST.3 OMPI	(11) Nr. brevetului	(21) Nr. depozitului	(22) Data depozitului	Data încetării valabilității
1	2	3	4	5	6
1	INSTITUTUL DE TEHNICĂ AGRICOLĂ „MECAGRO”, MD	1060	s 2016 0061	2016.04.22	2023.04.22
2	INSTITUȚIA PUBLICĂ UNIVERSITATEA DE STAT DIN MOLDOVA, MD	1259	s 2018 0002	2018.01.10	2023.01.10
3	UNIVERSITATEA DE STAT DE MEDICINĂ ȘI FARMACIE „NICOLAE TESTEMIȚANU” DIN REPUBLICA MOLDOVA, MD	1273	s 2018 0031	2018.04.02	2023.04.02
4	UNIVERSITATEA DE STAT DE MEDICINĂ ȘI FARMACIE „NICOLAE TESTEMIȚANU” DIN REPUBLICA MOLDOVA, MD	1274	s 2018 0032	2018.04.02	2023.04.02
5	UNIVERSITATEA TEHNICĂ A MOLDOVEI, MD	1275	s 2018 0016	2018.03.12	2023.03.12
6	INSTITUTUL DE ENERGETICĂ, MD	1280	s 2018 0024	2018.03.22	2023.03.22
7	INSTITUȚIA PUBLICĂ INSTITUTUL ȘTIINȚIFICO-PRACTIC DE HORTICULTURĂ ȘI TEHNOLOGII ALIMENTARE, MD	1282	s 2018 0027	2018.03.27	2023.03.27
8	INSTITUȚIA PUBLICĂ INSTITUTUL ȘTIINȚIFICO-PRACTIC DE HORTICULTURĂ ȘI TEHNOLOGII ALIMENTARE, MD	1286	s 2018 0026	2018.03.27	2023.03.27
9	INSTITUȚIA PUBLICĂ INSTITUTUL ȘTIINȚIFICO-PRACTIC DE HORTICULTURĂ ȘI TEHNOLOGII ALIMENTARE, MD	1299	s 2018 0017	2018.03.15	2023.03.15

1	2	3	4	5	6
10	INSTITUȚIA PUBLICĂ INSTITUTUL ȘTIINȚIFICO-PRACTIC DE HORTICULTURĂ ȘI TEHNOLOGII ALIMENTARE, MD	1300	s 2018 0025	2018.03.26	2023.03.26
11	UNIVERSITATEA DE STAT DE MEDICINĂ ȘI FARMACIE „NICOLAE TESTEMIȚANU” DIN REPUBLICA MOLDOVA, MD; IMSP INSTITUTUL DE FTIZIOPNEUMOLOGIE „CHIRIL DRAGANIUC”, MD	1301	s 2018 0036	2018.04.11	2023.04.11
12	INSTITUȚIA PUBLICĂ UNIVERSITATEA DE STAT DIN MOLDOVA, MD	1312	s 2018 0020	2018.03.21	2023.03.21
13	INSTITUȚIA PUBLICĂ INSTITUTUL ȘTIINȚIFICO-PRACTIC DE HORTICULTURĂ ȘI TEHNOLOGII ALIMENTARE, MD	1313	s 2018 0018	2018.03.15	2023.03.15
14	INSTITUȚIA MEDICO-SANITARĂ PUBLICĂ INSTITUTUL DE MEDICINĂ URGENTĂ, MD; IP UNIVERSITATEA DE STAT DE MEDICINĂ ȘI FARMACIE „NICOLAE TESTEMIȚANU” DIN REPUBLICA MOLDOVA, MD	1357	s 2018 0013	2018.03.02	2023.03.02
15	CĂTANĂ Monica, MD	1410	s 2019 0040	2019.04.03	2023.04.03
16	CATANOI Grigori, MD; LIPCAN Vasile, MD; CIBOTARU Ion, MD	1429	s 2019 0041	2019.04.08	2023.04.08

**MM9Y Lista brevetelor de invenție de scurtă durată
a căror valabilitate a încetat înainte de termen prin neachitarea taxei
de menținere în vigoare a brevetului, conform art. 68 din
Legea nr. 50/2008, pentru care termenul de restabilire a expirat**

Se publică următoarele date: numărul curent, titularul și codul țării conform normei ST.3 OMPI, numărul brevetului, numărul depozitului, data depozitului, data încetării valabilității

Nr. crt.	(73) Titular, cod ST. 3 OMPI	(11) Nr. brevetului	(21) Nr. depozitului	(22) Data depozitului	Data încetării valabilității
1	INSTITUTUL DE FIZIOLOGIE ȘI SANOCREATOLOGIE, MEC, MD	1068	s 2016 0037	2016.03.18	2022.03.18
2	ȘLEAHU Grigori, MD	1466	s 2019 0031	2019.03.05	2022.03.05

**MK4A Lista brevetelor de invenție de scurtă durată
a căror valabilitate a expirat**

Se publică următoarele date: numărul curent, titularul și codul țării conform normei ST.3 OMPI, numărul brevetului, numărul depozitului, data depozitului, data expirării duratei de valabilitate

Nr. crt.	(73) Titular, cod ST.3 OMPI	(11) Nr. brevetului	(21) Nr. depozitului	(22) Data depozitului	Data expirării duratei de valabilitate
1	INSTITUTUL DE TEHNICĂ AGRICOLĂ „MECAGRO”, MD	769	s 2013 0196	2013.11.15	2023.11.15
2	INSTITUȚIA PUBLICĂ INSTITUTUL ȘTIINȚIFICO-PRACTIC DE HORTICULTURĂ ȘI TEHNOLOGII ALIMENTARE, MD	771	s 2013 0172	2013.10.18	2023.10.18
3	INSTITUȚIA PUBLICĂ INSTITUTUL ȘTIINȚIFICO-PRACTIC DE HORTICULTURĂ ȘI TEHNOLOGII ALIMENTARE, MD	821	s 2013 0160	2013.09.26	2023.09.26
4	VULPE Dumitru, MD	1234	s 2017 0095	2017.08.14	2023.08.14
5	UNIVERSITATEA TEHNICĂ A MOLDOVEI, MD	1240	s 2017 0086	2017.07.07	2023.07.07
6	CENTRUL NAȚIONAL DE SĂNĂTATE PUBLICĂ AL MINISTERULUI SĂNĂTĂȚII AL REPUBLICII MOLDOVA, MD	1245	s 2017 0096	2017.09.06	2023.09.06

ND4Y Lista brevetelor de invenție de scurtă durată al căror termen de valabilitate a fost prelungit

Se publică următoarele date: numărul curent, numărul brevetului, numărul depozitului, data depozitului, titularul, data expirării termenului de valabilitate a brevetului, data expirării termenului de valabilitate prelungit

Nr. crt.	(11) Nr. brevetului	(21) Nr. depozitului	(22) Data depozitului	(73) Titularul	Data expirării termenului de valabilitate a brevetului	Data expirării termenului de valabilitate prelungit
1	1214	s 2017 0094	2017.08.11	PETROV Andrei, MD	2023.08.11	2027.08.11

TC9Y Lista brevetelor de invenție de scurtă durată eliberate, cu corecturi sau modificări în pagina de capăt (bibliografică) a documentului

Se publică următoarele date: numărul curent, codul țării conform normei ST.3 OMPI, numărul brevetului, codul tipului de document conform normei ST.16 OMPI, indicii de clasificare conform CIB, numărul depozitului, data depozitului, numărul BOPI în care a fost publicată mențiunea privind eliberarea brevetului

Nr. crt.	Cod ST.3 OMPI	(11) Nr. brevetului	(13) Cod ST.16 OMPI	(51) Indicii de clasificare	(21) Nr. depozitului	(22) Data depozitului	(45) Nr. BOPI
1	MD	1672	Z8	<i>C12N 1/20</i> (2006.01) <i>C12N 1/30</i> (2006.01) <i>C07C 229/60</i> (2006.01) <i>C12R 1/465</i> (2006.01)	s 2022 0059	2022.09.08	2/2023

MM9E Lista brevetelor pentru soi de plantă a căror valabilitate a încetat înainte de termen prin neachitarea taxei de menținere în vigoare a brevetului, conform art. 59 din Legea nr. 39/2008 (cu termenul de restabilire expirat)

Se publică următoarele date: numărul curent, titularul și codul țării conform normei ST.3 OMPI, numărul brevetului, numărul depozitului, data depozitului, data publicării hotărârii de acordare a brevetului, data încetării valabilității

Nr. crt.	(73) Titular, cod ST.3 OMPI	(11) Nr. brevetului	(21) Nr. depozitului	(22) Data depozitului	(45) Data publicării Hotărârii de acordare	Data încetării valabilității
1	INSTITUȚIA PUBLICĂ, INSTITUTUL DE CERCETĂRI PENTRU CULTURILE DE CÎMP „SELECȚIA”, MD	197	v 2013 0019	2013.03.06	2016.03.31	2022.03.31
2	INSTITUȚIA PUBLICĂ, INSTITUTUL DE CERCETĂRI PENTRU CULTURILE DE CÎMP „SELECȚIA”, MD	198	v 2013 0020	2013.03.06	2016.03.31	2022.03.31
3	INSTITUȚIA PUBLICĂ, INSTITUTUL DE CERCETĂRI PENTRU CULTURILE DE CÎMP „SELECȚIA”, MD	238	v 2014 0012	2014.02.05	2017.03.31	2022.03.31

Lista cererilor de înregistrare a mărcilor retrase

Se publică următoarele date: numărul curent, numărul de depozit, data de depozit, data retragerii cererii, motivele de retragere în conformitate cu Legea nr. 38/2008, numărul BOPI în care a fost publicată cererea de înregistrare a mărcii

Nr. crt.	(210) Nr. de depozit	(220) Data de depozit	Data retragerii	Motivele de retragere	Nr. BOPI
1	046018	19.05.2020	27.11.2023	Art. 44 (4) a	7/2020
2	048888	04.10.2021	08.11.2023	Art. 44 (1)	12/2021
3	049517	21.01.2022	29.11.2023	Art. 44 (4) a	5/2022
4	049710	02.03.2022	15.11.2023	Art. 44 (4) a	5/2022
5	049803	16.03.2022	15.11.2023	Art. 44 (4) a	5/2022
6	049940	18.04.2022	14.11.2023	Art. 44 (4) a	8/2022
7	049989	05.05.2022	29.11.2023	Art. 44 (4) a	6/2022
8	050039	16.05.2022	29.11.2023	Art. 44 (4) a	8/2022
9	050168	23.06.2022	14.11.2023	Art. 44 (4) a	7/2022
10	050219	01.07.2022	14.11.2023	Art. 44 (4) a	8/2022
11	052280	27.09.2023	22.11.2023	Art. 44 (1)	11/2023

Lista cererilor de înregistrare a mărcilor respinse

Se publică următoarele date: numărul curent, numărul de depozit, data de depozit, denumirea mărcii, solicitantul și codul țării conform normei ST.3 OMPI, data expedierii deciziei de respingere, numărul BOPI în care a fost publicată cererea de înregistrare a mărcii

Nr. crt.	(210) Nr. de depozit	(220) Data de depozit	(540) Reproducerea mărcii	(730) Solicitant cod ST.3 OMPI	Data expedierii deciziei de respingere	(441) Nr. BOPI
1	050312	24.07.2022	BREAD HOUSE	GARIUC Corneli, MD	08.11.2023	10/2022
2	050578	10.10.2022	FASHION WEEK	BORȘEVICI Andrei, MD CORȘICOVA Arina, MD	09.11.2023	1/2023
3	050579	10.10.2022	FASHION DAY	BORȘEVICI Andrei, MD CORȘICOVA Arina, MD	09.11.2023	1/2023
4	050580	10.10.2022	FASHION SHOW	BORȘEVICI Andrei, MD CORȘICOVA Arina, MD	09.11.2023	1/2023
5	050642	17.10.2022	PIANYI KOFFE	MUNTEAN Ivan, MD	08.11.2023	12/2022
6	050872	07.12.2022	BOUNDLESS BLUE	Mary Kay Inc., corporație din statul Delaware, US	10.11.2023	2/2023
7	050924	20.12.2022	Désir	TAROL-DD S.R.L., MD	15.11.2023	2/2023
8	050933	19.12.2022	shoezi	FLO MAGAZACILIK VE PAZARLAMA ANONIM ŞİRKETİ, TR	29.11.2023	2/2023
9	050944	17.12.2022	R RENESANS	PROTAD CONSULTING S.R.L., MD	15.11.2023	3/2023
10	050980	03.01.2023	BiG BON	SOLOVIOVA Irina, MD	16.11.2023	3/2023
11	050985	28.12.2022	THE GERMAN PURITY LAW BREMEN S.Lustig	EFES VITANTA MOLDOVA BREWERY S.A., întreprin- dere mixtă, MD	08.11.2023	2/2023
12	050992	05.01.2023	SUNROOM	SUNROOM S.R.L., MD	16.11.2023	3/2023
13	051035	18.01.2023	speedy pizza	GUȚU Sorin, MD	06.11.2023	3/2023
14	051053	18.01.2023	PAUSA CAFFÈ	LEOMAR DUO S.R.L., MD	16.11.2023	3/2023
15	051055	18.01.2023	Târgul de Cariere	TARGULDECARIERE S.R.L., MD	30.11.2023	3/2023

Lista certificatelor de înregistrare a mărcilor al căror termen de valabilitate a expirat (inclusiv termenul de grație) conform art. 16 (5) din Legea nr. 38/2008

Se publică următoarele date: numărul curent, numărul de ordine al înregistrării, numărul de depozit, denumirea mărcii, data expirării valabilității, titularul și codul țării conform normei ST. 3 OMPI

Nr. crt.	(111/116) Nr. de ordine al înregistrării	(210) Nr. de depozit	(540) Denumirea mărcii	(181/186) Data expirării valabilității	(730) Titularul, cod ST. 3 OMPI
1	2	3	4	5	6
1	2R 694	000076	N	12.05.2023	NIS-STRUGURAȘ S.R.L., societate comercială, MD Str. Suveranității nr. 59, MD-6401, Nisporeni, Republica Moldova
2	R 10483	012994	БЭН	23.05.2023	MOLDOVAHIDROMAȘ S.A., MD Str. Meșterul Manole nr. 7, MD-2036, Chișinău, Republica Moldova
3	R 10567	012954	Ciaco	17.05.2023	PARINOV Alexandr, MD Str. Ismail nr. 84, ap. 105, MD-2001, Chișinău, Republica Moldova
4	R 10692	012902	ZEL UNGHENI- BUSINESS	06.05.2023	UNGHENI-BUSINESS, zonă economică liberă, MD Str. Ion Creangă nr. 4, MD-3600, Ungheni, Republica Moldova
5	R 10693	012903	Marcă tridimensională	06.05.2023	Diageo North America, Inc., US Three World Trade Center, 175 Greenwich Street, New York, New York 10007, Statele Unite ale Americii
6	R 10809	012964	ORIENTFARM	20.05.2023	ORIENTFARM S.R.L., MD Str. Pan Halippa nr.3, MD-2009, Chișinău, Republica Moldova
7	R 10811	012976	Caraiman	21.05.2023	Efes Holland Technical Management Consultancy B.V., NL Strawinskylaan 1229, 1077 XX Amsterdam, Regatul Țărilor de Jos
8	R 10812	012978	INEGY	21.05.2023	MSD INTERNATIONAL GMBH, CH Weysstrasse 20, 6000 Lucerne 6, Elveția
9	R 10819	012986	СЕМЬ СЕРДЕЦ	23.05.2023	Ducates Grup S.R.L., societate comercială, MD MD-5810, Budăi, Telenești, Republica Moldova
10	R 10820	012993	ДИНАСТИЯ МЧ & Со DINASTIA MC & Co	23.05.2023	MAURT S.R.L., MD Str. Costiujeni nr. 8. bloc 3, ap. 63, MD-2019, Chișinău, Republica Moldova
11	R 10908	012938	ПЕРВЫЙ РЫЦАРЬ	13.05.2023	GRAPE VALLEY S.R.L., întreprindere mixtă, MD MD-7415, Borceag, Cahul, Republica Moldova
12	R 11343	012969	Nemiroff	20.05.2023	Nemiroff Intellectual Property Establishment, LI Haus Rechsteiner, P.O. Box 634/ Städtle 31, LI- 9490 Vaduz, Liechtenstein
13	R 11651	013100	Монетный двор	30.05.2023	PETROV Alexei, RU ul. Industrialnaya 27 A, kv. 139, Kostroma, Kos- tromskoy obl., Federația Rusă
14	R 11805	012990	LANCER EVOLUTION	23.05.2023	Mitsubishi Jidosha Kogyo Kabushiki Kaisha, JP 1-21, Shibaura 3-chome, Minato-ku, Tokyo 108- 8410, Japonia
15	R 12001	013055	GRAND MERSE	29.05.2023	MOLDAGROPRODUCT S.R.L., MD Str. Meșterul Manole nr. 12, MD-2044, Chișinău, Republica Moldova
16	R 12306	012975	Festival APPLE	21.05.2023	EFES VITANTA MOLDOVA BREWERY S.A., întreprindere mixtă, MD Str. Uzinelor nr. 167, MD-2023, Chișinău, Republica Moldova
17	R 12307	012974	Старый мельник	21.05.2023	Efes Holland Technical Management Consultancy B.V., NL Strawinskylaan 1229, 1077 XX Amsterdam, Regatul Țărilor de Jos
18	25151	033100	Winston COOL XS PRESSION	03.05.2023	Japan Tobacco Inc., JP 1-1, Toranomon 4-chome, Minato-ku, Tokyo, Japo- nia

1	2	3	4	5	6
19	25152	033156	ГАМБИТ	21.05.2023	Akționernoe obșcestvo Firma „Avgust”, RU ul. Tsentralinaia, d. 20 A, g. Cernogolovka 142432, Moskovskaia oblast, Federația Rusă
20	25153	033169	MOTOR DOCTOR МОТОР ДОКТОР	24.05.2023	PLATON Valentin, MD Bd. Dimitrie Cantemir nr. 1, ap. 91, MD-2001, Chișinău, Republica Moldova
21	25178	033141	VULCAN	18.05.2023	DOINA-EMOX S.R.L., MD Bd. Dacia nr. 44, ap. 27, MD-2062, Chișinău, Republica Moldova
22	25179	033189	GREENPLAST	27.05.2023	AV PROFI S.R.L., societate comercială, MD Str. Ion Pelivan nr. 17, bloc 3, ap. 200, MD-2059, Chișinău, Republica Moldova
23	25201	033170	АРМАДИЛ	24.05.2023	Zakrytoe Aktsionernoe obschestvo „TechnNICOL”, RU Ul. Krymsky val., 8, 119049, Moscova, Federația Rusă
24	25207	033127	Elite driving school „ANDRIEȘ”	17.05.2023	ANDRIEȘ-PRIM A.V., școală auto, instituție de învățământ, MD Str. A. Pușkin nr. 16, MD-2012, Chișinău, Republica Moldova
25	25238	033146	The Bat!	21.05.2023	RITLABS S.R.L., firmă, MD Str. Mihai Eminescu nr. 42, MD-2012, Chișinău, Republica Moldova
26	25239	033147	THE BAT!	21.05.2023	RITLABS S.R.L., firmă, MD Str. Mihai Eminescu nr. 42, MD-2012, Chișinău, Republica Moldova
27	25253	033181	R ROTAN	20.05.2023	BECHER Valeriu, MD Str. Mațnev nr. 3, ap. 59, MD-3200, Bender, Republica Moldova
28	25265	033137	Ystill	16.05.2023	VARGUS-GRUP S.R.L., MD Str. M. Sadoveanu nr. 14, ap. 15, MD-2044, Chișinău, Republica Moldova
29	25282	033148	Ritlabs	21.05.2023	RITLABS S.R.L., firmă, MD Str. Mihai Eminescu nr. 42, MD-2012, Chișinău, Republica Moldova
30	25309	033062	NASTELLE	02.05.2023	TIMOFTI Iurie, MD Str. Ion Neculce nr. 3, ap. 17, MD-2069, Chișinău, Republica Moldova
31	25315	033176	Quarter Mile	24.05.2023	SELECTCANAL-TV S.R.L., MD Str. Mihai Eminescu nr. 41, bloc 1, MD-2012, Chișinău, Republica Moldova
32	25316	033178	Четверть Мили	24.05.2023	SELECTCANAL-TV S.R.L., MD Str. Mihai Eminescu nr. 41, bloc 1, MD-2012, Chișinău, Republica Moldova
33	25326	033112	de Jubileu	08.05.2023	EFES VITANTA MOLDOVA BREWERY S.A., între- prindere mixtă, MD Str. Uzinelor nr. 167, MD-2036, Chișinău, Republica Moldova
34	25328	033173	Четвертая власть	24.05.2023	SELECTCANAL-TV S.R.L., MD Str. Mihai Eminescu nr. 41, bloc 1, MD-2012, Chișinău, Republica Moldova
35	25329	033183	PUTEREA A PATRA	24.05.2023	SELECTCANAL-TV S.R.L., MD Str. Mihai Eminescu nr. 41, bloc 1, MD-2012, Chișinău, Republica Moldova
36	25332	033200	BONUS	27.05.2023	Türkiye Garanti Bankası Anonim Şirketi, TR Levent Nispetiye Mahallesi, Aytar Caddesi No: 2 Beşiktaş, İstanbul, Turcia
37	25337	033133	RN Rimi Nails	14.05.2023	REZNIC Iurie, MD Str. Iu. Gagarin nr. 56, MD-3420, Hîncești, Republica Moldova
38	25338	033208	EDENIA	29.05.2023	SMIRNOV Alexandru, MD Bd. Renașterii nr. 44, ap. 5, MD-2024, Chișinău, Republica Moldova
39	25425	033205	ТЕХНОДОМ ТЕХНОДОМ	29.05.2023	WITZZE GRUPPE S.R.L., MD Str. Lev Tolstoi nr. 36, ap. 8, MD-2001, Chișinău, Republica Moldova
40	25445	033154	DOR ресторан	20.05.2023	MANIA S.R.L., MD Str. Mitropolit G. Bănulescu-Bodoni nr. 44, ap. 15, MD-2012, Chișinău, Republica Moldova

MD - BOPI 12/2023

1	2	3	4	5	6
41	25483	033090	SVETLOVAR	03.05.2023	RUSNAC Serghei, MD Bd. Traian nr. 21, bloc 3, ap. 109, MD-2060, Chişinău, Republica Moldova
42	25484	033091	SVETOVAR	03.05.2023	RUSNAC Serghei, MD Bd. Traian nr. 21, bloc 3, ap. 109, MD-2060, Chişinău, Republica Moldova
43	25503	033207	Park RESIDENCE	29.05.2023	CIUHRIL Ceslav, MD Str. Nichita Smochină nr. 29, MD-2021, Chişinău, Republica Moldova
44	25512	033089	JEWEL	03.05.2023	TUREAC Alexandru, MD Str. Bulgară nr. 128, ap. 58, MD-3100, Bălţi, Republica Moldova
45	25514	033116	WEDAWARDS	03.05.2023	BOTNARENCO Vladislav, MD Str. Iazului nr. 17, ap. 5, MD-2020, Chişinău, Republica Moldova
46	25541	033217	VERBLOK	31.05.2023	KUNDEVA Marina, MD Str. Gheroghe Madan nr. 50, ap. 63, MD-2020, Chişinău, Republica Moldova
47	25560	033222	Original	30.05.2023	CEPOI Victor, MD Şos. Balcani nr. 2, ap. 78, MD-2001, Chişinău, Republica Moldova
48	25625	033179	MAIAK	24.05.2023	DINCOV PRIM S.R.L., MD MD-6827, Suruceni, Ialoveni, Republica Moldova
49	25657	033145	FRUTOPIA	17.05.2023	MOLDAGROVIN S.R.L., MD Str. Vi. Korolenko nr. 6, MD-5301, Vulcăneşti, UTA Găgăuzia, Republica Moldova
50	25659	033206	WE ALL PLAY IN OUR OWN WAY	28.05.2023	Mary Kay Inc., corporație din statul Delaware, US 16251 Dallas Parkway, Addison, Texas 75001, Statele Unite ale Americii
51	25666	033155	FLORA'S DONNA	21.05.2023	STRUNGARU Sergiu, MD Str. Perilor nr. 10, bloc 1, MD-2051, Chişinău, Republica Moldova STRUNGARU Aliona, MD Str. Perilor nr. 10, bloc 1, MD-2051, Chişinău, Republica Moldova
52	25693	033134	Del Fiore	14.05.2023	AGROFIRMA CIMIŞLIA S.A., MD Str. Burebista nr. 3, MD-4101, Cimişlia, Republica Moldova
53	25707	033101	NIKON IMAGE SPACE	02.05.2023	NIKON CORPORATION, JP 2-15-3, Konan, Minato-ku, Tokyo, Japonia
54	25736	033191	ROUA DIMINEȚII	27.05.2023	EURO-ALCO S.R.L., întreprindere mixtă, MD Str. Bucuriei nr. 20, MD-2004, Chişinău, Republica Moldova
55	25737	033204	ЧЕРНЫЙ БЕРКУТ	30.05.2023	BASVIN-COM S.R.L., MD Str. Mihail Kogălniceanu nr. 30, MD-2012, Chişinău, Republica Moldova
56	25780	033162	ОМЕГА UNIXONE	22.05.2023	UNIXONE S.R.L., MD Calea Basarabiei nr. 2, MD-2023, Chişinău, Republica Moldova
57	25805	033109	SENTRA	03.05.2023	Nissan Jidosha Kabushiki Kaisha (also trading as Nissan Motor Co., Ltd), JP No. 2 Takaracho, Kanagawa-ku, Yokohama-shi, Kanagawa-ken, Japonia
58	25827	033121	ЛОЗА МОЛДАВИИ	08.05.2023	DK-INTERTRADE S.R.L., întreprindere cu capital străin, MD Str. Vi. Korolenko nr. 6, MD-5301, Vulcăneşti, UTA Găgăuzia, Republica Moldova
59	25833	033209	MARLBORO POCKET PACK YOUR TIMES. YOUR RHYTHM. BE GOLD ORIGINAL CIGARETTES	30.05.2023	PHILIP MORRIS BRANDS S.A.R.L., CH Quai Jeanrenaud 3, CH-2000 Neuchâtel, Elveția

1	2	3	4	5	6
60	25834	033210	MARLBORO POCKET PACK YOUR TIMES. YOUR RHYTHM. BE GOLD ORIGINAL	30.05.2023	PHILIP MORRIS BRANDS S.A.R.L., CH Quai Jeanrenaud 3, CH-2000 Neuchâtel, Elveția
61	25887	033138	ARMONIE	17.05.2023	VOVC Maxim, MD Str. Grenoble nr. 161, bloc 3, of. 40, MD-2019, Chișinău, Republica Moldova
62	25953	033140	MISHELLE	22.05.2023	COSTONDOI Vladimir, MD Str. Chișinău nr. 3, ap. 32, MD-6521, Floreni, Anenii Noi, Republica Moldova
63	25990	033092	FASHION VICTIM	03.05.2023	GROIAN Nicolae, MD Bd. Dacia nr. 46, ap. 69, MD-2062, Chișinău, Republica Moldova
64	26013	033135	KENT AQUA	14.05.2023	British American Tobacco (Brands) Inc., US 251 Little Falls Drive, Suite 100, Wilmington, DE 19808-1674, Statele Unite ale Americii
65	26035	033197	OZAKI	28.05.2023	OZAKI INTERNATIONAL CO., LTD., TW 8F.-2, No. 10, LN. 609, SEC. 5, Chongxin Rd., Sanhong Dist., New Taipei City, Taiwan Provincie Chineză
66	26091	033142	HACKER	17.05.2023	COTRUȚĂ Andrian, MD MD-4824, Hîrtopul Mare, Criuleni, Republica Mol- dova
67	26440	033149	B	17.05.2023	Willy Bogner GmbH & Co. Kommanditgesellschaft auf Aktien, DE Sankt-Veit-Strasse 4, 81673 München, Germania
68	26441	033150	B	17.05.2023	Willy Bogner GmbH & Co. Kommanditgesellschaft auf Aktien, DE Sankt-Veit-Strasse 4, 81673 München, Germania
69	26442	033151	BOGNER	17.05.2023	Willy Bogner GmbH & Co. Kommanditgesellschaft auf Aktien, DE Sankt-Veit-Strasse 4, 81673 München, Germania
70	26507	033152	SPIRUPOTENT AFRODISIAC	17.05.2023	CARAUȘ Vladimir, MD Str. Independenței nr. 24, bloc 2, ap. 60, MD-2060, Chișinău, Republica Moldova RUDIC Valeriu, MD Str. Grenoble nr 163, bloc 1, ap. 57, MD-2019, Chișinău, Republica Moldova
71	26512	033159	COOLPIX	20.05.2023	NIKON CORPORATION, JP 2-15-3, Konan, Minato-ku, Tokyo, Japonia
72	26688	033225	SOPHIA	31.05.2023	SOPHIA 2004 S.R.L., societate comercială, RO Valea Lupului DN 28, nr. 36A, Iași, România
73	27031	033103	URAL	03.05.2023	ADVALOREM S.R.L., societate comercială, MD Str. Gh. Asachi nr. 29, ap. 15, MD-2028, Chișinău, Republica Moldova

Lista mărcilor valabilitatea înregistrării cărora expiră în mai 2024

Se publică următoarele date: numărul curent, numărul de ordine al înregistrării, numărul de depozit, denumirea mărcii, data expirării valabilității, titularul și codul țării conform normei ST. 3 OMPI

Nr. crt.	(111/116) Nr. de ordine al înregistrării	(210) Nr. de depozit	(540) Denumirea mărcii	(181/186) Data expirării valabilității	(730) Titularul, cod ST.3 OMPI
1	2	3	4	5	6
1	2R 534	001541	NORDSON	03.05.2024	NORDSON CORPORATION, US
2	2R 628	001691	BECOTIDE	20.05.2024	Glaxo Group Limited, GB
3	2R 659	001743	MAKROLON	24.05.2024	Covestro Intellectual Property GmbH & Co. KG, DE

MD - BOPI 12/2023

1	2	3	4	5	6
4	2R 660	001744	BAYER	24.05.2024	Bayer Aktiengesellschaft, DE
5	2R 662	001746	BAYER	24.05.2024	Bayer Aktiengesellschaft, DE
6	2R 663	001747	BAYGON	24.05.2024	SCJ EurAFNE Ltd, GB
7	2R 665	001749	BAYPREN	24.05.2024	ARLANXEO Deutschland GmbH, DE
8	2R 672	001757	SENCOR	24.05.2024	Bayer Intellectual Property GmbH, DE
9	2R 675	001760	VULKANOX	24.05.2024	Lanxess Deutschland GmbH, DE
10	2R 676	001790	ASPIRIN	24.05.2024	Bayer Intellectual Property GmbH, DE
11	2R 707	001752	BAYBLEND	24.05.2024	Covestro Intellectual Property GmbH & Co. KG, DE
12	2R 710	001782	GOLTIX	24.05.2024	Quena Plant Protection, a branch of Farenheit Holding B.V., CW
13	2R 712	001784	ROSKYDAL	24.05.2024	Nuplex Resins BV, NL
14	2R 714	001786	QUENTY	24.05.2024	Unilever Global IP Limited, GB
15	2R 715	001787	AUTAN	24.05.2024	SCJ EurAFNE Ltd, GB
16	2R 721	001824	TAMROCK	30.05.2024	Sandvik Mining and Construction OY, FI
17	2R 729	001766	SEBACIL	24.05.2024	Bayer Animal Health GmbH, DE
18	2R 733	001772	DISFLAMOLL	24.05.2024	Lanxess Deutschland GmbH, DE
19	2R 734	001773	BAYVAROL	24.05.2024	Bayer Intellectual Property GmbH, DE
20	2R 735	001774	CIPROBAY	24.05.2024	Bayer Intellectual Property GmbH, DE
21	2R 751	001831	Kronenbourg	30.05.2024	BRASSERIES KRONENBOURG, FR
22	2R 772	001697	ZANTAC	20.05.2024	Glaxo Group Limited, GB
23	2R 773	001698	ZINACEF	20.05.2024	Novartis AG, CH
24	2R 774	001699	ZOFRAN	20.05.2024	Novartis AG, CH
25	2R 778	001731	PADUTIN	24.05.2024	Bayer Intellectual Property GmbH, DE
26	2R 783	001740	DESMOCOLL	24.05.2024	Covestro Intellectual Property GmbH & Co. KG, DE
27	2R 784	001741	DESMOPHEN	24.05.2024	Covestro Intellectual Property GmbH & Co. KG, DE
28	2R 785	001742	DESMODUR	24.05.2024	Covestro Intellectual Property GmbH & Co. KG, DE
29	2R 788	001769	LEVAPREN	24.05.2024	ARLANXEO Deutschland GmbH, DE
30	2R 825	001733	DRALON	24.05.2024	Dralon GmbH, DE
31	2R 826	001734	PERBUNAN	24.05.2024	ARLANXEO Deutschland GmbH, DE
32	2R 827	001735	MAKROFOL	24.05.2024	Covestro Intellectual Property GmbH & Co. KG, DE
33	2R 828	001736	NOVODUR	24.05.2024	INEOS Styrolution Group GmbH, DE
34	2R 838	001717	Bud	23.05.2024	Anheuser-Busch, LLC, US
35	2R 850	001779	VULKALENT	24.05.2024	Lanxess Deutschland GmbH, DE
36	2R 1016	001563	STERLING VINEYARDS	04.05.2024	Diageo Chateau & Estate Wines Company, US
37	2R 1017	001566	ROTHMANS INTERNATIONAL	04.05.2024	Rothmans of Pall Mall Limited, CH
38	2R 1019	001608	VIRGIN	10.05.2024	VIRGIN ENTERPRISES LIMITED, GB
39	2R 1054	001565	ROTHMANS	04.05.2024	Rothmans of Pall Mall Limited, CH
40	2R 1062	001607	Virgin	10.05.2024	VIRGIN ENTERPRISES LIMITED, GB
41	2R 1295	002511	SIGMA	06.05.2024	Merck KgaA, DE
42	2R 1296	002512	ALDRICH	06.05.2024	Merck KgaA, DE
43	2R 1344	002414	HUSQVARNA	16.05.2024	HUSQVARNA AKTIEBOLAG, SE
44	2R 1345	002415	H	16.05.2024	HUSQVARNA AKTIEBOLAG, SE
45	2R 1429	001812	PROSTAP	27.05.2024	Takeda Pharmaceutical Company Limited, JP
46	2R 1430	001813	ПРОСТАП	27.05.2024	Takeda Pharmaceutical Company Limited., JP
47	2R 1431	001816	Takeda	27.05.2024	Takeda Pharmaceutical Company Limited, JP
48	2R 1432	001817	Takeda	27.05.2024	Takeda Pharmaceutical Company Limited, JP
49	2R 1442	001807	DANZEN	27.05.2024	Takeda Pharmaceutical Company Limited., JP
50	2R 1451	001820	DAH3EH	27.05.2024	Takeda Pharmaceutical Company Limited, JP
51	2R 1658	001653	PEACE	16.05.2024	Japan Tobacco Inc., JP
52	2R 1681	001667	DUREX	18.05.2024	LRC Products Limited, GB
53	2R 1708	001669	DEPEND	20.05.2024	KIMBERLY-CLARK WORLDWIDE, INC., US
54	2R 1712	001704	NovoCare	25.05.2024	Novo Nordisk A/S, DK
55	2R 1714	001710	COSMOS	23.05.2024	BASF Agro Trademarks GmbH, DE
56	2R 1715	001713	STOLICHNAYA RUSSIAN VODKA СПИ Stolichnaya vodka	23.05.2024	ZHS IP Worldwide Sarl, a company organized under the laws of Switzerland, CH
57	2R 1716	001714	VELUX	23.05.2024	VKR HOLDING A/S, DK
58	2R 1719	001721	ВЕЛЮКС	23.05.2024	VKR HOLDING A/S, DK
59	2R 1720	001722	Systemex	23.05.2024	SYSMEX CORPORATION, JP
60	2R 1759	001664	BIOGEL	18.05.2024	REGENT MEDICAL LIMITED, GB

1	2	3	4	5	6
61	2R 1840	001573	Sprite	06.05.2024	THE COCA-COLA COMPANY, corporația statului Delaware, US
62	2R 1841	001574	FANTA LIGHT	06.05.2024	THE COCA-COLA COMPANY, corporația statului Delaware, US
63	2R 1842	001575	YOO-HOO	06.05.2024	Mott's LLP, a limited liability partnership incorporated under the laws of the State of Delaware, US
64	2R 1848	001592	SYSTIMAX	06.05.2024	CommScope Inc. of North Carolina, o corporație organizată și existentă conform legilor statului North Carolina, US
65	2R 1850	001595	CITANEST	06.05.2024	ASPEN GLOBAL INCORPORATED, MU
66	2R 1851	001596	EMLA	06.05.2024	ASPEN GLOBAL INCORPORATED, MU
67	2R 1903	001544	Trill	04.05.2024	MARS, INCORPORATED, US
68	2R 1905	001546	Pedigree PAL	04.05.2024	MARS, INCORPORATED, US
69	2R 1906	001547	Pedigree	04.05.2024	MARS, INCORPORATED, US
70	2R 1908	001551	TOPIC	04.05.2024	MARS, INCORPORATED, US
71	2R 1910	001554	Marcă figurativă	04.05.2024	MARS, INCORPORATED, US
72	2R 1911	001555	EXELPET	04.05.2024	MARS, INCORPORATED, US
73	2R 1928	001665	DUREX	18.05.2024	LRC Products Limited, GB
74	2R 1981	001822	CYBLUE	30.05.2024	ZOETIS SERVICES LLC, US
75	2R 1983	001825	Marcă figurativă	30.05.2024	MASSEY FERGUSON CORP., US
76	2R 1984	001826	FORTUM	30.05.2024	Novartis AG, CH
77	2R 1992	001860	Canonet	26.05.2024	CANON KABUSHIKI KAISHA, JP
78	2R 2066	001718	Marcă figurativă	23.05.2024	BUSH BOAKE ALLEN LIMITED, GB
79	2R 2097	001859	Canola	26.05.2024	CANON KABUSHIKI KAISHA, JP
80	2R 2121	001582	DIOR	05.05.2024	CHRISTIAN DIOR COUTURE, société anonyme, FR
81	2R 2122	001583	Christian Dior	05.05.2024	CHRISTIAN DIOR COUTURE, société anonyme, FR
82	2R 2202	001604	KOSKENKORVA	03.05.2024	Altia Plc., FI
83	2R 2204	001618	oras	12.05.2024	Oras Oy, FI
84	2R 2305	001553	WINERGY	04.05.2024	MARS, INCORPORATED, US
85	2R 2360	001637	HOLOXAN	24.05.2024	Baxter Healthcare S.A., CH
86	2R 2366	002147	OSCAR MAYER	30.05.2024	Kraft Foods Group Brands LLC, US
87	2R 2368	002149	Oscar Mayer	30.05.2024	Kraft Foods Group Brands LLC, US
88	2R 2392	001990	AT&T	26.05.2024	AT&T Intellectual Property II, L.P., US
89	2R 2393	001991	AT&T	26.05.2024	AT&T Intellectual Property II, L.P., US
90	2R 2431	001723	VRV	23.05.2024	DAIKIN INDUSTRIES, LTD., JP
91	2R 2534	002477	Marcă figurativă	31.05.2024	INVENȚIE-MDV, societate pe acțiuni, MD
92	2R 2554	001569	ALAMO	04.05.2024	Vanguard Trademark Holdings USA LLC, US
93	2R 2768	001705	KERMEL	25.05.2024	KERMEL, Societe par Actions Simpliffee, FR
94	2R 2769	001635	CIPROXIN	23.05.2024	Bayer Intellectual Property GmbH, DE
95	2R 2790	001913	VOLVO	10.05.2024	VOLVO TRADEMARK HOLDING AB, SE
96	2R 2791	001912	VOLVO	10.05.2024	VOLVO TRADEMARK HOLDING AB, SE
97	2R 2890	001654	KOTEX	18.05.2024	KIMBERLY-CLARK WORLDWIDE, INC., US
98	2R 2894	001658	KLEENGUARD	18.05.2024	KIMBERLY-CLARK WORLDWIDE, INC., US
99	2R 2895	001659	Kimberly-Clark	18.05.2024	KIMBERLY-CLARK WORLDWIDE, INC., US
100	2R 2897	001661	HUGGIES	18.05.2024	KIMBERLY-CLARK WORLDWIDE, INC., US
101	2R 2898	001662	KLEENEX	18.05.2024	KIMBERLY-CLARK WORLDWIDE, INC., US
102	2R 2964	001726	INTERLINK	25.05.2024	Visa International Service Association, US
103	2R 2966	001800	555 LIGHTS STATE EXPRESS OF LONDON	12.05.2024	CTBAT International Co. Limited, HK
104	2R 2967	001801	555 INTERNATIONAL	12.05.2024	CTBAT International Co. Limited, HK
105	2R 3443	002476	NEFF	30.05.2024	BSH Hausgeräte GmbH, DE
106	2R 3646	001556	SERAMIS	04.05.2024	Seramis GmbH, DE
107	2R 3794	001888	GOLDEN VIRGINIA	27.05.2024	Imperial Tobacco Limited, GB
108	2R 3833	001926	Marlboro MEDIUM	31.05.2024	Philip Morris Brands Sarl, CH
109	2R 3949	001702	RHODIA	25.05.2024	RHODIA, societate pe acțiuni din Franța, FR
110	2R 3990	001719	POLO	23.05.2024	Reemtsma Cigarettenfabriken GmbH, DE
111	2R 4035	002763	FCB	26.05.2024	BANCA DE FINANȚE ȘI COMERȚ S.A., MD

MD - BOPI 12/2023

1	2	3	4	5	6
112	2R 5766	001712	Moskovskaya OSOBYAYA VODKA MOSKOVSKAYA RUSSIAN VODKA	23.05.2024	Amber IP Brands Sarl, a company organized under the laws of Switzerland, CH
113	R 11520	014656	VALCONI	05.05.2024	DIVALCONI S.R.L., societate comercială, MD
114	R 11897	014955	Мускат рубиновый	11.05.2024	EVER VIN S.R.L., MD
115	R 12241	014705	ЧЕРНЕЦКИЙ CHERNETSKY	06.05.2024	KVINT, societate pe acțiuni de tip închis, fabrică de vinuri și coniacuri din Tiraspol, MD
116	R 12253	014748	Save the Children	12.05.2024	Save the Children Association, CH
117	R 12254	014749	Marcă figurativă	12.05.2024	Save the Children Association, CH
118	R 12261	014758	Dove	11.05.2024	MARS, INCORPORATED, US
119	R 12265	014775	DEPOFARM	17.05.2024	DEPOFARM S.R.L., MD
120	R 12267	014792	ORENCIA	19.05.2024	BRISTOL - MYERS SQUIBB COMPANY, corporație din statul Delaware, US
121	R 12278	014784	BATIK	18.05.2024	PYLYPYSHYN Viktor, UA
122	R 12279	014785	БАТИК	18.05.2024	PYLYPYSHYN Viktor, UA
123	R 12285	014790	Lay's	19.05.2024	PepsiCo, Inc., corporație din statul North Carolina, US
124	R 12339	014652	ШМАКОС	06.05.2024	MARS, INCORPORATED, US
125	R 12356	014734	DEPOTUSIN	11.05.2024	DEPOFARM S.R.L., MD
126	R 12362	014744	Marcă figurativă	07.05.2024	ASPA S.A., MD
127	R 12366	014783	FORD MODELS SUPERMODEL OF THE WORLD	18.05.2024	Ford Models, Inc., corporație organizată și existentă conform legilor statului Delaware, US
128	R 12367	014786	BLUM	18.05.2024	Julius Blum GmbH, AT
129	R 12374	014808	SUTENT	21.05.2024	C.P. Pharmaceuticals International C.V. a Dutch limited partnership, US
130	R 12375	014812	GARLING G C	25.05.2024	UNITED WINE COMPANY S.R.L., întreprindere mixtă, MD
131	R 12379	014817	Marcă figurativă	25.05.2024	ORION CORPORATION, KR
132	R 12380	014818	Marcă figurativă	25.05.2024	ORION CORPORATION, KR
133	R 12381	014819	Marcă figurativă	25.05.2024	ORION CORPORATION, KR
134	R 12387	014851	Rytmonorm	28.05.2024	Abbott Products Operations AG, CH
135	R 12390	014856	ECOSTIL	25.05.2024	Anticor, societate pe acțiuni, MD
136	R 12437	014698	СЕДОЙ ДНЕСТР SEDOI DNESTR	06.05.2024	KVINT, societate pe acțiuni de tip închis, fabrică de vinuri și coniacuri din Tiraspol, MD
137	R 12438	014735	САНТА БРЕМОП	12.05.2024	Belarus-Germany Joint Venture „Santa Bremor” Limited, BY
138	R 12440	014760	A Artizana Сеть магазинов керамики	12.05.2024	MARINOV Serghei, MD
139	R 12454	014943	MILITARY PUB	19.05.2024	AU79GUST S.R.L., MD
140	R 12483	014759	DOI NAIDUCI	11.05.2024	VOLCU Oleg, MD
141	R 12484	014831	СЛИВОВЫЙ САД	21.05.2024	Imperial Vin S.A., MD
142	R 12550	014763	МУСКАТНАЯ РОСА	14.05.2024	TECCA S.R.L., societate comercială, MD
143	R 12553	014852	AMARO DE LA VALEA PERJEI	28.05.2024	DUCATES GRUP S.R.L., societate comercială, MD
144	R 12555	014866	Marcă figurativă	13.05.2024	UNITED WINE COMPANY S.R.L., întreprindere mixtă, MD
145	R 12569	014993	ЦВЕТЫ ЛЮБВИ	05.05.2024	UNITED WINE COMPANY S.R.L., întreprindere mixtă, MD
146	R 12572	015000	m&m's	28.05.2024	MARS, INCORPORATED, US
147	R 12573	015001	m&m's	28.05.2024	MARS, INCORPORATED, US
148	R 12574	015002	m&m's	28.05.2024	MARS, INCORPORATED, US
149	R 12603	015007	СЧАСТЛИВЫЙ ЗНАК	26.05.2024	VINIA TRAIAN S.A., întreprindere mixtă, MD
150	R 12657	015045	RUFFLES	26.05.2024	PepsiCo, Inc., corporație din statul North Carolina, US
151	R 12658	015046	CHESTER CHEETAH	26.05.2024	PepsiCo, Inc., corporație din statul North Carolina, US
152	R 12659	015047	CHEETOS	26.05.2024	PepsiCo, Inc., corporație din statul North Carolina, US
153	R 12660	015048	TOSTITOS	28.05.2024	PepsiCo, Inc., corporație din statul North Carolina, US
154	R 12661	015050	DORITOS	28.05.2024	PepsiCo, Inc., corporație din statul North Carolina, US
155	R 12666	015082	БОНДАРЬ	14.05.2024	United Wine Company S.R.L. întreprindere mixtă, MD

1	2	3	4	5	6
156	R 12723	015044	ROLD GOLD	26.05.2024	PepsiCo, Inc., corporație din statul North Carolina, US
157	R 12744	015106	SCORPION'S	28.05.2024	BRICO-COM S.R.L., MD
158	R 12751	015118	ШТУЧКА	17.05.2024	DOTCHIRNE PIDPRIEMSTVO „KONDI- TERSKA KORPORATZIA „ROSHEN”, UA
159	R 12756	015134	ШОКОЛАДНЫЙ ЗАМОК	17.05.2024	DOTCHIRNE PIDPRIEMSTVO „KONDI- TERSKA KORPORATZIA „ROSHEN”, UA
160	R 12757	015135	ВОКРУГ СВЕТА	17.05.2024	DOTCHIRNE PIDPRIEMSTVO „KONDI- TERSKA KORPORATZIA „ROSHEN”, UA
161	R 12758	015136	МАРГАРИТА	17.05.2024	DOTCHIRNE PIDPRIEMSTVO „KONDI- TERSKA KORPORATZIA „ROSHEN”, UA
162	R 12777	015173	COROLI	27.05.2024	GOMENIUK Iuri, MD
163	R 12779	015176	СОЛНЕЧНАЯ ДОЛИНА	27.05.2024	GOMENIUK Iuri, MD
164	R 12797	014660	Marcă figurativă	10.05.2024	JARDAN Vladimir, MD
165	R 12815	015049	FRITOS	28.05.2024	PepsiCo, Inc., corporație din statul North Carolina, US
166	R 12842	015251	GHIОСЕL	31.05.2024	HORUS S.A., MD
167	R 13138	015077	СОЮЗ	17.05.2024	ARTEMIEV Serghei, MD
168	R 13167	015043	LAY'S MAX	26.05.2024	PepsiCo, Inc., corporație din statul North Carolina, US
169	R 13348	014847	BOOM	19.05.2024	Nistru-vin S.A., MD
170	R 13915	014781	GARLING COLLECTION	17.05.2024	UNITED WINE COMPANY S.R.L., întreprin- dere mixtă, MD
171	R 15318	014827	N Național TV	25.05.2024	Național Media S.R.L., întreprindere mixtă, MD
172	R 15384	014834	ВИНО КАНТЕМИРА	26.05.2024	IMPERIAL VIN GROUP S.R.L., MD
173	26306	035127	PAROUR	15.05.2024	ISAENCO Andrian, MD
174	26482	035076	Marcă tridimensională	12.05.2024	MIGDAL-P S.A., MD
175	26483	035109	ORANGE	13.05.2024	Orange Brand Services Limited, GB
176	26484	035129	B BÎȘAR COSMETIC	15.05.2024	ISAENCO Andrian, MD
177	26485	035130	Creation Lamis	15.05.2024	ISAENCO Andrian, MD
178	26486	035131	Im © COSMETICS LM COSMETICS www.lmcosmetics.com	15.05.2024	ISAENCO Andrian, MD
179	26487	035132	orange	15.05.2024	Orange Brand Services Limited, GB
180	26557	035125	HAIDUCESC	14.05.2024	EURO-ALCO S.R.L., întreprindere mixtă, MD
181	26561	035124	СЮВАНЕСК	14.05.2024	EURO-ALCO S.R.L., întreprindere mixtă, MD
182	26563	035061	ДУОМІСТІН ДУОМІКТИН	05.05.2024	FARMAPRIM S.R.L., MD
183	26572	035154	СКИНБЕНЗ SKINBENZ	21.05.2024	SUN PHARMACEUTICAL INDUSTRIES LIMITED, IN
184	26589	035133	GENTIS	15.05.2024	Makhteshim Aqan Agro Poland S.A., PL
185	26590	035152	DILASYDOM	20.05.2024	Swiss Pharma International AG, CH
186	26591	035153	ДИЛАСИДОМ	20.05.2024	Swiss Pharma International AG, CH
187	26610	035200	MAURT	27.05.2024	Maurt S.R.L., MD
188	26611	035118	СУКК	15.05.2024	JURA Veaceslav, MD
189	26612	035119	MIKADO	15.05.2024	JURA Veaceslav, MD
190	26621	035199	Hezký	27.05.2024	FENIXIMPEX S.R.L., MD
191	26623	035105	Inter Cerama	15.05.2024	KERAMIN GRUP S.R.L., MD
192	26625	035074	AFINA FITNESS CLUB	06.05.2024	GOLBAN Rodica, MD
193	26626	035146	Marcă figurativă	21.05.2024	EFES VITANTA MOLDOVA BREWERY S.A., întreprindere mixtă, MD
194	26627	035178	JARRA	26.05.2024	JARDAN Vladimir, MD
195	26630	035053	EAL	05.05.2024	Exxon Mobil Corporation, US
196	26643	035148	ФУРОР FUROR	20.05.2024	CHIHAI Iurii, MD
197	26650	035084	PP PARAD LUXURY	06.05.2024	PITUȘCAN Ruslan, MD

MD - BOPI 12/2023

1	2	3	4	5	6
198	26654	035091	donna mia	12.05.2024	JARCO Vladimir, MD
199	26661	035168	ГАРВОНИ	22.05.2024	Gilead Sciences Ireland UC, IE
200	26682	035196	AZALEOS	27.05.2024	AZALEOS-FARM S.R.L., societate comercială, MD
201	26684	035065	YOUBESC	07.05.2024	CUMATRENCO Sergiu, MD
202	26685	035173	AVANTAJ	26.05.2024	AVANTAJ - AV S.A., MD
203	26690	035075	Marcă figurativă	06.05.2024	THE PROCTER & GAMBLE COMPANY, US
204	26697	035158	RECOHALER	22.05.2024	MAKPAR EXPORTS PRIVATE LIMITED, IN
205	26698	035159	EFFADEINE	22.05.2024	MAKPAR EXPORTS PRIVATE LIMITED, IN
206	26699	035160	RECORUB	22.05.2024	MAKPAR EXPORTS PRIVATE LIMITED, IN
207	26700	035161	RECODROPS	22.05.2024	MAKPAR EXPORTS PRIVATE LIMITED, IN
208	26701	035162	RECOSIP	22.05.2024	MAKPAR EXPORTS PRIVATE LIMITED, IN
209	26702	035163	EFFAFEN	22.05.2024	MAKPAR EXPORTS PRIVATE LIMITED, IN
210	26703	035187	RECONATURALS	28.05.2024	MAKPAR EXPORTS PRIVATE LIMITED, IN
211	26704	035188	RECOFUSION	28.05.2024	MAKPAR EXPORTS PRIVATE LIMITED, IN
212	26708	035144	Нежное прикосновение Atingere fină Gentle touch	19.05.2024	RAZLOGA Rostislav, MD
213	26715	035094	ПЕРЛЮБКА ЕВРО-АЛКО	13.05.2024	EURO-ALCO S.R.L., întreprindere mixtă, MD
214	26716	035202	ALEGRIA	29.05.2024	BUCURIA S.A., MD
215	26722	035079	GLORIN INGINERING	08.05.2024	SANOEXPRES, MD
216	26723	035062	VAGIPROST ВАГИПРОСТ	05.05.2024	FARMAPRIM S.R.L., MD
217	26727	035092	Zenfone	12.05.2024	ASUSTEK COMPUTER INCORPORATION, TW
218	26728	035058	BAUSYSTEM	07.05.2024	BAUSYSTEM S.R.L., MD
219	26729	035190	HR-V	23.05.2024	HONDA MOTOR CO., LTD., JP
220	26741	035055	HAPPY KIDS Teren de joacă	06.05.2024	BAIURTAN S.R.L., societate comercială, MD
221	26752	035047	PUBLIKA TV - APROAPE DE TINE	06.05.2024	RADIO MEDIA GROUP S.R.L., MD
222	26753	035049	PUBLIKA INSIDE	06.05.2024	RADIO MEDIA GROUP S.R.L., MD
223	26754	035051	APROAPE DE OAMENI	06.05.2024	RADIO MEDIA GROUP S.R.L., MD
224	26768	035067	RED FLAG	07.05.2024	COLUSVIN S.R.L., întreprindere mixtă, MD
225	26777	035184	SLEEP INN	23.05.2024	Choice Hotels International, Inc., US
226	26778	035185	CHOICE HOTELS	23.05.2024	Choice Hotels International, Inc., US
227	26779	035203	TOFFEE-BUCURIA	29.05.2024	BUCURIA S.A., MD
228	26781	035054	Puesta	06.05.2024	VITRADE CO S.R.L., MD
229	26802	035128	GK GELIŞIM KOZMETİK	15.05.2024	ISAENCO Andrian, MD
230	26803	035205	DURALIT	28.05.2024	PPG Industries Europe SARL, CH
231	26805	035088	Stallion	12.05.2024	Diamond Quest Limited, VG
232	26806	035090	Stallion V8	12.05.2024	Diamond Quest Limited, VG
233	26810	035072	Vel Pitar Grâu Întreg	05.05.2024	Vel Pitar SA, RO
234	26811	035122	JARDI	19.05.2024	JARDAN Vladimir, MD
235	26812	035207	CASA NEW FASHION	29.05.2024	STOLEARENCO Alexei, MD
236	26829	035043	D&B	05.05.2024	GOGU Marin, MD
237	26830	035183	Clarion	23.05.2024	Choice Hotels International, Inc., US
238	26840	035110	SUPERSCUT	14.05.2024	CERBARI Serghei, MD
239	26841	035080	Sandora	07.05.2024	SANDORA, the limited liability company, UA
240	26856	035195	ROSSO ADVANCED SHOES	27.05.2024	BALAN Iurie, MD
241	26868	035135	KINGZ	16.05.2024	BUDACA Alexandru, MD
242	26869	035136	GATTOI	16.05.2024	BUDACA Alexandru, MD
243	26878	035214	CATERPILLAR	27.05.2024	Caterpillar Inc., US
244	26892	035089	Blue Range	12.05.2024	Diamond Quest Limited, VG
245	26893	035193	JALIUZI www.jaliuzi.md	26.05.2024	RÎJCOV Alexei, MD BOBROVSCHI Maxim, MD
246	26906	035215	CAT	27.05.2024	Caterpillar Inc., US

1	2	3	4	5	6
247	26907	035192	Don UMBERTO PIZZA GRILL	26.05.2024	SÎRBU Nicolae, MD DRUȚA Igor, MD
248	26912	035167	GREENGUARD	22.05.2024	Joint Stock Company „TechnoNICOL”, RU
249	26913	035201	REVITAL CARDIO RANBAXY	27.05.2024	SUN PHARMACEUTICAL INDUSTRIES LIMITED, IN
250	26942	035147	FOREVER DIAMONDS	19.05.2024	Mary Kay Inc., corporație din statul Delawa- re, US
251	26943	035170	TIMEWISE REPAIR REVEALING RADIANCE	22.05.2024	Mary Kay Inc., corporație din statul Delawa- re, US
252	26944	035209	NTK	29.05.2024	Niterra Co., Ltd., JP
253	26950	035140	ФЕРМАКОСЕДИ	17.05.2024	BURUIANĂ Tudor, MD
254	26969	035142	APRIORI	17.05.2024	LAZINSCHI Chirill, MD LAZINSKAIA Elena, MD
255	26970	035218	advertstar	30.05.2024	AD SOLUTION MEDIA ASSOCIATES LIMI- TED LIABILITY PARTNERSHIP, GB
256	27002	035117	EMALICA	13.05.2024	CEPOI Victor, MD
257	27024	035191	ВЕЧЕРНЕЕ „ВАЛЕРИАНА+ХМЕЛЬ +МЯТА”	23.05.2024	Obshchestvo s ogranichennoy otvetstven- nostyu „PARAFARM”, RU
258	27026	035120	FLO MASTER	14.05.2024	MOROȘAN Veaceslav, MD
259	27037	035194	IL FOTOGRAFO	26.05.2024	GRECU Ana, MD
260	27053	035155	bon o bon	21.05.2024	ARCOR S.A.I.C., AR
261	27104	035149	MOOZY	20.05.2024	CEBOTARESCU Dumitru, MD
262	27129	035180	TOTTI CAFFE	26.05.2024	LAZARI Lilian, MD
263	27147	035166	RENBERG	22.05.2024	IACUBAȘ Igor, MD
264	27158	035087	BRAVO	08.05.2024	Johnson & Johnson, a corporation organized and existing under the laws of the State of New Jersey, US
265	27167	035182	Q QUALITY	23.05.2024	Choice Hotels International, Inc., US
266	27175	035064	DARA	07.05.2024	DONȚU Alla, MD
267	27261	035137	GETS	16.05.2024	SINIGUR Andrei, MD
268	27262	035138	RESPECT	16.05.2024	BUDACA Alexandru, MD
269	27298	035033	Anturaj	06.05.2024	MOBIGRUP ANTURAJ S.R.L., MD
270	27299	035177	4 FOUR elements	23.05.2024	IACOVLEVA Svetlana, MD
271	27300	035198	INVITRO DIAGNOSTICS	27.05.2024	CEAICOVSCHI Alexandru, MD TOPALO Arcadie, MD
272	27321	035114	DUAL CARBON FILTER	13.05.2024	Reemtsma Cigarettenfabriken GmbH, DE
273	27322	035115	WEST FUSION ACTIVE CARBON FILTER	13.05.2024	Reemtsma Cigarettenfabriken GmbH, DE
274	27328	035157	starlab	21.05.2024	STARLAB S.R.L., societate comercială, MD
275	27331	035145	CUF SOL	17.05.2024	CUMATRENCO Valerian, MD
276	27362	035189	TARRAGO	29.05.2024	TARRAGO BRANDS, S.L., ES
277	27402	035059	Dr. Dent	06.05.2024	CEPOI Victor, MD
278	27418	035106	ARS	15.05.2024	LIVRALUM S.R.L., societate comercială, MD
279	27497	035104	TRAPER	07.05.2024	UNGUREAN Alexei, MD
280	27530	035121	A T ANDREI TCHMIL BIKE COMPANY	14.05.2024	TCHMIL Andrei, MD ZUKIC Iva, MD
281	27532	035052	MOLDOVA ARE GLAS	06.05.2024	RADIO MEDIA GROUP S.R.L., MD
282	27533	035107	GASTROBAR ЛАВКА ШКОЛА КАФЕ	15.05.2024	VENUSIA PRIM S.R.L., societate comercia- lă, MD
283	27574	035116	BLACK STAR	13.05.2024	Obshchestvo s ogranichennoy otvetstven- nostyu „Black Star Foods”, RU
284	27665	035056	fischertechnik	05.05.2024	fischertechnik GmbH, DE
285	27706	035095	euoplasmnet	14.05.2024	EUROPLASMET S.R.L., MD
286	27789	035060	JOBİ	06.05.2024	CEPOI Victor, MD

1	2	3	4	5	6
287	27839	035108	Good Vin MEAT & WINE	13.05.2024	BODRUG Ion, MD
288	27845	035171	UPGRADE	07.05.2024	Rozetka Limited, companie înregistrată în conformitate cu legislația din Cipru, CY
289	27896	035113	WEST COMPACT DUAL CARBON FILTER	13.05.2024	Reemtsma Cigarettenfabriken GmbH, DE
290	28881	035041	Regina	05.05.2024	GOGU Marin, MD
291	29041	035165	EnergySolaris	20.05.2024	ENERGY SOLARIS S.R.L., MD
292	29339	035179	itaxi	26.05.2024	SEVITEL-CENTRU S.R.L., MD

FC9L Lista desenelor și modelelor industriale respinse în Republica Moldova conform Aranjamentului de la Haga, aranjate în ordinea numerelor de înregistrare internațională

Se publică următoarele date: numărul curent, numărul înregistrării internaționale, data înregistrării internaționale, data priorității, titularul, codul țării conform normei ST.3 OMPI, denumirea desenului și modelului industrial, clasele conform CIDMI, numărul de desene și modele industriale (numărul desenului și modelului industrial), numărul Buletinului de Desene și Modele Internaționale (IDB) în care a fost publicată cererea de înregistrare

Nr. crt.	(11) Nr. înregistrării	(15) Data înregistrării (23)(30) Prioritate	(73) Titular, cod ST.3 OMPI	(54) Denumirea desenului și modelului industrial	(51) Clase	(28)(20) Nr. de desene și modele industriale (nr. desenului și modelului industrial)	Nr. IDB
1	DM/225924	21.12.2022 16.11.2022, 015003472-0001; DAS: 8B69, EM	GUANGDONG LOONGON ANI- MATION & CUL- TURE CO., LTD., CN	1. Figurină (jucărie) / 1. Figurine [toy] / 1. Figurine [jouet]	21-01	1	3/2023
2	DM/225928	21.12.2022 03.11.2022, 015002292-0001; DAS: BF85, EM	GUANGDONG LOONGON ANI- MATION & CUL- TURE CO., LTD., CN	1. Figurină (jucărie) / 1. Figurine [toy] / 1. Figurine [jouet]	21-01	1	3/2023
3	DM/227419	29.11.2022	Coravi Capital Limited, CY	1.-3. Etichetă / 1.-3. Label / 1.-3. Étiquette	19-08	3 (1, 2, 3)	11/2023

Erată la publicare

Poziția 2 în Lista contractelor de cesiune, publicată în BOPI nr. 7/2023, pag. 170, se exclude și se transferă în Lista contractelor de cesiune parțială, după cum urmează:

Lista contractelor de cesiune parțială

Se publică următoarele date: numărul curent, obiectul de proprietate industrială, date despre certificatul de înregistrare, date despre certificatul rezultat în urma cesiunii parțiale, date despre cedent, date despre cesionar, clasele necesonate, clasele cesionate, numărul și data înregistrării contractului

Nr. crt.	OPI	Date despre certificate	Date despre cedent	Date despre cesionar	Clasele necesonate	Clasele cesionate	Nr. și data înregistrării contractului
1	Marcă	<p><i>Date despre certificatul de înregistrare:</i> (116) R 11081 (210) 014039 (220) 22.12.2003 BOPI 3/2004 9/2004 5/2013 6/2013 1/2014</p> <p><i>Date despre certificatul rezultat în urma cesiunii parțiale:</i> (116) R 11081A (210) 014039 (220) 22.12.2003</p> <p><i>Date despre certificatul de înregistrare:</i> 116) R 12274 (210) 015365 (220) 02.08.2004 BOPI 12/2004 5/2005 5/2014 6/2014</p> <p><i>Date despre certificatul rezultat în urma cesiunii parțiale:</i> 116) R 12274A (210) 015365 (220) 02.08.2004</p> <p><i>Date despre certificatul de înregistrare:</i> (116) R 12389 (210) 014842 (220) 22.04.2004 BOPI 1/2005 6/2005 5/2013 6/2013 12/2014</p> <p><i>Date despre certificatul rezultat în urma cesiunii parțiale:</i> (116) R 12389A (210) 014842 (220) 22.04.2004</p> <p><i>Date despre certificatul de înregistrare:</i> (116) R 12406 (210) 015359 (220) 22.07.2004 BOPI 1/2005 6/2005 5/2013</p>	(730) EURO-ALCO S.R.L., MD Str. Bucuriei nr. 20, MD-2004, Chișinău, Republica Moldova	(730) COROBAN Viorica, MD Bd. Decebal nr. 89, ap. 263, MD-2038, Chișinău, Republica Moldova GHITENȘTEIN Sofia, MD Str. Mihai Eminescu nr. 60, ap. 7, MD-2001, Chișinău, Republica Moldova	(511) 21; 33.	(511) 35	3758 15.06.2023
					21; 32; 33; 35.	39	
					16; 21; 32; 33.	35, 39.	
					21; 32; 33; 35.	39	

	<p>6/2013 12/2014</p> <p><i>Date despre certificatul rezultat în urma cesiunii parțiale:</i> (116) R 12406A (210) 015359 (220) 22.07.2004</p> <p><i>Date despre certificatul de înregistrare:</i> (116) R 16013 (210) 020305 (220) 01.12.2006 BOPI 9/2007 2/2008 5/2013 6/2013 3/2017</p> <p><i>Date despre certificatul rezultat în urma cesiunii parțiale:</i> (116) R 16013A (210) 020305 (220) 01.12.2006</p> <p><i>Date despre certificatul de înregistrare:</i> (111) 26373 (210) 034879 (220) 03.04.2014 BOPI 5/2014 1/2015</p> <p><i>Date despre certificatul rezultat în urma cesiunii parțiale:</i> (111) 26373A (210) 034879 (220) 03.04.2014</p> <p><i>Date despre certificatul de înregistrare:</i> (111) 26548 (210) 034829 (220) 26.03.2014 BOPI 5/2014 3/2015</p> <p><i>Date despre certificatul rezultat în urma cesiunii parțiale:</i> (111) 26548A (210) 034829 (220) 26.03.2014 BOPI 5/2014 3/2015</p> <p><i>Date despre certificatul de înregistrare:</i> (111) 26889 (210) 035416 (220) 10.07.2014 BOPI 5/2014 5/2015</p> <p><i>Date despre certificatul rezultat în urma cesiunii parțiale:</i> (111) 26889A (210) 035416 (220) 10.07.2014</p>			<p>21; 33; 35.</p> <p>21; 33; 39.</p> <p>21; 32; 39.</p> <p>33</p>	<p>32</p> <p>32; 35.</p> <p>33; 35.</p> <p>35</p>	
--	-------------------------------------------------------------------------------------------------------------------------------------------------------------------------------------------------------------------------------------------------------------------------------------------------------------------------------------------------------------------------------------------------------------------------------------------------------------------------------------------------------------------------------------------------------------------------------------------------------------------------------------------------------------------------------------------------------------------------------------------------------------------------------------------------------------------------------------------------------------------------------------------------------------------------------------------------------------------------------------------------------------------------------------------------------------------------------------------------------------------------------------------------------------------------------------------------------------------------------------------------------------------------------------------------------------------------------------------	--	--	--------------------------------------------------------------------	---------------------------------------------------	--

	<p><i>Date despre certificatul de înregistrare:</i> (111) 27416 (210) 035981 (220) 21.10.2014 BOPI 11/2014 10/2015</p> <p><i>Date despre certificatul rezultat în urma cesiunii parțiale:</i> (111) 27416A (210) 035981 (220) 21.10.2014</p> <p><i>Date despre certificatul de înregistrare:</i> (111) 37451 (210) 049383 (220) 23.12.2021 BOPI 2/2022 12/2022</p> <p><i>Date despre certificatul rezultat în urma cesiunii parțiale:</i> (111) 37451A (210) 049383 (220) 23.12.2021</p> <p><i>Date despre certificatul de înregistrare:</i> (111) 37621 (210) 048654 (220) 26.08.2021 BOPI 12/2021 2/2023</p> <p><i>Date despre certificatul rezultat în urma cesiunii parțiale:</i> (111) 37621A (210) 048654 (220) 26.08.2021</p>			33	35	
				21	33	
				33	21	

VII



Comisia de Contestații a AGEPI / Appeals Board of AGEPI



În prezenta Secțiune se publică informații privind rezultatele examinării contestațiilor depuse la Comisia de Contestații a AGEPI.

This Section publishes information on the results of examination of appeals lodged with the Appeals Board of AGEPI.

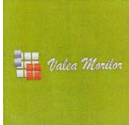
Lista contestațiilor examinate la Comisia de contestații în luna noiembrie 2023 în privința cărora procedura a fost finalizată

Se publica următoarele date: numărul curent, denumirea OPI, numărul și data depozitului, numărul titlului de protecție, solicitantul sau titularul, contestatarul, data depunerii și obiectul contestației, data examinării contestației, rezultatul examinării contestației

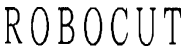
Nr. crt.	Denumirea OPI Nr. și data depozitului/ Nr. titlului de protecție Solicitant / Titular	Contestatar	Data depunerii și obiectul contestației	Data examinării contestației/ pronunțării hotărârii	Rezultatul examinării contestației
1	2	3	4	5	6
1	<p>Marcă națională</p>  <p>050341 02.08.2022</p> <p>PIROGAN Oleg, MD</p>	PIROGAN Oleg, MD	06.08.2023 împotriva deciziei de respingere totală a cererii de înregistrare a mărcii	05.12.2023	<p>1. Se respinge revendicarea contestatarului.</p> <p>2. Se menține în vigoare Decizia Direcției mărci și design industrial din 23.06.2023.</p> <p>3. Se transmite dosarul în arhivă.</p> <p>4. Hotărârea poate fi atacată în instanța de contencios administrativ - Judecătoria Chișinău, sediul Râșcani (mun. Chișinău, str. Kiev nr. 3) în termen de 30 de zile din data notificării integrale a acesteia.</p>
2	<p>Marcă națională</p>  <p>049768 14.03.2022</p> <p>INAMSTRO S.R.L., societate comercială, MD</p>	INAMSTRO S.R.L., societate comercială, MD	28.08.2023 împotriva deciziei prin care s-a considerat retrasă cererea de înregistrare a mărcii	05.12.2023	<p>1. Se acceptă revendicarea contestatarului.</p> <p>2. Se abrogă Decizia Direcției mărci și design industrial din 07.08.2023.</p> <p>3. În termen de până la o lună din data expedierii prezentei hotărâri, solicitantul urmează să achite taxa pentru înregistrarea și eliberarea certificatului de înregistrare a mărcii în cuantum de 250 de euro (pct. 35 lit. a) din Nomenclatorul serviciilor cu semnificație juridică în domeniul protecției obiectelor proprietății intelectuale, aprobat prin Hotărârea Guvernului nr. 774/1994) și taxa suplimentară în mărime de 50% din taxa menționată mai sus - 125 de euro (art. 84 alin. (6) al Legii privind protecția mărcilor nr. 38/2008), în total - 375 de euro.</p> <p>4. Se transmite dosarul în Direcția mărci și design industrial pentru continuarea procedurilor.</p> <p>5. Hotărârea poate fi atacată în instanța de contencios administrativ - Judecătoria Chișinău, sediul Râșcani (mun. Chișinău, str. Kiev nr. 3) în termen de 30 de zile din data notificării integrale a acesteia.</p> <p>Notă: Solicitantul sau titularul dreptului de protecție al mărcii beneficiază de reduceri în cuantum de 50% din tariful stabilit, dacă este persoană fizică sau dacă este o întreprindere care întrunește criteriile legale stabilite întreprinderilor mici și mijlocii.</p>
3	<p>Marcă națională</p>  <p>049840 29.03.2022</p> <p>Meta Platforms, Inc., US</p>	Meta Platforms, Inc., US	17.08.2023 împotriva deciziei de respingere totală a cererii de înregistrare a mărcii	05.12.2023	<p>1. Se acceptă revendicarea contestatarului.</p> <p>2. Se abrogă Decizia Direcției mărci și design industrial din 13.06.2023 și se acceptă înregistrarea mărcii solicitate pentru totalitatea serviciilor revendicate în cerere din clasa 35 conform Clasificării internaționale a produselor și serviciilor în scopul înregistrării mărcilor.</p> <p>3. Se transmite dosarul în Direcția mărci și design industrial pentru continuarea procedurilor.</p>

	Inc., US				4. Hotărârea poate fi atacată în instanța de contencios administrativ - Judecătoria Chișinău, sediul Râșcani (mun. Chișinău, str. Kiev nr. 3) în termen de 30 de zile din data notificării integrale a acesteia.
4	Marcă națională NUT MASTER 048887 04.10.2021 SIMBACOM-LUX S.R.L., societate comercială, MD	SIMBACOM-LUX S.R.L., societate comercială, MD	11.01.2023 împotriva deciziei de respingere parțială a cererii de înregistrare a mărcii	05.12.2023	1. Se acceptă revendicarea contestatarului, în temeiul scrisorii de acord prezentate. 2. Se abrogă Decizia Direcției mărci și design industrial din 11.11.2022 și se acceptă înregistrarea mărcii solicitate pentru produsele: „pastă tartinabilă pe bază de nucii; unt de arahide” din clasa 29 conform Clasificării internaționale a produselor și serviciilor în scopul înregistrării mărcilor (CIPS); „făină și preparate din cereale; pâine, produse de patiserie și cofetărie; ciocolată; înghețată, șerbeturi și alte înghețate comestibile; sosuri și alte condimente” din clasa 30 conform CIPS. Dreptul exclusiv nu se va extinde asupra elementului verbal „NUT”. 3. În termen de până la o lună din data expedierii prezentei hotărâri, solicitantul urmează să achite taxa pentru înregistrarea și eliberarea certificatului de înregistrare a mărcii în cuantum de 250 de euro (pct. 35 lit. a) din Nomenclatorul serviciilor cu semnificație juridică în domeniul protecției obiectelor proprietății intelectuale, aprobat prin Hotărârea Guvernului nr. 774/1997). 4. Se transmite dosarul în Direcția mărci și design industrial pentru continuarea procedurilor. 5. Hotărârea poate fi atacată în instanța de contencios administrativ - Judecătoria Chișinău, sediul Râșcani (mun. Chișinău, str. Kiev nr. 3) în termen de 30 de zile din data notificării integrale a acesteia.
5	Marcă internațională  IR 1654352 08.03.2022 Apple Inc., US	Apple Inc., US	18.08.2023 împotriva deciziei de înregistrare a mărcii cu excluderea de la protecție exclusivă a elementelor verbale „STUDIO”, „DISPLAY”	05.12.2023	1. Se respinge revendicarea contestatarului. 2. Se menține în vigoare Decizia Direcției mărci și design industrial din 07.07.2023. 3. Se transmite dosarul în Direcția mărci și design industrial pentru continuarea procedurilor. 4. Hotărârea poate fi atacată în instanța de contencios administrativ - Judecătoria Chișinău, sediul Râșcani (mun. Chișinău, str. Kiev nr. 3) în termen de 30 de zile din data notificării integrale a acesteia.
6	Marcă internațională  IR 1651604 18.01.2022 FANUC CORPORATION, JP	FANUC CORPORATION, JP	01.08.2023 împotriva deciziei de respingere totală a cererii de înregistrare a mărcii	05.12.2023	1. Se respinge revendicarea contestatarului. 2. Se menține în vigoare Decizia Direcției mărci și design industrial din 07.07.2023. 3. Se transmite dosarul în Direcția mărci și design industrial pentru continuarea procedurilor. 4. Hotărârea poate fi atacată în instanța de contencios administrativ - Judecătoria Chișinău, sediul Râșcani (mun. Chișinău, str. Kiev nr. 3) în termen de 30 de zile din data notificării integrale a acesteia.
7	Marcă internațională  IR 1651605 18.01.2022 FANUC CORPORATION, JP	FANUC CORPORATION, JP	01.08.2023 împotriva deciziei de respingere totală a cererii de înregistrare a mărcii	05.12.2023	1. Se respinge revendicarea contestatarului. 2. Se menține în vigoare Decizia Direcției mărci și design industrial din 07.07.2023. 3. Se transmite dosarul în Direcția mărci și design industrial pentru continuarea procedurilor. 4. Hotărârea poate fi atacată în instanța de contencios administrativ - Judecătoria Chișinău, sediul Râșcani (mun. Chișinău, str. Kiev nr. 3) în termen de 30 de zile din data notificării integrale a acesteia.

1	2	3	4	5	6
8	<p>Marcă internațională</p> <p>AccuOne</p> <p>IR 1657548 04.03.2022</p> <p>Bayer Aktiengesellschaft, DE</p>	<p>Bayer Aktiengesellsc haft, DE</p>	<p>28.08.2023 împotriva deciziei de respingere parțială a cererii de înregistrare a mărcii</p>	05.12.2023	<p>1. Se acceptă revendicarea contestatarului.</p> <p>2. Se abrogă Decizia Direcției mărci și design industrial din 27.06.2023 și se acceptă protecția mărcii solicitate pentru totalitatea produselor revendicate în cerere din clasele 05, 10 conform Clasificării internaționale a produselor și serviciilor în scopul înregistrării mărcilor.</p> <p>3. Se transmite dosarul în Direcția mărci și design industrial pentru continuarea procedurilor.</p> <p>4. Hotărârea poate fi atacată în instanța de contencios administrativ - Judecătoria Chișinău, sediul Râșcani (mun. Chișinău, str. Kiev nr. 3) în termen de 30 de zile din data notificării integrale a acesteia.</p>
9	<p>Marcă internațională</p> <p>YUL</p> <p>IR 1657618 25.01.2022</p> <p>Stiftung Ethereum (Foundation Ethereum), CH</p>	<p>Stiftung Ethereum (Foundation Ethereum), CH</p>	<p>18.08.2023 împotriva deciziei de respingere totală a cererii de înregistrare a mărcii</p>	05.12.2023	<p>1. Se acceptă revendicarea contestatarului.</p> <p>2. Se abrogă Decizia Direcției mărci și design industrial din 07.07.2023 și se acceptă protecția mărcii solicitate pentru totalitatea produselor și serviciilor revendicate în cerere din clasele 09, 38, 42 conform Clasificării internaționale a produselor și serviciilor în scopul înregistrării mărcilor.</p> <p>3. Se transmite dosarul în Direcția mărci și design industrial pentru continuarea procedurilor.</p> <p>4. Hotărârea poate fi atacată în instanța de contencios administrativ - Judecătoria Chișinău, sediul Râșcani (mun. Chișinău, str. Kiev nr. 3) în termen de 30 de zile din data notificării integrale a acesteia.</p>
10	<p>Marcă internațională</p> <p>OPTIMA</p> <p>IR 1623693 27.09.2021</p> <p>CPS TECHNOLOGY HOLDINGS LLC, US</p>	<p>CPS TECHNOLOGY HOLDINGS LLC, US</p>	<p>22.08.2023 împotriva deciziei de respingere totală a cererii de înregistrare a mărcii</p>	05.12.2023	<p>1. Se acceptă revendicarea contestatarului.</p> <p>2. Se abrogă Decizia Direcției mărci și design industrial din 16.06.2023 și se acceptă protecția mărcii solicitate pentru următoarele produse: „baterii; încărcătoare de baterii, cu excepția bateriilor auto” din clasa 09 conform Clasificării internaționale a produselor și serviciilor în scopul înregistrării mărcilor.</p> <p>3. Se transmite dosarul în Direcția mărci și design industrial pentru continuarea procedurilor.</p> <p>4. Hotărârea poate fi atacată în instanța de contencios administrativ - Judecătoria Chișinău, sediul Râșcani (mun. Chișinău, str. Kiev nr. 3) în termen de 30 de zile din data notificării integrale a acesteia.</p>
11	<p>Marcă internațională</p> <p>TABLEAU</p> <p>IR 1655549 03.03.2022</p> <p>Salesforce, Inc., US</p>	<p>Salesforce, Inc., US</p>	<p>18.08.2023 împotriva deciziei de respingere totală a cererii de înregistrare a mărcii</p>	05.12.2023	<p>1. Se acceptă revendicarea contestatarului.</p> <p>2. Se abrogă Decizia Direcției mărci și design industrial din 27.06.2023 și se acceptă protecția mărcii solicitate în baza art. 6^{quinquies} al Convenției de la Paris pentru protecția proprietății industriale pentru totalitatea produselor și serviciilor revendicate în cerere din clasele 09, 41, 42 conform Clasificării internaționale a produselor și serviciilor în scopul înregistrării mărcilor.</p> <p>3. Se transmite dosarul în Direcția mărci și design industrial pentru continuarea procedurilor.</p> <p>4. Hotărârea poate fi atacată în instanța de contencios administrativ - Judecătoria Chișinău, sediul Râșcani (mun. Chișinău, str. Kiev nr. 3) în termen de 30 de zile din data notificării integrale a acesteia.</p>

IX

Decizii ale instanțelor judecătorești / Court decisions

**Cu privire la executarea Hotărârii Judecătorei
Chișinău (sediul Centru) din 29.06.2023,
privind decăderea din drepturi a titularului
mărcii internaționale MUSE nr. IR 879287**

Întru executarea Hotărârii Judecătorei Chișinău (sediul Centru) din 29.06.2023, în pricina civilă la acțiunea înaintată de Nicoventures Holdings Limited împotriva Philip Morris Products S.A., intervenient accesoriu AGEPI privind decăderea din drepturi asupra mărcii internaționale nr. IR 879287 din 22.02.2006, în temeiul art. 14 și art. 20 alin. (1) lit. a) ale Legii nr. 38/2008 privind protecția mărcilor:

- este decăzut din drepturile asupra mărcii internaționale MUSE nr. IR 879287 din 22.02.2006, cu prioritate din 02.09.2005, pentru produsele înregistrate din clasa 34 conform Clasificării Internaționale a Produselor și Serviciilor în scopul înregistrării mărcilor (CIPS), titularul Philip Morris Products S.A., Quai Jeanrenaud 3CH-2000 Neuchâtel, Elveția, începând cu data de 25.02.2019.

**Cu privire la aplicarea sechestrului asupra
OPI înregistrate pe numele titularului
AGROCHIM-MEGADAL S.R.L.**

Întru executarea Încheierii Judecătorei Chișinău, sediul Central din 14.11.2023 (dosar nr. 2i-880/23), prin care s-a dispus aplicarea sechestrului asupra bunurilor debitorului „Agrochim-Megadal” S.R.L., IDNO 1012600018535:

- se aplică sechestrul asupra mărcii nr. 36436 din 10.06.2021, înregistrate pe numele titularului AGROCHIM-MEGADAL S.R.L., IDNO 1012600018535, str. Cuza-Vodă nr. 25/5, ap. 35, MD-2060, Chișinău, Republica Moldova;

- pe perioada aplicării sechestrului, se sistează orice procedură legală ce ține de statutul juridic al mărcii sus-menționate, inclusiv transmiterea drepturilor asupra acesteia.

**Cu privire la aplicarea sechestrului asupra
OPI înregistrate pe numele titularului
ROMATIM S.R.L.**

Întru executarea Încheierii Judecătorei Chișinău (sediul Central) din 03.11.2023 (dosar nr. 2i-829/2023), prin care s-a dispus aplicarea sechestrului asupra bunurilor debitorului „Romatim” S.R.L., IDNO 1003600050850:

- se aplică sechestrul asupra mărcii nr. R 16421 din 26.01.2007, înregistrate pe numele titularului ROMATIM S.R.L., IDNO 1003600050850, Calea Moșilor nr. 24, MD-2024, Chișinău, Republica Moldova;

- pe perioada aplicării sechestrului, se sistează orice procedură legală ce ține de statutul juridic al mărcii sus-menționate, inclusiv transmiterea drepturilor asupra acesteia.

**Cu privire la aplicarea sechestrului asupra
OPI înregistrate pe numele titularului
O.C.N. DIRECT CREDIT S.R.L.**

Întru executarea Încheierii Judecătorei Chișinău (sediul central) din 15.11.2023 (dosar nr. 2i-881/2023) prin care s-a dispus aplicarea sechestrului asupra bunurilor debitorului O.C.N. „Direct Credit” S.R.L., IDNO 1010600026745:

- se aplică sechestrul asupra mărcii nr. 30193 din 07.12.2016, înregistrate pe numele titularului O.C.N. DIRECT CREDIT S.R.L., IDNO 1010600026745, str. A. Bernardazzi nr. 17, MD-2001, Chișinău, Republica Moldova;

- pe perioada aplicării interdicției, se sistează orice procedură legală ce ține de statutul juridic al mărcii sus-menționate, inclusiv transmiterea drepturilor asupra acesteia.

**Cu privire la aplicarea sechestrului asupra
OPI înregistrate pe numele titularului
S.C. „REPROMED” S.R.L.**

Întru executarea Încheierii Judecătorei Chișinău (sediul Central) din 09.11.2023 (dosar nr. 2i-849/2023), prin care s-a dispus aplicarea sechestrului asupra bunurilor debitorului S.C. „REPROMED” S.R.L.:

- se aplică sechestrul asupra cotei-părți a cotitularului Societatea Comercială „REPROMED” S.R.L., deținute asupra operei științifice conform certificatului seria OȘ nr. 5666 din 12.07.2017, înregistrate pe numele cotitularilor Universitatea de Stat de Medicină și Farmacie „NICOLAE TESTEMIȚANU” din Republica Moldova; Societatea Comercială „REPROMED” S.R.L., IDNO 1005600054977;

- pe perioada aplicării sechestrului, se sistează orice procedură legală ce ține de statutul juridic al operei științifice sus-menționate, inclusiv transmiterea drepturilor asupra acesteia.

**Cu privire la aplicarea sechestrului asupra
OPI înregistrate pe numele titularului
„Mentor Express” S.R.L.**

Întru executarea Încheierii Judecătorei Chișinău (sediul Central) din 15.11.2023 (dosar nr. 2i-870/2023), prin care s-a dispus aplicarea sechestrului asupra bunurilor debitorului „Mentor Express” S.R.L., IDNO 1007600049388:

- se aplică sechestrul asupra mărcii nr. 32443 din 17.09.2018, înregistrate pe numele titularului MENTOR EXPRESS S.R.L., întreprindere cu capital străin, IDNO 1007600049388, str. Vasile Alecsandri nr. 105, of. 3, MD-2012, Chișinău, Republica Moldova;

- pe perioada aplicării sechestrului, se sistează orice procedură legală ce ține de statutul juridic al mărcii sus-menționate, inclusiv transmiterea drepturilor asupra acesteia.

X

Monitor

În prezenta Secțiune se publică acte emise de Președintele, Parlamentul și Guvernul Republicii Moldova care reglementează protecția proprietății intelectuale în republică, ordine ale Directorului general al AGEPI, comunicate informative, comentarii și note explicative în baza acestora.

In this Section are published acts issued by the President, Parliament and Government of the Republic of Moldova governing the intellectual property protection in our republic, orders of the Director General of the AGEPI, informative communications, comments and other explanatory notes on base thereof.

**Cu privire la decizia de retragere a cererii de înregistrare a mărcii
cu numărul de depozit 048577 din 10.08.2021,
solicitant LUNGU Sergiu**

În corespundere cu pct. 207 din Regulamentul privind procedura de depunere, examinare și înregistrare a mărcilor, aprobat prin Hotărârea Guvernului nr. 488/2009, se aduce la cunoștința domnului LUNGU Sergiu, bd. Decebal nr. 6/2, ap. 136, MD-2038, Chișinău, Republica Moldova, că la data de 10.10.2023 a fost emisă următoarea decizie:

„Se consideră retrasă cererea de înregistrare a mărcii cu numărul de depozit 048577. Datele privind retragerea se vor publica în BOPI.

Decizia poate fi contestată la Comisia de Contestații a AGEPI, în termen de 2 luni de la data primirii ei¹, conform art. 47(1) din Legea nr. 38/2008”.

Informația despre decizia de retragere a fost publicată în BOPI nr. 11/2023, pag. 199
<https://www.agepi.gov.md/ro/bopi/11-2023>

**Cu privire la decizia de retragere a cererii de înregistrare a mărcii
cu numărul de depozit 048832 din 29.09.2021,
solicitant DANILA Vitalie**

În corespundere cu pct. 207 din Regulamentul privind procedura de depunere, examinare și înregistrare a mărcilor, aprobat prin Hotărârea Guvernului nr. 488/2009, se aduce la cunoștința domnului DANILA Vitalie, str. Independenței nr. 1, bloc A, ap. 144, MD-2072, Chișinău, Republica Moldova, că la data de 17.10.2023 a fost emisă următoarea decizie:

„Se consideră retrasă cererea de înregistrare a mărcii cu numărul de depozit 048832. Datele privind retragerea se vor publica în BOPI.

Decizia poate fi contestată la Comisia de Contestații a AGEPI, în termen de 2 luni de la data primirii ei¹, conform art. 47(1) din Legea nr. 38/2008”.

Informația despre decizia de retragere a fost publicată în BOPI nr. 11/2023, pag. 199
<https://www.agepi.gov.md/ro/bopi/11-2023>

**Cu privire la decizia de retragere a cererii de înregistrare a mărcii
cu numărul de depozit 050073 din 25.05.2022,
solicitant ENOLICA GROUP S.R.L.**

În corespundere cu pct. 207 din Regulamentul privind procedura de depunere, examinare și înregistrare a mărcilor, aprobat prin Hotărârea Guvernului nr. 488/2009, se aduce la cunoștința ENOLICA GROUP S.R.L., bd. Mircea cel Bătrân nr. 22/5, MD-2044, Chișinău, Republica Moldova, că la data de 11.10.2023 a fost emisă următoarea decizie:

„Se consideră retrasă cererea de înregistrare a mărcii cu numărul de depozit 050073. Datele privind retragerea se vor publica în BOPI.

Decizia poate fi contestată la Comisia de Contestații a AGEPI, în termen de 2 luni de la data primirii ei¹, conform art. 47(1) din Legea nr. 38/2008”.

Informația despre decizia de retragere a fost publicată în BOPI nr. 11/2023, pag. 199
<https://www.agepi.gov.md/ro/bopi/11-2023>

¹ La stabilirea datei primirii se vor aplica prevederile pct. 207 din Regulamentul privind procedura de depunere, examinare și înregistrare a mărcilor, aprobat prin Hotărârea Guvernului nr. 488/2009.

**Cu privire la înregistrarea și eliberarea
certificatelor de mandatar autorizat
în proprietatea intelectuală**

În conformitate cu prevederile Regulamentului privind activitatea mandatarilor autorizați în proprietatea intelectuală, aprobat prin Hotărârea Guvernului Republicii Moldova nr. 541/2011 (în continuare – Regulament), precum și ținând cont de procesul-verbal nr. 05 din 06.12.2023 al ședinței Comisiei de atestare și disciplină a mandatarilor autorizați în domeniul proprietății intelectuale, instituită prin Ordinul Directorului General al AGEPI nr. 145 din 25.07.2017, cu modificările ulterioare, se înscriu în Registrul național al mandatarilor autorizați în proprietatea intelectuală și se eliberează certificatele de mandatar autorizat în domeniul proprietății intelectuale, după cum urmează:

Numărul certificatului și data înregistrării	Numele mandatarului	Întreprinderea, adresa pentru corespondență	Altă informație de contact	Domeniile în care este specializat mandatarul
174 06.12.2023	CEBAN Victor	Str. Miorița nr. 5/3, ap. 34, MD-2028, Chișinău, Republica Moldova	(373) 069656219 vicceban@gmail.com	Invenții
175 06.12.2023	CEBAN Irina	Str. Miorița nr. 5/3, ap. 34, MD-2028, Chișinău, Republica Moldova	(373) 68436787 irina.ginsari@outlook.com	Invenții

Buletinul Oficial de Proprietate Intelectuală poate fi consultat gratuit la Agenția de Stat pentru Proprietatea Intelectuală a Republicii Moldova (AGEPI) – în sala de lectură a bibliotecii sau online pe adresa: <http://agepi.gov.md/ro/publication/48>

Buletinul Oficial de Proprietate Intelectuală poate fi procurat la AGEPI. Persoanele interesate pot comanda contra cost exemplare individuale pe hârtie.

Abonarea la Buletinul Oficial de Proprietate Intelectuală pe suport de hârtie este nelimitată și poate fi efectuată direct la AGEPI (inclusiv prin fax, e-mail sau online).

Prețurile de abonare:

➔ BOPI pe suport de hârtie - 420 de lei pe 3 luni, 840 de lei pe 6 luni, 1680 de lei pe un an.

Adresa AGEPI:

Str. Andrei Doga nr. 24, bloc 1,
MD-2024, Chișinău, Republica Moldova
tel.: (022) 400-508; (022) 188-607
e-mail: office@agepi.gov.md
<http://agepi.gov.md/>

Consiliul editorial:

Eugeniu Rusu (președinte), Andrei Popa, dr. Natalia Mogol, dr. Viorel Iustin,
dr. Simion Levițchi, Diana Stici, Vadim Ursu, Victoria Andriuță

Redactor-șef: Victoria Andriuță

Redactor: Rodica Balan

Tehnoredactare computerizată: Ludmila Patrașco

Coperta: Ludmila Patrașco

B O P I nr. 12/2023

Imprimat la AGEPI

ISSN 2345-1815

