

**AGENȚIA DE STAT  
PENTRU PROPRIETATEA INTELLECTUALĂ  
CHIȘINĂU – REPUBLICA MOLDOVA**

**BULETIN OFICIAL  
DE  
PROPRIETATE INTELLECTUALĂ**

**The Official Bulletin  
of Intellectual Property**

**12  
2022**

Publicat la 31 decembrie 2022

# PUBLICAȚIILE AGEPI

## **Buletinul Oficial de Proprietate Intelectuală (BOPI):**

- apare din anul 1993, având o periodicitate lunară;
- include informații privind cererile din domeniul proprietății intelectuale depuse la AGEPI, titlurile de protecție acordate și certificatele înregistrate, modificările în statutul juridic al obiectelor de proprietate industrială, hotărârile Comisiei de contestații, deciziile instanțelor judecătorești privind litigiile în domeniul proprietății intelectuale, acte normative naționale și tratate internaționale, comunicări și alte informații de ordin general ce vizează domeniul proprietății intelectuale.

## **Revista de proprietate intelectuală, știință și educație „Intellectus”:**

- apare din anul 1995, având o periodicitate semestrială;
- este o publicație științifică, recenzată, cu acces deschis, acreditată, prin Decizia Consiliului de conducere al Agenției Naționale de Asigurare a Calității în Educație și Cercetare nr. 23 din 30 septembrie 2022 cu privire la evaluarea, clasificarea și monitorizarea revistelor științifice, în categoria de clasificare B la profilurile: Științe juridice; Științe economice; Științe inginerești și tehnologii;
- abordează multilateral diverse aspecte ale proprietății intelectuale, prevederile legislației naționale și internaționale în domeniu, publică studii semnate de cercetători și inventatori din diferite domenii ale științei, economiei, educației și tehnicii.

Abonarea la publicațiile AGEPI pe suport de hârtie este nelimitată și poate fi efectuată direct la AGEPI (inclusiv prin fax, e-mail sau online).

## **Pentru informații detaliate privind condițiile de abonare, accesați:**

<http://agepi.gov.md/ro/services/biblioteca-pi>

**Telefon de contact:** (+373 22) 40-05-97

**A p a r e  
din octombrie 1993**

**Nr. 12**

**31 decembrie 2022**

**Agenția de Stat  
pentru  
Proprietatea Intelectuală**

<b>Director general</b>	<b>(+37322) 40-05-08</b>
<b>Director general adjunct</b>	<b>(+37322) 40-06-00</b>
<b>Direcția brevete</b>	<b>(+37322) 40-06-46</b>
<b>Direcția mărci și design industrial</b>	<b>(+37322) 40-05-30</b>
<b>Direcția drept de autor</b>	<b>(+37322) 40-05-55</b>
<b>Direcția comunicare, relații internaționale și integrare europeană</b>	<b>(+37322) 40-05-83</b>
<b>Direcția juridică</b>	<b>(+37322) 40-05-60</b>
<b>Direcția management instituțional</b>	<b>(+37322) 40-06-42</b>
<b>Colegiul de redacție</b>	<b>(+37322) 40-05-89</b>

**<http://agepi.gov.md/>  
e-mail: [office@agepi.gov.md](mailto:office@agepi.gov.md)  
fax: (+373 22) 44-01-19**

**© AGEPI  
Str. Andrei Doga nr. 24, bloc 1,  
MD-2024, Chișinău,  
Republica Moldova**

**CUPRINS**

Informație generală .....	5
<b>I. Invenții</b> .....	7
<b>BB1A</b> Cereri de brevet de invenție publicate .....	15
<b>BB1Y</b> Cereri de brevet de invenție de scurtă durată publicate .....	19
<b>BB2A</b> Cereri de brevet european pentru care s-a solicitat validarea în Republica Moldova publicate .....	22
<b>FF4A</b> Brevete de invenție acordate .....	57
<b>FF9Y</b> Brevete de invenție de scurtă durată acordate .....	62
<b>FG9A</b> Publicarea traducerii fasciculului de brevet european validat în Republica Moldova .....	68
<b>FG4A</b> Lista brevetelor de invenție eliberate .....	79
<b>FG9Y</b> Lista brevetelor de invenție de scurtă durată eliberate .....	79
<b>II. Soiuri de plante</b> .....	
<b>III. Mărci</b> .....	80
Cereri de înregistrare .....	83
Mărci înregistrate în baza cererilor acceptate parțial .....	146
Lista certificatelor de înregistrare a mărcilor eliberate în noiembrie 2022 .....	170
Lista mărcilor reînnoite .....	174
<b>IV. Indicații geografice, denumiri de origine,     specialități tradiționale garantate</b> .....	176
Lista persoanelor fizice sau juridice care au dobândit dreptul de utilizare a denumirii de origine protejate/indicației geografice protejate .....	178
<b>V. Design industrial (Desene și modele industriale)</b> .....	180
<b>BA1L</b> Cereri de înregistrare .....	184
<b>FF4L</b> Lista desenelor și modelelor industriale înregistrate .....	195
<b>FG4L</b> Lista certificatelor de înregistrare a desenelor și modelelor industriale eliberate .....	195
<b>ND4L</b> Lista desenelor și modelelor industriale reînnoite .....	196
<b>FG4L</b> Lista desenelor și modelelor industriale înregistrate în Republica Moldova conform Aranjamentului de la Haga, aranjate în ordinea numerelor de înregistrare internațională și în ordinea claselor CIDMI .....	196,198
<b>VI. Modificări intervenite în statutul juridic al cererilor     și titlurilor de protecție</b> .....	201
Lista modificărilor .....	202
Lista contractelor de cesiune .....	206
Modificări în contractele de licență .....	208
<b>FA9A</b> Lista cererilor de brevet de invenție retrase .....	208
<b>FC9Y</b> Lista cererilor de brevet de invenție de scurtă durată respinse .....	209
<b>MM9Y</b> Lista brevetelor de invenție de scurtă durată a căror valabilitate a încetat înainte de termen prin neachitarea taxei, pentru care termenul de restabilire a expirat .....	209
<b>MM4E</b> Lista brevetelor europene validate a căror valabilitate a încetat înainte de termen prin neachitarea taxei, pentru care termenul de restabilire a expirat .....	209
Lista cererilor de înregistrare a mărcilor retrase .....	209
Renunțări la mărci .....	210
Lista cererilor de înregistrare a mărcilor respinse .....	210
Lista certificatelor de înregistrare a mărcilor al căror termen de valabilitate a expirat (inclusiv termenul de grație) .....	211
Lista mărcilor valabilitatea înregistrării cărora expiră în mai 2023 .....	214
<b>FA9L</b> Lista desenelor și modelelor industriale retrase .....	217
<b>FC4L</b> Lista desenelor și modelelor industriale respinse .....	217
<b>MK4L</b> Lista certificatelor de înregistrare a desenelor și modelelor industriale al căror termen de valabilitate a expirat (inclusiv termenul de grație) .....	217
<b>FC9L</b> Lista desenelor și modelelor industriale respinse în Republica Moldova conform Aranjamentului de la Haga .....	218
Lista eratelor .....	218
<b>VII. Comisia de contestații a AGEPI</b> .....	
<b>VIII. Comisia de mediere</b> .....	
<b>IX. Decizii ale instanțelor judecătorești</b> .....	219
<b>X. Monitor</b> .....	222
<b>XI. Materiale de informare din domeniul proprietății     intelectuale</b> .....	

## CONTENTS

General information .....	5
<b>I. Inventions</b> .....	7
<b>BB1A</b> Published patent applications .....	15
<b>BB1Y</b> Published short-term patent applications .....	19
<b>BB2A</b> Published European patent applications for which validation in the Republic of Moldova has been requested .....	22
<b>FF4A</b> Granted patents for invention .....	57
<b>FF9Y</b> Granted short-term patents for invention .....	62
<b>FG9A</b> Publication of the translation of the European patent specification validated in the Republic of Moldova .....	68
<b>FG4A</b> List of issued patents for invention .....	79
<b>FG9Y</b> List of issued short-term patents for invention .....	79
<b>II. Plant varieties</b> .....	80
<b>III. Trademarks</b> .....	80
Applications for registration .....	83
Trademarks registered on the basis of partially accepted applications .....	146
List of trademark registration certificates issued in November 2022 .....	170
List of renewed trademarks .....	174
<b>IV. Geographical indications, appellations of origin, traditional specialties guaranteed</b> .....	176
List of natural or legal persons who have acquired the right to use the protected appellation of origin/protected geographical indication .....	178
<b>V. Industrial design</b> .....	180
<b>BA1L</b> Applications for registration .....	184
<b>FF4L</b> List of registered industrial designs .....	195
<b>FG4L</b> List of issued industrial design registration certificates .....	195
<b>ND4L</b> List of renewed industrial designs .....	196
<b>FG4L</b> List of industrial designs registered in the Republic of Moldova according to the Hague Agreement grouped in the numerical order and in the order of the ICID .....	196,198
<b>VI. Amendments in the legal status of applications and titles of protection</b> .....	201
List of amendments .....	202
List of assignment agreements .....	206
Amendments to license agreements .....	208
<b>FA9A</b> List of withdrawn patent applications .....	208
<b>FC9Y</b> List of rejected short-term patent applications .....	209
<b>MM9Y</b> List of invalid short-term patents for invention by nonpayment of fee, for which the term of revalidation has expired .....	209
<b>MM9Y</b> List of invalid of validated European patents by nonpayment of fee, for which the term of revalidation has expired .....	209
List of withdrawn trademark applications .....	209
Surrender of trademarks .....	210
List of rejected trademark applications .....	210
List of trademark registration certificates the term of validity of which has expired (including the grace period) .....	211
List of trademarks the term of validity of which expires in May 2023 .....	214
<b>FA9L</b> List of withdrawn industrial designs .....	217
<b>FC4L</b> List of rejected industrial designs .....	217
<b>MK4L</b> List of industrial design registration certificates the term of validity of which has expired (including the grace period) .....	217
<b>FC9L</b> List of industrial designs rejected in the Republic of Moldova according to the Hague Agreement .....	218
Errata .....	218
<b>VII. Appeals Board of the AGEPI</b> .....	
<b>VIII. Mediation Board</b> .....	
<b>IX. Court decisions</b> .....	219
<b>X. Monitor</b> .....	222
<b>XI. Intellectual property information materials</b> .....	

## СОДЕРЖАНИЕ

Общая информация .....	5
<b>I. Изобретения</b> .....	7
<b>BB1A</b> Опубликованные заявки на патент на изобретение .....	15
<b>BB1Y</b> Опубликованные заявки на краткосрочный патент на изобретение .....	19
<b>BB2A</b> Опубликованные заявки на европейский патент, для которых была испрошена валидация в Республике Молдова .....	22
<b>FF4A</b> Предоставленные патенты на изобретения .....	57
<b>FF9Y</b> Предоставленные краткосрочные патенты на изобретения .....	62
<b>FG9A</b> Публикация перевода патентного документа валидированного в Республике Молдова европейского патента .....	68
<b>FG4A</b> Перечень выданных патентов на изобретения .....	79
<b>FG9Y</b> Перечень выданных краткосрочных патентов на изобретения .....	79
<b>II. Сорты растений</b> .....	
<b>III. Товарные знаки</b> .....	80
Заявки на регистрацию .....	83
Товарные знаки, зарегистрированные на основании частично акцептированных заявок .....	146
Перечень свидетельств о регистрации товарных знаков, выданных в ноябре 2022 г. ....	170
Перечень продленных товарных знаков .....	174
<b>IV. Географические указания, наименования мест происхождения, гарантированные традиционные продукты</b> .....	176
Перечень физических или юридических лиц, которые приобрели право пользования охраняемым наименованием места происхождения/охраняемым географическим указанием .....	178
<b>V. Промышленные рисунки и модели</b> .....	180
<b>BA1L</b> Заявки на регистрацию .....	184
<b>FF4L</b> Перечень зарегистрированных промышленных рисунков и моделей .....	195
<b>FG4L</b> Перечень выданных свидетельств о регистрации промышленных рисунков и моделей .....	195
<b>ND4L</b> Перечень продленных промышленных рисунков и моделей .....	196
<b>FG4L</b> Перечень промышленных рисунков и моделей, зарегистрированных в Республике Молдова в соответствии с Гаагским соглашением, расположенных в порядке номеров и по классам МКПО .....	196,198
<b>VI. Изменения в юридическом статусе заявок и охранных документов</b> .....	201
Перечень изменений .....	202
Перечень договоров об уступке .....	206
Изменения в лицензионных договорах .....	208
<b>FA9A</b> Перечень отозванных заявок на патент .....	208
<b>FC9Y</b> Перечень отклоненных заявок на краткосрочный патент .....	209
<b>MM9Y</b> Перечень краткосрочных патентов на изобретения, срок действия которых истек в связи с неуплатой таксы, для которых срок восстановления истек .....	209
<b>MM9Y</b> Перечень валидированных европейских патентов, срок действия которых истек в связи с неуплатой таксы, для которых срок восстановления истек .....	209
Перечень отозванных заявок на товарные знаки .....	209
Отказ от товарных знаков .....	210
Перечень отклоненных заявок на товарные знаки .....	210
Перечень свидетельств о регистрации товарных знаков, срок действия которых истек (включая льготный период) .....	211
Перечень товарных знаков, срок действия которых истекает в мае 2023 г. ....	214
<b>FA9L</b> Перечень отозванных промышленных рисунков и моделей .....	217
<b>FC4L</b> Перечень отклоненных промышленных рисунков и моделей .....	217
<b>MK4L</b> Перечень свидетельств о регистрации промышленных рисунков и моделей, срок действия которых истек (включая льготный период) .....	217
<b>FC9L</b> Перечень промышленных рисунков и моделей, отклоненных в Республике Молдова в соответствии с Гаагским соглашением .....	218
Перечень поправок по рассмотрению возражений .....	218
<b>VII. Комиссия AGEPI по рассмотрению возражений</b> .....	
<b>VIII. Комиссия по медиации</b> .....	
<b>IX. Решения судебных инстанций</b> .....	219
<b>X. Monitor</b> .....	222
<b>XI. Информационные материалы из области интеллектуальной собственности</b> .....	

## Informație generală

Buletinul Oficial de Proprietate Intelectuală conține informații din domeniul PI.

Secțiuni speciale sunt destinate invențiilor, soiurilor de plante, mărcilor, indicațiilor geografice, denumirilor de origine, desenelor și modelelor industriale.

Persoanele interesante pot urmări regimul juridic al cererilor de solicitare a protecției, al obiectelor de proprietate industrială brevetate și înregistrate pe teritoriul Republicii Moldova. Buletinul include indexuri lunare și semestriale sistematizate. În Buletin se publică acte oficiale, regulamente, convenții internaționale, acorduri bilaterale, norme și standarde în domeniu etc.

## General information

The Official Bulletin of Intellectual Property contains different information.

Special sections are destined for inventions, plant varieties, trademarks, geographical indications, appellations of origin, industrial designs.

Users of this information will be able to follow the legal regime of the applications requiring protection, the industrial property objects patented and registered in the Republic of Moldova. The Bulletin comprises the monthly and semi-annual regular indexes. In the Bulletin are published official acts, regulations, international conventions, bilateral agreements, standards in the field etc.

## Общая информация

Официальный бюллетень интеллектуальной собственности содержит разнообразную информацию. Специальные разделы предназначены для изобретений, сортов растений, товарных знаков, географических указаний, наименований мест происхождения, промышленных рисунков и моделей. Заинтересованные лица смогут проследить за юридическим статусом заявок на охрану промышленной собственности, запатентованных и зарегистрированных в Республике Молдова объектов промышленной собственности. Бюллетень включает систематизированные ежемесячные и полугодовые указатели. В бюллетене публикуются официальные документы, положения, международные конвенции, двусторонние соглашения, нормы и стандарты в области промышленной собственности и т.д.

Extras din codurile normalizate ale Organizației Mondiale de Proprietate Intelectuală (norma ST. 3 OMPI) referitoare la organizațiile internaționale și țările care eliberează sau înregistrează titluri de proprietate industrială (lista este actualizată de OMPI în 2019)

AD	Andorra	EA	Organizația Eurasiatică de Brevete (OEAB)	JP	Japonia	PH	Filipine
AE	Emiratele Arabe Unite	EC	Ecuador	KE	Kenya	PK	Pakistan
AF	Afganistan	EE	Estonia	KG	Kârgâzstan	PL	Polonia
AL	Albania	EG	Egipt	KH	Cambodgia	PT	Portugalia
AM	Armenia	EM	Oficiul Uniunii Europene pentru Proprietate Intelectuală (EUIPO)	KP	Republica Populară Democrată Coreeană	PY	Paraguay
AO	Angola	EP	Oficiul European de Brevete (OEB)	KR	Republica Coreea	QA	Qatar
AP	Organizația Regională Africană de Proprietate Intelectuală (ARIPO)	ES	Spania	KW	Kuweit	QZ	Oficiul Comunitar pentru Soiuri de Plante (Uniunea Europeană) (CPVO)
AR	Argentina	ET	Etiopia	KY	Insulele Cayman	RO	România
AT	Austria	EU	Uniunea Europeană	KZ	Kazahstan	RS	Serbia
AU	Australia	FI	Finlanda	LA	Republica Democrată Populară Laos	RU	Federația Rusă
AZ	Azerbaidjan	FK	Insulele Falkland (Malvine)	LB	Liban	RW	Rwanda
BA	Bosnia și Herțegovina	FR	Franța	LI	Liechtenstein	SA	Arabia Saudită
BD	Bangladesh	GB	Regatul Unit	LK	Sri Lanka	SE	Suedia
BE	Belgia	GE	Georgia	LR	Liberia	SG	Singapore
BF	Burkina Faso	GG	Guernsey	LS	Lesotho	SI	Slovenia
BG	Bulgaria	GH	Ghana	LT	Lituania	SK	Slovacia
BM	Insulele Bermude	GI	Gibraltar	LU	Luxemburg	SL	Sierra Leone
BN	Brunei Darussalam	GL	Groenlanda	LV	Letonia	SM	San Marino
BR	Brazilia	GM	Gambia	LY	Libia	SN	Senegal
BS	Bahamas	GN	Guineea	MA	Maroc	SO	Somalia
BT	Bhutan	GR	Grecia	MC	Monaco	SV	Salvador
BX	Oficiul din Benelux pentru Proprietate Intelectuală (BOIP)	GT	Guatemala	MD	Republica Moldova	SY	Republica Arabă Siriană
BY	Belarus	GW	Guineea-Bissau	ME	Muntelegru	TD	Ciad
CA	Canada	GY	Guyana	MG	Madagascar	TH	Thailanda
CF	Republica Centrafricană	HK	HONG KONG, China	MK	Macedonia de Nord	TJ	Tadjikistan
CG	Congo	HN	Honduras	MN	Mongolia	TM	Turkmenistan
CH	Elveția	HR	Croația	MR	Mauritania	TN	Tunisia
CI	Coasta de Fildeș	HT	Haiti	MS	Montserrat	TR	Turcia
CL	Chile	HU	Ungaria	MT	Malta	TT	Trinidad și Tobago
CM	Camerun	IB	Biroul Internațional al Organizației Mondiale de Proprietate Intelectuală (OMPI)	MU	Mauritius	TW	Taiwan Provincie Chineză
CN	China	ID	Indonezia	MV	Maldive	UA	Ucraina
CO	Columbia	IE	Irlanda	MX	Mexic	US	Statele Unite ale Americii
CR	Costa Rica	IL	Israel	MY	Malaezia	UY	Uruguay
CU	Cuba	IN	India	MZ	Mozambic	UZ	Uzbekistan
CV	Republica Capului Verde	IQ	Irak	NG	Nigeria	VC	Sfântul Vincent și Grenadinele
CY	Cipru	IR	Iran (Republica Islamică)	NI	Nicaragua	VE	Venezuela (Republica Bolivariană)
CZ	Cehia	IS	Islanda	NL	Olanda	VG	Insulele Virgine Britanice
DE	Germania	IT	Italia	NO	Norvegia	VN	Vietnam
DK	Danemarca	JM	Jamaica	NP	Nepal	WO	Organizația Mondială de Proprietate Intelectuală (OMPI)
DO	Republica Dominicană	JO	Iordania	NZ	Noua Zeelandă	YE	Yemen
DZ	Algeria			OA	Organizația Africană de Proprietate Intelectuală (OAPI)	ZA	Africa de Sud
				OM	Oman		
				PA	Panama		
				PE	Peru		

# I

## Invenții / Inventions / Изобретения

**P**rotecția juridică a invențiilor în Republica Moldova se asigură în temeiul Legii nr. 50/2008 privind protecția invențiilor.

În conformitate cu Legea, brevetele de invenție sunt eliberate de AGEPI și certifică prioritatea, calitatea de autor și dreptul exclusiv al titularilor de brevete asupra invențiilor. O invenție este brevetabilă dacă este nouă, rezultă dintr-o activitate inventivă și este susceptibilă de aplicare industrială.

Cererea de brevet se depune la AGEPI de către orice persoană care dispune de dreptul de a solicita brevet, personal sau prin reprezentant, și trebuie să includă documentele prevăzute la art. 33 din Lege.

În prezenta Secțiune se publică datele referitoare la cererile de brevet de invenție, brevetele și brevetele de scurtă durată acordate, în special datele bibliografice, rezumatele și, după caz, materialele grafice ale acestora, datele bibliografice referitoare la cererile de brevet european pentru care se solicită validarea în Republica Moldova și la brevetele europene validate, precum și listele brevetelor și brevetelor de scurtă durată eliberate.

Rezumatele cererilor de brevet și ale brevetelor acordate se publică în ordinea indicilor Clasificării Internaționale de Brevete (CIB), prima literă din indice fiind simbolul unei secțiuni CIB.

**L**egal protection of inventions in the Republic of Moldova is afforded on the basis of the Law No. 50/2008 on the Protection of Inventions.

In accordance with this Law, the patents for invention are granted by the AGEPI and shall attest to the priority date, the authorship and the exclusive right of patent owners in the invention. An invention may be patented if it is new, if it involves an inventive step and if it is susceptible of industrial application.

The patent application shall be filed with the AGEPI, directly or through a representative, by any person entitled to apply for a patent, and shall contain the documents provided for in Art. 33 of the Law.

In the Section are published data on patent applications, granted patents and short-term patents for invention, particularly bibliographic data, abstracts and, where appropriate, graphic materials thereof, bibliographic data on European patent applications for which validation in the Republic of Moldova is sought and on validated European patents, and lists of issued patents and short-term patents for invention.

The abstracts of the patent applications and of the granted patents are published in the order of the International Patent Classification (IPC) indexes, the first letter being the symbol of a IPC section.

**П**равовая охрана изобретений в Республике Молдова обеспечивается на основе Закона № 50/2008 об охране изобретений.

В соответствии с Законом, патенты на изобретения выдаются AGEPI и удостоверяют приоритет, авторство и исключительное право патентообладателей на изобретения. Изобретение патентоспособно, если оно является новым, имеет изобретательский уровень и применимо в промышленности.

Заявка на патент подается в AGEPI лицом, которому принадлежит право на получение патента, лично или через представителя и должна содержать документы, предусмотренные в ст. 33 Закона.

В данном Разделе публикуются сведения о заявках на изобретения, о предоставленных патентах на изобретения и краткосрочных патентах, в частности библиографические данные, рефераты и при необходимости их графические изображения, библиографические данные, относящиеся к заявкам на европейские патенты, валидация которых была испрошена в Республике Молдова, и к валидированным европейским патентам, а также перечни выданных патентов на изобретения и краткосрочных патентов на изобретения.

Рефераты заявок на патент и на предоставленные патенты публикуются в порядке индексов Международной патентной классификации (МПК), первая буква индекса обозначая раздел МПК.

**CODURILE INID ÎN BAZA NORMEI OMPI ST.9  
PENTRU IDENTIFICAREA DATELOR BIBLIOGRAFICE REFERITOARE  
LA DOCUMENTELE DE BREVET, PUBLICATE DE AGEPI**

**INID CODES FOR THE IDENTIFICATION BIBLIOGRAPHIC DATA  
IN PATENT DOCUMENTS PUBLISHED BY AGEPI,  
ACCORDING TO WIPO STANDARD ST.9**

**КОДЫ ИНИД (INID) ДЛЯ ИДЕНТИФИКАЦИИ БИБЛИОГРАФИЧЕСКИХ ДАННЫХ,  
ОТНОСЯЩИХСЯ К ПАТЕНТНЫМ ДОКУМЕНТАМ, В СООТВЕТСТВИИ  
СО СТАНДАРТОМ ST.9 ВОИС, ПУБЛИКУЕМЫЕ AGEPI**

- (11) Numărul titlului de protecție  
Number of the title of protection  
Номер охранного документа
- (12) Denumirea tipului de document  
Designation of the kind of document  
Наименование типа документа
- (13) Codul tipului de document conform normei ST.16 OMPI  
Kind-of-document code according to WIPO Standard ST.16  
Код вида документа в соответствии со Стандартом ST.16 ВОИС
- (15) Informații privind corectarea sau modificarea documentului  
Document correction or modification information  
Информация об исправлениях или изменениях, внесенных в документ
- (21) Numărul de depozit  
Number assigned to the application  
Номер заявки
- (22) Data de depozit  
Date of filing the application  
Дата подачи заявки
- (23) Data priorității de expoziție  
Date of exhibition priority  
Дата выставочного приоритета
- (31) Numărul cererii prioritare  
Number assigned to priority application  
Номер приоритетной заявки
- (32) Data de depozit a cererii prioritare  
Date of filing of priority application  
Дата подачи приоритетной заявки
- (33) Țara cererii prioritare, codul conform normei ST.3 OMPI  
Country of the priority application, code according to WIPO Standard ST.3  
Страна приоритетной заявки, код в соответствии со Стандартом ST.3 ВОИС
- (41) Data publicării cererii: numărul BOPI, anul  
Date of publication of the application: number of BOPI, year  
Дата публикации заявки: номер BOPI, год
- (45) Data publicării hotărârii de acordare a titlului de protecție: numărul BOPI, anul  
Date of publication of the decision of grant of the title of protection: number of BOPI, year  
Дата публикации решения о предоставлении охранного документа: номер BOPI, год
- (46) Data publicării traducerii revendicărilor cererii de brevet european  
Date of publication of the translation of the claims of an European patent application  
Дата публикации перевода формулы заявки на европейский патент  
Data publicării traducerii revendicărilor modificate  
Date of publication of the translation of the amended claims  
Дата публикации перевода измененной формулы



- (47) **Data eliberării titlului de protecție: numărul BOPI, anul**  
Date of issuance of the title of protection: number of BOPI, year  
Дата выдачи охранного документа: номер BOPI, год
- (48) **Data publicării documentului corectat sau modificat**  
Date of publication of a corrected or modified document  
Дата публикации скорректированного или измененного документа
- (49) **Data publicării traducerii fasciculului de brevet european validat**  
Date of publication of the translation of the validated European patent specification  
Дата публикации перевода патентного документа валидированного европейского патента  
**Data publicării traducerii fasciculului de brevet european validat menținut în forma modificată**  
Date of publication of the translation of the validated European patent specification maintained in its amended form  
Дата публикации перевода патентного документа валидированного европейского патента в измененной форме
- (51) **Clasificarea Internațională de Brevete**  
International Patent Classification  
Международная патентная классификация
- (54) **Titlul invenției sau denumirea soiului de plantă**  
Title of the invention or name of the plant variety  
Название изобретения или наименование сорта растения
- (56) **Lista documentelor referitoare la stadiul anterior**  
List of prior art documents  
Перечень документов-аналогов
- (57) **Rezumatul sau revendicările**  
Abstract or claims  
Реферат или формула изобретения
- (62) **Numărul și data depozitului cererii anterioare din care prezentul document este divizionar**  
Number and filing date of the earlier application from which the present patent document has been divided up  
Номер и дата подачи более ранней заявки, из которой выделен настоящий документ
- (67) **Numărul cererii transformate și data transformării**  
Number of converted patent application and date of conversion  
Номер преобразованной заявки и дата преобразования
- (68) **Numărul și data de publicare a brevetului de bază pentru certificatul complementar de protecție**  
Number and publication date of the basic patent for the supplementary protection certificate  
Номер и дата публикации основного патента для дополнительного свидетельства об охране
- (71) **Numele solicitantului (solicitanților), codul țării conform normei ST.3 OMPI**  
Name(s) of applicant(s), code of the country according to WIPO Standard ST.3  
Имя заявителя (заявителей), код страны в соответствии со Стандартом ST.3 ВОИС
- (72) **Numele inventatorului (inventatorilor) sau amelioratorului (amelioratorilor), codul țării conform normei ST.3 OMPI**  
Name(s) of inventor(s) or breeder(s), code of the country according to WIPO Standard ST.3  
Имя изобретателя (изобретателей) или селекционера (селекционеров) код страны в соответствии со Стандартом ST.3 ВОИС
- (73) **Numele sau denumirea titularului (titularilor), codul țării conform normei ST.3 OMPI**  
Name(s) of owner(s), code of the country according to WIPO Standard ST.3  
Имя или наименование патентовладельца (патентовладельцев), код страны в соответствии со Стандартом ST.3 ВОИС
- (74) **Numele mandatarului autorizat**  
Name of patent attorney  
Имя патентного поверенного
- (80) **Data publicării de către OEB a mențiunii acordării brevetului european**  
Date of publication of the mention of the grant of the European patent by the EPO  
Дата публикации ЕПВ сведений о предоставлении европейского патента  
**Data publicării de către OEB a mențiunii privind menținerea brevetului european în forma modificată**  
Date of publication of the mention of the grant of the European patent by the EPO in its amended form  
Дата публикации ЕПВ сведений о поддержании европейского патента в измененной форме

- (82) Data publicării solicitării de validare a brevetului european  
Date of publication of the request for validation of the European patent  
Дата публикации заявки о валидации европейского патента
- (85) Data deschiderii fazei naționale în conformitate cu PCT  
Date of commencement of the national phase pursuant to PCT  
Дата открытия национальной фазы в соответствии с PCT
- (86) Cerere internațională (PCT): numărul și data de depozit  
PCT international application: number and filing date  
Международная заявка (PCT): номер и дата подачи
- (87) Publicarea cererii internaționale (PCT) sau cererii comunitare pentru soi de plantă (EC): numărul și data  
Publication of the PCT international application or the community plant variety application (EC): number and date  
Публикация международной заявки (PCT) или заявки на сорт растения Евросоюза: номер и дата подачи
- (92) Numărul și data primei autorizații de lansare pe piață în Republica Moldova a produsului medicamentos sau fitofarmaceutic  
Number and date of the first national authorization to place the medicinal or phytopharmaceutical product on the market in the Republic of Moldova  
Номер и дата первого разрешения на продажу фармацевтического или фитофармацевтического продукта на территории Республики Молдова
- (94) Data expirării termenului de valabilitate a certificatului complementar de protecție  
Date of expiry of the term of validity of the supplementary protection certificate  
Дата истечения срока действия дополнительного свидетельства об охране
- (95) Denumirea produsului protejat printr-un brevet de bază pentru care a fost cerut sau eliberat certificatul complementar de protecție  
Name of the product protected by a basic patent and in respect of which the supplementary protection certificate has been applied for or issued  
Название продукта охраняемого основным патентом, в отношении которого было испрашено или выдано дополнительное свидетельство об охране
- (96) Numărul cererii și data de depozit a cererii de brevet european  
Number and filing date of the European patent application  
Номер и дата подачи заявки на европейский патент
- (97) Numărul și data publicării de către OEB a cererii de brevet european  
Number and date of publication of the European patent application by the EPO  
Номер и дата публикации ЕПВ заявки на европейский патент

**CODURILE PENTRU IDENTIFICAREA DIFERITELOR TIPURI  
DE DOCUMENTE DE BREVET ÎN BAZA NORMEI OMPI ST.16,  
PUBLICATE DE AGEPI**

**CODES FOR THE IDENTIFICATION OF DIFFERENT KINDS  
OF PATENT DOCUMENTS ACCORDING TO WIPO  
STANDARD ST.16, PUBLISHED BY AGEPI**

**КОДЫ ДЛЯ ИДЕНТИФИКАЦИИ РАЗЛИЧНЫХ ВИДОВ ПАТЕНТНЫХ  
ДОКУМЕНТОВ В СООТВЕТСТВИИ СО СТАНДАРТОМ ВОИС ST.16,  
ПУБЛИКУЕМЫЕ AGEPI**

(Lista completă a codurilor utilizate de AGEPI poate fi consultată pe web site-ul AGEPI:  
[http://agepi.gov.md/sites/default/files/2016/01/coduri\\_st16\\_ro\\_18.01.2016.pdf](http://agepi.gov.md/sites/default/files/2016/01/coduri_st16_ro_18.01.2016.pdf))

**1.1 CODURILE PENTRU DOCUMENTELE DE BREVET DE INVENȚIE  
CODES FOR PATENT DOCUMENTS  
КОДЫ ДЛЯ ПАТЕНТНЫХ ДОКУМЕНТОВ**

- A0** – cerere de brevet de invenție publicată înainte de termenul legal de 18 luni de la data de depozit sau data priorității recunoscute  
– patent application published before the established term of 18 months after the filing date or recognized priority date  
– заявка на патент на изобретение, опубликованная раньше установленного 18-месячного срока с даты подачи или даты признанного приоритета

- A1** – cerere de brevet de invenție publicată în termenul legal, împreună cu raportul de documentare
- patent application published within the established term with a search report
  - заявка на патент на изобретение, опубликованная в установленный срок вместе с отчетом о поиске
- A2** – cerere de brevet de invenție publicată în termenul legal, fără raportul de documentare
- patent application published within the established term without a search report
  - заявка на патент на изобретение, опубликованная в установленный срок без отчета о поиске
- A3** – raport de documentare al cererii de brevet de invenție (publicat ulterior publicării cererii)
- search report of a patent application (published after publication of the application)
  - отчет о поиске заявки на изобретение (опубликованный после публикации заявки)
- A8** – cerere de brevet de invenție publicată cu corecturi sau modificări în pagina de capăt (bibliografică) a documentului
- patent application published with corrected or modified first page of the document
  - заявка на патент на изобретение, опубликованная с исправлениями или изменениями в титульном листе
- A9** – cerere de brevet de invenție cu corecturi sau modificări ale oricărei părți a documentului
- patent application with corrections or amendments to any part of the document
  - заявка на патент на изобретение, опубликованная с исправлениями или изменениями любой части документа
- B1** – brevet de invenție acordat
- granted patent for invention
  - предоставленный патент на изобретение
- B2** – brevet de invenție acordat, amendat în urma procedurilor de opoziție
- granted patent for invention, amended after opposition procedures
  - предоставленный патент на изобретение, измененный вследствие процедур возражения
- B8** – brevet de invenție acordat, cu corecturi sau modificări în pagina de capăt (bibliografică) a documentului
- granted patent for invention with corrected or modified first page of the document
  - предоставленный патент на изобретение, с исправлениями или изменениями в титульном листе
- B9** – brevet de invenție acordat, cu corecturi sau modificări ale oricărei părți a documentului
- granted patent for invention with corrections or amendments to any part of the document
  - предоставленный патент на изобретение, с исправлениями или изменениями любой части документа
- C1** – brevet de invenție eliberat
- issued patent for invention
  - выданный патент на изобретение
- C3** – brevet de invenție eliberat, amendat în urma procedurilor de limitare sau anulare
- issued patent for invention, amended after limitation or cancellation procedures
  - выданный патент на изобретение, измененный вследствие процедур ограничения или признания патента недействительным
- C8** – brevet de invenție eliberat, cu corecturi sau modificări în pagina de capăt (bibliografică) a documentului
- issued patent for invention with corrections or amendments to the front (bibliographic) page of the document
  - выданный патент на изобретение, с изменениями или исправлениями в титульном листе документа
- C9** – brevet de invenție eliberat, cu corecturi sau modificări ale oricărei părți a documentului
- issued patent for invention with corrections or amendments to any part of the document
  - выданный патент на изобретение, с изменениями или исправлениями в любой части документа
- T1** – traducerea revendicărilor cererii de brevet european
- translation of the claims of a European patent application
  - перевод формулы заявки на европейский патент
- T2** – traducerea fasciculului de brevet european validat
- translation of the validated European patent specification
  - перевод валидированного европейского патента
- T3** – traducerea fasciculului de brevet european validat menținut în forma modificată
- translation of the validated European patent specification maintained in its amended form
  - перевод валидированного европейского патента, поддерживаемого в измененной форме
- T4** – traducerea fasciculului de brevet european validat menținut în forma limitată
- translation of the validated European patent specification maintained in limited form
  - перевод валидированного европейского патента, поддерживаемого в ограниченной форме
- T8** – traducerea corectată a fasciculului de brevet european validat cu corecturi în pagina de capăt (bibliografică) a documentului
- corrected translation of the validated European patent specification with corrections to the front (bibliographic) page of the document

- скорректированный перевод валидированного европейского патента, с исправлениями в титульном листе документа

- T9** – traducerea corectată a fasciculului de brevet european validat cu corecturi ale oricărei părți a documentului
- corrected translation of the validated European patent specification with corrections to any part of the document
  - скорректированный перевод валидированного европейского патента, с исправлениями в любой части документа

### **1.2 CODURILE PENTRU DOCUMENTELE DE BREVET DE INVENȚIE DE SCURTĂ DURATĂ CODES FOR SHORT-TERM PATENT DOCUMENTS КОДЫ ДЛЯ КРАТКОСРОЧНЫХ ПАТЕНТНЫХ ДОКУМЕНТОВ**

- U0** – cerere de brevet de invenție de scurtă durată publicată înainte de termenul legal de 18 luni de la data de depozit sau data priorității recunoscute
- short-term patent application published before the established term of 18 months after the filing date or recognized priority date
  - заявка на краткосрочный патент на изобретение, опубликованная раньше установленного 18-месячного срока с даты подачи или даты признанного приоритета
- U1** – cerere de brevet de invenție de scurtă durată publicată la termen, împreună cu raportul de documentare
- short-term patent application published within the established term together with a search report
  - заявка на краткосрочный патент на изобретение, опубликованная в срок вместе с отчетом о поиске
- U2** – cerere de brevet de invenție de scurtă durată publicată la termen, fără raportul de documentare
- short-term patent application published within the established term without a search report
  - заявка на краткосрочный патент на изобретение, опубликованная в срок без отчета о поиске
- U3** – raport de documentare al unei cereri de brevet de invenție de scurtă durată (publicat ulterior publicării cererii)
- search report of a short-term patent application (published after publication of the application)
  - отчет о поиске по заявке на краткосрочный патент на изобретение (опубликованный после публикации заявки)
- Y** – brevet de invenție de scurtă durată acordat
- granted short-term patent for invention
  - предоставленный краткосрочный патент на изобретение
- Y3** – brevet de invenție de scurtă durată acordat, amendat în urma procedurii de opoziție
- granted short-term patent for invention, amended after opposition procedure
  - предоставленный краткосрочный патент на изобретение, измененный вследствие процедуры возражения
- Y8** – brevet de invenție de scurtă durată acordat, cu corecturi sau modificări în pagina de capăt (bibliografică) a documentului
- granted short-term patent for invention with corrections or amendments to the front (bibliographic) page of the document
  - предоставленный краткосрочный патент на изобретение, с изменениями или исправлениями в титульном листе документа
- Y9** – brevet de invenție de scurtă durată acordat, cu corecturi sau modificări ale oricărei părți a documentului
- granted short-term patent for invention with corrections or amendments to any part of the document
  - предоставленный краткосрочный патент на изобретение, с изменениями или исправлениями в любой части документа
- Z** – brevet de invenție de scurtă durată eliberat
- issued short-term patent for invention
  - выданный краткосрочный патент на изобретение
- Z4** – brevet de invenție de scurtă durată eliberat, amendat în urma procedurilor de limitare sau de anulare
- issued short-term patent for invention, amended after limitation or cancellation procedures
  - выданный краткосрочный патент на изобретение, измененный вследствие процедур ограничения или признания патента недействительным
- Z5** – brevet de invenție de scurtă durată prelungit
- extended short-term patent for invention
  - продленный краткосрочный патент на изобретение
- Z6** – brevet de invenție de scurtă durată prelungit, amendat în urma procedurii de prelungire
- extended short-term patent for invention, amended after extension procedure
  - продленный краткосрочный патент на изобретение, измененный вследствие процедуры продления
- Z8** – brevet de invenție de scurtă durată eliberat sau prelungit, cu corecturi sau modificări în pagina de capăt (bibliografică) a documentului
- issued or extended short-term patent for invention with corrections or amendments to the front (bibliographic) page of the document
  - выданный или продленный краткосрочный патент на изобретение, с изменениями или исправлениями в титульном листе документа

- Z9** – brevet de invenție de scurtă durată eliberat sau prelungit, cu corecturi sau modificări ale oricărei părți  
– issued or extended short-term patent for invention with corrections or amendments to any part of the document  
– выданный или продленный краткосрочный патент на изобретение, с изменениями или исправлениями любой части документа

**CODURILE OMPI PENTRU CODIFICAREA TITLURILOR INFORMAȚIILOR  
REFERITOARE LA INVENȚII, PUBLICATE ÎN BULETINUL OFICIAL  
DE PROPRIETATE INTELECTUALĂ CONFORM NORMEI ST.17**

**WIPO CODES ON CODING OF HEADINGS OF ANNOUNCEMENTS CONCERNING  
INVENTIONS MADE IN THE OFFICIAL BULLETIN OF INTELLECTUAL PROPERTY  
IN ACCORDANCE WITH THE STANDARD ST.17**

**КОДЫ ВОИС ДЛЯ КОДИРОВАНИЯ ЗАГОЛОВКОВ ИНФОРМАЦИИ,  
ОТНОСЯЩЕЙСЯ К ИЗОБРЕТЕНИЯМ, ПУБЛИКУЕМОЙ В ОФИЦИАЛЬНОМ  
БЮЛЛЕТЕНЕ ИНТЕЛЛЕКТУАЛЬНОЙ СОБСТВЕННОСТИ  
В СООТВЕТСТВИИ СО СТАНДАРТОМ ST.17**

- BB1A** Cereri de brevet de invenție publicate  
Published patent applications  
Опубликованные заявки на патент на изобретение
- BB1Y** Cereri de brevet de invenție de scurtă durată publicate  
Published short-term patent applications  
Опубликованные заявки на краткосрочные патенты
- BB2A** Cereri de brevet european pentru care s-a solicitat validarea în Republica Moldova publicate  
Published European patent applications for which validation in the Republic of Moldova has been requested  
Опубликованные заявки на европейский патент, для которых была запрошена валидация в Республике Молдова
- FF4A** Brevete de invenție acordate  
Granted patents for invention  
Предоставленные патенты на изобретения
- FF9Y** Brevete de invenție de scurtă durată acordate  
Granted short-term patents for invention  
Предоставленные краткосрочные патенты на изобретения
- FG9A** Publicarea traducerii fasciculului de brevet european validat în Republica Moldova  
Publication of the translation of the European patent specification validated in the Republic of Moldova  
Публикация перевода описания изобретения к европейскому патенту, валидированному в Республике Молдова
- FA9A** Lista cererilor de brevet de invenție retrase  
List of withdrawn patent applications  
Перечень отозванных заявок на патент
- FC9A** Lista cererilor de brevet de invenție respinse  
List of rejected patent applications  
Перечень отклоненных заявок на патент
- FG4A** Lista brevetelor de invenție eliberate  
List of issued patents for invention  
Перечень выданных патентов на изобретения
- FG9Y** Lista brevetelor de invenție de scurtă durată eliberate  
List of issued short-term patents for invention  
Перечень выданных краткосрочных патентов на изобретение
- FA9Y** Lista cererilor de brevet de invenție de scurtă durată retrase  
List of withdrawn short-term patent applications  
Перечень отозванных заявок на краткосрочный патент
- FC9Y** Lista cererilor de brevet de invenție de scurtă durată respinse  
List of rejected short-term patent applications  
Перечень отклоненных заявок на краткосрочный патент
- FC9E** Lista cererilor de publicare a traducerii fasciculului de brevet european respinse  
List of rejected applications for the publication of the translation of the European patent specification  
Перечень отклоненных заявлений о публикации перевода патентного документа европейского патента

- MM4A** Decăderi din drepturile ce decurg din brevet de invenție  
Forfeiture of rights deriving from the patent for invention  
Утеря прав, вытекающих из патента на изобретение
- MM9Y** Decăderi din drepturile ce decurg din brevet de invenție de scurtă durată  
Forfeiture of rights deriving from the short-term patent for invention  
Утеря прав, вытекающих из краткосрочного патента на изобретение
- ND4Y** Lista brevetelor de invenție de scurtă durată al căror termen de valabilitate a fost prelungit  
List of short-term patents for invention whose term of validity has been extended  
Перечень краткосрочных патентов на изобретения, срок действия которых был продлен
- MK4A** Lista brevetelor de invenție a căror durată de valabilitate a expirat  
List of expired patents for invention  
Перечень патентов на изобретения, срок действия которых истек
- MK4Y** Lista brevetelor de invenție de scurtă durată a căror valabilitate a expirat  
List of short-term patents for invention whose term of validity has been expired  
Перечень краткосрочных патентов на изобретения, срок действия которых истек
- ML9Y** Lista cererilor de prelungire a termenului de valabilitate a brevetului de invenție de scurtă durată respinse  
List of refused applications for extension of the term of validity of a short-term patent  
Перечень отклоненных заявок на продление срока действия краткосрочного патента
- TH4A** Publicarea traducerii corectate a fasciculului de brevet european validat în Republica Moldova  
Publication of the corrected translation of the European patent specification validated in the Republic of Moldova  
Публикация исправленного варианта перевода описания изобретения к европейскому патенту, валидированному в Республике Молдова
- LD4E** Publicarea traducerii fasciculului de brevet european validat în Republica Moldova menținut în forma limitată  
Publication of the translation of the European patent specification validated in the Republic of Moldova, maintained in limited form  
Публикация перевода патентного документа валидированного в Республике Молдова европейского патента, поддерживаемого в ограниченной форме

## SECȚIUNILE CLASIFICĂRII INTERNAȚIONALE DE BREVETE (CIB)

### INTERNATIONAL PATENT CLASSIFICATION SECTIONS (IPC)

#### РАЗДЕЛЫ МЕЖДУНАРОДНОЙ ПАТЕНТНОЙ КЛАССИФИКАЦИИ (МПК)

- |          |  |          |   |
|----------|--|----------|---|
| <b>A</b> | <b>NECESITĂȚI CURENTE ALE VIEȚII</b><br>HUMAN NECESSITIES<br>УДОВЛЕТВОРЕНИЕ ЖИЗНЕННЫХ<br>ПОТРЕБНОСТЕЙ ЧЕЛОВЕКА                                     | <b>E</b> | <b>CONSTRUCȚII FIXE</b><br>FIXED CONSTRUCTIONS<br>СТРОИТЕЛЬСТВО   |
| <b>B</b> | <b>TEHNICI INDUSTRIALE DIVERSE</b><br>TRANSPORT PERFORMING<br>OPERATIONS. TRANSPORTING<br>РАЗЛИЧНЫЕ ТЕХНОЛОГИЧЕСКИЕ<br>ПРОЦЕССЫ. ТРАНСПОРТИРОВАНИЕ | <b>F</b> | <b>MECANICĂ. ILUMINAT. ÎNCĂLZIRE. ARMAMENT.</b><br>EXPLOSIVE<br>MECHANICAL ENGINEERING. LIGHTING. HEATING.<br>WEAPONS. BLASTING<br>МЕХАНИКА. ОСВЕЩЕНИЕ. ОТОПЛЕНИЕ. ОРУЖИЕ.<br>ВЗРЫВНЫЕ РАБОТЫ |
| <b>C</b> | <b>CHIMIE ȘI METALURGIE</b><br>CHEMISTRY. METALLURGY<br>ХИМИЯ И МЕТАЛЛУРГИЯ  | <b>G</b> | <b>FIZICĂ</b><br>PHYSICS<br>ФИЗИКА  |
| <b>D</b> | <b>TEXTILE ȘI HÂRTIE</b><br>TEXTILES. PAPER<br>ТЕКСТИЛЬ И БУМАГА   | <b>H</b> | <b>ELECTRICITATE</b><br>ELECTRICITY<br>ЭЛЕКТРИЧЕСТВО  |

## **BB1A Cereri de brevet de invenție publicate / Published patent applications / Опубликованные заявки на патент на изобретение**

**P**ublicarea în BOPI a cererilor de brevet asigură solicitantului o protecție provizorie în condițiile prevăzute de art. 19 din Legea nr. 50/2008 privind protecția invențiilor. Descrierile cererilor de brevet, ale căror rezumate sunt publicate în BOPI, se află în biblioteca AGEPI, accesibile publicului, și pot fi consultate direct gratuit sau se pot comanda copii, contra cost.

Conform art. 89(1) din Lege, după publicarea cererii de brevet orice persoană poate să prezinte la AGEPI observații referitoare la brevetabilitatea invenției care constituie obiectul cererii de brevet.

**P**ublication of patent applications in BOPI provides for the applicant a provisional protection in accordance with Art. 19 of the Law No. 50/2008 on the Protection of Inventions. Descriptions of the patent applications, the abstracts of which are published in BOPI, are available to the public in the AGEPI library and may be consulted directly or copies may be ordered for payment of an additional fee.

According to Art. 89(1) of the Law, in any proceedings before the AGEPI, following the publication of the patent application, any third party may present observations concerning the patentability of the invention to which the application relates.

**П**убликация заявок на патент в BOPI обеспечивает заявителю временную охрану на условиях, предусмотренных в ст. 19 Закона № 50/2008 об охране изобретений. Описания к заявкам на патенты, рефераты которых опубликованы в BOPI, находятся в библиотеке AGEPI, общедоступны для ознакомления, а за дополнительную плату могут быть заказаны их копии.

Согласно ст. 89(1) Закона, после публикации заявки на патент любое лицо вправе представить в AGEPI свои замечания в отношении патентоспособности изобретения, являющегося предметом заявки на патент.

- (21) a 2021 0039 (13) A2  
 (51) Int. Cl.: A61K 31/722 (2006.01)  
 A61K 31/496 (2006.01)  
 A61K 47/36 (2006.01)  
 A61K 47/55 (2017.01)  
 A61K 47/61 (2017.01)  
 C08B 37/08 (2006.01)  
 A61P 31/04 (2006.01)  
 C07D 498/08 (2006.01)
- (22) 2021.06.24  
 (71) UNIVERSITATEA DE STAT DIN MOLDOVA, MD  
 (72) GONȚA Maria, MD; MOCANU Larisa, MD; PRISĂCARI Viorel, MD; BUGA Diana, MD; ROBU Ștefan, MD
- (54) **Material polimeric cu proprietăți antimicrobiene**
- (57) Invenția se referă la domeniul medicinei și farmaceuticii, în particular la elaborarea unui material polimeric cu proprietăți antimicrobiene pe bază de chitosan.  
 Materialul polimeric, conform invenției, constă din chitosan grefat cu rifampicină, în care conținutul de rifampicină constituie 10...50 mol %.  
 Rezultatul tehnic al invenției constă în aceea că materialul polimeric posedă activitate antimicrobiană de 1,5...10 ori mai înaltă decât a materialului polimeric din dextran grefat cu furacilină. Materialul polimeric elaborat este bine solubil în apă, ceea ce face posibilă utilizarea lui în calitate de medicament.

Revendicări: 1

\*  
 \* \*

- (54) **Polymeric material with antimicrobial properties**
- (57) The invention relates to the field of medicine and pharmaceuticals, in particular to the development of a polymeric material with antimicrobial properties based on chitosan.  
 The polymeric material, according to the invention, consists of chitosan grafted with rifampicin, in which the content of rifampicin is 10...50 mol%.  
 The technical result of the invention consists in that the polymeric material has an antimicrobial activity 1.5...10 times higher than that of the polymeric material of dextran grafted with furacilin. The developed polymeric material is highly soluble in water, which allows its use as a drug.

Claims: 1

\*  
 \* \*

- (54) **Полимерный материал с антимикробными свойствами**
- (57) Изобретение относится к области медицины и фармацевтики, в частности к разработке полимерного материала с антимикробными свойствами на основе хитозана. Полимерный материал, согласно изобретению, состоит из хитозана привитого рифампицином, в котором содержание рифампицина составляет 10...50 мол. %.  
 Технический результат изобретения состоит в том, что полимерный материал обладает антимикробной активностью в 1,5...10 раз выше, чем у полимерного материала из декстрана, привитого фурацилином. Разработанный полимерный материал хорошо растворим в воде, что позволяет его использование в качестве лекарственного средства.

П. формулы: 1

- (21) a 2021 0040 (13) A2  
 (51) Int. Cl.: E01D 22/00 (2006.01)  
 (22) 2021.06.25  
 (71)(72) CEAPA Grigore, MD; CEPOI Sergiu, MD
- (54) **Procedeu de reparare a suprastructurii podului**
- (57) Invenția se referă la domeniul construcției de poduri, în special, la tehnologia de reparare a construcțiilor de susținere a suprastructurilor din beton armat ale podurilor existente.  
 Procedeu de reparare a suprastructurii podului include fixarea grinzii suprastructurii podului în poziție de reparare cu ajutorul instalațiilor de susținere temporară, înlăturarea vechii piese elastice de susținere și a betonului cuzinetului de reazem al fermei, ridicarea cofrajului pentru restabilirea cuzinetului de reazem al fermei prin betonare, totodată noua piesă elastică de susținere se fixează la partea inferioară a grinzii până la betonarea cuzinetului de reazem al fermei, iar betonarea cuzinetului de reazem al fermei se efectuează cu amestec pe bază de ciment expansiv, într-o cantitate, care asigură ancorarea piesei elastice de susținere în partea inferioară a acesteia. După întărirea betonului se demontează cofrajul și instalațiile de susținere temporară.

Revendicări: 1

Figuri: 2

\*  
 \* \*



- (54) **Process for repairing bridge superstructures**
- (57) The invention relates to the field of bridge engineering, in particular to the technology of repair of supporting structures of reinforced concrete superstructures of existing bridges. The process for repairing bridge superstructures comprises fastening the beam of the bridge superstructure in a repair position using temporary support installations, removing the old elastic support part and concrete of the truss bedplate, erecting the formwork to restore the truss bedplate by concreting, at the same time the new elastic support part is attached to the lower part of the beam before concreting the truss bedplate, and concreting the truss bedplate is carried out with a mixture based on expanding cement in an amount that provides for the anchoring of the elastic support part in its lower part. After the concrete has hardened, the formwork and temporary support installations are dismantled.

Claims: 1  
Fig.: 2

\*  
\* \*

- (54) **Способ ремонта пролетных строений моста**
- (57) Изобретение относится к области мостостроения, в частности к технологии ремонта поддерживающих конструкций железобетонных пролетных строений существующих мостов. Способ ремонта пролетных строений моста включает крепление балки пролетного строения моста в ремонтном положении с помощью временных опорных установок, удаление старой упругой опорной детали и бетона опорной подушки фермы, возведение опалубки для восстановления опорной подушки фермы бетонированием, при этом новая упругая опорная деталь крепится к нижней части балки до бетонирования опорной подушки фермы, а бетонирование опорной подушки фермы осуществляется смесью на основе расширяющегося цемента в количестве, обеспечивающем анкеровку упругой опорной детали в ее нижней части. После затвердевания бетона демонтируются опалубка и временные опорные установки.

П. формулы: 1  
Фиг.: 2

- (21) a 2021 0043 (13) A1
- (51) Int. Cl.: G10H 3/18 (2006.01)  
G10D 1/08 (2006.01)  
G10D 3/02 (2006.01)
- (22) 2021.06.30
- (71)(72) ISTRATI Lilian, MD
- (54) **Chitară acustică cu rezonator vibrant**
- (57) Invenția se referă la instrumente muzicale cu coarde ciupite, în special la chitare acustice cu rezonator vibrant. Chitara, conform invenției, conține un corp cu rozetă și cordar, și un grif cu coarde. În interiorul corpului este amplasat rezonatorul vibrant, executat din lemn, care conține un suport de contact (1), unit cu o tablă de rezonanță în formă de trapez (2), în centrul căreia este executat un picior alungit (3) cu un capăt inelar amplasat într-o canelură inelară (4), executată în tablă (2). Piciorul alungit (3) este separat de la marginile tablei (2) prin caneluri drepte paralele (5), executate în aceasta. Suportul (1) rezonatorului este amplasat sub cordarul corpului chitarei și unit cu acesta prin elemente de fixare, iar tabla (2) este amplasată sub un unghi de 5...7° față de corpul chitarei.

Revendicări: 1  
Figuri: 4

\*  
\* \*

- (54) **Acoustic guitar with vibrating resonator**
- (57) The invention relates to stringed plucked string musical instruments, in particular to acoustic guitars with vibrating resonator. The guitar, according to the invention, comprises a body with a rosette and a tailpiece, and a neck with strings. Inside the body is placed a vibrating resonator, made of wood, which contains a contact support (1), connected to a resonator plate in the form of a trapezoid (2), in the center of which is made an elongated leg (3) with an annular end placed in an annular groove (4), made in the plate (2). The elongated leg (3) is separated from the edges of the plate (2) by means of straight parallel grooves (5), made therein. The support (1) of the resonator is placed under the tailpiece of the guitar body and is connected to it by means of fasteners, and the plate (2) is placed at an angle of 5...7° relative to the guitar body.

Claims: 1  
Fig.: 4

\*  
\* \*

(54) **Акустическая гитара с вибрационным резонатором**

(57) Изобретение относится к струнным щипковым музыкальным инструментам, в частности к акустическим гитарам с вибрационным резонатором.

Гитара, согласно изобретению, содержит корпус с розеткой и струнодержателем, и гриф со струнами. Внутри корпуса размещен вибрационный резонатор, выполненный из дерева, который содержит контактную опору (1), соединенную с резонаторной пластиной в форме трапеции (2), в центре которой выполнена удлиненная ножка (3) с кольцевым концом, расположенным в кольцевом пазу (4), выполненном в пластине (2). Удлиненная ножка (3) отделена от краев пластины (2) посредством прямых параллельных пазов (5), выполненных в ней. Опора (1) резонатора

размещена под струнодержателем корпуса гитары и соединена с ним посредством крепежных элементов, а пластина (2) расположена под углом 5...7° относительно корпуса гитары.

П. формулы: 1

Фиг.: 4

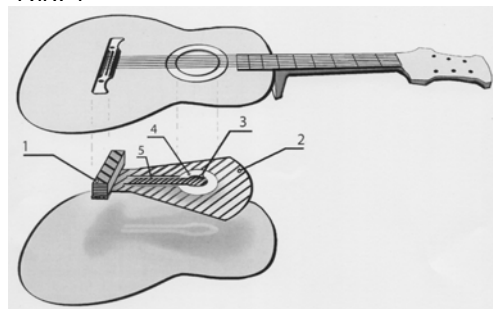

**BB1Y Cereri de brevet de invenție de scurtă  
durată publicate /  
Published short-term patent applications /  
Опубликованные заявки  
на краткосрочные патенты/**

**P**ublicarea în BOPI a cererilor de brevet asigură solicitantului o protecție provizorie în condițiile prevăzute de art. 19 din Legea nr. 50/2008 privind protecția invențiilor. Descrierile cererilor de brevet, ale căror rezumate sunt publicate în BOPI, se află în biblioteca AGEPI, accesibile publicului, și pot fi consultate direct sau se pot comanda copii, contra cost.

Conform art. 89(1) din Lege, după publicarea cererii de brevet orice persoană poate să prezinte la AGEPI observații referitor la brevetabilitatea invenției care constituie obiectul cererii de brevet.

**P**ublication of patent applications in BOPI provides for the applicant a provisional protection in accordance with Art. 19 of the Law No. 50/2008 on the Protection of Inventions. Descriptions of the patent applications, the abstracts of which are published in BOPI, are available to the public in the AGEPI library and may be consulted directly or copies may be ordered for payment of an additional fee.

According to Art. 89(1) of the Law, in any proceedings before the AGEPI, following the publication of the patent application, any third party may present observations concerning the patentability of the invention to which the application relates.

**П**убликация заявок на патент в BOPI обеспечивает заявителю временную охрану на условиях, предусмотренных в ст. 19 Закона № 50/2008 об охране изобретений. Описания к заявкам на патенты, рефераты которых опубликованы в BOPI, находятся в библиотеке AGEPI, общедоступны для ознакомления, а за дополнительную плату могут быть заказаны их копии.

Согласно ст. 89(1) Закона, после публикации заявки на патент любое лицо вправе представить в AGEPI свои замечания в отношении патентоспособности изобретения, являющегося предметом заявки на патент.

- (21) **s 2021 0056 (13) U2**  
 (51) **Int. Cl.:** **A23C 9/12** (2006.01)  
**A23C 9/127** (2006.01)  
**A23C 9/13** (2006.01)  
**A23L 33/00** (2016.01)  
**A23L 33/10** (2016.01)  
**A23L 33/16** (2016.01)
- (22) 2021.06.29  
 (71) UNIVERSITATEA TEHNICĂ A MOLDOVEI,  
 MD  
 (72) CAPCANARI Tatiana, MD; COVALIOV  
 Eugenia, MD; CHIRSANOVA Aurica, MD;  
 SIMINIUC Rodica, MD
- (54) **Iaurt fără lactoză fortificat cu fier**  
 (57) Invenția se referă la tehnologia de producere a sortimentului de iaurturi naturale fără lactoză pe bază de lapte de origine animală (vacă, capră) fortificate cu fier, destinate pacienților cu intoleranță la lactoză. Iaurtul fără lactoză pe bază de lapte de origine animală fortificat cu fier conține, % mas.: lapte de vacă/capră cu conținutul de grăsime 2,5% 97,0...99,0, fier neorganic 0,7...1,0, ferment lactază 0,5...0,7, stabilizator 0,2...0,3, culturi starter pentru iaurt 10...20 DCU/100 L lapte. Procedul, conform invenției, include eliminarea lactozei din lapte de origine animală prin utilizarea fermentului lactază 0,5...0,7%. Amestecul se termostatează la temperatura de 37...38±2°C timp de 2 ore, se filtrează și se adaugă stabilizatorul, după care urmează pasteurizarea amestecului la temperatura de 82...85±2°C timp de 0,5...1 min, răcirea amestecului până la temperatura de 38...40°C, administrarea culturilor starter și fierului neorganic 0,7...1,0%, fermentarea amestecului timp de 4...5 ore, amestecarea și răcirea amestecului până la temperatura de 18...20°C, ambalarea și răcirea ulterioară a iaurtului până la temperatura de 4±2°C.

Revendicări: 2

\*  
 \* \*

- (54) **Lactose-free yogurt fortified with iron**  
 (57) The invention relates to a technology for the production of a range of lactose-free natural yoghurts based on milk of animal origin (cow, goat) fortified with iron, intended for patients with lactose intolerance. The lactose-free yogurt based on milk of animal origin fortified with iron comprises, wt. %: cow/goat milk with 2.5% fat content 97.0...99.0, inorganic iron 0.7...1.0, lactase enzyme 0.5...0.7, stabilizer 0.2...0, 3, starter cultures for yogurt 10...20 DCU/100 L milk. The process, according to the invention, comprises removing the lactose from milk of

animal origin using the lactase enzyme 0.5...0.7%. The mixture is thermostated at a temperature of 37...38±2°C for 2 hours, filtered and is added a stabilizer with subsequent pasteurization of the mixture at a temperature of 82...85±2°C for 0.5...1 min, cooling the mixture to a temperature of 38...40°C, introducing starter cultures and inorganic iron 0.7...1.0%, souring the mixture for 4...5 hours, mixing and cooling the mixture to a temperature of 18...20°C, packaging and cooling the yogurt to a temperature of 4±2°C.

Claims: 2

\*  
 \* \*

- (54) **Безлактозный йогурт, обогащенный железом**  
 (57) Изобретение относится к технологии производства ассортимента безлактозных натуральных йогуртов на основе молока животного происхождения (коровьего, козьего), обогащенных железом, предназначенных для пациентов с непереносимостью лактозы. Безлактозный йогурт на основе молока животного происхождения, обогащенный железом, содержит, масс. %: молоко коровье/козье с содержанием жира 2,5% 97,0...99,0, железо неорганическое 0,7...1,0, фермент лактаза 0,5...0,7, стабилизатор 0,2...0,3, стартовые культуры для йогурта 10...20 DCU/100 л молока. Способ, согласно изобретению, включает удаление лактозы из молока животного происхождения при использовании фермента лактазы 0,5 ... 0,7%. Смесь термостатируют при температуре 37...38±2°C в течение 2 часов, фильтруют и добавляют стабилизатор с последующей пастеризацией смеси при температуре 82...85±2°C в течение 0,5...1 мин., охлаждением смеси до температуры 38...40°C, внесением стартовых культур и неорганического железа 0,7...1,0%, сквашиванием смеси в течение 4...5 часов, смешиванием и охлаждением смеси до температуры 18...20°C, упаковкой и охлаждением йогурта до температуры 4±2°C.

П. формулы: 2

- (21) **s 2021 0030 (13) U2**
- (51) **Int. Cl.:** *H04L 9/14* (2006.01)  
*H04L 9/28* (2006.01)  
*H04L 9/30* (2006.01)  
*G06F 1/00* (2006.01)  
*G06F 12/16* (2006.01)  
*G11B 20/00* (2006.01)
- (22) 2021.04.15
- (71) BALABANOV Anatoli, MD; BALABANOV Artiom, MD; CERNOMOREȚ Eugeniu, MD
- (72) BALABANOV Anatoli, MD; BALABANOV Artiom, MD; CERNOMOREȚ Eugeniu, MD; CUNEV Veaceslav, MD
- (54) **Metodă de criptare a informațiilor binare în spațiul spectral și dispozitiv de transmitere în baza lui**
- (57) Invenția se referă la domeniul convertirilor criptografice cu protecția și stocarea informației confidențiale, care este transmisă pe bit sau pe pachete.  
 Metoda de criptare a informațiilor binare în spațiul spectral și dispozitivul de transmitere în baza lui constau în convertirea semnalelor vocale în formă digitală, convertirea semnalului digital în discrete ale spectrului transformării rapide Fourier (FFT), codarea lor pe baza unui algoritm de compresie a vorbirii, urmată de criptarea pe pereche de chei cu cifru liniar, și transmiterea în formă cifrată pe canalul duplex de transmitere a datelor de la un abonat la altul.

Revendicări: 11

Figuri: 2

\*  
\* \*

- (54) **Method for encrypting binary information in the spectral space and transmitting device based on it**
- (57) The invention relates to the field of cryptographic transformations with the protection and storage of confidential information, transmitted bit-by-bit or in batches.

The method for encrypting binary information in the spectral space and transmitting device based on it consists in converting speech signals into digital form, converting the digital signal into fast Fourier transform (FFT) spectrum discretely, encoding them on the basis of the speech compression algorithm, followed by encryption using pairwise communication keys, and transmission in encrypted form over a duplex data transmission channel from one subscriber to another.

Claims: 11

Fig.: 2

\*  
\* \*

- (54) **Метод шифрования двоичной информации в спектральном пространстве и передающее устройство на его основе**
- (57) Изобретение относится к области криптографических преобразований с защитой и хранением конфиденциальной информации, передаваемой побитно или пакетами. Метод шифрования двоичной информации в спектральном пространстве и передающее устройство на его основе заключаются в преобразовании речевых сигналов в цифровую форму, преобразовании цифрового сигнала в дискреты спектра быстрого преобразования Фурье (БПФ), их кодировании на основе алгоритма сжатия речи, с последующим шифрованием на ключах парной связи, и передачи в зашифрованном виде по дуплексному каналу передачи данных от одного абонента к другому.

П. формулы: 11

Фиг.: 2

**BB2A Cereri de brevet european  
pentru care s-a solicitat validarea  
în Republica Moldova publicate /  
Published European patent applications  
for which validation in the Republic  
of Moldova has been requested /  
Опубликованные заявки на европейский  
патент, для которых была испрашена  
валидация в Республике Молдова**

**A** GEPI publică fiecare solicitare de validare după informarea de către OEB privind achitarea taxei stabilite pentru validare, dar nu înainte de expirarea unui termen de 18 luni de la data depunerii sau, dacă o prioritate a fost revendicată, de la data celei mai vechi priorități. O cerere de brevet european, pentru care s-a plătit taxa de validare, și un brevet european validat vor avea aceleași efecte ca și o cerere de brevet sau un brevet în conformitate cu Legea nr. 50/2008 privind protecția invențiilor.

**A** GEPI shall publish any request for validation after it has been informed by the EPO that the prescribed validation fee has been paid, but not before the expiry of a time limit of 18 months from the filing date or, if priority has been claimed, the earliest priority date. A European patent application for which the validation fee has been paid and a validated European patent shall have the same effects as a patent application and a patent in accordance with the Law No 50/2008 on the Protection of Inventions.

**К** аждое ходатайство о валидации публикуется Агентством после получения от ЕПВ подтверждения оплаты установленной таксы за валидацию, но не ранее истечения 18-месячного срока с даты подачи или, если испрашен приоритет, с даты наиболее раннего приоритета. Заявка на европейский патент, по которой была оплачена такса за валидацию, и валидированный европейский патент имеют то же действие, что и заявка на патент и патент в соответствии с Законом № 50/2008 об охране изобретений.

- (21) e 2022 1213 (13) A1  
 (51) Int.Cl.: A61P 35/00 (2006.01.01)  
 C07K 16/28 (2006.01.01)  
 C07K 16/10 (2006.01.01)  
 (96) 20829233.4, 2020.12.22  
 (87) WO 2021/133167, 2021.07.01  
 (31) 2024576  
 (32) 2019.12.24  
 (33) NL  
 (71) MERUS N.V., NL  
 (72) THROSBY Mark, NL  
 (54) **Proteine de legare a TGF-beta-RII**  
**TGF-beta-RII binding proteins**  
**TGF-бета-RII-связывающие белки**

- (21) e 2022 1214 (13) A1  
 (51) Int.Cl.: C07D 271/06 (2006.01.01)  
 A61K 31/4245 (2006.01.01)  
 A61P 19/02 (2006.01.01)  
 A61P 29/00 (2006.01.01)  
 (96) 20830293.5, 2020.12.23  
 (87) WO 2021/130492, 2021.07.01  
 (31) 19219531; 20162545; 20189623; 20205768  
 (32) 2019.12.23; 2020.03.11; 2020.08.05;  
 2020.11.04  
 (33) EP; EP; EP; EP  
 (71) SITRYX THERAPEUTICS LIMITED, GB  
 (72) COOKE Michael Liam, GB; COUSIN David,  
 GB; FYFE Matthew Colin Thor, GB; WAUGH  
 Thomas Michael, GB; AHMED Saleh, GB; DE  
 SIMONE Alessio, GB; TEOBALD Barry John,  
 GB  
 (54) **Derivați carboxilici cu proprietăți antiinfla-**  
**matorii**  
**Carboxy derivatives with antiinflammatory**  
**properties**  
**Карбоксильные производные с противо-**  
**воспалительными свойствами**

- (21) e 2022 1215 (13) A1  
 (51) Int.Cl.: G01N 33/574 (2006.01.01)  
 A61P 31/00 (2006.01.01)  
 A61P 35/00 (2006.01.01)  
 (96) 20830342.0, 2020.12.23  
 (87) WO 2021/130682, 2021.07.01  
 (31) 201919219  
 (32) 2019.12.23  
 (33) GB

- (71) OTSUKA PHARMACEUTICAL CO., LTD., JP  
 (72) FERRARI Nicola, GB; SAINI Harpreet Kaur,  
 GB; AHN Jong Sook, GB  
 (54) **Biomarkeri pentru terapia cancerului cu**  
**utilizarea antagoniștilor MDM2**  
**Biomarkers for cancer therapy using MDM2**  
**antagonists**  
**Биомаркеры для терапии рака с исполь-**  
**зованием антагонистов MDM2**

- (21) e 2022 1216 (13) A1  
 (51) Int.Cl.: A61K 9/00 (2006.01.01)  
 A61K 9/10 (2006.01.01)  
 A61K 47/10 (2017.01.01)  
 A61K 47/36 (2006.01.01)  
 A61K 47/38 (2006.01.01)  
 A61K 31/137 (2006.01.01)  
 A61K 31/192 (2006.01.01)  
 A61P 29/00 (2006.01.01)  
 (96) 20838021.2, 2020.12.18  
 (87) WO 2021/130126, 2021.07.01  
 (31) 19383192  
 (32) 2019.12.23  
 (33) EP  
 (71) NUTRA ESSENTIAL OTC, S.L., ES  
 (72) VICARIO DE LA TORRE Marta, ES; SANZ  
 MENÉNDEZ Nuria, ES; SÁNCHEZ GARCÍA  
 José Ángel, ES; IGLESIAS SÁNCHEZ José  
 Carlos, ES; SANTE SERNA Luis, ES  
 (54) **Compoziție lichidă care conține ibuprofen și**  
**fenilefrină**  
**Liquid composition comprising ibuprofen**  
**and phenylephrine**  
**Жидкая композиция, содержащая ибу-**  
**профен и фенилэфрин**

- (21) e 2022 1217 (13) A1  
 (51) Int.Cl.: C07C 247/04 (2006.01.01)  
 C07C 269/04 (2006.01.01)  
 (96) 20839532.7, 2020.12.22  
 (87) WO 2021/133839, 2021.07.01  
 (31) 201962953089P  
 (32) 2019.12.23  
 (33) US  
 (71) SYNTHORX, INC., US  
 (72) SHIROKOV Alexander V., US; SEPETOV Ni-  
 kolai F., US; SCHEUERMAN Randall, US;  
 AERNI Hans, US

(54) **Procedee de obținere a N6-((2-azidoetoxi) carbonil)lizinei**  
**Methods of preparing N6-((2-azidoethoxy) carbonyl)lysine**  
**Способы получения N6-((2-азидоэтокси) карбонил)лизина**

(21) **e 2022 1218 (13) A1**

(51) **Int.Cl.:** *F28D 20/00* (2006.01.01)  
*F01K 3/12* (2006.01.01)

(96) 20842307.9, 2020.12.21

(87) WO 2021/130648, 2021.07.01

(31) 201900025261

(32) 2019.12.23

(33) IT

(71) ENERGY DOME S.P.A., IT

(72) SPADACINI Claudio, IT

(54) **Instalație și procedeu de stocare și descărcare a energiei termice**  
**Plant and process for storing and discharging thermal energy**  
**Установка и способ хранения и отвода тепловой энергии**

(21) **e 2022 1219 (13) A1**

(51) **Int.Cl.:** *A61K 31/431* (2006.01.01)  
*A61P 1/00* (2006.01.01)  
*A61P 31/04* (2006.01.01)

(96) 20848741.3, 2020.12.22

(87) WO 2021/133821, 2021.07.01

(31) 201962952874P; 202062958979P

(32) 2019.12.23; 2020.01.09

(33) US; US

(71) ENTASIS THERAPEUTICS, INC., US

(72) IYER Ramkumar, US; SHAPIRO Adam, US; MOUSSA Samir, US

(54) **Gestionarea disbiozei microbiene cu temocilină**  
**Managing microbial dysbiosis with temocillin**  
**Управление микробным дисбиозом темоциллином**

(21) **e 2022 1220 (13) A1**

(51) **Int.Cl.:** *C12N 15/113* (2010.01.01)  
*C07K 14/54* (2006.01.01)  
*A61K 31/7088* (2006.01.01)  
*C07K 14/65* (2006.01.01)  
*C07K 14/005* (2006.01.01)  
*A61K 31/713* (2006.01.01)  
*C07K 14/52* (2006.01.01)  
*C07K 14/565* (2006.01.01)

(96) 20848964.1, 2020.12.21

(87) WO 2021/130537, 2021.07.01

(31) 19219276; 202063042890P

(32) 2019.12.23; 2020.06.23

(33) EP; US

(71) VERSAMEB AG, CH

(72) SELVARAJ Justin Anthony, CH; METZGER Friedrich, CH; SCHAFFHAUSER Herve, CH; HILLMANN-WULLNER Petra, CH

(54) **Compoziții și procedee de modulare simultană a expresiei genelor**  
**Compositions and methods for simultaneously modulating expression of genes**  
**Композиции и способы одновременной модуляции экспрессии генов**

(21) **e 2022 1221 (13) A1**

(51) **Int.Cl.:** *A61K 38/26* (2006.01.01)  
*C07K 14/605* (2006.01.01)  
*C12N 15/16* (2006.01.01)

(96) 20904872.7, 2020.12.18

(87) WO 2021/133644, 2021.07.01

(31) 19425098

(32) 2019.12.23

(33) EP

(71) MERCK SHARP & DOHME LLC, US

(72) BIANCHI Elisabetta, IT; DENG Qiaolin, US; LIN Songnian, US; ORVIETO Federica, IT; PALANI Anandan, US; PESSI Antonello, IT; SAWYER Tomi K., US

(54) **Coagoniști triazolici reticulați ai receptorilor de glucagon și GLP-1**  
**Stapled triazole co-agonists of the glucagon and GLP-1 receptors**  
**Сшитые триазольные коагонисты рецепторов глюкагона и GLP-1**



- (21) **e 2022 1222 (13) A1**  
 (51) **Int.Cl.:** **C07K 14/605** (2006.01.01)  
           **A61K 38/26** (2006.01.01)  
           **A61K 47/60** (2017.01.01)  
 (96) 20905128.3, 2020.12.18  
 (87) WO 2021/133642, 2021.07.01  
 (31) 19425096  
 (32) 2019.12.23  
 (33) EP  
 (71) MERCK SHARP & DOHME LLC, US  
 (72) BIANCHI Elisabetta, IT; CARRINGTON Paul E., US; DENG Qiaolin, US; LIN Songnian, US; ORVIETO Federica, IT; PALANI Anandan, US; PESSI Antonello, IT; SAWYER Tomi K., US  
 (54) **Coagoniști lactamici reticulați ai receptorilor de glucagon și GLP-1**  
**Stapled lactam co-agonists of the glucagon and GLP-1 receptors**  
**Сшитые лактамные коагонисты рецепторов глюкагона и GLP-1**

- (21) **e 2022 1223 (13) A1**  
 (51) **Int.Cl.:** **C12N 15/113** (2010.01.01)  
           **A61K 31/7088** (2006.01.01)  
           **A61P 21/04** (2006.01.01)  
 (96) 20906005.2, 2020.12.25  
 (87) WO 2021/132591, 2021.07.01  
 (31) 2019236704  
 (32) 2019.12.26  
 (33) JP  
 (71) NIPPON SHINYAKU CO., LTD., JP; NATIONAL CENTER OF NEUROLOGY AND PSYCHIATRY, JP  
 (72) ENYA Yukiko, JP; SUNADOI Yuta, JP; WAKI Reiko, JP; MUCHIMA Kaname, JP; TAKEDA Shin'ichi, JP; AOKI Yoshitsugu, JP  
 (54) **Acid nucleic antisens care induce saltul exonului 50**  
**Antisense nucleic acid that induces skipping of exon 50**  
**Антисмысловая нуклеиновая кислота, индуцирующая пропуск экзона 50**

- (21) **e 2022 1224 (13) A1**  
 (51) **Int.Cl.:** **A61K 39/00** (2006.01.01)  
           **A61P 35/00** (2006.01.01)  
           **A61P 35/04** (2006.01.01)  
           **C07K 7/06** (2006.01.01)  
           **C07K 19/00** (2006.01.01)  
           **A61K 47/65** (2017.01.01)  
           **A61K 38/16** (2006.01.01)  
 (96) 20906353.6, 2020.12.25  
 (87) WO 2021/132550, 2021.07.01  
 (31) 2019236947  
 (32) 2019.12.26  
 (33) JP  
 (71) TAIHO PHARMACEUTICAL CO., LTD., JP  
 (72) GOTO Risa, JP  
 (54) **Agent de terapie adjuvantă postoperatorie**  
**Post-operation adjuvant therapy agent**  
**Средство послеоперационной адъювантной терапии**

- (21) **e 2022 1225 (13) A1**  
 (51) **Int.Cl.:** **C07D 417/14** (2006.01.01)  
           **A61K 31/501** (2006.01.01)  
           **A61K 31/5377** (2006.01.01)  
           **A61K 31/5386** (2006.01.01)  
           **A61P 35/00** (2006.01.01)  
           **A61P 43/00** (2006.01.01)  
           **C07D 471/10** (2006.01.01)  
           **C07D 498/10** (2006.01.01)  
 (96) 20906466.6, 2020.12.24  
 (87) WO 2021/132422, 2021.07.01  
 (31) 2019233673  
 (32) 2019.12.25  
 (33) JP  
 (71) ASTELLAS PHARMA INC., JP; KOTOBUKI PHARMACEUTICAL CO., LTD., JP  
 (72) WATANABE Hideyuki, JP; SEKI Yohei, JP; OKUYAMA Keiichiro, JP; KUROSAWA Kazuo, JP; IKEDA Osamu, JP; TOMIYAMA Hiroshi, JP; IWAI Yoshinori, JP; NAKAMURA Akihiko, JP; MIYASAKA Kozo, JP  
 (54) **Compus piridaziniltiazolcarboxamidic**  
**Pyridazinyl thiazolecarboxamide compound**  
**Пиридазинилтиазолкарбоксамидное соединение**

- (21) **e 2022 1226 (13) A1**  
 (51) **Int.Cl.:** **A61K 38/26** (2006.01.01)  
**C07K 14/605** (2006.01.01)  
**C12N 15/16** (2006.01.01)  
 (96) 20906909.5, 2020.12.18  
 (87) WO 2021/133643, 2021.07.01  
 (31) 19425097  
 (32) 2019.12.23  
 (33) EP  
 (71) MERCK SHARP & DOHME LLC, US  
 (72) BIANCHI Elisabetta, IT; DENG Qiaolin, US;  
 LIN Songnian, US; ORVIETO Federica, IT;  
 PALANI Anandan, US; PESSI Antonello, IT;  
 SAWYER Tomi K., US  
 (54) **Coagoniști olefinici reticulați ai receptorilor  
 de glucagon și GLP-1**  
**Stapled olefin co-agonists of the glucagon  
 and GLP-1 receptors**  
**Сшитые олефиновые соагонисты рецеп-  
 торов глюкагона и GLP-1**
- 
- (21) **e 2022 1227 (13) A1**  
 (51) **Int.Cl.:** **C07K 16/28** (2006.01.01)  
**C12N 15/28** (2006.01.01)  
**A61K 39/395** (2006.01.01)  
 (96) 20907759.3, 2020.12.24  
 (87) WO 2021/129765, 2021.07.01  
 (31) PCT/CN2019/1290  
 (32) 2019.12.27  
 (33) WO  
 (71) NANJING LEGEND BIOTECH CO., LTD., CN  
 (72) FAN Xiaohu, CA; ZHUANG Qiuchuan, CN;  
 FANG Xu, CN; ZHANG Qingshan, CN; XU  
 Manman, CN; FENG Meng, CN  
 (54) **Fragmente de legare a claudinei 18.2 și uti-  
 lizările acestora**  
**Claudin18.2 binding moieties and uses  
 thereof**  
**Клаудин18.2-связывающие фрагменты и  
 их применения**
- 
- (21) **e 2022 1228 (13) A1**  
 (51) **Int.Cl.:** **A61K 35/16** (2015.01.01)  
**A61P 35/00** (2006.01.01)  
**A61P 25/28** (2006.01.01)  
 (96) 21192528.4, 2017.04.27  
 (97) 3995140, 2022.05.11  
 (31) 201662376529P; 201662412258P
- (32) 2016.08.18; 2016.10.24  
 (33) US; US  
 (71) ALKAHEST, INC., US  
 (72) BELL David, ES; GALLAGER Ian, US; BRA-  
 ITHWAITE Steven P., US; MINAMI S. Sakura,  
 US; DANG Vu, US; MCCracken Joe, US;  
 NIKOLICH Karoly, US  
 (54) **Fracțiuni de plasmă sanguină în calitate de  
 tratament al tulburărilor cognitive asociate  
 cu îmbătrânirea**  
**Blood plasma fractions as a treatment for  
 aging-associated cognitive disorders**  
**Фракции плазмы крови в качестве лече-  
 ния когнитивных расстройств, связан-  
 ных со старением**
- 
- (21) **e 2022 1229 (13) A1**  
 (51) **Int.Cl.:** **H01M 4/13** (2010.01.01)  
**H01M 4/48** (2010.01.01)  
**H01M 10/052** (2010.01.01)  
**H01M 10/0587** (2010.01.01)  
**H01M 50/107** (2021.01.01)  
**H01M 50/538** (2021.01.01)  
 (96) 21199124.5, 2021.09.27  
 (97) 3982441, 2022.04.13  
 (31) 109135168; 109213311U  
 (32) 2020.10.12; 2020.10.12  
 (33) TW; TW  
 (71) E-ONE MOLI ENERGY CORP., TW  
 (72) TSAI Jui-Min, TW; TSAI Tsung-Yi, TW; TSAI  
 Kun-Miao, TW; CHANG Wei-Dung, TW  
 (54) **Corp al electrozului și baterie cilindrică cu  
 litiu care îl conține**  
**Electrode body and cylindrical lithium bat-  
 tery containing the same**  
**Корпус электрода и содержащая его ци-  
 линдрическая литиевая батарея**
- 
- (21) **e 2022 1230 (13) A1**  
 (51) **Int.Cl.:** **C07F 13/00** (2006.01.01)  
**A61K 51/04** (2006.01.01)  
**A61P 35/00** (2006.01.01)  
**A61K 35/04** (2006.01.01)  
 (96) 21205156.9, 2017.06.21  
 (97) 4083049, 2022.11.02  
 (31) 2016008466  
 (32) 2016.06.24  
 (33) MX

- (71) INSTITUTO NACIONAL DE INVESTIGACIONES NUCLEARES, MX
- (72) FERRO FLORES Guillermina, MX; OCAMPO GARCÍA Blanca Eli, MX; SANTOS CUEVAS Clara Leticia, MX; LUNA GUTIÉRREZ Myrna Alejandra, MX; AZORÍN VEGA Erika Patricia, MX; JIMÉNEZ MANCILLA Nallely Patricia, MX
- (54) **99mTc-EDDA/HYNIC-iPSMA în calitate de preparat radiofarmaceutic pentru detectarea supraexpresiei antigenului de membrană specific prostatei**  
**99mTc-EDDA/HYNIC-iPSMA as a radiopharmaceutical for detecting the overexpression of prostate-specific membrane antigen**  
**99mTc-EDDA/HYNIC-iPSMA в качестве радиофармацевтического препарата для выявления сверхэкспрессии простатспецифического мембранного антигена**
- 
- (21) **e 2022 1231 (13) A1**
- (51) **Int.Cl.:** **A61K 31/47** (2006.01.01)  
**A61P 11/00** (2006.01.01)  
**C07D 215/50** (2006.01.01)  
**A61P 17/00** (2006.01.01)
- (96) 21205221.1, 2016.06.24
- (97) 3973962, 2022.03.30
- (31) 2015127788
- (32) 2015.06.25
- (33) JP
- (71) TAIHO PHARMACEUTICAL CO., LTD., JP
- (72) FUJIOKA Akiō, JP
- (54) **Agent terapeutic pentru fibroză**  
**Therapeutic agent for fibrosis**  
**Терапевтический агент при фиброзе**
- 
- (21) **e 2022 1232 (13) A1**
- (51) **Int.Cl.:** **H02G 3/12** (2006.01.01)  
**H02G 3/08** (2006.01.01)
- (96) 21205852.3, 2021.11.02
- (97) 3993200, 2022.05.04
- (31) 202020106278U
- (32) 2020.11.03
- (33) DE
- (71) OBO BETTERMANN HUNGARY KFT., HU
- (72) KUTSCHELIS Kevin, DE; LUDWIG Henrik, DE; MESSY Christian, DE; SCHMIDT Michael, DE
- (54) **Cutie de montaj pentru instalare în peretele cav**  
**Installation box for installation in cavity wall**  
**Монтажная коробка для установки в пустотелую стену**
- 
- (21) **e 2022 1233 (13) A1**
- (51) **Int.Cl.:** **C07D 209/40** (2006.01.01)  
**C07D 401/12** (2006.01.01)  
**C07D 401/14** (2006.01.01)  
**C07D 403/14** (2006.01.01)  
**C07D 405/14** (2006.01.01)  
**C07D 413/14** (2006.01.01)  
**C07D 487/10** (2006.01.01)  
**C07D 491/10** (2006.01.01)  
**A61P 35/00** (2006.01.01)  
**A61K 31/404** (2006.01.01)
- (96) 20845545.1, 2020.12.30
- (87) WO 2021/138434, 2021.07.08
- (31) 201962955839P; 202063090538P
- (32) 2019.12.31; 2020.10.12
- (33) US; US
- (71) IFM DUE, INC., US
- (72) SEIDEL Hans Martin, US; ROUSH William R., US; VENKATRAMAN Shankar, US; KATZ Jason, US
- (54) **Compuși și compoziții pentru tratarea stărilor asociate cu activitatea STING**  
**Compounds and compositions for treating conditions associated with STING activity**  
**Соединения и композиции для лечения состояний, ассоциированных с активностью STING**
- 
- (21) **e 2022 1234 (13) A1**
- (51) **Int.Cl.:** **C12N 15/10** (2006.01.01)  
**C12N 9/22** (2006.01.01)  
**C12N 15/63** (2006.01.01)
- (96) 20845823.2, 2020.12.28
- (87) WO 2021/138247, 2021.07.08
- (31) 201962955014P; 202063058169P
- (32) 2019.12.30; 2020.07.29
- (33) US; US
- (71) LIFEEDIT THERAPEUTICS, INC., US
- (72) CRAWLEY Alexandra Briner, US; BORDEN Philip, US; BOWEN Tyson D., US; COYLE Michael, US; RACKEAR Madison R., US; ELICH Tedd D., US

- (54) **Nucleaze ghidate de ARN și fragmente active și variante ale acestora și procedee de utilizare**  
**RNA-guided nucleases and active fragments and variants thereof and methods of use**  
**РНК-управляемые нуклеазы и их активные фрагменты и варианты и способы применения**

- (21) **e 2022 1235 (13) A1**  
(51) **Int.Cl.:** *C07D 487/14* (2006.01.01)  
*C07D 487/04* (2006.01.01)  
*C07D 471/04* (2006.01.01)  
*C07K 16/28* (2006.01.01)  
*C07D 495/04* (2006.01.01)  
*A61K 31/437* (2006.01.01)  
*A61K 31/4375* (2006.01.01)  
*A61K 31/444* (2006.01.01)  
*A61K 31/506* (2006.01.01)  
*A61K 31/517* (2006.01.01)  
*A61P 35/00* (2006.01.01)

- (96) 20845857.0, 2020.12.30  
(87) WO 2021/138512, 2021.07.08  
(31) 202062956960P  
(32) 2020.01.03  
(33) US  
(71) INCYTE CORPORATION, US  
(72) WANG Hui, US; CARLSEN Peter Niels, US; HUANG Taisheng, US; LI Yong, US; LIN Luping, US; QI Chao, US; THEKKAT Pramod Unnikrishnan, US; WANG Xiaozhao, US; WU Liangxing, US; YAO Wenqing, US; ZHU Wenyu, US  
(54) **Terapie combinată care include inhibitori ai A2A/A2B și PD-1/PD-L1**  
**Combination therapy comprising A2A/A2B and PD-1/PD-L1 inhibitors**  
**Комбинированная терапия, включающая ингибиторы A2A/A2B и PD-1/PD-L1**

- (21) **e 2022 1236 (13) A1**  
(51) **Int.Cl.:** *A61K 39/395* (2006.01.01)  
*A61P 35/00* (2006.01.01)  
*C07K 16/28* (2006.01.01)  
(96) 20848762.9, 2020.12.30  
(87) WO 2021/138467, 2021.07.08  
(31) 202062956847P  
(32) 2020.01.03  
(33) US

- (71) INCYTE CORPORATION, US  
(72) NASTRI Horacio G., US; STEWART Shaun M., US; ALMAGRO Juan CARLOS, US; ZHOU Jing, US; BUONPANE Rebecca A., US  
(54) **Anticorpi anti-CD73 și utilizările acestora**  
**Anti-CD73 antibodies and uses thereof**  
**Антитела к CD73 и их применения**

- (21) **e 2022 1237 (13) A1**  
(51) **Int.Cl.:** *C07D 409/04* (2006.01.01)  
*C07D 231/10* (2006.01.01)  
*C07D 231/12* (2006.01.01)  
*C07D 231/18* (2006.01.01)  
*C07D 249/08* (2006.01.01)  
*C07D 249/12* (2006.01.01)  
*C07D 401/04* (2006.01.01)  
*C07D 401/12* (2006.01.01)  
*C07D 403/12* (2006.01.01)  
*C07D 405/12* (2006.01.01)  
*C07D 409/14* (2006.01.01)  
*A61P 35/00* (2006.01.01)  
*A61K 31/4155* (2006.01.01)  
*A61K 31/4196* (2006.01.01)

- (96) 20848826.2, 2020.12.31  
(87) WO 2021/138540, 2021.07.08  
(31) 202062956802P  
(32) 2020.01.03  
(33) US  
(71) BERG LLC, US  
(72) VISHNUDAS Vivek K., US; CHIMMANAMADA Dinesh U., US; KHEDKAR Santosh A., US  
(54) **Amide policiclice în calitate de modulatori ai UBE2K pentru tratamentul cancerului**  
**Polycyclic amides as UBE2K modulators for treating cancer**  
**Полициклические амиды в качестве модуляторов UBE2K для лечения рака**

- (21) **e 2022 1238 (13) A1**  
(51) **Int.Cl.:** *C07D 519/00* (2006.01.01)  
*C07D 471/04* (2006.01.01)  
*A61P 25/00* (2006.01.01)  
*A61P 35/00* (2006.01.01)  
*A61P 37/00* (2006.01.01)  
*A61K 31/437* (2006.01.01)  
(96) 20849007.8, 2020.12.30  
(87) WO 2021/138419, 2021.07.08  
(31) 201962955853P; 202063090547P  
(32) 2019.12.31; 2020.10.12  
(33) US; US  
(71) IFM DUE, INC., US

- (72) ROUSH William R., US; SEIDEL Hans Martin, US; VENKATRAMAN Shankar, US; KATZ Jason, US
- (54) **Compuși și compoziții pentru tratarea stărilor asociate cu activitatea STING**  
**Compounds and compositions for treating conditions associated with STING activity**  
**Соединения и композиции для лечения состояний, ассоциированных с активностью STING**

- (54) **Tratament combinat al cancerului cu utilizarea unui antagonist al PD-1, unui antagonist al ILT4 și lenvatinibului sau sărurilor acestuia**  
**Combination cancer treatment using a PD-1 antagonist, an ILT4 antagonist, and lenvatinib or salts thereof**  
**Комбинированное лечение рака с использованием антагониста PD-1, антагониста ILT4 и левватиниба или его солей**

- (21) **e 2022 1239 (13) A1**
- (51) **Int.Cl.:** **G01N 33/68** (2006.01.01)  
**C07K 14/14** (2006.01.01)  
**C12N 15/86** (2006.01.01)  
**G01N 30/72** (2006.01.01)
- (96) 20853551.8, 2020.12.30
- (87) WO 2021/138381, 2021.07.08
- (31) 202062956681P; 202063073188P; 202063119909P
- (32) 2020.01.03; 2020.09.01; 2020.12.01
- (33) US; US; US
- (71) SAREPTA THERAPEUTICS, INC., US
- (72) DAUD Kunal, US; LI Ju, US; DEALWIS Uditha, US
- (54) **Metode de analiză a proteinelor capsidice AAV**  
**Methods for analyzing AAV capsid proteins**  
**Методы анализа капсидных белков AAV**

- (21) **e 2022 1241 (13) A1**
- (51) **Int.Cl.:** **A23L 33/10** (2016.01.01)  
**A23L 33/135** (2016.01.01)  
**C12N 1/04** (2006.01.01)
- (96) 20910909.9, 2020.12.30
- (87) WO 2021/138482, 2021.07.08
- (31) 201962956110P
- (32) 2019.12.31
- (33) US
- (71) AIR PROTEIN, INC., US
- (72) DYSON Lisa, US; RAO Kripa, US; REED John, US
- (54) **Compoziții alimentare cu conținut ridicat de proteine**  
**High protein food compositions**  
**Пищевые композиции с высоким содержанием белка**

- (21) **e 2022 1240 (13) A1**
- (51) **Int.Cl.:** **A61K 31/47** (2006.01.01)  
**A61K 39/395** (2006.01.01)  
**C07K 16/28** (2006.01.01)  
**A61P 35/00** (2006.01.01)
- (96) 20910875.2, 2020.12.18
- (87) WO 2021/138079, 2021.07.08
- (31) 202062956469P
- (32) 2020.01.02
- (33) US
- (71) MERCK SHARP & DOHME LLC, US; EISAI R&D MANAGEMENT CO., LTD., JP
- (72) ALTURA Rachel A., US; BRANDISH Philip E., US; PERINI Rodolfo Fleury, US

- (21) **e 2022 1242 (13) A1**
- (51) **Int.Cl.:** **C07K 16/46** (2006.01.01)
- (96) 21191794.3, 2018.07.13
- (97) 3985029, 2022.04.20
- (31) 201762532713P; 102017115966; 102017119866; 201862658318P; 102018108995
- (32) 2017.07.14; 2017.07.14; 2017.08.30; 2018.04.16; 2018.04.16
- (33) US; DE; DE; US; DE
- (71) IMMATICS BIOTECHNOLOGIES GMBH, DE
- (72) UNVERDORBEN Felix, DE; BUNK Sebastian, DE; MAURER Dominik, DE; HOFMANN Martin, DE

(54) **Moleculă de polipeptidă cu dublă specificitate îmbunătățită**  
**Improved dual specificity polypeptide molecule**  
**Усовершенствованная молекула полипептида с двойной специфичностью**

(54) **Receptori T-celulari și terapie imună cu utilizarea acestora**  
**T cell receptors and immune therapy using the same**  
**T-клеточные рецепторы и иммунная терапия с их применением**

(21) **e 2022 1243 (13) A1**

(51) **Int.Cl.:** **A61K 9/20** (2006.01.01)  
**A61K 31/27** (2006.01.01)  
**A61K 9/16** (2006.01.01)  
**A61K 9/28** (2006.01.01)  
**A61K 9/48** (2006.01.01)

(96) 21192192.9, 2018.03.01

(97) 3977985, 2022.04.06

(31) 201762465675P; 201762468832P;  
201762526039P; 201762530515P

(32) 2017.03.01; 2017.03.08; 2017.06.28;  
2017.07.10

(33) US; US; US; US

(71) ARENA PHARMACEUTICALS, INC., US

(72) SHAO Zezhi Jesse, US; FLORIDA Raizza Berania, US; LI Ching-Yuan, US; SELVEY Lee Alani, US

(54) **Compoziții care conțin agoniști ai receptorului PGI2 și procedee de obținere a acestora**

**Compositions comprising PGI2-receptor agonists and processes for the preparation thereof**

**Композиции, содержащие агонисты PGI2-рецептора и способы их получения**

(21) **e 2022 1244 (13) A1**

(51) **Int.Cl.:** **C07K 14/725** (2006.01.01)  
**C07K 14/78** (2006.01.01)

(96) 21192880.9, 2017.07.04

(97) 3978520, 2022.04.06

(31) 102016115246; 201662376059P;  
201662376632P

(32) 2016.08.17; 2016.08.17; 2016.08.18

(33) DE; US; US

(71) IMMATICS BIOTECHNOLOGIES GMBH, DE

(72) ALTEN Leonie, DE; MAURER Dominik, DE;  
WALTER Steffen, US; BUNK Sebastian, DE

(21) **e 2022 1245 (13) A1**

(51) **Int.Cl.:** **G06F 15/16** (2006.01.01)  
**H04L 51/00** (2022.01.01)  
**H04L 61/4511** (2022.01.01)  
**H04L 101/33** (2022.01.01)

(96) 21209947.7, 2016.01.29

(97) 3979087, 2022.04.06

(31) 201562116409P

(32) 2015.02.14

(33) US

(71) VALIMAIL INC., US

(72) GOLDSTEIN Peter Martin, US

(54) **Validarea centralizată a expeditorilor de e-mail prin targeting-ul numelui EHLO și adresei IP**

**Centralized validation of email senders via EHLO name and IP address targeting**

**Централизованная проверка отправителей электронной почты с помощью таргетинга по имени EHLO и IP-адресу**

(21) **e 2022 1246 (13) A1**

(51) **Int.Cl.:** **D06N 3/00** (2006.01.01)  
**D06N 3/14** (2006.01.01)

(96) 21216040.2, 2021.12.20

(97) 4033027, 2022.07.27

(31) 202000031787

(32) 2020.12.22

(33) IT

(71) COLONNA S.P.A., IT

(72) MONTANELLI Paolo, IT; SPINELLI Nico, IT

(54) **Procedeu de fabricare a unui material din piele artificială vegană pe bază bio**

**A process for the manufacture of a bio-based and vegan faux leather material**

**Способ производства материала из веганской искусственной кожи на основе**

- (21) e 2022 1247 (13) A1
- (51) **Int.Cl.:** **A61K 31/19** (2006.01.01)  
**A61K 31/194** (2006.01.01)  
**A61K 31/185** (2006.01.01)  
**A61K 31/191** (2006.01.01)  
**A61P 31/12** (2006.01.01)  
**A61K 33/04** (2006.01.01)  
**A61P 35/00** (2006.01.01)  
**A61K 9/00** (2006.01.01)  
**A61K 9/06** (2006.01.01)  
**A61K 9/02** (2006.01.01)  
**A61K 9/10** (2006.01.01)  
**A61K 9/107** (2006.01.01)  
**A61K 9/12** (2006.01.01)  
**A61K 9/14** (2006.01.01)  
**A61K 47/02** (2006.01.01)  
**A61K 47/38** (2006.01.01)  
**A61K 47/12** (2006.01.01)
- (96) 21709400.2, 2021.03.03
- (87) WO 2021/175877, 2021.09.10
- (31) 20160817
- (32) 2020.03.03
- (33) EP
- (71) SELO MEDICAL GMBH, AT
- (72) FUCHS Norbert, AT
- (54) **Compoziție pentru utilizare în tratamentul anomaliilor celulelor cervicale care conține compus de selenit și acid**  
**Composition for use in a treatment of cervical cell abnormalities comprising selenite compound and acid**  
**Композиция для применения при лечении аномалий клеток шейки матки, содержащая соединение селенита и кислоты**
- 
- (21) e 2022 1248 (13) A1
- (51) **Int.Cl.:** **C12N 15/86** (2006.01.01)  
**C12N 15/113** (2010.01.01)  
**C12N 15/11** (2006.01.01)  
**A61P 13/06** (2006.01.01)  
**A61K 38/48** (2006.01.01)  
**A61P 43/00** (2006.01.01)  
**A61P 13/10** (2006.01.01)  
**A61P 13/00** (2006.01.01)  
**C07K 14/33** (2006.01.01)  
**A61K 31/7105** (2006.01.01)  
**A61K 35/76** (2015.01.01)  
**A61K 38/16** (2006.01.01)
- (96) 22172286.1, 2017.06.23
- (97) 4086351, 2022.11.09
- (31) 16305765
- (32) 2016.06.23
- (33) EP
- (71) UNIVERSITE DE VERSAILLES-SAINT QU-
- ENTIN EN YVELINES, FR; ASSISTANCE PUBLIQUE - HÔPITAUX DE PARIS, FR
- (72) GIULIANO François, FR; EPSTEIN Alberto, FR; LE COZ Olivier, FR; ARANDA Alejandro, ES
- (54) **Vectori virali pentru tratarea hiperactivității neurogene a detrusorului**  
**Viral vectors for treating neurogenic detrusor overactivity**  
**Вирусные векторы для лечения нейрогенной детрузорной гиперактивности**
- 
- (21) e 2022 1249 (13) A1
- (51) **Int.Cl.:** **C07D 471/04** (2006.01.01)  
**A61K 31/4375** (2006.01.01)  
**A61P 11/00** (2006.01.01)
- (96) 22173105.2, 2019.08.29
- (97) 4086254, 2022.11.09
- (31) 201862724423P; 201962859457P
- (32) 2018.08.29; 2019.06.10
- (33) US; US
- (71) MORPHIC THERAPEUTIC, INC., US
- (72) HARRISON Bryce A., US; DOWLING James E., US; BURSAVICH Matthew G., US; TROAST Dawn M., US; LIPPA Blaise S., US; ROGERS Bruce N., US; HAHN Kristopher N., US; ZHONG Cheng, US; QIAO Qi, US; LIN Fu-Yang, US; SOSA Brian, US; GERASYUTO Aleksey I., US; BORTOLATO Andrea, US; SVENSSON Mats A., US; HICKEY Eugene, US; KONZE Kyle D., US; DAY Tyler, US; KIM Byungchan, US
- (54) **Inhibitori ai integrinei**  
**Integrin inhibitors**  
**Ингибиторы интегрина**
- 
- (21) e 2022 1250 (13) A1
- (51) **Int.Cl.:** **A61K 39/395** (2006.01.01)  
**A61P 35/00** (2006.01.01)  
**C07K 5/062** (2006.01.01)  
**C07K 16/28** (2006.01.01)  
**A61K 47/68** (2017.01.01)  
**C12N 15/13** (2006.01.01)  
**A61K 31/357** (2006.01.01)
- (96) 20905452.7, 2020.12.21
- (87) WO 2021/132166, 2021.07.01
- (31) 2019231938
- (32) 2019.12.23
- (33) JP

- (71) EISAI R&D MANAGEMENT CO., LTD., JP  
 (72) MATSUO Kimihiro, JP; NAKAMURA Taiju, JP; MIYASHITA Yusuke, JP  
 (54) **Procedeu de obținere a conjugatului anti-corp-medicament pe bază de eribulină**  
**Method for producing eribulin-based antibody-drug conjugate**  
**Способ получения конъюгата антитело-лекарственное средство на основе эрибулина**

- 
- (21) **e 2022 1251 (13) A1**  
 (51) **Int.Cl.:** *F41G 1/30* (2006.01.01)  
*F41G 1/14* (2006.01.01)  
*F41G 1/34* (2006.01.01)  
*G02B 23/10* (2006.01.01)  
 (96) 20912887.5, 2020.12.15  
 (87) WO 2021/141739, 2021.07.15  
 (31) 202062958044P  
 (32) 2020.01.07  
 (33) US  
 (71)(72) MIKROULIS Dimitri, US  
 (54) **Vizor optic pentru armă de foc, sistem și procedeu**  
**Firearm optical sight, system and method**  
**Оптический прицел огнестрельного оружия, система и способ**

- 
- (21) **e 2022 1252 (13) A1**  
 (51) **Int.Cl.:** *A61K 39/12* (2006.01.01)  
*C07K 14/165* (2006.01.01)  
 (96) 21173941.2, 2021.05.14  
 (97) 4088738, 2022.11.16  
 (71) DOMPÉ FARMACEUTICI S.P.A., IT  
 (72) ALLEGRETTI Marcello, IT; CIMINI Annamaria, IT; BECCARI Andrea Rosario, IT; TALARICO Carmine, IT; MAURI Elisabetta Maria Ester, IT  
 (54) **Noi secvențe de proteine și acizi nucleici pentru vaccinuri împotriva COVID-19**  
**Novel protein and nucleic acid sequences for COVID-19 vaccines**  
**Новые последовательности белков и нуклеиновых кислот для вакцин против COVID-19**

- (21) **e 2022 1253 (13) A1**  
 (51) **Int.Cl.:** *C07D 231/14* (2006.01.01)  
*A61K 31/415* (2006.01.01)  
*A61P 25/00* (2006.01.01)  
*A61P 3/00* (2006.01.01)  
*A61P 27/02* (2006.01.01)  
*A61P 27/00* (2006.01.01)  
 (96) 21190443.8, 2017.08.23  
 (97) 3981763, 2022.04.13  
 (31) 201662378582P  
 (32) 2016.08.23  
 (33) US  
 (71) SAGE THERAPEUTICS, INC., US  
 (72) WATSON Paul Steven, US; BERNER Bret, US; REID John Gregory, US; WANG Jian, US; DOHERTY James, US; KANES Stephen Jay, US  
 (54) **Steroid cristalin 19-nor C3,3-disubstituit C21-N-pirazolil**  
**A crystalline 19-nor C3,3-disubstituted C21-N-pyrazolyl steroid**  
**Кристаллический 19-нор C3,3-дизамещенный C21-N-пиразолильный стероид**

- 
- (21) **e 2022 1254 (13) A1**  
 (51) **Int.Cl.:** *C07K 16/28* (2006.01.01)  
*A61K 39/00* (2006.01.01)  
*A61K 39/395* (2006.01.01)  
 (96) 21191711.7, 2016.07.28  
 (97) 3981792, 2022.04.13  
 (31) 201562198867P; 201562239559P; 201562255140P; 201662322974P  
 (32) 2015.07.30; 2015.10.09; 2015.11.13; 2016.04.15  
 (33) US; US; US; US  
 (71) MACROGENICS, INC., US  
 (72) SHAH Kalpana, US; SMITH Douglas H., US; LA MOTTE-MOHS Ross, US; JOHNSON Leslie S., US; MOORE Paul A., US; BONVINI Ezio, US; KOENIG Scott, US  
 (54) **Molecule de legare a PD-1 și procedee de utilizare a acestora**  
**PD-1-binding molecules and methods of use thereof**  
**PD-1-связывающие молекулы и способы их применения**



- (21) **e 2022 1255 (13) A1**
- (51) **Int.Cl.:** *C07D 231/12* (2006.01.01)  
*C07D 233/64* (2006.01.01)  
*C07D 413/04* (2006.01.01)  
*C07D 413/06* (2006.01.01)  
*C07D 413/10* (2006.01.01)  
*C07D 417/04* (2006.01.01)  
*C07D 249/06* (2006.01.01)  
*C07D 249/08* (2006.01.01)  
*C07D 261/08* (2006.01.01)  
*C07D 263/32* (2006.01.01)  
*C07D 271/06* (2006.01.01)  
*C07D 495/04* (2006.01.01)  
*C07D 277/26* (2006.01.01)  
*C07D 285/08* (2006.01.01)  
*C07D 285/12* (2006.01.01)
- (96) 21204099.2, 2017.03.20
- (97) 3978479, 2022.04.06
- (31) 201662311888P; 201662369778P
- (32) 2016.03.22; 2016.08.02
- (33) US; US
- (71) MERCK SHARP & DOHME LLC, US
- (72) CROWLEY Brendan M., US; CAMPBELL Brian T., US; DUFFY Joseph L., US; GRESHOCK Thomas J., US; GUIADEEN Deodial G., US; HARVEY Andrew John, AU; HUFF Belinda C., AU; LEAVITT Kenneth J., US; RADA Vanessa L., US; SANDERS John M., US; SHIPE William D., US; SUEN Linda M., US; BELL Ian M., US
- (54) **Modulatori alosterici ai receptorilor acetilcolinici nicotinici**  
**Allosteric modulators of nicotinic acetylcholine receptors**  
**Аллостерические модуляторы никотиновых ацетилхолиновых рецепторов**
- 
- (21) **e 2022 1256 (13) A1**
- (51) **Int.Cl.:** *C07D 205/08* (2006.01.01)  
*A61K 31/397* (2006.01.01)  
*A61P 31/04* (2006.01.01)  
*C07F 9/6558* (2006.01.01)  
*C07C 53/18* (2006.01.01)
- (96) 21204101.6, 2016.12.12
- (97) 3978472, 2022.04.06
- (31) 201562267855P
- (32) 2015.12.15
- (33) US
- (71) MERCK SHARP & DOHME LLC, US
- (72) TANG Haifeng, US; LIU Weiguo, US; DING Fa-Xiang, US; SUN Wanying, US; ZANG Yi, US; PAN Weidong, US; OGAWA Anthony, US; BROCKUNIER Linda, US; HUANG Xianhai, US; WANG Hongwu, US; MAL Rudrajit, US;
- BIFTU Tesfaye, US; PARK Min, US; GUO Yan, US; JIANG Jinlong, US; CHEN Helen, US; PLUMMER Christopher W., US
- (54) **Compuși biarilmonabactam și procedee de utilizare a acestora pentru tratamentul infecțiilor bacteriene**  
**Biaryl monabactam compounds and methods of use thereof for the treatment of bacterial infections**  
**Соединения биарилмонабактама и способы их применения для лечения бактериальных инфекций**
- 
- (21) **e 2022 1257 (13) A1**
- (51) **Int.Cl.:** *G03G 21/18* (2006.01.01)
- (96) 21204135.4, 2016.06.03
- (97) 3979005, 2022.04.06
- (31) 2015115199; 2016098243
- (32) 2015.06.05; 2016.05.16
- (33) JP; JP
- (71) CANON KABUSHIKI KAISHA, JP
- (72) UNEME Tetsushi, JP; SATO Masaaki, JP
- (54) **Cartuș, cartuș tehnologic și dispozitiv de formare a imaginilor electrofotografice**  
**Cartridge, process cartridge and electrophotographic image forming apparatus**  
**Картридж, технологический картридж и устройство формирования электрофотографических изображений**
- 
- (21) **e 2022 1258 (13) A1**
- (51) **Int.Cl.:** *A61K 31/16* (2006.01.01)  
*A61P 25/28* (2006.01.01)
- (96) 21700000.9, 2021.01.05
- (87) WO 2021/140103, 2021.07.15
- (31) PCT/EP2020/0501
- (32) 2020.01.06
- (33) WO
- (71) ANEUROTECH IP BV, BE
- (72) BUNTINX Erik, BE
- (54) **Prevenirea și terapia tulburărilor cognitive**  
**Cognitive disorder prevention and therapy**  
**Профилактика и терапия когнитивных расстройств**

- (21) e 2022 1259 (13) A1  
 (51) Int.Cl.: C07K 16/28 (2006.01.01)  
 A61K 39/395 (2006.01.01)  
 A61P 35/00 (2006.01.01)  
 C07K 16/22 (2006.01.01)  
 C07K 16/32 (2006.01.01)  
 (96) 21700010.8, 2021.01.08  
 (87) WO 2021/140190, 2021.07.15  
 (31) 20305011; 20305012  
 (32) 2020.01.09; 2020.01.09  
 (33) EP; EP  
 (71) BIOMUNEX PHARMACEUTICALS, FR; INSTITUT CURIE, FR; INSERM (INSTITUT NATIONAL DE LA SANTÉ ET DE LA RECHERCHE MÉDICALE), FR  
 (72) LANTZ Olivier, FR; AMIGORENA Sebastian, FR; SAITAKIS Michael, FR; GUILLOT-DELOST Maude, FR; ZHUKOVSKY Eugene, US; GERARD Pierre-Emmanuel, FR; FAROU-DI Mustapha, FR  
 (54) **Anticorpi multispecifici care leagă atât MAIT, cât și celulele tumorale**  
**Multispecific antibodies that bind both MAIT and tumor cells**  
**Мультиспецифические антитела, которые связывают как MAIT, так и опухолевые клетки**
- 
- (21) e 2022 1260 (13) A1  
 (51) Int.Cl.: C07K 16/28 (2006.01.01)  
 A61P 17/00 (2006.01.01)  
 A61K 31/573 (2006.01.01)  
 A61P 37/06 (2006.01.01)  
 (96) 21701890.2, 2021.01.08  
 (87) WO 2021/140202, 2021.07.15  
 (31) 202062958543P; 202062960647P  
 (32) 2020.01.08; 2020.01.13  
 (33) US; US  
 (71) ARGEX BV, BE  
 (72) VERHEESEN Peter, BE; DUPUY Patrick, BE  
 (54) **Metode de tratament al tulburărilor de pemfigus**  
**Methods for treating pemphigus disorders**  
**Методы лечения пемфигусных расстройств**
- 
- (21) e 2022 1261 (13) A1  
 (51) Int.Cl.: A61K 39/395 (2006.01.01)  
 C07K 16/28 (2006.01.01)  
 A61P 35/00 (2006.01.01)  
 (96) 21702556.8, 2021.01.06  
 (87) WO 2021/142002, 2021.07.15  
 (31) 202062957758P; 202062985152P; 202063198803P  
 (32) 2020.01.06; 2020.03.04; 2020.11.13  
 (33) US; US; US  
 (71) VACCINEX, INC., US  
 (72) HOLLAND Pamela M., US; LAKE Andrew, US; DULAK Austin, US; SMITH Ernest, US; SCRIVENS Maria, US; HARVEY Carrie, US; KIRK Renee, US; BALCH Leslie, US; DAS Sonia G., US; WELLS Christopher Converse, US  
 (54) **Anticorpi anti-CCR8 și utilizările acestora**  
**Anti-CCR8 antibodies and uses thereof**  
**Антитела против CCR8 и их применения**
- 
- (21) e 2022 1262 (13) A1  
 (51) Int.Cl.: C07K 5/02 (2006.01.01)  
 C07K 16/00 (2006.01.01)  
 A61K 47/68 (2017.01.01)  
 (96) 21702784.6, 2021.01.06  
 (87) WO 2021/142029, 2021.07.15  
 (31) 202062957780P  
 (32) 2020.01.06  
 (33) US  
 (71) CYTOMX THERAPEUTICS, INC., US  
 (72) SCHLEYER Siew, US; MENDELSON Brian A., US; CHALLITA-EID Pia, US; JACKSON Dowdy, US; KEMBALL Christopher, US  
 (54) **Compuși înrudiți cu auristatină, compuși înrudiți cu auristatină conjugați și procedee de utilizare a acestora**  
**Auristatin-related compounds, conjugated auristatin-related compounds, and methods of use thereof**  
**Родственные ауристатину соединения, конъюгированные родственные ауристатину соединения и способы их применения**
- 
- (21) e 2022 1263 (13) A1  
 (51) Int.Cl.: A61K 47/68 (2017.01.01)  
 A61P 35/00 (2006.01.01)  
 C07K 16/30 (2006.01.01)  
 (96) 21702822.4, 2021.01.08  
 (87) WO 2021/142199, 2021.07.15

- (31) 202062958916P; 202063040735P  
 (32) 2020.01.09; 2020.06.18  
 (33) US; US  
 (71) MERSANA THERAPEUTICS, INC., US  
 (72) LOWINGER Timothy B., US; DAMELIN Marc I., US; TOADER Dorin, US  
 (54) **Conjugate anticorp-medicament specifice site-ului cu linkeri care conțin peptide**  
**Site specific antibody-drug conjugates with peptide-containing linkers**  
**Сайт-специфические конъюгаты антитело-лекарственное средство с пептидсодержащими линкерами**
- 
- (21) **e 2022 1264 (13) A1**  
 (51) **Int.Cl.:** **C07D 401/04** (2006.01.01)  
**C07D 401/14** (2006.01.01)  
**C07D 405/04** (2006.01.01)  
**C07D 409/14** (2006.01.01)  
**C07D 413/14** (2006.01.01)  
**C07D 417/04** (2006.01.01)  
**C07D 471/04** (2006.01.01)  
**C07D 491/04** (2006.01.01)  
**A61P 25/00** (2006.01.01)  
**A61K 31/4439** (2006.01.01)  
 (96) 21703092.3, 2021.01.06  
 (87) WO 2021/142006, 2021.07.15  
 (31) 202062958178P; 202063065736P  
 (32) 2020.01.07; 2020.08.14  
 (33) US; US  
 (71) DISARM THERAPEUTICS, INC., US  
 (72) BENTLEY Jonathan, GB; BOSANAC Todd, US; BREARLEY Andrew Simon, GB; COOPER Sophie Catherine, GB; DEVRAJ Rajesh, US; HUGHES Robert Owen, US; JARJES-PIKE Richard Andrew, GB; MARLIN Frédéric Jacques, GB; PARROTT Shelley Anne, GB; SILVA Daniel, GB  
 (54) **Inhibitori ai SARM1**  
**Inhibitors of SARM1**  
**Ингибиторы SARM1**
- 
- (21) **e 2022 1265 (13) A1**  
 (51) **Int.Cl.:** **A61K 39/235** (2006.01.01)  
**C07K 14/02** (2006.01.01)  
**C07K 14/035** (2006.01.01)  
**C12N 15/861** (2006.01.01)  
 (96) 21703111.1, 2021.01.08  
 (87) WO 2021/142212, 2021.07.15  
 (31) 202062958809P; 202062958827P;  
 202062967104P; 202062967242P;  
 202063064506P; 202063064571P;  
 202063112202P; 202063112219P  
 (32) 2020.01.09; 2020.01.09; 2020.01.29;  
 2020.01.29; 2020.08.12; 2020.08.12;  
 2020.11.11; 2020.11.11  
 (33) US; US; US; US; US; US; US; US  
 (71) VIRION THERAPEUTICS, LLC, US; THE WISTAR INSTITUTE, US  
 (72) ERTL Hildegund CJ, US; MAGOWAN Colin Stephen, US  
 (54) **Vectori adenovirali care codifică antigenele virale ale hepatitei B fuzionate cu glicoproteina D a virusului herpesului și procedee de utilizare a acestora**  
**Adenoviral vectors encoding hepatitis B viral antigens fused to herpes virus glycoprotein D and methods of using the same**  
**Аденовирусные векторы, кодирующие антигены вируса гепатита В, слитые с гликопротеином D вируса герпеса, и способы их применения**
- 
- (21) **e 2022 1266 (13) A1**  
 (51) **Int.Cl.:** **A61K 9/127** (2006.01.01)  
**C12N 15/88** (2006.01.01)  
**A61K 31/7105** (2006.01.01)  
 (96) 21703122.8, 2021.01.08  
 (87) WO 2021/142280, 2021.07.15  
 (31) 202062959739P; 202063009600P  
 (32) 2020.01.10; 2020.04.14  
 (33) US; US  
 (71) MODERNATX, INC., US  
 (72) HUANG Eric Yi-Chun, US; TSE Sze-Wah, US; DE PICCIOTTO Seymour, US  
 (54) **Procedee de obținere a celulelor dendritice tolerogene**  
**Methods of making tolerogenic dendritic cells**  
**Способы получения толерогенных дендритных клеток**
- 
- (21) **e 2022 1267 (13) A1**  
 (51) **Int.Cl.:** **A61P 19/00** (2006.01.01)  
**A61K 38/00** (2006.01.01)  
**C07K 16/22** (2006.01.01)  
**A61K 39/395** (2006.01.01)  
 (96) 21703337.2, 2021.01.08  
 (87) WO 2021/142191, 2021.07.15

- (31) 202062958448P; 202063076691P;  
202063081428P
- (32) 2020.01.08; 2020.09.10; 2020.09.22
- (33) US; US; US
- (71) REGENERON PHARMACEUTICALS, INC., US
- (72) ECONOMIDES Aristides, US; FORLEO NETO Eduardo, US; GONZALEZ TROTTER Dinko, US; HERMAN Gary, US; RANKIN Andrew, US; MELLIS Scott, US
- (54) **Tratamentul fibrodisplaziei osificante progressive**  
**Treatment of fibrodysplasia ossificans progressiva**  
**Лечение прогрессирующей оссифицирующей фибродисплазии**
- 
- (21) **e 2022 1268 (13) A1**
- (51) **Int.Cl.:** **A61K 36/07** (2006.01.01)  
**A61K 36/185** (2006.01.01)  
**A61K 36/74** (2006.01.01)  
**B01D 1/00** (2006.01.01)
- (96) 21703570.8, 2021.01.08
- (87) WO 2021/142322, 2021.07.15
- (31) 202062959632P
- (32) 2020.01.10
- (33) US
- (71) REAL ISOLATES, LLC, US
- (72) SHIELDS Christina Miyabe, US; WESTERKAMP Andrew Michiel, US
- (54) **Procedee de obținere a compușilor din material vegetal sau fungic, compozițiile corespunzătoare și utilizările acestora**  
**Methods for obtaining compounds from a plant or fungus material, respective compositions, and uses thereof**  
**Способы получения соединений из растительного или грибкового материала, соответствующие композиции и их применения**
- 
- (21) **e 2022 1269 (13) A1**
- (51) **Int.Cl.:** **G06N 10/00** (2022.01.01)
- (96) 21705659.7, 2021.01.05
- (87) WO 2021/141918, 2021.07.15
- (31) 202062957400P
- (32) 2020.01.06
- (33) US
- (71) PRESIDENT AND FELLOWS OF HARVARD COLLEGE, US
- (72) WILD Dominik S., US; SELS Dries, US; PICHLER Hannes, US; LUKIN Mikhail D., US
- (54) **Sistem și procedeu de eșantionare cuantică din distribuția probabilității**  
**System and method for quantum sampling from a probability distribution**  
**Система и способ квантовой выборки из распределения вероятностей**
- 
- (21) **e 2022 1270 (13) A1**
- (51) **Int.Cl.:** **C07D 401/04** (2006.01.01)
- (96) 21707815.3, 2021.01.08
- (87) WO 2021/142344, 2021.07.15
- (31) 202062958404P
- (32) 2020.01.08
- (33) US
- (71) FMC CORPORATION, US; FMC AGRO SINGAPORE PTE. LTD., SG
- (72) HUO Chunyan, US; MA Jingyi, US; WANG Shuoan, US
- (54) **Procedee de obținere a etil 3-bromo-1-(3-cloropiridin-2-il)-1H-pirazol-5-carboxilatului**  
**Methods for the preparation of ethyl 3-bromo-1-(3-chloropyridin-2-yl)-1H-pyrazole-5-carboxylate**  
**Способы получения этил 3-бром-1-(3-хлорпиридин-2-ил)-1H-пиразол-5-карбоксилата**
- 
- (21) **e 2022 1271 (13) A1**
- (51) **Int.Cl.:** **C07K 16/30** (2006.01.01)  
**A61K 47/68** (2017.01.01)
- (96) 21717562.9, 2021.03.11
- (87) WO 2021/186427, 2021.09.23
- (31) 202062991077P
- (32) 2020.03.18
- (33) US
- (71) BIOMODIFYING LLC, US; RAMOT AT TEL-AVIV UNIVERSITY LTD., IL
- (72) RUBINSTEIN Daniel, US; WRESCHNER Daniel, IL
- (54) **Anticorpi anti-MUCI-SEA**  
**Anti-MUCI-SEA antibodies**  
**Анти-MUCI-SEA антитела**

- (21) e 2022 1272 (13) A1  
 (51) Int.Cl.: C07K 16/28 (2006.01.01)  
           A61K 39/395 (2006.01.01)  
           C12N 15/113 (2010.01.01)  
           A61P 21/00 (2006.01.01)
- (96) 21738007.0, 2021.01.08  
 (87) WO 2021/142313, 2021.07.15
- (31) 202062959804P; 202062965754P;  
 202062968411P; 202062980925P;  
 202063055521P; 202063061836P;  
 202063069067P; 202063132929P
- (32) 2020.01.10; 2020.01.24; 2020.01.31;  
 2020.02.24; 2020.07.23; 2020.08.06;  
 2020.08.23; 2020.12.31
- (33) US; US; US; US; US; US; US; US
- (71) DYNE THERAPEUTICS, INC., US
- (72) SUBRAMANIAN Romesh R., US; QATANANI  
 Mohammed T., US; WEEDEN Timothy, US;  
 DESJARDINS Cody A., US; QUINN Brendan,  
 US; RHODES Jason P., US
- (54) **Complexe de țintire a mușchilor și utilizările  
 acestora**  
**Muscle-targeting complexes and uses  
 thereof**  
**Комплексы, нацеленные на мышцы, и их  
 применения**

- (21) e 2022 1273 (13) A1  
 (51) Int.Cl.: A61P 21/00 (2006.01.01)  
           A61K 39/395 (2006.01.01)  
           A61K 47/68 (2017.01.01)  
           A61K 48/00 (2006.01.01)  
           A61P 9/00 (2006.01.01)
- (96) 21738259.7, 2021.01.08  
 (87) WO 2021/142234, 2021.07.15
- (31) 202062959776P; 202062965712P;  
 202062968383P; 202063055499P;  
 202063069063P; 202063132856P
- (32) 2020.01.10; 2020.01.24; 2020.01.31;  
 2020.07.23; 2020.08.23; 2020.12.31
- (33) US; US; US; US; US; US
- (71) DYNE THERAPEUTICS, INC., US
- (72) SUBRAMANIAN Romesh R., US; QATANANI  
 Mohammed T., US; WEEDEN Timothy, US;  
 DESJARDINS Cody A., US; QUINN Brendan,  
 US
- (54) **Complexe de țintire a mușchilor și utilizările  
 acestora pentru tratamentul distrofiei mio-  
 tonice**

**Muscle targeting complexes and uses  
 thereof for treating myotonic dystrophy**  
**Комплексы, нацеленные на мышцы, и их  
 применения для лечения миотонической  
 дистрофии**

- (21) e 2022 1274 (13) A1  
 (51) Int.Cl.: A61K 31/7088 (2006.01.01)  
           A61K 31/7105 (2006.01.01)  
           A61K 39/395 (2006.01.01)  
           A61K 47/66 (2017.01.01)  
           A61K 47/68 (2017.01.01)  
           C07K 16/28 (2006.01.01)
- (96) 21738475.9, 2021.01.08  
 (87) WO 2021/142227, 2021.07.15
- (31) 202062959469P; 202062959590P;  
 202062959398P
- (32) 2020.01.10; 2020.01.10; 2020.01.10
- (33) US; US; US
- (71) DYNE THERAPEUTICS, INC., US
- (72) SUBRAMANIAN Romesh R., US; QATANANI  
 Mohammed T., US; DESJARDINS Cody A.,  
 US; BROWN Duncan, US; KOTELIANSKI Vic-  
 tor, US; WEEDEN Timothy, US; QUINN Bren-  
 dan, US
- (54) **Complexe de țintire a mușchilor și utilizările  
 acestora pentru modularea genelor asociate  
 cu sănătatea musculară**  
**Muscle targeting complexes and uses  
 thereof for modulation of genes associated  
 with muscle health**  
**Комплексы, нацеленные на мышцы, и их  
 применения для модуляции генов, свя-  
 занных со здоровьем мышц**

- (21) e 2022 1275 (13) A1  
 (51) Int.Cl.: A61K 39/00 (2006.01.01)
- (96) 21738480.9, 2021.01.08  
 (87) WO 2021/142300, 2021.07.15
- (31) 202062959625P
- (32) 2020.01.10
- (33) US
- (71) THE BRIGHAM & WOMEN'S HOSPITAL, INC.,  
 US
- (72) BEI Fengfeng, US; CHIOCCA E. Antonio, US

- (54) **Procedee și compoziții pentru livrarea agenților imunoterapeutici peste bariera hematoencefalică pentru tratarea cancerului cerebral**  
**Methods and compositions for delivery of immunotherapy agents across the blood-brain barrier to treat brain cancer**  
**Способы и композиции для доставки иммунотерапевтических агентов через гематоэнцефалический барьер для лечения рака головного мозга**

---

(21) e 2022 1276 (13) A1

- (51) **Int.Cl.:** G16B 40/30 (2019.01.01)  
 G16B 5/20 (2019.01.01)  
 G16B 30/00 (2019.01.01)  
 G06N 3/08 (2006.01.01)

(96) 21738483.3, 2021.01.08

(87) WO 2021/142306, 2021.07.15

(31) 202062959406P

(32) 2020.01.10

(33) US

(71) MODERNATX, INC., US

(72) GIESSEL Andrew, US; DOUSIS Athanasios, US; MCFADYEN Iain, US

- (54) **Autoencoder variațional pentru generarea secvențelor biologice**  
**Variational autoencoder for biological sequence generation**  
**Вариационный автоэнкодер для генерации биологических последовательностей**

---

(21) e 2022 1277 (13) A1

- (51) **Int.Cl.:** A61K 31/496 (2006.01.01)  
 A61K 31/4178 (2006.01.01)  
 A61K 31/4458 (2006.01.01)  
 A61K 31/138 (2006.01.01)  
 A61K 31/135 (2006.01.01)  
 A61K 31/357 (2006.01.01)  
 A61K 31/137 (2006.01.01)  
 A61P 1/16 (2006.01.01)  
 A61P 17/16 (2006.01.01)  
 A61P 17/18 (2006.01.01)

(96) 21738485.8, 2021.01.08

(87) WO 2021/142329, 2021.07.15

(31) 202062958892P; 202063085942P

(32) 2020.01.09; 2020.09.30

(33) US; US

(71) DISC MEDICINE, INC., US

(72) MACDONALD Brian Richard, US; BECONI Maria Gabriela, US; HONG Vu, US

- (54) **Metode de tratament al protoporfiriei eritropoetice, protoporfiriei X-linkate sau al porfiriei eritropoetice congenitale cu inhibitori de transport al glicinei**  
**Methods of treating erythropoietic protoporphyria, X-linked protoporphyria, or congenital erythropoietic porphyria with glycine transport inhibitors**  
**Методы лечения эритропоэтической протопорфирии, X-сцепленной протопорфирии или врожденной эритропоэтической порфирии ингибиторами транспорта глицина**

---

(21) e 2022 1278 (13) A1

- (51) **Int.Cl.:** C07K 16/28 (2006.01.01)  
 A61K 39/395 (2006.01.01)  
 C12N 15/113 (2010.01.01)  
 A61P 21/00 (2006.01.01)

(96) 21738534.3, 2021.01.08

(87) WO 2021/142307, 2021.07.15

(31) 202062959796P; 202062965748P;  
 202062968443P; 202062980874P;  
 202063055537P; 202063069066P;  
 202063132929P

(32) 2020.01.10; 2020.01.24; 2020.01.31;  
 2020.02.24; 2020.07.23; 2020.08.23;  
 2020.12.31

(33) US; US; US; US; US; US; US

(71) DYNE THERAPEUTICS, INC., US

(72) SUBRAMANIAN Romesh R., US; QATANANI Mohammed T., US; WEEDEN Timothy, US; DESJARDINS Cody A., US; QUINN Brendan, US; RHODES Jason P., US

- (54) **Complexe de țintire a mușchilor și utilizările acestora pentru tratamentul distrofinopatiilor**  
**Muscle targeting complexes and uses thereof for treating dystrophinopathies**  
**Комплексы, нацеленные на мышцы, и их применения для лечения дистрофинопатий**

---

(21) e 2022 1279 (13) A1

- (51) **Int.Cl.:** C12N 15/00 (2006.01.01)  
 C12N 15/09 (2006.01.01)  
 C12N 15/63 (2006.01.01)  
 A61K 47/00 (2006.01.01)  
 A61K 47/50 (2017.01.01)

- (96) 21738616.8, 2021.01.08
- (87) WO 2021/142275, 2021.07.15
- (31) 202062959788P; 202062965740P;  
202062968761P; 202063055513P;  
202063061833P; 202063132929P
- (32) 2020.01.10; 2020.01.24; 2020.01.31;  
2020.07.23; 2020.08.06; 2020.12.31
- (33) US; US; US; US; US; US
- (71) DYNE THERAPEUTICS, INC., US
- (72) SUBRAMANIAN Romesh R., US; QATANANI Mohammed T., US; WEEDEN Timothy, US; DESJARDINS Cody A., US; QUINN Brendan, US; RHODES Jason P., US
- (54) **Complexe de țintire a mușchilor și utilizările acestora pentru tratamentul distrofiei musculare facio-scapulo-humerale**  
**Muscle targeting complexes and uses thereof for treating facioscapulothoracic muscular dystrophy**  
**Комплексы, нацеленные на мышцы, и их применения для лечения плечелопаточно-лицевой мышечной дистрофии**
- 
- (21) **e 2022 1280 (13) A1**
- (51) **Int.Cl.:** **A61K 9/00** (2006.01.01)  
**A61K 38/12** (2006.01.01)  
**A61K 47/60** (2017.01.01)  
**A61P 7/00** (2006.01.01)  
**C07K 16/18** (2006.01.01)
- (96) 21738676.2, 2021.01.07
- (87) WO 2021/142171, 2021.07.15
- (31) 202062958265P; 202062961032P;  
202063038607P; 202063080648P;  
202063124006P
- (32) 2020.01.07; 2020.01.14; 2020.06.12;  
2020.09.18; 2020.12.10
- (33) US; US; US; US; US
- (71) APELLIS PHARMACEUTICALS, INC., US
- (72) DESCHATELETS Pascal, US; FRANCOIS Cedric, US; GROSSI Federico, US; MORRIS Sharon, US; TAN Elizabeth F., US
- (54) **Tratamentul hemoglobinuriei paroxistice nocturne**  
**Treatment of paroxysmal nocturnal hemoglobinuria**  
**Лечение пароксизмальной ночной гемоглобинурии**
- 
- (21) **e 2022 1281 (13) A1**
- (51) **Int.Cl.:** **A01K 67/027** (2006.01.01)  
**C07K 14/725** (2006.01.01)  
**G01N 33/50** (2006.01.01)
- (96) 22172593.0, 2015.11.23
- (97) 4088572, 2022.11.16
- (31) 201462083653P; 201562106999P
- (32) 2014.11.24; 2015.01.23
- (33) US; US
- (71) REGENERON PHARMACEUTICALS, INC., US
- (72) OLSON Kara L., US; SMITH Eric, US; LAI Ka-Man Venus, US; MURPHY Andrew J., US; THURSTON Gavin, US; GUO Dayong, US
- (54) **Animale non-umane care exprimă complexul CD3 umanizat**  
**Non-human animals expressing humanized CD3 complex**  
**Не относящиеся к человеку животные, экспрессирующие гуманизированный комплекс CD3**
- 
- (21) **e 2022 1282 (13) A1**
- (51) **Int.Cl.:** **A61K 31/4545** (2006.01.01)  
**A61P 25/06** (2006.01.01)  
**A61K 9/00** (2006.01.01)  
**A61K 9/20** (2006.01.01)  
**A61K 9/19** (2006.01.01)  
**C07D 471/04** (2006.01.01)
- (96) 22182756.1, 2019.03.25
- (97) 4088720, 2022.11.16
- (31) 201862647794P; 201862664761P;  
201862774285P; 201862777180P;  
201862777625P
- (32) 2018.03.25; 2018.04.30; 2018.12.02;  
2018.12.09; 2018.12.10
- (33) US; US; US; US; US
- (71) BIOHAVEN PHARMACEUTICAL HOLDING COMPANY LTD., US
- (72) CORIC Vladimir, US; CROOP Robert, US
- (54) **Rimegepant pentru tulburări legate de CGRP**  
**Rimegepant for CGRP related disorders**  
**Римегепант для связанных с CGRP расстройств**
-

(21) **e 2022 1283 (13) A1**  
 (51) **Int.Cl.:** *G06K 19/077* (2006.01.01)  
*G06Q 10/08* (2012.01.01)  
*G09F 3/03* (2006.01.01)  
 (96) 20800343.4, 2020.10.08  
 (87) WO 2021/144806, 2021.07.22  
 (31) 202011001519  
 (32) 2020.01.13  
 (33) IN  
 (71) LEGHORNGROUP PRIVATE LIMITED, IN  
 (72) SAUDAGAR Ghulam Mohammed, IN  
 (54) **Sigiliu electronic de securitate RFID cu trei stări**  
**RFID three state security e-seal**  
**Электронная защитная пломба RFID с тремя состояниями**

(21) **e 2022 1284 (13) A1**  
 (51) **Int.Cl.:** *B60L 53/80* (2019.01.01)  
*B66F 9/06* (2006.01.01)  
 (96) 20914005.2, 2020.12.23  
 (87) WO 2021/144484, 2021.07.22  
 (31) 202030026  
 (32) 2020.01.16  
 (33) ES  
 (71) SCUTUM LOGISTIC SL, ES  
 (72) SOTELO ROSELL Carlos, ES  
 (54) **Electromobil**  
**Electric car**  
**Электромобиль**

(21) **e 2022 1285 (13) A1**  
 (51) **Int.Cl.:** *C12Q 1/68* (2018.01.01)  
 (96) 21202291.7, 2017.03.30  
 (97) 3985126, 2022.04.20  
 (31) 16163048  
 (32) 2016.03.30  
 (33) EP  
 (71) GENFIT, FR  
 (72) DARTEIL Raphaël, FR; CORDONNIER Geneviève, FR; BROZEK John, FR; PRACA Emilie, FR; BEN SUDRIK Fouad, FR

(54) **Diagnostic neinvaziv al steatohepatitei non-alcoolice**  
**Non-invasive diagnostic of non-alcoholic steatohepatitis**  
**Неинвазивная диагностика неалкогольного стеатогепатита**

(21) **e 2022 1286 (13) A1**  
 (51) **Int.Cl.:** *C07D 239/48* (2006.01.01)  
*A61K 31/505* (2006.01.01)  
*A61P 1/14* (2006.01.01)  
*C07D 401/04* (2006.01.01)  
*C07D 403/04* (2006.01.01)  
*A61P 1/16* (2006.01.01)  
*A61K 31/715* (2006.01.01)  
*A61K 31/395* (2006.01.01)

(96) 21206067.7, 2017.08.04  
 (97) 3984996, 2022.04.20  
 (31) PCT/CN2016/0948  
 (32) 2016.08.12  
 (33) WO  
 (71) ELI LILLY AND COMPANY, US  
 (72) COATES David Andrew, US; QIN Luo Heng, US; WEI Yi, US; ZHOU Jingye, US  
 (54) **Inhibitori aminopirimidinici ai SSAO**  
**Amino pyrimidine SSAO inhibitors**  
**Аминопиримидиновые ингибиторы SSAO**

(21) **e 2022 1287 (13) A1**  
 (51) **Int.Cl.:** *C07D 211/36* (2006.01.01)  
*A61K 31/435* (2006.01.01)  
*A61P 3/04* (2006.01.01)

(96) 21209107.8, 2017.02.01  
 (97) 3984994, 2022.04.20  
 (31) 2016019834  
 (32) 2016.02.04  
 (33) JP  
 (71) TAKEDA PHARMACEUTICAL COMPANY LIMITED, JP  
 (72) FUJIMOTO Tatsuhiko, JP; RIKIMARU Kentaro, JP; FUKUDA Koichiro, JP; SUGIMOTO Hiro-michi, JP; MATSUMOTO Takahiro, JP; TOKUNAGA Norihito, JP; HIROZANE Mariko, JP  
 (54) **Compus piperidinic substituit și utilizarea acestuia**



**Substituted piperidine compound and use thereof**

**Замещенное пиперидиновое соединение и его применение**

(21) **e 2022 1288 (13) A1**

(51) **Int.Cl.:** **A61K 39/108** (2006.01.01)  
**C07K 14/245** (2006.01.01)  
**A61K 39/00** (2006.01.01)  
**C07K 16/12** (2006.01.01)

(96) 21700027.2, 2021.01.14

(87) WO 2021/144369, 2021.07.22

(31) 20152217

(32) 2020.01.16

(33) EP

(71) JANSSEN PHARMACEUTICALS, INC., US

(72) GRIJPSTRA Jan, NL; WEERDENBURG Eveline Marleen, NL; GEURTSEN Jeroen, NL; FAE Kellen Cristhina, NL; FEITSMA Louris Jakob, NL

(54) **Mutant FimH, compoziții pe baza acestuia și utilizarea acestuia**

**FimH mutant, compositions therewith and use thereof**

**Мутант FimH, композиции на его основе и его применение**

(21) **e 2022 1289 (13) A1**

(51) **Int.Cl.:** **A61K 39/395** (2006.01.01)  
**C07K 16/18** (2006.01.01)  
**C07K 16/28** (2006.01.01)  
**C07K 16/40** (2006.01.01)  
**A61P 35/00** (2006.01.01)  
**A61K 39/00** (2006.01.01)

(96) 21700907.5, 2021.01.15

(87) WO 2021/144457, 2021.07.22

(31) 202062962028P

(32) 2020.01.16

(33) US

(71) GENMAB A/S, DK

(72) CLAUSEN Jacob D, DK; HIBBERT Richard, NL; DALGAARD Michael B, DK

(54) **Formulări de anticorpi anti-CD38 și utilizările acestora**

**Formulations of CD38 antibodies and uses thereof**

**Составы антител к CD38 и их применения**

(21) **e 2022 1290 (13) A1**

(51) **Int.Cl.:** **A61K 39/00** (2006.01.01)  
**C07K 16/28** (2006.01.01)  
**C07K 14/725** (2006.01.01)  
**C12N 15/113** (2010.01.01)

(96) 21701011.5, 2021.01.15

(87) WO 2021/144759, 2021.07.22

(31) 202062962315P; 202063013587P; 202063129973P

(32) 2020.01.17; 2020.04.22; 2020.12.23

(33) US; US; US

(71) CRISPR THERAPEUTICS AG, CH

(72) TERRETT Jonathan Alexander, US; MORAWA Ewelina, US; SAGERT Jason, US; WEAVER Annie Yang, US

(54) **Celule T modificate genetic care exprimă receptori antigenici chimerici specifici BCMA și utilizările acestora în terapia cancerului**

**Genetically engineered T cells expressing BCMA-specific chimeric antigen receptors and uses thereof in cancer therapy**

**Генетически модифицированные Т-клетки, экспрессирующие BCMA-специфические химерные антигенные рецепторы, и их применения в терапии рака**

(21) **e 2022 1291 (13) A1**

(51) **Int.Cl.:** **C25B 1/04** (2021.01.01)  
**C25B 9/00** (2021.01.01)  
**C25B 15/00** (2006.01.01)  
**C25B 9/70** (2021.01.01)

(96) 21702300.1, 2021.01.18

(87) WO 2021/144594, 2021.07.22

(31) 202000746

(32) 2020.01.17

(33) GB

(71) ITM POWER (TRADING) LIMITED, GB

(72) MARCHAL Frederic, GB

(54) **Instalație de celule electrochimice**

**Electrochemical cell plant**

**Установка электрохимических ячеек**

(21) **e 2022 1292 (13) A1**

(51) **Int.Cl.:** **A47J 31/30** (2006.01.01)  
**A47J 31/44** (2006.01.01)

(96) 21702308.4, 2021.01.13

(87) WO 2021/144697, 2021.07.22

(31) 20200000736  
 (32) 2020.01.16  
 (33) IT  
 (71) BIALETTI INDUSTRIE S.P.A., IT  
 (72) BALZANI Moreno, IT  
 (54) **Cafetieră cu dispozitiv de spumare**  
**Coffee maker with foaming device**  
**Кофеварка с вспенивающим устрой-**  
**ством**

---

(21) **e 2022 1293 (13) A1**  
 (51) **Int.Cl.: F28D 7/04 (2006.01.01)**  
**F28F 9/02 (2006.01.01)**  
**F28F 13/06 (2006.01.01)**  
 (96) 21702712.7, 2021.01.11  
 (87) WO 2021/144682, 2021.07.22  
 (31) P20200036  
 (32) 2020.01.13  
 (33) RS  
 (71)(72) STAMENIC Aleksandar, RS  
 (54) **Dispozitiv de schimb de energie între**  
**medii cu structură și caracteristici**  
**îmbunătățite**  
**Energy exchange device between media**  
**with improved structure and perfor-**  
**mances**  
**Устройство обмена энергией между**  
**средами с улучшенной структурой и**  
**характеристиками**

---

(21) **e 2022 1294 (13) A1**  
 (51) **Int.Cl.: C07D 213/69 (2006.01.01)**  
**C07D 401/12 (2006.01.01)**  
**C07D 405/12 (2006.01.01)**  
**C07C 15/04 (2006.01.01)**  
**A01N 43/40 (2006.01.01)**  
 (96) 21704363.7, 2021.01.15  
 (87) WO 2021/146522, 2021.07.22  
 (31) 202062961268P  
 (32) 2020.01.15  
 (33) US  
 (71) FMC CORPORATION, US  
 (72) REDDY Ravisekhara P, US; MCMAHON Travis  
 Chandler, US; CHITTABOINA Srinivas, US

(54) **Amide fungicide**  
**Fungicidal amides**  
**Фунгицидные амиды**

---

(21) **e 2022 1295 (13) A1**  
 (51) **Int.Cl.: C12N 15/79 (2006.01.01)**  
 (96) 21704663.0, 2021.01.15  
 (87) WO 2021/146627, 2021.07.22  
 (31) 202062962764P; 202062962739P;  
 202062962730P  
 (32) 2020.01.17; 2020.01.17; 2020.01.17  
 (33) US; US; US  
 (71) SANA BIOTECHNOLOGY, INC., US  
 (72) CLARKE Ryan, US; HOFFMAN Greg, US;  
 MAY Andrew, US; THAM Eleonore, US  
 (54) **Înterupătoare de siguranță pentru reglarea**  
**expresiei genelor**  
**Safety switches for regulation of gene ex-**  
**pression**  
**Защитные переключатели для регуляции**  
**экспрессии генов**

---

(21) **e 2022 1296 (13) A1**  
 (51) **Int.Cl.: A61P 3/00 (2006.01.01)**  
**A61P 21/00 (2006.01.01)**  
**A61P 25/00 (2006.01.01)**  
**A61P 35/00 (2006.01.01)**  
**C07D 471/04 (2006.01.01)**  
**A61K 31/4162 (2006.01.01)**  
**C07D 487/04 (2006.01.01)**  
 (96) 21705700.9, 2021.01.12  
 (87) WO 2021/146192, 2021.07.22  
 (31) 202062960412P; 202063074388P  
 (32) 2020.01.13; 2020.09.03  
 (33) US; US  
 (71) VERGE ANALYTICS, INC., US  
 (72) ROSEN Mark D., US; GALEMMO JR. Robert  
 A., US; LIANG Weiling, US; KOPEC Brian, US;  
 CHOI Irene Y., US; RHODES Jane, US  
 (54) **Pirazolopirimidine substituite și utilizările**  
**acestora**  
**Substituted pyrazolo-pyrimidines and uses**  
**thereof**  
**Замещенные пиразолопиримидины и их**  
**применения**

---

- (21) **e 2022 1297 (13) A1**  
 (51) **Int.Cl.:** *C07K 7/08* (2006.01.01)  
           *C07K 7/04* (2006.01.01)  
           *C07K 7/02* (2006.01.01)  
 (96) 21741383.0, 2021.01.14  
 (87) WO 2021/146441, 2021.07.22  
 (31) 202062961624P  
 (32) 2020.01.15  
 (33) US  
 (71) JANSSEN BIOTECH, INC., US; PROTAGONIST THERAPEUTICS, INC., US  
 (72) SUN Chengzao, US; FREDERICK Brian Troy, US; SOMANI Sandeep, US; BOURNE Gregory Thomas, US; PATCH Raymond, US; BHANDARI Ashok, US; INGENITO Raffaele, IT; COSTANTE Roberto, IT; BRANCA Danila, IT; BIANCHI Elisabetta, IT  
 (54) **Inhibitori peptidici ai receptorului de interleukină-23 și utilizarea acestora pentru tratarea bolilor inflamatorii**  
**Peptide inhibitors of interleukin-23 receptor and their use to treat inflammatory diseases**  
**Пептидные ингибиторы рецептора интерлейкина-23 и их применение для лечения воспалительных заболеваний**
- 
- (21) **e 2022 1298 (13) A1**  
 (51) **Int.Cl.:** *A61K 39/00* (2006.01.01)  
           *A61K 39/395* (2006.01.01)  
           *A61K 49/16* (2006.01.01)  
 (96) 21741748.4, 2021.01.15  
 (87) WO 2021/146620, 2021.07.22  
 (31) 202062962763P  
 (32) 2020.01.17  
 (33) US  
 (71) UNIVERSITY OF TENNESSEE RESEARCH FOUNDATION, US  
 (72) WALL Jonathan S., US  
 (54) **Receptori antigenici chimerici pentru îndepărtarea amiloidului**  
**Chimeric antigen receptors for removal of amyloid**  
**Химерные антигенные рецепторы для удаления амилоида**
- 
- (21) **e 2022 1299 (13) A1**  
 (51) **Int.Cl.:** *H05K 1/00* (2006.01.01)  
           *G06K 19/077* (2006.01.01)  
 (96) 21784638.5, 2021.01.13  
 (87) WO 2021/206780, 2021.10.14  
 (31) 202016745186  
 (32) 2020.01.16  
 (33) US  
 (71) ELLIPSE WORLD, INC., US  
 (72) LALO Cyril, US; POCHIC Sebastien, BE; ESSEBAG Jacques, FR  
 (54) **Sistem și procedeu de fabricare și asamblare a modulelor electronice ambalate**  
**System and method for manufacturing and assembling packaged electronic modules**  
**Система и способ изготовления и сборки упакованных электронных модулей**
- 
- (21) **e 2022 1300 (13) A1**  
 (51) **Int.Cl.:** *H01M 8/1044* (2016.01.01)  
           *H01M 8/1025* (2016.01.01)  
           *B01D 61/00* (2006.01.01)  
           *C25C 7/04* (2006.01.01)  
           *H01M 8/1027* (2016.01.01)  
           *H01M 8/103* (2016.01.01)  
           *H01M 8/106* (2016.01.01)  
           *H01M 8/1062* (2016.01.01)  
           *H01M 8/18* (2006.01.01)  
 (96) 20205083.7, 2020.10.31  
 (97) 3993115, 2022.05.04  
 (71) MANN+HUMMEL LIFE SCIENCES & ENVIRONMENT HOLDING SINGAPORE PTE. LTD., SG  
 (72) SCHÜTZ Steffen, DE; ROGHMANS Florian, DE; KLOZ Andreas, DE; BENDER Johannes, DE  
 (54) **Membrane din amestec de polimeri acidobazici**  
**Acid-base polymer blend membranes**  
**Мембраны из смеси кислотно-щелочных полимеров**
- 
- (21) **e 2022 1301 (13) A1**  
 (51) **Int.Cl.:** *F02M 26/54* (2016.01.01)  
           *F16D 3/72* (2006.01.01)  
           *F16D 3/52* (2006.01.01)  
           *F16K 1/22* (2006.01.01)  
           *F02D 9/04* (2006.01.01)  
           *F02D 9/10* (2006.01.01)

- (96) 20211319.7, 2020.12.02  
 (97) 4008892, 2022.06.08  
 (71) AKRAPOVIC D.D., SI  
 (72) PENCA Jure, SI; ZALETELJ Henrik, SI; VEBER Bo tjan, SI  
 (54) **Dispozitiv de cuplare, sistem de supape și procedeu de asamblare a dispozitivului de cuplare sau a sistemului de supape**  
**Coupling device, valve system and method for assembling a coupling device or a valve system**  
**Соединительное устройство, система клапанов и способ сборки соединительного устройства или системы клапанов**

- (21) **e 2022 1302 (13) A1**  
 (51) **Int.Cl.: G06K 7/10 (2006.01.01)**  
**G06Q 10/08 (2012.01.01)**  
 (96) 20701956.3, 2020.01.21  
 (87) WO 2021/148112, 2021.07.29  
 (71) VERSA S.A.S., FR  
 (72) MOULINEC Jacques, FR  
 (54) **Sistem de control al încărcării și descărcării sau al transferurilor pe zonă a mărfurilor**  
**System for monitoring loading and unloading or area transfers of goods**  
**Система контроля погрузки и разгрузки или перемещения товаров по участкам**

- (21) **e 2022 1303 (13) A1**  
 (51) **Int.Cl.: G01R 35/04 (2006.01.01)**  
 (96) 20915223.0, 2020.11.23  
 (87) WO 2021/147501, 2021.07.29  
 (31) 202010069718  
 (32) 2020.01.21  
 (33) CN  
 (71) BEIJING TENHE ELECTRONIC TECHNOLOGY CO. LTD., CN  
 (72) CHANG Hongshan, CN; HE Guang, CN  
 (54) **Procedeu și sistem bazate pe un singur salt de sarcină pentru efectuarea analizei erorilor pe domeniul de măsurare și mediu de stocare**

**Single load jump-based method and system for performing error analysis on measurement domain, and storage medium**  
**Способ и система, основанные на однократном скачке нагрузки, для выполнения анализа ошибок в области измерения и носитель данных**

- (21) **e 2022 1304 (13) A1**  
 (51) **Int.Cl.: C07K 16/28 (2006.01.01)**  
**A61P 35/00 (2006.01.01)**  
 (96) 21188197.4, 2017.11.01  
 (97) 3988569, 2022.04.27  
 (31) 201662416602P  
 (32) 2016.11.02  
 (33) US  
 (71) JOUNCE THERAPEUTICS, INC., US  
 (72) MABRY George Robert III, US; SAZINSKY Stephen, US  
 (54) **Anticorpi anti-PD-1 și utilizările acestora**  
**Antibodies to PD-1 and uses thereof**  
**Антитела к PD-1 и их применения**

- (21) **e 2022 1305 (13) A1**  
 (51) **Int.Cl.: C07D 487/04 (2006.01.01)**  
**A61P 35/00 (2006.01.01)**  
**A61K 31/53 (2006.01.01)**  
 (96) 21196789.8, 2018.09.26  
 (97) 3988552, 2022.04.27  
 (31) 201762564070P; 201862714196P  
 (32) 2017.09.27; 2018.08.03  
 (33) US; US  
 (71) INCYTE CORPORATION, US  
 (72) JIA Zhongjiang, US; WU Yongzhong, US; PAN Yongchun, US; ZHOU Jiacheng, US; LI Qun, US  
 (54) **Săruri de derivați de pirrolotriazină utile în calitate de inhibitori ai TAM**  
**Salts of pyrrolotriazine derivatives useful as TAM inhibitors**  
**Соли производных пирролотриазина, пригодные в качестве ингибиторов TAM**

- (21) **e 2022 1306 (13) A1**
- (51) **Int.Cl.:** **A61K 47/68** (2017.01.01)  
**C07K 14/47** (2006.01.01)  
**A61K 38/04** (2006.01.01)  
**A61K 38/17** (2006.01.01)  
**A61K 38/22** (2006.01.01)  
**A61K 45/06** (2006.01.01)  
**A61P 3/00** (2006.01.01)  
**A61P 3/04** (2006.01.01)  
**A61P 3/06** (2006.01.01)  
**A61P 3/08** (2006.01.01)  
**A61P 3/10** (2006.01.01)  
**C07K 14/575** (2006.01.01)  
**C07K 16/24** (2006.01.01)
- (96) 21198106.3, 2017.10.26
- (97) 3988123, 2022.04.27
- (31) 201662413586P; 201662413613P
- (32) 2016.10.27; 2016.10.27
- (33) US; US
- (71) JANSSEN PHARMACEUTICA NV, BE
- (72) MACIELAG Mark, US; MACIELAG Mark, US; PATCH Raymond J., US; ZHANG Rui, US; CASE Martin A., US; RANGWALA Shamina M., US; LEONARD James N., US; CAMACHO Raul C., US; HUNTER Michael J., US; D'AQUINO Katharine E, US; EDWARDS Wilson, US; SWANSON Ronald V., US; JIAN Wenying, US; ZHANG Yue-Mei, US; WALL Mark, US; CHI Ellen, US
- (54) **Compuși de tirozină-tirozină peptidici ciclici cuplați cu un anticorp în calitate de modulatori ai receptorilor neuropeptidei Y**  
**Antibody-coupled cyclic peptide tyrosine tyrosine compounds as modulators of neuropeptide Y receptors**  
**Антитело-связанные циклические пептидные тирозин-тирозиновые соединения в качестве модуляторов рецепторов нейропептида Y**
- 
- (21) **e 2022 1307 (13) A1**
- (51) **Int.Cl.:** **A61L 2/18** (2006.01.01)  
**A61L 2/20** (2006.01.01)  
**B27K 5/00** (2006.01.01)  
**C12H 1/22** (2006.01.01)  
**B08B 9/08** (2006.01.01)  
**C12G 3/07** (2006.01.01)
- (96) 21208582.3, 2021.11.16
- (97) 4011405, 2022.06.15
- (31) 2012820
- (32) 2020.12.08
- (33) FR
- (71) TONNELLERIE DE L'ENTRE-DEUX-MERS (T.E.D.E.M), FR
- (72) DESAGES Thibault, FR
- (54) **Procedeu de curățare a butoiului de lemn**  
**Method for cleaning a wooden barrel**  
**Способ чистки деревянной бочки**
- 
- (21) **e 2022 1308 (13) A1**
- (51) **Int.Cl.:** **B62D 25/14** (2006.01.01)  
**B62D 21/15** (2006.01.01)  
**B60R 21/045** (2006.01.01)  
**B60K 37/00** (2006.01.01)
- (96) 21701263.2, 2021.01.18
- (87) WO 2021/148355, 2021.07.29
- (31) 102020200805
- (32) 2020.01.23
- (33) DE
- (71) VOLKSWAGEN AKTIENGESELLSCHAFT, DE
- (72) SCHWEER Marcus, DE; SCHULTE Franz-Josef, DE; JAMAL EDDINE Ali, DE
- (54) **Cabină pentru autovehicul**  
**Cockpit for a vehicle**  
**Кабина для автомобиля**
- 
- (21) **e 2022 1309 (13) A1**
- (51) **Int.Cl.:** **C12N 15/113** (2010.01.01)  
**C12N 15/63** (2006.01.01)
- (96) 21701479.4, 2021.01.20
- (87) WO 2021/148483, 2021.07.29
- (31) 20382027
- (32) 2020.01.20
- (33) EP
- (71) UNIVERSIDAD CARLOS III DE MADRID, ES; CENTRO DE INVESTIGACIONES ENERGÉTICAS, MEDIOAMBIENTALES Y TECNOLÓGICAS, O.A., M.P., ES; CONSORCIO CENTRO DE INVESTIGACIÓN BIOMÉDICA EN RED, ES; FUNDACIÓN INSTITUTO INVESTIGACIÓN SANITARIA JIMÉNEZ DÍAZ, ES; STANFORD UNIVERSITY, US
- (72) BONAFONT ARAGÓ José, ES; LARCHER LAGUZZI Fernando, ES; MURILLAS ANGOITI Rodolfo, ES; DEL RÍO NECHAEVSKY Marcela, ES; MENCÍA RODRIGUEZ Ángeles, ES; GARCÍA DÍEZ Marta, ES; ESCÁMEZ TOLEDANO María José, ES; PORTEUS Matthew, US

- (54) **Editarea genelor pentru tratamentul epidermolizei buloase**  
**Gene editing for the treatment of Epidermolysis Bullosa**  
**Редактирование генов для лечения буллезного эпидермолиза**

---

(21) **e 2022 1310 (13) A1**

- (51) **Int.Cl.:** **C07K 14/47** (2006.01.01)  
**A61K 35/17** (2015.01.01)  
**C07K 14/725** (2006.01.01)
- (96) 21705081.4, 2021.01.22
- (87) WO 2021/150804, 2021.07.29
- (31) 202062965231P
- (32) 2020.01.24
- (33) US
- (71) REGENERON PHARMACEUTICALS, INC., US
- (72) BOWERMAN Natalie, US; HANSEN Johanna, US
- (54) **Receptori T-celulari de antigen exprimat preferențial în melanom (PRAME) și procedee de utilizare a acestora**  
**Preferentially expressed antigen in melanoma (PRAME) T cell receptors and methods of use thereof**  
**Т-клеточные рецепторы предпочтительно экспрессируемого антигена меланомы (PRAME) и способы их применения**

---

(21) **e 2022 1311 (13) A1**

- (51) **Int.Cl.:** **C07D 417/06** (2006.01.01)  
**A01N 43/78** (2006.01.01)  
**A01N 43/90** (2006.01.01)  
**C07D 471/04** (2006.01.01)
- (96) 21705391.7, 2021.01.23
- (87) WO 2021/151034, 2021.07.29
- (31) 202062965183P
- (32) 2020.01.24
- (33) US
- (71) FMC CORPORATION, US
- (72) HOLMES Michael, US; HOLYOKE Caleb William Jr., US; KAR Moumita, US; LAHM George Philip, US
- (54) **Insecticide mezoionice**  
**Mesoionic insecticides**  
**Мезоионные инсектициды**

(21) **e 2022 1312 (13) A1**

- (51) **Int.Cl.:** **C07K 16/24** (2006.01.01)  
**A61P 9/00** (2006.01.01)  
**A61P 9/04** (2006.01.01)  
**A61P 9/06** (2006.01.01)  
**A61P 29/00** (2006.01.01)  
**A61P 35/00** (2006.01.01)  
**C07K 16/18** (2006.01.01)  
**G01N 33/574** (2006.01.01)  
**G01N 33/68** (2006.01.01)  
**A61P 9/10** (2006.01.01)  
**A61P 37/06** (2006.01.01)
- (96) 21705738.9, 2021.01.19
- (87) WO 2021/150486, 2021.07.29
- (31) 202062963327P
- (32) 2020.01.20
- (33) US
- (71) ELI LILLY AND COMPANY, US
- (72) HOBBS Wendy Loza, US; SKORA Andrew Dixon, US
- (54) **Anticorpi anti-IL-1 beta**  
**Anti-IL-1 beta antibodies**  
**Антитела к IL-1 бета**

---

(21) **e 2022 1313 (13) A1**

- (51) **Int.Cl.:** **A61K 47/68** (2017.01.01)
- (96) 21705819.7, 2021.01.23
- (87) WO 2021/151031, 2021.07.29
- (31) 202062965735P; 202063094285P
- (32) 2020.01.24; 2020.10.20
- (33) US; US
- (71) REGENERON PHARMACEUTICALS, INC., US
- (72) BAUM Alina, US; NITTOLE Thomas, US
- (54) **Conjugate proteină-compus antiviral**  
**Protein-antiviral compound conjugates**  
**Конъюгаты белок-противовирусное соединение**

---

(21) **e 2022 1314 (13) A1**

- (51) **Int.Cl.:** **C07K 16/24** (2006.01.01)  
**C07K 16/28** (2006.01.01)  
**A61P 37/06** (2006.01.01)  
**G01N 33/68** (2006.01.01)  
**A61K 39/00** (2006.01.01)  
**C07K 14/725** (2006.01.01)
- (96) 21707062.2, 2021.01.22
- (87) WO 2021/150970, 2021.07.29
- (31) 202062964481P

- (32) 2020.01.22  
 (33) US  
 (71) H. LEE MOFFITT CANCER CENTER & RESEARCH INSTITUTE, INC., US; REGENTS OF THE UNIVERSITY OF MINNESOTA, US  
 (72) BETTS Brian, US; DAVILA Marco, US  
 (54) **Celule T cu receptor antigenic chimeric bispecific care țintesc CD83 și receptorul interleukinei 6**  
**Bi-specific chimeric antigen receptor T cells targeting CD83 and interleukin 6 receptor**  
**Биспецифические Т-клетки с химерным антигенным рецептором, нацеленные на CD83 и рецептор интерлейкина 6**

- 
- (21) **e 2022 1315 (13) A1**  
 (51) **Int.Cl.:** **A61K 39/395** (2006.01.01)  
**A61K 9/00** (2006.01.01)  
**A61K 47/26** (2006.01.01)  
**A61P 31/12** (2006.01.01)  
**C07K 16/10** (2006.01.01)  
 (96) 21710081.7, 2021.01.22  
 (87) WO 2021/150829, 2021.07.29  
 (31) 202062965786P  
 (32) 2020.01.24  
 (33) US  
 (71) REGENERON PHARMACEUTICALS, INC., US  
 (72) CAO Yuan, US; LIU Dingjiang, US; XU Long, CN  
 (54) **Formulare de anticorpi stabilă**  
**Stable antibody formulation**  
**Стабильный состав антител**

- 
- (21) **e 2022 1316 (13) A1**  
 (51) **Int.Cl.:** **H04N 21/434** (2011.01.01)  
**H04N 21/439** (2011.01.01)  
**H04N 21/81** (2011.01.01)  
**A63F 13/54** (2014.01.01)  
**A63F 13/61** (2014.01.01)  
**H04N 21/478** (2011.01.01)  
 (96) 21737749.8, 2021.06.22  
 (87) WO 2022/043649, 2022.03.03  
 (31) 202063042296P  
 (32) 2020.06.22  
 (33) US  
 (71) AUDIOMOB LTD, GB  
 (72) OBENG-BOAKYE Wilfrid, GB; FACEY Christian, GB

- (54) **Trimiterea conținutului audio către lucrări digitale**  
**Sending audio content to digital works**  
**Отправка аудиоконтента на цифровые произведения**

- 
- (21) **e 2022 1317 (13) A1**  
 (51) **Int.Cl.:** **C12N 1/00** (2006.01.01)  
**C12N 1/20** (2006.01.01)  
**C12P 13/00** (2006.01.01)  
 (96) 21743721.9, 2021.01.22  
 (87) WO 2021/151025, 2021.07.29  
 (31) 202062965303P  
 (32) 2020.01.24  
 (33) US  
 (71) AIR PROTEIN, INC., US  
 (72) REED John S., US; ROBERTSON Dan E., US  
 (54) **Hidrolizate de proteine derivate din microorganismе și procedee de obținere și utilizare a acestora**  
**Microorganism-derived protein hydrolysates, and methods of preparation and use thereof**  
**Гидролизаты белков, полученные из микроорганизмов, и способы их получения и применения**

- 
- (21) **e 2022 1318 (13) A1**  
 (51) **Int.Cl.:** **A61K 47/68** (2017.01.01)  
 (96) 21743806.8, 2021.01.22  
 (87) WO 2021/150867, 2021.07.29  
 (31) 202062965555P; 202163134405P  
 (32) 2020.01.24; 2021.01.06  
 (33) US; US  
 (71) SAREPTA THERAPEUTICS, INC., US; MASSACHUSETTS INSTITUTE OF TECHNOLOGY, US  
 (72) SCHISSEL Carly, US; MOHAPATRA Somesh, US; WOLFE Justin, US; FADZEN Colin, US; WU Chia-Ling, US; MALMBERG Annika, US; HANSON Gunnar, US; PENTELUTE Bradley, US; GOMEZ-BOMBARELLI Rafael, US; LOPEZ VIDAL Eva Maria, US

- (54) **Dezvoltarea de peptide pentru livrarea oligonucleotidelor antisens prin învățare automată interpretabilă**  
**Designing antisense oligonucleotide delivery peptides by interpretable machine learning**  
**Разработка пептидов для доставки антисмысловых олигонуклеотидов с помощью интерпретируемого машинного обучения**

---

(21) e 2022 1319 (13) A1

- (51) **Int.Cl.:** C12N 15/113 (2010.01.01)  
A61K 31/712 (2006.01.01)  
A61K 31/7125 (2006.01.01)  
A61K 48/00 (2006.01.01)

(96) 21744004.9, 2021.01.22

(87) WO 2021/150969, 2021.07.29

(31) 202062965452P; 202163138717P

(32) 2020.01.24; 2021.01.18

(33) US; US

(71) ALNYLAM PHARMACEUTICALS, INC., US

(72) MCININCH James D., US; GILBERT Jason, US; CASTORENO Adam, US; DANG Lan Thi Hoang, US; LEBLANC Sarah, US; PENG Haiyan, US; KAITTANIS Charalambos, US; SOUNDARAPANDIAN Mangala Meenakshi, US

- (54) **Compoziții de agenți iARN țintite asupra kinazei repetate bogate în leucină 2 (LRRK2) și procedee de utilizare a acestora**  
**Leucine-rich repeat kinase 2 (LRRK2) iRNA agent compositions and methods of use thereof**

**Композиции иРНК-агентов, нацеленные на богатую лейцином повторяющуюся киназу 2 (LRRK2), и способы их применения**

---

(21) e 2022 1320 (13) A1

- (51) **Int.Cl.:** C07K 16/28 (2006.01.01)  
A61K 39/395 (2006.01.01)  
C12N 15/113 (2010.01.01)  
A61P 21/00 (2006.01.01)

(96) 21744081.7, 2021.01.08

(87) WO 2021/150382, 2021.07.29

(31) 202062965762P; 202062968398P; 202063055529P

(32) 2020.01.24; 2020.01.31; 2020.07.23

(33) US; US; US

(71) DYNE THERAPEUTICS, INC., US

(72) SUBRAMANIAN Romesh R., US; QATANANI Mohammed T., US; WEEDEN Timothy, US; DESJARDINS Cody A., US; QUINN Brendan, US

- (54) **Complexe țintite asupra mușchilor și utilizările acestora în tratamentul atrofiei musculare**

**Muscle-targeting complexes and uses thereof in treating muscle atrophy**

**Комплексы, нацеленные на мышцы и их применения в лечении мышечной атрофии**

---

(21) e 2022 1321 (13) A1

- (51) **Int.Cl.:** C07K 14/54 (2006.01.01)  
C07K 14/71 (2006.01.01)  
C07K 14/715 (2006.01.01)

(96) 21744559.2, 2021.01.21

(87) WO 2021/150674, 2021.07.29

(31) 202062965578P

(32) 2020.01.24

(33) US

(71) ALKERMES PHARMA IRELAND LIMITED, IE

(72) MCNEILL R. Blair, US; SARASWATHI Raj Prabu Vijayakumar, US; PETE Matthew J., US

- (54) **Procedee de purificare**  
**Methods of purification**  
**Способы очистки**

---

(21) e 2022 1322 (13) A1

- (51) **Int.Cl.:** B41F 16/00 (2006.01.01)  
B41M 5/00 (2006.01.01)  
G06K 19/00 (2006.01.01)  
B44C 1/17 (2006.01.01)

(96) 22020215.4, 2022.05.10

(97) 4094943, 2022.11.30

(31) 202100013514

(32) 2021.05.25

(33) IT

(71) MULTI GRIFFE S.R.L., IT; STAND UP S.R.L., IT

(72) SCALDAFERRO Stefano, IT

- (54) **Element adevziv de transfer de tip îmbunătățit și procedeu de imprimare asociat**



**Transfer adhesive element of improved type and related printing process**  
**Трансферный клейкий элемент улучшенного типа и связанный с ним способ печати**

- (21) **e 2022 1323 (13) A1**  
 (51) **Int.Cl.:** *E04B 1/00* (2006.01.01)  
*E04B 1/36* (2006.01.01)  
*E04B 1/98* (2006.01.01)  
*F16F 1/371* (2006.01.01)  
*F16F 1/373* (2006.01.01)  
*F16F 1/44* (2006.01.01)  
 (96) 21201119.1, 2021.10.06  
 (97) 3988729, 2022.04.27  
 (31) 102020127827  
 (32) 2020.10.22  
 (33) DE  
 (71) CALENBERG INGENIEURE GMBH, DE  
 (72) JANG Byung-Yong, DE  
 (54) **Rulment elastomeric nearmat**  
**Non-reinforced elastomeric bearing**  
**Неармированный эластомерный подшипник**

- (21) **e 2022 1324 (13) A1**  
 (51) **Int.Cl.:** *C07K 14/785* (2006.01.01)  
*A61P 11/00* (2006.01.01)  
 (96) 21700800.2, 2021.01.26  
 (87) WO 2021/151853, 2021.08.05  
 (31) 20153979  
 (32) 2020.01.28  
 (33) EP  
 (71) CHIESI FARMACEUTICI S.P.A., IT  
 (72) CURSTEDT Tore, IT; JOHANSSON Jan, IT  
 (54) **Polipeptide cu proprietăți îmbunătățite**  
**Polypeptides having improved properties**  
**Полипептиды с улучшенными свойствами**

- (21) **e 2022 1325 (13) A1**  
 (51) **Int.Cl.:** *A61K 9/00* (2006.01.01)  
*A61K 31/137* (2006.01.01)  
*A61K 31/167* (2006.01.01)  
*A61K 31/573* (2006.01.01)  
*A61K 47/02* (2006.01.01)  
*A61K 47/10* (2017.01.01)  
*A61P 11/00* (2006.01.01)  
*A61K 31/58* (2006.01.01)  
 (96) 21702003.1, 2021.01.26  
 (87) WO 2021/151857, 2021.08.05  
 (31) 20153973; 20214091  
 (32) 2020.01.28; 2020.12.15  
 (33) EP; EP  
 (71) CHIESI FARMACEUTICI S.P.A., IT  
 (72) ZAMBELLI Enrico, IT  
 (54) **Inhalatoare cu doză măsurată sub presiune care conțin o formulare farmaceutică tamponată**  
**Pressurised metered dose inhalers comprising a buffered pharmaceutical formulation**  
**Дозированные ингаляторы под давлением, содержащие забуференный фармацевтический состав**

- (21) **e 2022 1326 (13) A1**  
 (51) **Int.Cl.:** *C07K 16/28* (2006.01.01)  
*A61K 39/395* (2006.01.01)  
*A61P 35/00* (2006.01.01)  
*C12N 15/13* (2006.01.01)  
*C12N 15/62* (2006.01.01)  
 (96) 21702749.9, 2021.01.28  
 (87) WO 2021/154073, 2021.08.05  
 (31) 2024786  
 (32) 2020.01.29  
 (33) NL  
 (71) MERUS N.V., NL  
 (72) VAN LOO Pieter Fokko, NL; THROSBY Mark, NL  
 (54) **Mijloace și procedeu de modulare a efectelor de implicare a celulelor imune**  
**Means and method for modulating immune cell engaging effects**  
**Средства и способ модулирования эффектов вовлечения иммунных клеток**

- (21) e 2022 1327 (13) A1  
 (51) Int.Cl.: A61K 9/16 (2006.01.01)  
 A61K 31/00 (2006.01.01)  
 (96) 21702950.3, 2021.01.29  
 (87) WO 2021/152129, 2021.08.05  
 (31) 20305089; 20306410  
 (32) 2020.01.31; 2020.11.19  
 (33) EP; EP  
 (71) ABIVAX, FR; CENTRE NATIONAL DE LA RECHERCHE SCIENTIFIQUE, FR; UNIVERSITE DE MONTPELLIER, FR; INSTITUT CURIE, FR  
 (72) MENEGOTTO Jérôme, FR; DENIS Jérôme, FR  
 (54) **Dispersie solidă amorfă de 8-cloro-N-(4-(trifluorometoxi)fenil)chinolin-2-amină**  
**Amorphous solid dispersion of 8-chloro-N-(4-(trifluoromethoxy)phenyl)quinolin-2-amine**  
**Аморфная твердая дисперсия 8-хлор-N-(4-(трифторметокси)фенил)хинолин-2-амина**

- (21) e 2022 1328 (13) A1  
 (51) Int.Cl.: C07D 215/38 (2006.01.01)  
 A61K 31/47 (2006.01.01)  
 A61P 29/00 (2006.01.01)  
 A61P 31/18 (2006.01.01)  
 A61P 35/00 (2006.01.01)  
 (96) 21705110.1, 2021.01.29  
 (87) WO 2021/152131, 2021.08.05  
 (31) 20305090  
 (32) 2020.01.31  
 (33) EP  
 (71) ABIVAX, FR; CENTRE NATIONAL DE LA RECHERCHE SCIENTIFIQUE, FR; UNIVERSITE DE MONTPELLIER, FR; INSTITUT CURIE, FR  
 (72) MENEGOTTO Jérôme, FR; DENIS Jérôme, FR  
 (54) **Cocristale și săruri de 8-cloro-N-(4-(trifluorometoxi)fenil)chinolin-2-amină**  
**Co-crystals and salts of 8-chloro-N-(4-(trifluoromethoxy)phenyl)quinolin-2-amine**  
**Сокристаллы и соли 8-хлор-N-(4-(трифторметокси)фенил)хинолин-2-амина**

- (21) e 2022 1329 (13) A1  
 (51) Int.Cl.: A61K 39/12 (2006.01.01)  
 A61K 39/215 (2006.01.01)  
 A61P 11/00 (2006.01.01)  
 A61P 31/14 (2006.01.01)

- (96) 21706776.8, 2021.01.26  
 (87) WO 2021/154763, 2021.08.05  
 (31) 202062967006P; 202062971825P;  
 202063002094P; 202063009005P;  
 202063016175P  
 (32) 2020.01.28; 2020.02.07; 2020.03.30;  
 2020.04.13; 2020.04.27  
 (33) US; US; US; US; US  
 (71) MODERNATX, INC., US  
 (72) STEWART-JONES Guillaume, US; NARAYANAN Elisabeth, US; BENNETT Hamilton, US; CARFI Andrea, US; METKAR Mihir, US; PRESNYAK Vladimir, US  
 (54) **Vaccinuri ARN împotriva coronavirusului**  
**Coronavirus RNA vaccines**  
**РНК-вакцины против коронавируса**

- (21) e 2022 1330 (13) A1  
 (51) Int.Cl.: C07D 401/04 (2006.01.01)  
 C07D 401/14 (2006.01.01)  
 C07D 405/04 (2006.01.01)  
 C07D 405/14 (2006.01.01)  
 C07D 409/04 (2006.01.01)  
 C07D 413/04 (2006.01.01)  
 A01N 43/40 (2006.01.01)  
 A01N 43/50 (2006.01.01)  
 A01N 43/54 (2006.01.01)  
 A01N 43/56 (2006.01.01)  
 A01N 43/647 (2006.01.01)  
 A01N 43/76 (2006.01.01)  
 A01N 43/78 (2006.01.01)  
 A01N 43/80 (2006.01.01)  
 A01N 43/82 (2006.01.01)  
 (96) 21707118.2, 2021.01.29  
 (87) WO 2021/155106, 2021.08.05  
 (31) 202062967838P  
 (32) 2020.01.30  
 (33) US  
 (71) FMC CORPORATION, US  
 (72) AHMAD Omar Khaled, US; BRIDDELL Twyla A., US; CHAN Dominic Ming-Tak, US; CHEN Yuzhong, US; HAMM Jason Charles, US; KAR Moumita, US; PAHUTSKI Thomas Francis Jr., US; STEVENSON Thomas Martin, US; XU Ming, US; SLACK Rachel, US  
 (54) **Compuși piridinici pentru combaterea dăunătorilor nevertebrați**  
**Pyridine compounds for controlling invertebrate pests**  
**Пиридиновые соединения для борьбы с беспозвоночными вредителями**

- (21) **e 2022 1331 (13) A1**  
 (51) **Int.Cl.:** **A61K 47/54** (2017.01.01)  
 (96) 21707122.4, 2021.01.29  
 (87) WO 2021/155177, 2021.08.05  
 (31) 202062967544P  
 (32) 2020.01.29  
 (33) US  
 (71) FLAGSHIP PIONEERING INNOVATIONS VI, LLC, US  
 (72) KAHVEJIAN Avak, US; DE BOER Alexandra Sophie, US  
 (54) **Compoziții care conțin poliribonucleotide liniare pentru modularea proteinelor și utilizările acestora**  
**Compositions comprising linear polyribonucleotides for protein modulation and uses thereof**  
**Композиции, содержащие линейные полирибонуклеотиды для модуляции белков, и их применения**

- 
- (21) **e 2022 1332 (13) A1**  
 (51) **Int.Cl.:** **A61K 48/00** (2006.01.01)  
**A61K 9/127** (2006.01.01)  
**A61K 31/7088** (2006.01.01)  
**A61P 37/06** (2006.01.01)  
**C12N 15/79** (2006.01.01)  
**C12N 15/87** (2006.01.01)  
**C12N 15/88** (2006.01.01)  
 (96) 21707124.0, 2021.01.29  
 (87) WO 2021/155267, 2021.08.05  
 (31) 202062967831P; 202063009612P  
 (32) 2020.01.30; 2020.04.14  
 (33) US; US  
 (71) MODERNATX, INC., US  
 (72) HUANG Eric Yi-Chun, US; TSE Sze-Wah, US; DE PICCIOTTO Seymour, US; KENNEY Laurie, US  
 (54) **ARNm care codifică polipeptide de reprogramare metabolică și utilizările acestora**  
**mRNAs encoding metabolic reprogramming polypeptides and uses thereof**  
**мРНК, кодирующие полипептиды метаболического перепрограммирования, и их применения**

- (21) **e 2022 1333 (13) A1**  
 (51) **Int.Cl.:** **C07D 209/12** (2006.01.01)  
**A61K 31/404** (2006.01.01)  
**C07D 209/18** (2006.01.01)  
**C07D 401/12** (2006.01.01)  
**C07D 403/12** (2006.01.01)  
**C07D 407/12** (2006.01.01)  
**C07D 413/12** (2006.01.01)  
**A61P 13/12** (2006.01.01)  
 (96) 21707527.4, 2021.01.28  
 (87) WO 2021/154997, 2021.08.05  
 (31) 202062967276P; 202063038278P; 202063040166P  
 (32) 2020.01.29; 2020.06.12; 2020.06.17  
 (33) US; US; US  
 (71) VERTEX PHARMACEUTICALS INCORPORATED, US  
 (72) CAO Jingrong, US; COME Jon H., US; DAKIN Leslie A., US; DENIS Francois, US; DORSCH Warren A., US; FORTIER Anne, US; HAMEL Martine, US; KRUEGER Elaine B., US; LEDFORD Brian, US; MALTAIS Francois, US; NANTHAKUMAR Suganthini S., US; NICOLAS Olivier, US; SAYEGH Camil E., US; SENTER Timothy J., US; WANG Tiansheng, US  
 (54) **Inhibitori ai APOL1 și procedee de utilizare a acestora**  
**Inhibitors of APOL1 and methods of using same**  
**Ингибиторы APOL1 и способы их применения**

- 
- (21) **e 2022 1334 (13) A1**  
 (51) **Int.Cl.:** **C07K 14/005** (2006.01.01)  
**C12N 15/86** (2006.01.01)  
**A61K 48/00** (2006.01.01)  
 (96) 21707556.3, 2021.01.29  
 (87) WO 2021/155137, 2021.08.05  
 (31) 202062967416P  
 (32) 2020.01.29  
 (33) US  
 (71) GENZYME CORPORATION, US  
 (72) FREDERICK Amy, US; JIN Xiaoying, US; LIU Lin, US; O'RIORDAN Catherine, US; SULLIVAN Jennifer, US

(54) **Proteine capsidale virale adenoasociate modificate pentru terapia genică oculară și procedee de utilizare a acestora**  
**Modified adeno-associated viral capsid proteins for ocular gene therapy and methods of use thereof**  
**Модифицированные аденоассоциированные вирусные капсидные белки для глазной генной терапии и способы их применения**

(21) e 2022 1335 (13) A1

(51) **Int.Cl.:** C07D 263/57 (2006.01.01)  
 C07D 413/12 (2006.01.01)  
 C07D 413/14 (2006.01.01)  
 C07D 417/12 (2006.01.01)  
 C07D 471/08 (2006.01.01)  
 C07D 487/04 (2006.01.01)  
 A61K 31/423 (2006.01.01)  
 A61P 25/00 (2006.01.01)  
 A61P 27/02 (2006.01.01)

(96) 21707835.1, 2021.01.27

(87) WO 2021/154842, 2021.08.05

(31) 202062966978P; 202063009241P

(32) 2020.01.28; 2020.04.13

(33) US; US

(71) PROTEGO BIOPHARMA, INC., US

(72) TAIT Bradley Dean, US; LABAUDINIÈRE Richard F., US; SALVINO Joseph, US

(54) **Compuși, compoziții și procedee de stabilizare a transtiretinei și de inhibare a plierii greșite a transtiretinei**  
**Compounds, compositions and methods for stabilizing transthyretin and inhibiting transthyretin misfolding**  
**Соединения, композиции и способы стабилизации транстиретина и ингибирования неправильной укладки транстиретина**

(21) e 2022 1336 (13) A1

(51) **Int.Cl.:** A01N 37/44 (2006.01.01)  
 A01N 25/00 (2006.01.01)  
 A01P 7/04 (2006.01.01)

(96) 21708116.5, 2021.01.30

(87) WO 2021/152160, 2021.08.05

(31) 20154580; 20161325; 20161329

(32) 2020.01.30; 2020.03.05; 2020.03.05

(33) EP; EP; EP

(71) KWS SAAT SE & CO. KGAA, DE

(72) HOLZFUSS Constanze, DE; WIELANDT Nicolas, DE

(54) **Utilizarea benzoatului de denatonium pentru tratamentul semințelor culturilor agricole în calitate de repelent pentru păsări și/sau insecte**

**Use of denatonium benzoate as a seed treatment for crops as bird and/or insect repellent**

**Применение денатония бензоата для обработки семян сельскохозяйственных культур в качестве репеллента от птиц и/или насекомых**

(21) e 2022 1337 (13) A1

(51) **Int.Cl.:** A61K 31/4162 (2006.01.01)  
 A61P 1/16 (2006.01.01)  
 A61P 11/00 (2006.01.01)  
 A61P 43/00 (2006.01.01)  
 A61K 9/00 (2006.01.01)

(96) 21708420.1, 2021.01.29

(87) WO 2021/155087, 2021.08.05

(31) 202062967878P; 202063029971P

(32) 2020.01.30; 2020.05.26

(33) US; US

(71) VERTEX PHARMACEUTICALS INCORPORATED, US

(72) BOZIC Carmen, US; CIRINCIONE Brenda, US; HARE Brian J., US; INGENITO Edward, US; KUMAR Sanjeev, US; MARIOWDA Gautham, US; PANORCHAN Porntula, US; PETERSON Mark Christopher, US; RHEE David, US; STILES David Kent, US; TIAN Bosheng, US; ZHANG Weiyan, US

(54) **Metode de tratament al deficitului de alfa-1 antitripsină**  
**Methods of treatment for alpha-1 antitrypsin deficiency**  
**Методы лечения дефицита альфа-1 антитрипсина**

(21) e 2022 1338 (13) A1

(51) **Int.Cl.:** A61K 9/51 (2006.01.01)  
 A61K 9/127 (2006.01.01)  
 A61K 47/12 (2006.01.01)  
 A61K 31/7088 (2006.01.01)

(96) 21708802.0, 2021.01.29

(87) WO 2021/155274, 2021.08.05

(31) 202062968337P

(32) 2020.01.31

- (33) US  
 (71) MODERNATX, INC., US  
 (72) SMITH Mike, US; AUER Jason, US; SKINNER Brie, US  
 (54) **Procedee de obținere a nanoparticulelor lipidice**  
**Methods of preparing lipid nanoparticles**  
**Способы получения липидных наночастиц**
- (72) KAHVEJIAN Avak, US; DE BOER Alexandra Sophie, US; PLUGIS Nicholas McCartney, US; PAEK Ki Young, US  
 (54) **Compoziții pentru translație și procedee de utilizare a acestora**  
**Compositions for translation and methods of use thereof**  
**Композиции для трансляции и способы их применения**

- (21) **e 2022 1339 (13) A1**  
 (51) **Int.Cl.:** **A61K 31/7105** (2006.01.01)  
**A61K 31/7115** (2006.01.01)  
**C12N 15/11** (2006.01.01)  
**C12N 15/115** (2010.01.01)  
**C12N 15/117** (2010.01.01)  
 (96) 21710088.2, 2021.01.29  
 (87) WO 2021/155171, 2021.08.05  
 (31) 202062967548P; 202063126472P  
 (32) 2020.01.29; 2020.12.16  
 (33) US; US  
 (71) FLAGSHIP PIONEERING INNOVATIONS VI, LLC, US  
 (72) KAHVEJIAN Avak, US; PLUGIS Nicholas McCartney, US; DE BOER Alexandra Sophie, US; WEINSTEIN Erica Gabrielle, US; CIFUENTES-ROJAS Catherine, US  
 (54) **Livrarea compozițiilor care conțin poliribonucleotide circulare**  
**Delivery of compositions comprising circular polyribonucleotides**  
**Доставка композиций, содержащих кольцевые полирибонуклеотиды**
- (21) **e 2022 1341 (13) A1**  
 (51) **Int.Cl.:** **A01N 25/22** (2006.01.01)  
**A01N 47/36** (2006.01.01)  
**A01N 43/40** (2006.01.01)  
**A01N 37/22** (2006.01.01)  
**A01N 39/04** (2006.01.01)  
**A01P 13/00** (2006.01.01)  
**A01N 25/02** (2006.01.01)  
 (96) 21711356.2, 2021.01.28  
 (87) WO 2021/152391, 2021.08.05  
 (31) 202062967581P  
 (32) 2020.01.29  
 (33) US  
 (71) FMC AGRICULTURAL CARIBE INDUSTRIES LTD., BM; CHEMINOVA A/S, DK  
 (72) MANZI-NSHUTI Charles, US  
 (54) **Compoziții lichide de sulfoniluree**  
**Liquid sulfonilurea compositions**  
**Жидкие композиции сульфонилмочевины**

- (21) **e 2022 1340 (13) A1**  
 (51) **Int.Cl.:** **A61K 31/7105** (2006.01.01)  
**A61K 31/7115** (2006.01.01)  
**C12N 15/11** (2006.01.01)  
**C12N 15/115** (2010.01.01)  
**C12N 15/117** (2010.01.01)  
 (96) 21710089.0, 2021.01.29  
 (87) WO 2021/155175, 2021.08.05  
 (31) 202062967547P  
 (32) 2020.01.29  
 (33) US  
 (71) FLAGSHIP PIONEERING INNOVATIONS VI, LLC, US
- (21) **e 2022 1342 (13) A1**  
 (51) **Int.Cl.:** **F17C 3/08** (2006.01.01)  
 (96) 21730646.3, 2021.04.19  
 (87) WO 2022/223999, 2022.10.27  
 (71) DRAGUN, TIHOMIR, HR  
 (72) PERANIC Josip, HR  
 (54) **Rezervor de stocare a gazului lichefiat pentru transportul intermodal**  
**Liquefied gas storage vessel for intermodal transport**  
**Резервуар для хранения сжиженного газа для интермодальной перевозки**

- (21) e 2022 1343 (13) A1  
 (51) Int.Cl.: A61K 31/255 (2006.01.01)  
 A61K 35/12 (2015.01.01)  
 A61K 38/53 (2006.01.01)  
 C12N 9/00 (2006.01.01)  
 C12N 15/52 (2006.01.01)  
 (96) 21747296.8, 2021.02.01  
 (87) WO 2021/155351, 2021.08.05  
 (31) 202062968906P  
 (32) 2020.01.31  
 (33) US  
 (71)(72) GUMRUKCU Serhat, US  
 (54) **Compoziții și procedee de asigurare a  
 efectelor chimioprotectoare**  
**Compositions and methods for providing  
 chemoprotective effects**  
**Композиции и способы обеспечения  
 химиопротекторного действия**
- 
- (21) e 2022 1344 (13) A1  
 (51) Int.Cl.: A61K 31/7105 (2006.01.01)  
 A61K 39/12 (2006.01.01)  
 A61K 39/145 (2006.01.01)  
 C07K 14/135 (2006.01.01)  
 A61P 31/14 (2006.01.01)  
 C12N 15/44 (2006.01.01)  
 (96) 21747384.2, 2021.01.29  
 (87) WO 2021/155243, 2021.08.05  
 (31) 202062967888P  
 (32) 2020.01.30  
 (33) US  
 (71) MODERNATX, INC., US  
 (72) SHAW Christine, US; STEWART-JONES Guil-  
 laume, US; NARAYANAN Elisabeth, US;  
 PRESNYAK Vladimir, US; ELBASHIR Sayda  
 Mahgoub, US  
 (54) **Compoziții pentru imunizare împotriva vi-  
 rusului respirator**  
**Respiratory virus immunizing compositions**  
**Композиции для иммунизации против  
 респираторного вируса**
- 
- (21) e 2022 1345 (13) A1  
 (51) Int.Cl.: A01N 47/18 (2006.01.01)  
 A01N 59/26 (2006.01.01)  
 A01P 3/00 (2006.01.01)  
 A01P 21/00 (2006.01.01)  
 (96) 21747415.4, 2021.01.29  
 (87) WO 2021/153748, 2021.08.05
- (31) 2020012654  
 (32) 2020.01.29  
 (33) JP  
 (71) NIPPON SODA CO., LTD., JP  
 (72) NISHINO Shigeki, JP; HORIKOSHI Humberto  
 Mitio, JP; FUKUSHIMA Yusuke, JP; KANG  
 Chang-Kyung, JP; YAMADA Shigeo, JP  
 (54) **Compoziție agricolă și horticolă**  
**Agricultural and horticultural composition**  
**Сельскохозяйственная и садоводческая  
 композиция**
- 
- (21) e 2022 1346 (13) A1  
 (51) Int.Cl.: C07K 14/005 (2006.01.01)  
 (96) 21747489.9, 2021.01.30  
 (87) WO 2021/155323, 2021.08.05  
 (31) 202062969008P; 202062994630P;  
 202063014467P; 202063025782P;  
 202062705187P; 202062705308P;  
 202063043090P; 202062706366P;  
 202063066147P; 202062706676P;  
 202062706937P; 202062706958P;  
 202063198089P; 202063198306P;  
 202063112900P; 3101131; 202063121482P;  
 202163133969P; 202163135182P;  
 202163141913P; 202163142977P  
 (32) 2020.01.31; 2020.03.25; 2020.04.23;  
 2020.05.15; 2020.06.15; 2020.06.21;  
 2020.06.23; 2020.08.12; 2020.08.14;  
 2020.09.02; 2020.09.18; 2020.09.21;  
 2020.09.28; 2020.10.09; 2020.11.12;  
 2020.11.28; 2020.12.04; 2021.01.05;  
 2021.01.08; 2021.01.26; 2021.01.28  
 (33) US; US; US; US; US; US; US; US; US; US;  
 US; US; US; US; CA; US; US; US; US; US  
 (71) BETH ISRAEL DEACONESS MEDICAL CEN-  
 TER, INC., US; JANSSEN PHARMACEUTI-  
 CALS, INC., US  
 (72) BAROUCH Dan H., US; LANGEDIJK Johannes  
 Petrus Maria, US; RUTTEN Lucy, US; BAK-  
 KERS Mark Johannes Gerandus, US; BOS  
 Rinke, US; WEGMANN Frank, US; ZUIJDGE-  
 EST David Adrianus Theodorus Maria, US;  
 VANDEBOSCH An, US; LE GARS Mathieu  
 Claude Michel, US; SADOFF Jerald C., US  
 (54) **Compoziții și metode de prevenire și de  
 tratament al infecției cu coronavirus - vac-  
 cinuri împotriva SARS-CoV-2**  
**Compositions and methods for preventing  
 and treating coronavirus infection - SARS-  
 CoV-2 vaccines**

**Композиции и методы профилактики и лечения коронавирусной инфекции - вакцины против SARS-CoV-2**

- 
- (21) **e 2022 1347 (13) A1**  
 (51) **Int.Cl.:** **A61K 31/519** (2006.01.01)  
**A61P 19/08** (2006.01.01)  
**C07K 14/715** (2006.01.01)  
 (96) 21747642.3, 2021.01.29  
 (87) WO 2021/153703, 2021.08.05  
 (31) 2020014260  
 (32) 2020.01.31  
 (33) JP  
 (71) KYOTO UNIVERSITY, JP; TAIHO PHARMACEUTICAL CO., LTD., JP  
 (72) TSUMAKI Noriyuki, JP; IIMORI Yuki, JP; MIURA Akihiro, JP; HIRAI Hiroshi, JP  
 (54) **Tratament pentru condrodistrofie**  
**Treatment for chondrodystrophia**  
**Лечение хондродистрофии**
- 

- (21) **e 2022 1348 (13) A1**  
 (51) **Int.Cl.:** **A61K 39/215** (2006.01.01)  
 (96) 21747780.1, 2021.01.27  
 (87) WO 2021/154828, 2021.08.05  
 (31) 202062966750P; 202063048942P;  
 202063079337P; 202063079853P  
 (32) 2020.01.28; 2020.07.07; 2020.09.16;  
 2020.09.17  
 (33) US; US; US; US  
 (71) CODAGENIX INC., US; SERUM INSTITUTE OF INDIA PRIVATE LIMITED, IN  
 (72) MUELLER Steffen, US; COLEMAN John Robert, US; WANG Ying, US; YANG Chen, US  
 (54) **SARS-CoV-2 deoptimizat și procedeele și utilizările asociate**  
**Deoptimized SARS-CoV-2 and methods and uses thereof**  
**Деоптимизированный SARS-CoV-2, соответствующие способы и применения**
- 

- (21) **e 2022 1349 (13) A1**  
 (51) **Int.Cl.:** **A61K 31/444** (2006.01.01)  
**C07D 401/14** (2006.01.01)  
**C07D 405/14** (2006.01.01)

- (96) 21747908.8, 2021.01.29  
 (87) WO 2021/155262, 2021.08.05  
 (31) 202062967359P  
 (32) 2020.01.29  
 (33) US  
 (71) FOGHORN THERAPEUTICS INC., US  
 (72) VASWANI Rishi G., US; HUANG David S., US  
 (54) **Compuși și utilizările acestora**  
**Compounds and uses thereof**  
**Соединения и их применения**
- 

- (21) **e 2022 1350 (13) A1**  
 (51) **Int.Cl.:** **A61K 31/495** (2006.01.01)  
 (96) 21748261.1, 2021.01.29  
 (87) WO 2021/155264, 2021.08.05  
 (31) 202062967346P  
 (32) 2020.01.29  
 (33) US  
 (71) FOGHORN THERAPEUTICS INC., US  
 (72) VASWANI Rishi G., US; HUANG David S., US; WILSON Kevin J., US; SCHILLER Shawn E.R., US; ANTHONY Neville John, US  
 (54) **Compuși și utilizările acestora**  
**Compounds and uses thereof**  
**Соединения и их применения**
- 

- (21) **e 2022 1351 (13) A1**  
 (51) **Int.Cl.:** **A61K 31/395** (2006.01.01)  
**A61P 19/02** (2006.01.01)  
**A61P 25/00** (2006.01.01)  
 (96) 21748348.6, 2021.01.29  
 (87) WO 2021/155225, 2021.08.05  
 (31) 202062967524P; 202063058121P  
 (32) 2020.01.29; 2020.07.29  
 (33) US; US  
 (71) FOGHORN THERAPEUTICS INC., US  
 (72) RUPPEL Sabine K., US; YANG Zhaoxia, US; LOWE Jason T., US; VOIGT Johannes H., US  
 (54) **Compuși și utilizările acestora**  
**Compounds and uses thereof**  
**Соединения и их применения**
-

- (21) e 2022 1352 (13) A1
- (51) Int.Cl.: **A61K 38/02** (2006.01.01)  
**A61K 39/395** (2006.01.01)  
**A61K 47/68** (2017.01.01)
- (96) 21748405.4, 2021.01.08
- (87) WO 2021/154476, 2021.08.05
- (31) 202062968252P; 202063055405P
- (32) 2020.01.31; 2020.07.23
- (33) US; US
- (71) DYNE THERAPEUTICS, INC., US
- (72) SUBRAMANIAN Romesh R., US; QATANANI Mohammed T., US; WEEDEN Timothy, US; DESJARDINS Cody A., US; QUINN Brendan, US
- (54) **Anticorp anti-receptor de transferină (RTF) și utilizările acestuia**  
**Anti-transferrin receptor (TFR) antibody and uses thereof**  
**Антитело к рецептору трансферрина (РТФ) и его применения**
- 
- (21) e 2022 1353 (13) A1
- (51) Int.Cl.: **C07D 471/04** (2006.01.01)  
**C07F 9/53** (2006.01.01)  
**A61K 31/437** (2006.01.01)  
**A61K 31/444** (2006.01.01)  
**A61K 31/4709** (2006.01.01)  
**A61K 31/4725** (2006.01.01)  
**A61K 33/42** (2006.01.01)  
**A61P 3/10** (2006.01.01)  
**A61P 3/04** (2006.01.01)  
**A61P 3/06** (2006.01.01)  
**A61P 9/00** (2006.01.01)
- (96) 21751080.9, 2021.02.05
- (87) WO 2021/155841, 2021.08.12
- (31) PCT/CN2020/0745; PCT/CN2020/1093
- (32) 2020.02.07; 2020.08.14
- (33) WO; WO
- (71) GASHERBRUM BIO, INC., US
- (72) MENG Qinghua, CN; LIN Xichen, CN; ZHANG Haizhen, CN; XING Weiqiang, CN; LEI Hui, CN; JENNINGS Andrew, US
- (54) **Agoniști heterociclici ai GLP-1**  
**Heterocyclic GLP-1 agonists**  
**Гетероциклические агонисты GLP-1**



## FF4A Brevete de invenție acordate / Granted patents for invention / Предоставленные патенты на изобретения

**O**rice persoană interesată are dreptul să ceară revocarea în tot sau în parte a hotărârii de acordare a brevetului în termen de 6 luni de la data publicării mențiunii privind acordarea brevetului. Opoziția se face în scris și motivat la AGEPI, în baza motivelor prevăzute de art. 57 alin. (2) din Legea nr. 50/2008 privind protecția invențiilor.

**A**ny person shall be entitled to request a full or partial revocation of any decision to grant a patent within 6 months as from the date of publication of the mention of the grant of the patent. The opposition shall be reasoned and filed in writing with AGEPI according to the provisions of Article 57(2) of the Law No. 50/2008 on the Protection of Inventions.

**Л**юбое лицо вправе подать в AGEPI мотивированное возражение о полном или частичном аннулировании решения о предоставлении патента в течение 6 месяцев с даты публикации сведений о предоставлении патента. Возражение подается в письменной форме на основании мотивов, предусмотренных в части (2) ст. 57 Закона № 50/2008 об охране изобретений.

(11) 4837 (13) B1

(51) Int. Cl.: A01B 29/04 (2006.01)  
A01B 29/06 (2006.01)

(21) a 2020 0065

(22) 2019.03.18

(31) P-1800101

(32) 2018.03.23

(33) HU

(85) 2020.08.04

(86) PCT/HU2019/050011, 2019.03.18

(87) WO 2019/180472 A1, 2019.09.26

(71)(72)(73) HORVÁTH Benedek, HU

(74) CORCODEL Angela

(54) **Utilaj agricol pentru prelucrarea solului, în special tăvălug rotativ**

(57) Invenția se referă la un utilaj agricol pentru prelucrarea solului, în special tăvălug rotativ pentru prelucrarea solului după arat și/sau pregătirea patului de semințe.

Utilajul agricol, conform invenției, conține o structură a tăvălugului, care include o multitudine de discuri coaxiale, unite cu lame de măcinare (19) longitudinale, care sunt extinse de la un capăt spre capătul opus de-a lungul axei principale a structurii tăvălugului. Lamele de măcinare (19) formează spațiul interior al structurii tăvălugului, fiind accesibil prin deschizături executate între lamele de măcinare (19), iar structura tăvălugului este executată cu posibilitatea rotirii în jurul axei principale și dotată cu un răzuitor interior (29) staționar, amplasat în spațiul interior al structurii tăvălugului la o distanță de lamele de măcinare (19). Răzuitorul interior (29) staționar este amplasat radial în spațiul interior al structurii tăvălugului și executat cu posibilitatea interacțiunii cu lamele de măcinare (19), astfel încât distanța radială dintre marginea radială interioară a lamelor (19) și marginea radială exterioară a răzuitorului (29) este micșorată, cel mult până la 2,5 cm, totodată în spațiul interior al structurii tăvălugului, cel puțin un capăt, de preferință ambele capete ale răzuitorului interior (29) staționar sunt unite cu știfturi cilindrice (23) coaxiale ale tăvălugului rotativ prin elemente elastice (26), care sunt executate în formă de arc flexibil, de preferință, în formă de C pentru rotirea flexibilă și/sau deplasarea radială a răzuitorului interior (29) în spațiul interior al tăvălugului rotativ la blocarea cu un bulgăre masiv sau cu o bucată de piatră sau lemn între răzuitor (29) și lamă (19), care interacționează cu acesta.

Revendicări: 2

Figuri: 4

\*

\* \*

(54) **Agricultural tillage implement, mainly rolling basket**

(57) The present invention relates to an agricultural tillage implement, mainly rolling basket for tillage works after plowing and/or seedbed preparation.

The agricultural tillage implement, according to the invention, comprises a basket structure including a plurality of coaxial discs associated with longitudinal crushing blades (19) extending from one end to an opposing end along a major axis of the basket structure. The crushing blades (19) define an inner space of the basket structure, and said inner space being accessible through openings provided between the crushing blades (19), and the basket structure is configured in such a way to rotate around the major axis and comprises a stationary internal scraper (29) arranged in the inner space of the basket structure at a distance from the crushing blades (19). The stationary internal scraper (29) is radially arranged in the inner space of the basket structure and is made with the possibility of cooperation with the crushing blades (19) so that the radial distance between the radially inner edge of the blades (19) and the radially outer edge of the scraper (29) has been reduced, at most to 2.5 cm, at the same time, in the inner space (20) of the basket structure, at least one end, but preferably both ends of the stationary internal scraper (29) is/are connected to stationary scraper shaft pins (23) of the rotary basket via elastic members (26), formed as a flexible, mainly C-shaped spring allowing flexible rotation and/or radial displacement of the internal scraper (29) in the inner space of the rolling basket, when jamming a larger clump or a piece of stone or wood between the scraper (29) and the cooperating blade (19).

Claims: 2

Fig.: 4

\* \*

\* \*

(54) **Сельскохозяйственное почвообрабатывающее орудие, а именно вращающийся каток**

(57) Изобретение относится к сельскохозяйственному почвообрабатывающему орудю, а именно к вращающемуся катку для обработки почвы после вспашки и/или подготовки семенного ложа.

Сельскохозяйственное орудие, согласно изобретению, содержит структуру катка,

которая включает множество коаксиальных дисков, связанных с продольными измельчающими лезвиями (19), которые проходят от одного конца к противоположному концу вдоль главной оси структуры катка. Измельчающие лезвия (19) образуют внутреннее пространство структуры катка, будучи доступно через отверстия, выполненные между измельчающими лезвиями (19), а структура катка выполнена с возможностью вращения вокруг главной оси и снабжена неподвижным внутренним скребком (29), расположенным во внутреннем пространстве структуры катка на расстоянии от измельчающих лезвий (19). Неподвижный внутренний скребок (29) расположен радиально во внутреннем пространстве структуры катка и выполнен с возможностью взаимодействия с измельчающими лезвиями (19) таким образом, что радиальное расстояние между радиальной внутренней кромкой лезвий (19) и радиальной наружной кромкой скребка (29) уменьшено, не более до 2,5 см, при этом во внутреннем пространстве структуры катка по меньшей мере, один конец, предпочтительно оба конца, неподвижного внутреннего скребка (29) соединены с цилиндрическими коаксиальными штифтами (23) вращающегося катка посредством упругих элементов (26), которые выполнены в виде гибкой преимущественно С-образной ресоры для гибкого вращения и/или радиального перемещения внутреннего скребка (29) во внутреннем пространстве вращающегося катка при застревании крупного комка или обломка камня или дерева между скребком (29) и взаимодействующим с ним лезвием (19).

П. формулы: 2

Фиг.: 4

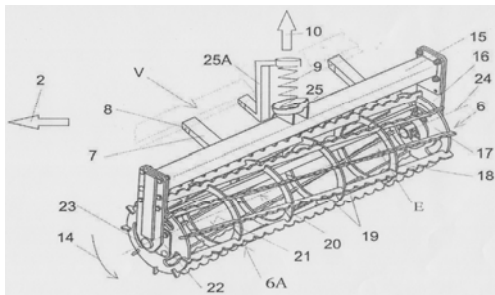

- (11) **4838** (13) **B1**  
 (51) **Int. Cl.:** **A61K 31/175** (2006.01)  
**A61K 31/30** (2006.01)  
**A61P 39/06** (2006.01)  
**C07F 1/08** (2006.01)  
**C07C 337/08** (2006.01)  
**C07C 47/56** (2006.01)  
 (21) a 2022 0016  
 (22) 2021.11.23  
 (67) s 2021 0099, 2022.03.30  
 (71)(73) IP UNIVERSITATEA DE STAT DE MEDICINĂ ȘI FARMACIE "NICOLAE TESTEMIȚANU" DIN REPUBLICA MOLDOVA, MD  
 (72) GULEA Aurelian, MD; GUDUMAC Valentin, MD; GRAUR Vasilii, MD; ȚAPCOV Victor, MD; ANDRONACHE Lilia, MD; CEBAN Emil, MD; PANTEA Valeriana, MD  
 (54) **Utilizarea bromo-2-[[2-(prop-2-en-1-ilcarbamoil)hidraziniliden]metil]fenolatocupru în calitate de stimulator al producerii și/sau activității catalazei**  
 (57) Invenția se referă la chimie și medicină, și anume la utilizarea unui compus coordinativ de cupru biologic activ din clasa tiosemicarbazidaților metalelor de tranziție în calitate de stimulator al producerii și/sau activității catalazei. Acest compus complex poate găsi aplicare în medicină în calitate de preparat, care, stimulând producerea și/sau activitatea catalazei în organism, poate preveni și/sau reduce dezvoltarea leziunilor celulare și tisulare, legate de acumularea excesivă a speciilor reactive ale oxigenului (SRO), precum și apariția patologiilor neurodegenerative, renale, cardiovasculare, aterosclerozei și carcinogenezei, și proceselor inflamatorii.  
 Esența invenției constă în utilizarea bromo-2-[[2-(prop-2-en-1-ilcarbamoil)hidraziniliden]metil]fenolatocupru cu formula:

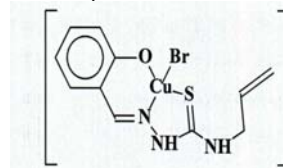

în calitate de stimulator al producerii și/sau activității catalazei.

Revendicări: 1

\*  
\* \*

- (54) **Use of bromo-2-[[2-(prop-2-en-1-ylcarbamoil)hidrazinylidene]methyl] phenolatocopper as a catalase production and/or activity stimulator**

- (57) The invention relates to chemistry and medicine, namely to the use of a biologically active copper coordination compound of the class of transition metal thiosemicarbazidates as a catalase production and/or activity stimulator. This complex compound can be used in medicine as a drug which, by stimulating the production and/or activity of catalase in the body, can prevent and/or reduce the development of cellular and tissular lesions associated with excessive accumulation of reactive oxygen species (ROS), as well as the occurrence of neurodegenerative, renal, cardiovascular pathologies, atherosclerosis and carcinogenesis, and inflammatory processes. Summary of the invention consists in the use of bromo-2-[[2-(prop-2-en-1-ylcarbamothioyl)hydrazinylidene]methyl]phenolatocopper of the formula:

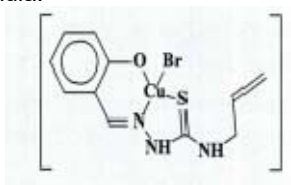

as a catalase production and/or activity stimulator.

Claims: 1

\*  
\* \*

- (54) **Использование бром-2-[[2-(проп-2-ен-1-илкарбамотиоил)гидразинилиден]метил]фенолятомеди в качестве стимулятора выработки и/или активности каталазы**
- (57) Изобретение относится к химии и медицине, а именно к использованию биологически активного координационного соединения меди из класса тиосемикарбазидатов переходных металлов в качестве стимулятора выработки и/или активности каталазы. Это комплексное соединение может найти применение в медицине в качестве препарата, который, стимулируя выработку и/или активность каталазы в организме, может предотвращать и/или уменьшать развитие клеточных и тканевых повреждений, связанных с избыточным накоплением реактивных форм кислорода (РФК), а также возникновение нейродегенеративных, почечных, сердечно-сосудистых патологий, атеросклероза и канцерогенеза и воспалительных процессов. Сущность изобретения состоит в использовании бром-2-[[2-(проп-2-ен-1-илкарбамотиоил)гидразинилиден]метил]фенолятомеди формулы:

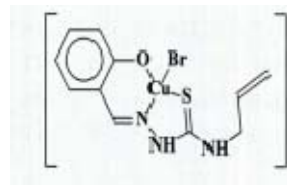

в качестве стимулятора выработки и/или активности каталазы.

П. формулы: 1

- (11) **4839 (13) B1**  
 (51) **Int. Cl.: B28B 7/22 (2006.01)**  
**E04G 11/02 (2006.01)**  
 (21) a 2020 0060  
 (22) 2018.12.11  
 (31) 2017145706  
 (32) 2017.12.25  
 (33) RU  
 (85) 2020.06.18  
 (86) PCT/RU2018/000805, 2018.12.11  
 (87) WO 2019/132722 A1, 2019.07.04  
 (71)(73) LIMITED LIABILITY COMPANY "VYBOR OBD", RU  
 (72) CYBAN Alexandr Ivanovich, RU  
 (74) CORCODEL Angela  
 (54) **Instalație pentru fabricarea blocurilor tridimensionale**  
 (57) Invenția se referă la fabricarea produselor din beton armat, în special a blocurilor tridimensionale monolite cu cavitate. Instalația pentru fabricarea blocurilor tridimensionale conține un cadru (1) cu o platformă plană, o pereche de scuturi longitudinale (3), unul de capăt (4) și unul de balcon (5), o bordură (12) și un miez (2). Pe cadru (1) sunt fixate șine (13), bordura (12), care este baza viitoarei camere-bloc, și miezul (2), executat cu posibilitatea deplasării verticale. Miezul (2) este dotat cu cricuri hidraulice (7) de ridicare-coborâre, iar perechea de scuturi longitudinale (3), de capăt (4) și de balcon (5) sunt dotate cu cricuri hidraulice (8), vibratoare (10), un sistem de fixare (6) a scutului de capăt (4) cu cele longitudinale (3), mișcarea cărora se efectuează prin cricuri hidraulice (8) și prin cărucioare (9), care se mișcă pe șine (13). Totodată în interiorul cavităților fiecărui scut (3, 4, 5) și miezului (2) se află cămăși de abur pentru încălzirea și creșterea rigidității produsului.

Revendicări: 1

Figuri: 3

\*  
\* \*

(54) **Assembly for producing construction units**

(57) The invention relates to the production of reinforced concrete products, in particular, cavity monolithic construction units.

An assembly for producing construction units includes a frame (1) having a level surface, a pair of longitudinal shields (3), an end shield (4) and a balcony shield (5), an apron (12) and a core (2). The rails (13), the apron (12), serving as the base of the room unit to be produced, and the vertically-oriented core (2) are fastened onto the frame (1). The core (2) is equipped with hydraulic raising-lowering jacks (7), and the pair of longitudinal (3), end (4) and balcony (5) shields are equipped with hydraulic jacks (8), vibrators (10), and a locking system (6) for securing the connection between the end shield (4) and longitudinal shields (3), which are moved using the hydraulic jacks (8) and sliding members (9) that move along the rails (13). Moreover, steam jackets are provided within the cavity of each shield (3, 4, 5) and the core (2) for the heating and strengthening of the product.

Claims: 1

Fig.: 3

\*  
\* \*

(54) **Установка для изготовления объемных блоков**

(57) Изобретение относится к производству железобетонных изделий, в частности, монолитных объемных блоков типа стакан.

Установка для изготовления объемных

блоков включает раму (1) с ровной площадкой, пару продольных (3), торцевой (4) и балконный (5) щиты, юбку (12) и сердечник (2). На раме (1) закреплены рельсы (13), юбка (12), являющаяся основанием будущей блок-комнаты, и сердечник (2), выполнен с возможностью вертикального направления. Сердечник (2) оснащен гидравлическими домкратами (7) подъема-опускания, а пары продольных (3), торцевой (4) и балконный (5) щиты оснащены гидравлическими домкратами (8), вибраторами (10), замочной системой (6) для фиксации торцевого щита (4) с продольными (3), движение которых осуществляется при помощи гидравлических домкратов (8), и каретками (9),двигающимися по рельсам (13). При этом внутри полости каждого щита (3, 4, 5) и сердечника (2) находятся паровые рубашки для нагрева и увеличения прочности изделия.

П. формулы: 1

Фиг.: 3

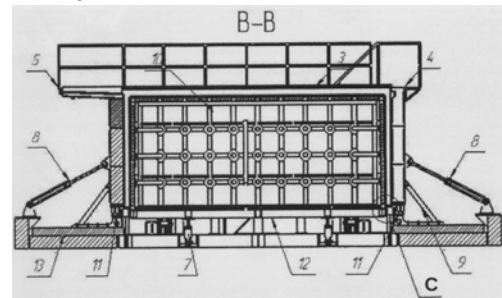

**FF9Y Brevete de invenție  
de scurtă durată acordate /  
Granted short-term patents for invention /  
Предоставленные краткосрочные патенты  
на изобретения**

**O**rice persoana interesată are dreptul să ceară revocarea în tot sau în parte a hotărârii de acordare a brevetului în termen de 6 luni de la data publicării mențiunii privind acordarea brevetului. Opoziția se face în scris și motivat la AGEPI, în baza motivelor prevăzute de art. 57 alin. (2) din Legea nr. 50/2008 privind protecția invențiilor.

Odată cu publicarea mențiunii privind acordarea brevetului de invenție de scurtă durată documentele cererii sunt expuse în biblioteca AGEPI, accesibile publicului, și pot fi consultate direct sau se pot comanda copii, contra cost.

**A**ny person is in right to request a full or partial revocation of any decision to grant a patent within 6 months as from the date of publication of the mention of granting the patent. The opposition shall be reasoned and filed in writing with AGEPI according to the provisions of Art. 57(2) of the Law No. 50/2008 on the Protection of Inventions.

At the same time with the publication of the mention of the decision to grant a short-term patent for invention, the application documents, are exposed in the AGEPI library, available to the public, and can be consulted directly or copies may be ordered for payment of an additional fee.

**Л**юбое лицо вправе подать в AGEPI мотивированное возражение о полном или частичном аннулировании решения о предоставлении патента в течение 6 месяцев с даты публикации сведений о предоставлении патента. Возражение подается в письменной форме на основании положений, предусмотренных в части (2) ст. 57 Закона № 50/2008 об охране изобретений.

Одновременно с публикацией сведений о предоставлении краткосрочного патента на изобретение производится выкладка документов заявки в библиотеке AGEPI, общедоступных для ознакомления, а за дополнительную плату могут быть заказаны их копии.

- (11) **1652** (13) Y  
 (51) **Int. Cl.:** **A01G 9/24** (2018.01)  
**F24H 7/00** (2018.01)  
**F24H 7/02** (2018.01)  
**F24S 21/00** (2018.01)  
**F24S 60/00** (2018.01)  
**F24S 60/30** (2018.01)
- (21) s 2022 0007  
 (22) 2022.02.02  
 (71)(73) INSTITUTUL DE ENERGETICĂ, MD  
 (72) TÎRȘU Mihai, MD; POSTORONCĂ Sveatoslav, MD; LUPU Mihail, MD; ANISIMOV Vladimir, MD; COLESNIC Igor, MD
- (54) **Instalație de acumulare a căldurii solare pentru seră**  
 (57) Invenția se referă la termotehnică, în special la instalații de acumulare a căldurii solare pentru sere, și poate fi utilizată în sisteme de alimentare cu energie termică cu acumularea acestora în sol.  
 Instalația, conform invenției, conține o încăpăre din material termoizolant (3) cu acces din exterior, executată într-o groapă (1) cu tavan (2), în sol, sub o seră (23) cu pereți transparenți, dotată cu un colector solar (21) și un calorifer de încălzire (22), conectate la conducte cu apă. În încăpărea din material termoizolant (3) sunt instalate coloane verticale identice din cutii de plastic (4, 6, 7, 8), în care sunt amplasate sticle din polietilenă cu apă (5). Între coloane este amplasată o conductă a schimbătorului de căldură de intrare (15), conectată la colectorul solar (21), și o conductă a schimbătorului de căldură de ieșire (18), conectată la caloriferul de încălzire (22) a serei (23). Spațiul dintre pereții gropii (1) și ai încăperii (3) este umplut cu fragmente de sticle din polietilenă de diferite dimensiuni, aranjate în grupuri (9, 10, 11, 12).

Revendicări: 1

Figuri: 2

\*  
\* \*

- (54) **Solar heat storage plant for greenhouse**  
 (57) The invention relates to heat engineering, in particular to solar heat storage plants for greenhouses, and can be used in heat supply systems with heat storage in the ground.

The plant, according to the invention, comprises a room of heat-insulating material (3) with access from the outside, made in a pit (1) with a ceiling (2), in the ground, under a greenhouse (23) with transparent walls, equipped with a solar collector (21) and a heating radiator (22), connected to pipes with water. In the room of heat-insulating material (3) are installed identical vertical columns of plastic boxes (4, 6, 7, 8), in which are placed polyethylene bottles with water (5). Between the columns is placed an inlet heat exchanger pipe (15), connected to the solar collector pipe (21), and an outlet heat exchanger pipe (18), connected to the heating radiator (22) of the greenhouse (23). The space between the walls of the pit (1) and the room (3) is filled with fragments of polyethylene bottles of different sizes, placed in groups (9, 10, 11, 12).

Claims: 1

Fig.: 2

\*  
\* \*

- (54) **Установка аккумуляирования солнечного тепла для теплицы**  
 (57) Изобретение относится к теплотехнике, в частности к установкам аккумуляирования солнечного тепла для теплиц, и может быть использовано в системах теплоснабжения с аккумуляированием тепла в грунте. Установка, согласно изобретению, содержит помещение из теплоизоляционного материала (3) с доступом снаружи, выполненное в котловане (1) с перекрытием (2), в грунте, под теплицей (23) с прозрачными стенками, снабженной солнечным коллектором (21) и радиатором отопления (22), подключенными к трубам с водой. В помещении из теплоизоляционного материала (3) установлены одинаковые вертикальные колонны из пластиковых ящиков (4, 6, 7, 8), в которых расположены полиэтиленовые бутылки с водой (5). Между колоннами размещена труба теплообменника для ввода (15), подсоединенная к солнечному коллектору (21), и труба теплообменника для вывода (18), подсоединенная к радиатору отопления (22) теплицы (23). Пространство между стенками ямы (1) и помещения (3) заполнено фрагментами полиэтиленовых бутылок разного размера, расположенными группами (9, 10, 11, 12).

П. формулы: 1

Фиг.: 2

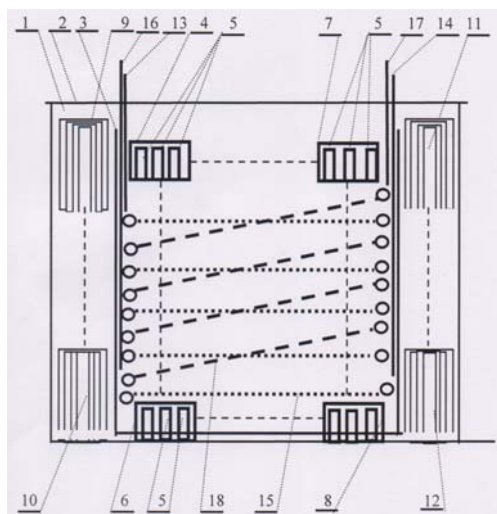

(11) 1653 (13) Y

(51) Int. Cl.: A23G 3/36 (2016.01)

A23G 3/38 (2016.01)

A23G 3/48 (2016.01)

A23G 3/50 (2016.01)

A23G 3/54 (2016.01)

(21) s 2022 0022

(22) 2022.03.31

(71)(73) UNIVERSITATEA TEHNICĂ A MOLDOVEI,  
MD

(72) CEȘCO Tatiana, MD; STURZA Rodica, MD;  
GUREV Angela, MD; GHENDOV-MOȘANU  
Aliona, MD

(54) **Procedeu de fabricare a batoanelor din  
fructe uscate**

(57) Invenția se referă la industria alimentară, și  
anume la un procedeu de fabricare a  
batoanelor din fructe uscate, glasate cu  
suspensie de pectină.

Procedeu, conform invenției, include iradie-  
rea fructelor uscate și a fructelor de pădure  
uscate cu lămpi bactericide, mărunțirea  
fructelor uscate și măcinarea fructelor de  
pădure uscate, amestecarea acestora,  
adăugarea unei părți de suspensie de  
pectină, amestecarea, după care amestecul  
se modelează, se taie în bucăți și se glasează  
cu restul suspensiei de pectină, batoanele  
glasate se usucă și se ambalează; totodată  
suspensia de pectină este obținută din  
pectină, acid citric, extract hidroalcoolic  
concentrat din fructe de pădure și apă.

Revendicări: 2

\*  
\* \*

(54) **Process for producing dried fruit bars**

(57) The invention relates to the food industry,  
namely to a process for producing dried fruit  
bars, glazed with pectin suspension.

The process, according to the invention,  
comprises irradiating dried fruits and dried  
wild berries with bactericidal lamps, grinding  
dried fruits and milling dried wild berries,  
mixing them, adding a part of the pectin  
suspension, mixing, after which the mixture is  
molded, cut into pieces and glazed with the  
rest of the pectin suspension, the glazed bars  
are dried and packed; at the same time the  
pectin suspension is obtained from pectin,  
citric acid, concentrated water-alcohol extract  
of wild berries and water.

Claims: 2

\*  
\* \*

(54) **Способ производства батончиков из  
сухофруктов**

(57) Изобретение относится к пищевой про-  
мышленности, а именно к способу произ-  
водства батончиков из сухофруктов,  
глазированных пектиновой суспензией.

Способ, согласно изобретению, включает  
облучение сухофруктов и сушеных лесных  
ягод бактерицидными лампами, измель-  
чение сухофруктов и перемалывание  
сушеных лесных ягод, их перемешивание,  
добавление части пектиновой суспензии,  
перемешивание, после чего смесь фор-  
муется, нарезается на куски и глазируется  
остатком пектиновой суспензии, глазиро-  
ванные батончики сушат и упаковывают;  
при этом пектиновую суспензию получают  
из пектина, лимонной кислоты, концен-  
трированного водно-спиртового экстракта  
лесных ягод и воды.

П. формулы: 2

(11) 1654 (13) Y

(51) Int. Cl.: A23L 33/00 (2016.01)

A61K 36/00 (2006.01)

A61P 3/10 (2006.01)

A61P 37/04 (2006.01)

(21) s 2022 0018

(22) 2022.03.18

(71)(73) INSTITUȚIA PUBLICĂ INSTITUTUL DE  
FIZIOLOGIE ȘI SANOCREATOLOGIE AL  
MEC, MD

(72) MEREUȚĂ Ion, MD; CARAUȘ Vladimir, MD;  
STRUTINSCHI Tudor, MD; DUBCENCO  
Valeriu, MD; GUTIUM Iulian, MD



(54) **Supliment alimentar biologic activ cu efect hipoglicemic și imunostimulator**

(57) Invenția se referă la industria alimentară, sanocreatologie și medicină, în special la un supliment alimentar fitoterapeutic, biologic activ, cu efect hipoglicemic și imunostimulator, care poate fi utilizat în tratamentul diabetului zaharat tip II, în perioada post-COVID-19.

Suplimentul alimentar, conform invenției, conține, în % mas.: extract uscat din semințe de amarant 12, extract uscat din frunze de pelin 13, extract uscat de dihidroquercetină 10, extract uscat din coajă de nucă 13, extract uscat din flori de cuișoare 13, extract uscat din fructe de noni 18, extract uscat de astaxantină 11 și extract uscat din rădăcină de păpădie 10.

Revendicări: 1

\*  
\* \*

(54) **Biologically active food additive with hypoglycemic and immunostimulatory effect**

(57) The invention relates to the food industry, sanocreatology and medicine, in particular to a phytotherapeutic biologically active food additive with hypoglycemic and immunostimulatory effect, which can be used in the treatment of type II diabetes mellitus, in the post-COVID-19 period.

The food additive, according to the invention, comprises, in mass %: dry extract of amaranth seeds 12, dry extract of common wormwood leaves 13, dry extract of dihydroquercetin 10, dry extract of walnut peel 13, dry extract of clove flowers 13, dry extract of noni fruits 18, dry extract of astaxanthin 11 and dry extract of dandelion root 10.

Claims: 1

\*  
\* \*

(54) **Биологически активная пищевая добавка с гипогликемическим и иммуностимулирующим действием**

(57) Изобретение относится к пищевой промышленности, санокреатологии и медицине, в частности к фитотерапевтической биологически активной пищевой добавке с гипогликемическим и иммуностимулирующим действием, кото-рая может быть использована при лечении сахарного диабета II типа в пост-COVID-19 периоде. Пищевая добавка, согласно изобретению, содержит, в масс. %: сухой экстракт семян амаранта 12, сухой экстракт листьев полы-

ни горькой 13, сухой экстракт дигидрокверцетина 10, сухой экстракт кожуры грецкого ореха 13, сухой экстракт цветков гвоздики 13, сухой экстракт плодов нони 18, сухой экстракт астаксантина 11 и сухой экстракт корня одуванчика 10.

П. формулы: 1

(11) **1655 (13) Y**

(51) **Int. Cl.: A23L 33/00 (2016.01)**  
**A61K 36/00 (2016.01)**  
**A61P 39/06 (2016.01)**

(21) s 2022 0019

(22) 2022.03.18

(71)(73) INSTITUȚIA PUBLICĂ INSTITUTUL DE FIZIOLOGIE ȘI SANOCREATOLOGIE AL MEC, MD

(72) BACIU Anatolie, MD; MEREUȚĂ Ion, MD; CARAUȘ Vladimir, MD; FEDAȘ Vasile, MD

(54) **Supliment alimentar biologic activ cu activitate antioxidantă și adaptogenă**

(57) Invenția se referă la industria alimentară și sanocreatologie, și anume la un supliment alimentar biologic activ cu activitate antioxidantă și adaptogenă.

Suplimentul, conform invenției, conține, în % mas.: extract uscat din semințe de amarant 12, extract uscat din frunze de pelin 10, extract uscat de dihidroquercetină 8, extract uscat din coajă de nuci 9, extract uscat din rădăcină de păpădie 7, extract uscat din semințe de griffonie 7, extract uscat din rădăcină de răculeț 11, extract uscat din rădăcină de rodiolă 15, extract uscat din iarbă de busuioc 10, extract uscat din frunze de salvie 6 și extract uscat din iarbă de rozmarin 5.

Revendicări: 1

\*  
\* \*

(54) **Biologically active food additive with antioxidant and adaptogenic activity**

(57) The invention relates to the food industry and sanocreatology, namely to a biologically active food additive with antioxidant and adaptogenic activity.

The additive, according to the invention, comprises, in mass %: dry extract of amaranth seeds 12, dry extract of common wormwood leaves 10, dry extract of dihydroquercetin 8, dry extract of walnut peel 9, dry extract of dandelion root 7, dry extract of griffonia seeds 7, dry extract of snakeweed root 11, dry extract of rhodiola root 15, dry

extract of basil herb 10, dry extract of sage leaves 6 and dry extract of rosemary herb 5.

Claims: 1

- \*  
\* \* \*
- (54) **Биологически активная пищевая добавка с антиоксидантной и адаптогенной активностью**
- (57) Изобретение относится к пищевой промышленности и санокреатологии, а именно к биологически активной пищевой добавке с антиоксидантной и адаптогенной активностью.
- Добавка, согласно изобретению, содержит, в масс. %: сухой экстракт семян амаранта 12, сухой экстракт листьев полыни горькой 10, сухой экстракт дигидрокверцетина 8, сухой экстракт кожуры грецкого ореха 9, сухой экстракт корня одуванчика 7, сухой экстракт семян гриффонии 7, сухой экстракт корня горца змеиноного 11, сухой экстракт корня родиолы 15, сухой экстракт травы базилика 10, сухой экстракт листьев шалфея 6 и сухой экстракт травы розмарина 5.

П. формулы: 1

- (11) **1656** (13) Y
- (51) **Int. Cl.:** **A61D 7/00** (2006.01)  
**A23K 10/10** (2016.01)  
**A23K 10/16** (2016.01)  
**A23K 50/75** (2016.01)  
**A61K 35/66** (2015.01)  
**A61K 36/062** (2006.01)  
**C12R 1/80** (2006.01)

(21) s 2022 0037

(22) 2022.06.02

(71)(73) INSTITUȚIA PUBLICĂ "INSTITUTUL ȘTIINȚIFICO-PRACTIC DE BIOTEHNOLOGII ÎN ZOOTEHNIE ȘI MEDICINĂ VETERINARĂ", MD

(72) PETCU Igor, MD; MAȘNER Oleg, MD; SÎRBU Tamara, MD; STARCIUC Nicolaie, MD; CARAMAN Mariana, MD; DEMCENCO Boris, MD

- (54) **Procedeu de creștere a tineretului de găini**
- (57) Invenția se referă la zootehnie, și anume la creșterea tineretului de găini.
- Procedeu de creștere a tineretului de găini, conform invenției, prevede administrarea lichidului cultural al tulpinii de fungi *Penicillium piceum* CNMN-FD-21, în cantitate de 1 mL/L de apă, zilnic, prin adăpare în perioada de vârstă de 1-49 de zile.

Rezultatul invenției constă în sporirea masei, sporului zilnic, viabilității tineretului de găini și diminuarea consumului specific de nutreț.

Revendicări: 1

- \*  
\* \* \*
- (54) **Process for breeding young chickens**
- (57) The invention relates to animal husbandry, namely to the breeding of young chickens.
- The process for breeding young chickens, according to the invention, provides for the introduction of the culture liquid of the *Penicillium piceum* CNMN-FD-21 fungal strain, in the amount of 1 mL/L of water, daily, by watering in the age period of 1-49 days.
- The result of the invention consists in increasing the weight, daily gain, viability of young chickens and reducing the specific feed consumption.

Claims: 1

- \*  
\* \* \*
- (54) **Способ выращивания молодняка кур**
- (57) Изобретение относится к животноводству, а именно к выращиванию молодняка кур.
- Способ выращивания молодняка кур, согласно изобретению, предусматривает введение культуральной жидкости штамма гриба *Penicillium piceum* CNMN-FD-21, в количестве 1 мл/л воды, ежедневно, путем выпаивания в возрастном периоде 1-49 дней.
- Результат изобретения состоит в повышении массы, суточного прироста, жизнеспособности молодняка кур и снижении удельного расхода кормов.

П. формулы: 1

- (11) **1657** (13) Y
- (51) **Int. Cl.:** **F24S 10/00** (2018.01)  
**H01L 31/00** (2018.01)  
**H01L 31/02** (2018.01)  
**H01L 31/048** (2018.01)  
**H02S 40/44** (2018.01)
- (21) s 2021 0095
- (22) 2021.11.09
- (71)(73) INSTITUTUL DE ENERGETICĂ, MD
- (72) TÎRȘU Mihai, MD; POSTORONCĂ Sveatoslav, MD; LUPU Mihail, MD; BÎCOVA Elena, MD; ANISIMOV Vladimir, MD
- (54) **Instalație solară hibridă**
- (57) Invenția se referă la energetică și helio-tehnică, în special la instalații solare hibride,

și poate fi utilizată pentru a transforma energia solară în energia termică și electrică. Instalația, conform invenției, conține un reflector de lumină solară (1), în interiorul căruia este instalată prima conductă cu apă (2), în care sunt amplasate recipiente cu parafină (3). Prima conductă (2), la ieșire, este conectată la a doua conductă (4), în secțiunea căreia este montată o unitate de conversie a energiei (5), înconjurată de un strat termoizolant (8), și care conține celule galvanice (7), amplasate în rânduri. Unitatea de conversie a energiei (5), la laturile opuse, este conectată la a treia conductă (9) și la prima conductă de evacuare a apei (11). A doua conductă (4), la ieșire, este unită cu un dispozitiv de stocare a energiei (12), înconjurat de un strat termoizolant (13), la care sunt conectate o conductă de admisie a apei (15), a doua conductă de evacuare a apei (16) și cea de-a patra conductă cu apă (17), care este conectată la intrarea primei conducte (2).

Revendicări: 1

Figuri: 2

\*  
\* \*

(54) **Hybrid solar station**

(57) The invention relates to power engineering and solar technology, in particular to hybrid solar stations, and can be used for converting solar energy into thermal and electrical energy.

The station, according to the invention, comprises a sunlight reflector (1), inside which is installed the first pipe with water (2), wherein are placed containers with paraffin (3). The first pipe (2), at the outlet, is connected to the second pipe (4), in the section of which is mounted an energy conversion unit (5), surrounded by a heat-insulating layer (8), and which contains galvanic cells (7), placed in rows. The energy conversion unit (5), on opposite sides, is connected to the third pipe (9) and to the first water outlet pipe (11). The second pipe (4), at the outlet, is connected to an energy storage device (12), surrounded by a heat-insulating layer (13), to which are connected a water supply pipe (15), a second water outlet pipe

(16) and a fourth pipe with water (17), which is connected to the inlet of the first pipe (2).

Claims: 1

Fig.: 2

\*  
\* \*

(54) **Гибридная солнечная установка**

(57) Изобретение относится к энергетике и гелиотехнике, в частности к гибридным солнечным установкам, и может быть использовано для преобразования солнечной энергии в тепловую и электрическую энергию.

Установка, согласно изобретению, содержит отражатель солнечного света (1), внутри которого установлена первая труба с водой (2), в которой размещены емкости с парафином (3). Первая труба (2), на выходе, подсоединена ко второй трубе (4), в разрезе которой смонтирован блок преобразования энергии (5), окруженный теплоизоляционным слоем (8), и который содержит гальванические элементы (7), размещенные рядами. Блок преобразования энергии (5), на противоположных сторонах, подсоединен к третьей трубе (9) и к первой трубе отвода воды (11). Вторая труба (4), на выходе, соединена с накопителем энергии (12), окруженным теплоизоляционным слоем (13), к которому присоединены труба подачи воды (15), вторая труба отвода воды (16) и четвертая труба с водой (17), которая подсоединена ко входу первой трубы (2).

П. формулы: 1

Фиг.: 2

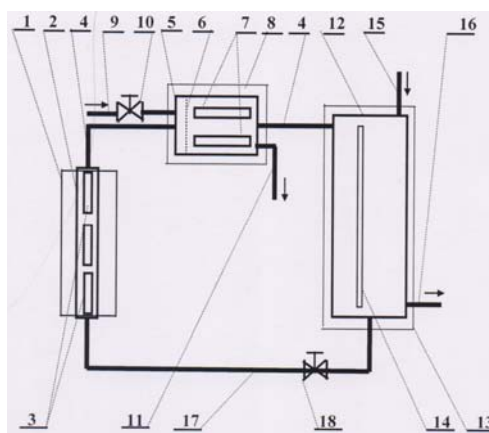

**FG9A Publicarea traducerii fasciculului de  
brevet european validat în Republica Moldova/  
Publication of the translation of the European  
patent specification validated  
in the Republic of Moldova/  
Публикация перевода описания  
изобретения к европейскому патенту,  
валидированному в Республике Молдова**

**B**revetul european validat conferă aceleași drepturi ca și cele conferite de un brevet, în conformitate cu Legea nr. 50/2008 privind protecția invențiilor, de la data publicării de către OEB a mențiunii privind eliberarea brevetului.

**T**he validated European patent shall confer as from the date of publication of the mention of the issuance of the patent by the EPO the same rights as would be conferred by a patent in accordance with the Law No. 50/2008 on the Protection of Inventions.

**B**алидированный европейский патент предоставляет те же права, что и патент в соответствии с Законом № 50/2008 об охране изобретений, с даты публикации ЕПВ сведений о выдаче патента.

- (11) **MD/EP 3313756 (13) T2**  
 (51) **Int.Cl.:** *B65F 1/00* (2006.01.01)  
           *B65F 1/16* (2006.01.01)  
 (21) e 2018 0436  
 (96) 16707646.2, 2016.02.09  
 (97) 3313756, 2018.05.02  
 (80) EPB nr. 30/2022, 2022.07.27  
 (87) WO 2016/128409, 2016.08.18  
 (31) 201502081  
 (32) 2015.02.09  
 (33) GB  
 (71)(73) GLOBAL BINS DESIGNS LTD., GB  
 (72) O'GORMAN Kevin A., IE  
 (74) SOKOLOVA Sofia  
 (54) **Recipient pentru deșeuri reciclabile**  
**A receptacle for recyclable waste**  
**Емкость для повторно используемых отходов**  
 (57) Recipientul (1) pentru deșeuri reciclabile cuprinde un corp închis la un prim capăt și deschis la un al doilea capăt opus, o bară transversală în formă de pană (12) având un vârf (12') și o bază (12"). Bara transversală în formă de pană (12) se întinde pe capătul deschis, definind astfel o primă și o a doua deschidere; un prim capac (10) conectat articulat la bază (12"), primul capac (10) fiind aranjat pentru a închide în mod substanțial prima deschidere când primul capac (10) este învecinat cu o porțiune a capătului deschis; și un al doilea capac (7) conectat prin balamale la capătul deschis al recipientului (1), al doilea capac (7) fiind aranjat pentru a închide în mod substanțial a doua deschidere atunci când al doilea capac (7) este învecinat cu o porțiune a bazei (12"), și în care bara transversală în formă de pană (12) este dispusă astfel încât vârful (12') să fie situat în corp.

Revendicări: 10  
 Figuri: 10

\*  
 \* \*

- (57) A receptacle (1) for recyclable waste, comprising a body closed at a first end and open at an opposing second end, a wedge-shaped cross bar (12) having an apex (12') and a base (12"), the wedge-shaped cross bar (12) spanning the open end thereby defining a first and a second opening; a first

lid (10) hingedly connected to the base (12"), the first lid (10) being arranged to substantially close the first opening when the first lid (10) is contiguous with a portion of the open end; and a second lid (7) hingedly connected to the open end of the receptacle (1), the second lid (7) being arranged to substantially close the second opening when the second lid (7) is contiguous with a portion of the base (12"), and wherein the wedge-shaped cross bar (12) is arranged such that the apex (12') is located in the body.

Claims: 10  
 Fig.: 10



FIGURA 1

- (11) **MD/EP 3464265 (13) T2**  
 (51) **Int.Cl.:** *C07D 401/10* (2006.01.01)  
           *A61K 31/4439* (2006.01.01)  
           *A61P 29/00* (2006.01.01)  
 (21) e 2019 0411  
 (96) 17728614.3, 2017.06.01  
 (97) 3464265, 2019.04.10  
 (80) EPB nr. 28/2022, 2022.07.13  
 (87) WO 2017/208005, 2017.12.07  
 (31) 201609607; 201662344059P

(32) 2016.06.01; 2016.06.01

(33) GB; US

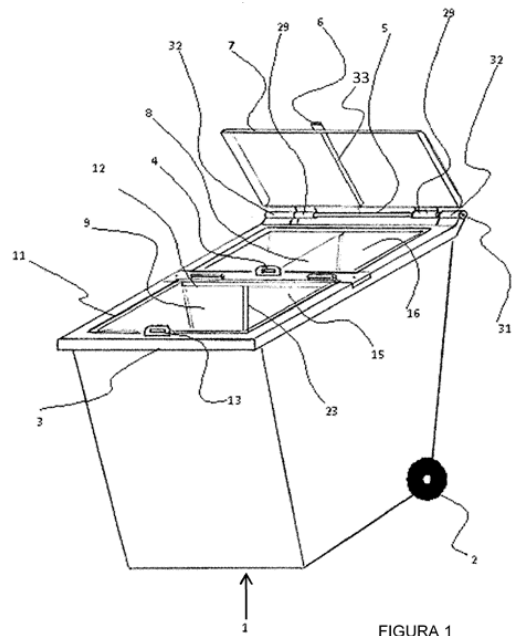
(71)(73) KALVISTA PHARMACEUTICALS LIMITED, GB

(72) BEATON Haydn, GB; CROWE David Malcolm, GB; EDWARDS Hannah Joy, GB; GRIFFITHS-HAYNES Nicholas James, GB

(74) PARASCA Dumitru

(54) **Polimorfi de N-[(3-fluoro-4-metoxipiridin-2-il)metil]-3-(metoximetil)-1-({4-[2-oxopiridin-1-il]metil}fenil)metil]pirazol-4-carboxamidă ca inhibitori de kaliceină**

**Polymorphs of n-[(3-fluoro-4-methoxy-pyridin-2-yl)methyl]-3-(methoxymethyl)-1-({4-[2-oxopyridin-1-yl)methyl]phenyl)methyl}pyrazole-4-carboxamide as kallikrein inhibitors**

**Полиморфы N-[(3-фтор-4-метоксипиридин-2-ил)метил]-3-(метоксиметил)-1-({4-[2-оксопиридин-1-ил]метил}фенил)метил]пиразол-4-карбоксамиды в качестве ингибиторов калликрейна**

(57) Invenția furnizează noi polimorfe de N-[(3-fluoro-4-metoxipiridin-2-il)metil]-3-(metoximetil)-1-({4-[2-oxopiridin-1-il]metil}fenil)metil]pirazol-4-carboxamidă și săruri ale acestora, compoziții farmaceutice care le conțin, și utilizarea lor în terapie.

Revendicări: 26

Figuri: 47

\*

\* \*

(57) The invention provides new polymorphs of N-[(3-fluoro-4-methoxy-pyridin-2-yl)methyl]-3-(methoxymethyl)-1-({4-[2-oxopyridin-1-yl)methyl]phenyl)methyl}pyrazole-4-carboxamide and salts thereof, pharmaceutical compositions containing them and their use as kallikrein inhibitors in therapy.

Claims: 26

Fig.: 47

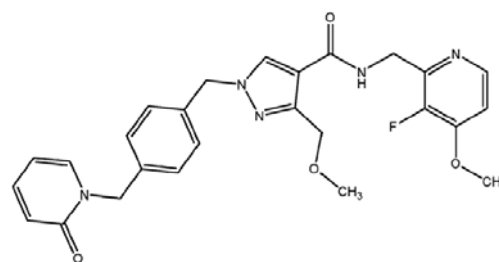

Formula A

(11) MD/EP 3523302 (13) T2

(51) Int.Cl.: C07D 471/04 (2006.01.01)

A61K 31/437 (2006.01.01)

A61P 35/00 (2006.01.01)

(21) e 2019 0907

(96) 17787844.4, 2017.10.10

(97) 3523302, 2019.08.14

(80) EPB nr. 29/2022, 2022.07.20

(87) WO 2018/071454, 2018.04.19

(31) 201662406275P; 201762447849P; 201762491180P; 201762531690P; 201762566030P

(32) 2016.10.10; 2017.01.18; 2017.04.27; 2017.07.12; 2017.09.29

(33) US; US; US; US; US

(71)(73) ARRAY BIOPHARMA, INC., US

(72) ANDREWS Steven W., US; ARONOW Sean, US; BLAKE James F., US; BRANDHUBER Barbara J., US; COLLIER James, US; COOK Adam, US; HAAS Julia, US; JIANG Yutong, US; KOLAKOWSKI Gabrielle R., US; MCFADDIN Elizabeth A., US; MCKENNEY Megan L., US; MCKNULTY Oren T., US; METCALF Andrew T., US; MORENO David A., US; RAMANN Ginelle A., US; TANG Tony P., US; REN Li, US; WALLS Shane M., US

(74) PARASCA Dumitru

(54) **Compuși pirazolo[1,5-a]piridină substituți în calitate de inhibitori ai RET kinazei**  
**Substituted pyrazolo[1,5-a]pyridine compounds as RET kinase inhibitors**  
**Замещенные пиразоло[1,5-a]пиридиновые соединения в качестве ингибиторов RET киназы**

(57) Sunt furnizați aici compuși cu Formula I:

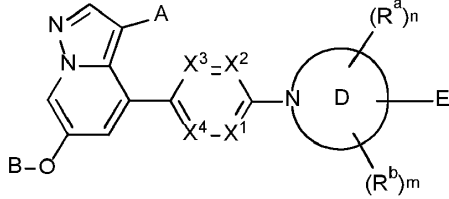

I

sau o sare acceptabilă farmaceutic a acestora, în care A, B, X<sup>1</sup>, X<sup>2</sup>, X<sup>3</sup>, X<sup>4</sup>, inelul D, E, R<sup>a</sup>, R<sup>b</sup>, n și m au semnificațiile date în specificație, care sunt inhibitori de kinază RET și sunt utili în tratamentul și prevenirea bolilor care pot fi tratate cu un inhibitor de kinază RET, incluzând bolile și tulburările asociate cu RET.

Revendicări: 16

Secvențe: 1

\*  
\* \*

(57) Provided herein are compounds of the Formula I:

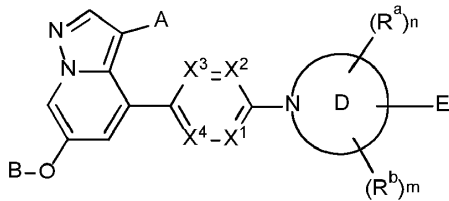

I

or pharmaceutically acceptable salt or solvate thereof, wherein A, B, X<sup>1</sup>, X<sup>2</sup>, X<sup>3</sup>, X<sup>4</sup>, Ring D, E, R<sup>a</sup>, R<sup>b</sup>, n and m have the meanings given in the specification, which are inhibitors of RET kinase and are useful in the treatment and prevention of diseases which can be treated with a RET kinase inhibitor, including RET-associated diseases and disorders.

Claims: 16

Sequences: 1

- (11) **MD/EP 3554552** (13) T2  
 (51) **Int.Cl.:** A61K 47/64 (2017.01.01)  
 A61K 31/7088 (2006.01.01)  
 A61P 21/00 (2006.01.01)  
 A61P 25/14 (2006.01.01)  
 (21) e 2019 1200  
 (96) 17826645.8, 2017.12.14  
 (97) 3554552, 2019.10.23

- (80) EPB nr. 33/2022, 2022.08.17  
 (87) WO 2018/118662, 2018.06.28  
 (31) 201662436223P; 201762443484P;  
 201762479178P; 201762562146P  
 (32) 2016.12.19; 2017.01.06; 2017.03.30;  
 2017.09.22  
 (33) US; US; US; US  
 (71)(73) SAREPTA THERAPEUTICS, INC., US  
 (72) PASSINI Marco A., US; HANSON Gunnar J., US  
 (74) CORCODEL Angela  
 (54) **Conjugați oligomeri de omitere a exonilor pentru distrofie musculară**  
**Exon skipping oligomer conjugates for muscular dystrophy**  
**Конъюгаты олигомеров для пропуска экзонов при мышечной дистрофии**  
 (57) Sunt descrise conjugatele de oligomeri antisens complementare unui situs-țintă selectat în gena distrofinei umane pentru a induce omiterea exonului 53.

Revendicări: 13

Figuri: 20

Secvențe: 8

\*  
\* \*

- (57) Antisense oligomer conjugates complementary to a selected target site in the human dystrophin gene to induce exon 53 skipping are described.  
 Claims: 13  
 Fig.: 20  
 Sequences: 8

- (11) **MD/EP 3554554** (13) T2  
 (51) **Int.Cl.:** A61K 47/64 (2017.01.01)  
 A61P 21/00 (2006.01.01)  
 (21) e 2019 1208  
 (96) 17832405.9, 2017.12.14  
 (97) 3554554, 2019.10.23  
 (80) EPB nr. 36/2022, 2022.09.07  
 (87) WO 2018/118627, 2018.06.28  
 (31) 201662436199P; 201762443481P;  
 201762479177P; 201762562119P  
 (32) 2016.12.19; 2017.01.06; 2017.03.30;  
 2017.09.22

- (33) US; US; US; US  
 (71)(73) SAREPTA THERAPEUTICS, INC., US  
 (72) PASSINI Marco A., US; HANSON Gunnar J., US  
 (74) CORCODEL Angela  
 (54) **Conjugați de oligomeri de omitere a exonului, pentru distrofie musculară**  
**Exon skipping oligomer conjugates for muscular dystrophy**  
**Конъюгаты олигомеров для пропуска экзона при мышечной дистрофии**  
 (57) Sunt descriși conjugați de oligomeri antisens complementari unui situs-țintă selectat în gena distrofinei umane pentru a induce omiterea exonului 45.

Revendicări: 12

Figuri: 20

Secvențe: 8

\*  
\* \*

- (57) Antisense oligomer conjugates complementary to a selected target site in the human dystrophin gene to induce exon 45 skipping are described.

Claims: 12

Fig.: 20

Sequences: 8

- (54) **Compuși imidazo[4,5-d]pirolo[2,3-b]piridină ca inhibitori ai kinazelor Janus**  
**Imidazo[4,5-d]pyrrolo[2,3-b]pyridine compounds as inhibitors of Janus kinases**  
**Маломолекулярные ингибиторы семейства Janus-киназ**  
 (57) Compuși 2-((1r,4r)-4-(imidazo[4,5-d]pirolo[2,3-b]piridin-1(6H)-il)ciclohexil) acetonitril, compoziții farmaceutice care îi conțin, metode de producere a acestora, și metode de utilizare a acestora incluzând metode pentru tratarea stărilor, tulburărilor și afecțiunilor mediate de JAK, cum ar fi boala inflamatorie intestinală.

Revendicări: 13

Figuri: 6

\*  
\* \*

- (57) 2-((1r,4r)-4-(imidazo[4,5-d]pyrrolo[2,3-b]pyridin-1(6H)-yl)cyclohexyl)acetonitrile compounds, pharmaceutical compositions containing them, methods of making them, and methods of using them including methods for treating disease states, disorders, and conditions mediated by JAK, such as inflammatory bowel disease.

Claims: 13

Fig.: 6

- (11) **MD/EP 3555097 (13) T2**  
 (51) **Int.CI.: C07D 471/14 (2006.01.01)**  
**A61K 31/437 (2006.01.01)**  
**A61P 29/00 (2006.01.01)**  
 (21) e 2019 1212  
 (96) 17854175.1, 2017.12.15  
 (97) 3555097, 2019.10.23  
 (80) EPB nr. 24/2022, 2022.06.15  
 (87) WO 2018/112379, 2018.06.21  
 (31) 201662435609P; 201762592680P;  
 201762596607P  
 (32) 2016.12.16; 2017.11.30; 2017.12.08  
 (33) US; US; US  
 (71)(73) JANSSEN PHARMACEUTICA NV, BE  
 (72) KOUDRIAKOVA Tatiana, US; KREUTTER Kevin D., US; LEONARD Kristi, US; RIZZOLIO Michele C., US; SMITH Russell C., US; TICHENOR Mark S., US; WANG Aihua, US  
 (74) PARASCA Dumitru

- (11) **MD/EP 3606928 (13) T2**  
 (51) **Int.CI.: C07D 493/22 (2006.01.01)**  
**A61P 35/00 (2006.01.01)**  
**A61K 31/357 (2006.01.01)**  
 (21) e 2020 0167  
 (96) 18719390.9, 2018.04.03  
 (97) 3606928, 2020.02.12  
 (80) EPB nr. 36/2022, 2022.09.07  
 (87) WO 2018/187331, 2018.10.11  
 (31) 201762482030P; 201762526677P;  
 201715814105; 201762586416P  
 (32) 2017.04.05; 2017.06.29; 2017.11.15;  
 2017.11.15  
 (33) US; US; US; US  
 (71)(73) PRESIDENT AND FELLOWS OF HARVARD COLLEGE, US; EISAI R&D MANAGEMENT CO., LTD., JP  
 (72) KISHI Yoshito, US; KIRA Kazunobu, JP;  
 ITO Ken, JP



- (74) CORCODEL Angela  
 (54) **Compus macroclicic și utilizări ale acestuia**  
**Macrocyclic compound and uses thereof**  
**Макроциклическое соединение и его применения**  
 (57) Prezenta invenție furnizează un nou compus (1) având efect de remodelare vasculară tumorală și/sau activitate anti-CAF (fibroblaste asociate cancerului), sau o sare acceptabilă farmaceutic a acestuia, opțional într-un purtător acceptabil farmaceutic, și utilizări medicale ale acestuia.

Revendicări: 15  
 Figuri: 18

\*  
 \* \*

- (57) The present invention provides novel Compound (1) having tumor vascular remodeling effect and/or anti-CAF (Cancer Associated Fibroblasts) activity, or a pharmaceutically acceptable salt thereof, optionally in a pharmaceutically acceptable and medical uses thereof. Compound (1)

Claims: 15  
 Fig.: 18



Figura 1



Compusul (1)

- (11) MD/EP 3672965 (13) T2  
 (51) Int.Cl.: A61K 31/506 (2006.01.01)  
 A61K 45/06 (2006.01.01)  
 A61P 17/00 (2006.01.01)  
 A61P 17/14 (2006.01.01)  
 A61P 37/06 (2006.01.01)

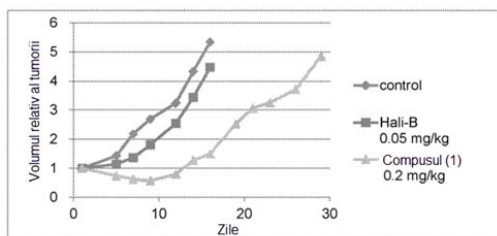
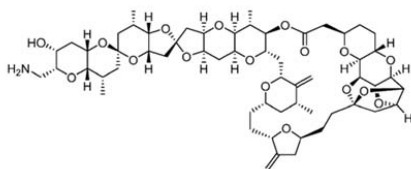
- C07D 451/14 (2006.01.01)  
 C07D 451/04 (2006.01.01)  
 C07D 403/12 (2006.01.01)  
 (21) e 2020 0681  
 (96) 18801171.2, 2018.10.26  
 (97) 3672965, 2020.07.01  
 (80) EPB nr. 36/2022, 2022.09.07  
 (87) WO 2019/084383, 2019.05.02  
 (31) 201762577852P  
 (32) 2017.10.27  
 (33) US  
 (71)(73) THERAVANCE BIOPHARMA R&D IP, LLC, US  
 (72) KOZAK Jennifer, US; HUDSON Ryan, US; BRANDT Gary E.L., US; MCKINNELL Robert Murray, US; DABROS Marta, US; NZEREM Jerry, US

- (74) SOKOLOVA Sofia  
 (54) **Compuși ai pirimidinei ca inhibitori ai kinazei JAK**  
**Pyrimidine compound as JAK kinase inhibitor**  
**Пиримидиновое соединение в качестве ингибитора JAK-киназы**

- (57) Invenția furnizează un compus cu formula (I):

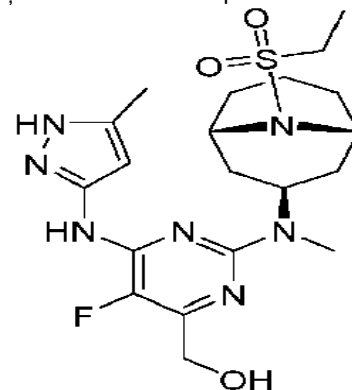

(I)

sau o sare a acestuia acceptabilă farmaceutic, care este un inhibitor al kinazei JAK. Invenția furnizează, de asemenea, compoziții farmaceutice care cuprind un asemenea compus, o formă cristalină, metode de folosire a unui asemenea compus pentru a trata bolile inflamatorii ale pielii și alte boli, și procedee și intermediari utili pentru prepararea unui asemenea compus.

Revendicări: 29  
 Figuri: 8

\*  
 \* \*

- (57) The invention provides a compound of formula (I):

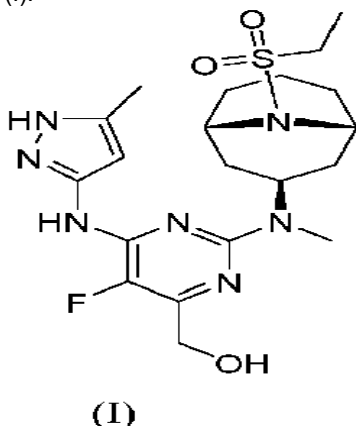

or a pharmaceutically-acceptable salt thereof, that is an inhibitor of JAK kinases. The invention also provides pharmaceutical compositions comprising such compound, a crystalline form, methods of using such compound to treat inflammatory skin diseases and other diseases, and processes and intermediates useful for preparing such compound.

Claims: 29  
Fig.: 8

- (57) Prezenta invenție furnizează noi inhibitori CDK7 și compoziții farmaceutice ale acestora:

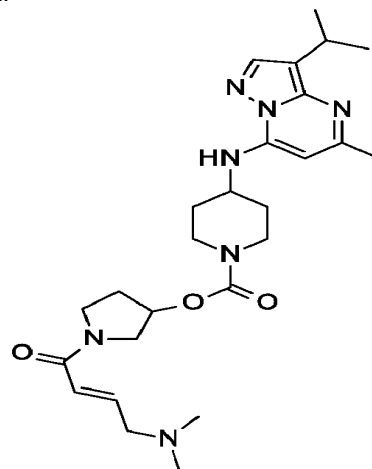

sau o sare acceptabilă farmaceutic a acestora.

Revendicări: 24  
Secvențe: 1

\*  
\* \*

- (57) The present invention provides novel CDK7 inhibitors and pharmaceutical compositions thereof:

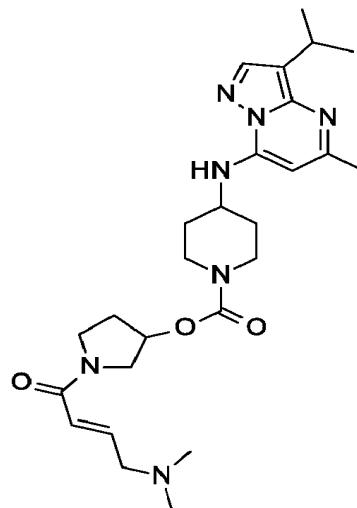

or a pharmaceutically acceptable salt thereof.

Claims: 24  
Sequences: 1

- (11) **MD/EP 3710446 (13) T2**  
(51) **Int.Cl.:** *C07D 487/04* (2006.01.01)  
*A61P 35/00* (2006.01.01)  
*A61K 31/519* (2006.01.01)  
(21) e 2020 0963  
(96) 18808599.7, 2018.11.09  
(97) 3710446, 2020.09.23  
(80) EPB nr. 29/2022, 2022.07.20  
(87) WO 2019/099298, 2019.05.23  
(31) 17382778; 18382034; 18382546  
(32) 2017.11.16; 2018.01.23; 2018.07.20  
(33) EP; EP; EP  
(71)(73) ELI LILLY AND COMPANY, US  
(72) COATES David Andrew, US; MONTERO Carlos, US; PATEL Bharvin Kumar Rameschandra, US; REMICK David Michael, US; YADAV Vipin, US  
(74) PARASCA Dumitru  
(54) **Compuși utili pentru inhibarea CDK7**  
**Compounds useful for inhibiting CDK7**  
**Соединения, полезные для ингибирования CDK7**

- (11) **MD/EP 3743086 (13) T2**
- (51) **Int.Cl.:** **A61K 35/74** (2015.01.01)  
**A61K 39/02** (2006.01.01)  
**A23L 33/135** (2016.01.01)  
**A61P 1/00** (2006.01.01)  
**A61P 11/06** (2006.01.01)  
**A61P 3/10** (2006.01.01)  
**A61P 17/06** (2006.01.01)  
**A61P 19/02** (2006.01.01)  
**A61P 37/00** (2006.01.01)  
**A61P 35/00** (2006.01.01)  
**A61P 43/00** (2006.01.01)
- (21) e 2020 1221
- (96) 19725068.1, 2019.05.13
- (97) 3743086, 2020.12.02
- (80) EPB nr. 11/2022, 2022.03.16
- (87) WO 2019/215346, 2019.11.14
- (31) 18171893; 18178136; 201810386;  
201813460; 201817642; 201820264;  
201820256
- (32) 2018.05.11; 2018.06.15; 2018.06.25;  
2018.08.17; 2018.10.29; 2018.12.12;  
2018.12.12
- (33) EP; EP; GB; GB; GB; GB; GB
- (71)(73) 4D PHARMA RESEARCH LIMITED, GB
- (72) MULDER Imke Elisabeth, GB; FOTIADOU Parthena, GB; HOLT Amy Beth, GB; AHMED Suaad, GB; ETTORRE Anna, GB; YUILLE Samantha, GB; DINAN Ted, IE; CRYAN John, IE
- (74) PARASCA Dumitru
- (54) **Compoziții cuprinzând tulpini bacteriene**  
**Compositions comprising bacterial strains**  
**Композиции, содержащие бактериальные штаммы**
- (57) Invenția furnizează o compoziție care cuprinde o tulpină bacteriană din genul *Megasphaera*, pentru utilizare în stimularea sistemului imun la subiect.
- Revendicări: 16  
Figuri: 69  
Secvențe: 14
- \*  
\* \*
- (57) The invention provides a composition comprising a bacterial strain of the genus *Megasphaera*, for use in stimulating the immune system in subject.
- Claims: 16  
Fig.: 69  
Sequences: 14
- 
- (11) **MD/EP 3759065 (13) T2**
- (51) **Int.Cl.:** **C07C 29/60** (2006.01.01)  
**C07C 31/10** (2006.01.01)  
**B01J 35/10** (2006.01.01)  
**B01J 37/02** (2006.01.01)  
**B01J 23/30** (2006.01.01)  
**B01J 23/652** (2006.01.01)  
**B01J 27/188** (2006.01.01)  
**B01J 37/00** (2006.01.01)
- (21) e 2021 0029
- (96) 19710577.8, 2019.02.28
- (97) 3759065, 2021.01.06
- (80) EPB nr. 31/2022, 2022.08.03
- (87) WO 2019/165486, 2019.09.06
- (31) 501732018
- (32) 2018.02.28
- (33) AT
- (71) OMV REFINING & MARKETING GMBH, AT
- (72) SCHÖFFL Paul, AT
- (73) OMV DOWNSTREAM GMBH, AT
- (74) SOKOLOVA Sofia
- (54) **Procedeu de conversie catalitică a glicerinei în propanol**  
**Method for the catalytic conversion of glycerol to propanol**  
**Способ каталитической конверсии глицерина в пропанол**
- (57) Procedeu, dispozitiv, catalizator și procedeu pentru prepararea unui catalizator pentru conversia catalitică a unui amestec de materiale care conține glicerină în propanol într-un reactor cu pat fix (2), în care substraturile catalizatorului conțin materiale anorganice și/sau oxizi de metale, caracterizat

prin aceea că substraturile prezintă un diametru mediu al porilor la suprafață între 10 și 25 angstrom, de preferință între 12 și 20 angstrom, deosebit de preferabil în esență de 15 angstrom.

Revendicări: 15

Figuri: 1

\*  
\* \*

- (57) The invention relates to a method, device, catalyst and to a method for producing a catalyst for the catalytic conversion of a substance mixture containing glycerol to propanol in a fixed-bed reactor (2), wherein substrates of the catalyst have inorganic materials and/or metal oxides, characterized in that the substrates have a pore diameter at the surface of between 10 and 25 angstroms, preferably between 12 and 20 angstroms, particularly preferably 15 angstroms.

Claims: 15

Fig.: 1

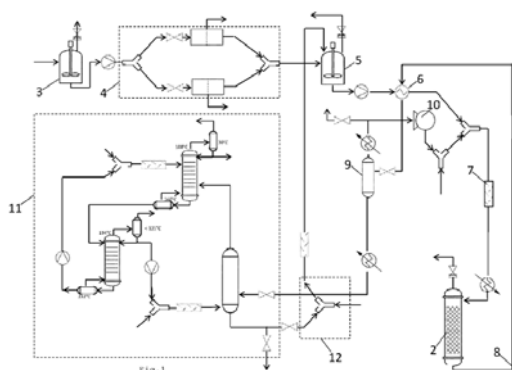

- (11) MD/EP 3883204 (13) T2  
 (51) Int.Cl.: H04L 9/40 (2022.01.01)  
 H04L 9/32 (2006.01.01)  
 (21) e 2021 1125  
 (96) 20164682.5, 2020.03.20  
 (97) 3883204, 2021.09.22  
 (80) EPB nr. 37/2022, 2022.09.14  
 (71)(73) CERTSIGN S.A., RO  
 (72) LUPASCU Alexandru, RO; JIANU Augustin, RO; GHIBU Nicolae, RO  
 (74) SOKOLOVA Sofia

- (54) **Sistem și metodă pentru generarea, schimbul și gestionarea în siguranță a datelor privind identitatea unui utilizator folosind un blockchain**

**System and method for secure generation, exchange and management of a user identity data using a blockchain**

**Система и метод безопасного создания, обмена и управления данными идентификации пользователя с использованием блокчейна**

- (57) Prezenta invenție reprezintă un sistem implementat pe calculator bazat pe blockchain și metodele sale subiacente. În cadrul sistemului de calcul descentralizat, un dispozitiv de calcul poate determina autenticitatea unei revendicări de identitate prin compararea unei aserțiuni derivate din revendicarea menționată cu o aserțiune primită de la un dispozitiv de calcul de încredere din cadrul sistemului. Acesta este modul în care invenția permite gestionarea descentralizată în siguranță a identității și schimbul de date de identitate între diversele componente ale sistemului de calcul distribuit. Invenția permite părților care nu au interacționat niciodată în lumea fizică să aibă încredere în autenticitatea datelor de identitate schimbate printr-o rețea de calculatoare care nu sunt de încredere, cum ar fi internetul. Deși principala aplicație a acestei invenții este o schemă de identitate autosuverană care poate fi utilizată de guverne, instituții financiare și alte afaceri pentru a descentraliza procesele de cunoaștere a clientului, o altă aplicație poate, de asemenea, să permită dispozitivelor autonome să demonstreze terților că sunt autorizate să îndeplinească anumite sarcini.

Revendicări: 15

Figuri: 10

\*  
\* \*

- (57) The present invention represents a blockchain-based computer implemented system and its underlying methods. Within the decentralized computing system, a computing device can determine the authenticity of an identity claim by comparing an assertion derived from said claim with an assertion received from a trusted computing device within the system. This is how the invention allows secure decentralized identity management and identity data exchange among the various components of the

distributed computing system. The invention enables parties that have never interacted in the physical world to trust the authenticity of identity data exchanged over an untrusted computer network such as the internet. Although the main application of this invention is a self-sovereign identity scheme that can be used by governments, financial institutions and other businesses to decentralize know-your-customer processes, another application can also allow autonomous devices to prove to third parties that they are authorized to perform certain tasks.

Claims: 15

Fig.: 10

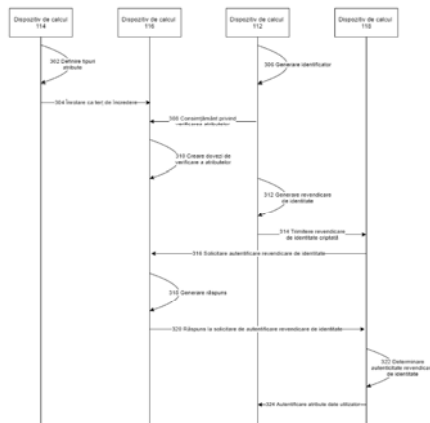

FIG. 3

- (11) MD/EP 3962455 (13) T2
- (51) Int.Cl.: A61K 9/00 (2006.01.01)  
A61K 9/16 (2006.01.01)  
A61K 31/00 (2006.01.01)  
A61K 38/095 (2019.01.01)  
A61P 13/00 (2006.01.01)  
A61K 38/00 (2006.01.01)
- (21) e 2022 0282
- (96) 21728101.3, 2021.05.18
- (97) 3962455, 2022.03.09
- (80) EPB nr. 35/2022, 2022.08.31

- (87) WO 2021/234366, 2021.11.25
- (31) 202007306; 202009905; 202018901
- (32) 2020.05.18; 2020.06.29; 2020.12.01
- (33) GB; GB; GB
- (71)(73) OREXO AB, SE
- (72) SÄVMARKER Jonas, SE; RÖNN Robert, SE; FISCHER Andreas, SE
- (74) SOKOLOVA Sofia
- (54) **Compoziție farmaceutică nouă pentru livrare de medicamente**  
**New pharmaceutical composition for drug delivery**  
**Новая фармацевтическая композиция для доставки лекарств**

(57) Conform invenției, este furnizată o compoziție farmaceutică acceptabilă care este, de preferință, sub formă de pulbere uscată, cuprinzând un amestec de: (a) o cantitate de dozare farmacologică eficientă de cel puțin un compus activ farmaceutic; și (b) un material purtător acceptabil farmaceutic, material purtător care cuprinde o combinație de dizaharidă și un material polimeric. Compozițiile sunt adecvate, de exemplu, pentru eliberarea de medicamente transmucoase, incluzând eliberarea sublinguală și nazală. În cazul administrării nazale, respectivele compoziții pot fi încărcate în aplicatoare nazale cu utilizare unică sau multiplă. Purtătorii acceptabili farmaceutici preferați în această privință includ lactoză sau trehaloză și dextrine (de exemplu, citodextrine sau maltodextrine). Compozițiile mai pot cuprinde una sau mai multe alchil zaharide. Alchil zaharidele preferate includ esteri de zaharoză, cum ar fi monolauratul de zaharoză.

Revendicări: 15

Figuri: 8

\*  
\* \*

(57) According to the invention, there is provided a pharmaceutically-acceptable composition which is preferably in the form of a spray-dried powder comprising a mixture of: (a) a pharmacologically-effective dosage amount of at least one pharmaceutically-active compound; and (b) a pharmaceutically-acceptable carrier material, which carrier material comprises a combination of a disaccharide and a polymeric material. Compositions are suitable for, for example, transmucosal drug delivery, including

sublingual and nasal delivery. In the case of nasal delivery, said compositions may be loaded into single- or multiple-use nasal applicators. Preferred pharmaceutically-acceptable carriers in this regard include lactose or trehalose and dextrans (e.g. cyclodextrans or maltodextrans), which may be spray-dried together in combination. Compositions may further comprise one or more alkyl saccharides. Preferred alkyl saccharides include sucrose esters, such as sucrose monolaurate.

Claims: 15

Fig.: 8

---

## FG4A Lista brevetelor de invenție eliberate

Se publică următoarele date: numărul curent, codul țării conform normei ST.3 OMPI, numărul brevetului, codul tipului de document conform normei ST.16 OMPI, indicii de clasificare conform CIB, numărul depozitului, data depozitului, numărul BOPI în care a fost publicată mențiunea privind acordarea brevetului

Nr. crt.	Cod ST. 3 OMPI	(11) Nr. brevet	(13) Cod ST. 16 OMPI	(51) Indicii de clasificare	(21) Nr. depozit	(22) Data depozit	(45) Nr. BOPI
1	MD	4789	C8	<b>A61L 11/00</b> (2006.01) <b>C08J 11/12</b> (2006.01) <b>B29B 17/00</b> (2006.01)	a 2019 0075	2019.10.04	2/2022
2	MD	4804	C1	<b>A61D 19/02</b> (2006.01) <b>C12N 5/02</b> (2006.01) <b>C12N 5/076</b> (2010.01)	a 2021 0026	2021.04.29	5/2022
3	MD	4805	C1	<b>A61K 31/015</b> (2006.01) <b>A61K 31/655</b> (2006.01) <b>A61P 35/00</b> (2006.01) <b>C07C 247/14</b> (2006.01) <b>C07C 61/08</b> (2006.01)	a 2021 0058	2020.03.12	5/2022
4	MD	4806	C1	<b>B82Y 40/00</b> (2011.01)	a 2019 0040	2019.05.20	5/2022
5	US	4807	C1	<b>C07D 403/12</b> (2006.01) <b>C07D 401/12</b> (2006.01) <b>C07D 239/34</b> (2006.01) <b>C07D 409/12</b> (2006.01) <b>C07D 413/12</b> (2006.01) <b>C07D 417/12</b> (2006.01) <b>A61K 31/506</b> (2006.01) <b>A01N 43/54</b> (2006.01)	a 2016 0095	2015.01.09	5/2022

## FG9Y Lista brevetelor de invenție de scurtă durată eliberate

Se publică următoarele date: numărul curent, codul țării conform normei ST.3 OMPI, numărul brevetului, codul tipului de document conform normei ST.16 OMPI, indicii de clasificare conform CIB, numărul depozitului, data depozitului, numărul BOPI în care a fost publicată mențiunea privind acordarea brevetului

Nr. crt.	Cod ST. 3 OMPI	(11) Nr. brevet	(13) Cod ST. 16 OMPI	(51) Indicii de clasificare	(21) Nr. depozit	(22) Data depozit	(45) Nr. BOPI
1	MD	1619	Z	<b>A01B 11/00</b> (2006.01) <b>A01B 15/14</b> (2006.01) <b>A01B 17/00</b> (2006.01)	s 2020 0156	2020.12.21	5/2022
2	MD	1620	Z	<b>A23L 27/60</b> (2016.01) <b>A23L 23/00</b> (2016.01) <b>A23L 29/00</b> (2016.01) <b>A23L 33/10</b> (2016.01) <b>A23L 33/105</b> (2016.01) <b>A23D 9/02</b> (2016.01)	s 2021 0064	2021.07.29	5/2022
3	MD	1621	Z	<b>A61B 17/00</b> (2006.01)	s 2021 0101	2021.11.23	5/2022
4	MD	1622	Z	<b>B60P 1/00</b> (2006.01) <b>B60P 1/04</b> (2006.01) <b>B60P 1/16</b> (2006.01) <b>B62D 24/00</b> (2006.01)	s 2020 0155	2020.12.21	5/2022
5	MD	1623	Z	<b>C12G 1/00</b> (2006.01) <b>C12G 1/02</b> (2006.01) <b>C12G 1/022</b> (2006.01) <b>C12H 1/00</b> (2006.01) <b>C12H 1/02</b> (2006.01) <b>B65B 31/00</b> (2006.01) <b>B65B 31/04</b> (2006.01)	s 2021 0078	2021.09.09	5/2022
6	MD	1624	Z	<b>C12N 1/14</b> (2006.01) <b>C12N 9/20</b> (2006.01) <b>C12R 1/845</b> (2006.01) <b>C12Q 1/34</b> (2006.01) <b>C07F 3/00</b> (2006.01) <b>C07F 15/06</b> (2006.01) <b>C07D 213/79</b> (2006.01)	s 2021 0053	2021.06.23	5/2022

# III

## Mărci / Trademarks

**P**rotecția juridică a mărcilor în Republica Moldova se asigură în temeiul înregistrării lor la AGEPI în modul stabilit de Legea nr. 38/2008 privind protecția mărcilor. În conformitate cu Legea, marca se autentifică prin certificatul de înregistrare eliberat de AGEPI. Certificatul de înregistrare confirmă prioritatea mărcii și dreptul exclusiv al titularului asupra mărcii pentru produsele și serviciile indicate în certificat.

În prezenta Secțiune se publică datele privind cererile de înregistrare, datele privind mărcile înregistrate în baza cererilor acceptate parțial, mărcile înregistrate și mărcile reînnoite prin procedura națională. Mărcile înregistrate conform Aranjamentului de la Madrid privind înregistrarea internațională a mărcilor și Protocolului referitor la Aranjamentul de la Madrid la care Republica Moldova este parte se publică în limbile franceză, engleză și spaniolă în Buletinul OMPI de Mărci Internaționale ("Gazette OMPI des marques internationales / WIPO Gazette of International Marks / Gaceta de la OMPI de Marcas Internacionales"). Buletinul include toate datele referitoare la înregistrările internaționale noi, la reînnoiri, la desemnări posterioare, precum și la modificări și alte acțiuni ce se referă la înregistrările internaționale. Buletinul este disponibil accesului public pe site-ul OMPI la adresele <https://www3.wipo.int/madrid/monitor/en/#gazette>, <https://www3.wipo.int/madrid/monitor/fr/#gazette> sau <https://www3.wipo.int/madrid/monitor/es/#gazette>.

**L**egal protection of trademarks in the Republic of Moldova shall be afforded on the basis of registration with the AGEPI, as established by Law No. 38/2008 on the Protection of Trademarks. According to this Law the trademark is certified by a registration certificate issued by AGEPI. The registration certificate attests the priority date of the trademark and the exclusive right of the owner in the trademark for the goods and services entered in the certificate.

Data on filed trademark applications, data on trademarks registered on the basis of partially accepted applications, registered trademarks and trademarks renewal under the national procedure shall be published in this Section.

Trademarks registered under the Madrid Agreement and the Protocol Concerning the International Registration of Marks to which the Republic of Moldova is party shall be published in French, English and Spanish in the Gazette OMPI des marques internationales / WIPO Gazette of International Marks / Gaceta de la OMPI de Marcas Internacionales. The Gazette includes all relevant data on new international registrations, renewals, subsequent designations as well as changes and other entries referred to the international registrations. The Gazette is available for public on the WIPO site at <https://www3.wipo.int/madrid/monitor/en/#gazette>, <https://www3.wipo.int/madrid/monitor/fr/#gazette> or <https://www3.wipo.int/madrid/monitor/es/#gazette>.



**CODURILE INID PENTRU IDENTIFICAREA DATELOR BIBLIOGRAFICE  
REFERITOARE LA MĂRCI, CONFORM NORMEI ST. 60 OMPI****LIST OF INID CODES CONCERNING BIBLIOGRAPHIC DATA  
RELATING TO MARKS, ACCORDING TO WIPO STANDARD ST. 60**

- (111) Numărul de ordine al înregistrării  
Serial number of the registration
- (116) Numărul de ordine al înregistrării reînnoite  
Serial number of the renewal
- (151) Data înregistrării  
Date of the registration
- (156) Data reînnoirii  
Date of the renewal
- (170) Termenul prevăzut de valabilitate a înregistrării / reînnoirii  
Expected duration of the registration/renewal
- (181) Data prevăzută de expirare a termenului de valabilitate a înregistrării  
Expected expiration date of the registration
- (186) Data prevăzută de expirare a termenului de valabilitate a reînnoirii  
Expected expiration date of the renewal
- (210) Numărul de depozit  
Number of the application
- (220) Data de depozit  
Date of filing of the application
- (230) Data priorității de expoziție  
Date of the exhibition priority
- (310) Numărul de depozit al cererii inițiale  
Number of the initial application
- (320) Data de depozit a cererii inițiale  
Date of filing of the initial application
- (330) Țara cererii inițiale, codul conform normei ST. 3 OMPI  
Country of the initial application, code according to WIPO Standard ST. 3
- (441) Data la care informațiile privind cererea neexaminată au fost făcute accesibile publicului  
Date of making information available to the public regarding the non-examined application
- (442) Data la care informațiile privind cererea examinată au fost făcute accesibile publicului  
Date of making information available to the public regarding the examined application
- (450) Data la care informațiile privind înregistrarea au fost făcute accesibile publicului  
Date of making information available to the public regarding the registration
- (510) Lista produselor când acestea nu sunt clasificate  
List of goods, if not classified
- (511) Indicarea claselor conform Clasificării internaționale a produselor și serviciilor în scopul înregistrării mărcilor (Clasificarea de la Nisa), lista produselor și serviciilor conform acestei clasificări  
The International Classification of Goods and Services for the Purposes of the Registration of Marks (Nice Classification), list of goods and/or services classified according thereto

- (526) Elementele mărcii asupra cărora nu se extinde dreptul exclusiv  
Marks elements to which the exclusive rights do not extend
- (531) Descrierea elementelor figurative ale mărcii conform Clasificării internaționale a elementelor figurative ale mărcilor (Clasificarea de la Viena)  
Description of the figurative elements of the mark according to the International Classification of the Figurative Elements of Marks (Vienna Classification)
- (540) Reproducerea mărcii  
Reproduction of the mark
- (550)\* Indicarea faptului că marca este proprietate a statului  
Indication to the effect that the mark is a state property
- (551) Indicarea faptului că marca este colectivă sau de certificare  
Indication to the effect that the mark is a collective mark or a certification mark
- (554) Indicarea faptului că marca este tridimensională  
Indication to the effect that the mark is a three-dimensional mark
- (556) Marcă sonoră, inclusiv caracteristicile  
Sound mark, including characteristics
- (580) Data înscrierii oricărui tip de tranzacție privind cererile de înregistrare sau înregistrările (de exemplu: modificare de titular, modificare de nume sau adresă, renunțare, expirare a protecției)  
Date of recording of any kind of transaction in respect of applications or registrations (for example: change in ownership, change in name or address, renunciation, termination of protection)
- (591) Indicarea culorilor revendicate  
Indication of colors claimed
- (641) Numărul și data altor cereri înrudite din punct de vedere juridic  
Number and date of other legally related applications
- (730) Numele/denumirea și adresa solicitantului sau titularului, codul țării conform normei ST. 3 OMPI  
Name and address of the applicant or the holder of the registration, country code according to WIPO Standard ST. 3
- (740) Numele reprezentantului  
Name of the representative
- (750) Adresa pentru corespondență  
Address for correspondence
- (770) Numele și adresa solicitantului sau titularului precedent (în caz de schimbare a titularului)  
Name and address of the applicant or holder (in case of change in ownership)
- (771) Numele precedent sau adresa precedentă a solicitantului sau titularului (fără schimbarea titularului)  
Previous name or address of the applicant or holder (in case of change in ownership)
- (791) Numele și adresa licențiatului  
Name and address of the licensee
- (800) Indicarea datelor conform Aranjamentului de la Madrid și Protocolului de la Madrid  
Indication of data under the Madrid Agreement and the Madrid Protocol
- (300)\* Date referitoare la prioritatea cererilor înregistrate la oficiul de brevete al fostei U.R.S.S. (numărul documentului, data depozitării, codul țării)  
Data relating to priority of the applications registered with the patent office of the former USSR (number of the document, application filing date, code of the country)

## Cereri de înregistrare / Applications for registration

În conformitate cu Legea nr. 38/2008 privind protecția mărcilor, cererea de înregistrare a mărcii se depune la AGEPI de către solicitant, personal sau prin intermediul unui reprezentant.

O cerere trebuie să se refere la o singură marcă și trebuie să conțină documentele prevăzute în art. 30 din Lege.

Orice persoană interesată în termen de 3 luni de la data publicării datelor cu privire la cererea depusă poate prezenta în scris la AGEPI observații motivate privind necesitatea de a refuza înregistrarea mărcii conform art. 7 și/sau să formuleze o opoziție la înregistrarea mărcii pe motiv că înregistrarea acesteia ar trebui refuzată în baza prevederilor art. 8 și/sau, după caz, art. 7 din Lege.

In accordance with the Law No. 38/2008 on the Protection of Trademarks a trademark registration application shall be filed with the AGEPI by the applicant, in person or through a representative.

An application shall relate to one trademark only and shall contain the documents provided for in Art. 30 of the Law.

Within three months of the date of publication of a trademark registration application, any person shall be entitled to submit its comments in writing to the AGEPI, providing justification of the need for refusal of the trademark registration on the basis of Article 7 and/or lodge an opposition against registration of a trademark on the grounds that its registration must be refused on the basis of Article 8 and/or, as appropriate, Article 7 of the Law.

(210) **050358**  
 (220) 02.08.2022  
 (730) **EMPIRE DECOR S.R.L., MD**  
 Str. Uzinelor nr. 104,  
 MD-2023, Chişinău, Republica Moldova  
 (540)

**AMPIRE DECOR**

(591) Culori revendicate: auriu.  
 (511) NCL(11-2022)  
 19 - materiale, nu din metal, pentru edificare și construcție; conducte rigide, nu din metal, pentru edificare; asfalt, smoală, gudron și bitum; construcții transportabile, nu din metal; monumente nemetalice.  
 (531) CFE(8) 27.05.19; 27.05.12; 27.05.22; 29.01.02.

(210) **050387**  
 (220) 17.08.2022  
 (310) 018661077  
 (320) 25.02.2022  
 (330) EM  
 (730) **EMILIO PUCCI INTERNATIONAL S.r.l, IT**  
 Via Fieno 3, Cap 20123 Milan, Italia  
 (540)



(511) NCL(11-2022)  
 09 - genți, săculețe, etuiuri, huse și huse rigide pentru telefoane mobile, căști auriculare, computere, dispozitive fotografice, tablete digitale și MP3-playere; curele pentru tele-

foane mobile; memorii USB; căști; produse de optică; ochelari, ochelari de soare și tocuri de ochelari; rame de ochelari fără brațe; lăntișoare pentru ochelari fără brațe, șnururi pentru ochelari fără brațe sau lăntișoare pentru ochelari; căști pentru schi; căști pentru sport; ochelari de protecție pentru sport; software; software pentru realitate augmentată; software de realitate virtuală; programe de calculator (descărcabile) pentru realitatea virtuală reprezentând ochelari, produse de optică, accesorii pentru telefoane și accesorii pentru tablete, articole de bijuterii, ceasuri, materiale textile, obiecte decorative pentru casă, mobilier, articole de masă, articole din piele, articole de îmbrăcăminte, articole de încălțăminte, articole pentru acoperirea capului, accesorii de modă, imagini, imagini de colecție, tablouri (picturi), texte, fotografii, cartele de colecție, abțibilduri de colecție, obiecte de artă, articole de colecție digitale; software de calculator pentru administrarea tranzacțiilor folosind tehnologia blockchain; software descărcabil pentru realitatea virtuală reprezentând articole de colecție digitale și jetoane infungibile; aplicații descărcabile destinate utilizării cu dispozitive mobile; jetoane infungibile (NFT-uri); software de calculatoare descărcabil pentru a fi utilizat ca portmoneu electronic; căști pentru realitate virtuală; ochelari de realitate virtuală;

- 14 - obiecte de artă din metale prețioase; metale prețioase și aliaje ale acestora (altele decât de uz dentar); bijuterii, articole de bijuterie; articole de bijuterie pentru articole care servesc la acoperirea capului; cercei; butoni de manșetă; brățări; broșe; coliere; lanțuri (bijuterii); pandantive; inele pe deget (bijuterii); inele (bijuterii); inele pentru chei (inele de chei cu breloc sau portchei decorativ); amulete pentru inele de chei; broșe (bijuterii); ace de cravată; închizători pentru bijuterii; medalii; medalioane (bijuterii); perle, pietre prețioase, pietre semiprețioase, pietre semiprețioase (bijuterii); casete de bijuterii; genți tip rulou pentru bijuterii; instrumente de ceasornicărie și cronometrice; ceasuri cu brățară; brățări de ceas; carcase de ceasuri de mână;
- 18 - piele sau imitație de piele; articole de voiaj; genți, truse de voiaj (marochinărie), cutii și geamantane, huse pentru îmbrăcăminte, pentru voiaj, suporturi pentru etichete de bagaje, neseseruri vândute goale; rucsacuri, genți de umăr, poșete, sacoșe de cumpărături, genți de plajă, genți sportive, borsete, genți diplomat, mape pentru documente și

- serviete din piele; săculețe, portofele, portofele pentru monede, portmonee, portchei, suporturi pentru carduri, umbrele;
- 20 - piese de mobilier; fotolii, fotolii de birou, bănci (mobile), scaune, scaune pentru săli de mese, scaune ca mobilier de birou, scaune de birou, canapele (care sunt extensibile), canapele, șezlonguri pentru transatlantice, taburete, paturi, lucrări de ebenisterie, rafturi pentru depozitarea CD-urilor, comode, birouri, mese, mese pentru săli de mese, noptiere, mese pentru birouri, dulapuri pentru haine, vitrine de prezentare, polițe, dulapuri pentru vase, etajere pentru biblioteci, șifoniere, dulapuri pentru pantofi, comode (mobilier), oglinzi (sticlă argintată); toate produsele sus-menționate fiind din lemn sau înlocuitori de lemn, metal, bambus, plută, fildeș vegetal, ratan, brut sau semiprelucrat, trestie, brută sau semiprelucrată, corn, brut sau semiprelucrat, fildeș, brut sau semiprelucrat, și înlocuitori ai tuturor acestor materiale sau din materiale plastice; perne decorative, perne pentru scaune;
- 21 - ustensile și recipiente pentru menaj sau bucătărie; sticle (recipiente); pocale, nu din metale prețioase; statui din porțelan, ceramică, lut sau sticlă; articole de porțelan pentru uz decorativ; lucrări de artă din porțelan, teracotă sau sticlă; cutii de porțelan; cutii de ceramică; cutii emailate; glastre pentru plante; perii; ghivece de flori; ustensile de bucătărie; veselă, altele decât cuțite, furculițe și linguri; tăvițe (recipiente pentru obiecte mici) pentru uz casnic; veselă; căni; tăvi pentru servit masă; coșuri de rufe; suporturi pentru pahare (articole de masă); linguri de amestecat (ustensile de bucătărie); arzătoare lumânări; sticle; borcane pentru prăjiturele; recipiente (baloane de sticlă); pudră cosmetică compactă; pensule de uz cosmetic; piepteni; flacoane pentru parfum; bureți; chiuvete; borcane pentru bile demachiante din bambac; coșuri pentru prosoape; bibelouri de porțelan; servicii de cafea (veselă); servicii de ceai (veselă); ustensile de toaletă; suporturi pentru șervețele de masă; savoniere; bomboniere; obiecte din faianță; platouri (veselă); recipiente pentru gheață; donițe; vase pentru flori; vase; casolete de ars mirodenii; recipiente de băut; carafe; vase de așezat în mijlocul meselor; cupe; suporturi pentru a sprijini cuțitele la masă; sfeșnice;
- 24 - pleduri de călătorie; etichete din material textil; materiale pentru capitonare; saci de dormit pentru bebeluși; materiale textile pentru baie (cu excepția articolelor de îmbrăcăminte); huse (lenjerii) și pături pentru pat; lenjerie; perdele din materiale textile sau din materiale plastice; materiale textile;
- 25 - articole de îmbrăcăminte; lenjerie de corp; lenjerie de damă; pulovere groase; cămăși; tricouri; eșarfe; cravate; șaluri; veste; fuste; costume de ploaie; paltoane; jachete; jachete (îmbrăcăminte); bretele de susținere pentru ciorapi; chiloți; jeanși denim; pulovere; rochii lungi de seară; combinezoane (îmbrăcăminte), hanorace; centuri din materiale textile (îmbrăcăminte); bentițe pentru cap; eșarfe (lungi); mănuși (articole de îmbrăcăminte); colanți; șosete; costume de baie întregi; articole de îmbrăcăminte pentru sport; articole de îmbrăcăminte pentru schi; halate de baie; pijamale; cămăși de noapte pentru femei; șorturi; articole de încălțăminte, pantofi, cizme, papuci; articole pentru acoperirea capului; șepci (articole de îmbrăcăminte); fesuri; pălării; măști pentru dormit;
- 28 - jocuri, jucării și obiecte pentru joacă; articole de gimnastică și de sport; echipamente pentru sport și exerciții fizice; jocuri sportive; articole și echipament de sport; mănuși confecționate special pentru sport; aparate de gimnastică; protecții de brațe (articole de sport); cutii adaptate pentru articole sportive; fileuri pentru jocuri cu mingea; mingi de sport; articole de gimnastică; saci de box; măști de față pentru sport; biciclete statice de antrenament; mingi de volei; echipament pentru volei; coarde de sărit; zmeie; schiuri; legături de schi; plăci de snowboard; genți pentru schiuri; huse pentru tălpi de schiuri; rachete de zăpadă; snowboard-uri; săniile pentru zăpadă (articole de joacă); plăci de bodyboarding; planșe de windsurfing; schiuri nautice; huse pentru plăci de surf; huse adaptate pentru schiuri; protecții pentru tălpi de schiuri; săniile; genți pentru crose de golf; crose de golf cu cap metalic; mănuși de golf; huse pentru capetele croselor de golf; rachete; mese pentru tenis de masă; palete de tenis de masă; plase pentru tenis pe platformă (paddle tennis); rachete de tenis și mingi de tenis; fileuri pentru tenis; huse pentru rachete de tenis; echipament pentru înot; labe de scufundare; plute gonflabile pentru înot; piscine gonflabile de înot (articole de joacă); planșe pentru kite surfing; plăci de windsurfing; plăci de surf pentru skimboard; wakeboarduri; schiuri acvatice.
- (531) CFE(8) 03.09.01; 03.09.10; 03.09.24; 24.17.21.

(210) **050504**  
 (220) 16.09.2022  
 (730) **LORINA BUGA S.R.L., MD**  
 Str. Gheorghe Tudor 4/2 A,  
 MD-2028, Chişinău, Republica Moldova  
 (540)



(591) Culori revendicate: roşu, negru.  
 (511) NCL(11-2022)  
 16 - hârtie și carton; produse de imprimare; articole pentru legătorie; fotografii; articole de papetărie și de birou, cu excepția mobilei; adezivi pentru papetărie sau menaj; materiale de desen și materiale pentru artiști; pensule; materiale didactice și de instruire; foi, folii și pungii din plastic pentru împachetare și ambalare; caractere și clișee tipografice;  
 35 - publicitate; administrarea, organizarea și managementul afacerilor; lucrări de birou;  
 41 - educație; instruire; divertisment; activități sportive și culturale;  
 42 - servicii științifice și tehnologice, precum și servicii de cercetare și de creație, referitoare la acestea; servicii de analiză industrială, cercetare industrială și proiectare industrială; servicii de control al calității și de autentificare; crearea și dezvoltarea calculatoarelor și programelor de calculator;  
 44 - servicii medicale; servicii veterinare; servicii de igienă și de îngrijire a frumuseții pentru oameni sau animale; servicii de agricultură, acvacultură, horticultură și silvicultură.  
 (531) CFE(8) 02.09.01; 26.11.12; 27.05.01; 29.01.12.

(210) **050510**  
 (220) 20.09.2022  
 (310) 86833  
 (320) 27.06.2022  
 (330) JM  
 (730) **INTEL CORPORATION, US**  
 2200 Mission College Boulevard, Santa Clara, California 95052, Statele Unite ale Americii

(540)

# INTEL GETI

(511) NCL(11-2022)  
 09 - calculatoare; hardware de calculatoare; circuite integrate; procesoare de date sub formă de procesoare semiconductoare; cipuri de procesoare semiconductoare; cipuri semiconductoare; microprocesoare; procesoare de date; unități centrale de procesare; hardware de calculatoare pentru calcul; hardware de calculatoare pentru calcul prin intermediul unei rețele globale și locale; hardware de calculatoare pentru cloud computing; hardware de calculatoare pentru calcul cu latență scăzută și cu lățime de bandă înaltă; aparate cu semiconductori; echipamente de procesare a datelor; hardware de calculatoare și software de calculatoare descărcabil pentru calcul de înaltă performanță; circuite integrate programabile; machete de circuite integrate; memorii semiconductoare; software de calculatoare descărcabil de inteligență artificială pentru utilizare în dezvoltarea de software și învățarea automată; seturi pentru dezvoltare de software descărcabile; seturi pentru dezvoltare de software de vizualizare computerizată descărcabile; software descărcabil cu tehnologie care permite utilizatorilor să învețe și să implementeze modele de inteligență artificială pentru învățare profundă; software descărcabil pentru utilizare la învățarea modelelor de inteligență artificială pentru vizualizare computerizată; software descărcabil cu tehnologie utilizată pentru a integra inteligența artificială cu alte produse compatibile; software descărcabil utilizat pentru prelucrarea imaginilor; software de calculatoare descărcabil utilizat pentru analiza, înțelegerea, formarea imaginilor și recunoașterea documentelor; software de calculatoare descărcabil utilizat pentru colectarea datelor, etichetarea datelor, selectarea și învățarea modelelor, optimizarea și implementarea modelelor; software descărcabil cu tehnologie care permite utilizatorilor să creeze modele de inteligență artificială; software descărcabil cu tehnologie utilizată pentru învățarea modelelor de inteligență artificială pentru vizualizare computerizată; aparate pentru cloud computing; hardware de calculatoare pentru inteligența artificială, învățarea automată, algoritmi de învățare și analiza

- datelor; software înregistrat și descărcabil pentru inteligența artificială, învățarea automată, algoritmi de învățare și analiza datelor; software înregistrat și descărcabil pentru utilizare în proiectarea și dezvoltarea algoritmilor de învățare automată, rețelelor neurale profunde, analiza datelor; biblioteci cu software pentru utilizare în proiectarea și dezvoltarea algoritmilor de învățare automată și rețelelor neurale profunde;
- 42 - programare pentru calculatoare; consultanță în domeniul software de calculatoare; proiectare de software de calculatoare; servicii de proiectare a sistemelor informatice; analiza sistemelor informatice; servicii de consultanță în domeniul proiectării, selectării, implementării și utilizării sistemelor hardware și software de calculatoare pentru terți; conversia datelor și a programelor informatice, alta decât conversia fizică; instalare de software de calculatoare; instalare și întreținere de software de calculatoare; platformă ca serviciu (PaaS) care oferă platforme de software de calculatoare pentru dezvoltarea de aplicații, asistență pentru secvențierea instrucțiunilor de mașină și asistență pentru dezvoltarea de software; furnizare de servicii software ca serviciu (SaaS) care oferă software pentru utilizarea în dezvoltarea vizualizării computerizate; furnizare de servicii software ca serviciu (SaaS) care oferă software pentru învățarea modelelor de inteligență artificială pentru vizualizare computerizată; servicii de platformă ca serviciu (PaaS) care oferă software de calculatoare care permite utilizatorilor să învețe și să implementeze modele de inteligență artificială pentru învățare profundă; servicii de platformă ca serviciu (PaaS) care oferă software de calculatoare pentru utilizare la învățarea modelelor de inteligență artificială pentru vizualizare computerizată; furnizare de uz temporar de software nedescărcabil cu tehnologie utilizată pentru a integra inteligența artificială cu alte produse compatibile; furnizare de uz temporar de software de calculatoare nedescărcabil pentru prelucrarea imaginilor; software de calculatoare descărcabil utilizat pentru analiza, înțelegerea, formarea imaginilor și recunoașterea documentelor; furnizare de uz temporar de software de calculatoare nedescărcabil pentru colectarea datelor, etichetarea datelor, selectarea și învățarea modelelor, optimizarea și implementarea modelelor; furnizare de uz temporar de software de calculatoare nedescărcabil care

permite utilizatorilor să creeze modele de inteligență artificială; furnizare de uz temporar de software de calculatoare nedescărcabil care permite utilizatorilor să învețe modele de inteligență artificială pentru vizualizare computerizată; furnizare de uz temporar de software de calculatoare nedescărcabil, și anume de software pentru prelucrarea imaginilor și a semnalelor, detectarea și recunoașterea obiectelor, reconstrucția tridimensională și analiza mișcării; furnizare de uz temporar de software de calculatoare nedescărcabil pentru crearea bazelor de date consultabile care cuprind informații și date cu privire la învățarea modelelor de inteligență artificială și integrarea modelelor de inteligență artificială în produse compatibile; furnizare de uz temporar de software nedescărcabil pentru utilizare în proiectarea și dezvoltarea algoritmilor de învățare automată, rețelelor neurale profunde, analiza datelor; furnizarea serviciilor de calcul pe bază de cloud în domeniul învățării automate, inteligenței artificiale, algoritmilor de învățare și analizei datelor; supercalcul pe bază de cloud care oferă software destinat utilizării în domeniile inteligenței artificiale, învățării automate, învățării aprofundate, calculului de înaltă performanță, calculului distribuit, virtualizării, învățării statistice și analizei predictive; proiectare de software pentru prelucrarea imaginilor; dezvoltarea și gestionarea aplicațiilor software pentru livrarea de conținut multimedia, imagini și date în domeniile inteligenței artificiale, învățării automate, învățării aprofundate, calculului de înaltă performanță, calculului distribuit, virtualizării, învățării statistice și analizei predictive.

- 
- (210) **050533**  
 (220) 23.09.2022  
 (310) 86184  
 (320) 04.04.2022  
 (330) JM  
 (730) **INTEL CORPORATION, US**  
 2200 Mission College Boulevard, Santa Clara, California 95052, Statele Unite ale Americii  
 (540)

## INTEL BLOCKSCALE

(511) NCL(11-2022)

- 09 - calculatoare; hardware de calculatoare; circuite integrate; procesoare de date sub formă de procesoare semiconductoare; cipuri de procesoare semiconductoare; cipuri semiconductoare; microprocesoare; procesoare de date; unități centrale de procesare; hardware de calculatoare pentru calcul; hardware de calculatoare pentru calcul prin intermediul unei rețele globale și locale; hardware de calculatoare pentru cloud computing; hardware de calculatoare pentru calcul cu latență scăzută și cu lățime de bandă înaltă; aparate cu semiconductori; echipamente de procesare a datelor; hardware de calculatoare și software de calculatoare descărcabil pentru calcul de înaltă performanță; circuite integrate programabile; machete de circuite integrate; memorii semiconductoare; hardware de calculatoare pentru extragerea datelor; hardware de calculatoare pentru minare de criptomonede; circuite integrate încorporate cu software; aplicații pentru circuite specifice integrate (ASIC); aplicații pentru circuite specifice integrate compuse din microprocesoare, cipuri de calculator, blocuri de memorie, memorie flash; aplicații pentru circuite specifice integrate optimizate, de joasă tensiune, eficiente din punct de vedere energetic, pentru minare de bitcoin; software descărcabil și înregistrat pentru extragerea datelor; software descărcabil și înregistrat pentru extragerea datelor, minare de criptomonede și blockchain;
- 42 - programare pentru calculatoare; consultanță în domeniul software de calculatoare; proiectare de software de calculatoare; servicii de proiectare a sistemelor informatice; analiza sistemelor informatice; servicii de consultanță în domeniul proiectării, selectării, implementării și utilizării sistemelor hardware și software de calculatoare pentru terți; conversia datelor și a programelor informatice, alta decât conversia fizică; găzduire de site-uri web ale terților pe un server informatic, pentru o rețea globală de calculatoare; instalare de software de calculatoare; instalare și întreținere de software de calculatoare; furnizare de software nedescărcabil on-line pentru extragerea datelor, minare de criptomonede și blockchain; furnizare de software nedescărcabil on-line pentru administrarea și verificarea tranzacțiilor cu criptomonedă; servicii de exploatare a datelor; consultanță tehnologică în domeniul criptomonedei; proiectare, testare, diagnosticare și consultanță pentru

software de calculatoare în domeniul proiectării de aplicații pentru circuite specifice integrate (ASIC), extragerii de date, calculului de înaltă performanță, proiectării și administrării centrului de date informatice, gestionării alimentării cu energie, protecției contra supra-tensiunii, construcției și administrării centrelor de calcul de înaltă performanță și centrelor de calcul mobile.

(210) **050537**

(220) 23.09.2022

(730) **BRUAL VEST S.R.L., MD**

MD-5629, Pelinia, Drochia, Republica Moldova

(540)



(591) Culori revendicate: alb, cafeniu.

(511) NCL(11-2022)

- 30 - cafea, ceai, cacao și înlocuitori ai acestora; orez, paste făinoase și tăiței; tapioca și sago; făină și preparate din cereale; pâine, produse de patiserie și cofetărie; ciocolată; înghețată, șerburi și alte înghețate comestibile; zahăr, miere, sirop de melasă; drojdie, praf de copt; sare, condimente, mirodenii, plante aromatice conservate; oțet, sosuri și alte condimente; gheață (apă înghețată).

(531) CFE(8) 05.07.02; 05.07.03; 08.01.15; 27.03.11; 27.05.08; 29.01.12.

(210) **050539**

(220) 27.09.2022

(730) **CASTEL MIMI S.R.L., MD**

Str. Dacia nr. 1,

MD-6512, Bulboaca, Anenii Noi, Republica Moldova

(540)

# CASTEL



- (511) NCL(11-2022)  
 33 - băuturi alcoolice, cu excepția berii; preparate alcoolice pentru fabricarea băuturilor;  
 35 - publicitate; administrarea, organizarea și managementul afacerilor; lucrări de birou;  
 41 - educație; instruire; divertisment; activități sportive și culturale;  
 43 - servicii de alimentație publică; servicii de cazare temporară.

- 
- (210) **050547**  
 (220) 28.09.2022  
 (310) 086526  
 (320) 17.05.2022  
 (330) JM  
 (730) **Johnson & Johnson, a New Jersey, USA Corporation, US**  
 One Johnson & Johnson Plaza, New Brunswick, NJ 08933, Statele Unite ale Americii  
 (540)

## KENVUE

- (511) NCL(11-2022)  
 03 - produse nemedicinale pentru îngrijirea feței și corpului, și anume produse pentru curățare, loțiuni, creme, șervețele de unică folosință impregnate cu compuși sau substanțe chimice pentru igiena personală, șervețele și tampoane, produse exfoliante, produse hidratante și produse de protecție solară, măști pentru față, preparate cosmetice de exfoliere pentru față, creme anti-îmbătrânire și ser anti-îmbătrânire; gel pentru bărbierit; loțiuni pentru bronzare, și anume produse de protecție solară; produse nemedicinale pentru masajul pieptului sub formă de creme pentru piele, care nu sunt de uz medical sau terapeutic; loțiuni, unguente și creme nemedicinale pentru dermatita de scutec; cosmetice, și anume soluții de bronzare, creioane de contur pentru buze, luciu de buze, balsam de buze (nemedicinal), rujuri de buze, primer pentru buze (cosmetice), fond de ten lichid (mizu-oshiroi), fond de ten și pudră pentru față, rimel, fard de pleoape, dermatografe, produse de demachiere; preparate și tratamente pentru păr; produse pentru îngrijirea părului, și anume șampoane, balsamuri, geluri, spume, fixative pentru păr, loțiuni, seruri, pomade de păr, emoliente, produse nutritive

pentru păr, uleiuri și tratamente nemedicinale pentru păr; produse de toaletă pentru bebeluși, și anume uleiuri pentru bebeluși, pudră pentru bebeluși; șampoane pentru corp; loțiuni pentru piele; șampoane, balsamuri și produse pentru descălcirea părului; apă de colonie pentru bebeluși; bețișoare de bumbac pentru uz cosmetic; șervețele cosmetice umezite în prealabil; apă de gură, nu pentru uz medical; benzi nemedicinale pentru igiena bucală; benzi nemedicinale pentru îmborsăritarea respirației; produse pentru îmborsăritarea gurii (respirație), nu de uz medical; paste de dinți;

- 05 - bandaje adezive; pansamente pentru răni, și anume bandaje adezive pentru tratamentul rănilor, tampoane din tifon, de uz medical, tampoane sterile din tifon, benzi adezive pentru uz medical, feșe de tifon și bandaje pentru rănilor pielii; truse portabile de medicamente; antibiotice pentru utilizare în tratamentul țesuturilor, infecțiilor bacteriene și virale generale și locale; spray-uri antiseptice cu aplicare topică pentru protecția împotriva infecțiilor și pentru calmarea durerii; preparate medicamentoase de îngrijire a buzelor; produse antiseptice și antibacteriene pentru îngrijirea rănilor; produse de curățare antiseptice pentru tratamentul rănilor; preparate pentru dezinfectarea mâinilor; preparate medicamentoase pentru îngrijirea pielii și pentru tratarea acneei; preparate farmaceutice pentru tratamentul afecțiunilor tegumentare, și anume creme, loțiuni, geluri, soluții pentru îngrijirea pielii; preparate medicamentoase pentru îngrijirea pielii, și anume creme, loțiuni, geluri, tonere medicinale, produse de curățare medicinale, produse hidratante medicinale, preparate medicinale de exfoliere pentru față, uleiuri medicinale și tonere medicinale pentru piele; preparate medicinale pentru îngrijirea pielii în timpul expunerii la soare, și anume produse medicinale de protecție solară și produse medicinale pentru protejere împotriva soarelui; preparate medicinale de îngrijire a pielii pentru tratamentul eczemei; preparate medicinale anti-îmbătrânire pentru îngrijirea pielii; cremă medicamentoasă împotriva iritațiilor produse de scutece; preparate cu vitamine; picături de vitamine; vitamine gumate; dropsuri pentru gât; preparate pentru calmarea durerii în gât; sirop de tuse; preparate pentru tratarea tusei; suplimente dietetice și nutritive; suplimente dietetice pentru sprijinul sistemului imunitar; preparate naturale pentru ameliora-

- rea somnului; sirop pentru eliminarea gazelor intestinale și a disconfortului stomacal la sugari; preparate pentru tratamentul congestiei sinusurilor; suplimente dietetice pentru îmbunătățirea digestiei; suplimente probiotice; spray-uri nazale de uz medical; preparate farmaceutice pentru ameliorarea și prevenirea simptomelor bolilor de căi respiratorii superioare; produse decongestive nazale; preparate pentru baie de uz medical pentru calmarea și liniștirea pielii iritate, preparate pentru baie de uz medical contra mâncărimilor și inflamațiilor; produse de uz medical pentru baie cu vapori utilizate în tratamentul răcelilor; analgezice; antihistaminice; preparate pentru tratamentul alergiilor; decongestionante; preparate pentru tratamentul congestiei nazale; analgezice antiinflamatorii topice; geluri și creme medicinale contra mâncărimilor (antipruritice); apă de gură medicamentoasă; preparate oftalmologice; picături de ochi; preparate farmaceutice antidiareice; preparate farmaceutice, și anume preparate pentru reducerea acidității și medicamente antiacide, pentru tratamentul tulburărilor gastro-intestinale; preparate farmaceutice, și anume preparate destinate utilizării ca ajutători pentru renunțarea la fumat; preparate farmaceutice, și anume spray-uri de gură pentru utilizare în legătură cu renunțarea la fumat; preparate medicamentoase pentru regenerarea părului;
- 09 - publicații descărcabile și electronice on-line, și anume sub formă de buletine informative, broșuri, fluturași publicitari referitoare la sănătate, frumusețe, îngrijire a pielii, sănătate și igienă orală, protecție împotriva soarelui; aplicații software de calculator, descărcabile pentru telefoane mobile, și anume software pentru a ajuta la urmărirea informațiilor despre alergii și controlul simptomelor de alergii; software pentru asistent virtual sub formă de aplicație software chatbot mobil descărcabilă pentru simularea conversațiilor în domeniul frumuseții, produselor pentru înfrumusețare și recomandărilor privind produse pentru înfrumusețare; aplicații mobile descărcabile care permit utilizatorilor unui dispozitiv medical cosmetic să primească educație și instruire cu privire la utilizarea dispozitivului, software chatbot pentru simularea conversațiilor în domeniul frumuseții, produselor pentru înfrumusețare și recomandărilor privind produse de înfrumusețare; software chatbot de calculator descărcabil pentru simularea conversațiilor utilizând inteligența artificială în domeniul frumuseții, produselor pentru înfrumusețare și recomandărilor privind produse de înfrumusețare; aplicații mobile descărcabile pentru a oferi îndrumări cu privire la utilizarea unui otoscop pentru efectuarea testelor și examinărilor de autodiagnosticare de bază, pentru a transmite rezultatele unor astfel de teste și examinări unui furnizor de asistență medicală și pentru a permite comunicarea între utilizator și furnizorul de asistență medicală; software de realitate virtuală privind produse de consum pentru sănătate; fișiere multimedia descărcabile care conțin lucrări de artă, texte, fișiere audio și video și NFT-urile (jetoane nefungibile) cu conținut de produse de consum pentru sănătate; carduri de fidelitate descărcabile, carduri de stimulare, carduri de recompensă care pot fi răscumpărate sau utilizate pentru achiziționarea produselor de consum pentru sănătate;
- 10 - aparate și instrumente medicale pentru tratamentul cosmetic și medical al afecțiunilor pielii; bandaje adezive de compresie de uz medical; pachete termice cu eliberare de căldură sau de răcire pentru scopuri terapeutice; pachete termice cu eliberare de căldură pentru scopuri terapeutice; aparate medicale, și anume otoscop compatibil cu smartphone-ul care permite unui pacient să efectueze teste și examinări de autodiagnosticare de bază și pentru transmiterea rezultatelor unor astfel de teste și examinări către un furnizor de asistență medicală și care permite comunicarea între utilizator și furnizor de asistență medicală; aparate fototerapeutice pentru livrarea luminii de uz medical;
- 21 - ață dentară, scobitori cu ață dentară, rezerve de ață dentară; periute de dinți;
- 35 - furnizarea informațiilor privind produse de consum referitoare la îngrijirea pielii și a părului, protecție solară, bunăstarea, îngrijirea sănătății și stilului de viață sănătos, fitness, nutriție și ameliorare a stilului de viață; servicii prestate on-line de un magazin de vânzare cu amănuntul a produselor pentru îngrijirea pielii și părului, produselor de protecție solară, produselor dentare, preparatelor pentru tuse, răceală, alergii, produselor alimentare, produselor cosmetice, produselor nutritive, produselor contra răcelii, tusei și alergiilor; servicii de vânzare cu amănuntul on-line care includ produse de sănătate virtuale pentru consumatori și livrarea fizică a acestora;
- 41 - servicii de educație, și anume coordonare de programe on-line în domeniile frumuseții,

- îngrijirii sănătății, îngrijirii părului, sarcinii, îngrijirea bebelușilor și materiale educaționale imprimabile privind îngrijirea pielii și a sănătății distribuite împreună cu acestea; servicii de furnizarea de materiale educaționale nedescărcabile sub formă de articole și broșuri din domeniul frumuseții și îngrijirii sănătății; furnizare de publicații on-line nedescărcate sub formă de articole, buletine informative și bloguri referitoare la frumusețe și îngrijirea sănătății; servicii de divertisment, și anume furnizare on-line de produse virtuale, descărcabile, de îngrijire a sănătății consumatorilor pentru utilizare în medii virtuale în scopuri de divertisment;
- 42 - cercetare și dezvoltare de produse în domeniul frumuseții, bunăstării, îngrijirii părului, alergiilor, îngrijirii copiilor, îngrijirii bebelușilor și produselor de îngrijire a sănătății;
- 44 - furnizarea informațiilor în domeniul produselor de larg consum, frumuseții, îngrijirii părului, îngrijirii sănătății, bunăstării, alergiilor, nutriției, sarcinii, îngrijirii bebelușului și îngrijirii copilului; servicii de furnizare a informațiilor despre îngrijirea sănătății și stilului de viață sănătos prin intermediul unui site web.

- 
- (210) **050548**  
 (220) 28.09.2022  
 (310) 87385  
 (320) 01.09.2022  
 (330) JM  
 (730) **Johnson & Johnson, a New Jersey, USA Corporation, US**  
 One Johnson & Johnson Plaza, New Brunswick, NJ 08933, Statele Unite ale Americii  
 (540)



- (511) NCL(11-2022)  
 03 - produse nemedicinale pentru îngrijirea feței și corpului, și anume produse pentru curățare, loțiuni, creme, șervețele de unică folosință impregnate cu compuși sau substanțe chimice pentru igiena personală, șervețele și tampoane, produse exfoliante, produse hidratante și produse de protecție solară, măști pentru față, preparate cosmetice de exfoliere pentru față, creme anti-îmbătrânire și ser anti-îmbătrânire; gel pentru bărbierit; loțiuni

pentru bronzare, și anume produse de protecție solară; produse nemedicinale pentru masajul pieptului sub formă de creme pentru piele, care nu sunt de uz medical sau terapeutic; loțiuni, unguente și creme nemedicinale pentru dermatita de scutec; cosmetice, și anume soluții de bronzare, creioane de contur pentru buze, luciu de buze, balsam de buze (nemedicinal), rujuri de buze, primer pentru buze (cosmetice), fond de ten lichid (mizu-oshiroi), fond de ten și pudră pentru față, rimel, fard de pleoape, dermatografe, produse de demachiere; preparate și tratamente pentru păr; produse pentru îngrijirea părului, și anume șampoane, balsamuri, geluri, spume, fixative pentru păr, loțiuni, seruri, pomade de păr, emoliente, produse nutritive pentru păr, uleiuri și tratamente nemedicinale pentru păr; produse de toaletă pentru bebeluși, și anume uleiuri pentru bebeluși, pudră pentru bebeluși; șampoane pentru corp; loțiune pentru piele; șampoane, balsamuri și produse pentru descălcirea părului; apă de colonie pentru bebeluși; bețișoare de bumbac pentru uz cosmetic; șervețele cosmetice umezite în prealabil; apă de gură, nu pentru uz medical; benzi nemedicinale pentru igiena bucală; benzi nemedicinale pentru îmborspătarea respirației; produse pentru îmborspătarea gurii (respirație), nu de uz medical; paste de dinți;

- 05 - bandaje adezive; pansamente pentru răni, și anume bandaje adezive pentru tratamentul rănilor, tampoane din tifon, de uz medical, tampoane sterile din tifon, benzi adezive pentru uz medical, feșe de tifon și bandaje pentru rănilor pielii; truse portabile de medicamente; antibiotice pentru utilizare în tratamentul țesuturilor, infecțiilor bacteriene și virale generale și locale; spray-uri antiseptice cu aplicare topică pentru protecția împotriva infecțiilor și pentru calmarea durerii; preparate medicamentoase de îngrijire a buzelor; produse antiseptice și antibacteriene pentru îngrijirea rănilor; produse de curățare antiseptice pentru tratamentul rănilor; preparate pentru dezinfectarea mâinilor; preparate medicamentoase pentru îngrijirea pielii și pentru tratarea acneei; preparate farmaceutice pentru tratamentul afecțiunilor tegumentare, și anume creme, loțiuni, geluri, soluții pentru îngrijirea pielii; preparate medicamentoase pentru îngrijirea pielii, și anume creme, loțiuni, geluri, tonere medicinale, produse de curățare medicinale, produse hidratante medicinale, preparate medicinale de exfoliere

- pentru față, uleiuri medicinale și tonere medicinale pentru piele; preparate medicinale pentru îngrijirea pielii în timpul expunerii la soare, și anume produse medicinale de protecție solară și produse medicinale pentru protejare împotriva soarelui; preparate medicinale de îngrijire a pielii pentru tratamentul eczemei; preparate medicinale anti-îmbătrânire pentru îngrijirea pielii; cremă medicamentoasă împotriva iritațiilor produse de scutece; preparate cu vitamine; picături de vitamine; vitamine gumate; dropsuri pentru gât; preparate pentru calmarea durerii în gât; sirop de tuse; preparate pentru tratarea tusei; suplimente dietetice și nutritive; suplimente dietetice pentru sprijinul sistemului imunitar; preparate naturale pentru ameliorarea somnului; sirop pentru eliminarea gazelor intestinale și a disconfortului stomacal la sugari; preparate pentru tratamentul congestiei sinusurilor; suplimente dietetice pentru îmbunătățirea digestiei; suplimente probiotice; spray-uri nazale de uz medical; preparate farmaceutice pentru ameliorarea și prevenirea simptomelor bolilor de căi respiratorii superioare; produse decongestive nazale; preparate pentru baie de uz medical pentru calmarea și liniștirea pielii iritate, preparate pentru baie de uz medical contra mâncărimilor și inflamațiilor; produse de uz medical pentru baie cu vapori utilizate în tratamentul răcelilor; analgezice; antihistaminice; preparate pentru tratamentul alergiilor; decongestionante; preparate pentru tratamentul congestiei nazale; analgezice antiinflamatorii topice; geluri și creme medicinale contra mâncărimilor (antipruritice); apă de gură medicamentoasă; preparate oftalmologice; picături de ochi; preparate farmaceutice anti-diareice; preparate farmaceutice, și anume preparate pentru reducerea acidității și medicamente antiacide, pentru tratamentul tulburărilor gastro-intestinale; preparate farmaceutice, și anume preparate destinate utilizării ca ajutători pentru renunțarea la fumat; preparate farmaceutice, și anume spray-uri de gură pentru utilizare în legătură cu renunțarea la fumat; preparate medicamentoase pentru regenerarea părului;
- 09 - publicații descărcabile și electronice on-line, și anume sub formă de buletine informative, broșuri, fluturași publicitari referitoare la sănătate, frumusețe, îngrijire a pielii, sănătate și igienă orală, protejare împotriva soarelui; aplicații software de calculator, descărcabile pentru telefoane mobile, și anume software
- pentru a ajuta la urmărirea informațiilor despre alergii și controlul simptomelor de alergie; software pentru asistent virtual sub formă de aplicație software chatbot mobil descărcabilă pentru simularea conversațiilor în domeniul frumuseții, produselor pentru înfrumusețare și recomandărilor privind produse pentru înfrumusețare; aplicații mobile descărcabile care permit utilizatorilor unui dispozitiv medical cosmetic să primească educație și instruire cu privire la utilizarea dispozitivului, software chatbot pentru simularea conversațiilor în domeniul frumuseții, produselor pentru înfrumusețare și recomandărilor privind produse de înfrumusețare; software chatbot de calculator descărcabil pentru simularea conversațiilor utilizând inteligența artificială în domeniul frumuseții, produselor pentru înfrumusețare și recomandărilor privind produse de înfrumusețare; aplicații mobile descărcabile pentru a oferi îndrumări cu privire la utilizarea unui otoscop pentru efectuarea testelor și examinărilor de autodiagnosticare de bază, pentru a transmite rezultatele unor astfel de teste și examinări unui furnizor de asistență medicală și pentru a permite comunicarea între utilizator și furnizorul de asistență medicală; software de realitate virtuală privind produse de consum pentru sănătate; fișiere multimedia descărcabile care conțin lucrări de artă, texte, fișiere audio și video și NFT-urile (jetoane nefungibile) cu conținut de produse de consum pentru sănătate; carduri de fidelitate descărcabile, carduri de stimulare, carduri de recompensă care pot fi răscumpărate sau utilizate pentru achiziționarea produselor de consum pentru sănătate;
- 10 - aparate și instrumente medicale pentru tratamentul cosmetic și medical al afecțiunilor pielii; bandaje adezive de compresie de uz medical; pachete termice cu eliberare de căldură sau de răcire pentru scopuri terapeutice; pachete termice cu eliberare de căldură pentru scopuri terapeutice; aparate medicale, și anume otoscop compatibil cu smartphone-ul care permite unui pacient să efectueze teste și examinări de autodiagnosticare de bază și pentru transmiterea rezultatelor unor astfel de teste și examinări către un furnizor de asistență medicală și care permite comunicarea între utilizator și furnizor de asistență medicală; aparate fototerapeutice pentru livrarea luminii de uz medical;

- 21 - ață dentară, scobitori cu ață dentară, rezerve de ață dentară; periuțe de dinți;
- 35 - furnizarea informațiilor privind produse de consum referitoare la îngrijirea pielii și a părului, protecție solară, bunăstarea, îngrijirea sănătății și stilului de viață sănătos, fitness, nutriție și ameliorare a stilului de viață; servicii prestate on-line de un magazin de vânzare cu amănuntul a produselor pentru îngrijirea pielii și părului, produselor de protecție solară, produselor dentare, preparatelor pentru tuse, răceală, alergii, produselor alimentare, produselor cosmetice, produselor nutritive, produselor contra răcelii, tusei și alergii; servicii de vânzare cu amănuntul on-line care includ produse de sănătate virtuale pentru consumatori și livrarea fizică a acestora;
- 41 - servicii de educație, și anume coordonare de programe on-line în domeniile frumuseții, îngrijirii sănătății, îngrijirii părului, sarcinii, îngrijirea bebelușilor și materiale educaționale imprimabile privind îngrijirea pielii și a sănătății distribuite împreună cu acestea; servicii de furnizarea de materiale educaționale nedescărcabile sub formă de articole și broșuri din domeniul frumuseții și îngrijirii sănătății; furnizare de publicații on-line nedescărcate sub formă de articole, buletine informative și bloguri referitoare la frumusețe și îngrijirea sănătății; servicii de divertisment, și anume furnizare on-line de produse virtuale, descărcabile, de îngrijire a sănătății consumatorilor pentru utilizare în medii virtuale în scopuri de divertisment;
- 42 - cercetare și dezvoltare de produse în domeniul frumuseții, bunăstării, îngrijirii părului, alergiilor, îngrijirii copiilor, îngrijirii bebelușilor și produselor de îngrijire a sănătății;
- 44 - furnizarea informațiilor în domeniul produselor de larg consum, frumuseții, îngrijirii părului, îngrijirii sănătății, bunăstării, alergiilor, nutriției, sarcinii, îngrijirii bebelușului și îngrijirii copilului; servicii de furnizare a informațiilor despre îngrijirea sănătății și stilului de viață sănătos prin intermediul unui site web.
- (531) CFE(8) 02.09.01; 27.03.02; 27.05.01; 27.05.21.

- (210) **050549**  
 (220) 28.09.022  
 (310) 087292  
 (320) 23.08.2022  
 (330) JM  
 (730) **Johnson & Johnson, a New Jersey, USA Corporation, US**  
 One Johnson & Johnson Plaza, New Brunswick, NJ 08933, Statele Unite ale Americii

(540)

## КЕНБЬЮ

- (511) NCL(11-2022)
- 03 - produse nemedicinale pentru îngrijirea feței și corpului, și anume produse pentru curățare, loțiuni, creme, șervețele de unică folosință impregnate cu compuși sau substanțe chimice pentru igiena personală, șervețele și tampoane, produse exfoliante, produse hidratante și produse de protecție solară, măști pentru față, preparate cosmetice de exfoliere pentru față, creme anti-îmbătrânire și ser anti-îmbătrânire; gel pentru bărbierit; loțiuni pentru bronzare, și anume produse de protecție solară; produse nemedicinale pentru masajul pieptului sub formă de creme pentru piele, care nu sunt de uz medical sau terapeutic; loțiuni, unguente și creme nemedicinale pentru dermatita de scutec; cosmetice, și anume soluții de bronzare, creioane de contur pentru buze, luciu de buze, balsam de buze (nemedicinal), rujuri de buze, primer pentru buze (cosmetice), fond de ten lichid (mizu-oshiroi), fond de ten și pudră pentru față, rimel, fard de pleoape, dermatografe, produse de demachiere; preparate și tratamente pentru păr; produse pentru îngrijirea părului, și anume șampoane, balsamuri, geluri, spume, fixative pentru păr, loțiuni, seruri, pomade de păr, emoliente, produse nutritive pentru păr, uleiuri și tratamente nemedicinale pentru păr; produse de toaletă pentru bebeluși, și anume uleiuri pentru bebeluși, pudră pentru bebeluși; șampoane pentru corp; loțiune pentru piele; șampoane, balsamuri și produse pentru descălcirea părului; apă de colonie pentru bebeluși; bețișoare de bumbac pentru uz cosmetic; șervețele cosmetice umezite în prealabil; ape de gură, nu pentru uz medical; benzi nemedicinale pentru igiena bucală; benzi nemedicinale pentru îmborspătarea respirației; produse pentru îmborspătarea gurii (respirație), nu de uz medical; paste de dinți;

- 05 - bandaje adezive; pansamente pentru răni, și anume bandaje adezive pentru tratamentul rănilor, tampoane din tifon, de uz medical, tampoane sterile din tifon, benzi adezive pentru uz medical, feșe de tifon și bandaje pentru rănile pielii; truse portabile de medicamente; antibiotice pentru utilizare în tratamentul țesuturilor, infecțiilor bacteriene și virale generale și locale; spray-uri antiseptice cu aplicare topică pentru protecția împotriva infecțiilor și pentru calmarea durerii; preparate medicamentoase de îngrijire a buzelor; produse antiseptice și antibacteriene pentru îngrijirea rănilor; produse de curățare antiseptice pentru tratamentul rănilor; preparate pentru dezinfectarea mâinilor; preparate medicamentoase pentru îngrijirea pielii și pentru tratarea acneei; preparate farmaceutice pentru tratamentul afecțiunilor tegumentare, și anume creme, loțiuni, geluri, soluții pentru îngrijirea pielii; preparate medicamentoase pentru îngrijirea pielii, și anume creme, loțiuni, geluri, tonere medicinale, produse de curățare medicinale, produse hidratante medicinale, preparate medicinale de exfoliere pentru față, uleiuri medicinale și tonere medicinale pentru piele; preparate medicinale pentru îngrijirea pielii în timpul expunerii la soare, și anume produse medicinale de protecție solară și produse medicinale pentru protecție împotriva soarelui; preparate medicinale de îngrijire a pielii pentru tratamentul eczemei; preparate medicinale anti-îmbătrânire pentru îngrijirea pielii; cremă medicamentoasă împotriva iritațiilor produse de scutece; preparate cu vitamine; picături de vitamine; vitamine gumate; dropsuri pentru gât; preparate pentru calmarea durerii în gât; sirop de tuse; preparate pentru tratarea tusei; suplimente dietetice și nutritive; suplimente dietetice pentru sprijinul sistemului imunitar; preparate naturale pentru ameliorarea somnului; sirop pentru eliminarea gazelor intestinale și a disconfortului stomacal la sugari; preparate pentru tratamentul congestiei sinusurilor; suplimente dietetice pentru îmbunătățirea digestiei; suplimente probiotice; spray-uri nazale de uz medical; preparate farmaceutice pentru ameliorarea și prevenirea simptomelor bolilor de căi respiratorii superioare; produse decongestive nazale; preparate pentru baie de uz medical pentru calmarea și liniștirea pielii iritate, preparate pentru baie de uz medical contra mâncărimilor și inflamațiilor; produse de uz medical pentru baie cu vapori utilizate în tratamentul răcelilor; analgezice; antihistaminice; preparate pentru tratamentul alergiilor; decongestionante; preparate pentru tratamentul congestiei nazale; analgezice antiinflamatorii topice; geluri și creme medicinale contra mâncărimilor (antipruritice); apă de gură medicamentoasă; preparate oftalmologice; picături de ochi; preparate farmaceutice antidiareice; preparate farmaceutice, și anume preparate pentru reducerea acidității și medicamente antiacide, pentru tratamentul tulburărilor gastro-intestinale; preparate farmaceutice, și anume preparate destinate utilizării ca ajutători pentru renunțarea la fumat; preparate farmaceutice, și anume spray-uri de gură pentru utilizare în legătură cu renunțarea la fumat; preparate medicamentoase pentru regenerarea părului;
- 09 - publicații descărcabile și electronice on-line, și anume sub formă de buletine informative, broșuri, fluturași publicitari referitoare la sănătate, frumusețe, îngrijire a pielii, sănătate și igienă orală, protecție împotriva soarelui; aplicații software de calculatoare, descărcabile pentru telefoane mobile, și anume software pentru a ajuta la urmărirea informațiilor despre alergii și controlul simptomelor de alergii; software pentru asistent virtual sub formă de aplicație software chatbot mobil descărcabilă pentru simularea conversațiilor în domeniul frumuseții, produselor pentru înfrumusețare și recomandărilor privind produse pentru înfrumusețare; aplicații mobile descărcabile care permit utilizatorilor unui dispozitiv medical cosmetic să primească educație și instruire cu privire la utilizarea dispozitivului, software chatbot pentru simularea conversațiilor în domeniul frumuseții, produselor pentru înfrumusețare și recomandărilor privind produse de înfrumusețare; software chatbot de calculator descărcabil pentru simularea conversațiilor utilizând inteligența artificială în domeniul frumuseții, produselor pentru înfrumusețare și recomandărilor privind produse de înfrumusețare; aplicații mobile descărcabile pentru a oferi îndrumări cu privire la utilizarea unui otoscop pentru efectuarea testelor și examinărilor de autodiagnosticare de bază, pentru a transmite rezultatele unor astfel de teste și examinări unui furnizor de asistență medicală și pentru a permite comunicarea între utilizator și furnizorul de asistență medicală; software de realitate virtuală privind produse de consum pentru sănătate; fișiere multimedia descărcabile care conțin lucrări de artă, texte, fișiere

- re audio și video și NFT-urile (jetoane nefungibile) cu conținut de produse de consum pentru sănătate; carduri de fidelitate descărcabile, carduri de stimulare, carduri de recompensă care pot fi răscumpărate sau utilizate pentru achiziționarea produselor de consum pentru sănătate;
- 10 - aparate și instrumente medicale pentru tratamentul cosmetic și medical al afecțiunilor pielii; bandaje adezive de compresie de uz medical; pachete termice cu eliberare de căldură sau de răcire pentru scopuri terapeutice; pachete termice cu eliberare de căldură pentru scopuri terapeutice; aparate medicale, și anume otoscop compatibil cu smartphone-ul care permite unui pacient să efectueze teste și examinări de autodiagnosticare de bază și pentru transmiterea rezultatelor unor astfel de teste și examinări către un furnizor de asistență medicală și care permite comunicarea între utilizator și furnizor de asistență medicală; aparate fototerapeutice pentru livrarea luminii de uz medical;
- 21 - ață dentară, scobitori cu ață dentară, rezerve de ață dentară; periute de dinți;
- 35 - furnizarea informațiilor privind produse de consum referitoare la îngrijirea pielii și a părului, protecție solară, bunăstarea, îngrijirea sănătății și stilului de viață sănătos, fitness, nutriție și ameliorare a stilului de viață; servicii prestate on-line de un magazin de vânzare cu amănuntul a produselor pentru îngrijirea pielii și părului, produselor de protecție solară, produselor dentare, preparatelor pentru tuse, răceală, alergii, produselor alimentare, produselor cosmetice, produselor nutritive, produselor contra răcelii, tusei și alergiilor; servicii de vânzare cu amănuntul on-line care includ produse de sănătate virtuale pentru consumatori și livrarea fizică a acestora;
- 41 - servicii de educație, și anume coordonare de programe on-line în domeniile frumuseții, îngrijirii sănătății, îngrijirii părului, sarcinii, îngrijirea bebelușilor și materiale educaționale imprimabile privind îngrijirea pielii și a sănătății distribuite împreună cu acestea; servicii de furnizare a materialelor educaționale nedescărcabile sub formă de articole, broșuri din domeniul frumuseții și îngrijirii sănătății; furnizarea publicațiilor on-line nedescărcate sub formă de articole, buletine informative și bloguri referitoare la frumusețe și îngrijirea sănătății; servicii de divertisment, și anume furnizare on-line de produse virtuale, descărcabile, de îngrijire a sănătății consumatorilor pentru utilizare în medii virtuale în scopuri de divertisment;
- 42 - cercetarea și dezvoltarea produselor în domeniul frumuseții, bunăstării, îngrijirii părului, alergiilor, îngrijirii copiilor, îngrijirii bebelușilor și produselor de îngrijire a sănătății;
- 44 - furnizarea informațiilor în domeniul produselor de larg consum, frumuseții, îngrijirii părului, îngrijirii sănătății, bunăstării, alergiilor, nutriției, sarcinii, îngrijirii bebelușului și îngrijirii copilului; servicii de furnizare a informațiilor despre îngrijirea sănătății și stilului de viață sănătos prin intermediul unui site web.
- (531) CFE(8) 28.05.00.
- 
- (210) **050552**  
 (220) 20.09.2022  
 (730) **Aktsionerhoe Obshchestvo „Nizhegorodsky khimiko-farmatsevtichesky zavod”, RU**  
 Salganskaya St., 7, 603950 Nizhny Novgorod, Federația Rusă
- (540)
- 
- (591) Culori revendicate: alb, roșu.  
 (511) NCL(11-2022)  
 05 - preparate farmaceutice, medicale și de uz veterinar; produse igienice pentru medicină; alimente și substanțe dietetice adaptate pentru uz medical sau veterinar; alimente pentru bebeluși; suplimente alimentare pentru oameni și animale; plasturi, materiale pentru pansamente; materiale pentru plombarea

dinților și pentru mulaje dentare; dezinfectante; produse pentru distrugerea animalelor dăunătoare; fungicide, erbicide, acaricide; aconitine; alcaloizi de uz medical; alginat pentru uz farmaceutic; algicide; aldehide de uz farmaceutic; amalgame dentare din aur; amalgame dentare; aminoacizi de uz veterinar; aminoacizi de uz medical; analgezice; anestezice; antibiotice; antiseptice; truse medicale de voiaj; truse portabile de medicamente; acetat de aluminiu de uz farmaceutic; acetați de uz farmaceutic; germicide; cilindri pentru oxigen, cu conținut, de uz medical; balsamuri de uz medical; bandaje pentru pansat; suplimente nutritive; reactivi biomarkeri de diagnostic pentru uz medical; biocide; brățări impregnate cu produse pentru respingerea insectelor; brom de uz farmaceutic; hârtie pentru cataplasme cu muștar; hârtie pentru prins muște; hârtie de turnesol de uz veterinar; hârtie de turnesol de uz medical; hârtie cu insecticid contra moliiilor; vaselină rectificată de uz medical; vaccinuri; băi de oxigen; tampoane de vată antiseptice; vată sterilă (aseptică); vată hidrofilă; tampoane de celuloză de uz medical; vată de uz medicinal; substanțe dietetice pentru bebeluși; substanțe de contrast radiologic pentru uz medical; substanțe nutritive pentru microorganisme; substanțe radioactive de uz medical; subnitrat de bismut de uz farmaceutic; apă de melisă pentru uz farmaceutic; apă de mare pentru băi medicinale; apă minerală pentru uz medicinal; apă termală; fibre dietetice; ceară pentru mulaje dentare; gaz de uz medical; gaiacol de uz farmaceutic; geluri de masaj de uz medical; geluri pentru stimularea sexuală; hematogen; hemoglobina; hidrastină; hidrastinină; glicerină de uz medical; glicerofosfați; glucoză de uz medical; gețiană de uz farmaceutic; hormoni de uz medical; muștar de uz farmaceutic; sinapisme; nămol pentru baie; nămol medicinal; bureți contraceptivi; gume-gutta de uz medical; balsam de gurjun (gurgu, gurgum sau gurjum) de uz medical; dezodorizante pentru litiere; produse pentru odorizarea aerului; deodorante, altele decât cele de uz personal sau de uz veterinar; dezodorizante pentru îmbrăcăminte sau materiale textile; diastaze de uz medical; digitalină; plasturi cu suplimente de vitamine; suplimente alimentare pe bază de minerale; suplimente alimentare pe bază de albumină; suplimente alimentare pe bază de drojdie; suplimente nutritive pe bază de alginat; suplimen-

te alimentare pe bază de glucoză; suplimente dietetice pe bază de cazeină; suplimente alimentare pe bază de lecitină; suplimente alimentare pe bază de ulei de semințe de in; suplimente alimentare pe bază de propolis; suplimente alimentare proteice; suplimente alimentare proteice pentru animale; suplimente alimentare pe bază de lăptișor de matcă; suplimente alimentare pe bază de polen; suplimente alimentare pe bază de germeni de grâu; suplimente alimentare pe bază de semințe de in; suplimente alimentare pe bază de pudră de acai; suplimente alimentare cu efect cosmetic; suplimente alimentare pe bază de enzime; drojdie de uz farmaceutic; gelatină pentru uz medical; ulei din ficat de cod; izotopi de uz medical; preparate imunostimulatoare; insecticide; iod de uz farmaceutic; ioduri de uz farmaceutic; ioduri alcaline de uz farmaceutic; iodoform; calomel (fungicide); creme din tartru de uz farmaceutic; tartru de uz farmaceutic; camfor de uz medical; capsule pentru medicamente; cașete pentru uz farmaceutic; capsule fabricate din polimeri pe bază de dendrimeri pentru produse farmaceutice; creioane hemostatice; creioane contra negilor; creioane caustice; carbonil (antiparazitar); produse caustice de uz farmaceutic; catechu (extract de Acacia catechu) de uz farmaceutic; quassia (lemn amar) de uz medical; quebracho de uz medical; oxigen de uz medical; acid galic de uz farmaceutic; acizi de uz farmaceutic; adezivi pentru proteze dentare; adezivi chirurgicali; celule stem pentru uz veterinar; celule stem de uz medical; cocaină de uz medical; colagen de uz medical; colodiu de uz farmaceutic; inele pentru bătăturile de la picioare; cannabis de uz medical; dulciuri farmaceutice; scoarță de Angostura (arbori din America de Sud de tip Galipea *Officinalis* sau *Cusparia Trifoliata*) de uz medical; scoarțe de copac de uz farmaceutic; lemn de cedru folosit ca insectifug; scoarță de condurango de uz medical; scoarță de croton; scoarță de manglier de uz farmaceutic; scoarță de mirobolan de uz farmaceutic; chinchină de uz medical; furaj medicamentos; rădăcini ale plantelor medicinale; rădăcină de revent de uz farmaceutic; fire de uz medical; amidon de uz dietetic sau farmaceutic; creozot de uz farmaceutic; sânge pentru uz medical; culturi de țesuturi biologice pentru uz veterinar; culturi de țesuturi biologice pentru uz medical sau veterinar; curara; lacuri dentare; batoane de lemn dulce de



uz farmaceutic; lactoză pentru uz farmaceutic; plasturi cu medicament; remedii contra constipației; benzi adezive pentru uz medical; lecitină de uz medical; loțiuni de uz veterinar; loțiuni de păr medicamentoase; loțiuni de uz farmaceutic; loțiuni medicinale după ras; lubrifianti sexuali personali; lupulină de uz farmaceutic; magnezie de uz farmaceutic; linimente (preparate farmaceutice lichide sau semisolide folosite pentru fricțiuni sau aplicații locale); unguente de uz farmaceutic; produse antisolare (unguente contra arsurilor solare); alifie cu mercur; unguent antidegerături de uz farmaceutic; tifon pentru pansamente; uleiuri medicinale; ulei de muștar de uz medical; ulei camforat de uz medical; ulei de ricin de uz medical; ulei de terebentină de uz farmaceutic; ulei eteric de mărar de uz medical; cimenturi dentare; abrazivi de uz dentar; materiale pentru profilaxie dentară; materiale pentru repararea dinților; pansamente de uz medical; pansamente chirurgicale; droguri de uz medical; medicamente de uz veterinar; medicamente seroterapeutice; remedii pentru medicina umană; remedii de uz dentar; mentol; poțiuni medicinale; moleschin de uz medical; emulsie de migdale de uz farmaceutic; lapte praf (alimente pentru sugari); lăptișor de matcă pentru uz farmaceutic; lăptișor de matcă de uz medical; fermenți lactici de uz farmaceutic; acizi grași mononesaturați pentru oameni și animale; alge roșii marine de uz medical; făină de uz farmaceutic; făină de in de uz farmaceutic; făină de pește pentru uz farmaceutic; clei pentru prins muște; săpun antibacterian; săpunuri dezinfectante; săpunuri medicinale; carne uscată prin înghețare adaptată pentru uz medical; mentă de uz farmaceutic; băuturi dietetice de uz medical; băuturi din lapte de malț de uz medical; fillere dermice injectabile; umpluturi pentru cavități osoase formate din țesuturi vii; narcotice; infuzii medicinale; tinctură de iod; eucaliptol de uz farmaceutic; tincturi de uz medical; opiu; opodeldoc (liniment); decocturi de uz farmaceutic; zgărzi antiparazitare pentru animale; bețișoare cu vată pentru uz medical; tampoane de bumbac hidrofil de uz medical; lemn dulce de uz farmaceutic; fitile de sulf (dezinfectante); tablete de uz farmaceutic; pastă de dinți medicamentoasă; pectină de uz farmaceutic; pepsine de uz farmaceutic; peptone de uz farmaceutic; apă oxigenată de uz medical; pesticide; alimente pentru copii și sugari; lipitori de uz medical; plasmă sanguină; plas-

turi cu nicotină destinați utilizării ca ajutători pentru renunțarea la fumat; bandaje de uz medical pentru ochi; cataplasme; comprese; bandaje scapulare de uz chirurgical; scutece chiloței pentru bebeluși; scutece pentru animale de companie; scutece de înot pentru bebeluși, re folosibile; scutece de înot de unică folosință pentru bebeluși; scutece igienice pentru incontinență; saltele de înfășat bebeluși, de unică folosință; inele protectoare pentru bătăături; tampoane pentru alăptat; acizi grași polinesaturați pentru oameni și animale; pomezii de uz medical; pudră de cantaridă; praf de piretru; produse antiurice; preparate bacteriene de uz medical sau veterinar; preparate bacteriologice de uz medical sau veterinar; preparate balsamice de uz medical; preparate albuminoase de uz medical; preparate biologice de uz veterinar; preparate biologice de uz medical; produse veterinare; preparate pe bază de bismut pentru uz farmaceutic; preparate cu vitamine; preparate de diagnosticare pentru uz veterinar; preparate de diagnosticare pentru uz medical; preparate de uz medical pentru spălături; preparate pentru baie de uz medical; preparate terapeutice pentru baie; produse anti-hemoroidale; preparate pentru calozități; preparate pentru distrugerea păduchilor (pediculicide); preparate pentru tratarea acneei; preparate pentru facilitarea erupției dinților; preparate pentru tratarea arsurilor; produse pentru fumigație de uz medical; produse organoterapeutice; produse pentru purificarea aerului; preparate bronhodilatatoare; preparate pentru reducerea activității sexuale; produse pentru sterilizare; produse sterilizante pentru soluri; soluții contra bătăăturilor; preparate farmaceutice pentru tratarea mătreții; produse pentru distrugerea verminei; erbicide de uz agricol; agenți pentru combaterea ciupercii de putregai uscat; preparate pentru omorât muște; produse chimice pentru distrugerea șoarecilor; preparate pentru distrugerea limacșilor; produse farmaceutice pentru îngrijirea pielii; preparate pentru curățarea lentilelor de contact; preparate pe bază de var pentru uz farmaceutic; substanțe astringente; picături pentru ochi medicinale; preparate medicinale pentru creșterea părului; preparate nutraceutice de uz terapeutic sau medical; opiate; produse anticriptogamice; preparate din aloe vera pentru uz farmaceutic; preparate cu oligoelemente pentru consum uman și animal; sulfamide (medicamente); produse farmaceutice; preparate pentru

arsuri solare de uz farmaceutic; preparate enzimatic de uz veterinar; preparate enzimatic de uz medical; preparate fitoterapeutice de uz medical; produse chimico-farmaceutice; preparate chimice de uz veterinar; preparate chimice pentru diagnosticarea sarcinii; preparate chimice de uz medical; preparate chimice pentru tratarea bolilor care afectează plantele cerealiere; produse chimice pentru tratarea mălurei; produse chimice pentru tratarea bolilor viței-de-vie; produse chimice pentru tratarea manei; produse chimice pentru tratamentul filoxerei; preparate chimice de uz farmaceutic; produse contra degerăturilor; preparate pentru combaterea moliiilor; colir; apă de plumb; conductori chimici pentru electrozi de electrocardiograf; alimente pe bază de albumină de uz medical; preparate alimentare dietetice de uz medical; produse derivate din procesarea cerealelor pentru uz dietetic sau medical; alimente omogenizate adaptate pentru uz medical; alimente uscate prin înghețare adaptate pentru uz medical; medicamente; prosoape sanitare; absorbante zilnice; propolis pentru uz farmaceutic; pudră de perle pentru uz medicinal; radiu de uz medical; cloral hidrat de uz farmaceutic; solvenți pentru îndepărtarea plasturilor; spălături vaginale de uz medical; soluții pentru lentile de contact; reactivi chimici de uz medical sau veterinar; gumă de uz medical; cauciuc de uz dentar; gumă de mestecat de uz medical; gumă cu nicotină destinată utilizării ca sprijin în procesul renunțării la fumat; insectifuge; substanțe rășinoase insectifuge; produse repulsive pentru câini; șervețele impregnate cu loțiuni farmaceutice; sarsaparilla pentru uz medicinal; zahăr de uz medical; zahăr candel cristalizat de uz medical; ceaiuri antiastmatice; bețișoare fumigante; lumânări pentru masaj de uz terapeutic; semințe de in de uz farmaceutic; țigarete fără tutun, de uz medical; produse sicative de uz medical; siropuri de uz farmaceutic; terebentină de uz farmaceutic; unsoare pentru muls; grăsimi de uz veterinar; grăsimi de uz medical; lapte praf pentru copii mici; substanțe dietetice pentru sugari; lapte praf lichid pentru copii mici; somnifere; bicarbonat de sodiu de uz farmaceutic; săruri de uz medical pentru baie; săruri pentru băi de ape minerale; săruri de uz medical; săruri de potasiu de uz medical; săruri de sodiu de uz medical; săruri contra leșinului; săruri de ape minerale; malț de uz farmaceutic; spermă pentru inseminarea artificială; alcool de uz

farmaceutic; alcool medicinal; aliaje de metale prețioase de uz stomatologic; corn de seacă de uz farmaceutic; spray-uri refrigerante pentru uz medical; soluții antibacteriene pentru spălarea mâinilor; adjuvanți pentru uz medical; preparate astringente de uz medical; antihelmintice; dezinfectante folosite pentru igienă; dezinfectante pentru WC-uri chimice; preparate de uz medical pentru inhibarea apetitului; preparate medicale pentru slăbire; paraziticide; apă de gură pentru uz medical; produse medicinale pentru curățarea dinților; antipiretice; laxative; soluții de curățare de uz medical; produse pentru spălarea animalelor (insecticide); detergenți (detersivi) de uz medical; produse pentru spălarea vitelor (insecticide); produse pentru spălarea câinilor (insecticide); soluții insecticide pentru spălături veterinare; produse vezicante; laxative folosite în detoxifiere; remedii contra transpirației; remedii contra transpirației picioarelor; anticoncepționale (produse chimice); produse antiparazitare; calmante; supozitoare laxative; tonice (medicamente); preparate de toaletă medicinale; digestive de uz farmaceutic; substanțe cu acțiune în bolile de nervi; bulion de cultură pentru bacteriologie; steroizi; stickuri contra durerilor de cap; stricnina; supozitoare; seruri; pilule pentru bronzat; pastile pentru suprimarea apetitului; pilule pentru slăbit; pastă de joboba de uz medical (arbore fructifer meridional); pastile antioxidante; tampoane pentru menstruație; bureți vulnerari; timol de uz farmaceutic; ierburi de fumat de uz medical; ierburi medicinale; transplanturi (țesuturi vii); implanturi chirurgicale formate din țesuturi vii; chiloți absorbantți pentru incontinență; chiloți igienici; scutece-chiloți de unică folosință, pentru bebeluși; cărbune de lemn de uz farmaceutic; anason de uz medical; porțelan pentru proteze dentare; fenol de uz farmaceutic; enzime de uz veterinar; enzime de uz medical; fermenți de uz farmaceutic; formaldehidă de uz farmaceutic; fosfați de uz farmaceutic; fungicide de uz medical; fungicide de uz agricol; chinolină de uz medical; pâine pentru diabetici, adaptată în scopuri medicale; clorofom; floare de pucioasă de uz farmaceutic; ciment pentru copitele animalelor; ciment de os pentru chirurgie și ortopedie; cimenturi pentru proteze dentare; adezivi de uz dentar și stomatologic; ceai medicinal; ceaiuri din plante pentru uz medicinal; șampoane insecticide pentru animale; șampoane medicinale; șampoane medicinale pentru animale de

companie; șampoane pediculicide; șampoane uscate medicinale; seringi preumplute de uz medical; eucalipt de uz farmaceutic; extracte din plante de uz medical; extracte din plante de uz farmaceutic; extracte de tutun (insecticide); extracte de hamei de uz farmaceutic; elixiruri (preparate farmaceutice); eteri de uz farmaceutic; esteri de uz farmaceutic; esteri de celuloză de uz farmaceutic; otravă pentru șobolani; otrăvuri; otrăvuri bacteriene; jalapă; vasoprotectoare; agenți antiplachetari; substanțe anticoagulante; preparate antiinflamatorii; agenți antitrombotici; decongestionante; preparate farmaceutice pentru tratarea bolilor sistemului nervos central (SNC); preparate farmaceutice pentru tratamentul tulburărilor articulare-ligamentare; preparate farmaceutice pentru tratamentul tulburărilor musculoscheletice; preparate farmaceutice pentru tratamentul afecțiunilor; preparate farmaceutice pentru tratarea leziunilor; produse farmaceutice pentru tratamentul tromboflebitei; preparate farmaceutice împotriva mâncării (antipruritice); unguente împotriva mâncării; produse farmaceutice venotonice; preparate farmaceutice pentru tratamentul bolilor sistemului venos; preparate farmaceutice pentru tratamentul bolilor sistemului limfatic; preparate farmaceutice pentru tratamentul leziunilor reumatice; preparate farmaceutice pentru tratamentul infecțiilor bacteriene.

(531) CFE(8) 01.15.03; 20.05.07; 26.04.13; 26.04.18; 26.11.13; 27.03.15; 28.05.00; 29.01.12.

---

(210) **050556**  
 (220) 28.09.2022  
 (730) **MONSTER ENERGY COMPANY, a Delaware corporation, US**  
 1 Monster Way, Corona, California 92879, Statele Unite ale Americii  
 (540)

## KHAOTIC

(511) NCL(11-2022)  
 32 - băuturi nealcoolice.

(210) **050557**  
 (220) 28.09.2022  
 (730) **MONSTER ENERGY COMPANY, a Delaware corporation, US**  
 1 Monster Way, Corona, California 92879, Statele Unite ale Americii  
 (540)

## ASSAULT

(511) NCL(11-2022)  
 32 - băuturi nealcoolice.

---

(210) **050558**  
 (220) 28.09.2022  
 (730) **MONSTER ENERGY COMPANY, a Delaware corporation, US**  
 1 Monster Way, Corona, California 92879, Statele Unite ale Americii  
 (540)

## UNLEASH THE BEAST!

(511) NCL(11-2022)  
 32 - băuturi nealcoolice.

---

(210) **050563**  
 (220) 03.10.2022  
 (730) **SMART PRICE RETAIL S.R.L., MD**  
 Bd. Moscova nr. 5, of. 173,  
 MD-2068, Chișinău, Republica Moldova  
 (540)



(511) NCL(11-2022)  
 35 - publicitate; administrarea, organizarea și managementul afacerilor; lucrări de birou.  
 (531) CFE(8) 24.17.02; 26.03.05; 26.04.18; 27.01.25; 27.05.01.

(210) **050564**  
 (220) 03.10.2022  
 (730) **Clovin Germany GmbH, DE**  
 26-122 Oldenburg, Bahnhofsplatz 2a, Ger-  
 mania  
 (540)

**Herr  
 Klee  
 C.G.**

(591) Culori revendicate: albastru-închis.  
 (511) NCL(11-2022)  
 03 - detergenți pentru spălarea vaselor; detergent  
 pentru spălare; lichid pentru spălarea vase-  
 lor; detergenți pentru mașina de spălat vase;  
 săpun lichid pentru spălarea vaselor; produ-  
 se de clătire pentru mașini automate de spă-  
 lat vase; preparate pentru curățare și odori-  
 zante; lichide de curățare; agenți pentru în-  
 depărtarea petelor; produse pentru îndepăr-  
 tarea calcarului; săpun lichid pentru rufe;  
 săpun praf; aditivi pentru spălarea rufelor;  
 agenți de conservare la spălare; agenți de  
 clătire pentru rufe; produse pentru decolora-  
 re.

(531) CFE(8) 24.17.02; 27.05.01; 29.01.04.

(210) **050566**  
 (220) 04.10.2022  
 (730) **BICOMPLEX-CONSTRUCT S.R.L., MD**  
 Str. Varnița nr. 2/10,  
 MD-2023, Chișinău, Republica Moldova

(540)

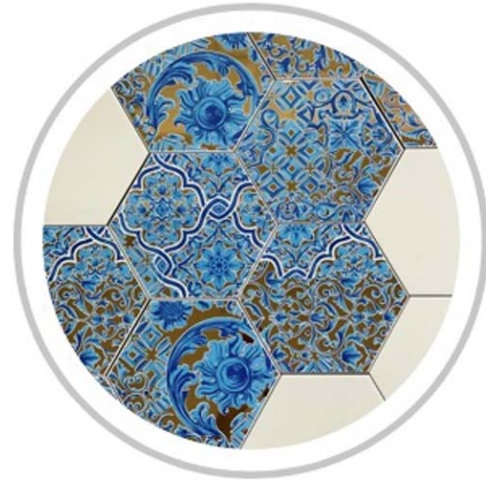

## Bau kerama

(591) Culori revendicate: albastru-închis, albastru-  
 deschis, maro, gri, alb, negru, portocaliu, bej.  
 (511) NCL(11-2022)  
 11 - aparate și instalații de iluminat, de încălzire,  
 de răcire, de producere a vaporilor, de coa-  
 cere, de uscare, de ventilare, de distribuire a  
 apei și instalații sanitare;  
 19 - materiale, nu din metal, pentru edificare și  
 construcție; conducte rigide, nu din metal,  
 pentru edificare; construcții transportabile, nu  
 din metal;  
 27 - covoare, preșuri, rogojini, linoleum și alte  
 produse pentru acoperirea podelelor; tapete  
 murale, nu din materiale textile.  
 (531) CFE(8) 07.15.05; 07.15.09; 25.01.25;  
 26.01.08; 26.05.04; 27.05.01; 29.01.15.

(210) **050569**  
 (220) 01.10.2022  
 (730) **BARZA ALBĂ S.A., MD**  
 Str. Victoriei nr. 49,  
 MD-3101, Bălți, Republica Moldova

(540)

servicii de imprimare; conservarea alimentelor și băuturilor.



(554) Marcă tridimensională.

(511) NCL(11-2022)

33 - băuturi alcoolice, cu excepția berii; preparate alcoolice pentru fabricarea băuturilor.

(531) CFE(8) 19.07.01; 19.07.22.

(210) 050570

(220) 04.10.2022

(730) BESCHIERU Daria, MD

Str. Nicolae Milescu Spătarul nr. 23, ap. 79,  
MD-2075, Chișinău, Republica Moldova

(540)

## CHOPIN

(511) NCL(11-2022)

21 - ustensile și recipiente pentru menaj sau de bucătărie; articole de bucătărie și veselă, cu excepția furculițelor, cuțitelor și lingurilor; piepteni și bureți; perii, cu excepția pensulelor; materiale pentru perii; articole pentru curățare; sticlă brută sau semiprelucrată, cu excepția sticlei pentru construcții; sticlărie, porțelan și ceramică;

33 - băuturi alcoolice, cu excepția berii; preparate alcoolice pentru fabricarea băuturilor;

40 - tratament de materiale; reciclarea gunoaielor și deșeurilor; filtrarea aerului și tratarea apei;

(210) 050571

(220) 04.10.2022

(730) BESCHIERU Daria, MD

Str. Nicolae Milescu-Spătarul nr. 23, ap. 79,  
MD-2075, Chișinău, Republica Moldova

(540)

## CHOCOBAR

(511) NCL(11-2022)

29 - carne, pește, păsări și vânat; extracte din carne; fructe și legume conservate, congelate, uscate și fierte; jeleurii, dulceturi, compoturi; ouă; lapte, brânzeturi, unt, iaurt și alte produse lactate; uleiuri și grăsimi comestibile;

30 - cafea, ceai, cacao și înlocuitori ai acestora; orez, paste făinoase și tăiței; tapioca și sago; făină și preparate din cereale; pâine, produse de patiserie și cofetărie; ciocolată; înghețată, șerbeturi și alte înghețate comestibile; zahăr, miere, sirop de melasă; drojdie, praf de copt; sare, condimente, mirodenii, plante aromatice conservate; oțet, sosuri și alte condimente; gheață (apă înghețată).

(210) 050572

(220) 05.10.2022

(730) Philip Morris Products S.A., CH

Quai Jeanrenaud 3, 2000 Neuchâtel, Elveția

(540)

## SUN PEARL

(511) NCL(11-2022)

34 - vaporizatoare cu fir pentru țigări electronice și dispozitive electronice de fumat; tutun, brut sau prelucrat; produse din tutun, inclusiv țigări de foi, țigarete, cigarillos, tutun pentru rularea propriilor țigarete, tutun de pipă, tutun de mestecat, tutun de prizat, kretek; snus; înlocuitori de tutun (cu excepția celor pentru uz medical); articole pentru fumători, inclusiv foite și tuburi pentru țigarete, filtre pentru

țigarete, recipiente de tutun, tabachere pentru țigarete și scrumiere pentru fumători, pipe, dispozitive de buzunar pentru rularea țigaretelor, brichete pentru fumători; chibrituri; bețe de tutun, produse din tutun pentru a fi încălzite, dispozitive electronice și părți ale acestora pentru încălzirea țigaretelor sau a tutunului pentru eliberarea de aerosoli care conțin nicotină pentru inhalare; soluții de nicotină lichidă pentru utilizare în țigări electronice; dispozitive electronice de fumat; țigări electronice; țigări electronice folosite ca înlocuitori ai țigărilor tradiționale; dispozitive electronice pentru inhalarea aerosolilor care conțin nicotină; dispozitive de vaporizare orale pentru fumători, produse din tutun și înlocuitori de tutun; articole pentru țigări electronice destinate fumătorilor; piese și accesorii pentru produsele sus-menționate incluse în clasa 34; stingătoare pentru țigarete și țigări de foi încălzite, precum și pentru bețe de tutun încălzite; huse pentru țigări electronice reîncărcabile.

(210) **050573**

(220) 06.10.2022

(730) **BELECCIU Natalia, MD**

Str. N. Titulescu nr. 30, ap. 37,  
MD-2032, Chișinău, Republica Moldova

(540)



(511) NCL(11-2022)

03 - cosmetice și produse de toaletă nemedicinale; produse nemedicinale pentru curățarea

dinților; produse de parfumerie, uleiuri esențiale; preparate pentru albit și alte substanțe pentru spălat; preparate pentru curățare, lustruire, degresare și șlefuire;

05 - preparate farmaceutice, medicale și de uz veterinar; produse igienice pentru medicină; alimente și substanțe dietetice adaptate pentru uz medical sau veterinar, alimente pentru bebeluși; suplimente alimentare pentru oameni și animale; plasturi, materiale pentru pansamente; materiale pentru plombarea dinților și pentru mulaje dentare; dezinfectante; produse pentru distrugerea animalelor dăunătoare; fungicide, erbicide;

30 - cafea, ceai, cacao și înlocuitori ai acestora; orez, paste făinoase și tăiței; tapioca și sago; făină și preparate din cereale; pâine, produse de patiserie și cofetărie; ciocolată; înghețată, șerbeturi și alte înghețate comestibile; zahăr, miere, sirop de melasă; drojdie, praf de copt; sare, condimente, mirodenii, plante aromatice conservate; oțet, sosuri și alte condimente; gheață (apă înghețată);

35 - publicitate; administrarea, organizarea și managementul afacerilor; lucrări de birou.

(531) CFE(8) 03.13.04; 03.13.05; 03.13.24; 26.05.04; 26.05.15; 26.05.18; 27.05.01.

(210) **050574**

(220) 04.10.2022

(730) **TOP-PHARMA S.R.L., societate comercială, MD**

Str. Al. Bernardazzi nr. 78,  
MD-2009, Chișinău, Republica Moldova

(540)

## NAZOMARIN

(511) NCL(11-2022)

05 - preparate farmaceutice, medicale și de uz veterinar; produse igienice pentru medicină; alimente și substanțe dietetice adaptate pentru uz medical sau veterinar, alimente pentru bebeluși; suplimente alimentare pentru oameni și animale; plasturi, materiale pentru pansamente; materiale pentru plombarea dinților și pentru mulaje dentare; dezinfectante; produse pentru distrugerea animalelor dăunătoare; fungicide, erbicide;

10 - aparate și instrumente chirurgicale, medicale, dentare și veterinare; membre, ochi și

dinți artificiali; articole ortopedice; material de sutură; dispozitive terapeutice și de asistență, adaptate pentru persoanele cu handicap; aparate de masaj; aparate, dispozitive și articole pentru alăptarea bebelușilor; aparate, dispozitive și articole pentru activitatea sexuală.

(210) **050575**

(220) 10.10.2022

(730) **LEVIȚCHI Ivan, MD**

Str. Ternovscaia nr. 38,  
MD-3300, Tiraspol, Republica Moldova

(540)



(511) NCL(11-2022)

02 - vopsele, firnisuri, lacuri; substanțe de protecție contra ruginii și contra deteriorării lemnului; coloranți, vopsele, cerneluri pentru imprimare, marcare și gravură; rășini naturale în stare brută; metale sub formă de folie și pulbere pentru utilizare în vopsire, decorare, tipărire și artă;

06 - metale comune și aliajele lor; minereuri; materiale metalice pentru edificare și construcții; construcții transportabile metalice; cabluri și fire neelectrice din metale comune; mici articole de fierărie; containere metalice pentru depozitare sau transport; seifuri;

19 - materiale, nu din metal, pentru edificare și construcție; conducte rigide, nu din metal, pentru edificare; asfalt, smoală, gudron și bitum; construcții transportabile, nu din metal; monumente nemetalice;

27 - covoare, preșuri, rogojini, linoleum și alte produse pentru acoperirea podelelor; tapete murale, nu din materiale textile;

35 - servicii on-line de tranzacționare, și anume servicii de operare on-line pe piețe pentru vânzătorii și cumpărătorii de produse și servicii; servicii on-line de tranzacționare în care vânzătorii afișează produsele sau serviciile care urmează să fie oferite spre vânzare, achiziționare sau spre licitare prin intermediul Internetului, în scopul facilitării vânzării de produse și servicii de către terți prin interme-

diul unei rețele de calculatoare; oferire de răspuns evaluativ și evaluări de produse și servicii oferite de vânzători, evaluarea valorii și a prețurilor produselor și serviciilor oferite de vânzători, serviciilor de performanță a cumpărătorilor și vânzătorilor, serviciilor de livrare, precum și experiența globală de tranzacționare în legătură cu acestea; oferirea unui ghid de căutare de publicitate on-line care oferă produse și servicii ale vânzătorilor; oferirea unei baze de date de căutare on-line de evaluare pentru cumpărători și vânzători; publicitate; gestiunea afacerilor comerciale; administrare comercială; lucrări de birou; servicii de comercializare pentru terți prestate de supermarketuri, hipermarketuri, buticuri, magazine, gherete, chioșcuri și tarabe;

37 - servicii de construcții; servicii de instalare și reparații; extracție minieră, foraje pentru extracția de petrol și de gaze.

(531) CFE(8) 26.02.01; 26.11.12; 27.05.01; 27.05.22.

(210) **050576**

(220) 10.10.2022

(730) **FRECAUȚAN Natalia, MD**

Str. Tudor Vladimirescu nr. 75/1, ap. 145,  
MD-2003, Durlești, Chișinău, Republica Moldova

**FRECAUȚAN Iurie, MD**

Str. Tudor Vladimirescu nr. 75/1, ap. 145,  
MD-2003, Durlești, Chișinău, Republica Moldova

(540)

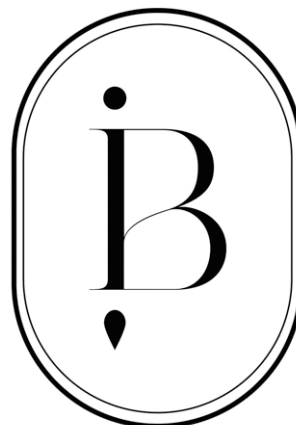

**BELLANY**

- (511) NCL(11-2022)  
 03 - cosmetice și produse de toaletă nemedicinale; produse nemedicinale pentru curățarea dinților; produse de parfumerie, uleiuri esențiale; preparate pentru albit și alte substanțe pentru spălat; preparate pentru curățare, lustruire, degresare și șlefuire;
- 21 - ustensile și recipiente pentru menaj sau de bucătărie; articole de bucătărie și veselă, cu excepția furculițelor, cuțitelor și lingurilor; piepteni și bureți; perii, cu excepția pensulelor; materiale pentru perii; articole pentru curățare; sticlă brută sau semiprelucrată, cu excepția sticlei pentru construcții; sticlărie, porțelan și ceramică.
- (531) CFE(8) 24.17.02; 24.17.24; 26.01.04; 26.01.16; 26.01.18; 27.05.01; 27.05.21.

- 
- (210) **050581**  
 (220) 04.10.2022  
 (730) **VINĂRIA BOSTAVAN S.R.L., întreprindere mixtă, MD**  
 MD-5352, Etulia, Vulcănești, UTA Găgăuzia, Republica Moldova  
 (540)

## ANGEL'S DOMAINS

- (511) NCL(11-2022)  
 33 - băuturi alcoolice, cu excepția berii; preparate alcoolice pentru fabricarea băuturilor.

- 
- (210) **050582**  
 (220) 04.10.2022  
 (730) **VINĂRIA BOSTAVAN S.R.L., întreprindere mixtă, MD**  
 MD-5352, Etulia, Vulcănești, UTA Găgăuzia, Republica Moldova  
 (540)

## ANGEL'S VINEYARDS

- (511) NCL(11-2022)  
 33 - băuturi alcoolice, cu excepția berii; preparate alcoolice pentru fabricarea băuturilor.

- (210) **050583**  
 (220) 04.10.2022  
 (730) **VINĂRIA BOSTAVAN S.R.L., întreprindere mixtă, MD**  
 MD-5352, Etulia, Vulcănești, UTA Găgăuzia, Republica Moldova  
 (540)

## ANGEL'S VALLEY

- (511) NCL(11-2022)  
 33 - băuturi alcoolice, cu excepția berii; preparate alcoolice pentru fabricarea băuturilor.

- 
- (210) **050584**  
 (220) 06.10.2022  
 (730) **SIMBACOM-LUX S.R.L., societate comercială, MD**  
 Șos. Muncești nr. 803/3,  
 MD-2029, Chișinău, Republica Moldova  
 (540)

## PATOS

- (511) NCL(11-2022)  
 29 - carne, pește, păsări și vânat; extracte din carne; fructe și legume conservate, congelate, uscate și fierte; jeleurii, dulceturi, compoturi; ouă; lapte, brânzeturi, unt, iaurt și alte produse lactate; uleiuri și grăsimi comestibile;
- 30 - cafea, ceai, cacao și înlocuitori ai acestora; orez, paste făinoase și tăiței; tapioca și sago; făină și preparate din cereale; pâine, produse de patiserie și cofetărie; ciocolată; înghețată, șerbeturi și alte înghețate comestibile; zahăr, miere, sirop de melasă; drojdie, praf de copt; sare, condimente, mirodenii, plante aromatice conservate; oțet, sosuri și alte condimente; gheață (apă înghețată).

- 
- (210) **050585**  
 (220) 06.10.2022  
 (730) **SIMBACOM-LUX S.R.L., societate comercială, MD**  
 Șos. Muncești nr. 803/3,  
 MD-2029, Chișinău, Republica Moldova



(540)

## CIPSO

(511) NCL(11-2022)

29 - carne, pește, păsări și vânat; extracte din carne; fructe și legume conservate, congelate, uscate și fierte; jeleuri, dulceturi, compoturi; ouă; lapte, brânzeturi, unt, iaurt și alte produse lactate; uleiuri și grăsimi comestibile.

(210) **050586**

(220) 06.10.2022

(730) **SIMBACOM-LUX S.R.L., societate comercială, MD**

Șos. Muncești nr. 803/3,  
MD-2029, Chișinău, Republica Moldova

(540)

## CHIPS MASTER

(511) NCL(11-2022)

29 - carne, pește, păsări și vânat; extracte din carne; fructe și legume conservate, congelate, uscate și fierte; jeleuri, dulceturi, compoturi; ouă; lapte, brânzeturi, unt, iaurt și alte produse lactate; uleiuri și grăsimi comestibile.

(210) **050587**

(220) 07.10.2022

(730) **DF World of Spices GmbH, DE**

Dieter-Fuchs-Strasse 10, 49201 Dissen,  
Germania

(540)

## Toți împreună și Fuchs.

(511) NCL(11-2022)

29 - carne, pește, păsări și vânat; extracte din carne; fructe și legume conservate, congelate, uscate și fierte; jeleuri, dulceturi, compoturi; ouă; lapte, brânzeturi, unt, iaurt și alte produse lactate; uleiuri și grăsimi de uz alimentar; înlo-

cuitori de carne; cârnați vegetali preparați din proteină de soia (cârnați de soia); chiftele vegetale prăjite făcute din soia (înlocuitori de carne) și gulaș de soia; aspicuri din carne, pește, fructe și legume; fructe sau legume conservate în ulei, muștar, oțet sau sirop (în saramură); cartofi, preparați; anghinare și miezuri de anghinare procesate; ardei iuți conservați; ardei preparați; năut, preparat; leguminoase preparate, linte (legume) conservată; germeți și lăstari de legume și fructe (prelucrați); măsline (pregătite), măsline umplute; ardei chili (preparați); piri piri (ardei chili), preparați; castraveciori; nuci preparate; germeți de soia (preparați); castane gătite; piure de castane; murături; ciuperci, preparate; trufe gătite; produse tartinabile pe bază de trufe (creme de trufe); gelatină de uz alimentar; glazuri comestibile pentru alimente pe bază de carne, pește, testacee, păsări, vânat, extracte de carne, produse lactate, supe, ciuperci, fructe, legume, cartofi, boabe de soia, nuci sau semințe; sucuri de legume pentru gătit; uleiuri, inclusiv uleiuri cu mirodenii, uleiuri condimentate, uleiuri de ciuperci, uleiuri de plante, uleiuri de fructe, uleiuri de legume, uleiuri de fructe de pădure, uleiuri de usturoi, uleiuri de semințe, uleiuri de nuci, uleiuri pe bază de trufe, ulei de măsline; uleiuri aromatizate, cu mirodenii; fructe de pădure (prelucrate); prafuri de fructe, fructe de pădure și legume; semințe preparate, praf de semințe; sosuri pentru gustări și preparate pentru fabricarea sosurilor pentru gustări; paste constând din carne, pește, păsări, vânat, extracte de carne, legume și produse lactate, cu adaos de mirodenii; piureuri constând din roșii, fasole, castane, mazăre; tocane; hummus (pastă de năut); pastă de trufe; pate de ficat; baze de supă, baze de ciorbă; concentrate pentru pregătirea supelor; supe, consommé-uri, bulion, ciorbe; concentrate de legume, carne și carne de pasăre, cuburi de bulion; preparate pentru gătitul supelor, consommé-urilor, bulionului și ciorbelor, toate și în formă deshidratată; amestecuri de legume pentru supe (procesate); lapte de soia, lapte de nucă de cocos pentru uz culinar, brânză, tofu; gemuri și marmeladă din fructe; amestecuri cu conținut de grăsime pentru tartine; alimente produse în principal din fasole sau năut cu adaos de făină de soia, inclusiv falafel; ulei din semințe de în pentru uz culinar; extracte de alge; alge preparate, foi din alge de mare; ouă de melci; melci, moluște și crustacee procesate; gustări și gustări sub formă de mâncăruri ușoare con-

stând în principal din carne, pește, testacee, crustacee, moluște, păsări, vânat, extracte de carne, produse lactate, supe, ciuperci, fructe, legume, cartofi, boabe de soia, nuci sau semințe; chipsuri, chipsuri de creveți; mâncăruri gata preparate și semipreparate constând în principal din carne, pește, testacee, crustacee, moluște, păsări, vânat, extracte de carne, produse lactate, supe, ciuperci, fructe, legume, cartofi, boabe de soia, nuci sau semințe, inclusiv legume sau flori de legume marinate cu ulei; amestecuri instant dehidratate pentru mâncăruri preparate constând în principal din carne, pește, testacee, crustacee, moluște, păsări, vânat, extracte de carne, produse lactate, supe, ciuperci, fructe, legume, cartofi, boabe de soia, nuci sau semințe; salate preparate; umpluturi și amestecuri constând în principal din carne, pește, testacee, crustacee, moluște, păsări, vânat, extracte de carne, produse lactate, supe, ciuperci, fructe, legume, cartofi, boabe de soia, nuci sau semințe; alimente cu conținut redus de calorii, constând în principal din carne, pește, testacee, crustacee, moluște, păsări, vânat, extracte de carne, produse lactate, supe, ciuperci, fructe, legume, cartofi, boabe de soia, nuci sau semințe; produse tartinabile și topping-uri pentru alimente constând în principal din carne, pește, testacee, crustacee, moluște, păsări, vânat, extracte de carne, produse lactate, supe, ciuperci, fructe, legume, cartofi, boabe de soia, nuci sau semințe; lapte din boabe de soia, băuturi pe bază de soia utilizate ca înlocuitori de lapte; ulei de susan pentru alimente; susan măcinat; clătite de cartofi; răsti (chiftele cu cartofi gratinați prăjiți); toate produsele sus-menționate inclusiv conservate și sub formă de semipreparate sau mâncăruri gata preparate, inclusiv congelate și sub formă de alimente cu conținut redus de calorii, și inclusiv în capsule sau microcapsule sau cu cantitate redusă de germeni;

- 30 - cafea, ceai, cacao și înlocuitori de cafea; orez, paste făinoase și tăiței; tapioca și sago; făină și preparate din cereale; pâine, produse de patiserie și cofetărie; ciocolată; înghețată, șerburi și alte tipuri de gheață comestibilă; zahăr, miere, sirop de melasă; drojdie, praf de copt; sare, mirodenii, condimente, zarzavaturi conservate; oțet, sosuri și alte prepara-

te de condimentare; gheață (apă înghețată); amestecuri și substanțe aromatice de uz alimentar, cu excepția uleiurilor esențiale; sare aromată și sare pentru asezonare, esențe de mirodenii, extracte de mirodenii, plante aromatice pentru condimentare, plante în ulei pentru condimentare, plante aromatice uscate pentru gătit și de uz culinar, amestecuri de mirodenii, mirodenii sub formă de pastă, sare cu mirodenii, preparate de mirodenii; sare pentru conservarea alimentelor, sosuri condimentate și sosuri pentru condimentare; preparate pentru asezonare; amestecuri de plante aromatice pentru gătit; plante aromatice în ulei; frunze de dafin, cuișoare, ghimbir, ienibahar, boabe de ienupăr (condimente), șofran, coriandru; mirodenii pentru conserve și murături; bicarbonat de sodiu alimentar; arome alimentare, condimente și produse pentru asezonare; arome pentru asezonare, extracte de arome de uz alimentar, substanțe și preparate pentru asezonare, amestecuri condimentate, preparate pentru asezonare sub formă de pastă, mirodenii și condimente decorative, sare cu condimente, sosuri aromate, preparate aromate, inclusiv sub formă de cuburi; sambal (condiment pe bază de ardei iute); sosuri salsa; chutneys (condimente); marinate; marinate pentru asezonare; flori și plante aromatice cu flori pentru condimentare; praf de flori pentru condimentare; ardei iuți uscați (condimente), piri piri uscat (ardei chili, condiment); zahăr aromat, zahăr cu aromă de vanilie, zahăr vanilat; amestecuri de zahăr și scorțișoară; amestecuri de zahăr și mirodenii; zahăr din trestie de zahăr; glazuri comestibile pentru alimente pe bază de cereale, produse din cereale, orez, condimente și mirodenii; produse pentru frăgezit carne, de uz casnic (condimente); potențiatori de gust, saramură și marinate pentru carne, de uz casnic; pesmeți din pâine pentru panat; arome vegetale, extracte aromatice, arome de reacție și arome de afumare, esențe de uz alimentar (cu excepția esențelor eterice și uleiurilor esențiale); aditivi pentru panificație, și anume arome pentru copt; sosuri, inclusiv sosuri demi-glace, sos alb, sos pesto, sosuri de muștar, sosuri cu oțet și sosuri pentru salate (lichide sau uscate), sosuri de fructe; sosuri pentru mâncare; sos concentrat; amestecuri pentru mâncăruri și semipreparate pentru o gătire ușoară în formă uscată, de pastă sau lichidă, constând din ingrediente aromate și de condimentare, aditivi tehnici pentru ali-

mente, cum ar fi agenții de îngroșare sau emulgatori și ingrediente pentru gust, în special produse lactate, legume, fructe, ciuperci, arome, mirodenii și plante aromatice; sirop auriu, sirop de arțar; amestecuri uscate pentru sosuri și pentru sosuri pentru salate (lichide sau uscate); produse tartinabile și topping-uri pentru alimente constând în principal din cereale, preparate din cereale, orez, paste alimentare făinoase, condimente, mirodenii sau produse de patiserie; sosuri (amestecuri de oțet și ulei); agenți de îngroșare a sosurilor și sosurilor de carne; ketchup (sos); maioneză; capere; fructe și boabe de capere; preparate din cereale pentru consum uman, müsli, cuș-cuș, bulgur; mămăligă (polenta); mâncăruri pe bază de făină; fidele de orez, tăiței din amidon; fidea, macaroane; paste alimentare făinoase cu umplutură de brânză, carne sau legume; pâtés en croute; concentrat pentru aluat dospit; crutoane; produse de patiserie cu ceapă și brânză; lipii umplute sau acoperite la alegere sau pentru umplut sau acoperit, cum ar fi burritos, fajitas, taco, enchilada și chimichanga; gustări din grâu, orez și porumb fabricate prin extrudare, în special tortillas, nachos, taco, biscuiți sărați; produse de panificație ce pot fi gătite pentru consum într-un aparat de prăjit pâine, în special sandvișuri sărate coapte; fulgi de porumb; boabe de porumb prăjite; coșulețe din foietaj umplute cu diverse garnituri (vol-au-vent); amestecuri de copt și amestecuri de copt gata preparate (sub formă de pulbere), inclusiv amestecuri pentru copt cu mirodenii, condimente și arome; produse de panificație; taco, tortillas; făină de tapioca; budinci, bomboane, deserturi preparate (produse de patiserie și cofetărie); produse tartinabile pe bază de ciocolată, cacao, miere, produse din cereale sau maioneză; agenți de creștere pentru produse de panificație, și anume bicarbonat de sodiu, carbonat de amoniu și drojdie uscată pentru gătit; agenți de afânare a amestecurilor pentru prăjituri și panificație și a aluatului; ciocolată, nuga; dulciuri; produse cu conținut de ceai (îmbogățite cu vitamine și/sau aromatizate și/sau ca produse instant și/sau îmbogățite cu minerale), ceai cu gheață (iced tea), băuturi cu ceai sau pe bază de ceai, infuzii de plante și ceaiuri de fructe, infuzii (altele decât cele medicinale), kombucha (băuturi); hârtie de orez (comestibilă); preparate cu drojdie, tărâțe prelucrate (preparate din cereale) pentru consum uman, preparate din tărâțe, alimente

făcute în principal din făină de soia cu adaos de fasole sau năut, inclusiv chiftele de soia; pastă din fasole de soia (miso); drojdie sub formă de tablete sau capsule; apă de trandafir; mâncăruri preparate pe bază de tăiței, mâncăruri preparate pe bază de paste, mâncăruri preparate pe bază de orez; taco, foi pentru taco, tortillas, înveliș pentru sandvișuri; gustări, chips-uri, gustări crocante și gustări mici constând în principal din cereale, preparate din cereale, orez, paste alimentare făinoase, condimente, mirodenii sau produse de patiserie; mâncăruri gata preparate și semipreparate constând în principal din cereale, preparate pe bază de cereale, orez, paste alimentare făinoase, condimente, mirodenii sau produse de patiserie; aperitive constând în principal din cereale, preparate din cereale, orez, paste alimentare făinoase, din cereale, orez, paste alimentare făinoase, condimente, mirodenii sau produse de patiserie; florii pentru condimentare conservate în ulei sau prăjite sau sandvișuri; amestecuri uscate pentru mâncăruri instant constând în principal din cereale, preparate din cereale, orez, paste alimentare făinoase, condimente, mirodenii sau produse de patiserie; salată de orez, salată de macaroane, salate de paste și alte salate incluse în clasa 30; umpluturi și amestecuri, constând în principal din cereale, preparate din cereale, orez, paste alimentare făinoase, condimente, mirodenii sau produse de patiserie; pateuri (patiserie); alimente cu conținut redus de calorii pe bază de carbohidrați (altele decât cele de uz medical); amestecuri (glazuri pentru gătit); dextroză, dextroză de afumare de uz alimentar; glutamat de monosodiu, glutamat de sodiu; glazuri cu aromă de ciocolată; glazuri dulci; condimente de pulverizat pentru alimente; agenți de îngroșare de uz culinar; lianți pentru cârnați; gluten de uz alimentar, amestecuri pentru glazuri incluse în clasa 30; glazuri condimentate (glazuri arome) pentru alimente; pastă de susan; dulciuri pe bază de susan; batoane dulci cu susan; semințe de susan (condimente); dulciuri preparate din ulei de susan; sare de masă amestecată cu semințe de susan; semințe de susan prăjite și măcinate destinate utilizării ca mirodenie; semințe de in de uz culinar (asezonare); toate produsele sus-menționate inclusiv conservate sau sub formă de semipreparate și mâncăruri instant, inclusiv congelate și sub formă de alimente cu conținut redus de calorii, și inclusiv în capsule sau microcapsule sau cu cantitate redusă de germeni.

- (210) **050588**  
 (220) 07.10.2022  
 (730) **DF World of Spices GmbH, DE**  
 Dieter-Fuchs-Strasse 10, 49201 Dissen,  
 Germania  
 (540)

### Mirodenia Gossipodinele. Discuții cu rețete.

- (511) NCL(11-2022)  
 29 - carne, pește, păsări și vânat; extracte din carne; fructe și legume conservate, congelate, uscate și fierte; jeleurii, dulceturi, compoturi; ouă; lapte, brânzeturi, unt, iaurt și alte produse lactate; uleiuri și grăsimi de uz alimentar; înlocuitori de carne; cârnați vegetali preparați din proteină de soia (cârnați de soia); chiftele vegetale prăjite făcute din soia (înlocuitori de carne) și gulaș de soia; aspicuri din carne, pește, fructe și legume; fructe sau legume conservate în ulei, muștar, oțet sau sirop (în saramură); cartofi, preparați; anghinare și miezuri de anghinare procesate; ardei iuți conservați; ardei preparați; năut, preparat; leguminoase preparate, linte (legume) conservată; germeți și lăstari de legume și fructe (prelucrați); măsline (pregătite), măsline umplute; ardei chili (preparați); piri piri (ardei chili), preparați; castraveciori; nuci preparate; germeți de soia (preparați); castane gătite; piure de castane; murături; ciuperci, preparate; trufe gătite; produse tartinabile pe bază de trufe (creme de trufe); gelatină de uz alimentar; glazuri comestibile pentru alimente pe bază de carne, pește, testacee, păsări, vânat, extracte de carne, produse lactate, supe, ciuperci, fructe, legume, cartofi, boabe de soia, nuci sau semințe; sucuri de legume pentru gătit; uleiuri, inclusiv uleiuri cu mirodenii, uleiuri condimentate, uleiuri de ciuperci, uleiuri de plante, uleiuri de fructe, uleiuri de legume, uleiuri de fructe de pădure, uleiuri de usturoi, uleiuri de semințe, uleiuri de nuci, uleiuri pe bază de trufe, ulei de măsline; uleiuri aromatizate, cu mirodenii; fructe de pădure (prelucrate); prafuri de fructe, fructe de pădure și legume; semințe preparate, praf de semințe; sosuri pentru gustări și preparate pentru fabricarea sosurilor pentru gustări; paste constând din carne, pește, păsări, vânat, extracte de carne, legume și produse lactate, cu adaos de mirodenii; piureuri constând din roșii, fasole, castane, mazăre; tocane; hummus (pastă de năut); pastă

de trufe; pate de ficat; baze de supă, baze de ciorbă; concentrate pentru pregătirea supeilor; supe, consommé-uri, bulion, ciorbe; concentrate de legume, carne și carne de pasăre, cuburi de bulion; preparate pentru gătirea supelor, consommé-urilor, bulionului și ciorbelor, toate și în formă deshidratată; amestecuri de legume pentru supe (procesate); lapte de soia, lapte de nucă de cocos pentru uz culinar, brânză, tofu; gemuri și marmeladă din fructe; amestecuri cu conținut de grăsime pentru tartine; alimente produse în principal din fasole sau năut cu adaos de făină de soia, inclusiv falafel; ulei din semințe de in pentru uz culinar; extracte de alge; alge preparate, foi din alge de mare; ouă de melci; melci, moluște și crustacee procesate; gustări și gustări sub formă de mâncăruri ușoare constând în principal din carne, pește, testacee, crustacee, moluște, păsări, vânat, extracte de carne, produse lactate, supe, ciuperci, fructe, legume, cartofi, boabe de soia, nuci sau semințe; chipsuri, chipsuri de creveți; mâncăruri gata preparate și semipreparate constând în principal din carne, pește, testacee, crustacee, moluște, păsări, vânat, extracte de carne, produse lactate, supe, ciuperci, fructe, legume, cartofi, boabe de soia, nuci sau semințe; aperitive constând în principal din carne, pește, testacee, crustacee, moluște, păsări, vânat, extracte de carne, produse lactate, supe, ciuperci, fructe, legume, cartofi, boabe de soia, nuci sau semințe; aperitive constând în principal din carne, pește, testacee, crustacee, moluște, păsări, vânat, extracte de carne, produse lactate, supe, ciuperci, fructe, legume, cartofi, boabe de soia, nuci sau semințe, inclusiv legume sau flori de legume marinate cu ulei; amestecuri instant deshidratate pentru mâncăruri preparate constând în principal din carne, pește, testacee, crustacee, moluște, păsări, vânat, extracte de carne, produse lactate, supe, ciuperci, fructe, legume, cartofi, boabe de soia, nuci sau semințe; salate preparate; umpluturi și amestecuri constând în principal din carne, pește, testacee, crustacee, moluște, păsări, vânat, extracte de carne, produse lactate, supe, ciuperci, fructe, legume, cartofi, boabe de soia, nuci sau semințe; alimente cu conținut redus de calorii, constând în principal din carne, pește, testacee, crustacee, moluște, păsări, vânat, extracte de carne, produse lactate, supe, ciuperci, fructe, legume, cartofi, boabe de soia, nuci sau semințe; produse tartinabile și topping-uri pentru alimente constând în principal din carne, pește, testacee, crustacee, moluște, păsări, vânat, extracte de carne, produse lactate, supe, ciuperci, fructe, legume, cartofi, boabe de soia,

- nuci sau semințe; lapte din boabe de soia, băuturi pe bază de soia utilizate ca înlocuitori de lapte; ulei de susan pentru alimente; susan măcinat; clătite de cartofi; răsti (chiftele cu cartofi gratinați prăjiți); toate produsele sus-menționate inclusiv conservate și sub formă de semipreparate sau mâncăruri gata preparate, inclusiv congelate și sub formă de alimente cu conținut redus de calorii, și inclusiv în capsule sau microcapsule sau cu cantitate redusă de germeni;
- 30 - cafea, ceai, cacao și înlocuitori de cafea; orez, paste făinoase și tăiței; tapioca și sago; făină și preparate din cereale; pâine, produse de patiserie și cofetărie; ciocolată; înghețată, șerburi și alte tipuri de gheață comestibilă; zahăr, miere, sirop de melasă; drojdie, praf de copt; sare, mirodenii, condimente, zarzavaturi conservate; oțet, sosuri și alte preparate de condimentare; gheață (apă înghețată); amestecuri și substanțe aromatice de uz alimentar, cu excepția uleiurilor esențiale; sare aromată și sare pentru asezonare, esențe de mirodenii, extracte de mirodenii, plante aromatice pentru condimentare, plante în ulei pentru condimentare, plante aromatice uscate pentru gătit și de uz culinar, amestecuri de mirodenii, mirodenii sub formă de pastă, sare cu mirodenii, preparate de mirodenii; sare pentru conservarea alimentelor, sosuri condimentate și sosuri pentru condimentare; preparate pentru asezonare; amestecuri de plante aromatice pentru gătit; plante aromatice în ulei; frunze de dafin, cuișoare, ghimbir, ienibahar, boabe de ienupăr (condimente), șofran, coriandru; mirodenii pentru conserve și murături; bicarbonat de sodiu alimentar; arome alimentare, condimente și produse pentru asezonare; arome pentru asezonare, extracte de arome de uz alimentar, substanțe și preparate pentru asezonare, amestecuri condimentate, preparate pentru asezonare sub formă de pastă, mirodenii și condimente decorative, sare cu condimente, sosuri aromatice, preparate aromatice, inclusiv sub formă de cuburi; sambal (condiment pe bază de ardei iute); sosuri salsa; chutneys (condimente); marinate; marinate pentru asezonare; flori și plante aromatice cu flori pentru condimentare; praf de flori pentru condimentare; ardei iuți uscați (condimente), piri piri uscat (ardei chili, condiment); zahăr aromat, zahăr cu aromă de vanilie, zahăr vanilat; amestecuri de zahăr și scorțișoară; amestecuri de zahăr și mirodenii; zahăr din trestie de zahăr; glazuri comestibile pentru

alimente pe bază de cereale, produse din cereale, orez, condimente și mirodenii; produse pentru frăgezit carne, de uz casnic (condimente); potențiatori de gust, saramură și marinate pentru carne, de uz casnic; pesmeți din pâine pentru panat; arome vegetale, extracte aromatice, arome de reacție și arome de afumare, esențe de uz alimentar (cu excepția esențelor eterice și uleiurilor esențiale); aditivi pentru panificație, și anume arome pentru copt; sosuri, inclusiv sosuri demi-glace, sos alb, sos pesto, sosuri de muștar, sosuri cu oțet și sosuri pentru salate (lichide sau uscate), sosuri de fructe; sosuri pentru mâncare; sos concentrat; amestecuri pentru mâncăruri și semipreparate pentru o gătire ușoară în formă uscată, de pastă sau lichidă, constând din ingrediente aromatice și de condimentare, aditivi tehnici pentru alimente, cum ar fi agenții de îngroșare sau emulgatori și ingrediente pentru gust, în special produse lactate, legume, fructe, ciuperci, arome, mirodenii și plante aromatice; sirop auriu, sirop de arțar; amestecuri uscate pentru sosuri și pentru sosuri pentru salate (lichide sau uscate); produse tartinabile și topping-uri pentru alimente constând în principal din cereale, preparate din cereale, orez, paste alimentare făinoase, condimente, mirodenii sau produse de patiserie; sosuri (amestecuri de oțet și ulei); agenți de îngroșare a sosurilor și sosurilor de carne; ketchup (sos); maioneză; capere; fructe și boabe de capere; preparate din cereale pentru consum uman, müsli, cuș-cuș, bulgur; mămăligă (polenta); mâncăruri pe bază de făină; fidele de orez, tăiței din amidon; fidea, macaroane; paste alimentare făinoase cu umplutură de brânză, carne sau legume; pâtés en croustade; concentrat pentru aluat dospit; crutoane; produse de patiserie cu ceapă și brânză; lipii umplute sau acoperite la alegere sau pentru umplut sau acoperit, cum ar fi burritos, fajitas, taco, enchilada și chimichanga; gustări din grâu, orez și porumb fabricate prin extrudare, în special tortillas, nachos, taco, biscuiți sărați; produse de panificație ce pot fi găsite pentru consum într-un aparat de prăjit pâine, în special sandvișuri sărate coapte; fulgi de porumb; boabe de porumb prăjite; coșulețe din foietaj umplute cu diverse garnituri (vol-au-vent); amestecuri de copt și amestecuri de copt gata preparate (sub formă de pulbere), inclusiv amestecuri pentru copt cu mirodenii, condimente și arome; produse de panificație; taco, tortillas; făină de tapioca; bu-

dinci, bomboane, deserturi preparate (produse de patiserie și cofetărie); produse tartinabile pe bază de ciocolată, cacao, miere, produse din cereale sau maioneză; agenți de creștere pentru produse de panificație, și anume bicarbonat de sodiu, carbonat de amoniu și drojdie uscată pentru gătit; agenți de afânare a amestecurilor pentru prăjituri și panificație și a aluatului; ciocolată, nuga; dulciuri; produse cu conținut de ceai (îmbogățite cu vitamine și/sau aromatizate și/sau ca produse instant și/sau îmbogățite cu minerale), ceai cu gheață (iced tea), băuturi cu ceai sau pe bază de ceai, infuzii de plante și ceaiuri de fructe, infuzii (altele decât cele medicinale), kombucha (băuturi); hârtie de orez (comestibilă); preparate cu drojdie, tărâțe prelucrate (preparate din cereale) pentru consum uman, preparate din tărâțe, alimente făcute în principal din făină de soia cu adaos de fasole sau năut, inclusiv chiftele de soia; pastă din fasole de soia (miso); drojdie sub formă de tablete sau capsule; apă de trandafir; mâncăruri preparate pe bază de tăiței, mâncăruri preparate pe bază de paste, mâncăruri preparate pe bază de orez; taco, foi pentru taco, tortillas, înveliș pentru sandvișuri; gustări, chips-uri, gustări crocante și gustări mici constând în principal din cereale, preparate din cereale, orez, paste alimentare făinoase, condimente, mirodenii sau produse de patiserie; mâncăruri gata preparate și semipreparate constând în principal din cereale, preparate pe bază de cereale, orez, paste alimentare făinoase, condimente, mirodenii sau produse de patiserie; aperitive constând în principal din cereale, preparate din cereale, orez, paste alimentare făinoase, flori pentru condimentare conservate în ulei sau prăjite sau sandvișuri; amestecuri uscate pentru mâncăruri instant constând în principal din cereale, preparate din cereale, orez, paste alimentare făinoase, condimente, mirodenii sau produse de patiserie; salată de orez, salată de macaroane, salate de paste și alte salate incluse în clasa 30; umpluturi și amestecuri, constând în principal din cereale, preparate din cereale, orez, paste alimentare făinoase, condimente, mirodenii sau produse de patiserie; pateuri (patiserie); alimente cu conținut redus de calorii pe bază de carbohidrați (altele decât cele de uz medical); amestecuri (glazuri pentru gătit); dextroză, dextroză de afumare de uz alimentară; glutamat de monosodiu, glutamat de sodiu; glazuri cu aromă de ciocolată; glazuri dulci; condimente

de pulverizat pentru alimente; agenți de îngroșare de uz culinar; lianți pentru cârnați; gluten de uz alimentară, amestecuri pentru glazuri incluse în clasa 30; glazuri condimentate (glazuri aromate) pentru alimente; pastă de susan; dulciuri pe bază de susan; batoane dulci cu susan; semințe de susan (condimente); dulciuri preparate din ulei de susan; sare de masă amestecată cu semințe de susan; semințe de susan prăjite și măcinate destinate utilizării ca mirodenie; semințe de in de uz culinar (asezonare); toate produsele sus-menționate inclusiv conservate sau sub formă de semipreparate și mâncăruri instant, inclusiv congelate și sub formă de alimente cu conținut redus de calorii, și inclusiv în capsule sau microcapsule sau cu cantitate redusă de germeni.

---

(210) **050589**

(220) 07.10.2022

(730) **DF World of Spices GmbH, DE**

Dieter-Fuchs-Strasse 10, 49201 Dissen, Germania

(540)

## Gossip-odinele Mirodenia

(511) NCL(11-2022)

29 - carne, pește, păsări și vânat; extracte din carne; fructe și legume conservate, congelate, uscate și fierte; jeleurii, dulceturi, compoturi; ouă; lapte, brânzeturi, unt, iaurt și alte produse lactate; uleiuri și grăsimi de uz alimentară; înlocuitori de carne; cârnați vegetali preparați din proteină de soia (cârnați de soia); chiftele vegetale prăjite făcute din soia (înlocuitori de carne) și gulaș de soia; aspiciuri din carne, pește, fructe și legume; fructe sau legume conservate în ulei, muștar, oțet sau sirop (în saramură); cartofi, preparați; anghinare și miezuri de anghinare procesate; ardei iuți conservați; ardei preparați; năut, preparat; leguminoase preparate, linte (legume) conservată; germeni și lăstari de legume și fructe (prelucrați); măsline (pregătite), măsline umplute; ardei chili (preparați); piri piri (ardei chili), preparați; castraveciori; nuci preparate; germeni de soia (preparați); castane gătit; piure de castane; murături; ciuperci, preparate; trufe gătit; produse tartinabile pe bază de trufe (creme de trufe);

gelatină de uz alimentar; glazuri comestibile pentru alimente pe bază de carne, pește, testacee, păsări, vânat, extracte de carne, produse lactate, supe, ciuperci, fructe, legume, cartofi, boabe de soia, nuci sau semințe; sucuri de legume pentru gătit; uleiuri, inclusiv uleiuri cu mirodenii, uleiuri condimentate, uleiuri de ciuperci, uleiuri de plante, uleiuri de fructe, uleiuri de legume, uleiuri de fructe de pădure, uleiuri de usturoi, uleiuri de semințe, uleiuri de nuci, uleiuri pe bază de trufe, ulei de măsline; uleiuri aromatizate, cu mirodenii; fructe de pădure (prelucrate); prafuri de fructe, fructe de pădure și legume; semințe preparate, praf de semințe; sosuri pentru gustări și preparate pentru fabricarea sosurilor pentru gustări; paste constând din carne, pește, păsări, vânat, extracte de carne, legume și produse lactate, cu adaos de mirodenii; piureuri constând din roșii, fasole, castane, mazăre; tocane; hummus (pastă de năut); pastă de trufe; pate de ficat; baze de supă, baze de ciorbă; concentrate pentru pregătirea supeilor; supe, consommé-uri, bulion, ciorbe; concentrate de legume, carne și carne de pasăre, cuburi de bulion; preparate pentru gătitul supelor, consommé-urilor, bulionului și ciorbelor, toate și în formă deshidratată; amestecuri de legume pentru supe (procesate); lapte de soia, lapte de nucă de cocos pentru uz culinar, brânză, tofu; gemuri și marmeladă din fructe; amestecuri cu conținut de grăsime pentru tartine; alimente produse în principal din fasole sau năut cu adaos de făină de soia, inclusiv falafel; ulei din semințe de in pentru uz culinar; extracte de alge; alge preparate, foi din alge de mare; ouă de melci; melci, moluște și crustacee procesate; gustări și gustări sub formă de mâncăruri ușoare constând în principal din carne, pește, testacee, crustacee, moluște, păsări, vânat, extracte de carne, produse lactate, supe, ciuperci, fructe, legume, cartofi, boabe de soia, nuci sau semințe; chipsuri, chipsuri de creveți; mâncăruri gata preparate și semipreparate constând în principal din carne, pește, testacee, crustacee, moluște, păsări, vânat, extracte de carne, produse lactate, supe, ciuperci, fructe, legume, cartofi, boabe de soia, nuci sau semințe; aperitive constând în principal din carne, pește, testacee, crustacee, moluște, păsări, vânat, extracte de carne, produse lactate, supe, ciuperci, fructe, legume, cartofi, boabe de soia, nuci sau semințe, inclusiv legume sau flori de legume marinate cu ulei; amestecuri instant deshi-

dratate pentru mâncăruri preparate constând în principal din carne, pește, testacee, crustacee, moluște, păsări, vânat, extracte de carne, produse lactate, supe, ciuperci, fructe, legume, cartofi, boabe de soia, nuci sau semințe; salate preparate; umpluturi și amestecuri constând în principal din carne, pește, testacee, crustacee, moluște, păsări, vânat, extracte de carne, produse lactate, supe, ciuperci, fructe, legume, cartofi, boabe de soia, nuci sau semințe; alimente cu conținut redus de calorii, constând în principal din carne, pește, testacee, crustacee, moluște, păsări, vânat, extracte de carne, produse lactate, supe, ciuperci, fructe, legume, cartofi, boabe de soia, nuci sau semințe; produse tartinabile și topping-uri pentru alimente constând în principal din carne, pește, testacee, crustacee, moluște, păsări, vânat, extracte de carne, produse lactate, supe, ciuperci, fructe, legume, cartofi, boabe de soia, nuci sau semințe; lapte din boabe de soia, băuturi pe bază de soia utilizate ca înlocuitori de lapte; ulei de susan pentru alimente; susan măcinat; clătite de cartofi; răsti (chiftele cu cartofi gratinați prăjiți); toate produsele sus-menționate inclusiv conservate și sub formă de semipreparate sau mâncăruri gata preparate, inclusiv congelate și sub formă de alimente cu conținut redus de calorii, și inclusiv în capsule sau microcapsule sau cu cantitate redusă de germeni;

- 30 - cafea, ceai, cacao și înlocuitori de cafea; orez, paste făinoase și tăiței; tapioca și sago; făină și preparate din cereale; pâine, produse de patiserie și cofetărie; ciocolată; înghețată, șerbeturi și alte tipuri de gheață comestibilă; zahăr, miere, sirop de melasă; drojdie, praf de copt; sare, mirodenii, condimente, zarzavaturi conservate; oțet, sosuri și alte preparate de condimentare; gheață (apă înghețată); amestecuri și substanțe aromatice de uz alimentar, cu excepția uleiurilor esențiale; sare aromată și sare pentru asezonare, esențe de mirodenii, extracte de mirodenii, plante aromatice pentru condimentare, plante în ulei pentru condimentare, plante aromatice uscate pentru gătit și de uz culinar, amestecuri de mirodenii, mirodenii sub formă de pastă, sare cu mirodenii, preparate de mirodenii; sare pentru conservarea alimentelor, sosuri condimentate și sosuri pentru condimentare; preparate pentru asezonare; amestecuri de plante aromatice pentru gătit; plante aromatice în ulei; frunze de dafin, cuișoare, ghimbir, ienibahar, boabe de ienu-

păr (condimente), șofran, coriandru; mirodenii pentru conserve și murături; bicarbonat de sodiu alimentar; arome alimentare, condimente și produse pentru asezonare; arome pentru asezonare, extracte de arome de uz alimentar, substanțe și preparate pentru asezonare, amestecuri condimentate, preparate pentru asezonare sub formă de pastă, mirodenii și condimente decorative, sare cu condimente, sosuri aromate, preparate aromate, inclusiv sub formă de cuburi; sambal (condiment pe bază de ardei iute); sosuri salsa; chutneys (condimente); marinate; marinate pentru asezonare; flori și plante aromatice cu flori pentru condimentare; praf de flori pentru condimentare; ardei iuți uscați (condimente), piri piri uscat (ardei chili, condiment); zahăr aromat, zahăr cu aromă de vanilie, zahăr vanilat; amestecuri de zahăr și scorțișoară; amestecuri de zahăr și mirodenii; zahăr din trestie de zahăr; glazuri comestibile pentru alimente pe bază de cereale, produse din cereale, orez, condimente și mirodenii; produse pentru frăgezit carne, de uz casnic (condimente); potențiatori de gust, saramură și marinate pentru carne, de uz casnic; pesmeți din pâine pentru panat; arome vegetale, extracte aromatice, arome de reacție și arome de afumare, esențe de uz alimentar (cu excepția esențelor eterice și uleiurilor esențiale); aditivi pentru panificație, și anume arome pentru copt; sosuri, inclusiv sosuri demi-glace, sos alb, sos pesto, sosuri de muștar, sosuri cu oțet și sosuri pentru salate (lichide sau uscate), sosuri de fructe; sosuri pentru mâncare; sos concentrat; amestecuri pentru mâncăruri și semipreparate pentru o gătire ușoară în formă uscată, de pastă sau lichidă, constând din ingrediente aromate și de condimentare, aditivi tehnici pentru alimente, cum ar fi agenții de îngroșare sau emulgatori și ingrediente pentru gust, în special produse lactate, legume, fructe, ciuperci, arome, mirodenii și plante aromatice; sirop auriu, sirop de arțar; amestecuri uscate pentru sosuri și pentru sosuri pentru salate (lichide sau uscate); produse tartinabile și topping-uri pentru alimente constând în principal din cereale, preparate din cereale, orez, paste alimentare făinoase, condimente, mirodenii sau produse de patiserie; sosuri (amestecuri de oțet și ulei); agenți de îngroșare a sosurilor și sosurilor de carne; ketchup (sos); maioneză; capere; fructe și boabe de capere; preparate din cereale pentru consum uman, müsli, cuș-cuș, bulgur; mămăligă (polenta);

mâncăruri pe bază de făină; fidele de orez, tăiței din amidon; fidea, macaroane; paste alimentare făinoase cu umplură de brânză, carne sau legume; pâtés en croustis; concentrat pentru aluat dospit; crutoane; produse de patiserie cu ceapă și brânză; lipii umplute sau acoperite la alegere sau pentru umplut sau acoperit, cum ar fi burritos, fajitas, taco, enchilada și chimichanga; gustări din grâu, orez și porumb fabricate prin extrudare, în special tortillas, nachos, taco, biscuiți sărați; produse de panificație ce pot fi gătite pentru consum într-un aparat de prăjit pâine, în special sandvișuri sărate coapte; fulgi de porumb; boabe de porumb prăjite; coșulețe din foietaj umplute cu diverse garnituri (vol-au-vent); amestecuri de copt și amestecuri de copt gata preparate (sub formă de pulbere), inclusiv amestecuri pentru copt cu mirodenii, condimente și arome; produse de panificație; taco, tortillas; făină de tapioca; budinci, bomboane, deserturi preparate (produse de patiserie și cofetărie); produse tartinabile pe bază de ciocolată, cacao, miere, produse din cereale sau maioneză; agenți de creștere pentru produse de panificație, și anume bicarbonat de sodiu, carbonat de amoniu și drojdie uscată pentru gătit; agenți de afânare a amestecurilor pentru prăjituri și panificație și a aluatului; ciocolată, nuga; dulciuri; produse cu conținut de ceai (îmbogățite cu vitamine și/sau aromatizate și/sau ca produse instant și/sau îmbogățite cu minerale), ceai cu gheață (iced tea), băuturi cu ceai sau pe bază de ceai, infuzii de plante și ceaiuri de fructe, infuzii (altele decât cele medicinale), kombucha (băuturi); hârtie de orez (comestibilă); preparate cu drojdie, tărâțe prelucrate (preparate din cereale) pentru consum uman, preparate din tărâțe, alimente făcute în principal din făină de soia cu adaos de fasole sau năut, inclusiv chiftele de soia; pastă din fasole de soia (miso); drojdie sub formă de tablete sau capsule; apă de trandafir; mâncăruri preparate pe bază de tăiței, mâncăruri preparate pe bază de paste, mâncăruri preparate pe bază de orez; taco, foi pentru taco, tortillas, înveliș pentru sandvișuri; gustări, chips-uri, gustări crocante și gustări mici constând în principal din cereale, preparate din cereale, orez, paste alimentare făinoase, condimente, mirodenii sau produse de patiserie; mâncăruri gata preparate și semipreparate constând în principal din cereale, preparate pe bază de cereale, orez, paste alimentare făinoase, condimente, mi-



rodenii sau produse de patiserie; aperitive constând în principal din cereale, preparate din cereale, orez, paste alimentare făinoase, flori pentru condimentare conservate în ulei sau prăjite sau sandvișuri; amestecuri uscate pentru mâncăruri instant constând în principal din cereale, preparate din cereale, orez, paste alimentare făinoase, condimente, mirodenii sau produse de patiserie; salată de orez, salată de macaroane, salate de paste și alte salate incluse în clasa 30; umpluturi și amestecuri, constând în principal din cereale, preparate din cereale, orez, paste alimentare făinoase, condimente, mirodenii sau produse de patiserie; pateuri (patiserie); alimente cu conținut redus de calorii pe bază de carbohidrați (altele decât cele de uz medical); amestecuri (glazuri pentru gătit); dextroză, dextroză de afumare de uz alimentară; glutamat de monosodiu, glutamat de sodiu; glazuri cu aromă de ciocolată; glazuri dulci; condimente de pulverizat pentru alimente; agenți de îngroșare de uz culinar; lianți pentru cârnați; gluten de uz alimentară, amestecuri pentru glazuri incluse în clasa 30; glazuri condimentate (glazuri aromate) pentru alimente; pastă de susan; dulciuri pe bază de susan; batoane dulci cu susan; semințe de susan (condimente); dulciuri preparate din ulei de susan; sare de masă amestecată cu semințe de susan; semințe de susan prăjite și măcinate destinate utilizării ca mirodenie; semințe de in de uz culinar (asezonare); toate produsele sus-menționate inclusiv conservate sau sub formă de semipreparate și mâncăruri instant, inclusiv congelate și sub formă de alimente cu conținut redus de calorii, și inclusiv în capsule sau microcapsule sau cu cantitate redusă de germeni.

- (210) **050590**  
 (220) 08.10.2022  
 (730) **ELIT CENTRU S.R.L., agenție de modele, MD**  
 Bd. C. Negruzzi nr. 2, bloc 4,  
 MD-2001, Chișinău, Republica Moldova

(540)



- (511) NCL(11-2022)  
 35 - publicitate; administrarea, organizarea și managementul afacerilor; lucrări de birou;  
 41 - educație; instruire; divertisment; activități sportive și culturale.  
 (531) CFE(8) 01.01.02; 01.01.14; 02.03.02; 02.03.23; 26.04.14; 27.05.07; 27.05.24.

- (210) **050591**  
 (220) 09.10.2022  
 (730) **PAVLOV Cristina, MD**  
 Str. Schinoasa-Deal nr. 74, MD-2028,  
 Codru, Chișinău, Republica Moldova  
 (540)



Art Terra  
 WINERY

- (511) NCL(11-2022)  
 33 - băuturi alcoolice, cu excepția berii; preparate alcoolice pentru fabricarea băuturilor;  
 35 - publicitate; administrarea, organizarea și managementul afacerilor; lucrări de birou.  
 (531) CFE(8) 05.03.04; 05.07.10; 05.13.06; 24.01.10; 24.01.25; 27.05.09.

- (210) **050594**  
 (220) 10.10.2022  
 (730) **VOLTA S.R.L., MD**  
 Str. Pădurii nr. 19,  
 MD-2002, Chișinău, Republica Moldova  
 (540)

## CableFine

- (210) **050593**  
 (220) 10.10.2022  
 (310) 018772722  
 (320) 06.10.2022  
 (330) EM  
 (730) **Philip Morris Products S.A., CH**  
 Quai Jeanrenaud 3, 2000 Neuchâtel, Elveția  
 (540)

## VEEV NOW

- (511) NCL(11-2022)  
 34 - vaporizatoare cu fir pentru țigări electronice și dispozitive electronice de fumat; tutun, brut sau prelucrat; produse din tutun, inclusiv țigări de foi, țigărete, cigarillos, tutun pentru rularea propriilor țigărete, tutun de pipă, tutun de mes-tecat, tutun de prizat, kretek; snus; înlocuitori de tutun (cu excepția celor pentru uz medical); articole pentru fumători, inclusiv foițe și tuburi pentru țigărete, filtre pentru țigărete, recipiente de tutun, tabachere pentru țigărete și scrumiere pentru fumători, pipe, dispozitive de buzunar pentru rularea țigaretelor, brichete pentru fumători; chibrituri; bețe de tutun, produse din tutun pentru a fi încălzite, dispozitive electronice și părți ale acestora pentru încălzirea țigaretelor sau a tutunului pentru eliberarea de aerosoli care conțin nicotină pentru inhalare; soluții de nicotină lichidă pentru utilizare în țigări electronice; dispozitive electronice de fumat; țigări electronice; țigări electronice folosite ca înlocuitori ai țigărilor tradiționale; dispozitive electronice pentru inhalarea aerosolilor care conțin nicotină; dispozitive de vaporizare orale pentru fumători, produse din tutun și înlocuitori de tutun; articole pentru țigări electronice destinate fumătorilor; piese și accesorii pentru produsele sus-menționate incluse în clasa 34; stingătoare pentru țigărete și țigări de foi încălzite, precum și pentru bețe de tutun încălzite; huse pentru țigări electronice reîncărcabile.

- (511) NCL(11-2022)  
 09 - aparate și instrumente științifice, pentru cercetare, de navigare, geodezice, fotografice, cinematografice, audiovizuale, optice, de cântărire, de măsurare, de semnalizare, de detectare, de testare, de verificare, de salvare și didactice; aparate și instrumente pentru conducerea, distribuția, transformarea, acumularea, reglarea sau comanda curentului electric; aparate și instrumente pentru înregistrarea, transmiterea, reproducerea sau procesarea sunetului, imaginilor sau datelor; suporturi media înregistrate și descărcabile, software de calculator, suporturi media digitale sau analogice de înregistrare și de stocare fără conținut; mecanisme pentru aparate cu preplată; case de marcat, dispozitive de calculat; calculatoare și dispozitive periferice de calculator; costume de scufundare, măști pentru scufundare, tampoane de urechi pentru scufundare, cleme nazale pentru scufundare și înotători, mănuși de scufundare, aparate de respirat sub apă pentru înot subacvatic; extinctoare;  
 35 - publicitate; administrarea, organizarea și managementul afacerilor; lucrări de birou.

- (210) **050595**  
 (220) 11.10.2022  
 (730) **GHENVEN-SERVICE S.R.L., firmă de protecție și comerț, MD**  
 Str. Serghei Lazo nr. 73,  
 MD-4201, Ștefan Vodă, Republica Moldova

(540)



(591) Culori revendicate: alb, sur, albastru.

(511) NCL(11-2022)

30 - cafea, ceai, cacao și înlocuitori ai acestora; orez, paste făinoase și tăiței; tapioca și sago; făină și preparate din cereale; pâine, produse de patiserie și cofetărie; ciocolată; înghețată, șerburi și alte înghețate comestibile; zahăr, miere, sirop de melasă; drojdie, praf de copt; sare, condimente, mirodenii, plante aromatice conservate; oțet, sosuri și alte condimente; gheață (apă înghețată).

(531) CFE(8) 01.17.11; 02.09.14; 02.09.15; 05.07.02; 05.07.03; 27.05.01; 29.01.13.

(210) 050596

(220) 11.10.2022

(730) ANADOLU EFES BIRACILIK VE MALT SANAYII ANONIM ŞİRKETİ, TR

Fatih Sultan Mehmet Mahallesi Balkan Cad. Buyaka E Blok No: 58/24 Umraniye, Istanbul, Turcia

(540)

## Efes Blanche

(511) NCL(11-2022)

32 - bere; băuturi nealcoolice; ape minerale și carbogazoase; băuturi din fructe și sucuri de fructe; siropuri și alte preparate pentru fabricarea băuturilor nealcoolice;

33 - băuturi alcoolice, cu excepția berii; preparate alcoolice pentru fabricarea băuturilor;

35 - publicitate; administrarea, organizarea și managementul afacerilor; lucrări de birou; străngerea la un loc, în folosul terților, a unei

game variate de bunuri, și anume a berii, preparatelor pentru fabricarea berii, apelor minerale, ape de izvor, ape de masă, ape gazoase, sucurilor de fructe și legume, concentrate și extractelor de fructe și legume pentru prepararea băuturilor, băuturilor nealcoolice răcoritoare, băuturilor energizante, băuturilor îmbogățite cu proteine pentru sportivi, băuturilor alcoolice, vinurilor, rachiului (băutură alcoolică tradițională turcească), whisky-ului, lichiorurilor, coctailurilor alcoolice, care permit clienților să vadă și să cumpere în mod convenabil aceste bunuri, serviciile menționate furnizate inclusiv prin intermediul magazinelor de vânzare cu amănuntul, al punctelor de vânzare angro, prin mijloace electronice și prin intermediul cataloagelor cu comandă prin poștă;

43 - servicii de alimentație publică; servicii de cazare temporară.

(210) 050597

(220) 13.10.2022

(730) PADO-PLAST S.R.L., societate comercială, MD

Str. Igor Vieru nr. 14/2, ap. 56, MD-2075, Chișinău, Republica Moldova

(540)



(591) Culori revendicate: alb, roșu, negru.

(511) NCL(11-2022)

19 - materiale, nu din metal, pentru edificare și construcție; conducte rigide, nu din metal, pentru edificare; asfalt, smoală, gudron și bitum; construcții transportabile, nu din metal; monumente nemetalice;

20 - mobile, oglinzi, rame pentru tablouri; containere, nu din metal, pentru depozitare sau transport; oase neprelucrate sau semiprelucrate, coarne, fanoane de balenă sau sifid; scoici; spumă de mare; chihlimbar galben;

21 - ustensile și recipiente pentru menaj sau de bucătărie; articole de bucătărie și veselă, cu excepția furculițelor, cuțitelor și lingurilor; piepteni și bureți; perii, cu excepția pensulelor; materiale pentru perii; articole pentru curățare; sticlă brută sau semiprelucrată, cu excepția sticlei pentru construcții; sticlărie,

- porțelan și ceramică;
- 35 - publicitate; administrarea, organizarea și managementul afacerilor; lucrări de birou.
- (531) CFE(8) 07.01.24; 07.03.11; 24.15.02; 24.15.11; 26.07.25; 26.13.25; 27.05.01; 29.01.13.

- (210) **050598**  
 (220) 03.10.2022  
 (730) **CUZNETOV Iurie, MD**  
 Str. A. Șciusev nr. 17, ap. 6,  
 MD-2001, Chișinău, Republica Moldova
- (540)

## МАМА ДРАКУЛЫ

- (511) NCL(11-2022)
- 25 - îmbrăcăminte, încălțăminte, articole care servesc la acoperirea capului;
- 28 - jocuri, jucării și articole pentru joacă; aparate pentru jocuri video; articole de gimnastică și sport; decorațiuni (ornamente) pentru pomul de Crăciun;
- 29 - carne, pește, păsări și vânat; extracte din carne; fructe și legume conservate, congelate, uscate și fierte; jeleuri, dulceturi, compoturi; ouă; lapte, brânzeturi, unt, iaurt și alte produse lactate; uleiuri și grăsimi comestibile;
- 30 - cafea, ceai, cacao și înlocuitori ai acestora; orez, paste făinoase și tăiței; tapioca și sago; făină și preparate din cereale; pâine, produse de patiserie și cofetărie; ciocolată; înghețată, șerbeturi și alte înghețate comestibile; zahăr, miere, sirop de melasă; drojdie, praf de copt; sare, condimente, mirodenii, plante aromatice conservate; oțet, sosuri și alte condimente; gheață (apă înghețată);
- 32 - bere; băuturi nealcoolice; ape minerale și carbogazoase; băuturi din fructe și sucuri de fructe; siropuri și alte preparate pentru fabricarea băuturilor nealcoolice;
- 33 - băuturi alcoolice, cu excepția berii; preparate alcoolice pentru fabricarea băuturilor;
- 34 - tutun și înlocuitori de tutun; țigări și trabucuri; țigări electronice și vaporizatoare orale pentru fumători; articole pentru fumători; chibrituri;
- 35 - servicii on-line de tranzacționare, și anume servicii de operare on-line pe piețe pentru

- vânzătorii și cumpărătorii de produse și servicii; servicii on-line de tranzacționare în care vânzătorii afișează produsele sau serviciile care urmează să fie oferite spre vânzare, achiziționare sau spre licitare prin intermediul Internetului, în scopul facilitării vânzării de produse și servicii de către terți prin intermediul unei rețele de calculatoare; oferire de răspuns evaluativ și evaluări de produse și servicii oferite de vânzători, evaluarea valorii și a prețurilor produselor și serviciilor oferite de vânzători, serviciilor de performanță a cumpărătorilor și vânzătorilor, serviciilor de livrare, precum și experiența globală de tranzacționare în legătură cu acestea; oferirea unui ghid de căutare de publicitate on-line care oferă produse și servicii ale vânzătorilor; oferirea unei baze de date de căutare on-line de evaluare pentru cumpărători și vânzători; publicitate; gestiunea afacerilor comerciale; administrare comercială; lucrări de birou; servicii de comercializare pentru terți prestate de supermarketuri, hipermarketuri, buticuri, magazine, gherete, chioșcuri și tarabe;
- 43 - servicii de alimentație publică; servicii de cazare temporară.
- (531) CFE(8) 28.05.00.

- (210) **050599**  
 (220) 06.10.2022  
 (730) **FLUMED-FARM S.R.L., societate comercială, MD**  
 Str. Cetatea Albă nr. 176,  
 MD-2002, Chișinău, Republica Moldova
- (540)

## FLUMARIN

- (511) NCL(11-2022)
- 05 - preparate farmaceutice, medicale și de uz veterinar; produse igienice pentru medicină; alimente și substanțe dietetice adaptate pentru uz medical sau veterinar, alimente pentru bebeluși; suplimente alimentare pentru oameni și animale; plasturi, materiale pentru pansamente; materiale pentru plombarea dinților și pentru mulaje dentare; dezinfectante; produse pentru distrugerea animalelor dăunătoare; fungicide, erbicide.

- (210) **050601**  
 (220) 12.10.2022  
 (730) **DF World of Spices GmbH, DE**  
 Dieter-Fuchs-Strasse 10, 49201 Dissen,  
 Germania  
 (540)

## Fuchs Aroma souvenir, dor de Romania

- (511) NCL(11-2022)  
 29 - carne, pește, păsări și vânat; extracte din carne; fructe și legume conservate, congelate, uscate și fierte; jeleuri, dulcețuri, compoturi; ouă; lapte, brânzeturi, unt, iaurt și alte produse lactate; uleiuri și grăsimi de uz alimentar; înlocuitori de carne; cârnați vegetali preparați din proteină de soia (cârnați de soia); chiftele vegetale prăjite făcute din soia (înlocuitori de carne) și gulaș de soia; aspicuri din carne, pește, fructe și legume; fructe sau legume conservate în ulei, muștar, oțet sau sirop (în saramură); cartofi, preparați; anghinare și miezuri de anghinare procesate; ardei iuți conservați; ardei preparați; năut, preparat; leguminoase preparate, linte (legume) conservată; germeți și lăstari de legume și fructe (prelucrați); măsline (pregătite), măsline umplute; ardei chili (preparați); piri piri (ardei chili), preparați; castraveciori; nuci preparate; germeți de soia (preparați); castane gătite; piure de castane; murături; ciuperci, preparate; trufe gătite; produse tartinabile pe bază de trufe (creme de trufe); gelatină de uz alimentar; glazuri comestibile pentru alimente pe bază de carne, pește, testacee, păsări, vânat, extracte de carne, produse lactate, supe, ciuperci, fructe, legume, cartofi, boabe de soia, nuci sau semințe; sucuri de legume pentru gătit; uleiuri, inclusiv uleiuri cu mirodenii, uleiuri condimentate, uleiuri de ciuperci, uleiuri de plante, uleiuri de fructe, uleiuri de legume, uleiuri de fructe de pădure, uleiuri de usturoi, uleiuri de semințe, uleiuri de nuci, uleiuri pe bază de trufe, ulei de măsline; uleiuri aromatizate, cu mirodenii; fructe de pădure (prelucrate); prafuri de fructe, fructe de pădure și legume; semințe preparate, praf de semințe; sosuri pentru gustări și preparate pentru fabricarea sosurilor pentru gustări; paste constând din carne, pește, păsări, vânat, extracte de carne, legume și produse lactate, cu adaos de mirodenii; piureuri constând din roșii, fasole, castane, mazăre; tocane; hummus (pastă de năut); pastă

de trufe; pate de ficat; baze de supă, baze de ciorbă; concentrate pentru pregătirea supeilor; supe, consommé-uri, bulion, ciorbe; concentrate de legume, carne și carne de pasăre, cuburi de bulion; preparate pentru gătitul supelor, consommé-urilor, bulionului și ciorbelor, toate și în formă deshidratată; amestecuri de legume pentru supe (procesate); lapte de soia, lapte de nucă de cocos pentru uz culinar, brânză, tofu; gemuri și marmeladă din fructe; amestecuri cu conținut de grăsime pentru tartine; alimente produse în principal din fasole sau năut cu adaos de făină de soia, inclusiv falafel; ulei din semințe de in pentru uz culinar; extracte de alge; alge preparate, foi din alge de mare; ouă de melci; melci, moluște și crustacee procesate; gustări și gustări sub formă de mâncăruri ușoare constând în principal din carne, pește, testacee, crustacee, moluște, păsări, vânat, extracte de carne, produse lactate, supe, ciuperci, fructe, legume, cartofi, boabe de soia, nuci sau semințe; chipsuri, chipsuri de creveți; mâncăruri gata preparate și semipreparate constând în principal din carne, pește, testacee, crustacee, moluște, păsări, vânat, extracte de carne, produse lactate, supe, ciuperci, fructe, legume, cartofi, boabe de soia, nuci sau semințe; aperitive constând în principal din carne, pește, testacee, crustacee, moluște, păsări, vânat, extracte de carne, produse lactate, supe, ciuperci, fructe, legume, cartofi, boabe de soia, nuci sau semințe; aperitive constând în principal din carne, pește, testacee, crustacee, moluște, păsări, vânat, extracte de carne, produse lactate, supe, ciuperci, fructe, legume, cartofi, boabe de soia, nuci sau semințe, inclusiv legume sau flori de legume marinate cu ulei; amestecuri instant deshidratate pentru mâncăruri preparate constând în principal din carne, pește, testacee, crustacee, moluște, păsări, vânat, extracte de carne, produse lactate, supe, ciuperci, fructe, legume, cartofi, boabe de soia, nuci sau semințe; salate preparate; umpluturi și amestecuri constând în principal din carne, pește, testacee, crustacee, moluște, păsări, vânat, extracte de carne, produse lactate, supe, ciuperci, fructe, legume, cartofi, boabe de soia, nuci sau semințe; alimente cu conținut redus de calorii, constând în principal din carne, pește, testacee, crustacee, moluște, păsări, vânat, extracte de carne, produse lactate, supe, ciuperci, fructe, legume, cartofi, boabe de soia, nuci sau semințe; produse tartinabile și topping-uri pentru alimente constând în principal din carne, pește, testacee, crustacee, moluște, păsări, vânat, extracte de carne, produse lactate, supe, ciuperci, fructe, legume, cartofi, boabe de soia,

- nuci sau semințe; lapte din boabe de soia, băuturi pe bază de soia utilizate ca înlocuitori de lapte; ulei de susan pentru alimente; susan măcinat; clătite de cartofi; răsti (chiftele cu cartofi gratinați prăjiți); toate produsele sus-menționate inclusiv conservate și sub formă de semipreparate sau mâncăruri gata preparate, inclusiv congelate și sub formă de alimente cu conținut redus de calorii, și inclusiv în capsule sau microcapsule sau cu cantitate redusă de germeni;
- 30 - cafea, ceai, cacao și înlocuitori de cafea; orez, paste făinoase și tăiței; tapioca și sago; făină și preparate din cereale; pâine, produse de patiserie și cofetărie; ciocolată; înghețată, șerburi și alte tipuri de gheață comestibilă; zahăr, miere, sirop de melasă; drojdie, praf de copt; sare, mirodenii, condimente, zarzavaturi conservate; oțet, sosuri și alte preparate de condimentare; gheață (apă înghețată); amestecuri și substanțe aromatice de uz alimentar, cu excepția uleiurilor esențiale; sare aromată și sare pentru asezonare, esențe de mirodenii, extracte de mirodenii, plante aromatice pentru condimentare, plante în ulei pentru condimentare, plante aromatice uscate pentru gătit și de uz culinar, amestecuri de mirodenii, mirodenii sub formă de pastă, sare cu mirodenii, preparate de mirodenii; sare pentru conservarea alimentelor, sosuri condimentate și sosuri pentru condimentare; preparate pentru asezonare; amestecuri de plante aromatice pentru gătit; plante aromatice în ulei; frunze de dafin, cuișoare, ghimbir, ienibahar, boabe de ienupăr (condimente), șofran, coriandru; mirodenii pentru conserve și murături; bicarbonat de sodiu alimentar; arome alimentare, condimente și produse pentru asezonare; arome pentru asezonare, extracte de arome de uz alimentar, substanțe și preparate pentru asezonare, amestecuri condimentate, preparate pentru asezonare sub formă de pastă, mirodenii și condimente decorative, sare cu condimente, sosuri aromatice, preparate aromatice, inclusiv sub formă de cuburi; sambal (condiment pe bază de ardei iute); sosuri salsa; chutneys (condimente); marinate; marinate pentru asezonare; flori și plante aromatice cu flori pentru condimentare; praf de flori pentru condimentare; ardei iuți uscați (condimente), piri piri uscat (ardei chili, condiment); zahăr aromat, zahăr cu aromă de vanilie, zahăr vanilat; amestecuri de zahăr și scorțișoară; amestecuri de zahăr și mirodenii; zahăr din trestie de zahăr; glazuri comestibile pentru

alimente pe bază de cereale, produse din cereale, orez, condimente și mirodenii; produse pentru frăgezit carne, de uz casnic (condimente); potențiatori de gust, saramură și marinate pentru carne, de uz casnic; pesmeți din pâine pentru panat; arome vegetale, extracte aromatice, arome de reacție și arome de afumare, esențe de uz alimentar (cu excepția esențelor eterice și uleiurilor esențiale); aditivi pentru panificație, și anume arome pentru copt; sosuri, inclusiv sosuri demi-glace, sos alb, sos pesto, sosuri de muștar, sosuri cu oțet și sosuri pentru salate (lichide sau uscate), sosuri de fructe; sosuri pentru mâncare; sos concentrat; amestecuri pentru mâncăruri și semipreparate pentru o gătire ușoară în formă uscată, de pastă sau lichidă, constând din ingrediente aromatice și de condimentare, aditivi tehnici pentru alimente, cum ar fi agenții de îngroșare sau emulgatori și ingrediente pentru gust, în special produse lactate, legume, fructe, ciuperci, arome, mirodenii și plante aromatice; sirop auriu, sirop de arțar; amestecuri uscate pentru sosuri și pentru sosuri pentru salate (lichide sau uscate); produse tartinabile și topping-uri pentru alimente constând în principal din cereale, preparate din cereale, orez, paste alimentare făinoase, condimente, mirodenii sau produse de patiserie; sosuri (amestecuri de oțet și ulei); agenți de îngroșare a sosurilor și sosurilor de carne; ketchup (sos); maioneză; capere; fructe și boabe de capere; preparate din cereale pentru consum uman, müsli, cuș-cuș, bulgur; mămăligă (polenta); mâncăruri pe bază de făină; fidele de orez, tăiței din amidon; fidea, macaroane; paste alimentare făinoase cu umplutură de brânză, carne sau legume; pâtés en croustade; concentrat pentru aluat dospit; crutoane; produse de patiserie cu ceapă și brânză; lipii umplute sau acoperite la alegere sau pentru umplut sau acoperit, cum ar fi burritos, fajitas, taco, enchilada și chimichanga; gustări din grâu, orez și porumb fabricate prin extrudare, în special tortillas, nachos, taco, biscuiți sărați; produse de panificație ce pot fi găsite pentru consum într-un aparat de prăjit pâine, în special sandvișuri sărate coapte; fulgi de porumb; boabe de porumb prăjite; coșulețe din foietaj umplute cu diverse garnituri (vol-au-vent); amestecuri de copt și amestecuri de copt gata preparate (sub formă de pulbere), inclusiv amestecuri pentru copt cu mirodenii, condimente și arome; produse de panificație; taco, tortillas; făină de tapioca; bu-

dinci, bomboane, deserturi preparate (produse de patiserie și cofetărie); produse tartinabile pe bază de ciocolată, cacao, miere, produse din cereale sau maioneză; agenți de creștere pentru produse de panificație, și anume bicarbonat de sodiu, carbonat de amoniu și drojdie uscată pentru gătit; agenți de afânare a amestecurilor pentru prăjituri și panificație și a aluatului; ciocolată, nuga; dulciuri; produse cu conținut de ceai (îmbogățite cu vitamine și/sau aromatizate și/sau ca produse instant și/sau îmbogățite cu minerale), ceai cu gheață (iced tea), băuturi cu ceai sau pe bază de ceai, infuzii de plante și ceaiuri de fructe, infuzii (altele decât cele medicinale), kombucha (băuturi); hârtie de orez (comestibilă); preparate cu drojdie, tărâțe prelucrate (preparate din cereale) pentru consum uman, preparate din tărâțe, alimente făcute în principal din făină de soia cu adaos de fasole sau năut, inclusiv chiftele de soia; pastă din fasole de soia (miso); drojdie sub formă de tablete sau capsule; apă de trandafir; mâncăruri preparate pe bază de tăiței, mâncăruri preparate pe bază de paste, mâncăruri preparate pe bază de orez; taco, foi pentru taco, tortillas, înveliș pentru sandvișuri; gustări, chips-uri, gustări crocante și gustări mici constând în principal din cereale, preparate din cereale, orez, paste alimentare făinoase, condimente, mirodenii sau produse de patiserie; mâncăruri gata preparate și semipreparate constând în principal din cereale, preparate pe bază de cereale, orez, paste alimentare făinoase, condimente, mirodenii sau produse de patiserie; aperitive constând în principal din cereale, preparate din cereale, orez, paste alimentare făinoase, flori pentru condimentare conservate în ulei sau prăjite sau sandvișuri; amestecuri uscate pentru mâncăruri instant constând în principal din cereale, preparate din cereale, orez, paste alimentare făinoase, condimente, mirodenii sau produse de patiserie; salată de orez, salată de macaroane, salate de paste și alte salate incluse în clasa 30; umpluturi și amestecuri, constând în principal din cereale, preparate din cereale, orez, paste alimentare făinoase, condimente, mirodenii sau produse de patiserie; pateuri (patiserie); alimente cu conținut redus de calorii pe bază de carbohidrați (altele decât cele de uz medical); amestecuri (glazuri pentru gătit); dextroză, dextroză de afumare de uz alimentară; glutamat de monosodiu, glutamat de sodiu; glazuri cu aromă de ciocolată; glazuri dulci; condimente

de pulverizat pentru alimente; agenți de îngroșare de uz culinar; lianți pentru cârnați; gluten de uz alimentară, amestecuri pentru glazuri incluse în clasa 30; glazuri condimentate (glazuri aromate) pentru alimente; pastă de susan; dulciuri pe bază de susan; batoane dulci cu susan; semințe de susan (condimente); dulciuri preparate din ulei de susan; sare de masă amestecată cu semințe de susan; semințe de susan prăjite și măcinate destinate utilizării ca mirodenie; semințe de in de uz culinar (asezonare); toate produsele sus-menționate inclusiv conservate sau sub formă de semipreparate și mâncăruri instant, inclusiv congelate și sub formă de alimente cu conținut redus de calorii, și inclusiv în capsule sau microcapsule sau cu cantitate redusă de germeni.

- 
- (210) **050602**  
 (220) 12.10.2022  
 (730) **DF World of Spices GmbH, DE**  
 Dieter-Fuchs-Strasse 10, 49201 Dissen,  
 Germania  
 (540)

#### Fuchs Aroma souvenir, condiment din Romania

- (511) NCL(11-2022)  
 29 - carne, pește, păsări și vânat; extracte din carne; fructe și legume conservate, congelate, uscate și fierte; jeleurii, dulceturi, compoturi; ouă; lapte, brânzeturi, unt, iaurt și alte produse lactate; uleiuri și grăsimi de uz alimentară; înlocuitori de carne; cârnați vegetali preparați din proteină de soia (cârnați de soia); chiftele vegetale prăjite făcute din soia (înlocuitori de carne) și gulaș de soia; aspicuri din carne, pește, fructe și legume; fructe sau legume conservate în ulei, muștar, oțet sau sirop (în saramură); cartofi, preparați; anghinare și miezuri de anghinare procesate; ardei iuți conservați; ardei preparați; năut, preparat; leguminoase preparate, linte (legume) conservată; germeni și lăstari de legume și fructe (prelucrați); măsline (pregătite), măsline umplute; ardei chili (preparați); piri piri (ardei chili), preparați; castraveci; nuci preparate; germeni de soia (preparați); castane gătite; piure de castane; murături; ciuperci, preparate; trufe gătite; produse tartinabile pe bază de trufe (creme de trufe);

gelatină de uz alimentar; glazuri comestibile pentru alimente pe bază de carne, pește, testacee, păsări, vânat, extracte de carne, produse lactate, supe, ciuperci, fructe, legume, cartofi, boabe de soia, nuci sau semințe; sucuri de legume pentru gătit; uleiuri, inclusiv uleiuri cu mirodenii, uleiuri condimentate, uleiuri de ciuperci, uleiuri de plante, uleiuri de fructe, uleiuri de legume, uleiuri de fructe de pădure, uleiuri de usturoi, uleiuri de semințe, uleiuri de nuci, uleiuri pe bază de trufe, ulei de măsline; uleiuri aromatizate, cu mirodenii; fructe de pădure (prelucrate); prafuri de fructe, fructe de pădure și legume; semințe preparate, praf de semințe; sosuri pentru gustări și preparate pentru fabricarea sosurilor pentru gustări; paste constând din carne, pește, păsări, vânat, extracte de carne, legume și produse lactate, cu adaos de mirodenii; piureuri constând din roșii, fasole, castane, mazăre; tocane; hummus (pastă de năut); pastă de trufe; pate de ficat; baze de supă, baze de ciorbă; concentrate pentru pregătirea supelor; supe, consommé-uri, bulion, ciorbe; concentrate de legume, carne și carne de pasăre, cuburi de bulion; preparate pentru gătirea supelor, consommé-urilor, bulionului și ciorbelor, toate și în formă deshidratată; amestecuri de legume pentru supe (procesate); lapte de soia, lapte de nucă de cocos pentru uz culinar, brânză, tofu; gemuri și marmeladă din fructe; amestecuri cu conținut de grăsime pentru tartine; alimente produse în principal din fasole sau năut cu adaos de făină de soia, inclusiv falafel; ulei din semințe de in pentru uz culinar; extracte de alge; alge preparate, foi din alge de mare; ouă de melci; melci, moluște și crustacee procesate; gustări și gustări sub formă de mâncăruri ușoare constând în principal din carne, pește, testacee, crustacee, moluște, păsări, vânat, extracte de carne, produse lactate, supe, ciuperci, fructe, legume, cartofi, boabe de soia, nuci sau semințe; chipsuri, chipsuri de creveți; mâncăruri gata preparate și semipreparate constând în principal din carne, pește, testacee, crustacee, moluște, păsări, vânat, extracte de carne, produse lactate, supe, ciuperci, fructe, legume, cartofi, boabe de soia, nuci sau semințe; aperitive constând în principal din carne, pește, testacee, crustacee, moluște, păsări, vânat, extracte de carne, produse lactate, supe, ciuperci, fructe, legume, cartofi, boabe de soia, nuci sau semințe, inclusiv legume sau flori de legume marinate cu ulei; amestecuri instant deshi-

dratate pentru mâncăruri preparate constând în principal din carne, pește, testacee, crustacee, moluște, păsări, vânat, extracte de carne, produse lactate, supe, ciuperci, fructe, legume, cartofi, boabe de soia, nuci sau semințe; salate preparate; umpluturi și amestecuri constând în principal din carne, pește, testacee, crustacee, moluște, păsări, vânat, extracte de carne, produse lactate, supe, ciuperci, fructe, legume, cartofi, boabe de soia, nuci sau semințe; alimente cu conținut redus de calorii, constând în principal din carne, pește, testacee, crustacee, moluște, păsări, vânat, extracte de carne, produse lactate, supe, ciuperci, fructe, legume, cartofi, boabe de soia, nuci sau semințe; produse tartinabile și topping-uri pentru alimente constând în principal din carne, pește, testacee, crustacee, moluște, păsări, vânat, extracte de carne, produse lactate, supe, ciuperci, fructe, legume, cartofi, boabe de soia, nuci sau semințe; lapte din boabe de soia, băuturi pe bază de soia utilizate ca înlocuitori de lapte; ulei de susan pentru alimente; susan măcinat; clătite de cartofi; răști (chiftele cu cartofi gratinați prăjiți); toate produsele sus-menționate inclusiv conservate și sub formă de semipreparate sau mâncăruri gata preparate, inclusiv congelate și sub formă de alimente cu conținut redus de calorii, și inclusiv în capsule sau microcapsule sau cu cantitate redusă de germeni;

- 30 - cafea, ceai, cacao și înlocuitori de cafea; orez, paste făinoase și tăiței; tapioca și sago; făină și preparate din cereale; pâine, produse de patiserie și cofetărie; ciocolată; înghețată, șerbeturi și alte tipuri de gheață comestibilă; zahăr, miere, sirop de melasă; drojdie, praf de copt; sare, mirodenii, condimente, zarzavaturi conservate; oțet, sosuri și alte preparate de condimentare; gheață (apă înghețată); amestecuri și substanțe aromatice de uz alimentar, cu excepția uleiurilor esențiale; sare aromată și sare pentru asezonare, esențe de mirodenii, extracte de mirodenii, plante aromatice pentru condimentare, plante în ulei pentru condimentare, plante aromatice uscate pentru gătit și de uz culinar, amestecuri de mirodenii, mirodenii sub formă de pastă, sare cu mirodenii, preparate de mirodenii; sare pentru conservarea alimentelor, sosuri condimentate și sosuri pentru condimentare; preparate pentru asezonare; amestecuri de plante aromatice pentru gătit; plante aromatice în ulei; frunze de dafin, cuișoare, ghimbir, ienibahar, boabe de ienu-



păr (condimente), șofran, coriandru; mirodenii pentru conserve și murături; bicarbonat de sodiu alimentar; arome alimentare, condimente și produse pentru asezonare; arome pentru asezonare, extracte de arome de uz alimentar, substanțe și preparate pentru asezonare, amestecuri condimentate, preparate pentru asezonare sub formă de pastă, mirodenii și condimente decorative, sare cu condimente, sosuri aromate, preparate aromate, inclusiv sub formă de cuburi; sambal (condiment pe bază de ardei iute); sosuri salsa; chutneys (condimente); marinate; marinate pentru asezonare; flori și plante aromatice cu flori pentru condimentare; praf de flori pentru condimentare; ardei iuți uscați (condimente), piri piri uscat (ardei chili, condiment); zahăr aromat, zahăr cu aromă de vanilie, zahăr vanilat; amestecuri de zahăr și scorțișoară; amestecuri de zahăr și mirodenii; zahăr din trestie de zahăr; glazuri comestibile pentru alimente pe bază de cereale, produse din cereale, orez, condimente și mirodenii; produse pentru frăgezit carne, de uz casnic (condimente); potențiatori de gust, saramură și marinate pentru carne, de uz casnic; pesmeți din pâine pentru panat; arome vegetale, extracte aromatice, arome de reacție și arome de afumare, esențe de uz alimentar (cu excepția esențelor eterice și uleiurilor esențiale); aditivi pentru panificație, și anume arome pentru copt; sosuri, inclusiv sosuri demi-glace, sos alb, sos pesto, sosuri de muștar, sosuri cu oțet și sosuri pentru salate (lichide sau uscate), sosuri de fructe; sosuri pentru mâncare; sos concentrat; amestecuri pentru mâncăruri și semipreparate pentru o gătire ușoară în formă uscată, de pastă sau lichidă, constând din ingrediente aromate și de condimentare, aditivi tehnici pentru alimente, cum ar fi agenții de îngroșare sau emulgatori și ingrediente pentru gust, în special produse lactate, legume, fructe, ciuperci, arome, mirodenii și plante aromatice; sirop auriu, sirop de arțar; amestecuri uscate pentru sosuri și pentru sosuri pentru salate (lichide sau uscate); produse tartinabile și topping-uri pentru alimente constând în principal din cereale, preparate din cereale, orez, paste alimentare făinoase, condimente, mirodenii sau produse de patiserie; sosuri (amestecuri de oțet și ulei); agenți de îngroșare a sosurilor și sosurilor de carne; ketchup (sos); maioneză; capere; fructe și boabe de capere; preparate din cereale pentru consum uman, müsli, cuș-cuș, bulgur; mămăligă (polenta);

mâncăruri pe bază de făină; fidele de orez, tăiței din amidon; fidea, macaroane; paste alimentare făinoase cu umplutură de brânză, carne sau legume; pâtés en croustis; concentrat pentru aluat dospit; crutoane; produse de patiserie cu ceapă și brânză; lipii umplute sau acoperite la alegere sau pentru umplut sau acoperit, cum ar fi burritos, fajitas, taco, enchilada și chimichanga; gustări din grâu, orez și porumb fabricate prin extrudare, în special tortillas, nachos, taco, biscuiți sărați; produse de panificație ce pot fi găsite pentru consum într-un aparat de prăjit pâine, în special sandvișuri sărate coapte; fulgi de porumb; boabe de porumb prăjite; coșulețe din foietaj umplute cu diverse garnituri (vol-au-vent); amestecuri de copt și amestecuri de copt gata preparate (sub formă de pulbere), inclusiv amestecuri pentru copt cu mirodenii, condimente și arome; produse de panificație; taco, tortillas; făină de tapioca; budinci, bomboane, deserturi preparate (produse de patiserie și cofetărie); produse tartinabile pe bază de ciocolată, cacao, miere, produse din cereale sau maioneză; agenți de creștere pentru produse de panificație, și anume bicarbonat de sodiu, carbonat de amoniu și drojdie uscată pentru gătit; agenți de afânare a amestecurilor pentru prăjituri și panificație și a aluatului; ciocolată, nuga; dulciuri; produse cu conținut de ceai (îmbogățite cu vitamine și/sau aromatizate și/sau ca produse instant și/sau îmbogățite cu minerale), ceai cu gheață (iced tea), băuturi cu ceai sau pe bază de ceai, infuzii de plante și ceaiuri de fructe, infuzii (altele decât cele medicinale), kombucha (băuturi); hârtie de orez (comestibilă); preparate cu drojdie, tărâte prelucrate (preparate din cereale) pentru consum uman, preparate din tărâte, alimente făcute în principal din făină de soia cu adaos de fasole sau năut, inclusiv chiftele de soia; pastă din fasole de soia (miso); drojdie sub formă de tablete sau capsule; apă de trandafir; mâncăruri preparate pe bază de tăiței, mâncăruri preparate pe bază de paste, mâncăruri preparate pe bază de orez; taco, foi pentru taco, tortillas, înveliș pentru sandvișuri; gustări, chips-uri, gustări crocante și gustări mici constând în principal din cereale, preparate din cereale, orez, paste alimentare făinoase, condimente, mirodenii sau produse de patiserie; mâncăruri gata preparate și semipreparate constând în principal din cereale, preparate pe bază de cereale, orez, paste alimentare făinoase, condimente, mirodenii, mi-

rodenii sau produse de patiserie; aperitive constând în principal din cereale, preparate din cereale, orez, paste alimentare făinoase, flori pentru condimentare conservate în ulei sau prăjite sau sandvișuri; amestecuri uscate pentru mâncăruri instant constând în principal din cereale, preparate din cereale, orez, paste alimentare făinoase, condimente, mirodenii sau produse de patiserie; salată de orez, salată de macaroane, salate de paste și alte salate incluse în clasa 30; umpluturi și amestecuri, constând în principal din cereale, preparate din cereale, orez, paste alimentare făinoase, condimente, mirodenii sau produse de patiserie; pateuri (patiserie); alimente cu conținut redus de calorii pe bază de carbohidrați (altele decât cele de uz medical); amestecuri (glazuri pentru gătit); dextroză, dextroză de afumare de uz alimentară; glutamat de monosodiu, glutamat de sodiu; glazuri cu aromă de ciocolată; glazuri dulci; condimente de pulverizat pentru alimente; agenți de îngroșare de uz culinar; lianți pentru cârnați; gluten de uz alimentară, amestecuri pentru glazuri incluse în clasa 30; glazuri condimentate (glazuri aromate) pentru alimente; pastă de susan; dulciuri pe bază de susan; batoane dulci cu susan; semințe de susan (condimente); dulciuri preparate din ulei de susan; sare de masă amestecată cu semințe de susan; semințe de susan prăjite și măcinate destinate utilizării ca mirodenie; semințe de in de uz culinar (asezonare); toate produsele sus-menționate inclusiv conservate sau sub formă de semipreparate și mâncăruri instant, inclusiv congelate și sub formă de alimente cu conținut redus de calorii, și inclusiv în capsule sau microcapsule sau cu cantitate redusă de germeni.

- (210) **050603**  
 (220) 12.10.2022  
 (730) **Diageo Scotland Limited, GB**  
 11 Lochside Place, Edinburgh EH12 9HA,  
 Scotland, Regatul Unit

(540)



- (511) NCL(11-2022)  
 33 - băuturi alcoolice (cu excepția berii).  
 (531) CFE(8) 02.01.02; 02.01.04; 02.01.23;  
 19.01.05; 23.01.01; 24.01.15; 24.01.17;  
 26.01.03; 26.01.18; 27.05.22.

- (210) **050604**  
 (220) 12.10.2022  
 (730) **SURDU Jana, MD**  
 Str. Dragoș Vodă nr. 23, MD-6538,  
 Țințăreni, Anenii Noi, Republica Moldova  
 (540)

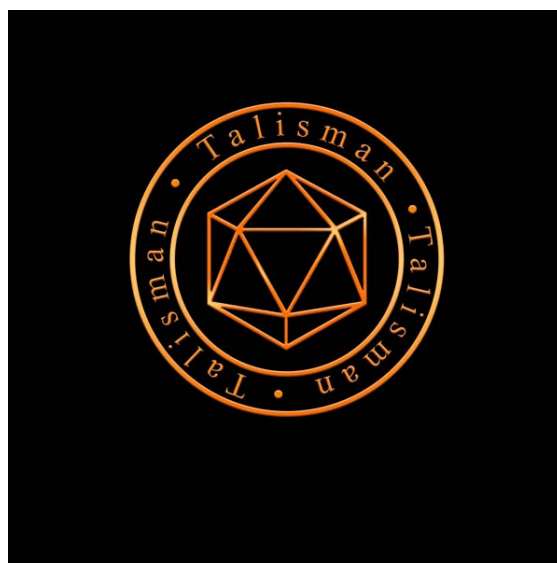

- (591) Culori revendicate: oranj, negru.  
 (511) NCL(11-2022)  
 41 - educație; instruire; divertisment; activități sportive și culturale;  
 44 - servicii medicale; servicii veterinare; servicii de igienă și de îngrijire a frumuseții pentru oameni sau animale; servicii de agricultură, acvacultură, horticultură și silvicultură;  
 45 - servicii juridice; servicii de securitate pentru protecția fizică a bunurilor materiale și a persoanelor; servicii personale și sociale oferite de către terți destinate să satisfacă nevoile indivizilor.  
 (531) CFE(8) 24.03.07; 24.03.17; 26.01.04; 26.01.10; 26.01.12; 26.01.21; 26.03.04; 26.15.15; 26.15.25; 27.05.24; 29.01.12.

- 
- (210) **050605**  
 (220) 12.10.2022  
 (730) **SURDU Jana, MD**  
 Str. Dragoș Vodă nr. 23, MD-6538,  
 Țințăreni, Anenii Noi, Republica Moldova  
 (540)

## 619 · Arcanum · 786

- (511) NCL(11-2022)  
 41 - educație; instruire; divertisment; activități sportive și culturale;  
 44 - servicii medicale; servicii veterinare; servicii de igienă și de îngrijire a frumuseții pentru oameni sau animale; servicii de agricultură, acvacultură, horticultură și silvicultură;  
 45 - servicii juridice; servicii de securitate pentru protecția fizică a bunurilor materiale și a persoanelor; servicii personale și sociale oferite de către terți destinate să satisfacă nevoile indivizilor.  
 (531) CFE(8) 24.17.02; 27.05.01; 27.07.01.

- 
- (210) **050607**  
 (220) 13.10.2022  
 (310) 018772723  
 (320) 06.10.2022  
 (330) EM  
 (730) **Philip Morris Products S.A., CH**  
 Quai Jeanrenaud 3, 2000 Neuchâtel, Elveția

(540)

## NOW

- (511) NCL(11-2022)  
 34 - vaporizatoare cu fir pentru țigări electronice și dispozitive electronice de fumat; articole pentru fumători, inclusiv foite și tuburi pentru țigarete, filtre pentru țigarete, recipiente de tutun, tabachere pentru țigarete și scrumiere pentru fumători, pipe, dispozitive de buzunar pentru rularea țigaretelor, brichete pentru fumători; chibrituri; bețe de tutun, produse din tutun pentru a fi încălzite, dispozitive electronice și părți ale acestora pentru încălzirea țigaretelor sau a tutunului pentru eliberarea de aerosoli care conțin nicotină pentru inhalare; soluții de nicotină lichidă pentru utilizare în țigări electronice; dispozitive electronice de fumat; țigări electronice; țigări electronice folosite ca înlocuitori ai țigărilor tradiționale; dispozitive electronice pentru inhalarea aerosolilor care conțin nicotină; dispozitive de vaporizare orale pentru fumători, produse din tutun și înlocuitori de tutun; articole pentru țigări electronice destinate fumătorilor; piese și accesorii pentru produsele sus-menționate incluse în clasa 34; stingătoare pentru țigarete și țigări de foi încălzite, precum și pentru bețe de tutun încălzite; huse pentru țigări electronice reîncărcabile.

- 
- (210) **050608**  
 (220) 13.10.2022  
 (730) **Gallaher Limited, GB**  
 Members Hill, Brooklands Road, Weybridge,  
 Surrey KT13 0QU, Regatul Unit  
 (540)

## LD ARTISANAL CURED TOBACCO

- (511) NCL(11-2022)  
 34 - tutun prelucrat sau neprelucrat; tutun de fumat, tutun de pipă, tutun de rulat, tutun de mestecat, snus cu tutun; țigarete, țigarete electronice, soluții lichide pentru utilizare în țigări electronice, vaporizatoare pentru tutun, țigări de foi, cigarillos (tip de trabuc de dimensiuni reduse); tutun de prizat; articole

pentru fumători incluse în clasa 34; foițe pentru țigarete, tuburi de țigară și chibrituri.

(210) **050609**  
 (220) 18.10.2022  
 (730) **BERLIN-CHEMIE AG, DE**  
 Glienicker Weg 125, 12489 Berlin, Germania  
 (540)

## Tazeracin

(511) NCL(11-2022)  
 05 - produse farmaceutice, inclusiv produse farmaceutice antibacteriene; medicamente, preparate medicale.

(210) **050610**  
 (220) 18.10.2022  
 (730) **BERLIN-CHEMIE AG, DE**  
 Glienicker Weg 125, 12489 Berlin, Germania  
 (540)

## Тазерацин

(511) NCL(11-2022)  
 05 - produse farmaceutice, inclusiv produse farmaceutice antibacteriene; medicamente, preparate medicale.  
 (531) CFE(8) 28.05.00.

(210) **050611**  
 (220) 10.10.2022  
 (730) **GOLIMP-ART S.R.L., MD**  
 Str. Mihail Sadoveanu nr. 42/6,  
 MD-2075, Chișinău, Republica Moldova  
**ASSORTI-LOOK S.R.L., MD**  
 Str. Mihail Sadoveanu nr. 42/6,  
 MD-2075, Chișinău, Republica Moldova

(540)

# YAKA

(511) NCL(11-2022)  
 25 - îmbrăcăminte, încălțăminte, articole care servesc la acoperirea capului;  
 35 - publicitate; administrarea, organizarea și managementul afacerilor; lucrări de birou.

(210) **050613**  
 (220) 13.10.2022  
 (730) **BECOR S.R.L., întreprindere mixtă, MD**  
 Str. Calea Orheiului nr. 111/5,  
 MD-2020, Chișinău, Republica Moldova  
 (540)

## Tusimer

(511) NCL(11-2022)  
 05 - preparate farmaceutice, medicale și de uz veterinar; produse igienice pentru medicină; alimente și substanțe dietetice adaptate pentru uz medical sau veterinar, alimente pentru bebeluși; suplimente alimentare pentru oameni și animale; plasturi, materiale pentru pansamente; materiale pentru plombarea dinților și pentru mulaje dentare; dezinfectante; produse pentru distrugerea animalelor dăunătoare; fungicide, erbicide.

(210) **050614**  
 (220) 13.10.2022  
 (730) **BECOR S.R.L., întreprindere mixtă, MD**  
 Str. Calea Orheiului nr. 111/5,  
 MD-2020, Chișinău, Republica Moldova  
 (540)

## DeKaMer

(511) NCL(11-2022)

05 - preparate farmaceutice, medicale și de uz veterinar; produse igienice pentru medicină; alimente și substanțe dietetice adaptate pentru uz medical sau veterinar, alimente pentru bebeluși; suplimente alimentare pentru oameni și animale; plasturi, materiale pentru pansamente; materiale pentru plombarea dinților și pentru mulaje dentare; dezinfectante; produse pentru distrugerea animalelor dăunătoare; fungicide, erbicide.

(210) **050615**

(220) 13.10.2022

(730) **Shenzhen GreenSound High-Tech Co.,LTD, CN**

2nd/3rd Floor Building C, 2nd/3rd Floor Building D, 13rd Tongfuyu Industrial Park, Heping Community, Fuhai Street, Bao'an District, Shenzhen City, China

(540)

## ENVA

(511) NCL(11-2022)

34 - țigarete conținând înlocuitori de tutun, cu excepția celor pentru uz medical; tabachere pentru țigarete; portțigarete pentru țigarete; suporturi pentru pipe de tutun; vaporizatoare orale pentru fumători; cutii de chibrituri; brichete pentru fumători; foițe absorbante pentru pipe de tutun; arome, altele decât uleiurile esențiale, pentru tutun; arome, altele decât uleiurile esențiale, pentru utilizare în țigări electronice; țigarete electronice; soluții lichide pentru utilizare în țigări electronice.

(210) **050617**

(220) 17.10.2022

(730) **Philip Morris Products S.A., CH**

Quai Jeanrenaud 3, 2000 Neuchâtel, Elveția

(540)

## VEEBA CLASSIC

(511) NCL(11-2022)

34 - vaporizatoare cu fir pentru țigări electronice și dispozitive electronice de fumat; tutun, brut sau prelucrat; produse din tutun, inclusiv țigări de foi, țigarete, cigarillos, tutun pentru rularea propriilor țigarete, tutun de pipă, tutun de mestecat, tutun de prizat, kretek; snus; înlocuitori de tutun (cu excepția celor pentru uz medical); articole pentru fumători, inclusiv foițe și tuburi pentru țigarete, filtre pentru țigarete, recipiente de tutun, tabachere pentru țigarete și scrumiere pentru fumători, pipe, dispozitive de buzunar pentru rularea țigaretelor, brichete pentru fumători; chibrituri; bețe de tutun, produse din tutun pentru a fi încălzite, dispozitive electronice și părți ale acestora pentru încălzirea țigaretelor sau a tutunului pentru eliberarea de aerosoli care conțin nicotină pentru inhalare; soluții de nicotină lichidă pentru utilizare în țigări electronice; dispozitive electronice de fumat; țigări electronice; țigări electronice folosite ca înlocuitori ai țigărilor tradiționale; dispozitive electronice pentru inhalarea aerosolilor care conțin nicotină; dispozitive de vaporizare orale pentru fumători, produse din tutun și înlocuitori de tutun; articole pentru țigări electronice destinate fumătorilor; piese și accesorii pentru produsele sus-menționate incluse în clasa 34; stingătoare pentru țigarete și țigări de foi încălzite, precum și pentru bețe de tutun încălzite; huse pentru țigări electronice reîncărcabile.

(210) **050618**

(220) 17.10.2022

(730) **Philip Morris Products S.A., CH**

Quai Jeanrenaud 3, 2000 Neuchâtel, Elveția

(540)

## VEEBA TURQUOISE

(511) NCL(11-2022)

34 - vaporizatoare cu fir pentru țigări electronice și dispozitive electronice de fumat; tutun, brut sau prelucrat; produse din tutun, inclusiv țigări de foi, țigarete, cigarillos, tutun pentru rularea propriilor țigarete, tutun de pipă, tutun de mestecat, tutun de prizat, kretek; snus; înlocuitori de tutun (cu excepția celor pentru uz medical); articole pentru fumători, inclusiv foițe și tuburi pentru țigarete, filtre pentru

țigarete, recipiente de tutun, tabachere pentru țigarete și scrumiere pentru fumători, pipe, dispozitive de buzunar pentru rularea țigaretelor, brichete pentru fumători; chibrituri; bețe de tutun, produse din tutun pentru a fi încălzite, dispozitive electronice și părți ale acestora pentru încălzirea țigaretelor sau a tutunului pentru eliberarea de aerosoli care conțin nicotină pentru inhalare; soluții de nicotină lichidă pentru utilizare în țigări electronice; dispozitive electronice de fumat; țigări electronice; țigări electronice folosite ca înlocuitori ai țigarilor tradiționale; dispozitive electronice pentru inhalarea aerosolilor care conțin nicotină; dispozitive de vaporizare orale pentru fumători, produse din tutun și înlocuitori de tutun; articole pentru țigări electronice destinate fumătorilor; piese și accesorii pentru produsele sus-menționate incluse în clasa 34; stingătoare pentru țigarete și țigări de foi încălzite, precum și pentru bețe de tutun încălzite; huse pentru țigări electronice reîncărcabile.

tronice; dispozitive electronice de fumat; țigări electronice; țigări electronice folosite ca înlocuitori ai țigarilor tradiționale; dispozitive electronice pentru inhalarea aerosolilor care conțin nicotină; dispozitive de vaporizare orale pentru fumători, produse din tutun și înlocuitori de tutun; articole pentru țigări electronice destinate fumătorilor; piese și accesorii pentru produsele sus-menționate incluse în clasa 34; stingătoare pentru țigarete și țigări de foi încălzite, precum și pentru bețe de tutun încălzite; huse pentru țigări electronice reîncărcabile.

(210) **050619**  
 (220) 17.10.2022  
 (730) **Philip Morris Products S.A., CH**  
 Quai Jeanrenaud 3, 2000 Neuchâtel, Elveția  
 (540)

## VEEBA MAUVE

(511) NCL(11-2022)  
 34 - vaporizatoare cu fir pentru țigări electronice și dispozitive electronice de fumat; tutun, brut sau prelucrat; produse din tutun, inclusiv țigări de foi, țigarete, cigarillos, tutun pentru rularea propriilor țigarete, tutun de pipă, tutun de mestecat, tutun de prizat, kretek; snus; înlocuitori de tutun (cu excepția celor pentru uz medical); articole pentru fumători, inclusiv foițe și tuburi pentru țigarete, filtre pentru țigarete, recipiente de tutun, tabachere pentru țigarete și scrumiere pentru fumători, pipe, dispozitive de buzunar pentru rularea țigaretelor, brichete pentru fumători; chibrituri; bețe de tutun, produse din tutun pentru a fi încălzite, dispozitive electronice și părți ale acestora pentru încălzirea țigaretelor sau a tutunului pentru eliberarea de aerosoli care conțin nicotină pentru inhalare; soluții de nicotină lichidă pentru utilizare în țigări elec-

(210) **050620**  
 (220) 17.10.2022  
 (730) **Philip Morris Products S.A., CH**  
 Quai Jeanrenaud 3, 2000 Neuchâtel, Elveția  
 (540)

## VEEBA CORAL PINK

(511) NCL(11-2022)  
 34 - vaporizatoare cu fir pentru țigări electronice și dispozitive electronice de fumat; tutun, brut sau prelucrat; produse din tutun, inclusiv țigări de foi, țigarete, cigarillos, tutun pentru rularea propriilor țigarete, tutun de pipă, tutun de mestecat, tutun de prizat, kretek; snus; înlocuitori de tutun (cu excepția celor pentru uz medical); articole pentru fumători, inclusiv foițe și tuburi pentru țigarete, filtre pentru țigarete, recipiente de tutun, tabachere pentru țigarete și scrumiere pentru fumători, pipe, dispozitive de buzunar pentru rularea țigaretelor, brichete pentru fumători; chibrituri; bețe de tutun, produse din tutun pentru a fi încălzite, dispozitive electronice și părți ale acestora pentru încălzirea țigaretelor sau a tutunului pentru eliberarea de aerosoli care conțin nicotină pentru inhalare; soluții de nicotină lichidă pentru utilizare în țigări electronice; dispozitive electronice de fumat; țigări electronice; țigări electronice folosite ca înlocuitori ai țigarilor tradiționale; dispozitive electronice pentru inhalarea aerosolilor care conțin nicotină; dispozitive de vaporizare orale pentru fumători, produse din tutun și înlocuitori de tutun; articole pentru țigări electronice destinate fumătorilor; piese și accesorii pentru produsele sus-menționate incluse în clasa 34; stingătoare pentru țigarete și

țigări de foi încălzite, precum și pentru bețe de tutun încălzite; huse pentru țigări electronice reîncărcabile.

(540)

## VEEBA RED

(210) **050621**

(220) 17.10.2022

(730) **Philip Morris Products S.A., CH**

Quai Jeanrenaud 3, 2000 Neuchâtel, Elveția

(540)

## VEEBA SUMMER

(511) NCL(11-2022)

34 - vaporizatoare cu fir pentru țigări electronice și dispozitive electronice de fumat; tutun, brut sau prelucrat; produse din tutun, inclusiv țigări de foi, țigarete, cigarillos, tutun pentru rularea propriilor țigarete, tutun de pipă, tutun de mestecat, tutun de prizat, kretek; snus; înlocuitori de tutun (cu excepția celor pentru uz medical); articole pentru fumători, inclusiv foite și tuburi pentru țigarete, filtre pentru țigarete, recipiente de tutun, tabachere pentru țigarete și scrumiere pentru fumători, pipe, dispozitive de buzunar pentru rularea țigaretelor, brichete pentru fumători; chibrituri; bețe de tutun, produse din tutun pentru a fi încălzite, dispozitive electronice și părți ale acestora pentru încălzirea țigaretelor sau a tutunului pentru eliberarea de aerosoli care conțin nicotină pentru inhalare; soluții de nicotină lichidă pentru utilizare în țigări electronice; dispozitive electronice de fumat; țigări electronice; țigări electronice folosite ca înlocuitori ai țigărilor tradiționale; dispozitive electronice pentru inhalarea aerosolilor care conțin nicotină; dispozitive de vaporizare orale pentru fumători, produse din tutun și înlocuitori de tutun; articole pentru țigări electronice destinate fumătorilor; piese și accesorii pentru produsele sus-menționate incluse în clasa 34; stingătoare pentru țigarete și țigări de foi încălzite, precum și pentru bețe de tutun încălzite; huse pentru țigări electronice reîncărcabile.

(511) NCL(11-2022)

34 - vaporizatoare cu fir pentru țigări electronice și dispozitive electronice de fumat; tutun, brut sau prelucrat; produse din tutun, inclusiv țigări de foi, țigarete, cigarillos, tutun pentru rularea propriilor țigarete, tutun de pipă, tutun de mestecat, tutun de prizat, kretek; snus; înlocuitori de tutun (cu excepția celor pentru uz medical); articole pentru fumători, inclusiv foite și tuburi pentru țigarete, filtre pentru țigarete, recipiente de tutun, tabachere pentru țigarete și scrumiere pentru fumători, pipe, dispozitive de buzunar pentru rularea țigaretelor, brichete pentru fumători; chibrituri; bețe de tutun, produse din tutun pentru a fi încălzite, dispozitive electronice și părți ale acestora pentru încălzirea țigaretelor sau a tutunului pentru eliberarea de aerosoli care conțin nicotină pentru inhalare; soluții de nicotină lichidă pentru utilizare în țigări electronice; dispozitive electronice de fumat; țigări electronice; țigări electronice folosite ca înlocuitori ai țigărilor tradiționale; dispozitive electronice pentru inhalarea aerosolilor care conțin nicotină; dispozitive de vaporizare orale pentru fumători, produse din tutun și înlocuitori de tutun; articole pentru țigări electronice destinate fumătorilor; piese și accesorii pentru produsele sus-menționate incluse în clasa 34; stingătoare pentru țigarete și țigări de foi încălzite, precum și pentru bețe de tutun încălzite; huse pentru țigări electronice reîncărcabile.

(210) **050623**

(220) 17.10.2022

(730) **Philip Morris Products S.A., CH**

Quai Jeanrenaud 3, 2000 Neuchâtel, Elveția

(540)

## VEEBA INDIBLUE

(210) **050622**

(220) 17.10.2022

(730) **Philip Morris Products S.A., CH**

Quai Jeanrenaud 3, 2000 Neuchâtel, Elveția

(511) NCL(11-2022)

34 - vaporizatoare cu fir pentru țigări electronice și dispozitive electronice de fumat; tutun, brut sau prelucrat; produse din tutun, inclusiv

țigări de foi, țigarete, cigarillos, tutun pentru rularea propriilor țigarete, tutun de pipă, tutun de mestecat, tutun de prizat, kretek; snus; înlocuitori de tutun (cu excepția celor pentru uz medical); articole pentru fumători, inclusiv foițe și tuburi pentru țigarete, filtre pentru țigarete, recipiente de tutun, tabachere pentru țigarete și scrumiere pentru fumători, pipe, dispozitive de buzunar pentru rularea țigaretelor, brichete pentru fumători; chibrituri; bețe de tutun, produse din tutun pentru a fi încălzite, dispozitive electronice și părți ale acestora pentru încălzirea țigaretelor sau a tutunului pentru eliberarea de aerosoli care conțin nicotină pentru inhalare; soluții de nicotină lichidă pentru utilizare în țigări electronice; dispozitive electronice de fumat; țigări electronice; țigări electronice folosite ca înlocuitori ai țigărilor tradiționale; dispozitive electronice pentru inhalarea aerosolilor care conțin nicotină; dispozitive de vaporizare orale pentru fumători, produse din tutun și înlocuitori de tutun; articole pentru țigări electronice destinate fumătorilor; piese și accesorii pentru produsele sus-menționate incluse în clasa 34; stingătoare pentru țigarete și țigări de foi încălzite, precum și pentru bețe de tutun încălzite; huse pentru țigări electronice reîncărcabile.

turi; bețe de tutun, produse din tutun pentru a fi încălzite, dispozitive electronice și părți ale acestora pentru încălzirea țigaretelor sau a tutunului pentru eliberarea de aerosoli care conțin nicotină pentru inhalare; soluții de nicotină lichidă pentru utilizare în țigări electronice; dispozitive electronice de fumat; țigări electronice; țigări electronice folosite ca înlocuitori ai țigărilor tradiționale; dispozitive electronice pentru inhalarea aerosolilor care conțin nicotină; dispozitive de vaporizare orale pentru fumători, produse din tutun și înlocuitori de tutun; articole pentru țigări electronice destinate fumătorilor; piese și accesorii pentru produsele sus-menționate incluse în clasa 34; stingătoare pentru țigarete și țigări de foi încălzite, precum și pentru bețe de tutun încălzite; huse pentru țigări electronice reîncărcabile.

---

(210) **050625**  
 (220) 17.10.2022  
 (730) **Philip Morris Products S.A., CH**  
 Quai Jeanrenaud 3, 2000 Neuchâtel, Elveția  
 (540)

## VEEBA YELLOW GREEN

---

(210) **050624**  
 (220) 17.10.2022  
 (730) **Philip Morris Products S.A., CH**  
 Quai Jeanrenaud 3, 2000 Neuchâtel, Elveția  
 (540)

## VEEBA GOLD

(511) NCL(11-2022)  
 34 - vaporizatoare cu fir pentru țigări electronice și dispozitive electronice de fumat; tutun, brut sau prelucrat; produse din tutun, inclusiv țigări de foi, țigarete, cigarillos, tutun pentru rularea propriilor țigarete, tutun de pipă, tutun de mestecat, tutun de prizat, kretek; snus; înlocuitori de tutun (cu excepția celor pentru uz medical); articole pentru fumători, inclusiv foițe și tuburi pentru țigarete, filtre pentru țigarete, recipiente de tutun, tabachere pentru țigarete și scrumiere pentru fumători, pipe, dispozitive de buzunar pentru rularea țigaretelor, brichete pentru fumători; chibrituri; bețe de tutun, produse din tutun pentru a fi încălzite, dispozitive electronice și părți ale acestora pentru încălzirea țigaretelor sau a tutunului pentru eliberarea de aerosoli care conțin nicotină pentru inhalare; soluții de nicotină lichidă pentru utilizare în țigări electronice; dispozitive electronice de fumat; țigări electronice; țigări electronice folosite ca înlocuitori ai țigărilor tradiționale; dispozitive electronice pentru inhalarea aerosolilor care

(511) NCL(11-2022)  
 34 - vaporizatoare cu fir pentru țigări electronice și dispozitive electronice de fumat; tutun, brut sau prelucrat; produse din tutun, inclusiv țigări de foi, țigarete, cigarillos, tutun pentru rularea propriilor țigarete, tutun de pipă, tutun de mestecat, tutun de prizat, kretek; snus; înlocuitori de tutun (cu excepția celor pentru uz medical); articole pentru fumători, inclusiv foițe și tuburi pentru țigarete, filtre pentru țigarete, recipiente de tutun, tabachere pentru țigarete și scrumiere pentru fumători, pipe, dispozitive de buzunar pentru rularea țigaretelor, brichete pentru fumători; chibrituri; bețe de tutun, produse din tutun pentru a fi încălzite, dispozitive electronice și părți ale acestora pentru încălzirea țigaretelor sau a tutunului pentru eliberarea de aerosoli care conțin nicotină pentru inhalare; soluții de nicotină lichidă pentru utilizare în țigări electronice; dispozitive electronice de fumat; țigări electronice; țigări electronice folosite ca înlocuitori ai țigărilor tradiționale; dispozitive electronice pentru inhalarea aerosolilor care



conțin nicotină; dispozitive de vaporizare orale pentru fumători, produse din tutun și înlocuitori de tutun; articole pentru țigări electronice destinate fumătorilor; piese și accesorii pentru produsele sus-menționate incluse în clasa 34; stingătoare pentru țigarete și țigări de foi încălzite, precum și pentru bețe de tutun încălzite; huse pentru țigări electronice reîncărcabile.

(210) **050626**  
 (220) 17.10.2022  
 (730) **Philip Morris Products S.A., CH**  
 Quai Jeanrenaud 3, 2000 Neuchâtel, Elveția  
 (540)

## VEEBA MARIGOLD

(511) NCL(11-2022)  
 34 - vaporizatoare cu fir pentru țigări electronice și dispozitive electronice de fumat; tutun, brut sau prelucrat; produse din tutun, inclusiv țigări de foi, țigarete, cigarillos, tutun pentru rularea propriilor țigarete, tutun de pipă, tutun de mestecat, tutun de prizat, kretek; snus; înlocuitori de tutun (cu excepția celor pentru uz medical); articole pentru fumători, inclusiv foite și tuburi pentru țigarete, filtre pentru țigarete, recipiente de tutun, tabachere pentru țigarete și scrumiere pentru fumători, pipe, dispozitive de buzunar pentru rularea țigaretelor, brichete pentru fumători; chibrituri; bețe de tutun, produse din tutun pentru a fi încălzite, dispozitive electronice și părți ale acestora pentru încălzirea țigaretelor sau a tutunului pentru eliberarea de aerosoli care conțin nicotină pentru inhalare; soluții de nicotină lichidă pentru utilizare în țigări electronice; dispozitive electronice de fumat; țigări electronice; țigări electronice folosite ca înlocuitori ai țigărilor tradiționale; dispozitive electronice pentru inhalarea aerosolilor care conțin nicotină; dispozitive de vaporizare orale pentru fumători, produse din tutun și înlocuitori de tutun; articole pentru țigări electronice destinate fumătorilor; piese și accesorii pentru produsele sus-menționate incluse în clasa 34; stingătoare pentru țigarete și țigări de foi încălzite, precum și pentru bețe de tutun încălzite; huse pentru țigări electronice reîncărcabile.

(210) **050627**  
 (220) 17.10.2022  
 (730) **Philip Morris Products S.A., CH**  
 Quai Jeanrenaud 3, 2000 Neuchâtel, Elveția  
 (540)

## VEEBA DEEP YELLOW

(511) NCL(11-2022)  
 34 - vaporizatoare cu fir pentru țigări electronice și dispozitive electronice de fumat; tutun, brut sau prelucrat; produse din tutun, inclusiv țigări de foi, țigarete, cigarillos, tutun pentru rularea propriilor țigarete, tutun de pipă, tutun de mestecat, tutun de prizat, kretek; snus; înlocuitori de tutun (cu excepția celor pentru uz medical); articole pentru fumători, inclusiv foite și tuburi pentru țigarete, filtre pentru țigarete, recipiente de tutun, tabachere pentru țigarete și scrumiere pentru fumători, pipe, dispozitive de buzunar pentru rularea țigaretelor, brichete pentru fumători; chibrituri; bețe de tutun, produse din tutun pentru a fi încălzite, dispozitive electronice și părți ale acestora pentru încălzirea țigaretelor sau a tutunului pentru eliberarea de aerosoli care conțin nicotină pentru inhalare; soluții de nicotină lichidă pentru utilizare în țigări electronice; dispozitive electronice de fumat; țigări electronice; țigări electronice folosite ca înlocuitori ai țigărilor tradiționale; dispozitive electronice pentru inhalarea aerosolilor care conțin nicotină; dispozitive de vaporizare orale pentru fumători, produse din tutun și înlocuitori de tutun; articole pentru țigări electronice destinate fumătorilor; piese și accesorii pentru produsele sus-menționate incluse în clasa 34; stingătoare pentru țigarete și țigări de foi încălzite, precum și pentru bețe de tutun încălzite; huse pentru țigări electronice reîncărcabile.

(210) **050628**  
 (220) 17.10.2022  
 (310) 37404  
 (320) 22.06.2022  
 (330) AD  
 (730) **Philip Morris Products S.A., CH**  
 Quai Jeanrenaud 3, 2000 Neuchâtel, Elveția

(540)

**MARIGOLD**

(511) NCL(11-2022)

34 - vaporizatoare cu fir pentru țigări electronice și dispozitive electronice de fumat; tutun, brut sau prelucrat; produse din tutun, inclusiv țigări de foi, țigarete, cigarillos, tutun pentru rularea propriilor țigarete, tutun de pipă, tutun de mestecat, tutun de prizat, kretek; snus; înlocuitori de tutun (cu excepția celor pentru uz medical); articole pentru fumători, inclusiv foite și tuburi pentru țigarete, filtre pentru țigarete, recipiente de tutun, tabachere pentru țigarete și scrumiere pentru fumători, pipe, dispozitive de buzunar pentru rularea țigaretelor, brichete pentru fumători; chibrituri; bețe de tutun, produse din tutun pentru a fi încălzite, dispozitive electronice și părți ale acestora pentru încălzirea țigaretelor sau a tutunului pentru eliberarea de aerosoli care conțin nicotină pentru inhalare; soluții de nicotină lichidă pentru utilizare în țigări electronice; dispozitive electronice de fumat; țigări electronice; țigări electronice folosite ca înlocuitori ai țigărilor tradiționale; dispozitive electronice pentru inhalarea aerosolilor care conțin nicotină; dispozitive de vaporizare orale pentru fumători, produse din tutun și înlocuitori de tutun; articole pentru țigări electronice destinate fumătorilor; piese și accesorii pentru produsele sus-menționate incluse în clasa 34; stingătoare pentru țigarete și țigări de foi încălzite, precum și pentru bețe de tutun încălzite; huse pentru țigări electronice reîncărcabile.

(210) **050629**

(220) 17.10.2022

(310) 018764761

(320) 20.09.2022

(330) EM

(730) **Philip Morris Products S.A., CH**

Quai Jeanrenaud 3, 2000 Neuchâtel, Elveția

(540)

**INDIBLUE**

(511) NCL(11-2022)

34 - vaporizatoare cu fir pentru țigări electronice și dispozitive electronice de fumat; tutun, brut sau prelucrat; produse din tutun, inclusiv țigări de foi, țigarete, cigarillos, tutun pentru rularea propriilor țigarete, tutun de pipă, tutun de mestecat, tutun de prizat, kretek; snus; înlocuitori de tutun (cu excepția celor pentru uz medical); articole pentru fumători, inclusiv foite și tuburi pentru țigarete, filtre pentru țigarete, recipiente de tutun, tabachere pentru țigarete și scrumiere pentru fumători, pipe, dispozitive de buzunar pentru rularea țigaretelor, brichete pentru fumători; chibrituri; bețe de tutun, produse din tutun pentru a fi încălzite, dispozitive electronice și părți ale acestora pentru încălzirea țigaretelor sau a tutunului pentru eliberarea de aerosoli care conțin nicotină pentru inhalare; soluții de nicotină lichidă pentru utilizare în țigări electronice; dispozitive electronice de fumat; țigări electronice; țigări electronice folosite ca înlocuitori ai țigărilor tradiționale; dispozitive electronice pentru inhalarea aerosolilor care conțin nicotină; dispozitive de vaporizare orale pentru fumători, produse din tutun și înlocuitori de tutun; articole pentru țigări electronice destinate fumătorilor; piese și accesorii pentru produsele sus-menționate incluse în clasa 34; stingătoare pentru țigarete și țigări de foi încălzite, precum și pentru bețe de tutun încălzite; huse pentru țigări electronice reîncărcabile.

(210) **050630**

(220) 17.10.2022

(730) **BUGA Diana, MD**

Str. Mihail Sadoveanu nr. 28, ap. 252,

MD-2044, Chișinău, Republica Moldova

(540)

TEXTILE | DECOR

**DESIRÉE**  
Home

(511) NCL(11-2022)

- 11 - aparate și instalații de iluminat, de încălzire, de răcire, de producere a vaporilor, de coacere, de uscare, de ventilare, de distribuire a apei și instalații sanitare;
- 20 - mobile, oglinzi, rame pentru tablouri; containere, nu din metal, pentru depozitare sau transport; oase neprelucrate sau semiprelucrate, coarne, fanoane de balenă sau sifid; scoici; spumă de mare; chihlimbar galben;
- 21 - ustensile și recipiente pentru menaj sau de bucătărie; articole de bucătărie și veselă, cu excepția furculițelor, cuțitelor și lingurilor; piepteni și bureți; perii, cu excepția pensulelor; materiale pentru perii; articole pentru curățare; sticlă brută sau semiprelucrată, cu excepția sticlei pentru construcții; sticlărie, porțelan și ceramică;
- 23 - fire de uz textil;
- 24 - textile și înlocuitori de textile; lenjerie de uz casnic; perdele din materiale textile sau plastice;
- 26 - dantele, șireturi și broderii, panglici și funde ca articole de mercerie; nasturi, capse și copci, ace și ace cu gămălie; flori artificiale; decorațiuni pentru păr; păr fals;
- 27 - covoare, preșuri, rogojini, linoleum și alte produse pentru acoperirea podelelor; tapete murale, nu din materiale textile;
- 35 - publicitate; administrarea, organizarea și managementul afacerilor; lucrări de birou.
- (531) CFE(8) 26.11.01; 27.05.09.

(210) 050633

(220) 10.10.2022

(730) **Agencia de Guvernare Electronică, instituție publică, MD**

Bd. Ștefan cel Mare nr. 134,

MD-2012, Chișinău, Republica Moldova

(540)

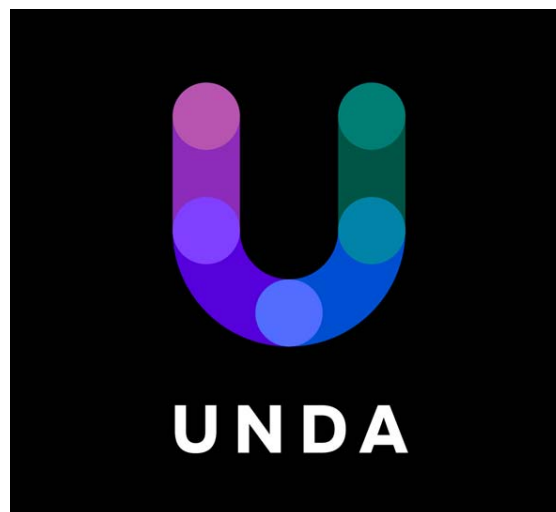

(591) Culori revendicate: negru, alb, roz, mov, violet, albastru, turcoaz, verde.

(511) NCL(11-2022)

- 09 - aplicații mobile; aplicații software pentru telefoane mobile; software de aplicații pentru dispozitive mobile; aplicații mobile descărcabile pentru transmiterea datelor; aplicații mobile descărcabile pentru gestionarea datelor; aplicații mobile descărcabile pentru transmiterea informațiilor; aplicații mobile descărcabile pentru gestionarea informațiilor; software pentru plăți electronice; baze de date (electronice); software pentru servicii de poștă electronică și mesagerie electronică; software și platforme digitale de telefonie; software pentru stocare digitală distribuită; software pentru dispozitive electronice digitale portabile;
- 35 - prelucrarea electronică a datelor; sistematizarea informațiilor în fișiere electronice; compilarea și sistematizarea informațiilor în baze de date; servicii de relații cu publicul;
- 36 - servicii financiare, monetare și bancare; servicii de asigurări; afaceri imobiliare;
- 38 - servicii de poștă electronică; servicii de poștă electronică și mesaje electronice; transmiterea mesajelor prin mijloace electronice; comunicarea datelor prin mijloace electronice; comunicarea informațiilor prin mijloace electronice; servicii de poștă electronică și cutii poștale electronice; servicii de mesagerie electronică; expedierea mesajelor prin mijloace electronice; transmiterea electronică a mesajelor și datelor; transfer de fișiere în format electronic; servicii de schimb de date electronice; servicii de comunicații prin mij-

- loace electronice; transmitere digitală de date;
- 42 - servicii științifice și tehnologice, precum și servicii de cercetare și de creație, referitoare la acestea; servicii de analiză industrială, cercetare industrială și proiectare industrială; servicii de control al calității și de autentificare; crearea și dezvoltarea calculatoarelor și programelor de calculator.
- (531) CFE(8) 14.01.01; 14.01.02; 26.01.06; 26.13.25; 27.05.01; 27.05.21; 29.01.15.

- (210) **050634**  
 (220) 11.10.2022  
 (730) **DICU Ion, MD**  
 Str. Bulgară nr. 107, ap. 4,  
 MD-2001, Chișinău, Republica Moldova  
 (540)

## кушан

- (511) NCL(11-2022)  
 25 - îmbrăcăminte, încălțăminte, articole care servesc la acoperirea capului.  
 (531) CFE(8) 28.05.00.

- (210) **050635**  
 (220) 11.10.2022  
 (730) **DICU Ion, MD**  
 Str. Bulgară nr. 107, ap. 4,  
 MD-2001, Chișinău, Republica Moldova  
 (540)

## Mila Home

- (511) NCL(11-2022)  
 24 - textile și înlocuitori de textile; lenjerie de uz casnic; perdele din materiale textile sau plastice.

- (210) **050636**  
 (220) 11.10.2022  
 (730) **DICU Ion, MD**  
 Str. Bulgară nr. 107, ap. 4,  
 MD-2001, Chișinău, Republica Moldova

(540)

## Jong Golf

- (511) NCL(11-2022)  
 25 - îmbrăcăminte, încălțăminte, articole care servesc la acoperirea capului.

- (210) **050637**  
 (220) 11.10.2022  
 (730) **DICU Ion, MD**  
 Str. Bulgară nr. 107, ap. 4,  
 MD-2001, Chișinău, Republica Moldova  
 (540)

## Koloco

- (511) NCL(11-2022)  
 24 - textile și înlocuitori de textile; lenjerie de uz casnic; perdele din materiale textile sau plastice.

- (210) **050638**  
 (220) 13.10.2022  
 (730) **GULPE Andrian, MD**  
 Str. Mihail Arnăutu nr. 43, MD-3420,  
 Cărpineni, Hîncești, Republica Moldova  
 (540)



- (511) NCL(11-2022)  
 01 - produse chimice destinate industriei, științelor, fotografiei, agriculturii, horticulturii și silviculturii; rășini artificiale în stare brută, materiale plastice în stare brută; compoziții pentru stingerea și prevenirea incendiilor; preparate pentru călire și sudură; substanțe pentru tăbăcirea de blănuri și piei de animale; adezivi pentru utilizare în industrie; chituri și alte produse de umplere; compost, gunoi

- de grajd, îngrășămintele; preparate biologice pentru utilizare în industrie și știință;
- 02 - vopsele, firnisuri, lacuri; substanțe de protecție contra ruginii și contra deteriorării lemnului; coloranți, vopsele, cerneluri pentru imprimare, marcare și gravură; rășini naturale în stare brută; metale sub formă de folie și pulbere pentru utilizare în vopsire, decorare, tipărire și artă;
- 17 - cauciuc, gutapercă, gumă, azbest, mică și înlocuitori ai acestor materiale, neprocesate și semiprocesate; materiale plastice și rășini extrudate destinate utilizării în producție; materiale de călăfătuire, etanșare și izolare; țevi, tuburi și furtunuri flexibile, nemetalice;
- 19 - materiale, nu din metal, pentru edificare și construcție; conducte rigide, nu din metal, pentru edificare; asfalt, smoală, gudron și bitum; construcții transportabile, nu din metal; monumente nemetalice;
- 37 - servicii de construcții; servicii de instalare și reparații; extracție minieră, foraje pentru extracția de petrol și de gaze;
- 39 - transport; ambalarea și depozitarea mărfurilor; organizarea de călătorii;
- 40 - tratament de materiale; reciclarea gunoaielor și deșeurilor; filtrarea aerului și tratarea apei; servicii de imprimare; conservarea alimentelor și băuturilor;
- 42 - servicii științifice și tehnologice, precum și servicii de cercetare și de creație, referitoare la acestea; servicii de analiză industrială, cercetare industrială și proiectare industrială; servicii de control al calității și de autentificare; crearea și dezvoltarea calculatoarelor și programelor de calculator.
- (531) CFE(8) 07.01.11; 07.01.24; 07.01.25; 20.01.01; 20.01.05; 26.13.01; 27.05.01.

- (210) **050641**  
 (220) 17.10.2022  
 (730) **TAROL-DD S.R.L., MD**  
 Str. Jubiliară nr. 41a, MD-2019,  
 Codru, Chișinău, Republica Moldova  
 (540)

**ELGERMA**

- (511) NCL(11-2022)  
 03 - cosmetice și produse de toaletă nemedicinale; produse nemedicinale pentru curățarea dinților; produse de parfumerie, uleiuri esențiale; preparate pentru albit și alte substanțe pentru spălat; preparate pentru curățare, lustruire, degresare;
- 05 - preparate farmaceutice, medicale și de uz veterinar; produse igienice pentru medicină; alimente și substanțe dietetice adaptate pentru uz medical sau veterinar, alimente pentru bebeluși; suplimente alimentare pentru oameni și animale; plasturi, materiale pentru pansamente; materiale pentru plombarea dinților și pentru mulaje dentare; dezinfectante; produse pentru distrugerea animalelor dăunătoare; fungicide, erbicide;
- 35 - publicitate; administrarea, organizarea și managementul afacerilor; lucrări de birou.
- (531) CFE(8) 24.13.01; 24.13.05; 24.13.09; 27.05.12.

- (210) **050642**  
 (220) 17.10.2022  
 (730) **MUNTEAN Ivan, MD**  
 Str. A. Pușkin nr. 15, ap. 14,  
 MD-2012, Chișinău, Republica Moldova  
 (540)



- (511) NCL(11-2022)  
 33 - băuturi alcoolice, cu excepția berii; preparate alcoolice pentru fabricarea băuturilor;
- 35 - publicitate; administrarea, organizarea și managementul afacerilor; lucrări de birou;
- 41 - educație; instruire; divertisment; activități sportive și culturale;
- 43 - servicii de alimentație publică; servicii de cazare temporară.
- (531) CFE(8) 25.01.25; 26.01.02; 26.01.16; 26.01.18; 27.05.01; 27.05.14.

(210) **050645**  
 (220) 17.10.2022  
 (730) **CAI YUYE, CN**  
 Laozhai, Dagutang Village, Zhouxiang Town,  
 Cixi City, Zhejiang Province, 315324, China  
 (540)

IPARAH

(511) NCL(11-2022)  
 08 - aparate pentru epilat, electrice sau neelectrice; truse de manichiură (electrice); mașini de tuns părul, electrice și neelectrice; aparate manuale pentru ondularea părului; instrumente de ondulat materiale textile; pensete pentru îndepărtarea părului; lame de ras; onduloare electrice pentru păr; truse de pedichiură; împletitoare de păr electrice; unelte de mână, acționate manual; foarfece; fiare de călcat electrice; pensete; unelte manuale de grădinarit; șurubelnițe neelectrice; tacâmuri (cuțite, furculițe și linguri); decojitoare de legume, non-electrice; răzătoare de bucatărie; mașini de tuns barba;  
 11 - uscătoare de păr; evaporatoare; vaporizatoare faciale (saune); lămpi de unghii; umidificatoare; ventilatoare electrice de uz personal; instalații de uscare; aparate vaporizatoare pentru haine; fierbătoare electrice; încălzitoare de buzunar; lămpi de ondulat; lămpi de iluminat; aparate de încălzit; aparate și instalații de gătit; grătare (aparate de gătit); aparate de prăjit cu aer; aparate și mașini pentru purificarea apei; aparate și mașini frigorifice; robinete de amestecare pentru conducte de apă; aparate de uz sanitar.  
 (531) CFE(8) 27.05.01.

(210) **050646**  
 (220) 19.10.2022  
 (730) **JAMAICA S.R.L., MD**  
 Str. Independenței nr. 9/1, ap. 29,  
 MD-2060, Chișinău, Republica Moldova

(540)



(511) NCL(11-2022)  
 25 - îmbrăcăminte, încălțăminte, articole care servesc la acoperirea capului;  
 29 - carne, pește, păsări și vânat; extracte din carne; fructe și legume conservate, congelate, uscate și fierte; jeleurii, dulțețuri, compoturi; ouă; lapte, brânzeturi, unt, iaurt și alte produse lactate; uleiuri și grăsimi comestibile;  
 35 - publicitate; administrarea, organizarea și managementul afacerilor; lucrări de birou;  
 41 - educație; instruire; divertisment; activități sportive și culturale.  
 (531) CFE(8) 01.15.03; 16.01.13; 27.05.09.

(210) **050647**  
 (220) 19.10.2022  
 (730) **Burn to Give SpA, CL**  
 Miguel Claro 195 of. 806, Providencia, Santiago de Chile, Chile  
 (540)

**BETTERFLY** 
 The logo features the word 'BETTERFLY' in a bold, italicized, sans-serif font. To the right of the text is a circular emblem containing a stylized butterfly and the letters 'ETB'.

(511) NCL(11-2022)  
 36 - curtaș în asigurări, servicii de asigurare; consultanță în domeniul asigurărilor; servicii fi-

nanciare; servicii de afaceri monetare; agenții imobiliare; consultații în domeniul financiar;

- 42 - servicii științifice și tehnologice, precum și servicii de cercetare și de creație, referitoare la acestea; servicii de analiză și cercetare industrială; crearea și dezvoltarea calculatoarelor și programelor de calculator; închirierea aplicațiilor informatice; servicii de proiectare; crearea și dezvoltarea de software în domeniul aplicațiilor mobile; proiectarea, dezvoltarea și aplicarea de software de calculatoare; proiectarea, îmbunătățirea și închirierea de software de calculatoare; servicii de autentificare a utilizatorilor cu tehnologie de conectare pentru aplicații software on-line; crearea de software pentru telefoane inteligente; proiectarea, întreținerea, dezvoltarea și actualizarea de software de calculatoare; software ca serviciu (saas); furnizarea de software nedescărcabil on-line; furnizarea accesului temporar la software nedescărcabil; platformă ca serviciu (paas); furnizarea platformelor ca serviciu (paas); dezvoltarea platformelor de calculatoare; cercetare științifică în scop medical;
- 44 - consiliere în materie de sănătate; servicii de asistență medicală oferite prin intermediul furnizorilor de servicii medicale în baza contractelor; servicii de furnizare a informațiilor medicale, și anume informații pentru pacienți și profesioniști din domeniul sănătății legate de afecțiuni medicale, tratamente și produse farmaceutice; îngrijiri medicale, de igienă și frumusețe; servicii de testare medicală, și anume evaluarea condiției fizice.

(531) CFE(8) 26.01.03; 26.01.18; 27.05.22.

(210) **050648**  
 (220) 19.10.2022  
 (730) **CRICOVA S.A., combinat de vinuri, MD**  
 Str. Petru Ungureanu nr. 1, MD-2084,  
 Cricova, Chișinău, Republica Moldova

(540)



(591) Culori revendicate: violet, bej, roz, cafeniu.

(511) NCL(11-2022)

33 - băuturi alcoolice, cu excepția berii; preparate alcoolice pentru fabricarea băuturilor.

(531) CFE(8) 06.07.08; 06.19.07; 06.19.17; 07.01.01; 07.01.24; 07.03.08; 25.01.15; 27.05.09; 29.01.14.

(210) **050650**

(220) 17.10.2022

(730) **SCURTU Valentin, MD**

MD-5810, Budai, Telenești, Republica Moldova

(540)

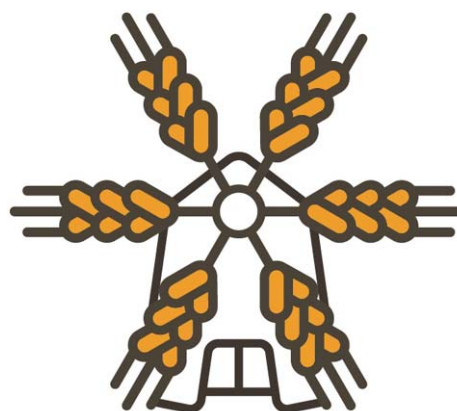

PANIM

(591) Culori revendicate: alb, negru, galben.

(511) NCL(11-2022)

30 - cafea, ceai, cacao și înlocuitori ai acestora; orez, paste făinoase și tăiței; tapioca și sago; făină și preparate din cereale; pâine, produse

de patiserie și cofetărie; ciocolată; înghețată, șerburi și alte înghețate comestibile; zahăr, miere, sirop de melasă; drojdie, praf de copt; sare, condimente, mirodenii, plante aromatice conservate; oțet, sosuri și alte condimente; gheață (apă înghețată);

35 - publicitate; administrarea, organizarea și managementul afacerilor; lucrări de birou.

(531) CFE(8) 05.07.02; 05.07.03; 07.01.13; 07.01.24; 27.05.01; 29.01.13.

(210) **050651**

(220) 18.10.2022

(730) **EVER VIN S.R.L., MD**

Str. Ștefan cel Mare nr. 84, MD-6827, Suruceni, Ialoveni, Republica Moldova

(540)

## Sentimente

(511) NCL(11-2022)

33 - băuturi alcoolice, cu excepția berii; preparate alcoolice pentru fabricarea băuturilor.

(210) **050652**

(220) 19.10.2022

(730) **NISTOR Elvira, MD**

Str. Țarinei nr. 95, MD-2071, Chișinău, Republica Moldova

(540)



MODERN & TRADITIONAL CUISINE

(591) Culori revendicate: maro.

(511) NCL(11-2022)

41 - educație; instruire; divertisment; activități sportive și culturale;

43 - servicii de alimentație publică; servicii de cazare temporară.

136

(531) CFE(8) 26.01.12; 26.02.01; 26.02.19; 26.07.11; 26.07.25; 26.13.25; 27.05.08; 29.01.07.

(210) **050654**

(220) 20.10.2022

(730) **ON CLINIC MOLDOVA S.R.L., MD**

Str. Vasile Alecsandri nr. 90, MD-2012, Chișinău, Republica Moldova

(540)



(591) Culori revendicate: alb, albastru.

(511) NCL(11-2022)

05 - preparate farmaceutice, medicale și de uz veterinar; produse igienice pentru medicină; alimente și substanțe dietetice adaptate pentru uz medical sau veterinar, alimente pentru bebeluși; suplimente alimentare pentru oameni și animale; plasturi, materiale pentru pansamente; materiale pentru plombarea dinților și pentru mulaje dentare; dezinfectante; produse pentru distrugerea animalelor dăunătoare; fungicide, erbicide;

35 - publicitate; administrarea, organizarea și managementul afacerilor; lucrări de birou;

44 - servicii medicale; servicii veterinare; servicii de igienă și de îngrijire a frumuseții pentru oameni sau animale; servicii de agricultură, acvacultură, horticultură și silvicultură.

(531) CFE(8) 27.05.09; 29.01.12.

(210) **050655**

(220) 20.10.2022

(730) **ENGLISH LASER DENT S.R.L., MD**

Str. Macilor nr. 11, ap. 25, MD-2024, Chișinău, Republica Moldova



(540)



(526) Elementele mărcii asupra cărora solicitantul declară că renunță la invocarea oricărui drept exclusiv: „LASER”, „DENT”, cu excepția executării grafice deosebite.

(511) NCL(11-2022)

39 - transport; ambalarea și depozitarea mărfurilor; organizarea de călătorii;

41 - educație; instruire; divertisment; activități sportive și culturale;

44 - servicii medicale; servicii veterinare; servicii de igienă și de îngrijire a frumuseții pentru oameni sau animale; servicii de agricultură, acvacultură, horticultură și silvicultură.

(531) CFE(8) 02.09.10; 14.03.03; 19.13.01; 19.13.07; 27.05.01.

(210) **050656**

(220) 21.10.2022

(730) **BUCURIA DULCE S.R.L., MD**

Str. Mesager nr. 5, bloc 2,  
MD-2069, Chișinău, Republica Moldova

(540)

## PYRAMID

(511) NCL(11-2022)

30 - cafea, ceai, cacao și înlocuitori ai acestora; orez, paste făinoase și tăiței; tapioca și sago; făină și preparate din cereale; pâine, produse de patiserie și cofetărie; ciocolată; înghețată, șerburi și alte înghețate comestibile; zahăr, miere, sirop de melasă; drojdie, praf de copt; sare, condimente, mirodenii, plante aromati-

ce conservate; oțet, sosuri și alte condimente; gheață (apă înghețată).

(210) **050657**

(220) 21.10.2022

(730) **DATACONTROL S.R.L., firmă de cercetare, producție și comerț, MD**

Str. Nicolae Testemițanu nr. 17/6,  
MD-2025, Chișinău, Republica Moldova

(540)



(591) Culori revendicate: albastru-închis, albastru-deschis.

(511) NCL(11-2022)

35 - publicitate; administrarea, organizarea și managementul afacerilor; lucrări de birou;

37 - servicii de construcții; servicii de instalare și reparații; extracție minieră, foraje pentru extracția de petrol și de gaze;

44 - servicii medicale; servicii veterinare; servicii de igienă și de îngrijire a frumuseții pentru oameni sau animale; servicii de agricultură, acvacultură, horticultură și silvicultură.

(531) CFE(8) 16.03.01; 26.04.10; 26.07.05; 26.07.25; 26.13.25; 27.05.10; 29.01.12.

(210) **050658**

(220) 21.10.2022

(730) **TOP-PHARMA S.R.L., societate comercială, MD**

Str. Al. Bernardazzi nr. 78,  
MD-2009, Chișinău, Republica Moldova

(540)

## RHINOMARIN

(511) NCL(11-2022)

05 - preparate farmaceutice, medicale și de uz veterinar; produse igienice pentru medicină; alimente și substanțe dietetice adaptate pentru uz medical sau veterinar, alimente pentru bebeluși; suplimente alimentare pentru oameni și animale; plasturi, materiale pentru

- pansamente; materiale pentru plombarea dinților și pentru mulaje dentare; dezinfectante; produse pentru distrugerea animalelor dăunătoare; fungicide, erbicide;
- 10 - aparate și instrumente chirurgicale, medicale, dentare și veterinarie; membre, ochi și dinți artificiali; articole ortopedice; material de sutură; dispozitive terapeutice și de asistență, adaptate pentru persoanele cu handicap; aparate de masaj; aparate, dispozitive și articole pentru alăptarea bebelușilor; aparate, dispozitive și articole pentru activitatea sexuală.

- 
- (210) **050660**  
 (220) 24.10.2022  
 (730) **SHENZHEN TCL NEW TECHNOLOGY CO., LTD., CN**  
 9/F, Building D4, International E City, 1001 Zhongshan Park Road, Xili Street, Nanshan District, Shenzhen, 518000, Guangdong, China
- (540)

## AIPQ

- (511) NCL(11-2022)
- 09 - table electronice interactive whiteboard; aplicații software descărcabile pentru telefoane inteligente; roboți umanoizi cu inteligență artificială pentru utilizare în cercetare științifică; aplicații software de calculatoare, descărcabile; monitoare (hardware pentru calculatoare); echipamente de procesare a datelor; platforme de software de calculatoare înregistrat sau descărcabil; computere; programe de calculatoare (software descărcabil); periferice adaptate pentru a fi folosite la calculatoare; tablete; cartele cu cip (carduri cu circuite integrate); terminale interactive cu ecran tactil; aparate de recunoaștere facială; indicatoare digitale; dispozitive portabile de urmărire a activității; telefoane mobile; aparate pentru reproducerea sunetului; aparate didactice; bare de sunet; playere portabile multimedia; microfoane; aparate pentru transmiterea sunetului; difuzoare; aparate pentru înregistrarea sunetelor; televizoare; căști pentru realitate virtuală; ecrane de afișare video care se poartă în combinație cu hainele; roboți pentru supraveghere de securitate;

căști auriculare; aparate de fotografiat; receptoare audiovizuale; videoproiectoare; aparate audiovizuale folosite în scopuri didactice; circuite integrate; circuite integrate electronice; ecrane fluorescente; cipuri electronice; aparate de control de la distanță; ecrane video; cipuri (circuite integrate); ecrane tactile; încuietori electrice; sonerii de ușă, electrice.

- 
- (210) **050661**  
 (220) 12.10.2022  
 (730) **TOPMANROM S.R.L., MD**  
 Str. Plaiului nr. 3, MD-6827, Suruceni, Ialoveni, Republica Moldova
- (540)

## MEȘTERUL MANOLE

- (511) NCL(11-2022)
- 06 - metale comune și aliajele lor; minereuri; materiale metalice pentru edificare și construcții; construcții transportabile metalice; cabluri și fire neelectrice din metale comune; mici articole de fierărie; containere metalice pentru depozitare sau transport; seifuri;
- 07 - mașini, mașini-unelte, unelte acționate electrice, motoare, cu excepția celor pentru vehiculele terestre; componente de cuplare și transmisie a mașinilor, cu excepția celor pentru vehiculele terestre; unelte agricole, altele decât unelte de mână, acționate manual; incubatoare pentru ouă; mașini automate de vânzare;
- 33 - băuturi alcoolice, cu excepția berii; preparate alcoolice pentru fabricarea băuturilor;
- 35 - publicitate; administrarea, organizarea și managementul afacerilor; lucrări de birou;
- 37 - servicii de construcții; servicii de instalare și reparații; extracție minieră, foraje pentru extracția de petrol și de gaze.

- 
- (210) **050663**  
 (220) 19.10.2022  
 (730) **SUVOROV WINERY S.R.L., MD**  
 Str. Columna nr. 108, MD-2012, Chișinău, Republica Moldova

(540)

**BLACK CRANE**

(591) Culori revendicate: alb, negru, gri, auriu.

(511) NCL(11-2022)

32 - bere; băuturi nealcoolice; ape minerale și carbogazoase; băuturi din fructe și sucuri de fructe; siropuri și alte preparate pentru fabricarea băuturilor nealcoolice;

33 - băuturi alcoolice, cu excepția berii; preparate alcoolice pentru fabricarea băuturilor;

35 - publicitate; administrarea, organizarea și managementul afacerilor; lucrări de birou.

(531) CFE(8) 03.07.07; 03.07.24; 05.13.25; 25.01.13; 25.01.25; 27.05.01; 29.01.14.

(210) **050664**

(220) 19.10.2022

(730) **ASA CHEMICAL GROUP LIMITED, CY**Omonoias, 81, M&A HOUSE, 3rd floor,  
Flat/Office 32B-2, 3048, Limassol, Cipru

(540)

**TRIATLON**

(511) NCL(11-2022)

05 - preparate farmaceutice, medicale și de uz veterinar; produse igienice pentru medicină; alimente și substanțe dietetice adaptate pentru uz medical sau veterinar, alimente pentru bebeluși; suplimente alimentare pentru oameni și animale; plasturi, materiale pentru pansamente; materiale pentru plombarea dinților și pentru mulaje dentare; dezinfectante; produse pentru distrugerea animalelor dăunătoare; fungicide, erbicide.

(210) **050665**

(220) 20.10.2022

(730) **TARAN Dumitru, MD**Str. Burebista nr. 7/1,  
MD-2032, Chișinău, Republica Moldova

(540)

**ВД - 60**

(511) NCL(11-2022)

01 - produse chimice destinate industriei, științelor, fotografiei, agriculturii, horticulturii și silviculturii; rășini artificiale în stare brută, materiale plastice în stare brută; compoziții pentru stingerea și prevenirea incendiilor; preparate pentru călire și sudură; substanțe pentru tăbăcirea de blănuri și piei de animale; adezivi pentru utilizare în industrie; chituri și alte produse de umplere; compost; gunoi de grajd, îngrășăminte; preparate biologice pentru utilizare în industrie și știință.

(531) CFE(8) 28.05.00.

(210) **050667**

(220) 24.10.2022

(730) **VALKERAM S.R.L., MD**Bd. Mircea cel Bătrân nr. 13/1, ap.(of.) 1K,  
MD-2044, Chișinău, Republica Moldova

(540)

**ANATOLIA**

(511) NCL(11-2022)

19 - materiale, nu din metal, pentru edificare și construcție; conducte rigide, nu din metal, pentru edificare; asfalt, smoală, gudron și bitum; construcții transportabile, nu din metal; monumente nemetalice.

(210) **050668**

(220) 21.10.2022

(730) **CODREANU Victoria, MD**Str. Tineretului nr. 51, MD-6814,  
Dănceni, Ialoveni, Republica Moldova

(540)

**SHE**

(511) NCL(11-2022)

- 35 - publicitate; administrarea, organizarea și managementul afacerilor; lucrări de birou;
- 41 - educație; instruire; divertisment; activități sportive și culturale;
- 44 - servicii medicale; servicii veterinare; servicii de igienă și de îngrijire a frumuseții pentru oameni sau animale; servicii de agricultură, acvacultură, horticultură și silvicultură.

(210) **050669**

(220) 24.10.2022

(730) **GAD MAXIMUS S.R.L., MD**

Str. Mitropolit Varlaam nr. 63/23,  
MD-2012, Chișinău, Republica Moldova

(540)



(511) NCL(11-2022)

- 36 - servicii financiare, monetare și bancare; servicii de asigurări; afaceri imobiliare.
- (531) CFE(8) 21.03.21; 26.01.17; 26.07.01; 27.05.01; 27.07.11.

(210) **050670**

(220) 25.10.2022

(730) **FORWARD INTERNATIONAL S.R.L., firmă, MD**

Șos. Muncești nr. 801 A,  
MD-2029, Chișinău, Republica Moldova

(540)

**MUR MUR**

(511) NCL(11-2022)

- 31 - produse agricole, de acvacultură, horticole și forestiere, brute și neprelucrate; cereale și semințe crude și neprocesate; fructe și legume proaspete, plante aromatice proaspete; plante și flori naturale; bulbi, răsaduri și semințe pentru plantare; animale vii; hrană și băuturi pentru animale; malț.

(210) **050671**

(220) 25.10.2022

(730) **FORWARD INTERNATIONAL S.R.L., firmă, MD**

Șos. Muncești nr. 801 A,  
MD-2029, Chișinău, Republica Moldova

(540)

**HAU HAU**

(511) NCL(11-2022)

- 31 - produse agricole, de acvacultură, horticole și forestiere, brute și neprelucrate; cereale și semințe crude și neprocesate; fructe și legume proaspete, plante aromatice proaspete; plante și flori naturale; bulbi, răsaduri și semințe pentru plantare; animale vii; hrană și băuturi pentru animale; malț.

(210) **050672**

(220) 25.10.2022

(730) **FORWARD INTERNATIONAL S.R.L., firmă, MD**

Șos. Muncești nr. 801 A,  
MD-2029, Chișinău, Republica Moldova

(540)

**HAM HAM**

(511) NCL(11-2022)

- 31 - produse agricole, de acvacultură, horticole și forestiere, brute și neprelucrate; cereale și semințe crude și neprocesate; fructe și legume proaspete, plante aromatice proaspete; plante și flori naturale; bulbi, răsaduri și semințe pentru plantare; animale vii; hrană și băuturi pentru animale; malț.

- (210) **050673**  
 (220) 26.10.2022  
 (730) **BECOR S.R.L., întreprindere mixtă, MD**  
 Str. Calea Orheiului nr. 111/5,  
 MD-2020, Chișinău, Republica Moldova  
 (540)

## Germi Flora

- (511) NCL(11-2022)  
 05 - preparate farmaceutice, medicale și de uz veterinar; produse igienice pentru medicină; alimente și substanțe dietetice adaptate pentru uz medical sau veterinar, alimente pentru bebeluși; suplimente alimentare pentru oameni și animale; plasturi, materiale pentru pansamente; materiale pentru plombarea dinților și pentru mulaje dentare; dezinfectante; produse pentru distrugerea animalelor dăunătoare; fungicide, erbicide.

- (210) **050674**  
 (220) 26.10.2022  
 (730) **Jacobs Douwe Egberts FR SAS, FR**  
 30 bis Rue de Paradis, F-75010 Paris,  
 Franța  
 (540)



- (591) Culori revendicate: bej, alb, negru, gri, galben, maro de diferite nuanțe.  
 (511) NCL(11-2022)

- 30 - cafea, băuturi pe bază de cafea.  
 (531) CFE(8) 05.13.04; 11.03.03; 11.03.04;  
 19.03.03; 19.03.05; 20.05.25; 25.01.06;  
 27.05.09; 29.01.15.

- (210) **050676**  
 (220) 23.10.2022  
 (730) **Limited Liability Company „Company „BTU-Center”, UA**  
 Ivana Mazepy Street, 3, office 174, Kyiv,  
 01010, Ucraina  
 (540)



- (526) Elementele mărcii asupra cărora solicitantul declară că renunță la invocarea oricărui drept exclusiv: „ORGANIC”, „BALANCE”, cu excepția executării grafice deosebite.  
 (591) Culori revendicate: alb, albastru, verde.  
 (511) NCL(11-2022)  
 01 - produse chimice destinate industriei, științelor, fotografiei, agriculturii, horticulturii și silviculturii; rășini artificiale în stare brută, materiale plastice în stare brută; compoziții pentru stingerea și prevenirea incendiilor; preparate pentru călire și sudură; substanțe pentru tăbăcirea de blănuri și piei de animale; adezivi pentru utilizare în industrie; chituri și alte produse de umplere; compost, gunoi de grajd, îngrășămintă; preparate biologice pentru utilizare în industrie și știință;  
 05 - preparate farmaceutice, medicale și de uz veterinar; produse igienice pentru medicină; alimente și substanțe dietetice adaptate pentru uz medical sau veterinar, alimente pentru bebeluși; suplimente alimentare pentru oameni și animale; plasturi, materiale pentru pansamente; materiale pentru plombarea dinților și pentru mulaje dentare; dezinfectante; produse pentru distrugerea animalelor dăunătoare; fungicide, erbicide;  
 35 - publicitate; administrarea, organizarea și managementul afacerilor; lucrări de birou.  
 (531) CFE(8) 26.01.03; 26.02.05; 26.02.07;  
 27.05.01; 29.01.13.

(210) **050677**  
 (220) 23.10.2022  
 (730) **Limited Liability Company „Company „BTU-Center”, UA**  
 Ivana Mazepy Street, 3, office 174, Kyiv, 01010, Ucraina

(540)



(526) Elementele mărcii asupra cărora solicitantul declară că renunță la invocarea oricărui drept exclusiv: „FITOCID”, cu excepția executării grafice deosebite.

(591) Culori revendicate: alb, roșu, verde.

(511) NCL(11-2022)

01 - produse chimice destinate industriei, științelor, fotografiei, agriculturii, horticulturii și silviculturii; rășini artificiale în stare brută, materiale plastice în stare brută; compoziții pentru stingerea și prevenirea incendiilor; preparate pentru călire și sudură; substanțe pentru tăbăcirea de blănuri și piei de animale; adezivi pentru utilizare în industrie; chituri și alte produse de umplere; compost, gunoi de grajd, îngrășăminte; preparate biologice pentru utilizare în industrie și știință;

05 - preparate farmaceutice, medicale și de uz veterinar; produse igienice pentru medicină; alimente și substanțe dietetice adaptate pentru uz medical sau veterinar, alimente pentru bebeluși; suplimente alimentare pentru oameni și animale; plasturi, materiale pentru pansamente; materiale pentru plombarea dinților și pentru mulaje dentare; dezinfectante; produse pentru distrugerea animalelor dăunătoare; fungicide, erbicide;

35 - publicitate; administrarea, organizarea și managementul afacerilor; lucrări de birou.

(531) CFE(8) 01.15.15; 05.03.13; 05.03.14; 26.01.13; 26.01.15; 27.05.01; 29.01.13.

(210) **050679**  
 (220) 31.10.2022  
 (730) **OLISGRUP S.R.L., MD**  
 MD-3739, Zubrești, Strășeni, Republica Moldova

(540)



(511) NCL(11-2022)

07 - mașini, mașini-unelte, unelte acționate electrice; motoare, cu excepția celor pentru vehiculele terestre; componente de cuplare și transmisie a mașinilor, cu excepția celor pentru vehiculele terestre; unelte agricole, altele decât unelte de mână, acționate manual; incubatoare pentru ouă; mașini automate de vânzare.

(531) CFE(8) 26.05.10; 26.05.18; 26.07.15; 26.07.25; 27.05.17.

(210) **050680**  
 (220) 31.10.2022  
 (730) **UNTILA Eduard, MD**  
 Str. Grenoble nr. 257, ap. 218,  
 MD-2060, Chișinău, Republica Moldova

(540)

## UDENT

(511) NCL(11-2022)

05 - preparate farmaceutice, medicale și de uz veterinar; produse igienice pentru medicină; alimente și substanțe dietetice adaptate pentru uz medical sau veterinar, alimente pentru bebeluși; suplimente alimentare pentru oameni și animale; plasturi, materiale pentru pansamente; materiale pentru plombarea dinților și pentru mulaje dentare; dezinfectante; produse pentru distrugerea animalelor dăunătoare; fungicide, erbicide;

10 - aparate și instrumente chirurgicale, medicale, dentare și veterinare; membre, ochi și dinți artificiali; articole ortopedice; material de sutură; dispozitive terapeutice și de asistență, adaptate pentru persoanele cu handicap; aparate de masaj; aparate, dispozitive și articole pentru alăptarea bebelușilor; aparate, dispozitive și articole pentru activitatea sexuală;

35 - publicitate; administrarea, organizarea și managementul afacerilor; lucrări de birou.

(511) NCL(11-2022)

33 - băuturi alcoolice, cu excepția berii; preparate alcoolice pentru fabricarea băuturilor.

(210) **050682**

(220) 27.10.2022

(730) **VINĂRIA BOSTAVAN S.R.L., întreprindere mixtă, MD**

MD-5352, Etulia, Vulcănești, UTA Găgăuzia, Republica Moldova

(540)



(511) NCL(11-2022)

33 - băuturi alcoolice, cu excepția berii; preparate alcoolice pentru fabricarea băuturilor.

(531) CFE(8) 26.04.18; 27.01.12; 27.05.15; 27.05.19.

(210) **050685**

(220) 27.10.2022

(730) **VINĂRIA BOSTAVAN S.R.L., întreprindere mixtă, MD**

MD-5352, Etulia, Vulcănești, UTA Găgăuzia, Republica Moldova

(540)

**VILLA ETULIA**

(210) **050686**

(220) 31.10.2022

(730) **TIKAMA TRADE S.R.L., MD**

Str. Moara Roșie nr. 5 E, ap. 8, MD-2005, Chișinău, Republica Moldova

(540)

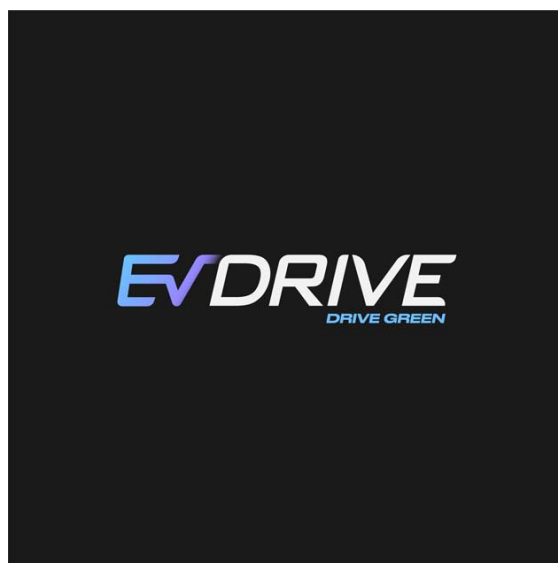

(591) Culori revendicate: alb, negru, violet, albastru.

(511) NCL(11-2022)

35 - publicitate; administrarea, organizarea și managementul afacerilor; lucrări de birou;

37 - servicii de construcții; servicii de instalare și reparații; extracție minieră, foraje pentru extracția de petrol și de gaze.

(531) CFE(8) 20.05.07; 24.17.20; 26.03.23; 27.05.19; 29.01.14.

(210) **050690**

(220) 24.10.2022

(730) **PASCARU Adrian, MD**

Str. Nicolae Milescu Spătarul nr. 19, ap. 3, MD-2075, Chișinău, Republica Moldova

(540)

**BANDIDOS**

- (511) NCL(11-2022)  
 32 - bere; băuturi nealcoolice; ape minerale și carbogazoase; băuturi din fructe și sucuri de fructe; siropuri și alte preparate pentru fabricarea băuturilor nealcoolice;  
 33 - băuturi alcoolice, cu excepția berii; preparate alcoolice pentru fabricarea băuturilor.

(210) **050691**  
 (220) 25.10.2022  
 (730) **HENESA, LLC, US**  
 251 Little Falls Drive, Wilmington, DE 19808, Statele Unite ale Americii  
 (540)

## GALLET

- (511) NCL(11-2022)  
 14 - metale prețioase și aliajele lor și produse din aceste materiale sau placate cu acestea, necuprinse în alte clase, inclusiv carcase de ceasuri de mână, casete de prezentare pentru ceasuri, inele pentru chei, piese de mecanism de ceas, bijuterii, pietre prețioase, instrumente pentru măsurarea timpului și instrumente cronometrice; bijuterii, și anume butoni de manșetă, brățări, pandantive, broșe (bijuterii), lanțuri de bijuterii, coliere (bijuterii), ace de cravată, insigne decorative (bijuterii), ace (bijuterii); ceasornicărie și instrumente pentru măsurarea timpului, și anume cronografe, ceasuri cu brățară, ceasuri, ceasuri de perete, ceasuri deșteptătoare; piese și accesorii pentru instrumente pentru măsurarea timpului, inclusiv ace de ceasornic, ancore (ceasornicărie), balansiere (ceasornicărie), casete de arc cu sistem de blocare a axului (ceasornicărie), cutii pentru ceasuri (ajustate), cataramă pentru brățări de ceas, brățări de ceas, cadrane (ceasornicărie), lanțuri de ceas, coroane pentru ceasuri de mână, închizătoare pentru ceasuri, mecanisme pentru instrumente pentru măsurarea timpului, mecanisme pentru întoarcerea ceasurilor, sticlă de ceas; arcuri de ceas; cutii, casete și casete de prezentare pentru articole de ceasornicărie și de bijuterii, cutii din metale prețioase; aparate și instrumente de cronometrie; instrumente electronice de cronometrare; ceasuri digitale comandate electronic; brelocuri pentru chei, cutii pentru cea-

suri de mână și ceasornice; ceasuri electrice, ceasuri electronice.

(210) **050692**  
 (220) 26.10.2022  
 (730) **AVANTE S.R.L., MD**  
 Str. Grenoble nr. 120, MD-2019, Codru, Chișinău, Republica Moldova  
 (540)

 **DailyDose®**

- (511) NCL(11-2022)  
 30 - cafea, ceai, cacao și înlocuitori ai acestora; orez, paste făinoase și tăiței; tapioca și sago; făină și preparate din cereale; pâine, produse de patiserie și cofetărie; ciocolată; înghețată, șerburi și alte înghețate comestibile; zahăr, miere, sirop de melasă; drojdie, praf de copt; sare, condimente, mirodenii, plante aromatice conservate; oțet, sosuri și alte condimente; gheață (apă înghețată);  
 32 - bere; băuturi nealcoolice; ape minerale și carbogazoase; băuturi din fructe și sucuri de fructe; siropuri și alte preparate pentru fabricarea băuturilor nealcoolice;  
 33 - băuturi alcoolice, cu excepția berii; preparate alcoolice pentru fabricarea băuturilor;  
 43 - servicii de alimentație publică; servicii de cazare temporară.  
 (531) CFE(8) 15.09.01; 16.01.08; 16.03.01; 16.03.11; 16.03.25; 26.01.04; 26.15.03; 27.05.03.

(210) **050693**  
 (220) 31.10.2022  
 (730) **PUZUR Lilian, MD**  
 Str. Trandafirilor nr. 11/5, ap. 33, MD-2028, Chișinău, Republica Moldova  
 (540)

 **myskin**  
 Asian Cosmetics



(511) NCL(11-2022)  
35 - publicitate; administrarea, organizarea și  
managementul afacerilor; lucrări de birou.  
(531) CFE(8) 27.05.09.

---

(210) **050702**  
(220) 11.10.2022  
(730) **VOLCU Igor, MD**  
Str. Vasile Lupu nr. 87, ap. 24,  
MD-2012, Chișinău, Republica Moldova

(540)

## **DOG CRIMES**

(511) NCL(11-2022)  
33 - băuturi alcoolice, cu excepția berii; preparate  
alcoolice pentru fabricarea băuturilor.

---



## Mărci înregistrate în baza cererilor acceptate parțial

(111) **36986**  
 (151) 20.07.2022  
 (181) 17.08.2031  
 (210) 048586  
 (220) 17.08.2021  
 (730) **CĂTĂDENI-LUX S.R.L., MD**  
 Str. Hîncești nr. 348,  
 MD-6801, Ialoveni, Republica Moldova  
 (540)

**PIRAMIDA**  
 angro

(526) Elementele mărcii asupra cărora nu se extinde dreptul exclusiv: „angro”, cu excepția executării grafice deosebite.

(511) NCL(11-2021)

02 - vopsele, finisuri, lacuri; substanțe de protecție contra ruginii și contra deteriorării lemnului; materiale colorante; coloranți; cerneluri pentru imprimare, marcarea și gravare; rășini naturale în stare brută; metale sub formă de folie și pulbere utilizate în pictură, decorare, imprimare și artă;

06 - metale comune și aliajele lor; minereuri; materiale metalice pentru edificare și construcții; construcții transportabile metalice; cabluri și fire metalice neelectrice; produse de fiererie metalică; containere metalice pentru depozitare sau transport; seifuri;

19 - materiale de construcție nemetalice; conducte rigide nemetalice pentru construcție; asfalt, smoală, gudron și bitum; construcții transportabile nemetalice; monumente nemetalice;

22 - frânghii și sfori; plase; corturi și prelate; marchize din materiale textile sau sintetice; vele; saci pentru transportul și depozitarea materialelor în vrac; materiale de capitonare, umplutură și amortizare, cu excepția hârtiei, cartonului, cauciucului sau a materialelor plastice; materiale textile fibroase brute și înlocuitori ai acestora;

35 - publicitate; managementul, organizarea și administrarea afacerilor comerciale; lucrări de birou;

37 - servicii de construcții; servicii de instalare și reparații; extracții miniere, forare de petrol și gaze;

39 - transport; ambalarea și depozitarea mărfurilor; organizarea de călătorii.

(531) CFE(8) 26.03.01; 26.03.23; 26.07.25; 26.15.07; 27.01.05; 27.03.15; 27.05.10.

(111) **37075**  
 (151) 04.08.2022  
 (181) 12.05.2031  
 (210) 048077  
 (220) 12.05.2021  
 (730) **DF World of Spices GmbH, DE**  
 Dieter-Fuchs-Strasse 10, 49201 Dissen,  
 Germania  
 (540)

## Mirodenia, accesoriu culinar ideal

(526) Elementele mărcii asupra cărora nu se extinde dreptul exclusiv: „Mirodenia”.

(511) NCL(11-2021)

29 - carne, pește, păsări și vânat; extracte din carne; fructe și legume conservate, congelate, uscate și fierte; jeleurii, dulceturi, compoturi; ouă; lapte, brânzeturi, unt, iaurt și alte produse lactate; uleiuri și grăsimi de uz alimentar; înlocuitori de carne; cârnați vegetali preparați din proteină de soia (cârnați de soia); chiftele vegetale prăjite făcute din soia (înlocuitori de carne) și gulaș de soia; aspicuri din carne, pește, fructe și legume; fructe sau legume conservate în ulei, muștar, oțet sau sirop (în saramură); cartofi, preparați; anghinare și miezuri de anghinare procesate; ardei iuți conservați; ardei preparați; năut, preparat; leguminoase preparate, linte (legume) conservate; germeți, lăstari de legume și fructe (prelucrați); măsline (pregătite), măsline umplute; ardei chili (preparați); piri piri (ardei chili), preparați; castraveciori; nuci preparate; germeți de soia (preparați); castane gătită; piure de castane; murături; ciuperci, preparate; trufe gătită; produse tartinabile pe bază de trufe (creme de trufe); gelatină de uz alimentar; glazuri comestibile pentru alimente pe bază de carne, pește, testacee, păsări, vânat, extracte de carne, produse lactate, supe, ciuperci, fructe, legume, cartofi, boabe de soia, nuci sau semințe; sucuri de legume pentru gătit; uleiuri, inclusiv uleiuri cu mirodenii, uleiuri condimentate,

uleiuri de ciuperci, uleiuri de plante, uleiuri de fructe, uleiuri de legume, uleiuri de fructe de pădure, uleiuri de usturoi, uleiuri de semințe, uleiuri de nuci, uleiuri pe bază de trufe, ulei de măsline; uleiuri aromatizate, cu mirodenii; fructe de pădure (prelucrate); prafuri de fructe, fructe de pădure și legume; semințe preparate, praf de semințe; sosuri pentru gustări și preparate pentru fabricarea sosurilor pentru gustări; paste constând din carne, pește, păsări, vânat, extracte de carne, legume și produse lactate, cu adaos de mirodenii; piureuri constând din roșii, fasole, castane, mazăre; tocane; hummus (pastă de năut); pastă de trufe; pate de ficat; baze de supă, baze de ciorbă; concentrate pentru pregătirea supeilor; supe, consommé-uri, bulion, ciorbe; concentrate de legume, carne și carne de pasăre, cuburi de bulion; preparate pentru gătirea supelor, consommé-urilor, bulionului și ciorbelor, toate și în formă deshidratată; amestecuri de legume pentru supe (procesate); lapte de soia, lapte de nucă de cocos pentru uz culinar, brânză, tofu; gemuri și marmeladă din fructe; amestecuri cu conținut de grăsime pentru tartine; alimente produse în principal din fasole sau năut cu adaos de făină de soia, inclusiv falafel; ulei din semințe de in pentru uz culinar; extracte de alge; alge preparate, foi din alge de mare; ouă de melci; melci, moluște și crustacee procesate; gustări și gustări sub formă de mâncăruri ușoare constând în principal din carne, pește, testacee, crustacee, moluște, păsări, vânat, extracte de carne, produse lactate, supe, ciuperci, fructe, legume, cartofi, boabe de soia, nuci sau semințe; chipsuri, chipsuri de creveți; mâncăruri gata preparate și semipreparate constând în principal din carne, pește, testacee, crustacee, moluște, păsări, vânat, extracte de carne, produse lactate, supe, ciuperci, fructe, legume, cartofi, boabe de soia, nuci sau semințe; aperitive constând în principal din carne, pește, testacee, crustacee, moluște, păsări, vânat, extracte de carne, produse lactate, supe, ciuperci, fructe, legume, cartofi, boabe de soia, nuci sau semințe, inclusiv legume sau flori de legume marinate cu ulei; amestecuri instant deshidratate pentru mâncăruri preparate constând în principal din carne, pește, testacee, crustacee, moluște, păsări, vânat, extracte de carne, produse lactate, supe, ciuperci, fructe, legume, cartofi, boabe de soia, nuci sau semințe; salate preparate; umpluturi și amestecuri constând în principal din carne, pește, testacee, crustacee, moluște, păsări, vânat,

extracte de carne, produse lactate, supe, ciuperci, fructe, legume, cartofi, boabe de soia, nuci sau semințe; alimente cu conținut redus de calorii, constând în principal din carne, pește, testacee, crustacee, moluște, păsări, vânat, extracte de carne, produse lactate, supe, ciuperci, fructe, legume, cartofi, boabe de soia, nuci sau semințe; produse tartinabile și topping-uri pentru alimente constând în principal din carne, pește, testacee, crustacee, moluște, păsări, vânat, extracte de carne, produse lactate, supe, ciuperci, fructe, legume, cartofi, boabe de soia, nuci sau semințe; lapte din boabe de soia, băuturi pe bază de soia utilizate ca înlocuitori de lapte; ulei de susan pentru alimente; susan măcinat; clătite de cartofi; răsti (chiftele cu cartofi gratinați prăjiți); toate produsele sus-menționate, inclusiv conservate și sub formă de semipreparate sau mâncăruri gata preparate, inclusiv congelate și sub formă de alimente cu conținut redus de calorii, și inclusiv în capsule sau microcapsule sau cu cantitate redusă de germeni;

- 30 - cafea, ceai, cacao și înlocuitori de cafea; orez, paste făinoase și tăiței; tapioca și sago; făină și preparate din cereale; pâine, produse de patiserie și cofetărie; ciocolată; înghețată, șerbeturi și alte tipuri de gheață comestibilă; zahăr, miere, sirop de melasă; drojdie, praf de copt; sare, mirodenii, condimente, zarzavaturi conservate; oțet, sosuri și alte preparate de condimentare; gheață (apă înghețată); amestecuri și substanțe aromatice de uz alimentar, cu excepția uleiurilor esențiale; sare aromată și sare pentru asezonare, esențe de mirodenii, extracte de mirodenii, plante aromatice pentru condimentare, plante în ulei pentru condimentare, plante aromatice uscate pentru gătit și de uz culinar, amestecuri de mirodenii, mirodenii sub formă de pastă, sare cu mirodenii, preparate de mirodenii; sare pentru conservarea alimentelor, sosuri condimentate și sosuri pentru condimentare; preparate pentru asezonare; amestecuri de plante aromatice pentru gătit; plante aromatice în ulei; frunze de dafin, cuișoare, ghimbir, ienibahar, boabe de ienupăr (condimente), șofran, coriandru; mirodenii pentru conserve și murături; bicarbonat de sodiu alimentar; arome alimentare, condimente și produse pentru asezonare; arome pentru asezonare, extracte de arome de uz alimentar, substanțe și preparate pentru asezonare, amestecuri condimentate, preparate pentru asezonare sub formă de pastă, mirodenii și condimente decorative, sare cu con-

dimente, sosuri aromate, preparate aromate, inclusiv sub formă de cuburi; sambal (condiment pe bază de ardei iute); sosuri salsa; chutneys (condimente); marinate; marinate pentru asezonare; flori și plante aromatice cu flori pentru condimentare; praf de flori pentru condimentare; ardei iuți uscați (condimente), piri piri uscat (ardei chili, condiment); zahăr aromă, zahăr cu aromă de vanilie, zahăr vanilat; amestecuri de zahăr și scorțișoară; amestecuri de zahăr și mirodenii; zahăr din trestie de zahăr; glazuri comestibile pentru alimente pe bază de cereale, produse din cereale, orez, condimente și mirodenii; produse pentru frăgezit carne, de uz casnic (condimente); potențiatori de gust, saramură și marinate pentru carne, de uz casnic; pesmeți din pâine pentru panat; arome vegetale, extracte aromatice, arome de reacție și arome de afumare, esențe de uz alimentar (cu excepția esențelor eterice și uleiurilor esențiale); aditivi pentru panificație, și anume arome pentru copt; sosuri, inclusiv sosuri demi-glace, sos alb, sos pesto, sosuri de muștar, sosuri cu oțet și sosuri pentru salate (lichide sau uscate), sosuri de fructe; sosuri pentru mâncare; sos concentrat; amestecuri pentru mâncăruri și semipreparate pentru o gătire ușoară în formă uscată, de pastă sau lichidă, constând din ingrediente aromate și de condimentare, aditivi tehnici pentru alimente, cum ar fi agenții de îngroșare sau emulgatori și ingrediente pentru gust, în special produse lactate, legume, fructe, ciuperci, arome, mirodenii și plante aromatice; sirop auriu, sirop de arțar; amestecuri uscate pentru sosuri și pentru sosuri pentru salate (lichide sau uscate); produse tartinabile și topping-uri pentru alimente constând în principal din cereale, preparate din cereale, orez, paste alimentare făinoase, condimente, mirodenii sau produse de patiserie; sosuri (amestecuri de oțet și ulei); agenți de îngroșare a sosurilor și sosurilor de carne; ketchup (sos); maioneză; capere; fructe și boabe de capere; preparate din cereale pentru consum uman, müsli, cușcuș, bulgur; mămăligă (polenta); mâncăruri pe bază de făină; fidele de orez, tăiței din amidon; fidea, macaroane; paste alimentare făinoase cu umplutură de brânză, carne sau legume; pâtés en croute; concentrat pentru aluat dospit; crutoane; produse de patiserie cu ceapă și brânză; lipii umplute sau acoperite la alegere sau pentru umplut sau acoperit, cum ar fi burritos, fajitas, taco, enchilada și chimichanga; gustări din grâu, orez și porumb fabricate prin extrudare, în

special tortillas, nachos, taco, biscuiți sărați; produse de panificație ce pot fi găsite pentru consum într-un aparat de prăjit pâine, în special sandvișuri sărate coapte; fulgi de porumb; boabe de porumb prăjite; coșulețe din foietaj umplute cu diverse garnituri (vol-au-vent); amestecuri de copt și amestecuri de copt gata preparate (sub formă de pulbere), inclusiv amestecuri pentru copt cu mirodenii, condimente și arome; produse de panificație; taco, tortillas; făină de tapioca; budinci, bomboane, deserturi preparate (produse de patiserie și cofetărie); produse tartinabile pe bază de ciocolată, cacao, miere, produse din cereale sau maioneză; agenți de creștere pentru produse de panificație, și anume bicarbonat de sodiu, carbonat de amoniu și drojdie uscată pentru gătit; agenți de afânare a amestecurilor pentru prăjituri, panificație și a aluatului; ciocolată, nuga; dulciuri; produse cu conținut de ceai (îmbogățite cu vitamine și/sau aromatizate și/sau ca produse instant și/sau îmbogățite cu minerale), ceai cu gheață (iced tea), băuturi cu ceai sau pe bază de ceai, infuzii de plante și ceaiuri de fructe, infuzii (altele decât cele medicinale), kombucha (băuturi); hârtie de orez (comestibilă); preparate cu drojdie, tărâte prelucrate (preparate din cereale) pentru consum uman, preparate din tărâte, alimente făcute în principal din făină de soia cu adaos de fasole sau năut, inclusiv chiftele de soia; pastă din fasole de soia (miso); drojdie sub formă de tablete sau capsule; apă de trandafir; mâncăruri preparate pe bază de tăiței, mâncăruri preparate pe bază de paste, mâncăruri preparate pe bază de orez; taco, foi pentru taco, tortillas, înveliș pentru sandvișuri; gustări, chipsuri, gustări crocante și gustări mici constând în principal din cereale, preparate din cereale, orez, paste alimentare făinoase, condimente, mirodenii sau produse de patiserie; mâncăruri gata preparate și semipreparate constând în principal din cereale, preparate pe bază de cereale, orez, paste alimentare făinoase, condimente, mirodenii sau produse de patiserie; aperitive constând în principal din cereale, preparate din cereale, orez, paste alimentare făinoase, flori pentru condimentare conservate în ulei sau prăjite sau sandvișuri; amestecuri uscate pentru mâncăruri instant constând în principal din cereale, preparate din cereale, orez, paste alimentare făinoase, condimente, mirodenii sau produse de patiserie; salată de orez, salată de macaroane, salate de paste și alte salate incluse în clasa 30; umpluturi și

amestecuri, constând în principal din cereale, preparate din cereale, orez, paste alimentare făinoase, condimente, mirodenii sau produse de patiserie; pateuri (patiserie); alimente cu conținut redus de calorii pe bază de carbohidrați (altele decât cele de uz medical); amestecuri (glazuri pentru gătit); dextroză, dextroză de afumare de uz alimentară; glutamat de monosodiu, glutamat de sodiu; glazuri cu aromă de ciocolată; glazuri dulci; condimente de pulverizat pentru alimente; agenți de îngroșare de uz culinar; lianți pentru cârnați; gluten de uz alimentară, amestecuri pentru glazuri incluse în clasa 30; glazuri condimentate (glazuri aromate) pentru alimente; pastă de susan; dulciuri pe bază de susan; batoane dulci cu susan; semințe de susan (condimente); dulciuri preparate din ulei de susan; sare de masă amestecată cu semințe de susan; semințe de susan prăjite și măcinate destinate utilizării ca mirodenie; semințe de in de uz culinar (asezonare); toate produsele sus-menționate, inclusiv conservate sau sub formă de semipreparate și mâncăruri instant, inclusiv congelate și sub formă de alimente cu conținut redus de calorii, și inclusiv în capsule sau microcapsule sau cu cantitate redusă de germeni.

(111) **37322**  
 (151) 12.09.2022  
 (181) 13.12.2031  
 (210) 049340  
 (220) 13.12.2021  
 (730) **OSTIA GROUP S.R.L., MD**  
 Str. Florilor nr. 63,  
 MD-4201, Ștefan Vodă, Republica Moldova  
 (540)



(526) Elementele mărcii asupra cărora nu se extinde dreptul exclusiv: „Fly”, „®”, cu excepția executării grafice deosebite.  
 (511) NCL(11-2021)  
 39 - transport; ambalarea și depozitarea mărfurilor; organizarea de călătorii.  
 (531) CFE(8) 03.07.11; 03.07.16; 03.07.24; 18.05.03; 26.11.12; 26.11.21; 27.05.10.

(111) **37325**  
 (151) 15.09.2022  
 (181) 16.04.2031  
 (210) 047923  
 (220) 16.04.2021  
 (730) **MOLDOVA-AGROINDBANK S.A., bancă comercială, MD**  
 Str. Constantin Tănase nr. 9/1,  
 MD-2005, Chișinău, Republica Moldova  
 (540)

## GAMA Premium

### Ideal pentru shopping și călătorii

(526) Elementele mărcii asupra cărora nu se extinde dreptul exclusiv: „Premium”, „Ideal pentru shopping și călătorii”.  
 (511) NCL(11-2021)  
 36 - servicii financiare, monetare și bancare; servicii de asigurări; afaceri imobiliare.

(111) **37328**  
 (151) 15.09.2022  
 (181) 13.10.2031  
 (210) 048954  
 (220) 13.10.2021  
 (730) **BALKAN PHARMACEUTICALS S.R.L., societate comercială, MD**  
 Str. Industrială nr. 7A, MD-2091,  
 Sîngera, Chișinău, Republica Moldova  
 (540)



(526) Elementele mărcii asupra cărora nu se extinde dreptul exclusiv: „Balkan”, „Pharmaceuticals”, „PRO HEALTH”, cu excepția executării grafice deosebite.  
 (591) Culori revendicate: alb, albastru, roșu.  
 (511) NCL(11-2021)  
 05 - suplimente alimentare.

(531) CFE(8) 01.13.01; 01.13.15; 26.04.18;  
26.11.13; 26.13.25; 27.05.09; 29.01.13.

(111) **37337**  
(151) 15.09.2022  
(181) 26.03.2031  
(210) 047768  
(220) 26.03.2021  
(730) **AXENTI Cătălina-Francesca, MD**  
Str. Renașterii nr. 50, MD-4839,  
Stăuceni, Chișinău, Republica Moldova  
(540)

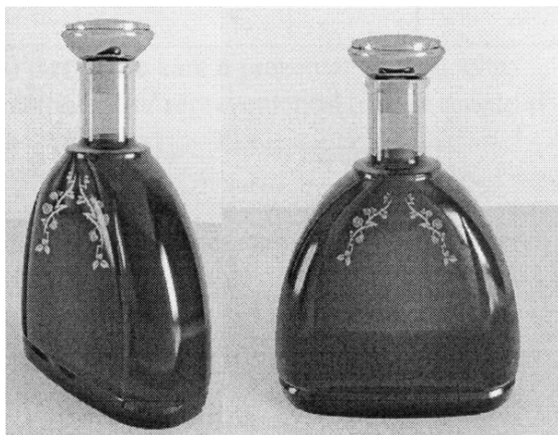

(526) Elementele mărcii asupra cărora nu se extinde dreptul exclusiv: forma buteliei pentru produsele din clasa 21, cu excepția executării grafice deosebite.

(554) Marcă tridimensională.

(511) NCL(11-2021)

21 - ustensile și recipiente de menaj sau de bucătărie; vase de bucătărie și articole de masă, cu excepția cuțitelor, furculițelor și lingurilor; piepteni și bureți; perii, cu excepția pensulelor; materiale pentru perii; articole pentru curățare; sticlă brută sau semiprelucrată, cu excepția sticlei de construcție; articole de sticlă, articole de porțelan și faianță;

33 - băuturi alcoolice, cu excepția berii; preparate alcoolice pentru fabricarea băuturilor.

(531) CFE(8) 05.03.11; 05.03.20; 05.05.01;  
05.05.23; 05.13.25; 19.07.02; 19.07.10;  
19.07.20; 19.08.05.

(111) **37338**  
(151) 14.09.2022  
(181) 30.03.2031  
(210) 047773  
(220) 30.03.2021  
(730) **GTRADE GROUP S.R.L., MD**  
Str. Alexandru cel Bun nr. 98,  
MD-2005, Chișinău, Republica Moldova  
(540)



(526) Elementele mărcii asupra cărora nu se extinde dreptul exclusiv: „casa”, „CERAMICA”, cu excepția executării grafice deosebite.

(591) Culori revendicate: alb, roșu-închis, gri-închis.

(511) NCL(11-2021)

06 - metale comune și aliajele lor; minereuri; materiale metalice pentru edificare și construcții; construcții transportabile metalice; cabluri și fire metalice neelectrice; produse de feronerie metalică; containere metalice pentru depozitare sau transport; seifuri;

17 - cauciuc, gutapercă, gumă, azbest, mică și înlocuitori ai acestora neprelucrate și semiprelucrate; materiale plastice și rășini extrudate destinate utilizării în producție; materiale de călăfătuire, etanșare și izolare; conducte, tuburi și furtunuri flexibile nemetalice;

19 - materiale de construcție nemetalice; conducte rigide nemetalice pentru construcție; asfalt, smoală, gudron și bitum; construcții transportabile nemetalice; monumente nemetalice;

20 - mobilier, oglinzi, rame; containere nemetalice pentru depozitare sau transport; oase, coarne, fanoane de balenă sau sidex prelucrate sau semiprelucrate; scoici; spumă de mare; chihlimbar galben;

21 - ustensile și recipiente de menaj sau de bucătărie; vase de bucătărie și articole de masă, cu excepția cuțitelor, furculițelor și lingurilor; piepteni și bureți; perii, cu excepția pensulelor; materiale pentru perii; articole pentru curățare; sticlă brută sau semiprelucrată, cu excepția sticlei de construcție; articole de sticlă, articole de porțelan și faianță;

37 - servicii de construcții; servicii de instalare și reparații; extracții miniere, forare de petrol și gaze;

- 39 - transport; ambalarea și depozitarea mărfurilor; organizarea de călătorii.  
 (531) CFE(8) 07.15.05; 07.15.09; 07.15.20; 25.01.13; 25.07.02; 26.03.04; 26.03.23; 26.07.18; 27.05.10; 29.01.13.

- (111) **37339**  
 (151) 18.09.2022  
 (181) 07.10.2031  
 (210) 048904  
 (220) 07.10.2021  
 (730) **HUMANSOFT S.R.L., MD**  
 Str. Vasile Alecsandri nr. 74,  
 MD-2012, Chișinău, Republica Moldova  
 (540)



**pestehotare.md**

- (526) Elementele mărcii asupra cărora nu se extinde dreptul exclusiv: „pestehotare”, „md”, cu excepția executării grafice deosebite.  
 (591) Culori revendicate: alb, negru, albastru, roșu.  
 (511) NCL(11-2021)  
 35 - publicitate; managementul, organizarea și administrarea afacerilor comerciale; lucrări de birou;  
 38 - servicii de telecomunicații;  
 42 - servicii științifice și tehnologice, precum și servicii de cercetare și de creație, referitoare la acestea; servicii de analiză, servicii de cercetare industrială și design industrial; servicii de control al calității și de autentificare; crearea și dezvoltarea hardware și software de calculator;  
 45 - servicii juridice; servicii de securitate pentru protecția fizică a bunurilor materiale și a persoanelor; servicii personale și sociale oferite de către terți destinate să satisfacă nevoile indivizilor.  
 (531) CFE(8) 10.03.10; 10.03.16; 20.05.13; 24.17.02; 27.05.15; 29.01.14.

- (111) **37340**  
 (151) 19.09.2022  
 (181) 22.10.2031  
 (210) 049006  
 (220) 22.10.2021  
 (730) **FSS INVEST S.R.L., MD**  
 Str. Mitropolit Varlaam nr. 77,  
 MD-2012, Chișinău, Republica Moldova  
 (540)

**MALLDOVA**  
  
**CENTRE**

- (526) Elementele mărcii asupra cărora nu se extinde dreptul exclusiv: „CENTRE”, cu excepția executării grafice deosebite.  
 (591) Culori revendicate: negru, roșu.  
 (511) NCL(11-2021)  
 35 - servicii on-line de tranzacționare, și anume servicii de operare on-line pe piețe pentru vânzătorii și cumpărătorii de produse și servicii; servicii on-line de tranzacționare în care vânzătorii afișează produsele sau serviciile care urmează să fie oferite spre vânzare, achiziționare sau spre licitare prin intermediul Internetului, în scopul facilitării vânzării de produse și servicii de către terți prin intermediul unei rețele de calculatoare; oferire de răspuns evaluativ și evaluări de produse și servicii oferite de vânzători, evaluarea valorii și a prețurilor produselor și serviciilor oferite de vânzători, serviciilor de performanță a cumpărătorilor și vânzătorilor, serviciilor de livrare, precum și experiența globală de tranzacționare în legătură cu acestea; oferirea unui ghid de căutare de publicitate on-line care oferă produse și servicii ale vânzătorilor; oferirea unei baze de date de căutare on-line de evaluare pentru cumpărători și vânzători; publicitate; gestiunea afacerilor comerciale; administrare comercială; lucrări de birou; servicii de comercializare pentru terți prestate de supermarketuri, hipermarketuri, buticuri, magazine, gherete, chioșcuri și tarabe;  
 36 - asigurări; afaceri financiare; afaceri monetare; afaceri imobiliare;  
 41 - educație; instruire; divertisment; activități sportive și culturale;  
 43 - servicii de alimentație publică; servicii de cazare temporară.

(531) CFE(8) 01.11.01; 01.11.09; 16.01.01;  
16.01.25; 27.03.12; 27.05.01; 29.01.12.

(540)

(111) **37341**

(151) 18.09.2022

(181) 27.12.2031

(210) 049395

(220) 27.12.2021

(730) **Backstage IT B.V., NL, NL**

Pollaan 43, Zutphen, 7202 BV, NEDER-  
LAND, Olanda

(540)



(526) Elementele mărcii asupra cărora nu se extin-  
de dreptul exclusiv: „®”, „E”, cu excepția  
executării grafice deosebite.

(511) NCL(11-2021)

35 - publicitate; managementul, organizarea și  
administrarea afacerilor comerciale; lucrări  
de birou;

38 - servicii de telecomunicații;

41 - educație; instruire; divertisment; activități  
sportive și culturale;

42 - servicii științifice și tehnologice, precum și  
servicii de cercetare și de creație, referitoare  
la acestea; servicii de analiză, servicii de  
cercetare industrială și design industrial; ser-  
vicii de control al calității și de autentificare;  
crearea și dezvoltarea hardware și software  
de calculator.

(531) CFE(8) 24.15.21; 26.04.11; 26.04.18;  
26.04.24; 27.01.03; 27.05.24.

(111) **37342**

(151) 21.09.2022

(181) 23.07.2031

(210) 048500

(220) 23.07.2021

(730) **ZACAREAN Romeo, MD**

Str. Valeriu Cupcea nr. 10,  
MD-2009, Chișinău, Republica Moldova



(526) Elementele mărcii asupra cărora nu se extin-  
de dreptul exclusiv: „TANDYR”, „HOUSE”, cu  
excepția executării grafice deosebite.

(511) NCL(11-2021)

11 - aparate și instalații de iluminat, de încălzire,  
de răcire, de producere a vaporilor, de gătit,  
de uscare, de ventilare, de distribuire a apei  
și instalații sanitare;

35 - publicitate; managementul, organizarea și  
administrarea afacerilor comerciale; lucrări  
de birou.

(531) CFE(8) 01.15.11; 07.03.01; 13.03.02;  
26.01.05; 26.11.21; 26.13.25; 27.05.10.

(111) **37353**

(151) 22.09.2022

(181) 12.05.2031

(210) 048099

(220) 12.05.2021

(730) **BUCURIA DULCE S.R.L., MD**

Str. Columna nr. 162,  
MD-2004, Chișinău, Republica Moldova

(540)

**ANDANTE**

(511) NCL(11-2021)

30 - cafea, ceai, cacao și înlocuitori de cafea;  
orez, paste făinoase și tăiței; tapioca și sago;  
făină și preparate din cereale; pâine, produse



de patiserie și cofetărie; ciocolată; înghețată, șerburi și alte tipuri de gheață comestibilă; zahăr, miere, sirop de melasă; drojdie, praf de copt; sare; mirodenii, condimente, zarzavaturi conservate; oțet, sosuri și alte preparate de condimentare; gheață (apă înghețată); toate produsele sus-menționate, cu excepția sosurilor pentru salate.

- 
- (111) **37354**  
 (151) 21.09.2022  
 (181) 26.05.2031  
 (210) 048167  
 (220) 26.05.2021  
 (730) **RECOVER S.R.L., centru de asistență și mediere în asigurări, MD**  
 Str. Ilie Coșanu nr. 24,  
 MD-2075, Chișinău, Republica Moldova  
 (540)



- (526) Elementele mărcii asupra cărora nu se extinde dreptul exclusiv: „R”, „recover”, cu excepția executării grafice deosebite.  
 (591) Culori revendicate: oranj, albastru-închis.  
 (511) NCL(11-2021)  
 35 - publicitate; managementul, organizarea și administrarea afacerilor comerciale; lucrări de birou;  
 36 - servicii financiare, monetare și bancare; servicii de asigurări; afaceri imobiliare;

45 - servicii juridice; servicii de securitate pentru protecția fizică a bunurilor materiale și a persoanelor; servicii personale și sociale oferite de către terți destinate să satisfacă nevoile indivizilor.

- (531) CFE(8) 26.04.18; 26.04.24; 26.11.12; 26.11.13; 26.13.25; 27.05.01; 27.05.21; 29.01.12.
- 

- (111) **37355**  
 (151) 21.09.2022  
 (181) 11.06.2031  
 (210) 048264  
 (220) 11.06.2021  
 (730) **SCOBIOALĂ Iulian, MD**  
 Str. Codrul Cosminului nr. 23,  
 MD-2023, Chișinău, Republica Moldova  
 (540)

T R E E H O U S E  
 R E L A X P A R K

- (526) Elementele mărcii asupra cărora nu se extinde dreptul exclusiv: „RELAX PARK”.  
 (511) NCL(11-2021)  
 35 - publicitate; managementul, organizarea și administrarea afacerilor comerciale; lucrări de birou.  
 (531) CFE(8) 27.05.01.
- 

- (111) **37356**  
 (151) 21.09.2022  
 (181) 07.06.2031  
 (210) 048269  
 (220) 07.06.2021  
 (730) **TIDBIT PLUS S.R.L., MD**  
 Bd. Mircea cel Bătrîn nr. 39, ap. 351,  
 MD-2075, Chișinău, Republica Moldova

(540)



tidbit

(511) NCL(11-2021)

- 29 - carne, pește, păsări și vânat; extracte din carne; fructe și legume conservate, congelate, uscate și fierte; jeleuri, dulceturi, compoturi; ouă; lapte, brânzeturi, unt, iaurt și alte produse lactate; uleiuri și grăsimi de uz alimentar;
- 30 - cafea, ceai, cacao și înlocuitori de cafea; orez, paste făinoase și tăiței; tapioca și sago; făină; pâine, produse de patiserie; zahăr, miere, sirop de melasă; drojdie, praf de copt; sare; mirodenii, condimente, zarzavaturi conservate; oțet, sosuri și alte preparate de condimentare; gheață (apă înghețată);
- 35 - servicii on-line de tranzacționare, și anume servicii de operare on-line pe piețe pentru vânzătorii și cumpărătorii de produse și servicii; servicii on-line de tranzacționare în care vânzătorii afișează produsele sau serviciile care urmează să fie oferite spre vânzare, achiziționare sau spre licitare prin intermediul Internetului, în scopul facilitării vânzării de produse și servicii de către terți prin intermediul unei rețele de calculatoare; oferire de răspuns evaluativ și evaluări de produse și servicii oferite de vânzători, evaluarea valorii și a prețurilor produselor și serviciilor oferite de vânzători, serviciilor de performanță a cumpărătorilor și vânzătorilor, serviciilor de livrare, precum și experiența globală de tranzacționare în legătură cu acestea; oferirea unui ghid de căutare de publicitate on-line care oferă produse și servicii ale vânzătorilor; oferirea unei baze de date de căutare on-line de evaluare pentru cumpărători și vânzători; publicitate; gestiunea afacerilor comerciale;

administrare comercială; lucrări de birou; servicii de comercializare pentru terți prestate de supermarketuri, hipermarketuri, buticuri, magazine, gherete, chioșcuri și tarabe.

(531) CFE(8) 07.03.02; 26.04.07; 26.13.25; 27.01.02; 27.03.15; 27.05.01.

(111) 37357

(151) 21.09.2022

(181) 30.06.2031

(210) 048381

(220) 30.06.2021

(730) VERWALTUNG S.R.L., societate comercială, MD

Str. Independenței nr. 24/1, ap. 78,  
MD-2060, Chișinău, Republica Moldova

(540)



(526) Elementele mărcii asupra cărora nu se extinde dreptul exclusiv: „e”, „Bloc”, cu excepția executării grafice deosebite.

(591) Culori revendicate: sur, oranj.

(511) NCL(11-2021)

35 - publicitate; managementul, organizarea și administrarea afacerilor comerciale; lucrări de birou;

36 - servicii financiare, monetare și bancare; servicii de asigurări; afaceri imobiliare.

(531) CFE(8) 26.11.07; 27.05.10; 29.01.12.

(111) 37358

(151) 21.09.2022

(181) 02.07.2031

(210) 048383

(220) 02.07.2021

(730) ASTORTA S.A., MD

Str. Kiev nr. 2,  
MD-2068, Chișinău, Republica Moldova

(540)

**MAXIMUM**

(511) NCL(11-2021)

35 - servicii on-line de tranzacționare, și anume servicii de operare on-line pe piețe pentru vânzătorii și cumpărătorii de produse și servicii; servicii on-line de tranzacționare în care vânzătorii afișează produsele sau serviciile care urmează să fie oferite spre vânzare, achiziționare sau spre licitare prin intermediul Internetului, în scopul facilitării vânzării de produse și servicii de către terți prin intermediul unei rețele de calculatoare; oferire de răspuns evaluativ și evaluări de produse și servicii oferite de vânzători, evaluarea valorii și a prețurilor produselor și serviciilor oferite de vânzători, serviciilor de performanță a cumpărătorilor și vânzătorilor, serviciilor de livrare, precum și experiența globală de tranzacționare în legătură cu acestea; oferirea unui ghid de căutare de publicitate on-line care oferă produse și servicii ale vânzătorilor; oferirea unei baze de date de căutare on-line de evaluare pentru cumpărători și vânzători; publicitate; servicii de comercializare pentru terți prestate de supermarketuri, hipermarketuri, buticuri, magazine, gherete, chioșcuri și tarabe.

(531) CFE(8) 27.05.01.

(111) **37359**

(151) 21.09.2022

(181) 12.07.2031

(210) 048415

(220) 12.07.2021

(730) **ELEVATOR PARK S.R.L., MD**

Str. Uzinelor nr. 2,

MD-2023, Chișinău, Republica Moldova

(540)

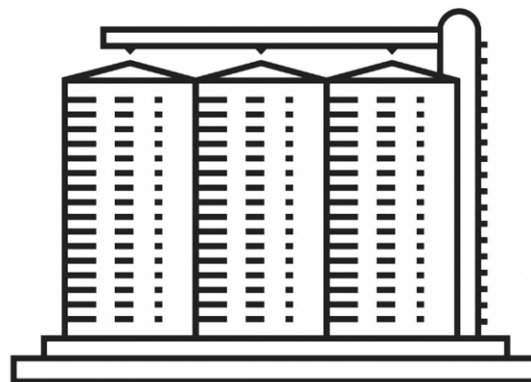
**ELEVATOR PARK**

(526) Elementele mărcii asupra cărora nu se extinde dreptul exclusiv: „ELEVATOR”, „PARK”, cu excepția executării grafice deosebite.

(511) NCL(11-2021)

36 - servicii financiare, monetare și bancare; servicii de asigurări; afaceri imobiliare;

44 - servicii medicale; servicii veterinare; servicii de igienă și de îngrijire a frumuseții pentru oameni sau animale; servicii de agricultură, acvacultură, horticultură și silvicultură.

(531) CFE(8) 07.01.06; 07.01.14; 07.01.24; 07.01.25; 15.01.01; 18.01.16; 19.01.01; 19.01.25; 27.05.01.

(111) **37360**

(151) 21.09.2022

(181) 13.07.2031

(210) 048427

(220) 13.07.2021

(730) **GREEN AUTOTRADING S.R.L., MD**

Str. Calea Orheiului nr. 112,

MD-2020, Chișinău, Republica Moldova

(540)

**4roți**

- (511) NCL(11-2021)  
 12 - vehicule; aparate de locomoție terestră, aeriană sau navală;  
 37 - servicii de construcții; servicii de instalare și reparații; extracții miniere, forare de petrol și gaze;  
 39 - transport; ambalarea și depozitarea mărfurilor; organizarea de călătorii.  
 (531) CFE(8) 18.01.21; 27.03.15; 27.05.08; 27.07.11; 27.07.21.

- (111) **37361**  
 (151) 21.09.2022  
 (181) 13.07.2031  
 (210) 048443  
 (220) 13.07.2021  
 (730) **ZAHARIA Maria, MD**  
 Str. Vasile Badiu nr. 8/3, ap. 16,  
 MD-2020, Chișinău, Republica Moldova  
 (540)



- (511) NCL(11-2021)  
 16 - hârtie și carton; produse de imprimărie; articole pentru legătorie; fotografii; articole de papetărie și de birou, cu excepția mobilei; adezivi pentru papetărie sau menaj; materiale pentru pictură și pentru artiști; pensule; materiale didactice și de instruire; folii, pelicule și pungă din plastic pentru ambalare și împachetare; caractere și clișee tipografice;  
 39 - transport; ambalarea și depozitarea mărfurilor; organizarea de călătorii;  
 43 - servicii de alimentație publică; servicii de cazare temporară;  
 45 - servicii juridice; servicii de securitate pentru protecția fizică a bunurilor materiale și a persoanelor; servicii personale și sociale oferite

de către terți destinate să satisfacă nevoile indivizilor.

- (531) CFE(8) 09.01.10; 19.03.03; 19.03.08; 19.03.25; 27.05.11.

- (111) **37362**  
 (151) 22.09.2022  
 (181) 10.02.2031  
 (210) 047474  
 (220) 10.02.2021  
 (730) **HANKOOK & COMPANY CO., LTD, KR**  
 286, Pangyo-ro, Bundang-gu, Seongnam-si,  
 Gyeonggi-do, Republica Coreea  
 (540)

**LAUFENN S FIT EQ**

- (526) Elementele mărcii asupra cărora nu se extinde dreptul exclusiv: „S”, cu excepția execuțiilor grafice deosebite.  
 (511) NCL(11-2021)  
 12 - pneuri pentru automobile; pneuri pentru vehicule pe două roți; carcase pentru pneuri; huse pentru pneuri; pneuri pentru motociclete; petice adezive de cauciuc pentru repararea camerelor de aer; camere de aer pentru vehicule pe două roți; camere de aer pentru motociclete; camere de aer pentru pneuri; camere de aer pentru roți de vehicule; camere pentru pneuri pentru roți de vehicule; plase de portbagaje pentru vehicule; pneuri (anvelope); truse pentru repararea camerelor de aer; jante de roți pentru vehicule; huse de șei pentru biciclete; huse de șei pentru motociclete; centuri de siguranță pentru scaune de vehicule; saboți de frână pentru vehicule; amortizoare pentru vehicule; portschiuri pentru automobile; crampoane pentru pneuri; cuie pentru pneuri; bandaje de roți pentru vehicule; pneuri solide pentru roți de vehicule; benzi de rulare pentru reșaparea pneurilor; șenile pentru vehicule (de tip benzi de șenilă); șenile pentru vehicule (de tip tractor); cauciucuri fără cameră pentru vehicule pe două roți; cauciucuri fără cameră pentru motociclete; valve de bandaje pentru vehicule; anvelope pentru vehicule.  
 (531) CFE(8) 27.05.01; 27.05.10.

(111) **37363**  
 (151) 22.09.2022  
 (181) 10.02.2031  
 (210) 047475  
 (220) 10.02.2021  
 (730) **HANKOOK & COMPANY CO., LTD, KR**  
 286, Pangyo-ro, Bundang-gu, Seongnam-si,  
 Gyeonggi-do, Republica Coreea  
 (540)

**LAUFENN G FIT EQ**

(526) Elementele mărcii asupra cărora nu se extinde dreptul exclusiv: „G”, cu excepția executării grafice deosebite.

(511) NCL(11-2021)

12 - pneuri pentru automobile; pneuri pentru vehicule pe două roți; carcase pentru pneuri; huse pentru pneuri; pneuri pentru motociclete; petice adezive de cauciuc pentru repararea camerelor de aer; camere de aer pentru vehicule pe două roți; camere de aer pentru motociclete; camere de aer pentru pneuri; camere de aer pentru roți de vehicule; camere pentru pneuri pentru roți de vehicule; plase de portbagaje pentru vehicule; pneuri (anvelope); truse pentru repararea camerelor de aer; jante de roți pentru vehicule; huse de șei pentru biciclete; huse de șei pentru motociclete; centuri de siguranță pentru scaune de vehicule; saboti de frână pentru vehicule; amortizoare pentru vehicule; portschiuri pentru automobile; crampoane pentru pneuri; cuie pentru pneuri; bandaje de roți pentru vehicule; pneuri solide pentru roți de vehicule; benzi de rulare pentru reșaparea pneurilor; șenile pentru vehicule (de tip benzi de șenilă); șenile pentru vehicule (de tip tractor); cauciucuri fără camera pentru vehicule pe două roți; cauciucuri fără cameră pentru motociclete; valve de bandaje pentru vehicule; anvelope pentru vehicule.

(531) CFE(8) 27.05.01; 27.05.10.

(111) **37371**  
 (151) 25.09.2022  
 (181) 02.12.2031  
 (210) 049269  
 (220) 02.12.2021  
 (730) **BOZIANU Andrei, MD**  
 Str. Pietrarilor nr. 30, MD-2081,  
 Bubuieci, Chișinău, Republica Moldova

(540)



(526) Elementele mărcii asupra cărora nu se extinde dreptul exclusiv: „POLYSTYRENE”, „ART”, cu excepția executării grafice deosebite.

(591) Culori revendicate: galben, negru, alb.

(511) NCL(11-2021)

- 01 - materie primă pentru producerea spumei de polistiren;
- 02 - vopsele, finisuri, lacuri; substanțe de protecție contra ruginii și contra deteriorării lemnului; materiale colorante; coloranți; cerneluri pentru imprimare, marcare și gravare; rășini naturale în stare brută; metale sub formă de folie și pulbere utilizate în pictură, decorare, imprimare și artă;
- 17 - cauciuc, gutapercă, gumă, azbest, mică și înlocuitori ai acestora neprelucrate și semiprelucrate; materiale plastice și rășini extrudate destinate utilizării în producție; materiale de călăfătuire, etanșare și izolare; conducte, tuburi și furtunuri flexibile nemetalice;
- 19 - materiale de construcție nemetalice; conducte rigide nemetalice pentru construcție; asfalt, smoală, gudron și bitum; construcții transportabile nemetalice; monumente nemetalice;
- 37 - servicii de construcții; servicii de instalare și reparații; extracții miniere, forare de petrol și gaze.
- (531) CFE(8) 07.15.20; 26.03.02; 26.11.08; 26.13.25; 27.05.09; 29.01.13.

- (111) **37379**  
 (151) 27.09.2022  
 (181) 06.12.2029  
 (210) 045262  
 (220) 06.12.2019  
 (730) **PRIVATE JOINT STOCK COMPANY CARLSBERG UKRAINE, UA**  
 Vul. Vasyliia Stusa, bud. 6, m. Zaporizhzhia, 69076, Ucraina

(540)



- (526) Elementele mărcii asupra cărora nu se extinde dreptul exclusiv: toate elementele verbale, cu excepția „TARAS” și a executării grafice deosebite.
- (591) Culori revendicate: cafeniu de diferite nuanțe, alb.
- (511) NCL(11-2019)  
 32 - cvas (băutură nealcoolică), esențe pentru fabricarea cvasului, preparate pentru fabricarea cvasului, prafuri pentru fabricarea cvasului.
- (531) CFE(8) 01.15.05; 02.01.13; 02.01.18; 03.07.07; 05.07.02; 07.01.13; 07.01.20; 15.01.01; 19.07.22; 19.09.01; 27.03.11; 27.05.09; 28.05.00; 29.01.07.

- (111) **37381**  
 (151) 27.09.2022  
 (181) 07.12.2030  
 (210) 047206  
 (220) 07.12.2020  
 (730) **SMIRNOV Alexandru, MD**  
 Bd. Renașterii Naționale nr. 20,  
 MD-2024, Chișinău, Republica Moldova

(540)

## MEREU APROAPE

- (511) NCL(11-2020)  
 35 - servicii on-line de tranzacționare, și anume servicii de operare on-line pe piețe pentru

vânzătorii și cumpărătorii de produse și servicii; servicii on-line de tranzacționare în care vânzătorii afișează produsele sau serviciile care urmează să fie oferite spre vânzare, achiziționare sau spre licitare prin intermediul Internetului, în scopul facilitării vânzării de produse și servicii de către terți prin intermediul unei rețele de calculatoare; oferire de răspuns evaluativ și evaluări de produse și servicii oferite de vânzători, evaluarea valorii și a prețurilor produselor și serviciilor oferite de vânzători, serviciilor de performanță a cumpărătorilor și vânzătorilor, serviciilor de livrare, precum și experiența globală de tranzacționare în legătură cu acestea; oferirea unui ghid de căutare de publicitate on-line care oferă produse și servicii ale vânzătorilor; oferirea unei baze de date de căutare on-line de evaluare pentru cumpărători și vânzători; publicitate; gestiunea afacerilor comerciale; administrare comercială; lucrări de birou; servicii de comercializare pentru terți prestate de supermarketuri, hipermarketuri, butikuri, magazine, gherete, chioșcuri și tarabe.

- (111) **37382**  
 (151) 27.09.2022  
 (181) 09.12.2030  
 (210) 047212  
 (220) 09.12.2020  
 (730) **CEPOI Andrei, MD**  
 MD-3615, Bumbata, Ungheni, Republica Moldova

(540)



(511) NCL(11-2020)

25 - încălțăminte, articole care servesc la acoperirea capului;

35 - servicii on-line de tranzacționare, și anume servicii de operare on-line pe piețe pentru vânzătorii și cumpărătorii de produse și servicii; servicii on-line de tranzacționare în care vânzătorii afișează produsele sau serviciile care urmează să fie oferite spre vânzare, achiziționare sau spre licitare prin intermediul Internetului, în scopul facilitării vânzării de produse și servicii de către terți prin intermediul unei rețele de calculatoare; oferire de răspuns evaluativ și evaluări de produse și servicii oferite de vânzători, evaluarea valorii și a prețurilor produselor și serviciilor oferite de vânzători, serviciilor de performanță a cumpărătorilor și vânzătorilor, serviciilor de livrare, precum și experiența globală de tranzacționare în legătură cu acestea; oferirea unui ghid de căutare de publicitate on-line care oferă produse și servicii ale vânzătorilor; oferirea unei baze de date de căutare on-line de evaluare pentru cumpărători și vânzători; publicitate; gestiunea afacerilor comerciale; administrare comercială; lucrări de birou; servicii de comercializare pentru terți prestate de supermarketuri, hipermarketuri, buticuri, magazine, gherete, chioșcuri și tarabe.

(531) CFE(8) 02.09.01; 03.05.01; 03.05.20; 03.05.24; 27.05.17.

(111) **37391**

(151) 28.09.2022

(181) 17.06.2031

(210) 048696

(220) 17.06.2021

(730) **RAGHIMOV Ilgar, MD**

Str. Iubileară nr. 1, ap. 2,

MD-6103, Ceadr-Lunga, Republica Moldova

(540)



(526) Elementele mărcii asupra cărora nu se extinde dreptul exclusiv: „Music Company”, cu excepția executării grafice deosebite.

(511) NCL(11-2021)

09 - aparate și instrumente științifice, de cercetare, de navigare, geodezice, fotografice, cinematografice, audiovizuale, optice, de cântărire, de măsurare, de semnalizare, de detectare, de testare, de inspectare, de salvare și didactice; aparate și instrumente pentru conducerea, comutarea, transformarea, acumularea, reglarea sau controlul distribuției sau utilizării energiei electrice; aparate și instrumente pentru înregistrarea, transmiterea, reproducerea sau prelucrarea sunetului, imaginilor sau a datelor; suporturi digitale înregistrate și descărcabile, software de calculatoare, suporturi digitale sau analogice goale de înregistrare și de stocare; mecanisme pentru aparate cu preplată; mașini înregistratoare de încasat, dispozitive de calcul; calculatoare și dispozitive periferice pentru calculatoare; costume de scafandru, măști pentru scafandri, tamponi de urechi pentru scafandri, cleme nazale pentru scafandri și înotători, mănuși de scafandru, aparate de respirat sub apă pentru înot subacvatic; extinctoare;

35 - publicitate; managementul, organizarea și administrarea afacerilor comerciale; lucrări de birou;

41 - educație; instruire; divertisment; activități sportive și culturale;

42 - servicii științifice și tehnologice, precum și servicii de cercetare și de creație, referitoare la acestea; servicii de analiză, servicii de

cercetare industrială și design industrial; servicii de control al calității și de autentificare; crearea și dezvoltarea hardware și software de calculator.

(531) CFE(8) 01.05.01; 01.05.07; 03.07.01; 04.05.04; 05.13.04; 07.05.08; 07.05.12; 22.01.16; 27.05.04; 27.05.17.

(111) **37408**

(151) 03.10.2022

(181) 22.06.2031

(210) 048319

(220) 22.06.2021

(730) **PASCARU Adrian, MD**

Str. Nicolae Milescu Spătarul nr. 19, ap. 3,  
MD-2075, Chișinău, Republica Moldova

(540)

## J'ADORE WINE

(526) Elementele mărcii asupra cărora nu se extinde dreptul exclusiv: „WINE”.

(511) NCL(11-2021)

33 - băuturi alcoolice.

(111) **37409**

(151) 04.10.2022

(181) 07.09.2031

(210) 048734

(220) 07.09.2021

(730) **Japan Tobacco Inc., JP**

1-1, Toranomom 4-chome, Minato-ku, Tokyo,  
Japonia

(540)

## PROFIRM FILTER

(526) Elementele mărcii asupra cărora nu se extinde dreptul exclusiv: „FIRM FILTER”, cu excepția executării grafice deosebite.

(511) NCL(11-2021)

34 - tutun prelucrat sau neprelucrat; tutun de fumat, tutun de pipă, tutun de rulat, tutun de mestecat, snus cu tutun; țigarete, țigarete electronice, soluții lichide pentru utilizare în țigări electronice, vaporizatoare pentru tutun, țigări de foi, cigarillos (tip de trabuc de dimensiuni reduse); tutun de prizat; articole pentru fumători incluse în clasa 34; foițe pentru țigarete, tuburi de țigară și chibrituri.

(531) CFE(8) 10.01.10; 10.01.25; 24.17.02; 26.01.01; 26.01.06; 26.13.25; 27.05.08.

(111) **37410**

(151) 06.10.2022

(181) 12.08.2030

(210) 046562

(220) 12.08.2020

(730) **CĂLĂRAȘI DIVIN S.R.L., MD**

Str. Călărașilor nr. 10,  
MD-4401, Călărași, Republica Moldova

(540)



(526) Elementele mărcii asupra cărora nu se extinde dreptul exclusiv: „CĂLĂRAȘI”, cu excepția executării grafice deosebite.

(554) Marcă tridimensională.

(511) NCL(11-2020)

33 - băuturi alcoolice, cu excepția berii; preparate alcoolice pentru fabricarea băuturilor.

(531) CFE(8) 02.01.20; 19.07.01; 19.07.17; 24.03.07; 25.01.15; 27.05.09; 27.05.11.



(111) **37411**  
 (151) 30.09.2022  
 (181) 26.03.2031  
 (210) 047758  
 (220) 26.03.2021  
 (730) **OZONTEH IMPEX S.R.L., MD**  
 Șos. Chișinău nr. 69,  
 MD-3702, Strășeni, Republica Moldova  
 (540)



(591) Culori revendicate: albastru de diferite nuanțe.  
 (511) NCL(11-2021)  
 07 - instrumente agricole, altele decât cele acționate manual;  
 35 - publicitate; managementul, organizarea și administrarea afacerilor comerciale; lucrări de birou.  
 (531) CFE(8) 18.01.01; 18.01.08; 18.01.21; 18.01.23; 27.03.15; 27.05.08; 29.01.04.

(111) **37412**  
 (151) 04.10.2022  
 (181) 19.05.2030  
 (210) 046020  
 (220) 19.05.2020  
 (730) **MOCAN Dumitru, MD**  
 Str. Timișoara nr. 12,  
 MD-2059, Chișinău, Republica Moldova  
 (540)

## WORX

(511) NCL(11-2020)  
 07 - mașini, mașini-unelte, scule cu acționare mecanică; motoare, cu excepția celor pentru vehiculele terestre; cuplaje și organe de transmisie, cu excepția celor pentru vehiculele terestre; instrumente agricole, altele decât cele acționate manual; incubatoare pentru ouă; mașini automate de vânzare; toate produsele sus-menționate, cu excepția perforatoarelor pentru mașinile de prelucrat metale, componentelor de acționare pentru unelte electrice, și anume muchii tăietoare, prize și

capete de acționare;

08 - scule și instrumente acționate manual; cuțite, furculițe și linguri; arme albe, cu excepția armelor de foc; aparate de ras; toate produsele sus-menționate, cu excepția componentelor de acționare pentru unelte manuale, și anume muchii tăietoare, prize și capete de acționare.

(111) **37413**  
 (151) 05.10.2022  
 (181) 04.06.2030  
 (210) 046122  
 (220) 04.06.2020  
 (730) **BESCHIERU Daria, MD**  
 Str. Nicolae Milescu-Spătarul nr. 23, ap. 79,  
 MD-2075, Chișinău, Republica Moldova  
 (540)

## POET

(511) NCL(11-2020)  
 32 - bere; băuturi nealcoolice; ape minerale și gazoase; băuturi din fructe și sucuri de fructe; siropuri și alte preparate nealcoolice pentru fabricarea băuturilor;  
 33 - rachiu de vin învechit.

(111) **37414**  
 (151) 03.10.2022  
 (181) 25.05.2031  
 (210) 048177  
 (220) 25.05.2021  
 (730) **DF World of Spices GmbH, DE**  
 Dieter-Fuchs-Strasse 10, 49201 Dissen,  
 Germania  
 (540)

Din inima României, cu drag pentru români. Așa cum ne place nouă.

(526) Elementele mărcii asupra cărora nu se extinde dreptul exclusiv: „României”.  
 (511) NCL(11-2021)  
 29 - carne, pește, păsări și vânat; extracte din carne; fructe și legume conservate, congelate, uscate și fierte; jeleurii, dulceturi, compoturi; ouă; lapte, brânzeturi, unt, iaurt și alte produse lactate; uleiuri și grăsimi de uz ali-

mentar; înlocuitori de carne; cârnați vegetali preparați din proteină de soia (cârnați de soia); chiftele vegetale prăjite făcute din soia (înlocuitori de carne) și gulaș de soia; aspicuri din carne, pește, fructe și legume; fructe sau legume conservate în ulei, muștar, oțet sau sirop (în saramură); cartofi, preparați; anghinare și miezuri de anghinare procesate; ardei iuți conservați; ardei preparați; năut, preparat; leguminoase preparate, linte (legume) conservată; germeți și lăstari de legume și fructe (prelucrați); măsline (pregătite), măsline umplute; ardei chili (preparați); piri piri (ardei chili), preparați; castraveciori; nuci preparate; germeți de soia (preparați); castane gătite; piure de castane; murături; ciuperci, preparate; trufe gătite; produse tartinabile pe bază de trufe (creme de trufe); gelatină de uz alimentar; glazuri comestibile pentru alimente pe bază de carne, pește, testacee, păsări, vânat, extracte de carne, produse lactate, supe, ciuperci, fructe, legume, cartofi, boabe de soia, nuci sau semințe; sucuri de legume pentru gătit; uleiuri, inclusiv uleiuri cu mirodenii, uleiuri condimentate, uleiuri de ciuperci, uleiuri de plante, uleiuri de fructe, uleiuri de legume, uleiuri de fructe de pădure, uleiuri de usturoi, uleiuri de semințe, uleiuri de nuci, uleiuri pe bază de trufe, ulei de măsline; uleiuri aromatizate, cu mirodenii; fructe de pădure (prelucrate); prafuri de fructe, fructe de pădure și legume; semințe preparate, praf de semințe; sosuri pentru gustări și preparate pentru fabricarea sosurilor pentru gustări; paste constând din carne, pește, păsări, vânat, extracte de carne, legume și produse lactate, cu adaos de mirodenii; piureuri constând din roșii, fasole, castane, mazăre; tocane; hummus (pastă de năut); pastă de trufe; pate de ficat; baze de supă, baze de ciorbă; concentrate pentru pregătirea supelor; supe, consommé-uri, bulion, ciorbe; concentrate de legume, carne și carne de pasăre, cuburi de bulion; preparate pentru gătitul supelor, consommé-urilor, bulionului și ciorbelor, toate și în formă dehidratată; amestecuri de legume pentru supe (procesate); lapte de soia, lapte de nucă de cocos pentru uz culinar, brânză, tofu; gemuri și marmeladă din fructe; amestecuri cu conținut de grăsime pentru tartine; alimente produse în principal din fasole sau năut cu adaos de făină de soia, inclusiv falafel; ulei din semințe de in pentru uz culinar; extracte de alge; alge preparate, foi din alge de mare; ouă de melci; melci, moluște și crustacee procesate; gustări și gustări sub formă de mâncăruri ușoare

constând în principal din carne, pește, testacee, crustacee, moluște, păsări, vânat, extracte de carne, produse lactate, supe, ciuperci, fructe, legume, cartofi, boabe de soia, nuci sau semințe; chips-uri, chips-uri de creveți; mâncăruri gata preparate și semipreparate constând în principal din carne, pește, testacee, crustacee, moluște, păsări, vânat, extracte de carne, produse lactate, supe, ciuperci, fructe, legume, cartofi, boabe de soia, nuci sau semințe; aperitive constând în principal din carne, pește, testacee, crustacee, moluște, păsări, vânat, extracte de carne, produse lactate, supe, ciuperci, fructe, legume, cartofi, boabe de soia, nuci sau semințe, inclusiv legume sau flori de legume marinate cu ulei; amestecuri instant dehidratate pentru mâncăruri preparate constând în principal din carne, pește, testacee, crustacee, moluște, păsări, vânat, extracte de carne, produse lactate, supe, ciuperci, fructe, legume, cartofi, boabe de soia, nuci sau semințe; salate preparate; umpluturi și amestecuri constând în principal din carne, pește, testacee, crustacee, moluște, păsări, vânat, extracte de carne, produse lactate, supe, ciuperci, fructe, legume, cartofi, boabe de soia, nuci sau semințe; alimente cu conținut redus de calorii, constând în principal din carne, pește, testacee, crustacee, moluște, păsări, vânat, extracte de carne, produse lactate, supe, ciuperci, fructe, legume, cartofi, boabe de soia, nuci sau semințe; produse tartinabile și topping-uri pentru alimente constând în principal din carne, pește, testacee, crustacee, moluște, păsări, vânat, extracte de carne, produse lactate, supe, ciuperci, fructe, legume, cartofi, boabe de soia, nuci sau semințe; lapte din boabe de soia, băuturi pe bază de soia utilizate ca înlocuitori de lapte; ulei de susan pentru alimente; susan măcinat; clătite de cartofi; răști (chiftele cu cartofi gratinați prăjiți); toate produsele sus-menționate inclusiv conservate și sub formă de semipreparate sau mâncăruri gata preparate, inclusiv congelate și sub formă de alimente cu conținut redus de calorii, și inclusiv în capsule sau microcapsule sau cu cantitate redusă de germeți; toate produsele sus-menționate provenite din România;

30 - cafea, ceai, cacao și înlocuitori de cafea; orez, paste făinoase și tăiței; tapioca și sago; făină și preparate din cereale; pâine, produse de patiserie și cofetărie; ciocolată; înghețată, șerburi și alte tipuri de gheață comestibilă; zahăr, miere, sirop de melasă; drojdie, praf de copt; sare, mirodenii, condimente, zarza-

vaturi conservate; oțet, sosuri și alte preparate de condimentare; gheață (apă înghețată); amestecuri și substanțe aromatice de uz alimentar, cu excepția uleiurilor esențiale; sare aromată și sare pentru asezonare, esențe de mirodenii, extracte de mirodenii, plante aromatice pentru condimentare, plante în ulei pentru condimentare, plante aromatice uscate pentru gătit și de uz culinar, amestecuri de mirodenii, mirodenii sub formă de pastă, sare cu mirodenii, preparate de mirodenii; sare pentru conservarea alimentelor, sosuri condimentate și sosuri pentru condimentare; preparate pentru asezonare; amestecuri de plante aromatice pentru gătit; plante aromatice în ulei; frunze de dafin, cuișoare, ghimbir, ienibahar, boabe de ienupăr (condimente), șofran, coriandru; mirodenii pentru conserve și murături; bicarbonat de sodiu alimentar; arome alimentare, condimente și produse pentru asezonare; arome pentru asezonare, extracte de arome de uz alimentar, substanțe și preparate pentru asezonare, amestecuri condimentate, preparate pentru asezonare sub formă de pastă, mirodenii și condimente decorative, sare cu condimente, sosuri aromate, preparate aromate, inclusiv sub formă de cuburi; sambal (condiment pe bază de ardei iute); sosuri salsa; chutneys (condimente); marinate; marinate pentru asezonare; flori și plante aromatice cu flori pentru condimentare; praf de flori pentru condimentare; ardei iuți uscați (condimente), piri piri uscat (ardei chili, condiment); zahăr aromat, zahăr cu aromă de vanilie, zahăr vanilat; amestecuri de zahăr și scorțișoară; amestecuri de zahăr și mirodenii; zahăr din trestie de zahăr; glazuri comestibile pentru alimente pe bază de cereale, produse din cereale, orez, condimente și mirodenii; produse pentru frăgezit carne, de uz casnic (condimente); potențiatori de gust, saramură și marinate pentru carne, de uz casnic; pesmeți din pâine pentru panat; arome vegetale, extracte aromatice, arome de reacție și arome de afumare, esențe de uz alimentar (cu excepția esențelor eterice și uleiurilor esențiale); aditivi pentru panificație, și anume arome pentru copt; sosuri, inclusiv sosuri demi-glace, sos alb, sos pesto, sosuri de muștar, sosuri cu oțet și sosuri pentru salate (lichide sau uscate), sosuri de fructe; sosuri pentru mâncare; sos concentrat; amestecuri pentru mâncăruri și semipreparate pentru o gătire ușoară în formă uscată, de pastă sau lichidă, constând din ingrediente aromate și de condimentare, aditivi tehnici pentru ali-

mente, cum ar fi agenții de îngroșare sau emulgatori și ingrediente pentru gust, în special produse lactate, legume, fructe, ciuperci, arome, mirodenii și plante aromatice; sirop auriu, sirop de arțar; amestecuri uscate pentru sosuri și pentru sosuri pentru salate (lichide sau uscate); produse tartinabile și topping-uri pentru alimente constând în principal din cereale, preparate din cereale, orez, paste alimentare făinoase, condimente, mirodenii sau produse de patiserie; sosuri (amestecuri de oțet și ulei); agenți de îngroșare a sosurilor și sosurilor de carne; ketchup (sos); maioneză; capere; fructe și boabe de capere; preparate din cereale pentru consum uman, müsli, cuș-cuș, bulgur; mămăligă (polenta); mâncăruri pe bază de făină; fidele de orez, tăiței din amidon; fidea, macaroane; paste alimentare făinoase cu umplutură de brânză, carne sau legume; pâtés en croust; concentrat pentru aluat dospit; crutoane; produse de patiserie cu ceapă și brânză; lipii umplute sau acoperite la alegere sau pentru umplut sau acoperit, cum ar fi burritos, fajitas, taco, enchilada și chimichanga; gustări din grâu, orez și porumb fabricate prin extrudare, în special tortillas, nachos, taco, biscuiți sărați; produse de panificație ce pot fi gătite pentru consum într-un aparat de prăjit pâine, în special sandvișuri sărate coapte; fulgi de porumb; boabe de porumb prăjite; coșulețe din foietaj umplute cu diverse garnituri (vol-au-vent); amestecuri de copt și amestecuri de copt gata preparate (sub formă de pulbere), inclusiv amestecuri pentru copt cu mirodenii, condimente și arome; produse de panificație; taco, tortillas; făină de tapioca; budinci, bomboane, deserturi preparate (produse de patiserie și cofetărie); produse tartinabile pe bază de ciocolată, cacao, miere, produse din cereale sau maioneză; agenți de creștere pentru produse de panificație, și anume bicarbonat de sodiu, carbonat de amoniu și drojdie uscată pentru gătit; agenți de afânare a amestecurilor pentru prăjituri și panificație și a aluatului; ciocolată, nuga; dulciuri; produse cu conținut de ceai (îmbogățite cu vitamine și/sau aromatizate și/sau ca produse instant și/sau îmbogățite cu minerale), ceai cu gheață (iced tea), băuturi cu ceai sau pe bază de ceai, infuzii de plante și ceaiuri de fructe, infuzii (altele decât cele medicinale), kombucha (băuturi); hârtie de orez (comestibilă); preparate cu drojdie, tărâțe prelucrate (preparate din cereale) pentru consum uman, preparate din tărâțe, alimente făcute în principal din făină de soia cu adaos

de fasole sau năut, inclusiv chiftele de soia; pastă din fasole de soia (miso); drojdie sub formă de tablete sau capsule; apă de trandafir; mâncăruri preparate pe bază de tăiței, mâncăruri preparate pe bază de paste, mâncăruri preparate pe bază de orez; taco, foi pentru taco, tortillas, înveliș pentru sandvișuri; gustări, chips-uri, gustări crocante și gustări mici constând în principal din cereale, preparate din cereale, orez, paste alimentare făinoase, condimente, mirodenii sau produse de patiserie; mâncăruri gata preparate și semipreparate constând în principal din cereale, preparate pe bază de cereale, orez, paste alimentare făinoase, condimente, mirodenii sau produse de patiserie; aperitive constând în principal din cereale, preparate din cereale, orez, paste alimentare făinoase, flori pentru condimentare conservate în ulei sau prăjite sau sandvișuri; amestecuri uscate pentru mâncăruri instant constând în principal din cereale, preparate din cereale, orez, paste alimentare făinoase, condimente, mirodenii sau produse de patiserie; salată de orez, salată de macaroane, salate de paste și alte salate incluse în clasa 30; umpluturi și amestecuri, constând în principal din cereale, preparate din cereale, orez, paste alimentare făinoase, condimente, mirodenii sau produse de patiserie; pateuri (patiserie); alimente cu conținut redus de calorii pe bază de carbohidrați (altele decât cele de uz medical); amestecuri (glazuri pentru gătit); dextroză, dextroză de afumare de uz alimentar; glutamat de monosodiu, glutamat de sodiu; glazuri cu aromă de ciocolată; glazuri dulci; condimente de pulverizat pentru alimente; agenți de îngroșare de uz culinar; lianți pentru cârnați; gluten de uz alimentar, amestecuri pentru glazuri incluse în clasa 30; glazuri condimentate (glazuri aromate) pentru alimente; pastă de susan; dulciuri pe bază de susan; batoane dulci cu susan; semințe de susan (condimente); dulciuri preparate din ulei de susan; sare de masă amestecată cu semințe de susan; semințe de susan prăjite și măcinate destinate utilizării ca mirodenie; semințe de in de uz culinar (asezonare); toate produsele sus-menționate inclusiv conservate sau sub formă de semipreparate și mâncăruri instant, inclusiv congelate și sub formă de alimente cu conținut redus de calorii, și inclusiv în capsule sau microcapsule sau cu cantitate redusă de germeni; toate produsele sus-menționate provenite din România.

- (111) **37417**  
 (151) 07.10.2022  
 (181) 25.06.2031  
 (210) 048308  
 (220) 25.06.2021  
 (730) **ZUEVA Alexandra, MD**  
 Str. Gheorghe Asachi nr. 62, ap. 22,  
 MD-2028, Chișinău, Republica Moldova  
 (540)



- (511) NCL(11-2021)  
 30 - cafea, ceai, cacao și înlocuitori de cafea; orez, paste făinoase și tăiței; tapioca și sago; făină și preparate din cereale; pâine, produse de patiserie și cofetărie; ciocolată; înghețată, șerburi și alte tipuri de gheață comestibilă; zahăr, miere, sirop de melasă; drojdie, praf de copt; sare; mirodenii, condimente, zarzavaturi conservate; oțet, sosuri și alte preparate de condimentare; gheață (apă înghețată);  
 35 - servicii on-line de tranzacționare, și anume servicii de operare on-line pe piețe pentru vânzătorii și cumpărătorii de produse și servicii; servicii on-line de tranzacționare în care vânzătorii afișează produsele sau serviciile care urmează să fie oferite spre vânzare, achiziționare sau spre licitare prin intermediul Internetului, în scopul facilitării vânzării de produse și servicii de către terți prin intermediul unei rețele de calculatoare; oferire de răspuns evaluativ și evaluări de produse și servicii oferite de vânzători, evaluarea valorii și a prețurilor produselor și serviciilor oferite de vânzători, serviciilor de performanță a cumpărătorilor și vânzătorilor, serviciilor de livrare, precum și experiența globală de tranzacționare în legătură cu acestea; oferirea unui ghid de căutare de publicitate on-line care oferă produse și servicii ale vânzătorilor; oferirea unei baze de date de căutare on-line de evaluare pentru cumpărători și vânzători; publicitate; gestiunea afacerilor comerciale; administrare comercială; lucrări de birou; servicii de comercializare pentru terți prestate de supermarketuri, hipermarketuri, buticuri, magazine, gherete, chioșcuri și tarabe.  
 (531) CFE(8) 27.05.01.

(111) **37420**  
 (151) 08.10.2022  
 (181) 18.08.2031  
 (210) 048657  
 (220) 18.08.2021  
 (730) **TOTAL GRAVURA S.R.L., societate comercială, MD**  
 Bd. Cuza Vodă nr. 6, of. 30,  
 MD-2032, Chișinău, Republica Moldova

(540)

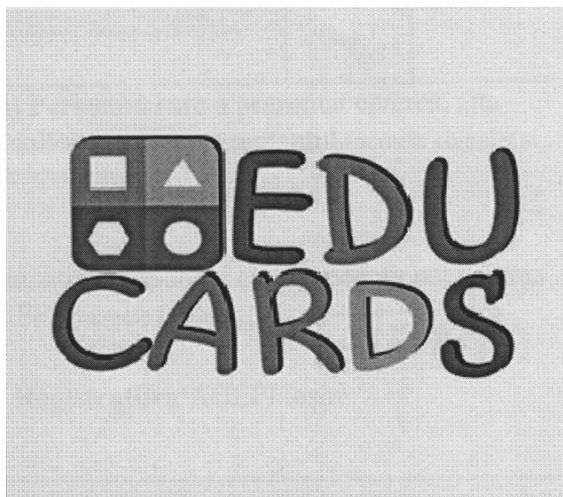

(526) Elementele mărcii asupra cărora nu se extinde dreptul exclusiv: „EDU”, „CARDS”, cu excepția executării grafice deosebite.

(511) NCL(11-2021)

28 - jocuri, jucării și articole pentru joacă; aparate pentru jocuri video; articole de gimnastică și sport; decorațiuni (ornamente) pentru pomul de Crăciun;

35 - publicitate; managementul, organizarea și administrarea afacerilor comerciale; lucrări de birou.

(531) CFE(8) 21.01.14; 21.01.15; 26.04.09; 26.04.10; 26.04.11; 26.04.12; 27.05.02.

(111) **37421**  
 (151) 08.10.2022  
 (181) 25.09.2031  
 (210) 048817  
 (220) 25.09.2021  
 (730) **TELEPORT LAB S.R.L., MD**  
 Str. Acad. Natalia Gheorghiu nr. 32/1,  
 MD-2025, Chișinău, Republica Moldova

(540)

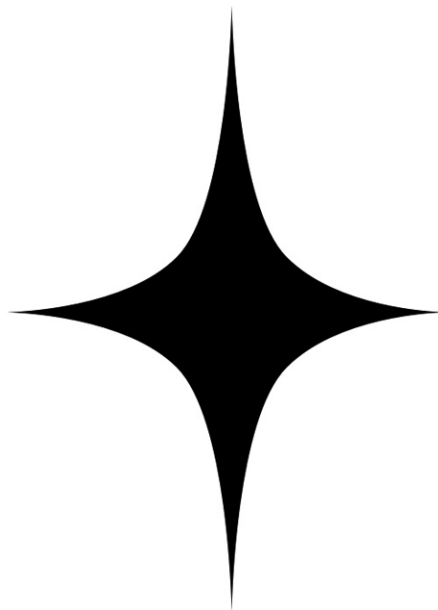

(511) NCL(11-2021)

09 - costume de scafandru; măști pentru scafandri, tampoane de urechi pentru scafandri, cleme nazale pentru scafandri și înotători, mănuși de scafandru, aparate de respirat sub apă pentru înot subacvatic; extinctoare;

35 - publicitate; managementul, organizarea și administrarea afacerilor comerciale; lucrări de birou;

39 - transport; ambalarea și depozitarea mărfurilor; organizarea de călătorii;

43 - servicii de alimentație publică; servicii de cazare temporară.

(531) CFE(8) 01.01.02; 01.01.09; 01.01.12; 26.04.03; 26.13.25.

(111) **37422**  
 (151) 08.10.2022  
 (181) 01.10.2031  
 (210) 048837  
 (220) 01.10.2021  
 (730) **EXCELLENCE S.R.L., întreprindere mixtă, MD**  
 Str. Grenoble nr. 23,  
 MD-2025, Chișinău, Republica Moldova

(540)



(526) Elementele mărcii asupra cărora nu se extinde dreptul exclusiv: „Excellence”, „medical center”, cu excepția executării grafice deosebite.

(511) NCL(11-2021)

35 - publicitate; managementul, organizarea și administrarea afacerilor comerciale; lucrări de birou;

39 - transport; ambalarea și depozitarea mărfurilor; organizarea de călătorii;

41 - educație; instruire; divertisment; activități sportive și culturale;

44 - servicii medicale; servicii veterinare; servicii de igienă și de îngrijire a frumuseții pentru oameni sau animale; servicii de agricultură, acvacultură, horticultură și silvicultură.

(531) CFE(8) 01.01.01; 01.01.02; 01.01.10; 01.01.12; 01.01.14; 27.03.12; 27.05.08; 27.05.10.

(111) **37423**

(151) 08.10.2022

(181) 08.10.2031

(210) 048926

(220) 08.10.2021

(730) **SUPRATEN PLUS S.R.L., întreprindere mixtă, MD**

Str. Petricani nr. 84,

MD-2059, Chișinău, Republica Moldova

(540)

## TARKO

(511) NCL(11-2021)

06 - metale comune și aliajele lor; minereuri; materiale metalice pentru edificare și construcții; construcții transportabile metalice; cabluri și fire metalice neelectrice; produse de ferone-

rie metalică; containere metalice pentru depozitare sau transport; seifuri;

07 - instrumente agricole, altele decât cele acționate manual; incubatoare pentru ouă;

08 - cuțite, furculițe și linguri; arme albe, cu excepția armelor de foc;

12 - vehicule; aparate de locomoție terestră, aeriană sau navală.

(111) **37427**

(151) 10.10.2022

(181) 22.02.2031

(210) 047615

(220) 22.02.2021

(730) **VACARCIUC Marin, MD**

Str. Sfântul Nicolae nr. 100, MD-2019,

Codru, Chișinău, Republica Moldova

(540)



(591) Culori revendicate: alb, negru, albastru.

(511) NCL(11-2021)

35 - publicitate; managementul, organizarea și administrarea afacerilor comerciale; lucrări de birou; toate serviciile sus-menționate, cu excepția serviciilor de consultanță pentru întreprinderi, serviciilor de consultanță în domeniul resurselor umane și serviciilor de consultanță privind publicitatea;

38 - servicii de telecomunicații.

(531) CFE(8) 26.04.02; 26.11.01; 27.05.17; 29.01.13.

(111) **37430**

(151) 11.10.2022

(181) 23.10.2031

(210) 049049

(220) 23.10.2021

(730) **OSADEȚ Adrian, MD**

Str. Boris Glavan nr. 3, ap. 29,

MD-5600, Rîșcani, Republica Moldova

**FLOREA Ghenadie, MD**

Str. Constructorilor nr. 151,

MD-2059, Chișinău, Republica Moldova

(540)



(526) Elementele mărcii asupra cărora nu se extinde dreptul exclusiv: „TRANS”, „RAPID”, „LUX”, cu excepția executării grafice deosebite.

(591) Culori revendicate: alb, negru, roșu.

(511) NCL(11-2021)

39 - transport; ambalarea și depozitarea mărfurilor; organizarea de călătorii.

(531) CFE(8) 18.01.01; 18.01.07; 18.01.08; 18.01.21; 18.01.23; 27.05.17; 29.01.13.

(111) **37434**

(151) 13.10.2022

(181) 30.03.2031

(210) 047770

(220) 30.03.2021

(730) **ȘUPARSCHI Sergiu, MD**

Str. Alba Iulia nr. 200, bloc 5, ap. 18,  
MD-2071, Chișinău, Republica Moldova

(540)



(526) Elementele mărcii asupra cărora nu se extinde dreptul exclusiv: „BEAUTY & CARE”, cu excepția executării grafice deosebite.

(511) NCL(11-2021)

35 - publicitate; managementul, organizarea și administrarea afacerilor comerciale; lucrări de birou;

44 - servicii medicale; de igienă și de îngrijire a frumuseții pentru oameni sau animale; servicii de acvacultură, horticultură și silvicultură.

(531) CFE(8) 26.04.18; 27.01.12; 27.05.10.

(111) **37438**

(151) 12.10.2022

(181) 22.05.2027

(210) 041944

(220) 22.05.2017

(641) 040654

(730) **Monster Energy Company, a Delaware corporation, US**

1 Monster Way, Corona, California 92879,  
Statele Unite ale Americii

(540)

## MONSTER

(511) NCL(11-2017)

30 - cafea, ceai, cacao și înlocuitori de cafea; băuturi pe bază de cafea; băuturi pe bază de ceai; băuturi pe bază de ciocolată; orez, tapioca și sago; făină și preparate din cereale; pâine, produse de patiserie și cofetărie; înghețată comestibilă; zahăr, miere, sirop de melasă; drojdie, praf de copt; sare; muștar; oțet, sosuri (condimente); mirodenii; gheață;

33 - băuturi alcoolice, cu excepția berii.

(111) **37439**

(151) 13.10.2022

(181) 26.02.2031

(210) 047596

(220) 26.02.2021

(730) **Kaufland Dienstleistung GmbH & Co. KG, DE**

Rötzelstraße 35, 74172 Neckarsulm,  
Germania

(540)



(526) Elementele mărcii asupra cărora nu se extinde dreptul exclusiv: „Moldova”, „K”, cu excepția executării grafice deosebite.

(511) NCL(11-2021)

29 - carne; înlocuitori de carne de pasăre; salate cu carne de pasăre; extracte de carne de pasăre; carne de pasăre supracongelată; carne de pasăre de curte; carne proaspătă de pasăre; conserve de carne de pasăre; carne de pasăre gătită; friptură de pasăre; carne de pasăre congelată; carne de pasăre; bucăți de carne de pui utilizate ca umplutură pentru sandvișuri; mâncăruri găsite care conțin în totalitate sau aproape în totalitate carne de pui; carne de vânat; extracte din carne; salate de fructe; fructe în conservă; fructe conservate; fructe în saramură; fructe congelate; fructe uscate; fructe glasate; fructe aromatizate; fructe, găsite; amestecuri de fructe și nuci preparate; salate de legume; legume decojite; legume procesate; legume în saramură; legume uscate; conserve cu legume; legume în conservă; legume congelate; legume uscate prin înghețare; legume pre-tăiate; mâncăruri cu legume preparate; supe de legume; legume sărate; produse din legume preparate; extracte vegetale pentru alimente; concentrate din suc de legume pentru alimente; jeleuri comestibile; gemuri; ouă; lapte; produse lactate; pește, fructe de mare și moluște, nu vii; produse lactate și înlocuitori; ouă și produse din ouă; uleiuri și grăsimi comestibile; fructe preparate; supe și baze de supă, extracte din carne; insecte și larve preparate; mațe pentru cârnați, naturale sau artificiale; concentrate (bulion); crochete; polen preparat pentru alimentație; semințe, preparate; carne preparată; produse din carne preparate; pește prelucrat; mâncăruri preparate constând în principal din carne; cartofi, preparați; toate produsele sus-menționate provenite din Moldova;

30 - cafea; făină; cereale; pâine; torturi; trufe (produse de cofetărie); dulciuri glazurate cu caramel; produse de cofetărie învelite în ciocolată; produse de cofetărie pe bază de făină; deserturi preparate (produse de cofetărie); bomboane de ciocolată; gustări constând în principal din produse de cofetărie; produse de cofetărie din ciocolată conținând praline; produse de cofetărie nemedicinale sub formă de jeleu; ciocolată pentru produse de cofetărie și pâine; gheață comestibilă; zahăr, miere, sirop de melasă; drojdie; muștar; oțet; sosuri (condimente); mirodenii; mâncăruri preparate în special pe bază de paste; mâncăruri gata preparate, deshidrata-

te sau lichide, mai ales pe bază de paste; produse pentru gustări preparate din făină de cartofi; gustări rapide preparate din porumb; gustări rapide preparate din musli; produse pentru gustări preparate din pesmet; produse pentru gustări preparate din făină de porumb; gustări pe bază de orez; produse pentru gustări preparate din amidon de porumb; gustări rapide preparate din grâu integral; dulciuri pe bază de susan; biscuiți; găluști; mâncăruri pe bază de făină; sandvișuri; pizza; produse de brutărie; ciocolată; dulciuri; batoane de ciocolată; gheață, înghețată, iaurt înghețat și șerbeturi; semințe procesate, amidon și produsele acestora, preparate coapte și drojdie; preparate aromatice de uz alimentar; propolis; lăptișor de matcă; toate produsele sus-menționate provenite din Moldova;

31 - fructe și legume proaspete; zarzavaturi proaspete; plante naturale; ceapă; cartofi; toate produsele sus-menționate provenite din Moldova;

32 - ape minerale (băuturi); apă gazoasă (sifon); băuturi de fructe; sucuri; siropuri pentru băuturi; bere și produse de bere; băuturi nealcoolice; toate produsele sus-menționate provenite din Moldova;

33 - băuturi alcoolice (cu excepția berii); toate produsele sus-menționate provenite din Moldova.

(531) CFE(8) 25.01.10; 25.01.13; 26.04.07; 26.04.11; 26.04.12; 27.01.01; 27.01.02.

(111) **37441**

(151) 13.10.2022

(181) 10.12.2031

(210) 049319

(220) 10.12.2021

(730) **DIXI MEDIA S.R.L., MD**

Str. Bucovinei nr. 9,

MD-2075, Chișinău, Republica Moldova

(540)



(526) Elementele mărcii asupra cărora nu se extinde dreptul exclusiv: „RADIO”, cu excepția executării grafice deosebite.



- (591) Culori revendicate: negru, roșu.  
 (511) NCL(11-2021)  
 35 - publicitate; managementul, organizarea și administrarea afacerilor comerciale; lucrări de birou;  
 38 - servicii de telecomunicații;  
 41 - educație; instruire; divertisment; activități sportive și culturale.  
 (531) CFE(8) 16.03.01; 24.17.02; 27.01.03; 27.05.17; 29.01.12.

- 
- (111) **37449**  
 (151) 15.10.2022  
 (181) 19.08.2031  
 (210) 048659  
 (220) 19.08.2021  
 (730) **Chastnoe proizvodstvennoe unitarnoe predpriyatie „Darida”, BY**  
 223028, Minskaja oblast, Minskij rajon, ag. Zhdanovichi, ul. Linejnaja, 1a, Belarus

(540)

## Your water

- (526) Elementele mărcii asupra cărora nu se extinde dreptul exclusiv: „water”.  
 (511) NCL(11-2021)  
 32 - apă gazoasă (sifon); apă care conține oxid de litiu; apă Seltzer; sifon; apă (băuturi); apă minerală (băuturi); apă de masă.

- 
- (111) **37451**  
 (151) 16.10.2022  
 (181) 23.12.2031  
 (210) 049383  
 (220) 23.12.2021  
 (730) **EURO-ALCO S.R.L., MD**  
 Str. Bucuriei nr. 20,  
 MD-2004, Chișinău, Republica Moldova

(540)



- (526) Elementele mărcii asupra cărora nu se extinde dreptul exclusiv: forma buteliei pentru produsele din clasa 21, toate elementele verbale, cu excepția „JOHNSON” și a execuției grafice deosebite.  
 (554) Marcă tridimensională.  
 (591) Culori revendicate: alb, argintiu, verde de diferite nuanțe, maro de diferite nuanțe, bej, galben de diferite nuanțe.  
 (511) NCL(11-2021)  
 21 - sticlă brută sau semiprelucrată, cu excepția sticlei de construcție; articole de sticlă, articole de porțelan și faianță;  
 33 - băuturi alcoolice, cu excepția berii; preparate alcoolice pentru fabricarea băuturilor.  
 (531) CFE(8) 19.07.01; 19.07.17; 25.01.10; 25.01.15; 25.01.19; 26.11.08; 27.05.09; 29.01.15.

## Lista certificatelor de înregistrare a mărcilor eliberate în noiembrie 2022

Se publică următoarele date: numărul curent, numărul de depozit, data de depozit, numărul de ordine al înregistrării, data înregistrării, clasele conform CIPS, titularul, codul țării conform normei ST.3 OMPI, numărul BOPI în care a fost publicată cererea de înregistrare

Nr. crt.	(210) Nr. de depozit	(220) Data de depozit	(111) Nr. înregistrării	(151) Data înregistrării	(511) Clase	(730) Titular, cod ST.3 OMPI	(441) Nr. BOPI	(450) Nr. BOPI
1	2	3	4	5	6	7	8	9
1	048164	25.05.2021	36831	13.06.2022	03	Mary Kay Inc., corporație din statul Delaware, US	10/2021	
2	048586	17.08.2021	36986	20.07.2022	02,06,19,22,35,37,39	CĂTĂDENI-LUX S.R.L., MD	10/2021	12/2022
3	048077	12.05.2021	37075	04.08.2022	29,30	DF World of Spices GmbH, DE	8/2021	12/2022
4	049009	26.10.2021	37320	14.09.2022	34	Japan Tobacco Inc., JP	2/2022	
5	049157	19.11.2021	37321	12.09.2022	41	NICHITIȘIN Victor, MD	2/2022	
6	049340	13.12.2021	37322	12.09.2022	39	OSTIA GROUP S.R.L., MD	2/2022	12/2022
7	049391	27.12.2021	37323	14.09.2022	43	SPRINCEAN ANA, întreprinzător individual, MD	3/2022	
8	049509	21.01.2022	37324	15.09.2022	07,12,25,28	ȘARGU Oleg, MD CONOPLIN Maxim, MD	3/2022	
9	047923	16.04.2021	37325	15.09.2022	36	MOLDOVA-AGROINDBANK S.A., bancă comercială, MD	7/2021	12/2022
10	047925	16.04.2021	37326	15.09.2022	36	MOLDOVA-AGROINDBANK S.A., bancă comercială, MD	7/2021	
11	047927	16.04.2021	37327	15.09.2022	36	MOLDOVA-AGROINDBANK S.A., bancă comercială, MD	7/2021	
12	048954	13.10.2021	37328	15.09.2022	05	BALKAN PHARMACEUTICALS S.R.L., societate comercială, MD	1/2022	12/2022
13	048959	15.10.2021	37329	15.09.2022	33	BULGARI WINERY S.R.L., întreprindere cu capital străin, MD	1/2022	
14	049170	23.11.2021	37330	15.09.2022	09,12,35,37	Great Wall Motor Company Limited, CN	2/2022	
15	049185	26.11.2021	37331	15.09.2022	10	Shenzhen Lifotronic Technology Co., Ltd., CN	2/2022	
16	049256	01.12.2021	37332	15.09.2022	11,22	Yanwen Hu, CN	4/2022	
17	049257	01.12.2021	37333	15.09.2022	11,22	Hu, Wenhua, CN	4/2022	
18	049273	03.12.2021	37334	15.09.2022	12,35,37	Great Wall Motor Company Limited, CN	2/2022	
19	049420	26.11.2021	37335	15.09.2022	43	ENCIU Liliana, MD	3/2022	
20	049452	11.01.2022	37336	15.09.2022	34	J&B LIMITED, VG	3/2022	
21	047768	26.03.2021	37337	15.09.2022	21,33	AXENTI Cătălina-Francesca, MD	7/2021	12/2022
22	047773	30.03.2021	37338	14.09.2022	06,17,19,20,21,37,39	GTRADE GROUP S.R.L., MD	9/2021	12/2022
23	048904	07.10.2021	37339	18.09.2022	35,38,42,45	HUMANSOFT S.R.L., MD	1/2022	12/2022
24	049006	22.10.2021	37340	19.09.2022	35,36,41,43	FSS INVEST S.R.L., MD	1/2022	12/2022
25	049395	27.12.2021	37341	18.09.2022	35,38,41,42	Backstage IT B.V., NL, NL	2/2022	12/2022
26	048500	23.07.2021	37342	21.09.2022	11,35	ZACAREAN Romeo, MD	10/2021	12/2022
27	048982	04.10.2021	37343	19.09.2022	35,43	ZDERCIUC Ivan, MD	2/2022	
28	049328	14.12.2021	37344	16.09.2022	35,37,42	PROLED COM S.R.L., MD	2/2022	
29	049423	05.01.2022	37345	16.09.2022	09	Autel Intelligent Technology Corp., Ltd., CN	3/2022	

1	2	3	4	5	6	7	8	9
30	049453	12.01.2022	37346	19.09.2022	29,30,31,35,43	Zakrytoe aktsionernee obshchestvo „BIZNESTRAS” <sup>TM</sup> , RU	3/2022	
31	049039	29.10.2021	37347	21.09.2022	32	The Coca-Cola Company, US	2/2022	
32	049186	24.11.2021	37348	21.09.2022	30	CEAI CODRENI S.R.L., MD	1/2022	
33	049457	13.01.2022	37349	20.09.2022	03,14,24,32,33,44	UNGUREANU Tudor, MD	3/2022	
34	049458	13.01.2022	37350	20.09.2022	33	UNGUREANU Tudor, MD	3/2022	
35	049548	31.01.2022	37351	20.09.2022	25,35	DORIVIVI GROUP S.R.L., MD	3/2022	
36	049589	02.02.2022	37352	16.10.2022	35	CHINEC S.R.L., MD	4/2022	
37	048099	12.05.2021	37353	22.09.2022	30	BUCURIA DULCE S.R.L., MD	8/2021	12/2022
38	048167	26.05.2021	37354	21.09.2022	35,36,45	RECOVER S.R.L., centru de asistență și mediere în asigurări, MD	9/2021	12/2022
39	048264	11.06.2021	37355	21.09.2022	35	SCOBIOALĂ Iulian, MD	9/2021	12/2022
40	048269	07.06.2021	37356	21.09.2022	29,30,35	TIDBIT PLUS S.R.L., MD	10/2021	12/2022
41	048381	30.06.2021	37357	21.09.2022	35,36	VERWALTUNG S.R.L., societate comercială, MD	9/2021	12/2022
42	048383	02.07.2021	37358	21.09.2022	35	ASTORTA S.A., MD	9/2021	12/2022
43	048415	12.07.2021	37359	21.09.2022	36,44	ELEVATOR PARK S.R.L., MD	9/2021	12/2022
44	048427	13.07.2021	37360	21.09.2022	12,37,39	GREEN AUTOTRADING S.R.L., MD	10/2021	12/2022
45	048443	13.07.2021	37361	21.09.2022	16,39,43,45	ZAHARIA Maria, MD	10/2021	12/2022
46	047474	10.02.2021	37362	22.09.2022	12	HANKOOK & COMPANY CO., LTD, KR	4/2021	12/2022
47	047475	10.02.2021	37363	22.09.2022	12	HANKOOK & COMPANY CO., LTD, KR	4/2021	12/2022
48	049363	20.12.2021	37364	15.09.2022	05	XIAMEN AMOYTOP BIOTECH CO., LTD., CN	3/2022	
49	048807	29.09.2021	37365	23.09.2022	30,35,43	HAREA Maxim, MD	2/2022	
50	048831	29.09.2021	37366	23.09.2022	29,30	COPĂCEANU Nicolae, MD	2/2022	
51	049067	01.11.2021	37367	23.09.2022	32	DEVELOPMENT-GROUP S.R.L., întreprindere cu capital străin, MD	2/2022	
52	049202	24.11.2021	37368	23.09.2022	35	DIRO FOOD S.R.L., MD	1/2022	
53	047631	04.03.2021	37369	24.09.2022	09	VIVO MOBILE COMMUNICATION CO., LTD., CN	2/2022	
54	049526	24.01.2022	37370	24.09.2022	29,31,44	Nunhems B.V., NL	4/2022	
55	049269	02.12.2021	37371	25.09.2022	01,02,17,19,37	BOZIANU Andrei, MD	2/2022	12/2022
56	049434	10.01.2022	37373	26.09.2022	19	GIGANT CONSTRUCT S.R.L., MD	3/2022	
57	049470	14.01.2022	37374	26.09.2022	05	GM Pharmaceuticals LTD, GE	3/2022	
58	049541	26.01.2022	37375	26.09.2022	05	BEZER Iurie, MD	3/2022	
59	049546	25.01.2022	37376	26.09.2022	35,36,37,41,42	CIUHRII Ceslav, MD	3/2022	
60	049547	25.01.2022	37377	26.09.2022	35,36,37,41,42	CIUHRII Ceslav, MD	3/2022	
61	048961	15.10.2021	37378	27.09.2022	05,30,32,35,41,43	ekaterra Group IP Holdings B.V., NL	2/2022	
62	045262	06.12.2019	37379	27.09.2022	32	PRIVATE JOINT STOCK COMPANY CARLSBERG UKRAINE, UA	4/2020	12/2022
63	049200	22.11.2021	37380	26.09.2022	21,29,35,44	BESCHIERU Nichita, MD	2/2022	
64	047206	07.12.2020	37381	27.09.2022	35	SMIRNOV Alexandru, MD	4/2021	12/2022
65	047212	09.12.2020	37382	27.09.2022	25,35	CEPOI Andrei, MD	4/2021	12/2022
66	047676	04.03.2021	37383	27.09.2022	35,42	MIDNIGHT WORKS S.R.L., MD	8/2021	
67	049087	05.11.2021	37384	28.09.2022	41,42	VERDEȘ Tatiana, MD	2/2022	
68	049528	25.01.2022	37385	27.09.2022	34	Shenzhen YouMe Information Technology Co., Ltd., CN	3/2022	

1	2	3	4	5	6	7	8	9
69	049529	25.01.2022	37386	27.09.2022	34	Shenzhen YouMe Information Technology Co., Ltd., CN	3/2022	
70	049530	25.01.2022	37387	27.09.2022	34	Shenzhen YouMe Information Technology Co., Ltd., CN	3/2022	
71	049274	03.12.2021	37389	29.09.2022	44	BUCICOV Ivan, MD	2/2022	
72	049337	15.12.2021	37390	28.09.2022	12	Zongshen Industrial Group Co., Ltd., CN	2/2022	
73	048696	17.06.2021	37391	28.09.2022	09,35,41,42	RAGHIMOV Ilgar, MD	11/2021	12/2022
74	049472	14.01.2022	37392	29.09.2022	05	GM Pharmaceuticals LTD, GE	3/2022	
75	049473	14.01.2022	37393	29.09.2022	05	GM Pharmaceuticals LTD, GE	3/2022	
76	049485	18.01.2022	37394	29.09.2022	12	Nissan Jidosha Kabushiki Kaisha (also trading as Nissan Motor Co., Ltd.), JP	3/2022	
77	049488	19.01.2022	37395	29.09.2022	09,42	NEBULAB S.R.L., MD	3/2022	
78	049356	20.12.2021	37396	29.09.2022	25,35	GRUZDEVA Evghenia, MD	2/2022	
79	049401	14.12.2021	37397	29.09.2022	30	BUCURIA DULCE S.R.L., MD	2/2022	
80	049165	18.11.2021	37398	29.09.2022	09,35,36,38,45	Moldcell S.A., întreprindere mixtă, MD	3/2022	
81	049166	18.11.2021	37399	29.09.2022	09,35,36,38,45	Moldcell S.A., întreprindere mixtă, MD	3/2022	
82	049249	30.11.2021	37401	30.09.2022	02,16	UNIXONE S.R.L., MD	2/2022	
83	049536	24.01.2022	37402	30.09.2022	41	CUȚEBOV Valeriu, MD	3/2022	
84	049565	01.02.2022	37403	01.10.2022	41	GULICA Radu, MD	4/2022	
85	049298	08.12.2021	37404	02.10.2022	05	Biosidus S.A., AR	2/2022	
86	049168	23.11.2021	37405	02.10.2022	34	KT & G CORPORATION, KR	2/2022	
87	048493	22.07.2021	37406	03.10.2022	03	Mary Kay Inc., corporație din statul Delaware, US	11/2021	
88	049063	01.11.2021	37407	03.10.2022	03	COBOSNEAN Andrei, MD	2/2022	
89	048319	22.06.2021	37408	03.10.2022	33	PASCARU Adrian, MD	12/2021	12/2022
90	048734	07.09.2021	37409	04.10.2022	34	Japan Tobacco Inc., JP	12/2021	12/2022
91	046562	12.08.2020	37410	06.10.2022	33	CĂLĂRAȘI DIVIN S.R.L., MD	11/2020	12/2022
92	047758	26.03.2021	37411	30.09.2022	07,35	OZONTEH IMPEX S.R.L., MD	6/2021	12/2022
93	046020	19.05.2020	37412	04.10.2022	07,08	MOCAN Dumitru, MD	7/2020	12/2022
94	046122	04.06.2020	37413	05.10.2022	32,33	BESCHIERU Daria, MD	8/2020	12/2022
95	048177	25.05.2021	37414	03.10.2022	29,30	DF World of Spices GmbH, DE	10/2021	12/2022
96	049354	17.12.2021	37415	06.10.2022	08,11	YiWu KeMei Electric Appliance CO., Ltd., CN	2/2022	
97	049295	07.12.2021	37416	06.10.2022	05	FMC Corporation, US FMC Agro Singapore Pte. Ltd., SG	2/2022	
98	048308	25.06.2021	37417	07.10.2022	30,35	ZUEVA Alexandra, MD	10/2021	12/2022
99	049306	09.12.2021	37418	07.10.2022	16	Kimberly-Clark Worldwide, Inc., US	2/2022	
100	049286	06.12.2021	37419	07.10.2022	12	Shenzhen City Heng Zhi He Technology Co. Ltd, CN	2/2022	
101	048657	18.08.2021	37420	08.10.2022	28,35	TOTAL GRAVURA S.R.L., societate comercială, MD	11/2021	12/2022
102	048817	25.09.2021	37421	08.10.2022	09,35,39,43	TELEPORT LAB S.R.L., MD	12/2021	12/2022
103	048837	01.10.2021	37422	08.10.2022	35,39,41,44	EXCELLENCE S.R.L., întreprindere mixtă, MD	12/2021	12/2022
104	048926	08.10.2021	37423	08.10.2022	06,07,08,12	SUPRATEN PLUS S.R.L., întreprindere mixtă, MD	1/2022	12/2022
105	049497	20.01.2022	37424	08.10.2022	12,18,20,28	NUNA INTERNATIONAL B.V., NL	4/2022	
106	049620	08.02.2022	37425	09.10.2022	05	BALKAN PHARMACEUTICALS S.R.L., societate comercială, MD	4/2022	

1	2	3	4	5	6	7	8	9
107	049625	10.02.2022	37426	09.10.2022	05	BALKAN PHARMACEUTICALS S.R.L., societate comercială, MD	4/2022	
108	047615	22.02.2021	37427	10.10.2022	35,38	VACARCIUC Marin, MD	7/2021	12/2022
109	049428	10.01.2022	37428	10.10.2022	34	Japan Tobacco Inc., JP	3/2022	
110	049429	10.01.2022	37429	10.10.2022	34	Japan Tobacco Inc., JP	3/2022	
111	049049	23.10.2021	37430	11.10.2022	39	OSADEȚ Adrian, MD FLOREA Ghenadie, MD	2/2022	12/2022
112	049151	09.11.2021	37431	11.10.2022	32,33,35	VINARIA DIN VALE S.R.L., MD	3/2022	
113	049558	28.01.2022	37432	11.10.2022	33	NERUH Serghei, MD	3/2022	
114	049562	28.01.2022	37433	11.10.2022	33	NERUH Serghei, MD	3/2022	
115	047770	30.03.2021	37434	13.10.2022	35,44	ȘUPARȘCHI Sergiu, MD	6/2021	12/2022
116	048980	21.10.2021	37435	13.10.2022	42	Bear With Me S.R.L., MD	3/2022	
117	049539	26.01.2022	37436	13.10.2022	34	RONIX S.R.L. firma, MD	3/2022	
118	049540	26.01.2022	37437	13.10.2022	34	RONIX S.R.L. firma, MD	3/2022	
119	041944	22.05.2017	37438	12.10.2022	30,33	Monster Energy Company, a Delaware corporation, US		12/2022
120	047596	26.02.2021	37439	13.10.2022	29,30,31,32,33	Kaufland Dienstleistung GmbH & Co. KG, DE	10/2021	12/2022
121	049128	15.11.2021	37440	12.10.2022	07,09,11,21,30	CHETRARI Anatolie, MD	2/2022	
122	049319	10.12.2021	37441	13.10.2022	35,38,41	DIXI MEDIA S.R.L., MD	2/2022	12/2022
123	049674	22.02.2022	37442	13.10.2022	05	GM Pharmaceuticals LTD, GE	4/2022	
124	049435	10.01.2022	37443	14.10.2022	19	GIGANT CONSTRUCT S.R.L., MD	3/2022	
125	049437	07.01.2022	37444	14.10.2022	33	ȘTIRBEȚ Nicu, MD	3/2022	
126	049668	22.02.2022	37445	14.10.2022	29,30	PRODUSE DE FAMILIE S.R.L., MD	4/2022	
127	049675	22.02.2022	37446	14.10.2022	05	GM Pharmaceuticals LTD, GE	4/2022	
128	049676	22.02.2022	37447	14.10.2022	05	GM Pharmaceuticals LTD, GE	4/2022	
129	049680	23.02.2022	37448	14.10.2022	03,05	PROMOFARM S.R.L., MD	4/2022	
130	048659	19.08.2021	37449	15.10.2022	32	Chastnoe proizvodstvennoe unitarnoe predpriyatie „Darida”, BY	1/2022	12/2022
131	049218	25.11.2021	37450	16.10.2022	05	Natur Produkt Zdrovit Sp. z o.o., PL	2/2022	
132	049383	23.12.2021	37451	16.10.2022	21,33	EURO-ALCO S.R.L., MD	2/2022	12/2022
133	049593	04.02.2022	37452	16.10.2022	35,44	HOTINEANU Alina, MD	4/2022	
134	049594	04.02.2022	37453	16.10.2022	35,44	HOTINEANU Alina, MD	4/2022	
135	049595	04.02.2022	37454	16.10.2022	35,44	HOTINEANU Alina, MD	4/2022	
136	049596	04.02.2022	37455	16.10.2022	35,44	HOTINEANU Alina, MD	4/2022	
137	049667	22.02.2022	37456	16.10.2022	33	ABC New Business Line S.R.L., MD	4/2022	
138	049389	24.12.2021	37457	17.10.2022	35	BÎRCĂ Vitalie, MD	2/2022	
139	049520	20.01.2022	37458	18.10.2022	33	GSH Trademarks Limited, CY	3/2022	
140	049180	24.11.2021	37498	08.10.2022	09,36	MasterCard International Incorporated, US	2/2022	

## Lista mărcilor reînnoite

Se publică următoarele date: numărul curent, numărul înregistrării reînnoite, data expirării termenului de reînnoire, clasele conform CIPS, titularul și adresa, codul țării conform normei ST.3 OMPI, numerele BOPI în care au fost publicate cererea de înregistrare a mărcii și marca înregistrată

Nr. crt.	(116) Nr. înregistrării reînnoite	(186) Data expirării reînnoirii	(511) Clase	(730) Titular și adresă, cod ST.3 OMPI	(441/442) Nr. BOPI	(450) Nr. BOPI
1	2	3	4	5	6	7
1	2R 5417	04.06.2027	35,36,37,38, 39,41,42	AEROPORTUL INTERNAȚIONAL CHIȘINĂU, întreprindere de stat, MD Aeroport, MD-2026, Chișinău, Republica Moldova	8/1997	3/1998
2	2R 9592	05.03.2032	29,30	BRF Singapore Foods PTE Limited, SG 8, Marina Boulevard, # 05-02, Marina Bay Financial Centre, 018981, Singapore, Singapore	3/2003	8/2003
3	2R 9721	04.10.2032	33	VINĂRIA BOSTAVAN S.R.L., întreprindere mixtă, MD MD-5352, Etulia, Vulcănești, UTA Găgăuzia, Republica Moldova	4/2003	9/2003
4	2R 9816	26.06.2032	17	DuPont Electronics, Inc., US 974 Centre Road, Wilmington, DE 19805, Statele Unite ale Americii	5/2003	10/2003
5	2R 9817	26.06.2032	17	DuPont Electronics, Inc., US 974 Centre Road, Wilmington, DE 19805, Statele Unite ale Americii	5/2003	10/2003
6	2R 9950	29.08.2032	30	Kraft Foods Sverige Intellectual Property AB, SE 194 86 Upplands Väsby, Suedia	7/2003	12/2003
7	2R 9963	23.07.2032	31	MONSANTO TECHNOLOGY LLC, companie cu răspundere limitată organizată și existentă conform legilor statului Delaware, US 800 North Lindbergh Boulevard, St. Louis, Missouri, Statele Unite ale Americii	6/2003	12/2003
8	2R 10102	18.09.2032	30	NEFIS S.R.L., MD Calea Moșilor nr. 15, MD-2024, Chișinău, Republica Moldova	9/2003	2/2004
9	2R 10103	18.09.2032	30	NEFIS S.R.L., MD Calea Moșilor nr. 15, MD-2024, Chișinău, Republica Moldova	9/2003	2/2004
10	2R 10104	18.09.2032	30	NEFIS S.R.L., MD Calea Moșilor nr. 15, MD-2024, Chișinău, Republica Moldova	9/2003	2/2004
11	2R 10279	21.11.2032	33,35	COLUSVIN S.R.L., MD Șos. Muncești nr. 801, MD-2029, Chișinău, Republica Moldova	10/2003	4/2004
12	2R 10493	18.09.2032	30	NEFIS S.R.L., MD Calea Moșilor nr. 15, MD-2024, Chișinău, Republica Moldova	11/2003	5/2004
13	2R 10506	24.10.2032	23	J. & P. Coats, Limited, GB 1 George Square, Glasgow G2 1AL, Scoția, Regatul Unit	11/2003	5/2004
14	2R 10519	03.10.2032	05	SIMVALIN HOLDINGS LIMITED, CY Kritis, 32 PAPACHRISTOFOROU BUILD., 4 <sup>th</sup> floor, 3087, Limassol, Cipru	11/2003	5/2004
15	2R 11199	13.11.2032	30	BUCURIA, societate pe acțiuni, MD Str. Columna nr. 162, MD-2004, Chișinău, Republica Moldova	5/2004	10/2004
16	2R 11920	18.09.2032	30	NEFIS S.R.L., MD Calea Moșilor nr. 15, MD-2024, Chișinău, Republica Moldova	4/2004	3/2005

1	2	3	4	5	6	7
17	R 20040	12.09.2027	39	AEROPORTUL INTERNAȚIONAL CHIȘINĂU, întreprindere de stat, MD Bd. Dacia nr. 80/3, MD-2026, Chișinău, Republica Moldova	6/2008	7/2010
18	R 20041	12.09.2027	39	AEROPORTUL INTERNAȚIONAL CHIȘINĂU, întreprindere de stat, MD Bd. Dacia nr. 80/3, MD-2026, Chișinău, Republica Moldova	6/2008	7/2010
19	R 24465	20.09.2032	01,05,44	Aktionerneoe obščestvo Firma „Avgust”, RU ul. Tsentralinaia, d. 20 A, g. Cernogolovka 142432, Moskovskaia oblast, Federația	2/2013	11/2013
20	R 24497	28.11.2032	06,07,08,11, 35	MOTRICALA Petru, MD Str. Lipcani nr. 9, MD-2051, Chișinău, Republica Moldova	1/2013	11/2013
21	R 24757	26.10.2032	03	STANHOME INTERNATIONAL, a company duly organized and existing under the laws of France, FR 7 Chemin de Bretagne, 92130 Issy-les- Moulineaux, Franța	2/2013	1/2014
22	R 24838	14.12.2032	30	Société des Produits Nestlé S.A., CH 1800 Vevey, Elveția	2/2013	1/2014
23	R 24853	24.01.2033	35	GRISAN-HAMB S.A., întreprindere mixtă, bază comercială, MD Str. Mitropolit Varlaam nr. 56, MD-2001, Chișinău, Republica Moldova	4/2013	2/2014
24	R 25091	24.09.2032	32	Isbre Water AS, NO Osa, N-5730 Ulvik, Norvegia	1/2013	3/2014
25	R 25208	02.01.2033	35,37	FREZIA-COM S.R.L., MD Str. Academiei nr. 15/1, MD-2028, Chișinău, Republica Moldova	3/2013	4/2014
26	R 25437	21.01.2033	43	CUROȘU Angela, MD Str. Nadejda Russo nr. 3, MD-2024, Chișinău, Republica Moldova	4/2013	5/2014
27	R 25539	01.10.2032	09	Lenovo (Beijing) Limited, CN No. 6 Chuangye Road, Shangdi Information Industry Base, Haidian District, 100085 Bei- jing, China	1/2013	7/2014
28	R 25636	10.01.2033	33	CĂLĂRAȘI DIVIN PLUS S.R.L., MD Str. Columna nr. 170, MD-2004, Chișinău, Republica Moldova	9/2013	8/2014
29	R 25646	25.10.2032	10	Glaxo Group Limited, GB 980 Great West Road, Brentford, Middlesex, TW8 9GS, England, Regatul Unit	1/2013	8/2014
30	R 25669	10.04.2032	38	REFORMA ART S.R.L., întreprindere cu capi- tal străin, MD Str. Valea Dicescu nr. 7, MD-2009, Chișinău, Republica Moldova	5/2012	7/2014
31	R 25857	06.04.2032	03	ROMAN Aurica, MD Str. Independenței nr. 8, ap. 12, MD-2060, Chișinău, Republica Moldova	5/2012	9/2014
32	R 26559	26.10.2032	39	TANDEM-AERO S.R.L., întreprindere mixtă, companie aeriană, MD Bd. Constantin Negruzzi nr. 8, of. 36A, MD-2001, Chișinău, Republica Moldova	12/2012	2/2015
33	R 26705	04.10.2032	32,33	VINĂRIA CĂINARI S.R.L., MD Str. Trandafirilor nr. 7, of. 111, MD-2038, Chișinău, Republica Moldova	11/2012	3/2015
34	R 27332	21.12.2032	33	COLUSVIN S.R.L., MD Șos. Muncești nr. 801, MD-2029, Chișinău, Republica Moldova	3/2013	9/2015

## IV

# Indicații geografice, denumiri de origine, specialități tradiționale garantate / Geographical indications, appellations of origin, traditional specialties guaranteed

**P**rotecția juridică a indicațiilor geografice, a denumirilor de origine și a specialităților tradiționale garantate pe teritoriul Republicii Moldova se asigură în temeiul înregistrării lor la AGEPI, în modul stabilit de Legea nr. 66/2008 privind protecția indicațiilor geografice, denumirilor de origine și specialităților tradiționale garantate, sau în baza tratatelor internaționale, inclusiv a acordurilor bilaterale, la care Republica Moldova este parte.

Înregistrarea denumirii de origine sau a indicației geografice generează apariția dreptului de utilizare a acestora. Denumirea de origine și indicația geografică înregistrate nu pot fi cesionate, licențiate și nu pot face obiectul unor drepturi reale.

Orice persoană fizică sau juridică din aria geografică corespunzătoare care produce și/sau prelucrează, și/sau prepară produse în conformitate cu prevederile caietului de sarcini pentru o denumire de origine protejată sau pentru o indicație geografică protejată poate depune la AGEPI o cerere privind acordarea dreptului de utilizare a acesteia.

În prezenta Secțiune se publică: datele privind cererile de înregistrare a indicațiilor geografice, denumirilor de origine, specialităților tradiționale garantate; indicațiile geografice, denumirile de origine și specialitățile tradiționale garantate cărora li s-a acordat protecție pe teritoriul Republicii Moldova; cererile privind acordarea dreptului de utilizare pentru o denumire de origine protejată sau pentru o indicație geografică protejată; datele privind acordarea dreptului de utilizare pentru o denumire de origine protejată sau pentru o indicație geografică protejată; datele privind reînnoirea dreptului de utilizare pentru o denumire de origine protejată sau pentru o indicație geografică protejată; listele indicațiilor geografice ale Uniunii Europene propuse spre protecție în Republica Moldova în baza Acordului între Republica Moldova și Uniunea Europeană privind protecția indicațiilor geografice ale produselor agricole și alimentare.

**L**egal protection of geographical indications, appellations of origin and traditional specialties guaranteed in the Republic of Moldova shall be afforded on the basis of registration with the AGEPI, as established by Law No. 66/2008 on the Protection of Geographical Indications, Appellations of Origin and Traditional Specialties Guaranteed, or under international treaties, including bilateral agreements, to which the Republic of Moldova is party.

Registration of an appellation of origin or a geographical indication generates the right to use thereof. A registered appellation of origin or a geographical indication may not be assigned, licensed and it may not form a subject matter of any real rights.



Any natural or legal person from the respective geographical area, who produces and/or processes and/or prepares products conforming to the specification for a protected appellation of origin or protected geographical indication, shall be entitled to apply to AGEPI, seeking to be granted the right to use it.

In this Section shall be published: data on applications for registration of geographical indications, appellations of origin, traditional specialties guaranteed; geographical indications, appellations of origin and traditional specialties guaranteed that have been granted protection in the Republic of Moldova; requests for grant of the right to use a protected appellation of origin or a protected geographical indication; data on grant of the right to use a protected appellation of origin or a protected geographical indication; data on renewal of the right to use a protected appellation of origin or a protected geographical indication; the Lists of Geographical Indications of the European Union proposed for protection in the Republic of Moldova on the bases of the Agreement between the Government of the Republic of Moldova and the European Union on the Protection of Geographical Indications for Agricultural Products and Foodstuffs.

### Lista persoanelor fizice sau juridice care au dobândit dreptul de utilizare a denumirii de origine protejate / indicației geografice protejate

Se publică următoarele date: numărul curent, deținătorul dreptului de utilizare a denumirii de origine protejate / indicației geografice protejate, categoria de producător, denumirea de origine protejată (DOP) / indicația geografică protejată (IGP), autoritatea competentă, numărul și data actului de luare la evidență, atribuit de autoritatea competentă

Nr. crt.	Deținătorul dreptului de utilizare	Categoria de producător	Denumirea de origine protejată / indicația geografică protejată	Autoritatea competentă, numărul și data actului de luare la evidență
1	2	3	4	5
1	VINĂRIA PURCURI S.R.L., MD MD-4229, Purcari, Ștefan-Vodă, Republica Moldova	Producător de produse vitivinicole	IGP Codru	Oficiul Național al Viei și Vinului, nr. 25C din 12.06.2019
2	ARTVLAD S.R.L., MD MD-6518, Cobusca Veche, Anenii Noi, Republica Moldova	Producător de struguri	IGP Codru	Oficiul Național al Viei și Vinului, nr. 26C din 27.06.2019
3	CARLEVANA WINERY S.R.L., MD Str. Ștefan cel Mare nr. 9, MD-6527, Merenii Noi, Anenii Noi, Republica Moldova	Producător de produse vitivinicole	IGP Codru	Oficiul Național al Viei și Vinului, nr. 27C din 28.08.2019
4	RĂDĂCINI WINES S.R.L., MD Șos. Muncești nr. 121, MD- 2002, Chișinău, Republica Moldova	Producător de produse vitivinicole	IGP Codru	Oficiul Național al Viei și Vinului, nr. 28C din 12.09.2019
5	DOMENIU LA PRUT S.R.L., MD MD- 3629, Gherman, Ungheni, Republica Moldova	Producător de produse vitivinicole	IGP Codru	Oficiul Național al Viei și Vinului, nr. 29C din 08.07.2022
6	CLASICVINAGRO S.R.L., MD MD-5810, Budăi, Telenești, Republica Moldova	Producător de struguri	IGP Ștefan Vodă	Oficiul Național al Viei și Vinului, nr. 12S din 25.04.2019
7	GOOD SEASON S.R.L., MD MD-4231, Răscăieții Noi, Ștefan-Vodă, Republica Moldova	Producător de produse vitivinicole	IGP Ștefan Vodă	Oficiul Național al Viei și Vinului, nr. 13S din 17.09.2019
8	TANS A.N. S.R.L., MD Str. Mihail Kogălniceanu nr. 76, MD-2009, Chișinău, Republica Moldova	Producător de struguri	IGP Ștefan Vodă	Oficiul Național al Viei și Vinului, nr. 14S din 21.08.2021
9	CROCMAZ VIN S.R.L., societate comercială, MD Str. N. Testemițeanu nr. 31, MD-2003, Durlești, Chișinău, Republica Moldova	Producător de struguri	IGP Ștefan Vodă	Oficiul Național al Viei și Vinului, nr. 15S din 21.08.2021
10	SUVOROV WINERY S.R.L., MD Str. Columna nr. 108, MD-2012, Chișinău, Republica Moldova	Producător de produse vitivinicole	IGP Ștefan Vodă	Oficiul Național al Viei și Vinului, nr. 16S din 04.07.2022
11	VOLCOM-AGRO S.R.L., MD MD-4241, Volintiri, Ștefan-Vodă, Republica Moldova	Producător de struguri	IGP Ștefan Vodă	Oficiul Național al Viei și Vinului, nr. 17S din 05.08.2022
12	VITISVIN VOLINTIRI S.R.L., MD Str. Păcii nr. 64, MD-4241, Volintiri, Ștefan-Vodă, Republica Moldova	Producător de produse vitivinicole	IGP Ștefan Vodă	Oficiul Național al Viei și Vinului, nr. 18S din 05.08.2022
13	C.G.L.-PRIM S.R.L., MD Str. Vi. Korolenko nr. 6, MD-5301, Vulcănești, UTA Găgăuzia, Republica Moldova	Producător de produse vitivinicole	IGP Valul lui Traian	Oficiul Național al Viei și Vinului, nr. 36AV din 21.08.2019
14	CETERONIS ST S.R.L., MD MD-7322, Coștangalia, Cantemir, Republica Moldova	Producător de produse vitivinicole	IGP Valul lui Traian	Oficiul Național al Viei și Vinului, nr. 37V din 19.08.2019
15	DACIA FRUCT S.R.L., MD MD-7338, Tartaul, Cantemir, Republica Moldova	Producător de struguri	IGP Valul lui Traian	Oficiul Național al Viei și Vinului, nr. 39V din 06.08.2020
16	INVINPROM S.R.L., MD Str. Vinzavodscaia nr. 1, MD-3813, Chirsova, Comrat, Republica Moldova	Producător de produse vitivinicole	IGP Valul lui Traian	Oficiul Național al Viei și Vinului, nr. 40V din 21.08.2020
17	VITIS DEMETRA S.R.L., MD MD-7338, Tartaul, Cantemir, Republica Moldova	Producător de struguri	IGP Valul lui Traian	Oficiul Național al Viei și Vinului, nr. 41V din 06.08.2020
18	REAL PRODUS S.R.L., MD Str. Lenin nr. 197, MD-6116, Tomai, UTA Găgăuzia, Republica Moldova	Producător de struguri	IGP Valul lui Traian	Oficiul Național al Viei și Vinului, nr. 42V din 06.08.2020

1	2	3	4	5
19	DOMENIILE CUZA S.R.L., MD MD-5311, Alexandru Ioan Cuza, Cahul, Republica Moldova	Producător de produse vitivinicole	IGP Valul lui Traian	Oficiul Național al Viei și Vinului, nr. 43V din 03.09.2021
20	ABC NEW BUSINESS LINE S.R.L., MD Str. Nucarilor, MD-6801, Ialoveni, Republica Moldova	Producător de struguri	IGP Valul lui Traian	Oficiul Național al Viei și Vinului, nr. 44V din 03.09.2021
21	CLASICVINAGRO S.R.L., MD MD-5810, Budăi, Telenești, Republica Moldova	Producător de struguri	IGP Valul lui Traian	Oficiul Național al Viei și Vinului, nr. 45V din 03.09.2021
22	CLASICVINAGRO S.R.L., MD MD-5810, Budăi, Telenești, Republica Moldova	Producător de struguri	DOP Dealul Craveț	Oficiul Național al Viei și Vinului, nr. 1DOP din 07.09.2022
23	DUCATES GRUP S.R.L., societate comercială, MD MD-5810, Budăi, Telenești, Republica Moldova	Producător de struguri	DOP Dealul Craveț	Oficiul Național al Viei și Vinului, nr. 2DOP din 07.09.2022
24	RĂDĂCINI WINES S.R.L., MD Șos. Muncești nr. 121, MD-2002, Chișinău, Republica Moldova	Producător de produse vitivinicole	DOP Dealul Craveț	Oficiul Național al Viei și Vinului, nr. 3DOP din 07.09.2022
25	ROMĂNEȘTI S.A., MD MD-3728, Românești, Strășeni, Republica Moldova	Producător de rachiu de vin	IGP Divin	Oficiul Național al Viei și Vinului, nr. 4D din 15.06.2020
26	VINĂRIA ROMĂNEȘTI S.R.L., MD MD-3728, Românești, Strășeni, Republica Moldova	Producător de struguri	IGP Divin	Oficiul Național al Viei și Vinului, nr. 5D din 11.12.2019

# V

## Design industrial / Industrial design

**P**rotecția juridică a desenelor și modelelor industriale în Republica Moldova se asigură în modul stabilit de Legea nr. 161/2007 privind protecția desenelor și modelelor industriale.

Cererea de înregistrare a desenului sau modelului industrial se depune la AGEPI, personal sau prin reprezentant, de către persoana care dispune de dreptul asupra desenului sau modelului industrial. Cererea trebuie să conțină documentele prevăzute la art. 32(1), (2) din Lege.

În prezenta Secțiune se publică datele referitoare la cererile de înregistrare a DMI, în special datele bibliografice cu indicarea produsului și reprezentările DMI; datele privind DMI înregistrate; datele privind DMI reînnoite; datele privind DMI înregistrate și cele reînnoite în Republica Moldova conform Aranjamentului de la Haga.

Desenele și modelele industriale înregistrate și reînnoite conform Aranjamentului de la Haga, la care Republica Moldova este parte, se publică în Buletinul de Desene și Modele Internaționale ("Bulletin des dessins et modes internationaux / International Designs Bulletin / Boletín de Dibujos y Modelos Internacionales"). Buletinul include atât datele bibliografice în limbile franceză, engleză și spaniolă, cât și reproducerea desenelor și modelelor industriale înregistrate și este expus pe Internet pe site-ul OMPI, accesibil publicului. În BOPI se publică listele acestor desene și modele industriale înregistrate în Republica Moldova, aranjate în ordinea numerelor de înregistrare internațională și a claselor CIDMI, precum și ale celor reînnoite în Republica Moldova, aranjate în ordinea numerelor de înregistrare internațională.

Ponderea semantică a părții verbale ce se conține în desenele sau modelele industriale nu se protejează.

**L**egal protection of industrial designs in the Republic of Moldova is provided in the mode established by Law No. 161/2007 on the Protection of Industrial Designs.

The industrial design application shall be filed with the AGEPI, in person or through a representative, by the person to whom the right to the industrial design belongs. The application shall contain the documents provided for in Art. 32(1), (2) of the Law.

In this Section shall be published data on ID registration applications, especially bibliographic data indicating the product and ID representations; data on registered ID; data on renewed ID; data on ID registered and renewed in the Republic of Moldova under the Hague Agreement.

Industrial designs registered and renewed under the Hague Agreement, to which the Republic of Moldova is party, shall be published in the Bulletin des dessins et modes internationaux / International Designs Bulletin / Boletín de Dibujos y Modelos Internacionales. The Bulletin comprises both bibliographic data in French, English and Spanish and registered industrial design reproductions and is exposed over the Internet on the WIPO site, accessible to the public. In BOPI shall be published the lists of industrial designs registered in the Republic of Moldova, arranged in the order of international registration numbers and ICID classes, as well as of those renewed in the Republic of Moldova, arranged in the order of international registration numbers.

The semantic portion of the verbal part contained in the industrial designs is not protected.

**CODURILE INID PENTRU IDENTIFICAREA DATELOR BIBLIOGRAFICE  
REFERITOARE LA DESENE ȘI MODELE INDUSTRIALE, CONFORM NORMEI ST. 80 OMPI**

**LIST OF INID CODES CONCERNING BIBLIOGRAPHIC DATA RELATING  
TO INDUSTRIAL DESIGNS, ACCORDING TO WIPO STANDARD ST. 80**

- (11) Numărul certificatului**  
Number of the certificate
- (15) Data înregistrării**  
Date of the registration
- (18) Data prevăzută de expirare a termenului de valabilitate a înregistrării**  
Expected expiration date of the registration
- (20) Numărul desenului și modelului industrial**  
Number of the industrial design
- (21) Numărul de depozit**  
Number of the application
- (22) Data de depozit**  
Date of filing of the application
- (23) Data priorității de expunere**  
Date of the exhibition priority
- (28) Numărul de desene și modele industriale**  
Number of industrial designs
- (30) Date referitoare la prioritate conform Convenției de la Paris**  
Data relating to priority under the Paris Convention
- (31) Numărul cererii prioritare**  
Number of the priority application
- (32) Data de depozit a cererii prioritare**  
Date of filing of the priority application
- (33) Țara cererii prioritare, codul conform normei ST. 3 OMPI**  
Country of the priority application, code according to WIPO Standard ST. 3
- (43) Data publicării cererii de înregistrare a desenului și modelului industrial**  
Date of publication of the application for the registration of the industrial design
- (44) Data publicării hotărârii de înregistrare a desenului și modelului industrial**  
Date of publication of the decision on registration of the industrial design
- (45) Data publicării certificatului**  
Date of publication of the certificate
- (46) Data de expirare a termenului de amânare a publicării**  
Date of expiration of deferment
- (51) Clasificarea internațională a desenelor și modelelor industriale (clasa și subclasa Clasificării de la Locarno)**  
International Classification for Industrial Designs (classes and subclasses of the Locarno Classification)
- (54) Indicarea produsului**  
Designation of product
- (55) Reprezentarea desenului și modelului industrial**  
Reproduction of the industrial design
- (57) Culorile revendicate**  
Indication of colors claimed

- (62) Numărul cererii divizionare  
Number of the divisional application
- (71) Numele/denumirea și adresa solicitantului (solicitanților), codul țării conform normei ST. 3 OMPI  
Name and address of the applicant(s), code of the country according to WIPO Standard ST. 3
- (72) Numele autorului (autorilor), codul țării conform normei ST. 3 OMPI  
Name of the author(s), code of the country according to WIPO Standard ST. 3
- (73) Numele/denumirea și adresa titularului (titularilor), codul țării conform normei ST. 3 OMPI  
Name and address of the owner(s), code of the country according to WIPO Standard ST. 3
- (74) Numele mandatarului autorizat  
Name of the patent attorney
- (80) Datele de depozit internațional conform Aranjamentului de la Haga  
Data related to the international registration of industrial designs under the Hague Agreement

**CODURILE OMPI PENTRU CODIFICAREA TITLURILOR INFORMAȚIILOR  
REFERITOARE LA DESENE ȘI MODELE INDUSTRIALE, PUBLICATE  
ÎN BULETINUL OFICIAL DE PROPRIETATE INTELECTUALĂ CONFORM NORMEI ST. 17**

**WIPO CODES ON CODING OF HEADINGS OF ANNOUNCEMENTS CONCERNING  
INDUSTRIAL DESIGNS PUBLISHED IN THE OFFICIAL BULLETIN OF INTELLECTUAL  
PROPERTY IN ACCORDANCE WITH THE STANDARD ST. 17**

- BA1L** Cereri de înregistrare a desenelor și modelelor industriale publicate  
Applications for the registration of published industrial designs
- FF4L** Lista desenelor și modelelor industriale înregistrate  
List of registered industrial designs
- FF4L** Lista desenelor și modelelor industriale înregistrate, aranjate în ordinea numerelor de înregistrare (semestrial)  
List of registered industrial designs, grouped according to the numerical index (half-yearly)
- FF4L** Lista desenelor și modelelor industriale înregistrate, aranjate în ordinea claselor CIDMI (semestrial)  
List of registered industrial designs, grouped in accordance with the ICID classes (half-yearly)
- FA9L** Lista desenelor și modelelor industriale retrase  
List of withdrawn industrial designs
- FC4L** Lista desenelor și modelelor industriale respinse  
List of rejected industrial designs
- FG4L** Lista certificatelor de înregistrare a desenelor și modelelor industriale eliberate  
List of issued industrial design certificates
- FG4L** Lista desenelor și modelelor industriale înregistrate în Republica Moldova conform Aranjamentului de la Haga, aranjate în ordinea numerelor de înregistrare internațională (lunar, semestrial)  
List of industrial designs registered under the Hague Agreement, grouped in accordance with international numerical index (monthly, half-yearly)
- FG4L** Lista desenelor și modelelor industriale înregistrate în Republica Moldova conform Aranjamentului de la Haga, aranjate în ordinea claselor CIDMI (lunar, semestrial)  
List of industrial designs registered under the Hague Agreement, grouped in accordance with the ICID classes (monthly, half-yearly)

**ND4L** Lista desenelor și modelelor industriale reînnoite

List of renewed industrial designs

**ND4L** Lista desenelor și modelelor industriale reînnoite în Republica Moldova conform Aranjamentului de la Haga

List of industrial designs renewed under the Hague Agreement

**FC9L** Lista desenelor și modelelor industriale respinse în Republica Moldova conform Aranjamentului de la Haga, aranjate în ordinea numerelor de înregistrare internațională

List of industrial designs rejected in the Republic of Moldova according to the Hague Agreement, grouped in accordance with international numerical order

**MK4L** Lista certificatelor de înregistrare a desenelor și modelelor industriale al căror termen de valabilitate a expirat (inclusiv termenul de grație)

List of industrial design certificates the term of validity of which has expired (including the grace period)

**NF4L** Lista certificatelor de înregistrare a desenelor și modelelor industriale revalidate

List of revalidated industrial design certificates

## **BA1L Cereri de înregistrare a desenelor și modelelor industriale / Applications for registration of industrial designs**

**O**rice persoană interesată are dreptul să depună la AGEPI opoziții sau observații motivate împotriva înregistrării desenelor sau modelelor industriale în termen de 3 luni de la data publicării acestor cereri în BOPI, dacă este îndeplinită cel puțin una din condițiile prevăzute la art. 26(1) din Legea nr. 161/2007 privind protecția desenelor și modelelor industriale.

Cererile de înregistrare a desenelor/modelelor industriale se publică în BOPI în ordinea claselor conform Clasificării de la Locarno.

**A**ny person concerned may file with the AGEPI reasoned oppositions or observations against registration of industrial designs within 3 months following the date of publication of those applications in BOPI, if at least one of the conditions set forth in Art. 26(1) of the Law No. 161/2007 on the Protection of Industrial Designs has been met.

The applications for registration of the industrial designs shall be published in BOPI in the order of classes in accordance with the Locarno Classification.



(51) **LOC (13) CI. 03-01**

(21) f 2022 0038

(22) 18.10.2022

(28) 1

(71)(72) MÎRZA Ghenadie, MD

Str. Alecu Russo nr. 55, ap. 292,

MD-2044, Chişinău, Republica Moldova

(54) **Breloc**

(55)

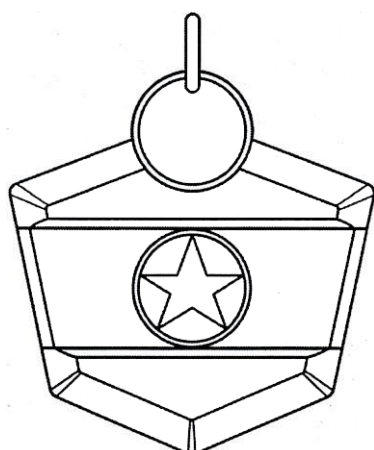

1.1

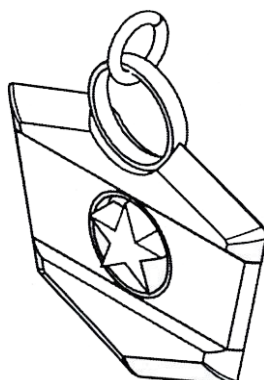

1.2

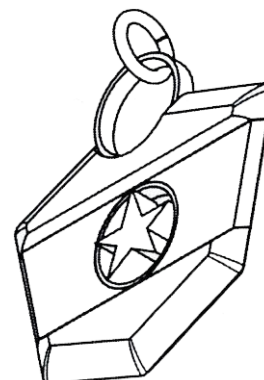

1.3

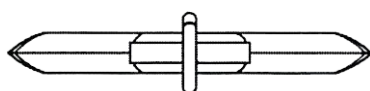

1.4

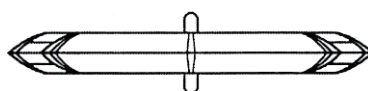

1.5

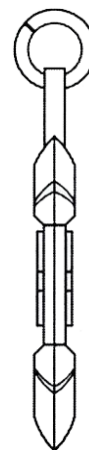

1.6

(51) **LOC (13) CI. 09-01**

(21) f 2022 0039

(22) 26.10.2022

(28) 2

(71)(72) BESCHIERU Daria, MD

Str. Nicolae Milescu Spătarul nr. 23,

ap. 79, MD-2075, Chişinău,

Republica Moldova

(54) **Butelii**

(55)

(21) f 2022 0039

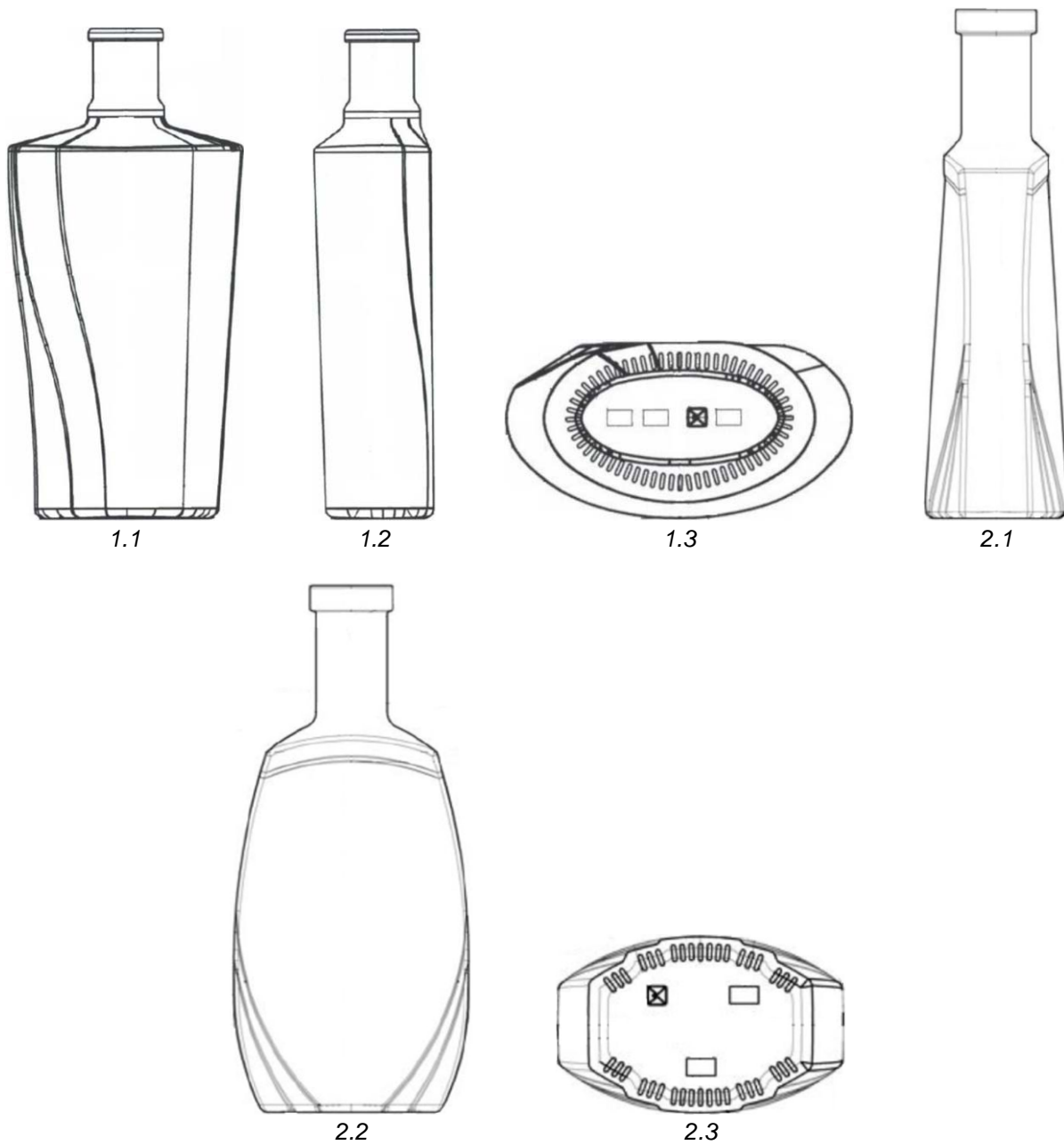

(51) **LOC (13) CI. 09-01**  
 (21) f 2022 0040  
 (22) 26.10.2022  
 (28) 1

(71)(72) BESCHIERU Daria, MD  
 Str. Nicolae Milescu Spătarul nr. 23,  
 ap. 79, MD-2075, Chişinău,  
 Republica Moldova  
 (54) **Butelie**

(55)

(21) f 2022 0040



1.1



1.2



1.3



1.4

(21) f 2022 0040



1.5

(51) **LOC (13) CI. 09-03**

(21) f 2022 0035

(22) 10.10.2022

(28) 2

(71)(72) ZAPORONIUC Oxana, MD

Str. Calea leșilor nr. 93, MD-3114, Bălți,  
Republica Moldova

(54) **Ambalaje**

(55)

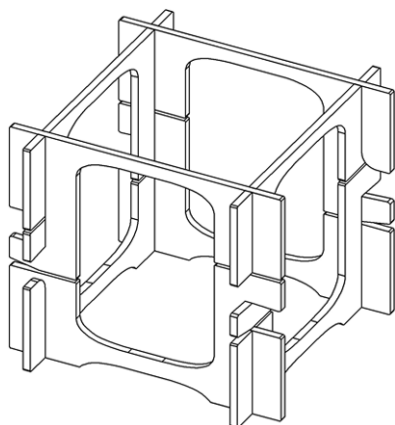

1.1

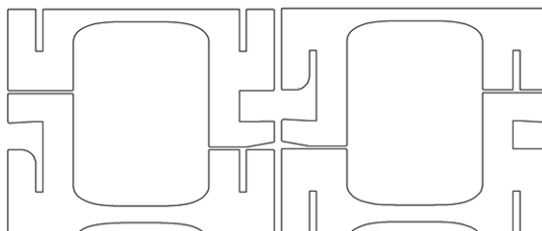
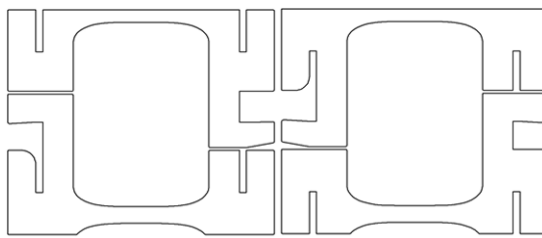

1.2

(21) f 2022 0035

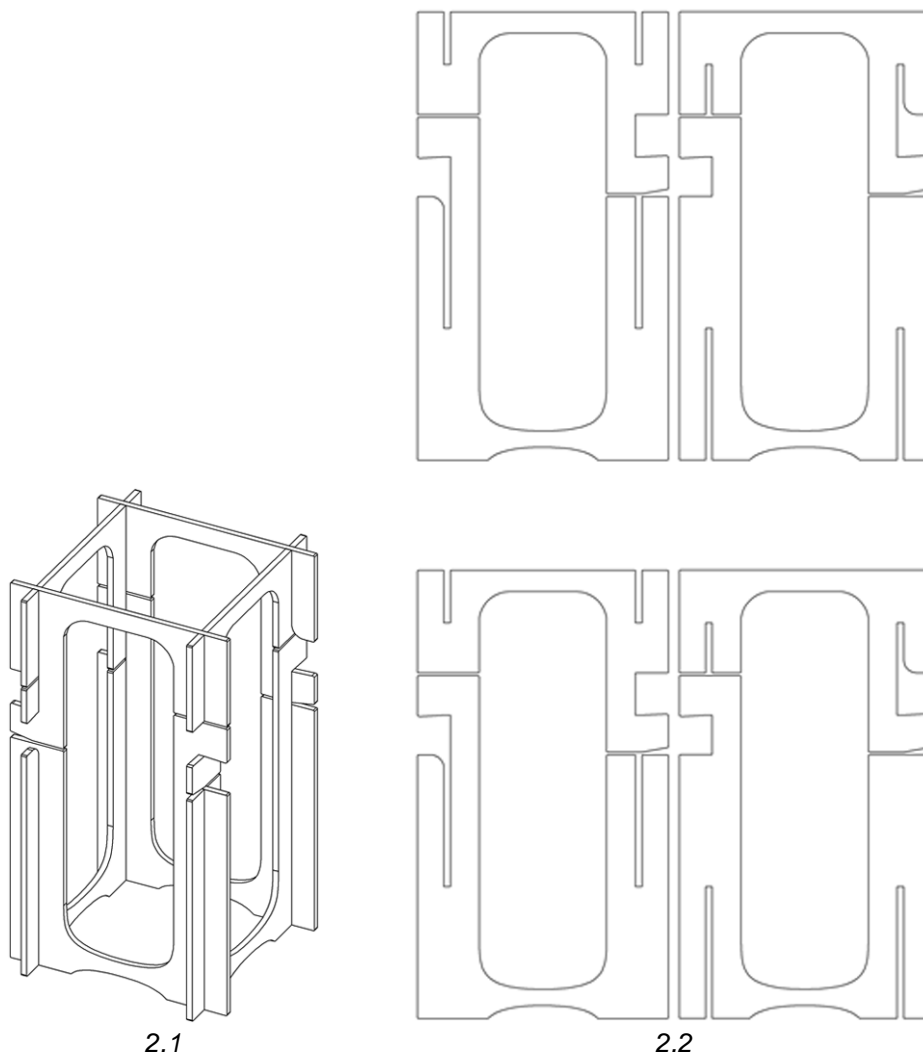

(51) **LOC (13) Cl. 19-08**

(21) f 2022 0042

(22) 03.11.2022

(28) 5

(71)(72) CARBANOV Alexei, MD

Str-la Tudor Vladimirescu nr. 26,  
ap. 10, MD-2003, Durlești, Chișinău,  
Republica Moldova

(54) **Etichete**

(55)

**Remarcă: ponderea semantică a părții verbale nu se protejează**

(21) f 2022 0042



1



2



3



4



5

(51) **LOC (13) Cl. 24-02**  
 (21) f 2022 0033  
 (22) 29.09.2022  
 (28) 4

(71)(72) CHIAN Ghenadie, MD  
 Str. Sarmizegetusa nr. 48/12, ap. 42,  
 MD-2032, Chişinău, Republica Moldova  
 (74) BUNESCU Marian  
 (54) **Camere de inhalare**

(55)



1.1



1.2



1.3

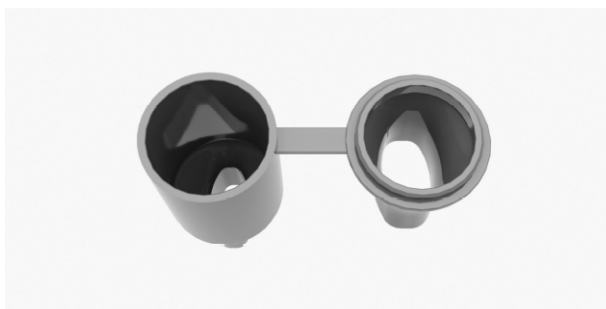

1.4

(21) f 2022 0033



2.1

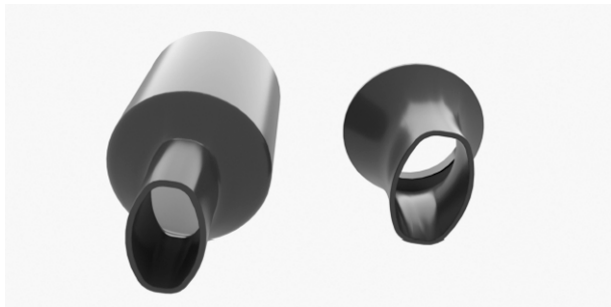

2.2



2.3

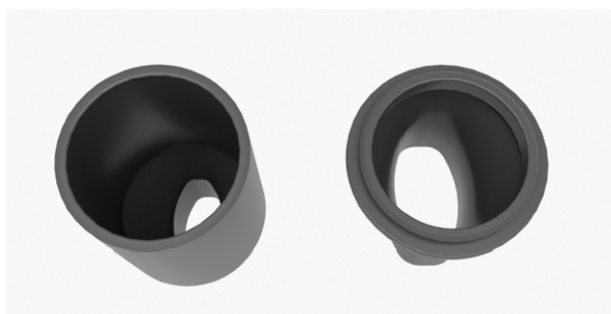

2.4



(21) f 2022 0033

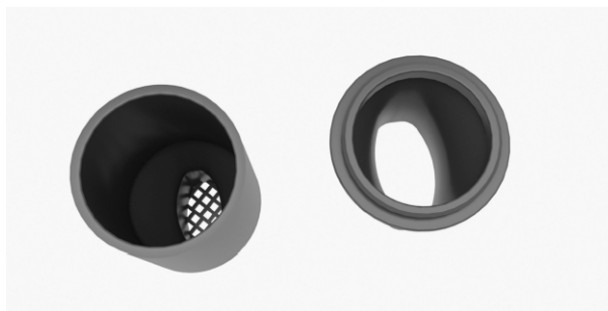

3.1

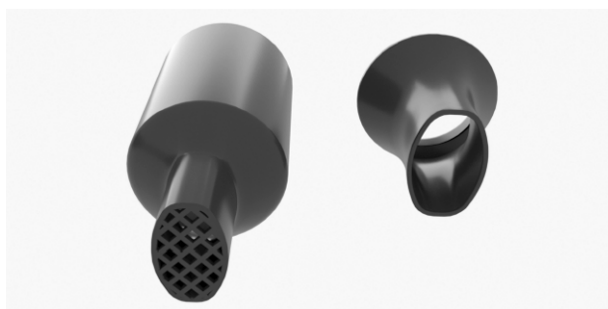

3.2



3.3



4.1

(21) f 2022 0033



4.2



4.3



4.4



## FF4L Lista desenelor și modelelor industriale înregistrate

Se publică următoarele date: numărul curent, numărul de depozit, data de depozit, clasele conform CIDMI, numărul de desene și modele industriale, titularul, codul țării conform normei ST. 3 OMPI, numărul BOPI în care a fost publicată cererea

Nr. crt.	(21) Nr. de depozit	(22) Data de depozit	(51) Clase	(28) Nr. de desene și modele industriale	(73) Titular, cod ST. 3 OMPI	(43) Nr. BOPI
1	f 2022 0009	23.02.2022	09-03	1	TATAROV Veaceslav, MD Str. Podul Înalt nr. 12, bloc 2, ap. 28, MD-2023, Chișinău, Republica Moldova	6/2022
2	f 2022 0012	22.03.2022	32-00	4	GADAI Anastasia, MD Str. Ion Neculce nr. 3, bloc 2, ap. 58, MD-2069, Chișinău, Republica Moldova	6/2022

## FG4L Lista certificatelor de înregistrare a desenelor și modelelor industriale eliberate

Se publică următoarele date: numărul curent, numărul certificatului, clasele conform CIDMI, numărul de depozit, data de depozit, numărul de desene și modele industriale (numărul desenului și modelului industrial), titularul, codul țării conform normei ST.3 OMPI, numărul BOPI în care a fost publicată înregistrarea

Nr. crt.	(11) Nr. certificatului	(51) Clase	(21) Nr. de depozit	(22) Data de depozit	(28)(20) Nr. de desene și modele industriale (nr. desenului și modelului industrial)	(73) Titular, cod ST.3 OMPI	(44) Nr. BOPI
1	2000	07-01	f 2021 0066	20.12.2021	1	STAMATI Mihail, MD	9/2022
2	2001	06-01	f 2021 0041	26.07.2021	13 (1, 2, 7, 10, 11, 12, 14, 15, 18, 19, 28, 29, 30)	VIALDAR-MOB S.R.L., MD	9/2022
3	2002	03-01; 13-02	f 2021 0045	13.08.2021	1	VIVO MOBILE COMMUNICATION CO., LTD., CN	9/2022
4	2003	09-01	f 2021 0060	26.11.2021	1	BESCHIERU Nichita, MD	8/2022
5	2004	09-01	f 2021 0064	13.12.2021	1	BESCHIERU Nichita, MD	9/2022
6	2005	09-01	f 2022 0001	12.01.2022	1	BESCHIERU Nichita, MD	9/2022

## ND4L Lista desenelor și modelelor industriale reînnoite

Se publică următoarele date: numărul curent, numărul certificatului, data expirării termenului de reînnoire, numărul de depozit, data de depozit, clasele conform CIDMI, numărul de desene și modele industriale reînnoite, titularul și adresa, codul țării conform normei ST. 3 OMPI, nr. BOPI în care a fost publicată înregistrarea

Nr. crt.	(11) Nr. certifica- tului	(18) Data expirării reînnoirii	(21) Nr. de depozit	(22) Data de depozit	(51) Clase	(28) Nr. de desene și modele industriale reînnoite	(73) Titularul și adresa, cod ST. 3 OMPI	(43)(44)(45) Nr. BOPI
1	1054	11.06.2027	f 2007 0040	11.06.2007	09-02	2	SHELL BRANDS INTERNATIONAL AG, CH Baarermatte, 6340 Baar, Elveția	3/2008 8/2008 1/2009
2	1055	06.07.2027	f 2007 0045	06.07.2007	09-02	2	SHELL BRANDS INTERNATIONAL AG, CH Baarermatte, 6340 Baar, Elveția	3/2008 8/2008 1/2009
3	1847	09.01.2028	f 2018 0001	09.01.2018	09-01	1	INVINPROM S.R.L., MD Str. Vinzavodskaia nr. 1, MD-3813, Chirsova, UTA Găgăuzia, Republica Moldova	2/2018 8/2018 2/2020

## FG4L Lista desenelor și modelelor industriale înregistrate în Republica Moldova conform Aranjamentului de la Haga, aranjate în ordinea numerelor de înregistrare internațională

Se publică următoarele date: numărul curent, numărul înregistrării internaționale, data înregistrării internaționale, data priorității, titularul, codul țării conform normei ST.3 OMPI, denumirea desenului și modelului industrial, clasele conform CIDMI, numărul de desene și modele industriale (numărul desenului și modelului industrial), data prevăzută de expirare a termenului de valabilitate a înregistrării, numărul Buletinului de Desene și Modele Internaționale (IDB) în care a fost publicată cererea de înregistrare

Nr. crt.	(11) Nr. înregistrării	(15) Data înregistrării  (23)(30) Prioritate	(73) Titular, cod ST.3 OMPI	(54) Denumirea desenului și modelului industrial	(51) Clase	(28) Nr. de desene și modele industriale	(18) Valabilitate	Nr. IDB
1	2	3	4	5	6	7	8	9
1	DM/215729	16.07.2021	HARRY WINSTON SA, CH	1. Cutie pentru ceas; 2. Cadran pentru ceas / 1. Watch case with bracet; 2. Watch dial / 1. Boîtier de montre et son bracet; 2. Cadran de montre	10-07	2	16.07.2026	3/2022
2	DM/216049	17.08.2021	HARRY WINSTON SA, CH	1. Cadran pentru ceas; 2. Cutie pentru ceas cu brățară; 3. Cadran pentru ceas / 1. Watch dial; 2. Watch case with bracet; 3. Watch dial /	10-07	3	17.08.2026	7/2022

				1. Cadran de montre; 2. Boîtier de montre avec brățel; 3. Cadran de montre				
3	DM/216533	25.08.2021	TISSOT SA (TISSOT AG) (TISSOT LTD), CH	1. Ceas; 2. Cutie pentru ceas / 1. Watch; 2. Watch casing / 1. Montre; 2. Boîte de montre	10-02, 07	2	25.08.2026	8/2022
4	DM/216782	05.08.2021 <b>30.03.2021, 145883, CH</b>	ROLEX SA, CH	1. Cutie pentru ceas / 1. Watch case / 1. Boîtier de montre	10-07	1	05.08.2026	6/2022
5	DM/216784	05.08.2021 <b>26.03.2021, 145880, CH</b>	ROLEX SA, CH	1. Cadran pentru ceas / 1. Watch dial / 1. Cadran de montre	10-07	1	05.08.2026	6/2022
6	DM/216785	05.08.2021 <b>26.03.2021, 145881, CH</b>	ROLEX SA, CH	1.-2. Cadran pentru ceas / 1.-2. Watch dial / 1.-2. Cadran de montre	10-07	2	05.08.2026	6/2022
7	DM/217006	19.10.2021	OMEGA SA (OMEGA AG) (OMEGA LTD.), CH	1. Ceas; 2. Cutie pentru ceas; 3. Cadran pentru ceas; 4. Ceas; 5. Cutie pentru ceas; 6. Cadran pentru ceas; 7. Mecanism de mișcare a ceasului / 1. Watch; 2. Watch case; 3. Watch dial; 4. Watch; 5. Watch case; 6. Watch dial; 7. Watch movement / 1. Montre; 2. Boîtier de montre; 3. Cadran de montre; 4. Montre; 5. Boîtier de montre; 6. Cadran de montre; 7. Mouvement d'horlogerie	10-02, 07	7	19.10.2026	16/2022
8	DM/218298	07.12.2021 <b>10.06.2021, WIPO105629, IB</b>	FERRARI S.p.A., IT	1.-2. Model redus / 1.-2. Scale model / 1.-2. Modèle réduit	21-01	2	07.12.2026	3/2022
9	DM/218366	09.12.2021 <b>10.06.2021, WIPO105648, IB</b>	FERRARI S.p.A., IT	1.-2. Lumină frontală pentru automobil; 3.-4. Lumină din spate pentru automobil / 1.-2. Car headlight; 3.-4. Car rear light / 1.-2. De phare de voiture; 3.-4. Feu arrière de voiture	26-06	4	09.12.2026	4/2022
10	DM/218368	14.12.2021	Peter Ammann, CH	1. Cutie din carton (ambalaj) / 1. Cardboard box (packaging) / 1. Boîte en carton (emballage)	09-03	1	14.12.2026	24/2022
11	DM/218643	20.01.2022 <b>08.12.2021, 6180125, GB; 08.12.2021, 6180126, GB; 08.12.2021, 6180127, GB; 08.12.2021, 6180128, GB</b>	United Biscuits (UK) Limited, GB	1.-4. Biscuit / 1.-4. Biscuit	01-01	4	20.01.2027	6/2022

1	2	3	4	5	6	7	8	9
12	DM/218761	28.01.2022 <b>30.07.2021, 402021000002 030, IT</b>	FLAT SYSTEM S.R.L., IT	1.-6. Sac pentru ambalare / 1.-6. Packaging bag / 1.-6. Sac d'emballage	09-05	6	28.01.2027	6/2022
13	DM/219001	11.02.2022	Kaem Sp. z o.o. Sp. k., PL	1. Spatulă (unealtă de mână) / 1. Spatula (hand tool) / 1. Spatule (outil à main)	08-05	1	11.02.2027	8/2022
14	DM/219011	02.02.2022	KAEM Sp. z o.o. Sp. k., PL	1.-2. Grilă pentru role de vopsea / 1.-2. Grille for paint rollers / 1.-2. Grille pour rouleaux à peindre	08-05	2	02.02.2027	8/2022
15	DM/219014	02.02.2022	Kaem Sp. z o.o. Sp.k., PL	1.-2. Mâner pentru instrumente / 1.-2. Handle for tools / 1.-2. Manche pour outils	08-99	2	02.02.2027	8/2022
16	DM/219196	03.02.2022	Kaem Sp. z o.o. Sp.k., PL	1. Instrument de șlefuit / 1. Grinding tool / 1. Outil de meulage	08-05	1	03.02.2027	9/2022
17	DM/219545	02.02.2022	Kaem Sp. z o.o. Sp.k., PL	1.-2. Mâner pentru instrumente / 1.-2. Handle for tools / 1.-2. Manche pour outils	08-99	2	02.02.2027	12/2022

## FG4L Lista desenelor și modelelor industriale înregistrate în Republica Moldova conform Aranjamentului de la Haga, aranjate în ordinea claselor CIDMI

Se publică următoarele date: clasele, numărul înregistrării internaționale, data înregistrării internaționale, data priorității, titularul, codul țării conform normei ST.3 OMPI, denumirea desenului și modelului industrial, numărul de desene și modele industriale (numărul desenului și modelului industrial), data prevăzută de expirare a termenului de valabilitate a înregistrării, numărul Buletinului de Desene și Modele Internaționale (IDB) în care a fost publicată cererea de înregistrare

(51) Clase	(11) Nr. înregistrării	(15) Data înregistrării  (23)(30) <b>Prioritate</b>	(73) Titular, cod ST.3 OMPI	(54) Denumirea desenului și modelului industrial	(28) Nr. de desene și modele industriale	(18) Valabilitate	Nr. IDB
1	2	3	4	5	6	7	8
01-01	DM/218643	20.01.2022  <b>08.12.2021, 6180125, GB; 08.12.2021, 6180126, GB; 08.12.2021, 6180127, GB; 08.12.2021, 6180128, GB</b>	United Biscuits (UK) Limited, GB	1.-4. Biscuit / 1.-4. Biscuit / 1.-4. Biscuit	4	20.01.2027	6/2022
08-05	DM/219001	11.02.2022	Kaem Sp. z o.o. Sp. k., PL	1. Spatulă (unealtă de mână) / 1. Spatula (hand tool) / 1. Spatule (outil à main)	1	11.02.2027	8/2022
08-05	DM/219011	02.02.2022	KAEM Sp. z o.o. Sp. k., PL	1.-2. Grilă pentru role de vopsea / 1.-2. Grille for paint rollers / 1.-2.	2	02.02.2027	8/2022

				Grille pour rouleaux à peindre			
08-05	DM/219196	03.02.2022	Kaem Sp. z o.o. Sp.k., PL	1. Instrument de șlefuit / 1. Grinding tool / 1. Outil de meulage	1	03.02.2027	9/2022
08-99	DM/219014	02.02.2022	Kaem Sp. z o.o. Sp.k., PL	1.-2. Mâner pentru instrumente / 1.-2. Handle for tools / 1.-2. Manche pour outils	2	02.02.2027	8/2022
08-99	DM/219545	02.02.2022	Kaem Sp. z o.o. Sp.k., PL	1.-2. Mâner pentru instrumente / 1.-2. Handle for tools / 1.-2. Manche pour outils	2	02.02.2027	12/2022
09-03	DM/218368	14.12.2021	Peter Ammann, CH	1. Cutie din carton (ambalaj) / 1. Cardboard box (packaging) / 1. Boîte en carton (emballage)	1	14.12.2026	24/2022
09-05	DM/218761	28.01.2022  <b>30.07.2021, 402021000002 030, IT</b>	FLAT SYSTEM S.R.L., IT	1.-6. Sac pentru ambalare / 1.-6. Packaging bag / 1.-6. Sac d'emballage	6	28.01.2027	6/2022
10-02, 07	DM/216533	25.08.2021	TISSOT SA (TISSOT AG) (TISSOT LTD), CH	1. Ceas; 2. Cutie pentru ceas / 1. Watch; 2. Watch casing / 1. Montre; 2. Boîte de montre	2	25.08.2026	8/2022
10-02, 07	DM/217006	19.10.2021	OMEGA SA (OMEGA AG) (OMEGA LTD.), CH	1. Ceas; 2. Cutie pentru ceas; 3. Cadran pentru ceas; 4. Ceas; 5. Cutie pentru ceas; 6. Cadran pentru ceas; 7. Mecanism de mișcare a ceasului / 1. Watch; 2. Watch case; 3. Watch dial; 4. Watch; 5. Watch case; 6. Watch dial; 7. Watch movement / 1. Montre; 2. Boîtier de montre; 3. Cadran de montre; 4. Montre; 5. Boîtier de montre; 6. Cadran de montre; 7. Mouvement d'horlogerie	7	19.10.2026	16/2022
10-07	DM/215729	16.07.2021	HARRY WINSTON SA, CH	1. Cutie pentru ceas; 2. Cadran pentru ceas / 1. Watch case with bracelet; 2. Watch dial / 1. Boîtier de montre et son bracelet; 2. Cadran de montre	2	16.07.2026	3/2022
10-07	DM/216049	17.08.2021	HARRY WINSTON SA, CH	1. Cadran pentru ceas; 2. Cutie pentru ceas cu brățară; 3. Cadran pentru ceas / 1. Watch dial; 2. Watch case with bracelet; 3. Watch dial / 1. Cadran de montre; 2. Boîtier de montre avec bracelet; 3. Cadran de montre	3	17.08.2026	7/2022
10-07	DM/216782	05.08.2021  <b>30.03.2021, 145883, CH</b>	ROLEX SA, CH	1. Cutie pentru ceas / 1. Watch case / 1. Boîtier de montre	1	05.08.2026	6/2022

1	2	3	4	5	6	7	8
10-07	DM/216784	05.08.2021 <b>26.03.2021, 145880, CH</b>	ROLEX SA, CH	1. Cadran pentru ceas / 1. Watch dial / 1. Cadran de montre	1	05.08.2026	6/2022
10-07	DM/216785	05.08.2021 <b>26.03.2021, 145881, CH</b>	ROLEX SA, CH	1.-2. Cadran pentru ceas / 1.-2. Watch dial / 1.-2. Cadran de montre	2	05.08.2026	6/2022
21-01	DM/218298	07.12.2021 <b>10.06.2021, WIPO105629, IB</b>	FERRARI S.p.A., IT	1.-2. Model redus / 1.-2. Scale model / 1.-2. Modèle réduit	2	07.12.2026	3/2022
26-06	DM/218366	09.12.2021 <b>10.06.2021, WIPO105648, IB</b>	FERRARI S.p.A., IT	1.-2. Lumină frontală pentru automobil; 3.-4. Lumină din spate pentru automobil / 1.-2. Car headlight; 3.-4. Car rear light / 1.-2. De phare de voiture; 3.-4. Feu arrière de voiture	4	09.12.2026	4/2022



# VI



## **Modificări intervenite în statutul juridic al cererilor și titlurilor de protecție a obiectelor de proprietate industrială / Amendments in the legal status of applications and titles of protection of industrial property objects**

În prezenta Secțiune sunt publicate modificările intervenite în situația juridică a cererilor și titlurilor de protecție: modificări ale denumirilor solicitanților/titularilor, ale adreselor acestora; date despre cererile retrase, respinse, repuse în termenele omise; titluri de protecție anulate, revalidate; decăderi din drepturi; date privind contractele de cesiune, licență, gaj și franchising; lista eratelor.

In the present Section there are published amendments made in the legal status of applications and titles of protection: amendments of the applicants/rightowners names, addresses thereof; data on withdrawn, rejected, refiled in the omitted terms applications; cancelled, reinstated titles of protection; deprivations of rights; data on assignment, license, pledge and franchising agreements; errata.

## Lista modificărilor

Se publică următoarele date: numărul curent, obiectul de proprietate industrială, numărul depozitului, numărul titlului de protecție, numărul BOPI, datele inițiale, datele modificate

Nr. crt.	OPI	Nr. depozit	Nr. titlului de protecție	Nr. BOPI	Date inițiale	Date modificate
1	2	3	4	5	6	7
1	Cerere de înregistrare a mărcii	048077	-	8/2021	(730) Industriestrasse 25, 49201 Dissen, Germania	(730) Dieter-Fuchs-Strasse 10, 49201 Dissen, Germania
2	Cerere de înregistrare a mărcii	049436	-	3/2022	(730) 3 Soliman Al Halabi Street, Azbakia, Cairo, Egipt	(730) Unit (03 - 02 - 03) - Second Floor Building 3, Administrative and Commercial Market Area (A), 90th Street, Fifth Settlement, New Cairo, Egipt
3	Cerere de înregistrare a mărcii	049995	-	6/2022	(540) 	(540) 
4	Cerere de înregistrare a mărcii	050105	-	10/2022	(511) NCL(11-2022) 03; 05 - preparate, substanțe farmaceutice și medicinale; remedii terapeutice (medicinale); plasturi adezive de uz medical; plasturi adezive de uz chirurgical; plasturi adezive care conțin preparate farmaceutice; plasturi medicinale, plasturi și pansamente pentru tratamentul bolilor, afecțiunilor și tulburărilor funcționale ale pielii; vaccinuri; preparate cu vitamine, suplimente alimentare, inclusiv suplimente alimentare pe bază de minerale; preparate dietetice; substanțe dietetice, inclusiv alimente și băuturi de uz medicinal; alimente pentru bebeluși și invalizi; preparate pentru slăbit; preparate medicamentoase pentru igiena orală, și anume paste de dinți medicamentoase, apă de gură medicamentoasă; preparate medicinale pentru albirea dinților; preparate pentru sterilizarea protezelor dentare; gumă de mestecat medicinală și dropsuri medicamentoase pentru igiena bucală; adezivi și materiale de fixare adezive pentru proteze dentare, geluri dentare medicamentoase; preparate pentru renunțarea la fumat; 09 - aparate și instrumente științifice; software de calculatoare care permite lucrătorilor medicali să primească acces la informații despre produse și servicii farmaceutice și legate de medicină; software electric și de calculator; aparate pentru diagnosticare, altele decât cele de uz medical; aplicații software pentru utilizare cu aparate și dispozitive medicale; dispozitive electronice de control; aparate electrice de măsurare; aplicații software furnizate on-line sau descărcabile; software și/sau apli-	(511) NCL(11-2022) 03; 05 - preparate, substanțe farmaceutice și medicinale, cu excepția preparatelor și substanțelor folosite în chirurgia oculară și/sau în îngrijirea profesională a vederii; remedii terapeutice (medicinale), cu excepția celor folosite în chirurgia oculară și/sau în îngrijirea profesională a vederii; plasturi adezive de uz medical, cu excepția celor folosite în domeniul chirurgiei oculare și/sau în domeniul îngrijirii profesionale a vederii; plasturi adezive de uz chirurgical, cu excepția celor folosite în domeniul chirurgiei oculare și/sau în domeniul îngrijirii profesionale a vederii; plasturi adezive care conțin preparate farmaceutice, cu excepția celor folosite în domeniul chirurgiei oculare și/sau în domeniul îngrijirii profesionale a vederii; plasturi medicinale, plasturi și pansamente pentru tratamentul bolilor, afecțiunilor și tulburărilor funcționale ale pielii; vaccinuri; preparate cu vitamine, suplimente alimentare, inclusiv suplimente alimentare pe bază de minerale; preparate dietetice; substanțe dietetice, inclusiv alimente și băuturi de uz medicinal; alimente pentru bebeluși și invalizi; preparate pentru slăbit; preparate medicamentoase pentru igiena orală, și anume paste de dinți medicamentoase, apă de gură medicamentoasă; preparate medicinale pentru albirea dinților; preparate pentru sterilizarea protezelor dentare; gumă de mestecat medicinală și dropsuri medicamentoase pentru igiena bucală; adezivi și materiale de fixare adezive pentru proteze dentare, geluri dentare medicamentoase; preparate pentru renunțarea

				<p>cații software pentru aplicații medicale și/sau chirurgicale; sisteme de colectare a datelor de uz medical;</p> <p>10 - aparate și instrumente medicale și chirurgicale; aparate și instrumente stomatologice; tăvi stomatologice; dilatatoare nazale; aparate, instrumente și teste medicale pentru diagnosticul și tratamentul bolilor, afecțiunilor și tulburărilor funcționale; piele artificială pentru uz chirurgical; materiale pentru suturi; instrumente pentru biopsie; teste de diagnostic cu aplicare pe piele; componente și truse pentru teste de alergii; dispozitive electrice transcutanate pentru stimularea nervilor; dispozitive pentru îmbunătățirea posturii; dispozitive de monitorizare a somnului; dispozitive pentru terapie electromagnetică; dispozitive cu infraroșii pentru terapie; dispozitive cu ultrasunete pentru terapie; dispozitive cu laser pentru terapie; aparate de diagnosticare pentru uz medical; instrumente electrice de uz medical; termometre de uz medical; plasturi cu efecte de răcire pentru uz medical;</p> <p>21;</p> <p>29;</p> <p>30;</p> <p>32;</p> <p>35 - servicii de promovare a produselor și serviciilor, servicii de publicitate și furnizare a serviciilor susmenționate on-line, prin cablu sau prin Internet; furnizarea informațiilor comerciale și de afaceri în domeniul produselor farmaceutice, produselor medicale, produselor pentru sănătate și fitness prin intermediul unei rețele de calculatoare on-line; servicii de vânzare cu amănuntul și angro a preparatelor farmaceutice, veterinare, igienice și a medicamentelor; servicii de vânzare cu amănuntul și angro pentru produsele farmaceutice;</p> <p>36;</p> <p>41 - servicii de educație în domeniul farmaceuticii, diagnosticului, vaccinurilor, medicamentelor brevetate, sănătății, medicinei, produselor de toaletă, produselor de îngrijire a pielii și cosmeticelor; educație, instruire, divertisment; servicii de educație și instruire practică cu privire la combaterea fumatului și renunțarea la fumat; servicii de educație cu privire la pierderea în greutate, dietă, alimentație și fitness;</p> <p>42;</p> <p>44 - servicii în domeniul îngrijirii medicale, igienice și de îngrijire a frumuseții; furnizarea serviciilor și informațiilor medicale; furnizarea informațiilor în domeniul produselor farmaceutice, vaccinurilor, bolilor și tulburărilor pacienților și specialiștilor în domeniul medicinei prin Internet; tratamentul bolilor genetice și celulare; servicii de consiliere</p>	<p>la fumat;</p> <p>09 - aparate și instrumente științifice; software de calculatoare care permite lucrătorilor medicali să primească acces la informații despre produse și servicii farmaceutice și legate de medicină; software electric și de calculator; aparate pentru diagnosticare, altele decât cele de uz medical; aplicații software pentru utilizare cu aparate și dispozitive medicale; dispozitive electronice de control; aparate electrice de măsurare; aplicații software furnizate on-line sau descărcabile; software și/sau aplicații software pentru aplicații medicale și/sau chirurgicale; sisteme de colectare a datelor de uz medical; toate produsele susmenționate, cu excepția celor folosite în domeniul chirurgiei oculare și/sau în domeniul îngrijirii profesionale a vederii;</p> <p>10 - aparate și instrumente medicale și chirurgicale, cu excepția celor folosite în chirurgia oculară și/sau în îngrijirea profesională a vederii; aparate și instrumente stomatologice; tăvi stomatologice; dilatatoare nazale; aparate, instrumente și teste medicale pentru diagnosticul și tratamentul bolilor, afecțiunilor și tulburărilor funcționale; piele artificială pentru uz chirurgical; materiale pentru suturi; instrumente pentru biopsie; teste de diagnostic cu aplicare pe piele; componente și truse pentru teste de alergii; dispozitive electrice transcutanate pentru stimularea nervilor; dispozitive pentru îmbunătățirea posturii; dispozitive de monitorizare a somnului; dispozitive pentru terapie electromagnetică; dispozitive cu infraroșii pentru terapie; dispozitive cu ultrasunete pentru terapie; dispozitive cu laser pentru terapie; aparate de diagnosticare pentru uz medical; instrumente electrice de uz medical; termometre de uz medical; plasturi cu efecte de răcire pentru uz medical; toate produsele susmenționate, cu excepția celor folosite în domeniul chirurgiei oculare și/sau în domeniul îngrijirii profesionale a vederii;</p> <p>21;</p> <p>29;</p> <p>30;</p> <p>32;</p> <p>35 - servicii de promovare a produselor și serviciilor, servicii de publicitate și furnizare a serviciilor susmenționate on-line, prin cablu sau prin Internet; furnizarea informațiilor comerciale și de afaceri în domeniul produselor farmaceutice, produselor medicale, produselor pentru sănătate și fitness prin intermediul unei rețele de calculatoare on-line; servicii de vânzare cu amănuntul și angro a preparatelor farmaceutice, veterinare, igienice și a medicamentelor; servicii de vânzare cu amănuntul și angro a preparatelor farmaceutice, veterinare, igienice și a medicamentelor; servicii de vânzare cu amăn-</p>
--	--	--	--	---	--

					medicală și psihologică; servicii medicale și servicii în domeniul sănătății.	nuntul și angro pentru produsele farmaceutice; toate serviciile susmenționate, cu excepția celor legate de domeniul chirurgiei oculare și/sau de domeniul îngrijirii profesionale a vederii; 36; 41 - servicii de educație în domeniul farmaceuticii, diagnosticului, vaccinurilor, medicamentelor brevetate, sănătății, medicinei, produselor de toaletă, produselor de îngrijire a pielii și cosmeticelor, cu excepția serviciilor de educație legate de domeniul chirurgiei oculare și/sau de domeniul îngrijirii profesionale a vederii; educație, instruire, divertisment; servicii de educație și instruire practică cu privire la combaterea fumatului și renunțarea la fumat; servicii de educație cu privire la pierderea în greutate, dietă, alimentație și fitness; 42; 44 - servicii în domeniul îngrijirii medicale, igienice și de îngrijire a frumuseții; furnizarea serviciilor și informațiilor medicale; furnizarea informațiilor în domeniul produselor farmaceutice, vaccinurilor, bolilor și tulburărilor pacienților și profesioniștilor în domeniul medicinei prin Internet; tratamentul bolilor genetice și celulare; servicii de consiliere medicală și psihologică; servicii medicale și servicii în domeniul sănătății; toate serviciile susmenționate, cu excepția celor legate de chirurgia oculară și/sau de îngrijirea profesională a vederii.
5	Mărci	001936 001937 001938  001942  005895	2R 984 2R 1064 2R 1065  2R 3929  2R 5315	3/1995 3/2005 8/2005 5/2009 7/2014  3/1996 10/1996 4/2005 5/2005 8/2014 9/2014  8/1997 1/1998 12/2006 4/2007 5/2009 11/2016	(730) Panasonic Corporation, JP	(730) Panasonic Holdings Corporation, JP
6	Mărci	005739  005776  015718	2R 5268  2R 5735  R 13781	8/1997 1/1998 12/2006 5/2014 6/2014 12/2016  2/1998 8/1998 12/2006 2/2014 3/2014 12/2016  3/2006	(730) EURO-ALCO S.R.L., întreprindere mixtă, MD	(730) EURO-ALCO S.R.L., MD

		016563	R 25428	8/2006 8/2014 9/2014 10/2014  8/2012 10/2012 11/2012 4/2014 6/2016		
		033186	26269	7/2013 12/2014		
		038733	29194	5/2016 4/2017		
7	Marcă	011961	R 10216	10/2003 3/2004 12/2012	(730) Str. București nr. 67, MD-2012, Chișinău, Republica Moldova	(730) Str. București nr. 91/1, MD-2012, Chișinău, Republica Moldova
8	Marcă	012048	R 10258	10/2003 3/2004 6/2013	(730) Bd. Ștefan cel Mare nr. 202, MD- 2004, Chișinău, Republica Moldova	(730) Str. Mihai Eminescu nr. 5, MD- 2012, Chișinău, Republica Moldova
9	Marcă	011773	R 10891	11/2003 8/2004 12/2012 8/2013	(730) Strawinskylaan 3105, 1077 ZX Am- sterdam, Olanda	(730) De entree 89, 1101 BH Amsterdam, Olanda
10	Mărci	030414	23605	4/2012 3/2013	(730) DP BEVERAGES LIMITED, KY	(730) DP BEVERAGES, KY
		030390 030391	24457 24458	4/2012 11/2013		
11	Marcă	030839	23838	6/2012 5/2013	(730) MSD International Holdings GmbH, CH Weyrstrasse 20, 6000 Lucerne 6, Elveția	(730) MSD International Holdings 2 GmbH, CH Weyrstrasse 20, 6006 Lucerne, Elveția
12	Mărci	031586 031587 031588	24391 24392 24393	11/2012 10/2013	(730) BAOTOU BEI BEN HEAVY-DUTY TRUCK CO., LTD, CN	(730) BEIBEN TRUCKS GROUP CO., LTD, CN
13	Marcă	031978	24351	12/2012 9/2013	(730) EXPRESS LEASING S.R.L., întreprindere cu capital străin, MD	(730) O.C.N. Î.C.S. „EXPRESS LEASING & MICROCREDIT” S.R.L., MD
14	Mărci	031851	24509	12/2012 11/2013	(730) EMILIO PUCCI INTERNATIONAL B.V., NL	(730) EMILIO PUCCI INTERNATIONAL S.r.l., IT
		031850	25058	12/2012 3/2014	Oude Utrechtseweg 22-24, 3743 KN BAARN, Olanda	Via Fieno 3, Cap 20123 Milano, Italia
		032296	25610	3/2013 8/2014		
15	Marcă	031761	24628	12/2012 12/2013 2/2015	(730) Str. Romană nr. 7, ap. 39, MD-3600, Ungheni, Republica Moldova	(730) Str. N. Zelinski nr. 15/3, ap.(of.) 82, MD-2038, Chișinău, Republica Mol- dova
16	Mărci	032037 032038	24691 24692	2/2013 12/2013 1/2016	(730) DEUTEK S.A., societate comercială, RO	(730) PPG ROMÂNIA S.A., RO
17	Marcă	031879	25682	11/2012 8/2014	(730) NIVALI-PROD S.R.L., combinat de carne, întreprindere mixtă, MD	(730) NIVALI-PROD S.R.L., combinat de carne, MD
18	Mărci	036139	27249	12/2014 8/2015 12/2018	(730) Bd. Ștefan cel Mare și Sfânt nr. 134, MD-2012, Chișinău, Republica Mol- dova	(730) Str. A. Pușkin nr. 42B, MD-2012, Chișinău, Republica Moldova
		041347	32468	12/2017 9/2018 7/2019		
		045018	36156	2/2020 3/2022		

1	2	3	4	5	6	7
19	Marcă	042034	31655	4/2018 1/2019	(730) TM MARKET S.R.L., MD Str. Columna nr. 59, MD-2001, Chişinău, Republica Moldova	(730) TMMARKET S.R.L., MD Str. Ismail nr. 59, MD-2001, Chişinău, Republica Moldova
20	Marcă	043209	32524	12/2018 7/2019	(730) SPERANȚA FAMILIEI S.R.L., MD	(730) SPER TRADE M S.R.L., MD

În Lista persoanelor fizice sau juridice care au dobândit dreptul de utilizare a denumirii de origine protejate/indicației geografice protejate, publicată în BOPI nr. 4/2019, pag. 141, se modifică adresa deținătorului dreptului de utilizare DOMENIILE SERTUS S.R.L., MD, din *Str. Voluntarilor nr. 15, MD-2037, Chişinău, Republica Moldova* în *Str. Pavel Creangă, MD-4323, Sălcuța, Căușeni, Republica Moldova*.

## Lista contractelor de cesiune

Se publică următoarele date: numărul curent, obiectul de proprietate industrială, numărul și data depozitului, date despre prioritate, numărul titlului de protecție, numărul BOPI, date despre cedent, date despre cesionar, numărul și data înregistrării contractului

Nr. crt.	OPI	Nr. și data depozitului	Nr. titlului de protecție	Nr. BOPI	Date despre cedent	Date despre cesionar	Nr. și data înregistrării contractului
1	2	3	4	5	6	7	8
1	Marcă	019371 23.05.2006	R 16574	1/2008 7/2008 7/2016 10/2016 5/2018	(730) CooperVision International Holding Company, LP, BB Suite #2, Prestige House, Observatory Road, Clapham St. Michael, Barbados BB14006, Barbados	(730) CooperVision International Limited, GB Delta Park, Concorde Way, Segensworth North, Fareham, Hampshire PO15 5RL, Regatul Unit	3638 14.11.2022
2	Marcă	038502 09.03.2016	29128	6/2017 3/2017	(730) LIȘAN Galina, MD Bd. Dacia nr. 47, ap. 125, MD-2062, Chişinău, Republica Moldova	(730) LEGO JURIS A/S, DK Koldingvej nr. 2, Billund, DK-7190, Danemarca	3640 14.11.2022
3	Marcă	032675 22.02.2013	24944	4/2013 2/2014	(730) AGROSELECT SEMENCES TRADING S.R.L., întreprindere mixtă, MD Bd. Dacia nr. 45, MD-2060, Chişinău, Republica Moldova	(730) EDU HUB S.R.L., MD Bd. Dacia nr. 45/A, MD-2062, Chişinău, Republica Moldova	3642 15.11.2022
4	Marcă	028738 15.02.2011	R 22518	6/2011 5/2012 4/2021	(730) COJOCARU Ruslan, MD Str. Alexei Mateevici nr. 89, ap. 6, MD-2009, Chişinău, Republica Moldova	(730) Tucano Coffe Global S.R.L., RO Sectorul 5, Calea Rahovei Nr. 240, CORP B, CAMERA 11, Etaj 1, 050897, București, România	3643 17.11.2022
5	Mărci	017971 26.10.2005  033224 31.05.2013  031158 31.05.2012  029801 16.09.2011  035490	R 15468  25660  R 25961  R 26143  27526	6/2007 11/2007 4/2014 1/2016  9/2013 8/2014  9/2012 10/2014 7/2022  12/2011 11/2014 9/2022  10/2014	(730) COJOCARU Ruslan, MD Str. M. Sadoveanu nr. 2, bloc 1, ap. 84, MD-2044, Chişinău, Republica Moldova	(730) Tucano Coffe Global S.R.L., RO Sectorul 5, Calea Rahovei Nr. 240, CORP B, CAMERA 11, Etaj 1, 050897, București, România	3644 17.11.2022

		22.07.2014 037246 26.06.2015 039798 25.11.2016	28583 31358	11/2015 9/2015 10/2016 1/2017 10/2018			
6	Marcă	036773 27.03.2015	28272	4/2015 12/2015 01/2016 7/2016 3/2017	(730) TENROX INTERNATIONAL CORP., PA Ricardo Arias Street, Torre Advanced Building of the City of Panama, Panama	(730) CARMEZ PROCESSING S.R.L., MD Șos. Muncești nr. 121, MD-2002, Chișinău, Repub- lica Moldova	3645 28.11.2022
7	Marcă	012975 21.05.2003	R 12306	5/2004 6/2005 5/2005 2/2007 3/2009 8/2013	(730) Efes Holland Technical Man- agement Consultancy B.V., NL Strawinskylaan 1229, 1077XX Amsterdam, Olanda	(730) EFES VITANTA MOLDOVA BREWERY S.A., întreprin- dere mixtă, MD Str. Uzinelor nr. 167, MD-2023, Chișinău, Repub- lica Moldova	3646 28.11.2022
8	Marcă	040984 09.08.2017	30953	9/2017 6/2018	(730) INTER-TABAC S.R.L., socie- tate comercială, MD Str. Molodiojnaia nr. 5, MD-6101, Ceadr-Lunga, Republica Moldova	(730) MOREN GROUP S.A., MH Trust Company Complex, Ajeltake Road, Ajeltake Island, Majuro, Marshal Islands MH96960, Insulele Marshall	3647 28.11.2022
9	Marcă	012521 19.02.2003	R 10584	11/2003 6/2004 9/2012 2/2013	(730) INTER-TABAC S.R.L., socie- tate comercială, MD Str. Molodiojnaia nr. 5, MD-6101, Ceadr-Lunga, UTA Găgăuzia, Republica Moldova	(730) MOREN GROUP S.A., MH Trust Company Complex, Ajeltake Road, Ajeltake Island, Majuro, Marshal Islands MH96960, Insulele Marshall	3648 28.11.2022
10	Marcă	039006 08.06.2016	31543	7/2016 12/2018	(730) INTER-TABAC S.R.L., socie- tate comercială, MD Str. Molodiojnaia nr. 5, MD-6101, Ceadr-Lunga, UTA Găgăuzia, Republica Moldova	(730) MOREN GROUP S.A., MH Trust Company Complex, Ajeltake Road, Ajeltake Island, Majuro, Marshal Islands MH96960, Insulele Marshall	3649 28.11.2022
11	Marcă	036641 04.03.2015	29069	5/2015 3/2017	(730) INTER-TABAC S.R.L., MD Str. Molodiojnaia nr. 5, MD-6101, Ceadr-Lunga, Republica Moldova	(730) MOREN GROUP S.A., MH Trust Company Complex, Ajeltake Road, Ajeltake Island, Majuro, Marshal Islands MH96960, Insulele Marshall	3650 28.11.2022
12	Marcă	038514 11.03.2016	30396	6/2016 2/2018	(730) INTER-TABAC S.R.L., socie- tate comercială, MD Str. Molodiojnaia nr. 5, MD-6101, Ceadr-Lunga, UTA Găgăuzia, Republica Moldova	(730) MOREN GROUP S.A., MH Trust Company Complex, Ajeltake Road, Ajeltake Island, Majuro, Marshal Islands MH96960, Insulele Marshall	3651 28.11.2022
13	Marcă	012883 29.04.2003	R 10786	12/2003 7/2004 9/2012 3/2013	(730) INTER-TABAC S.R.L., socie- tate comercială, MD Str. Molodiojnaia nr. 5, MD-6101, Ceadr-Lunga, UTA Găgăuzia, Republica Moldova	(730) MOREN GROUP S.A., MH Trust Company Complex, Ajeltake Road, Ajeltake Island, Majuro, Marshal Islands MH96960, Insulele Marshall	3652 28.11.2022
14	Marcă	017853 04.10.2005	R 14604	10/2006 3/2007	(730) INTER-TABAC S.R.L., socie- tate comercială, MD Str. Molodiojnaia nr. 5, MD-6101, Ceadr-Lunga, UTA Găgăuzia, Republica Moldova	(730) MOREN GROUP S.A., IS Trust Company Complex, Ajeltake Road, Ajeltake Island, Majuro, Marshal Islands MH96960, Insulele Marshall	3653 28.11.2022
15	Marcă	017852 04.10.2005	R 14603	10/2006 3/2007 9/2012 10/2015	(730) INTER-TABAC S.R.L., socie- tate comercială, MD Str. Molodiojnaia nr. 5,	(730) MOREN GROUP S.A., MH Trust Company Complex, Ajeltake Road, Ajeltake	3654 29.11.2022

					MD-6101, Ceadr-Lunga, UTA Găgăuzia, Republica Moldova	Island, Majuro, Marshal Islands MH96960, Insulele Marshall	
16	Marcă	017850 04.10.2005	R 14602	10/2006 3/2007 9/2012 10/2015	(730) INTER-TABAC S.R.L., societate comercială, MD Str. Molodiojnaia nr. 5, MD-6101, Ceadr-Lunga, UTA Găgăuzia, Republica Moldova	(730) MOREN GROUP S.A., MH Trust Company Complex, Ajeltake Road, Ajeltake Island, Majuro, Marshal Islands MH96960, Insulele Marshall	3655 29.11.2022
17	Marcă	035887 03.10.2014	27087	11/2014 7/2015	(730) INTER-TABAC S.R.L., societate comercială, MD Str. Molodiojnaia nr. 5, MD-6101, Ceadr-Lunga, UTA Găgăuzia, Republica Moldova	(730) MOREN GROUP S.A., MH Trust Company Complex, Ajeltake Road, Ajeltake Island, Majuro, Marshal Islands MH96960, Insulele Marshall	3656 29.11.2022
18	Marcă	036640 04.03.2015	31720	5/2015 1/2019	(730) INTER-TABAC S.R.L., MD Str. Molodiojnaia nr. 5, MD-6101, Ceadr-Lunga, Republica Moldova	(730) MOREN GROUP S.A., MH Trust Company Complex, Ajeltake Road, Ajeltake Island, Majuro, Marshal Islands MH96960, Insulele Marshall	3657 29.11.2022
19	Marcă	043477 04.12.2018	33281	2/2019 3/2020	(730) CHIULJU Victor, MD Str. Meliniciaia nr. 37, MD-3819, Congaz, Comrat, Republica Moldova ȘERHANOV Rustam, MD Bd. Cuza-Vodă nr. 13, bloc 8, ap. 108, MD-2060, Chișinău, Republica Moldova	(730) STANILA Victor, MD Str. Igor Vieru nr. 14, MD-2084, Cricova, Chișinău, Republica Moldova	3658 29.11.2022
20	Marcă	040189 22.02.2017	30804	3/2017 5/2018	(730) MOLDAVSCHII STANDART S.R.L., întreprindere cu capital străin, fabrică de vinuri și divinuri, MD Str. Iu. Gagarin nr. 30, MD-7422, Tvardița, Taraclia, Republica Moldova	(730) BT-TABAC HOLDING S.R.L., MD Str. Bugeacului nr. 243, Ceadr-Lunga, MD-6101, UTA Găgăuzia, Republica Moldova	3660 29.11.2022

## Modificări în contractele de licență

În baza cererii nr. 3934 din 19.08.2022 privind modificarea contractului de licență neexclusivă nr. 2560 înregistrat la 17.12.2015 (BOPI nr. 1/2016), referitor la marca nr. IR 1126036, încheiat între licențiarul Boguslavskaya Karina Irekovna, RU și licențiatul Akționnoe obșcestvo „Kazanskii jirovoi Kombinat”, RU, se acceptă modificările în redacția Acordului Adițional din 05.07.2022, după cum urmează:

- se prelungește termenul de valabilitate al contractului până la 23.11.2023.

## FA9A Lista cererilor de brevet de invenție retrase

Se publică următoarele date: numărul curent, codul țării conform normei ST. 3 OMPI, numărul depozitului, data depozitului, numărul BOPI în care a fost publicată cererea de brevet de invenție, articolul din Legea nr.50/2008 în baza căruia a fost retrasă cererea

Nr. crt.	Cod ST. 3 OMPI	(21) Nr. depozit	(22) Data depozit	(41) Nr. BOPI	Art.
1	MD	a 2021 0005	2021.02.08	8/2022	91 (1), (2)



## FC9Y Lista cererilor de brevet de invenție de scurtă durată respinse

Se publică următoarele date: numărul curent, codul țării conform ST. 3 OMPI, numărul depozitului, data depozitului, numărul BOPI în care a fost publicată cererea de brevet de invenție, articolul din Legea nr.50/2008 în baza căruia a fost respinsă cererea

Nr. crt.	Cod ST. 3 OMPI	(21) Nr. depozit	(22) Data depozit	(41) Nr. BOPI	Art.
1	MD	s 2022 0052	2022.08.11	-	33(9)

## MM9Y Lista brevetelor de invenție de scurtă durată a căror valabilitate a încetat înainte de termen prin neachitarea taxei de menținere în vigoare a brevetului, conform art. 68 din Legea nr. 50/2008, pentru care termenul de restabilire a expirat

Se publică următoarele date: numărul curent, titularul și codul țării conform normei ST. 3 OMPI, numărul brevetului, numărul depozitului, data depozitului, data încetării valabilității

Nr. crt.	(73) Titular, cod ST. 3 OMPI	(11) Nr. brevet	(21) Nr. depozit	(22) Data depozit	Data încetării valabilității
1	COSTRU Tudor, MD	1406	s 2019 0050	2019.05.14	2021.05.14

## MM4E Lista brevetelor europene validate a căror valabilitate a încetat înainte de termen prin neachitarea taxei de menținere în vigoare a brevetului, conform art. 68 din Legea nr. 50/2008, pentru care termenul de restabilire a expirat

Se publică următoarele date: numărul curent, titularul și codul țării conform normei ST. 3 OMPI, numărul brevetului, numărul depozitului MD/EP, data depozitului, data încetării valabilității

Nr. crt.	(73) Titular, cod ST. 3 OMPI	(11) Nr. brevet	(21) Nr. depozit MD/EP	(22) Data depozit	Data încetării valabilității
1	AZIENDE CHIMICHE RIUNITE ANGELINI FRANCESCO A.C.R.A.F. S.P.A., IT	MD/EP 3468975	e 2019 0471 17732775	2017.06.05	2021.06.05

## Lista cererilor de înregistrare a mărcilor retrase

Se publică următoarele date: numărul curent, numărul de depozit, data de depozit, data retragerii cererii, motivele de retragere în conformitate cu Legea nr. 38/2008, numărul BOPI în care a fost publicată cererea de înregistrare a mărcii

Nr. crt.	(21) Nr. de depozit	(22) Data de depozit	Data retragerii	Motivele de retragere	Nr. BOPI
1	2	3	4	5	6
1	047282	21.12.2020	29.11.2022	Art. 44 (4) a	3/2021
2	047454	08.02.2021	29.11.2022	Art. 44 (4) a	4/2021
3	047506	22.02.2021	02.11.2022	Art. 44 (4) a	4/2021
4	047573	22.02.2021	29.11.2022	Art. 44 (4) a	5/2021
5	047589	25.02.2021	29.11.2022	Art. 44 (4) a	5/2021
6	047625	09.03.2021	30.11.2022	Art. 44 (4) a	5/2021
7	047761	26.03.2021	30.11.2022	Art. 44 (4) a	6/2021

1	2	3	4	5	6
8	048125	17.05.2021	30.11.2022	Art. 44 (4) a	8/2021
9	048178	26.05.2021	29.11.2022	Art. 44 (4) a	8/2021
10	048225	31.05.2021	29.11.2022	Art. 44 (4) a	8/2021
11	048295	16.06.2021	29.11.2022	Pct. 39 (2)	9/2021
12	048335	28.06.2021	30.11.2022	Art. 44 (4) a	9/2021
13	048419	13.07.2021	30.11.2022	Art. 44 (1)	9/2021

## Renunțări la mărci

În baza declarației de renunțare nr. 4533 din 02.09.2022 depuse de către titularul Energy Brands Inc., US One Coca-Cola Plaza, Atlanta, Georgia 30313, Statele Unite ale Americii și prin decizia AGEPI nr. 14494 din 04.11.2022, a fost acceptată renunțarea la marca nr. R 23614.

În baza declarației de renunțare nr. 4534 din 02.09.2022 depuse de către titularul Energy Brands Inc., US One Coca-Cola Plaza, Atlanta, Georgia 30313, Statele Unite ale Americii și prin decizia AGEPI nr. 14495 din 04.11.2022, a fost acceptată renunțarea la marca nr. R 23418.

## Lista cererilor de înregistrare a mărcilor respinse

Se publică următoarele date: numărul curent, numărul de depozit, data de depozit, denumirea mărcii, solicitantul și codul țării conform normei ST.3 OMPI, data expedierii deciziei de respingere, numărul BOPI în care a fost publicată cererea de înregistrare a mărcii

Nr crt.	(210) Nr. de depozit	(220) Data de depozit	(540) Reproducerea mărcii	(730) Solicitant cod ST.3 OMPI	Data expedierii deciziei de respingere	(441) Nr. BOPI
1	046790	16.09.2020	VEGAN	VIERU Călin, MD	18.11.2022	4/2021
2	048075	11.05.2021	NA!NA!NA! SURPRISE!	MGA Entertainment, Inc., US	01.11.2022	8/2021
3	048118	18.05.2021	MOLDAWSKA WINNICA MOLDOVIAN VINEYARD QUALITY CONTROL	PLATINUM WINES Sp. z o.o., PL	01.11.2022	9/2021
4	048119	18.05.2021	MOLDAWSKA WINNICA	PLATINUM WINES Sp. z o.o., PL	01.11.2022	7/2021
5	048741	09.09.2021	JOSPER GRILL	CARNPRODLUX S.R.L., MD	01.11.2022	11/2021
6	048767	16.09.2021	ESFOLIO	PUZUR Liliian, MD	28.11.2022	11/2021
7	048795	21.09.2021	Gazgan	ILIIN Ivan, MD	03.11.2022	12/2021
8	048809	29.09.2021	M INTER FARMA S.A.	M-INTER-FARMA S.A., MD	01.11.2022	12/2021
9	049004	22.10.2021	NUCATA DOMNEASCĂ	DISTILERIA BULBOACA S.R.L., MD	18.11.2022	1/2022
10	049005	22.10.2021	NUCATA DOMNEASCĂ	DISTILERIA BULBOACA S.R.L., MD	18.11.2022	1/2022
11	049283	06.12.2021	POVESTEA DE IARNĂ	MEDIA SHOW GRUP S.R.L., MD	07.11.2022	4/2022
12	049293	06.12.2021	EcoBRICO natural din al nostru câmp floral!	FLOAREA SOARELUI S.A., MD	09.11.2022	2/2022
13	049315	09.12.2021	S.A. PIRAMIDA-V	PIRAMIDA-V S.A., MD	01.11.2022	2/2022
14	049316	09.12.2021	ART GARAGE creative studio	MEDIA SHOW GRUP S.R.L., MD	11.11.2022	4/2022
15	049326	10.12.2021	KALIANMD	VIPRIMO S.R.L., MD	01.11.2022	2/2022
16	049347	15.12.2021	LUMEA	LUMEA IMOBILULUI S.R.L., societate comercială, MD	01.11.2022	2/2022
17	049358	20.12.2021	CansinoBio	CANSINO BIOLOGICS INC., CN	03.11.2022	2/2022
18	049512	21.01.2022	HomeCare	TP-LINK CORPORATION LI- MITED, CN	01.11.2022	3/2022
19	049585	01.02.2022	SOLERA	PANUȘ Grigore, MD	28.11.2022	4/2022

## Lista certificatelor de înregistrare a mărcilor al căror termen de valabilitate a expirat (inclusiv termenul de grație) conform art. 16 (5) din Legea nr. 38/2008

Se publică următoarele date: numărul curent, numărul de ordine al înregistrării, numărul de depozit, denumirea mărcii, data expirării valabilității, titularul și codul țării conform normei ST. 3 OMPI

Nr. crt.	(111/116) Nr. înregistrării	(210) Nr. de depozit	(540) Denumirea mărcii	(181/186) Data expirării valabilității	(730) Titularul, cod ST. 3 OMPI
1	2	3	4	5	6
1	R 9630	011340	МОНАСТЫРСКИЙ СВИТОК	22.05.2022	Wine International Project S.R.L., întreprindere cu capital străin, MD Str. Mihai Eminescu nr. 5, MD-2009, Chișinău, Republica Moldova
2	R 9646	011370	АЗАРАН	27.05.2022	Hemofarm A.D., RS Beogradski put bb. 26300 Vršac, Serbia
3	R 9704	011338	UAP	20.05.2022	UNIAGROPROTECT, Uniunea Republicană a Asociațiilor Producătorilor Agricoli, MD Bd. Ștefan cel Mare și Sfint nr. 162, bir. 1310, MD-2004, Chișinău, Republica Moldova
4	R 9855	011374	ВЕЧЕРНИЕ ОГНИ	30.05.2022	KVINT, societate pe acțiuni de tip închis, fabrică de vinuri și coniacuri din Tiraspol, MD Str. Lenin nr. 38, MD-3300, Tiraspol, Republica Moldova
5	R 9935	011712	INTERGRAPE	02.05.2022	MOLDAVSCHII STANDART S.R.L., întreprindere cu capital străin, fabrică de vinuri și divinuri, MD Str. Iu. Gagarin nr. 30, MD-7422, Tvardița, Taraclia, Republica Moldova
6	23706	031052	LUCIANO	10.05.2022	CASA PRACTICĂ S.R.L., MD Str. Mihai Eminescu nr. 41, bloc 1, MD-2012, Chișinău, Republica Moldova
7	23707	031053	NEO CITRAN	10.05.2022	Novartis Consumer Health S.A., CH Route de l'Etraz, 1197 Prangins, Elveția
8	23708	031090	DANIEL RIZOTTO	16.05.2022	AUROPAC-SERVICE S.R.L., MD Str. Ștefan cel Mare nr. 48, MD-3100, Bălți, Republica Moldova
9	23749	031056	NISSHIN	10.05.2022	ISHIHARA SANGYO KAISHA, LTD., JP 3-15, Edobori, 1-chome, Nishi-ku, Osaka, Japonia
10	23789	031126	DREWEX	22.05.2022	SOCOLOV Anatolii, MD Str. Florilor nr. 16, bloc 2, ap. 23, MD-2068, Chișinău, Republica Moldova
11	23797	031138	SEVER	22.05.2022	COGHITIN Roman, MD Str. Vasile Lupu nr. 59, bloc 1, ap. 20, MD-2008, Chișinău, Republica Moldova
12	23798	031129	PLANTER'S	23.05.2022	BIRIVOFARM S.R.L., MD Str. A. Pușkin nr. 28, ap. 16, MD-2012, Chișinău, Republica Moldova
13	23812	031049	BELDIMAN	08.05.2022	AUTOCURAT S.R.L., MD Str. Petru Rareș nr. 62, MD-2005, Chișinău, Republica Moldova
14	23839	031145	linia H <sub>2</sub> O	24.05.2022	VITASANMAX S.R.L., MD Str. Mihai Viteazul nr. 21, bloc 1, MD-2004, Chișinău, Republica Moldova
15	23865	031013	MED WAY Centru de Agrement <i>Sănătatea Pacientului – Lege Supremă</i>	02.05.2022	LASART S.R.L., MD Str. Andrei Doga nr. 32, ap. 48, MD-2024, Chișinău, Republica Moldova
16	23878	031131	PRIMII PAȘI	22.05.2022	BUSINESS-IMPULS S.R.L., firmă, MD Str. Tighina nr. 42, MD-2001, Chișinău, Republica Moldova
17	23892	031135	DELIA	22.05.2022	BIRIVOFARM S.R.L., MD Str. A. Pușkin nr. 28, ap. 16, MD-2012, Chișinău, Republica Moldova
18	23915	031028	Garden cosmetic	07.05.2022	CLEBER S.R.L., firmă, MD Str. Miron Costin nr. 23, ap. 42, MD-2068, Chișinău, Republica Moldova

**MD - BOPI 12/2022**

1	2	3	4	5	6
19	23926	031054	Дом рыбака	10.05.2022	JURA Veaceslav, MD Str. Nicolae H. Costin nr. 65, bloc 3, ap. 241, MD-2071, Chişinău, Republica Moldova
20	23940	031082	L&M RED LABEL	11.05.2022	PHILIP MORRIS PRODUCTS S.A., CH Quai Jeanrenaud 3, CH-2000 NEUCHÂTEL, Elveția
21	23955	031080	KLIMAT.MD	14.05.2022	TOTAL PRIM STUDIO S.R.L., MD Str. Romană nr. 2/2, ap. 149, MD-2005, Chişinău, Republica Moldova
22	23956	031127	MALTEX	22.05.2022	SOCOLOV Anatolii, MD Str. Florilor nr. 16, bloc 2, ap. 23, MD-2068, Chişinău, Republica Moldova
23	23975	031161	POXIPOL 10 min. SUDURĂ PLASTICĂ	28.05.2022	SIDELA SA, UY Rincon 468, Montevideo, Uruguay
24	23997	031170	APĂ DOMNEASCA APĂ MINERALĂ NATURALĂ	29.05.2022	BORDEI Gheorghe, MD Str. Miron Costin, MD-4438, Sipoteni, Călărași, Republica Moldova
25	24026	031124	cam	22.05.2022	SOCOLOV Anatolii, MD Str. Florilor nr. 16, bloc 2, ap. 23, MD-2068, Chişinău, Republica Moldova
26	24058	031076	TEAM TENN	15.05.2022	FEIRA GRUP S.R.L., MD Str. Sfatul Țării nr. 29, MD-2012, Chişinău, Republica Moldova
27	24097	031031	FREGATE STORM	03.05.2022	Limited Liability Company „TM-Servis”, RU 8, 2-nd Brestskaya str., RU-125047 Moscow, Federația Rusă
28	24098	031032	FREGATE BREEZE	03.05.2022	Limited Liability Company „TM-Servis”, RU 8, 2-nd Brestskaya str., RU-125047 Moscow, Federația Rusă
29	24118	031118	AQUAPAS	18.05.2022	Hercules Incorporated, US 500 Hercules Road, Wilmington, Delaware 19808, Statele Unite ale Americii
30	24145	031070	CETRILEV	11.05.2022	COSMOVIS S.R.L., societate comercială, MD Bd. Cuza-Vodă nr. 36, bloc 1, ap. 42, MD-2060, Chişinău, Republica Moldova
31	24146	031072	VAGICLIN	11.05.2022	COSMOVIS S.R.L., societate comercială, MD Bd. Cuza-Vodă nr. 36, bloc 1, ap. 42, MD-2060, Chişinău, Republica Moldova
32	24147	031075	FUNGOTEK	11.05.2022	COSMOVIS S.R.L., societate comercială, MD Bd. Cuza-Vodă nr. 36, bloc 1, ap. 42, MD-2060, Chişinău, Republica Moldova
33	24172	031132	CECCARELLI	22.05.2022	BUSINESS-IMPULS S.R.L., firmă, MD Str. Tighina nr. 42, MD-2001, Chişinău, Republica Moldova
34	24189	031151	BRAIT	25.05.2022	NICHIFOROV Radion, MD Bd. Ioan Cuza-Vodă nr. 18, bloc 2, ap. 32, MD- 2060, Chişinău, Republica Moldova
35	24190	031154	BAMBOO WHISPER	25.05.2022	NICHIFOROV Radion, MD Bd. Ioan Cuza-Vodă nr. 18, bloc 2, ap. 32, MD- 2060, Chişinău, Republica Moldova
36	24202	031143	Абраксан	23.05.2022	Abraxis Bioscience, LLC, US 11755 Wilshire Blvd., 20 <sup>th</sup> Floor, Los Angeles, CA 90025, Statele Unite ale Americii
37	24208	031079	ECOMALL	11.05.2022	PIELART SERVICE S.R.L., MD Calea leşilor nr. 10, MD-2069, Chişinău, Republica Moldova
38	24211	031205	АЛФАВИТ	30.05.2022	ООО „ACCENT”, RU Ul. Bolshaya Gruzinskaya d. 60, str. 1, 123056, Moskva, Federația Rusă
39	24212	031206	КУДЕСАН	30.05.2022	ООО „ACCENT”, RU Ul. Bolshaya Gruzinskaya d. 60, str. 1, 123056, Moskva, Federația Rusă
40	24266	031078	ECOMAG ЭКОМАГ	11.05.2022	PIELART SERVICE S.R.L., MD Calea leşilor nr. 10, MD-2069, Chişinău, Republica Moldova
41	24288	031015	RELOC. EXCLUSI- VELY DUNHILL	02.05.2022	Dunhill Tobacco of London Limited, GB Globe House, 4 Temple Place, London WC2R 2PG, Regatul Unit
42	24289	031051	PARKET AVENUE	10.05.2022	BEZNOS Denis, MD Str. Mihail Kogălniceanu nr. 54, ap. 12, MD-2009, Chişinău, Republica Moldova

1	2	3	4	5	6
43	24290	031064	EXCELLENT	03.05.2022	DIGITAL -TM S.R.L., societate comercială, MD Bd. Traian nr. 21, bloc 3, ap. 130, MD-2060, Chișinău, Republica Moldova
44	24337	031085	JOY GLOBAL	14.05.2022	Joy MM Delaware, Inc., US 2751 Centerville Road, Suite 342, Wilmington, Delaware 19808, Statele Unite ale Americii
45	24474	031172	nd nanoDecor	30.05.2022	NANO DECOR S.R.L., MD Str. Uzinelor nr. 11, MD-2023, Chișinău, Republica Moldova
46	24475	031173	nano industrial	30.05.2022	NANO INDUSTRIAL S.R.L., MD Str. Uzinelor nr. 11, MD-2023, Chișinău, Republica Moldova
47	24535	031084	AGRO ERA	14.05.2022	GOLEA Alexei, MD MD-6812, Băcioi, Chișinău, Republica Moldova
48	24602	031144	Matezzy RUBINETTERIE	24.05.2022	VITASANMAX S.R.L., MD Str. Mihai Viteazul nr. 21, bloc 1, MD-2004, Chișinău, Republica Moldova
49	24609	031071	ELECTRAL	11.05.2022	COSMOVIS S.R.L., societate comercială, MD Bd. Cuza-Vodă nr. 36, bloc 1, ap. 42, MD-2060, Chișinău, Republica Moldova
50	24615	031152	JEAN MARC	25.05.2022	NICHIFOROV Radion, MD Bd. Ioan Cuza-Vodă nr. 18, bloc 2, ap. 32, MD- 2060, Chișinău, Republica Moldova
51	24668	031130	FLURODINE	22.05.2022	BUSINESS-IMPULS S.R.L., firmă, MD Str. Tighina nr. 42, MD-2001, Chișinău, Republica Moldova
52	24670	031214	Jack Pot	31.05.2022	BOLȘACOV Andrei, MD Str. Alecu Russo nr. 55, ap. 126, MD-2044, Chișinău, Republica Moldova
53	24715	031121	PRECIOSA	21.05.2022	DRAGAN Demian, MD Str. Nicolae Bălcescu nr. 5, MD-2071, Chișinău, Republica Moldova
54	24746	031074	OCUVIR	11.05.2022	COSMOVIS S.R.L., societate comercială, MD Bd. Cuza-Vodă nr. 36, bloc 1, ap. 42, MD-2060, Chișinău, Republica Moldova
55	24755	031073	XENISTAT	11.05.2022	COSMOVIS S.R.L., societate comercială, MD Bd. Cuza-Vodă nr. 36, bloc 1, ap. 42, MD-2060, Chișinău, Republica Moldova
56	24761	031089	Armeanschii Dvor	17.05.2022	ȘAPOCINIC Elvira, MD Calea leșilor nr. 15, ap. 51, MD-2069, Chișinău, Republica Moldova
57	24814	031147	Puritate	25.05.2022	XALATAN S.R.L., societate comercială, MD Str. Alba-Iulia nr. 184, ap. 7, MD-2071, Chișinău, Republica Moldova
58	24851	031046	PRIMA CASĂ	08.05.2022	BANCA COMERCIALĂ ROMÂNĂ CHIȘINĂU S.A., MD Str. A. Pușkin nr. 60/2, MD-2005, Chișinău, Republica Moldova
59	24895	031037	Mister DEZ	04.05.2022	Obshchestvo s ogranichennoy otvetstvennostyu „MISTER DEZ”, RU pr-kt. Elizarova, d. 41, Sankt-Peterburg, RU- 192148, Federația Rusă
60	24947	031069	ZOLEV	11.05.2022	COSMOVIS S.R.L., societate comercială, MD Bd. Cuza-Vodă nr. 36, bloc 1, ap. 42, MD-2060, Chișinău, Republica Moldova
61	25278	031313	TONY HAWKS CEN- TRU	07.05.2022	Instituția Privată Tony Hawks Centru, organizație necomercială, MD Str. Ion Creangă nr. 39, MD-2064, Chișinău, Republica Moldova
62	25433	031136	SANDRA JUICE 100% NATURAL Tout un plaisir de fraicheur!	22.05.2022	LE BRIDGE Corporation Limited S.R.L., întreprin- dere cu capital străin, MD Str. Varnița nr. 6, MD-2036, Chișinău, Republica Moldova
63	26186	031157	Romsym Data	25.05.2022	ROMSYM DATA S.R.L., RO Str. Popa Nan nr. 108A, sector 3, cod poștal 030583, București, România

## Lista mărcilor valabilitatea înregistrării cărora expiră în mai 2023

Se publică următoarele date: numărul curent, numărul de ordine al înregistrării, numărul de depozit, denumirea mărcii, data expirării valabilității, titularul și codul țării conform normei ST. 3 OMPI

Nr. crt.	(111/116) Nr. înregistrării	(210) Nr. de depozit	(540) Denumirea mărcii	(181/186) Data expirării valabilității	(730) Titularul, cod ST. 3 OMPI
1	2	3	4	5	6
1	2R 398	000072	AITA	04.05.2023	Asociația Internațională a Transportatorilor Auto din Moldova (AITA), MD
2	2R 694	000076	N	12.05.2023	NIS-STRUGURAȘ S.R.L., societate comercială, MD
3	2R 808	000079	COMBINATUL POLIGRAFIC	14.05.2023	COMBINATUL POLIGRAFIC DIN CHIȘINĂU,, MD
4	R 10483	012994	БЭН	23.05.2023	MOLDOVAHIDROMAȘ S.A., MD
5	R 10567	012954	Ciaco	17.05.2023	PARINOV Alexandr, MD
6	R 10692	012902	ZEL UNGHENI-BUSINESS	06.05.2023	UNGHENI-BUSINESS, zonă economică liberă, MD
7	R 10693	012903	Marcă tridimensională	06.05.2023	Diageo North America, Inc., US
8	R 10697	012912	ROBINSON	07.05.2023	MERAJI Nicolai, MD
9	R 10698	012963	VINAMEX	20.05.2023	VINAMEX S.R.L., firmă, întreprindere mixtă, MD
10	R 10700	012971	Marcă figurativă	20.05.2023	Yamaha Hatsudoki Kabushiki Kaisha, JP
11	R 10701	012973	TOUCHING LIVES, IMPROVING LIFE. P&G	20.05.2023	The Procter & Gamble Company, US
12	R 10702	012992	TORNADO ТОРНАДО	23.05.2023	MAURT S.R.L., MD
13	R 10789	012922	DIAL OK!	13.05.2023	ARAX-IMPEX S.R.L., firmă de producție și comerț, MD
14	R 10790	012929	NUFĂRUL ALB	08.05.2023	Nufărul Alb S.R.L., sanatoriu, MD
15	R 10793	012932	UNIVERSUL INSTALAȚIILOR	13.05.2023	TERMOSTAL GRUP S.R.L., MD
16	R 10797	012939	RUBICON	13.05.2023	FCA US LLC, (a limited liability company organized and existing under the laws of the State of Delaware), US
17	R 10809	012964	ORIENTFARM	20.05.2023	ORIENTFARM S.R.L., MD
18	R 10810	012970	LIDIE	20.05.2023	KIMBERLY-CLARK WORLDWIDE, INC., US
19	R 10811	012976	Caraiman	21.05.2023	Efes Holland Technical Management Consultancy B.V., NL
20	R 10812	012978	INEGY	21.05.2023	MSD INTERNATIONAL GMBH, CH
21	R 10819	012986	СЕМЬ СЕРДЕЦ	23.05.2023	Ducates Grup S.R.L., societate comercială, MD
22	R 10820	012993	ДИНАСТИЯ МЧ & Co DINASTIA MC & Co	23.05.2023	MAURT S.R.L., MD
23	R 10826	013014	COLUS	29.05.2023	COLUSVIN S.R.L., întreprindere mixtă, MD
24	R 10827	013016	VESTEL	29.05.2023	Vestel Elektronik Sanayi Ve Ticaret A.S., TR
25	R 10871	013271	МИР ЧАСОВ LUMEA CEASURILOR	20.05.2023	COZLOVSKI Vadim, MD
26	R 10887	012972	YAMAHA	20.05.2023	Yamaha Hatsudoki Kabushiki Kaisha, JP
27	R 10888	012991	EVOLUTION	23.05.2023	Mitsubishi Jidosha Kogyo Kabushiki Kaisha, JP
28	R 10908	012938	ПЕРВЫЙ РЫЦАРЬ	13.05.2023	GRAPE VALLEY S.R.L., întreprindere mixtă, MD
29	R 10910	013083	ДОБРЫЙ ШУБИН САРМАТ	26.05.2023	PRIVATE JOINT - STOCK COMPANY „EFES UKRAINE”, UA
30	R 11304	012962	incom	20.05.2023	INCOM S.R.L., MD
31	R 11343	012969	Nemiroff	20.05.2023	Nemiroff Intellectual Property Establishment, LI
32	R 11344	012983	GUARDIAN	22.05.2023	Guardian Europe S.à.r.l., LU
33	R 11410	012905	БЕЛЫЙ МЕДВЕДЬ	06.05.2023	Efes Holland Technical Management Consultancy B.V., NL
34	R 11470	013013	Смак	28.05.2023	Obshtshestvo s ogranichennoj otvetstvennost'yu "Prodyuserskaya firma „Samy SMAK”, RU
35	R 11538	012960	Marcă figurativă	20.05.2023	ACTAVIS EAD, BG
36	R 11651	013100	Монетный двор	30.05.2023	PETROV Alexei, RU
37	R 11805	012990	LANCER EVOLUTION	23.05.2023	Mitsubishi Jidosha Kogyo Kabushiki Kaisha, JP
38	R 12001	013055	GRAND MERSI	29.05.2023	Moldagroproduct S.R.L., MD

1	2	3	4	5	6
39	R 12306	012975	FESTIVAL APPLE	21.05.2023	EFES VITANTA MOLDOVA BREWERY S.A., întreprindere mixtă, MD
40	R 12307	012974	Старый мельник	21.05.2023	Efes Holland Technical Management Consultancy B.V., NL
41	R 12704	012919	B.B. ORIGINAL SVĚTLÝ LEŽÁK	07.05.2023	BUDĚJOVICKÝ MĚŠTANSKÝ PIVOVAR a.s., CZ
42	R 15949	012914	SAMSON Premium Budweiser Bier	07.05.2023	BUDĚJOVICKÝ MĚŠTANSKÝ PIVOVAR a.s., CZ
43	R 17369	012916	B.B. Budweiser Bürger- bräu ORIGINAL SVĚTLÝ LEŽÁK	07.05.2023	BUDĚJOVICKÝ MĚŠTANSKÝ PIVOVAR a.s., CZ
44	25150	033087	TACHE MĂCELARU	02.05.2023	SMIRNOV Alexandru, MD
45	25151	033100	WINSTON COOL XS PRESSION	03.05.2023	Japan Tobacco Inc., JP
46	25152	033156	ГАМБИТ	21.05.2023	Akšionerhoe obščestvo Firma „Avgust”, RU
47	25153	033169	MOTOR DOCTOR МОТОР ДОКТОР	24.05.2023	PLATON Valentin, MD
48	25178	033141	VULCAN	18.05.2023	DOINA-EMOX S.R.L., MD
49	25179	033189	GREENPLAST	27.05.2023	AV PROFI S.R.L., societate comercială, MD
50	25180	033192	REVELION	28.05.2023	BUCURIA S.A., MD
51	25181	033196	VALURILE MĂRII	28.05.2023	BUCURIA S.A., MD
52	25201	033170	АРМАДИЛ	24.05.2023	Zakrytoe Akšionerhoe obščestvo „TechnNICOL”, RU
53	25207	033127	Elite driving school „ANDRIEȘ”	17.05.2023	ANDRIEȘ-PRIM A.V., școală auto, instituție de învățămînt, MD
54	25238	033146	The Bat!	21.05.2023	RITLABS S.R.L., firmă, MD
55	25239	033147	THE BAT!	21.05.2023	RITLABS S.R.L., firmă, MD
56	25253	033181	R ROTAN	20.05.2023	BECHER Valeriu, MD
57	25258	033108	OLAY	03.05.2023	THE PROCTER & GAMBLE COMPANY, US
58	25264	033124	PROFPUR	14.05.2023	STEFANIUC Victor, MD
59	25265	033137	Ystill	16.05.2023	VARGUS-GRUP S.R.L., MD
60	25267	033193	DOINIȚA	28.05.2023	BUCURIA S.A., MD
61	25269	033171	O'BLANC BY OLGA BLANC®	27.05.2023	SOROCOVICI Radu, MD
62	25281	033136	KVINTOFF	17.05.2023	KVINT, societate pe acțiuni de tip închis, fabrică de vinuri și coniacuri din Tiraspol, MD
63	25282	033148	Ritlabs	21.05.2023	RITLABS S.R.L., firmă, MD
64	25309	033062	NASTELLE	02.05.2023	TIMOFTE Iurie, MD
65	25315	033176	Quarter Mile	24.05.2023	SELECTCANAL-TV S.R.L., MD
66	25316	033178	Четверть Миля	24.05.2023	SELECTCANAL-TV S.R.L., MD
67	25326	033112	de Jubileu	08.05.2023	EFES VITANTA MOLDOVA BREWERY S.A., întreprindere mixtă, MD
68	25327	033172	Puterea a Patra	24.05.2023	SELECTCANAL-TV S.R.L., MD
69	25328	033173	Четвертая власть	24.05.2023	SELECTCANAL-TV S.R.L., MD
70	25329	033183	PUTEREA A PATRA	24.05.2023	SELECTCANAL-TV S.R.L., MD
71	25330	033194	BRÂNDUȘA	28.05.2023	BUCURIA S.A., MD
72	25331	033195	CIOCO CAR	28.05.2023	BUCURIA S.A., MD
73	25332	033200	BONUS	27.05.2023	Türkiye Garanti Bankasi Anonim Şirketi, TR
74	25336	033129	CANON	14.05.2023	CANON KABUSHIKI KAISHA, JP
75	25337	033133	RN Rimi Nails	14.05.2023	REZNIC Iurie, MD
76	25338	033208	EDENIA	29.05.2023	SMIRNOV Alexandru, MD
77	25425	033205	ТЕХНОДОМ ТЕХНОДОМ	29.05.2023	WITZZE GRUPPE S.R.L., MD
78	25445	033154	ДОП ресторан	20.05.2023	MANIA S.R.L., MD
79	25483	033090	SVETLOVAR	03.05.2023	RUSNAC Serghei, MD
80	25484	033091	SVETOVAR	03.05.2023	RUSNAC Serghei, MD
81	25492	033128	HONGTASHAN	14.05.2023	Hongta Tobacco (Group) Co., Ltd., CN
82	25498	033111	CADILLAC	03.05.2023	GENERAL MOTORS LLC, (a limited liability company organized and existing under the laws of the State of Delaware), US
83	25503	033207	PARK RESIDENCE	29.05.2023	CIUHRII Ceslav, MD
84	25512	033089	JEWEL	03.05.2023	TUREAC Alexandru, MD
85	25514	033116	WEDAWARDS	03.05.2023	BOTNARENCO Vladislav, MD

MD - BOPI 12/2022

1	2	3	4	5	6
86	25541	033217	VERBLOK	31.05.2023	KUNDEVA Marina, MD
87	25560	033222	Original	30.05.2023	CEPOI Victor, MD
88	25566	033198	АВАHC	29.05.2023	COLUSVIN S.R.L., întreprindere mixtă, MD
89	25584	033119	CHI AGRO	03.05.2023	AGROFIRMA CIMIȘLIA S.A., MD
90	25625	033179	MAIAK	24.05.2023	DINCOV PRIM S.R.L., MD
91	25637	033203	VOCEA POPORULUI	29.05.2023	Săptămînalul „Vocea Poporului”, publicație periodică, instituție privată, MD
92	25657	033145	FRUTOPIA	17.05.2023	MOLDAGROVIN S.R.L., MD
93	25658	033167	THINKING OF LOVE	24.05.2023	Mary Kay Inc., corporație din statul Delaware, US
94	25659	033206	WE ALL PLAY IN OUR OWN WAY	28.05.2023	Mary Kay Inc., corporație din statul Delaware, US
95	25660	033224	TUCANO COFFEE	31.05.2023	Tucano Coffe Global S.R.L., RO
96	25666	033155	FLORA'S DONNA	21.05.2023	STRUNGARU Sergiu, MD STRUNGARU Aliona, MD
97	25693	033134	Del Fiore	14.05.2023	AGROFIRMA CIMIȘLIA S.A., MD
98	25695	033180	TTT © TRINIDAD HABANA-CUBA	18.05.2023	CORPORACION HABANOS, S.A., CU
99	25707	033101	NIKON IMAGE SPACE	02.05.2023	Nikon Corporation, JP
100	25736	033191	ROUA DIMINETII	27.05.2023	EURO-ALCO S.R.L., întreprindere mixtă, MD
101	25737	033204	ЧЕРНЫЙ БЕРКУТ	30.05.2023	BASVIN-COM S.R.L., MD
102	25780	033162	OMEGA UNIXONE	22.05.2023	UNIXONE S.R.L., MD
1	2	3	4	5	6
103	25792	033184	N4	24.05.2023	SELECTCANAL-TV S.R.L., MD
104	25805	033109	SENTRA	03.05.2023	Nissan Jidosha Kabushiki Kaisha (also trading as Nissan Motor Co., Ltd), JP
105	25825	033177	Național 4	24.05.2023	SELECTCANAL-TV S.R.L., MD
106	25827	033121	ЛОЗА МОЛДАВИИ	08.05.2023	DK-INTERTRADE S.R.L., întreprindere cu capital străin, MD
107	25833	033209	MARLBORO POCKET PACK YOUR TIMES YOUR RHYTHM BE GOLD	30.05.2023	PHILIP MORRIS BRANDS S.A.R.L., CH
108	25834	033210	MARLBORO POCKET PACK YOUR TIMES YOUR RHYTHM BE GOLD	30.05.2023	PHILIP MORRIS BRANDS S.A.R.L., CH
109	25887	033138	ARMONIE	17.05.2023	VOVC Maxim, MD
110	25953	033140	MISHELLE	22.05.2023	COSTONDOI Vladimir, MD
111	25990	033092	FASHION VICTIM	03.05.2023	GROIAN Nicolae, MD
112	25999	033260	MARION MARION DISCOVER THE WORLD DISCOVER YOURSELF	30.05.2023	FOLTEA-COM S.R.L., MD
113	26013	033135	KENT AQUA	14.05.2023	British American Tobacco (Brands) Inc., US
114	26035	033197	OZAKI	28.05.2023	OZAKI INTERNATIONAL CO., LTD., TW
115	26091	033142	HACKER	17.05.2023	COTRUȚĂ Andrian, MD
116	26202	033143	EU IUBESC NATURA SPORTUL FAMILIA	17.05.2023	ALEXEI Serghei, MD
117	26268	033185	BRILLIANT	27.05.2023	EURO-ALCO S.R.L., întreprindere mixtă, MD
118	26269	033186	CARAT	27.05.2023	EURO-ALCO S.R.L., MD
119	26270	033188	KARAT	27.05.2023	EURO-ALCO S.R.L., întreprindere mixtă, MD
120	26440	033149	B	17.05.2023	Willy Bogner GmbH & Co. Kommanditgesellschaft auf Aktien, DE
121	26441	033150	B	17.05.2023	Willy Bogner GmbH & Co. Kommanditgesellschaft auf Aktien, DE
122	26442	033151	BOGNER	17.05.2023	Willy Bogner GmbH & Co. Kommanditgesellschaft auf Aktien, DE
123	26507	033152	SPIRUPOTENT AFRODISIAC	17.05.2023	CARAUȘ Vladimir, MD RUDIC Valeriu, MD
124	26512	033159	COOLPIX	20.05.2023	Nikon Corporation, JP
125	26575	033086	CASA MARE	02.05.2023	VINĂRIA BOSTAVAN S.R.L., întreprindere mixtă, MD



1	2	3	4	5	6
126	26587	033160	NIKKOR	20.05.2023	Nikon Corporation, JP
127	26688	033225	SOPHIA	31.05.2023	SOPHIA 2004 S.R.L., societate comercială, RO
128	26742	033168	PHILADELPHIA	24.05.2023	Intercontinental Great Brands LLC, US
129	26846	033139	Sera agro fresh	22.05.2023	NOVA-STROI S.R.L., întreprindere cu capital străin, MD
130	26995	033165	EY	23.05.2023	EYGN Limited, BS
131	27031	033103	URAL	03.05.2023	ADVALOREM S.R.L., societate comercială, MD
132	27682	033115	DAFI	03.05.2023	BIOPACK-M S.R.L., MD
133	28147	033113	ALB DE PURCARI	07.05.2023	VINĂRIA PURCARI S.R.L., întreprindere mixtă, MD

## FA9L Lista desenelor și modelelor industriale retrase

Se publică următoarele date: numărul curent, numărul de depozit, data de depozit, numărul de desene și modele industriale, data adoptării hotărârii de retragere, numărul BOPI în care a fost publicată cererea

Nr. crt.	(21) Nr. de depozit	(22) Data de depozit	(28) Nr. de desene și modele industriale	Data de retragere	(43) Nr. BOPI
1	f 2021 0009	25.02.2021	1	28.11.2022	7/2021

## FC4L Lista desenelor și modelelor industriale respinse

Se publică următoarele date: numărul curent, numărul de depozit, data de depozit, numărul de desene și modele industriale, data adoptării hotărârii de respingere, numărul BOPI în care a fost publicată cererea

Nr. crt.	(21) Nr. de depozit	(22) Data de depozit	(28) Nr. de desene și modele industriale	Data adoptării hotărârii de respingere	(43) Nr. BOPI
1	f 2021 0040	26.07.2021	1	28.11.2022	1/2022
2	f 2021 0054	14.10.2021	3	17.11.2022	2/2022
3	f 2022 0005	22.01.2022	1	30.11.2022	4/2022

## MK4L Lista certificatelor de înregistrare a desenelor și modelelor industriale al căror termen de valabilitate a expirat (inclusiv termenul de grație) conform art. 14 din Legea nr. 161/2007

Se publică următoarele date: numărul curent, titularul, codul țării conform normei ST. 3 OMPI, numărul certificatului, numărul de depozit, data de depozit, data expirării termenului de valabilitate

Nr. crt.	(73) Titular, cod ST. 3 OMPI	(11) Nr. certificatului	(21) Nr. de depozit	(22) Data de depozit	(18) Data expirării termenului de valabilitate
1	2	3	4	5	6
1	CDM CRIST S.R.L., MD Str-Ia Plaiului 2 nr. 14, MD-2012, Chișinău, Republica Moldova	1421	f 2012 0043	03.05.2012	03.05.2022
2	THE COCA-COLA COMPANY, US One Coca-Cola Plaza, Atlanta, Georgia 30313, Statele Unite ale Americii	1427	f 2012 0044	05.05.2012	05.05.2022
3	THE COCA-COLA COMPANY, US One Coca-Cola Plaza, Atlanta, Georgia 30313, Statele Unite ale Americii	1428	f 2012 0045	05.05.2012	05.05.2022
4	THE COCA-COLA COMPANY, US One Coca-Cola Plaza, Atlanta, Georgia 30313, Statele Unite ale Americii	1429	f 2012 0046	05.05.2012	05.05.2022
5	UNGAR S.R.L., FIRMĂ DE PRODUCȚIE ȘI COMERȚ, MD Str. Trandafirilor nr. 43, MD-2038, Chișinău, Republica Moldova	1430	f 2012 0042	03.05.2012	03.05.2022

1	2	3	4	5	6
6	VALCOV Victor, MD Str. Ismail nr. 94/1, ap. 43, MD-2001, Chişinău, Republica Moldova CIORTAN Constantin, MD Str. Lucaefărului nr. 8, MD-6401, Nisporeni, Republica Moldova	1797	f 2017 0021	16.05.2017	16.05.2022
7	BESCHIERU Nichita, MD Str. Nicolae Milescu Spătarul nr. 23, ap. 79, MD-2075, Chişinău, Republica Moldova	1837	f 2017 0022	19.05.2017	19.05.2022

## FC9L Lista desenelor și modelelor industriale respinse în Republica Moldova conform Aranjamentului de la Haga, aranjate în ordinea numerelor de înregistrare internațională

Se publică următoarele date: numărul curent, numărul înregistrării internaționale, data înregistrării internaționale, data priorității, titularul, codul țării conform normei ST.3 OMPI, denumirea desenului și modelului industrial, clasele conform CIDMI, numărul de desene și modele industriale, numărul Buletinului de Desene și Modele Internaționale (IDB) în care a fost publicată cererea de înregistrare

Nr. crt.	(11) Nr. înregistra- trării	(15) Data înregistra- trării  (23)(30) <b>Prioritate</b>	(73) Titular, cod ST.3 OMPI	(54) Denumirea desenului și modelului industrial	(51) Clase	(28) Nr. de desene și modele industriale	Nr. IDB
1	DM/213813	12.04.2021  <b>22.10.2020, 008211049- 0001, EM; 22.10.2020, 008211049- 0002, EM; 22.10.2020, 008211049- 0003, EM</b>	PANASONIC LIFE SOLU- TIONS EL- EKTRIK SANAYI VE TICARET ANONIM SIR- KETI, TR	1.-3. Cadru pentru în- trerupător / 1.-3. Switch frame / 1.-3. Cadre d'interrupteur	13-03	3	41/2021

## Lista eratelor

Se publică următoarele date: numărul curent, obiectul de proprietate industrială, numărul depozitului, numărul titlului de protecție, numărul BOPI, datele inițiale care au fost publicate, datele rectificate

Nr. crt.	OPI	Nr. depozit	Nr. titlului de protecție	Nr. BOPI	Date inițiale	Date rectificate
1	Cereri de înregistrare a mărcilor	049229 049230	- -	6/2022 9/2022	(730) 300 Kimball Drive, Parsippany, New Jersey 0705, Statele Unite ale Americii	(730) 300 Kimball Drive, Parsip- pany, New Jersey 07054, Statele Unite ale Americii

# IX

## **Decizii ale instanțelor judecătorești / Court decisions**

**Cu privire la ridicarea interdicției asupra  
OPI, înregistrate pe numele titularului  
SOLVEX-LUX S.R.L.**

Întru executarea Încheierii executorului judecătoresc Buzadji Olga nr. 008s-721/2022 din 20.10.2022, prin care s-a dispus anularea măsurilor de asigurare aplicate asupra bunurilor debitorului SOLVEX-LUX S.R.L., IDNO 1003600000567:

- se ridică interdicția asupra mărcii naționale nr. 25046 din 30.01.2013, titular SOLVEX-LUX S.R.L., IDNO 1003600000567, Str. Romană nr. 4, bloc 1, ap. 105, MD-2005, Chișinău, Republica Moldova, aplicată în baza Încheierii executorului judecătoresc Buzadji Olga nr. 008s-721/2022 din 18.10.2022, prin Ordinul Directorului general al AGEPI nr. 150 din 04.11.2022;

- se reia orice procedură legală ce ține de statutul juridic al mărcii naționale nr. 25046 din 30.01.2013, inclusiv transmiterea drepturilor asupra acesteia.

**Cu privire la executarea Deciziei Curții de Apel  
Chișinău din 02.03.2022 privind menținerea hotărârii  
Judecătoriei Chișinău (sediul Râșcani) din 16.06.2021**

Întru executarea Deciziei Completului specializat pentru examinarea acțiunilor în contencios administrativ al Colegiului civil, comercial și de contencios administrativ al Curții de Apel Chișinău din 02.03.2022 privind respingerea cererilor de apel depuse de AGEPI și Marin Gogu împotriva hotărârii Judecătoriei Chișinău (sediul Râșcani) din 16.06.2021, la cererea de chemare în judecată depusă de The Karelia Tobacco Company împotriva lui Gogu Marin și AGEPI cu privire la anularea hotărârii Comisiei de Contestații a AGEPI din 27.09.2016:

- se declară nul certificatul de înregistrare a mărcii  nr. 29046 din 23.07.2014, eliberat pe numele titularului GOGU Marin.

**Cu privire la ridicarea interdicției asupra  
OPI înregistrate pe numele titularului  
XXXXX XXXXX**

Întru executarea Încheierii Executorului judecătoresc Olga Buzadji nr. 008s-733/2022 din 07.11.2022, prin care s-a dispus anularea măsurilor de asigurare aplicate pe bunurile debitorului XXXXX XXXXX, IDNP XXXXXXXXXXXXXXXX:

- se ridică interdicția asupra mărcii nr. R 20388 din 28.09.2009, înregistrate pe numele titularului XXXXX XXXXX, IDNP XXXXXXXXXXXXXXXX, str. Nicolae H. Costin nr. 63/1, ap. 166, MD-2071, Chișinău, Republica Moldova, aplicată în baza Încheierii Executorului judecătoresc Olga Buzadji nr. 008s-733/2022 din 25.10.2022, prin Ordinul Directorului general al AGEPI nr. 156 din 08.11.2022;

- se reia orice procedură legală ce ține de statutul juridic al mărcii sus-menționate, inclusiv transmiterea drepturilor asupra acesteia.

**Cu privire la ridicarea sechestrului  
asupra OPI înregistrate pe numele  
titularului XXXXXX XXXXXX**

Întru executarea Încheierii executorului judecătoresc Șapa Ludmila nr. 085-1605r/2022 din 23.11.2022, prin care s-a dispus ridicarea sechestrului asupra bunurilor debitorului XXXXXX XXXXXX, IDNP XXXXXXXXXXXXXXXX:

- se ridică sechestrul asupra operei literare conform certificatului seria OL nr. 3867 din 07.02.2014, înregistrate pe numele titularului XXXXXX XXXXXX, aplicat în baza Încheierii executorului judecătoresc Șapa Ludmila nr. 085-1762/2021 din 01.09.2021, prin Ordinul Directorului general al AGEPI nr. 97 din 23.09.2021;

- se reia orice procedură legală ce ține de statutul juridic al operei sus-menționate, inclusiv transmiterea drepturilor asupra acesteia.

**Cu privire la aplicarea interdicției asupra  
OPI înregistrate pe numele titularului  
XXXXX XXXXX**

Întru executarea Încheierii Executorului judecătoresc Olga Buzadji nr. 008s-762/2022 din 06.12.2022, prin care s-a dispus aplicarea interdicției la înstrăinarea sau închirierea drepturilor de valorificare al obiectelor de proprietate intelectuală de care dispune debitorul XXXXX XXXXXX, IDNP XXXXXXXXXXXXXXXX:

- se aplică interdicția asupra mărcii nr. R 20388 din 28.09.2009, înregistrate pe numele titularului XXXXX XXXXX, IDNP XXXXXXXXXXXXXXXX, str. Nicolae H. Costin nr. 63/1, ap. 166, MD-2071, Chișinău, Republica Moldova;

- pe perioada aplicării interdicției, se sistează orice procedură legală ce ține de statutul juridic al mărcii sus-menționate, inclusiv transmiterea drepturilor asupra acesteia.

---

# X

## Monitor

În prezenta Secțiune se publică acte emise de Președintele, Parlamentul și Guvernul Republicii Moldova care reglementează protecția proprietății intelectuale în republică, ordine ale Directorului general al AGEPI, comunicate informative, comentarii și note explicative în baza acestora.

In this Section are published acts issued by the President, Parliament and Government of the Republic of Moldova governing the intellectual property protection in our republic, orders of the Director General of the AGEPI, informative communications, comments and other explanatory notes on base thereof.

**Cu privire la modificarea Ordinului nr. 181 din 31.10.2022  
al Ministerului Agriculturii și Industriei Alimentare al Republicii Moldova**

În scopul executării Ordinului nr. 181 din 31.10.2022 al Ministerului Agriculturii și Industriei Alimentare al Republicii Moldova (în continuare – MAIA) cu privire la modificarea Ordinului MAIA nr. 284 din 14.12.2018 cu privire la denumirea de Indicație Geografică protejată "KAURMA DE BUGEAC", la punctul 1.3. din Anexa la Ordinul Ministerului nr. 284 din 14.12.2018 cu privire la omologarea caietului de sarcini pentru indicația geografică "KAURMA DE BUGEAC", textul "cl. 29 – carne" se substituie cu textul "cl. 29 – produse din carne".

**Cu privire la înregistrarea și eliberarea  
certificatului de mandatar autorizat  
în proprietatea intelectuală**

În conformitate cu prevederile Regulamentului privind activitatea mandatarilor autorizați în proprietatea intelectuală, aprobat prin Hotărârea Guvernului Republicii Moldova nr. 541/2011, precum și ținând cont de procesul-verbal nr. 06 din 20.12.2022 al ședinței Comisiei de atestare și disciplină a mandatarilor autorizați în domeniul proprietății intelectuale, instituite prin Ordinul Directorului general al AGEPI nr. 145 din 25.07.2017, cu modificările ulterioare, se înscrie în Registrul național al mandatarilor autorizați în proprietatea intelectuală și se eliberează certificatul de mandatar autorizat în domeniul proprietății intelectuale, după cum urmează:

Numărul certificatului și data înregistrării	Numele mandatarului	Întreprinderea, adresa pentru corespondență	Altă informație de contact	Domeniile în care este specializat mandatarul
169 20.12.2022	POPESCU Rodica	Str. Emil Loteanu nr. 29, MD-2045, Chișinău, Republica Moldova	(373) 069350809 popescurodica221108@gmail. com	Mărci; desene și modele industriale; indicații geografice; denumiri de origine; specialități tradiționale garantate.

Buletinul Oficial de Proprietate Intelectuală poate fi consultat gratuit la Agenția de Stat pentru Proprietatea Intelectuală a Republicii Moldova (AGEPI) – în sala de lectură a bibliotecii sau online pe adresa: <http://agepi.gov.md/ro/publication/48>

Buletinul Oficial de Proprietate Intelectuală poate fi procurat la AGEPI. Persoanele interesate pot comanda contra cost exemplare individuale pe hârtie.

Abonarea la Buletinul Oficial de Proprietate Intelectuală pe suport de hârtie este nelimitată și poate fi efectuată direct la AGEPI (inclusiv prin fax, e-mail sau online).

**Prețurile de abonare:**

➔ BOPI pe suport de hârtie - 420 de lei pe 3 luni, 840 de lei pe 6 luni, 1680 de lei pe un an.

**Adresa AGEPI:**

Str. Andrei Doga nr. 24, bloc 1,  
MD-2024, Chișinău, Republica Moldova  
tel.: (022) 40-06-07; (022) 40-06-08  
fax: (022) 44-01-19  
e-mail: [office@agepi.gov.md](mailto:office@agepi.gov.md)  
<http://agepi.gov.md/>

---

**Consiliul editorial:**

Eugeniu Rusu (președinte), Andrei Popa, dr. Viorel Iustin, dr. Simion Levițchi,  
Diana Stici, Vadim Ursu, Victoria Andriuță

**Redactor-șef:** Victoria Andriuță

**Tehnoredactare computerizată:** Ludmila Patrașco

**Coperta:** Ludmila Patrașco

---

B O P I nr. 12/2022

Imprinat la AGEPI

ISSN 2345-1815

