

**AGENȚIA DE STAT  
PENTRU PROPRIETATEA INTELLECTUALĂ  
CHIȘINĂU – REPUBLICA MOLDOVA**

**BULETIN OFICIAL  
DE  
PROPRIETATE INTELLECTUALĂ**

**The Official Bulletin  
of Intellectual Property**

**12  
2021**

Publicat la 31 decembrie 2021

# PUBLICAȚIILE AGEPI

## **Buletinul Oficial de Proprietate Intelectuală (BOPI):**

- apare din anul 1993, având o periodicitate lunară;
- include informația oficială referitoare la cererile de brevetare/înregistrare a obiectelor de proprietate industrială (OPI) în Republica Moldova și titlurile de protecție acordate, la modificările intervenite în statutul juridic al cererilor și titlurilor de protecție ale OPI, precum și la rezultatele examinării contestațiilor în Comisia de contestații a AGEPI, deciziile instanțelor judecătorești privind litigiile legate de OPI, informații de ordin general.

## **Revista de proprietate intelectuală „Intellectus”:**

- apare din anul 1995, având o periodicitate semestrială (câte două numere reunite);
- abordează multilateral diverse aspecte ale proprietății intelectuale, prevederile legislației naționale și internaționale în domeniu, publică studii semnate de cercetători și inventatori din diferite domenii ale științei, economiei și tehnicii.

Abonarea la publicațiile AGEPI pe suport de hârtie este nelimitată și poate fi efectuată direct la AGEPI (inclusiv prin fax, e-mail sau online).

**Pentru informații detaliate privind condițiile de abonare, accesați:**

<http://agepi.gov.md/ro/services/biblioteca-pi>

**Telefon de contact:** (+373 22) 40-05-97

A p a r e  
din octombrie 1993

**Nr. 12**

31 decembrie 2021

**Agencia de Stat  
pentru  
Proprietatea Intelectuală**

Director general	(+37322) 40-05-08
Director general adjunct	(+37322) 40-06-61
Director general adjunct	(+37322) 40-06-00
Direcția brevete	(+37322) 40-06-46
Direcția mărci și design Industrial	(+37322) 40-05-30
Direcția drept de autor	(+37322) 40-05-55
Direcția comunicare și relații internaționale	(+37322) 40-05-83
Direcția juridică	(+37322) 40-05-60
Direcția management instituțional	(+37322) 40-06-42
Colegiul de redacție	(+37322) 40-05-89

<http://agepi.gov.md/>

e-mail: [office@agepi.gov.md](mailto:office@agepi.gov.md)

fax: (+373 22) 44-01-19

© AGEPI

Str. Andrei Doga nr. 24, bloc 1,  
MD-2024, Chișinău,  
Republica Moldova

**CUPRINS**

	Informație generală .....	5
<b>I.</b>	<b>Invenții</b> .....	7
	<b>BB1A</b> Cereri de brevet de invenție publicate .....	15
	<b>BB1Y</b> Cereri de brevet de invenție de scurtă durată publicate .....	28
	<b>BB2A</b> Cereri de brevet european pentru care s-a solicitat validarea în Republica Moldova publicate .....	30
	<b>FF4A</b> Brevete de invenție acordate .....	56
	<b>FF9Y</b> Brevete de invenție de scurtă durată acordate .....	63
	<b>FG9A</b> Publicarea traducerii fascicolului de brevet european validat în Republica Moldova .....	75
	<b>FG4A</b> Lista brevetelor de invenție eliberate .....	85
	<b>FG9Y</b> Lista brevetelor de invenție de scurtă durată eliberate .....	85
<b>II.</b>	<b>Soiuri de plante</b> .....	
<b>III.</b>	<b>Mărci</b> .....	87
	Cereri de înregistrare .....	90
	Mărci înregistrate în baza cererilor acceptate parțial .....	141
	Lista certificatelor de înregistrare a mărcilor eliberate în noiembrie 2021 .....	158
	Lista mărcilor reînnoite .....	161
<b>IV.</b>	<b>Indicații geografice, denumiri de origine, specialități tradiționale garantate</b> .....	167
	Cereri de înregistrare a denumirilor de origine .....	168
<b>V.</b>	<b>Design industrial (Desene și modele industriale)</b> .....	173
	<b>BA1L</b> Cereri de înregistrare .....	177
	<b>FF4L</b> Lista desenelor și modelelor industriale înregistrate .....	202
	<b>FG4L</b> Lista certificatelor de înregistrare a desenelor și modelelor industriale eliberate .....	202
	<b>ND4L</b> Lista desenelor și modelelor industriale reînnoite .....	203
	<b>FG4L</b> Lista desenelor și modelelor industriale înregistrate în Republica Moldova conform Aranjamentului de la Haga, aranjate în ordinea numerelor de înregistrare internațională și în ordinea claselor CIDMI .....	204,205
<b>VI.</b>	<b>Modificări intervenite în statutul juridic al cererilor și titlurilor de protecție</b> .....	207
	Lista modificărilor .....	208
	Lista contractelor de cesiune .....	212
	Lista contractelor de licență .....	214
	Modificări în contractele de licență .....	214
	<b>FA9A</b> Lista cererilor de brevet de invenție retrase .....	214
	<b>FC9A</b> Lista cererilor de brevet de invenție respinse .....	214
	<b>MM4A</b> Lista brevetelor de invenție a căror valabilitate a încetat înainte de termen prin neachitarea taxei (cu dreptul de restabilire) .....	215
	<b>FA9Y</b> Lista cererilor de brevet de invenție de scurtă durată retrase .....	215
	<b>FC9Y</b> Lista cererilor de brevet de invenție de scurtă durată respinse .....	215
	<b>MM9Y</b> Lista brevetelor de invenție de scurtă durată a căror valabilitate a încetat înainte de termen prin neachitarea taxei (cu dreptul de restabilire) .....	216
	<b>ND4Y</b> Lista brevetelor de invenție de scurtă durată al căror termen de valabilitate a fost prelungit .....	216
	Lista cererilor de înregistrare a mărcilor retrase .....	216
	Lista cererilor de înregistrare a mărcilor respinse .....	217
	Lista certificatelor de înregistrare a mărcilor al căror termen de valabilitate a expirat (inclusiv termenul de grație) .....	217
	Lista mărcilor valabilitatea înregistrării cărora expiră în mai 2022 .....	221
	<b>MK4L</b> Lista certificatelor de înregistrare a desenelor și modelelor industriale al căror termen de valabilitate a expirat (inclusiv termenul de grație) .....	225
<b>VII.</b>	<b>Comisia de contestații a AGEPI</b> .....	227
<b>VIII.</b>	<b>Comisia de mediere</b> .....	
<b>IX.</b>	<b>Decizii ale instanțelor judecătorești</b> .....	233
<b>X.</b>	<b>Monitor</b> .....	
<b>XI.</b>	<b>Materiale de informare din domeniul proprietății intelectuale</b> .....	

## CONTENTS

	General information .....	5
I.	<b>Inventions</b> .....	7
	BB1A Published patent applications .....	15
	BB1Y Published short-term patent applications .....	28
	BB2A Published European patent applications for which validation in the Republic of Moldova has been requested .....	30
	FF4A Granted patents for invention .....	56
	FF9Y Granted short-term patents for invention .....	63
	FG9A Publication of the translation of the European patent specification validated in the Republic of Moldova .....	75
	FG4A List of issued patents for invention .....	85
	FG9Y List of issued short-term patents for invention .....	85
II.	<b>Plant varieties</b> .....	
III.	<b>Trademarks</b> .....	87
	Applications for registration .....	90
	Trademarks registered on the basis of partially accepted applications .....	141
	List of trademark registration certificates issued in November 2021 .....	158
	List of renewed trademarks .....	161
IV.	<b>Geographical indications, appellations of origin, traditional specialties guaranteed</b> .....	167
	Applications for registration of appellations of origin .....	168
V.	<b>Industrial design</b> .....	173
	BA1L Applications for registration .....	177
	FF4L List of registered industrial designs .....	202
	FG4L List of issued industrial design registration certificates .....	202
	ND4L List of renewed industrial designs .....	203
	FG4L List of industrial designs registered in the Republic of Moldova according to the Hague Agreement grouped in the numerical order and in the order of the ICID .....	204,205
VI.	<b>Amendments in the legal status of applications and titles of protection</b> .....	207
	List of amendments .....	208
	List of assignment agreements .....	212
	List of license agreements .....	214
	Amendments to license agreements .....	214
	FA9A List of withdrawn patent applications .....	214
	FC9A List of rejected patent applications .....	214
	MM4A List of invalid patents for invention by nonpayment of fee (with the right of revalidation) .....	215
	FA9Y List of withdrawn short-term patent applications .....	215
	FC9Y List of rejected short-term patent applications .....	215
	MM9Y List of invalid short-term patents for invention by nonpayment of fee (with the right of revalidation) .....	216
	ND4Y List of short-term patents for invention whose term of validity has been extended .....	216
	List of withdrawn trademark applications .....	216
	List of rejected trademark applications .....	217
	List of trademark registration certificates the term of validity of which has expired (including the grace period) .....	217
	List of trademarks the term of validity of which expires in May 2022 .....	221
	MK4L List of industrial design registration certificates the term of validity of which has expired (including the grace period) .....	225
VII.	<b>Appeals Board of the AGEPI</b> .....	227
VIII.	<b>Mediation Board</b> .....	
IX.	<b>Court decisions</b> .....	233
X.	<b>Monitor</b> .....	
XI.	<b>Intellectual property information materials</b> .....	

## СОДЕРЖАНИЕ

	Общая информация .....	5
I.	<b>Изобретения</b> .....	7
	BB1A Опубликованные заявки .....	15
	BB1Y Опубликованные заявки на краткосрочный патент на изобретение .....	28
	BB2A Опубликованные заявки на европейский патент, для которых была испрашена валидация в Республике Молдова .....	30
	FF4A Предоставленные патенты на изобретения .....	56
	FF9Y Предоставленные краткосрочные патенты на изобретения .....	63
	FG9A Публикация перевода описания изобретения к европейскому патенту, валидированному в Республике Молдова .....	75
	FG4A Перечень выданных патентов на изобретения .....	85
	FG9Y Перечень выданных краткосрочных патентов на изобретения .....	85
II.	<b>Сорта растений</b> .....	
III.	<b>Товарные знаки</b> .....	87
	Заявки на регистрацию .....	90
	Товарные знаки, зарегистрированные на основании частично акцептированных заявок .....	141
	Перечень свидетельств о регистрации товарных знаков, выданных в ноябре 2021 г. ....	158
	Перечень продленных товарных знаков .....	161
IV.	<b>Географические указания, наименования мест происхождения, гарантированные традиционные продукты</b> .....	167
	Заявки на регистрацию наименований мест происхождения .....	168
V.	<b>Промышленные рисунки и модели</b> .....	173
	BA1L Заявки на регистрацию .....	177
	FF4L Перечень зарегистрированных промышленных рисунков и моделей .....	202
	FG4L Перечень выданных свидетельств о регистрации промышленных рисунков и моделей .....	202
	ND4L Перечень продленных промышленных рисунков и моделей .....	203
	FG4L Перечень промышленных рисунков и моделей, зарегистрированных в Республике Молдова в соответствии с Гаагским соглашением, расположенных в порядке номеров и по классам МКПО .....	204,205
VI.	<b>Изменения в юридическом статусе заявок и охранных документов</b> .....	207
	Перечень изменений .....	208
	Перечень договоров об уступке .....	212
	Перечень лицензионных договоров .....	214
	Изменения в лицензионных договорах .....	214
	FA9A Перечень отозванных заявок на патент .....	214
	FC9A Перечень отклоненных заявок на патент .....	214
	MM4A Перечень патентов на изобретения, срок действия которых истек в связи с неуплатой таксы (с правом восстановления) .....	215
	FA9Y Перечень отозванных заявок на краткосрочный патент .....	215
	FC9Y Перечень отклоненных заявок на краткосрочный патент .....	215
	MM9Y Перечень краткосрочных патентов на изобретения, срок действия которых истек в связи с неуплатой таксы (с правом восстановления) .....	216
	ND4Y Перечень восстановленных краткосрочных патентов на изобретения .....	216
	Перечень отозванных заявок на товарные знаки .....	216
	Перечень отклоненных заявок на товарные знаки .....	217
	Перечень свидетельств о регистрации товарных знаков, срок действия которых истек (включая льготный период) .....	217
	Перечень товарных знаков, срок действия которых истекает в мае 2022 г. ....	221
	MK4L Перечень свидетельств о регистрации промышленных рисунков и моделей, срок действия которых истек (включая льготный период) .....	225
VII.	<b>Комиссия AGEPI по рассмотрению возражений</b> .....	227
VIII.	<b>Комиссия по медиации</b> .....	
IX.	<b>Решения судебных инстанций</b> .....	233
X.	<b>Monitor</b> .....	
XI.	<b>Информационные материалы из области интеллектуальной собственности</b> .....	

## Informație generală

Buletinul Oficial de Proprietate Intelectuală conține informație din domeniu.

Secțiuni speciale sunt destinate invențiilor, soiurilor de plante, mărcilor, indicațiilor geografice, denumirilor de origine, desenelor și modelelor industriale.

Persoanele interesante pot urmări regimul juridic al cererilor de solicitare a protecției, al obiectelor de proprietate industrială brevetate și înregistrate pe teritoriul Republicii Moldova. Buletinul include indexuri lunare și semestriale sistematizate. În Buletin se publică acte oficiale, regulamente, convenții internaționale, acorduri bilaterale, norme și standarde în domeniu etc.

## General information

The Official Bulletin of Intellectual Property contains different information.

Special sections are destined for inventions, plant varieties, trademarks, geographical indications, appellations of origin, industrial designs.

Users of this information will be able to follow the legal regime of the applications requiring protection, the industrial property objects patented and registered in the Republic of Moldova. The Bulletin comprises the monthly and semi-annual regular indexes. In the Bulletin are published official acts, regulations, international conventions, bilateral agreements, standards in the field etc.

## Общая информация

Официальный бюллетень интеллектуальной собственности содержит разнообразную информацию. Специальные разделы предназначены для изобретений, сортов растений, товарных знаков, географических указаний, наименований мест происхождения, промышленных рисунков и моделей. Заинтересованные лица смогут проследить за юридическим статусом заявок на охрану промышленной собственности, запатентованных и зарегистрированных в Республике Молдова объектов промышленной собственности. Бюллетень включает систематизированные ежемесячные и полугодовые указатели. В бюллетене публикуются официальные документы, положения, международные конвенции, двусторонние соглашения, нормы и стандарты в области промышленной собственности и т.д.

Extras din codurile normalizate ale Organizației Mondiale de Proprietate Intelectuală (norma ST. 3 OMPI) referitoare la organizațiile internaționale și țările care eliberează sau înregistrează titluri de proprietate industrială (lista este actualizată de OMPI în 2019)

AD	Andorra	EA	Organizația Eurasiatică de Brevete (OEAB)	JP	Japonia	PH	Filipine
AE	Emiratele Arabe Unite	EC	Ecuador	KE	Kenya	PK	Pakistan
AF	Afganistan	EE	Estonia	KG	Kârgâzstan	PL	Polonia
AL	Albania	EG	Egipt	KH	Cambodgia	PT	Portugalia
AM	Armenia	EM	Oficiul Uniunii Europene pentru Proprietate Intelectuală (EUIPO)	KP	Republica Populară Democrată Coreeană	PY	Paraguay
AO	Angola	EP	Oficiul European de Brevete (OEB)	KR	Republica Coreea	QA	Qatar
AP	Organizația Regională Africană de Proprietate Intelectuală (ARIPO)	ES	Spania	KW	Kuweit	QZ	Oficiul Comunitar pentru Soiuri de Plante (Uniunea Europeană) (CPVO)
AR	Argentina	ET	Etiopia	KY	Insulele Cayman	RO	România
AT	Austria	EU	Uniunea Europeană	KZ	Kazahstan	RS	Serbia
AU	Australia	FI	Finlanda	LA	Republica Democrată Populară Laos	RU	Federația Rusă
AZ	Azerbaidjan	FK	Insulele Falkland (Malvine)	LB	Liban	RW	Rwanda
BA	Bosnia și Herțegovina	FR	Franța	LI	Liechtenstein	SA	Arabia Saudită
BD	Bangladesh	GB	Regatul Unit	LK	Sri Lanka	SE	Suedia
BE	Belgia	GE	Georgia	LR	Liberia	SG	Singapore
BF	Burkina Faso	GH	Ghana	LS	Lesotho	SI	Slovenia
BG	Bulgaria	GI	Gibraltar	LT	Lituania	SK	Slovacia
BM	Insulele Bermude	GL	Groenlanda	LU	Luxemburg	SL	Sierra Leone
BN	Brunei Darussalam	GM	Gambia	LV	Letonia	SM	San Marino
BR	Brazilia	GN	Guineea	LY	Libia	SN	Senegal
BS	Bahamas	GR	Grecia	MA	Maroc	SO	Somalia
BT	Bhutan	GT	Guatemala	MC	Monaco	SV	Salvador
BX	Oficiul din Benelux pentru Proprietate Intelectuală (BOIP)	GW	Guineea-Bissau	MD	Republica Moldova	SY	Republica Arabă Siriană
BY	Belarus	GY	Guyana	ME	Muntele Negru	TD	Ciad
CA	Canada	HK	HONG KONG, China	MG	Madagascar	TH	Thailanda
CF	Republica Centrafricană	HN	Honduras	MK	Macedonia de Nord	TJ	Tadjikistan
CG	Congo	HR	Croația	MN	Mongolia	TM	Turkmenistan
CH	Elveția	HT	Haiti	MR	Mauritania	TN	Tunisia
CI	Coasta de Fildeș	HU	Ungaria	MS	Montserrat	TR	Turcia
CL	Chile	IB	Biroul Internațional al Organizației Mondiale de Proprietate Intelectuală (OMPI)	MT	Malta	TT	Trinidad și Tobago
CM	Camerun	ID	Indonezia	MU	Mauritius	TW	Taiwan Provincie Chineză
CN	China	IE	Irlanda	MV	Maldive	UA	Ucraina
CO	Columbia	IL	Israel	MX	Mexic	US	Statele Unite ale Americii
CR	Costa Rica	IN	India	MY	Malaezia	UY	Uruguay
CU	Cuba	IQ	Irak	MZ	Mozambic	UZ	Uzbekistan
CV	Republica Capului Verde	IR	Iran (Republica Islamică)	NG	Nigeria	VC	Sfântul Vincent și Grenadinele
CY	Cipru	IS	Islanda	NI	Nicaragua	VE	Venezuela (Republica Bolivariană)
CZ	Cehia	IT	Italia	NL	Olanda	VG	Insulele Virgine Britanice
DE	Germania	JM	Jamaica	NO	Norvegia	VN	Vietnam
DK	Danemarca	JO	Iordania	NP	Nepal	WO	Organizația Mondială de Proprietate Intelectuală (OMPI)
DO	Republica Dominicană			NZ	Noua Zeelandă	YE	Yemen
DZ	Algeria			OA	Organizația Africană de Proprietate Intelectuală (OAPI)	ZA	Africa de Sud
				OM	Oman		
				PA	Panama		
				PE	Peru		

Lista statelor sau organizațiilor (existente până la 1 ianuarie 1978) care nu mai există

CS	Cehoslovacia	DL/DD	Republica Democrată Germană	SY/YD	Republica Democrată Yemen	SU	Uniunea Sovietică
IB	Institutul Internațional de Brevete					YU	Iugoslavia/Serbia și Muntenegru

# I

## Invenții / Inventions / Изобретения

**P**rotecția juridică a invențiilor în Republica Moldova se asigură în temeiul Legii nr. 50/2008 privind protecția invențiilor.

În conformitate cu Legea, brevetele de invenție sunt eliberate de AGEPI și certifică prioritatea, calitatea de autor și dreptul exclusiv al titularilor de brevete asupra invențiilor. O invenție este brevetabilă, dacă este nouă, rezultă dintr-o activitate inventivă și este susceptibilă de aplicare industrială.

Cererea de brevet se depune la AGEPI de către orice persoană care dispune de dreptul de a solicita brevet, personal sau prin reprezentant, și trebuie să includă documentele prevăzute la art. 33 din Lege.

În prezenta Secțiune se publică datele referitoare la cererile de brevet de invenție, brevetele și brevetele de scurtă durată acordate, în special datele bibliografice, rezumatele și, după caz, materialele grafice ale acestora, datele bibliografice referitoare la cererile de brevet european pentru care se solicită validarea în Republica Moldova și la brevetele europene validate, precum și listele brevetelor și brevetelor de scurtă durată eliberate.

Rezumatele cererilor de brevet și ale brevetelor acordate se publică în ordinea indicilor Clasificării Internaționale de Brevete (CIB), prima literă din indice fiind simbolul unei secțiuni CIB.

**L**egal protection of inventions in the Republic of Moldova is afforded on the basis of the Law No. 50/2008 on the Protection of Inventions.

In accordance with this Law, the patents for invention are granted by the AGEPI and shall attest to the priority date, the authorship and the exclusive right of patent owners in the invention. An invention may be patented if it is new, if it involves an inventive step and if it is susceptible of industrial application.

The patent application shall be filed with the AGEPI, directly or through a representative, by any person entitled to apply for a patent, and shall contain the documents provided for in Art. 33 of the Law.

In the Section are published data on patent applications, granted patents and short-term patents for invention, particularly bibliographic data, abstracts and, where appropriate, graphic materials thereof, bibliographic data on European patent applications for which validation in the Republic of Moldova is sought and on validated European patents, and lists of issued patents and short-term patents for invention.

The abstracts of the patent applications and of the granted patents are published in the order of the International Patent Classification (IPC) indexes, the first letter being the symbol of a IPC section.

**П**равовая охрана изобретений в Республике Молдова обеспечивается на основе Закона № 50/2008 об охране изобретений.

В соответствии с Законом, патенты на изобретения выдаются AGEPI и удостоверяют приоритет, авторство и исключительное право патентообладателей на изобретения. Изобретение патентоспособно, если оно является новым, имеет изобретательский уровень и применимо в промышленности.

Заявка на патент подается в AGEPI лицом, которому принадлежит право на получение патента, лично или через представителя и должна содержать документы, предусмотренные в ст. 33 Закона.

В данном Разделе публикуются сведения о заявках на изобретения, о предоставленных патентах на изобретения и краткосрочных патентах, в частности библиографические данные, рефераты и при необходимости их графические изображения, библиографические данные, относящиеся к заявкам на европейские патенты, валидация которых была испрошена в Республике Молдова, и к валидированным европейским патентам, а также перечни выданных патентов на изобретения и краткосрочных патентов на изобретения.

Рефераты заявок на патент и на предоставленные патенты публикуются в порядке индексов Международной патентной классификации (МПК), первая буква индекса обозначая раздел МПК.

**CODURILE INID ÎN BAZA NORMEI OMPI ST.9  
PENTRU IDENTIFICAREA DATELOR BIBLIOGRAFICE REFERITOARE  
LA DOCUMENTELE DE BREVET, PUBLICATE DE AGEPI**

**INID CODES FOR THE IDENTIFICATION BIBLIOGRAPHIC DATA  
IN PATENT DOCUMENTS PUBLISHED BY AGEPI,  
ACCORDING TO WIPO STANDARD ST.9**

**КОДЫ ИНИД (INID) ДЛЯ ИДЕНТИФИКАЦИИ БИБЛИОГРАФИЧЕСКИХ ДАННЫХ,  
ОТНОСЯЩИХСЯ К ПАТЕНТНЫМ ДОКУМЕНТАМ, В СООТВЕТСТВИИ  
СО СТАНДАРТОМ ST.9 ВОИС, ПУБЛИКУЕМЫЕ AGEPI**

- (11) Numărul titlului de protecție  
Number of the title of protection  
Номер охранного документа
- (12) Denumirea tipului de document  
Designation of the kind of document  
Наименование типа документа
- (13) Codul tipului de document conform normei ST.16 OMPI  
Kind-of-document code according to WIPO Standard ST.16  
Код вида документа в соответствии со Стандартом ST.16 ВОИС
- (15) Informații privind corectarea sau modificarea documentului  
Document correction or modification information  
Информация об исправлениях или изменениях, внесенных в документ
- (21) Numărul de depozit  
Number assigned to the application  
Номер заявки
- (22) Data de depozit  
Date of filing the application  
Дата подачи заявки
- (23) Data priorității de expoziție  
Date of exhibition priority  
Дата выставочного приоритета
- (31) Numărul cererii prioritare  
Number assigned to priority application  
Номер приоритетной заявки
- (32) Data de depozit a cererii prioritare  
Date of filing of priority application  
Дата подачи приоритетной заявки
- (33) Țara cererii prioritare, codul conform normei ST.3 OMPI  
Country of the priority application, code according to WIPO Standard ST.3  
Страна приоритетной заявки, код в соответствии со Стандартом ST.3 ВОИС
- (41) Data publicării cererii: numărul BOPI, anul  
Date of publication of the application: number of BOPI, year  
Дата публикации заявки: номер BOPI, год
- (45) Data publicării hotărârii de acordare a titlului de protecție: numărul BOPI, anul  
Date of publication of the decision of grant of the title of protection: number of BOPI, year  
Дата публикации решения о предоставлении охранного документа: номер BOPI, год
- (46) Data publicării traducerii revendicărilor cererii de brevet european  
Date of publication of the translation of the claims of an European patent application  
Дата публикации перевода формулы заявки на европейский патент  
Data publicării traducerii revendicărilor modificate  
Date of publication of the translation of the amended claims  
Дата публикации перевода измененной формулы



- (47) **Data eliberării titlului de protecție: numărul BOPI, anul**  
Date of issuance of the title of protection: number of BOPI, year  
Дата выдачи охранного документа: номер BOPI, год
- (48) **Data publicării documentului corectat sau modificat**  
Date of publication of a corrected or modified document  
Дата публикации скорректированного или измененного документа
- (49) **Data publicării traducerii fasciculului de brevet european validat**  
Date of publication of the translation of the validated European patent specification  
Дата публикации перевода патентного документа валидированного европейского патента  
**Data publicării traducerii fasciculului de brevet european validat menținut în forma modificată**  
Date of publication of the translation of the validated European patent specification maintained in its amended form  
Дата публикации перевода патентного документа валидированного европейского патента в измененной форме
- (51) **Clasificarea Internațională de Brevete**  
International Patent Classification  
Международная патентная классификация
- (54) **Titlul invenției sau denumirea soiului de plantă**  
Title of the invention or name of the plant variety  
Название изобретения или наименование сорта растения
- (56) **Lista documentelor referitoare la stadiul anterior**  
List of prior art documents  
Перечень документов-аналогов
- (57) **Rezumatul sau revendicările**  
Abstract or claims  
Реферат или формула изобретения
- (62) **Numărul și data depozitului cererii anterioare din care prezentul document este divizionar**  
Number and filing date of the earlier application from which the present patent document has been divided up  
Номер и дата подачи более ранней заявки, из которой выделен настоящий документ
- (67) **Numărul cererii transformate și data transformării**  
Number of converted patent application and date of conversion  
Номер преобразованной заявки и дата преобразования
- (68) **Numărul și data de publicare a brevetului de bază pentru certificatul complementar de protecție**  
Number and publication date of the basic patent for the supplementary protection certificate  
Номер и дата публикации основного патента для дополнительного свидетельства об охране
- (71) **Numele solicitantului (solicitanților), codul țării conform normei ST.3 OMPI**  
Name(s) of applicant(s), code of the country according to WIPO Standard ST.3  
Имя заявителя (заявителей), код страны в соответствии со Стандартом ST.3 ВОИС
- (72) **Numele inventatorului (inventatorilor) sau amelioratorului (amelioratorilor), codul țării conform normei ST.3 OMPI**  
Name(s) of inventor(s) or breeder(s), code of the country according to WIPO Standard ST.3  
Имя изобретателя (изобретателей) или селекционера (селекционеров) код страны в соответствии со Стандартом ST.3 ВОИС
- (73) **Numele sau denumirea titularului (titularilor), codul țării conform normei ST.3 OMPI**  
Name(s) of owner(s), code of the country according to WIPO Standard ST.3  
Имя или наименование патентовладельца (патентовладельцев), код страны в соответствии со Стандартом ST.3 ВОИС
- (74) **Numele mandatarului autorizat**  
Name of patent attorney  
Имя патентного поверенного
- (80) **Data publicării de către OEB a mențiunii acordării brevetului european**  
Date of publication of the mention of the grant of the European patent by the EPO  
Дата публикации ЕПВ сведений о предоставлении европейского патента  
**Data publicării de către OEB a mențiunii privind menținerea brevetului european în forma modificată**  
Date of publication of the mention of the grant of the European patent by the EPO in its amended form  
Дата публикации ЕПВ сведений о поддержании европейского патента в измененной форме

- (82) **Data publicării solicitării de validare a brevetului european**  
Date of publication of the request for validation of the European patent  
Дата публикации заявки о валидации европейского патента
- (85) **Data deschiderii fazei naționale în conformitate cu PCT**  
Date of commencement of the national phase pursuant to PCT  
Дата открытия национальной фазы в соответствии с PCT
- (86) **Cerere internațională (PCT): numărul și data de depozit**  
PCT international application: number and filing date  
Международная заявка (PCT): номер и дата подачи
- (87) **Publicarea cererii internaționale (PCT) sau cererii comunitare pentru soi de plantă (EC): numărul și data**  
Publication of the PCT international application or the community plant variety application (EC): number and date  
Публикация международной заявки (PCT) или заявки на сорт растения Евросоюза: номер и дата подачи
- (92) **Numărul și data primei autorizații de lansare pe piață în Republica Moldova a produsului medicamentos sau fitofarmaceutic**  
Number and date of the first national authorization to place the medicinal or phytopharmaceutical product on the market in the Republic of Moldova  
Номер и дата первого разрешения на продажу фармацевтического или фитофармацевтического продукта на территории Республики Молдова
- (94) **Data expirării termenului de valabilitate a certificatului complementar de protecție**  
Date of expiry of the term of validity of the supplementary protection certificate  
Дата истечения срока действия дополнительного свидетельства об охране
- (95) **Denumirea produsului protejat printr-un brevet de bază pentru care a fost cerut sau eliberat certificatul complementar de protecție**  
Name of the product protected by a basic patent and in respect of which the supplementary protection certificate has been applied for or issued  
Название продукта охраняемого основным патентом, в отношении которого было испрашено или выдано дополнительное свидетельство об охране
- (96) **Numărul cererii și data de depozit a cererii de brevet european**  
Number and filing date of the European patent application  
Номер и дата подачи заявки на европейский патент
- (97) **Numărul și data publicării de către OEB a cererii de brevet european**  
Number and date of publication of the European patent application by the EPO  
Номер и дата публикации ЕПВ заявки на европейский патент

**CODURILE PENTRU IDENTIFICAREA DIFERITELOR TIPURI  
DE DOCUMENTE DE BREVET ÎN BAZA NORMEI OMPI ST.16,  
PUBLICATE DE AGEPI**

**CODES FOR THE IDENTIFICATION OF DIFFERENT KINDS  
OF PATENT DOCUMENTS ACCORDING TO WIPO  
STANDARD ST.16, PUBLISHED BY AGEPI**

**КОДЫ ДЛЯ ИДЕНТИФИКАЦИИ РАЗЛИЧНЫХ ВИДОВ ПАТЕНТНЫХ  
ДОКУМЕНТОВ В СООТВЕТСТВИИ СО СТАНДАРТОМ ВОИС ST.16,  
ПУБЛИКУЕМЫЕ AGEPI**

(Lista completă a codurilor utilizate de AGEPI poate fi consultată pe web site-ul AGEPI:  
[http://agepi.gov.md/sites/default/files/2016/01/coduri\\_st16\\_ro\\_18.01.2016.pdf](http://agepi.gov.md/sites/default/files/2016/01/coduri_st16_ro_18.01.2016.pdf))

**1.1 CODURILE PENTRU DOCUMENTELE DE BREVET DE INVENȚIE  
CODES FOR PATENT DOCUMENTS  
КОДЫ ДЛЯ ПАТЕНТНЫХ ДОКУМЕНТОВ**

- A0** – cerere de brevet de invenție publicată înainte de termenul legal de 18 luni de la data de depozit sau data priorității recunoscute
- patent application published before the established term of 18 months after the filing date or recognized priority date
  - заявка на патент на изобретение, опубликованная раньше установленного 18-месячного срока с даты подачи или даты признанного приоритета
- A1** – cerere de brevet de invenție publicată în termenul legal, împreună cu raportul de documentare
- patent application published within the established term with a search report
  - заявка на патент на изобретение, опубликованная в установленный срок вместе с отчетом о поиске
- A2** – cerere de brevet de invenție publicată în termenul legal, fără raportul de documentare
- patent application published within the established term without a search report
  - заявка на патент на изобретение, опубликованная в установленный срок без отчета о поиске
- A3** – raport de documentare al cererii de brevet de invenție (publicat ulterior publicării cererii)
- search report of a patent application (published after publication of the application)
  - отчет о поиске заявки на изобретение (опубликованный после публикации заявки)
- A8** – cerere de brevet de invenție publicată cu corecturi sau modificări în pagina de capăt (bibliografică) a documentului
- patent application published with corrected or modified first page of the document
  - заявка на патент на изобретение, опубликованная с исправлениями или изменениями в титульном листе
- A9** – cerere de brevet de invenție cu corecturi sau modificări ale oricărei părți a documentului
- patent application with corrections or amendments to any part of the document
  - заявка на патент на изобретение, опубликованная с исправлениями или изменениями любой части документа
- B1** – brevet de invenție acordat
- granted patent for invention
  - предоставленный патент на изобретение
- B2** – brevet de invenție acordat, amendat în urma procedurilor de opoziție
- granted patent for invention, amended after opposition procedures
  - предоставленный патент на изобретение, измененный вследствие процедур возражения
- B8** – brevet de invenție acordat, cu corecturi sau modificări în pagina de capăt (bibliografică) a documentului
- granted patent for invention with corrected or modified first page of the document
  - предоставленный патент на изобретение, с исправлениями или изменениями в титульном листе
- B9** – brevet de invenție acordat, cu corecturi sau modificări ale oricărei părți a documentului
- granted patent for invention with corrections or amendments to any part of the document
  - предоставленный патент на изобретение, с исправлениями или изменениями любой части описания, формулы изобретения и/или чертежей
- C1** – brevet de invenție eliberat
- issued patent for invention
  - выданный патент на изобретение
- C3** – brevet de invenție eliberat, amendat în urma procedurilor de limitare sau anulare
- issued patent for invention, amended after limitation or cancellation procedures
  - выданный патент на изобретение, измененный вследствие процедур ограничения или признания патента недействительным

- C8** – brevet de invenție eliberat, cu corecturi sau modificări în pagina de capăt (bibliografică) a documentului  
 – issued patent for invention with corrections or amendments to the front (bibliographic) page of the document  
 – выданный патент на изобретение, с изменениями или исправлениями в титульном листе документа
- C9** – brevet de invenție eliberat, cu corecturi sau modificări ale oricărei părți a documentului  
 – issued patent for invention with corrections or amendments to any part of the document  
 – выданный патент на изобретение, с изменениями или исправлениями в любой части документа
- T1** – traducerea revendicărilor cererii de brevet european  
 – translation of the claims of a European patent application  
 – перевод формулы заявки на европейский патент
- T2** – traducerea fasciculului de brevet european validat  
 – translation of the validated European patent specification  
 – перевод валидированного европейского патента
- T3** – traducerea fasciculului de brevet european validat menținut în forma modificată  
 – translation of the validated European patent specification maintained in its amended form  
 – перевод валидированного европейского патента, поддерживаемого в измененной форме
- T4** – traducerea fasciculului de brevet european validat menținut în forma limitată  
 – translation of the validated European patent specification maintained in limited form  
 – перевод валидированного европейского патента, поддерживаемого в ограниченной форме
- T8** – traducerea corectată a fasciculului de brevet european validat cu corecturi în pagina de capăt (bibliografică) a documentului  
 – corrected translation of the validated European patent specification with corrections to the front (bibliographic) page of the document  
 – скорректированный перевод валидированного европейского патента, с исправлениями в титульном листе документа
- T9** – traducerea corectată a fasciculului de brevet european validat cu corecturi ale oricărei părți a documentului  
 – corrected translation of the validated European patent specification with corrections to any part of the document  
 – скорректированный перевод валидированного европейского патента, с исправлениями в любой части документа

**1.2 CODURILE PENTRU DOCUMENTELE DE BREVET DE INVENȚIE DE SCURTĂ DURATĂ  
 CODES FOR SHORT-TERM PATENT DOCUMENTS  
 КОДЫ ДЛЯ КРАТКОСРОЧНЫХ ПАТЕНТНЫХ ДОКУМЕНТОВ**

- U0** – cerere de brevet de invenție de scurtă durată publicată înainte de termenul legal de 18 luni de la data de depozit sau data priorității recunoscută  
 – short-term patent application published before the established term of 18 months after the filing date or recognized priority date  
 – заявка на краткосрочный патент на изобретение, опубликованная раньше установленного 18-месячного срока с даты подачи или даты признанного приоритета
- U1** – cerere de brevet de invenție de scurtă durată publicată la termen, împreună cu raportul de documentare  
 – short-term patent application published within the established term together with a search report  
 – заявка на краткосрочный патент на изобретение, опубликованная в срок вместе с отчетом о поиске
- U2** – cerere de brevet de invenție de scurtă durată publicată la termen, fără raportul de documentare  
 – short-term patent application published within the established term without a search report  
 – заявка на краткосрочный патент на изобретение, опубликованная в срок без отчета о поиске
- U3** – raport de documentare al unei cereri de brevet de invenție de scurtă durată (publicat ulterior publicării cererii)  
 – search report of a short-term patent application (published after publication of the application)  
 – отчет о поиске по заявке на краткосрочный патент на изобретение (опубликованный после публикации заявки)
- Y** – brevet de invenție de scurtă durată acordat  
 – granted short-term patent for invention  
 – предоставленный краткосрочный патент на изобретение
- Y3** – brevet de invenție de scurtă durată acordat, amendat în urma procedurii de opoziție  
 – granted short-term patent for invention, amended after opposition procedure  
 – предоставленный краткосрочный патент на изобретение, измененный вследствие процедуры возражения
- Y8** – brevet de invenție de scurtă durată acordat, cu corecturi sau modificări în pagina de capăt (bibliografică) a documentului  
 – granted short-term patent for invention with corrections or amendments to the front (bibliographic) page of the document  
 – предоставленный краткосрочный патент на изобретение, с изменениями или исправлениями в титульном листе документа

- Y9** – brevet de invenție de scurtă durată acordat, cu corecturi sau modificări ale oricărei părți a documentului  
 – granted short-term patent for invention with corrections or amendments to any part of the document  
 – предоставленный краткосрочный патент на изобретение, с изменениями или исправлениями в любой части документа
- Z** – brevet de invenție de scurtă durată eliberat  
 – issued short-term patent for invention  
 – выданный краткосрочный патент на изобретение
- Z4** – brevet de invenție de scurtă durată eliberat, amendat în urma procedurilor de limitare sau de anulare  
 – issued short-term patent for invention, amended after limitation or cancellation procedures  
 – выданный краткосрочный патент на изобретение, измененный вследствие процедур ограничения или признания патента недействительным
- Z5** – brevet de invenție de scurtă durată prelungit  
 – extended short-term patent for invention  
 – продленный краткосрочный патент на изобретение
- Z6** – brevet de invenție de scurtă durată prelungit, amendat în urma procedurii de prelungire  
 – extended short-term patent for invention, amended after extension procedure  
 – продленный краткосрочный патент на изобретение, измененный вследствие процедуры продления
- Z8** – brevet de invenție de scurtă durată eliberat sau prelungit, cu corecturi sau modificări în pagina de capăt (bibliografică) a documentului  
 – issued or extended short-term patent for invention with corrections or amendments to the front (bibliographic) page of the document  
 – выданный или продленный краткосрочный патент на изобретение, с изменениями или исправлениями в титульном листе документа
- Z9** – brevet de invenție de scurtă durată eliberat sau prelungit, cu corecturi sau modificări ale oricărei părți  
 – issued or extended short-term patent for invention with corrections or amendments to any part of the document  
 – выданный или продленный краткосрочный патент на изобретение, с изменениями или исправлениями любой части документа

**CODURILE OMPI PENTRU CODIFICAREA TITLURILOR INFORMAȚIILOR  
 REFERITOARE LA INVENȚII, PUBLICATE ÎN BULETINUL OFICIAL  
 DE PROPRIETATE INTELECTUALĂ CONFORM NORMEI ST.17**

**WIPO CODES ON CODING OF HEADINGS OF ANNOUNCEMENTS CONCERNING  
 INVENTIONS MADE IN THE OFFICIAL BULLETIN OF INTELLECTUAL PROPERTY  
 IN ACCORDANCE WITH THE STANDARD ST.17**

**КОДЫ ВОИС ДЛЯ КОДИРОВАНИЯ ЗАГОЛОВКОВ ИНФОРМАЦИИ,  
 ОТНОСЯЩЕЙСЯ К ИЗОБРЕТЕНИЯМ, ПУБЛИКУЕМОЙ В ОФИЦИАЛЬНОМ  
 БЮЛЛЕТЕНЕ ИНТЕЛЛЕКТУАЛЬНОЙ СОБСТВЕННОСТИ  
 В СООТВЕТСТВИИ СО СТАНДАРТОМ ST.17**

- BB1A** Cereri de brevet de invenție publicate  
 Published patent applications  
 Опубликованные заявки на патент на изобретение
- BB1Y** Cereri de brevet de invenție de scurtă durată publicate  
 Published short-term patent applications  
 Опубликованные заявки на краткосрочные патенты
- BB2A** Cereri de brevet european pentru care s-a solicitat validarea în Republica Moldova publicate  
 Published European patent applications for which validation in the Republic of Moldova has been requested  
 Опубликованные заявки на европейский патент, для которых была запрошена валидация в Республике Молдова
- FF4A** Brevete de invenție acordate  
 Granted patents for invention  
 Предоставленные патенты на изобретения
- FF9Y** Brevete de invenție de scurtă durată acordate  
 Granted short-term patents for invention  
 Предоставленные краткосрочные патенты на изобретения
- FG9A** Publicarea traducerii fascicolului de brevet european validat în Republica Moldova  
 Publication of the translation of the European patent specification validated in the Republic of Moldova  
 Публикация перевода описания изобретения к европейскому патенту, валидированному в Республике Молдова

- FA9A** Lista cererilor de brevet de invenție retrase  
List of withdrawn patent applications  
Перечень отозванных заявок на патент
- FC9A** Lista cererilor de brevet de invenție respinse  
List of rejected patent applications  
Перечень отклоненных заявок на патент
- FG4A** Lista brevetelor de invenție eliberate  
List of issued patents for invention  
Перечень выданных патентов на изобретения
- FG9Y** Lista brevetelor de invenție de scurtă durată eliberate  
List of issued short-term patents for invention  
Перечень выданных краткосрочных патентов на изобретение
- FA9Y** Lista cererilor de brevet de invenție de scurtă durată retrase  
List of withdrawn short-term patent applications  
Перечень отозванных заявок на краткосрочный патент
- FC9Y** Lista cererilor de brevet de invenție de scurtă durată respinse  
List of rejected short-term patent applications  
Перечень отклоненных заявок на краткосрочный патент
- MM4A** Decăderi din drepturile ce decurg din brevet de invenție  
Forfeiture of rights deriving from the patent for invention  
Утеря прав, вытекающих из патента на изобретение
- MM9Y** Decăderi din drepturile ce decurg din brevet de invenție de scurtă durată  
Forfeiture of rights deriving from the short-term patent for invention  
Утеря прав, вытекающих из краткосрочного патента на изобретение
- ND4Y** Lista brevetelor de invenție de scurtă durată al căror termen de valabilitate a fost prelungit  
List of short-term patents for invention whose term of validity has been extended  
Перечень краткосрочных патентов на изобретения, срок действия которых был продлен
- MK4A** Lista brevetelor de invenție a căror durată de valabilitate a expirat  
List of expired patents for invention  
Перечень патентов на изобретения, срок действия которых истек
- MK4Y** Lista brevetelor de invenție de scurtă durată a căror valabilitate a expirat  
List of short-term patents for invention whose term of validity has been expired  
Перечень краткосрочных патентов на изобретения, срок действия которых истек
- ML9Y** Lista cererilor de prelungire a termenului de valabilitate a brevetului de invenție de scurtă durată respinse  
List of refused applications for extension of the term of validity of a short-term patent  
Перечень отклоненных заявок на продление срока действия краткосрочного патента

## SECȚIUNILE CLASIFICĂRII INTERNAȚIONALE DE BREVETE (CIB)

### INTERNATIONAL PATENT CLASSIFICATION SECTIONS (IPC)

#### РАЗДЕЛЫ МЕЖДУНАРОДНОЙ ПАТЕНТНОЙ КЛАССИФИКАЦИИ (МПК)

- |          |  |          |  |
|----------|--|----------|--|
| <b>A</b> | NECESITĂȚI CURENTE ALE VIEȚII<br>HUMAN NECESSITIES<br>УДОВЛЕТВОРЕНИЕ ЖИЗНЕННЫХ<br>ПОТРЕБНОСТЕЙ ЧЕЛОВЕКА                                      | <b>E</b> | CONSTRUCȚII FIXE<br>FIXED CONSTRUCTIONS<br>СТРОИТЕЛЬСТВО   |
| <b>B</b> | TEHNICI INDUSTRIALE DIVERSE.<br>TRANSPORT PERFORMING<br>OPERATIONS. TRANSPORTING<br>РАЗЛИЧНЫЕ ТЕХНОЛОГИЧЕСКИЕ<br>ПРОЦЕССЫ. ТРАНСПОРТИРОВАНИЕ | <b>F</b> | MECANICĂ. ILUMINAT. ÎNCĂLZIRE. ARMAMENT.<br>EXPLOZIVE<br>MECHANICAL ENGINEERING. LIGHTING. HEATING.<br>WEAPONS. BLASTING<br>МЕХАНИКА. ОСВЕЩЕНИЕ. ОТОПЛЕНИЕ. ОРУЖИЕ.<br>ВЗРЫВНЫЕ РАБОТЫ |
| <b>C</b> | CHIMIE ȘI METALURGIE<br>CHEMISTRY. METALLURGY<br>ХИМИЯ И МЕТАЛЛУРГИЯ   | <b>G</b> | FIZICĂ<br>PHYSICS<br>ФИЗИКА  |
| <b>D</b> | TEXTILE ȘI HÂRTIE<br>TEXTILES. PAPER<br>ТЕКСТИЛЬ И БУМАГА  | <b>H</b> | ELECTRICITATE<br>ELECTRICITY<br>ЭЛЕКТРИЧЕСТВО  |

## **BB1A Cereri de brevet de invenție publicate / Published patent applications / Опубликованные заявки на патент на изобретение**

**P**ublicarea în BOPI a cererilor de brevet asigură solicitantului o protecție provizorie în condițiile prevăzute de art. 19 din Legea nr. 50/2008 privind protecția invențiilor. Descrierile cererilor de brevet, ale căror rezumate sunt publicate în BOPI, se află în biblioteca AGEPI, accesibile publicului, și pot fi consultate direct sau se pot comanda copii, contra cost.

Conform art. 89(1) din Lege, după publicarea cererii de brevet orice persoană poate să prezinte la AGEPI observații referitor la brevetabilitatea invenției care constituie obiectul cererii de brevet.

**P**ublication of patent applications in BOPI provides for the applicant a provisional protection in accordance with Art. 19 of the Law No. 50/2008 on the Protection of Inventions.

Descriptions of the patent applications, the abstracts of which are published in BOPI, are available to the public in the AGEPI library and may be consulted directly or copies may be ordered for payment of an additional fee.

According to Art. 89(1) of the Law, in any proceedings before the AGEPI, following the publication of the patent application, any third party may present observations concerning the patentability of the invention to which the application relates.

**П**убликация заявок на патент в BOPI обеспечивает заявителю временную охрану на условиях, предусмотренных в ст. 19 Закона № 50/2008 об охране изобретений. Описания к заявкам на патенты, рефераты которых опубликованы в BOPI, находятся в библиотеке AGEPI, общедоступны для ознакомления, а за дополнительную плату могут быть заказаны их копии.

Согласно ст. 89(1) Закона, после публикации заявки на патент любое лицо вправе представить в AGEPI свои замечания в отношении патентоспособности изобретения, являющегося предметом заявки на патент.

- (21) **a 2020 0057 (13) A2**  
 (51) **Int. Cl.: A23B 7/10 (2006.01)**  
**A23L 19/10 (2016.01)**
- (22) 2020.06.15
- (71) INSTITUȚIA PUBLICĂ INSTITUTUL ȘTIINȚIFICO-PRACTIC DE HORTICULTURĂ ȘI TEHNOLOGII ALIMENTARE, MD
- (72) GOLUBI Roman, MD; IORGA Eugen, MD; CRUCIRESCU Diana, MD; ARNĂUT Svetlana, MD; FIODOROV Stanislav, MD; IORGA Lucian, MD; VOITCO Elena, MD; RABOTNICOVA Ludmila, MD
- (54) **Produse din legume și fructe cu acidifianți din mere și struguri**
- (57) Invenția se referă la industria alimentară, în special la produse conservate din legume și fructe cu acidifianți din mere, struguri sau cupajul acestora.
- Sortimentul de produse din legume și fructe conține legume, destinate conservării, sucuri semifabricate din legume, fructe și pomușoare, în care s-au introdus acidifianți din mere, struguri sau cupajul acestora, componentele fiind luate în următorul raport, % mas.:
- |  |          |
|--|----------|
| Legume conservate:                                     |          |
| legume   | 50...55  |
| acidifiant din mere sau struguri, sau cupajul acestora | 20...25  |
| verdeață și condimente                                 | 1        |
| sare de uz alimentară                                  | 1        |
| sucuri multicompoziționale:                            |          |
| sucuri din legume, fructe și pomușoare                 | 86...90  |
| acidifiant din mere sau struguri, sau cupajul acestora | 10...14. |

Revendicări: 3

\*  
\* \*

- (54) **Products from vegetables and fruits with acidifiers from apples and grapes**
- (57) The invention relates to the food industry, in particular to canned products from vegetables and fruits with acidifiers from apples and grapes, or the blending thereof.
- The assortment of products from vegetables and fruits, contains vegetables for canning, semi-finished juices from vegetables, fruits and berries, in which were introduced acidifiers from apples, grapes, or the blending thereof, the components are taken in the following ratio, wt.%:
- |  |         |
|--|---------|
| canned vegetables:                                       |         |
| vegetables   | 50...55 |
| acidifier from apples or grapes, or the blending thereof | 20...25 |
| greens and spices  | 1       |

table salt 1

multicomponent juices:  
 juices from vegetables, fruits and berries 86...90

acidifier from apples or grapes, or the blending thereof 10...14.

Claims: 3

\*  
\* \*

- (54) **Продукты из овощей и фруктов с подкислителями из яблок и винограда**
- (57) Изобретение относится к пищевой промышленности, в частности к консервированным продуктам из овощей и фруктов с подкислителями из яблок, винограда или их купажа.
- Ассортимент продуктов из овощей и фруктов содержит овощи, предназначенные для консервирования, соки-полуфабрикаты из овощей, фруктов и ягод, в которые были введены подкислители из яблок, винограда или их купажа, компоненты взяты в следующем соотношении, % масс.:
- |  |          |
|--|----------|
| консервированные овощи:                            |          |
| овощи  | 50...55  |
| подкислитель из яблок или винограда, или их купажа | 20...25  |
| зелень и специи                                    | 1        |
| пищевая соль                                       | 1        |
| многокомпонентные соки:                            |          |
| соки из овощей, фруктов и ягод                     | 86...90  |
| подкислитель из яблок или винограда, или их купажа | 10...14. |

П. формулы: 3

- (21) **a 2021 0050 (13) A2**  
 (51) **Int. Cl.: A61K 31/454 (2006.01)**  
**A61K 31/56 (2006.01)**  
**A61P 37/00 (2006.01)**  
**A61P 43/00 (2006.01)**  
**A61K 31/375 (2006.01)**  
**A61P 11/06 (2006.01)**  
**A61P 37/08 (2006.01)**
- (22) 2019.11.22  
 (31) 2018141291  
 (32) 2018.11.23  
 (33) RU  
 (62) a 2021 0032, 2019.11.22  
 (85) 2021.05.24  
 (86) PCT/RU2019/050225, 2019.11.22  
 (87) WO 2020/106191 A1, 2020.05.28  
 (71) OBSHCHESTVO S OGRANICHENNOI OTVETSTVENNOSTIYU "PHARMENTERPRISES", RU



- (72) NEBOLSIN Vladimir, RU  
 (74) LAZICOV Tatiana  
 (54) **Utilizarea derivatului de glutarimidă pentru depășirea rezistenței la steroizi**  
 (57) Prezenta invenție se referă la medicină, în particular, la un medicament nou, eficient pentru tratamentul bolilor, asociate cu semnalizarea aberantă a interferonului gamma, cum ar fi sindromul Sjogren, dermatomiozita, lupusul eritematos sistemic sau scleroza sistemică, precum și în tratamentul pacienților, care suferă de tuse, și tratamentul tulburărilor la pacienții cu rezistență la steroizi, cum ar fi astmul, artrita reumatoidă, lupusul eritematos sistemic și bolile tractului gastro-intestinal, prin utilizarea compusului 1-(2-(1H-imidazol-4-il)etil)piperidin-2,6-dionă:

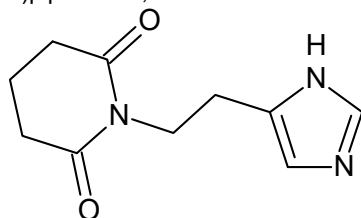

Invenția asigură crearea unui medicament nou eficient pentru depășirea rezistenței la steroizi.

Revendicări: 12  
 Figuri: 5

- (54) Use of glutarimide derivative for overcoming resistance to steroids  
 (57) The present invention relates to medicine, particularly to a novel drug that is effective for treating illnesses associated with aberrant interferon gamma signaling, such as Sjögren syndrome, dermatomyositis, systemic lupus erythematosus, or systemic sclerosis, as well as in the treatment of patients suffering from a cough, and for treating disorders in patients having steroid resistance, such as asthma, rheumatoid arthritis, systemic lupus erythematosus, and diseases of the gastrointestinal tract by using a 1-(2-(1H-imidazol-4-yl)ethyl)piperidine-2,6-dione compound:

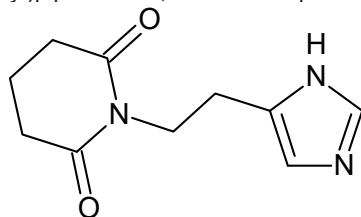

The invention provides for creating a novel effective drug for overcoming steroid resistance.

Claims: 12  
 Fig.: 5

- (54) **Применение производного glutarимида для преодоления резистентности к стероидам**  
 (57) Настоящее изобретение относится к медицине, в частности, к новому лекарственному средству, эффективному для терапии заболеваний, ассоциированных с aberrантным сигналингом интерферона гамма, таких как синдром Шегрена, дерматомиозит, системная красная волчанка или системный склероз, а также при лечении пациентов, страдающих кашлем, и лечении расстройств у пациентов со стероидной резистентностью, таких как астма, ревматоидный артрит, системная красная волчанка и болезни желудочно-кишечного тракта, посредством применения соединения 1-(2-(1H-имидазол-4-ил)этил)пиперидин-2,6-диона:

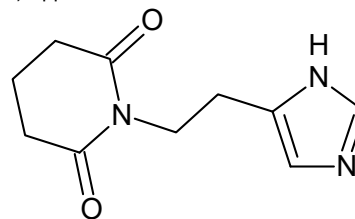

Изобретение обеспечивает создание нового эффективного лекарственного средства для преодоления стероидной резистентности.

П. формулы: 12  
 Фиг.: 5

- (21) a 2020 0051 (13) A1  
 (51) Int. Cl.: A61K 31/30 (2006.01)  
 A61K 31/4402 (2006.01)  
 A61K 31/175 (2006.01)  
 A61P 31/04 (2006.01)  
 C07F 1/08 (2006.01)  
 C07D 213/48 (2006.01)  
 C07C 337/08 (2006.01)  
 (22) 2020.06.05  
 (71) UNIVERSITATEA DE STAT DIN MOLDOVA, MD  
 (72) GULEA Aurelian, MD; ȚAPCOV Victor, MD; GRAUR Vasiliu, MD; BĂLAN Greta, MD  
 (54) **Utilizarea bis(μ<sub>2</sub>-acetato-O)-bis{[N-prop-2-en-1-il-N'-(piridin-2-ilmetiliden)carbamoimidrazonotioato]cupru} dihidratului în cali-**

**tate de inhibitor al proliferării bacteriilor din specia *Acinetobacter baumannii***

(57) Invenția se referă la chimie și medicină, și anume la utilizarea unui compus coordinativ de cupru din clasa tiosemicarbazonaților metalelor de tranziție. Acest complex manifestă activitate antimicrobiană înaltă față de bacteriile din specia *Acinetobacter baumannii* și poate găsi aplicare în medicină și veterinarie în calitate de preparat antimicrobian.

Esența invenției constă în utilizarea compusului coordinativ bis( $\mu_2$ -acetato-O)-bis{[N-prop-2-en-1-il-N'-(piridin-2-ilmetiliden)carbamohiprazonotioato]cupru} dihidratului cu formula:

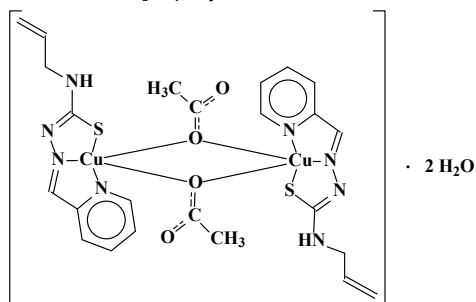

în calitate de inhibitor al proliferării bacteriilor din specia *Acinetobacter baumannii*.

Revendicări: 1

(54) **Use of bis( $\mu_2$ -acetato-O)-bis{[N-prop-2-en-1-yl-N'-(pyridin-2-ylmethylidene) carbamo-hydrazonothioato]copper} dihydrate as an inhibitor of reproduction of *Acinetobacter baumannii* species bacteria**

(57) The invention relates to chemistry and medicine, namely to the use of a copper coordination compound from the class of transition metal thiosemicarbazonates. This complex exhibits high antimicrobial activity against *Acinetobacter baumannii* species bacteria and can be used in medicine and veterinary medicine as an antimicrobial drug.

Summary of the invention consists in the use of the coordination compound bis( $\mu_2$ -acetato-O)-bis{[N-prop-2-en-1-yl-N'-(pyridin-2-ylmethylidene)carbamo-hydrazonothioato]copper} dihydrate of the formula:

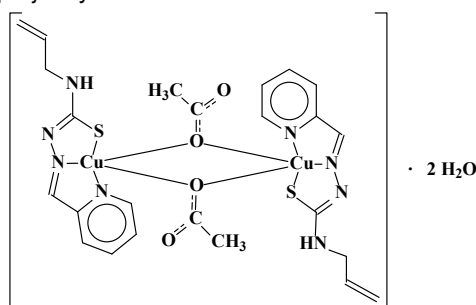

as an inhibitor of reproduction of *Acinetobacter baumannii* species bacteria.

Claims: 1

(54) **Применение бис( $\mu_2$ -ацетато-О)-бис{[N-проп-2-ен-1-ил-N'-(пиридин-2-илметилден)карбамогидразонотиоато]медь} дигидрата в качестве ингибитора размножения бактерий вида *Acinetobacter baumannii***

(57) Изобретение относится к химии и медицине, а именно к применению координационного соединения меди класса тиосемикарбазонатов переходных металлов. Этот комплекс проявляет высокую противомикробную активность в отношении бактерий вида *Acinetobacter baumannii* и может найти применение в медицине и ветеринарии в качестве противомикробного препарата.

Сущность изобретения заключается в применении координационного соединения бис( $\mu_2$ -ацетато-О)-бис{[N-проп-2-ен-1-ил-N'-(пиридин-2-илметилден)карбамогидразонотиоато]медь} дигидрата формулы:

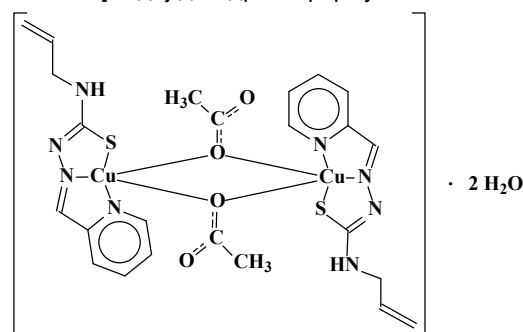

в качестве ингибитора размножения бактерий вида *Acinetobacter baumannii*.

П. формулы: 1

(21) **a 2020 0063 (13) A2**

(51) **Int. Cl.:** **A61K 31/30** (2006.01)  
**A61K 31/4402** (2006.01)  
**A61K 31/175** (2006.01)  
**A61P 31/04** (2006.01)  
**C07F 1/08** (2006.01)  
**C07D 213/53** (2006.01)  
**C07C 337/08** (2006.01)

(22) 2020.06.24

(71) UNIVERSITATEA DE STAT DIN MOLDOVA, MD

(72) GULEA Aurelian, MD; GRAUR Vasilii, MD; ȚAPCOV Victor, MD; BĂLAN Greta, MD; LOZAN Vasile, MD

(54) **Utilizarea cloro-{N-prop-2-en-1-il-N'-[1-(piridin-2-il)etiliden]-carbamo-hidrazontioato} cupru în calitate de inhibitor al proliferării bacteriilor din specia *Acinetobacter baumannii***

(57) Invenția se referă la chimie și medicină, și anume la utilizarea unui compus coordinativ de cupru din clasa tiosemicarbazonaților metalelor de tranziție. Acest complex manifestă activitate antimicrobiană înaltă față de bacteriile din specia *Acinetobacter baumannii* și poate găsi aplicare în medicină și veterinarie în calitate de preparat antimicrobian.

Esența invenției constă în utilizarea compusului coordinativ cloro-{N-prop-2-en-1-il-N'-[1-(piridin-2-il)etiliden]carbamo-hidrazontioato} cupru cu formula:

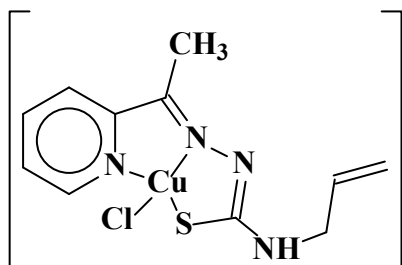

în calitate de inhibitor al proliferării bacteriilor din specia *Acinetobacter baumannii*.

Revendicări: 1

(54) **Use of chloro-{N-prop-2-en-1-yl-N'-[1-(pyridin-2-yl)ethylidene]carbamo-hidrazontioato}copper as an inhibitor of the reproduction of bacteria of the species *Acinetobacter baumannii***

(57) The invention relates to chemistry and medicine, namely to the use of a copper coordination compound from the class of transition metal thiosemicarbazones. This complex exhibits high antimicrobial activity against bacteria of the species *Acinetobacter baumannii* and can be used in medicine and veterinary medicine as an antimicrobial drug. Summary of the invention consists in the use of a coordination compound chloro-{N-prop-2-en-1-yl-N'-[1-(pyridin-2-yl)ethylidene]carbamo-hidrazontioato}copper of the formula:

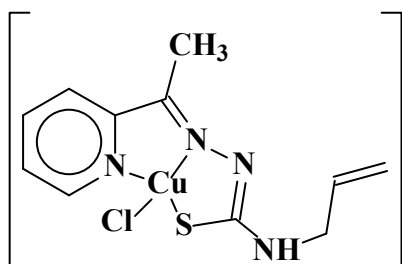

as an inhibitor of the reproduction of bacteria of the species *Acinetobacter baumannii*.

Claims: 1

(54) **Применение хлоро-{N-проп-2-ен-1-ил-N'-[1-(пиридин-2-ил)этилиден]карбамогидразонтиоато}меди в качестве ингибитора размножения бактерий вида *Acinetobacter baumannii***

(57) Изобретение относится к химии и медицине, а именно к применению координационного соединения меди класса тиосемикарбазонатов переходных металлов. Этот комплекс проявляет высокую противомикробную активность в отношении бактерий вида *Acinetobacter baumannii* и может найти применение в медицине и ветеринарии в качестве противомикробного препарата.

Сущность изобретения заключается в применении координационного соединения хлоро-{N-проп-2-ен-1-ил-N'-[1-(пиридин-2-ил)этилиден]карбамогидразонтиоато}меди формулы:

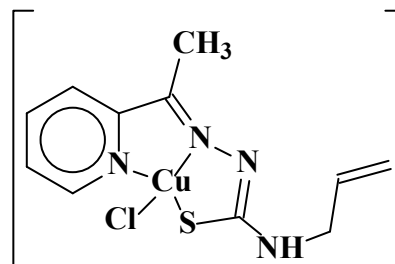

в качестве ингибитора размножения бактерий вида *Acinetobacter baumannii*.

П. формулы: 1

- (21) a 2020 0061 (13) A2  
 (51) Int. Cl.: B29C 48/154 (2019.01)  
 B29C 64/00 (2017.01)  
 B29C 64/10 (2017.01)  
 B29C 64/106 (2017.01)  
 B29C 64/20 (2017.01)  
 B29C 64/209 (2017.01)  
 B29C 64/227 (2017.01)  
 B29C 64/232 (2017.01)  
 B29C 64/236 (2017.01)  
 B29C 64/241 (2017.01)  
 B29C 64/379 (2017.01)  
 F16H 1/32 (2006.01)  
 F16H 55/16 (2006.01)

(22) 2020.06.22

(71) UNIVERSITATEA TEHNICĂ A MOLDOVEI, MD

(72) DULGHERU Valeriu, MD; BOSTAN Ion, MD; CIOBANU Radu, MD; CIOBANU Oleg, MD

(54) **Sistem de angrenare, procedeu de fabricare și dispozitiv de realizare a acestuia**

(57) Invenția se referă la construcția de mașini, în special la tehnologiile aditive de fabricare a roților dințate ale transmisiilor planetare precesionale.

Procedeele de fabricare a roții dințate prin proces aditiv includ prefabricarea roții dințate (1) din material polimeric sau pulberi metalice cu ajutorul unui sau mai multor capuri de aditivare (12). Ulterior, pe suprafețele formate ale dinților roții dințate (1) se depune un strat superficial din materialul polimeric aditiv sau pulberi metalice cu adaos de material lubrifiant solid.

Dispozitivul de fabricare a roții dințate prin proces aditiv include roata dințată (1), fixată pe un disc superior (2), instalat pe un suport (3) și legat cu arborele unui motor electric (4). Suportul (3) este instalat prin intermediul unui disc intermediar (5) și unui corp sferic (6) pe suprafața înclinată (7) a unui disc inferior (8), situat pe o platformă (9) și legat cu arborele unui motor electric (10). Pe stativul (11) platformei (9) este instalat cu posibilitatea deplasărilor liniare în planuri vertical și orizontal un cap de aditivare (12). Funcționarea motoarelor electrice (4 și 10) și realizarea deplasărilor liniare ale capului de aditivare (12) se efectuează cu ajutorul unui modul de control computerizat (13).

Materialul pentru stratul superficial al dinților se depune prin duza capului de aditivare (12), care efectuează o mișcare sfero-spațială (precesională) cu parametrii geometrocinematici, asigurați de dispozitivul numit, și o mișcare de translație spre centrul roții dințate (1) sau pe verticală, mișcările fiind controlate de modulul (13), formând, în final, stratul superficial.

Revendicări: 10

Figuri: 13

\*  
\* \*

(54) **Gearing system, manufacturing method and device for its realization**

(57) The invention relates to mechanical engineering, in particular to additive technologies for the manufacture of gearwheels of planetary precessional transmissions.

The processes for manufacturing a gearwheel by the additive method comprise the preliminary manufacturing of a gearwheel (1) of polymeric material or metal powders by means of one or more additive heads (12). Then, on the

formed surfaces of the gearwheel (1) teeth is applied a surface layer of polymeric additive material or metal powders with the addition of a solid lubricant.

The device for manufacturing a gearwheel by additive method comprises a gearwheel (1), fixed on an upper disk (2), installed on a support (3) and connected to the shaft of an electric motor (4). The support (3) is installed by means of an intermediate disc (5) and a spherical body (6) on the inclined surface (7) of a lower disc (8), placed on a platform (9) and connected to the shaft of an electric motor (10). On the rack (11) of the platform (9) is installed with the possibility of linear movements in vertical and horizontal planes an additive head (12). The operation of the electric motors (4 and 10) and the performance of linear movements of the additive head (12) are carried out using a computerized control module (13).

The material for the surface layer of the teeth is deposited through the nozzle of the additive head (12), which executes a sphero-spatial (precessional) motion with geometrokinematic parameters, provided by the said device, and a translational motion to the center of the gearwheel (1) or vertically, the motions being controlled by the module (13), finally forming a surface layer.

Claims: 10

Fig.: 13

\*  
\* \*

(54) **Система зацепления, способ изготовления и устройство для его осуществления**

(57) Изобретение относится к машиностроению, в частности к аддитивным технологиям изготовления зубчатых колес прецессионных планетарных передач.

Способы изготовления зубчатого колеса аддитивным методом включают предварительное изготовление зубчатого колеса (1) из полимерного материала или металлических порошков с помощью одной или более аддитивных головок (12). Затем, на сформированные поверхности зубьев зубчатого колеса (1) наносят поверхностный слой из полимерного аддитивного материала или металлических порошков с добавлением твердого смазочного материала.

Устройство для изготовления зубчатого колеса аддитивным методом включает зубчатое колесо (1), закрепленное на верхнем диске (2), установленном на опоре (3) и связанном с валом электродвигателя

теля (4). Опора (3) установлена посредством промежуточного диска (5) и сферического корпуса (6) на наклонной поверхности (7) нижнего диска (8), расположенного на платформе (9) и связанного с валом электродвигателя (10). На стойке (11) платформы (9) установлена с возможностью линейных перемещений в вертикальной и горизонтальной плоскостях аддитивная головка (12). Работа электродвигателей (4 и 10) и выполнение линейных перемещений аддитивной головки (12) осуществляются с помощью компьютеризированного модуля управления (13).

Материал для поверхностного слоя зубьев осаждается через насадку аддитивной головки (12), которая выполняет сферопространственное (прецессионное) движение с геометрически-кинематическими параметрами, обеспеченными упомянутым устройством, и поступательное движение к центру зубчатого колеса (1) или по вертикали, движения будучи управляемыми модулем (13), образуя, в итоге, поверхностный слой.

П. формулы: 10

Фиг.: 13

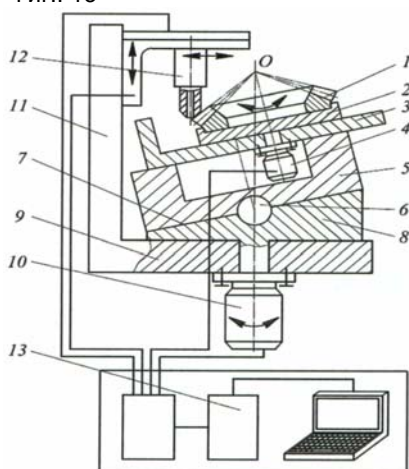

(21) a 2020 0054 (13) A2

(51) Int. Cl.: B82B 1/00 (2011.01)  
B82Y 40/00 (2011.01)  
H01L 21/3063 (2006.01)  
H01L 31/08 (2006.01)  
H01L 31/09 (2006.01)

(22) 2020.06.09

(71) UNIVERSITATEA TEHNICĂ A MOLDOVEI, MD

(72) MONAICO Eduard, MD; URSACHI Veaceslav, MD; MONAICO Elena, MD; TIGHINEANU Ion, MD

(54) **Detector de radiație infraroșie în baza nanofirului de arseniură de galiu**

(57) Invenția se referă la optoelectronică, în particular la fotodetectoare de radiație infraroșie. Fotodetectorul de radiație infraroșie include un nanofir de GaAs și contacte metalice. Totodată, nanofirul este fabricat prin anodizarea unei plachete de GaAs, iar la capetele nanofirului sunt formate contacte ohmice de Cr/Au prin depunere cu utilizarea litografiei cu fascicul laser.

Revendicări: 1

Figuri: 4

\*  
\* \*

(54) **Infrared radiation detector based on gallium arsenide nanowire**

(57) The invention relates to optoelectronics, in particular to infrared radiation photodetectors. The infrared radiation photodetector comprises a GaAs nanowire and metal contacts. At the same time, the nanowire is made by anodizing a GaAs wafer, and at the ends of the nanowire are formed ohmic Cr/Au contacts by deposition using laser beam lithography.

Claims: 1

Fig.: 4

\*  
\* \*

(54) **Приемник инфракрасного излучения на основе нанонити арсенида галлия**

(57) Изобретение относится к оптоэлектронике, в частности к фотоприемникам инфракрасного излучения. Фотоприемник инфракрасного излучения включает нанонить GaAs и металлические контакты. При этом, нанонить изготовлена путем анодирования пластины GaAs, а на концах нанонити сформированы омические контакты Cr/Au путем осаждения с применением литографии лазерным пучком.

П. формулы: 1

Фиг.: 4

(21) a 2020 0053 (13) A2

(51) Int. Cl.: B82B 3/00 (2011.01)  
B82Y 40/00 (2011.01)  
H01L 21/3063 (2011.01)

(22) 2020.06.09

(71) UNIVERSITATEA TEHNICĂ A MOLDOVEI, MD

(72) MONAICO Eduard, MD; MONAICO Elena, MD; URSACHI Veaceslav, MD; TIGHINEANU Ion, MD

(54) **Procedeu de obținere a nanofirelor de arseniură de galiu**

(57) Invenția se referă la tehnologia de producere a materialelor nanostructurate, în particular la procedee de obținere a nanostructurilor prin tratare electrochimică.

Procedeeul, conform invenției, include anodizarea suprafeței unei plachete de GaAs cu orientarea cristalografică (111)B în electrolit. Totodată, electrolitul conține o soluție de 1M HNO<sub>3</sub>, iar anodizarea se efectuează cu aplicarea tensiunii într-un interval de 3...4 V timp de 10...30 min.

Revendicări: 1

Figuri: 2

\*  
\* \*

(54) **Method for producing gallium arsenide nanowires**

(57) The invention relates to the nanostructured materials production technology, in particular to methods for producing nanostructures by electrochemical machining.

The method, according to the invention, comprises anodizing the surface of a GaAs wafer with (111)B crystallographic orientation in electrolyte. At the same time, the electrolyte comprises a 1M HNO<sub>3</sub> solution, and anodizing is carried out with the application of voltage in a range of 3...4 V for 10...30 min.

Claims: 1

Fig.: 2

\*  
\* \*

(54) **Способ получения нанонитей из арсенида галлия**

(57) Изобретение относится к технологии производства наноструктурированных материалов, в частности к способам получения наноструктур путем электрохимической обработки.

Способ, согласно изобретению, включает анодирование поверхности пластины GaAs с кристаллографической ориентацией (111)B в электролите. При этом, электролит содержит раствор 1M HNO<sub>3</sub>, а анодирование проводится с приложением напряжения в диапазоне 3...4 V в течение 10...30 мин.

П. формулы: 1

Фиг.: 2

(21) a 2020 0052 (13) A2

(51) Int. Cl.: B82Y 40/00 (2011.01)

B32B 15/01 (2011.01)

H01L 21/3063 (2011.01)

(22) 2020.06.09

(71) UNIVERSITATEA TEHNICĂ A MOLDOVEI, MD

(72) MONAICO Eduard, MD; MONAICO Elena, MD; URSACHI Veaceslav, MD; TIGHINEANU Ion, MD

(54) **Procedeu de obținere a nanomembranei perforate de Au**

(57) Invenția se referă la tehnologia de producere a materialelor nanostructurate, în special la procedee de obținere a membranelor metalice nanostructurate.

Procedeeul, conform invenției, include depunerea unui film subțire de Au pe un substrat semiconductor și decaparea ulterioară a substratului. Totodată, filmul de Au se depune pe substrat prin depunere electrochimică în regim de impuls, iar decaparea substratului se efectuează prin anodizare.

Revendicări: 1

Figuri: 3

\*  
\* \*

(54) **Method for producing a perforated Au nanomembrane**

(57) The invention relates to the nanostructured materials production technology, in particular to methods for producing metal nanostructured membranes.

The method, according to the invention, comprises the deposition of a thin Au film on a semiconductor substrate and subsequent etching of the substrate. At the same time, the Au film is deposited on the substrate by electrochemical deposition in a pulsed mode, and substrate etching is carried out by anodizing.

Claims: 1

Fig.: 3

\*  
\* \*

(54) **Способ получения перфорированной наномембраны Au**

(57) Изобретение относится к технологии производства наноструктурированных материалов, в частности к способам получения металлических наноструктурированных мембран.

Способ, согласно изобретению, включает осаждение тонкой пленки Au на полупроводниковую подложку и последующее травление подложки. При этом, пленка Au осаждается на подложку путем электрохимического осаждения в импульсном режи-

ме, а травление подложки осуществляется путем анодирования.

П. формулы: 1  
Фиг.: 3

(21) a 2021 0058 (13) A2

(51) Int. Cl.: C07C 247/14 (2006.01)  
C07C 61/08 (2006.01)  
A61K 31/655 (2006.01)  
A61K 31/015 (2006.01)  
A61P 35/00 (2006.01)

(22) 2020.03.12

(62) a 2020 0022, 2020.03.12

(71) INSTITUTUL DE CHIMIE AL MEC, MD;  
KATHOLIEKE UNIVERSITEIT LEUVEN, BE;  
UNIVERSITÄT BERN, CH

(72) KULCIŢKI Veaceslav, MD; GÎRBU Vladilena,  
MD; PRUTEANU Elena, MD; RENAUD  
Philippe, CH; DAELEMANS Dirk, BE; UNGUR  
Nicon, MD

(74) JOVMIR Tudor

(54) Utilizarea metil *ent*-16-azido-17-  
carboxietoximetilkauranoatului în calitate  
de inhibitor selectiv al proliferării limfomu-  
lui non-Hodgkin

(57) Invenția se referă la derivații compușilor natu-  
rali, care prezintă proprietăți citotoxice selecti-  
ve față de unele linii de celule canceroase  
umane și pot fi folosiți ca agenți chimiotera-  
peutici pentru tratamentul afecțiunilor oncologice.

Conform invenției, este revendicată utilizarea  
metil *ent*-16-azido-17-carboxietoximetilkaura-  
noatului cu formula

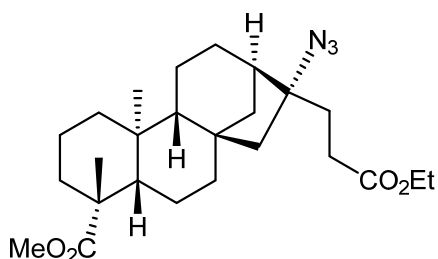

în calitate de compus citotoxic selectiv, pentru  
care s-a demonstrat inhibarea selectivă a  
multiplicării liniei de celule tumorale Z-138  
(limfom non-Hodgkin) la o valoare a  $IC_{50}$  ega-  
lă cu 0,5  $\mu\text{g/mL}$ .

Revendicări: 1  
Figuri: 3

\*  
\* \*

(54) Use of methyl *ent*-16-azido-17-carbo-  
xyethoxymethylkauranoate as a selective  
non-Hodgkin lymphoma proliferation in-  
hibitor

(57) The invention relates to derivatives of natural  
compounds, which exhibit selective cytotoxic  
properties against certain human cancer cell  
lines and can be used as chemotherapeutic  
agents for the treatment of oncologic diseases.  
According to the invention, claimed is the use  
of methyl *ent*-16-azido-17-carboxyethoxyme-  
thylkauranoate with the formula

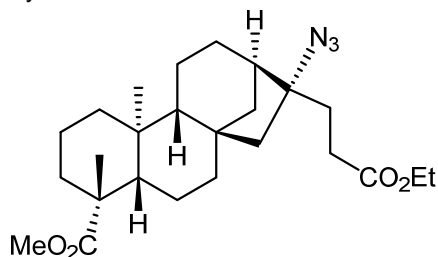

as a selective cytotoxic compound, for which  
selective inhibition of Z-138 tumor cell line  
(non-Hodgkin lymphoma) proliferation has  
been demonstrated at an  $IC_{50}$  value equal to  
0,5  $\mu\text{g/mL}$ .

Claims: 1  
Fig.: 3

\*  
\* \*

(54) Использование метил *энт*-16-азидо-17-  
карбокситоксиметилкаураноата в каче-  
стве селективного ингибитора размно-  
жения неходжкинской лимфомы

(57) Изобретение относится к производным  
природных соединений, которые представ-  
ляют селективные цитотоксические свой-  
ства по отношению к некоторым линиям  
раковых клеток человека и могут быть ис-  
пользованы в качестве химиотерапевтиче-  
ских агентов для лечения онкологических  
заболеваний.

Согласно изобретению, заявлено приме-  
нение метил *энт*-16-азидо-17-карбоксии-  
токсиметилкаураноата с формулой

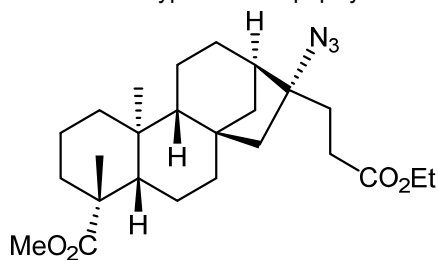

в качестве селективного цитотоксического  
вещества, для которого было доказано се-  
лективное ингибирование размножения  
линии раковых клеток Z-138 (неходжкин-

ская лимфома) при значении IC<sub>50</sub> равному 0,5 µg/mL.

П. формулы: 1  
Фиг.: 3

(21) a 2020 0064 (13) A2

(51) Int. Cl.: E04G 9/00 (2006.01)  
E04G 9/08 (2006.01)  
E04G 11/22 (2006.01)  
E04G 11/20 (2006.01)

(22) 2020.06.30

(71)(72) CATANOI Grigori, MD; LIPCAN Vasile, MD

(54) **Dispozitiv pentru tencuirea suprafețelor construcțiilor**

(57) Invenția se referă la construcție, și anume la dispozitive pentru tencuirea suprafețelor construcțiilor și poate fi utilizată la tencuirea pereților și a pereților despărțitori.

Dispozitivul, conform invenției, conține un montant primar (1) și un montant secundar (2), dotat cu câte o garnitură fixă (8) și câte un troliu (5). Pe montantul primar (1) sunt amplasate culise (10), fixate pe un suport tubular, dotat cu fixatori (12) și axuri (13). Între montantul primar (1) și montantul secundar (2) este amplasat un panou de cofraj (14), dotat cu racorduri (15) și manșoane (18) cu fixatori (19). Pe suprafața de lucru a panoului (14) și/sau a garniturilor fixe (8), este amplasată cel puțin o garnitură izolatoare schimbabilă (20), distanțată de o garnitură izolatoare schimbabilă provizorie (23), care în ansamblu cu o garnitură auxiliară (24) adiacentă perimetrului garniturilor izolatoare schimbabile (20) formează o cavitate, în care este depus mortarul.

Dispozitivul cu garniturile izolatoare schimbabile poate fi utilizat la edificarea construcțiilor de beton monolit și beton celular, iar garniturile izolatoare schimbabile pot fi utilizate la confecționarea articolelor industriale executate din beton monolit și mortare, utilizate în construcție.

Revendicări: 3

Figuri: 7

\*  
\* \*

(54) **Device for plastering surfaces of structures**

(57) The invention relates to construction, namely to devices for plastering surfaces of structures, and can be used for plastering walls and partitions.

The device, according to the invention, comprises main (1) and additional (2) uprights, equipped with a fixed spacer (8) and a winch (5). On the main upright (1) are placed links (10), fixed on a tubular support, equipped with clamps (12) and axles (13). Between the main (1) and additional (2) uprights is placed a formwork panel (14), equipped with connections (15) and bushings (18) with clamps (19). On the working surface of the panel (14) and/or stationary gaskets (8), is placed at least one replaceable insulating gasket (20), at a distance from the replaceable temporary insulating gasket (23), which together with an auxiliary gasket (24), adjacent to the perimeter of the replaceable insulating gaskets (20), form a cavity, in which is applied building mortar.

The device with replaceable insulating gaskets can be used in the erection of monolithic concrete and gas concrete structures, and the replaceable insulating gaskets can be used in the production of industrial products made of cast-in-situ concrete and building mortar, used in construction.

Claims: 3

Fig.: 7

\*  
\* \*

(54) **Устройство для оштукатуривания поверхностей конструкций**

(57) Изобретение относится к строительству, а именно к устройствам для оштукатуривания поверхностей конструкций, и может быть использовано при оштукатуривании стен и перегородок.

Устройство, согласно изобретению, содержит основную (1) и дополнительную (2) стойки, снабженные неподвижной прокладкой (8) и лебедкой (5). На основной стойке (1) расположены кулисы (10), закрепленные на трубчатой опоре, снабженной фиксаторами (12) и осями (13). Между основной (1) и дополнительной (2) стойками расположена опалубочная панель (14), снабженная соединениями (15) и втулками (18) с фиксаторами (19). На рабочей поверхности панели (14) и/или неподвижных прокладок (8) расположена, по меньшей мере, одна сменная изолирующая прокладка (20) на расстоянии от сменной временной изолирующей прокладки (23), которые вместе со вспомогательной прокладкой (24), примыкающей к периметру сменных изолирующих прокладок (20), образуют полость, в которой нанесен строительный раствор.



Устройство со сменными изолирующими прокладками может быть использовано при возведении монолитных бетонных и газобетонных сооружений, а сменные изолирующие прокладки могут быть использованы при производстве промышленных изделий из монолитного бетона и строительного раствора, используемых в строительстве.

П. формулы: 3  
Фиг.: 7

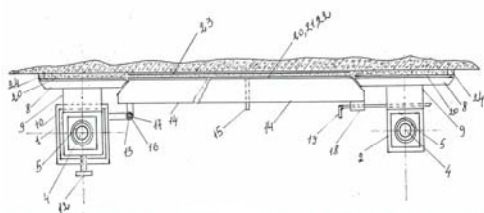

- (21) **a 2020 0062 (13) A2**
- (51) **Int. Cl.: E04G 17/00 (2006.01)**  
**E04G 17/075 (2006.01)**
- (22) 2020.06.23
- (71) POPESCU Nicolae, MD; COREȚCHI Ana, MD; POPESCU Pavel, MD
- (72) POPESCU Nicolae, MD; COREȚCHI Ana, MD; POPESCU Pavel, MD; FURDUI Andrei, MD; SÎRBU Ion, MD; VASILĂȘCU Ion, MD
- (74) ROZLOVENCO Sergiu
- (54) **Cofraj demontabil-permutabil**
- (57) Invenția se referă la domeniul construcțiilor, în special la cofrajul demontabil-permutabil pentru fabricarea elementelor de construcție din beton armat monolit.  
Cofrajul demontabil-permutabil constă din panouri (1) paralele cu rânduri de găuri de montare (2), executate pe o linie, pentru vergele de armătură (3), și cleme cu pană pentru acestea. Clemele cu pană sunt amplasate din partea interioară a panourilor (1) și executate în formă de blocuri directe (4) separate, în care sunt instalate cu posibilitatea deplasării rectilinii alternative șine cu caneluri în formă de pană, suprapuse cu găurile de montare (2) și orientate longitudinal liniei acestora. Panourile (1) mai sunt dotate cu cuțite pentru tăierea verzelelor de armătură (3), cuțitele fiind orientate spre găurile de montare (2) și amplasate în raport cu acestea opus canelurilor menționate.  
Rezultatul tehnic constă în simplificarea și reducerea volumului de muncă al tehnologiei de fabricare a elementelor de construcție din be-

ton armat monolit din contul reducerii numărului operațiilor de montare-demontare a cofrajului și prelucrării ulterioare a produsului obținut.

Revendicări: 2  
Figuri: 4

\*  
\* \*

- (54) **Collapsible portable formwork**
- (57) The invention relates to the field of construction, in particular to a collapsible portable formwork for the manufacture of monolithic reinforced concrete building structures.  
The collapsible portable formwork consists of parallel panels (1) with rows of mounting holes (2), made in one line, for reinforcing bars (3), and wedge-actuated clamps therefor. The wedge-actuated clamps are placed on the inside of the panels (1) and are made in the form of separate guide blocks (4), in which are installed with the possibility of reciprocating movement rails with wedge-shaped grooves superposed with the mounting holes (2) and oriented along their line. The panels (1) are further equipped with knives for cutting reinforcing bars (3), the knives being directed to the mounting holes (2) and placed relative to them opposite to the mentioned grooves.  
The technical result consists in simplifying and reducing the complexity of the technology for manufacturing monolithic reinforced concrete building structures by reducing the number of formwork assembling-disassembling operations and subsequent processing of the resulting product.

Claims: 2  
Fig.: 4

\*  
\* \*

- (54) **Разборно-переставная опалубка**
- (57) Изобретение относится к области строительства, в частности к разборно-переставной опалубке для изготовления строительных конструкций из монолитного железобетона.  
Разборно-переставная опалубка состоит из параллельных щитов (1) с рядами монтажных отверстий (2), выполненных на одной линии, под арматурные стержни (3), и клиновыми зажимами для этих. Клиновые зажимы расположены с внутренней стороны щитов (1) и выполнены в виде отдельных направляющих блоков (4), в которых установлены с возможностью возвратно-поступательного перемещения рейки с пазами клиновидной формы, совмещенными

с монтажными отверстиями (2) и ориентированными вдоль их линии. Щиты (1) еще снабжены ножами для обрезания арматурных стержней (3), ножи будучи направлены к монтажным отверстиям (2) и размещены относительно них противоположно упомянутым пазам.

Технический результат состоит в упрощении и снижении трудоемкости технологии изготовления строительных конструкций из монолитного железобетона за счет сокращения количества операций сборки-разборки опалубки и последующей обработки получаемого изделия.

П. формулы: 2

Фиг.: 4

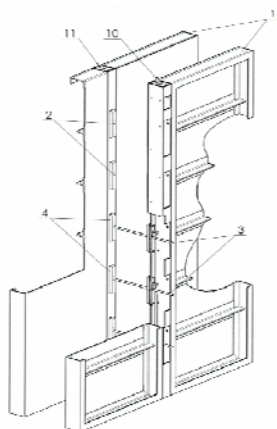

(21) a 2020 0055 (13) A2

(51) Int. Cl.: F16H 1/20 (2006.01)

F16H 1/28 (2006.01)

F16H 1/32 (2006.01)

F16H 1/46 (2006.01)

(22) 2020.06.11

(71)(72) BOSTAN Viorel, MD; BOSTAN Ion, MD; VACULENCO Maxim, MD

(74) SOSNOVSCHI Victor

(54) **Transmisie cu angrenare precesională**

(57) Invenția se referă la construcția de mașini, și anume la transmisiile planetare precesionale. Transmisia, conform invenției, include un arbore manivelă (1) și un arbore condus (2), amplasați coaxial, două roți satelit (3 și 4) cu coroane dințate, roți conice centrale fixe (5 și 6), montate într-o carcasă (7), precum și roți conice centrale mobile (8 și 10). Roata mobilă (8) este montată pe un arbore manivelă intermediar (9), iar roata mobilă (10) - pe arborile condus (2). Coroanele conice ale roților satelit (3 și 4), dinții roților fixe (5 și 6) și mobile (8 și 10) conjugă între ele multipar în con-

tactele convex-concave ale dinților cu diferența minimă a curburilor profilurilor de flanc în punctele lor de contact. Roțile satelit (3 și 4) sunt unite între ele prin arborele manivelă intermediar (9), instalat consol pe rulmenți (11 și 12) în carcasă (7). Arborele manivelă intermediar (9) este dotat în lateral cu un locaș (13), deaxat sub un unghi de nutație  $\theta$  față de axa comună a roților fixe (5 și 6). Roata satelit (3) prin intermediul unui rulment (14), montat pe capătul unui semiax (15), este cuplată cinematic la arborele manivelă (1), iar roata satelit (4) prin intermediul unui rulment (16), montat pe capătul unui semiax (17), este cuplată cinematic la locaș (13).

Revendicări: 1

Figuri: 1

\*  
\* \*

(54) **Transmission with precessional gearing**

(57) The invention relates to mechanical engineering, namely to planetary precessional transmissions.

The transmission, according to the invention, comprises coaxially placed a crankshaft (1) and a driven shaft (2), two satellite wheels (3 and 4) with gear rings, fixed central bevel wheels (5 and 6), mounted in a body (7), and also mobile central bevel wheels (8 and 10). The mobile wheel (8) is mounted on an intermediate crankshaft (9), and the mobile wheel (10) - on the driven shaft (2). The conical rings of the satellite wheels (3 and 4), the teeth of the fixed (5 and 6) and mobile (8 and 10) wheels are mated to each other in a multipair manner in the convex-concave contacts of the teeth with the minimum difference in the curvature of the flank profiles in the points of their contact. The satellite wheels (3 and 4) are interconnected by the intermediate crankshaft (9), which is cantilevered on bearings (11 and 12) in the body (7). The intermediate crankshaft (9) is equipped on the side with a seat (13), offset at a nutation angle  $\theta$  to the common axle of the fixed wheels (5 and 6). The satellite wheel (3) by means of a bearing (14), mounted on the end of a semiaxle (15), is kinematically connected to the crankshaft (1), and the satellite wheel (4) by means of a bearing (16), mounted on the end of a semiaxle (17), is kinematically connected to the seat (13).

Claims: 1

Fig.: 1

\*  
\* \*

(54) **Передача с прецессионным зацеплением**

(57) Изобретение относится к машиностроению, а именно к планетарным прецессионным передачам.

Передача, согласно изобретению, включает коаксиально расположенные кривошипный вал (1) и ведомый вал (2), два сателлитных колеса (3 и 4) с зубчатыми венцами, неподвижные центральные конические колеса (5 и 6), смонтированные в корпусе (7), а также подвижные центральные конические колеса (8 и 10). Подвижное колесо (8) смонтировано на промежуточном кривошипном валу (9), а подвижное колесо (10) - на ведомом валу (2). Конические венцы сателлитных колес (3 и 4), зубья неподвижных (5 и 6) и подвижных (8 и 10) колес сопрягаются между собой многопарно в выпукло-вогнутых контактах зубьев с минимальной разностью кривизны боковых профилей в точках их контакта. Сателлитные колеса (3 и 4) соединены между собой промежуточным кривошипным валом (9),

установленном консольно на подшипниках (11 и 12) в корпусе (7). Промежуточный кривошипный вал (9) снабжен сбоку гнездом (13), смещенным под углом нутации  $\theta$  к общей оси неподвижных колес (5 и 6). Сателлитное колесо (3) посредством подшипника (14), смонтированного на конце полуоси (15), кинематически подсоединено к кривошипному валу (1), а сателлитное колесо (4) посредством подшипника (16), смонтированного на конце полуоси (17), кинематически подсоединено к гнезду (13).

П. формулы: 1

Фиг.: 1

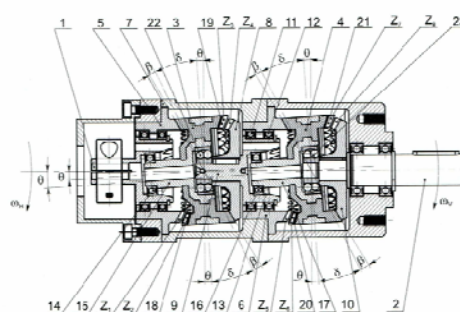

## **BB1Y Cereri de brevet de invenție de scurtă durată publicate /**

### **Published short-term patent applications /**

### **Опубликованные заявки на краткосрочные патенты/**

**P**ublicarea în BOPI a cererilor de brevet asigură solicitantului o protecție provizorie în condițiile prevăzute de art. 19 din Legea nr. 50/2008 privind protecția invențiilor. Descrierile cererilor de brevet, ale căror rezumate sunt publicate în BOPI, se află în biblioteca AGEPI, accesibile publicului, și pot fi consultate direct sau se pot comanda copii, contra cost.

Conform art. 89(1) din Lege, după publicarea cererii de brevet orice persoană poate să prezinte la AGEPI observații referitor la brevetabilitatea invenției care constituie obiectul cererii de brevet.

**P**ublication of patent applications in BOPI provides for the applicant a provisional protection in accordance with Art. 19 of the Law No. 50/2008 on the Protection of Inventions.

Descriptions of the patent applications, the abstracts of which are published in BOPI, are available to the public in the AGEPI library and may be consulted directly or copies may be ordered for payment of an additional fee.

According to Art. 89(1) of the Law, in any proceedings before the AGEPI, following the publication of the patent application, any third party may present observations concerning the patentability of the invention to which the application relates.

**П**убликация заявок на патент в BOPI обеспечивает заявителю временную охрану на условиях, предусмотренных в ст. 19 Закона № 50/2008 об охране изобретений. Описания к заявкам на патенты, рефераты которых опубликованы в BOPI, находятся в библиотеке AGEPI, общедоступны для ознакомления, а за дополнительную плату могут быть заказаны их копии.

Согласно ст. 89(1) Закона, после публикации заявки на патент любое лицо вправе представить в AGEPI свои замечания в отношении патентоспособности изобретения, являющегося предметом заявки на патент.

- (21) **s 2020 0064 (13) U2**  
 (51) **Int. Cl.: H02N 3/00 (2006.01)**  
**H01F 3/00 (2006.01)**  
**H01R 3/08 (2006.01)**  
 (22) 2020.06.17  
 (71) INSTITUTUL DE ENERGETICĂ, MD  
 (72) COLESNIC Igor, MD; ANISIMOV Vladimir, MD  
 (54) **Metodă de transformare a energiei termice în energie electrică**  
 (57) Invenția se referă la procedee de producere a energiei electrice și poate fi utilizată pentru obținerea energiei electrice din energie termică de temperatură joasă.  
 Procedeeul constă în aceea că electrozii din materiale identice se cufundă în soluție nu în același timp, iar preluarea energiei electrice se efectuează doar în timpul proceselor tranzitorii de stabilire a potențialelor electrice pe acești electrozi.

Revendicări: 1

Figuri: 1

\*  
\* \*

- (54) **Method for converting thermal energy into electrical energy**  
 (57) The invention relates to electric energy generating methods and can be used for producing electric energy from low-temperature thermal energy.

The method consists in that electrodes of identical materials are not immersed in the solution simultaneously, and extraction of electrical energy is carried out only during transient processes of establishing electrical potentials on these electrodes.

Claims: 1

Fig.: 1

\*  
\* \*

- (54) **Способ преобразования тепловой энергии в электрическую энергию**  
 (57) Изобретение относится к способам производства электроэнергии и может быть использовано для получения электроэнергии из низкотемпературной тепловой энергии. Способ заключается в том, что электроды из одинаковых материалов погружают в раствор не одновременно, а сьем электрической энергии производят только во время переходных процессов установления электрических потенциалов на этих электродах.

П. формулы: 1

Фиг.: 1

**BB2A Cereri de brevet european  
pentru care s-a solicitat validarea  
în Republica Moldova publicate /  
Published European patent applications  
for which validation in the Republic  
of Moldova has been requested /  
Опубликованные заявки на европейский  
патент, для которых была испрашена  
валидация в Республике Молдова**

**A** GEPI publică fiecare solicitare de validare după informarea de către OEB privind achitarea taxei stabilite pentru validare, dar nu înainte de expirarea unui termen de 18 luni de la data depunerii sau, dacă o prioritate a fost revendicată, de la data celei mai vechi priorități. O cerere de brevet european, pentru care s-a plătit taxa de validare, și un brevet european validat vor avea aceleași efecte ca și o cerere de brevet sau un brevet în conformitate cu Legea nr. 50/2008 privind protecția invențiilor.

**A** GEPI shall publish any request for validation after it has been informed by the EPO that the prescribed validation fee has been paid, but not before the expiry of a time limit of 18 months from the filing date or, if priority has been claimed, the earliest priority date. A European patent application for which the validation fee has been paid and a validated European patent shall have the same effects as a patent application and a patent in accordance with the Law No 50/2008 on the Protection of Inventions.

**К** аждое ходатайство о валидации публикуется Агентством после получения от ЕПВ подтверждения оплаты установленной таксы за валидацию, но не ранее истечения 18-месячного срока с даты подачи или, если испрашен приоритет, с даты наиболее раннего приоритета. Заявка на европейский патент, по которой была оплачена такса за валидацию, и валидированный европейский патент имеют то же действие, что и заявка на патент и патент в соответствии с Законом № 50/2008 об охране изобретений.

- (21) **e 2021 1104 (13) A1**  
 (51) **Int.Cl.:** *F02D 29/02* (2006.01.01)  
*F02D 41/00* (2006.01.01)  
*F02D 19/02* (2006.01.01)  
*F02D 19/06* (2006.01.01)  
*F02D 19/08* (2006.01.01)  
*F02D 19/10* (2006.01.01)  
*F02D 9/02* (2006.01.01)  
 (96) 19205416.1, 2019.10.25  
 (97) 3812567, 2021.04.28  
 (71) DIGAS, SIA, LV  
 (72) DUMENKO Petro, LV  
 (54) **Procedeu și sistem de control al motorului diesel de locomotivă**  
**Locomotive diesel engine control method and system**  
**Способ и система управления тепловозным дизельным двигателем**
- 
- (31) 201962790524P; 201916702782  
 (32) 2019.01.10; 2019.12.04  
 (33) US; US  
 (71) TRIZELL LTD., GB  
 (72) PARKER Nigel, GB; PHILIPSON Richard, GB; SAWUTZ David, CA; YLA-HERTTUALA Seppo, FI  
 (54) **Procedeu de reducere a progresiei cancerului vezicii urinare invaziv non-muscular la cancerul invaziv muscular**  
**Method to curtail the progression of non-muscle invasive bladder cancer to muscle-invasive cancer**  
**Способ снижения прогрессирования немышечно-инвазивного рака мочевого пузыря до мышечно-инвазивного рака**

- 
- (21) **e 2021 1105 (13) A1**  
 (51) **Int.Cl.:** *A61K 31/198* (2006.01.01)  
*A61P 9/10* (2006.01.01)  
 (96) 19832974.0, 2019.12.27  
 (87) WO 2020/144073, 2020.07.16  
 (31) 19151064; 19386057  
 (32) 2019.01.09; 2019.12.16  
 (33) EP; EP  
 (71) UNI-PHARMA KLEON TSETIS PHARMACEUTICAL LABORATORIES S.A., GR; TSETI IOULIA, GR  
 (72) PANTOS Constantinos, GR; MOUROUZIS Iordanis, GR  
 (54) **L-triiodotironina (T3) pentru utilizare în limitarea obstrucției microvasculare**  
**L-triiodothyronine (T3) for use in limiting microvascular obstruction**  
**L-трийодтиронин (T3) для ограничения микрососудистой непроходимости**
- 
- (21) **e 2021 1107 (13) A1**  
 (51) **Int.Cl.:** *A61M 11/00* (2006.01.01)  
*A61M 15/00* (2006.01.01)  
 (96) 20211108.4, 2016.10.28  
 (97) 3799908, 2021.04.07  
 (31) 201562248682P  
 (32) 2015.10.30  
 (33) US  
 (71) JOHNSON & JOHNSON CONSUMER INC., US  
 (72) PAUNESCU Alexandru, US; RYTEL John, US; MENKE James C., US  
 (54) **Nebulizator de aerosoli aseptici**  
**Aseptic aerosol misting device**  
**Асептический аэрозольный туманообразователь**

- 
- (21) **e 2021 1106 (13) A1**  
 (51) **Int.Cl.:** *A61K 48/00* (2006.01.01)  
*A61K 38/21* (2006.01.01)  
*A61K 39/04* (2006.01.01)  
*A61K 39/00* (2006.01.01)  
*A61K 45/00* (2006.01.01)  
 (96) 19908246.2, 2019.12.05  
 (87) WO 2020/146065, 2020.07.16  
 (96) 20701888.8, 2020.01.09  
 (87) WO 2020/144615, 2020.07.16  
 (31) 201962790673P; 201962851273P; 201962883786P; 201962913969P  
 (32) 2019.01.10; 2019.05.22; 2019.08.07; 2019.10.11  
 (33) US; US; US; US  
 (71) JANSSEN BIOTECH, INC., US

- (72) BACHMAN Kurtis E., US; BHARGAVA Vipul, US; DAVIS Darryl L., US; KRISHNA Vinod, US; LEONI Guido, IT; POCALYKO David, US; SAFABAKHSH Pegah, US; SEPULVEDA Manuel, US; SIEGEL Derick, US; GOTTARDIS Marco, US
- (54) **Neoantigene de prostată și utilizările acestora**  
**Prostate neoantigens and their uses**  
**Неоантигены простаты и их применения**

- (72) COATES David Andrew, US; FRIMPONG Kwame, US; HOLLOWAY William Glen, US; JONES Spencer Brian, US; LEVINSON Adam Marc, US; LUGAR Charles Willis III, US; RICHT Michael Enrico, US; WATSON Brian Morgan, US; WOODMAN Michael Edward, US
- (54) **Inhibitori imidazo[1,2-b]piridazini ai IL-17A**  
**Imidazo[1,2-b]pyridazine IL-17A inhibitors**  
**Имидазо[1,2-b]пиридазиновые ингибиторы ИЛ-17А**

- (21) **e 2021 1109 (13) A1**
- (51) **Int.Cl.:** **C07D 401/04** (2006.01.01)  
**C07D 401/14** (2006.01.01)  
**C07D 405/14** (2006.01.01)  
**C07D 413/14** (2006.01.01)  
**C07D 417/14** (2006.01.01)  
**A61P 35/02** (2006.01.01)  
**A61K 31/455** (2006.01.01)
- (96) 20702357.3, 2020.01.10
- (87) WO 2020/144638, 2020.07.16
- (31) 201962791057P; 201962859851P
- (32) 2019.01.11; 2019.06.11
- (33) US; US
- (71) JANSSEN BIOTECH, INC., US
- (72) CISAR Justin, US; KUDUK Scott, US; WANG Chao-yuan, US; SIMONNET Yvan Rene Ferdinand, US; KEOHANE Colleen Elizabeth, US; JACOBY Edgar, BE
- (54) **Inhibitori ai dihidroorotatdehidrogenazei**  
**Dihydroorotate dehydrogenase inhibitors**  
**Ингибиторы**  
**дигидрооротатдегидрогеназы**

- (21) **e 2021 1111 (13) A1**
- (51) **Int.Cl.:** **A61K 31/7125** (2006.01.01)  
**A61P 1/16** (2006.01.01)
- (96) 20703623.7, 2020.01.08
- (87) WO 2020/146477, 2020.07.16
- (31) 201962789874P
- (32) 2019.01.08
- (33) US
- (71) AVOGADRO DEVELOPMENT CORP., US
- (72) LANDAU Steven B., US; SHEPARD Christopher R., US
- (54) **Tratamentul steatozei hepatice**  
**Treatment of fatty liver disease**  
**Лечение стеатоза печени**

- (21) **e 2021 1110 (13) A1**
- (51) **Int.Cl.:** **C07D 487/04** (2006.01.01)  
**A61K 31/5025** (2006.01.01)  
**A61P 17/06** (2006.01.01)  
**A61P 37/00** (2006.01.01)
- (96) 20703322.6, 2020.01.03
- (87) WO 2020/146194, 2020.07.16
- (31) 201962789247P; 201962842770P
- (32) 2019.01.07; 2019.05.03
- (33) US; US
- (71) ELI LILLY AND COMPANY, US

- (21) **e 2021 1112 (13) A1**
- (51) **Int.Cl.:** **C12Q 1/6883** (2018.01.01)
- (96) 20704964.4, 2020.01.10
- (87) WO 2020/146740, 2020.07.16
- (31) 201962790898P; 201962826209P; 201962896354P
- (32) 2019.01.10; 2019.03.29; 2019.09.05
- (33) US; US; US
- (71) IOVANCE BIOTHERAPEUTICS, INC., US
- (72) CHARTIER-COURTAUD Cecile, US; GONTCHAROVA Viktoria, US; NATARAJAN Arvind, US
- (54) **Sistem și metode de monitorizare a clonalității și persistenței terapiei celulare adoptive**  
**System and methods for monitoring adoptive cell therapy clonality and persistence**  
**Система и методы мониторинга клональности и персистенности адоптивной клеточной терапии**



- (21) **e 2021 1113 (13) A1**  
 (51) **Int.Cl.:** **A61K 39/35** (2006.01.01)  
**A61K 39/00** (2006.01.01)  
 (96) 20705546.8, 2020.01.10  
 (87) WO 2020/146781, 2020.07.16  
 (31) 201962790699P  
 (32) 2019.01.10  
 (33) US  
 (71) BEFORE BRANDS, INC., US  
 (72) CORNYN Christopher, US; DOMBKOWSKI Ashley, US  
 (54) **Procedee de introducere a alergenilor alimentare**  
**Methods of introducing food allergens**  
**Способы введения пищевых аллергенов**
- 
- (31) 2019000530; 2019206560  
 (32) 2019.01.07; 2019.11.14  
 (33) JP; JP  
 (71) ASTELLAS PHARMA INC., JP  
 (72) AKAIWA Michinori, JP; ISHIDA Junya, JP; TOYA Hiroki, JP; SHIRAIHI Nobuyuki, JP; ASANO Toru, JP; YOSHIKAWA TOMOAKI, JP; SANO Yorikata, JP; DOIHARA Hitoshi, JP; SHIRAI Hiroki, JP; HIRAYAMA Kazunori, JP  
 (54) **Complex care conține ligand și fragment Fab de anticorp CEACAM5**  
**Complex comprising ligand and CEACAM5 antibody Fab fragment**  
**Комплекс, содержащий лиганд и Fab-фрагмент антитела CEACAM5**

- (21) **e 2021 1114 (13) A1**  
 (51) **Int.Cl.:** **A61K 31/519** (2006.01.01)  
**A61P 35/00** (2006.01.01)  
**A61P 43/00** (2006.01.01)  
**C07D 487/04** (2006.01.01)  
**C12N 15/54** (2006.01.01)  
 (96) 20737875.3, 2020.01.10  
 (87) WO 2020/145374, 2020.07.16  
 (31) 2019003403  
 (32) 2019.01.11  
 (33) JP  
 (71) TAIHO PHARMACEUTICAL CO., LTD., JP  
 (72) NAKAMURA Masayuki, JP; ASAI Takahiro, JP; IGUCHI Satoru, JP; OGUCHI Kei, JP  
 (54) **Compus pirimidinic sau sare a acestuia**  
**Pyrimidine compound or salt thereof**  
**Пиримидиновое соединение или его соль**
- 

- (21) **e 2021 1115 (13) A1**  
 (51) **Int.Cl.:** **A61K 39/395** (2006.01.01)  
**A61P 35/00** (2006.01.01)  
**C07K 16/30** (2006.01.01)  
**A61K 47/52** (2017.01.01)  
**A61K 47/54** (2017.01.01)  
**A61K 47/65** (2017.01.01)  
**A61K 47/68** (2017.01.01)  
**A61K 49/16** (2006.01.01)  
**C12N 15/13** (2006.01.01)  
**A61K 51/10** (2006.01.01)  
**G01N 33/53** (2006.01.01)  
**G01N 33/574** (2006.01.01)  
 (96) 20737956.1, 2020.01.06  
 (87) WO 2020/145228, 2020.07.16

- (21) **e 2021 1116 (13) A1**  
 (51) **Int.Cl.:** **A61K 39/395** (2006.01.01)  
**A61P 35/00** (2006.01.01)  
**C07K 16/30** (2006.01.01)  
**A61K 47/52** (2017.01.01)  
**A61K 47/54** (2017.01.01)  
**A61K 47/65** (2017.01.01)  
**A61K 47/68** (2017.01.01)  
**A61K 49/16** (2006.01.01)  
**C12N 15/13** (2006.01.01)  
**A61K 51/10** (2006.01.01)  
**G01N 33/53** (2006.01.01)  
**G01N 33/574** (2006.01.01)  
 (96) 20738124.5, 2020.01.06  
 (87) WO 2020/145227, 2020.07.16  
 (31) 2019000530; 2019206560  
 (32) 2019.01.07; 2019.11.14  
 (33) JP; JP  
 (71) ASTELLAS PHARMA INC., JP  
 (72) AKAIWA Michinori, JP; ISHIDA Junya, JP; TOYA Hiroki, JP; ASANO Toru, JP; YOSHIKAWA Tomoaki, JP; SANO Yorikata, JP; SUGANO Yukihito, JP  
 (54) **Complex care conține ligand, spacer, linker peptidic și biomoleculă**  
**Complex comprising ligand, spacer, peptide linker, and biomolecule**  
**Комплекс, содержащий лиганд, спейсер, пептидный линкер и биомолекулу**
- 

- (21) **e 2021 1117 (13) A1**  
 (51) **Int.Cl.:** **A61K 31/519** (2006.01.01)  
**A61K 9/06** (2006.01.01)  
**A61P 29/00** (2006.01.01)

- (96) 20738259.9, 2020.01.10  
 (87) WO 2020/143744, 2020.07.16  
 (31) PCT/CN2019/0710  
 (32) 2019.01.10  
 (33) WO  
 (71) JIANGYIN MUCOCARE PHARMACEUTICAL CO., LTD, CN  
 (72) SAMUELSSON Bengt Ingemar, SE  
 (54) **Noi formulări care conțin antagoniști ai receptorilor de leucotriene**  
**New formulations containing leukotriene receptor antagonists**  
**Новые препараты, содержащие антагонисты лейкотриеновых рецепторов**
- 
- (21) **e 2021 1118 (13) A1**  
 (51) **Int.Cl.:** **A61K 31/35** (2006.01.01)  
**B01J 35/02** (2006.01.01)  
**C07C 37/68** (2006.01.01)  
 (96) 20738382.9, 2020.01.13  
 (87) WO 2020/146907, 2020.07.16  
 (31) 201962791122P  
 (32) 2019.01.11  
 (33) US  
 (71) ARIELIUM HEALTH, LLC, US; NIVOROZHKIN Alex, US  
 (72) NIVOROZHKIN Alex, US  
 (54) **Noi metode și instrumente asociate pentru conversia CBD în THC**  
**Novel methods and related tools for CBD conversion to THC**  
**Новые методы и сопутствующие инструменты для преобразования КБД в ТГК**
- 
- (21) **e 2021 1119 (13) A1**  
 (51) **Int.Cl.:** **C07K 14/705** (2006.01.01)  
**C07K 14/54** (2006.01.01)  
**A61K 35/17** (2015.01.01)  
 (96) 20739226.7, 2020.01.10  
 (87) WO 2020/146795, 2020.07.16  
 (31) 201962791591P; 201962886235P;  
 201962936223P; 201962946631P  
 (32) 2019.01.11; 2019.08.13; 2019.11.15;  
 2019.12.11  
 (33) US; US; US; US  
 (71) OMEROS CORPORATION, US
- 
- (72) CICIRELLI Michael, US; CUTSHALL Neil S., US; DEMOPULOS Gregory A., US; GAITANARIS George A., US; GAVIN Marc A., US; GRAGEROV Alexander, US; LITTLE Thomas L., US; ONRUST Rene, US  
 (54) **Metode și compoziții pentru tratamentul cancerului**  
**Methods and compositions for treating cancer**  
**Методы и композиции для лечения рака**
- 
- (21) **e 2021 1120 (13) A1**  
 (51) **Int.Cl.:** **A61K 9/08** (2006.01.01)  
**A61K 38/09** (2006.01.01)  
**A61K 47/12** (2006.01.01)  
**A61P 15/00** (2006.01.01)  
 (96) 20800340.0, 2020.10.23  
 (87) WO 2021/079339, 2021.04.29  
 (31) 201921043355  
 (32) 2019.10.24  
 (33) IN  
 (71) SUN PHARMACEUTICAL INDUSTRIES LIMITED, IN  
 (72) JOSHI Jaydip, IN; THUMMAR Rakesh, IN; AGRAWAL Sudeep, IN; BHOWMICK Subhas Balaram, IN; YADAV Arunkumar, IN; THENNATI Rajamannar, IN  
 (54) **Formă medicamentoasă parenterală stabilă de acetat de cetorelix**  
**A stable parenteral dosage form of cetorelix acetate**  
**Стабильная парентеральная лекарственная форма цетрореликса ацетата**
- 
- (21) **e 2021 1121 (13) A1**  
 (51) **Int.Cl.:** **A61K 31/465** (2006.01.01)  
**A24B 15/16** (2020.01.01)  
 (96) 21174043.6, 2019.05.31  
 (97) 3909581, 2021.11.17  
 (31) 18175640  
 (32) 2018.06.01  
 (33) EP  
 (71) YATZZ LIMITED, IE  
 (72) NOLAN Christopher, IE; RALEIGH Kieran, IE; O'ROURKE Brian, IE; KAVANAGH Joseph, IE  
 (54) **Formulare de nicotină**  
**Nicotine formulation**  
**Никотиновый состав**
-

- (21) e 2021 1122 (13) A1  
 (51) Int.Cl.: C12N 5/0783 (2010.01.01)  
 C12M 1/04 (2006.01.01)  
 (96) 21175134.2, 2018.01.05  
 (97) 3910055, 2021.11.17  
 (31) 201762478506P; 201762539410P;  
 201762548306P; 201762554538P;  
 201762559374P; 201762567121P;  
 201762577655P; 201762582874P;  
 201762596374P  
 (32) 2017.03.29; 2017.07.31; 2017.08.21;  
 2017.09.05; 2017.09.15; 2017.10.02;  
 2017.10.26; 2017.11.07; 2017.12.08  
 (33) US; US; US; US; US; US; US; US; US  
 (71) IOVANCE BIOTHERAPEUTICS, INC., US  
 (72) WARDELL Seth, US; BENDER James, US;  
 LOTZE Michael T., US  
 (54) **Procedee de obținere a limfocitelor infiltrante tumorale și utilizările acestora în imunoterapie**  
**Processes for production of tumor infiltrating lymphocytes and uses of same in immunotherapy**  
**Способы получения опухоль-инфильтрирующих лимфоцитов и их применения в иммунотерапии**

- (21) e 2021 1123 (13) A1  
 (51) Int.Cl.: A61K 9/08 (2006.01.01)  
 A61K 47/10 (2017.01.01)  
 (96) 21706030.0, 2021.01.25  
 (87) WO 2021/152441, 2021.08.05  
 (31) 202021003641  
 (32) 2020.01.27  
 (33) IN  
 (71) FRIMLINE PRIVATE LIMITED, IN  
 (72) SHYAM Ankit, IN; CHHUNCHHA Alpesh, IN  
 (54) **Compoziție farmaceutică pentru reducerea toxinelor uremice legate de proteine**  
**Pharmaceutical composition for reducing protein bound uremic toxins**  
**Фармацевтическая композиция для снижения уремических токсинов, связанных с белками**

- (21) e 2021 1124 (13) A1  
 (51) Int.Cl.: A61K 31/381 (2006.01.01)  
 C07D 333/38 (2006.01.01)  
 A61P 35/00 (2006.01.01)

- (96) 19887349.9, 2019.11.20  
 (87) WO 2020/106305, 2020.05.28  
 (31) 201862769832P  
 (32) 2018.11.20  
 (33) US  
 (71) NFLECTION THERAPEUTICS, INC., US  
 (72) KINCAID John, US; DUNCTON Matthew, US  
 (54) **Compuși de tienil-anilină pentru tratamentul bolilor dermice**  
**Thienyl-aniline compounds for treatment of dermal disorders**  
**Соединения тиенил-анилина для лечения кожных заболеваний**

- (21) e 2021 1125 (13) A1  
 (51) Int.Cl.: H04L 29/06 (2006.01.01)  
 H04L 9/32 (2006.01.01)  
 (96) 20164682.5, 2020.03.20  
 (97) 3883204, 2021.09.22  
 (71) CERTSIGN S.A., RO  
 (72) LUPASCU Alexandru, RO; JIANU Augustin, RO; GHIBU Nicolae, RO  
 (54) **Sistem și metodă de generare, schimb și gestionare în siguranță a datelor de identificare a utilizatorului cu utilizarea blockchain-ului**  
**System and method for secure generation, exchange and management of a user identity data using a blockchain**  
**Система и метод безопасного создания, обмена и управления данными идентификации пользователя с использованием блокчейна**

- (21) e 2021 1126 (13) A1  
 (51) Int.Cl.: A61C 7/28 (2006.01.01)  
 (96) 20211057.3, 2020.12.01  
 (97) 3838213, 2021.06.23  
 (31) 102019134575  
 (32) 2019.12.16  
 (33) DE  
 (71) BERNHARD FÖRSTER GMBH, DE  
 (72) WAGNER Carsten, DE  
 (54) **Bracket autoligaturant pentru ortodontie**  
**Self-ligating bracket for orthodontics**  
**Самолигирующий брекет для ортодонтии**

- (21) e 2021 1127 (13) A1  
 (51) Int.Cl.: **H01M 10/052** (2010.01.01)  
**H01M 10/0568** (2010.01.01)  
**H01M 10/0569** (2010.01.01)  
 (96) 20701267.5, 2020.01.14  
 (87) WO 2020/148285, 2020.07.23  
 (31) 201962793474P  
 (32) 2019.01.17  
 (33) US  
 (71) SCEYE SA, CH  
 (72) VESTERGAARD FRANDSEN Mikkel, US; KIM David, US; ALTHUES Holger, DE; HÄRTEL Paul, DE; ABENDROTH Thomas, DE; DÖRFLER Susanne, DE; SCHUMM Benjamin, DE; KASKEL Stefan, DE; WELLER Christine, DE  
 (54) **Baterie LiS cu electrolit cu solvatare scăzută**  
**LiS battery with low solvating electrolyte**  
**LiS батарея с низкосольватирующим электролитом**
- 

- (21) e 2021 1128 (13) A1  
 (51) Int.Cl.: **C07K 16/24** (2006.01.01)  
 (96) 20701516.5, 2020.01.14  
 (87) WO 2020/148651, 2020.07.23  
 (31) 201962792568P; 201962820593P;  
 201962899171P  
 (32) 2019.01.15; 2019.03.19; 2019.09.12  
 (33) US; US; US  
 (71) JANSSEN BIOTECH, INC., US  
 (72) BENSLEY Karen, US; CLARK Michael, US;  
 LEU Jocelyn, US; XU Zhenhua, US  
 (54) **Compoziții de anticorpi anti-TNF și metode**  
**de tratament al artritei idiopatice juvenile**  
**Anti-TNF antibody compositions and meth-**  
**ods for the treatment of juvenile idiopathic**  
**arthritis**  
**Композиции антител против TNF и**  
**методы лечения ювенильного идиопати-**  
**ческого артрита**
- 

- (21) e 2021 1129 (13) A1  
 (51) Int.Cl.: **C07K 16/28** (2006.01.01)  
**A61P 35/00** (2006.01.01)  
**C07K 14/725** (2006.01.01)  
**A61K 35/17** (2015.01.01)  
**A61K 39/00** (2006.01.01)  
 (96) 20701897.9, 2020.01.15  
 (87) WO 2020/148677, 2020.07.23

- (31) 201962793973P  
 (32) 2019.01.18  
 (33) US  
 (71) JANSSEN BIOTECH, INC., US  
 (72) ATTAR Ricardo, US; GANESAN Rajkumar,  
 US; GAUDET Francois, US; HEIDRICH Bra-  
 dley J., US; JONES Carmen Baca, US; LEE  
 John, US; LI Yingzhe, US; SINGH Sanjaya,  
 US; VENKATARAMANI Sathya, US  
 (54) **Receptori antigenici chimerici GPRC5D și**  
**celule care îi exprimă**  
**GPRC5D chimeric antigen receptors and**  
**cells expressing the same**  
**Химерные антигенные рецепторы**  
**GPRC5D и экспрессирующие их клетки**
- 

- (21) e 2021 1130 (13) A1  
 (51) Int.Cl.: **A61K 39/395** (2006.01.01)  
**C07K 16/28** (2006.01.01)  
**A61P 25/00** (2006.01.01)  
**A61P 37/00** (2006.01.01)  
**A61P 25/28** (2006.01.01)  
**A61K 9/00** (2006.01.01)  
 (96) 20704713.5, 2020.01.14  
 (87) WO 2020/150214, 2020.07.23  
 (31) 201962792342P  
 (32) 2019.01.14  
 (33) US  
 (71) UNIVERSITY OF VIRGINIA PATENT FOUN-  
 DATION, US  
 (72) KIPNIS Jonathan, US; LOUVEAU Antoine, US  
 (54) **Utilizarea inhibitorilor de integrină pentru**  
**tratamentul sau prevenirea tulburării imuni-**  
**tare neurologice și/sau leziunii sistemului**  
**nervos**  
**Use of integrin inhibitors for treatment or**  
**prevention of a neurological immunity di-**  
**sorder and/or nervous system injury**  
**Применение ингибиторов интегрин для**  
**лечения или профилактики неврологи-**  
**ческого иммунного нарушения и/или**  
**повреждения нервной системы**
- 

- (21) e 2021 1131 (13) A1  
 (51) Int.Cl.: **A61K 31/404** (2006.01.01)  
**A61K 31/415** (2006.01.01)  
**A61K 31/4745** (2006.01.01)  
**A61P 35/00** (2006.01.01)  
 (96) 20705838.9, 2020.01.16  
 (87) WO 2020/150439, 2020.07.23

- (31) 201962793623P; 201962861702P  
 (32) 2019.01.17; 2019.06.14  
 (33) US; US  
 (71) IFM DUE, INC., US  
 (72) SEIDEL Hans Martin, US; ROUSH William R., US; VENKATRAMAN Shankar, US  
 (54) **Compuși și compoziții pentru tratamentul stărilor asociate cu activitatea STING**  
**Compounds and compositions for treating conditions associated with STING activity**  
**Соединения и композиции для лечения состояний, связанных с активностью STING**
- 
- (21) **e 2021 1132 (13) A1**  
 (51) **Int.Cl.:** *C07D 471/04* (2006.01.01)  
*C07D 487/04* (2006.01.01)  
*C07D 519/00* (2006.01.01)  
*A61K 31/437* (2006.01.01)  
*A61K 31/4985* (2006.01.01)  
*A61K 31/519* (2006.01.01)  
*A61P 9/00* (2006.01.01)  
*A61P 25/00* (2006.01.01)  
*A61P 29/00* (2006.01.01)  
*A61P 37/00* (2006.01.01)  
 (96) 20707888.2, 2020.01.17  
 (87) WO 2020/150626, 2020.07.23  
 (31) 201962794098P  
 (32) 2019.01.18  
 (33) US  
 (71) BIOGEN MA INC., US  
 (72) HOPKINS Brian T., US; PFAFFENBACH Magnus, US; MAY-DRACKA Tricia, US; EVANS Ryan, US; GAO Fang, US; ENYEDY Istvan, US; XIN Zhili, US; BOLDUC Philippe, US; PETERSON Emily Anne, US  
 (54) **Derivați de imidazo[1,2-a]piridinil în calitate de inhibitori ai IRAK4**  
**Imidazo[1,2-a]pyridinyl derivatives as IRAK4 inhibitors**  
**Производные имидазо[1,2-a]пиридинила в качестве ингибиторов IRAK4**
- 
- (21) **e 2021 1133 (13) A1**  
 (51) **Int.Cl.:** *A61P 25/06* (2006.01.01)  
*A61K 9/19* (2006.01.01)  
*A61K 9/20* (2006.01.01)  
*A61K 31/437* (2006.01.01)  
*A61K 31/444* (2006.01.01)  
*C07D 401/12* (2006.01.01)  
*C07D 401/14* (2006.01.01)
- 
- C07K 14/12** (2006.01.01)  
**C07K 16/28** (2006.01.01)  
 (96) 20741046.5, 2020.01.19  
 (87) WO 2020/150703, 2020.07.23  
 (31) 201962794665P; 201962844169P; 201962893206P; 201962910284P; 202062959088P  
 (32) 2019.01.20; 2019.05.07; 2019.08.29; 2019.10.03; 2020.01.09  
 (33) US; US; US; US; US  
 (71) BIOHAVEN PHARMACEUTICAL HOLDING COMPANY LTD., US  
 (72) CORIC Vladimir, US; CROOP Robert, US  
 (54) **Antagoniști ai CGRP pentru tratamentul accesului de migrenă**  
**CGRP antagonists for treating migraine breakthrough**  
**Антагонисты CGRP для лечения приступа мигрени**
- 
- (21) **e 2021 1134 (13) A1**  
 (51) **Int.Cl.:** *C07K 16/28* (2006.01.01)  
*C07K 16/30* (2006.01.01)  
*C07K 16/40* (2006.01.01)  
 (96) 21161572.9, 2016.10.21  
 (97) 3912998, 2021.11.24  
 (31) 15191343; 16168647  
 (32) 2015.10.23; 2016.05.06  
 (33) EP; EP  
 (71) MERUS N.V., NL; KONINKLIJKE NEDERLANDSE AKADEMIE VAN WETENSCHAPPEN, NL; FUNDACIÓ INSTITUT DE RECERCA BIOMÈDICA (IRB BARCELONA), ES; INSTITUCIÓ CATALANA DE RECERCA I ESTUDIS AVANÇATS, ES; OCELLO B.V., NL  
 (72) THROSBY Mark, NL; LOGTENBERG Ton, NL; CLEVERS Johannes Carolus, NL; VRIES Robert Gerhardus Jacob, NL; BATLLE Eduard, ES; HERPERS Bram, NL  
 (54) **Molecule de legare care inhibă creșterea cancerului**  
**Binding molecules that inhibit cancer growth**  
**Связывающие молекулы, подавляющие рост рака**
-

- (21) **e 2021 1135 (13) A1**
- (51) **Int.Cl.:** *A61K 38/20* (2006.01.01)  
*C07K 14/715* (2006.01.01)  
*A61P 1/00* (2006.01.01)  
*A61K 38/00* (2006.01.01)  
*A61P 1/04* (2006.01.01)  
*A61P 7/00* (2006.01.01)  
*A61P 9/10* (2006.01.01)  
*C07K 14/54* (2006.01.01)  
*A61P 43/00* (2006.01.01)
- (96) 21162245.1, 2015.12.01
- (97) 3912636, 2021.11.24
- (31) 201462086054P
- (32) 2014.12.01
- (33) US
- (71) FERRING B.V., NL
- (72) COTTINGHAM Ian, CH; PETRI Niclas Axel, DK
- (54) **Administrarea inhibitorului selectiv al trans-semnalizării IL-6**  
**Administration of a selective IL-6-trans-signalling inhibitor**  
**Введение селективного ингибитора транс-сигнализации ИЛ-6**
- 
- (21) **e 2021 1136 (13) A1**
- (51) **Int.Cl.:** *C09K 8/524* (2006.01.01)  
*C09K 8/60* (2006.01.01)
- (96) 19842710.6, 2019.12.23
- (87) WO 2020/154063, 2020.07.30
- (31) 201962795787P
- (32) 2019.01.23
- (33) US
- (71) SAUDI ARABIAN OIL COMPANY, SA
- (72) SAINI Rajesh Kumar, US; SAYED Mohammed, US; OW Hooisweng, US; HAQUE Mohammad, US; CAIRNS Amy J., US
- (54) **Atenuarea acumulării condensatului și ban- cului de apă cu utilizarea nanoparticulelor funcționalizate**  
**Mitigation of condensate and water banking using functionalized nanoparticles**  
**Ослабление накопления конденсата и водного банка с использованием функционализированных наночастиц**
- 
- (21) **e 2021 1137 (13) A1**
- (51) **Int.Cl.:** *C25D 3/38* (2006.01.01)  
*C25D 1/04* (2006.01.01)  
*H01M 4/66* (2006.01.01)  
*H01M 10/052* (2010.01.01)
- (96) 20204871.6, 2020.10.30
- (97) 3816324, 2021.05.05
- (31) 201916668735
- (32) 2019.10.30
- (33) US
- (71) CHANG CHUN PETROCHEMICAL CO., LTD., TW
- (72) LAI Yao-Sheng, TW; CHOU Jui-Chang, TW
- (54) **Folie de cupru cu rezistență excelentă la căldură**  
**Copper foil having excellent heat resistance**  
**Медная фольга с отличной термостой- костью**
- 
- (21) **e 2021 1138 (13) A1**
- (51) **Int.Cl.:** *A24B 15/167* (2020.01.01)  
*A24F 40/05* (2020.01.01)  
*A24F 40/10* (2020.01.01)  
*A61M 11/00* (2006.01.01)  
*A61M 15/00* (2006.01.01)  
*B05B 17/06* (2006.01.01)  
*B05B 17/00* (2006.01.01)
- (96) 20214228.7, 2020.12.15
- (97) 3837999, 2021.06.23
- (31) 20168245; 20168231; 20168938; PCT/IB2019/0608; PCT/IB2019/0608; PCT/IB2019/0608; PCT/IB2019/0608
- (32) 2020.04.06; 2020.04.06; 2020.04.09; 2019.12.15; 2019.12.15; 2019.12.15; 2019.12.15
- (33) EP; EP; EP; WO; WO; WO; WO
- (71) SHAHEEN INNOVATIONS HOLDING LIM- ITED, AE
- (72) LAHOUD Imad, AE; ALSHAIBA SALEH GHANNAM ALMAZROUEI Mohammed, AE; BHATTI Sajid, AE; MACHOVEC Jeff, AE; LA- MOUREUX Clement, AE
- (54) **Dispozitive de inhalare de ceață**  
**Mist inhaler devices**  
**Устройства для туманных ингаляций**

- (21) e 2021 1139 (13) A1  
 (51) Int.Cl.: **A61K 31/506** (2006.01.01)  
**A61P 9/10** (2006.01.01)  
**A61P 9/12** (2006.01.01)  
 (96) 20701195.8, 2020.01.24  
 (87) WO 2020/152308, 2020.07.30  
 (31) PCT/EP2019/0518; PCT/EP2019/0601;  
 PCT/EP2019/0664; PCT/EP2019/0671  
 (32) 2019.01.25; 2019.04.18; 2019.06.21;  
 2019.06.27  
 (33) WO; WO; WO; WO  
 (71) ACTELION PHARMACEUTICALS LTD, CH  
 (72) CSONKA Dénes, CH; FARES Wassim, US;  
 HOOGKAMER Hans, CH; TORFS Koen, BE  
 (54) **Compoziție farmaceutică care conține macitentan pentru tratamentul hipertensiunii pulmonare tromboembolice cronice**  
**Pharmaceutical composition comprising macitentan for the treatment of chronic thromboembolic pulmonary hypertension**  
**Фармацевтическая композиция, содержащая мацитентан, для лечения хронической тромбоэмболической легочной гипертензии**
- 
- (21) e 2021 1140 (13) A1  
 (51) Int.Cl.: **C07K 14/725** (2006.01.01)  
**A61K 35/17** (2015.01.01)  
 (96) 20701871.4, 2020.01.20  
 (87) WO 2020/152451, 2020.07.30  
 (31) 201900858; 201962951770P  
 (32) 2019.01.22; 2019.12.20  
 (33) GB; US  
 (71) INSTIL BIO (UK) LIMITED, GB  
 (72) BRIDGEMAN John, GB; HAWKINS Robert, GB  
 (54) **Receptori care asigură costimulare țintită pentru terapia celulară adoptivă**  
**Receptors providing targeted costimulation for adoptive cell therapy**  
**Рецепторы, обеспечивающие целенаправленную стимуляцию для адоптивной клеточной терапии**
- 
- (21) e 2021 1141 (13) A1  
 (51) Int.Cl.: **C07K 16/24** (2006.01.01)  
**A61K 39/395** (2006.01.01)  
**A61P 17/06** (2006.01.01)  
 (96) 20701896.1, 2020.01.14
- (87) WO 2020/152544, 2020.07.30  
 (31) 201962795914P  
 (32) 2019.01.23  
 (33) US  
 (71) JANSSEN BIOTECH, INC., US  
 (72) HARRISON Diane D., US; HSIA Elizabeth C., US; KIM Lee-Lian, US; LO Kim Hung, US  
 (54) **Compoziții de anticorpi anti-TNF pentru utilizare în metode de tratament al artritei psoriazice**  
**Anti-TNF antibody compositions for use in methods for the treatment of psoriatic arthritis**  
**Композиции антител против TNF для применения в методах лечения псориазического артрита**
- 
- (21) e 2021 1142 (13) A1  
 (51) Int.Cl.: **A61K 31/7088** (2006.01.01)  
**A61K 8/00** (2006.01.01)  
**A61K 9/00** (2006.01.01)  
**A61K 31/728** (2006.01.01)  
**A61K 36/00** (2006.01.01)  
**A61K 45/06** (2006.01.01)  
**A61K 47/00** (2006.01.01)  
**A61K 48/00** (2006.01.01)  
**A61P 1/02** (2006.01.01)  
**C12N 15/00** (2006.01.01)  
 (96) 20705517.9, 2020.01.24  
 (87) WO 2020/152643, 2020.07.30  
 (31) 201900001081  
 (32) 2019.01.24  
 (33) IT  
 (71) MASTELLI S.R.L., IT  
 (72) PRUSSIA Giovanni, IT; PRUSSIA Claudia, IT; CATTARINI MASTELLI Giulia, IT  
 (54) **Compoziție pentru tratamentul parodontitei și regenerarea papilei interdentare**  
**A composition for the treatment of periodontitis and regeneration of interdental papilla**  
**Композиция для лечения пародонтита и регенерации межзубного сосочка**
- 
- (21) e 2021 1143 (13) A1  
 (51) Int.Cl.: **A23L 33/10** (2016.01.01)  
**A23L 3/02** (2006.01.01)  
**A23L 3/10** (2006.01.01)  
**A23L 3/16** (2006.01.01)

- A23L 33/105** (2016.01.01)  
**A23L 33/135** (2016.01.01)  
**A23L 33/17** (2016.01.01)  
**A23L 33/185** (2016.01.01)  
**A23L 33/19** (2016.01.01)  
**A23L 33/00** (2016.01.01)  
**A61K 39/35** (2006.01.01)
- (96) 20708306.4, 2020.01.23
- (87) WO 2020/154476, 2020.07.30
- (31) 201962795877P; 201962865473P
- (32) 2019.01.23; 2019.06.24
- (33) US; US
- (71) BEFORE BRANDS, INC., US
- (72) CORNYN Christopher, US; WEIHE Olivia M., US
- (54) **Procedee de obținere a compozițiilor mixte de alergeni**  
**Methods for making mixed allergen compositions**  
**Способы получения смешанных композиций аллергенов**
- 
- (21) **e 2021 1144** (13) **A1**
- (51) **Int.Cl.: A61K 35/407** (2015.01.01)  
**A61K 35/44** (2015.01.01)  
**A61K 38/17** (2006.01.01)  
**A61K 38/18** (2006.01.01)  
**A61K 38/19** (2006.01.01)  
**A61K 38/48** (2006.01.01)  
**A61P 1/00** (2006.01.01)
- (96) 20708757.8, 2020.01.24
- (87) WO 2020/154585, 2020.07.30
- (31) 201962796806P
- (32) 2019.01.25
- (33) US
- (71) JANSSEN PHARMACEUTICA NV, BE; MONTEFIORE MEDICAL CENTER, US
- (72) EICHENBAUM Gary, BE; GUHA Chandan, US
- (54) **Metode de atenuare a leziunilor hepatice și stimulare a hipertrofiei, regenerării și grefării celulelor hepatice în combinație cu radioterapia și/sau terapia radiomimetică**  
**Methods for mitigating liver injury and promoting liver hypertrophy, regeneration and cell engraftment in conjunction with radiation and/or radiomimetic treatments**  
**Методы смягчения поражения печени и стимулирования гипертрофии, регенерации и приживления клеток печени в сочетании с лучевой и/или радиомиметической терапией**
- 
- (21) **e 2021 1145** (13) **A1**
- (51) **Int.Cl.: A61K 38/10** (2006.01.01)  
**A61P 39/00** (2006.01.01)
- (96) 20708763.6, 2020.01.24
- (87) WO 2020/154637, 2020.07.30
- (31) 201962796728P
- (32) 2019.01.25
- (33) US
- (71) JANSSEN PHARMACEUTICA NV, BE
- (72) EICHENBAUM Gary, BE; GHOSH Sanchita, US; TONELLI Alfred, BE
- (54) **Metode de îmbunătățire a protecției împotriva leziunilor organelor și vaselor, a recuperării hematopoietice și supraviețuirii drept răspuns la iradierea corporală totală/expunerea chimică**  
**Methods of enhancing protection against organ and vascular injury, hematopoietic recovery and survival in response to total body radiation/chemical exposure**  
**Методы усиления защиты от поражения органов и сосудов, восстановления кроветворения и выживаемости в ответ на общее облучение организма/химическое воздействие**
- 
- (21) **e 2021 1146** (13) **A1**
- (51) **Int.Cl.: A61P 25/04** (2006.01.01)  
**A61P 25/06** (2006.01.01)  
**A61P 25/24** (2006.01.01)  
**A61P 25/28** (2006.01.01)  
**A61P 29/00** (2006.01.01)  
**A61P 43/00** (2006.01.01)  
**C07C 255/60** (2006.01.01)  
**C07D 409/12** (2006.01.01)  
**C07D 213/82** (2006.01.01)  
**C07D 213/85** (2006.01.01)  
**A61K 31/277** (2006.01.01)  
**A61K 31/44** (2006.01.01)  
**A61K 31/4436** (2006.01.01)  
**A61K 31/444** (2006.01.01)
- (96) 20744243.5, 2020.01.23
- (87) WO 2020/153414, 2020.07.30
- (31) 2019010536
- (32) 2019.01.24
- (33) JP
- (71) TAKEDA PHARMACEUTICAL COMPANY LIMITED, JP
- (72) OGURO Yuya, JP; KAMATA Makoto, JP; MIKAMI Satoshi, JP; MORIMOTO Shinji, JP; TAKASHIMA Sachie, JP; DAINI Masaki, JP; KUBO Osamu, JP; KIKUCHI Fumiaki, JP; TOITA Akinori, JP; PUENNER Florian, JP; KASAHARA



RA Takahito, JP; MURAKAMI Masataka, JP;  
IKEDA Shuhei, JP; YAMAGUCHI Fumie, JP;  
NAKAMURA Minoru, JP; YUKAWA Takafumi,  
JP

- (54) **Compus heterociclic și utilizarea acestuia**  
**Heterocyclic compound and use thereof**  
**Гетероциклическое соединение и его**  
**применение**

- 
- (21) **e 2021 1147 (13) A1**  
(51) **Int.Cl.: A61K 31/60** (2006.01.01)  
(96) 20745502.3, 2020.01.23  
(87) WO 2020/154492, 2020.07.30  
(31) 201962796459P; 201962873703P;  
201962928223P  
(32) 2019.01.24; 2019.07.12; 2019.10.30  
(33) US; US; US  
(71) PROMETHEUS BIOSCIENCES, INC., US  
(72) HIGUCHI Robert, US  
(54) **Modulatori ai GPR35**  
**GPR35 modulators**  
**Модуляторы GPR35**

- 
- (21) **e 2021 1148 (13) A1**  
(51) **Int.Cl.: C12N 15/69** (2006.01.01)  
**C12N 15/63** (2006.01.01)  
**C12N 15/09** (2006.01.01)  
**C12N 15/67** (2006.01.01)  
(96) 20745787.0, 2020.01.24  
(87) WO 2020/154645, 2020.07.30  
(31) 201962796417P; 201962796450P;  
201962800285P; 201962800303P;  
201962814414P; 201962814424P;  
201962857542P  
(32) 2019.01.24; 2019.01.24; 2019.02.01;  
2019.02.01; 2019.03.06; 2019.03.06;  
2019.06.05  
(33) US; US; US; US; US; US; US  
(71) GENERATION BIO CO., US  
(72) KERR Douglas Anthony, US; SAMAYOA Phil-  
lip, US; KOTIN Robert M., US; STANTON Mat-  
thew G., US; ALKAN Ozan, US; CHIOCCO  
Matthew, US; RAJENDRAN Raj, US  
(54) **ADN cu capăt închis (ADNcî) și utilizarea**  
**acestuia în procedee de reducere a răspun-**  
**sului imun legat de terapia genică sau cu**  
**acizi nucleici**  
**Close-ended DNA (ceDNA) and use in met-**

**hods of reducing gene or nucleic acid the-**  
**rapy related immune response**

**ДНК с закрытым концом (ДНКзк) и ее**  
**применение в способах снижения**  
**иммунного ответа, связанного с терапией**  
**генами или нуклеиновыми кислотами**

- 
- (21) **e 2021 1149 (13) A1**  
(51) **Int.Cl.: C07D 413/14** (2006.01.01)  
**C07D 413/06** (2006.01.01)  
**C07D 413/12** (2006.01.01)  
(96) 20745875.3, 2020.01.24  
(87) WO 2020/154571, 2020.07.30  
(31) 201962796411P; 201962822353P;  
201962934900P  
(32) 2019.01.24; 2019.03.22; 2019.11.13  
(33) US; US; US  
(71) YUMANITY THERAPEUTICS, INC., US  
(72) WRONA Iwona, US; OZBOYA Kerem, US;  
LUCAS Matthew, US; PANDYA Bhaumik, US;  
LE BOURDONNEC Bertrand, US  
(54) **Compuși și utilizările acestora**  
**Compounds and uses thereof**  
**Соединения и их применения**

- 
- (21) **e 2021 1150 (13) A1**  
(51) **Int.Cl.: A61K 38/19** (2006.01.01)  
**A61K 9/00** (2006.01.01)  
**A61K 45/06** (2006.01.01)  
**A61P 39/02** (2006.01.01)  
(96) 20750787.2, 2020.01.24  
(87) WO 2020/209920, 2020.10.15  
(31) 201962796754P  
(32) 2019.01.25  
(33) US  
(71) JANSSEN PHARMACEUTICA NV, BE;  
RUTGERS, THE STATE UNIVERSITY OF  
NEW JERSEY, US  
(72) EICHENBAUM Gary, BE; YURKOW Edward  
John, US  
(54) **Procedee de atenuare a efectelor toxice ale**  
**agenților vezicantî și gazelor caustice**  
**Methods of mitigating toxic effects of vesi-**  
**cants and caustic gas**  
**Способы смягчения токсического**  
**действия везикантных агентов и едких**  
**газов**

- (21) e 2021 1151 (13) A1  
 (51) Int.Cl.: A61K 39/00 (2006.01.01)  
           C07K 14/47 (2006.01.01)  
           C07K 7/06 (2006.01.01)  
 (96) 21171324.3, 2017.02.28  
 (97) 3915577, 2021.12.01  
 (31) 201603568; 201662302010P  
 (32) 2016.03.01; 2016.03.01  
 (33) GB; US  
 (71) IMMATICS BIOTECHNOLOGIES GMBH, DE  
 (72) MAHR Andrea, DE; WEINSCHENK Toni, DE;  
 SONG Colette, DE; SCHOOR Oliver, DE;  
 FRITSCHJE Jens, DE; SINGH Harpreet, DE  
 (54) **Peptide, combinație de peptide și medica-**  
**mente pe bază de celule pentru utilizare în**  
**imunoterapie împotriva cancerului vezicii**  
**urinare și a altor tipuri de cancer**  
**Peptides, combination of peptides, and cell**  
**based medicaments for use in immunothe-**  
**rapy against urinary bladder cancer and**  
**other cancers**  
**Пептиды, комбинация пептидов и лекар-**  
**ственные средства на основе клеток для**  
**применения в иммунотерапии против**  
**рака мочевого пузыря и других видов**  
**рака**
- 
- (21) e 2021 1152 (13) A1  
 (51) Int.Cl.: A61L 9/18 (2006.01.01)  
           B01D 46/00 (2006.01.01)  
 (96) 19913562.5, 2019.05.29  
 (87) WO 2020/155487, 2020.08.06  
 (31) 201910097743  
 (32) 2019.01.30  
 (33) CN  
 (71) GODOX PHOTO EQUIPMENT CO., LTD., CN  
 (72) ZENG Weijun, CN  
 (54) **Dispozitiv de sterilizare a aerului si filtru**  
**Air sterilization apparatus and filter**  
**Устройство для стерилизации воздуха и**  
**фильтр**
- 
- (21) e 2021 1153 (13) A1  
 (51) Int.Cl.: F24F 3/16 (2021.01.01)  
           F24F 13/28 (2006.01.01)  
 (96) 19913624.3, 2019.05.29  
 (87) WO 2020/155489, 2020.08.06  
 (31) 201910095886
- (32) 2019.01.30  
 (33) CN  
 (71) GODOX PHOTO EQUIPMENT CO., LTD., CN  
 (72) ZENG Weijun, CN  
 (54) **Dispozitiv de filtrare și sterilizare a aerului**  
**Air filtration and sterilization device**  
**Устройство фильтрации и стерилизации**  
**воздуха**
- 
- (21) e 2021 1155 (13) A1  
 (51) Int.Cl.: C07D 401/14 (2006.01.01)  
           A61K 31/455 (2006.01.01)  
           A61P 11/00 (2006.01.01)  
 (96) 20199562.8, 2017.12.08  
 (97) 3812379, 2021.04.28  
 (31) 201662432537P  
 (32) 2016.12.09  
 (33) US  
 (71) VERTEX PHARMACEUTICALS INCORPO-  
 RATED, US  
 (72) ABELA Alexander Russell, US; ALCACIO Ti-  
 mothy, US; ANDERSON Corey, US; ANGELL  
 Paul Timothy, US; BAEK Minson, US; CLE-  
 MENS Jeremy J., US; CLEVELAND Thomas,  
 US; FERRIS Lori Ann, US; GROOTENHUIS  
 Peter Diederik Jan, US; GROSS Raymond  
 Stanley, US; GULEVICH Anton, US; HADIDA  
 RUAH Sara Sabina, US; HSIA Clara Kuang-Ju,  
 US; HUGHES Robert M., US; JOSHI Pramod  
 Virupax, US; KANG Ping, US; KESHAVARZ-  
 SHOKRI Ali, US; KHATUYA Haripada, US;  
 KRENITSKY Paul John, US; MCCARTNEY  
 Jason, US; MILLER Mark Thomas, US; PARA-  
 SELLI Prasuna, US; PIERRE Fabrice Jean  
 Denis, US; SHI Yi, US; SHRESTHA Muna, US;  
 SIESEL David Andrew, US; STAVROPOULOS  
 Kathy, US; TERMIN Andreas P., US; UY Joh-  
 nny, US; VAN GOOR Fredrick F., US; YOUNG  
 Timothy John, US; ZHOU Jinglan, US  
 (54) **Formă cristalină a N-(pirazol-4-il)sulfonil-6-**  
**(pirazol-1-il)-2-(pirolidin-1-il)piridin-3-carbo-**  
**xamidei pentru tratarea fibrozei chistice**  
**Crystalline form of a N-(pyrazol-4-**  
**yl)sulfonyl-6-(pyrazol-1-yl)-2-(pyrrolidin-1-**  
**yl)pyridine-3-carboxamide for treating cys-**  
**tic fibrosis**  
**Кристаллическая форма N-(пиразол-4-**  
**ил)сульфонил-6-(пиразол-1-ил)-2-(пирро-**  
**лидин-1-ил)пиридин-3-карбоксамиды для**  
**лечения муковисцидоза**
-

- (21) **e 2021 1156 (13) A1**  
 (51) **Int.Cl.:** *B60L 53/302* (2019.01.01)  
*H01B 7/42* (2006.01.01)  
 (96) 20203611.7, 2020.10.23  
 (97) 3812199, 2021.04.28  
 (31) 1911973; 1911969  
 (32) 2019.10.25; 2019.10.25  
 (33) FR; FR  
 (71) ACOME, FR  
 (72) AIT AMEUR Mehdi, FR; MAGDELAINE Christian, FR; LALLINEC Patrice, FR  
 (54) **Cablu cu disipare îmbunătățită a căldurii**  
**Cable with improved heat dissipation**  
**Кабель с улучшенным отводом тепла**

- (21) **e 2021 1157 (13) A1**  
 (51) **Int.Cl.:** *C07J 9/00* (2006.01.01)  
*C07J 17/00* (2006.01.01)  
*A61K 31/567* (2006.01.01)  
*A61K 31/566* (2006.01.01)  
*A61P 25/00* (2006.01.01)  
*A61P 3/00* (2006.01.01)  
*C07J 7/00* (2006.01.01)  
*C07J 13/00* (2006.01.01)  
*C07J 31/00* (2006.01.01)  
*C07J 41/00* (2006.01.01)  
 (96) 20214736.9, 2016.07.06  
 (97) 3812392, 2021.04.28  
 (31) 201562189068P; 201662332931P  
 (32) 2015.07.06; 2016.05.06  
 (33) US; US  
 (71) SAGE THERAPEUTICS, INC., US  
 (72) SALITURO Francesco G., US; ROBICHAUD Albert Jean, US; MARTINEZ BOTELLA Gabriel, US; HARRISON Boyd L., US  
 (54) **Oxisteroli și procedee de utilizare a acestora**  
**Oxysterols and methods of use thereof**  
**Оксистеролы и способы их применения**

- (21) **e 2021 1158 (13) A1**  
 (51) **Int.Cl.:** *F24D 3/10* (2006.01.01)  
*F24H 9/00* (2006.01.01)  
*F24H 9/12* (2006.01.01)  
*F28D 20/00* (2006.01.01)  
 (96) 20472003.1, 2020.03.20  
 (97) 3882523, 2021.09.22  
 (71) TESY OOD, BG  
 (72) KYURKCHIEV Zhechko Angelov, BG

- (54) **Duză de admisiune pentru incalzitor de apă**  
**Inlet nozzle for water heater**  
**Входное сопло для водонагревателя**

- (21) **e 2021 1159 (13) A1**  
 (51) **Int.Cl.:** *C07K 16/18* (2006.01.01)  
*C07K 16/24* (2006.01.01)  
*A61P 17/06* (2006.01.01)  
*A61P 37/06* (2006.01.01)  
*A61K 39/00* (2006.01.01)  
 (96) 20702035.5, 2020.01.31  
 (87) WO 2020/157305, 2020.08.06  
 (31) 19154852; 19154846; 19154850  
 (32) 2019.01.31; 2019.01.31; 2019.01.31  
 (33) EP; EP; EP  
 (71) NUMAB THERAPEUTICS AG, CH  
 (72) URECH David, CH; GUNDE Tea, CH; MEYER Sebastian, CH; HESS Christian, CH  
 (54) **Anticorpi multispecifici cu specificitate pentru TNF $\alpha$  și IL-17A, anticorpi îndreptați asupra IL-17A și procedee de utilizare a acestora**  
**Multispecific antibodies having specificity for TNF $\alpha$  and IL-17A, antibodies targeting IL-17A, and methods of use thereof**  
**Мультиспецифические антитела, обладающие специфичностью к TNF $\alpha$  и IL-17A, антитела, нацеленные на IL-17A и способы их применения**

- (21) **e 2021 1160 (13) A1**  
 (51) **Int.Cl.:** *B65D 75/30* (2006.01.01)  
*B65D 75/58* (2006.01.01)  
 (96) 20702174.2, 2020.01.27  
 (87) WO 2020/157625, 2020.08.06  
 (31) 201900001235  
 (32) 2019.01.28  
 (33) IT  
 (71) V-SHAPES S.R.L., IT  
 (72) GUSTAVSSON Jesper Erland, IT  
 (54) **Ambalaj cu doză unică cu aplicator**  
**Single dose package with applicator**  
**Упаковка однократной дозы с аппликатором**

- (21) e 2021 1161 (13) A1
- (51) Int.Cl.: C07D 231/40 (2006.01.01)  
C07D 401/12 (2006.01.01)  
C07D 401/14 (2006.01.01)  
C07D 403/12 (2006.01.01)  
C07D 403/14 (2006.01.01)  
C07D 405/12 (2006.01.01)  
C07D 405/14 (2006.01.01)  
C07D 413/12 (2006.01.01)  
C07D 413/14 (2006.01.01)  
C07D 417/12 (2006.01.01)  
C07D 417/14 (2006.01.01)  
C07D 471/04 (2006.01.01)  
C07D 487/04 (2006.01.01)  
C07D 513/04 (2006.01.01)  
A61K 31/415 (2006.01.01)  
A61P 35/00 (2006.01.01)
- (96) 20703539.5, 2020.01.28
- (87) WO 2020/157652, 2020.08.06
- (31) 201962799455P; 202062959042P
- (32) 2019.01.31; 2020.01.09
- (33) US; US
- (71) PFIZER INC., US
- (72) BEHENNA Douglas Carl, US; FREEMAN-COOK Kevin Daniel, US; HOFFMAN Robert Louis, US; NAGATA Asako, US; NINKOVIC Sacha, US; SUTTON Scott Channing, US
- (54) **Compuși de 3-carbonilamino-5-ciclopentil-1H-pirazol având activitate inhibitoare asupra CDK2**  
**3-Carbonylamino-5-cyclopentyl-1H-pyrazole compounds having inhibitory activity on CDK2**  
**Соединения 3-карбониламино-5-циклопентил-1H-пиразола, обладающие ингибирующей активностью в отношении CDK2**
- 
- (21) e 2021 1162 (13) A1
- (51) Int.Cl.: A61P 19/02 (2006.01.01)  
C07K 16/28 (2006.01.01)
- (96) 20706609.3, 2020.01.31
- (87) WO 2020/160465, 2020.08.06
- (31) 201962799698P; 201962851474P; 201962935395P; 19306553
- (32) 2019.01.31; 2019.05.22; 2019.11.14; 2019.12.03
- (33) US; US; US; EP
- (71) SANOFI BIOTECHNOLOGY, FR; REGENERON PHARMACEUTICALS, INC., US
- (72) BARET-CORMEL Lydie, FR; MOMTAHEN Tanya, US; FIORE Stefano, US; VAN ADELSBERG Janet, US
- (54) **Anticorp anti-receptor IL-6 pentru tratarea artritei idiopatice juvenile**  
**Anti-IL-6 receptor antibody for treating juvenile idiopathic arthritis**  
**Антитело против рецептора IL-6 для лечения ювенильного идиопатического артрита**
- 
- (21) e 2021 1163 (13) A1
- (51) Int.Cl.: C07K 14/605 (2006.01.01)
- (96) 20707971.6, 2020.01.28
- (87) WO 2020/159949, 2020.08.06
- (31) 201962797963P; 201962815053P; 201962818342P
- (32) 2019.01.29; 2019.03.07; 2019.03.14
- (33) US; US; US
- (71) ELI LILLY AND COMPANY, US
- (72) COFFIN Stephanie Ruth, US; FREDERICK Michael Oliver, US; JALAN Ankur, US; KALLMAN Neil John, US; KOPACH Michael Eugene, US; SEIBERT Kevin Dale, US; TSUKANOV Sergey Vladimirovich, US
- (54) **Procedeu de obținere a agonistului dual GIP/GLP1**  
**Process for preparing a GIP/GLP1 dual agonist**  
**Способ получения двойного агониста GIP/GLP1**
- 
- (21) e 2021 1164 (13) A1
- (51) Int.Cl.: A61K 39/395 (2006.01.01)  
A61P 35/00 (2006.01.01)  
C07K 16/28 (2006.01.01)  
C07K 16/30 (2006.01.01)  
A61K 39/00 (2006.01.01)
- (96) 20707989.8, 2020.01.28
- (87) WO 2020/160050, 2020.08.06
- (31) 201962798456P
- (32) 2019.01.29
- (33) US
- (71) JUNO THERAPEUTICS, INC., US
- (72) COSTA Andreia, US; AMIN Rupesh, US; BAILEY Jenna, US; BEDI Samriti, US; BELMONT Brian, US; CHEN Aye, US; GOLDFLESS Stephen Jacob, US; JEFFERY Eric, US; JIANG Yue, US; OH Yeonjoo, US; WILLIAMS Madeline, US; HAUSKINS Collin, US; SIERRA Catharine, US

(54) **Anticorpi și receptori antigenici chimerici specifici pentru receptorul orfan de tipul receptor-tirozinkinazei 1 (ROR1)**  
**Antibodies and chimeric antigen receptors specific for receptor tyrosine kinase like orphan receptor 1 (ROR1)**  
**Антитела и химерные антигенные рецепторы, специфичные для рецептор-тирозинкиназоподобного орфанного рецептора 1 (ROR1)**

(54) **Formulări farmaceutice lichide concentrate de furosemidă și procedee de administrare a acestora**  
**Concentrated liquid pharmaceutical formulations of furosemide and methods of administering the same**  
**Концентрированные жидкие фармацевтические препараты фуросемида и способы их введения**

(21) **e 2021 1165 (13) A1**

(51) **Int.Cl.:** **C07D 239/48** (2006.01.01)  
**C07D 403/12** (2006.01.01)  
**C07D 405/12** (2006.01.01)  
**C07D 409/12** (2006.01.01)  
**A01N 43/54** (2006.01.01)

(96) 20708880.8, 2020.01.30

(87) WO 2020/160202, 2020.08.06

(31) 201962800418P; 201962940884P

(32) 2019.02.01; 2019.11.26

(33) US; US

(71) FMC CORPORATION, US

(72) DE Saptarshi, IN

(54) **Piridine și pirimidine diamino-substituite în calitate de erbicide**  
**Diamino-substituted pyridines and pyrimidines as herbicides**  
**Диаминозамещенные пиридины и пири-  
 мидины в качестве гербицидов**

(21) **e 2021 1167 (13) A1**

(51) **Int.Cl.:** **A61K 31/56** (2006.01.01)  
**A61P 31/10** (2006.01.01)

(96) 20708913.7, 2020.01.30

(87) WO 2020/160316, 2020.08.06

(31) 201962798743P

(32) 2019.01.30

(33) US

(71) SCYNEXIS, INC., US

(72) ANGULO GONZALEZ David A., US

(54) **Antifungice triterpenoide pentru tratamentul infecțiilor osteoarticulare fungice**  
**Triterpenoid antifungals for the treatment of fungal osteo-articular infections**  
**Тритерпеноидные противогрибковые средства для лечения грибковых костно-  
 суставных инфекций**

(21) **e 2021 1166 (13) A1**

(51) **Int.Cl.:** **A61K 9/00** (2006.01.01)  
**A61K 31/00** (2006.01.01)  
**A61K 47/10** (2017.01.01)  
**A61K 47/18** (2017.01.01)  
**A61K 47/22** (2006.01.01)  
**A61P 9/00** (2006.01.01)

(96) 20708883.2, 2020.01.30

(87) WO 2020/160210, 2020.08.06

(31) 201962799215P

(32) 2019.01.31

(33) US

(71) SCPHARMACEUTICALS INC., US

(72) GROSSI Alfredo, US; KOSTRABA Britt, US; OGUNLEYE Olatokumbo O. Luca, US; TERRY Shannon, US; KOPPENHAGEN Franciscus, US

(21) **e 2021 1168 (13) A1**

(51) **Int.Cl.:** **A61K 47/68** (2017.01.01)  
**A61P 35/00** (2006.01.01)  
**A61P 35/02** (2006.01.01)  
**C07K 16/28** (2006.01.01)

(96) 20709001.0, 2020.02.01

(87) WO 2020/160527, 2020.08.06

(31) 201962800187P

(32) 2019.02.01

(33) US

(71) VELOS BIO INC., US

(72) MILLER Langdon, US; LANNUTTI Brian, US; JESSEN Katti, US

(54) **Tratamentul cancerului cu imunconjugate de anticorpi ROR1**  
**Cancer treatment with ROR1 antibody immunoconjugates**  
**Лечение рака иммуноконъюгатами антител ROR1**

- (21) **e 2021 1169** (13) **A1**  
 (51) **Int.Cl.:** **A61K 39/00** (2006.01.01)  
**A61P 35/00** (2006.01.01)  
 (96) 20709210.7, 2020.03.11  
 (87) WO 2020/182869, 2020.09.17  
 (31) PCT/EP2019/0561  
 (32) 2019.03.12  
 (33) WO  
 (71) BIONTECH SE, DE; TRON - TRANSLATIONALE ONKOLOGIE AN DER UNIVERSITÄTSMEDIZIN DER JOHANNES GUTENBERG- UNIVERSITÄT MAINZ GEMEINNÜTZIGE GMBH, DE  
 (72) WEBER David, DE; WALTER Carina, DE; BAREA ROLDAN Diana, DE; KUNER Ruprecht, DE; DIKEN Elif, DE; SUCHAN Martin, DE; GANGI MAURICI Stefania, DE; SAHIN Ugur, DE  
 (54) **ARN terapeutic împotriva cancerului de prostată**  
**Therapeutic RNA for prostate cancer**  
**Терапевтическая РНК против рака простаты**
- 
- (21) **e 2021 1170** (13) **A1**  
 (51) **Int.Cl.:** **B26F 1/04** (2006.01.01)  
 (96) 20709467.3, 2020.01.31  
 (87) WO 2020/156606, 2020.08.06  
 (31) 202019000468U  
 (32) 2019.02.01  
 (33) DE  
 (71) WISTA WERKZEUGFERTIGUNGS-GMBH, DE  
 (72) STAUDINGER Gerd, DE; FUCHS Alexander, DE  
 (54) **Mașină de ștanțat/perforat**  
**Punching/perforating machine**  
**Пробивной/перфорационный станок**
- 
- (21) **e 2021 1171** (13) **A1**  
 (51) **Int.Cl.:** **C07D 471/04** (2006.01.01)  
**A61P 35/00** (2006.01.01)  
**A61P 37/00** (2006.01.01)  
**A61K 31/437** (2006.01.01)  
 (96) 20709807.0, 2020.01.28  
 (87) WO 2020/159905, 2020.08.06  
 (31) 201962798180P
- (32) 2019.01.29  
 (33) US  
 (71) INCYTE CORPORATION, US  
 (72) HUANG Taisheng, US; WANG Xiaozhao, US  
 (54) **Pirazolopiridine și triazolopiridine în calitate de inhibitori ai A2A/A2B**  
**Pyrazolopyridines and triazolopyridines as A2A /A2B inhibitors**  
**Пиразоллопиридины и триазолопиридины в качестве ингибиторов A2A/A2B**
- 
- (21) **e 2021 1172** (13) **A1**  
 (51) **Int.Cl.:** **A61K 35/74** (2015.01.01)  
**A61P 25/00** (2006.01.01)  
 (96) 20725524.1, 2020.05.11  
 (87) WO 2020/229428, 2020.11.19  
 (31) 19173945  
 (32) 2019.05.10  
 (33) EP  
 (71) 4D PHARMA RESEARCH LIMITED, GB  
 (72) STEVENSON Alex, GB; CHETAL Sasha, GB  
 (54) **Compoziții care conțin tulpini bacteriene**  
**Compositions comprising bacterial strains**  
**Композиции, содержащие бактериальные штаммы**
- 
- (21) **e 2021 1173** (13) **A1**  
 (51) **Int.Cl.:** **A61B 5/20** (2006.01.01)  
**G01N 21/82** (2006.01.01)  
**G01N 31/02** (2006.01.01)  
**G01N 33/493** (2006.01.01)  
**G01N 33/84** (2006.01.01)  
**G01N 33/52** (2006.01.01)  
 (96) 20747891.8, 2020.01.23  
 (87) WO 2020/157526, 2020.08.06  
 (31) 1900027  
 (32) 2019.01.28  
 (33) HU  
 (71) IOI AURANAE KFT., HU  
 (72) KÖNTÖS Zoltán, HU  
 (54) **Dispozitiv și procedeu de determinare automată a nivelurilor de anioni și cationi din urină**  
**Device and method for the automatic determination of anion and cation levels from urine**

**Устройство и способ автоматического определения уровней анионов и катионов в моче**

- (21) **e 2021 1174 (13) A1**  
 (51) **Int.Cl.:** **A61P 25/28** (2006.01.01)  
**C07K 14/00** (2006.01.01)  
**C12N 5/10** (2006.01.01)  
**C12N 15/00** (2006.01.01)  
**C12N 15/09** (2006.01.01)  
**C12N 15/11** (2006.01.01)  
 (96) 20748276.1, 2020.01.31  
 (87) WO 2020/160441, 2020.08.06  
 (31) 201962800056P  
 (32) 2019.02.01  
 (33) US  
 (71) AVROBIO, INC., US  
 (72) MASON Chris, US; COOPER Oliver, US; PLASSCHAERT Robert, US; DEANDRADE Mark, US; VAN TIL Nico Peter, NL  
 (54) **Compoziții și metode de tratament al tulburărilor neurocognitive**  
**Compositions and methods for treating neurocognitive disorders**  
**Композиции и методы лечения нейрокогнитивных расстройств**

- (21) **e 2021 1175 (13) A1**  
 (51) **Int.Cl.:** **A61K 31/7088** (2006.01.01)  
**A61K 48/00** (2006.01.01)  
**A61P 25/00** (2006.01.01)  
**A61P 25/28** (2006.01.01)  
**C12N 15/09** (2006.01.01)  
**C12Q 1/68** (2018.01.01)  
 (96) 20748326.4, 2020.01.31  
 (87) WO 2020/160458, 2020.08.06  
 (31) 201962800096P  
 (32) 2019.02.01  
 (33) US  
 (71) AVROBIO, INC., US  
 (72) MASON Chris, US; COOPER Oliver, US; PLASSCHAERT Robert, US; DEANDRADE Mark, US; VAN TIL Nico Peter, NL  
 (54) **Compoziții și metode de tratament al tulburărilor neurocognitive**  
**Compositions and methods for treating neurocognitive disorders**

**Композиции и методы лечения нейрокогнитивных расстройств**

- (21) **e 2021 1176 (13) A1**  
 (51) **Int.Cl.:** **A61K 9/08** (2006.01.01)  
**A61K 31/7088** (2006.01.01)  
**A61K 31/7105** (2006.01.01)  
**A61K 31/711** (2006.01.01)  
**A61K 31/712** (2006.01.01)  
**A61K 31/7125** (2006.01.01)  
 (96) 20748395.9, 2020.01.30  
 (87) WO 2020/160336, 2020.08.06  
 (31) 201962800409P; 201962911335P  
 (32) 2019.02.01; 2019.10.06  
 (33) US; US  
 (71) WAVE LIFE SCIENCES LTD., SG  
 (72) BROWN Jeffrey Matthew, US; BERKOVITCH Shaunna Syu-Mei, US; IWAMOTO Naoki, US; VARGEESE Chandra, US; AKLILU Kidist M., US; FRANK-KAMENETSKY Maria David, US; BROWN Duncan Parley, US  
 (54) **Compoziții oligonucleotidice și procedee asociate**  
**Oligonucleotide compositions and methods thereof**  
**Олигонуклеотидные композиции и соответствующие способы**

- (21) **e 2021 1177 (13) A1**  
 (51) **Int.Cl.:** **C07K 14/16** (2006.01.01)  
**C12N 5/0783** (2010.01.01)  
**C07K 16/18** (2006.01.01)  
**C07K 16/10** (2006.01.01)  
**C07K 14/705** (2006.01.01)  
**C12N 5/10** (2006.01.01)  
 (96) 20748456.9, 2020.01.28  
 (87) WO 2020/159941, 2020.08.06  
 (31) 201962797644P  
 (32) 2019.01.28  
 (33) US  
 (71) XYPHOS BIOSCIENCES INC., US; THE J. DAVID GLADSTONE INSTITUTES, A TESTAMENTARY TRUST ESTABLISHED UNDER THE WILL OF J. DAVID GLADSTONE, US  
 (72) KIM Kaman, US; KILEEN Nigel, US; HERZIG Eytan, US; GREENE Warner, US

- (54) **Liganzi NKG2D nenaturali modificați care livrează selectiv molecule heterologe atașate la receptorii NKG2D nenaturali de pe celulele CAR**

**Modified non-natural NKG2D ligands that selectively deliver attached heterologous molecules to non-natural NKG2D receptors on CAR-cells**

**Модифицированные неприродные лиганды NKG2D, которые избирательно доставляют присоединенные гетерологичные молекулы к неприродным рецепторам NKG2D на CAR-клетках**

- (21) **e 2021 1178 (13) A1**

(51) **Int.Cl.: A61K 31/675 (2006.01.01)**  
**A61P 25/00 (2006.01.01)**  
**C07F 9/572 (2006.01.01)**

(96) 20748736.4, 2020.01.29

(87) WO 2020/157569, 2020.08.06

(31) 201962798998P; 201962799010P

(32) 2019.01.30; 2019.01.30

(33) US; US

(71) DIAMOND THERAPEUTICS INC., CA

(72) BLUMSTOCK Judith, CA; TYLER William J., CA

- (54) **Metode și compoziții care conțin un agonist al receptorului 5HT pentru tratamentul tulburărilor psihologice, cognitive, comportamentale și/sau de dispoziție**

**Methods and compositions comprising a 5HT receptor agonist for the treatment of psychological, cognitive, behavioral, and/or mood disorders**

**Методы и композиции, содержащие агонист рецептора 5HT, для лечения психологических, когнитивных, поведенческих расстройств и/или расстройств настроения**

- (21) **e 2021 1179 (13) A1**

(51) **Int.Cl.: A61K 31/662 (2006.01.01)**  
**A61K 31/015 (2006.01.01)**  
**A61K 31/66 (2006.01.01)**  
**C07F 9/38 (2006.01.01)**

(96) 20749621.7, 2020.01.30

(87) WO 2020/160333, 2020.08.06

(31) 201962800283P; 201962814745P

(32) 2019.02.01; 2019.03.06

(33) US; US

**48**

- (71) THE BOARD OF TRUSTEES OF THE LELAND STANFORD JUNIOR UNIVERSITY, US

(72) LI Lingyin, US; SMITH Mark, US; CAROZZA Jacqueline Ann, US; BOEHNERT Volker, US

- (54) **Inhibitori ai ENPP1 și metode de modulare a răspunsului imun**

**ENPP1 inhibitors and methods of modulating immune response**

**Ингибиторы ENPP1 и методы модуляции иммунного ответа**

- (21) **e 2021 1180 (13) A1**

(51) **Int.Cl.: A61P 25/16 (2006.01.01)**  
**A61P 25/28 (2006.01.01)**  
**A61K 35/12 (2015.01.01)**  
**A61K 38/17 (2006.01.01)**  
**C12N 15/86 (2006.01.01)**  
**C12N 5/10 (2006.01.01)**  
**C07K 14/47 (2006.01.01)**

(96) 20749692.8, 2020.01.31

(87) WO 2020/160468, 2020.08.06

(31) 201962800177P

(32) 2019.02.01

(33) US

(71) AVROBIO, INC., US

(72) MASON Chris, US; COOPER Oliver, US; PLASSCHAERT Robert, US; DEANDRADE Mark, US; VAN TIL Nico Peter, NL

- (54) **Compoziții și metode de tratament al tulburărilor neurocognitive**

**Compositions and methods for treating neurocognitive disorders**

**Композиции и методы лечения нейрокогнитивных расстройств**

- (21) **e 2021 1181 (13) A1**

(51) **Int.Cl.: G03B 15/00 (2021.01.01)**

(96) 20815553.1, 2020.05.26

(87) WO 2020/238916, 2020.12.03

(31) 201920786082U

(32) 2019.05.28

(33) CN

(71) GODOX PHOTO EQUIPMENT CO., LTD., CN

(72) ZENG Weijun, CN

- (54) **Mandrină de lampă fotografică compatibilă cu diferite suporturi de lampă**

**Photographic lamp chuck compatible with different lamp holders**



**Патрон фотографической лампы, совместимый с различными держателями для ламп**

- 
- (21) **e 2021 1182 (13) A1**  
 (51) **Int.Cl.:** **C07K 14/47** (2006.01.01)  
           **A61K 38/00** (2006.01.01)  
 (96) 21177102.7, 2016.06.29  
 (97) 3919507, 2021.12.08  
 (31) 201562187507P; 201511546  
 (32) 2015.07.01; 2015.07.01  
 (33) US; GB  
 (71) IMMATICS BIOTECHNOLOGIES GMBH, DE  
 (72) MAHR Andrea, DE; WEINSCHENK Toni, DE;  
 HÖRZER Helen, DE; SCHOOR Oliver, DE;  
 FRITSCHKE Jens, DE; SINGH Harpreet, DE  
 (54) **Noi peptide și combinație de peptide pentru  
 utilizare în imunoterapie împotriva cancerului  
 ovarian și a altor tipuri de cancer**  
**Novel peptides and combination of peptides  
 for use in immunotherapy against ovarian  
 cancer and other cancers**  
**Новые пептиды и комбинация пептидов  
 для применения в иммунотерапии  
 против рака яичников и других видов  
 рака**
- 

- (21) **e 2021 1183 (13) A1**  
 (51) **Int.Cl.:** **C12N 15/63** (2006.01.01)  
           **C12N 15/74** (2006.01.01)  
           **A61K 39/02** (2006.01.01)  
 (96) 19709026.9, 2019.03.04  
 (87) WO 2020/177857, 2020.09.10  
 (71) CELLORYX AG, CH  
 (72) WIRTH Thomas, BG; YRJÄNHEIKKI Juha, FI;  
 SAMARANAYAKE Hariitha, FI; KÄRKKÄINEN  
 Hanna-Riikka, FI; KURKIPURO Jere, FI; MIE-  
 RAU Igor, NL; SMITH Wesley, FI  
 (54) **Sistem de expresie procariot inductibil de  
 clorură**  
**Chloride-inducible prokaryotic expression  
 system**  
**Прокариотическая система экспрессии,  
 индуцируемая хлоридом**
- 

- (21) **e 2021 1184 (13) A1**  
 (51) **Int.Cl.:** **F16H 25/04** (2006.01.01)  
 (96) 19787165.0, 2019.09.30  
 (87) WO 2020/070039, 2020.04.09  
 (31) 201800009067  
 (32) 2018.10.01  
 (33) IT  
 (71)(72) ZAMAGNI Giorgio, IT  
 (54) **Ansamblu de acționare care constă din  
 doi arbori conectați prin mijloace de  
 acționare**  
**Drive assembly comprising two shafts  
 connected by drive means**  
**Узел привода, состоящий из двух  
 валов, соединенных приводными  
 средствами**
- 

- (21) **e 2021 1185 (13) A1**  
 (51) **Int.Cl.:** **A61L 27/36** (2006.01.01)  
           **A61L 27/54** (2006.01.01)  
           **A61F 2/14** (2006.01.01)  
 (96) 20179055.7, 2020.06.09  
 (97) 3922282, 2021.12.15  
 (71) DOMPE' FARMACEUTICI S.P.A., IT  
 (72) ACERRA Giuseppina, IT; DETTA Nicola, IT;  
 PANDOLFI Assunta, IT; MASTROPASQUA  
 Leonardo, IT; NUBILE Mario, IT; MANDATORI  
 Domitilla, IT; ALLEGRETTI Marcello, IT; MAN-  
 TELLI Flavio, IT  
 (54) **Nou sistem de livrare a medicamentelor  
 pentru uz oftalmic**  
**New drug delivery system for ophtalmic use**  
**Новая система доставки лекарственных  
 средств для офтальмологического  
 применения**
- 

- (21) **e 2021 1186 (13) A1**  
 (51) **Int.Cl.:** **C02F 1/48** (2006.01.01)  
           **H01F 7/20** (2006.01.01)  
           **H01F 7/06** (2006.01.01)  
           **C02F 103/20** (2006.01.01)  
 (96) 20204576.1, 2020.10.29  
 (97) 3816115, 2021.05.05  
 (31) 201916669793  
 (32) 2019.10.31  
 (33) US

(71)(72) PARISIEN Brian Rudy, CA; FUNG David Tat Fai, CA; VERED Ron, CA; WIGHT James Stuart, CA

(54) **Procedeu de modificare a proprietății unui lichid polar**  
**Method of changing a property of a polar liquid**  
**Способ изменения свойства полярной жидкости**

(21) **e 2021 1187 (13) A1**

(51) **Int.Cl.: H01F 7/06 (2006.01.01)**  
**H01F 7/20 (2006.01.01)**  
**C02F 1/48 (2006.01.01)**

(96) 20204676.9, 2020.10.29

(97) 3817011, 2021.05.05

(31) 201916669793; 202016901854

(32) 2019.10.31; 2020.06.15

(33) US; US

(71)(72) PARISIEN Brian Rudy, CA; TEITELBAUM Neil, CA; FUNG David Tat Fai, CA; VERED Ron, CA; WIGHT James Stuart, CA

(54) **Procedeu de modificare a proprietății unui lichid polar**  
**Method of changing a property of a polar liquid**  
**Способ изменения свойства полярной жидкости**

(21) **e 2021 1188 (13) A1**

(51) **Int.Cl.: C02F 1/48 (2006.01.01)**  
**H01F 7/06 (2006.01.01)**  
**H01F 7/20 (2006.01.01)**  
**C02F 103/00 (2006.01.01)**  
**C02F 103/20 (2006.01.01)**

(96) 20204681.9, 2020.10.29

(97) 3816116, 2021.05.05

(31) 201916669793; 201916712289;  
202016901854; 202016916515

(32) 2019.10.31; 2019.12.12; 2020.06.15;  
2020.06.30

(33) US; US; US; US

(71)(72) PARISIEN Brian Rudy, CA; FUNG David Tat Fai, CA; VERED Ron, CA; WIGHT James Stuart, CA

(54) **Sistem de modificare a proprietății unui lichid polar**  
**System for changing a property of a polar liquid**  
**Система изменения свойства полярной жидкости**

(21) **e 2021 1189 (13) A1**

(51) **Int.Cl.: C09D 5/18 (2006.01.01)**  
**C09K 21/14 (2006.01.01)**  
**C09D 133/04 (2006.01.01)**

(96) 20205822.8, 2020.11.05

(97) 3816241, 2021.05.05

(31) 102019129597

(32) 2019.11.04

(33) DE

(71)(72) BINDER Semen, DE; ALEKSEII Tsapko, UA

(54) **Vopsea ignifugă și procedeu de producere a acesteia**  
**Fire retardant paint and method for producing the same**  
**Огнезащитная краска и способ ее производства**

(21) **e 2021 1190 (13) A1**

(51) **Int.Cl.: C07D 417/14 (2006.01.01)**  
**A61K 31/4439 (2006.01.01)**  
**A61P 25/04 (2006.01.01)**  
**A61P 25/06 (2006.01.01)**  
**A61P 25/14 (2006.01.01)**  
**A61P 25/16 (2006.01.01)**  
**A61P 25/20 (2006.01.01)**  
**A61P 25/22 (2006.01.01)**  
**A61P 25/24 (2006.01.01)**

(96) 20207877.0, 2016.01.08

(97) 3822269, 2021.05.19

(31) 2015002964

(32) 2015.01.09

(33) JP

(71) KYOWA KIRIN CO., LTD., JP

(72) SUGITA Takamasa, JP; YANAGISAWA Arata, JP; CHUJO Iwao, JP; TAGA Masashi, JP; MI-MURA Akihiro, JP; TADA Atsushi, JP; AOKI Masashi, JP

(54) **Procedeu de obținere a derivatului de tiazol**  
**Production method of thiazole derivative**  
**Способ получения производного тиазола**

- (21) **e 2021 1191 (13) A1**  
 (51) **Int.Cl.:** *D21C 5/00* (2006.01.01)  
*D21C 9/00* (2006.01.01)  
*D21C 9/10* (2006.01.01)  
*D21C 9/147* (2006.01.01)  
*D21C 11/00* (2006.01.01)  
*D21H 11/12* (2006.01.01)  
 (96) 20702603.0, 2020.01.27  
 (87) WO 2020/160955, 2020.08.13  
 (31) 20190259  
 (32) 2019.02.07  
 (33) HR  
 (71)(72) MIKULIC Marinko, HR  
 (54) **Procedeu continuu de producere a pastei de celuloză din materie primă asemănătoare ierbii**  
**Continuous process for production of cellulose pulp from grass-like feedstock**  
**Непрерывный способ производства целлюлозной массы из травоподобного сырья**

- (21) **e 2021 1192 (13) A1**  
 (51) **Int.Cl.:** *B21C 1/28* (2006.01.01)  
 (96) 20704450.4, 2020.02.04  
 (87) WO 2020/161090, 2020.08.13  
 (31) 102019201372  
 (32) 2019.02.04  
 (33) DE  
 (71) SMS GROUP GMBH, DE  
 (72) YURDUSEVER Hueseyin, DE; KESKIN Alpay, DE  
 (54) **Control electrohidraulic al cleștilor de tragere**  
**Electrohydraulic drawing jaw control**  
**Электрогидравлическое управление вытяжными клещами**

- (21) **e 2021 1193 (13) A1**  
 (51) **Int.Cl.:** *G01N 33/50* (2006.01.01)  
 (96) 20704580.8, 2020.01.15  
 (87) WO 2020/161547, 2020.08.13  
 (31) 201962802732P  
 (32) 2019.02.08  
 (33) US  
 (71) JANSSEN BIOTECH, INC., US  
 (72) LAMOUSE-SMITH Esi Sama Natya, US; SABINS Nina, US

- (54) **Procedee și compoziții pentru evaluarea clinică a agenților terapeutici**  
**Methods and compositions for clinical evaluation of therapeutic agents**  
**Способы и композиции для клинической оценки терапевтических агентов**

- (21) **e 2021 1194 (13) A1**  
 (51) **Int.Cl.:** *A61K 31/4427* (2006.01.01)  
*A61K 31/4353* (2006.01.01)  
*A61K 31/4725* (2006.01.01)  
*A61K 31/517* (2006.01.01)  
*A61K 31/519* (2006.01.01)  
*C07D 401/14* (2006.01.01)  
*C07D 403/04* (2006.01.01)  
*C07D 471/04* (2006.01.01)  
*A61P 35/00* (2006.01.01)  
*A61P 29/00* (2006.01.01)  
 (96) 20704610.3, 2020.02.06  
 (87) WO 2020/161663, 2020.08.13  
 (31) 201962802319P  
 (32) 2019.02.07  
 (33) US  
 (71) JANSSEN BIOTECH, INC., US  
 (72) CISAR Justin, US; KUDUK Scott, US; ZHANG Zhuming, US; WANG Aihua, US; SIMONNET Yvan, US  
 (54) **Inhibitori ai dihidroorotatdehidrogenazei**  
**Dihydrootate dehydrogenase inhibitors**  
**Ингибиторы дигидрооротатдегидрогеназы**

- (21) **e 2021 1195 (13) A1**  
 (51) **Int.Cl.:** *C07D 417/14* (2006.01.01)  
*A61K 31/4439* (2006.01.01)  
*C07D 471/04* (2006.01.01)  
*C07D 487/04* (2006.01.01)  
*C07D 491/04* (2006.01.01)  
 (96) 20709009.3, 2020.02.03  
 (87) WO 2020/163193, 2020.08.13  
 (31) 201962800827P  
 (32) 2019.02.04  
 (33) US  
 (71) BIOGEN MA INC., US  
 (72) GENUNG Nathan, US; GUCKIAN Kevin M., US; VESSELS Jeffrey, US; ZHANG Lei, US; GIANATASSIO Ryan, US; LIN Edward Yin Shiang, US; XIN Zhili, US

(54) **Inhibitori biciclici ai eter O-glicoprotein-2-acetamido-2-deoxi-3-D-glucopiranozidazei**  
**Bicyclic ether O-glycoprotein-2-acetamido-2-deoxy-3-D-glucopyranosidase inhibitors**  
**Бициклические ингибиторы эфир О-гликопротеин-2-ацетамидо-2-дезоксид-3-Д-глюкопиранозидазы**

---

(21) **e 2021 1196 (13) A1**  
(51) **Int.Cl.:** **C07J 63/00** (2006.01.01)  
**A61K 31/56** (2006.01.01)  
**A61P 5/40** (2006.01.01)  
(96) 20709101.8, 2020.02.06  
(87) WO 2020/163642, 2020.08.13  
(31) 201962802210P  
(32) 2019.02.07  
(33) US  
(71) ARDELYX, INC., US  
(72) DRAGOLI Dean, US; LUEHR Gary, US; CHEN Tao, US; LEWIS Jason, US; LEADBETTER Michael, US  
(54) **Derivați ai acidului gliciretinic pentru utilizare în tratamentul hiperkaliemiei**  
**Glycyrrhetic acid derivatives for use in treating hyperkalemia**  
**Производные глицирретиновой кислоты для применения при лечении гиперкалиемии**

---

(21) **e 2021 1197 (13) A1**  
(51) **Int.Cl.:** **C12N 15/86** (2006.01.01)  
**A61P 25/00** (2006.01.01)  
**A61K 48/00** (2006.01.01)  
(96) 20709849.2, 2020.02.04  
(87) WO 2020/163299, 2020.08.13  
(31) 201962800915P; 201962880641P;  
201962881151P; 201962912977P;  
201962923125P  
(32) 2019.02.04; 2019.07.30; 2019.07.31;  
2019.10.09; 2019.10.18  
(33) US; US; US; US; US  
(71) RESEARCH INSTITUTE AT NATIONWIDE CHILDREN'S HOSPITAL, US  
(72) MEYER Kathrin, US; KASPAR Brian K., US

(54) **Livrare virală adenoasociată a polinucleotidei CLN6**  
**Adeno-associated virus delivery of CLN6 polynucleotide**  
**Аденоассоциированная вирусная доставка полинуклеотида CLN6**

---

(21) **e 2021 1198 (13) A1**  
(51) **Int.Cl.:** **C12N 15/86** (2006.01.01)  
**C07K 14/47** (2006.01.01)  
**C07K 14/435** (2006.01.01)  
(96) 20709850.0, 2020.02.04  
(87) WO 2020/163300, 2020.08.13  
(31) 201962800911P  
(32) 2019.02.04  
(33) US  
(71) RESEARCH INSTITUTE AT NATIONWIDE CHILDREN'S HOSPITAL, US; OHIO STATE INNOVATION FOUNDATION, US  
(72) MEYER Kathrin, US; KASPAR Brian K., US; FOUST Kevin, US  
(54) **Livrare virală adenoasociată a polinucleotidei CLN3**  
**Adeno-associated virus delivery of CLN3 polynucleotide**  
**Аденоассоциированная вирусная доставка полинуклеотида CLN3**

---

(21) **e 2021 1199 (13) A1**  
(51) **Int.Cl.:** **A61K 9/00** (2006.01.01)  
**A61K 31/713** (2006.01.01)  
**C12N 15/113** (2010.01.01)  
**A61P 31/20** (2006.01.01)  
**A61P 1/16** (2006.01.01)  
(96) 20709945.8, 2020.02.07  
(87) WO 2020/163747, 2020.08.13  
(31) 201962802614P; 201962853659P;  
201962932315P  
(32) 2019.02.07; 2019.05.28; 2019.11.07  
(33) US; US; US  
(71) ARROWHEAD PHARMACEUTICALS, INC., US; JANSSEN PHARMACEUTICALS, INC., US  
(72) GIVEN Bruce D., US; HAMILTON James C., US; SCHLUEP Thomas, US; BEUMONT Maria Gloria, US; LENZ Oliver, US; KALMEIJER Ronald Cornelis Marie, US

- (54) **Agenți ARNi împotriva infecției cu virusul hepatitei B**  
**RNAi agents for hepatitis B virus infection**  
**РНКи-агенты против инфекции вирусом гепатита В**

Спирт, получаемый из вина и содержащий вкусовые и ароматические компоненты вина, и способ его производства

- (21) **e 2021 1200 (13) A1**  
 (51) **Int.Cl.: A61K 39/00 (2006.01.01)**  
**A61P 25/28 (2006.01.01)**  
 (96) 20710370.6, 2020.02.07  
 (87) WO 2020/163730, 2020.08.13  
 (31) 201962802870P  
 (32) 2019.02.08  
 (33) US  
 (71) AC IMMUNE S.A., CH; JANSSEN PHARMACEUTICALS, INC., US  
 (72) PFEIFER Andrea, CH; MUHS Andreas, CH; PIHLGREN BOSCH Maria, CH; VUKICEVIC VERHILLE Marija, CH; PIOT Nicolas, CH; GHIMIRE Saroj Raj, CH; RAMSBURG Elizabeth Anne, US; DE MARCO Donata, US; SADAKA Charlotte, US  
 (54) **Metodă de administrare sigură a vaccinului cu peptidă Tau fosforilată**  
**Method of safe administration of phosphorylated Tau peptide vaccine**  
**Метод безопасного введения вакцины с фосфорилированным тау-пептидом**

- (21) **e 2021 1202 (13) A1**  
 (51) **Int.Cl.: C07D 217/14 (2006.01.01)**  
**A61P 13/12 (2006.01.01)**  
**A61K 31/472 (2006.01.01)**  
 (96) 20729401.8, 2020.05.08  
 (87) WO 2020/231770, 2020.11.19  
 (31) 201962848652P  
 (32) 2019.05.16  
 (33) US  
 (71) ELI LILLY AND COMPANY, US  
 (72) GAVARDINAS Kostas, US; JADHAV Prabhakar, US; WANG Xiaojun, US; WETTERAU John Rowley, US  
 (54) **Compuși inhibitori ai schimbătorului de sodiu-hidrogen 3**  
**Sodium-hydrogen exchanger 3 inhibitor compounds**  
**Соединения-ингибиторы натрий-водородообменника 3**

- (21) **e 2021 1201 (13) A1**  
 (51) **Int.Cl.: C12G 3/04 (2019.01.01)**  
**C12H 6/02 (2019.01.01)**  
 (96) 20720921.4, 2020.02.03  
 (87) WO 2020/161509, 2020.08.13  
 (31) 1900036  
 (32) 2019.02.04  
 (33) HU  
 (71)(72) DOLESCHALL Sándor Béla, HU; PAP Géza, HU  
 (54) **Alcool care poate fi obținut din vin și care conține componente gustative și aromatice ale vinului și procedeu de producere a acestuia**  
**Spirit obtainable from wine and comprising taste- and aroma components of the wine, and process for its production**

- (21) **e 2021 1203 (13) A1**  
 (51) **Int.Cl.: A61K 31/4375 (2006.01.01)**  
**A61K 31/4523 (2006.01.01)**  
**A61K 31/454 (2006.01.01)**  
**A61K 31/4545 (2006.01.01)**  
**A61K 31/4709 (2006.01.01)**  
**A61K 31/496 (2006.01.01)**  
 (96) 20738295.3, 2020.01.07  
 (87) WO 2020/145250, 2020.07.16  
 (31) 2019000915  
 (32) 2019.01.08  
 (33) JP  
 (71) KYORIN PHARMACEUTICAL CO., LTD., JP  
 (72) SETO Shigeki, JP; YAMADA Hitomi, JP; SAITO Yoshifumi, JP; KURASAKI Haruaki, JP  
 (54) **Inhibitor al 15-PGDH**  
**15-PGDH inhibitor**  
**Ингибитор 15-PGDH**

- (21) e 2021 1204 (13) A1  
 (51) Int.Cl.: A61K 38/00 (2006.01.01)  
 A61P 1/00 (2006.01.01)  
 A61P 37/02 (2006.01.01)  
 C07K 14/715 (2006.01.01)  
 C12N 15/12 (2006.01.01)  
 C12Q 1/68 (2018.01.01)  
 (96) 20752095.8, 2020.02.07  
 (87) WO 2020/163715, 2020.08.13  
 (31) 201962802828P; 201962815223P  
 (32) 2019.02.08; 2019.03.07  
 (33) US; US  
 (71) CEDARS-SINAI MEDICAL CENTER, US  
 (72) BILSBOROUGH Janine, US; TARGAN Stephan R., US; MCGOVERN Dermot P., US  
 (54) **Metode, sisteme și kit-uri pentru tratamentul bolii inflamatorii direcționate către IL18R1**  
**Methods, systems, and kits for treating inflammatory disease targeting IL18R1**  
**Методы, системы и наборы для лечения воспалительного заболевания, нацеленного на IL18R1**
- 
- (21) e 2021 1205 (13) A1  
 (51) Int.Cl.: A61K 31/4196 (2006.01.01)  
 A61K 31/5415 (2006.01.01)  
 A61K 47/02 (2006.01.01)  
 A61K 47/40 (2006.01.01)  
 A61P 25/06 (2006.01.01)  
 (96) 20752178.2, 2020.02.06  
 (87) WO 2020/163620, 2020.08.13  
 (31) 201962802198P; 201962803756P;  
 201962835613P; 201962846311P;  
 201962860705P; 201962895933P;  
 201962895956P; 201962955905P  
 (32) 2019.02.06; 2019.02.11; 2019.04.18;  
 2019.05.10; 2019.06.12; 2019.09.04;  
 2019.09.04; 2019.12.31  
 (33) US; US; US; US; US; US; US; US  
 (71) AXSOME THERAPEUTICS, INC., US  
 (72) TABUTEAU Herriot, US  
 (54) **Compoziții farmaceutice care conțin meloxicam**  
**Pharmaceutical compositions comprising meloxicam**  
**Фармацевтические композиции, содержащие мелоксикам**
- 
- (21) e 2021 1206 (13) A1  
 (51) Int.Cl.: A61K 31/192 (2006.01.01)  
 A61K 31/33 (2006.01.01)  
 A61P 3/00 (2006.01.01)  
 C07D 295/096 (2006.01.01)  
 A61P 43/00 (2006.01.01)  
 A23L 33/12 (2016.01.01)  
 (96) 20752342.4, 2020.02.03  
 (87) WO 2020/163240, 2020.08.13  
 (31) 201962800995P  
 (32) 2019.02.04  
 (33) US  
 (71) RENEOPHARMACEUTICALS, INC., US  
 (72) O'CARROLL Colin, US; O'DONNELL Niall, US;  
 PURKINS Lynn, US; DORENBAUM Alex, US  
 (54) **Utilizarea agonistului PPAR-delta în tratamentul tulburărilor de oxidare a acizilor grași (FAOD)**  
**Use of a PPAR-delta agonist in the treatment of fatty acid oxidation disorders (FAOD)**  
**Применение агониста PPAR-дельта в лечении нарушений окисления жирных кислот (FAOD)**
- 
- (21) e 2021 1207 (13) A1  
 (51) Int.Cl.: C07D 401/14 (2006.01.01)  
 C07D 413/14 (2006.01.01)  
 A61K 31/4709 (2006.01.01)  
 A61P 35/00 (2006.01.01)  
 (96) 21151210.8, 2017.09.28  
 (97) 3828178, 2021.06.02  
 (31) 2016191725  
 (32) 2016.09.29  
 (33) JP  
 (71) DAIICHI SANKYO COMPANY, LIMITED, JP  
 (72) INAGAKI Hiroaki, JP; SHIBATA Yoshihiro, JP;  
 NAMIKI Hidenori, JP; KAGEJI Hideaki, JP;  
 NAKAYAMA Kiyoshi, JP; KANETA Yasuyuki, JP  
 (54) **Săruri ale piridinei și procedeu**  
**Pyridine salts and process**  
**Соли пиридина и способ**
-

- 
- (21) **e 2021 1208 (13) A1**
- (51) **Int.Cl.: A61K 35/74** (2015.01.01)  
**A61K 35/741** (2015.01.01)  
**A61K 9/19** (2006.01.01)  
**A61P 1/00** (2006.01.01)  
**A61P 43/00** (2006.01.01)
- (96) 21165418.1, 2019.06.25
- (97) 3922256, 2021.12.15
- (31) 18179641; 201814836; 201905000
- (32) 2018.06.25; 2018.09.12; 2019.04.09
- (33) EP; GB; GB
- (71) 4D PHARMA RESEARCH LIMITED, GB
- (72) YUILLE Samantha, GB; REICHARDT Nicole, GB; REID Sarah, GB; AHMED Suaad, GB; SAVIGNAC Helene, GB; MULDER Imke Elisabeth, GB; ETTORRE Anna, GB
- (54) **Compoziții care conțin tulpini bacteriene**  
**Compositions comprising bacterial strains**  
**Композиции, содержащие бактериальные штаммы**
- (21) **e 2021 1209 (13) A1**
- (51) **Int.Cl.: C07H 21/00** (2006.01.01)  
**C12N 15/113** (2010.01.01)  
**A61K 31/7088** (2006.01.01)  
**A61P 25/28** (2006.01.01)
- (96) 21170299.8, 2019.03.13
- (97) 3922637, 2021.12.15
- (31) 201862642499P
- (32) 2018.03.13
- (33) US
- (71) JANSSEN PHARMACEUTICA NV, BE
- (72) EBNETH Andreas, BE; VAN OUTRYVE D'YDEWALLE Constantin, BE; GRYAZNOV Sergei, US; MARTÍNEZ MONTERO Saúl, US
- (54) **Oligonucleotide modificate pentru utilizare în tratamentul tauopatiilor**  
**Modified oligonucleotides for use in treatment of tauopathies**  
**Модифицированные олигонуклеотиды для применения при лечении таупатий**
- 
-

## **FF4A Brevete de invenție acordate / Granted patents for invention / Предоставленные патенты на изобретения**

**O**rice persoană interesată are dreptul să ceară revocarea în tot sau în parte a hotărârii de acordare a brevetului în termen de 6 luni de la data publicării mențiunii privind acordarea brevetului. Opoziția se face în scris și motivat la AGEPI, în baza motivelor prevăzute de art. 57 alin. (2) din Legea nr. 50/2008 privind protecția invențiilor.

**A**ny person shall be entitled to request a full or partial revocation of any decision to grant a patent within 6 months as from the date of publication of the mention of the grant of the patent. The opposition shall be reasoned and filed in writing with AGEPI according to the provisions of Article 57(2) of the Law No. 50/2008 on the Protection of Inventions.

**Л**юбое лицо вправе подать в AGEPI мотивированное возражение о полном или частичном аннулировании решения о предоставлении патента в течение 6 месяцев с даты публикации сведений о предоставлении патента. Возражение подается в письменной форме на основании мотивов, предусмотренных в части (2) ст. 57 Закона № 50/2008 об охране изобретений.



- (11) **4777 (13) B1**  
 (51) **Int. Cl.: B28C 5/02 (2006.01)**  
**B28C 5/04 (2006.01)**  
**B01F 9/02 (2006.01)**

(21) a 2019 0091  
 (22) 2019.12.17  
 (71)(72)(73) CATANOI Grigori, MD

(54) **Malaxor gravitațional**

(57) Invenția se referă la domeniul construcției de mașini, în special la malaxoare gravitaționale, și poate fi folosită în procesele tehnologice de preparare a betoanelor, mortarelor, amestecurilor uscate sau suspensiilor.

Malaxorul, conform invenției, conține o carcasă, executată din bare metalice portante (6), pe care este montat un corp cav (2) rotativ cu două guri de evacuare/debitare (3) opuse, format din două trunchiuri de con (1) îmbinate rigid. Pe suprafața interioară a corpului (2) sunt fixate palete de amestecare demontabile (4) și palete de amestecare demontabile în formă de con (5). Capetele barelor metalice portante (6) sunt îmbinate cu două roți opuse (7). De partea exterioară a fiecărei roți (7) este amplasat câte un basculator (8) demontabil, care conține o șină de ghidaj curbată (9), capetele căreia sunt unite cu o obadă (10) a roții (7), tangențial cu o șină (11) a roții (7).

Revendicări: 3  
 Figuri: 4

\*  
 \* \*

(54) **Gravity mixer**

(57) The invention relates to the field of mechanical engineering, in particular to gravity mixers, and can be used in technological processes for the preparation of concretes, mortars, dry mixtures and suspensions.

The mixer, according to the invention, comprises a frame, made of metal bearing rods (6), on which is installed a hollow rotating body (2) with two opposite discharge/delivery openings (3), formed from two rigidly connected truncated cones (1). On the inner surface of the body (2) are fixed mixing removable blades (4) and mixing cone-shaped removable blades (5). The ends of the metal bearing rods (6) are connected to two opposite wheels (7). On the outer side of each wheel (7) is placed a removable tipper (8), which comprises a curved guide tire (9), the ends of which are connected to a rim (10) of the wheel (7), tangentially with the tire (11) of the wheel (7).

Claims: 3  
 Fig.: 4

\*  
 \* \*

(54) **Гравитационный смеситель**

(57) Изобретение относится к области машиностроения, в частности к гравитационным смесителям, и может быть использовано в технологических процессах приготовления бетонов, растворов, сухих смесей или суспензий.

Смеситель, согласно изобретению, содержит каркас, выполненный из металлических несущих стержней (6), на котором установлен полый вращающийся корпус (2) с двумя противоположными отверстиями выгрузки/подачи (3), образованный из двух жестко соединенных усеченных конусов (1). На внутренней поверхности корпуса (2) закреплены перемешивающие съемные лопасти (4) и перемешивающие съемные лопасти в форме конуса (5). Концы металлических несущих стержней (6) соединены с двумя противоположными колесами (7). С наружной стороны каждого колеса (7) размещено по одному съемному опрокидывателю (8), который содержит изогнутую направляющую шину (9), концы которой соединены с ободом (10) колеса (7), тангенциально с шиной (11) колеса (7).

П. формулы: 3  
 Фиг.: 4

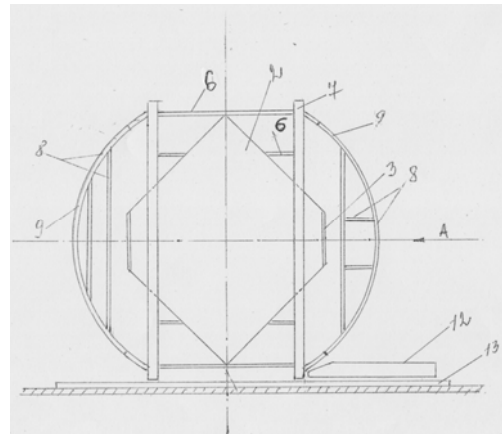

- (11) **4778 (13) B1**  
 (51) **Int. Cl.: C07C 337/08 (2006.01)**  
**C07F 1/08 (2006.01)**  
**C07D 213/53 (2006.01)**  
**A61K 31/175 (2006.01)**  
**A61K 31/30 (2006.01)**  
**A61P 35/00 (2006.01)**

(21) a 2020 0088  
 (22) 2020.12.17  
 (71)(73) IP UNIVERSITATEA DE STAT DE MEDICINĂ ȘI FARMACIE „NICOLAE TESTEMIȚANU” DIN REPUBLICA MOLDO-

VA, MD; IP UNIVERSITATEA DE STAT DIN MOLDOVA, MD

(72) GULEA Aurelian, MD; GRAUR Vasilii, MD; ȚAPCOV Victor, MD; GARBUZ Olga, MD; ANDRONACHE Lilia, MD; CEBAN Emil, MD; GUDUMAC Valentin, MD

(54) **Compusul dicloro{metil-*N*-(prop-2-en-1-il)-2-[1-(piridin-2-il)etiliden]hidrazincarbimidothioat-*N,N,N*}cupru, care inhibă proliferarea celulelor rabdomiosarcomului uman**

(57) Invenția se referă la chimie și medicină, și anume la un compus coordinativ biologic activ din clasa *S*-alchilizotiosemicarbazonaților metalelor de tranziție, și poate găsi aplicare în medicină la tratarea și profilaxia rabdomiosarcomului uman.

Conform invenției, se propune compusul dicloro{metil-*N*-(prop-2-en-1-il)-2-[1-(piridin-2-il)etiliden]hidrazincarbimidothioat-*N,N,N*}cupru cu formula:

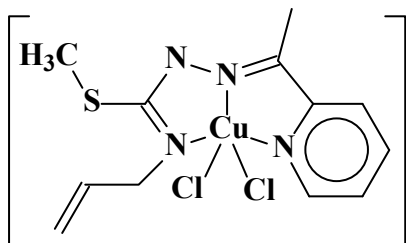

care inhibă proliferarea celulelor rabdomiosarcomului uman.

Rezultatul invenției constă în sinteza compusului coordinativ de cupru, care inhibă proliferarea celulelor rabdomiosarcomului uman de 7,3 ori mai activ decât analogul structural.

Revendicări: 2

Figuri: 1

(54) **Dichloro{methyl-*N*-(prop-2-en-1-yl)-2-[1-(pyridin-2-yl)ethylidene]hydrazinecarbamidothioate-*N,N,N*}copper compound, inhibiting the proliferation of human rhabdomyosarcoma cells**

(57) The invention relates to chemistry and medicine, namely to a biologically active coordination compound from the class of transition metal *S*-alkylisothiosemicarbazones, and can find application in medicine in the treatment and prevention of human rhabdomyosarcoma.

According to the invention, proposed is dichloro{methyl-*N*-(prop-2-en-1-yl)-2-[1-(pyridin-2-yl)ethylidene]hydrazinecarbamidothioate-*N,N,N*}copper compound of the formula:

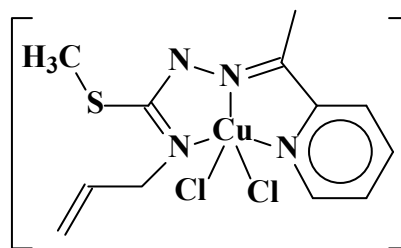

inhibiting the proliferation of human rhabdomyosarcoma cells.

The result of the invention consists in the synthesis of the copper coordination compound, inhibiting the proliferation of human rhabdomyosarcoma cells 7.3 times more actively than the structural analogue.

Claims: 2

Fig.: 1

(54) **Соединение дихлоро{метил-*N*-(проп-2-ен-1-ил)-2-[1-(пиридин-2-ил)этилиден]гидразинкарбимидотиоат-*N,N,N*}меди, ингибирующее пролиферацию клеток рабдомиосаркомы человека**

(57) Изобретение относится к химии и медицине, а именно к биологически активному координационному соединению класса *S*-алкилизотиосемикарбазонатов переходных металлов, и может найти применение в медицине при лечении и профилактике рабдомиосаркомы человека.

Согласно изобретению, предлагается соединение дихлоро{метил-*N*-(проп-2-ен-1-ил)-2-[1-(пиридин-2-ил)этилиден]гидразинкарбимидотиоат-*N,N,N*}меди формулы:

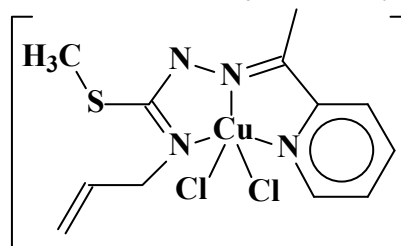

ингибирующее пролиферацию клеток рабдомиосаркомы человека.

Результат изобретения заключается в синтезе координационного соединения меди, которое ингибирует пролиферацию клеток рабдомиосаркомы человека в 7,3 раза более активно, чем структурный аналог.

П. формулы: 2

Фиг.: 1

- (11) 4779 (13) B1
- (51) Int. Cl.: C07D 207/26 (2006.01)  
 C07D 207/273 (2006.01)  
 C07D 209/52 (2006.01)  
 C07D 215/48 (2006.01)  
 C07D 217/02 (2006.01)  
 C07D 217/22 (2006.01)  
 C07D 217/24 (2006.01)  
 C07D 239/86 (2006.01)  
 C07D 239/88 (2006.01)  
 C07D 263/24 (2006.01)  
 C07D 401/12 (2006.01)  
 C07D 401/14 (2006.01)  
 C07D 403/12 (2006.01)  
 C07D 405/12 (2006.01)  
 C07D 405/14 (2006.01)  
 C07D 413/12 (2006.01)  
 C07D 417/12 (2006.01)  
 C07D 487/04 (2006.01)  
 C07D 491/056 (2006.01)  
 C07D 498/04 (2006.01)  
 C07C 69/94 (2006.01)  
 C07C 235/66 (2006.01)  
 C07F 7/18 (2006.01)  
 A61K 31/47 (2006.01)  
 A61K 31/4709 (2006.01)  
 A61K 31/472 (2006.01)  
 A61K 31/4725 (2006.01)  
 A61K 31/517 (2006.01)  
 A61P 19/02 (2006.01)  
 A61P 29/00 (2006.01)  
 A61P 11/06 (2006.01)  
 A61P 13/12 (2006.01)  
 A61P 17/06 (2006.01)

- (21) a 2016 0106
- (22) 2015.03.26
- (31) 61/975473
- (32) 2014.04.04
- (33) US
- (85) 2016.09.26
- (86) PCT/IB2015/052251, 2015.03.26
- (87) WO 2015/150995 A1, 2015.10.08
- (71)(73) PFIZER INC., US

(72) ANDERSON David Randolph, US; BUNNAGE Mark Edward, US; CURRAN Kevin Joseph, US; DEHNHARDT Christoph Martin, CA; GAVRIN Lori Krim, US; GOLDBERG Joel Adam, US; HAN Seungil, US; HEPWORTH David, US; HUANG Horng-Chih, US; LEE Arthur, US; LEE Katherine Lin, US; LOVERING Frank Eldridge, US; LOWE Michael Dennis, US; MATHIAS John Paul, US; PAPAIOANNOU Nikolaos, US; PATNY Akshay, US; PIERCE Betsy Susan, US; SAIHAH Eddine, US; STROHBACH Joseph Walter, US; TRZUPEK John David, US; VARGAS Richard, US; WANG Xiaolun, US; WRIGHT Stephen Wayne, US; ZAPF Christoph Wolfgang, US

(74) GLAZUNOV Nicolae

- (54) **Compuși aril sau heteroaril biciclici condensați și utilizarea acestora ca inhibitori ai IRAK4**
- (57) Invenția se referă la compuși, tautomeri și săruri farmaceutic acceptabile ale compușilor cu formula III:

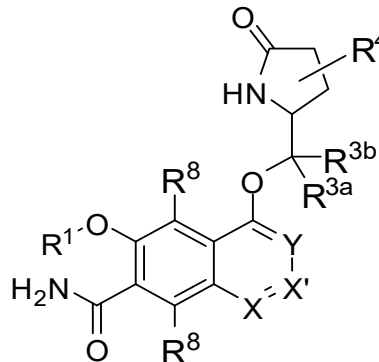

III

unde

X, X', Y, R<sup>1</sup>, R<sup>3a</sup>, R<sup>3b</sup>, R<sup>4</sup> și R<sup>8</sup> sunt definiți în descrierea și revendicările invenției. De asemenea, sunt descrise compoziții farmaceutice și metode de tratament. Compușii revendicați pot fi utilizați la tratamentul bolilor autoimune și inflamatorii asociate cu kinaza 4 asociată cu receptorul interleukinei-1 (IRAK).

Revendicări: 17

Figuri: 2

\*  
\* \* \*

- (54) **Bicyclic-fused heteroaryl or aryl compounds and their use as IRAK4 inhibitors**
- (57) The invention pertains to compounds, tautomers and pharmaceutically acceptable salts of the compounds of Formula III,

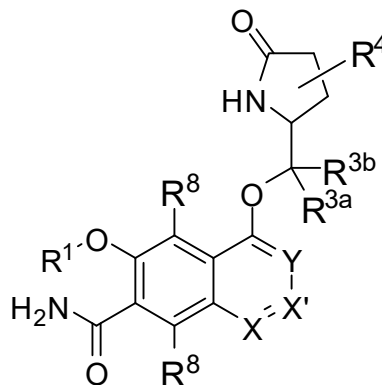

III

wherein

X, X', Y, R<sup>1</sup>, R<sup>3a</sup>, R<sup>3b</sup>, R<sup>4</sup> și R<sup>8</sup> are as defined in the specification and claims of the invention. Pharmaceutical compositions and methods of treatment are also disclosed. The

claimed compounds can be used for the treatment of autoimmune and inflammatory diseases associated with Interleukin-1 Receptor Associated Kinase (IRAK).

Claims: 17

Fig.: 2

(54) **Бициклические конденсированные арильные или гетероарильные соединения и их применение в качестве ингибиторов IRAK4**

(57) Изобретение относится к соединениям, таутомерам и фармацевтически приемлемым солям соединений формулы III:

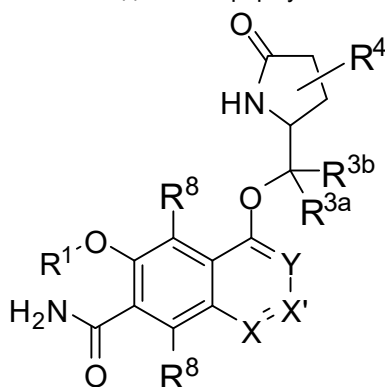

### III

где

X, X', Y, R<sup>1</sup>, R<sup>3a</sup>, R<sup>3b</sup>, R<sup>4</sup> и R<sup>8</sup> определены в описании и формуле изобретения. Также раскрыты фармацевтические композиции и методы лечения. Заявленные соединения могут быть использованы для лечения аутоиммунных и воспалительных заболеваний, связанных с киназой 4, ассоциированной с рецептором интерлейкина-1 (IRAK).

П. формулы: 17

Фиг.: 2

(11) 4780 (13) B1

(51) Int. Cl.: C07D 401/06 (2006.01)

C07C 275/06 (2006.01)

C07C 275/26 (2006.01)

C07D 401/12 (2006.01)

C07D 211/58 (2006.01)

C07D 211/60 (2006.01)

C07D 211/94 (2006.01)

C07D 211/96 (2006.01)

C07D 213/00 (2006.01)

(21) a 2016 0100

60

(22) 2015.03.06

(31) 61/949664

(32) 2014.03.07

(33) US

(85) 2016.09.07

(86) PCT/US2015/019112, 2015.03.06

(87) WO 2015/134839 A1, 2015.09.11

(71)(73) HELSINN HEALTHCARE SA, CH

(72) GIULIANO Claudio, IT; GARCIA RUBIO Silvana, US; DAINA Antoine, CH; GUAINAZZI Angelo, US; PIETRA Claudio, IT

(74) SKIDAN Natalia

(54) **Urei asimetrice p-substituite și utilizările medicale ale acestora**

(57) Invenția se referă la urei asimetrice p-substituite și săruri acceptabile farmaceutice ale acestora, la compoziții și metode pentru prevenirea și/sau tratamentul bolilor, care sunt mediate patofiziologic de receptorul grelin. Compușii au formula generală I:

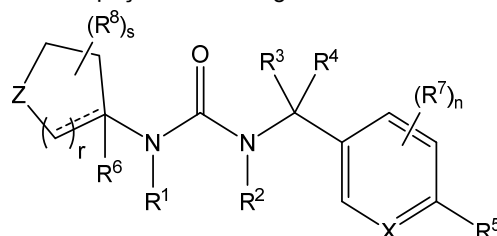

unde X, Z, R<sup>1</sup>-R<sup>8</sup>, r, s și n sunt definiți în descrierea invenției.

Revendicări: 21

Figuri: 12

(54) **P-substituted asymmetric ureas and medical uses thereof**

(57) The present invention relates to P-substituted asymmetric ureas and pharmaceutically acceptable salts thereof, compositions and methods for the prevention and/or treatment of diseases which are pathophysiologically mediated by the ghrelin receptor. The compounds have the general Formula (I):

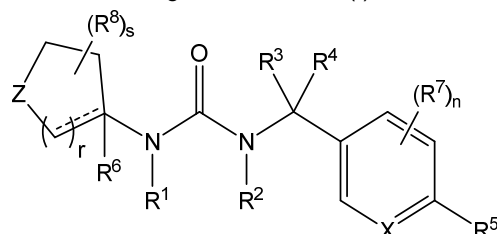

wherein X, Z, R<sup>1</sup>-R<sup>8</sup>, r, s, and n are as defined in the description of the invention.

Claims: 21

Fig.: 12

\*  
\* \*

- (54) ***P*-замещенные асимметричные мочевины и их медицинские применения**
- (57) Изобретение относится к *p*-замещенным асимметричным мочевинам и к их фармацевтически приемлемым солям, композициям и методам предупреждения и/или лечения заболеваний, которые патофизиологически опосредованы рецептором грелина. Соединения имеют общую формулу I:

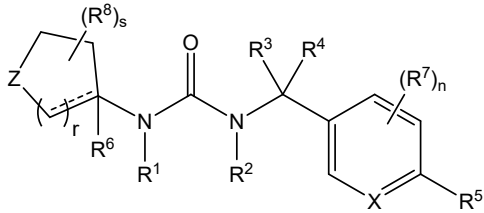

где X, Z, R<sup>1</sup>-R<sup>8</sup>, r, s и n определены в описании изобретения.

П. формулы: 21  
Фиг.: 12

- (11) **4781 (13) B1**
- (51) **Int. Cl.: F16H 1/28 (2006.01)**  
**F16H 1/32 (2006.01)**
- (21) a 2019 0101
- (22) 2019.12.31
- (71)(72)(73) BOSTAN Viorel, MD; BOSTAN Ion, MD; VACULENCO Maxim, MD
- (74) SOSNOVSCHI Victor
- (54) **Transmisii planetare precesionale**
- (57) Invenția se referă la construcția de mașini, și anume la transmisiile planetare precesionale. Transmisia, conform invenției, conține o carcasă (1), în care sunt amplasate o roată satelit (2) cu două coroane dințate conice (3, 4), un arbore cu manivelă (5) și două roți dințate conice centrale, fixă (6), legată rigid cu capacul carcasei (1), și mobilă (7), legată cu un arbore condus (8). Conform primei realizări a transmisiei, angrenarea dinților este executată cu contact convex-concav al flancurilor dinților cu diferență mică a razelor de curbură a profilurilor dinților conjugați. Dinții roților dințate conice centrale (6, 7) sunt executați cu profil de flanc curbiliniu cu curbură variabilă cu numărul de dinți ±1 față de numărul de dinți ai coroanelor dințate conice (3, 4) ale roții satelit (2), executați cu profil de flanc în arc de cerc. Conform celei de-a doua realizări a transmisiei, cel puțin una din coroanele dințate conice ale roții satelit este executată cu bolțuri conice cu numărul de bolțuri ±1 față de numărul de dinți ai roții dințate conice centrale cu care

angrenează, totodată angrenarea este executată cu contact convex-concav al flancurilor dinților și bolțurilor cu diferență mică a razelor de curbură. Dinții și bolțurile coroanelor roții satelit sunt executați cu profil de flanc în arc de cerc.

Revendicări: 4  
Figuri: 19

\*  
\* \*

- (54) **Planetary precessional transmissions**
- (57) The invention relates to mechanical engineering, namely to planetary precessional transmissions.

The transmission, according to the invention, comprises a body (1), placed therein a satellite wheel (2) with two bevel gear rings (3, 4), a crankshaft (5) and two central bevel gearwheels (6), immovable, rigidly connected to the cover of the body (1), and movable (7), connected to a driven shaft (8). According to the first embodiment of the transmission, the tooth meshing is made with a convex-concave contact of the tooth flanks with a small difference in the radii of curvature of the mating tooth profiles. The teeth of the central bevel gearwheels (6, 7) are made with a curved flank profile with variable curvature with the number of teeth ± 1 in relation to the number of teeth of the bevel gear rings (3, 4) of the satellite wheel (2), made with a circular arc flank profile. According to the second embodiment of the transmission, at least one of the bevel gear rings of the satellite wheel is made of tapered rollers with the number of rollers ± 1 in relation to the number of teeth of the central bevel gearwheel with which it meshes, at the same time the meshing is made with a convex-concave contact of the tooth and roller flanks with a small difference in the radii of curvature. The teeth and rollers of the satellite wheel rings are made with a circular arc flank profile.

Claims: 4  
Fig.: 19

\*  
\* \*

- (54) **Планетарные прецессионные передачи**
- (57) Изобретение относится к машиностроению, а именно к планетарным прецессионным передачам. Передача, согласно изобретению, содержит корпус (1), размещенные в нем сателлитное колесо (2) с двумя коническими зубчатыми венцами (3, 4), кривошипный вал (5) и два центральные зубчатые коле-

са, неподвижное (6), жестко связанное с крышкой корпуса (1), и подвижное (7), связанное с ведомым валом (8). Согласно первому исполнению передачи, зацепление зубьев выполнено с выпукло-вогнутым контактом боковых зубьев с небольшой разницей радиусов кривизны сопряженных профилей боковых зубьев. Зубья центральных конических зубчатых колес (6, 7) выполнены с криволинейным боковым профилем с переменной кривизной с числом зубьев  $\pm 1$  по отношению к числу зубьев конических зубчатых венцов (3, 4) сателлитного колеса (2), выполненных с боковым профилем по дуге окружности. Согласно второму исполнению передачи, по крайней мере, один из конических зубчатых венцов сателлитного колеса выполнен из конических роликов с числом роликов  $\pm 1$  по отношению к числу зубьев центрального конического зубчатого колеса, с которым взаимодействует, при этом зацеп-

ление выполнено с выпукло-вогнутым контактом боковых зубьев и роликов с небольшой разницей радиусов кривизны. Зубья и ролики венцов сателлитного колеса выполнены с боковым профилем по дуге окружности.

П. формулы: 4

Фиг.: 19

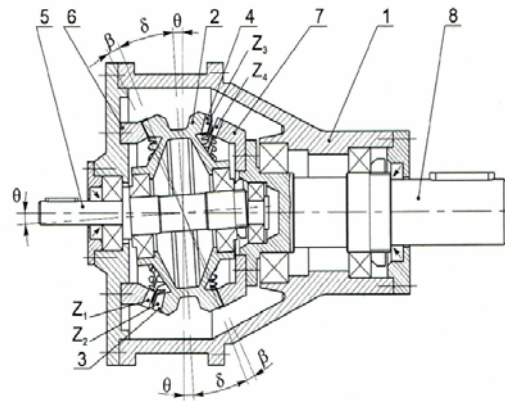

**FF9Y Brevete de invenție  
de scurtă durată acordate /  
Granted short-term patents for invention /  
Предоставленные краткосрочные патенты  
на изобретения**

**O**rice persoana interesată are dreptul se ceară revocarea în tot sau în parte a hotărârii de acordare a brevetului în termen de 6 luni de la data publicării mențiunii privind acordarea brevetului. Opoziția se face în scris și motivat la AGEPI, în baza motivelor prevăzute de art. 57 alin. (2) din Legea nr. 50/2008 privind protecția invențiilor.

Odată cu publicarea mențiunii privind acordarea brevetului de invenție de scurtă durată documentele cererii sunt expuse în biblioteca AGEPI, accesibile publicului, și pot fi consultate direct sau se pot comanda copii, contra cost.

**A**ny person is in right to request a full or partial revocation of any decision to grant a patent within 6 months as from the date of publication of the mention of granting the patent. The opposition shall be reasoned and filed in writing with AGEPI according to the provisions of Art. 57(2) of the Law No. 50/2008 on the Protection of Inventions.

At the same time with the publication of the mention of the decision to grant a short-term patent for invention, the application documents, are exposed in the AGEPI library, available to the public, and can be consulted directly or copies may be ordered for payment of an additional fee.

**Л**юбое лицо вправе подать в AGEPI мотивированное возражение о полном или частичном аннулировании решения о предоставлении патента в течение 6 месяцев с даты публикации сведений о предоставлении патента. Возражение подается в письменной форме на основании положений, предусмотренных в части (2) ст. 57 Закона № 50/2008 об охране изобретений.

Одновременно с публикацией сведений о предоставлении краткосрочного патента на изобретение производится выкладка документов заявки в библиотеке AGEPI, общедоступных для ознакомления, а за дополнительную плату могут быть заказаны их копии.

- (11) **1578** (13) Y  
 (51) **Int. Cl.:** **A23B 9/00** (2006.01)  
**A23B 9/06** (2006.01)  
**A23B 9/08** (2006.01)  
**F26B 17/10** (2006.01)
- (21) s 2021 0006  
 (22) 2021.02.15  
 (71)(73) UNIVERSITATEA TEHNICĂ A MOLDOVEI,  
 MD
- (72) BERNIC Mircea, MD; ȚISLINSCAIA Natalia,  
 MD; BALAN Mihail, MD; VIȘANU Vitali, MD;  
 MELENCIUC Mihail, MD; SANDU Andrei-  
 Victor, RO; PATRAȘ Antoanela, RO
- (54) **Procedeu de uscare a semințelor de stru-  
 guri**
- (57) Invenția se referă la industria alimentară, și  
 anume la un procedeu de uscare a semințelor  
 de struguri.

Procedeu, conform invenției, include  
 aducerea semințelor de struguri într-o stare  
 de strat suspendat de către un flux de aer cu  
 o viteză de 11,4 m/s și un debit de 430 m<sup>3</sup>/h,  
 tratarea acestora cu microunde cu o frecvență  
 de 2450 MHz emise de un generator de  
 microunde cu puterea de 600 W și  
 autosepararea treptată a semințelor uscate  
 din stratul suspendat în funcție de masa și  
 umiditatea inițială a acestora, totodată  
 procesul de autoseparare începe după o  
 perioadă de 200 min și se finalizează după  
 260 min.

Revendicări: 1

\*  
 \* \*

- (54) **Process for drying grape seeds**
- (57) The invention relates to the food industry,  
 namely to a process for drying grape seeds.  
 The process, according to the invention, com-  
 prises bringing the grape seeds in a suspen-  
 ded layer state by an air flow with a speed of  
 11.4 m/s and a flow rate of 430 m<sup>3</sup>/h, treat-  
 ment thereof with microwaves with a fre-  
 quency of 2450 MHz, emitted by a microwave  
 generator with a power of 600 W and gradual  
 self-separation of dry seeds from the suspen-  
 ded layer, depending on their initial weight  
 and moisture, at the same time the self-  
 separation process begins after a period of  
 200 min and ends in 216 min.

Claims: 1

\*  
 \* \*

- (54) **Способ сушки виноградных семян**
- (57) Изобретение относится к пищевой  
 промышленности, а именно к способу  
 сушки виноградных семян.

Способ, согласно изобретению, включает  
 приведение семян винограда в состоянии  
 взвешенного слоя потоком воздуха со  
 скоростью 11,4 м/с и расходом 430 м<sup>3</sup>/ч, их  
 обработку микроволнами с частотой 2450  
 МГц, излучаемыми микроволновым гене-  
 ратором мощностью 600 Вт и постепенное  
 самоотделение сухих семян из взвешен-  
 ного слоя в зависимости от их начальной  
 массы и влажности, при этом процесс  
 самоотделения начинается через период  
 в 200 мин и завершается через 260 мин.

П. формулы: 1

- (11) **1579** (13) Y  
 (51) **Int. Cl.:** **A23B 9/00** (2006.01)  
**A23B 9/04** (2006.01)  
**A23B 9/08** (2006.01)  
**F26B 17/10** (2006.01)
- (21) s 2021 0008  
 (22) 2021.02.17  
 (71)(73) UNIVERSITATEA TEHNICĂ A MOLDOVEI,  
 MD
- (72) BERNIC Mircea, MD; ȚISLINSCAIA Natalia,  
 MD; BALAN Mihail, MD; VIȘANU Vitali, MD;  
 MELENCIUC Mihail, MD
- (54) **Procedeu de uscare a semințelor de stru-  
 guri**
- (57) Invenția se referă la industria alimentară, și  
 anume la un procedeu de uscare a semințelor  
 de struguri.

Procedeu, conform invenției, include  
 aducerea semințelor de struguri într-o stare  
 de strat suspendat de către un flux de aer cu  
 temperatura de 70°C, viteză de 11,4 m/s și  
 debitul de 430 m<sup>3</sup>/h, tratarea acestora cu  
 microunde cu o frecvență de 2450 MHz emise  
 de un generator de microunde cu puterea de  
 600 W și autosepararea treptată a semințelor  
 uscate din stratul suspendat în funcție de  
 masa și umiditatea inițială a acestora,  
 totodată procesul de autoseparare începe  
 după o perioadă de 160 min și se finalizează  
 după 210 min.

Revendicări: 1

\*  
 \* \*

- (54) **Process for drying grape seeds**
- (57) The invention relates to the food industry,  
 namely to a process for drying grape seeds.  
 The process, according to the invention, com-  
 prises bringing the grape seeds in a suspen-  
 ded layer state by an air flow with a tempera-  
 ture of 70°C, a speed of 11.4 m/s and a flow



rate of 430 m<sup>3</sup>/h, treatment thereof with microwaves with a frequency of 2450 MHz, emitted by a microwave generator with a power of 600 W and gradual self-separation of dry seeds from the suspended layer, depending on their initial weight and moisture, at the same time the self-separation process begins after a period of 160 min and ends in 210 min.

Claims: 1

(54) **Способ сушки виноградных семян**

(57) Изобретение относится к пищевой промышленности, а именно к способу сушки виноградных семян.

Способ, согласно изобретению, включает приведение семян винограда в состоянии взвешенного слоя потоком воздуха с температурой 70°C, скоростью 11,4 м/с и расходом 430 м<sup>3</sup>/ч, их обработку микроволнами с частотой 2450 МГц, излучаемыми микроволновым генератором мощностью 600 Вт и постепенное самоотделение сухих семян из взвешенного слоя в зависимости от их начальной массы и влажности, при этом процесс самоотделения начинается через период в 160 мин и завершается через 210 мин.

П. формулы: 1

(11) **1580** (13) Y

(51) **Int. Cl.:** **A23L 33/10** (2016.01)  
**A61K 35/00** (2006.01)  
**A61K 36/21** (2006.01)  
**A61K 36/282** (2006.01)  
**A61K 127/00** (2006.01)  
**A61K 131/00** (2006.01)  
**A61K 9/48** (2006.01)  
**A61P 37/02** (2006.01)  
**A61P 39/00** (2006.01)

(21) s 2021 0003

(22) 2021.01.27

(71)(72)(73) MEREUȚĂ Ion, MD; CARAUȘ Vladimir, MD; STRUTINSCHI Tudor, MD

(54) **Suplimente alimentare biologic active cu activitate antioxidantă**

(57) Invenția se referă la industria alimentară și sanocreatologie, și anume la suplimente alimentare biologic active cu activitate antioxidantă.

Suplimentele alimentare includ: extract uscat din semințe de amarant, extract uscat din frunze de pelin, extract uscat de dihidroquercetină, extract uscat din tribulus, extract uscat

din rădăcină de ghimbir, extract uscat din frunze de cornet, extract uscat din coajă de nucă, extract uscat din curcuma și extract uscat din rădăcină de păpădie, ingredientele fiind luate în diferite raporturi calitative și cantitative.

Revendicări: 3

(54) **Biologically active food additives with antioxidant activity**

(57) The invention relates to the food industry and sanocreatology, namely to biologically active food additives with antioxidant activity.

Food additives include: amaranth seed dry extract, wormwood leaf dry extract, dihydroquercetin dry extract, tribulus dry extract, ginger root dry extract, cocklebur leaf dry extract, walnut peel dry extract, turmeric dry extract, and dandelion root dry extract, ingredients being taken in different qualitative and quantitative ratios.

Claims: 3

(54) **Биологически активные пищевые добавки с антиоксидантной активностью**

(57) Изобретение относится к пищевой промышленности и санокреатологии, а именно к биологически активным добавкам к пище с антиоксидантной активностью.

Пищевые добавки включают: сухой экстракт семян амаранта, сухой экстракт листьев полыни, сухой экстракт дигидрохверцетина, сухой экстракт трибулуса, сухой экстракт корня имбиря, сухой экстракт листьев дурнишника, сухой экстракт кожуры грецкого ореха, сухой экстракт куркумы и сухой экстракт корня одуванчика, ингредиенты взяты в разных качественных и количественных соотношениях.

П. формулы: 3

(11) **1581** (13) Y

(51) **Int. Cl.:** **A61B 10/00** (2006.01)  
**G01N 33/52** (2006.01)

(21) s 2021 0017

(22) 2021.03.12

(71)(73) IP UNIVERSITATEA DE STAT DE MEDICINĂ ȘI FARMACIE „NICOLAE TESTEMIȚANU” DIN REPUBLICA MOLDOVA, MD

(72) PANTEA Valeriana, MD; ANDRONACHE Lilia,

MD; SARDARI Veronica, MD; FULGA Ala, MD; ȘVEȚ Inna, MD; GAMANIUC Marina, MD; GHINDA Sergiu, MD; POPA Veaceslav, MD

(54) **Metodă de apreciere a influenței substanțelor biologice active asupra capacității de producere a hidrogenului sulfurat de către un țesut biologic**

(57) Invenția se referă la medicină și biochimie și poate fi utilizată pentru selectarea compușilor biologici activi, care influențează asupra producerii hidrogenului sulfurat endogen, aprecierea activității remediilor noi în prevenirea complicațiilor bolilor cardiovasculare și neurodegenerative, diabetului zaharat și altor boli.

Esența invenției constă în aceea că substanțele pentru testare în diferite concentrații se amestecă cu o soluție de 0,05 M de tampon fosfat cu pH-ul 7,4 cu conținut de omogenizat tisular, și anume din țesut hepatic, cu concentrația de 1,0...3,0 mg proteină/mL, care se incubează la temperatura de 37°C, timp de 5...10 min, apoi se adaugă un amestec, care conține o soluție de 0,05 M de tampon fosfat cu pH-ul 7,4, L-cisteină (concentrația finală de 0,8...1,6 mM/L) și piridoxal 5'-fosfat (concentrația finală de 0,08...0,16 mM/L). Probele se acoperă cu un capac, care conține în partea interioară un strat de gel de agaroză, obținut prin amestecarea unei soluții de 1% de agaroză cu o soluție, care conține 0,18 M de tartrat de sodiu și potasiu și 0,08 M de hidroxid de cupru (II), în raport de 4:1, cu pH-ul 9,0...9,7. Probele se incubează la temperatura de 37°C, timp de 2 ore, după care capacul cu gelul de agaroză se introduce în cititorul de plăci și se măsoară absorbanta la lungimea de undă de 320 nm, apoi se calculează capacitatea de producere a hidrogenului sulfurat sub influența substanțelor cercetate după formula:

$CP (\%) = 100 - [1 - (Apr - Ab) / (Ak - Ab)] * 100$ , unde:

CP (%) - capacitatea de producere a hidrogenului sulfurat;

Apr - absorbanta probei de cercetat;

Ak - absorbanta probei de control;

Ab - absorbanta probei blank;

în cazul în care capacitatea de producere a hidrogenului sulfurat este mai mare de 100%, substanța cercetată activează capacitatea de producere a hidrogenului sulfurat, iar dacă este mai mică de 100%, substanța cercetată inhibă capacitatea de producere a hidrogenului sulfurat.

Revendicări: 1

\*  
\* \*

(54) **Method for assessing the influence of biologically active substances on hydrogen sulphide production capacity by a biological tissue**

(57) The invention relates to medicine and biochemistry and can be used for selecting biologically active compounds affecting the production of endogenous hydrogen sulfide, assessment of the activity of new agents in the prevention of complications of cardiovascular and neurodegenerative diseases, diabetes mellitus and other diseases.

Summary of the invention consists in that the test substances in various concentrations are mixed with a 0.05 M phosphate buffer solution with the pH 7.4 containing tissue homogenate, namely from liver tissue, with a concentration of 1.0...3.0 mg protein/mL, which are incubated at 37°C for 5...10 min, then is added a mixture, containing 0.05 M phosphate buffer solution with the pH 7.4, L-cysteine (final concentration of 0.8...1.6 mM/L) and pyridoxal-5'-phosphate (final concentration of 0.08...0.16 mM/L). The samples are closed with a cover, containing on the inside a layer of agarose gel, prepared by mixing a 1% agarose solution with a solution, containing 0.18 M sodium and potassium tartrate and 0.08 M copper (II) hydroxide, in a ratio of 4:1, with the pH 9.0...9.7. The samples are incubated at 37°C for 2 hours, after which the cover with the agarose gel is introduced into a plate reader and is measured the absorbance at a wavelength of 320 nm, then is calculated the hydrogen sulfide production capacity under the influence of the test substances according to the formula:

$CP (\%) = 100 - [1 - (Apr - Ab) / (Ak - Ab)] * 100$ , where:

CP (%) - hydrogen sulfide production capacity;

Apr - absorption of the test sample;

Ak - absorption of the control sample;

Ab - absorption of the blank sample;

in the event if the hydrogen sulfide production capacity exceeds 100%, the test substance activates the hydrogen sulfide production capacity, and if it is less than 100%, the test substance inhibits the hydrogen sulfide production capacity.

Claims: 1

\*  
\* \*

(54) **Метод оценки влияния биологически активных веществ на способность выработки сероводорода биологической тканью**

(57) Изобретение относится к медицине и биохимии и может быть использовано для вы-

бора биологически активных соединений, влияющих на выработку эндогенного сероводорода, оценки активности новых средств в профилактике осложнений сердечно-сосудистых и нейродегенеративных заболеваний, сахарного диабета и других заболеваний.

Сущность изобретения состоит в том, что исследуемые вещества в различных концентрациях смешивают с 0,05 М раствора фосфатного буфера с pH 7,4, содержащим гомогенат из ткани, а именно из ткани печени, с концентрацией 1,0...3,0 мг белка/мл, которые инкубируют при температуре 37°C, в течение 5...10 мин, затем добавляют смесь, которая содержит 0,05 М раствора фосфатного буфера с pH 7,4, L-цистеин (конечная концентрация 0,8...1,6 мМ/л) и пиридоксаль-5'-фосфата (конечная концентрация 0,08...0,16 мМ/л). Пробы закрывают крышкой, содержащей с внутренней стороны слой из агарозного геля, приготовленного смешиванием 1%-го раствора агарозы с раствором, содержащим 0,18 М тартрата натрия и калия и 0,08 М гидроксида меди (II), при соотношении 4:1, с pH 9,0...9,7. Пробы инкубируют при температуре 37°C, в течение 2-х часов, после чего крышку с агарозным гелем вставляют в ридер для пластин и измеряют поглощение при длине волны 320 нм, затем рассчитывают способность выработки сероводорода под воздействием исследуемых веществ по формуле:

$CP (\%) = 100 - [1 - (Apr - Ab) / (Ak - Ab)] * 100$ , где:  
 CP (%) - способность выработки сероводорода;

Apr - поглощение исследуемой пробы;

Ak - поглощение контрольной пробы;

Ab - поглощение холостой пробы;

в случае если способность выработки сероводорода превышает 100%, исследуемое вещество активирует способность выработки сероводорода, а если оно менее 100%, исследуемое вещество ингибирует способность выработки сероводорода.

П. формулы: 1

- (11) 1582 (13) Y
- (51) Int. Cl.: A61J 3/00 (2006.01)
- (21) s 2020 0138
- (22) 2020.10.26

(71)(73) UNIVERSITATEA DE STAT DE MEDICINĂ ȘI FARMACIE „NICOLAE TESTEMIȚANU” DIN REPUBLICA MOLDOVA, MD

(72) COBZAC Vitalie, MD; NACU Viorel, MD; JIAN Mariana, MD

(54) **Dispozitiv pentru separarea pastei osoase demineralizate**

(57) Invenția se referă la tehnica medicală, și poate fi utilizată în medicina regenerativă, ingineria tisulară și transplantologie pentru separarea pastei osoase demineralizate.

Dispozitivul pentru separarea pastei osoase demineralizate constă dintr-un tub, un capăt al căruia este executat în formă de con trunchiat, iar capătul opus - în formă de pâlnie. La jumătatea tubului, din partea capătului executat în formă de pâlnie, este executată o tăietură transversală, care ocupă 2/3 din diametrul tubului, prin care este introdus un strecurător cilindric în interiorul tubului, diametrul exterior al căruia este identic cu diametrul interior al tubului, iar grosimea lui corespunde cu lățimea tăieturii transversale, totodată strecurătorul cilindric este executat din țesătură cu dimensiunile porilor de  $\leq 100 \mu\text{m}$ , iar pe marginea de sus a lui sunt executate niște margini de sprijin și un mâner. La capătul tubului executat în formă de pâlnie este introdusă o pâlnie, la care diametrul exterior al tubului de scurgere a ei este egal cu diametrul interior al tubului dispozitivului, având o lungime necesară pentru a comprima țesătura strecurătorului cu 1/2...3/4 din grosimea lui.

Revendicări: 1

Figuri: 7

\*  
\* \*

(54) **Device for separating demineralized bone paste**

(57) The invention relates to medical equipment and can be used in regenerative medicine, tissue engineering and transplantology for separating the demineralized bone paste.

The device for separating demineralized bone paste consists of a tube, one end of which is made in the form of a truncated cone, and the opposite end - in the form of a funnel. In the middle of the tube, on the side of the funnel-shaped end, is made a cross-section, occupying 2/3 of the tube diameter, through which a cylindrical strainer is inserted into the tube, the outer diameter of which is equal to the inner diameter of the tube, and its thickness corresponds to the width of the cross-section, also the cylindrical strainer is made of fabric with pore sizes  $\leq 100 \mu\text{m}$ , and

on its upper edge are made several supporting edges and a handle. At the end of the tube, made in the form of a funnel, is inserted a funnel, in which the outer diameter of the drain tube is equal to the inner diameter of the device tube, and the required length to compress the strainer tissue by  $\frac{1}{2}$ ... $\frac{3}{4}$  of its thickness.

Claims: 1

Fig.: 7

\*  
\* \* \*

(54) **Устройство для отделения деминерализованной костной пасты**

(57) Изобретение относится к медицинской технике и может быть использовано в регенеративной медицине, тканевой инженерии и трансплантологии для отделения деминерализованной костной пасты.

Устройство для отделения деминерализованной костной пасты состоит из трубки, один конец которой выполнен в форме усеченного конуса, а противоположный конец - в форме воронки. На середине трубки, со стороны конца, выполненного в форме воронки, выполнен поперечный срез, занимающий  $\frac{2}{3}$  диаметра трубки, через который внутрь трубки вставляют цилиндрический процеживатель, внешний диаметр которого равен внутреннему диаметру трубки, а его толщина соответствует ширине поперечного среза, также цилиндрический процеживатель выполнен из ткани с размерами пор  $\leq 100$  мкм, а на его верхнем краю выполнены несколько опорных кромок и ручка. На конце трубки, выполненной в виде воронки, вставлена воронка, у которой внешний диаметр сливной трубки равен внутреннему диаметру трубки устройства, имеющая необходимую длину для сжатия ткани процеживателя на  $\frac{1}{2}$  ...  $\frac{3}{4}$  из его толщины.

П. формулы: 1

Фиг.: 7

(11) **1583** (13) Y

(51) **Int. Cl.:** **A61K 36/00** (2006.01)  
**A61K 36/21** (2006.01)  
**A61K 36/282** (2006.01)  
**A61K 36/52** (2006.01)  
**A61K 127/00** (2006.01)  
**A61K 131/00** (2006.01)  
**A61K 9/48** (2006.01)  
**A61P 5/06** (2006.01)  
**A61P 5/14** (2006.01)

(21) s 2021 0028

(22) 2021.04.14

(71)(73) INSTITUȚIA PUBLICĂ INSTITUTUL DE FIZIOLOGIE ȘI SANOCREATOLOGIE A MEC, MD

(72) CEBOTARI Anghela, MD; MEREUȚĂ Ion, MD; CARAUȘ Vladimir, MD

(54) **Supliment alimentar fitoterapeutic pentru restabilirea eutiroidiei după infecția virală SARS-CoV-2**

(57) Invenția se referă la sanocreatologie și medicină, în special la un supliment alimentar fitoterapeutic pentru restabilirea eutiroidiei după infecția virală SARS-CoV-2.

Suplimentul alimentar, conform invenției, include extracte uscate din (în mas.%): semințe de amarant 22,0, partea aeriană de cornet 22,0, coajă de nucă 18,0, partea aeriană de ciulin de lapte 16,0, frunze de pelin 15,0 și partea aeriană de leuzea 7,0.

Revendicări: 1

\*  
\* \* \*

(54) **Phytotherapeutic food additive for restoring euthyroidism after SARS-CoV-2 viral infection**

(57) The invention relates to sanocreatology and medicine, in particular to a phytotherapeutic food additive for restoring euthyroidism after SARS-CoV-2 viral infection.

The food additive, according to the invention, comprises dry extracts from (in wt.%): amaranth seeds 22.0, aboveground part of cocklebur 22.0, walnut peel 18.0, aboveground part of milk thistle 16.0, wormwood leaves 15.0 and aboveground part of leuzea 7.0.

Claims: 1

\*  
\* \* \*

(54) **Фитотерапевтическая пищевая добавка для восстановления эутиреоза после вирусной инфекции SARS-CoV-2**

(57) Изобретение относится к санокреатологии и медицине, в частности к фитотерапевтической пищевой добавке для восстановления эутиреоза после вирусной инфекции SARS-CoV-2.

Пищевая добавка, согласно изобретению, включает сухие экстракты из (в масс.%): семян амаранта 22,0, надземной части дурнишника 22,0, кожуры грецкого ореха 18,0, надземной части расторопши 16,0, листьев полыни 15,0 и надземной части левзеи 7,0.

П. формулы: 1

- (11) **1584** (13) Y
- (51) **Int. Cl.: C12N 5/071** (2010.01)
- (21) s 2020 0137
- (22) 2020.10.26
- (71)(73) UNIVERSITATEA DE STAT DE MEDICINĂ ȘI FARMACIE „NICOLAE TESTEMIȚANU” DIN REPUBLICA MOLDOVA, MD
- (72) JIAN Mariana, MD; NACU Viorel, MD; COB-ZAC Vitalie, MD; BRANIȘTE Fiodor, MD

(54) **Metodă de izolare a culturilor celulare**  
 (57) Invenția se referă la medicina regenerativă și ingineria tisulară și poate fi utilizată pentru izolarea culturilor celulare predestinate transplantării sau testării *in vitro* a diferitor compuși sau substanțe.

Esența invenției constă în aceea că se amplasează un explant într-un vas pentru cultură celulară, în care se toarnă mediu de cultură celulară, astfel încât explantul să fie suspendat în mediu, care se incubează la temperatura de 37°C, 5% CO<sub>2</sub> și în mediu umed, timp de 3...4 zile, după care se schimbă mediul de cultură celulară și se toarnă un volum redus de mediu, astfel încât explantul să fie atașat la suprafața mediului de cultură și se incubează în aceleași condiții. Mediul de cultură se schimbă peste fiecare 24...48 de ore, apoi după apariția coloniilor celulare în jurul explantului, acesta se amplasează în altă parte a vasului de cultură cu adăugarea de mediu de cultură într-un volum pentru menținerea explantului la suprafața mediului de cultură. Numărul de schimbări ale locului explantului depinde de mărimea vasului pentru cultură celulară, iar izolarea celulelor se efectuează până în momentul când timp de mai mult de 7 zile nu are loc trecerea celulelor de pe explant pe suprafața mediului cu formarea de colonii celulare.

Revendicări: 1  
 Figuri: 4

\*  
 \* \*

- (54) **Method for isolating cell cultures**
- (57) The invention relates to regenerative medicine and tissue engineering and can be used for isolating cell cultures intended for transplantation or testing of various compounds or substances *in vitro*.  
 Summary of the invention consists in that the explant is placed in a cell culture vessel, into which a cell culture medium is poured, so that the explant is suspended in an environment

that is incubated at 37°C, 5% CO<sub>2</sub> and in a humid environment for 3...4 days, after which the cell culture medium is changed and a small volume of medium is poured so that the explant is attached to the surface of the culture medium and incubated under the same conditions. The culture medium is changed every 24...48 hours, then after the appearance of cell colonies around the explant, it is placed in another part of the culture vessel with the addition of the culture medium in volume to maintain the explant on the surface of the culture medium. The number of changes in explant sites depends on the size of the cell culture vessel, and the isolation of cells is carried out until, for more than 7 days, the transition of cells from the explant to the surface of the medium with the formation of cell colonies occurs.

Claims: 1  
 Fig.: 4

\*  
 \* \*

- (54) **Метод выделения клеточных культур**
- (57) Изобретение относится к регенеративной медицине и тканевой инженерии и может быть использовано для выделения клеточных культур, предназначенных для трансплантации или тестирования различных соединений или веществ *in vitro*.  
 Сущность изобретения состоит в том, что помещают эксплантат в сосуд для культивирования клеток, в который наливают среду для культивирования клеток, так чтобы эксплантат суспендировался в среде, которую инкубируют при температуре 37° С, 5% CO<sub>2</sub> и в влажной среде, в течение 3...4 дней, после чего меняют среду для культивирования клеток и наливают небольшой объем среды, так чтобы эксплантат прикрепился к поверхности среды для культивирования и инкубируют в тех же условиях. Среду для культивирования меняют через каждые 24...48 часов, затем после появления клеточных колоний вокруг эксплантата его помещают в другую часть сосуда для культивирования с добавлением среды для культивирования в объеме для поддержания эксплантата на поверхности среды для культивирования. Количество изменения мест эксплантата зависит от размера сосуда для культивирования клеток, а выделение клеток проводят до тех пор, пока в течение более 7

дней не происходит переход клеток с экплантата на поверхность среды с образованием клеточных колоний.

П. формулы: 1  
Фиг.: 4

оловом, где концентрация олова составляет 0,08% ат. Материал изготовлен в виде микропровода диаметром 150 нм в молибденовой стеклянной изоляции.

П. формулы: 1

- (11) **1585** (13) Y  
(51) **Int. Cl.: C22C 12/00** (2006.01)  
(21) s 2020 0093  
(22) 2020.08.07  
(71)(73) INSTITUTUL DE INGINERIE ELECTRONICĂ ȘI NANOTEHNOLOGII „D. Ghițu”, MD  
(72) KONOPKO Leonid, MD; NIKOLAEVA Albina, MD; BODIUL Pavel, MD; PARA Gheorghe, MD  
(54) **Material termoelectric anizotrop pe bază de bismut**  
(57) Invenția se referă la tehnica electronică și poate fi utilizată pentru confecționarea termoelectrozilor pentru generatoare termoelectrice. Materialul termoelectric anizotrop pe bază de bismut, conform invenției, constă din bismut dopat cu staniu, unde concentrația staniului constituie 0,08% ат. Materialul este confecționat în formă de microfir cu diametrul de 150 nm în izolație de sticlă de molibden.

Revendicări: 1

\*  
\* \*

- (54) **Anisotropic thermoelectric material based on bismuth**  
(57) The invention relates to electronic engineering and can be used for the manufacture of thermoelectrodes for thermoelectric generators. The anisotropic thermoelectric material based on bismuth, doped with tin, where the tin concentration is 0.08 atm.%. The material is made in the form of a microwire with a diameter of 150 nm in molybdenum glass insulation.

Claims: 1

\*  
\* \*

- (54) **Анизотропный термоэлектрический материал на основе висмута**  
(57) Изобретение относится к электронной технике и может быть использовано для изготовления термоэлектродов для термоэлектрических генераторов. Анизотропный термоэлектрический материал на основе висмута, согласно изобретению, состоит из висмута, легированного

- (11) **1586** (13) Y  
(51) **Int. Cl.: E04B 1/38** (2006.01)  
**E04B 1/48** (2006.01)  
**F16B 13/00** (2006.01)  
**F16B 13/02** (2006.01)  
(21) s 2021 0040  
(22) 2021.06.03  
(71)(72)(73) TERMICAN Sergiu, MD  
(54) **Diblu expandabil**  
(57) Invenția se referă la construcție, în special la dibluri expandabile utilizate la executarea lucrărilor de construcție și de montare pentru fixarea izolației termice exterioare pe construcțiile din beton sau cărămidă. Diblul expandabil, conform invenției, conține un corp cilindric (1) cu canal central pentru amplasarea unui șurub (11) și o porțiune expandabilă (4), formată din semicilindri (5 și 6) din contul executării unei fante longitudinale (7) la capătul anterior al corpului cilindric (1). Suprafața exterioară a semicilindrilor (5 și 6) este executată dințată. Adiacent porțiunii expandabile (4) a corpului cilindric (1) este amplasată o porțiune filetată (8) cu caneluri longitudinale (9). La capătul posterior al corpului cilindric (1) este executată o porțiune (10) cu proeminențe inelare, și o placă de presiune (2) de formă inelară cu un orificiu central (13) și orificii străpunse (14). Din partea inferioară a plăcii (2) sunt executate patru nervuri de rigiditate (3). Pe suprafața șurubului (11), de-a lungul acestuia, este executată o înfășurare elicoidală de sârmă (12) din fibră de sticlă, fixată cu un adeziv. Nervurile de rigiditate (3) ale plăcii (2) sunt prelungite de-a lungul porțiunii (10) cu proeminențe inelare, iar șurubul (11) este executat din compozit de sticlă.

Revendicări: 3

Figuri: 5

\*  
\* \*

- (54) **Expandable dowel**  
(57) The invention relates to construction, in particular to expandable dowels used when performing civil and erection works for fastening external thermal protection on concrete or brick structures.

The expandable dowel, according to the invention, comprises a cylindrical body (1) with a central channel for accommodating a screw (11) and a spacer section (4) formed from semi-cylinders (5 and 6) by making a longitudinal slot (7) at the front end of the cylindrical body (1). The outer surface of the semi-cylinders (5 and 6) is made toothed. Adjacent to the spacer section (4) of the cylindrical body (1) is placed a threaded section (8) with longitudinal grooves (9). At the rear end of the cylindrical body (1) is made a section (10) with annular protrusions, and an annular pressure plate (2) with a central hole (13) and through holes (14). On the underside of the plate (2) are made four stiffening ribs (3). On the surface of the screw (11), along it, is made a helical wire winding (12) of fiberglass, fixed with an adhesive. The stiffening ribs (3) of the plate (2) are extended along the section (10) with annular protrusions and the screw (11) is made of glass composite.

Claims: 3

Fig.: 5

\*  
\* \*

(54) **Распорный дюбель**

(57) Изобретение относится к строительству, в частности к распорным дюбелям применяемым при выполнении строительно-монтажных работ для крепления наружной теплоизоляции на бетонных или кирпичных конструкциях.

Распорный дюбель, согласно изобретению, содержит цилиндрический корпус (1) с центральным каналом для размещения шурупа (11) и распорным участком (4), образованным из полуцилиндров (5 и 6) за счет выполнения продольной прорези (7) на переднем конце цилиндрического корпуса (1). Наружная поверхность полуцилиндров (5 и 6) выполнена зубчатой. Смежно распорному участку (4) цилиндрического корпуса (1) расположен резьбовой участок (8) с продольными пазами (9). На заднем конце цилиндрического корпуса (1) выполнен участок (10) с кольцевыми выступами, и прижимная пластина (2) кольцевой формы с центральным отверстием (13) и сквозными отверстиями (14). С нижней стороны пластины (2) выполнены четыре ребра жесткости (3). На поверхности шурупа (11), вдоль него, выполнена винтовая проволоочная навивка (12) из стекловолокна, закрепленная клеящим веществом. Ребра жесткости (3) пластины (2) продлены вдоль

участка (10) с кольцевыми выступами, а шуруп (11) выполнен из стеклокомпозита.

П. формулы: 3

Фиг.: 5

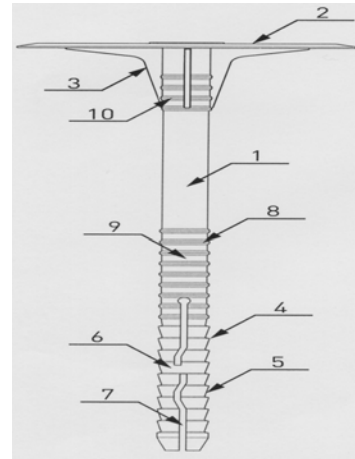

(11) **1587** (13) Y

(51) **Int. Cl.: G01L 21/14** (2006.01)

(21) s 2020 0063

(22) 2020.06.16

(71)(73) INSTITUTUL DE INGINERIE ELECTRONICĂ ȘI NANOTEHNOLOGII „D. Ghițu”, MD

(72) BELOȚERCOVSCII Igori, MD; SIDORENKO Anatolie, MD; CONDREA Elena, MD; MORARI Roman, MD

(54) **Vacuummetru termoelectric**

(57) Invenția se referă la domeniul de măsurare a presiunii și poate fi utilizată pentru măsurarea presiunilor joase ale gazelor.

Vacuummetrul termoelectric, conform invenției, conține un corp cilindric cav (2) din material termoconductor, în interiorul căruia este fixat un element sensibil (1), executat dintr-o peliculă subțire electroizolatoare, pe suprafața căreia sunt depuse un circuit de încălzire și un circuit de măsurare, ultimul fiind executat în formă de baterie de termocupluri. Din ambele părți ale elementului sensibil (1) este amplasat câte un ecran termoconductor plat (3 și 4) cu orificii străpunse (7) și cu o suprafață cu oglinzi (8), orientată spre elementul sensibil (1). Pe suprafața exterioară a corpului (2), la nivelul circuitului de măsurare, sunt bobinate un termorezistor (5) și un încălzitor ohmic (6).

Revendicări: 1

Figuri: 2

\*  
\* \*

(54) **Thermoelectric vacuum gauge**

(57) The invention relates to the field of pressure measurement, and can be used for measuring low gas pressures.

The thermoelectric vacuum gauge, according to the invention, comprises a hollow cylindrical body (2) of a heat-conducting material, inside which is fixed a sensitive element (1), made of a thin electrical insulating film, on the surface of which are applied a heating circuit and a measuring circuit, the latter being made in the form of a battery of thermocouples. On both sides of the sensitive element (1) is placed a flat heat-conducting screen (3 and 4) with through holes (7) and with a mirror surface (8), oriented towards the sensitive element (1). On the outer surface of the body (2), at the level of the measuring circuit, are wound a thermistor (5) and an ohmic heater (6).

Claims: 1

Fig.: 2

\*  
\* \*

(54) **Термоэлектрический вакуумметр**

(57) Изобретение относится к области измерения давления, и может быть использовано для измерения низких давлений газов.

Термоэлектрический вакуумметр, согласно изобретению, содержит полый цилиндрический корпус (2) из теплопроводного материала, внутри которого закреплен чувствительный элемент (1), выполненный из тонкой электроизоляционной пленки, на поверхности которой нанесены нагревательная цепь и измерительная цепь, последняя будучи выполнена в виде батареи термопар. С обеих сторон чувствительного элемента (1) размещено по одному плоскому теплопроводному экрану (3 и 4) со сквозными отверстиями (7) и с зеркальной поверхностью (8), ориентированной к чувствительному элементу (1). На внешней поверхности корпуса (2), на уровне измерительной цепи, намотаны терморезистор (5) и омический нагреватель (6).

П. формулы: 1

Фиг.: 2

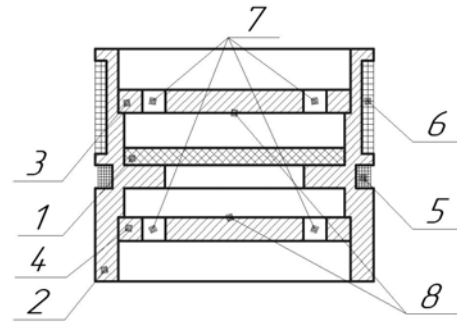

(11) 1588 (13) Y

(51) Int. Cl.: G01N 27/12 (2006.01)

(21) s 2020 0110

(22) 2020.09.10

(71)(73) UNIVERSITATEA TEHNICĂ A MOLDOVEI, MD

(72) LUPAN Oleg, MD; ABABII Nicolai, MD; TROFIM Viorel, MD

(54) **Procedeu de obținere a senzorului de hidrogen stabil la umiditate**

(57) Invenția se referă la tehnica electrică de măsurat, în particular la procedee de obținere a senzorilor de hidrogen stabili la schimbarea umidității mediului ambiant.

Procedeu de obținere a senzorului de hidrogen stabil la umiditate, include depunerea peliculei nanostructurate de oxid de cupru pe un suport din sticlă prin metoda sintezei chimice din soluție, tratarea termică rapidă la temperatura de 750°C timp de 60 s, depunerea peliculei de Al<sub>2</sub>O<sub>3</sub> prin evaporarea termică în vid a tri-izopropilatului de aluminiu Al(C<sub>3</sub>H<sub>7</sub>O)<sub>3</sub>, tratarea termică în aer a structurii obținute la temperatura de 620°C timp de 40 min, și depunerea contactelor de Cr-Au în formă de meandru.

Revendicări: 1

Figuri: 4

\*  
\* \*

(54) **Method for producing a moisture-resistant hydrogen sensor**

(57) The invention relates to electrical measuring engineering, in particular to methods for producing environmental humidity change-resistant hydrogen sensors.

The method for producing a moisture-resistant hydrogen sensor comprises deposition of a nanostructured copper oxide film on a glass substrate by the method of chemical synthesis in solution, rapid heat treatment at 750°C for 60 s, deposition of an Al<sub>2</sub>O<sub>3</sub> film by thermal evaporation in vacuum of aluminum



triisopropylate  $Al(C_3H_7O)_3$ , heat treatment in air of the obtained structure at a temperature of 620°C for 40 min, and deposition of meander-shaped Cr-Au contacts.

Claims: 1

Fig.: 4

\*  
\* \*

(54) **Способ получения влагостойкого датчика водорода**

(57) Изобретение относится к электроизмерительной технике, в частности к способам получения датчиков водорода, устойчивым к изменению влажности окружающей среды.

Способ получения влагостойкого датчика водорода, включает осаждение наноструктурированной пленки оксида меди на стеклянную подложку методом химического синтеза в растворе, быструю термообработку при температуре 750°C в течение 60 с, осаждение пленки  $Al_2O_3$  термическим испарением в вакууме три-изопропилата алюминия  $Al(C_3H_7O)_3$ , термообработку в воздухе полученной структуры при температуре 620°C в течение 40 мин, и нанесение контактов Cr-Au в виде меандра.

П. формулы: 1

Фиг.: 4

(11) **1589** (13) Y

(51) **Int. Cl.: G09F 11/02** (2006.01)

(21) s 2020 0143

(22) 2020.11.13

(71)(72)(73) ALBU Veaceslav, RO

(74) MARGINE Ion

(54) **Dispozitive demonstrative**

(57) Invenția se referă la dispozitive demonstrative, destinate expunerii operelor de artă plastică, materialelor publicitare și informative, materialelor decorative în spațiile publice sau private.

Dispozitivul demonstrativ conține o bază (1), în care este executat un locaș (5), baza (1) fiind dotată cu un mecanism de acționare (2), și un ax tubular (3), amplasat cu posibilitatea mișcării de rotație în locaș (5). În ax (3) este amplasată coaxial o tijă (6) cu posibilitatea deplasării axiale, capătul liber al axului (3) fiind dotat cu un fixator (7) pentru fixarea poziției tijei (6). Pe capătul liber al tijei (6), conform primei realizări a dispozitivului, este fixat un corp tridimensional publicitar (8), iar,

conform celei de-a doua realizări a dispozitivului, corpul (8) este fixat pe capătul liber al tijei (6) printr-un dispozitiv de susținere și fixare (19). Corpul (8) este format dintr-un cadru (9) cu elemente de fixare (10), care este acoperit cu plăci demonstrative (11), fixate pe cadru (9) cu un decalaj (12) între ele, în corp (8) fiind fixate surse de lumină (14) și de sunet (15), care sunt alimentate de la o sursă de curent autonomă (13) și care comunică cu un dispozitiv de programare (16).

Revendicări: 4

Figuri: 9

\*  
\* \*

(54) **Demonstration devices**

(57) The invention relates to demonstration devices, intended for displaying works of fine art, advertising and information materials, decorative materials in public or private premises.

The demonstration devices comprises a base (1), in which is made a recess (5), the base (1), being equipped with a drive mechanism (2), and a tubular axle (3), installed with the possibility of rotation in the recess (5). In the axle (3) is coaxially placed a rod (6) with the possibility of axial movement, the free end of the axle (3) being equipped with a lock (7) for fixing the position of the rod (6). On the free end of the rod (6), according to the first embodiment of the device, is fixed a three-dimensional advertising body (8), and according to the second embodiment of the device, the body (8) is fixed on the free end of the rod (6) by a supporting-fixing device (19). The body (8) consists of a frame (9) with fixing elements (10), covered with demonstration plates (11), fixed on the frame (9) with a gap (12) between them, in the body (8) being fixed light (14) and sound (15) sources, which are powered from an autonomous current source (13) and communicate with a programming device (16).

Claims: 4

Fig.: 9

\*  
\* \*

(54) **Демонстрационные устройства**

(57) Изобретение относится к демонстрационным устройствам, предназначенным для показа произведений изобразительного искусства, рекламных и информационных материалов, декоративных материалов в общественных или частных помещениях.

Демонстрационное устройство содержит основание (1), в котором выполнено углубление (5), основание (1) будучи снабженным приводным механизмом (2) и трубчатой осью (3), установленной с возможностью вращения в углублении (5). В оси (3) соосно размещен шток (6) с возможностью осевого перемещения, свободный конец оси (3) будучи снабжен фиксатором (7) для закрепления положения штока (6). На свободном конце штока (6), согласно первому исполнению устройства, закреплен трёхмерный рекламный корпус (8), а согласно второму исполнению устройства, корпус (8) закреплен на свободном конце штока (6) опорно-фиксирующим устройством (19). Корпус (8) состоит из рамы (9) с фиксирующими элементами (10), покрытой демонстрационными пластинами (11), закрепленными на раме (9) с зазором (12) между ними, в корпусе (8) будучи закрепленными

источники света (14) и звука (15), которые питаются от автономного источника тока (13) и сообщаются с устройством программирования (16).

П. формулы: 4

Фиг.: 9

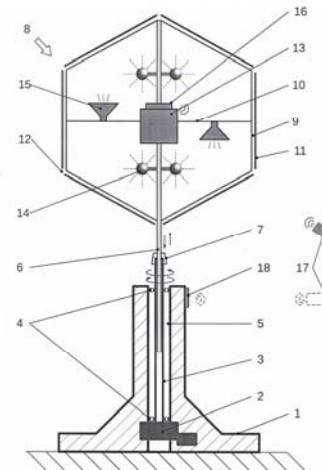

**FG9A Publicarea traducerii fascicolului de  
brevet european validat în Republica Moldova/  
Publication of the translation of the European  
patent specification validated  
in the Republic of Moldova/  
Публикация перевода описания  
изобретения к европейскому патенту,  
валидированному в Республике Молдова**

**B**revetul european validat conferă aceleași drepturi ca și cele conferite de un brevet, în conformitate cu Legea nr. 50/2008 privind protecția invențiilor, de la data publicării de către OEB a mențiunii privind eliberarea brevetului.

**T**he validated European patent shall confer as from the date of publication of the mention of the issuance of the patent by the EPO the same rights as would be conferred by a patent in accordance with the Law No. 50/2008 on the Protection of Inventions.

**B**алидированный европейский патент предоставляет те же права, что и патент в соответствии с Законом № 50/2008 об охране изобретений, с даты публикации ЕПВ сведений о выдаче патента.

- (11) **MD/EP 3302471 (13) T2**
- (51) **Int.CI.: A61K 31/4439** (2006.01.01)  
**C07D 317/02** (2006.01.01)  
**C07D 317/06** (2006.01.01)  
**C07D 487/04** (2006.01.01)  
**C07D 401/14** (2006.01.01)  
**C07D 401/06** (2006.01.01)  
**C07D 403/06** (2006.01.01)  
**C07D 403/12** (2006.01.01)  
**C07D 231/56** (2006.01.01)  
**C07D 471/14** (2006.01.01)
- (21) e 2018 0368
- (96) 16804153.1, 2016.05.27
- (97) 3302471, 2018.04.11
- (80) EPB nr. 34/2021, 2021.08.25
- (87) WO 2016/196346, 2016.12.08
- (31) 201562168529P; 201562168581P;  
201562269745P
- (32) 2015.05.29; 2015.05.29; 2015.12.18
- (33) US; US; US
- (71)(73) EISAI R&D MANAGEMENT CO., LTD., JP
- (72) BOCK Mark, US; HAO Ming-Hong, US;  
KORPAL Manav, US; NYAVANANDI Vijay  
Kumar, IN; PUYANG Xiaoling, US; SA-  
MAJDAR Susanta, IN; SMITH Peter Gerard,  
US; WANG John, US; ZHENG Guo Zhu, US;  
ZHU Ping, US
- (74) CORCODEL Angela
- (54) **Compuși de alchenă tetrasubstituiți și  
utilizarea acestora**  
**Tetrasubstituted alkene compounds and  
their use**  
**Тетразамещенные алкеновые соедине-  
ния и их применение**
- (57) Sunt dezvoltăți compuși sau săruri acceptabile farmaceutic ale acestora și metode de utilizare a compușilor pentru tratarea cancerului de sân prin administrarea unui subiect care are nevoie de acesta a unei cantități eficiente terapeutic din compuși sau săruri acceptabile farmaceutic ale acestora. Cancerul de sân poate fi un cancer de sân ER-pozitiv și/sau subiectul care are nevoie de tratament poate exprima o proteină ER-α mutantă.
- Revendicări: 26  
Figuri: 9  
Secvențe: 8
- \*  
\* \*
- (57) Disclosed herein are compounds, or pharmaceutically acceptable salts thereof, and methods of using the compounds for treating breast cancer by administration to a subject in need thereof a therapeutically effective amount of the compounds or pharmaceutically acceptable salts thereof. The breast cancer may be an ER-positive breast cancer and/or the subject in need of treatment may express a mutant ER-α protein.
- Claims: 26  
Fig.: 9  
Sequences: 8
- 
- (11) **MD/EP 3433368 (13) T2**
- (51) **Int.CI.: C12N 15/86** (2006.01.01)  
**C12N 15/40** (2006.01.01)  
**C12N 5/10** (2006.01.01)  
**A61K 48/00** (2006.01.01)
- (21) e 2019 0126
- (96) 17710268.8, 2017.03.13
- (97) 3433368, 2019.01.30
- (80) EPB nr. 40/2021, 2021.10.06
- (87) WO 2017/162461, 2017.09.28
- (31) PCT/EP2016/0561
- (32) 2016.03.21
- (33) WO
- (71)(73) BIONTECH SE, DE; TRON - TRANSLATIONALE ONKOLOGIE AN DER UNIVERSITÄTSMEDIZIN DER JOHANNES GUTENBERG-UNIVERSITÄT MAINZ GEMEINNÜTZIGE GMBH, DE
- (72) BEISSERT Tim, DE; SAHIN Ugur, DE;  
PERKOVIC Mario, DE
- (74) FOCȘA Valentin
- (54) **Trans-replicarea ARN**  
**Trans-replicating RNA**  
**Транс-реплицирующая РНК**
- (57) Prezenta invenție se referă în general la sisteme și metode adecvate pentru producerea de proteine de nivel înalt. În timp ce unul sau mai multe elemente ale prezentei invenții sunt derivate dintr-un alfavirus, prezenta invenție nu necesită propagarea particulelor de virus. În special, este prevăzut un sistem care cuprinde două molecule de ARN separate, fiecare cuprinzând o secvență de nucleotide derivată dintr-un alfavirus: o moleculă de ARN cuprinde un construct de ARN pentru exprimarea replicazei alfavirusului și o

moleculă de ARN cuprinde o pictogramă ARN re pi care poate fi replicată prin replica-za în trans. Construcția ARN pentru exprima-rea replicazei alfavirusului cuprinde un capac 5'. S-a descoperit în mod surprinzător că capacul 5' este adecvat pentru a conduce eficient expresia unei transgene din replicon în trans. Sistemul prezentei invenții permite exprimarea unei proteine de interes într-o celulă sau organism, dar nu este asociat cu formarea nedorită de particule de virus. Prin urmare, prezenta invenție este adecvată pentru producerea eficientă și sigură a unei proteine de interes, de ex. o proteină terapeu-tică sau o proteină antigenică, cum ar fi un vaccin, într-un organism țintă. Metodele res-pective de producere a proteinelor *in vitro* și *in vivo*, precum și utilizări medicale sunt fur-nizate aici. Prezenta invenție furnizează de asemenea ADN care codifică moleculele de ARN ale invenției și cele care cuprind mo-lecule de ARN ale invenției.

Revendicări: 13  
Figuri: 8

(57) The present invention generally relates to systems and methods suitable for high-level protein production. While one or more elements of the present invention are derived from an alphavirus, the present invention does not require propagation of virus particles. In particular, a system comprising two separate RNA molecules is foreseen, each comprising a nucleotide sequence derived from an alphavirus: one RNA molecule comprises a RNA construct for expressing alpha-virus replicase, and one RNA molecule comprises a RNA re pi icon that can be replicat-ed by the replicase in trans. The RNA con-struct for expressing alphavirus replicase comprises a 5'-cap. It was surprisingly found that the 5'-cap is suitable for efficiently driv-ing expression of a transgene from the repli-con in trans. The system of the present in-vention enables expression of a protein of interest in a cell or organism, but is not asso-ciated with undesired virus-particle for-mation. Therefore, the present invention is suitable for efficiently and safely producing a protein of interest, e.g. a therapeutic protein or an antigenic protein, such as a vaccine, in a target organism. Respective methods of protein production *in vitro* and *in vivo* as well

as medical uses are provided herein. The present invention also provides DNA encod-ing the RNA molecules of the invention, and cells comprising the RNA molecules of the invention.

Claims: 13  
Fig.: 8

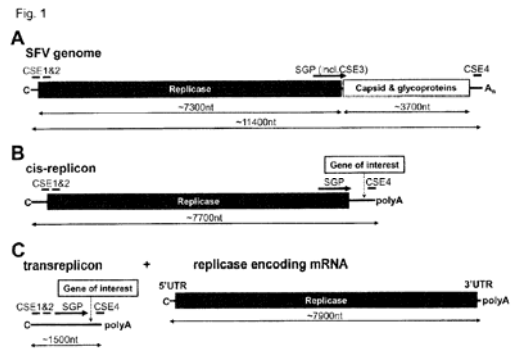

- (11) **MD/EP 3439689 (13) T2**
- (51) **Int.Cl.:** **A61K 39/00** (2006.01.01)  
**A61P 3/06** (2006.01.01)  
**C07K 16/22** (2006.01.01)
- (21) e 2019 0190
- (96) 17719107.9, 2017.04.07
- (97) 3439689, 2019.02.13
- (80) EPB nr. 41/2021, 2021.10.13
- (87) WO 2017/177181, 2017.10.12
- (31) 201662319980P; 201762453110P
- (32) 2016.04.08; 2017.02.01
- (33) US; US
- (71)(73) REGENERON PHARMACEUTICALS, INC., US
- (72) GROMADA Jesper, US; GUSAROVA Viktoria, US; MURPHY Andrew J., US
- (74) LAZICOV Tatiana
- (54) **Metode de tratament al hiperlipidemieii cu un inhibitor al ANGPTL8 și un inhibitor al ANGPTL3**  
**Methods for treating hyperlipidemia with an ANGPTL8 inhibitor and an ANGPTL3 inhibitor**  
**Методы лечения гиперлипидемии ингибитором ANGPTL8 и ингибитором ANGPTL3**

- (57) Prezenta invenție se referă la metode pentru tratarea pacienților care suferă de hiperlipidemie, în care pacientul nu răspunde la terapia standard care modifică lipidele, este controlată inadecvat sau este intolerantă la asemenea tratament. Metodele invenției asigură reducerea, cel puțin, a unui parametru lipidic la pacient prin administrarea unei cantități terapeutice eficiente de un anticorp sau de un fragment de legare la antigen al acestuia, care se leagă în mod specific la proteina 8 asemănătoare angiopoietinei (ANGPTL8) în combinație cu o cantitate terapeutic eficientă de un anticorp care se leagă în mod specific la proteina 3 asemănătoare angiopoietinei (ANGPTL3). Combinația unui anticorp anti-ANGPTL8 cu un anticorp anti-ANGPTL3 este utilă în tratarea unor așa boli, cum ar fi hipercolesterolemia, inclusiv hipercolesterolemia familială (FH), atât heFH, cât și hoFH, precum și hiperlipidemia, hiperlipoproteinemia și dislipidemia, inclusiv hipertrigliceridemia, chilomicronemia și pentru a preveni sau trata boli sau tulburări, pentru care metabolismul anormal al lipidelor este un factor de risc, cum ar fi bolile cardiovasculare.

Revendicări: 10

Figuri: 6

Secvențe: 19

\*  
\* \*

- (57) The present invention provides methods for treating patients suffering from hyperlipidemia, wherein the patient is non-responsive to, inadequately controlled by, or intolerant to treatment with a standard lipid modifying therapy. The methods of the invention provide for lowering at least one lipid parameter in the patient by administering a therapeutically effective amount of an antibody or antigen-binding fragment thereof that specifically binds to angiopoietin-like protein 8 (ANGPTL8) in combination with a therapeutically effective amount of an antibody that specifically binds to angiopoietin-like protein 3 (ANGPTL3). The combination of an anti-ANGPTL8 antibody with an anti-ANGPTL3 antibody is useful in treating diseases such as hypercholesterolemia, including familial hypercholesterolemia (FH), both heFH and hoFH, as well as hyperlipidemia, hyperlipoproteinemia and dyslipidemia, including hypertriglyceridemia, chylomicronemia, and to prevent or treat

diseases or disorders, for which abnormal lipid metabolism is a risk factor, such as cardiovascular diseases.

Claims: 10

Fig.: 6

Sequences: 19

```

1  MPVPALCLLW ALAMVTRPAS AIPMGGPELA CHEELTL LFH GTLQLGQALN
   Signal Sequence                               Inhibitory motif
51  GVYRTTEGRL TKARNSLGLY GRTIELLSGE VSRGRDAHQE LRASLETOM
101  EEDLQLQAE ATA EVLGEVA CAGKVLRSV QRLEVLQRSA WLGPAYREFE
151  VLKAHADKQS HILWALTGHV QRORREMVAC QHRLRGIQER LHTAALPA

```

- (11) **MD/EP 3464249 (13) T2**
- (51) **Int.Cl.:** **C07D 239/42** (2006.01.01)  
**C07D 239/84** (2006.01.01)  
**C07D 251/18** (2006.01.01)  
**C07D 487/04** (2006.01.01)  
**C07D 491/048** (2006.01.01)  
**C07D 519/00** (2006.01.01)  
**A61K 31/519** (2006.01.01)  
**A61K 31/505** (2006.01.01)  
**A61K 31/53** (2006.01.01)  
**A61P 35/00** (2006.01.01)
- (21) e 2019 0422
- (96) 17730948.1, 2017.06.03
- (97) 3464249, 2019.04.10
- (80) EPB nr. 32/2021, 2021.08.11
- (87) WO 2017/212385, 2017.12.14
- (31) 201662346226P; 201662376856P;  
201662431714P; 201762506076P
- (32) 2016.06.06; 2016.08.18; 2016.12.08;  
2017.05.15
- (33) US; US; US; US
- (71)(73) PFIZER INC., US
- (72) KUMPF Robert Arnold, US; MCALPINE  
Indrawan James, US; MCTIGUE Michele  
Ann, US; PATMAN Ryan, US; RUI Eugene  
Yuanjin, US; TATLOCK John Howard, US;  
TRAN-DUBE Michelle Bich, US; WYTHES  
Martin James, US
- (74) LAZICOV Tatiana
- (54) **Derivați carbonucleozidici substituiți utili  
în calitate de agenți anticanceroși  
Substituted carbonucleoside derivatives  
useful as anticancer agents  
Замещенные производные карбонук-  
леозидов, используемые в качестве  
противораковых агентов**

(57) Compuși cu formula generală:

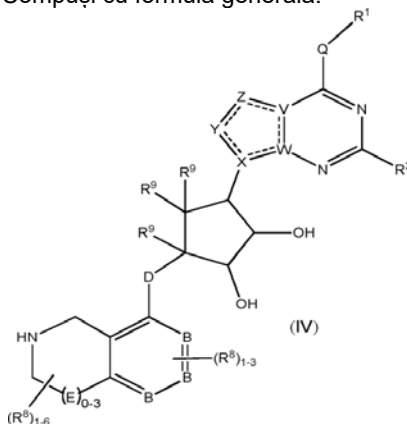

procedee de preparare a acestor compuși, compoziții care conțin acești compuși și utilizări ale acestor compuși.

Revendicări: 21  
Secvențe: 2

\*  
\* \*

(57) Compounds of the general formula:

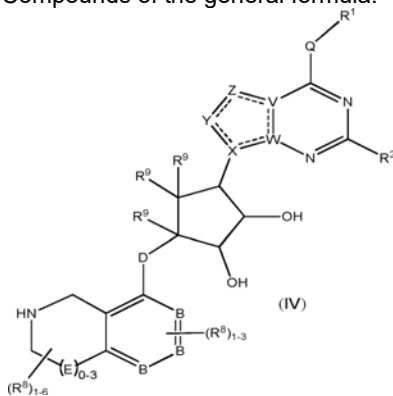

processes for the preparation of these compounds, compositions containing these compounds, and the compounds for use in treating cancer.

Claims: 21  
Sequences: 2

- (80) EPB nr. 34/2021, 2021.08.25
- (87) WO 2018/033291, 2018.02.22
- (31) 102016115246; 201662376059P; 201662376632P
- (32) 2016.08.17; 2016.08.17; 2016.08.18
- (33) DE; US; US
- (71)(73) IMMATICS BIOTECHNOLOGIES GMBH, DE
- (72) ALTEN Leonie, DE; MAURER Dominik, DE; WALTER Steffen, US; BUNK Sebastian, DE
- (74) FOCȘA Valentin
- (54) **Receptori de celule T și imunoterapie cu utilizarea acestora**

**T cell receptors and immune therapy using the same**  
**T-клеточные рецепторы и иммунотерапия с их применением**

(57) Prezenta invenție se referă la construcții de recunoaștere antigenică împotriva antigenilor COL6A3. Invenția furnizează în special molecule noi bazate pe receptori de celule T (TCR) care sunt selective și specifice pentru antigenul COL6A3 exprimat în tumori.

TCR-ul în conformitate cu invenția și fragmentele de legare la antigenul COL6A3 derivate din acestea sunt utile pentru diagnosticarea, tratarea și prevenirea bolilor canceroase care exprimă COL6A3. Mai sunt furnizați acizi nucleici care codifică construcțiile care recunosc antigenul în conformitate cu invenția, vectori care cuprind acești acizi nucleici, celule recombinante care exprimă construcțiile care recunosc antigenul și compoziții farmaceutice care cuprind compoziții invenției.

Revendicări: 15  
Figuri: 12  
Secvențe: 74

\*  
\* \*

(57) The present invention pertains to antigen recognizing constructs against COL6A3 antigens. The invention in particular provides novel T cell receptor (TCR) based molecules which are selective and specific for the tumor expressed antigen COL6A3. The TCR of the invention, and COL6A3 antigen binding fragments derived therefrom are of use for the diagnosis, treatment and prevention of COL6A3 expressing cancerous diseases. Further provided are nucleic

- (11) **MD/EP 3500593 (13) T2**
- (51) **Int.Cl.: C07K 14/725 (2006.01.01)**  
**C07K 14/78 (2006.01.01)**
- (21) e 2019 0706
- (96) 17739220.6, 2017.07.04
- (97) 3500593, 2019.06.26

acids encoding the antigen recognizing constructs of the invention, vectors comprising these nucleic acids, recombinant cells expressing the antigen recognizing constructs and pharmaceutical compositions comprising the compounds of the invention.

Claims: 15

Fig.: 12

Sequences: 74

(11) **MD/EP 3523287 (13) T2**

(51) **Int.Cl.:** *C07D 333/60* (2006.01.01)  
*C07D 409/12* (2006.01.01)  
*C07D 498/04* (2006.01.01)  
*A61K 31/381* (2006.01.01)  
*A61K 31/385* (2006.01.01)  
*A61K 31/424* (2006.01.01)  
*A61P 35/00* (2006.01.01)

(21) e 2019 0899

(96) 17784507.0, 2017.10.02

(97) 3523287, 2019.08.14

(80) EPB nr. 35/2021, 2021.09.01

(87) WO 2018/067423, 2018.04.12

(31) 201662404062P

(32) 2016.10.04

(33) US

(71)(73) MERCK SHARP & DOHME CORP., US

(72) ALTMAN Michael D., US; CASH Brandon D., US; CHANG Wonsuk, US; CUMMING Jared N., US; HADLE Andrew M., US; HENDERSON Timothy J., US; JEWELL James P., US; LARSEN Matthew A., US; LIANG Rui, US; LIM Jongwon, US; LU Min, US; OTTE Ryan D., US; SIU Tony, US; TROTTER Benjamin Wesley, US; TYAGARAJAN Sriram, US

(74) CORCODEL Angela

(54) **Compuși de benzo[b]tiofen ca agoniști de STING**

**Benzo[b]thiophene compounds as STING agonists**

**Соединения бензо[b]тиофена в качестве агонистов STING**

(57) Sunt furnizați compuși cu formula generală (Ia), compuși cu formula generală (Ia'), compuși cu formula generală (Ib), compuși cu formula generală (Ib'), compuși cu formula generală (I), compuși cu formula generală (I') și sărurile lor acceptabile farmaceutic, în care R1, R2, R3, R4, R5, R6, R8, R9, X1, X2 și X3 sunt definiți aici, care pot fi utili ca inductori ai producției de interferon de tip I, în special ca agenți activi STING. De asemenea, sunt furnizate procedee pentru sinteza și utilizarea compușilor din dezvăluire.

Revendicări: 28

Secvențe: 4

\*  
\* \*

(57) Compounds of general formula (Ia), compounds of general formula (Ia'), compounds of general formula (Ib), compounds of general formula (Ib'), compounds of general formula (I), compounds of general formula (I'), and their pharmaceutically acceptable salts, wherein R1, R2, R3, R4, R5, R6, R8, R9, X1, X2, and X3 are defined herein, that may be useful as inductors of type I interferon production, specifically as STING active agents, are provided. Also provided are processes for the synthesis and use of compounds of the disclosure.

Claims: 28

Sequences: 4

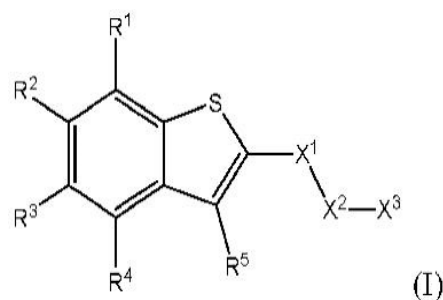



- (11) **MD/EP 3551617 (13) T2**
- (51) **Int.Cl.:** *C07D 401/06* (2006.01.01)  
*A61K 31/444* (2006.01.01)  
*A61P 25/06* (2006.01.01)
- (21) e 2019 1169
- (96) 17829372.6, 2017.12.05
- (97) 3551617, 2019.10.16
- (80) EPB nr. 32/2021, 2021.08.11
- (87) WO 2018/106657, 2018.06.14
- (31) 201662430662P
- (32) 2016.12.06
- (33) US
- (71)(73) COLUCID PHARMACEUTICALS, INC., US
- (72) ALLIERI Brigida, US; FAGAN Paul, US; SHARP Emma, GB; SKWIERCZYNSKI Raymond D., US
- (74) PARASCA Dumitru
- (54) **Compoziții și metode asociate cu agoniștii 5-HT1F de piridinoil piperidină**  
**Compositions and methods related to pyridinoylpiperidine 5-HT1F agonists**  
**Композиции и способы, связанные с пиридинойпиперидиновыми агонистами 5-HT1F**
- (57) Prezenta invenție furnizează noi pseudopolimorfe ale sării hemisuccinate de 2,4,6-trifluoro-N-[6-(1-metil-piperidină-4-carbonil)-piridin-2-il]-benzamidă care sunt utile în compoziții farmaceutice, de exemplu, pentru tratamentul și prevenirea durerii de cap în migrenă.
- Revendicări: 9  
Figuri: 7
- \*  
\* \*
- (57) The present invention provides new pseudopolymorphs of the hemisuccinate salt of 2,4,6-trifluoro-N-[6-(1-methyl-piperidine-4-carbonyl)-pyridin-2-yl]-benzamide which are useful in pharmaceutical compositions, for example, for the treatment and prevention of migraine headache.
- Claims: 9  
Fig.: 7
- (11) **MD/EP 3626729 (13) T2**
- (51) **Int.Cl.:** *C07K 7/08* (2006.01.01)  
*A61K 38/04* (2006.01.01)  
*A61K 39/00* (2006.01.01)
- (21) e 2020 0298
- (96) 19199101.7, 2015.12.16
- (97) 3626729, 2020.03.25
- (80) EPB nr. 36/2021, 2021.09.08
- (31) 201423016; 201462096165P; 201501017
- (32) 2014.12.23; 2014.12.23; 2015.01.21
- (33) GB; US; GB
- (71)(73) IMMATICS BIOTECHNOLOGIES GmbH, DE
- (72) WEINSCHENK Toni, DE; MAHR Andrea, DE; FRITSCHE Jens, DE; MÜLLER Phillip, DE; WIEBE Anita, DE; MISSEL Sarah, DE
- (74) FOCȘA Valentin
- (54) **Noi peptide și combinații de peptide pentru utilizare în imunoterapie împotriva carcinomului hepatocelular (HCC) și a altor cancere**  
**Novel peptides and combination of peptides for use in immunotherapy against hepatocellular carcinoma (HCC) and other cancers**  
**Новые пептиды и комбинация пептидов для применения в иммунотерапии против гепатоцеллюлярной карциномы (ГЦК) и других видов рака**
- (57) Prezenta invenție se referă la peptide, proteine, acizi nucleici și celule pentru utilizare în metode imunoterapeutice. În mod special, prezenta invenție se referă la imunoterapia cancerului. În plus, prezenta invenție se referă la epitopii peptidici ai celulelor T citotoxice asociate tumorii, singuri sau asociați cu alte peptide asociate tumorii, care pot servi, de exemplu, drept componente farmaceutice active ale formulilor de vaccin care stimulează răspunsurile imunitare anti-tumorale sau pentru stimularea celulelor T *ex vivo* și transferarea la pacienți. Peptidele legate de molecule ale complexului major de histocompatibilitate (MHC), sau peptidele ca atare, pot fi, de asemenea, ținte ale anticorpilor, ale receptorilor solubili ai celulelor T și ale altor molecule de legare. În special, prezenta invenție se referă la mai multe secvențe peptidice noi și variantele acestora

derivate din moleculele HLA de clasă I și de clasă II ale celulelor tumorale umane care se pot folosi în formule de vaccin pentru inducerea de răspunsuri imunitar antitumorale sau drept ținte pentru dezvoltarea de compuși sau celule active din punct de vedere farmaceutic/immunologic.

Revendicări: 15

Figuri: 4

Secvențe: 348

\*

\* \*

- (57) The present invention relates to peptides, proteins, nucleic acids and cells for use in immunotherapeutic methods. In particular, the present invention relates to the immunotherapy of cancer. The present invention furthermore relates to tumor-associated T-cell peptide epitopes, alone or in combination with other tumor-associated peptides that can for example serve as active pharmaceutical ingredients of vaccine compositions that stimulate anti-tumor immune responses, or to stimulate T cells *ex vivo* and transfer into patients. Peptides bound to molecules of the major histocompatibility complex (MHC), or peptides as such, can also be targets of antibodies, soluble T-cell receptors, and other binding molecules. In particular, the present invention relates to several novel peptide sequences and their variants derived from HLA class I and class II molecules of human tumor cells that can be used in vaccine compositions for eliciting anti-tumor immune responses or as targets for the development of pharmaceutically / immunologically active compounds and cells.

Claims: 15

Fig.: 4

Sequences: 348

(80) EPB nr. 25/2021, 2021.06.23

(87) WO 2019/012100, 2019.01.17

(31) 17181354; 18167463

(32) 2017.07.14; 2018.04.16

(33) EP; EP

(71)(73) JANSSEN PHARMACEUTICA NV, BE

(72) ANDRIES Koenraad Jozef Lodewijk Marcel, BE; BERNINI Maristella, BE; BASSTANIE Esther Dina Guido, BE

(74) CORCODEL Angela

(54) **Formulări cu acțiune prelungită**  
**Long-acting formulations**

**Препараты длительного действия**

- (57) Prezenta invenție se referă la compoziții farmaceutice pentru administrare prin injecție intramusculară sau subcutanată, cuprinzând micro- sau nanoparticule ale compusului anti-TB bedaquilină, suspendate într-un purtător apos acceptabil farmaceutic, și utilizarea unor astfel de compoziții farmaceutice în tratamentul și profilaxia unei infecții microbiologice.

Revendicări: 14

Figuri: 7

\*

\* \*

- (57) This invention concerns pharmaceutical compositions for administration via intramuscular or subcutaneous injection, comprising micro- or nanoparticles of the anti-TB compound bedaquiline, suspended in an aqueous pharmaceutically acceptable carrier, and the use of such pharmaceutical compositions in the treatment and prophylaxis of a pathogenic mycobacterial infection.

Claims: 14

Fig.: 7

(11) **MD/EP 3651736 (13) T2**

(51) **Int.Cl.:** **A61K 9/10** (2006.01.01)

**A61K 31/47** (2006.01.01)

**A61K 47/26** (2006.01.01)

**A61P 31/06** (2006.01.01)

**A61P 31/08** (2006.01.01)

(21) e 2020 0530

(96) 18739856.5, 2018.07.13

(97) 3651736, 2020.05.20

(11) **MD/EP 3628331 (13) T2**

(51) **Int.Cl.:** **A61K 47/12** (2006.01.01)

**A61K 9/00** (2006.01.01)

**A61K 47/26** (2006.01.01)

**A61K 9/14** (2006.01.01)

**A61K 31/00** (2006.01.01)

**A61K 9/16** (2006.01.01)

**A61K 31/167** (2006.01.01)

**A61K 31/40** (2006.01.01)

**A61K 31/573** (2006.01.01)

**A61K 45/06** (2006.01.01)

(21) e 2020 0898

- (96) 19205936.8, 2016.11.14  
 (97) 3628331, 2020.04.01  
 (80) EPB nr. 32/2021, 2021.08.11  
 (31) 15194660  
 (32) 2015.11.16  
 (33) EP  
 (71)(73) CHIESI FARMACEUTICI S.P.A., IT  
 (72) CAFIERO Claudio, IT; ORTENZI Leonardo, IT; SCHIARETTI Francesca, IT  
 (74) SOKOLOVA Sofia  
 (54) **Procedeu pentru prepararea unei formulări sub formă de pulbere uscată care cuprinde un anticolinergic, un corticosteroid și un beta-adrenergic**  
**A process for preparing a dry powder formulation comprising an anticholinergic, a corticosteroid and a beta-adrenergic**  
**Способ приготовления сухого порошкового препарата, содержащего антихолинэргетик, кортикостероид и бета-адренэргетик**  
 (57) Invenția se referă la o formulare de pulbere uscată pentru inhalare cuprinzând o combinație dintr-un anticolinergic, un agonist al receptorului beta2-adrenergic cu durată lungă de acțiune și un corticosteroid, și la un procedeu pentru prepararea acesteia.

Revendicări: 10

\*  
\* \*

- (57) The invention relates to a dry powder formulation for inhalation comprising a combination of an anti-cholinergic, a long-acting beta2-adrenoceptor agonist, and a corticosteroid, and to a process for preparation thereof.

Claims: 10

- (21) e 2020 0899  
 (96) 19205980.6, 2016.11.14  
 (97) 3620176, 2020.03.11  
 (80) EPB nr. 32/2021, 2021.08.11  
 (31) 15194660  
 (32) 2015.11.16  
 (33) EP  
 (71)(73) CHIESI FARMACEUTICI S.P.A., IT  
 (72) CAFIERO Claudio, IT; ORTENZI Leonardo, IT; SCHIARETTI Francesca, IT  
 (74) SOKOLOVA Sofia  
 (54) **Procedeu pentru prepararea unei formulări sub formă de pulbere uscată care cuprinde un anticolinergic, un corticosteroid și un beta-adrenergic**  
**A process for preparing a dry powder formulation comprising an anticholinergic, a corticosteroid and a beta-adrenergic**  
**Способ приготовления сухого порошкового препарата, содержащего антихолинэргетик, кортикостероид и бета-адренэргетик**  
 (57) Invenția se referă la o formulare de pulbere uscată pentru inhalare, care cuprinde o combinație de anticolinergic, un agonist beta2-adrenoceptor cu acțiune lungă și un corticosteroid și la un proces de preparare a acestuia.

Revendicări: 11

\*  
\* \*

- (57) The invention relates to a dry powder formulation for inhalation comprising a combination of an anti-cholinergic, a long-acting beta2-adrenoceptor agonist, and a corticosteroid, and to a process for preparation thereof.

Claims: 11

- (11) **MD/EP 3620176 (13) T2**  
 (51) **Int.Cl.:** **A61K 9/00** (2006.01.01)  
**A61K 9/14** (2006.01.01)  
**A61P 11/00** (2006.01.01)  
**A61P 29/00** (2006.01.01)  
**A61K 47/12** (2006.01.01)  
**A61K 47/26** (2006.01.01)  
**A61K 9/16** (2006.01.01)  
**A61K 31/40** (2006.01.01)  
**A61K 31/573** (2006.01.01)  
**A61K 45/06** (2006.01.01)  
**A61K 31/167** (2006.01.01)

- (11) **MD/EP 3687506 (13) T2**  
 (51) **Int.Cl.:** **A61P 9/00** (2006.01.01)  
**A61P 13/12** (2006.01.01)  
**A61P 25/28** (2006.01.01)  
**A61P 37/00** (2006.01.01)  
**C07D 209/08** (2006.01.01)  
**C07D 231/56** (2006.01.01)  
**C07D 235/08** (2006.01.01)  
**C07D 239/70** (2006.01.01)  
**C07D 261/20** (2006.01.01)

- C07D 307/79** (2006.01.01)  
**C07D 333/54** (2006.01.01)  
**C07D 403/10** (2006.01.01)  
**C07D 405/12** (2006.01.01)  
**C07D 407/04** (2006.01.01)  
**C07D 407/10** (2006.01.01)  
**C07D 409/12** (2006.01.01)  
**C07D 471/04** (2006.01.01)  
**C07D 487/04** (2006.01.01)  
**C07D 307/81** (2006.01.01)
- (21) e 2020 1202
- (96) 19780738.1, 2019.04.05
- (97) 3687506, 2020.08.05
- (80) EPB nr. 27/2021, 2021.07.07
- (87) WO 2019/195720, 2019.10.10
- (31) 201862654108P
- (32) 2018.04.06
- (33) US
- (71)(73) BIOCRYST PHARMACEUTICALS, INC.,  
US
- (72) KOTIAN Pravin L., US; BABU Yarlagadda  
S., US; ZHANG Weihe, US; LU Peng-  
Cheng, US; WU Minwan, US; LV Wei, US;  
NGUYEN Trung Xuan, US; DANG Zhao,  
US; CHINTAREDDY Venkat R., US; KU-  
MAR V. Satish, US; RAMAN Krishnan, US
- (74) SOKOLOVA Sofia
- (54) **Benzofuran, benzopirrol, benzotiofen  
substituiți și inhibitori ai complementului  
înruși structural**  
**Substituted benzofuran, benzopyrrole,  
benzothiophene, and structurally related  
complement inhibitors**

**Замещенные бензофуран, бензопир-  
рол, бензотиофен и структурно род-  
ственные ингибиторы комплемента**

- (57) Se dezvăluie compuși conform formulelor I și II, și săruri și promedicamente acceptabile farmaceutic ale acestora, care sunt inhibitori ai sistemului complement. De asemenea, se furnizează compoziții farmaceutice cuprinzând un astfel de compus, și metode de utilizare a compușilor și compozițiilor în tratamentul sau prevenția unei boli sau afecțiuni caracterizate prin activitate aberrantă a sistemului complement.

Revendicări: 28

\*  
\* \*

- (57) Disclosed are compounds of formulae I and II, and pharmaceutically acceptable salts and prodrugs thereof, which are inhibitors of the complement system. Also provided are pharmaceutical compositions comprising such a compound, and methods of using the compounds and compositions in the treatment or prevention of a disease or condition characterized by aberrant complement system activity.

Claims: 28

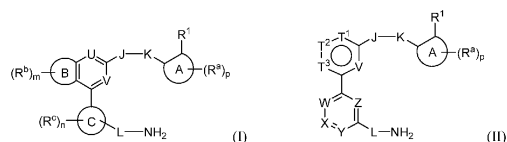

## FG4A Lista brevetelor de invenție eliberate

Se publică următoarele date: numărul curent, codul țării conform normei ST.3 OMPI, numărul brevetului, codul tipului de document conform normei ST.16 OMPI, indicii de clasificare conform CIB, numărul depozitului, data depozitului, numărul BOPI în care a fost publicată mențiunea privind acordarea brevetului

Nr. crt.	Cod ST. 3 OMPI	(11) Nr. brevet	(13) Cod ST. 16 OMPI	(51) Indici de clasificare	(21) Nr. depozit	(22) Data depozit	(45) Nr. BOPI
1	IL	4752	C1	<b>A01N 33/22</b> (2006.01) <b>A01N 43/50</b> (2006.01) <b>A01P 13/00</b> (2006.01)	a 2016 0104	2015.03.30	5/2021
2	US	4754	C1	<b>C07D 471/04</b> (2006.01) <b>C07D 471/14</b> (2006.01) <b>C07D 471/22</b> (2006.01) <b>C07D 487/04</b> (2006.01) <b>C07D 498/14</b> (2006.01) <b>A61K 31/498</b> (2006.01) <b>A61K 31/529</b> (2006.01) <b>A61P 31/18</b> (2006.01)	a 2017 0067	2013.12.19	5/2021
3	MD	4755	C1	<b>C07F 1/08</b> (2006.01) <b>C07C 337/08</b> (2006.01) <b>C07D 213/48</b> (2006.01) <b>A61K 31/30</b> (2006.01) <b>A61K 31/175</b> (2006.01) <b>A61P 39/06</b> (2006.01)	a 2019 0074	2019.09.25	5/2021
4	MD	4756	C1	<b>F03B 17/00</b> (2006.01) <b>F16H 27/04</b> (2006.01) <b>F16H 33/20</b> (2006.01)	a 2015 0061	2015.07.06	5/2021

## FG9Y Lista brevetelor de invenție de scurtă durată eliberate

Se publică următoarele date: numărul curent, codul țării conform normei ST.3 OMPI, numărul brevetului, codul tipului de document conform normei ST.16 OMPI, indicii de clasificare conform CIB, numărul depozitului, data depozitului, numărul BOPI în care a fost publicată mențiunea privind acordarea brevetului

Nr. crt.	Cod ST. 3 OMPI	(11) Nr. brevet	(13) Cod ST. 16 OMPI	(51) Indici de clasificare	(21) Nr. depozit	(22) Data depozit	(45) Nr. BOPI
1	2	3	4	5	6	7	8
1	MD	1521	Z	<b>A01C 21/00</b> (2006.01) <b>A01C 3/00</b> (2006.01) <b>C05F 3/00</b> (2006.01) <b>C05F 11/08</b> (2006.01)	s 2020 0069	2020.07.07	5/2021
2	MD	1522	Z	<b>A01G 18/00</b> (2018.01) <b>A01G 7/04</b> (2006.01)	s 2019 0122	2019.12.09	5/2021
3	MD	1523	Z	<b>A23G 3/34</b> (2006.01) <b>A23G 3/36</b> (2006.01) <b>A23G 3/48</b> (2006.01) <b>A23G 3/50</b> (2006.01)	s 2020 0002	2020.01.29	5/2021
4	MD	1524	Z	<b>A61B 10/00</b> (2006.01) <b>G01N 33/50</b> (2006.01) <b>G01N 33/569</b> (2006.01)	s 2020 0101	2020.08.17	5/2021
5	MD	1525	Z	<b>A61B 17/22</b> (2006.01)	s 2020 0023	2020.03.13	5/2021
6	MD	1526	Z	<b>A61B 18/20</b> (2006.01) <b>A61B 18/22</b> (2006.01) <b>A61B 18/26</b> (2006.01)	s 2020 0157	2020.12.23	5/2021
7	MD	1527	Z	<b>A61B 18/20</b> (2006.01) <b>A61B 18/22</b> (2006.01)	s 2020 0158	2020.12.23	5/2021
8	MD	1528	Z	<b>A61F 9/007</b> (2006.01)	s 2020 0031	2020.03.16	5/2021
9	MD	1529	Z	<b>A61F 9/007</b> (2006.01)	s 2020 0042	2020.04.17	5/2021

1	2	3	4	5	6	7	8
10	MD	1530	Z	<b>A61K 35/64</b> (2015.01) <b>A23K 50/10</b> (2016.01) <b>A61P 1/14</b> (2006.01) <b>A61P 37/04</b> (2006.01)	s 2020 0047	2020.05.13	5/2021
11	MD	1531	Z	<b>A61K 36/00</b> (2006.01) <b>A61P 31/12</b> (2006.01) <b>A61P 31/14</b> (2006.01)	s 2020 0126	2020.10.09	5/2021
12	MD	1532	Z	<b>A61K 36/00</b> (2006.01) <b>A61P 31/12</b> (2006.01) <b>A61P 31/14</b> (2006.01)	s 2020 0127	2020.10.09	5/2021
13	MD	1533	Z	<b>A61K 36/00</b> (2006.01) <b>A61P 31/12</b> (2006.01) <b>A61P 31/14</b> (2006.01)	s 2020 0128	2020.10.09	5/2021
14	MD	1534	Z	<b>C23F 11/14</b> (2006.01) <b>C23F 11/12</b> (2006.01) <b>C23F 11/08</b> (2006.01) <b>C02F 1/20</b> (2006.01) <b>C07C 243/24</b> (2006.01) <b>C07C 55/08</b> (2006.01)	s 2020 0141	2020.11.03	5/2021
15	MD	1535	Z	<b>F02B 23/06</b> (2006.01) <b>F02F 3/24</b> (2006.01)	s 2020 0004	2020.01.30	5/2021
16	MD	1536	Z	<b>F16H 1/28</b> (2006.01) <b>F16H 1/32</b> (2006.01)	s 2020 0020	2020.03.06	5/2021
17	MD	1537	Z	<b>H01L 35/18</b> (2006.01) <b>H01L 35/28</b> (2006.01) <b>H01L 35/32</b> (2006.01) <b>C22C 12/00</b> (2006.01) <b>C22C 49/14</b> (2006.01) <b>C22C 121/02</b> (2006.01) <b>C01G 19/00</b> (2006.01)	s 2020 0112	2020.09.14	5/2021

# III

## Mărci / Trademarks

**P**rotecția juridică a mărcilor în Republica Moldova se asigură în temeiul înregistrării lor la AGEPI în modul stabilit de Legea nr. 38/2008 privind protecția mărcilor. În conformitate cu Legea, marca se autentifică prin certificatul de înregistrare eliberat de AGEPI. Certificatul de înregistrare confirmă prioritatea mărcii și dreptul exclusiv al titularului asupra mărcii pentru produsele și serviciile indicate în certificat.

În prezenta Secțiune se publică datele privind cererile de înregistrare, datele privind mărcile înregistrate în baza cererilor acceptate parțial, mărcile înregistrate și mărcile reînnoite prin procedura națională. Mărcile înregistrate conform Aranjamentului de la Madrid privind înregistrarea internațională a mărcilor și Protocolului referitor la Aranjamentul de la Madrid la care Republica Moldova este parte se publică în limbile franceză, engleză și spaniolă în Buletinul OMPI de Mărci Internaționale ("Gazette OMPI des marques internationales / WIPO Gazette of International Marks / Gaceta de la OMPI de Marcas Internacionales"). Buletinul include toate datele referitoare la înregistrările internaționale noi, la reînnoiri, la desemnări posterioare, precum și la modificări și alte acțiuni ce se referă la înregistrările internaționale. Buletinul este disponibil accesului public pe site-ul OMPI la adresele <https://www3.wipo.int/madrid/monitor/en/#gazette>, <https://www3.wipo.int/madrid/monitor/fr/#gazette> sau <https://www3.wipo.int/madrid/monitor/es/#gazette>.

**L**egal protection of trademarks in the Republic of Moldova shall be afforded on the basis of registration with the AGEPI, as established by Law No. 38/2008 on the Protection of Trademarks. According to this Law the trademark is certified by a registration certificate issued by AGEPI. The registration certificate attests the priority date of the trademark and the exclusive right of the owner in the trademark for the goods and services entered in the certificate.

Data on filed trademark applications, data on trademarks registered on the basis of partially accepted applications, registered trademarks and trademarks renewal under the national procedure shall be published in this Section.

Trademarks registered under the Madrid Agreement and the Protocol Concerning the International Registration of Marks to which the Republic of Moldova is party shall be published in French, English and Spanish in the Gazette OMPI des marques internationales / WIPO Gazette of International Marks / Gaceta de la OMPI de Marcas Internacionales. The Gazette includes all relevant data on new international registrations, renewals, subsequent designations as well as changes and other entries referred to the international registrations. The Gazette is available for public on the WIPO site at <https://www3.wipo.int/madrid/monitor/en/#gazette>, <https://www3.wipo.int/madrid/monitor/fr/#gazette> or <https://www3.wipo.int/madrid/monitor/es/#gazette>.

**CODURILE INID PENTRU IDENTIFICAREA DATELOR BIBLIOGRAFICE  
REFERITOARE LA MĂRCI, CONFORM NORMEI ST. 60 OMPI****LIST OF INID CODES CONCERNING BIBLIOGRAPHIC DATA  
RELATING TO MARKS, ACCORDING TO WIPO STANDARD ST. 60**

- (111) Numărul de ordine al înregistrării  
Serial number of the registration
- (116) Numărul de ordine al înregistrării reînnoite  
Serial number of the renewal
- (151) Data înregistrării  
Date of the registration
- (156) Data reînnoirii  
Date of the renewal
- (170) Termenul prevăzut de valabilitate a înregistrării / reînnoirii  
Expected duration of the registration/renewal
- (181) Data prevăzută de expirare a termenului de valabilitate a înregistrării  
Expected expiration date of the registration
- (186) Data prevăzută de expirare a termenului de valabilitate a reînnoirii  
Expected expiration date of the renewal
- (210) Numărul de depozit  
Number of the application
- (220) Data de depozit  
Date of filing of the application
- (230) Data priorității de expoziție  
Date of the exhibition priority
- (310) Numărul de depozit al cererii inițiale  
Number of the initial application
- (320) Data de depozit a cererii inițiale  
Date of filing of the initial application
- (330) Țara cererii inițiale, codul conform normei ST. 3 OMPI  
Country of the initial application, code according to WIPO Standard ST. 3
- (441) Data la care informațiile privind cererea neexaminată au fost făcute accesibile publicului  
Date of making information available to the public regarding the non-examined application
- (442) Data la care informațiile privind cererea examinată au fost făcute accesibile publicului  
Date of making information available to the public regarding the examined application
- (450) Data la care informațiile privind înregistrarea au fost făcute accesibile publicului  
Date of making information available to the public regarding the registration
- (510) Lista produselor când acestea nu sunt clasificate  
List of goods, if not classified
- (511) Indicarea claselor conform Clasificării internaționale a produselor și serviciilor în scopul înregistrării mărcilor (Clasificarea de la Nisa), lista produselor și serviciilor conform acestei clasificări  
The International Classification of Goods and Services for the Purposes of the Registration of Marks (Nice Classification), list of goods and/or services classified according thereto



- (526) Elementele mărcii asupra cărora nu se extinde dreptul exclusiv  
Marks elements to which the exclusive rights do not extend
- (531) Descrierea elementelor figurative ale mărcii conform Clasificării internaționale a elementelor figurative ale mărcilor (Clasificarea de la Viena)  
Description of the figurative elements of the mark according to the International Classification of the Figurative Elements of Marks (Vienna Classification)
- (540) Reproducerea mărcii  
Reproduction of the mark
- (550)\* Indicarea faptului că marca este proprietate a statului  
Indication to the effect that the mark is a state property
- (551) Indicarea faptului că marca este colectivă sau de certificare  
Indication to the effect that the mark is a collective mark or a certification mark
- (554) Indicarea faptului că marca este tridimensională  
Indication to the effect that the mark is a three-dimensional mark
- (556) Marcă sonoră, inclusiv caracteristicile  
Sound mark, including characteristics
- (580) Data înscrierii oricărui tip de tranzacție privind cererile de înregistrare sau înregistrările (de exemplu: modificare de titular, modificare de nume sau adresă, renunțare, expirare a protecției)  
Date of recording of any kind of transaction in respect of applications or registrations (for example: change in ownership, change in name or address, renunciation, termination of protection)
- (591) Indicarea culorilor revendicate  
Indication of colors claimed
- (641) Numărul și data altor cereri înrudite din punct de vedere juridic  
Number and date of other legally related applications
- (730) Numele/denumirea și adresa solicitantului sau titularului, codul țării conform normei ST. 3 OMPI  
Name and address of the applicant or the holder of the registration, country code according to WIPO Standard ST. 3
- (740) Numele reprezentantului  
Name of the representative
- (750) Adresa pentru corespondență  
Address for correspondence
- (770) Numele și adresa solicitantului sau titularului precedent (în caz de schimbare a titularului)  
Name and address of the applicant or holder (in case of change in ownership)
- (771) Numele precedent sau adresa precedentă a solicitantului sau titularului (fără schimbarea titularului)  
Previous name or address of the applicant or holder (in case of change in ownership)
- (791) Numele și adresa licențiatului  
Name and address of the licensee
- (800) Indicarea datelor conform Aranjamentului de la Madrid și Protocolului de la Madrid  
Indication of data under the Madrid Agreement and the Madrid Protocol
- (300)\* Date referitoare la prioritatea cererilor înregistrate la oficiul de brevete al fostei U.R.S.S. (numărul documentului, data depozitului, codul țării)  
Data relating to priority of the applications registered with the patent office of the former USSR (number of the document, application filing date, code of the country)

## Cereri de înregistrare / Applications for registration

În conformitate cu Legea nr. 38/2008 privind protecția mărcilor, cererea de înregistrare a mărcii se depune la AGEPI de către solicitant, personal sau prin intermediul unui reprezentant.

O cerere trebuie să se refere la o singură marcă și trebuie să conțină documentele prevăzute în art. 30 din Lege.

Orice persoană interesată în termen de 3 luni de la data publicării datelor cu privire la cererea depusă poate prezenta în scris la AGEPI observații motivate privind necesitatea de a refuza înregistrarea mărcii conform art. 7 și/sau să formuleze o opoziție la înregistrarea mărcii pe motiv că înregistrarea acesteia ar trebui refuzată în baza prevederilor art. 8 și/sau, după caz, art. 7 din Lege.

In accordance with the Law No. 38/2008 on the Protection of Trademarks a trademark registration application shall be filed with the AGEPI by the applicant, in person or through a representative.

An application shall relate to one trademark only and shall contain the documents provided for in Art. 30 of the Law.

Within three months of the date of publication of a trademark registration application, any person shall be entitled to submit its comments in writing to the AGEPI, providing justification of the need for refusal of the trademark registration on the basis of Article 7 and/or lodge an opposition against registration of a trademark on the grounds that its registration must be refused on the basis of Article 8 and/or, as appropriate, Article 7 of the Law.

- (210) **047320**  
 (220) 2020.12.30  
 (730) **Ahold Delhaize Licensing Sàrl, CH**  
 Rue Jean François Bartholoni 4-6, 1204  
 Genève, Elveția  
 (540)

## NATURE'S PROMISE

- (511) NCL(11-2020)  
 03 - preparate pentru albit și alte substanțe pentru spălat; detergenți pentru spălarea vaselor; preparate pentru curățarea sticlei; săruri pentru înălbire; lapte de var; balsamuri pentru rufe; produse pentru curățenie de uz personal, de uz casnic și pentru spălat; lichide pentru spălarea parbrizelor; substanțe pentru îndepărtarea petelor; preparate pentru lustruire, degresare și șlefuire pentru uz personal, de uz casnic și meșteșugărit; cremă și ceară de pantofi; ceară pentru pantofi; săpunuri; articole de parfumerie, antiperspirante (produse de toaletă); măști de frumusețe; decoloranți de uz cosmetic; preparate de curățare pentru uz cosmetic; deodorante de uz personal (parfumerie); apă de toaletă; apă de colonie; săruri de baie; spumă de baie (loțiuni de baie); lemn parfumat; preparate cosmetice pentru îngrijirea pielii și a unghiilor; preparate cosmetice pentru slăbire; creme antirid; creme cu unt de shea; creme de soare; produse demachiante; oje de unghii; rujuri de buze; truse pentru cosmetice; bețișoare de bumbac pentru uz cosmetic; vată de uz cosmetic; depilatoare și produse pentru depilat; preparate și tratamente pentru păr; loțiuni tonice pentru păr; loțiuni capilare; balsamuri pentru păr; vopsele pentru păr; șampoane; șampoane pentru animalele de companie (preparate de toaletă nemedicinale); produse pentru bărbierit; șervețele impregnate cu loțiuni cosmetice; șervețele umede de uz cosmetic; uleiuri esențiale; cosmetice; produse nemedicinale pentru îngrijirea dinților; ape de gură, nu pentru uz medical; bețișoare parfumate;  
 05 - produse farmaceutice și de uz veterinar; suplimente dietetice și nutritive; vitamine; produse igienice de uz medical; substanțe dietetice de uz medical; alimente pentru sugari; alimente pentru bebeluși; plasturi, materiale pentru pansamente; materiale pentru plombarea dinților și pentru amprente dentare; ceară dentară; dezinfectante; produse pentru distrugerea animalelor dăunătoare; fungicide,

erbicide; produse pentru odorizarea aerului; scutece de unică folosință; preparate nutritive pe bază de proteine, cu adaos de vitamine, minerale și oligoelemente, fie separat, fie în combinație; aditivi pe bază de proteine, cu adaos de vitamine, minerale și oligoelemente, fie separat, fie în combinație; suplimente dietetice pe bază de legume, fructe, grăsimi sau acizi grași, cu vitamine, minerale și oligoelemente adăugate, fie separat, fie în combinație, în măsura în care sunt incluse în această clasă; suplimente dietetice pe bază de cereale, carbohidrați sau de origine vegetală, cu adaos de vitamine, minerale și oligoelemente, fie separat, fie în combinație, incluse în această clasă;

- 29 - carne, bacon, jambon, pește, cu excepția celor vii, ton, cu excepția celor vii, păsări și vânat; produse alimentare fabricate din carne, pește, păsări și vânat; crustacee, cu excepția celor vii; extracte din carne; cârnați; alimente sărate; fructe și legume conservate, uscate și fierte; legume congelate; fructe de pădure congelate; stafide, murături; supe și preparate pentru prepararea supelor; cartofi prăjiți, chips-uri și alte produse din cartofi neincluse în alte clase; alimente gata preparate cu carne, bacon, șuncă, pește, ton, carne de pasăre și vânat, legume sau bază de cartofi; jeleuri; gemuri; dulcețuri; unt de arahide; cremă de alune; fructe gătitе, compoturi; ouă; lapte și produse lactate; lapte praf; iaurt; unt; margarină; brânzeturi; frișcă; frișcă lichidă sau praf pentru cafea; băuturi pe bază de lapte; uleiuri și grăsimi comestibile; ulei de floarea soarelui comestibil; nuci preparate; preparate nutritive și aditivi pe bază de legume, fructe, proteine, grăsimi și/sau acizi grași, cu adaos de vitamine, minerale și oligoelemente, fie separat, fie în combinație, în măsura în care sunt incluse în această clasă;  
 30 - cafea, ceai, cacao, zahăr; orez; tapioca; saogo; înlocuitori de cafea; făină și preparate din cereale, fulgi de cereale și alte preparate din cereale pentru micul dejun; batoane de müsli; făină de cartofi, amidon de cartofi; spaghete, tăiței, macaroane și alte produse din paste; pâine; produse de patiserie; praline; dulciuri; biscuiți; torturi; prăjituri; pișcoturi; înghețată; pizza; mâncăruri gata preparate cu orez, făină sau cereale; plăcinte cu carne, pește și carne de pasăre; plăcinte cu legume, brânză și fructe; îndulcitori naturali; gustări sărate făcute din cereale și făină; chips-uri de porumb; floricele de porumb; fulgi de porumb; ovăz, alimente pe bază de ovăz

pentru consum uman; cereale pentru micul dejun; produse tartinabile care conțin în principal zahăr, cacao, nuga, lapte, miere și/sau grăsimi; ciocolată și produse din ciocolată; batoane de ciocolată; biscuiți cu ciocolată; ciocolată de băut; miere; sirop de arțar; melasă; drojdie; praf de copt; sare; muștar; maioneză; oțet; sosuri (condimente); sosuri pentru salate; ketchup (sosuri); mirodenii; sosuri de fructe; gheață (pentru răcire); preparate nutritive, aditivi pe bază de cereale, carbohidrați, cu adaos de vitamine, minerale și oligoelemente, fie separat, fie în combinație, incluse în această clasă;

- 31 - produse și cereale agricole, de acvacultură, horticultură și forestiere neincluse în alte clase; animale vii, crustacee vii; fructe și legume proaspete; semințe, plante și flori naturale; nuci neprelucrate; produse alimentare și hrană pentru animale, hrană pentru animale de companie;
- 32 - bere; băuturi nealcoolice; ape minerale și gazoase; băuturi din fructe și sucuri de fructe; siropuri și alte preparate nealcoolice pentru fabricarea băuturilor;
- 35 - servicii de vânzare cu amănuntul în legătură cu preparate de curățat, parfumerie, produse de igienă, produse de îngrijire a pielii, farduri, produse cosmetice, uleiuri pentru corp de uz cosmetic, alimente, produse alimentare, hrană pentru animale, băuturi, produse farmaceutice, produse veterinare, produse dietetice, suplimente nutritive; regruparea, în beneficiul terților de preparate de curățat, parfumerie, produse de igienă, produse de îngrijire a pielii, farduri, produse cosmetice, uleiuri pentru corp de uz cosmetic, alimente, produse alimentare, hrană pentru animale, băuturi, produse farmaceutice, produse veterinare, produse dietetice, suplimente nutritive (cu excepția transportului acestora) care permite consumatorilor să le vizualizeze și să le cumpere de la un angrosist; publicitate; gestiunea afacerilor comerciale; administrare comercială; lucrări de birou; toate serviciile sus-menționate sunt furnizate, de asemenea, on-line și prin comerț electronic.

(210) **047354**  
 (220) 2021.01.14  
 (730) **EURO-ALCO S.R.L., MD**  
 Str. Bucuriei nr. 20,  
 MD-2004, Chișinău, Republica Moldova

(540)



(526) Elementele mărcii asupra cărora solicitantul declară că renunță la invocarea oricărui drept exclusiv: toate elementele verbale, cu excepția executării grafice deosebite.

(554) Marcă tridimensională.

(591) Culori revendicate: alb, negru, auriu de diferite nuanțe, maro de diferite nuanțe, sur de diferite nuanțe, bej.

(511) NCL(11-2021)

21 - ustensile și recipiente de menaj sau de bucătărie; vase de bucătărie și articole de masă, cu excepția cuțitelor, furculițelor și lingurilor; piepteni și bureți; perii, cu excepția pensulelor; materiale pentru perii; articole pentru curățare; sticlă brută sau semiprelucrată, cu excepția sticlei de construcție; articole de sticlă, articole de porțelan și faianță;

33 - băuturi alcoolice, cu excepția berii; preparate alcoolice pentru fabricarea băuturilor.

(531) CFE(8) 19.07.01; 19.07.20; 24.03.07; 24.03.14; 25.01.10; 25.01.15; 27.05.10; 27.07.11; 27.07.23; 29.01.15.

(210) **047358**  
 (220) 2021.01.15  
 (730) **EURO-ALCO S.R.L., MD**  
 Str. Bucuriei nr. 20,  
 MD-2004, Chișinău, Republica Moldova

(540)



(526) Elementele mărcii asupra cărora solicitantul declară că renunță la invocarea oricărui drept exclusiv: toate elementele verbale, cu excepția executării grafice deosebite.

(554) Marcă tridimensională.

(591) Culori revendicate: alb, negru, argintiu, sur de deferite nuanțe, maro de diferite nuanțe, bej.

(511) NCL(11-2021)

21 - ustensile și recipiente de menaj sau de bucătărie; vase de bucătărie și articole de masă, cu excepția cuțitelor, furculițelor și lingurilor; piepteni și bureți; perii, cu excepția pensulelor; materiale pentru perii; articole pentru curățare; sticlă brută sau semiprelucrată, cu excepția sticlei de construcție; articole de sticlă, articole de porțelan și faianță;

33 - băuturi alcoolice, cu excepția berii; preparate alcoolice pentru fabricarea băuturilor.

(531) CFE(8) 19.07.02; 19.07.10; 19.08.05; 24.03.07; 24.03.14; 25.01.10; 25.01.15; 27.05.10; 27.07.11; 27.07.23; 29.01.15.

(210) **047365**

(220) 2021.01.19

(730) **KTM AG, AT**

Stallhofner Straße 3, 5230 Mattighofen, Austria

(540)

**GASGAS**

(511) NCL(11-2021)

09 - ochelari; ochelari de soare; articole de îmbrăcăminte pentru motocicliști de protecție împotriva accidentelor sau rănilor; tahometre;

12 - vehicule de locomotie terestră, aeriană, navală sau pe calea ferată și părți ale acestora incluse în clasa 12; biciclete; motociclete; scutere cu motor; mopeduri; biciclete electrice; biciclete și părți ale acestora incluse în clasa 12; motoare pentru vehicule terestre; pneuri și anvelope pentru vehicule pe două roți; anvelope și bandaje de roți pentru vehicule; roți de vehicule pe două roți; roți de vehicule; garnituri pentru frână pentru vehicule; huse de șa pentru motociclete; șei de bicicletă; șei de motocicletă; oglinzi retrovizoare laterale pentru vehicule; portbagaje pentru vehicule; frâne pentru vehicule pe două roți; ghidoane pentru vehicule pe două roți; ghidoane pentru motociclete; prelate pentru vehicule; portbagaje laterale adaptate pentru motociclete; bușoane pentru rezervoarele de benzină ale vehiculelor; genți laterale adaptate pentru vehicule cu două roți; coburi de șa adaptate pentru biciclete; cricuri pentru motociclete; rastele pentru biciclete; suporturi pentru motociclete; șei de motociclete; rezervoare de combustibil (componente de motociclete); suporturi pentru plăcuțe de înmatriculare pentru vehicule pe două roți; apărătoare de noroi; pedale pentru vehicule pe două roți; jante de roți pentru vehicule; jante pentru roți de biciclete și vehicule pe două roți; cadre pentru vehicule pe două roți; amortizoare de suspensie pentru vehicule; huse de șei pentru biciclete; clopoței de bicicletă; motoare de vehicule pe două roți; pompe de biciclete și vehicule pe două roți; cadre de motociclete; spoiler pentru vehicule; monturi pentru faruri (componente de motociclete); ambreiaje pentru vehicule terestre; pinioane de lanț pentru roți de vehicule; jante de roți pentru vehicule; discuri de frână pentru vehicule; leviere de frână pentru vehicule; mânere pentru ghidoane pentru vehicule pe două roți; tije de șa de bicicletă; capace aprindere (componente de motociclete); huse de protecție pentru motociclete; pârgii pentru motociclete; manivele pentru vehicule pe două roți;

25 - tricouri; pulovere; cămăși; haine tip parka; pantaloni; chiloți; pantaloni salopetă cu pieptar; bluze; mănuși (articole de îmbrăcăminte); mănuși pentru motocicliști; lenjerie de corp; șosete; articole de încălțăminte; articole pentru acoperirea capului; sandale; cizme; șepci

(articole de îmbrăcăminte); bandane; bentițe pentru cap; centuri din materiale textile (îmbrăcăminte); articole de îmbrăcăminte; jachete (îmbrăcăminte); veste; eșarfe; cămăși cu mânecă scurtă; jerssee; pantaloni pentru copii (îmbrăcăminte); haine pentru copii; bavete, cu excepția celor din hârtie.

---

(210) **047368**

(220) 2021.01.19

(730) **KTM AG, AT**

Stallhofner Straße 3, 5230 Mattighofen, Austria

(540)



(591) Culori revendicate: roșu, alb.

(511) NCL(11-2021)

09 - ochelari; ochelari de soare; articole de îmbrăcăminte pentru motocicliști de protecție împotriva accidentelor sau rănilor; tahometre;

12 - vehicule de locomotie terestră, aeriană, navală sau pe calea ferată și părți ale acestora incluse în clasa 12; biciclete; motociclete; scutere cu motor; mopaturi; biciclete electrice; biciclete și părți ale acestora incluse în clasa 12; motoare pentru vehicule terestre; pneuri și anvelope pentru vehicule pe două roți; anvelope și bandaje de roți pentru vehicule; roți de vehicule pe două roți; roți de vehicule; garnituri pentru frână pentru vehicule; huse de șa pentru motociclete; șei de bicicletă; șei de motocicletă; oglinzi retrovizoare laterale pentru vehicule; portbagaje pentru vehicule; frâne pentru vehicule pe două roți; ghidoane pentru vehicule pe două roți; ghidoane pentru motociclete; prelate pentru vehicule; portbagaje laterale adaptate pentru motociclete; bușoane pentru rezervoarele de benzină ale vehiculelor; genți laterale adaptate pentru vehicule cu două

roți; coburi de șa adaptate pentru biciclete; cricuri pentru motociclete; rastele pentru biciclete; suporturi pentru motociclete; șei de motociclete; rezervoare de combustibil (componente de motociclete); suporturi pentru plăcuțe de înmatriculare pentru vehicule pe două roți; apărătoare de noroi; pedale pentru vehicule pe două roți; jante de roți pentru vehicule; jante pentru roți de biciclete și vehicule pe două roți; cadre pentru vehicule pe două roți; amortizoare de suspensie pentru vehicule; huse de șei pentru biciclete; clopoței de bicicletă; motoare de vehicule pe două roți; pompe de biciclete și vehicule pe două roți; cadre de motociclete; spoiler pentru vehicule; monturi pentru faruri (componente de motociclete); ambreiaje pentru vehicule terestre; pinioane de lanț pentru roți de vehicule; jante de roți pentru vehicule; discuri de frână pentru vehicule; leviere de frână pentru vehicule; mânere pentru ghidoane pentru vehicule pe două roți; tije de șa de bicicletă; capace aprindere (componente de motociclete); huse de protecție pentru motociclete; pârgii pentru motociclete; manivele pentru vehicule pe două roți;

25 - tricouri; pulovere; cămăși; haine tip parka; pantaloni; chiloți; pantaloni salopetă cu pieptar; bluze; mănuși (articole de îmbrăcăminte); mănuși pentru motocicliști; lenjerie de corp; șosete; articole de încălțăminte; articole pentru acoperirea capului; sandale; cizme; șepci (articole de îmbrăcăminte); bandane; bentițe pentru cap; centuri din materiale textile (îmbrăcăminte); articole de îmbrăcăminte; jachete (îmbrăcăminte); veste; eșarfe; cămăși cu mânecă scurtă; jerssee; pantaloni pentru copii (îmbrăcăminte); haine pentru copii; bavete, cu excepția celor din hârtie.

(531) CFE(8) 14.01.02; 14.01.03; 26.01.05; 26.13.25; 27.01.03; 27.05.17; 27.05.21; 29.01.12.

---

(210) **048067**

(220) 2021.05.07

(730) **BRIHUNEȚ Mihail, MD**

MD-3738, Zamcioji, Strășeni, Republica Moldova

**REPEȚCHI Stasic, MD**

Str. Boris Glavan nr. 72, MD-2089, Chișinău, Republica Moldova

(540)



(511) NCL(11-2021)

34 - tutun și înlocuitori de tutun; țigări și țigarete; țigarete electronice și vaporizatoare orale pentru fumători; articole pentru fumători; chibrituri.

(531) CFE(8) 26.04.03; 26.04.09; 26.07.15; 26.13.25; 26.15.13; 26.15.25; 27.05.11; 27.05.19; 28.01.00.

(210) **048248**

(220) 2021.06.02

(730) **BIOLINPACK S.R.L., MD**

Str. Grenoble nr. 167/1, ap.(of.) 40,  
MD-2048, Chișinău, Republica Moldova

(540)

**Biolinpack***“Be Eco, be Cool”**“Fii Eco, fii Cool”*

(591) Culori revendicate: verde-deschis, verde-închis.

(511) NCL(11-2021)

01 - produse chimice pentru utilizare în industrie, științe, fotografie, agricultură, horticultură și silvicultură; rășini artificiale în stare brută, materiale plastice în stare brută; compoziții extinctoare și de prevenire a incendiilor; preparate pentru călirea și sudura metalelor; materiale pentru tăbăcirea pieilor de animale; adezivi pentru utilizare în industrie; chituri și alte paste de umplutură; compost, îngrășămintă, fertilizanți; preparate biologice pentru utilizare în industrie și științe;

02 - vopsele, finisuri, lacuri; substanțe de protecție contra ruginii și contra deteriorării lemnului; materiale colorante; coloranți; cerneluri pentru imprimare, marcare și gravare; rășini naturale în stare brută; metale sub formă de folie și pulbere utilizate în pictură, decorare, imprimare și artă;

07 - mașini, mașini-unelte, scule cu acționare mecanică; motoare, cu excepția celor pentru vehiculele terestre; cuplaje și organe de transmisie, cu excepția celor pentru vehiculele terestre; instrumente agricole, altele decât cele acționate manual; incubatoare pentru ouă; mașini automate de vânzare;

09 - aparate și instrumente științifice, de cercetare, de navigare, geodezice, fotografice, cinematografice, audiovizuale, optice, de cântărire, de măsurare, de semnalizare, de detectare, de testare, de inspectare, de salvare și didactice; aparate și instrumente pentru conducerea, comutarea, transformarea, acumularea, reglarea sau controlul distribuției sau utilizării energiei electrice; aparate și instrumente pentru înregistrarea, transmiterea, reproducerea sau prelucrarea sunetului, imaginilor sau a datelor; suporturi digitale înregistrate și descărcabile, software de calculatoare, suporturi digitale sau analogice goale de înregistrare și de stocare; mecanisme pentru aparate cu preplată; mașini înregistratoare de încasat, dispozitive de calcul; calculatoare și dispozitive periferice pentru calculatoare; costume de scafandru, măști pentru scafandri, tampoane de urechi pentru scafandri, cleme nazale pentru scafandri și înotători, mănuși de scafandru, aparate de respirat sub apă pentru înot subacvatic; extinctoare;

16 - hârtie și carton; produse de imprimare; articole pentru legătorie; fotografii; articole de papetărie și de birou, cu excepția mobilei; adezivi pentru papetărie sau menaj; materiale pentru pictură și pentru artiști; pensule; materiale didactice și de instruire; folii, pelicule și pungi din plastic pentru ambalare și împachetare; caractere și clișee tipografice.

(531) CFE(8) 05.03.11; 05.03.13; 05.03.15; 24.17.25; 27.05.09; 29.01.12.

(210) **048319**  
 (220) 2021.06.22  
 (730) **PASCARU Adrian, MD**  
 Str. Nicolae Milescu Spătarul nr. 19, ap. 3,  
 MD-2075, Chișinău, Republica Moldova  
 (540)

## J'ADORE WINE

(511) NCL(11-2021)  
 33 - băuturi alcoolice, cu excepția berii; preparate alcoolice pentru fabricarea băuturilor.

(210) **048325**  
 (220) 2021.06.23  
 (730) **INVEST-CREDIT S.R.L., organizație de creditare nebanară, MD**  
 Str. Nicolae Zelinski nr. 7, of. 200,  
 MD-2015, Chișinău, Republica Moldova  
 (540)

 **Invest Credit**  
 FINANȚĂM RESPONSABIL

(591) Culori revendicate: albastru-deschis, verde-deschis, verde-închis, albastru-închis.  
 (511) NCL(11-2021)  
 35 - publicitate; managementul, organizarea și administrarea afacerilor comerciale; lucrări de birou;  
 36 - servicii financiare, monetare și bancare; servicii de asigurări; afaceri imobiliare.  
 (531) CFE(8) 24.17.02; 26.01.01; 26.07.04; 26.07.05; 27.05.09; 29.01.14.

(210) **048326**  
 (220) 2021.06.23  
 (730) **INVEST-CREDIT S.R.L., organizație de creditare nebanară, MD**  
 Str. Nicolae Zelinski nr. 7, of. 200,  
 MD-2015, Chișinău, Republica Moldova

(540)

 **Invest Credit**  
 CREDITE PENTRU GOSPODARI

(591) Culori revendicate: albastru-deschis, verde-deschis, verde-închis, albastru-închis.  
 (511) NCL(11-2021)  
 35 - publicitate; managementul, organizarea și administrarea afacerilor comerciale; lucrări de birou;  
 36 - servicii financiare, monetare și bancare; servicii de asigurări; afaceri imobiliare.  
 (531) CFE(8) 24.17.02; 26.01.01; 26.07.04; 26.07.05; 27.05.09; 29.01.14.

(210) **048333**  
 (220) 2021.06.30  
 (730) **KRISTEV Simion, MD**  
 Str-la Gagarin nr. 1, MD-5301, Vulcănești,  
 UTA Găgăuzia, Republica Moldova  
 (540)



(591) Culori revendicate: verde-deschis, verde-închis, bej, sur, auriu, negru, maro.  
 (511) NCL(11-2021)  
 33 - băuturi alcoolice, cu excepția berii; preparate alcoolice pentru fabricarea băuturilor.  
 (531) CFE(8) 05.03.04; 05.03.19; 05.07.10; 19.01.05; 19.09.02; 19.07.07; 19.07.24; 26.01.15; 26.11.02; 27.05.02; 29.01.15.

(210) **048334**  
 (220) 2021.06.30  
 (730) **KRISTEV Simion, MD**  
 Str-la Gagarin nr. 1, MD-5301, Vulcănești,  
 UTA Găgăuzia, Republica Moldova



(540)

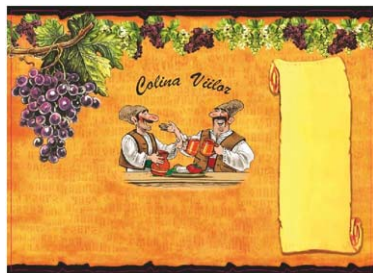

(591) Culori revendicate: verde de diferite nuanțe, violet de diferite nuanțe, galben de diferite nuanțe, oranj de diferite nuanțe, bej de diferite nuanțe, sur de diferite nuanțe, maro de diferite nuanțe, alb, negru, roșu.

(511) NCL(11-2021)

33 - băuturi alcoolice, cu excepția berii; preparate alcoolice pentru fabricarea băuturilor.

(531) CFE(8) 02.01.04; 02.01.18; 05.03.04; 05.07.10; 05.13.06; 11.03.03; 11.03.20; 19.09.02; 20.05.01; 25.01.06; 27.05.01; 29.01.15.

(210) **048384**

(220) 2021.07.04

(730) **CREATIVE TECHNO S.R.L., MD**

Str. Unirii nr. 20, ap. 333, MD-4839,  
Stăuceni, Chișinău, Republica Moldova

(540)



(591) Culori revendicate: alb, negru, sur.

(511) NCL(11-2021)

35 - vânzarea bateriilor externe;

40 - închirierea bateriilor externe;

42 - servicii IT.

(531) CFE(8) 04.05.21; 15.09.01; 15.09.02; 15.09.25; 16.01.04; 16.01.11; 26.13.25; 27.05.10; 29.01.13.

(210) **048394**

(220) 2021.07.07

(730) **ZHEJIANG GEELY HOLDING GROUP CO., LTD., CN**

1760 Jiangling Road, Binjiang District, Hangzhou, 100044 Zhejiang, China

(540)



(591) Culori revendicate: albastru-deschis, albastru-închis, oranj-deschis, oranj-închis, gri-deschis, gri-închis, bej, galben, alb, negru.

(511) NCL(11-2021)

37 - informații în domeniul reparațiilor; recondiționarea vehiculelor; încărcarea bateriilor de vehicule; construcții; tapițerie; instalare, întreținere și reparații de mașinărie; întreținerea și reparația vehiculelor; stații de service (alimentare cu carburant și întreținere); reșaparea pneurilor; vulcanizarea pneurilor (reparație).

(531) CFE(8) 02.01.24; 02.01.25; 02.05.02; 02.05.05; 14.07.09; 29.01.15.

(210) **048401**

(220) 2021.07.09

(730) **VERIX-GRUP S.R.L., MD**

Str. Ștefan cel Mare nr. 1/B,  
MD-3129, Bălți, Republica Moldova

(540)



(511) NCL(11-2021)

35 - publicitate; managementul, organizarea și administrarea afacerilor comerciale; lucrări de birou.

(531) CFE(8) 07.03.01; 27.03.15; 27.05.03; 27.05.19.

(210) **048402**

(220) 2021.07.09

(730) **VERIX-GRUP S.R.L., MD**

Str. Ștefan cel Mare nr. 1/B,  
MD-3129, Bălți, Republica Moldova

(540)



(511) NCL(11-2021)

02 - vopsele, finisuri, lacuri; substanțe de protecție contra ruginii și contra deteriorării lemnului; materiale colorante; coloranți; cerneluri pentru imprimare, marcare și gravare; rășini naturale în stare brută; metale sub formă de folie și pulbere utilizate în pictură, decorare, imprimare și artă;

06 - metale comune și aliajele lor; minereuri; materiale metalice pentru edificare și construcții; construcții transportabile metalice; cabluri și fire metalice neelectrice; produse de feronerie metalică; containere metalice pentru depozitare sau transport; seifuri;

35 - publicitate; managementul, organizarea și administrarea afacerilor comerciale; lucrări de birou;

37 - servicii de construcții; servicii de instalare și reparații; extracții miniere, forare de petrol și gaze.

(531) CFE(8) 26.05.18; 27.01.04; 27.05.11.

(210) **048412**

(220) 2021.07.12

(730) **CLEAN-CITY S.R.L., MD**

MD-5024, Zarojeni, Florești,  
Republica Moldova

(540)



(591) Culori revendicate: alb, negru, galben.

(511) NCL(11-2021)

39 - transport; ambalarea și depozitarea mărfurilor; organizarea de călătorii.

(531) CFE(8) 03.07.24; 26.03.23; 27.03.03; 27.05.01; 29.01.13.

(210) **048416**

(220) 2021.07.12

(730) **Space Exploration Technologies Corp., US**

1 Rocket Road Hawthorne, California 90250,  
Statele Unite ale Americii

(540)

## STARLINK

(511) NCL(11-2021)

09 - sateliți de uz științific și comercial; echipamente pentru recepția, prelucrarea și transmiterea vocii, video, a datelor și informațiilor prin telecomunicații și semnale fără fir, sateliți și calculatoare, și anume receptoare, module de receptoare, modulate, emițătoare, multiplexoare, decodoare, procesoare de

date, circuite integrate; hardware și software de operare pe calculator destinate utilizării în produsele sus-menționate, terminale de satelit și stații de satelit de la sol;

- 38 - servicii de comunicații și transmisie prin satelit; servicii de comunicare fără fir în bandă largă; transmisie prin satelit de date, voce și video; servicii de comunicații interactive prin satelit; mesaje electronice; furnizarea conexiunilor de telecomunicații la Internet; servicii de portaluri de telecomunicații; asigurarea accesului fără fir la Internet de mare viteză; furnizarea accesului mai multor utilizatori la Internet, rețele de calculatoare globale și rețele de comunicații electronice; furnizarea accesului la o rețea globală de informații; servicii de comunicații prin satelit; furnizarea informațiilor în domeniul comunicațiilor prin satelit pe un site web; furnizarea informațiilor în domeniul accesului la Internet prin satelit, pe un site web; furnizarea accesului la baze de date electronice și informații on-line destinate utilizării la extragerea datelor, înregistrărilor și măsurătorilor prin satelit; servicii de fotografie prin satelit; servicii de consultanță în domeniul comunicațiilor prin satelit;
- 42 - servicii de cercetare și dezvoltare în domeniul comunicațiilor prin satelit; servicii de inginerie în domeniul comunicațiilor prin satelit; servicii științifice și tehnologice, și anume cercetarea, analiza și monitorizarea datelor captate prin senzori la distanță și sateliți; servicii de analiză de la distanță, și anume supravegherea aeriană prin utilizarea sateliților.

(210) **048436**  
 (220) 2021.07.09  
 (730) **NAVARH BTB S.R.L., MD**  
 Str. Mihail Sadoveanu nr. 42,  
 MD-2075, Chișinău, Republica Moldova  
 (540)

# TOPLED

- (511) NCL(11-2021)  
 11 - aparate și instalații de iluminat, de încălzire, de răcire, de producere a vaporilor, de gătit, de uscare, de ventilare, de distribuire a apei și instalații sanitare;

- 20 - mobilier, oglinzi, rame; containere nemetalice pentru depozitare sau transport; oase, coarne, fanoane de balenă sau sidef prelucrate sau semiprelucrate; scoici; spumă de mare; chihlimbar galben;
- 35 - publicitate; managementul, organizarea și administrarea afacerilor comerciale; lucrări de birou.
- (531) CFE(8) 27.05.17.

(210) **048437**  
 (220) 2021.07.09  
 (730) **NAVARH BTB S.R.L., MD**  
 Str. Mihail Sadoveanu nr. 42,  
 MD-2075, Chișinău, Republica Moldova  
 (540)

# LUMILIGHT

- (511) NCL(11-2021)  
 11 - aparate și instalații de iluminat, de încălzire, de răcire, de producere a vaporilor, de gătit, de uscare, de ventilare, de distribuire a apei și instalații sanitare;
- 20 - mobilier, oglinzi, rame; containere nemetalice pentru depozitare sau transport; oase, coarne, fanoane de balenă sau sidef prelucrate sau semiprelucrate; scoici; spumă de mare; chihlimbar galben;
- 35 - publicitate; managementul, organizarea și administrarea afacerilor comerciale; lucrări de birou.
- (531) CFE(8) 27.05.17.

(210) **048438**  
 (220) 2021.07.09  
 (730) **NAVARH BTB S.R.L., MD**  
 Str. Mihail Sadoveanu nr. 42,  
 MD-2075, Chișinău, Republica Moldova  
 (540)

# TOPLIGHT

(511) NCL(11-2021)

- 11 - aparate și instalații de iluminat, de încălzire, de răcire, de producere a vaporilor, de gătit, de uscare, de ventilare, de distribuire a apei și instalații sanitare;
- 20 - mobilier, oglinzi, rame; containere nemetalice pentru depozitare sau transport; oase, coarne, fanoane de balenă sau sidef prelucrate sau semiprelucrate; scoici; spumă de mare; chihlimbar galben;
- 35 - publicitate; managementul, organizarea și administrarea afacerilor comerciale; lucrări de birou.

(531) CFE(8) 27.05.17.

(210) 048458

(220) 2021.07.15

(730) London Dairy Limited, GB

Analyst House, PO Box 16, 20-26 Peel Road, Douglas, Isle Man, Regatul Unit

(540)



(591) Culori revendicate: albastru de diferite nuanțe, alb, auriu.

(511) NCL(11-2021)

- 30 - bomboane cu ciocolată; produse de cofetărie; dulciuri; biscuiți (toate tipurile); torturi; paste alimentare făinoase; macaroane; tăiței; tăiței instant; spaghetti; fidea; drojdie; praf de copt și alte ingrediente pentru produse de brutărie, incluse în această clasă; sosuri pentru salate; maioneză; oțet; ketchup și sosuri (condimente); produse din aluat gata pentru gătit; aluat înghețat; paratha congelată; înghețată; deserturi nelactate congelate; deserturi reci; cafea; ceai; cacao; zahăr; orez; tapioca; sago; înlocuitori de cafea; pâine; produse de patiserie; siropuri și melasă; sare; muștar; făină din cereale; mirodenii; sosuri de carne; infuzii de plante; miere; floricele de porumb.

(531) CFE(8) 07.11.01; 25.01.06; 27.05.10; 29.01.14.

(210) 048570

(220) 2021.08.03

(730) PAPAS GROUP S.R.L., MD

Șos. Hîncești nr. 22, bloc A, of. 32, MD-2028, Chișinău, Republica Moldova

(540)



(591) Culori revendicate: alb, negru, verde, sur, bej, cafeniu.

(511) NCL(11-2021)

- 29 - carne, pește, păsări și vânat; extracte din carne; fructe și legume conservate, congelate, uscate și fierte; jeleuri, dulceturi, compoturi; ouă; lapte, brânzeturi, unt, iaurt și alte produse lactate; uleiuri și grăsimi de uz alimentar;
- 30 - cafea, ceai, cacao și înlocuitori de cafea; orez, paste făinoase și tăiței; tapioca și sago; făină și preparate din cereale; pâine, produse de patiserie și cofetărie; ciocolată; înghețată, șerburi și alte tipuri de gheață comestibilă; zahăr, miere, sirop de melasă; drojdie, praf de copt; sare; mirodenii, condimente, zarzavaturi conservate; oțet, sosuri și alte preparate de condimentare; gheață (apă înghețată);
- 31 - produse agricole, de acvacultură, horticultură și forestiere brute și neprelucrate; cereale și semințe crude și neprelucrate; fructe și legume proaspete, ierburi proaspete; plante și flori naturale; bulbi, răsaduri și semințe pentru plantare; animale vii; hrană și băuturi pentru animale; malț;

32 - bere; băuturi nealcoolice; ape minerale și gazoase; băuturi din fructe și sucuri de fructe; siropuri și alte preparate nealcoolice pentru fabricarea băuturilor.

(531) CFE(8) 02.01.15; 02.01.25; 05.03.16; 05.07.23; 05.11.10; 05.11.11; 06.19.01; 06.19.09; 06.19.11; 19.01.03; 25.01.19; 27.05.09; 28.05.00; 29.01.15.

(210) **048571**

(220) 2021.08.05

(730) **SOJ Global logistics ltd, NG**

Zone B, Block 8a, Shop 7&10 Aspamda, Lagos - Badagry Expy, Trade Fair Complex, Lagos, Nigeria

(540)

## CLASSIC AGOO

(511) NCL(11-2021)

33 - băuturi alcoolice, cu excepția berii; preparate alcoolice pentru fabricarea băuturilor.

(210) **048584**

(220) 2021.08.16

(730) **CEPOI Victor, MD**

Șos. Balcani nr. 2, ap. 78,  
MD-2001, Chișinău, Republica Moldova

(540)

## DECOLED

(511) NCL(11-2021)

09 - aparate și instrumente științifice, de cercetare, de navigare, geodezice, fotografice, cinematografice, audiovizuale, optice, de cântărire, de măsurare, de semnalizare, de detectare, de testare, de inspectare, de salvare și didactice; aparate și instrumente pentru conducerea, comutarea, transformarea, acumularea, reglarea sau controlul distribuției sau utilizării energiei electrice; aparate și instrumente pentru înregistrarea, transmiterea, reproducerea sau prelucrarea sunetului, imaginilor sau a datelor; suporturi digitale înregistrate și descărcabile, software de calculatoare, suporturi digitale sau analogice

goale de înregistrare și de stocare; mecanisme pentru aparate cu preplată; mașini înregistratoare de încasat, dispozitive de calcul; calculatoare și dispozitive periferice pentru calculatoare; costume de scafandru; măști pentru scafandri, tamponi de urechi pentru scafandri, cleme nazale pentru scafandri și înotători, mănuși de scafandru, aparate de respirat sub apă pentru înot subacvatic; extincătoare;

11 - aparate și instalații de iluminat, de încălzire, de răcire, de producere a vaporilor, de gătit, de uscare, de ventilare, de distribuire a apei și instalații sanitare;

28 - jocuri, jucării și articole pentru joacă; aparate pentru jocuri video; articole de gimnastică și sport; decorațiuni (ornamente) pentru pomul de Crăciun.

(210) **048588**

(220) 2021.08.17

(730) **EFES VITANTA MOLDOVA BREWERY S.A., întreprindere mixtă, MD**

Str. Uzinelor nr. 167,  
MD-2023, Chișinău, Republica Moldova

(540)



(591) Culori revendicate: albastru de diferite nuanțe, auriu, alb, roșu.

(511) NCL(11-2021)

32 - bere.

(531) CFE(8) 05.07.02; 05.07.03; 05.11.15;  
07.01.06; 24.09.08; 25.01.15; 25.01.17;  
25.03.13; 27.05.09; 27.05.21; 29.01.15.

(210) **048590**

(220) 2021.08.11

(730) **PRODAGROTRADE S.R.L., MD**

Str. Studenților nr. 3, ap. 35, MD-4839,  
Stăuceni, Chișinău, Republica Moldova

(540)



(591) Culori revendicate: roșu, albastru, alb.

(511) NCL(11-2021)

21 - ustensile și recipiente de menaj sau de bucătărie; vase de bucătărie și articole de masă, cu excepția cuțitelor, furculițelor și lingurilor; piepteni și bureți; perii, cu excepția pensulelor; materiale pentru perii; articole pentru curățare; sticlă brută sau semiprelucrată, cu excepția sticlei de construcție; articole de sticlă, articole de porțelan și faianță;

24 - textile și înlocuitori de textile; lenjerie de uz casnic; draperii din materiale textile sau plastice;

25 - îmbrăcăminte, încălțăminte, articole care servesc la acoperirea capului;

26 - dantele, trese și broderii, panglici și funde de mercerie; nasturi, capse și copci, ace și ace cu gămălie; flori artificiale; decorațiuni pentru păr; păr fals;

27 - covoare, carpete, preșuri, rogojini, linoleum și alte produse pentru acoperirea podelelor; tapete murale, nu din materiale textile;

28 - jocuri, jucării și articole pentru joacă; aparate pentru jocuri video; articole de gimnastică și sport; decorațiuni (ornamente) pentru pomul de Crăciun;

29 - carne, pește, păsări și vânat; extracte din carne; fructe și legume conservate, congelate, uscate și fierte; jeleuri, dulcețuri, compoturi; ouă; lapte, brânzeturi, unt, iaurt și alte

produse lactate; uleiuri și grăsimi de uz alimentar;

30 - cafea, ceai, cacao și înlocuitori de cafea; orez, paste făinoase și tăiței; tapioca și sago; făină și preparate din cereale; pâine, produse de patiserie și cofetărie; ciocolată; înghețată, șerburi și alte tipuri de gheață comestibilă; zahăr, miere, sirop de melasă; drojdie, praf de copt; sare; mirodenii, condimente, zarzavaturi conservate; oțet, sosuri și alte preparate de condimentare; gheață (apă înghețată);

31 - produse agricole, de acvacultură, horticole și forestiere brute și neprelucrate; cereale și semințe crude și neprelucrate; fructe și legume proaspete, ierburi proaspete; plante și flori naturale; bulbi, răsaduri și semințe pentru plantare; animale vii; hrană și băuturi pentru animale; malț;

32 - bere; băuturi nealcoolice; ape minerale și gazoase; băuturi din fructe și sucuri de fructe; siropuri și alte preparate nealcoolice pentru fabricarea băuturilor;

33 - băuturi alcoolice, cu excepția berii; preparate alcoolice pentru fabricarea băuturilor;

34 - tutun și înlocuitori de tutun; țigări și țigarete; țigarete electronice și vaporizatoare orale pentru fumători; articole pentru fumători; chibrituri;

35 - publicitate; managementul, organizarea și administrarea afacerilor comerciale; lucrări de birou.

(531) CFE(8) 04.05.21; 27.03.02; 27.03.15;  
27.05.08; 27.05.10; 29.01.13.

(210) **048591**

(220) 2021.08.12

(730) **NICHIFOR Veaceslav, MD**

Bd. Mircea cel Bătrân nr. 25, ap. 81,  
MD-2075, Chișinău, Republica Moldova

(540)



- (511) NCL(11-2021)  
 41 - educație; instruire; divertisment; activități sportive și culturale;  
 42 - servicii științifice și tehnologice, precum și servicii de cercetare și de creație, referitoare la acestea; servicii de analiză, servicii de cercetare industrială și design industrial; servicii de control al calității și de autentificare; crearea și dezvoltarea hardware și software de calculator.
- (531) CFE(8) 26.11.08; 27.05.01; 27.05.24.

- (210) **048594**  
 (220) 2021.08.13  
 (730) **BUCURIA DULCE S.R.L., MD**  
 Str. Mesager nr. 5, bloc 2,  
 MD-2069, Chișinău, Republica Moldova
- (540)

## LABIRINT

- (511) NCL(11-2021)  
 29 - carne, pește, păsări și vânat; extracte din carne; fructe și legume conservate, congelate, uscate și fierte; jeleuri, dulceturi, compoturi; ouă; lapte, brânzeturi, unt, iaurt și alte produse lactate; uleiuri și grăsimi de uz alimentar;  
 30 - cafea, ceai, cacao și înlocuitori de cafea; orez, paste făinoase și tăiței; tapioca și sago; făină și preparate din cereale; pâine, produse de patiserie și cofetărie; ciocolată; înghețată, șerburi și alte tipuri de gheață comestibilă; zahăr, miere, sirop de melasă; drojdie, praf de copt; sare; mirodenii, condimente, zarzavaturi conservate; oțet, sosuri și alte preparate de condimentare; gheață (apă înghețată);  
 32 - bere; băuturi nealcoolice; ape minerale și gazoase; băuturi din fructe și sucuri de fructe; siropuri și alte preparate nealcoolice pentru fabricarea băuturilor;  
 33 - băuturi alcoolice, cu excepția berii; preparate alcoolice pentru fabricarea băuturilor;  
 35 - publicitate; managementul, organizarea și administrarea afacerilor comerciale; lucrări de birou;  
 43 - servicii de alimentație publică; servicii de cazare temporară.

- (210) **048595**  
 (220) 2021.08.13  
 (730) **PRIMAFLEX GRUP S.R.L., societate comercială, MD**  
 Str. Mihail Lomonosov nr. 1,  
 MD-2009, Chișinău, Republica Moldova
- (540)



- (511) NCL(11-2021)  
 02 - vopsele, firmisuri, lacuri; substanțe de protecție contra ruginii și contra deteriorării lemnului; materiale colorante; coloranți; cerneluri pentru imprimare, marcare și gravare; rășini naturale în stare brută; metale sub formă de folie și pulbere utilizate în pictură, decorare, imprimare și artă;  
 06 - metale comune și aliajele lor; minereuri; materiale metalice pentru edificare și construcții; construcții transportabile metalice; cabluri și fire metalice neelectrice; produse de feronerie metalică; containere metalice pentru depozitare sau transport; seifuri;  
 07 - mașini, mașini-unelte, scule cu acționare mecanică; motoare, cu excepția celor pentru vehiculele terestre; cuplaje și organe de transmisie, cu excepția celor pentru vehiculele terestre; instrumente agricole, altele decât cele acționate manual; incubatoare pentru ouă; mașini automate de vânzare;  
 08 - scule și instrumente acționate manual; cuțite, furculițe și linguri; arme albe, cu excepția armelor de foc; aparate de ras;  
 11 - aparate și instalații de iluminat, de încălzire, de răcire, de producere a vaporilor, de gătit, de uscare, de ventilare, de distribuire a apei și instalații sanitare;  
 17 - cauciuc, gutapercă, gumă, azbest, mică și înlocuitori ai acestora neprelucrate și semiprelucrate; materiale plastice și rășini extrudate destinate utilizării în producție; materiale de călăfăuire, etanșare și izolare; conducte, tuburi și furtunuri flexibile nemetalice;  
 19 - materiale de construcție nemetalice; conducte rigide nemetalice pentru construcție; asfalt, smoală, gudron și bitum; construcții transportabile nemetalice; monumente nemetalice;

- 21 - ustensile și recipiente de menaj sau de bucătărie; vase de bucătărie și articole de masă, cu excepția cuțitelor, furculițelor și lingurilor; piepteni și bureți; perii, cu excepția pensulelor; materiale pentru perii; articole pentru curățare; sticlă brută sau semiprelucrată, cu excepția sticlei de construcție; articole de sticlă, articole de porțelan și faianță;
- 22 - frânghii și sfori; plase; corturi și prelate; mar-chize din materiale textile sau sintetice; vele; saci pentru transportul și depozitarea materi-alelor în vrac; materiale de capitonare, um-plută și amortizare, cu excepția hârtiei, cartonului, cauciucului sau a materialelor plastice; materiale textile fibroase brute și înlocuitori ai acestora;
- 25 - îmbrăcăminte, încălțăminte, articole care servesc la acoperirea capului;
- 35 - publicitate; managementul, organizarea și administrarea afacerilor comerciale; lucrări de birou.

(531) CFE(8) 14.07.01; 24.17.25; 26.13.01; 27.05.09.

(210) **048596**

(220) 2021.08.13

(730) **AstraZeneca AB, SE**

SE-151 85 Södertälje, Suedia

(540)

## SYMBICORT

(511) NCL(11-2021)

05 - preparate și substanțe farmaceutice.

(210) **048602**

(220) 2021.08.16

(730) **STETSKEVYCH Serhiy, MD**

Str. Ion Neculce nr. 10, ap. 7,  
MD-2069, Chișinău, Republica Moldova

(540)



(511) NCL(11-2021)

35 - publicitate; managementul, organizarea și administrarea afacerilor comerciale; lucrări de birou.

(531) CFE(8) 03.01.08; 03.01.16; 03.01.24; 26.01.15; 26.01.20; 27.05.01.

(210) **048609**

(220) 2021.08.17

(730) **MLS Co., LTD., CN**

No.1 MuLinSen Avenue, Xiaolan, Zhongshan  
City, Guangdong Province, China

(540)

## Forest Lighting

(511) NCL(11-2021)

11 - lămpi germicide pentru purificarea aerului; aparate de climatizare; instalații de filtrare a aerului; sterilizatoare de aer; aparate și mașini pentru purificarea aerului; instalații și aparate de ventilație (aer condiționat); instalații de climatizare pentru vehicule; aparate de filtrare a apei; sterilizatoare de apă; aparate și mașini pentru purificarea apei; uscătoare de aer; dispozitive pentru răcirea aerului; aparate de ionizare pentru tratarea aerului sau apei; aparate pentru dezodorizarea



aerului; umidificatoare; aparate de dezinfectat; instalații pentru purificarea apei; aparate de încălzire a aerului; aparate de încălzit.

(210) **048622**

(220) 2021.08.11

(730) **MELTAN S.R.L., MD**

Str. Mesager nr. 5/3, ap. 32,

MD-2069, Chișinău, Republica Moldova

(540)



(591) Culori revendicate: cafeniu, galben, portocaliu, roșu, violet, verde.

(511) NCL(11-2021)

21 - ustensile și recipiente de menaj sau de bucătărie; vase de bucătărie și articole de masă, cu excepția cuțitelor, furculițelor și lingurilor; piepteni și bureți; perii, cu excepția pensulelor; materiale pentru perii; articole pentru curățare; sticlă brută sau semiprelucrată, cu excepția sticlei de construcție; articole de sticlă, articole de porțelan și faianță;

24 - textile și înlocuitori de textile; lenjerie de uz casnic; draperii din materiale textile sau plastice;

25 - îmbrăcăminte, încălțăminte, articole care servesc la acoperirea capului;

26 - dantele, trese și broderii, panglici și funde de mercurie; nasturi, capse și copci, ace și ace cu gămălie; flori artificiale; decorațiuni pentru păr; păr fals;

27 - covoare, carpete, preșuri, rogojini, linoleum și alte produse pentru acoperirea podelelor; tapete murale, nu din materiale textile;

28 - jocuri, jucării și articole pentru joacă; aparate pentru jocuri video; articole de gimnastică și sport; decorațiuni (ornamente) pentru pomul de Crăciun;

29 - carne, pește, păsări și vânat; extracte din carne; fructe și legume conservate, congelate, uscate și fierte; jeleuri, dulceturi, compoturi; ouă; lapte, brânzeturi, unt, iaurt și alte produse lactate; uleiuri și grăsimi de uz alimentar;

30 - cafea, ceai, cacao și înlocuitori de cafea; orez, paste făinoase și tăiței; tapioca și sago; făină și preparate din cereale; pâine, produse de patiserie și cofetărie; ciocolată; înghețată, șerburi și alte tipuri de gheață comestibilă; zahăr, miere, sirop de melasă; drojdie, praf de copt; sare; mirodenii, condimente, zarzavaturi conservate; oțet, sosuri și alte preparate de condimentare; gheață (apă înghețată);

31 - produse agricole, de acvacultură, horticole și forestiere brute și neprelucrate; cereale și semințe crude și neprelucrate; fructe și legume proaspete, ierburi proaspete; plante și flori naturale; bulbi, răsaduri și semințe pentru plantare; animale vii; hrană și băuturi pentru animale; malț;

32 - bere; băuturi nealcoolice; ape minerale și gazoase; băuturi din fructe și sucuri de fructe; siropuri și alte preparate nealcoolice pentru fabricarea băuturilor;

33 - băuturi alcoolice, cu excepția berii; preparate alcoolice pentru fabricarea băuturilor;

34 - tutun și înlocuitori de tutun; țigări și țigarete; țigarete electronice și vaporizatoare orale pentru fumători; articole pentru fumători; chibrituri;

35 - publicitate; managementul, organizarea și administrarea afacerilor comerciale; lucrări de birou.

(531) CFE(8) 02.09.01; 05.07.24; 05.07.25; 19.01.12; 26.01.15; 26.01.19; 27.05.09; 29.01.15.

(210) **048624**

(220) 2021.08.17

(730) **BARAȘ Simion, MD**

MD-3431, Lăpușna, Hâncești, Republica Moldova

(540)



(591) Culori revendicate: alb, negru, roșu.

(511) NCL(11-2021)

43 - servicii de alimentație publică; servicii de cazare temporară.

(531) CFE(8) 24.17.02; 24.17.25; 26.01.16; 26.01.17; 26.01.20; 26.01.21; 26.03.23; 26.11.03; 27.05.24; 27.07.24; 29.01.13.

(210) **048634**

(220) 2021.08.19

(730) **AURUM-PLUS S.R.L., lombard, MD**Str. Ștefan cel Mare nr. 41,  
MD-3121, Bălți, Republica Moldova

(540)

**PRO LOMBARD**

(591) Culori revendicate: albastru.

(511) NCL(11-2021)

36 - servicii financiare, monetare și bancare; servicii de asigurări; afaceri imobiliare.

(531) CFE(8) 04.05.03; 04.05.05; 04.05.21; 27.03.02; 27.05.08; 29.01.04.

(210) **048637**

(220) 2021.08.20

(730) **IORGA Iulian, MD**Șos. Hâncești nr. 20,  
MD-2028, Chișinău, Republica Moldova

(540)

## Madrugada

(511) NCL(11-2021)

29 - carne, pește, păsări și vânat; extracte din carne; fructe și legume conservate, congelate, uscate și fierte; jeleuri, dulceturi, compoturi; ouă; lapte, brânzeturi, unt, iaurt și alte produse lactate; uleiuri și grăsimi de uz alimentară;

30 - cafea, ceai, cacao și înlocuitori de cafea; orez, paste făinoase și tăiței; tapioca și sago; făină și preparate din cereale; pâine, produse de patiserie și cofetărie; ciocolată; înghețată, șerburi și alte tipuri de gheață comestibilă; zahăr, miere, sirop de melasă; drojdie, praf de copt; sare; mirodenii, condimente, zarzavaturi conservate; oțet, sosuri și alte preparate de condimentare; gheață (apă înghețată);

31 - produse agricole, de acvacultură, horticole și forestiere brute și neprelucrate; cereale și semințe crude și neprelucrate; fructe și legume proaspete, ierburi proaspete; plante și flori naturale; bulbi, răsaduri și semințe pentru plantare; animale vii; hrană și băuturi pentru animale; malț;

32 - bere; băuturi nealcoolice; ape minerale și gazoase; băuturi din fructe și sucuri de fructe; siropuri și alte preparate nealcoolice pentru fabricarea băuturilor;

33 - băuturi alcoolice, cu excepția berii; preparate alcoolice pentru fabricarea băuturilor;

35 - publicitate; managementul, organizarea și administrarea afacerilor comerciale; lucrări de birou.

(210) **048641**

(220) 2021.08.25

(730) **ȘATUNOV Dmitrii, MD**Bd. Moscova nr. 5, ap. 237,  
MD-2068, Chișinău, Republica Moldova

(540)

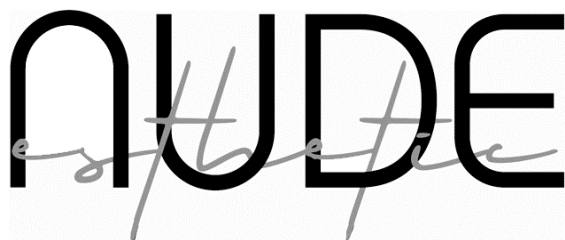

(511) NCL(11-2021)

03 - cosmetice și produse de toaletă nemedicinale; produse nemedicinale pentru îngrijirea dinților; articole de parfumerie, uleiuri esențiale; preparate pentru albit și alte substanțe pentru spălat; preparate pentru curățare, lustruire, degresare și șlefuire;

35 - servicii on-line de tranzacționare, și anume servicii de operare on-line pe piețe pentru vânzătorii și cumpărătorii de produse și servicii; servicii on-line de tranzacționare în care vânzătorii afișează produsele sau serviciile care urmează să fie oferite spre vânzare, achiziționare sau spre licitare prin intermediul Internetului, în scopul facilitării vânzării de produse și servicii de către terți prin intermediul unei rețele de calculatoare; oferire de răspuns evaluativ și evaluări de produse și servicii oferite de vânzători, evaluarea valorii și a prețurilor produselor și serviciilor oferite de vânzători, serviciilor de performanță a cumpărătorilor și vânzătorilor, serviciilor de livrare, precum și experiența globală de tranzacționare în legătură cu acestea; oferirea unui ghid de căutare de publicitate on-line care oferă produse și servicii ale vânzătorilor; oferirea unei baze de date de căutare on-line de evaluare pentru cumpărători și vânzători; publicitate; gestiunea afacerilor comerciale; administrare comercială; lucrări de birou; servicii de comercializare pentru terți prestate de supermarketuri, hipermarketuri, buticuri, magazine, gherete, chioșcuri și tarabe;

44 - servicii medicale; servicii veterinare; servicii de igienă și de îngrijire a frumuseții pentru oameni sau animale; servicii de agricultură, acvacultură, horticultură și silvicultură.

(531) CFE(8) 27.05.12; 27.05.14.

(210) 048642

(220) 2021.08.23

(730) COSTEȘTI S.A., întreprindere piscicolă, MD

MD-6813, Costești, Ialoveni, Republica Moldova

(540)



(526) Elementele mărcii asupra cărora solicitantul declară că renunță la invocarea oricărui drept exclusiv: „COMPLEXUL TURISTIC COSTEȘTI”, cu excepția executării grafice deosebite.

(591) Culori revendicate: albastru, negru.

(511) NCL(11-2021)

43 - servicii de alimentație publică; servicii de cazare temporară.

(531) CFE(8) 01.15.21; 03.09.01; 03.09.10; 03.09.12; 03.09.24; 18.03.02; 18.03.23; 26.11.13; 27.05.10; 29.01.12.

(210) 048645

(220) 2021.08.23

(730) CUZNETOV Iurie, MD

Str. A. Șciusev nr. 17, ap. 6, MD-2001, Chișinău, Republica Moldova

(540)

# PERMACULTURA

(511) NCL(11-2021)

- 05 - produse farmaceutice, medicale și de uz veterinar; produse igienice de uz medical; substanțe și alimente dietetice de uz medical sau veterinar, alimente pentru sugari; suplimente dietetice pentru oameni și animale; plasturi, materiale pentru pansamente; materiale pentru plombarea dinților, ceară dentară; dezinfectante; produse pentru distrugerea animalelor dăunătoare; fungicide, erbicide;
- 08 - scule și instrumente acționate manual; cuțite, furculițe și linguri; arme albe, cu excepția armelor de foc; aparate de ras;
- 16 - hârtie și carton; produse de imprimărie; articole pentru legătorie; fotografii; articole de papetărie și de birou, cu excepția mobilei; adezivi pentru papetărie sau menaj; materiale pentru pictură și pentru artiști; pensule; materiale didactice și de instruire; folii, pelicule și pungi din plastic pentru ambalare și împachetare; caractere și clișee tipografice;
- 18 - piele și imitații de piele; piei de animale; geți de voiaj și de transport; umbrele și umbrele de soare; bastoane; bice și articole de șelărie; zgărzi, lese și îmbrăcăminte pentru animale;
- 21 - ustensile și recipiente de menaj sau de bucătărie; vase de bucătărie și articole de masă, cu excepția cuțitelor, furculițelor și lingurilor; piepteni și bureți; perii, cu excepția pensulelor; materiale pentru perii; articole pentru curățare; sticlă brută sau semiprelucrată, cu excepția sticlei de construcție; articole de sticlă, articole de porțelan și faianță;
- 22 - frânghii și sfori; plase; corturi și prelate; marchize din materiale textile sau sintetice; vele; saci pentru transportul și depozitarea materialelor în vrac; materiale de capitonare, umplutură și amortizare, cu excepția hârtiei, cartonului, cauciucului sau a materialelor plastice; materiale textile fibroase brute și înlocuitori ai acestora;
- 25 - îmbrăcăminte, încălțăminte, articole care servesc la acoperirea capului;
- 28 - jocuri, jucării și articole pentru joacă; aparate pentru jocuri video; articole de gimnastică și sport; decorațiuni (ornamente) pentru pomul de Crăciun;
- 29 - carne, pește, păsări și vânat; extracte din carne; fructe și legume conservate, congelate, uscate și fierte; jeleuri, dulceturi, compoturi; ouă; lapte, brânzeturi, unt, iaurt și alte produse lactate; uleiuri și grăsimi de uz alimentar;
- 30 - cafea, ceai, cacao și înlocuitori de cafea; orez, paste făinoase și tăiței; tapioca și sago; făină și preparate din cereale; pâine, produse de patiserie și cofetărie; ciocolată; înghețată, șerbeturi și alte tipuri de gheață comestibilă; zahăr, miere, sirop de melasă; drojdie, praf de copt; sare; mirodenii, condimente, zarzavaturi conservate; oțet, sosuri și alte preparate de condimentare; gheață (apă înghețată);
- 31 - produse agricole, de acvacultură, horticole și forestiere brute și neprelucrate; cereale și semințe crude și neprelucrate; fructe și legume proaspete, ierburi proaspete; plante și flori naturale; bulbi, răsaduri și semințe pentru plantare; animale vii; hrană și băuturi pentru animale; malț;
- 32 - bere; băuturi nealcoolice; ape minerale și gazoase; băuturi din fructe și sucuri de fructe; siropuri și alte preparate nealcoolice pentru fabricarea băuturilor;
- 33 - băuturi alcoolice, cu excepția berii; preparate alcoolice pentru fabricarea băuturilor;
- 35 - servicii on-line de tranzacționare, și anume servicii de operare on-line pe piețe pentru vânzătorii și cumpărătorii de produse și servicii; servicii on-line de tranzacționare în care vânzătorii afișează produsele sau serviciile care urmează să fie oferite spre vânzare, achiziționare sau spre licitare prin intermediul Internetului, în scopul facilitării vânzării de produse și servicii de către terți prin intermediul unei rețele de calculatoare; oferire de răspuns evaluativ și evaluări de produse și servicii oferite de vânzători, evaluarea valorii și a prețurilor produselor și serviciilor oferite de vânzători, serviciilor de performanță a cumpărătorilor și vânzătorilor, serviciilor de livrare, precum și experiența globală de tranzacționare în legătură cu acestea; oferirea unui ghid de căutare de publicitate on-line care oferă produse și servicii ale vânzătorilor; oferirea unei baze de date de căutare on-line de evaluare pentru cumpărători și vânzători; publicitate; gestiunea afacerilor comerciale; administrare comercială; lucrări de birou; servicii de comercializare pentru terți prestate de supermarketuri, hipermarketuri, buticuri, magazine, gherete, chioșcuri și tarabe;
- 36 - servicii financiare, monetare și bancare; servicii de asigurări; afaceri imobiliare;
- 37 - servicii de construcții; servicii de instalare și reparații; extracții miniere, forare de petrol și gaze;
- 38 - servicii de telecomunicații;

- 39 - transport; ambalarea și depozitarea mărfurilor; organizarea de călătorii;
- 40 - prelucrarea materialelor; reciclarea deșeurilor și gunoiului; purificarea aerului și tratarea apei; servicii de imprimare; conservarea alimentelor și băuturilor;
- 41 - educație; instruire; divertisment; activități sportive și culturale;
- 42 - servicii științifice și tehnologice, precum și servicii de cercetare și de creație, referitoare la acestea; servicii de analiză, servicii de cercetare industrială și design industrial; servicii de control al calității și de autentificare; crearea și dezvoltarea hardware și software de calculator;
- 43 - servicii de alimentație publică; servicii de cazare temporară;
- 44 - servicii medicale; servicii veterinare; servicii de igienă și de îngrijire a frumuseții pentru oameni sau animale; servicii de agricultură, acvacultură, horticultură și silvicultură;
- 45 - servicii juridice; servicii de securitate pentru protecția fizică a bunurilor materiale și a persoanelor; servicii personale și sociale oferite de către terți destinate să satisfacă nevoile indivizilor.

(210) **048646**  
 (220) 2021.08.23  
 (730) **CUZNETOV Iurie, MD**  
 Str. A. Șciusev nr. 17, ap. 6,  
 MD-2001, Chișinău, Republica Moldova  
 (540)

## МАРТИН

(511) NCL(11-2021)  
 29 - carne, pește, păsări și vânat; extracte din carne; fructe și legume conservate, congelate, uscate și fierte; jeleuri, dulcețuri, compoturi; ouă; lapte, brânzeturi, unt, iaurt și alte produse lactate; uleiuri și grăsimi de uz alimentar.  
 (531) CFE(8) 28.05.00.

(210) **048647**  
 (220) 2021.08.23  
 (730) **CEPOI Victor, MD**  
 Șos. Balcani nr. 2, ap. 78,  
 MD-2001, Chișinău, Republica Moldova  
 (540)

ecocotton

(511) NCL(11-2021)  
 24 - textile și înlocuitori de textile; lenjerie de uz casnic; draperii din materiale textile sau plastice;  
 25 - îmbrăcăminte, încălțăminte, articole care servesc la acoperirea capului.  
 (531) CFE(8) 27.05.19.

(210) **048649**  
 (220) 2021.08.23  
 (730) **PLIUȘCIOV Dmitrii, MD**  
 Șos. Hîncești nr. 22, bloc A, ap. 32,  
 MD-2028, Chișinău, Republica Moldova  
 (540)

## VEGANBAR

(511) NCL(11-2021)  
 03 - cosmetice și produse de toaletă nemedicinale; produse nemedicinale pentru îngrijirea dinților; articole de parfumerie, uleiuri esențiale; preparate pentru albit și alte substanțe pentru spălat; preparate pentru curățare, lustruire, degresare și șlefuire;  
 05 - produse farmaceutice, medicale și de uz veterinar; produse igienice de uz medical; substanțe și alimente dietetice de uz medical sau veterinar, alimente pentru sugari; suplimente dietetice pentru oameni și animale; plasturi, materiale pentru pansamente; materiale pentru plombarea dinților, ceară dentară; dezinfectante; produse pentru distrugerea animalelor dăunătoare; fungicide, erbicide;  
 09 - aparate și instrumente științifice, de cercetare, de navigare, geodezice, fotografice, cinematografice, audiovizuale, optice, de cântărire, de măsurare, de semnalizare, de detectare, de testare, de inspectare, de salvare

- și didactice; aparate și instrumente pentru conducerea, comutarea, transformarea, acumularea, reglarea sau controlul distribuției sau utilizării energiei electrice; aparate și instrumente pentru înregistrarea, transmiterea, reproducerea sau prelucrarea sunetului, imaginilor sau a datelor; suporturi digitale înregistrate și descărcabile, software de calculatoare, suporturi digitale sau analogice goale de înregistrare și de stocare; mecanisme pentru aparate cu preplată; mașini înregistratoare de încasat, dispozitive de calcul; calculatoare și dispozitive periferice pentru calculatoare; costume de scafandru; măști pentru scafandri, tampoane de urechi pentru scafandri, cleme nazale pentru scafandri și înotători, mănuși de scafandru, aparate de respirat sub apă pentru înot subacvatic; extinctoare;
- 11 - aparate și instalații de iluminat, de încălzire, de răcire, de producere a vaporilor, de gătit, de uscare, de ventilare, de distribuire a apei și instalații sanitare;
- 21 - ustensile și recipiente de menaj sau de bucătărie; vase de bucătărie și articole de masă, cu excepția cuțitelor, furculițelor și lingurilor; piepteni și bureți; perii, cu excepția pensulelor; materiale pentru perii; articole pentru curățare; sticlă brută sau semiprelucrată, cu excepția sticlei de construcție; articole de sticlă, articole de porțelan și faianță;
- 29 - carne, pește, păsări și vânat; extracte din carne; fructe și legume conservate, congelate, uscate și fierte; jeleurii, dulcețuri, compoturi; ouă; lapte, brânzeturi, unt, iaurt și alte produse lactate; uleiuri și grăsimi de uz alimentar;
- 30 - cafea, ceai, cacao și înlocuitori de cafea; orez, paste făinoase și tăiței; tapioca și sago; făină și preparate din cereale; pâine, produse de patiserie și cofetărie; ciocolată; înghețată, șerburi și alte tipuri de gheață comestibilă; zahăr, miere, sirop de melasă; drojdie, praf de copt; sare; mirodenii, condimente, zarzavaturi conservate; oțet, sosuri și alte preparate de condimentare; gheață (apă înghețată);
- 31 - produse agricole, de acvacultură, horticoale și forestiere brute și neprelucrate; cereale și semințe crude și neprelucrate; fructe și legume proaspete, ierburi proaspete; plante și flori naturale; bulbi, răsaduri și semințe pentru plantare; animale vii; hrană și băuturi pentru animale; malț;
- 32 - bere; băuturi nealcoolice; ape minerale și gazoase; băuturi din fructe și sucuri de fructe; siropuri și alte preparate nealcoolice pentru fabricarea băuturilor;
- 33 - băuturi alcoolice, cu excepția berii; preparate alcoolice pentru fabricarea băuturilor;
- 34 - tutun și înlocuitori de tutun; țigări și țigarete; țigarete electronice și vaporizatoare orale pentru fumători; articole pentru fumători; chibrituri.
- 
- (210) **048654**  
 (220) 2021.08.26  
 (730) **EURO-ALCO S.R.L., MD**  
 Str. Bucuriei nr. 20,  
 MD-2004, Chișinău, Republica Moldova
- (540)



(526) Elementele mărcii asupra cărora solicitantul declară că renunță la invocarea oricărui drept exclusiv: toate elementele verbale, cu excepția executării grafice deosebite.

(554) Marcă tridimensională.

(591) Culori revendicate: alb, negru, auriu de diferite nuanțe, maro de diferite nuanțe, sur de diferite nuanțe, bej.

(511) NCL(11-2021)

21 - ustensile și recipiente de menaj sau de bucătărie; vase de bucătărie și articole de masă, cu excepția cuțitelor, furculițelor și lingurilor; piepteni și bureți; perii, cu excepția pensulelor; materiale pentru perii; articole pentru curățare; sticlă brută sau semiprelucrată, cu excepția sticlei de construcție; articole de sticlă, articole de porțelan și faianță;

33 - băuturi alcoolice, cu excepția berii; preparate alcoolice pentru fabricarea băuturilor.

(531) CFE(8) 19.07.01; 19.07.20; 24.03.07; 24.03.14; 25.01.10; 27.05.10; 27.07.11; 29.01.15.

(210) **048663**

(220) 2021.08.26

(730) **PepsiCo, Inc., a North Carolina corporation, US**

700 Anderson Hill Road, Purchase, New York 10577, Statele Unite ale Americii

(540)

## CHEETOS CRUNCHOS

(511) NCL(11-2021)

29 - carne, pește, păsări și vânat; extracte din carne; fructe și legume conservate, congelate, uscate și fierte; jeleuri, dulceturi, compoturi; ouă; lapte, brânzeturi, unt, iaurt și alte produse lactate; uleiuri și grăsimi de uz alimentar;

30 - cafea, ceai, cacao și înlocuitori de cafea; orez, paste făinoase și tăiței; tapioca și sago; făină și preparate din cereale; pâine, produse de patiserie și cofetărie; ciocolată; înghețată, șerbeturi și alte tipuri de gheață comestibilă; zahăr, miere, sirop de melasă; drojdie, praf de copt; sare; mirodenii, condimente, zarzavaturi conservate; oțet, sosuri și alte preparate de condimentare; gheață (apă înghețată).

(210) **048664**

(220) 2021.08.26

(730) **PepsiCo, Inc., a North Carolina corporation, US**

700 Anderson Hill Road, Purchase, New York 10577, Statele Unite ale Americii

(540)

## CHEETOS TWISTOS

(511) NCL(11-2021)

29 - carne, pește, păsări și vânat; extracte din carne; fructe și legume conservate, congelate, uscate și fierte; jeleuri, dulceturi, compoturi; ouă; lapte, brânzeturi, unt, iaurt și alte

produse lactate; uleiuri și grăsimi de uz alimentar;

30 - cafea, ceai, cacao și înlocuitori de cafea; orez, paste făinoase și tăiței; tapioca și sago; făină și preparate din cereale; pâine, produse de patiserie și cofetărie; ciocolată; înghețată, șerbeturi și alte tipuri de gheață comestibilă; zahăr, miere, sirop de melasă; drojdie, praf de copt; sare; mirodenii, condimente, zarzavaturi conservate; oțet, sosuri și alte preparate de condimentare; gheață (apă înghețată).

(210) **048665**

(220) 2021.08.26

(730) **LITVINOV Dmitri, MD**

Str. Băltagi nr. 3,

MD-2070, Chișinău, Republica Moldova

(540)

## FORT BOYARD

(511) NCL(11-2021)

41 - educație; instruire; divertisment; activități sportive și culturale.

(210) **048666**

(220) 2021.08.30

(730) **Gap (ITM) Inc., US**

2 Folsom Street, San Francisco, CA 94105, Statele Unite ale Americii

(540)

## GAP

(511) NCL(11-2021)

09 - aparate și instrumente științifice, nautice, de cercetare, de navigare, geodezice, electrice, fotografice, cinematografice, audiovizuale, optice, de cântărire, de măsurare, de semnalizare, de detectare, de testare, de inspectare, de salvare și didactice; aparate și instrumente pentru conducerea, comutarea, transformarea, acumularea, reglarea sau controlul distribuției sau utilizării energiei electrice; aparate și instrumente pentru înregistrarea, transmiterea, reproducerea sau prelucrarea sunetului, imaginilor sau a datelor; suporturi

- digitale înregistrate și descărcabile, software de calculatoare, suporturi digitale sau analogice goale de înregistrare și de stocare; mecanisme pentru aparate cu preplată; mașini înregistratoare de încasat, dispozitive de calcul; calculatoare și dispozitive periferice pentru calculatoare; costume de scafandru, măști pentru scafandri, tampoane de urechi pentru scafandri, cleme nazale pentru scafandri și înotători, mănuși de scafandru, aparate de respirat sub apă pentru înot subacvatic; extincătoare; suporturi de date numerice și magnetice, discuri de picup, casete cu bandă și compact discuri, etuiuri și huse pentru telefoane mobile, player portabil multimedia; echipament de prelucrare a datelor; software, dispozitive de memorie pentru computere, modemuri; video discuri, discuri optice și numerice, tastaturi, terminale informatice, ecrane, imprimante pentru calculator; aparate telematice; carduri de fidelitate, și anume carduri electronice utilizate în legătură cu programe cu premii de fidelitate pentru clienți, broșuri electronice descărcabile; îmbrăcăminte, încălțăminte, articole care servesc la acoperirea capului, căști, mănuși, curele și ochelari, toate de protecție; adaptoare de călătorie pentru prize electrice; ochelari de soare și rame pentru produse de optică; genți adaptate pentru laptopuri; produse de optică; carduri de credit codificate magnetic; huse pentru asistenți personali digitali (PDA-uri); huse pentru tablete; căști și căști cu microfon, inclusiv căști fără fir și căști cu microfon fără fir; măști de protecție; măști faciale de protecție pentru prevenirea accidentării sau rănirii; lănișoare pentru ochelari fără brațe; șnururi pentru ochelari fără brațe; tocure pentru ochelari fără brațe; încuietori electrice; linguri dozatoare, câni gradate; temporizatoare de bucătărie; huse adaptate pentru calculatoare notebook; huse pentru dispozitive de indicare electronice cu senzor tactil, pentru calculatoare, care înlocuiesc mouse-ul (touch pad); huse pentru agende organizatoare electronice; accesorii pentru calculatoare;
- 16 - hârtie și carton; produse de imprimare; articole pentru legătorie; fotografii; articole de papetărie și de birou, cu excepția mobilei; adezivi pentru papetărie sau menaj; materiale pentru pictură și pentru artiști; pensule; materiale didactice și de instruire; folii, pelicule și pungi din plastic pentru ambalare și împachetare; caractere și clișee tipografice; hârtie, carton și produse din aceste materia-

le, neincluse în alte clase; hârtie de ambalaj, pungi pentru cadouri, hârtie pentru șervețele, carduri, inclusiv felicitări, mașini de scris; cataloage, periodice, reviste (publicații periodice); etichete și etichete de agățat din hârtie sau carton; suporturi pentru bani; penare; cărți pentru copii; cataloage în domeniul îmbrăcăminte, încălțăminte, pălăriilor, accesoriilor pentru îmbrăcăminte, accesoriiilor pentru păr, genților, echipamentelor de fitness și sticlelor pentru apă; pixuri și stilouri; agende de telefon; cărți de bucate; recipiente din carton; albume fotografice din carton; truse de creioane.

- 
- (210) **048671**  
 (220) 2021.08.26  
 (730) **Jinhua Oukeshi Commodity Co., Ltd., CN**  
 No. 158, Dongsheng Rd., Jindong Economic Development Zone, Jinhua City, Zhejiang Province, China  
 (540)



- (511) NCL(11-2021)  
 21 - perii de sârmă pentru curățat; bureți din sârmă; cârpe de curățat; instrumente pentru curățat, acționate manual; bureți abrazivi pentru bucătărie; cârpe pentru ștergerea prafului; bureți de menaj; mănuși de menaj; câlți pentru curățat; bureți pentru exfolierea pielii.  
 (531) CFE(8) 26.03.23; 27.03.15; 27.05.17.

- 
- (210) **048680**  
 (220) 2021.09.01  
 (730) **FMC Corporation, US**  
 2929 Walnut Street, Philadelphia, Pennsylvania 19104, Statele Unite ale Americii  
**FMC Agro Singapore Pte. Ltd., SG**  
 77 Robinson Road, #13-00, Robinson 77, Singapore 068896, Singapore



(540)

**PRESTICOR**

(511) NCL(11-2021)

05 - pesticide; insecticide.

(210) **048681**

(220) 2021.09.01

(730) **FMC Corporation, US**

2929 Walnut Street, Philadelphia, Pennsylvania 19104, Statele Unite ale Americii

**FMC Agro Singapore Pte. Ltd., SG**

77 Robinson Road, #13-00, Robinson 77, Singapore 068896, Singapore

(540)

**JALENTRA**

(511) NCL(11-2021)

05 - pesticide; insecticide.

(210) **048685**

(220) 2021.09.02

(730) **FMC Agricultural Solutions A/S, DK**

Thyborønvej 78, 7673 Harboøre, Ronland, Danemarca

(540)

**VERTEX**

(511) NCL(11-2021)

01 - îngrășăminte.

(210) **048692**

(220) 2021.09.06

(730) **Savory World Ltd., CY**

Steliou Mavrommati, 55, "Agios Dometios", 2364 Nicosia, Cipru

(540)

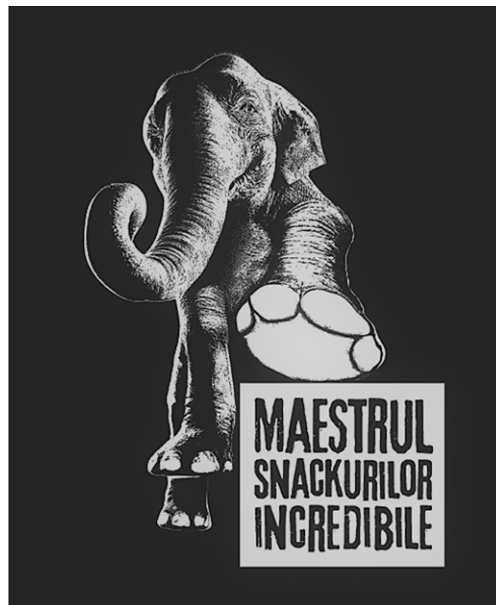

(511) NCL(11-2021)

29 - chipsuri de cartofi, cartofi pai; alune de pădure, arahide, nuci de acaju, fistic și migdale uscate, prăjite, sărate și/sau condimentate; gustări pe bază de cartofi;

30 - făină și preparate din cereale; covrigei; biscuiți sărați, grisine subțiri sărate, covrigei sărați; chipsuri pe bază de cereale; chipsuri din pâine; amestecuri de gustări constând din biscuiți sau covrigei; gustări pe bază de grâu; cereale gata preparate; chipsuri din aluat coapte în cuptor și prăjite.

(531) CFE(8) 03.02.01; 03.02.23; 26.04.18; 27.01.02; 27.05.10.

(210) **048695**

(220) 2021.09.06

(730) **STOP DIABET M S.R.L., MD**

Str. Nicolae Testemițanu nr. 3/18, MD-2025, Chișinău, Republica Moldova

(540)



(591) Culori revendicate: albastru-închis, albastru-deschis.

(511) NCL(11-2021)

10 - aparate și instrumente chirurgicale, medicale, dentare și veterinare; membre, ochi și dinți artificiali; articole ortopedice; materiale de sutură; dispozitive terapeutice și de asistență, adaptate pentru persoanele cu dizabilități; aparate de masaj; aparate, dispozitive și articole pentru alăptarea bebelușilor; aparate, dispozitive și articole pentru activitatea sexuală;

35 - publicitate; managementul, organizarea și administrarea afacerilor comerciale; lucrări de birou.

(531) CFE(8) 02.01.16; 02.01.23; 02.03.16; 02.03.23; 04.05.03; 04.05.05; 26.02.01; 26.02.05; 26.02.07; 26.13.25; 27.05.10; 29.01.12.

(210) **048725**

(220) 2021.08.26

(730) **GALOZINSCHII Serghei, MD**

Str. Sucevița nr. 34, bloc 2, ap. 623,  
MD-2051, Republica Moldova

(540)



(511) NCL(11-2021)

33 - băuturi alcoolice, cu excepția berii; preparate alcoolice pentru fabricarea băuturilor.

(531) CFE(8) 27.01.12; 27.05.10.

(210) **048729**

(220) 2021.09.03

(730) **FLORMIN-COM S.R.L., MD**

Str. Maria Drăgan nr. 32, ap. 165,  
MD-2052, Chișinău, Republica Moldova

(540)



**HORA**  
VILLAGE

(511) NCL(11-2021)

35 - publicitate; managementul, organizarea și administrarea afacerilor comerciale; lucrări de birou;

36 - servicii financiare, monetare și bancare; servicii de asigurări; afaceri imobiliare;

37 - servicii de construcții; servicii de instalare și reparații; extracții miniere, forare de petrol și gaze;

41 - educație; instruire; divertisment; activități sportive și culturale.

(531) CFE(8) 02.07.04; 02.07.16; 02.07.23; 05.05.21; 05.13.11; 05.13.25; 25.01.13; 25.01.25; 26.01.14; 26.01.15; 27.05.10.

(210) **048734**

(220) 2021.09.07

(730) **Japan Tobacco Inc., JP**

1-1, Toranomom 4-chome, Minato-ku, Tokyo,  
Japonia

(540)

**PROFIRM**  
**FILTER**

(511) NCL(11-2021)

34 - tutun prelucrat sau neprelucrat; tutun de fumat, tutun de pipă, tutun de rulat, tutun de mestecat, snus cu tutun; țigarete, țigarete electronice, soluții lichide pentru utilizare în țigări electronice, vaporizatoare pentru tutun,

țigări de foi, cigarillos (tip de trabuc de dimensiuni reduse); tutun de prizat; articole pentru fumători incluse în clasa 34; foițe pentru țigarete, tuburi de țigară și chibrituri.

(531) CFE(8) 10.01.10; 10.01.25; 24.17.02; 26.01.01; 26.01.06; 26.13.25; 27.05.08.

(210) **048740**

(220) 2021.09.09

(730) **PLAIN PLAN S.R.L., MD**

Str. Petru Zadnipro nr. 3, ap. 69,  
MD-2075, Chișinău, Republica Moldova

(540)



(526) Elementele mărcii asupra cărora solicitantul declară că renunță la invocarea oricărui drept exclusiv: „tax, accounting & bookkeeping”, cu excepția executării grafice deosebite.

(591) Culori revendicate: albastru, negru.

(511) NCL(11-2021)

36 - servicii financiare, monetare și bancare; servicii de asigurări; afaceri imobiliare;

45 - servicii juridice; servicii de securitate pentru protecția fizică a bunurilor materiale și a persoanelor; servicii personale și sociale oferite de către terți destinate să satisfacă nevoile indivizilor.

(531) CFE(8) 27.03.15; 27.05.10; 27.05.21; 29.01.13.

(210) **048742**

(220) 2021.09.09

(730) **PRISĂCARU Nadejda, MD**

Str. Florilor nr. 28, bloc 3, ap. 39,  
MD-2068, Chișinău, Republica Moldova

(540)

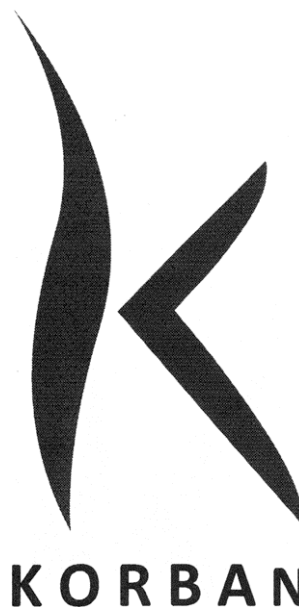

(511) NCL(11-2021)

03 - cosmetice și produse de toaletă nemedicinale; produse nemedicinale pentru îngrijirea dinților; articole de parfumerie, uleiuri esențiale; preparate pentru albit și alte substanțe pentru spălat; preparate pentru curățare, lustruire, degresare și șlefuire;

08 - scule și instrumente acționate manual; cuțite, furculițe și linguri; arme albe, cu excepția armelor de foc; aparate de ras;

21 - ustensile și recipiente de menaj sau de bucătărie; piepteni și bureți; perii, cu excepția pensulelor; materiale pentru perii; articole pentru curățare;

26 - panglici și funde de mercerie; nasturi, capse și copci, ace și ace cu gămălie; decorațiuni pentru păr; păr fals.

(531) CFE(8) 26.03.23; 26.07.25; 26.11.13; 26.13.25; 27.05.21.

(210) **048743**

(220) 2021.09.09

(730) **GEOFIX SOLUTIONS S.R.L., MD**

Str. M. Lomonosov nr. 49/7,  
MD-2025, Chișinău, Republica Moldova

(540)

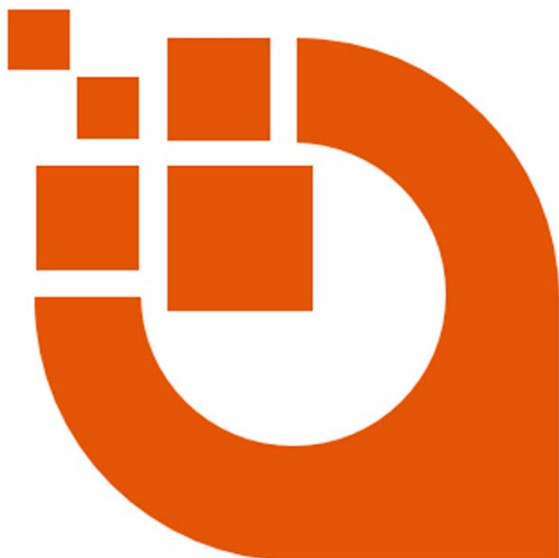

(591) Culori revendicate: portocaliu.

(511) NCL(11-2021)

42 - servicii științifice și tehnologice, precum și servicii de cercetare și de creație, referitoare la acestea; servicii de analiză, servicii de cercetare industrială și design industrial; servicii de control al calității și de autentificare; crearea și dezvoltarea hardware și software de calculator.

(531) CFE(8) 26.02.12; 26.04.09; 26.07.11; 26.07.25; 26.13.25; 29.01.01.

(210) **048744**

(220) 2021.09.10

(730) **COVALIV Feodosia, MD**

Str. Lunacearskii nr. 31, ap. 5,  
MD-3300, Tiraspol, Republica Moldova

(540)



# AUTOLEALEA

(511) NCL(11-2021)

35 - publicitate; managementul, organizarea și administrarea afacerilor comerciale; lucrări de birou.

(531) CFE(8) 02.09.08; 04.05.21; 18.01.01; 18.01.09; 18.01.23; 27.05.01.

(210) **048747**

(220) 2021.09.13

(730) **Swiss Pharma International AG, CH**

Lindenstrasse 22, 8008 Zürich, Elveția

(540)

## ACIDOLAC

(511) NCL(11-2021)

05 - produse farmaceutice și medicale; produse igienice de uz medical; substanțe și alimente dietetice de uz medical; suplimente dietetice pentru oameni.

(210) **048748**

(220) 2021.09.14

(730) **Swiss Pharma International AG, CH**

Lindenstrasse 22, 8008 Zürich, Elveția

(540)

## Ibuvit D

(511) NCL(11-2021)

05 - produse farmaceutice și medicale; produse igienice de uz medical; substanțe și alimente dietetice de uz medical; suplimente dietetice pentru oameni.

(210) **048749**

(220) 2021.09.14

(730) **LAZĂR Marcel, MD**

Str. Nicolae Testemițanu nr. 13, ap. 34,  
MD-2025, Chișinău, Republica Moldova

(540)



(511) NCL(11-2021)

35 - publicitate; managementul, organizarea și administrarea afacerilor comerciale; lucrări de birou;

41 - educație; instruire; divertisment; activități sportive și culturale.

(531) CFE(8) 05.01.05; 05.01.16; 05.03.20; 05.11.01; 24.17.12; 27.05.01.

(210) **048750**

(220) 2021.09.15

(730) **CASTEL MIMI S.R.L., MD**

Str. Dacia nr. 1, MD-6512,  
Bulboaca, Anenii Noi, Republica Moldova

(540)

## GENTLEMEN CLUB

(511) NCL(11-2021)

41 - educație; instruire; divertisment; activități sportive și culturale.

(210) **048751**

(220) 2021.09.15

(730) **MOLDAVSCHII STANDART S.R.L., între-**  
**prindere cu capital străin, fabrică de vi-**  
**nuri și divinuri, MD**

Str. Iu. Gagarin nr. 30, MD-7422,  
Tvardița, Taraclia, Republica Moldova

(540)

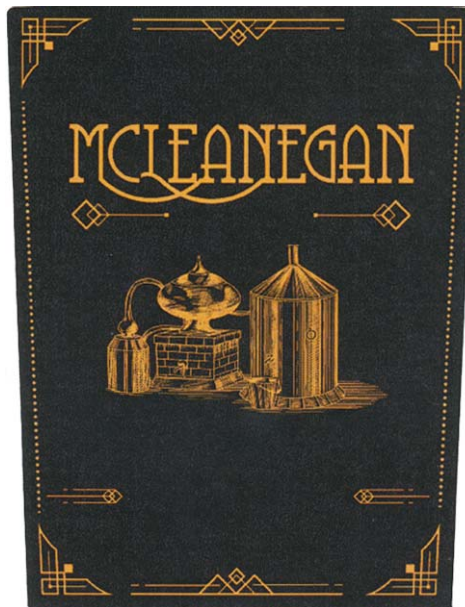

(591) Culori revendicate: galben-auriu, negru.

(511) NCL(11-2021)

33 - băuturi alcoolice, cu excepția berii; preparate alcoolice pentru fabricarea băuturilor.

(531) CFE(8) 15.01.01; 15.01.17; 19.01.01;  
19.01.06; 19.01.25; 25.01.13; 25.01.15;  
27.05.11; 29.01.12.

(210) **048756**

(220) 2021.09.13

(730) **SV-CRODEM S.R.L., MD**

Str. Pobeda nr. 265, MD-3801,  
Comrat, UTA Găgăuzia, Republica Moldova

(540)

## PREBOCAN

(511) NCL(11-2021)

05 - suplimente alimentare.

(210) **048757**  
 (220) 2021.09.14  
 (730) **VALERIU GHEREG, fundație medicală, MD**  
 Bd. Grigore Vieru nr. 22/1, of. 61,  
 MD-2005, Chișinău, Republica Moldova  
 (540)



(591) Culori revendicate: negru, alb, azuriu.  
 (511) NCL(11-2021)  
 41 - educație; instruire; divertisment; activități sportive și culturale.  
 (531) CFE(8) 02.09.01; 21.01.14; 21.01.15; 24.13.01; 24.13.25; 24.13.26; 26.13.25; 27.05.24; 29.01.13.

(210) **048758**  
 (220) 2021.09.15  
 (730) **MILASTIL PRIM S.R.L., MD**  
 Str. N. Zelinski nr. 7,  
 MD-2015, Chișinău, Republica Moldova  
 (540)



(511) NCL(11-2021)  
 03 - cosmetice și produse de toaletă nemedicinale; produse nemedicinale pentru îngrijirea dinților; articole de parfumerie, uleiuri esențiale; preparate pentru albit și alte substanțe pentru spălat; preparate pentru curățare, lustruire, degresare și șlefuire;

05 - produse farmaceutice, medicale și de uz veterinar; produse igienice de uz medical; substanțe și alimente dietetice de uz medical sau veterinar, alimente pentru sugari; suplimente dietetice pentru oameni și animale; plasturi, materiale pentru pansamente; materiale pentru plombarea dinților, ceară dentară; dezinfectante; produse pentru distrugerea animalelor dăunătoare; fungicide, erbicide.  
 (531) CFE(8) 25.12.03; 26.04.18; 27.05.10.

(210) **048761**  
 (220) 2021.09.15  
 (730) **B&F COMMERCIAL & GARMENT INDUSTRIES S.A., GR**  
 10 Klm Athinon Lamias Nat. Road, GR-14342 Nea Philadelfeia, Attiks, Grecia  
 (540)

L Y N N E

(511) NCL(11-2021)  
 14 - ceasuri cu brățară, ceasuri cu excepția celor de mână, bijuterii și imitații de bijuterii;  
 18 - piele și imitații de piele, genți din imitații de piele; punguțe, plicuri, săculeți din piele; cutii din imitații de piele pentru pălării; curele de umăr din piele; curele pentru genți din piele; portmonee din piele, curele, genți, geamantane, portofele, umbrele;  
 25 - articole de îmbrăcăminte, articole de încălțăminte, lenjerie de corp, articole pentru acoperirea capului, mănuși (articole de îmbrăcăminte), eșarfe, șosete, costume de baie întregi, îmbrăcăminte de noapte, bluze din piele și imitații de piele; rochii din piele și imitații de piele; pantaloni din piele și imitații de piele; fuste din piele și imitații de piele; cardigane din piele și imitații de piele; cămăși din piele și imitații de piele; jachete din piele și imitații de piele; geci din piele și imitații de piele; bustiere din piele și imitații de piele; combinezoane din piele și imitații de piele; veste din piele și imitații de piele; șorturi din piele și imitații de piele; jambiere din piele și imitații de piele; combinezoane de protecție din piele și imitații de piele; salopete scurte din piele și imitații de piele; articole de încălțăminte din piele și imitații de piele;  
 35 - servicii de vânzare cu amănuntul și angro, precum și servicii de vânzare cu amănuntul

on-line referitoare la ceasuri cu brățară, ceasuri cu excepția celor de mână, bijuterii și imitații de bijuterii, piele și imitații de piele, genți din imitații de piele, punguțe, plicuri, săculeți din piele, cutii din imitații de piele pentru pălării, curele de umăr din piele, curele pentru genți din piele, portmonee din piele, bluze din piele și imitații de piele, rochii din piele și imitații de piele, pantaloni din piele și imitații de piele, fuste din piele și imitații de piele, cardigane din piele și imitații de piele, cămăși din piele și imitații de piele, jachete din piele și imitații de piele, gecii din piele și imitații de piele, bustiere din piele și imitații de piele, combinezoane din piele și imitații de piele, veste din piele și imitații de piele, șorturi din piele și imitații de piele, jambiere din piele și imitații de piele, combinezoane de protecție din piele și imitații de piele, salopete scurte din piele și imitații de piele, articole de încălțăminte din piele și imitații de piele, curele, genți, geamantane, portofele, umbrele, articole de îmbrăcăminte, articole de încălțăminte, lenjerie de corp, articole pentru acoperirea capului, mănuși (articole de îmbrăcăminte), eșarfe, șosete, costume de baie întregi și îmbrăcăminte de noapte; publicitate; servicii de informații comerciale prin Internet; informații și asistență comerciale pentru consumatori; agenții de import-export; servicii de marketing; marketing prin Internet; toate serviciile sus-menționate referitoare la îmbrăcăminte pentru femei și accesoriile sus-menționate.

- (210) **048780**  
 (220) 2021.09.16  
 (730) **SUDACEVSCHI Rodica, MD**  
 Str. Alexei Mateevici nr. 86, ap. 7,  
 MD-2009, Chișinău, Republica Moldova  
 (540)



- (526) Elementele mărcii asupra cărora solicitantul declară că renunță la invocarea oricărui drept exclusiv: „™”, cu excepția executării grafice deosebite.  
 (591) Culori revendicate: turcoaz, auriu, alb.  
 (511) NCL(11-2021)  
 39 - transport; ambalarea și depozitarea mărfurilor; organizarea de călătorii;  
 41 - educație; instruire; divertisment; activități sportive și culturale.  
 (531) CFE(8) 24.13.02; 24.13.25; 24.13.26; 24.17.25; 26.07.20; 26.13.25; 27.05.19; 29.01.13.

- (210) **048783**  
 (220) 2021.09.17  
 (730) **TP-LINK CORPORATION LIMITED, HK**  
 ROOM 901, 9/F., NEW EAST OCEAN CENTRE, 9 SCIENCE MUSEUM ROAD, TSIM SHA TSUI, KOWLOON, Hong Kong, China  
 (540)

## VASATA

- (511) NCL(11-2021)  
 09 - transformatoare electrice; comutatoare orare automate; borne (electricitate); convertizoare electrice; întrerupătoare; fișe de conectare (electricitate); redresoare; comutatoare (electricitate); disjunctoare; tablouri de comandă (electricitate); racorduri de linii electrice; conexiuni; relee electrice; conexiuni de cablu (electricitate); regulatoare (variatoare) electrice de lumină; protecție pentru prize; balast pentru dispozitive de iluminat; ventile electromagnetice (întrerupătoare electromagnetice); dispozitive de protecție a surselor de tensiune; transformatoare de ridicare a tensiunii; senzori piezoelectrice; aparate de magnetizare pentru benzi magnetice; stabilizatoare de tensiune; aparate de reglare electrică; surse de alimentare de joasă tensiune; cutii de distribuție (electricitate); tablouri de distribuție; siguranțe.

- (210) **048793**  
 (220) 2021.09.21  
 (730) **ILIIN Ivan, MD**  
 Str. Dumitru Calos nr. 62, ap. 9, MD-6539,  
 Varnița, Anenii Noi, Republica Moldova

(540)

## ICWRS

(511) NCL(11-2021)

- 09 - aparate și instrumente științifice, de cercetare, de navigare, geodezice, fotografice, cinematografice, audiovizuale, optice, de cântărire, de măsurare, de semnalizare, de detectare, de testare, de inspectare, de salvare și didactice; aparate și instrumente pentru conducerea, comutarea, transformarea, acumularea, reglarea sau controlul distribuției sau utilizării energiei electrice; aparate și instrumente pentru înregistrarea, transmiterea, reproducerea sau prelucrarea sunetului, imaginilor sau a datelor; suporturi digitale înregistrate și descărcabile, software de calculatoare, suporturi digitale sau analogice goale de înregistrare și de stocare; mecanisme pentru aparate cu preplată; mașini înregistratoare de încasat, dispozitive de calcul; calculatoare și dispozitive periferice pentru calculatoare; costume de scafandru; măști pentru scafandri, tampoane de urechi pentru scafandri, cleme nazale pentru scafandri și înotători, mănuși de scafandru, aparate de respirat sub apă pentru înot subacvatic; extincitoare;
- 35 - publicitate; managementul, organizarea și administrarea afacerilor comerciale; lucrări de birou;
- 38 - servicii de telecomunicații;
- 41 - educație; instruire; divertisment; activități sportive și culturale;
- 42 - servicii științifice și tehnologice, precum și servicii de cercetare și de creație, referitoare la acestea; servicii de analiză, servicii de cercetare industrială și design industrial; servicii de control al calității și de autentificare; crearea și dezvoltarea hardware și software de calculator.

(210) **048794**

(220) 2021.09.21

(730) **ILIIN Ivan, MD**

Str. Dumitru Calos nr. 62, ap. 9, MD-6539,  
Varnița, Anenii Noi, Republica Moldova

(540)

## ProcabMD

(511) NCL(11-2021)

- 06 - metale comune și aliajele lor; minereuri; materiale metalice pentru edificare și construcții; construcții transportabile metalice; cabluri și fire metalice neelectrice; produse de feronerie metalică; containere metalice pentru depozitare sau transport; seifuri;
- 09 - aparate și instrumente științifice, de cercetare, de navigare, geodezice, fotografice, cinematografice, audiovizuale, optice, de cântărire, de măsurare, de semnalizare, de detectare, de testare, de inspectare, de salvare și didactice; aparate și instrumente pentru conducerea, comutarea, transformarea, acumularea, reglarea sau controlul distribuției sau utilizării energiei electrice; aparate și instrumente pentru înregistrarea, transmiterea, reproducerea sau prelucrarea sunetului, imaginilor sau a datelor; suporturi digitale înregistrate și descărcabile, software de calculatoare, suporturi digitale sau analogice goale de înregistrare și de stocare; mecanisme pentru aparate cu preplată; mașini înregistratoare de încasat, dispozitive de calcul; calculatoare și dispozitive periferice pentru calculatoare; costume de scafandru; măști pentru scafandri, tampoane de urechi pentru scafandri, cleme nazale pentru scafandri și înotători, mănuși de scafandru, aparate de respirat sub apă pentru înot subacvatic; extincitoare.

(210) **048795**

(220) 2021.09.21

(730) **ILIIN Ivan, MD**

Str. Dumitru Calos nr. 62, ap. 9, MD-6539,  
Varnița, Anenii Noi, Republica Moldova

(540)

## Gazgan

(511) NCL(11-2021)

- 19 - materiale de construcție nemetalice; conducte rigide nemetalice pentru construcție; asfalt, smoală, gudron și bitum; construcții transportabile nemetalice; monumente nemetalice.



(210) **048796**  
 (220) 2021.09.21  
 (730) **Unilever IP Holdings B.V., NL**  
 Weena 455, 3013 AL Rotterdam, Olanda  
 (540)

## ICESKIMO

(511) NCL(11-2021)  
 30 - înghețată; înghețate pe bază de apă; produse de cofetărie înghețate.

(210) **048797**  
 (220) 2021.09.22  
 (730) **BESCHIERU Nichita, MD**  
 Str. Nicolae Milescu Spătarul nr. 23, ap. 79,  
 MD-2075, Chișinău, Republica Moldova  
 (540)

## SPARKLING WISHES

(511) NCL(11-2021)  
 33 - băuturi alcoolice, cu excepția berii; preparate alcoolice pentru fabricarea băuturilor.

(210) **048801**  
 (220) 2021.09.16  
 (730) **TAROL-DD S.R.L., MD**  
 Str. Jubiliară nr. 41a, MD-2019,  
 Codru, Chișinău, Republica Moldova  
 (540)

**O Z O N**  
 SHOPPING MALL

(511) NCL(11-2021)  
 35 - publicitate; managementul, organizarea și administrarea afacerilor comerciale; lucrări de birou.  
 (531) CFE(8) 27.05.09.

(210) **048802**  
 (220) 2021.09.21  
 (730) **VASILENCO Oleg, MD**  
 Str. Kiev nr. 14,  
 MD-7101, Ocnîța, Republica Moldova  
 (540)



(526) Elementele mărcii asupra cărora solicitantul declară că renunță la invocarea oricărui drept exclusiv: „EST. 2021”, cu excepția executării grafice deosebite.

(591) Culori revendicate: alb, cafeniu.

(511) NCL(11-2021)

29 - carne, pește, păsări și vânat; extracte din carne; fructe și legume conservate, congelate, uscate și fierte; jeleurii, dulceturi, compoturi; ouă; lapte, brânzeturi, unt, iaurt și alte produse lactate; uleiuri și grăsimi de uz alimentar;

30 - cafea, ceai, cacao și înlocuitori de cafea; orez, paste făinoase și tăiței; tapioca și sago; făină și preparate din cereale; pâine, produse de patiserie și cofetărie; ciocolată; înghețată, șerbeturi și alte tipuri de gheață comestibilă; zahăr, miere, sirop de melasă; drojdie, praf de copt; sare; mirodenii, condimente, zarzavaturi conservate; oțet, sosuri și alte preparate de condimentare; gheață (apă înghețată);

35 - publicitate; managementul, organizarea și administrarea afacerilor comerciale; lucrări de birou.

(531) CFE(8) 09.07.19; 11.01.10; 11.01.22; 11.01.25; 27.05.09; 27.07.11; 29.01.12.

(210) **048803**  
 (220) 2021.09.21  
 (730) **TOP-FARM S.R.L., societate comercială, MD**  
 Str. Al. Bernardazzi nr. 78,  
 MD-2009, Chișinău, Republica Moldova

(540)

**EXTRAFEN**

(511) NCL(11-2021)

05 - produse farmaceutice, medicale și de uz veterinar; produse igienice de uz medical; substanțe și alimente dietetice de uz medical sau veterinar, alimente pentru sugari; suplimente dietetice pentru oameni și animale; plasturi, materiale pentru pansamente; materiale pentru plombarea dinților, ceară dentară; dezinfectante; produse pentru distrugerea animalelor dăunătoare; fungicide, erbicide.

(210) **048804**

(220) 2021.09.22

(730) **PASCARU Adrian, MD**

Str. Nicolae Milescu Spătarul nr. 19, ap. 3,  
MD-2075, Chișinău, Republica Moldova

(540)

**GRILL-MARKET**

(511) NCL(11-2021)

11 - aparate și instalații de iluminat, de încălzire, de răcire, de producere a vaporilor, de gătit, de uscare, de ventilare, de distribuire a apei și instalații sanitare;

35 - publicitate; managementul, organizarea și administrarea afacerilor comerciale; lucrări de birou;

37 - servicii de construcții; servicii de instalare și reparații; extracții miniere, forare de petrol și gaze.

122

(531) CFE(8) 01.15.05; 13.03.01; 13.03.07;  
13.03.09; 27.03.15; 27.05.21.

(210) **048805**

(220) 2021.09.23

(730) **VATAVU Ana, MD**

Str. Gheorghe Asachi nr. 71, bloc 7, ap. 78,  
MD-2028, Chișinău, Republica Moldova

(540)

**HYPERAQUA**

(511) NCL(11-2021)

30 - cafea, ceai, cacao și înlocuitori de cafea; orez, paste făinoase și tăiței; tapioca și sago; făină și preparate din cereale; pâine, produse de patiserie și cofetărie; ciocolată; înghețată, șerburi și alte tipuri de gheață comestibilă; zahăr, miere, sirop de melasă; drojdie, praf de copt; sare; mirodenii, condimente, zarzavaturi conservate; oțet, sosuri și alte preparate de condimentare; gheață (apă înghețată);

32 - bere; băuturi nealcoolice; ape minerale și gazoase; băuturi din fructe și sucuri de fructe; siropuri și alte preparate nealcoolice pentru fabricarea băuturilor.

(210) **048806**

(220) 2021.09.24

(730) **UPL CORPORATION LIMITED, company organized under the laws of Mauritius, MU**  
5TH Floor, Newport Building, Louis Pasteur Street, PORT LOUIS, Mauritius

(540)

**Xonil**

(511) NCL(11-2021)

05 - erbicide, pesticide, insecticide, fungicide, vermicide, rodenticide, preparate pentru distrugerea buruienilor și paraziților.

(210) **048809**  
 (220) 2021.09.29  
 (730) **M-INTER-FARMA S.A., MD**  
 Str. Grenoble nr. 21, 23,  
 MD-2025, Chișinău, Republica Moldova  
 (540)



(511) NCL(11-2021)  
 05 - produse farmaceutice, medicale și de uz veterinar; produse igienice de uz medical; substanțe și alimente dietetice de uz medical sau veterinar, alimente pentru sugari; suplimente dietetice pentru oameni și animale; plasturi, materiale pentru pansamente; materiale pentru plombarea dinților, ceară dentară; dezinfectante; produse pentru distrugerea animalelor dăunătoare; fungicide, erbicide;  
 10 - aparate și instrumente chirurgicale, medicale, dentare și veterinare; membre, ochi și dinți artificiali, articole ortopedice; materiale de sutură; dispozitive terapeutice și de asistență, adaptate pentru persoanele cu dizabilități; aparate de masaj; aparate, dispozitive și articole pentru alăptarea bebelușilor; aparate, dispozitive și articole pentru activitatea sexuală;  
 37 - servicii de construcții; servicii de instalare și reparații; extracții miniere, forare de petrol și gaze;  
 44 - servicii medicale; servicii veterinare; servicii de igienă și de îngrijire a frumuseții pentru oameni sau animale; servicii de agricultură, acvacultură, horticultură și silvicultură.  
 (531) CFE(8) 01.01.05; 01.01.10; 01.05.02; 01.05.06; 01.05.09; 03.11.02; 05.13.03; 05.13.04; 27.05.10.

(210) **048811**  
 (220) 2021.09.28  
 (730) **BARZA NEAGRĂ GRUP S.R.L., întreprindere cu capital străin, MD**  
 MD-6429, Iurcenii, Nisporeni, Republica Moldova  
 (540)

## ЧЕРНЫЙ ТАЛИСМАН CIORNÎ TALISMAN

(511) NCL(11-2021)  
 33 - băuturi alcoolice, cu excepția berii; preparate alcoolice pentru fabricarea băuturilor.  
 (531) CFE(8) 28.05.00.

(210) **048812**  
 (220) 2021.09.22  
 (730) **SAUTO S.R.L., MD**  
 Str. Chișinăului nr. 84, of. 39, MD-2084,  
 Cricova, Chișinău, Republica Moldova  
 (540)



(591) Culori revendicate: alb, roșu, negru.  
 (511) NCL(11-2021)  
 35 - publicitate; managementul, organizarea și administrarea afacerilor comerciale; lucrări de birou;  
 37 - servicii de construcții; servicii de instalare și reparații; extracții miniere, forare de petrol și gaze;  
 39 - transport; ambalarea și depozitarea mărfurilor; organizarea de călătorii.  
 (531) CFE(8) 26.11.01; 27.05.10; 27.05.11; 29.01.13.

(210) **048813**  
 (220) 2021.09.24  
 (730) **ERGÜN KİMYA KOZMETİK SANAYİ VE TİCARET LİMİTED ŞİRKETİ, TR**  
 5.ORGANIZE SANAYI BOLGESI, 83513  
 NOLU CADDE NO:13 SEHİTKÂMİL / GAZI-  
 ANTEP – TURKEY

(540)



(591) Culori revendicate: auriu, albastru-închis, albastru-deschis.

(511) NCL(11-2021)

03 - cosmetice și produse de toaletă nemedicinale; produse nemedicinale pentru îngrijirea dinților; articole de parfumerie, uleiuri esențiale; preparate pentru albit și alte substanțe pentru spălat; preparate pentru curățare, lustruire, degresare și șlefuire;

05 - produse farmaceutice, medicale și de uz veterinar; produse igienice de uz medical; substanțe și alimente dietetice de uz medical sau veterinar, alimente pentru sugari; suplimente dietetice pentru oameni și animale; plasturi, materiale pentru pansamente; materiale pentru plombarea dinților, ceară dentară; dezinfectante; produse pentru distrugerea animalelor dăunătoare; fungicide, erbicide.

(531) CFE(8) 26.11.12; 26.11.13; 27.05.08; 27.05.11; 29.01.13.

(210) **048814**  
 (220) 2021.09.24  
 (730) **ERGÜN KİMYA KOZMETİK SANAYİ VE TİCARET LİMİTED ŞİRKETİ, TR**  
 5.ORGANIZE SANAYI BOLGESI, 83513  
 NOLU CADDE NO:13 SEHİTKÂMİL / GAZI-  
 ANTEP – TURKEY

(540)



(591) Culori revendicate: alb, albastru, cafeniu.

(511) NCL(11-2021)

03 - cosmetice și produse de toaletă nemedicinale; produse nemedicinale pentru îngrijirea dinților; articole de parfumerie, uleiuri esențiale; preparate pentru albit și alte substanțe pentru spălat; preparate pentru curățare, lustruire, degresare și șlefuire;

05 - produse farmaceutice, medicale și de uz veterinar; produse igienice de uz medical; substanțe și alimente dietetice de uz medical sau veterinar, alimente pentru sugari; suplimente dietetice pentru oameni și animale; plasturi, materiale pentru pansamente; materiale pentru plombarea dinților, ceară dentară; dezinfectante; produse pentru distrugerea animalelor dăunătoare; fungicide, erbicide;

35 - publicitate; managementul, organizarea și administrarea afacerilor comerciale; lucrări de birou.

(531) CFE(8) 05.05.16; 05.05.20; 05.05.21; 26.04.04; 26.04.15; 26.04.18; 27.05.07; 29.01.13.

(210) **048815**  
 (220) 2021.09.24  
 (730) **WINE-TRADEMARKS S.R.L., MD**  
 Str. Andrei Lupan nr. 4, ap. 2,  
 MD-2059, Chișinău, Republica Moldova

(540)

## WEEKEND'S WINE

(511) NCL(11-2021)

33 - băuturi alcoolice, cu excepția berii; preparate alcoolice pentru fabricarea băuturilor.

(210) **048816**  
 (220) 2021.09.24  
 (730) **POPA Ion, MD**  
 Bd. Ștefan cel Mare și Sfânt nr. 65, of. 700,  
 MD-2001, Chișinău, Republica Moldova  
 (540)

## Vin de la POPA

(511) NCL(11-2021)  
 33 - vin, băuturi alcoolice pe bază de vin, băuturi alcoolice pre-amestecate;  
 43 - servicii de alimentație publică; servicii de cazare temporară.

---

(210) **048817**  
 (220) 2021.09.25  
 (730) **TELEPORT LAB S.R.L., MD**  
 Str. Acad. Natalia Gheorghiu nr. 32/1,  
 MD-2025, Chișinău, Republica Moldova  
 (540)

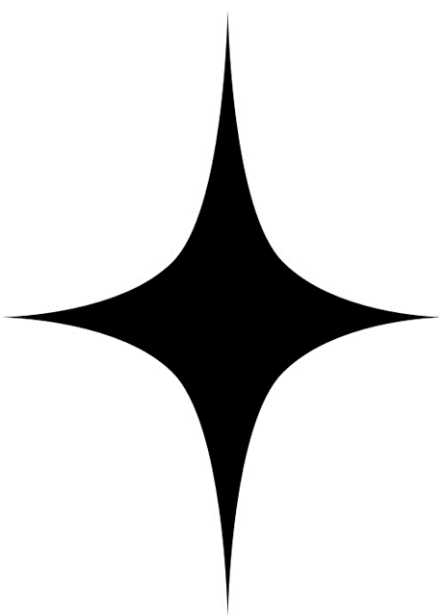

(511) NCL(11-2021)  
 09 - aparate și instrumente științifice, de cercetare, de navigare, geodezice, fotografice, cinematografice, audiovizuale, optice, de cântărire, de măsurare, de semnalizare, de detectare, de testare, de inspectare, de salvare și didactice; aparate și instrumente pentru conducerea, comutarea, transformarea,

acumularea, reglarea sau controlul distribuției sau utilizării energiei electrice; aparate și instrumente pentru înregistrarea, transmiterea, reproducerea sau prelucrarea sunetului, imaginilor sau a datelor; suporturi digitale înregistrate și descărcabile, software de calculatoare, suporturi digitale sau analogice goale de înregistrare și de stocare; mecanisme pentru aparate cu preplată; mașini înregistratoare de încasat, dispozitive de calcul; calculatoare și dispozitive periferice pentru calculatoare; costume de scafandru; măști pentru scafandri, tamponi de urechi pentru scafandri, cleme nazale pentru scafandri și înotători, mănuși de scafandru, aparate de respirat sub apă pentru înot subacvatic; extinctoare;

35 - publicitate; managementul, organizarea și administrarea afacerilor comerciale; lucrări de birou;  
 38 - servicii de telecomunicații;  
 39 - transport; ambalarea și depozitarea mărfurilor; organizarea de călătorii;  
 42 - servicii științifice și tehnologice, precum și servicii de cercetare și de creație, referitoare la acestea; servicii de analiză, servicii de cercetare industrială și design industrial; servicii de control al calității și de autentificare; crearea și dezvoltarea hardware și software de calculator;  
 43 - servicii de alimentație publică; servicii de cazare temporară.  
 (531) CFE(8) 01.01.02; 01.01.09; 01.01.12; 26.04.03; 26.13.25.

---

(210) **048819**  
 (220) 2021.09.27  
 (730) **PASCARU Aurelia, MD**  
 Str. Ginta Latină nr. 13/1, ap. 8,  
 MD-2044, Chișinău, Republica Moldova  
 (540)

# Řokada

(511) NCL(11-2021)  
 25 - îmbrăcăminte, încălțăminte, articole care servesc la acoperirea capului;

- 28 - jocuri, jucării și articole pentru joacă; aparate pentru jocuri video; articole de gimnastică și sport; decorațiuni (ornamente) pentru pomul de Crăciun;
- 35 - publicitate; managementul, organizarea și administrarea afacerilor comerciale; lucrări de birou;
- 36 - servicii financiare, monetare și bancare; servicii de asigurări; afaceri imobiliare;
- 41 - educație; instruire; divertisment; activități sportive și culturale.
- (531) CFE(8) 26.04.01; 26.04.09; 27.05.07.

- (210) **048822**  
 (220) 2021.09.27  
 (730) **MED-ELISEIRIM S.R.L., MD**  
 Str. Păcii nr. 17/A,  
 MD-5901, Fălești, Republica Moldova  
 (540)

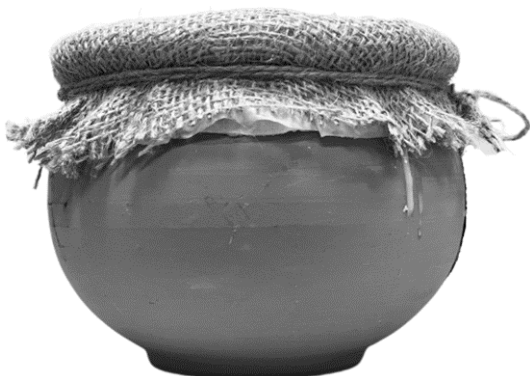

- (554) Marcă tridimensională.  
 (511) NCL(11-2021)  
 30 - cafea, ceai, cacao și înlocuitori de cafea; orez, paste făinoase și tăiței; tapioca și sago; făină și preparate din cereale; pâine, produse de patiserie și cofetărie; ciocolată; înghețată, șerburi și alte tipuri de gheață comestibilă; zahăr, miere, sirop de melasă; drojdie, praf de copt; sare; mirodenii, condimente, zarzavaturi conservate; oțet, sosuri și alte preparate de condimentare; gheață (apă înghețată).
- (531) CFE(8) 11.03.07; 11.03.18; 11.03.20; 11.03.25; 19.03.01; 19.03.25; 19.07.17; 19.07.24; 19.08.07; 19.09.02.

- (210) **048825**  
 (220) 2021.09.28  
 (730) **EMPIRE DECOR S.R.L., MD**  
 Str. Uzinelor nr. 104,  
 MD-2023, Chișinău, Republica Moldova  
 (540)



- (591) Culori revendicate: bordo, verde-închis, roșu, alb, negru.  
 (511) NCL(11-2021)  
 19 - materiale de construcție nemetalice; conducte rigide nemetalice pentru construcție; asfalt, smoală, gudron și bitum; construcții transportabile nemetalice; monumente nemetalice.
- (531) CFE(8) 05.07.08; 27.05.10; 29.01.15.

- (210) **048826**  
 (220) 2021.09.28  
 (730) **CAZMALÎ Natalia, MD**  
 Bd. Decebal nr. 139, bloc 5, ap. 113,  
 MD-2060, Chișinău, Republica Moldova  
 (540)



**NATASHA KAZMALY**  
 BEAUTY LOUNGE STUDIO

- (526) Elementele mărcii asupra cărora solicitantul declară că renunță la invocarea oricărui drept exclusiv: „studio”, „BEAUTY LOUNGE STUDIO”, cu excepția executării grafice deosebite.
- (511) NCL(11-2021)  
 03 - cosmetice și produse de toaletă nemedicinale; produse nemedicinale pentru îngrijirea dinților; articole de parfumerie, uleiuri esențiale; preparate pentru albit și alte substanțe pentru spălat; preparate pentru curățare, lustruire, degresare și șlefuire;
- 21 - ustensile și recipiente de menaj sau de bucătărie; vase de bucătărie și articole de masă,

- cu excepția cuțitelor, furculițelor și lingurilor; piepteni și bureți; perii, cu excepția pensulelor; materiale pentru perii; articole pentru curățare; sticlă brută sau semiprelucrată, cu excepția sticlei de construcție; articole de sticlă, articole de porțelan și faianță;
- 25 - îmbrăcăminte, încălțăminte, articole care servesc la acoperirea capului;
- 41 - educație; instruire; divertisment; activități sportive și culturale;
- 44 - servicii medicale; servicii veterinare; servicii de igienă și de îngrijire a frumuseții pentru oameni sau animale; servicii de agricultură, acvacultură, horticultură și silvicultură.
- (531) CFE(8) 24.03.07; 24.03.18; 24.17.17; 26.01.21; 27.01.06; 27.05.10; 27.05.22.

- 
- (210) **048828**  
 (220) 2021.09.29  
 (730) **BALTAG Adrian, MD**  
 Str. 31 august nr. 12, MD-7701,  
 Căinari, Căușeni, Republica Moldova  
 (540)

**THE MOSS**

- (591) Culori revendicate: verde, alb.  
 (511) NCL(11-2021)  
 30 - cafea, ceai, cacao și înlocuitori de cafea; orez, paste făinoase și tăiței; tapioca și sago; făină și preparate din cereale; pâine, produse de patiserie și cofetărie; ciocolată; înghețată, șerburi și alte tipuri de gheață comestibilă; zahăr, miere, sirop de melasă; drojdie, praf de copt; sare; mirodenii, condimente, zarzavaturi conservate; oțet, sosuri și alte preparate de condimentare; gheață (apă înghețată);
- 43 - servicii de alimentație publică; servicii de cazare temporară.
- (531) CFE(8) 27.01.04; 27.01.25; 27.05.17; 27.05.19; 29.01.12.

- (210) **048829**  
 (220) 2021.09.29  
 (730) **Montres Tudor SA, CH**  
 Rue François-Dussaud 3, Geneva, Elveția  
 (540)



- (511) NCL(11-2021)  
 14 - ceasornicărie și articole de ceasornicărie, și anume ceasuri, ceasuri cu brățară, componente pentru ceasuri și articole de ceasornicărie, și accesorii pentru ceasuri și articole de ceasornicărie neincluse în alte clase, ceasuri și instrumente pentru măsurarea timpului, cronometre, cronografe (ceasornicărie), brățări pentru ceasuri de mână, brățări de ceas, cadrane (ceasornicărie), cutii și casete de prezentare pentru ceasornicărie și bijuterii, mecanisme de ceasuri și părți ale acestora; bijuterii; pietre prețioase și semi-prețioase; metale prețioase și aliaje din ele; broșe (bijuterii);
- 35 - prezentarea articolelor de ceasornicărie și instrumente pentru măsurarea timpului, articole de bijuterie și ceasuri inteligente prin toate mijloacele de comunicare pentru vânzarea cu amănuntul; publicitate on-line; informații și asistență pentru consumatori privind articole de ceasornicărie și instrumente pentru măsurarea timpului, articole de bijuterie, ceasuri inteligente și articole pentru vânzare on-line; servicii de vânzare cu amănuntul pentru articole de ceasornicărie și instrumente pentru măsurarea timpului, articole de bijuterie și ceasuri inteligente prin rețele informatice globale, cataloage, poștă electronică și orice alte mijloace electronice; publicitate, servicii de marketing și promoționale; publicitate și servicii promoționale; distribuirea materialelor promoționale; servicii de consultanță în publicitate și marketing; servicii de consiliere referitoare la activități promoționale;
- 37 - servicii de reparații pentru articole de ceasornicărie și instrumente pentru măsurarea timpului, articole de bijuterie și ceasuri inteligente; servicii de întreținere pentru articole de ceasornicărie și instrumente pentru măsurarea timpului, articole de bijuterie și ceasuri inteligente; servicii de lustruire pentru articole

de ceasornicărie și instrumente pentru măsurarea timpului și articole de bijuterie; servicii de revizuire pentru articole de ceasornicărie și instrumente pentru măsurarea timpului, articole de bijuterie și ceasuri inteligente; servicii de restaurare pentru articole de ceasornicărie și instrumente pentru măsurarea timpului, articole de bijuterie și ceasuri inteligente; furnizarea serviciilor de consultanță și informații referitor la toate serviciile susmenționate;

- 42 - servicii de control tehnic pentru articole de ceasornicărie și instrumente pentru măsurarea timpului, articole de bijuterie și ceasuri inteligente.

(531) CFE(8) 24.01.01; 24.01.03; 24.01.13; 24.01.18; 24.01.25; 24.09.25; 26.13.25.

(210) **048830**

(220) 2021.09.29

(730) **Montres Tudor SA, CH**

Rue François-Dussaud 3, Geneva, Elveția

(540)

## TUDOR

(511) NCL(11-2021)

- 14 - ceasornicărie și articole de ceasornicărie, și anume ceasuri, ceasuri cu brățară, componente pentru ceasuri și articole de ceasornicărie, și accesorii pentru ceasuri și articole de ceasornicărie neincluse în alte clase, ceasuri și instrumente pentru măsurarea timpului, cronometre, cronografe (ceasornicărie), brățări pentru ceasuri de mână, brățări de ceas, cadrane (ceasornicărie), cutii și casete de prezentare pentru ceasornicărie și bijuterii, mecanisme de ceasuri și părți ale acestora; bijuterii; pietre prețioase și semi-prețioase; metale prețioase și aliaje din ele; broșe (bijuterii);

- 35 - prezentare de articole de ceasornicărie și instrumente pentru măsurarea timpului, articole de bijuterie și ceasuri inteligente prin toate mijloacele de comunicare pentru vânzarea cu amănuntul; publicitate on-line; informații și asistență pentru consumatori privind articole de ceasornicărie și instrumente pentru măsurarea timpului, articole de bijuterie, ceasuri inteligente și articole pentru vânzare on-line; servicii de vânzare cu amănun-

tu pentru articole de ceasornicărie și instrumente pentru măsurarea timpului, articole de bijuterie și ceasuri inteligente prin rețele informatice globale, cataloage, poștă electronică și orice alte mijloace electronice; publicitate, servicii de marketing și promoționale; publicitate și servicii promoționale; distribuirea materialelor promoționale; servicii de consultanță în publicitate și marketing; servicii de consiliere referitoare la activități promoționale;

- 37 - servicii de reparații pentru articole de ceasornicărie și instrumente pentru măsurarea timpului, articole de bijuterie și ceasuri inteligente; servicii de întreținere pentru articole de ceasornicărie și instrumente pentru măsurarea timpului, articole de bijuterie și ceasuri inteligente; servicii de lustruire pentru articole de ceasornicărie și instrumente pentru măsurarea timpului și articole de bijuterie; servicii de revizuire pentru articole de ceasornicărie și instrumente pentru măsurarea timpului, articole de bijuterie și ceasuri inteligente; servicii de restaurare pentru articole de ceasornicărie și instrumente pentru măsurarea timpului, articole de bijuterie și ceasuri inteligente; furnizarea serviciilor de consultanță și informații referitor la toate serviciile susmenționate;

- 42 - servicii de control tehnic pentru articole de ceasornicărie și instrumente pentru măsurarea timpului, articole de bijuterie și ceasuri inteligente.

(210) **048833**

(220) 2021.09.30

(730) **GAVRILIȚA Valeriu, MD**

Str. Bojole nr. 33, ap. 43,

MD-4402, Călărași, Republica Moldova

(540)





- (591) Culori revendicate: albastru, verde de diferite nuanțe, gri-deschis.
- (511) NCL(11-2021)
- 29 - carne, pește, păsări și vânat; extracte din carne; fructe și legume conservate, congelate, uscate și fierte; jeleuri, dulcețuri, compoturi; ouă; lapte, brânzeturi, unt, iaurt și alte produse lactate; uleiuri și grăsimi de uz alimentar;
- 35 - publicitate; managementul, organizarea și administrarea afacerilor comerciale; lucrări de birou.
- (531) CFE(8) 07.05.11; 24.17.17; 24.17.24; 26.01.05; 26.13.25; 27.05.01; 29.01.14.

- 
- (210) **048837**
- (220) 2021.10.01
- (730) **EXCELLENCE S.R.L., întreprindere mixtă, MD**  
Str. Grenoble nr. 23,  
MD-2025, Chișinău, Republica Moldova
- (540)



- (511) NCL(11-2021)
- 35 - publicitate; managementul, organizarea și administrarea afacerilor comerciale; lucrări de birou;
- 39 - transport; ambalarea și depozitarea mărfurilor; organizarea de călătorii;
- 41 - educație; instruire; divertisment; activități sportive și culturale;
- 44 - servicii medicale; servicii veterinare; servicii de igienă și de îngrijire a frumuseții pentru oameni sau animale; servicii de agricultură, acvacultură, horticultură și silvicultură.
- (531) CFE(8) 01.01.01; 01.01.02; 01.01.10; 01.01.12; 01.01.14; 27.03.12; 27.05.08; 27.05.10.

- (210) **048838**
- (220) 2021.09.23
- (730) **COLTUC Vasili, MD**  
Str. Lev Tolstoi nr. 24/1, ap. 58,  
MD-2001, Chișinău, Republica Moldova
- (540)

## HEMOGLOBIN FAMILY

- (511) NCL(11-2021)
- 05 - suplimente alimentare.

- 
- (210) **048839**
- (220) 2021.09.23
- (730) **COLTUC Vasili, MD**  
Str. Lev Tolstoi nr. 24/1, ap. 58,  
MD-2001, Chișinău, Republica Moldova
- (540)

## PANGIVIT PLUS

- (526) Elementele mărcii asupra cărora solicitantul declară că renunță la invocarea oricărui drept exclusiv: „PLUS”.
- (511) NCL(11-2021)
- 05 - suplimente alimentare.

- 
- (210) **048840**
- (220) 2021.09.23
- (730) **COLTUC Vasili, MD**  
Str. Lev Tolstoi nr. 24/1, ap. 58,  
MD-2001, Chișinău, Republica Moldova
- (540)

## STRESONORM FORTE

- (526) Elementele mărcii asupra cărora solicitantul declară că renunță la invocarea oricărui drept exclusiv: „FORTE”.
- (511) NCL(11-2021)
- 05 - suplimente alimentare.

(210) **048842**  
(220) 2021.09.23  
(730) **COLTUC Vasili, MD**  
Str. Lev Tolstoi nr. 24/1, ap. 58,  
MD-2001, Chişinău, Republica Moldova  
(540)

## WORMITIN

(511) NCL(11-2021)  
05 - suplimente alimentare.

---

(210) **048843**  
(220) 2021.09.23  
(730) **COLTUC Vasili, MD**  
Str. Lev Tolstoi nr. 24/1, ap. 58,  
MD-2001, Chişinău, Republica Moldova  
(540)

## NEUROTICAN

(511) NCL(11-2021)  
05 - suplimente alimentare.

---

(210) **048844**  
(220) 2021.09.23  
(730) **COLTUC Vasili, MD**  
Str. Lev Tolstoi nr. 24/1, ap. 58,  
MD-2001, Chişinău, Republica Moldova  
(540)

## CISTOFAN

(511) NCL(11-2021)  
05 - suplimente alimentare.

---

(210) **048846**  
(220) 2021.09.23  
(730) **COLTUC Vasili, MD**  
Str. Lev Tolstoi nr. 24/1, ap. 58,  
MD-2001, Chişinău, Republica Moldova

(540)

## PANTOTEN

(511) NCL(11-2021)  
05 - suplimente alimentare.

---

(210) **048847**  
(220) 2021.09.23  
(730) **COLTUC Vasili, MD**  
Str. Lev Tolstoi nr. 24/1, ap. 58,  
MD-2001, Chişinău, Republica Moldova  
(540)

## HOLICIN

(511) NCL(11-2021)  
05 - suplimente alimentare.

---

(210) **048848**  
(220) 2021.09.23  
(730) **COLTUC Vasili, MD**  
Str. Lev Tolstoi nr. 24/1, ap. 58,  
MD-2001, Chişinău, Republica Moldova  
(540)

## TUSSALIN

(511) NCL(11-2021)  
05 - suplimente alimentare.

---

(210) **048849**  
(220) 2021.09.23  
(730) **COLTUC Vasili, MD**  
Str. Lev Tolstoi nr. 24/1, ap. 58,  
MD-2001, Chişinău, Republica Moldova  
(540)

## MAGNEOPTIM

(511) NCL(11-2021)  
05 - suplimente alimentare.

---

(210) **048850**  
(220) 2021.09.23  
(730) **COLTUC Vasili, MD**  
Str. Lev Tolstoi nr. 24/1, ap. 58,  
MD-2001, Chişinău, Republica Moldova  
(540)

## LAMIVIT

(511) NCL(11-2021)  
05 - suplimente alimentare.

---

(210) **048851**  
(220) 2021.09.23  
(730) **COLTUC Vasili, MD**  
Str. Lev Tolstoi nr. 24/1, ap. 58,  
MD-2001, Chişinău, Republica Moldova  
(540)

## HOLEDOVIT

(511) NCL(11-2021)  
05 - suplimente alimentare.

---

(210) **048852**  
(220) 2021.09.23  
(730) **COLTUC Vasili, MD**  
Str. Lev Tolstoi nr. 24/1, ap. 58,  
MD-2001, Chişinău, Republica Moldova  
(540)

## PEPODENOM

(511) NCL(11-2021)  
05 - suplimente alimentare.

---

---

(210) **048853**  
(220) 2021.09.23  
(730) **COLTUC Vasili, MD**  
Str. Lev Tolstoi nr. 24/1, ap. 58,  
MD-2001, Chişinău, Republica Moldova  
(540)

## PAUVIRAL

(511) NCL(11-2021)  
05 - suplimente alimentare.

---

(210) **048854**  
(220) 2021.09.23  
(730) **COLTUC Vasili, MD**  
Str. Lev Tolstoi nr. 24/1, ap. 58,  
MD-2001, Chişinău, Republica Moldova  
(540)

## RESVERA-OXY

(511) NCL(11-2021)  
05 - suplimente alimentare.

---

(210) **048855**  
(220) 2021.09.23  
(730) **COLTUC Vasili, MD**  
Str. Lev Tolstoi nr. 24/1, ap. 58,  
MD-2001, Chişinău, Republica Moldova  
(540)

## PERSEVIT FORTE

(526) Elementele mărcii asupra cărora solicitantul declară că renunţă la invocarea oricărui drept exclusiv: "FORTE".

(511) NCL(11-2021)  
05 - suplimente alimentare.

---

---

(210) **048856**  
 (220) 2021.09.23  
 (730) **COLTUC Vasili, MD**  
 Str. Lev Tolstoi nr. 24/1, ap. 58,  
 MD-2001, Chişinău, Republica Moldova  
 (540)

## KOPILVITAL

(511) NCL(11-2021)  
 05 - suplimente alimentare.

(210) **048857**  
 (220) 2021.09.23  
 (730) **COLTUC Vasili, MD**  
 Str. Lev Tolstoi nr. 24/1, ap. 58,  
 MD-2001, Chişinău, Republica Moldova  
 (540)

## DETOXY-ZEO

(511) NCL(11-2021)  
 05 - suplimente alimentare.

(210) **048858**  
 (220) 2021.09.23  
 (730) **COLTUC Vasili, MD**  
 Str. Lev Tolstoi nr. 24/1, ap. 58,  
 MD-2001, Chişinău, Republica Moldova  
 (540)

## HOLIHEP

(511) NCL(11-2021)  
 05 - suplimente alimentare.

(210) **048861**  
 (220) 2021.09.30  
 (730) **VITAPHARM-COM S.R.L., întreprindere mixtă, MD**  
 Str. Lenin nr. 9, MD-3805,  
 Comrat, UTA Găgăuzia, Republica Moldova

(540)

## LESCARDAL

(511) NCL(11-2021)  
 05 - suplimente alimentare.

(210) **048862**  
 (220) 2021.09.30  
 (730) **VITAPHARM-COM S.R.L., întreprindere mixtă, MD**  
 Str. Lenin nr. 9, MD-3805,  
 Comrat, UTA Găgăuzia, Republica Moldova  
 (540)

## LUSPOCAN

(511) NCL(11-2021)  
 05 - suplimente alimentare.

(210) **048863**  
 (220) 2021.09.30  
 (730) **VITAPHARM-COM S.R.L., întreprindere mixtă, MD**  
 Str. Lenin nr. 9, MD-3805,  
 Comrat, UTA Găgăuzia, Republica Moldova  
 (540)

## ORENCAN

(511) NCL(11-2021)  
 05 - suplimente alimentare.

(210) **048864**  
 (220) 2021.10.02  
 (730) **PINCIUC Stepan, MD**  
 Str. Ginta Latină nr. 17, bloc 1, ap. 73,  
 MD-2044, Chişinău, Republica Moldova  
 (540)

## CAVIAROFF

(511) NCL(11-2021)  
33 - băuturi alcoolice, cu excepția berii; preparate alcoolice pentru fabricarea băuturilor.

(210) **048867**  
(220) 2021.10.04  
(730) **ECO 2GO S.R.L., MD**  
Bd. Traian nr. 19/3, ap. 63,  
MD-2060, Chișinău, Republica Moldova  
(540)



(511) NCL(11-2021)  
30 - cafea, ceai, cacao și înlocuitori de cafea; orez, paste făinoase și tăiței; tapioca și sago; făină și preparate din cereale; pâine, produse de patiserie și cofetărie; ciocolată; înghețată, șerburi și alte tipuri de gheață comestibilă; zahăr, miere, sirop de melasă; drojdie, praf de copt; sare; mirodenii, condimente, zarzavaturi conservate; oțet, sosuri și alte preparate de condimentare; gheață (apă înghețată);  
43 - servicii de alimentație publică; servicii de cazare temporară.  
(531) CFE(8) 05.03.13; 05.03.15; 05.13.07; 05.13.08; 08.01.18; 24.03.14; 24.03.18; 26.01.15; 26.01.16; 26.01.21; 27.05.09; 27.07.11.

(210) **048868**  
(220) 2021.10.05  
(730) **PAN-ALKO S.R.L., MD**  
Str. Revaz Lomtadze nr. 4, MD-3715,  
Cojușna, Strășeni, Republica Moldova

(540)

## CRAZY BEE

(511) NCL(11-2021)  
32 - bere; băuturi nealcoolice; ape minerale și gazoase; băuturi din fructe și sucuri de fructe; siropuri și alte preparate nealcoolice pentru fabricarea băuturilor;  
33 - băuturi alcoolice, cu excepția berii; preparate alcoolice pentru fabricarea băuturilor.

(210) **048869**  
(220) 2021.10.05  
(730) **TOP-FARM S.R.L., societate comercială, MD**  
Str. Al. Bernardazzi nr. 78,  
MD-2009, Chișinău, Republica Moldova  
(540)

## IMUNOGLUKAN

(511) NCL(11-2021)  
05 - produse farmaceutice, medicale și de uz veterinar; produse igienice de uz medical; substanțe și alimente dietetice de uz medical sau veterinar, alimente pentru sugari; suplimente dietetice pentru oameni și animale; plasturi, materiale pentru pansamente; materiale pentru plombarea dinților, ceară dentară; dezinfectante; produse pentru distrugerea animalelor dăunătoare; fungicide, erbicide.

(210) **048870**  
(220) 2021.10.08  
(730) **AQUA ECO TECHNOLOGY S.R.L., MD**  
Str. Pădurii nr. 21,  
MD-2002, Chișinău, Republica Moldova  
(540)



- (591) Culori revendicate: albastru-deschis, verde.  
 (511) NCL(11-2021)  
 07 - mașini, mașini-unelte, scule cu acționare mecanică; motoare, cu excepția celor pentru vehiculele terestre; cuplaje și organe de transmisie, cu excepția celor pentru vehiculele terestre; instrumente agricole, altele decât cele acționate manual; incubatoare pentru ouă; mașini automate de vânzare;  
 11 - aparate și instalații de iluminat, de încălzire, de răcire, de producere a vaporilor, de gătit, de uscare, de ventilare, de distribuire a apei și instalații sanitare;  
 35 - publicitate; managementul, organizarea și administrarea afacerilor comerciale; lucrări de birou.  
 (531) CFE(8) 14.01.02; 14.01.13; 14.01.15; 26.13.25; 27.05.11; 27.05.19; 28.05.00; 29.01.12.

- (210) **048871**  
 (220) 2021.10.06  
 (730) **MediaMAGNAT Grup S.R.L., societate comercială, MD**  
 Str. Feredeului nr. 4,  
 MD-2005, Chișinău, Republica Moldova  
 (540)

## CUBIC FUN

- (511) NCL(11-2021)  
 28 - jocuri, jucării și articole pentru joacă; aparate pentru jocuri video; articole de gimnastică și sport; decorațiuni (ornamente) pentru pomul de Crăciun.

- (210) **048872**  
 (220) 2021.10.06  
 (730) **MediaMAGNAT Grup S.R.L., societate comercială, MD**  
 Str. Feredeului nr. 4,  
 MD-2005, Chișinău, Republica Moldova  
 (540)

## STRATEG

- (511) NCL(11-2021)  
 28 - jocuri, jucării și articole pentru joacă; aparate pentru jocuri video; articole de gimnastică și sport; decorațiuni (ornamente) pentru pomul de Crăciun.

- (210) **048873**  
 (220) 2021.10.06  
 (730) **MediaMAGNAT Grup S.R.L., societate comercială, MD**  
 Str. Feredeului nr. 4,  
 MD-2005, Chișinău, Republica Moldova  
 (540)

## MAGNAT

- (511) NCL(11-2021)  
 28 - jocuri, jucării și articole pentru joacă; aparate pentru jocuri video; articole de gimnastică și sport; decorațiuni (ornamente) pentru pomul de Crăciun.

- (210) **048874**  
 (220) 2021.10.06  
 (730) **MediaMAGNAT Grup S.R.L., societate comercială, MD**  
 Str. Feredeului nr. 4,  
 MD-2005, Chișinău, Republica Moldova  
 (540)

## WENYI

- (511) NCL(11-2021)  
 28 - jocuri, jucării și articole pentru joacă; aparate pentru jocuri video; articole de gimnastică și sport; decorațiuni (ornamente) pentru pomul de Crăciun.

- (210) **048875**  
 (220) 2021.10.06  
 (730) **MediaMAGNAT Grup S.R.L., societate comercială, MD**  
 Str. Feredeului nr. 4,  
 MD-2005, Chișinău, Republica Moldova

(540)

**BRUSHME**

(511) NCL(11-2021)  
28 - jocuri, jucării și articole pentru joacă; aparate pentru jocuri video; articole de gimnastică și sport; decorațiuni (ornamente) pentru pomul de Crăciun.

(210) **048876**  
(220) 2021.10.07  
(730) **DOMENIILE SPEIA PRIM S.R.L., MD**  
Str. P. Leonard nr. 2, MD-6533,  
Speia, Anenii Noi, Republica Moldova  
(540)

**Terra Moldavia**

(511) NCL(11-2021)  
33 - băuturi alcoolice, cu excepția berii; preparate alcoolice pentru fabricarea băuturilor.

(210) **048877**  
(220) 2021.10.07  
(730) **DOMENIILE SPEIA PRIM S.R.L., MD**  
Str. P. Leonard nr. 2, MD-6533,  
Speia, Anenii Noi, Republica Moldova  
(540)

**Молдавский дуб**

(511) NCL(11-2021)  
33 - băuturi alcoolice, cu excepția berii; preparate alcoolice pentru fabricarea băuturilor.  
(531) CFE(8) 28.05.00.

(210) **048878**  
(220) 2021.10.07  
(730) **DOMENIILE SPEIA PRIM S.R.L., MD**  
Str. P. Leonard nr. 2, MD-6533,  
Speia, Anenii Noi, Republica Moldova

(540)

**СМУГЛЯНКА**

(511) NCL(11-2021)  
33 - băuturi alcoolice, cu excepția berii; preparate alcoolice pentru fabricarea băuturilor.  
(531) CFE(8) 28.05.00.

(210) **048879**  
(220) 2021.10.07  
(730) **DOMENIILE SPEIA PRIM S.R.L., MD**  
Str. P. Leonard nr. 2, MD-6533,  
Speia, Anenii Noi, Republica Moldova  
(540)

**Moldavian castle**

(511) NCL(11-2021)  
33 - băuturi alcoolice, cu excepția berii; preparate alcoolice pentru fabricarea băuturilor.

(210) **048880**  
(220) 2021.10.07  
(730) **DOMENIILE SPEIA PRIM S.R.L., MD**  
Str. P. Leonard nr. 2, MD-6533,  
Speia, Anenii Noi, Republica Moldova  
(540)

**Золотой виноград**

(511) NCL(11-2021)  
33 - băuturi alcoolice, cu excepția berii; preparate alcoolice pentru fabricarea băuturilor.  
(531) CFE(8) 28.05.00.

(210) **048881**  
(220) 2021.10.07  
(730) **CĂLĂRAȘI DIVIN S.R.L., MD**  
Str. Călărașilor nr. 10,  
MD-4401, Călărași, Republica Moldova

(540)



(554) Marcă tridimensională.

(511) NCL(11-2021)

33 - băuturi alcoolice, cu excepția berii; preparate alcoolice pentru fabricarea băuturilor.

(531) CFE(8) 02.01.20; 19.07.02; 19.07.10; 19.07.17; 19.07.23; 27.07.11.

(210) 048882

(220) 2021.09.29

(730) **ASA CHEMICAL GROUP LIMITED, CY**  
Str. Omonoiias, nr. 81, M&A HOUSE, et. 3,  
bir. 32B-2, 3048, Limassol, Cipru

(540)

## LONGAS

(511) NCL(11-2021)

05 - produse farmaceutice, medicale și de uz veterinar; produse igienice de uz medical; substanțe și alimente dietetice de uz medical sau veterinar, alimente pentru sugari; suplimente dietetice pentru oameni și animale; plasturi, materiale pentru pansamente; materiale pentru plombarea dinților, ceară dentară; dezinfectante; produse pentru distrugerea animalelor dăunătoare; fungicide, erbicide.

(210) 048883

(220) 2021.10.01

(730) **SĂLCUȚA S.R.L., MD**

MD-4323, Sălcuța, Căușeni, Republica Moldova

(540)



(511) NCL(11-2021)

33 - băuturi alcoolice, cu excepția berii; preparate pentru fabricarea băuturilor alcoolice.

(531) CFE(8) 26.11.11; 26.11.12; 27.05.11; 27.05.21.

(210) 048887

(220) 2021.10.04

(730) **SIMBACOM-LUX S.R.L., societate comercială, MD**Str. Lenin nr. 2 A, MD-6101,  
Ceadr-Lunga, UTA Găgăuzia, Republica Moldova

(540)

## NUT MASTER

(511) NCL(11-2021)

29 - carne, pește, păsări și vânat; extracte din carne; fructe și legume conservate, congelate, uscate și fierte; jeleurii, dulceturi, compoturi; ouă; lapte, brânzeturi, unt, iaurt și alte produse lactate; uleiuri și grăsimi de uz alimentar;

30 - cafea, ceai, cacao și înlocuitori de cafea; orez, paste alimentare făinoase și tăiței; tapioca și sago; făină și preparate din cereale; pâine, produse de patiserie și cofetărie; ciocolată; înghețată, șerbeturi și alte tipuri de gheață comestibilă; zahăr, miere, sirop de



melasă; drojdie, praf de copt; sare; mirodenii, condimente, zarzavaturi conservate; oțet, sosuri și alte preparate de condimentare; gheață (apă înghețată).

- (210) **048888**  
 (220) 2021.10.04  
 (730) **WINE-TRADEMARKS S.R.L., MD**  
 Str. Andrei Lupan nr. 4, ap. 2,  
 MD-2059, Chișinău, Republica Moldova  
 (540)



- (526) Elementele mărcii asupra cărora solicitantul declară că renunță la invocarea oricărui drept exclusiv: „forma buteliei”.
- (554) Marcă tridimensională.
- (591) Culori revendicate: alb, verde, albastru, roșu, argintiu.
- (511) NCL(11-2021)  
 33 - votcă.
- (531) CFE(8) 01.11.08; 03.07.01; 06.01.01;  
 06.01.02; 06.01.04; 19.07.01; 24.07.01;  
 24.17.25; 25.01.15; 26.04.18; 27.05.09;  
 27.07.11; 29.01.15.

- (210) **048890**  
 (220) 2021.10.04  
 (730) **BEYAZ KAĞIT VE HİJYENİK ÜRÜNLER  
 TEMİZLİK İNŞAAT SANAYİ TİCARET  
 ANONİM ŞİRKETİ, TR**  
 Hacı Sabancı Organize Sanayi Bölgesi Ana-  
 varza Caddesi No: 3, Sarıçam, Adana, Tur-  
 cia  
 (540)



- (554) Marcă tridimensională.
- (591) Culori revendicate: roșu, alb, negru, galben, verde, cenușiu.
- (511) NCL(11-2021)  
 03 - produse pentru decolorare și produse de curățit; detergenți, alții decât cei folosiți în timpul proceselor de fabricație și decât cei de uz medical; înălbitori pentru rufe; balsamuri pentru rufe; substanțe pentru îndepărtarea petelor; detergenți pentru mașina de spălat vase; produse de parfumerie; cosmetice nemedicinale; arome; deodorante de uz personal (parfumerie) și deodorante pentru animale; săpunuri; produse pentru îngrijirea dentară, și anume produse pentru curățarea dinților, preparate pentru lustruirea protezelor dentare, preparate de albire a dinților, ape de gură, nu pentru uz medical; abrazivi; pânză de șmirghel; hârtie cu șmirghel; piatră ponce; pastă abrazivă; preparate pentru lustruirea pielii, vinilului, metalului și lemnului; creme pentru lustruirea pielii, vinilului, metalului și lemnului; ceară preparată pentru lustruire.
- (531) CFE(8) 10.05.19; 10.05.25; 12.01.09;  
 13.03.07; 18.01.05; 19.03.01; 19.03.15;  
 19.03.25; 19.07.07; 19.07.25; 27.05.11;  
 29.01.15.

- (210) **048891**  
 (220) 2021.10.04  
 (730) **BEYAZ KAĞIT VE HİJYENİK ÜRÜNLER TEMİZLİK İNŞAAT SANAYİ TİCARET ANONİM ŞİRKETİ, TR**  
 Hacı Sabancı Organize Sanayi Bölgesi Ana-  
 varza Caddesi No: 3, Sarıçam, Adana, Tur-  
 cia  
 (540)



- (554) Marcă tridimensională.  
 (591) Culori revendicate: roșu, alb, negru, galben, verde, cenușiu.  
 (511) NCL(11-2021)  
 03 - produse pentru decolorare și produse de curățit; detergenți, alții decât cei folosiți în timpul proceselor de fabricație și decât cei de uz medical; înălbitori pentru rufe; balsamuri pentru rufe; substanțe pentru îndepărtarea petelor; detergenți pentru mașina de spălat vase; produse de parfumerie; cosmetice nemedicinale; arome; deodorante de uz personal (parfumerie) și deodorante pentru animale; săpunuri; produse pentru îngrijirea dentară, și anume produse pentru curățarea dinților, preparate pentru lustruirea protezelor dentare, preparate de albire a dinților, ape de gură, nu pentru uz medical; abrazivi; pânză de șmirghel; hârtie cu șmirghel; piatră ponce; pastă abrazivă; preparate pentru lustruirea pielii, vinilului, metalului și lemnului; creme pentru lustruirea pielii, vinilului, metalului și lemnului; ceară preparată pentru lustruire.  
 (531) CFE(8) 10.05.19; 10.05.25; 12.01.09; 13.03.07; 18.01.05; 19.03.01; 19.03.15; 19.03.25; 19.07.07; 19.07.25; 27.05.11; 29.01.15.

- (210) **048893**  
 (220) 2021.10.05  
 (730) **MARȚINIUC Dumitru, MD**  
 Str. Bogdan Voievod nr. 10, ap. 23,  
 MD-2068, Chișinău, Republica Moldova  
 (540)

D

~ 3

**D3 ~ Design**

- (511) NCL(11-2021)  
 37 - servicii de construcții; servicii de instalare și reparații; extracții miniere, forare de petrol și gaze;  
 42 - servicii științifice și tehnologice, precum și servicii de cercetare și de creație, referitoare la acestea; servicii de analiză, servicii de cercetare industrială și design industrial; servicii de control al calității și de autentificare; crearea și dezvoltarea hardware și software de calculator.  
 (531) CFE(8) 26.11.13; 27.05.21; 27.07.11; 27.07.21.

- (210) **048894**  
 (220) 2021.10.05  
 (730) **ERIOMENCO Dmitri, MD**  
 Str. Andrei Doga nr. 28/7, ap. 4,  
 MD-2024, Chișinău, Republica Moldova

(540)



(591) Culori revendicate: albastru.

(511) NCL(11-2021)

18 - piele și imitații de piele; piei de animale; genți de voiaj și de transport; umbrele și umbrele de soare; bastoane; bice și articole de șelărie; zgărzi, lese și îmbrăcăminte pentru animale;

35 - publicitate; managementul, organizarea și administrarea afacerilor comerciale; lucrări de birou.

(531) CFE(8) 03.13.01; 27.05.09; 27.05.21; 29.01.04.

(210) 048895

(220) 2021.10.05

(730) ERIOMENCO Dmitri, MD

Str. Andrei Doga nr. 28/7, ap. 4,  
MD-2024, Chișinău, Republica Moldova

(540)



**SILVER & POLO**

(591) Culori revendicate: albastru, alb, roșu.

(511) NCL(11-2021)

18 - piele și imitații de piele; piei de animale; genți de voiaj și de transport; umbrele și umbrele de soare; bastoane; bice și articole de șelărie; zgărzi, lese și îmbrăcăminte pentru animale;

35 - publicitate; managementul, organizarea și administrarea afacerilor comerciale; lucrări de birou.

(531) CFE(8) 24.17.25; 26.04.08; 26.04.18; 26.05.03; 26.05.18; 27.05.08; 27.05.19; 29.01.13.

(210) 048898

(220) 2021.10.06

(730) FLOAREA SOARELUI S.A., MD

Str. 31 August nr. 6,  
MD-3100, Bălți, Republica Moldova

(540)

## FLORIS

(511) NCL(11-2021)

29 - carne, pește, păsări și vânat; extracte din carne; fructe și legume conservate, congelate, uscate și fierte; jeleurii, dulceturi, compoturi; ouă; lapte, brânzeturi, unt, iaurt și alte produse lactate; uleiuri și grăsimi de uz alimentar;

30 - cafea, ceai, cacao și înlocuitori de cafea; orez, paste făinoase și tăiței; tapioca și sago; făină și preparate din cereale; pâine, produse de patiserie și cofetărie; ciocolată; înghețată, șerbeturi și alte tipuri de gheață comestibilă; zahăr, miere, sirop de melasă; drojdie, praf de copt; sare; mirodenii, condimente, zarzavaturi conservate; oțet, sosuri și alte preparate de condimentare; gheață (apă înghețată).

(210) 048899

(220) 2021.10.06

(730) FLOAREA SOARELUI S.A., MD

Str. 31 August nr. 6,  
MD-3100, Bălți, Republica Moldova

(540)



- (526) Elementele mărcii asupra cărora solicitantul declară că renunță la invocarea oricărui drept exclusiv: „®”, cu excepția executării grafice deosebite.
- (591) Culori revendicate: alb, negru, albastru de diferite nuanțe, galben de diferite nuanțe, roșu, cafeniu de diferite nuanțe, oranj, auriu.
- (511) NCL(11-2021)
- 29 - carne, pește, păsări și vânat; extracte din carne; fructe și legume conservate, congelate, uscate și fierte; jeleuri, dulceturi, compoturi; ouă; lapte, brânzeturi, unt, iaurt și alte produse lactate; uleiuri și grăsimi de uz alimentar;
- 30 - cafea, ceai, cacao și înlocuitori de cafea; orez, paste făinoase și tăiței; tapioca și sago; făină și preparate din cereale; pâine, produse de patiserie și cofetărie; ciocolată; înghețată, șerburi și alte tipuri de gheață comestibilă; zahăr, miere, sirop de melasă; drojdie, praf de copt; sare; mirodenii, condimente, zarzavaturi conservate; oțet, sosuri și alte preparate de condimentare; gheață (apă înghețată).
- (531) CFE(8) 05.05.04; 06.07.25; 06.19.09; 25.01.06; 26.01.15; 26.07.01; 27.01.07; 29.01.15.

- (210) **048945**
- (220) 2021.08.06
- (730) **Iuran&Co S.R.L., societate comercială, MD**  
Bd. Dacia nr. 40/3, ap. (of.) 103,  
MD-2062, Chișinău, Republica Moldova
- (540)

## DRAGALINA

- (511) NCL(11-2021)
- 35 - publicitate; managementul, organizarea și administrarea afacerilor comerciale; lucrări de birou;
- 41 - educație; instruire; divertisment; activități sportive și culturale;
- 43 - servicii de alimentație publică; servicii de cazare temporară;
- 44 - servicii medicale; servicii veterinare; servicii de igienă și de îngrijire a frumuseții pentru oameni sau animale; servicii de agricultură, acvacultură, horticultură și silvicultură.

## Mărci înregistrate în baza cererilor acceptate parțial

- (111) **35566**  
 (151) 2021.09.09  
 (181) 2029.09.29  
 (210) 044925  
 (220) 2019.09.29  
 (730) **NGM COMPANY S.R.L., MD**  
 Str. Uzinelor nr. 9/1,  
 MD-2023, Chișinău, Republica Moldova  
 (540)



- (526) Elementele mărcii asupra cărora nu se extinde dreptul exclusiv: toate elementele verbale, cu excepția executării grafice deosebite.  
 (591) Culori revendicate: roșu de diferite nuanțe, galben de diferite nuanțe, alb, albastru de diferite nuanțe, negru.  
 (511) NCL(11-2019)  
 16 - hârtie și carton; produse de imprimare; articole pentru legătorie; fotografii; articole de papetărie și de birou, cu excepția mobilei; adezivi pentru papetărie sau menaj; materiale pentru pictură și pentru artiști; pensule; materiale didactice și de instruire; folii, pelicule și pungi din plastic pentru ambalare și împachetare; caractere și clișee tipografice; împachetare; caractere și clișee tipografice;  
 28 - jocuri, jucării și articole pentru joacă; aparate pentru jocuri video; articole de gimnastică și sport; decorațiuni (ornamente) pentru pomul de Crăciun;  
 35 - publicitate; gestiunea afacerilor comerciale; administrare comercială; lucrări de birou;

- 38 - telecomunicații;  
 41 - educație; instruire; divertisment; activități sportive și culturale.  
 (531) CFE(8) 01.01.12; 20.05.16; 24.17.18; 25.01.06; 26.01.13; 26.04.09; 27.05.09; 27.07.11; 28.05.00; 29.01.15.

- (111) **35567**  
 (151) 2021.09.09  
 (181) 2029.09.29  
 (210) 044926  
 (220) 2019.09.29  
 (730) **NGM COMPANY S.R.L., MD**  
 Str. Uzinelor nr. 9/1,  
 MD-2023, Chișinău, Republica Moldova  
 (540)



- (526) Elementele mărcii asupra cărora nu se extinde dreptul exclusiv: toate elementele verbale, cu excepția executării grafice deosebite.  
 (591) Culori revendicate: roșu de diferite nuanțe, galben de diferite nuanțe, alb, albastru de diferite nuanțe, violet de diferite nuanțe, gri, negru.  
 (511) NCL(11-2019)  
 16 - hârtie și carton; produse de imprimare; articole pentru legătorie; fotografii; articole de papetărie și de birou, cu excepția mobilei; adezivi pentru papetărie sau menaj; materiale pentru pictură și pentru artiști; pensule;

- materiale didactice și de instruire; folii, peli-  
cule și pungi din plastic pentru ambalare și  
împachetare; caractere și clișee tipografice;
- 28 - jocuri, jucării și articole pentru joacă; aparate  
pentru jocuri video; articole de gimnastică și  
sport; decorațiuni (ornamente) pentru pomul  
de Crăciun;
- 35 - publicitate; gestiunea afacerilor comerciale;  
administrare comercială; lucrări de birou;
- 38 - telecomunicații;
- 41 - educație; instruire; divertisment; activități  
sportive și culturale.
- (531) CFE(8) 01.11.12; 18.02.01; 20.05.16;  
20.05.23; 24.05.03; 24.05.07; 25.01.06;  
27.05.09; 27.07.11; 28.05.00; 29.01.15.

- (111) **35592**  
(151) 2021.09.13  
(181) 2029.10.09  
(210) 044980  
(220) 2019.10.09  
(730) **EMELIAN Vitalie, MD**  
Str. Grenoble nr. 259, bloc 3, ap. 9,  
MD-2072, Chișinău, Republica Moldova
- (540)

## WOLTER

- (511) NCL(11-2019)  
07 - mașini; motoare, cu excepția celor pentru  
vehiculele terestre; cuplaje și organe de  
transmisie, cu excepția celor pentru vehiculele  
terestre;
- 08 - cuțite, furculițe și linguri; arme albe, cu ex-  
cepția armelor de foc; aparate de ras.

- (111) **35595**  
(151) 2021.09.13  
(181) 2030.09.19  
(210) 046820  
(220) 2020.09.19  
(730) **ALBU Veaceslav, MD**  
Str. G. Alexandrescu nr. 6, ap. 37,  
MD-2008, Chișinău, Republica Moldova

(540)

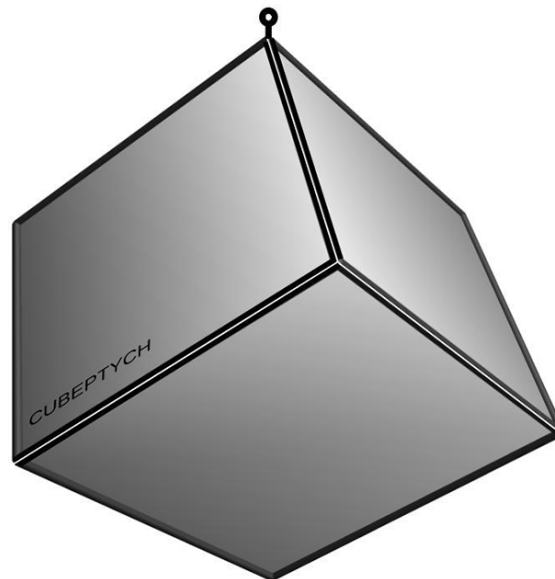

- (526) Elementele mărcii asupra cărora nu se extin-  
de dreptul exclusiv: „forma geometrică a cu-  
bului”.
- (554) Marcă tridimensională.
- (511) NCL(11-2020)  
06 - metale comune și aliajele lor; minereuri; ma-  
teriale metalice pentru edificare și construcții;  
construcții transportabile metalice; cabluri și  
fire metalice neelectrice; produse de ferone-  
rie metalică; containere metalice pentru de-  
pozitare sau transport; seifuri;
- 10 - aparate și instrumente chirurgicale, medica-  
le, dentare și veterinare; membre, ochi și  
dinți artificiali, articole ortopedice; materiale  
de sutură; dispozitive terapeutice și de asis-  
tență, adaptate pentru persoanele cu dizabili-  
tăți; aparate de masaj; aparate, dispozitive și  
articole pentru alăptarea bebelușilor; aparate,  
dispozitive și articole pentru activitatea  
sexuală;
- 11 - aparate și instalații de iluminat, de încălzire,  
de răcire, de producere a vaporilor, de gătit,  
de uscare, de ventilare, de distribuire a apei  
și instalații sanitare;
- 19 - materiale de construcție nemetalice; conducte  
rigide nemetalice pentru construcție; asfalt,  
smoală, gudron și bitum; construcții transpor-  
tabile nemetalice; monumente nemetalice;
- 20 - mobilier, oglinzi, rame; containere nemetalice  
pentru depozitare sau transport; oase, coar-  
ne, fanoane de balenă sau sidex prelucrate  
sau semiprelucrate; scoici; spumă de mare;  
chihlimbar galben;

- 26 - dantele, trese și broderii, panglici și funde de mercurie; nasturi, capse și copci, ace și ace cu gămălie; flori artificiale; decorațiuni pentru păr; păr fals;
- 32 - bere; băuturi nealcoolice; ape minerale și gazoase; băuturi din fructe și sucuri de fructe; siropuri și alte preparate nealcoolice pentru fabricarea băuturilor.
- (531) CFE(8) 09.05.07; 26.15.09; 27.05.01.

- (111) **35626**  
 (151) 2021.09.23  
 (181) 2029.09.05  
 (210) 044812  
 (220) 2019.09.05  
 (730) **TOFAN Ana, MD**  
 Str. Arheolog Ion Casian Suruceanu nr. 1,  
 bloc A, ap. 42, MD-2025,  
 Chișinău, Republica Moldova  
**TOFAN Nicolae, MD**  
 Str. Arheolog Ion Casian Suruceanu nr. 1,  
 bloc A, ap. 42, MD-2025,  
 Chișinău, Republica Moldova
- (540)



- (526) Elementele mărcii asupra cărora nu se extinde dreptul exclusiv: „HOME”, „Q”, cu excepția executării grafice deosebite.
- (511) NCL(11-2019)  
 35 - publicitate; gestiunea afacerilor comerciale; administrare comercială; lucrări de birou; servicii operaționale on-line de negociere, inclusiv de operare on-line pe piețe pentru vânzătorii de produse și/sau servicii; servicii de negociere on-line în care vânzătorul afișează produsele care urmează să fie oferite spre vânzare, pentru care cererea de ofertă se face prin intermediul Internetului, pentru a facilita vânzarea de produse și servicii

printr-o rețea de calculatoare și furnizare de feedback evaluativ și evaluări de produse și servicii ale vânzătorilor, evaluarea valorii și a prețurilor produselor și a serviciilor oferite de vânzătorii, evaluarea performanței cumpărătorilor și vânzătorilor, servicii de livrare, precum și experiența globală de negociere în legătură cu acestea; servicii de publicitate, servicii de comercializare pentru terți prestate de supermarketuri, hipermarketuri, buticuri, magazine, gherete, chioșcuri și tarabe;

- 37 - construcții; reparații; servicii de instalare;
- 42 - servicii științifice și tehnologice, precum și servicii de cercetare și de creație, referitoare la acestea; servicii de analiză și cercetare industrială; crearea și dezvoltarea hardware și software de calculator.
- (531) CFE(8) 27.01.02; 27.05.21; 27.05.24.

- (111) **35658**  
 (151) 2021.09.17  
 (181) 2030.07.18  
 (210) 046373  
 (220) 2020.07.18  
 (730) **SÎRBU Ludmila, MD**  
 Str. Andrei Doga nr. 28, bloc 6, ap. 9,  
 MD-2024, Chișinău, Republica Moldova
- (540)



- (591) Culori revendicate: negru, gri, roz, roșu, cafeniu.
- (511) NCL(11-2020)  
 35 - publicitate; gestiunea afacerilor comerciale; administrare comercială; lucrări de birou.
- (531) CFE(8) 02.09.01; 03.13.01; 05.05.20; 27.05.01; 29.01.15.

- (111) **35662**  
 (151) 2021.09.28  
 (181) 2030.09.23  
 (210) 046824  
 (220) 2020.09.23

(730) **DIXI MEDIA S.R.L., MD**  
Str. Bucovinei nr. 9,  
MD-2075, Chişinău, Republica Moldova  
(540)

## ROCK FM

(526) Elementele mărcii asupra cărora nu se extinde dreptul exclusiv: „ROCK”, „FM”.  
(511) NCL(11-2020)  
35 - publicitate; gestiunea afacerilor comerciale; administrare comercială; lucrări de birou;  
38 - servicii de telecomunicații.

(111) **35673**  
(151) 2021.10.02  
(181) 2030.10.21  
(210) 046957  
(220) 2020.10.21  
(730) **GOLBAN Daniel, MD**  
Str. Cotului nr. 24, MD-4814,  
Budești, Chişinău, Republica Moldova  
(540)



## THE PET

(526) Elementele mărcii asupra cărora nu se extinde dreptul exclusiv: „THE PET”, cu excepția executării grafice deosebite.  
(511) NCL(11-2020)  
03 - cosmetice și produse de toaletă nemedicinale; produse nemedicinale pentru îngrijirea dinților; articole de parfumerie, uleiuri esențiale; preparate pentru albit și alte substanțe pentru spălat; preparate pentru curățare, lustruire, degresare și șlefuire;  
20 - mobilier, oglinzi, rame; containere nemetalice pentru depozitare sau transport; oase, coarne, fanoane de balenă sau sedef prelucrate

sau semiprelucrate; scoici; spumă de mare; chihlimbar galben;  
35 - publicitate; gestiunea afacerilor comerciale; administrare comercială; lucrări de birou;  
39 - transport; ambalarea și depozitarea mărfurilor; organizarea de călătorii;  
40 - prelucrarea materialelor; reciclarea deșeurilor și gunoiului; purificarea aerului și tratarea apei; servicii de imprimare; conservarea alimentelor și băuturilor;  
41 - educație; instruire; divertisment; activități sportive și culturale;  
43 - servicii de alimentație publică; servicii de cazare temporară;  
44 - servicii medicale; servicii veterinare; servicii de igienă și de îngrijire a frumuseții pentru oameni sau animale; servicii de agricultură, acvacultură, horticultură și silvicultură.  
(531) CFE(8) 03.06.03; 26.07.15; 27.05.17.

(111) **35678**  
(151) 2021.10.03  
(181) 2030.10.28  
(210) 046982  
(220) 2020.10.28  
(730) **LUX PROBA GRUP S.R.L., MD**  
Str. Nicolae Dimo nr. 21/4, of. 105,  
MD-2068, Chişinău, Republica Moldova  
(540)



(526) Elementele mărcii asupra cărora nu se extinde dreptul exclusiv: „DELIKATES”, „est”, „20”, cu excepția executării grafice deosebite.  
(511) NCL(11-2020)  
29 - carne, pește, păsări și vânat; extracte din carne; fructe și legume conservate, congelate, uscate și fierte; jeleuri, dulceturi, compoturi; ouă; lapte, brânzeturi, unt, iaurt și alte produse lactate; uleiuri și grăsimi de uz alimentar;



30 - cafea, ceai, cacao și înlocuitori de cafea; orez, paste făinoase și tăiței; tapioca și sago; făină și preparate din cereale; pâine, produse de patiserie și cofetărie; ciocolată; înghețată, șerburi și alte tipuri de gheață comestibilă; zahăr, miere, sirop de melasă; drojdie, praf de copt; sare; mirodenii, condimente, zarzavaturi conservate; oțet, sosuri și alte preparate de condimentare; gheață (apă înghețată).

(531) CFE(8) 03.04.01; 03.04.13; 03.04.20; 03.07.03; 27.05.01; 27.07.01.

(111) **35679**

(151) 2021.10.03

(181) 2030.11.30

(210) 047165

(220) 2020.11.30

(730) **MARDAR Veronica, MD**

Str. Grenoble nr. 126/2, MD-2011,  
Codru, Chișinău, Republica Moldova

(540)

# wonki

(511) NCL(11-2020)

25 - îmbrăcăminte exterioară pentru femei, bărbați și copii (țesută, împletită și tricotată), încălțăminte, cizme, mocasini, sandale, curele, șosete, ciorapi, mănuși, articole care servesc la acoperirea capului;

30 - cafea, ceai, cacao și înlocuitori de cafea; orez, paste făinoase și tăiței; tapioca și sago; făină și preparate din cereale; pâine; zahăr, miere, sirop de melasă; drojdie, praf de copt; sare; mirodenii, condimente, zarzavaturi conservate; oțet, sosuri și alte preparate de condimentare; gheață (apă înghețată);

41 - educație; instruire; divertisment; activități sportive și culturale.

(531) CFE(8) 27.05.17.

(111) **35680**

(151) 2021.10.03

(181) 2030.12.04

(210) 047199

(220) 2020.12.04

(730) **ONOCALO Alexandr, MD**

Bd. Cuza Vodă nr. 41, bloc 2, ap. 69,  
MD-2060, Chișinău, Republica Moldova

(540)



**COS TRANS**  
L O G I S T I C

(526) Elementele mărcii asupra cărora nu se extinde dreptul exclusiv: „TRANS”, „LOGISTIC”, cu excepția executării grafice deosebite.

(591) Culori revendicate: roșu, negru, gri.

(511) NCL(11-2020)

35 - lucrări de birou;

36 - asigurări; afaceri financiare; afaceri monetare; afaceri imobiliare;

39 - transport; ambalarea și depozitarea mărfurilor; organizarea de călătorii.

(531) CFE(8) 26.04.03; 26.04.04; 26.04.05; 27.05.10; 29.01.13.

(111) **35684**

(151) 2021.10.04

(181) 2030.06.08

(210) 046153

(220) 2020.06.08

(730) **MIDONI Diana, MD**

Str. Ginta Latină nr. 13, bloc 1, ap. 117,  
MD-2044, Chișinău, Republica Moldova

(540)



(526) Elementele mărcii asupra cărora nu se extinde dreptul exclusiv: „divani”, cu excepția executării grafice deosebite.

(511) NCL(11-2020)

- 20 - mobilier, oglinzi, rame; containere nemetalice pentru depozitare sau transport; oase, coarne, fanoane de balenă sau sedef prelucrate sau semiprelucrate; scoici; spumă de mare; chihlimbar galben;
- 35 - publicitate; gestiunea afacerilor comerciale; administrare comercială; lucrări de birou.
- (531) CFE(8) 24.17.25; 26.01.18; 27.05.15.

- (111) **35686**  
 (151) 2021.10.05  
 (181) 2030.08.14  
 (210) 046588  
 (220) 2020.08.14  
 (730) **BEM INNA S.R.L., societate comercială, MD**  
 Str. Studenților nr. 12/1, ap. 92,  
 MD-2045, Chișinău, Republica Moldova  
 (540)



- (526) Elementele mărcii asupra cărora nu se extinde dreptul exclusiv: „industrial”, cu excepția executării grafice deosebite.
- (591) Culori revendicate: negru, galben, gri-deschis, gri-închis.
- (511) NCL(11-2020)  
 07 - mașini, mașini-unelte, scule cu acționare mecanică; motoare, cu excepția celor pentru vehiculele terestre; cuplaje și organe de transmisie, cu excepția celor pentru vehiculele terestre; instrumente agricole, altele decât cele acționate manual; incubatoare pentru ouă; mașini automate de vânzare;
- 08 - scule și instrumente acționate manual; cuțite, furculițe și linguri; arme albe, cu excepția armelor de foc; aparate de ras;
- 35 - publicitate; gestiunea afacerilor comerciale; administrare comercială; lucrări de birou.
- (531) CFE(8) 26.04.18; 27.05.24; 29.01.14.

- (111) **35688**  
 (151) 2021.10.06  
 (181) 2030.11.15  
 (210) 047096  
 (220) 2020.11.15

146

- (730) **VERIORG S.R.L., MD**  
 Str. Ciuflea nr. 32, of. 1,  
 MD-2001, Chișinău, Republica Moldova  
 (540)



- (554) Marcă tridimensională.  
 (511) NCL(11-2020)  
 33 - băuturi alcoolice, cu excepția berii; preparate alcoolice pentru fabricarea băuturilor.  
 (531) CFE(8) 19.07.10; 19.07.17; 19.07.20.

- (111) **35689**  
 (151) 2021.10.06  
 (181) 2030.11.16  
 (210) 047072  
 (220) 2020.11.16  
 (730) **SÎRBU Ludmila, MD**  
 Str. Andrei Doga nr. 28, bloc 6, ap. 9,  
 MD-2024, Chișinău, Republica Moldova  
 (540)



- (591) Culori revendicate: alb, negru, roz-închis, roz-deschis.  
 (511) NCL(11-2020)  
 28 - jocuri, jucării și articole pentru joacă; aparate pentru jocuri video; articole de gimnastică și sport; decorațiuni (ornamente) pentru pomul de Crăciun.  
 (531) CFE(8) 24.17.04; 27.05.03; 29.01.13.

- 
- (111) **35690**  
 (151) 2021.10.08  
 (181) 2030.02.12  
 (210) 045558  
 (220) 2020.02.12  
 (730) **VLOȘCINSCHI Andrei, MD**  
 Str. Vasile Alecsandri nr. 11, ap. 53,  
 MD-2009, Chișinău, Republica Moldova  
 (540)



- (526) Elementele mărcii asupra cărora nu se extinde dreptul exclusiv: „ECARS”, „.md”, cu excepția executării grafice deosebite.  
 (591) Culori revendicate: verde, negru, alb.  
 (511) NCL(11-2020)  
 38 - servicii de telecomunicații.  
 (531) CFE(8) 05.03.13; 14.01.10; 15.09.01; 15.09.10; 15.09.12; 26.04.04; 27.01.01; 27.03.15; 27.05.24; 29.01.13.

- 
- (111) **35692**  
 (151) 2021.10.06  
 (181) 2030.06.09  
 (210) 046128  
 (220) 2020.06.09  
 (730) **Samsung C&T Corporation, KR**  
 123, Olympic-ro 35-gil, Songpa-gu, Seoul,  
 Republica Coreea  
 (540)



- (511) NCL(11-2020)  
 01 - produse chimice pentru utilizare în industrie, științe, fotografie, agricultură, horticultură și silvicultură; rășini artificiale în stare brută, materiale plastice în stare brută; îngrășăminte; compoziții extincatoare; preparate pentru călirea și sudura metalelor; substanțe chimice pentru conservarea alimentelor; tananți; adezivi pentru utilizare în industrie;  
 02 - vopsele, firmisuri, lacuri; substanțe de protecție contra ruginii și contra deteriorării lemnului; materiale colorante; decapanți; rășini naturale în stare brută; metale sub formă de folie și pulbere utilizate în pictură, decorare, imprimare și artă;  
 04 - uleiuri și grăsimi industriale; lubrifianți; produse pentru absorbția, umezirea și compactarea pulberilor; combustibili și substanțe pentru iluminat; lumânări și fitiluri pentru iluminat;  
 05 - produse farmaceutice și de uz veterinar; produse igienice de uz medical; substanțe dietetice de uz medical, alimente pentru sugari; plasturi, materiale pentru pansamente; materiale pentru plombarea dinților, ceară dentară; dezinfectante; produse pentru distrugerea animalelor dăunătoare, fungicide, erbicide;  
 10 - aparate și instrumente chirurgicale, medicale, dentare și veterinare; membre, ochi și dinți artificiali; articole ortopedice; materiale de sutură; dispozitive terapeutice și de asistență, adaptate pentru persoanele cu dizabilități; aparate de masaj; aparate, dispozitive și articole pentru alăptarea bebelușilor; aparate, dispozitive și articole pentru activitatea sexuală;  
 12 - vehicule; aparate de locomoție terestră, aeriană sau navală;  
 17 - cauciuc, gutapercă, gumă, azbest, mică și înlocuitori ai acestora neprelucrate și semiprelucrate; materiale plastice extrudate destinate utilizării în producție; materiale de călăfătuire, etanșare și izolare; conducte flexibile nemetalice;  
 18 - piele și imitații de piele; piei de animale; cufere și geamantane; umbrele, umbrele de soare și bastoane; bice și articole de șelărie;  
 20 - mobilier, oglinzi, rame; oase, coarne, fanoane de balenă sau sedef prelucrate sau semiprelucrate; scoici; spumă de mare; chihlimbar galben;  
 22 - frânghii și sfori; plase; corturi și prelate; marchize din materiale textile sau sintetice; vele; saci pentru transportul și depozitarea materialelor în vrac; materiale de capitonare, um-

- plută și amortizare, cu excepția hârtiei, cartonului, cauciucului sau a materialelor plastice; materiale textile fibroase brute și înlocuitori ai acestora;
- 23 - fire de uz textil;
- 24 - textile și înlocuitori de textile; lenjerie de uz casnic;
- 25 - îmbrăcăminte, încălțăminte, articole care servesc la acoperirea capului;
- 28 - jocuri, jucării și articole pentru joacă; aparate pentru jocuri video; articole de gimnastică și sport; decorațiuni (ornamente) pentru pomul de Crăciun;
- 35 - publicitate; gestiunea afacerilor comerciale; administrare comercială; lucrări de birou; toate serviciile sus-menționate, cu excepția serviciilor de administrare a unui program de loialitate pentru precupeți, grupuri de agenți de vânzări și distribuitori, oferindu-le sisteme premiale de plată a muncii, puncte de încurajare și bonificații;
- 36 - asigurări; afaceri financiare; afaceri monetare; afaceri imobiliare;
- 39 - transport; ambalarea și depozitarea mărfurilor; organizarea de călătorii;
- 41 - educație; instruire; divertisment; activități sportive și culturale;
- 43 - servicii de alimentație publică; servicii de cazare temporară;
- 44 - servicii medicale; servicii veterinare; servicii de agricultură, horticultură și silvicultură; asistență sanitară; servicii de medicină sportivă; servicii de examinări medicale; furnizare de echipamente medicale; servicii de spitalizare pentru animale; saloane de frumusețe;
- 45 - servicii personale și sociale oferite de către terți destinate să satisfacă nevoile indivizilor; servicii de securitate pentru protecția fizică a bunurilor materiale și a persoanelor.

(111) **35693**  
 (151) 2021.10.07  
 (181) 2030.10.19  
 (210) 046946  
 (220) 2020.10.19  
 (730) **The Procter & Gamble Company, US**  
 One Procter & Gamble Plaza, Cincinnati,  
 Ohio 45202, Statele Unite ale Americii

(540)



(526) Elementele mărcii asupra cărora nu se extinde dreptul exclusiv: „extra night protect”, cu excepția executării grafice deosebite.

(511) NCL(11-2020)

05 - scutece de unică folosință; chiloței de unică folosință pentru învățarea la oliță.

(531) CFE(8) 01.01.04; 01.01.10; 01.03.02; 01.03.07; 01.07.06; 01.07.20; 01.15.15; 02.09.01; 03.09.14; 24.15.13; 26.01.16; 27.05.24.

(111) **35700**

(151) 2021.10.07

(181) 2030.11.16

(210) 047095

(220) 2020.11.16

(730) **TERMICAN Sergiu, MD**

Str. A. Pușkin nr. 47/1,

MD-2005, Chișinău, Republica Moldova

(540)

## DRIFTANKER

(511) NCL(11-2020)

19 - materiale de construcție nemetalice; conducte rigide nemetalice pentru construcție; asfalt, smoală, gudron și bitum; construcții transportabile nemetalice; monumente nemetalice; toate produsele sus-menționate, cu excepția pietrelor izolante și compuşilor izolatori cu rezistență ridicată la căldură, în special cu rezistență ridicată la temperaturi ridicate, fabricate din magnezită, dolomită, cromită, argilă de foc și alte materiale refractare și amestecuri ale acestora, cărămidilor și formelor refractare din magnezită, dolomită, cromită, argilă de foc și alte materiale refractare și amestecuri ale acestora cu sau fără

straturi metalice sau inserții metalice, precum și mase incoerente ale acestor materiale, toate destinate construcției sau reparării căpușelilor refractare de cuptoare metalurgice de toate felurile și pentru construcția de cup-toare electrice de depozitare, cimentului de magnezie, cimentului și componentelor ale acestuia pentru construcție, varului, pieselor de construcții din lemn.

- (111) **35711**  
 (151) 2021.10.13  
 (181) 2030.12.23  
 (210) 047290  
 (220) 2020.12.23  
 (730) **CASA MOBILEI S.A., magazin universal, MD**  
 Str. A. Pușkin nr. 58,  
 MD-2005, Chișinău, Republica Moldova  
 (540)



# CASA MOBILEI

- (526) Elementele mărcii asupra cărora nu se extinde dreptul exclusiv: „CASA MOBILEI”, cu excepția executării grafice deosebite.  
 (511) NCL(11-2020)  
 20 - mobilier, oglinzi, rame; containere nemetalice pentru depozitare sau transport; oase, coarne, fanoane de balenă sau sidef prelucrate sau semiprelucrate; scoici; spumă de mare; chihlimbar galben;  
 35 - publicitate; gestiunea afacerilor comerciale; administrare comercială; lucrări de birou.  
 (531) CFE(8) 26.03.01; 26.03.18; 27.05.19; 27.05.24.

- (111) **35712**  
 (151) 2021.10.13  
 (181) 2030.12.28  
 (210) 047308  
 (220) 2020.12.28  
 (730) **Olarășu Mihail Dmitri, gospodărie țărănească (de fermier), MD**  
 MD-3436, Mingir, Hîncești,  
 Republica Moldova  
 (540)

## Crama Mingir

- (526) Elementele mărcii asupra cărora nu se extinde dreptul exclusiv: „Crama”, „Mingir”.  
 (511) NCL(11-2020)  
 33 - băuturi alcoolice, cu excepția berii; preparate alcoolice pentru fabricarea băuturilor;  
 43 - servicii de alimentație publică; servicii de cazare temporară.

- (111) **35713**  
 (151) 2021.10.13  
 (181) 2031.01.14  
 (210) 047356  
 (220) 2021.01.14  
 (730) **MALACHI Vladimir, MD**  
 Str. Nicolae Testemițanu nr. 17, bloc 6, ap.  
 185, MD-2025, Chișinău, Republica Moldova  
 (540)

## Crama Volintiri

- (526) Elementele mărcii asupra cărora nu se extinde dreptul exclusiv: „Crama”, „Volintiri”.  
 (511) NCL(11-2021)  
 33 - băuturi alcoolice, cu excepția berii; preparate alcoolice pentru fabricarea băuturilor; toate produsele sus-menționate provenite din Volintiri.

(111) **35719**  
 (151) 2021.10.13  
 (181) 2030.10.28  
 (210) 046983  
 (220) 2020.10.28  
 (730) **ZADIRACA Piotr, MD**  
 Str. Florării nr. 4, ap. 459,  
 MD-2024, Chișinău, Republica Moldova  
 (540)



(526) Elementele mărcii asupra cărora nu se extinde dreptul exclusiv: „Z”, „COSMETICS”, cu excepția executării grafice deosebite.  
 (511) NCL(11-2020)  
 35 - publicitate; gestiunea afacerilor comerciale; administrare comercială; lucrări de birou.  
 (531) CFE(8) 27.05.12.

(111) **35721**  
 (151) 2021.10.13  
 (181) 2030.07.17  
 (210) 046390  
 (220) 2020.07.17  
 (730) **ALVISIPA-GRUP S.R.L., MD**  
 Str. Uzinelor nr. 11,  
 MD-2023, Chișinău, Republica Moldova  
 (540)



(526) Elementele mărcii asupra cărora nu se extinde dreptul exclusiv: toate elementele verbale, cu excepția „ALVISIPA”, „222” și a executării grafice deosebite.  
 (511) NCL(11-2020)  
 37 - servicii de construcții; servicii de instalare și reparații; extracții miniere, forare de petrol și gaze;  
 43 - servicii de alimentație publică; servicii de cazare temporară.  
 (531) CFE(8) 18.01.21; 26.01.05; 26.01.17; 26.01.18; 26.01.21; 27.05.17; 27.07.11.

(111) **35723**  
 (151) 2021.10.16  
 (181) 2030.10.29  
 (210) 046998  
 (220) 2020.10.29  
 (730) **MAGIC WALNUT S.R.L., MD**  
 Str. Nucarilor nr. 2,  
 MD-2065, Chișinău, Republica Moldova  
 (540)

## MAGIC WALNUT

(526) Elementele mărcii asupra cărora nu se extinde dreptul exclusiv: „WALNUT”.  
 (511) NCL(11-2020)  
 29 - nuci preparate, conservate, glasate, uscate și fierte; jeleurii, dulcețuri cu conținut de nuci; ulei de nuci;  
 31 - nuci, puieți de nuci.

(111) **35724**  
 (151) 2021.10.16  
 (181) 2030.11.04  
 (210) 047037  
 (220) 2020.11.04  
 (730) **S.C. DEM ELECTRONICS S.R.L., RO**  
 Comuna Afumați, Șos. București-Urziceni nr. 64, Corp. 3, Județul Ilfov, România  
 (540)



- (526) Elementele mărcii asupra cărora nu se extinde dreptul exclusiv: „®”, „TOOLZ&GARDEN”, cu excepția executării grafice deosebite.
- (591) Culori revendicate: roșu, negru.
- (511) NCL(11-2020)
- 07 - mașini, mașini-unelte, scule cu acționare mecanică; motoare, cu excepția celor pentru vehiculele terestre; cuplaje și componente de transmisie, cu excepția celor pentru vehiculele terestre; instrumente agricole, altele decât uneltele acționate manual; incubatoare pentru ouă; mașini automate de vânzare.
- (531) CFE(8) 03.07.17; 26.11.08; 26.11.21; 27.05.08; 29.01.12.

- (111) **35725**
- (151) 2021.10.16
- (181) 2030.11.20
- (210) 047128
- (220) 2020.11.20
- (730) **CRISTEF TURTRANS S.R.L., MD**  
Bd. Mircea cel Bătrîn nr. 28/2, ap. 17,  
MD-2075, Chișinău, Republica Moldova
- (540)



- (526) Elementele mărcii asupra cărora nu se extinde dreptul exclusiv: „VIP Class”, cu excepția executării grafice deosebite.
- (511) NCL(11-2020)
- 39 - transport; ambalarea și depozitarea mărfurilor; organizarea de călătorii.
- (531) CFE(8) 26.03.01; 26.03.07; 26.03.18; 27.05.24.

- (111) **35727**
- (151) 2021.10.16
- (181) 2031.01.06
- (210) 047332
- (220) 2021.01.06

- (730) **VERO-NOVA S.R.L., MD**  
Str. Uzinelor nr. 9/1,  
MD-2036, Chișinău, Republica Moldova
- (540)



- (511) NCL(11-2021)
- 29 - carne, pește, păsări și vânat; extracte din carne; fructe și legume conservate, congelate, uscate și fierte; jeleurii, dulceturi, compoturi; lapte, brânzeturi, unt, iaurt și alte produse lactate; toate produsele sus-menționate, cu excepția ceaiului cu lapte (în care predomină laptele);
- 30 - cafea, ceai, cacao și înlocuitori de cafea; orez, paste făinoase și tăiței; tapioca și sago; făină și preparate din cereale; pâine, produse de patiserie și cofetărie; ciocolată; înghețată, șerbeturi și alte tipuri de gheață comestibilă; zahăr, miere, sirop de melasă; drojdie, praf de copt; sare; mirodenii, condimente, zarzavaturi conservate; oțet, sosuri și alte preparate de condimentare; gheață (apă înghețată);
- 35 - publicitate; managementul, organizarea și administrarea afacerilor comerciale; lucrări de birou.
- (531) CFE(8) 05.03.13; 05.03.15; 27.01.07; 27.03.11; 27.05.07.

- (111) **35729**
- (151) 2021.10.17
- (181) 2030.12.18
- (210) 047266
- (220) 2020.12.18
- (730) **SMART CREDIT S.R.L., organizație de creditare nebancaară, MD**  
Str. Națională nr. 10,  
MD-3606, Ungheni, Republica Moldova

(540)

**SMART ● CREDIT**

(526) Elementele mărcii asupra cărora nu se extinde dreptul exclusiv: „SMART”, „CREDIT”, cu excepția executării grafice deosebite.

(511) NCL(11-2020)

36 - asigurări; afaceri financiare; afaceri monetare; afaceri imobiliare.

(531) CFE(8) 26.01.03; 27.05.15; 27.05.17.

(111) **35730**

(151) 2021.10.17

(181) 2030.12.21

(210) 047268

(220) 2020.12.21

(730) **Philip Morris Products S.A., CH**

Quai Jeanrenaud 3, CH-2000 Neuchâtel,

Elveția

(540)

**HEETS PURPLE WAVE**

(526) Elementele mărcii asupra cărora nu se extinde dreptul exclusiv: „PURPLE”.

(511) NCL(11-2020)

34 - vaporizatoare cu fir pentru țigări electronice și dispozitive electronice de fumat; tutun brut sau prelucrat; produse din tutun, inclusiv țigări de foi, țigărete, cigarillos, tutun pentru rularea propriilor țigărete, tutun de pipă, tutun de mestecat, tutun de prizat, kretek; snus; înlocuitori de tutun (cu excepția celor pentru uz medical); articole pentru fumători, inclusiv foite și tuburi pentru țigărete, filtre pentru țigărete, recipiente de tutun, tabachere pentru țigărete și scrumiere, pipe, dispozitive de buzunar pentru rularea țigaretelor, brichete; chibrituri; bețe de tutun, produse din tutun pentru a fi încălzite, dispozitive electronice și părți ale acestora pentru încălzirea țigaretelor sau a tutunului pentru eliberarea de aerosoli care conțin nicotină pentru inhalare; soluții de nicotină lichidă pentru utilizare în țigări electronice; dispozitive electronice de fumat; țigări electronice; țigări electronice folosite ca

înlocuitori ai țigărilor tradiționale; dispozitive electronice pentru inhalarea aerosolilor care conțin nicotină; dispozitive de vaporizare orale pentru fumători, produse din tutun și înlocuitori de tutun; articole pentru țigări electronice destinate fumătorilor; piese și accesorii pentru produsele sus-menționate incluse în clasa 34; stingătoare pentru țigărete și țigări de foi încălzite, precum și pentru bețe de tutun încălzite; huse pentru țigări electronice reîncărcabile.

(111) **35731**

(151) 2021.10.17

(181) 2030.12.22

(210) 047283

(220) 2020.12.22

(730) **MJ-MOTOPLUS S.R.L., MD**

Str. Igor Vieru nr. 17/3, ap. 4,

MD-2075, Chișinău, Republica Moldova

(540)



(526) Elementele mărcii asupra cărora nu se extinde dreptul exclusiv: „MOTO MARKET”, „MD”, „AGRO”, „VELO”, „MOTO”, cu excepția executării grafice deosebite.

(591) Culori revendicate: alb, negru, roșu.

(511) NCL(11-2020)

07 - mașini, mașini-unelte, scule cu acționare mecanică; motoare, cu excepția celor pentru vehiculele terestre; cuplaje și organe de transmisie, cu excepția celor pentru vehiculele terestre; instrumente agricole, altele decât cele acționate manual; incubatoare pentru ouă; mașini automate de vânzare;

12 - vehicule; aparate de locomotie terestră, aeriană sau navală;

35 - publicitate; gestiunea afacerilor comerciale; administrare comercială; lucrări de birou.

(531) CFE(8) 18.01.05; 18.01.23; 21.01.11; 26.04.09; 27.03.15; 27.05.24; 29.01.13.



- (111) **35746**  
 (151) 2021.10.15  
 (181) 2030.08.25  
 (210) 046637  
 (220) 2020.08.25  
 (730) **COȘULEAN Natalia, MD**  
 Str. Drumul Crucii nr. 95, ap. 12,  
 MD-2069, Chișinău, Republica Moldova  
 (540)



- (526) Elementele mărcii asupra cărora nu se extinde dreptul exclusiv: „Home”, cu excepția executării grafice deosebite.  
 (591) Culori revendicate: roșu, negru, gri.  
 (511) NCL(11-2020)  
 20 - mobilier, oglinzi, rame; containere nemetalice pentru depozitare sau transport; oase, coarne, fanoane de balenă sau sidef prelucrate sau semiprelucrate; scoici; spumă de mare; chihlimbar galben;  
 24 - textile și înlocuitori de textile; lenjerie de uz casnic; draperii din materiale textile sau plastice;  
 25 - îmbrăcăminte, încălțăminte, articole care servesc la acoperirea capului;  
 35 - servicii on-line de tranzacționare, și anume servicii de operare on-line pe piețe pentru vânzătorii și cumpărătorii de produse și servicii; servicii on-line de tranzacționare în care vânzătorii afișează produsele sau serviciile care urmează să fie oferite spre vânzare, achiziționare sau spre licitare prin intermediul Internetului, în scopul facilitării vânzării de produse și servicii de către terți prin intermediul unei rețele de calculatoare; oferire de răspuns evaluativ și evaluări de produse și servicii oferite de vânzători, evaluarea valorii și a prețurilor produselor și serviciilor oferite de vânzători, serviciilor de performanță a cumpărătorilor și vânzătorilor, serviciilor de livrare, precum și experiența globală de tranzacționare în legătură cu acestea; oferirea unui ghid de căutare de publicitate on-line

care oferă produse și servicii ale vânzătorilor; oferirea unei baze de date de căutare on-line de evaluare pentru cumpărători și vânzători; publicitate; gestiunea afacerilor comerciale; administrare comercială; lucrări de birou; servicii de comercializare pentru terți prestate de supermarketuri, hipermarketuri, buticuri, magazine, gherete, chioșcuri și tarabe.

- (531) CFE(8) 02.09.01; 24.09.03; 24.09.04; 25.01.25; 26.01.14; 26.01.16; 26.01.18; 27.05.07; 27.05.11; 29.01.13.

- (111) **35747**  
 (151) 2021.10.15  
 (181) 2030.06.26  
 (210) 046237  
 (220) 2020.06.26  
 (730) **AVANESEAN Avanes, MD**  
 Str. Mihail Sadoveanu nr. 11, bloc 1, ap. 34,  
 MD-2044, Chișinău, Republica Moldova  
**CARABEȚ Maxim, MD**  
 Str. Aerodromului nr. 10, ap. 2,  
 MD-2024, Chișinău, Republica Moldova  
**NANI Vladimir, MD**  
 Str. Petru Zadnîpru nr. 7, ap. 47,  
 MD-2044, Chișinău, Republica Moldova  
 (540)

# Straus

- (511) NCL(11-2020)  
 30 - cafea, ceai, cacao și înlocuitori de cafea; orez, paste făinoase și tăiței; tapioca și sago; făină și preparate din cereale; pâine, produse de patiserie și cofetărie; ciocolată; înghețată, șerburi și alte tipuri de gheață comestibilă; zahăr, miere, sirop de melasă; drojdie, praf de copt; sare; mirodenii, condimente, zarzavaturi conservate; oțet, sosuri și alte preparate de condimentare; gheață (apă înghețată);  
 32 - bere; băuturi nealcoolice; ape minerale și gazoase; băuturi din fructe și sucuri de fructe; siropuri și alte preparate nealcoolice pentru fabricarea băuturilor;  
 35 - servicii on-line de tranzacționare, și anume servicii de operare on-line pe piețe pentru vânzătorii și cumpărătorii de produse și servicii; servicii on-line de tranzacționare în care vânzătorii afișează produsele sau serviciile

- care urmează să fie oferite spre vânzare, achiziționare sau spre licitare prin intermediul Internetului, în scopul facilitării vânzării de produse și servicii de către terți prin intermediul unei rețele de calculatoare; oferire de răspuns evaluativ și evaluări de produse și servicii oferite de vânzători, evaluarea valorii și a prețurilor produselor și serviciilor oferite de vânzători, serviciilor de performanță a cumpărătorilor și vânzătorilor, serviciilor de livrare, precum și experiența globală de tranzacționare în legătură cu acestea; oferirea unui ghid de căutare de publicitate on-line care oferă produse și servicii ale vânzătorilor; oferirea unei baze de date de căutare on-line de evaluare pentru cumpărători și vânzători; publicitate; gestiunea afacerilor comerciale; administrare comercială; lucrări de birou; servicii de comercializare pentru terți prestate de supermarketuri, hipermarketuri, buticuri, magazine, gherete, chioșcuri și tarabe;
- 39 - transport; ambalarea și depozitarea mărfurilor; organizarea de călătorii;
- 43 - servicii de alimentație publică; servicii de cazare temporară.
- (531) CFE(8) 27.05.01.

- 
- (111) **35751**  
 (151) 2021.10.20  
 (181) 2030.01.17  
 (210) 045429  
 (220) 2020.01.17  
 (730) **VRABII Veaceslav, MD**  
 Bd. Mircea cel Bătrîn nr. 20, bloc 3, ap. 94,  
 MD-2044, Chișinău, Republica Moldova
- (540)



- (511) NCL(11-2020)  
 09 - aparate și instrumente științifice, de cercetare, de navigare, geodezice, cinematografice, audiovizuale, optice, de cântărire, de măsurare, de semnalizare, de detectare, de testare, de inspectare, de salvare și didactice; aparate și instrumente pentru conducerea,

comutarea, transformarea, acumularea, reglarea sau controlul distribuției sau utilizării energiei electrice; aparate și instrumente pentru înregistrarea, transmiterea, reproducerea sau prelucrarea imaginilor sau a datelor; suporturi digitale înregistrate și descărcabile, software de calculatoare, suporturi digitale sau analogice goale de înregistrare și de stocare; mecanisme pentru aparate cu preplată; mașini înregistratoare de încasat, dispozitive de calcul; calculatoare și dispozitive periferice pentru calculatoare; costume de scafandru; măști pentru scafandri, tamponane de urechi pentru scafandri, cleme nazale pentru scafandri și înotători, mănuși de scafandru, aparate de respirat sub apă pentru înot subacvatic; extinctoare; toate produsele sus-menționate, cu excepția camerelor video, aparatelor de radio, aparatelor de televiziune, playerelor de discuri, playerelor de discuri compacte, casetofonelor, amplificatoarelor, înregistratoarelor video, aparatelor telefonice, telefoanelor fără fir, telefoanelor video, casetelor video, discurilor compacte (audio-video), aparatelor pentru sistemul de poziționare globală (GPS), bateriilor solare;

- 39 - transport; ambalarea și depozitarea mărfurilor; organizarea de călătorii.
- (531) CFE(8) 27.05.17.

- 
- (111) **35758**  
 (151) 2021.10.21  
 (181) 2030.06.26  
 (210) 046236  
 (220) 2020.06.26  
 (730) **MOISEI Liudmila, MD**  
 Str. Alexandr Pușkin nr. 49, bloc 1, ap. 4,  
 MD-2005, Chișinău, Republica Moldova
- (540)



- (511) NCL(11-2020)  
 30 - produse de patiserie și cofetărie; ciocolată; înghețată, șerburi și alte tipuri de gheață comestibilă;
- 35 - servicii on-line de tranzacționare, și anume servicii de operare on-line pe piețe pentru vânzătorii și cumpărătorii de produse și ser-

vicii; servicii on-line de tranzacționare în care vânzătorii afișează produsele sau serviciile care urmează să fie oferite spre vânzare, achiziționare sau spre licitare prin intermediul Internetului, în scopul facilitării vânzării de produse și servicii de către terți prin intermediul unei rețele de calculatoare; oferire de răspuns evaluativ și evaluări de produse și servicii oferite de vânzători, evaluarea valorii și a prețurilor produselor și serviciilor oferite de vânzători, serviciilor de performanță a cumpărătorilor și vânzătorilor, serviciilor de livrare, precum și experiența globală de tranzacționare în legătură cu acestea; oferirea unui ghid de căutare de publicitate on-line care oferă produse și servicii ale vânzătorilor; oferirea unei baze de date de căutare on-line de evaluare pentru cumpărători și vânzători; gestiunea afacerilor comerciale; administrare comercială;

39 - transport; ambalarea și depozitarea mărfurilor; organizarea de călătorii;

(531) CFE(8) 01.15.17; 24.17.02; 27.05.17.

(111) **35761**

(151) 2021.10.23

(181) 2030.08.05

(210) 046566

(220) 2020.08.05

(730) **PUZUR Lilian, MD**

Str. Trandafirilor nr. 11/5, ap. 33,  
MD-2028, Chișinău, Republica Moldova

(540)

**MY  
SKIN**  
KOREAN COSMETIC  
HOUSE

(526) Elementele mărcii asupra cărora nu se extinde dreptul exclusiv: „MY SKIN”, „KOREAN COSMETIC HOUSE”, cu excepția executării grafice deosebite.

(591) Culori revendicate: roz aprins.

(511) NCL(11-2020)

03 - cosmetice și produse de toaletă nemedicinale; produse nemedicinale pentru îngrijirea dinților; articole de parfumerie, uleiuri esențiale; preparate pentru albit și alte substanțe pentru spălat; preparate pentru curățare, lustruire, degresare și șlefuire; toate produsele sus-menționate provenite din Coreea;

35 - publicitate; gestiunea afacerilor comerciale; administrare comercială; lucrări de birou; servicii on-line de tranzacționare, și anume servicii de operare on-line pe piețe pentru vânzătorii și cumpărătorii de produse și servicii; servicii on-line de tranzacționare în care vânzătorii afișează produsele sau serviciile care urmează să fie oferite spre vânzare, achiziționare sau spre licitare prin intermediul Internetului, în scopul facilitării vânzării de produse și servicii de către terți prin intermediul unei rețele de calculatoare; oferire de răspuns evaluativ și evaluări de produse și servicii oferite de vânzători, evaluarea valorii și a prețurilor produselor și serviciilor oferite de vânzători, serviciilor de performanță a cumpărătorilor și vânzătorilor, serviciilor de livrare, precum și experiența globală de tranzacționare în legătură cu acestea; oferirea unui ghid de căutare de publicitate on-line care oferă produse și servicii ale vânzătorilor; oferirea unei baze de date de căutare on-line de evaluare pentru cumpărători și vânzători; servicii de comercializare pentru terți prestate de supermarketuri, hipermarketuri, butikuri, magazine, gherete, chioșcuri și tarabe.

(531) CFE(8) 27.05.01; 29.01.01.

(111) **35762**

(151) 2021.10.23

(181) 2030.10.30

(210) 046996

(220) 2020.10.30

(730) **SC ALBRAU PROD SA, RO**

Str. Grigore Manolescu, nr. 7A, birou 1, parter, sectorul 1, BUCUREȘTI, România

(540)

# Albrau®



(526) Elementele mărcii asupra cărora nu se extinde dreptul exclusiv: „®”, cu excepția executării grafice deosebite.

(591) Culori revendicate: verde 356C, auriu 873C.

(511) NCL(11-2020)

32 - bere; băuturi nealcoolice; ape minerale și gazoase; băuturi din fructe și sucuri de fructe; siropuri și alte preparate nealcoolice pentru fabricarea băuturilor.

(531) CFE(8) 05.01.21; 24.01.03; 24.01.05; 24.01.10; 29.01.12.

(111) **35763**

(151) 2021.10.23

(181) 2030.12.04

(210) 047182

(220) 2020.12.04

(310) 35391

(320) 2020.10.26

(330) AD

(730) **Philip Morris Products S.A., CH**

Quai Jeanrenaud 3, CH-2000 Neuchâtel,  
Elveția

(540)

## BLACK GREEN SELECTION

(526) Elementele mărcii asupra cărora nu se extinde dreptul exclusiv: „BLACK”, „GREEN”, „SELECTION”.

156

(511) NCL(11-2020)

34 - vaporizatoare cu fir pentru țigări electronice și dispozitive electronice de fumat; tutun brut sau prelucrat; produse din tutun, inclusiv țigări de foi, țigarete, cigarillos, tutun pentru rularea propriilor țigarete, tutun de pipă, tutun de mes-tecat, tutun de prizat, kretek; snus; înlocuitori de tutun (cu excepția celor pentru uz medical); articole pentru fumători, inclusiv foite și tuburi pentru țigarete, filtre pentru țigarete, recipiente de tutun, tabachere pentru țigarete și scrumiere, pipe, dispozitive de buzunar pentru rularea țigaretelor, brichete; chibrituri; bețe de tutun, produse din tutun pentru a fi încălzite, dispozitive electronice și părți ale acestora pentru încălzirea țigaretelor sau a tutunului pentru eliberarea de aerosoli care conțin nicotină pentru inhalare; soluții de nicotină lichidă pentru utilizare în țigări electronice; dispozitive electronice de fumat; țigări electronice; țigări electronice folosite ca înlocuitori ai țigărilor tradiționale; dispozitive electronice pentru inhalarea aerosolilor care conțin nicotină; dispozitive de vaporizare orale pentru fumători, produse din tutun și înlocuitori de tutun; articole pentru țigări electronice destinate fumătorilor; piese și accesorii pentru produsele sus-menționate incluse în clasa 34; stingătoare pentru țigarete și țigări de foi încălzite, precum și pentru bețe de tutun încălzite; huse pentru țigări electronice reîncărcabile.

(111) **35764**

(151) 2021.10.23

(181) 2030.12.16

(210) 047244

(220) 2020.12.16

(730) **LOZOVAN Marcel, MD**

Str. Scrisului Latin nr. 2F,  
MD-3505, Orhei, Republica Moldova

(540)



- (526) Elementele mărcii asupra cărora nu se extinde dreptul exclusiv: „AUTOTEST” pentru serviciile solicitate din clasa 42, cu excepția executării grafice deosebite.
- (591) Culori revendicate: alb, albastru, roșu.
- (511) NCL(11-2020)
- 35 - publicitate; gestiunea afacerilor comerciale; administrare comercială; lucrări de birou;
- 37 - servicii de construcții; servicii de instalare și reparații; extracții miniere, forare de petrol și gaze;
- 41 - educație; instruire; divertisment; activități sportive și culturale;
- 42 - servicii științifice și tehnologice, precum și servicii de cercetare și de creație, referitoare la acestea; servicii de analiză, servicii de cercetare industrială și design industrial; servicii de control al calității și de autentificare; crearea și dezvoltarea hardware și software de calculator.
- (531) CFE(8) 17.05.01; 17.05.05; 17.05.17; 18.01.21; 26.11.06; 27.05.11; 29.01.13.

- (111) **35765**
- (151) 2021.10.23
- (181) 2030.12.30
- (210) 047319
- (220) 2020.12.30
- (730) **SEBECA ENGINEERING S.R.L., MD**  
Str. Păcii nr. 25, MD-2092,  
Tohatin, Chișinău, Republica Moldova
- (540)

**SEBECA**  
ENGINEERING

- (526) Elementele mărcii asupra cărora nu se extinde dreptul exclusiv: „ENGINEERING”, cu excepția executării grafice deosebite.
- (511) NCL(11-2020)
- 07 - mașini, mașini-unelte, scule cu acționare mecanică; motoare, cu excepția celor pentru vehiculele terestre; cuplaje și organe de

transmisie, cu excepția celor pentru vehiculele terestre; instrumente agricole, altele decât cele acționate manual; incubatoare pentru ouă; mașini automate de vânzare;

- 11 - aparate și instalații de iluminat, de încălzire, de răcire, de producere a vaporilor, de gătit, de uscare, de ventilare, de distribuire a apei și instalații sanitare;
- 37 - servicii de construcții; servicii de instalare și reparații; extracții miniere, forare de petrol și gaze.
- (531) CFE(8) 25.05.25; 26.04.04; 26.04.18; 27.05.17; 27.05.24.

- (111) **35884**
- (151) 2021.07.08
- (181) 2030.05.28
- (210) 046067
- (220) 2020.05.28
- (730) **DAXIN-BIT S.R.L., MD**  
Str. Milești nr. 12/2,  
MD-2001, Chișinău, Republica Moldova
- (540)



- (526) Elementele mărcii asupra cărora nu se extinde dreptul exclusiv: „GRANIT”, „MARBLE”, cu excepția executării grafice deosebite.
- (511) NCL(11-2020)
- 20 - mobilier, oglinzi, rame; containere nemetalice pentru depozitare sau transport; oase, coarne, fanoane de balenă sau sedef prelucrate sau semiprelucrate; scoici; spumă de mare; chihlimbar galben;
- 35 - publicitate; gestiunea afacerilor comerciale; administrare comercială; lucrări de birou.
- (531) CFE(8) 07.15.01; 07.15.09; 26.04.18; 27.05.12.

## Lista certificatelor de înregistrare a mărcilor eliberate în noiembrie 2021

Se publică următoarele date: numărul curent, numărul de depozit, data de depozit, numărul de ordine al înregistrării, data înregistrării, clasele conform CIPS, titularul, codul țării conform normei ST.3 OMPI, numărul BOPI în care a fost publicată cererea de înregistrare

Nr. crt.	(210) Nr. de depozit	(220) Data de depozit	(111) Nr. înregistrării	(151) Data înregistrării	(511) Clase	(730) Titular, cod ST.3 OMPI	(441) Nr. BOPI	(450) Nr. BOPI
1	2	3	4	5	6	7	8	9
1	046211	2020.06.22	34918	2021.03.24	03,05,10,35,41,43,44	VATAVU Ana, MD	8/2020	
2	044925	2019.09.29	35566	2021.09.09	16,28,35,38,41	NGM COMPANY S.R.L., MD	11/2019	12/2021
3	044926	2019.09.29	35567	2021.09.09	16,28,35,38,41	NGM COMPANY S.R.L., MD	11/2019	12/2021
4	044980	2019.10.09	35592	2021.09.13	07,08	EMELIAN Vitalie, MD	12/2019	12/2021
5	046820	2020.09.19	35595	2021.09.13	06,10,11,19,20,26,32	ALBU Veaceslav, MD	12/2020	12/2021
6	047171	2020.12.01	35602	2021.09.18	05	GMP LTD, GE	3/2021	
7	046524	2020.08.10	35606	2021.09.15	05	Obshchestvo s ogranichennoy otvetstvennostyu «Parafarm», RU	2/2021	
8	047041	2020.11.06	35609	2021.09.19	30	BUCURIA DULCE S.R.L., MD	2/2021	
9	044812	2019.09.05	35626	2021.09.23	35,37,42	TOFAN Ana, MD TOFAN Nicolae, MD	11/2019	12/2021
10	046373	2020.07.18	35658	2021.09.17	35	SÎRBU Ludmila, MD	9/2020	12/2021
11	046824	2020.09.23	35662	2021.09.28	35,38	DIXI MEDIA S.R.L., MD	12/2020	12/2021
12	046833	2020.09.25	35663	2021.09.28	10	NGUYEN SI TRUNG KY, MD	1/2021	
13	047159	2020.11.26	35664	2021.09.28	05	EUROFARMACO S.A., întreprindere cu capital străin, MD	2/2021	
14	045097	2019.11.04	35665	2021.09.30	03	MOSCALU Veronica, MD	2/2020	
15	046691	2020.08.31	35666	2021.09.29	25,28,41	CHIȘLARU Alexei, MD	1/2021	
16	046692	2020.08.31	35667	2021.09.29	05,35	TRACI Alexandr, RO	1/2021	
17	046733	2020.09.03	35668	2021.09.29	35	ITWAYS-LAB S.R.L., MD	1/2021	
18	046796	2020.09.20	35669	2021.09.29	35,43	VASHCHENKO Alexander, ES	1/2021	
19	046835	2020.09.24	35670	2021.09.29	44	ȚURCAN Anastasia, MD	1/2021	
20	046956	2020.10.21	35671	2021.09.29	35,41	ERMURACHI Cristian, MD GOLBAN Daniel, MD	2/2021	
21	046957	2020.10.21	35673	2021.10.02	03,20,35,39,40,41,43,44	GOLBAN Daniel, MD	2/2021	12/2021
22	047054	2020.11.09	35674	2021.10.02	45	VERWALTUNG S.R.L., societate comercială, MD	3/2021	
23	047090	2020.11.09	35675	2021.10.02	33	BOJO-VIN S.R.L., firmă de producție și comerț, MD	3/2021	
24	047277	2020.12.21	35676	2021.10.02	17,19	AUTOTOM GRUP S.R.L., societate comercială, MD	3/2021	
25	047314	2020.12.30	35677	2021.10.02	35,38,41	CENTRU-T.V.GRUP S.R.L., MD	3/2021	
26	046982	2020.10.28	35678	2021.10.03	29,30	LUX PROBA GRUP S.R.L., MD	1/2021	12/2021
27	047165	2020.11.30	35679	2021.10.03	25,30,41	MARDAR Veronica, MD	2/2021	12/2021
28	047199	2020.12.04	35680	2021.10.03	35,36,39	ONOCALO Alexandr, MD	2/2021	12/2021
29	047243	2020.12.16	35681	2021.10.03	25,35	PRETULEAC Cristina, MD	3/2021	
30	047376	2021.01.20	35682	2021.10.03	32,33	WINE-TRADEMARKS S.R.L., MD	3/2021	
31	047387	2021.01.22	35683	2021.10.03	11,20,35	ART FLAME S.R.L., MD	3/2021	
32	046153	2020.06.08	35684	2021.10.04	20,35	MIDONI Diana, MD	8/2020	12/2021

1	2	3	4	5	6	7	8	9
33	047200	2020.12.04	35685	2021.10.04	25,35	PLATON Natalia, MD	2/2021	
34	046588	2020.08.14	35686	2021.10.05	07,08,35	BEM INNA S.R.L., societate comercială, MD	10/2020	12/2021
35	047394	2021.01.20	35687	2021.10.06	33	REAL PRODUS S.R.L., societate comercială, MD	3/2021	
36	047096	2020.11.15	35688	2021.10.06	33	VERIORG S.R.L., MD	2/2021	12/2021
37	047072	2020.11.16	35689	2021.10.06	28	SÎRBU Ludmila, MD	2/2021	12/2021
38	045558	2020.02.12	35690	2021.10.08	38	VLOȘCINSCHI Andrei, MD	4/2020	12/2021
39	047326	2021.01.04	35691	2021.10.06	34	ȚURCAN Rodica, MD ANGHILEANU Maria, MD	3/2021	
40	046128	2020.06.09	35692	2021.10.06	01,02,04,05,10,12,17,18,20,22,23,24,25,28,35,36,39,41,43,44,45	Samsung C&T Corporation, KR	12/2020	12/2021
41	046946	2020.10.19	35693	2021.10.07	05	The Procter & Gamble Company, US	1/2021	12/2021
42	046681	2020.08.26	35694	2021.10.08	05	Dow AgroSciences LLC, a Delaware Limited Liability Company, US	1/2021	
43	047044	2020.11.10	35695	2021.10.07	35	Mary Kay Inc., corporație din statul Delaware, US	2/2021	
44	047045	2020.11.10	35696	2021.10.07	44	Mary Kay Inc., corporație din statul Delaware, US	2/2021	
45	047141	2020.11.30	35697	2021.10.08	06,17,19,20,22,35,37	CREȚU Iulian, MD	2/2021	
46	047360	2021.01.15	35698	2021.10.07	39	CARGO SERVICE EXPRESS S.R.L., MD	3/2021	
47	047052	2020.11.06	35699	2021.10.07	17,19	UNGUREANU ART S.R.L., MD	2/2021	
48	047095	2020.11.16	35700	2021.10.07	19	TERMICAN Sergiu, MD	2/2021	12/2021
49	046744	2020.09.07	35701	2021.10.07	03,14,18	TIMOFTI Cristina, MD	12/2020	
50	047091	2020.11.10	35702	2021.10.08	29,32,35	STAMCOM S.R.L., societate comercială, MD	3/2021	
51	046570	2020.08.13	35703	2021.10.10	34	Philip Morris Products S.A., CH	4/2021	
52	046689	2020.08.31	35704	2021.10.10	09	Stryten Manufacturing LLC, US	4/2021	
53	046772	2020.09.15	35705	2021.10.10	34	Philip Morris Products S.A., CH	4/2021	
54	047355	2021.01.14	35706	2021.10.10	20,35	RINADOR LUX S.R.L., MD	3/2021	
55	047389	2021.01.22	35707	2021.10.10	05	Inteks i K LLC, UA	4/2021	
56	046852	2020.09.30	35708	2021.10.12	05	Mary Kay Inc., corporație din statul Delaware, US	1/2021	
57	047372	2021.01.20	35709	2021.10.11	12,35,37,39	UNION JUST S.R.L., MD	3/2021	
58	047263	2020.12.18	35710	2021.10.13	35,41,44	PERJAN Carolina, MD	4/2021	
59	047290	2020.12.23	35711	2021.10.13	20,35	CASA MOBILEI S.A., magazin universal, MD	3/2021	12/2021
60	047308	2020.12.28	35712	2021.10.13	33,43	Olarașu Mihail Dmitri, gospodărie țărănească (de fermier), MD	3/2021	12/2021
61	047356	2021.01.14	35713	2021.10.13	33	MALACHI Vladimir, MD	3/2021	12/2021
62	047418	2021.01.28	35714	2021.10.14	35,39	BALABAN INTRAVEST S.R.L., societate comercială, MD	4/2021	
63	047446	2021.02.03	35715	2021.10.14	25,35	ANDRONIC Angela, MD	4/2021	
64	047412	2021.01.28	35716	2021.10.15	41	BURAGA Alexandrin, MD	4/2021	
65	047162	2020.11.26	35717	2021.10.13	30,32,35,43	COJOCARI Nicolae, MD	2/2021	
66	047146	2020.11.25	35718	2021.10.12	06,08,09,35,37	ZUBCU Andrian, MD	2/2021	
67	046983	2020.10.28	35719	2021.10.13	35	ZADIRACA Piotr, MD	1/2021	12/2021
68	047050	2020.11.06	35720	2021.10.13	06,17,19,35,37,39,42	UNGUREANU ART S.R.L., MD	2/2021	
69	046390	2020.07.17	35721	2021.10.13	37,43	ALVISIPA-GRUP S.R.L., MD	10/2020	12/2021
70	046998	2020.10.29	35723	2021.10.16	29,31	MAGIC WALNUT S.R.L., MD	1/2021	12/2021

1	2	3	4	5	6	7	8	9
71	047037	2020.11.04	35724	2021.10.16	07	S.C. DEM ELECTRONICS S.R.L., RO	3/2021	12/2021
72	047128	2020.11.20	35725	2021.10.16	39	CRISTEF TURTRANS S.R.L., MD	2/2021	12/2021
73	047309	2020.12.28	35726	2021.10.16	33,43	Olarășu Mihail Dmitri, gospodărie țărănească (de fermier), MD	3/2021	
74	047332	2021.01.06	35727	2021.10.16	29,30,35	VERO-NOVA S.R.L., MD	3/2021	12/2021
75	046958	2020.10.21	35728	2021.10.17	01,05	Bayer Aktiengesellschaft, DE	4/2021	
76	047266	2020.12.18	35729	2021.10.17	36	SMART CREDIT S.R.L., organizație de creditare nebancaară, MD	3/2021	12/2021
77	047268	2020.12.21	35730	2021.10.17	34	Philip Morris Products S.A., CH	3/2021	12/2021
78	047283	2020.12.22	35731	2021.10.17	07,12,35	MJ-MOTOPLUS S.R.L., MD	3/2021	12/2021
79	047344	2021.01.05	35732	2021.10.17	05	NOBEL ILAC SANAYII VE TICARET ANONIM SIRKETI, reprezentanța companiei turcești, MD	4/2021	
80	047469	2021.02.09	35733	2021.10.17	05	Novartis AG, CH	4/2021	
81	046658	2020.08.24	35734	2021.10.14	03	BUȘILA Adrian, MD	12/2020	
82	046662	2020.08.24	35735	2021.10.14	03	BUȘILA Adrian, MD	12/2020	
83	046923	2020.10.15	35736	2021.10.15	33	E. & J. Gallo Winery, corporație din statul California, US	2/2021	
84	046924	2020.10.15	35737	2021.10.15	33	E. & J. Gallo Winery, corporație din statul California, US	2/2021	
85	046925	2020.10.15	35738	2021.10.15	33	E. & J. Gallo Winery, corporație din statul California, US	2/2021	
86	046926	2020.10.15	35739	2021.10.15	33	E. & J. Gallo Winery, corporație din statul California, US	2/2021	
87	046927	2020.10.15	35740	2021.10.15	33	E. & J. Gallo Winery, corporație din statul California, US	2/2021	
88	046928	2020.10.15	35741	2021.10.15	33	E. & J. Gallo Winery, corporație din statul California, US	2/2021	
89	047104	2020.11.16	35742	2021.10.15	34	Gallaher Limited, GB	2/2021	
90	047117	2020.11.18	35743	2021.10.15	34	Gallaher Limited, GB	2/2021	
91	047119	2020.11.18	35744	2021.10.15	34	Gallaher Limited, GB	2/2021	
92	047121	2020.11.18	35745	2021.10.15	34	Gallaher Limited, GB	2/2021	
93	046637	2020.08.25	35746	2021.10.15	20,24,25,35	COȘULEAN Natalia, MD	12/2020	12/2021
94	046237	2020.06.26	35747	2021.10.15	30,32,35,39,43	AVANESEAN Avanes, MD CARABEȚ Maxim, MD NANI Vladimir, MD	10/2020	12/2021
95	047089	2020.11.18	35748	2021.10.18	29,30,31,39,43	SLĂNINĂ Fiodor, MD	2/2021	
96	047248	2020.12.16	35749	2021.10.19	35,41,44	MASTERDENT S.R.L., MD	2/2021	
97	045429	2020.01.17	35751	2021.10.20	09,39	VRABII Veaceslav, MD	3/2020	12/2021
98	046559	2020.08.11	35752	2021.10.21	16,41	CALESTRU Elena, MD	10/2020	
99	047087	2020.11.19	35753	2021.10.21	30,43	ZVEAGHIN Victor, MD	2/2021	
100	046973	2020.10.26	35754	2021.10.22	34	Philip Morris Products S.A., CH	4/2021	
101	047005	2020.10.21	35755	2021.10.22	29,30	Mareven Food Holdings Limited, CY	4/2021	
102	047490	2021.02.11	35756	2021.10.22	32	EFES VITANTA MOLDOVA BREWERY S.A., întreprindere mixtă, MD	4/2021	
103	047518	2021.02.15	35757	2021.10.22	31	SERVIDAR S.R.L., MD	4/2021	
104	046236	2020.06.26	35758	2021.10.21	30,35,39	MOISEI Liudmila, MD	10/2020	12/2021
105	044540	2019.07.09	35759	2021.10.21	05	PRIVATE JOINT STOCK COMPANY „KYIV VITAMIN PLANT”, UA	9/2019	
106	046357	2020.07.14	35760	2021.10.23	28,35,39	SC BURAK TOYS INTERNATIONAL SRL, RO	9/2020	



1	2	3	4	5	6	7	8	9
107	046566	2020.08.05	35761	2021.10.23	03,35	PUZUR Lilian, MD	1/2021	12/2021
108	046996	2020.10.30	35762	2021.10.23	32	SC ALBRAU PROD SA, RO	2/2021	12/2021
109	047182	2020.12.04	35763	2021.10.23	34	Philip Morris Products S.A., CH	3/2021	12/2021
110	047244	2020.12.16	35764	2021.10.23	35,37,41,42	LOZOVAN Marcel, MD	2/2021	12/2021
111	047319	2020.12.30	35765	2021.10.23	07,11,37	SEBECA ENGINEERING S.R.L., MD	3/2021	12/2021
112	047349	2021.01.06	35766	2021.10.23	33	CASTEL MIMI S.R.L., MD	4/2021	
113	047092	2020.11.23	35791	2021.10.30	06,17,19,20,22,35,37	CREȚU Iulian, MD	4/2021	
114	046067	2020.05.28	35884	2021.07.08	20,35	DAXIN-BIT S.R.L., MD	8/2020	12/2021

## Lista mărcilor reînnoite

Se publică următoarele date: numărul curent, numărul înregistrării reînnoite, data expirării termenului de reînnoire, clasele conform CIPS, titularul și adresa, codul țării conform normei ST.3 OMPI, numerele BOPI în care au fost publicate cererea de înregistrare a mărcii și marca înregistrată

Nr. crt.	(116) Nr. înregistrării reînnoite	(186) Data expirării reînnoirii	(511) Clase	(730) Titular și adresă, cod ST.3 OMPI	(441/442) Nr. BOPI	(450) Nr. BOPI
1	2	3	4	5	6	7
1	2R 8450	2031.01.31	05	UPL Agricultural Solutions Holdings B.V., NL Claudius Prinsenlaan 144 A, Block A, 4818 CP Breda, Olanda	9/2001	2/2002
2	2R 8799	2031.05.31	07,12	CNH Industrial N.V., GB 25 St. James's Street, London, SW1A 1HA, Regatul Unit	3/2002	8/2002
3	2R 8829	2031.07.11	05	Tillotts Pharma AG, CH Baslerstrasse 15, 4310 Rheinfelden, Elveția	3/2002	8/2002
4	2R 8897	2031.07.26	05	UPL Agricultural Solutions Holdings B.V., NL Claudius Prinsenlaan 144 A, Block A, 4818 CP Breda, Olanda	4/2002	9/2002
5	2R 8971	2031.08.29	32,33	Heineken Breweries, Limited Liability Company, RU str. Telmana, 24, liter „A”, Saint-Petersburg, 193230, Federația Rusă	5/2002	10/2002
6	2R 8990	2031.09.18	29,35	LAPMOL S.R.L., întreprindere cu capital străin, MD Str. Ankara nr. 6, MD-2020, Chișinău, Republica Moldova	5/2002	10/2002
7	2R 9019	2031.10.10	33	EURO-ALCO S.R.L., MD Str. Bucurei nr. 20, MD-2004, Chișinău, Republica Moldova	5/2002	10/2002
8	2R 9054	2031.10.17	29,30,32	SANDRILIONA S.R.L., societate comercială, MD Str. Alexandru cel Bun nr. 5, bloc 5, MD-6801, Ialoveni, Republica Moldova	6/2002	11/2002
9	2R 9066	2031.10.30	29,35	LAPMOL S.R.L., întreprindere cu capital străin, MD Str. Ankara nr. 6, MD-2020, Chișinău, Republica Moldova	6/2002	11/2002
10	2R 9075	2031.11.07	05	PFIZER PFE US HOLDINGS 4 LLC, US 235 East 42nd Street, New York, NY 10017, Statele Unite ale Americii	6/2002	11/2002
11	2R 9078	2031.05.30	01,02,17	KÖBER S.R.L., societate comercială, RO Str. Gheorghe Caranfil nr. 2, Sat Dumbrava Roșie, Comuna Dumbrava Roșie, Jud. Neamț, România	4/2002	11/2002
12	2R 9083	2031.11.12	36	General Re Corporation, corporația statului Delaware, US 120 Long Ridge Road, Stamford, Connecticut 06902, Statele Unite ale Americii	6/2002	11/2002

1	2	3	4	5	6	7
13	2R 9109	2031.10.29	32	THE COCA-COLA COMPANY, corporația statului Delaware, US One Coca-Cola Plaza, Atlanta, GA 30313, Statele Unite ale Americii	7/2002	12/2002
14	2R 9130	2031.12.17	02	PPG Industries Ohio, Inc., corporație organiza- tă și existentă conform regulilor statului Dela- ware, US 3800 West 143rd Street, Cleveland, Ohio 44111, Statele Unite ale Americii	7/2002	12/2002
15	2R 9179	2031.10.25	05	EUROFARMACO S.A., întreprindere cu capital străin, MD Șos. Chișinău-Hîncești nr. 10, MD-6826, Soci- teni, Ialoveni, Republica Moldova	8/2002	1/2003
16	2R 9203	2032.01.11	26	YKK CORPORATION, JP 1, Kanda Izumi-Cho, Chiyoda-Ku, Tokyo, Ja- ponia	8/2002	1/2003
17	2R 9552	2031.12.12	33	RENAISSANCE PERFECT S.R.L., MD Str. Chișinăului nr. 94/A, MD-2084, Cricova, Chișinău, Republica Moldova	2/2003	7/2003
18	2R 9849	2031.12.25	02	PPG Industries Ohio, Inc., corporație organiza- tă și existentă conform regulilor statului Dela- ware, US 3800 West 143rd Street, Cleveland, Ohio 44111, Statele Unite ale Americii	6/2003	11/2003
19	R 22632	2031.04.08	14,35	NESTEROV Andrei, MD Str. A. Pușkin nr. 43, ap. 14, MD-2005, Chișinău, Republica Moldova	7/2011	6/2012
20	R 22678	2031.07.27	33	SĂLCUȚA S.R.L., MD MD-4323, Sălcuța, Căușeni, Republica Moldova	10/2011	7/2012
21	R 22831	2031.09.12	05	Takeda Pharmaceutical Company Limited, JP 1-1, Doshomachi 4-chome, Chuo-ku, Osaka, Japonia	11/2011	8/2012
22	R 22832	2031.09.12	05	Takeda Pharmaceutical Company Limited, JP 1-1, Doshomachi 4-chome, Chuo-ku, Osaka, Japonia	11/2011	8/2012
23	R 22845	2031.09.12	05	Takeda Pharmaceutical Company Limited, JP 1-1, Doshomachi 4-chome, Chuo-ku, Osaka, Japonia	11/2011	8/2012
24	R 22846	2031.09.12	05	Takeda Pharmaceutical Company Limited, JP 1-1, Doshomachi 4-chome, Chuo-ku, Osaka, Japonia	11/2011	8/2012
25	R 22847	2031.09.12	05	Takeda Pharmaceutical Company Limited, JP 1-1, Doshomachi 4-chome, Chuo-ku, Osaka, Japonia	11/2011	8/2012
26	R 22848	2031.09.12	05	Takeda Pharmaceutical Company Limited, JP 1-1, Doshomachi 4-chome, Chuo-ku, Osaka, Japonia	11/2011	8/2012
27	R 22891	2031.08.01	05	FMC Agro Singapore Pte. Ltd., SG 77 Robinson Road, #13-00, Robinson 77, Singapore 068896, Singapore FMC Corporation, US FMC Tower at Cira Center South, 2929 Walnut Street, Philadelphia, PA 19104, Statele Unite ale Americii	11/2011	8/2012
28	R 22897	2031.10.25	03,05,35,39	DITA ESTFARM S.R.L., MD Str. Burebista nr. 23, MD-2032, Chișinău, Republica Moldova	12/2011	9/2012
29	R 22985	2031.08.24	25,35	IONEL S.A., fabrică de confecții, MD Str. Bulgară nr. 47, MD-2001, Chișinău, Republica Moldova	10/2011	9/2012
30	R 23013	2031.08.22	03,05	Mary Kay Inc., corporație din statul Delaware, US 16251 Dallas Parkway, Addison, Texas 75001, Statele Unite ale Americii	11/2011	9/2012
31	R 23030	2031.10.11	32	Teisseire France, Société par actions simpli- fiée, FR 482 Avenue Ambroise Croizat, 38920 Crolles, Franța	12/2011	9/2012

1	2	3	4	5	6	7
32	R 23040	2031.04.29	01,06,19,35, 36,37,39,42, 45	AGREGAT, societate pe acțiuni de tip închis, întreprindere mixtă, MD Str. pictor Mihai Greucă nr. 3, MD-2025, Chișinău, Republica Moldova	11/2011	10/2012
33	R 23057	2031.11.01	01,02,04,06, 07,09,11,12, 17,37,42	GENERAL MOTORS LLC, (a limited liability company organized and existing under the laws of the State of Delaware), US 300 Renaissance Center, City of Detroit, State of Michigan 48265-3000, Statele Unite ale Americii	2/2012	11/2012
34	R 23060	2031.09.16	09,35,37	GUȘILO Sergiu, MD Str. N. Titulescu nr. 22, ap. 32, MD-2032, Chișinău, Republica Moldova	12/2011	11/2012
35	R 23073	2031.09.23	06,19,35,37	TCACI Alexandr, MD Str. Sfântul Tării nr. 59, ap. 27, MD-2009, Chișinău, Republica Moldova	11/2011	10/2012
36	R 23075	2031.10.10	01,30	Cargill, Incorporated, US 15407 McGinty Road West, Wayzata, Minne- sota 55391-5624, Statele Unite ale Americii	12/2011	10/2012
37	R 23098	2031.12.05	33	DOMENIILE SPEIA S.R.L., MD Str. Dacia nr. 1, MD-6512, Bulboacă, Anenii Noi, Republica Moldova	1/2012	10/2012
38	R 23138	2031.07.05	14,25,41,43	Hard Rock Café International (USA), Inc., US 5701 Stirling Road, Davie, FL 33314, Statele Unite ale Americii	10/2011	11/2012
39	R 23151	2031.11.17	09,35,38	PRISEAJNIUC Dmitri, MD Str. Renașterii nr. 4, ap.17, MD-4626, Cupcini, Edineț, Republica Moldova	1/2012	10/2012
40	R 23180	2031.10.07	07,09,11	BSH Hausgeräte GmbH, DE Carl- Wery-Straße 34, D-81739 Munich, Ger- mania	1/2012	11/2012
41	R 23181	2031.10.12	05	FARMAPRIM S.R.L., MD Str. Crinilor nr. 5, MD-4829, Porumbeni, Criuleni, Republica Moldova	12/2011	11/2012
42	R 23227	2031.11.29	05,35,41,42, 44	EUROLAB S.R.L., MD Bd. Traian nr. 7/1, MD-2060, Chișinău, Republica Moldova	2/2012	12/2012
43	R 23267	2031.10.17	32	The Coca-Cola Company, US One Coca-Cola Plaza, Atlanta, Georgia 30313, Statele Unite ale Americii	2/2012	12/2012
44	R 23281	2031.10.11	33	Limited Liability Company „TM-Servis”, RU 8, 2-nd Brestskaya str., RU-125047 Moscow, Federația Rusă	1/2012	12/2012
45	R 23282	2031.10.11	33	Limited Liability Company „TM-Servis”, RU 8, 2-nd Brestskaya str., RU-125047 Moscow, Federația Rusă	1/2012	12/2012
46	R 23304	2031.09.30	05	Abbott Laboratories, US 100 Abbott Park Road, Abbott Park, Illinois 60064, Statele Unite ale Americii	2/2012	12/2012
47	R 23305	2031.09.30	05	Abbott Laboratories, US 100 Abbott Park Road, Abbott Park, Illinois 60064, Statele Unite ale Americii	2/2012	12/2012
48	R 23306	2031.11.07	09	GENERAL MOTORS LLC, a limited liability company organized and existing under the laws of the State of Delaware, US 300 Renaissance Center, City of Detroit, State of Michigan 48265-3000, Statele Unite ale Americii	2/2012	12/2012
49	R 23309	2031.09.15	05	Swedish Orphan Biovitrum AB (publ), SE SE-112 76 Stockholm, Suedia	2/2012	12/2012
50	R 23312	2031.09.15	05	Swedish Orphan Biovitrum AB (publ), SE SE-112 76 Stockholm, Suedia	2/2012	12/2012
51	R 23314	2031.09.30	05	Abbott Laboratories, US 100 Abbott Park Road, Abbott Park, Illinois 60064, Statele Unite ale Americii	2/2012	12/2012
52	R 23315	2031.09.30	05	Abbott Laboratories, US 100 Abbott Park Road, Abbott Park, Illinois 60064, Statele Unite ale Americii	2/2012	12/2012

1	2	3	4	5	6	7
53	R 23327	2031.09.28	33,35,39,43	VOX-DESIGN S.R.L., firmă, MD Str. Arhanghelul Mihail nr. 28, MD-2005, Chişinău, Republica Moldova	2/2012	12/2012
54	R 23358	2031.02.24	29,35,43	AO „DANON ROSSIA”, RU 127015, Moscova, ul. Viatskaia nr. 27, korp. 13-14, Federația Rusă	6/2011	12/2012
55	R 23364	2032.01.17	32,35,43	EFES VITANTA MOLDOVA BREWERY S.A., întreprindere mixtă, MD Str. Uzinelor nr. 167, MD-2023, Chişinău, Republica Moldova	3/2012	12/2012
56	R 23367	2032.01.13	36,37	ZIDARUL- PRIM S.R.L., MD Str. Vasile Alecsandri nr. 143, MD-2012, Chişinău, Republica Moldova	3/2012	12/2012
57	R 23371	2032.01.24	12	Bridgestone Corporation, JP 1-1, Kyobashi 3-chome, Chuo-ku, Tokyo, Japonia	3/2012	12/2012
58	R 23375	2031.10.25	05,29	Abbott Laboratories, US 100 Abbott Park Road, Abbott Park, Illinois 60064, Statele Unite ale Americii	2/2012	1/2013
59	R 23376	2031.10.25	05,29	Abbott Laboratories, US 100 Abbott Park Road, Abbott Park, Illinois 60064, Statele Unite ale Americii	2/2012	1/2013
60	R 23377	2031.10.25	05,29	Abbott Laboratories, US 100 Abbott Park Road, Abbott Park, Illinois 60064, Statele Unite ale Americii	2/2012	1/2013
61	R 23378	2031.10.25	05,29	Abbott Laboratories, US 100 Abbott Park Road, Abbott Park, Illinois 60064, Statele Unite ale Americii	2/2012	1/2013
62	R 23379	2031.11.02	03	Mary Kay Inc., corporație din statul Delaware, US 16251 Dallas Parkway, Addison, Texas 75001, Statele Unite ale Americii	2/2012	1/2013
63	R 23392	2031.10.05	21,35,44	GORELOV Vladislav, MD Bd. Cuza-Vodă nr. 47, ap. 17, MD-2060, Chişinău, Republica Moldova	2/2012	1/2013
64	R 23414	2031.12.23	07,09,12,44	CLAAS KGaA mbH, DE Münsterstraße 33, 33428 Harsewinkel, Ger- mania	3/2012	1/2013
65	R 23439	2031.11.24	33	Joint Stock Company „Distillery «Topaz»”, RU ul. Oktyabrskaya, d. 46, g. Pushkino, Moskov- skaya obl., 141200, Federația Rusă	3/2012	1/2013
66	R 23440	2031.11.24	33	Joint Stock Company „Distillery «Topaz»”, RU ul. Oktyabrskaya, d. 46, g. Pushkino, Moskov- skaya obl., 141200, Federația Rusă	3/2012	1/2013
67	R 23441	2032.02.06	05	Takeda Pharmaceutical Company Limited, JP 1-1, Doshomachi 4-chome, Chuo-ku, Osaka, Japonia	3/2012	1/2013
68	R 23465	2031.11.11	02	Al-Jazeera Factory for Paints Company, SA P.O. Box 1900, Khamis Mushayt 61961, Arabia Saudită	1/2012	1/2013
69	R 23467	2031.10.31	33	CHIRMICI Denis, MD Str. Limbii Materne nr. 17, MD-5903, Făleşti, Republica Moldova	3/2012	1/2013
70	R 23468	2031.10.31	33	CHIRMICI Denis, MD Str. Limbii Materne nr. 17, MD-5903, Făleşti, Republica Moldova	3/2012	1/2013
71	R 23470	2031.12.29	05	Aktsionerhoe Obshchestvo „Peptek”, RU 16/10, ul. Miklukho-Maklaya, RU-117997 Moscow, Federația Rusă	3/2012	1/2013
72	R 23515	2032.02.10	12	Bridgestone Corporation, JP 1-1, Kyobashi 3-chome, Chuo-ku, Tokyo, Japonia	4/2012	2/2013
73	R 23528	2031.12.06	25	GLAVAȚCHI Igor, MD Str. Komsomolskaia nr. 34, ap. 51, MD-5500, Rîbnîța, Republica Moldova	3/2012	2/2013
74	R 23537	2031.10.11	02,03,08,35, 41,44	SVITOL-ART S.R.L., societate comercială, MD Bd. Decebal nr. 91-111, MD-2015, Chişinău, Republica Moldova	12/2011	2/2013

1	2	3	4	5	6	7
75	R 23538	2031.11.09	11,16,25,28, 35,38,41,42	Google LLC, a Limited Liability Company organized under laws of State of Delaware, US 1600 Amphitheatre Parkway, Mountain View, California 94043, Statele Unite ale Americii	5/2012	2/2013
76	R 23553	2032.01.31	06,08,35	OLFIL-PROM S.R.L., societate comercială, MD Str. Alexandru cel Bun nr. 20, MD-2014, Chişinău, Republica Moldova	4/2012	2/2013
77	R 23565	2031.11.11	03	The Gillette Company LLC, US One Gillette Park, Boston, MA 02127, Statele Unite ale Americii	2/2012	2/2013
78	R 23622	2032.01.05	29	AGRICO-MERENI S.R.L., societate comercială, MD Str. 1 Mai nr. 3, MD-6526, Mereni, Anenii Noi, Republica Moldova	3/2012	2/2013
79	R 23623	2031.12.19	02	ABRO Industries, Inc., US 3580 Blackthorn Court, South Bend, Indiana 46628, Statele Unite ale Americii	4/2012	3/2013
80	R 23644	2031.12.26	32	ENERGY BEVERAGES LLC, a Delaware limited liability company, US 2390 Anselmo Drive, Corona, California 92879, Statele Unite ale Americii	4/2012	3/2013
81	R 23692	2032.02.28	35,38	MOLDTELECOM S.A., MD Bd. Ştefan cel Mare şi Sfânt nr. 10, MD-2001, Chişinău, Republica Moldova	4/2012	3/2013
82	R 23697	2031.12.19	17	ABRO Industries, Inc., US 3580 Blackthorn Court, South Bend, Indiana 46628, Statele Unite ale Americii	3/2012	3/2013
83	R 23709	2031.12.19	01	ABRO Industries, Inc., US 3580 Blackthorn Court, South Bend, Indiana 46628, Statele Unite ale Americii	3/2012	3/2013
84	R 23752	2031.12.21	29,30,32,43	McDonald's Corporation, a corporation organized and existing under the laws of the State of Delaware, US 110 N. Carpenter Street, Chicago, Illinois 60607, Statele Unite ale Americii	2/2012	4/2013
85	R 23760	2032.01.13	30	BUCURIA PENTRU TOȚI S.R.L., întreprindere mixtă, MD Str. Mesager nr. 5, bloc 2, MD-2069, Chişinău, Republica Moldova	3/2012	4/2013
86	R 23765	2032.03.16	05	Takeda Pharmaceutical Company Limited, JP 1-1, Doshomachi 4-chome, Chuo-ku, Osaka, Japonia	5/2012	4/2013
87	R 23807	2031.12.05	10,35	POLISANO PRIM S.R.L., MD Str. Costiujeni nr. 6, bloc 2, MD-2011, Codru, Chişinău, Republica Moldova	4/2012	4/2013
88	R 23811	2032.04.26	12	TOYOTA JIDOSHA KABUSHIKI KAISHA (also trading as Toyota Motor Corporation), JP 1, Toyota-cho, Toyota-shi, Aichi-ken, Japonia	6/2012	5/2013
89	R 23884	2031.10.20	03	The Gillette Company LLC, US One Gillette Park, Boston, MA 02127, Statele Unite ale Americii	1/2012	5/2013
90	R 23918	2031.12.16	33,35,39	S.C. PRODAL 94 S.R.L., RO Str. Drumul între Tarlale nr. 1, Comuna Cernica, Judeţul Ilfov, România	3/2012	6/2013
91	R 23919	2031.12.16	33,35,39	SC PRODAL 94 S.R.L., RO Str. Drumul între Tarlale nr. 1, Comuna Cernica, Judeţul Ilfov, România	3/2012	6/2013
92	R 23949	2032.01.13	36,37	ZIDARUL- PRIM S.R.L., MD Str. Vasile Alecsandri nr. 143, MD-2012, Chişinău, Republica Moldova	3/2012	6/2013
93	R 23952	2032.02.27	33,35,39	S.C. PRODAL 94 S.R.L., RO Str. Drumul între Tarlale nr. 1, Comuna Cernica, Judeţul Ilfov, România	6/2012	6/2013
94	R 23982	2032.01.31	28,35	Kintoy Die-Casting Manufactory Limited, CN Room 1716-17, North Tower, Concordia Plaza, 1 Science Museum Road, Tsimshatsui East, Kowloon, Hong Kong SAR, China	4/2012	6/2013
95	R 23999	2031.10.13	32	GUȚU Serghei, MD Str. Ion Neculce nr. 12/1, ap. 85, MD-2069, Chişinău, Republica Moldova	1/2012	6/2013

1	2	3	4	5	6	7
96	R 24130	2031.11.16	05,07,10,14, 16,18,21,24, 25,28,37,41, 42	Nikon Corporation, JP 12-1, Yurakucho 1-chome, Chiyoda-ku, Tokyo, Japonia	3/2012	7/2013
97	R 24436	2031.10.25	29	Abbott Laboratories, US 100 Abbott Park Road, Abbott Park Illinois 60064, Statele Unite ale Americii	2/2012	11/2013
98	R 24437	2031.10.25	29	Abbott Laboratories, US 100 Abbott Park Road, Abbott Park Illinois 60064, Statele Unite ale Americii	2/2012	11/2013
99	R 24447	2031.10.05	33	Limited Liability Company „TM-Servis”, RU 8, 2-nd Brestskaya str., RU-125047 Moscow, Federația Rusă	2/2012	12/2013
100	R 24453	2031.09.19	29,35	Ringo Star S.R.L., MD Str. Libertății nr. 14, MD-3100, Bălți, Republica Moldova	3/2012	2/2014
101	R 24711	2031.08.18	35,38,42,45	AUTOMALL S.R.L., MD Str. Petricani nr. 17, MD-2059, Chișinău, Republica Moldova	10/2011	11/2013
102	R 24871	2031.12.23	16,29,30,35	RICOMARIO S.A., MD Str. Busuiocului nr. 26, MD-2011, Chișinău, Republica Moldova	3/2012	1/2014
103	R 25877	2031.10.18	05,35	Tovaristvo z obmejenoiu vidpovidalinstiu „Ho- roliskii zavod diteacih produktiv harciuvannea”, UA 37800, m. Horol, vul. Molodijna 17, Poltavaska oblasti, Ucraina	12/2011	8/2014
104	R 25878	2031.10.18	05,29,35	Tovaristvo z obmejenoiu vidpovidalinstiu „Ho- roliskii zavod diteacih produktiv harciuvannea”, UA 37800, m. Horol, vul. Molodijna 17, Poltavaska oblasti, Ucraina	12/2011	8/2014
105	R 25879	2031.10.18	05,29,35	Tovaristvo z obmejenoiu vidpovidalinstiu „Ho- roliskii zavod diteacih produktiv harciuvannea”, UA 37800, m. Horol, vul. Molodijna 17, Poltavaska oblasti, Ucraina	12/2011	8/2014
106	R 26031	2031.10.25	05	Abbott Laboratories, US 100 Abbott Park Road, Abbott Park Illinois 60064, Statele Unite ale Americii		10/2014
107	R 26032	2031.10.25	05	Abbott Laboratories, US 100 Abbott Park Road, Abbott Park Illinois 60064, Statele Unite ale Americii		10/2014
108	R 27401	2031.10.12	05	Public Joint-stock Company „Arnest”, RU 6, ul. Kombinatskaya, RU-357107 g. Nevin- nomyssk, Stavropolsky Krai, Federația Rusă		10/2015

## IV

# Indicații geografice, denumiri de origine, specialități tradiționale garantate / Geographical indications, appellations of origin, traditional specialties guaranteed

**P**rotecția juridică a indicațiilor geografice, a denumirilor de origine și a specialităților tradiționale garantate pe teritoriul Republicii Moldova se asigură în temeiul înregistrării lor la AGEPI, în modul stabilit de Legea nr. 66/2008 privind protecția indicațiilor geografice, denumirilor de origine și specialităților tradiționale garantate, sau în baza tratatelor internaționale, inclusiv a acordurilor bilaterale, la care Republica Moldova este parte.

Înregistrarea denumirii de origine sau a indicației geografice generează apariția dreptului de utilizare a acestora. Denumirea de origine și indicația geografică înregistrate nu pot fi cesionate, licențiate și nu pot face obiectul unor drepturi reale.

Orice persoană fizică sau juridică din aria geografică corespunzătoare care produce și/sau prelucrează, și/sau prepară produse în conformitate cu prevederile caietului de sarcini pentru o denumire de origine protejată sau pentru o indicație geografică protejată poate depune la AGEPI o cerere privind acordarea dreptului de utilizare a acesteia.

În prezenta Secțiune se publică: datele privind cererile de înregistrare a indicațiilor geografice, denumirilor de origine, specialităților tradiționale garantate; indicațiile geografice, denumirile de origine și specialitățile tradiționale garantate cărora li s-a acordat protecție pe teritoriul Republicii Moldova; cererile privind acordarea dreptului de utilizare pentru o denumire de origine protejată sau pentru o indicație geografică protejată; datele privind acordarea dreptului de utilizare pentru o denumire de origine protejată sau pentru o indicație geografică protejată; datele privind reînnoirea dreptului de utilizare pentru o denumire de origine protejată sau pentru o indicație geografică protejată; listele indicațiilor geografice ale Uniunii Europene propuse spre protecție în Republica Moldova în baza Acordului între Republica Moldova și Uniunea Europeană privind protecția indicațiilor geografice ale produselor agricole și alimentare.

**L**egal protection of geographical indications, appellations of origin and traditional specialties guaranteed in the Republic of Moldova shall be afforded on the basis of registration with the AGEPI, as established by Law No. 66/2008 on the Protection of Geographical Indications, Appellations of Origin and Traditional Specialties Guaranteed, or under international treaties, including bilateral agreements, to which the Republic of Moldova is party.

Registration of an appellation of origin or a geographical indication generates the right to use thereof. A registered appellation of origin or a geographical indication may not be assigned, licensed and it may not form a subject matter of any real rights.

Any natural or legal person from the respective geographical area, who produces and/or processes and/or prepares products conforming to the specification for a protected appellation of origin or protected geographical indication, shall be entitled to apply to AGEPI, seeking to be granted the right to use it.

In this Section shall be published: data on applications for registration of geographical indications, appellations of origin, traditional specialties guaranteed; geographical indications, appellations of origin and traditional specialties guaranteed that have been granted protection in the Republic of Moldova; requests for grant of the right to use a protected appellation of origin or a protected geographical indication; data on grant of the right to use a protected appellation of origin or a protected geographical indication; data on renewal of the right to use a protected appellation of origin or a protected geographical indication; the Lists of Geographical Indications of the European Union proposed for protection in the Republic of Moldova on the bases of the Agreement between the Government of the Republic of Moldova and the European Union on the Protection of Geographical Indications for Agricultural Products and Foodstuffs.

**Indicații geografice, denumiri de origine, specialități  
tradiționale garantate pentru care este solicitată  
protecție pe teritoriul Republicii Moldova /  
Geographical indications, appellations of origin,  
traditional specialties guaranteed for which  
protection is sought in the Republic of Moldova**

↑ În conformitate cu Legea nr. 66/2008 privind protecția indicațiilor geografice, denumirilor de origine și specialităților tradiționale garantate cererea de înregistrare a unei denumiri de origine, a unei indicații geografice sau a unei specialități tradiționale garantate se depune la AGEPI.

În termen de 3 luni de la data publicării cererii depuse în conformitate cu Legea nr. 66/2008 orice persoană care are un interes legitim este în drept să formuleze o opoziție împotriva acordării protecției / dreptului de utilizare, după caz. Opoziția argumentată va fi prezentată în scris la AGEPI, fiind însoțită de dovada achitării taxei stabilite.

↓ In accordance with Law no. 66/2008 on the Protection of Geographical Indications, Appellations of Origin and Traditional Specialties Guaranteed the application for registration of an appellation of origin, a geographical indication or a traditional specialty guaranteed shall be filed with AGEPI.

Within three months from the date of publication of the application filed in accordance with Law no. 66/2008 any person having a legitimate interest is entitled to file an opposition against the grant of protection / right of use, where appropriate. The reasoned opposition shall be filed in writing with AGEPI, accompanied by the proof of payment of the prescribed fee.



**DOCUMENTUL UNIC**  
Prezentul document unic descrie principalele elemente  
ale caietului de sarcini, cu titlu informativ

**I. DENUMIREA DE ORIGINE SOLICITATĂ SPRE ÎNREGISTRARE**

## DEALUL CRAVEȚ

**II. SOLICITANT**

Asociația Obștească Asociația Vitivinicolă cu  
Denumire de Origine Protejată „DEALUL CRAVEȚ”,  
MD  
MD-5810, Budăi, Telenești, Republica Moldova

**III. CLASA/PRODUSUL**

**33** - vin, vin spumant, vin spumant de calitate, vin  
spumant de calitate de tip aromat.

**IV. DESCRIEREA PRODUSULUI**

Caracteristicile organoleptice pe categorii ale  
vinurilor cu DOP „DEALUL CRAVEȚ” trebuie să  
corespondă cerințelor după cum urmează:

1) vinurile albe - se caracterizează cu o culoare  
galben-limonie cu reflexe verzi, care la maturare devine  
galben-pai, până la auriu. Buchetul complex și elegant  
cu note de flori de câmp, fructe proaspete de pădure și  
minerale de piatră de silex, gust savuros, fructuos cu  
multă prospețime și mineralitate pronunțată în final;

2) vinurile spumante, vinurile spumante de  
calitate, vinurile spumante de calitate de tip aromat -  
sunt tipice pentru aria geografică delimitată care după  
condițiile pedoclimatice, structura sortimentului viilor și  
tradiției au condițiile optime de fabricare. Aceste vinuri,  
în funcție de soiurile folosite în asamblaje, se  
caracterizează prin culoare de la galben-pai până la  
galben-auriu - pentru albe. Buchetul este fin și extrem de  
fructuos, iar pentru spumantele de calitate de tip aromat  
este caracteristic buchetul floral, gustul rotund și amplu.  
Vinurile se disting prin efervescentă caracteristică,  
spumare abundentă și perlare îndelungată.

Vinurile cu DOP „DEALUL CRAVEȚ” trebuie să  
prezinte următoarele caracteristici fizico-chimice și indici  
de siguranță:

1) după concentrația alcoolică, exprimată în  
procente din volum (% vol.), determinată la temperatura  
de 20°C, concentrația în masă a acizilor titrabili,  
exprimată în grame de acid tartric pe decimetru cub  
(g/dm<sup>3</sup>) și concentrația în masă a acizilor volatili,  
exprimată în grame de acid acetic pe decimetru cub  
(g/dm<sup>3</sup>) trebuie să corespundă tabelului 1 conform  
Caietului de sarcini.

Tabelul 1

Nr. d/o	Denumirea categoriei de vin	Condiții de admisibilitate pentru:			
		Concentrația alcoolică, % vol.		Concentrația în masă a acizilor titrabili, g/dm <sup>3</sup>	Concentrația în masă a acizilor volatili, g/dm <sup>3</sup>
		dobândită	totală		
		albe	albe	albe	albe
1	Vin	Min. 11,0	Max. 15,0	Min. 5,0	Max. 1,08
2	Vin spumant	Min. 9,5	-	Min. 5,0	Max. 0,8
3	Vin spumant de calitate	Min. 10,5	-	Min. 5,0	Max. 0,8
4	Vin spumant de calitate de tip aromat	Min. 6,0	Min. 10,0	Min. 5,0	Max 0,8.

2) celelalte caracteristici fizico-chimice și indici de siguranță - conform actelor normative din Republica Moldova.

**V. DESCRIEREA MATERILOR PRIME**

Soiurile de struguri care pot fi folosite pentru  
obținerea vinurilor cu DOP „DEALUL CRAVEȚ” sunt  
următoarele:

1) soiuri cu boabe albe: Aligote, Alb de Onițcani,  
Bianca, Chardonnay, Chenin Blanc, Fetească Albă,  
Fetească Regală, Floricica, Glera, Legenda,  
Luminița, Pinot Blanc, Pinot Gris, Riesling de Rhin,  
Riton, Rkațiteli, Sauvignon, Silvaner, Solaris,  
Viorica;

2) soiuri cu boabe negre: Pinot Noir, Pinot Meunier,  
Cabernet Franc, Cabernet Sauvignon.

La fabricarea vinurilor spumante de calitate de tip  
aromat se admit următoarele soiuri de struguri: grupa  
Muscat; grupa Traminer; Fetească Regală; Floricica;  
Viorica; Legenda.

**VI. DESCRIEREA METODELOR SPECIFICE DE PRODUCERE/PRELUCRARE**

**Tehnologia de cultivare a viței-de-vie**

Tehnologia de cultivare a viței-de-vie pentru  
producerea strugurilor destinați fabricării vinurilor cu DOP  
„DEALUL CRAVEȚ” se reglementează conform  
metodelor după cum urmează:

- 1) întreținerea plantațiilor de viță-de-vie se efectuează în conformitate cu bunele practici în viticultură, ce asigură obținerea materiei prime de o calitate înaltă;
- 2) fertilizarea solului se efectuează prin administrarea îngrășămintelor organice o dată la 5-6 ani, precum și prin administrarea de îngrășămintă chimice în doze recomandate;
- 3) selectarea preparatelor de uz fitosanitar pentru combaterea bolilor și dăunătorilor, precum și a dozelor utilizate se face în baza propunerilor specialiștilor din domeniul protecției plantelor;
- 4) reglarea masei de recoltă se va efectua pe parcursul perioadei de vegetație prin înlăturarea surplusului de struguri nematurați;
- 5) suprafața foliară pentru vinurile albe și roze este de cel puțin 0,6 m<sup>2</sup>/kg de struguri recoltați.

Producția maximă de struguri la hectar și randamentul în vin trebuie să corespundă limitelor stabilite în tabelul 2 conform Caietului de sarcini.

Tabelul 2

Categoriile de vinuri	Producția maximă de struguri (t/ha)	Randamentul maxim (dal/t)
Vin alb și roz	10	65,0
Vin spumant, vin spumant de calitate	10	65,0
Vin spumant de calitate de tip aromat	10	62,5

Producția maximă de struguri la hectar din tabelul 2 este stabilită cu condiția, că roada obținută la hectar, împărțită la numărul de butuci pe hectar, nu trebuie să depășească 5,0 kg. Volumul indicat pentru calculul randamentului (dal/t) se referă la cantitatea de vin materie primă brut, obținut după înlăturarea drojdiilor și a altor burbe la sfârșitul campaniei de vinificare, calculată fără materialele utilizate în procedeul de îmbogățire și alcoolizare.

#### Cerințe față de calitatea strugurilor la recoltare

Strugurii destinați producerii vinurilor DOP „DEALUL CRAVEȚ” după aspectul exterior trebuie să fie curați, sănătoși, de același soi ampelografic.

Concentrația minimă în masă a zaharurilor, în struguri destinați fabricării diferitor categorii de vinuri, trebuie să corespundă cerințelor specificate în tabelul 3 conform Caietului de sarcini.

Tabelul 3

Categoriile de vinuri	Concentrația în masă a zaharurilor în struguri, minimum (g/dm <sup>3</sup> )
Vin alb și roz	180
Vin materie primă pentru vin spumant, spumant de calitate, vin spumant de calitate de tip aromat.	170

#### Schema tehnologică de fabricare a vinurilor

La fabricarea vinurilor cu DOP „DEALUL CRAVEȚ” trebuie să fie respectate procedeele tehnologice autorizate și restricțiile în tehnologie, specificate în actele normative din Republica Moldova și conform Caietului de sarcini.

Recoltarea strugurilor se efectuează la maturitatea tehnologică, dictată de categoria și tipul de vin care se dorește a fi obținut, în funcție de concentrația în masă a zaharurilor din strugurii culeși conform tabelului 3 în conformitate cu Caietul de sarcini și a altor indici de calitate stabiliți la discreția vinificatorului.

Recoltarea strugurilor poate fi efectuată atât manual cât și mecanizat.

Strugurii recoltați manual sau boboșele de la recoltarea mecanizată se transportă la prelucrare în stare sanitară bună și în condiții care permit păstrarea potențialului lor calitativ.

Prelucrarea se efectuează cu evitarea operațiilor mecanice brutale de zdrobire și fărâmițare a ciorchinilor și a semințelor, folosind aparataj tehnologic corespunzător. La prelucrarea strugurilor, destinați obținerii vinurilor albe desciorchinarea și zdrobirea strugurilor este obligatorie.

Procedeele tehnologice utilizate la fabricarea vinurilor cu DOP „DEALUL CRAVEȚ”, inclusiv procedeele de îmbogățire, în scopul creșterii concentrației alcoolice, acidificarea și dezacidificarea, de cupajare și condițiile privind îndulcirea vinurilor se efectuează cu respectarea cerințelor menționate în actele normative din Republica Moldova cu următoarele specificări:

1) macerarea mustuielii este obligatorie la fabricarea vinurilor spumante de calitate de tip aromat;

2) asamblarea fracțiilor mustului proaspăt, mustului în fermentare și a vinurilor materie primă, pentru vinul în cauză, se efectuează cu condiția de a nu se depăși limitele randamentului maxim (dal/t) stabilit în tabelul 2 conform Caietului de sarcini;

3) fermentarea alcoolică a mustului se realizează cu controlul și reglarea operativă a vitezei fermentării și a temperaturii mustului în timpul fermentării;

4) temperatura de fermentare a mustului la fabricarea vinurilor materie primă nu trebuie să depășească:

20°C - pentru vin spumant, vin spumant de calitate și vin spumant de calitate de tip aromat;

24°C - pentru vin alb;

5) temperatura de fermentare secundară nu trebuie să depășească:

18°C - la fabricarea vinului spumant alb, vinului spumant de calitate alb și vinului spumant de calitate de tip aromat.

La fabricarea vinurilor cu DOP „DEALUL CRAVEȚ” sunt interzise următoarele procedee tehnologice:

- 1) pasteurizarea vinurilor materie primă la toate etapele de producere;
- 2) tratamentele de demetalizare a tuturor categoriilor de vinuri cu ferocianură de potasiu;
- 3) cupajarea vinurilor DOP „DEALUL CRAVEȚ” cu vinuri provenite din alte regiuni sau din import.

### Condiții de depozitare și ambalare a vinurilor

Vinurile DOP „DEALUL CRAVEȚ” destinate consumului uman direct, sunt plasate pe piață pentru comercializare numai îmbuteliate în butelii de sticlă de diferite capacități.

Închiderea etanșă a buteliilor de sticlă se face cu dopuri noi de plută, dopuri din materiale polimetrice sau din metal, sau cu alte accesorii de închidere, care sunt confecționate din materiale ce asigură păstrarea calității și siguranței vinurilor.

Peste dopurile de plută sau din materiale polimetrice se aplică un capșon sau alte mijloace de prezentare.

Vinurile materie primă cu DOP „DEALUL CRAVEȚ” pot fi transportate de către producător pentru depozitare, stabilizare și ambalare altor agenți economici, sub supravegherea Oficiului Național al Viei și Vinului, cu condiția că comercializarea vinurilor îmbuteliate cu DOP „DEALUL CRAVEȚ” să se efectueze de către producător.

## VII. ARIA GEOGRAFICĂ DELIMITATĂ

s. Budăi și s. Crăsnășeni, raionul Telenești, Republica Moldova

## VIII. LEGĂTURA CU ARIA GEOGRAFICĂ

Calitatea, reputația și caracteristicile organoleptice distinctive ale vinurilor, produse în aria geografică delimitată „DEALUL CRAVEȚ” și care pot pretinde la atribuirea mențiunii DOP „DEALUL CRAVEȚ” se datorează în mod esențial mediului geografic, cu factorii săi naturali, umani și istorici.

Teritoriul podgoriilor Craveț are forma unui amfiteatru, care se deschide în direcția sudică. Prin urmare, principalele expoziții sunt sud-est, sud și sud-vest. Acest lucru creează condiții favorabile pentru maturarea strugurilor. De asemenea, pe partea de nord-est a bazinelor există o pădure de specii nordice de stejar, salcâm, pini, care servește ca o fâșie de protecție pentru mișcările maselor de aer rece în timpul iernii și primăverii și reduce riscul înghețurilor târzii. Acești factori contribuie, în primul rând, la dezvoltarea stabilă a butucilor, care dau un produs final mai sănătos. În al doilea rând, pantele sudice calde, cu o înclinare de 5 - 8 grade, se încălzesc bine și nu permit stagnarea maselor umede de aer, ceea ce reduce riscul de infectare cu boli și creează condiții pentru obținerea strugurilor cu o presiune scăzută de pesticide. O mare variabilitate a înălțimilor - de la 95 la 210 m contribuie la maturarea uniformă a strugurilor pe versanți și, prin urmare, va permite majorarea perioadei de recoltare fără a-și pierde indicatorii de calitate. Prin urmare, întregul volum al producției finite obținut din aria respectivă va avea caracteristici de calitate stabile ale vinului cu o aromă delicată și suavă a florilor de viță-de-vie cu gust semiaromat, echilibrat, amplu și lung, bazat pe o bună îmbinare între alcool, aciditate și tanin. Aciditatea specifică zonei „Dealul Craveț” îi conferă prospețime și vioiciune deosebită caracteristice arealului „Dealul Craveț”.

Aria geografică delimitată „DEALUL CRAVEȚ” se caracterizează prin soluri bine aerate, ușoare, cu productivitatea limitată. În cadrul ariei geografice delimitate se evidențiază o diversitate de soluri (cenușii tipic, slab erodat, puternic erodat – luto-argilos, cenușiu molic luto-nisipos, erodat puternic lutos).

Relieful este puternic fragmentat de dealul Craveț aflat la o altitudine de circa 300 de metri asupra nivelului mării și clima blândă caracteristică pentru această regiune. Cantitatea medie anuală de precipitații constituie 451 mm, inclusiv precipitații în perioada vegetației - 346 mm.

Plantațiile viticole existente sunt amplasate la altitudinea de 120-210 m asupra nivelului mării. Plantațiile sunt situate preponderent pe costișele de expoziție sudică cu înclinare vestică și estică. Clima asigură o tamponare a maturare a strugurilor excepțională, cu insolație de 2100-2200 ore în timpul anului, cu temperatura medie anuală de +9.9°C și suma temperaturilor active de 3100-3350°C. Valoarea medie a temperaturii în luna ianuarie este de -3,5°C – -4°C, iar în luna iulie de +21,8°C – +22,2°C, acestea fiind modificate de prezența pădurilor și a vânturilor nord-vestice, care asigură o tamponare a extremelor și, respectiv, are un impact semnificativ asupra calității și stării sanitare a strugurilor. Durata perioadei cu temperaturi mai mari de 10°C este de 179 - 187 de zile.

## IX. NORME SPECIFICE PRIVIND AMBALAREA ȘI ETICHETAREA

Vinurile cu DOP „DEALUL CRAVEȚ” îmbuteliate conform pct. 30-33 din Caietul de sarcini trebuie să fie etichetate. Aplicarea etichetei în spate este opțională.

Pe etichetă sau ambalajul de desfacere, în funcție de categoria vinului, trebuie să fie prezentate indicații obligatorii și indicații facultative, conform cerințelor specificate în actele normative din Republica Moldova cu următoarele concretizări:

- 1) prezentarea pe etichetă a mențiunii „denumirea de origine protejată” și a denumirii indicației „DEALUL CRAVEȚ” se expun cu caractere respective de cel puțin 3 mm și cel puțin 5 mm în înălțime. Se admite comasarea acestor mențiuni cu logoul DOP „DEALUL CRAVEȚ” înregistrat în modul stabilit;
- 2) denumirea soiului de struguri, în cazul fabricării vinului cu DOP „DEALUL CRAVEȚ” dintr-un singur soi menționat în pct. 16 și 17 din Caietul de sarcini.

## X. REFERINȚE PRIVIND PUBLICAREA CAIETULUI DE SARCINI

<http://www.db.agepi.md/GeogrIndications/Details.aspx?id=3838&cs=25&domain=0>



# V

## Design industrial / Industrial design

**P**rotecția juridică a desenelor și modelelor industriale în Republica Moldova se asigură în modul stabilit de Legea nr. 161/2007 privind protecția desenelor și modelelor industriale.

Cererea de înregistrare a desenului sau modelului industrial se depune la AGEPI, personal sau prin reprezentant, de către persoana care dispune de dreptul asupra desenului sau modelului industrial. Cererea trebuie să conțină documentele prevăzute la art. 32(1), (2) din Lege.

În prezenta Secțiune se publică datele referitoare la cererile de înregistrare a DMI, în special datele bibliografice cu indicarea produsului și reprezentările DMI; datele privind DMI înregistrate; datele privind DMI reînnoite; datele privind DMI înregistrate și cele reînnoite în Republica Moldova conform Aranjamentului de la Haga.

Desenele și modelele industriale înregistrate și reînnoite conform Aranjamentului de la Haga, la care Republica Moldova este parte, se publică în Buletinul de Desene și Modele Internaționale ("Bulletin des dessins et modes internationaux / International Designs Bulletin / Boletín de Dibujos y Modelos Internacionales"). Buletinul include atât datele bibliografice în limbile franceză, engleză și spaniolă, cât și reproducerea desenelor și modelelor industriale înregistrate și este expus pe Internet pe site-ul OMPI, accesibil publicului. În BOPI se publică listele acestor desene și modele industriale înregistrate în Republica Moldova, aranjate în ordinea numerelor de înregistrare internațională și a claselor CIDMI, precum și ale celor reînnoite în Republica Moldova, aranjate în ordinea numerelor de înregistrare internațională.

Ponderea semantică a părții verbale ce se conține în desenele sau modelele industriale nu se protejează.

**L**egal protection of industrial designs in the Republic of Moldova is provided in the mode established by Law No. 161/2007 on the Protection of Industrial Designs.

The industrial design application shall be filed with the AGEPI, in person or through a representative, by the person to whom the right to the industrial design belongs. The application shall contain the documents provided for in Art. 32(1), (2) of the Law.

In this Section shall be published data on ID registration applications, especially bibliographic data indicating the product and ID representations; data on registered ID; data on renewed ID; data on ID registered and renewed in the Republic of Moldova under the Hague Agreement.

Industrial designs registered and renewed under the Hague Agreement, to which the Republic of Moldova is party, shall be published in the Bulletin des dessins et modes internationaux / International Designs Bulletin / Boletín de Dibujos y Modelos Internacionales. The Bulletin comprises both bibliographic data in French, English and Spanish and registered industrial design reproductions and is exposed over the Internet on the WIPO site, accessible to the public. In BOPI shall be published the lists of industrial designs registered in the Republic of Moldova, arranged in the order of international registration numbers and ICID classes, as well as of those renewed in the Republic of Moldova, arranged in the order of international registration numbers.

The semantic portion of the verbal part contained in the industrial designs is not protected.

**CODURILE INID PENTRU IDENTIFICAREA DATELOR BIBLIOGRAFICE  
REFERITOARE LA DESENE ȘI MODELE INDUSTRIALE, CONFORM NORMEI ST. 80 OMPI**

**LIST OF INID CODES CONCERNING BIBLIOGRAPHIC DATA RELATING  
TO INDUSTRIAL DESIGNS, ACCORDING TO WIPO STANDARD ST. 80**

- (11) Numărul certificatului  
Number of the certificate
- (15) Data înregistrării  
Date of the registration
- (18) Data prevăzută de expirare a termenului de valabilitate a înregistrării  
Expected expiration date of the registration
- (20) Numărul desenului și modelului industrial  
Number of the industrial design
- (21) Numărul de depozit  
Number of the application
- (22) Data de depozit  
Date of filing of the application
- (23) Data priorității de expunere  
Date of the exhibition priority
- (28) Numărul de desene și modele industriale  
Number of industrial designs
- (30) Date referitoare la prioritate conform Convenției de la Paris  
Data relating to priority under the Paris Convention
- (31) Numărul cererii prioritare  
Number of the priority application
- (32) Data de depozit a cererii prioritare  
Date of filing of the priority application
- (33) Țara cererii prioritare, codul conform normei ST. 3 OMPI  
Country of the priority application, code according to WIPO Standard ST. 3
- (43) Data publicării cererii de înregistrare a desenului și modelului industrial  
Date of publication of the application for the registration of the industrial design
- (44) Data publicării hotărârii de înregistrare a desenului și modelului industrial  
Date of publication of the decision on registration of the industrial design
- (45) Data publicării certificatului  
Date of publication of the certificate
- (46) Data de expirare a termenului de amânare a publicării  
Date of expiration of deferment
- (51) Clasificarea internațională a desenelor și modelelor industriale (clasa și subclasa Clasificării de la Locarno)  
International Classification for Industrial Designs (classes and subclasses of the Locarno Classification)
- (54) Indicarea produsului  
Designation of product
- (55) Reprezentarea desenului și modelului industrial  
Reproduction of the industrial design
- (57) Culorile revendicate  
Indication of colors claimed

- (62) Numărul cererii divizionare  
Number of the divisional application
- (71) Numele/denumirea și adresa solicitantului (solicitanților), codul țării conform normei ST. 3 OMPI  
Name and address of the applicant(s), code of the country according to WIPO Standard ST. 3
- (72) Numele autorului (autorilor), codul țării conform normei ST. 3 OMPI  
Name of the author(s), code of the country according to WIPO Standard ST. 3
- (73) Numele/denumirea și adresa titularului (titularilor), codul țării conform normei ST. 3 OMPI  
Name and address of the owner(s), code of the country according to WIPO Standard ST. 3
- (74) Numele mandatarului autorizat  
Name of the patent attorney
- (80) Datele de depozit internațional conform Aranjamentului de la Haga  
Data related to the international registration of industrial designs under the Hague Agreement

**CODURILE OMPI PENTRU CODIFICAREA TITLURILOR INFORMAȚIILOR  
REFERITOARE LA DESENE ȘI MODELE INDUSTRIALE, PUBLICATE  
ÎN BULETINUL OFICIAL DE PROPRIETATE INTELECTUALĂ CONFORM NORMEI ST. 17**

**WIPO CODES ON CODING OF HEADINGS OF ANNOUNCEMENTS CONCERNING  
INDUSTRIAL DESIGNS PUBLISHED IN THE OFFICIAL BULLETIN OF INTELLECTUAL  
PROPERTY IN ACCORDANCE WITH THE STANDARD ST. 17**

- BA1L** Cereri de înregistrare a desenelor și modelelor industriale publicate  
Applications for the registration of published industrial designs
- FF4L** Lista desenelor și modelelor industriale înregistrate  
List of registered industrial designs
- FF4L** Lista desenelor și modelelor industriale înregistrate, aranjate în ordinea numerelor de înregistrare (semestrial)  
List of registered industrial designs, grouped according to the numerical index (half-yearly)
- FF4L** Lista desenelor și modelelor industriale înregistrate, aranjate în ordinea claselor CIDMI (semestrial)  
List of registered industrial designs, grouped in accordance with the ICID classes (half-yearly)
- FA9L** Lista desenelor și modelelor industriale retrase  
List of withdrawn industrial designs
- FC4L** Lista desenelor și modelelor industriale respinse  
List of rejected industrial designs
- FG4L** Lista certificatelor de înregistrare a desenelor și modelelor industriale eliberate  
List of issued industrial design certificates
- FG4L** Lista desenelor și modelelor industriale înregistrate în Republica Moldova conform Aranjamentului de la Haga, aranjate în ordinea numerelor de înregistrare internațională (lunar, semestrial)  
List of industrial designs registered under the Hague Agreement, grouped in accordance with international numerical index (monthly, half-yearly)
- FG4L** Lista desenelor și modelelor industriale înregistrate în Republica Moldova conform Aranjamentului de la Haga, aranjate în ordinea claselor CIDMI (lunar, semestrial)  
List of industrial designs registered under the Hague Agreement, grouped in accordance with the ICID classes (monthly, half-yearly)

**ND4L** Lista desenelor și modelelor industriale reînnoite

List of renewed industrial designs

**ND4L** Lista desenelor și modelelor industriale reînnoite în Republica Moldova conform Aranjamentului de la Haga

List of industrial designs renewed under the Hague Agreement

**FC9L** Lista desenelor și modelelor industriale respinse în Republica Moldova conform Aranjamentului de la Haga, aranjate în ordinea numerelor de înregistrare internațională

List of industrial designs rejected in the Republic of Moldova according to the Hague Agreement, grouped in accordance with international numerical order

**MK4L** Lista certificatelor de înregistrare a desenelor și modelelor industriale al căror termen de valabilitate a expirat (inclusiv termenul de grație)

List of industrial design certificates the term of validity of which has expired (including the grace period)

**NF4L** Lista certificatelor de înregistrare a desenelor și modelelor industriale revalidate

List of revalidated industrial design certificates



## **BA1L Cereri de înregistrare a desenelor și modelelor industriale / Applications for registration of industrial designs**

**O**rice persoană interesată are dreptul să depună la AGEPI opoziții sau observații motivate împotriva înregistrării desenelor sau modelelor industriale în termen de 3 luni de la data publicării acestor cereri în BOPI, dacă este îndeplinită cel puțin una din condițiile prevăzute la art. 26(1) din Legea nr. 161/2007 privind protecția desenelor și modelelor industriale.

Cererile de înregistrare a desenelor/modelelor industriale se publică în BOPI în ordinea claselor conform Clasificării de la Locarno.

**A**ny person concerned may file with the AGEPI reasoned oppositions or observations against registration of industrial designs within 3 months following the date of publication of those applications in BOPI, if at least one of the conditions set forth in Art. 26(1) of the Law No. 161/2007 on the Protection of Industrial Designs has been met.

The applications for registration of the industrial designs shall be published in BOPI in the order of classes in accordance with the Locarno Classification.

- (51) **LOC (13) CI. 06-01**  
 (21) f 2021 0041  
 (22) 2021.07.26  
 (28) 30  
 (57) Culori revendicate: modelul 1 - sur de diferite nuanțe, albastru de diferite nuanțe, roșu, auriu;  
 modelul 2 - cafeniu de diferite nuanțe, bej de diferite nuanțe, sur de diferite nuanțe, auriu;  
 modelul 3 - cafeniu de diferite nuanțe, bej, sur de diferite nuanțe, auriu;  
 modelul 4 - cafeniu de diferite nuanțe, bej, sur de diferite nuanțe, auriu;  
 modelul 5 - cafeniu de diferite nuanțe, bej, sur de diferite nuanțe, auriu;  
 modelul 6 - cafeniu de diferite nuanțe, bej, sur de diferite nuanțe, auriu;  
 modelul 7 - bej, sur de diferite nuanțe, auriu;  
 modelul 8 - bej de diferite nuanțe, sur de diferite nuanțe, auriu;  
 modelul 9 - cafeniu de diferite nuanțe, sur de diferite nuanțe, auriu;  
 modelul 10 - cafeniu de diferite nuanțe, bej de diferite nuanțe, sur de diferite nuanțe, auriu;  
 modelul 11 - cafeniu de diferite nuanțe, sur de diferite nuanțe, auriu;  
 modelul 12 - cafeniu de diferite nuanțe, sur de diferite nuanțe, auriu;  
 modelul 13 - sur de diferite nuanțe, cafeniu de diferite nuanțe, bej de diferite nuanțe;  
 modelul 14 - sur de diferite nuanțe, cafeniu de diferite nuanțe, bej, auriu;  
 modelul 15 - sur de diferite nuanțe, cafeniu, bej, auriu, negru;  
 modelul 16 - albastru de diferite nuanțe, sur de diferite nuanțe, cafeniu de diferite nuanțe, bej;  
 modelul 17 - albastru de diferite nuanțe, sur de diferite nuanțe, cafeniu de diferite nuanțe;  
 modelul 18 - sur de diferite nuanțe, cafeniu de diferite nuanțe, bej, auriu;  
 modelul 19 - sur de diferite nuanțe, cafeniu de diferite nuanțe, bej de diferite nuanțe, auriu;  
 modelul 20 - sur de diferite nuanțe, bej de diferite nuanțe, auriu, roșu, verde, galben;  
 modelul 21 - sur de diferite nuanțe, bej de diferite nuanțe, auriu, roșu, verde, galben;  
 modelul 22 - sur de diferite nuanțe, bej de diferite nuanțe;  
 modelul 23 - sur de diferite nuanțe, bej de diferite nuanțe, roșu, verde, galben;  
 modelul 24 - cafeniu de diferite nuanțe, sur de diferite nuanțe, albastru de diferite nuanțe, auriu;  
 modelul 25 - cafeniu de diferite nuanțe, sur de diferite nuanțe, bej de diferite nuanțe, roșu de diferite nuanțe;  
 modelul 26 - cafeniu de diferite nuanțe, sur de diferite nuanțe, bej de diferite nuanțe, verde, galben, auriu;  
 modelul 27 - cafeniu de diferite nuanțe, sur de diferite nuanțe, bej de diferite nuanțe, verde, galben, auriu;  
 modelul 28 - cafeniu de diferite nuanțe, sur de diferite nuanțe, auriu;  
 modelul 29 - cafeniu de diferite nuanțe, sur de diferite nuanțe, auriu;  
 modelul 30 - cafeniu de diferite nuanțe, sur, bej, auriu.
- (71) VIALDAR-MOB S.R.L., MD  
 MD-3438, Negrea, Hîncești,  
 Republica Moldova
- (74) av. Iulian E. IORGA
- (54) **Canapele extensibile**

(55)

(21) f 2021 0041



1.1



1.2

(21) f 2021 0041



2.1



2.2



3

(21) f 2021 0041



4



5

(21) f 2021 0041



6



7.1

(21) f 2021 0041



7.2



8.1

(21) f 2021 0041



8.2



9.1



(21) f 2021 0041



9.2



10.1

(21) f 2021 0041



10.2



11

(21) f 2021 0041



12



13.1

(21) f 2021 0041



13.2



14.1

(21) f 2021 0041



14.2



15.1



15.2

(21) f 2021 0041



16



17



18.1

(21) f 2021 0041



18.2



19.1

(21) f 2021 0041



19.2



20



21



(21) f 2021 0041



22



23



24.1

(21) f 2021 0041



24.2



25.1



25.2

(21) f 2021 0041



26



27



28.1

(21) f 2021 0041



28.2



29.1

(21) f 2021 0041



29.2



30

(51) **LOC (13) CI. 09-01**

(21) f 2021 0039

(22) 2021.07.21

(28) 1

(57) Culori revendicate: alb, negru, sur,  
auriu, cafeniu de diferite nuanțe, roșu.

(71) EURO-ALCO S.R.L., MD

Str. Bucuriei nr. 20, MD-2004, Chișinău,  
Republica Moldova

(74) PANASENCO Oxana

(54) **Butelie**

(21) f 2021 0039

(55)

Remarcă: ponderea semantică a părții verbale nu se protejează



1.1



1.2

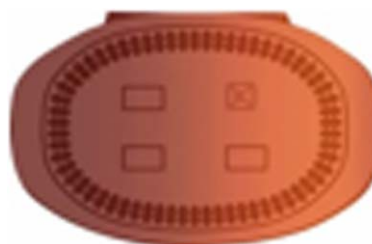

1.3

(51) **LOC (13) CI. 09-03**

(21) f 2021 0052

(22) 2021.09.14

(28) 3

(57) Culori revendicate: modelul 1 - alb, albastru, sur, negru; modelul 2 - sur de diferite nuanțe, negru;

(55)

Remarcă: ponderea semantică a părții verbale nu se protejează

modelul 3 - albastru, galben, bej, alb, negru.

(71) INTER-TABAC S.R.L., SOCIETATE COMERCIALĂ, MD

Str. Molodiojnaia nr. 5, MD-6101, Ceadr-Lunga, Republica Moldova

(74) DIDENCO Anastasia

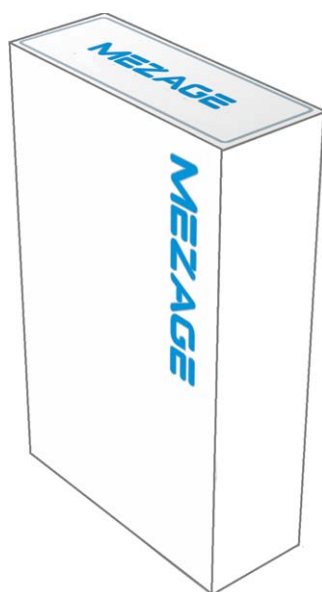
(54) **Pachete pentru ambalarea țigaretelor**

1



2

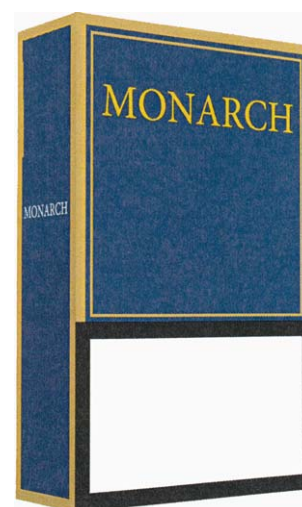

3

(51) **LOC (12) CI. 12-08**  
 (21) f 2020 0053  
 (22) 2020.10.06  
 (31) 3-2020-00773  
 (32) 2020.04.07  
 (33) VN  
 (28) 1  
 (71) VINFAST TRADING AND  
 PRODUCTION LIMITED LIABILITY  
 COMPANY, VN

No. 7, Bang Lang 1 street, Vinhomes  
 Riverside ecological urban area, Viet  
 Hung Ward, Long Bien District, Hanoi  
 City, Vietnam  
 (72) CARTIA Giovanni Guglielmo, IT  
 VICEDOMINI Dimitry, IT  
 EPIFANI Nazzareno, IT  
 (74) GLAZUNOV Chiril  
 (54) **Automobil**

(55)



1.1



1.2



1.3



1.4



1.5

(21) f 2020 0053



1.6



1.7

(51) **LOC (13) CI. 25-01**  
(21) f 2021 0028  
(22) 2021.05.18  
(28) 1

(71) PERCIULEAC-IMPEX S.R.L., MD  
Str. Uzinelor nr. 23/1, MD-2023,  
Chişinău, Republica Moldova  
(72) CHENDIGHELEAN Olga, MD  
(54) **Profil din aluminiu**

(55)



(21) f 2021 0028

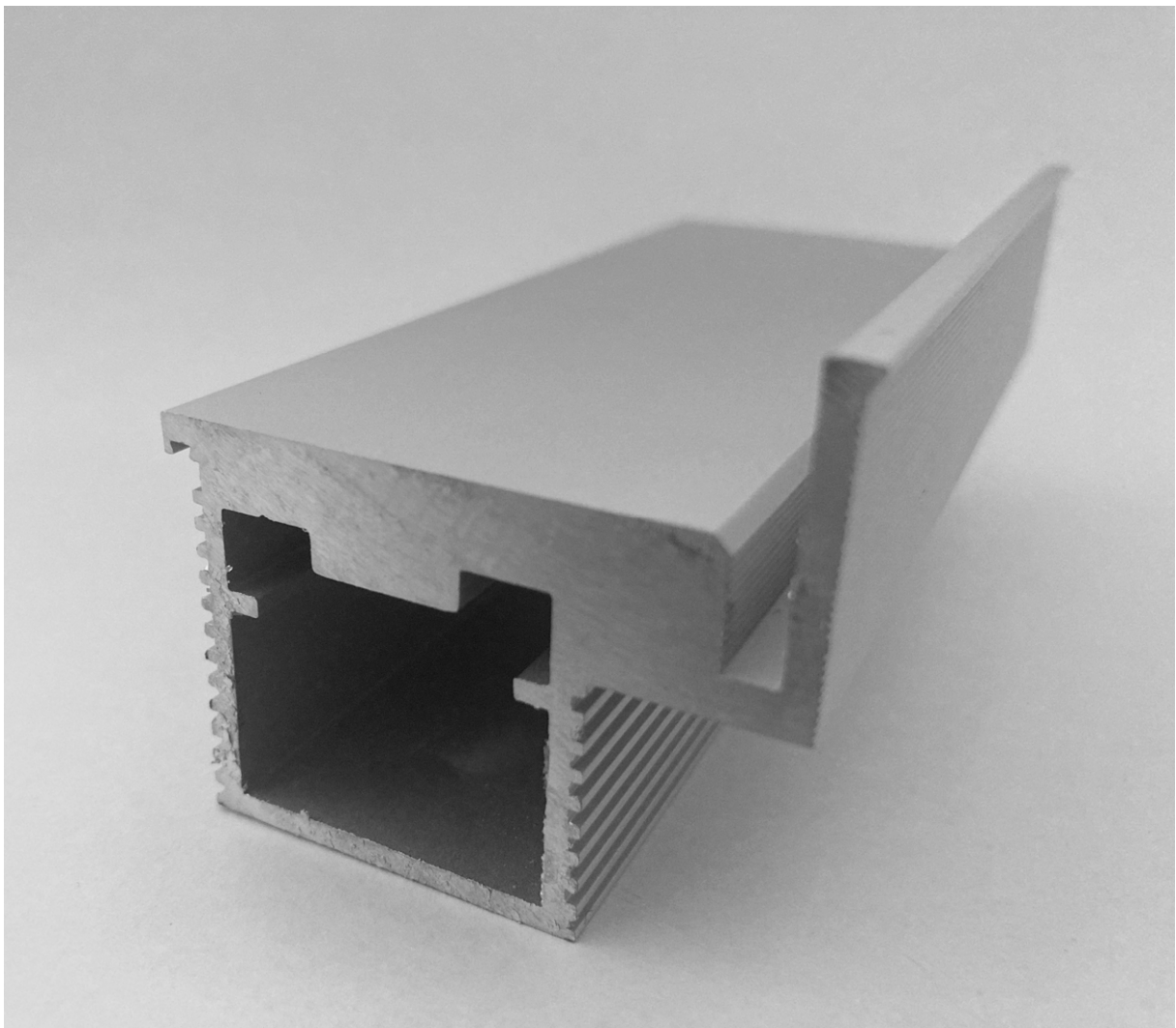

## FF4L Lista desenelor și modelelor industriale înregistrate

Se publică următoarele date: numărul curent, numărul de depozit, data de depozit, clasele conform CIDMI, numărul de desene și modele industriale, titularul, codul țării conform normei ST. 3 OMPI, numărul BOPI în care a fost publicată cererea

Nr. crt.	(21) Nr. de depozit	(22) Data de depozit	(51) Clase	(28) Nr. de desene și modele industriale	(73) Titular, cod ST. 3 OMPI	(43) Nr. BOPI
1	f 2021 0002	2021.01.19	19-08	15	ORHEI-VIT S.R.L., MD Str. Industrială nr. 40, MD-2037, Chișinău, Republica Moldova	5/2021
2	f 2021 0008	2021.02.18	09-05	1	LAFARGE, FR 2 Avenue du General De Gaulle, 92140, Clamart, Franța	5/2021
3	f 2021 0012	2021.03.18	01-01	2	VERO-NOVA S.R.L., MD Str. Uzinelor nr. 9/1, MD-2036, Chișinău, Republica Moldova	5/2021
4	f 2021 0014	2021.03.26	19-08	2	ROGATCHIN Oleg, MD Str. M. Eminescu nr. 11 A, MD-2009, Chișinău, Republica Moldova	5/2021
5	f 2021 0017	2021.04.15	19-08	1	ROGATCHIN Oleg, MD Str. M. Eminescu nr. 11 A, MD-2009, Chișinău, Republica Moldova	6/2021
6	f 2021 0019	2021.02.11	02-02, 05	2	MALCOCI Marina, MD Bd. Decebal nr. 72/2, ap. 6, MD-2038, Chișinău, Republica Moldova	6/2021

## FG4L Lista certificatelor de înregistrare a desenelor și modelelor industriale eliberate

Se publică următoarele date: numărul curent, numărul certificatului, clasele conform CIDMI, numărul de depozit, data de depozit, numărul de desene și modele, titularul, codul țării conform normei ST.3 OMPI, numărul BOPI în care a fost publicată înregistrarea

Nr. crt.	(11) Nr. certificatului	(51) Clase	(21) Nr. de depozit	(22) Data de depozit	(28) Nr. de desene și modele industriale	(73) Titular, cod ST.3 OMPI	(44) Nr. BOPI
1	1955	19-08	f 2020 0063	2020.12.15	5	MOLDAVSCHII STANDART S.R.L., ÎNTREPRINDERE CU CAPITAL STRĂIN, FABRICĂ DE VINURI ȘI DIVINURI, MD	9/2021
2	1956	19-08	f 2021 0004	2021.01.26	1	RENAISSANCE PERFECT S.R.L., MD	9/2021
3	1957	11-02	f 2020 0064	2020.12.16	1	VOLCU Oleg, MD	9/2021
4	1958	11-02	f 2020 0065	2020.12.16	1	VOLCU Oleg, MD	9/2021

## ND4L Lista desenelor și modelelor industriale reînnoite

Se publică următoarele date: numărul curent, numărul certificatului, data expirării termenului de reînnoire, numărul de depozit, data de depozit, clasele conform CIDMI, numărul de desene și modele industriale reînnoite, titularul și adresa, codul țării conform normei ST. 3 OMPI, nr. BOPI în care a fost publicată înregistrarea

Nr. crt.	(11) Nr. certificatului	(18) Data expirării reînnoirii	(21) Nr. de depozit	(22) Data de depozit	(51) Clase	(28) Nr. de desene și modele industriale reînnoite	(73) Titularul și adresa, cod ST. 3 OMPI	(43)(44)(45) Nr. BOPI
1	1033	2027.02.02	f 2007 0020	2007.02.02	09-03	1	HORN S.R.L., FIRMĂ COMERCIALĂ DE PRODUCȚIE, MD Str. Transnistria nr. 16, MD-2036, Chișinău, Republica Moldova	12/2007 8/2008
2	1034	2027.02.16	f 2007 0021	2007.02.16	09-03	2	HORN S.R.L., FIRMĂ COMERCIALĂ DE PRODUCȚIE, MD Str. Transnistria nr. 16, MD-2036, Chișinău, Republica Moldova	12/2007 8/2008
3	1395	2026.12.12	f 2011 0083	2011.12.12	09-01	1	ABRO INDUSTRIES, INC., US 3580 Blackthorn Court, South Bend, Indiana, 46628, Statele Unite ale Americii	4/2012 10/2012 1/2013
4	1398	2026.12.01	f 2011 0077	2011.12.01	19-08	1	ABRO INDUSTRIES, INC., US 3580 Blackthorn Court, South Bend, Indiana, 46628, Statele Unite ale Americii	3/2012 10/2012 1/2013
5	1763	2026.12.14	f 2016 0061	2016.12.14	23-01	24	ROOFART S.R.L., ÎNTREPRINDERE MIXTĂ, MD Str. Alba Iulia nr. 184/2, ap.(of.) 32, MD-2071, Chișinău, Republica Moldova	3/2017 9/2017 12/2017

## FG4L Lista desenelor și modelelor industriale înregistrate în Republica Moldova conform Aranjamentului de la Haga, aranjate în ordinea numerelor de înregistrare internațională

Se publică următoarele date: numărul curent, numărul înregistrării internaționale, data înregistrării internaționale, data priorității, titularul, codul țării conform normei ST.3 OMPI, denumirea desenului și modelului industrial, clasele conform CIDMI, numărul de desene și modele industriale, data prevăzută de expirare a termenului de valabilitate a înregistrării, numărul Buletinului de Desene și Modele Internaționale (IDB) în care a fost publicată cererea de înregistrare

Nr. crt.	(11) Nr. înregistrării	(15) Data înregistrării  (23)(30) <b>Prioritate</b>	(73) Titular, cod ST.3 OMPI	(54) Denumirea desenului și modelului industrial	(51) Clase	(28) Nr. de desene și modele industriale	(18) Valabilitate	Nr. IDB
1	DM/211135	2020.10.30  <b>2020.04.30, 007849245, EM</b>	FERRARI S.p.A., IT	Automobile / Automobile / Automobile	12-08	2	2025.10.30	17/2021
2	DM/211901	2020.09.15	PIAGGIO & C. S.P.A., IT	Parte a caroseriei vehiculului; cabină pentru vehicul; parte a vehiculului; vehicule motorizate / Vehicle body part; cabin for vehicle; part of vehicle; motor vehicle / Partie de carrosserie de véhicule; cabine pour véhicules; partie de véhicules; véhicules motorisés	12-08, 16	5	2025.09.15	11/2021
3	DM/212362	2021.01.11  <b>2020.07.17, 3-2020-01644, VN</b>	Vingroup Joint Stock Company, VN	Automobil / Automobile / Automobile	12-08	1	2026.01.11	5/2021

## FG4L Lista desenelor și modelelor industriale înregistrate în Republica Moldova conform Aranjamentului de la Haga, aranjate în ordinea claselor CIDMI

Se publică următoarele date: clasele, numărul înregistrării internaționale, data înregistrării internaționale, data priorității, titularul, codul țării conform normei ST.3 OMPI, denumirea desenului și modelului industrial, numărul de desene și modele industriale, data prevăzută de expirare a termenului de valabilitate a înregistrării, numărul Buletinului de Desene și Modele Internaționale (IDB) în care a fost publicată cererea de înregistrare

(51) Clase	(11) Nr. înregistrării	(15) Data înregistrării  (23)(30) <b>Prioritate</b>	(73) Titular, cod ST.3 OMPI	(54) Denumirea desenului și modelului industrial	(28) Nr. de desene și modele industriale	(18) Valabilitate	Nr. IDB
12-08	DM/211135	2020.10.30  <b>2020.04.30, 007849245, EM</b>	FERRARI S.p.A., IT	Automobile / Automobile / Automobile	2	2025.10.30	17/2021
12-08	DM/212362	2021.01.11  <b>2020.07.17, 3-2020-01644, VN</b>	Vingroup Joint Stock Company, VN	Automobil / Automobile / Automobile	1	2026.01.11	5/2021
12-08, 16	DM/211901	2020.09.15	PIAGGIO & C. S.P.A., IT	Parte a caroseriei vehiculului; cabină pentru vehicul; parte a vehiculului; vehicule motorizate / Vehicle body part; cabin for vehicle; part of vehicle; motor vehicle / Partie de carrosserie de véhicules; cabine pour véhicules; partie de véhicules; véhicules motorisés	5	2025.09.15	11/2021



# VI

## **Modificări intervenite în statutul juridic al cererilor și titlurilor de protecție a obiectelor de proprietate industrială / Amendments in the legal status of applications and titles of protection of industrial property objects**

În prezenta Secțiune sunt publicate modificările intervenite în situația juridică a cererilor și titlurilor de protecție: modificări ale denumirilor solicitanților/titularilor, ale adreselor acestora; date despre cererile retrase, respinse, repuse în termenele omise; titluri de protecție anulate, revalidate; decăderi din drepturi; date privind contractele de cesiune, licență, gaj și franchising; lista eratelor.

In the present Section there are published amendments made in the legal status of applications and titles of protection: amendments of the applicants/rightowners names, addresses thereof; data on withdrawn, rejected, refiled in the omitted terms applications; cancelled, reinstated titles of protection; deprivations of rights; data on assignment, license, pledge and franchising agreements; errata.

## Lista modificărilor

Se publică următoarele date: numărul curent, obiectul de proprietate industrială, numărul depozitului, numărul titlului de protecție, numărul BOPI, datele inițiale, datele modificate

Nr crt	OPI	Nr. depozit	Nr. titlu- lui de protecție	Nr. BOPI	Date inițiale	Date modificate
1	2	3	4	5	6	7
1	Cerere de înregistrare a mărcii	047954	-	8/2021	(730) BITCOIN CAPITAL S.R.L., MD Str. Testemițanu nr. 3/17, ap. 39, MD-2025, Chișinău, Republica Moldova	(730) RECORD TEAM S.R.L., MD Str. N. Titulescu nr. 53/3, ap. 48, MD-2032, Chișinău, Republica Moldova
2	Mărci	001083	2R 552	10/1994 9/2003 4/2014 2/2015	(730) Thurgauerstrasse 36/38, CH-8050, Zürich, Elveția	(730) The Circle 32/38, CH-8058 Zürich, Elveția
		001089 001092 001097 001099	2R 559 2R 562 2R 567 2R 569	10/1994 2/2005 6/2004 4/2014 3/2016 4/2016		
		001706	2R 655	12/1994 9/2007 4/2014 2/2015		
		006028 006032	2R 5390 2R 5394	9/1997 2/1998 2/2005 12/2006 3/2016 4/2016 10/2016		
		006036	2R 5398	9/1997 2/1998 9/2003 8/2007 2/2015 11/2016		
		006040 006043 006051	2R 5401 2R 5404 2R 5411	9/1997 2/1998 2/2005 12/2006 3/2016 4/2016 10/2016		
3	Mărci	001653	2R 1658	6/1995 12/2004 3/2005 5/2014	(730) 2-2-1, Toranomom, Minato-ku, Tokyo, Japonia	(730) 1-1, Toranomom 4-chome, Minato-ku, Tokyo, Japonia
		003604	2R 2589	12/1995 4/2005 7/2014		
		003622 003623 003625 003626	2R 2590 2R 2591 2R 2592 2R 2593	12/1995 5/2005 12/2014		
		003627 003629	2R 2605 2R 2607	12/1995 4/2005 8/2014		
		003624	2R 2732	1/1996		





				4/2005 8/2014		
		003968	2R 3453	4/1996 4/2005 7/2014		
		003563 003598	2R 4088 2R 4090	3/1996 11/1996 4/2005 7/2014		
		003603	2R 4094	3/1996 11/1996 4/2005 7/2014		
		003780	2R 4099	3/1996 11/1996 4/2005 1/2015		
		012738	R 10775	12/2003 7/2004 3/2005 3/2013		
		013587	R 11226	5/2004 10/2004 5/2013		
		023865	R 18756	12/2008 11/2009 5/2018		
		025257	R 19728	7/2009 5/2010 6/2019		
		026375	R 20507	2/2010 1/2011 12/2019		
		026965	R 21053	7/2010 5/2011 3/2020		
		029185	R 22740	9/2011 7/2012 3/2021		
		029184	R 22741	9/2011 7/2012 3/2021		
		029350	R 23353	9/2011 12/2012 3/2021		
		032325	25119	3/2013 4/2014		
		033100	25151	7/2013 4/2014		
		036097	27766	1/2015 8/2015 2/2016		
		038908	30041	7/2016 3/2017 11/2017		
		039889	30151	2/2017		

MD - BOPI 12/2021

		040137	30241	1/2018 4/2017 1/2018		
		041118 041119	31011 31012	11/2017 7/2018		
		041642 041501 041675	31481 31483 31485	2/2018 11/2018		
		044961	34159	12/2019 10/2020		
4	Mărci	003278	2R 2078	9/1995 4/2005 3/2014 8/2014	(730) SEMPERIT REIFEN GmbH, AT	(730) Continental Reifen Austria GmbH, AT
		003279	2R 2079	9/1995 4/2005 8/2014 10/2014		
5	Marcă	010470	R 8829	3/2002 8/2002 8/2011	(730) Tillotts Pharma AG, A Swiss Company, CH Hauptstrasse 27, 4417 Ziefen, Elveția	(730) Tillotts Pharma AG, CH Baslerstrasse 15, 4310 Rheinfelden, Elveția
6	Mărci	010644	R 9019	5/2002 10/2002 10/2012 11/2012	(730) EURO-ALCO S.R.L., întreprindere mixtă, MD	(730) EURO-ALCO S.R.L., MD
		011103	R 9427	12/2002 5/2003 10/2012 11/2012 12/2012		
7	Marcă	010654	R 9022	5/2002 10/2002 12/2011 1/2012	(730) Syngenta European Regional Centre, Priestley Road, Surrey Research Park, Guildford, Surrey GU2 7YH, Regatul Unit	(730) Jealott's Hill International Research Centre, Bracknell, Berkshire, United Kingdom RG42 6EY, Regatul Unit
8	Marcă	010659	R 9026	5/2002 10/2002 1/2012	(730) Syngenta Crop Protection Inc., US	(730) SYNGENTA CROP PROTECTION, LLC, US
9	Marcă	010803	R 9179	8/2002 1/2003 3/2012	(730) Str. Vadul lui Vodă nr. 2, MD-2023, Chișinău, Republica Moldova	(730) Șos. Chișinău-Hîncești nr. 10, MD-6826, Sociteni, Ialoveni, Republica Moldova
10	Mărci	010874	R 9201	8/2002 1/2003 1/2012	(730) CEREXAGRI S.A., FR 1, rue des Freres Lumiere, B.P. 9, F-78373 PLAISIR Cedex, Franța	(730) CEREXAGRI, FR Parc St Christophe, Pôle Galilée 3, Niveau 1, 10 Avenue De L'Entreprise F-95863 Cergy Pontoise, Franța
		010875	R 9247	9/2002 2/2003 1/2012		
11	Marcă	010789	R 9552	2/2003 7/2003 11/2011 5/2012 5/2018	(730) RENAISSANCE PERFECT S.R.L., întreprindere cu capital străin, MD	(730) RENAISSANCE PERFECT S.R.L., MD
12	Mărci	013404	R 11135B	10/2004 7/2009 8/2013 6/2014 12/2015 3/2021	(730) Soira Investments Limited, CY Kyriakou Matsi, 16, EAGLE HOUSE, 6 <sup>th</sup> floor, 1082, Nicosia, Cipru	(730) ADELINK LIMITED, CY Kyriakou Matsi, 66, Egkomi, 2409, Nicosia, Cipru
		018810	R 17601	9/2008 2/2009 5/2016 3/2021		

		024115	R 18950	1/2009 11/2009 10/2018 3/2021		
		024113	R 19313	1/2009 2/2010 10/2018 3/2021		
		022956	R 19500	11/2008 3/2010 2/2018 3/2021		
		022109	R 19652	11/2009 4/2010 6/2014 11/2017 3/2021		
		025414	R 19946	8/2009 8/2010 7/2019 3/2021		
		022938	R 20402	11/2008 12/2010 2/2018 3/2021		
13	Mărci	018034	R 14634	10/2006 3/2007 3/2016 11/2013 3/2016 9/2021	(730) 6-3 Otemachi 2-chome, Chiyodaku, Tokyo 100-8162, Ja- ponia	(730) 1-2 Otemachi 1-chome, Chiyodaku, Tokyo, Japonia
		018035	R 14635	10/2006 3/2007 11/2013 3/2016 9/2021		
14	Mărci	021344	R 16894	4/2008 9/2008 8/2013 7/2017	(730) Hankook Technology Group CO., LTD., KR	(730) HANKOOK & COMPANY CO., LTD., KR
		024173	R 20639	1/2009 2/2011 8/2013 10/2018		
15	Marcă	029565	22678	10/2011 7/2012	(730) SĂLCUȚA S.R.L., întreprindere mixtă, MD	(730) SĂLCUȚA S.R.L., MD
16	Marcă	029853	23073	11/2011 10/2012	(730) Str. Nicolae H. Costin nr. 59, ap. 64, MD-2071, Chișinău, Republica Moldova	(730) Str. Sfatul Țării nr. 59, ap. 27, MD-2009, Chișinău, Republica Moldova
17	Marcă	029854	23126	1/2012 11/2012	(730) Str. Mihai Eminescu nr. 70, MD- 2012, Chișinău, Republica Moldova	(730) Str. Maria Drăgan nr. 28/3, MD- 2044, Chișinău, Republica Moldova
18	Marcă	030552	23553	4/2012 2/2013	(730) Str. Nicolai Dimo nr. 23, ap. 12, MD-2068, Chișinău, Republica Moldova	(730) Str. Alexandru cel Bun nr. 20, MD-2014, Chișinău, Republica Moldova
19	Marcă	029932	23747	11/2011 4/2013	(730) Str. Cetatea Albă nr. 176, MD- 2002, Chișinău, Republica Moldo- va	(730) Str. Voluntarilor nr. 15, MD- 2037, Chișinău, Republica Mol- dova

1	2	3	4	5	6	7
20	Mărci	031660  031661 031662 031663	25026  25027 25028 25029	11/2012 3/2014 8/2021  10/2012 3/2014 8/2021	(730) JX Nippon Oil & Energy Corporation, JP	(730) JXTG Nippon Oil & Energy Corporation, JP
21	Mărci	031660  031661 031662 031663	25026  25027 25028 25029	11/2012 3/2014 8/2021  10/2012 3/2014 8/2021	(730) JXTG Nippon Oil & Energy Corporation, JP	(730) ENEOS Corporation, JP
22	Marcă	042395	32037	7/2018 4/2019	(730) CARDIAX-PLUS S.R.L., MD	(730) MEAT HOUSE PRODUCTION S.R.L., MD
23	Desen/ model industrial	f 2006 0102	998	6/2007 3/2008 2/2017	(73) Str. Independenței nr. 10/5, ap. 12, MD-2060, Chișinău, Republica Moldova	(73) Bd. Renașterii Naționale nr. 20, MD-2024, Chișinău, Republica Moldova
24	Cerere de înregistrare a mărcii	046210	--	11/2020	(540)   (531) 03.01.01 03.01.25 11.01.10 11.01.25 25.01.15 25.01.19 27.05.17 29.01.15	(540)   (531) 03.01.01 03.01.25 11.01.10 11.01.25 25.01.15 25.01.19 29.01.15

## Lista contractelor de cesiune

Se publică următoarele date: numărul curent, obiectul de proprietate industrială, numărul și data depozitului, date despre prioritate, numărul titlului de protecție, numărul BOPI, date despre cedent, date despre cesionar, numărul și data înregistrării contractului

Nr. crt.	OPI	Nr. și data depozitului	Nr. titlului de protecție	Nr. BOPI	Date despre cedent	Date despre cesionar	Nr. și data înregistrării contractului
1	Marcă	040349 23.03.2017	31118	4/2017 7/2018	(730) BOTNARU Eugeniu, MD Str. Nicolai Dimo nr. 31, bloc 1, ap. 188, MD-2045, Chișinău, Republica Moldova	(730) Torrefazione Caffè Excelsior S.r.l., IT Via Laghi di Avigliana, 210 I-12022 Busca (CN), Italia	3466 10.11.2021
2	Marcă	031060 15.05.2012	25170	9/2012 4/2014 5/2017	(730) BERDOS Dorian, MD Str. George Meniuc nr. 25, MD-2009, Chișinău, Republica Moldova	(730) Grin-Farm S.R.L., MD Bd. Decebal nr. 91, MD-2038, Chișinău, Republica Moldova	3467 12.11.2021
3	Marcă	045439 21.01.2020	34356	3/2020 12/2020	(730) Johnson & Johnson, a corporation organized and existing under the laws of New Jersey, US	(730) LG HOUSEHOLD & HEALTH CARE LTD., KR 58, Saemunan-ro, Jongno-gu, Seoul, Republica Coreea	3468 15.11.2021

					One Johnson & Johnson Plaza, New Brunswick, New Jersey 08933, Statele Unite ale Americii		
4	Marcă	039743 10.11.2016	29779	12/2016 9/2017 8/2019	(730) VASILIEV Artiom, MD Bd. Decebal nr. 19, ap. 59, MD-2002, Chişinău, Republica Moldova	(730) BPAY S.R.L., MD Bd. Decebal nr. 23/2, of. 17A, MD-2002, Chişinău, Repu- blica Moldova	3469 15.11.2021
5	Marcă	021840 04.09.2007	R 17644	10/2008 3/2009 10/2017	(730) CRAMARENCO Iurie, MD Str. Nicolae H. Costin nr. 59, ap. 168, MD-2071, Chişinău, Republica Moldo- va	(730) MERAJI Nicolai, MD Bd. Decebal nr. 80, ap. 10, MD-2038, Chişinău, Repu- blica Moldova	3470 15.11.2021
6	Marcă	014377 16.03.2004	R 12538	3/2005 8/2005 10/2014	(730) DÎNGA Igori, MD Str. Luceafărul nr. 16, MD-2055, Vatra, Chişinău, Republica Moldova	(730) DÎNGA Igori, MD Str. Luceafărul nr. 16, MD-2055, Vatra, Chişinău, Republica Moldova IAGUPOV Roman, MD Str. Cahul nr. 22, ap. 9, MD-2005, Chişinău, Republica Moldova GÎNCU Mihail, MD Str. Romană nr. 28, ap. 39, MD-2005, Chişinău, Republica Moldova	3471 16.11.2021
7	Mărci	012912 07.05.2003	R 10697	11/2003 6/2004 10/2006 7/2013 6/2015 3/2017 11/2019	(730) GOMENIUK Iuri, MD Str. Studenţilor nr. 7, bloc 10, ap. 23, MD-2045, Chişinău, Republica Moldo- va	(730) MERAJI Nicolai, MD Bd. Decebal nr. 80, ap. 10, MD-2038, Chişinău, Republica Moldova	3472 17.11.2021
		032196 28.11.2012	25348	5/2013 5/2014 6/2015 3/2017 11/2019			
		040042 25.01.2017	30227	4/2017 4/2018 11/2019			
8	Mărci	011581 11.07.2002	R 9925	7/2003 12/2003 10/2012 12/2012 6/2015 1/2017	(730) YMK ADVISORS S.R.L., MD Str. Lenin nr. 2, bloc a, MD-6101, Ceadâr-Lunga, UTA Găgăuzia, Republica Moldova	(730) MERAJI Nicolai, MD Bd. Decebal nr. 80, ap. 10, MD-2038, Chişinău, Republica Moldova	3473 17.11.2021
		020446 14.12.2006	R 16591	1/2008 7/2008 1/2017 2/2017			
		040043 25.01.2017	31049	4/2017 7/2018			
9	Cereri de înregistrare a mărcilor	047707 17.03.2021  047708 17.03.2021	-	5/2021	(730) BUCURIA DULCE S.R.L., MD Str. Columna nr. 162, MD-2004, Chişinău, Republica Moldova	(730) MUELA-OLIVES, S.L., ES A 339 km 24,5, 14800 Priego de Córdoba, Spania	3474 18.11.2021

## Lista contractelor de licență

Se publică următoarele date: numărul curent, obiectul de proprietate industrială, numărul titlului de protecție, date despre licențiar, date despre licențiat, informații privind contractul de licență, numărul și data înregistrării contractului

Nr. crt.	OPI	Nr. și data de depozit	Nr. titlului de protecție	Nr. BOPI	Licențiar	Licențiat	Informații privind contractul de licență	Nr. și data înregistrării contractului
1	Marcă	025300 30.04.2009	R 19774	7/2009 6/2010 3/2019 9/2021	(730) Obschestvo s ograni- chennoy otvetstven- nostyu "INGAPHARM", RU 121471, Vn. Ter. g. munitsipalniy okrug Ochakovo- Matveevskoe, ul. Ry- abinovaya, d. 26, str. 10, kom. 6-21, or. Mos- cova, Federația Rusă	(791) Valenta Far- matsevtika, RU 141108, ul. Fa- brichnaya, d. 2, Moskovskaya oblast, g. Shchyolkovo, Federația Rusă	1. Licență exclusi- vă.  2. Termenul de acțiune al contrac- tului - pentru toată perioada de vala- bilitate a mărcii.  3. Teritoriul de acțiune al contrac- tului - Republica Moldova.	3475 18.11.2021

## Modificări în contractele de licență

În baza cererii nr. 5376 din 09.09.2021 privind modificarea contractului de licență neexclusivă nr. 2560 înregistrat la 17.12.2015 (BOPI nr. 1/2016), referitor la marca nr. IR 1126036, încheiat între licențiarul Boguslavskaya Karina Irekovna, RU și licențiatul Akționerное obșchestvo „Kazanskii jirovoi Kombinat”, RU, se acceptă modificările în redacția Acordului adițional din 11.08.2021, după cum urmează:

- se prelungește termenul de valabilitate al contractului până la 23.11.2022.

## FA9A Lista cererilor de brevet de invenție retrase

Se publică următoarele date: numărul curent, codul țării conform normei ST. 3 OMPI, numărul depozitului, data depozitului, numărul BOPI în care a fost publicată cererea de brevet de invenție, articolul din Legea nr.50/2008 în baza căruia a fost retrasă cererea

Nr. crt.	Cod ST. 3 OMPI	(21) Nr. depozit	(22) Data depozit	(41) Nr. BOPI	Art.
1	US	a 2019 0022	2019.04.02	12/2020	51(2)
2	US	a 2019 0023	2019.04.02	12/2020	51(2)
3	JP	a 2016 0113	2014.08.12	3/2017	46, 91(2)
4	US	a 2016 0076	2014.12.02	10/2016	46, 91(2)
5	US	a 2019 0020	2019.03.27	12/2020	51(2)
6	MD	a 2020 0070	2020.09.07	-	46, 91(2)

## FC9A Lista cererilor de brevet de invenție respinse

Se publică următoarele date: numărul curent, codul țării conform ST. 3 OMPI, numărul depozitului, data depozitului, numărul BOPI în care a fost publicată cererea de brevet de invenție, articolul din Legea nr.50/2008 în baza căruia a fost respinsă cererea

Nr. crt.	Cod ST. 3 OMPI	(21) Nr. depozit	(22) Data depozit	(41) Nr. BOPI	Art.
1	MD	a 2020 0084	2020.12.02	-	10
2	MD	a 2021 0051	2021.07.27	-	33(9)
3	MD	a 2021 0052	2021.07.27	-	33(9)

## MM4A Lista brevetelor de invenție a căror valabilitate a încetat înainte de termen prin neachitarea taxei de menținere în vigoare a brevetului, conform art. 68 din Legea nr. 50/2008 (cu dreptul de restabilire)

Se publică următoarele date: numărul curent, titularul și codul țării conform normei ST.3 OMPI, numărul brevetului, numărul depozitului, data depozitului, data încetării valabilității

Nr. crt.	(73) Titular, cod ST.3 OMPI	(11) Nr. brevet	(21) Nr. depozit	(22) Data depozit	Data încetării valabilității
1	UNIVERSITATEA DE STAT DIN MOLDOVA, MD	4476	a 2016 0057	2016.05.20	2021.05.20
2	EGIS GYÖGYSZERGYÁR ZÁR-TKÖRŰEN MŰKÖDŐ RÉSZVÉ-NYTÁRSASÁG, HU	4557	a 2013 0094	2012.05.04	2021.05.04
3	UNIVERSITATEA DE STAT DIN MOLDOVA, MD	4570	a 2016 0050	2016.05.10	2021.05.10

## FA9Y Lista cererilor de brevet de invenție de scurtă durată retrase

Se publică următoarele date: numărul curent, codul țării conform normei ST. 3 OMPI, numărul depozitului, data depozitului, numărul BOPI în care a fost publicată cererea de brevet de invenție, articolul din Legea nr.50/2008 în baza căruia a fost retrasă cererea

Nr. crt.	Cod ST. 3 OMPI	(21) Nr. depozit	(22) Data depozit	(41) Nr. BOPI	Art.
1	MD	s 2020 0061	2020.06.09	-	46, 91(2)

## FC9Y Lista cererilor de brevet de invenție de scurtă durată respinse

Se publică următoarele date: numărul curent, codul țării conform ST. 3 OMPI, numărul depozitului, data depozitului, numărul BOPI în care a fost publicată cererea de brevet de invenție, articolul din Legea nr.50/2008 în baza căruia a fost respinsă cererea

Nr. crt.	Cod ST. 3 OMPI	(21) Nr. depozit	(22) Data depozit	(41) Nr. BOPI	Art.
1	MD	s 2021 0015	2021.02.25	-	12(2)

## MM9Y Lista brevetelor de invenție de scurtă durată a căror valabilitate a încetat înainte de termen prin neachitarea taxei de menținere în vigoare a brevetului, conform art. 68 din Legea nr. 50/2008 (cu dreptul de restabilire)

Se publică următoarele date: numărul curent, titularul și codul țării conform normei ST.3 OMPI, numărul brevetului, numărul depozitului, data depozitului, data încetării valabilității

Nr. crt.	(73) Titular, cod ST.3 OMPI	(11) Nr. brevet	(21) Nr. depozit	(22) Data depozit	Data încetării valabilității
1	INSTITUTUL DE GENETICĂ, FIZIOLOGIE ȘI PROTECȚIE A PLANTELOR, MD	1114	s 2016 0066	2016.05.19	2021.05.19
2	COSTRU Tudor, MD	1406	s 2019 0050	2019.05.14	2021.05.14

## ND4Y Lista brevetelor de invenție de scurtă durată al căror termen de valabilitate a fost prelungit

Se publică următoarele date: numărul curent, numărul brevetului, numărul depozitului, data depozitului, titularul, data expirării termenului de valabilitate a brevetului, data expirării termenului de valabilitate prelungit

Nr. crt.	(11) Nr. brevet	(21) Nr. depozit	(22) Data depozit	(73) Titular	Data expirării termenului de valabilitate a brevetului	Data expirării termenului de valabilitate prelungit
1	1057	s 2015 0167	2015.12.23	CEAPA Grigore, MD	2021.12.23	2025.12.23
2	1164	s 2017 0018	2016.03.24	INSTITUTUL DE ZOOLOGIE, MD	2022.03.24	2026.03.24

## Lista cererilor de înregistrare a mărcilor retrase

Se publică următoarele date: numărul curent, numărul de depozit, data de depozit, data retragerii cererii, motivele de retragere în conformitate cu Legea nr. 38/2008, numărul BOPI în care a fost publicată cererea de înregistrare a mărcii

Nr. crt.	(210) Nr. de depozit	(220) Data de depozit	Data retragerii	Motivele de retragere	Nr. BOPI
1	045027	2019.10.18	2021.11.05	Art. 44 (4) a și b	12/2019
2	045079	2019.10.30	2021.11.04	Art. 44 (4) a	12/2019
3	045370	2020.01.02	2021.11.26	Art. 44 (4) a	3/2020
4	045864	2020.04.10	2021.11.16	Art. 44 (4) a	8/2020
5	045887	2020.04.15	2021.11.01	Art. 44 (4) a	7/2020
6	046033	2020.05.20	2021.11.01	Art. 44 (4) a	7/2020
7	046050	2020.05.25	2021.11.05	Art. 44 (4) a	7/2020
8	046321	2020.03.02	2021.11.24	Art. 44 (4) a	9/2020
9	046327	2020.07.09	2021.11.26	Art. 44 (4) a	9/2020



## Lista cererilor de înregistrare a mărcilor respinse

Se publică următoarele date: numărul curent, numărul de depozit, data de depozit, denumirea mărcii, solicitantul și codul țării conform normei ST.3 OMPI, data expedierii deciziei de respingere, numărul BOPI în care a fost publicată cererea de înregistrare a mărcii

Nr crt.	(210) Nr. de depozit	(220) Data de depozit	(540) Reproducerea mărcii	(730) Solicitant cod ST.3 OMPI	Data expedierii deciziei de respingere	(441) Nr. BOPI
1	046176	2020.06.10	DOMESTOS POWER 5 PLATINUM	Unilever IP Holdings B.V., NL	2021.11.25	9/2020
2	046453	2020.07.27	ENAT	Mega Lifesciences Public Company Limited, TH	2021.11.26	12/2020
3	046577	2020.08.24	ROYAL seeds	ALEX GRUP OIL S.R.L., MD	2021.11.29	1/2021
4	046647	2020.08.24	skinfood	BUȘILA Adrian, MD	2021.11.29	1/2021
5	046734	2020.09.04	secret Key	JOUNG Jin Oh, KR	2021.11.19	11/2020
6	046838	2020.09.28	bager	TRANSVEMIRS S.R.L., MD	2021.11.09	1/2021
7	046934	2020.10.16	TURBO MAX	Duracell Batteries BVBA, BE	2021.11.04	2/2021
8	046945	2020.10.19	CARAMILK	Kraft Foods Schweiz Holding GmbH, CH	2021.11.09	2/2021
9	046963	2020.10.23	SMACHNE KACHE- NIA СМАЧНЕ КАЧЕНЯ	VLASOV Alexandr, MD	2021.11.26	1/2021
10	046984	2020.10.28	TASTE OF PINK GRAPEFRUIT	European Refreshments, IE	2021.11.29	2/2021
11	047080	2020.11.13	DARK HORSE	E. & J. Gallo Winery, corporație din statul California, US	2021.11.29	3/2021
12	047082	2020.11.13	A	E. & J. Gallo Winery, corporație din statul California, US	2021.11.25	3/2021
13	047202	2020.12.07	invena	CĂTĂDENI-LUX S.R.L., MD	2021.11.29	2/2021
14	047222	2020.12.11	LUX LIGHT	CEGOLTAR S.R.L., MD	2021.11.30	2/2021
15	047236	2020.12.14	daisy	GAISINSCHII Alexandr, MD	2021.11.04	2/2021
16	047582	2021.02.23	BRIO	BRIO TESTE EDUCATIONALE S.R.L., RO	2021.11.26	4/2021

## Lista certificatelor de înregistrare a mărcilor al căror termen de valabilitate a expirat (inclusiv termenul de grație) conform art. 16 (5) din Legea nr. 38/2008

Se publică următoarele date: numărul curent, numărul de ordine al înregistrării, numărul de depozit, denumirea mărcii, data expirării valabilității, titularul și codul țării conform normei ST. 3 OMPI

Nr. crt.	(111/116) Nr. înregistrării	(210) Nr. de depozit	(540) Denumirea mărcii	(181/186) Data expirării valabilității	(730) Titularul și adresa, cod ST. 3 OMPI
1	2	3	4	5	6
1	2R 275	000480	OLD HOLBORN	2021.05.05	Gallaher Limited, GB Members Hill, Brooklands Road, Weybridge, Surrey KT13 0QU, Regatul Unit
2	R 8646	010248	SNICKERS CRUNCHER	2021.05.02	MARS, INCORPORATED, US 6885 Elm Street, McLean, Virginia 22101- 3883, Statele Unite ale Americii
3	R 8651	010265	BRILLIOR	2021.05.21	UPJOHN US 1 LLC, US 235 East 42nd Street, New York, N.Y. 10017, Statele Unite ale Americii
4	R 8691	010229	auto MARKET	2021.05.07	Poliproject Exhibitions S.R.L., MD Str. Maria Cebotari nr. 19, MD-2012, Chișinău, Republica Moldova
5	R 8706	010278	GURMAN	2021.05.23	SAPOJNIC Alexandru, MD Str. Trandafirilor nr. 1, MD-2039, Stăuceni, Chișinău, Republica Moldova
6	R 8707	010279	BANKIR	2021.05.23	SAPOJNIC Alexandru, MD Str. Trandafirilor nr. 1, MD-2039, Stăuceni, Chișinău, Republica Moldova

**MD - BOPI 12/2021**

1	2	3	4	5	6
7	R 8731	010247	CONFETTI	2021.05.02	MARS, INCORPORATED, US 6885 Elm Street, McLean, Virginia 22101-3883, Statele Unite ale Americii
8	R 8747	010292	L Lucinski Luchinski	2021.05.23	LUCINSCHI Chiril, MD Chişinău, Republica Moldova
9	R 8751	010296	ДРЕВНИЙ МОНАХ	2021.05.31	LaVina Group S.R.L., MD Str. 27 August nr. 96, MD-2003, Durlleşti, Chişinău, Republica Moldova
10	R 8795	010222	TUDORIȚA	2021.05.03	TUDORA-VIN S.A., MD Bd. Ştefan cel Mare nr. 274, MD-4239, Tudora, Tighina, Republica Moldova
11	R 8800	010328	CNH	2021.05.31	CNH Industrial N.V., GB Cranes Farm Road, Basildon, Essex SS14 3AD, Regatul Unit
12	R 8875	010224	GLADIATOR vodcă	2021.05.02	BABII Sergiu, MD Str. Ştefan cel Mare nr. 30, MD-3101, Bălţi, Republica Moldova
13	R 8955	010277	frutina FPO	2021.05.10	THE COCA-COLA COMPANY, corporația statului Delaware, US One Coca-Cola Plaza, Atlanta, GA 30313, Statele Unite ale Americii
14	R 9042	010382	Tempo	2021.05.15	ORANGE MOLDOVA S.A., întreprindere mixtă, MD Str. Alba-lulia nr. 75, MD-2071, Chişinău, Republica Moldova
15	R 9139	010288	СМУГЛЯНКА МОЛДАВАНКА	2021.05.17	STRIMEDIT S.R.L., MD Str. Cosmonauţilor nr. 6, MD-2005, Chişinău, Republica Moldova
16	R 9974	010428	СОЛНЕЧНЫЙ SOLNECHNY	2021.05.07	VISMOS S.A., combinat de vinuri spumante și de marcă, întreprindere mixtă, MD Str. Uzinelor nr. 5, MD-2023, Chişinău, Republica Moldova
17	R 10050	010324	AVENUE	2021.05.30	Gallaher Limited, GB Members Hill, Brooklands Road, Weybridge, Surrey KT13 0QU, Regatul Unit
18	22251	029213	ŞCOALA AUTO Ş DRIVE EXPERT	2021.05.12	SIRCOVSCHI Veaceslav, MD Str-la M. Gorki nr. 2, MD-3500, Orhei, Republica Moldova
19	22403	029166	ROMICLAR	2021.05.03	ASFARMA-MEDICAL S.R.L., întreprindere cu capital străin, MD Str. Grigore Ureche nr. 56/1, of. 6, MD-2045, Chişinău, Republica Moldova
20	22413	029199	fiecare zi se schimbă cu oran- ge	2021.05.10	Orange Brand Services Limited, GB 3 More London Riverside, London SE1 2AQ, Regatul Unit
21	22439	029161	SIMBA Great Plains	2021.05.06	AGRO-LIUCCA S.R.L., MD Str. Mihai Eminescu nr. 1, MD-5400, Rezina, Republica Moldova
22	22440	029210	PARLIAMENT P	2021.05.11	PHILIP MORRIS BRANDS S.A.R.L., CH Quai Jeanrenaud 3, CH-2000 NEUCHÂTEL, Elveția
23	22445	029198	every day changes with orange	2021.05.10	Orange Brand Services Limited, GB 3 More London Riverside, London SE1 2AQ, Regatul Unit
24	22446	029200	каждый день меняется с oran- ge	2021.05.10	Orange Brand Services Limited, GB 3 More London Riverside, London SE1 2AQ, Regatul Unit
25	22448	029223	S CAPITAL CITY SERVICE Your connection base	2021.05.13	Reprezentanța din Moldova a Companiei En- gleze Capital City Service Limited, MD Bd. Dacia nr. 10/1, MD-2043, Chişinău, Republica Moldova
26	22449	029239	NEXUS	2021.05.16	Google LLC, a Limited Liability Company or- ganized under laws of State of Delaware, US 1600 Amphitheatre Parkway, Mountain View, California 94043, Statele Unite ale Americii
27	22450	029240	nexus	2021.05.16	Google LLC, a Limited Liability Company or- ganized under laws of State of Delaware, US 1600 Amphitheatre Parkway, Mountain View, California 94043, Statele Unite ale Americii

1	2	3	4	5	6
28	22451	029251	MULTIFIT	2021.05.18	MULTIFIT Tiernahrungs GmbH, DE Westpreussenstrasse 32-38, 47809 Krefeld, Germania
29	22452	029253	ПСИХОЛОГИЯ УСПЕХА	2021.05.19	POPOVICI Aliona, MD Str. Ion Creangă nr. 43 A, ap. 51, MD-2064, Chişinău, Republica Moldova
30	22523	029290	HEALON ENDO- COAT	2021.05.24	AMO Uppsala AB, SE Box 6406, 75136 Uppsala, Suedia
31	22546	029289	MOLDGOLDVIN	2021.05.31	CASTEL MIMI S.R.L., MD Str. Dacia nr. 1, MD-6512, Bulboaca, Anenii Noi, Republica Moldova
32	22556	029227	Marcă figurativă	2021.05.16	Edison Nation, LLC, North Carolina limited liability company, US 520 Elliot Street, Suite 200, Charlotte, NC 28202, Statele Unite ale Americii
33	22557	029322	effetto	2021.05.31	INFINITO-COM S.R.L., societate comercială, MD Str. Balneară nr. 1, ap. 36, MD-2046, Vadul lui Vodă, Chişinău, Republica Moldova
34	22574	029295	Best Western PLUS	2021.05.25	Best Western International, Inc., US 6201 North 24 <sup>th</sup> Parkway, Phoenix, Arizona 85016, Statele Unite ale Americii
35	22575	029296	Best Western PLUS	2021.05.25	Best Western International, Inc., US 6201 North 24 <sup>th</sup> Parkway, Phoenix, Arizona 85016, Statele Unite ale Americii
36	22578	029302	VP	2021.05.25	Playboy Enterprises International, Inc., US 680 North Lake Shore Drive, Chicago, Illinois 60611, Statele Unite ale Americii
37	22589	029237	IMC MARKET	2021.05.17	IMC GROUP S.R.L., MD Bd. Dacia nr. 31, MD-2060, Chişinău, Republica Moldova
38	22608	029194	QUEKLINE	2021.05.06	GlaxoSmithKline Trading Services Limited, IE Currabinny, Carrigaline, County Cork, Irlanda
39	22662	029208	MG CAR AC- CESSORIES	2021.05.11	PLĂMĂDEALĂ Andrei, MD Str. Horelor nr. 42, MD-6526, Mereni, Anenii Noi, Republica Moldova
40	22665	029264	ТЕМП	2021.05.24	DEMCAR-IMPEX S.R.L., MD Str. Bulgară nr. 99, ap. 11, MD-2001, Chişinău, Republica Moldova
41	22666	029266	SL SANITARI DE LUS- SO	2021.05.24	DEMCAR-IMPEX S.R.L., MD Str. Bulgară nr. 99, ap. 11, MD-2001, Chişinău, Republica Moldova
42	22687	029214	ДУКАТ	2021.05.12	DUKAT d.d., HR 10000 Zagreb, Ulica Marijana Cavica 9, Croația
43	22688	029291	Хлібний Дар	2021.05.25	NECHITAILO Svyatoslav I., UA Str. Zanikovețkoi 4, ap. 27, 01001, Kiev, Ucraina
44	22698	029193	IMPEX MAXDIN	2021.05.11	BUZU Viorel, MD Str. Hotin nr. 12, MD-3505, Orhei, Republica Moldova
45	22699	029225	PIANO	2021.05.10	STOIANOV Viorel, MD Str. N. Moroşanu nr. 10, MD-2008, Chişinău, Republica Moldova
46	22700	029262	DOZA TA DE ENERGIE	2021.05.24	ECLAT-COM S.R.L., societate comercială, MD Str. Ginta Latină nr. 9, bloc 2, ap. 4, MD-2044, Chişinău, Republica Moldova
47	22701	029303	DOZA	2021.05.27	ECLAT-COM S.R.L., societate comercială, MD Str. Ginta Latină nr. 9, bloc 2, ap. 4, MD-2044, Chişinău, Republica Moldova
48	22709	029222	EUROPARK	2021.05.13	EUROPARC S.R.L., MD Şos. Balcani nr. 4, bloc 2, ap. 46, MD-2005, Chişinău, Republica Moldova
49	22710	029282	EBONY BLACK MULTI- FILTER	2021.05.25	Harrington Development Inc., PA Arango-Orillac Bldg. East 54 <sup>th</sup> street, Panama, Panama
50	22719	029320	CADILLAC CUE	2021.05.30	GENERAL MOTORS LLC, a limited liability company organized and existing under the laws of the State of Delaware, US 300 Renaissance Center, City of Detroit, State of Michigan 48265-3000, Statele Unite ale Americii

**MD - BOPI 12/2021**

1	2	3	4	5	6
51	22735	029305	TRAVELSIM	2021.05.26	BURLACU Dumitru, MD Str. Ghica-Vodă nr. 24, ap. 4, MD-5201, Drochia, Republica Moldova
52	22772	029274	ДЖУЛИАНА	2021.05.23	DOTCHIRNE PIDPRIEMSTVO „KONDI- TERSKA KORPORATZIA «ROSHEN»”, UA Vul. Pavla Usenko 8, UA-02105, Kyiv, Ucraina
53	22774	029314	Marcă figurativă	2021.05.27	COJOCARU Ruslan, MD Str. M. Sadoveanu nr. 2, bloc 1, ap. 84, MD-2044, Chişinău, Republica Moldova
54	22776	029275	ЛЕБЕДУШКА	2021.05.23	GOMENIUK Iuri, MD Str. Bulgară nr. 64, ap. 60, MD-3100, Bălţi, Republica Moldova
55	22778	029277	ПРАЛИНЭЛЬ	2021.05.23	GOMENIUK Iuri, MD Str. Bulgară nr. 64, ap. 60, MD-3100, Bălţi, Republica Moldova
56	22816	029196	GENINAX	2021.05.10	MSD International Holdings GmbH, CH Weystrasse 20, CH-6000, Lucerne 6, Elveția
57	22850	029160	fantini	2021.05.06	AGRO-LIUCCA S.R.L., MD Str. Mihai Eminescu nr. 1, MD-5400, Rezina, Republica Moldova
58	22851	029254	Fruit breeze	2021.05.19	Limited Liability Company „TM-Servis”, RU 8, 2-nd Brestskaya str., RU-125047 Moscow, Federația Rusă
59	22854	029297	Best Western PREMIER	2021.05.25	Best Western International, Inc., US 6201 North 24 <sup>th</sup> Parkway, Phoenix, Arizona 85016, Statele Unite ale Americii
60	22855	029298	Best Western PREMIER	2021.05.25	Best Western International, Inc., US 6201 North 24 <sup>th</sup> Parkway, Phoenix, Arizona 85016, Statele Unite ale Americii
61	22888	029181	ЖУРНАЛ Работай!	2021.05.05	Отдхай S.R.L., publicație periodică, revistă, MD Str. Mihail Kogălniceanu nr. 76, of. 4, MD-2009, Chişinău, Republica Moldova
62	22954	029312	CU UN PAS ÎNA- INTE	2021.05.27	TOPALO Arcadie, MD Str. Igor Vieru nr. 2, bloc 1, ap. 42, MD-2075, Chişinău, Republica Moldova
63	22973	029321	FashionMarket	2021.05.31	COSNICEANU Viorel, MD Str. Dimitrie Cantemir nr. 39, MD-2003, Dorlești, Chişinău, Republica Moldova
64	23034	029311	НА ШАГ ВПЕРЕДИ	2021.05.27	TOPALO Arcadie, MD Str. Igor Vieru nr. 2, bloc 1, ap. 42, MD-2075, Chişinău, Republica Moldova
65	23053	029183	ЕКОРИПЕ	2021.05.05	BADURCHIN Vadim Ivanovici, UA Ul. Krasnodonskaia, dom. 58-A, kv. 56, g. Donețc 83017, Ucraina
66	23116	029157	AGROSELECT SEMENCES	2021.05.04	AMG-AGROSELECT COMERȚ S.R.L., MD Str. A. Șciusev nr. 83, MD-2012, Chişinău, Republica Moldova
67	23119	029174	Хлібний Дар SINCE 2002	2021.05.03	NECHITAILO Svyatoslav I., UA Str. Zankovetkoi 4, ap. 27, 01001, Kiev, Ucraina
68	23137	029228	GYRO BOWL	2021.05.16	Edison Nation, LLC, North Carolina limited liability company, US 520 Elliot Street, Suite 200, Charlotte, NC 28202, Statele Unite ale Americii
69	23269	029211	PARLIAMENT Vă mulțumim pentru alegerea Dumneavoastră	2021.05.11	PHILIP MORRIS BRANDS S.A.R.L., CH Quai Jeanrenaud 3, CH-2000 NEUCHÂTEL, Elveția
70	23318	029232	EROICĂ EPIC	2021.05.18	CHATEAU TRAIAN S.R.L., MD Str. Vasile Alecsandri nr. 79, MD-2012, Chişinău, Republica Moldova
71	23319	029233	EROICĂ EPIC	2021.05.18	CHATEAU TRAIAN S.R.L., MD Str. Vasile Alecsandri nr. 79, MD-2012, Chişinău, Republica Moldova
72	23320	029234	VORONIN	2021.05.18	CHATEAU TRAIAN S.R.L., MD Str. Vasile Alecsandri nr. 79, MD-2012, Chişinău, Republica Moldova
73	23321	029235	БОРОНИН	2021.05.18	CHATEAU TRAIAN S.R.L., MD Str. Vasile Alecsandri nr. 79, MD-2012, Chişinău, Republica Moldova

1	2	3	4	5	6
74	23322	029236	VV VORONIN	2021.05.18	CHATEAU TRAIAN S.R.L., MD Str. Vasile Alecsandri nr. 79, MD-2012, Chişinău, Republica Moldova
75	23380	029192	Marcă figurativă	2021.05.10	NUMEX & CO S.R.L., societate comercială, MD Str. Alecu Russo nr. 1, MD-2068, Chişinău, Republica Moldova
76	23382	029202	ФАКТОР ВЛАСТИ	2021.05.10	RADIO MEDIA GROUP S.R.L., MD Str. Ghiocailor nr. 1, MD-2008, Chişinău, Republica Moldova
77	23383	029203	ПОЛИТПРИХОД	2021.05.10	RADIO MEDIA GROUP S.R.L., MD Str. Ghiocailor nr. 1, MD-2008, Chişinău, Republica Moldova
78	23385	029293	grand hall the shopping cen- ter	2021.05.27	MANOLII S.R.L., întreprindere mixtă, MD Bd. C. Negruzzi nr. 2, bloc 4, MD-2001, Chişinău, Republica Moldova
79	23407	029205	Las' că-i ghini	2021.05.10	DND MEDIA S.R.L., MD Str. Serghei Lazo nr. 40, MD-2004, Chişinău, Republica Moldova
80	23408	029259	farm Doctor	2021.05.20	MARGINE Leonid, MD Str. Nicolae H. Costin nr. 57, ap. 170, MD-2051, Chişinău, Republica Moldova
81	23457	029280	Voyage V Desire SUPER SLIMS	2021.05.25	Harrington Development Inc., PA Arango-Orillac Bldg., East 54 <sup>th</sup> street, Panama, Panama
82	23484	029306	B D BAGGIES	2021.05.26	G. & G. s.r.l., IT Via C. A. Pizzardi, 50-40138 Bologna, Italia
83	23673	029286	ALWAYS WITH A SMILE	2021.05.06	OLEYNYKOV Oleksandr, UA Vul. Dneprostroyevskaya, 47, 51918, Dne- prodzerzhinsk, Dnepropetrovskaya obl., Ucraina
84	23729	029278	PL FAMOUS QUALITY PRIME <i>Luxe</i> UNIQUE PATENTED HOLDER INNOVATION IN DESIGN FOR EX- CEPTIONAL FLAVOUR	2021.05.25	Harrington Development Inc., PA Arango-Orillac Bldg., East 54 <sup>th</sup> street, Panama, Panama
85	23730	029279	PL FAMOUS QUALITY PRIME <i>Deluxe</i> UNIQUE PATENTED HOLDER BLUE	2021.05.25	Harrington Development Inc., PA Arango-Orillac Bldg., East 54 <sup>th</sup> street, Panama, Panama
86	24094	029308	Marcă figurativă	2021.05.27	KILOVATII Alexandr, MD Bd. C. Negruzzi nr. 6, bloc 2, ap. 5, MD-2001, Chişinău, Republica Moldova
87	24311	029186	СТАРЫЙ ОТЕЛЬ	2021.05.12	VINĂRIA BOSTAVAN S.R.L., întreprindere mixtă, MD MD-5352, Etulia, Vulcăneşti, UTA Găgăuzia, Republica Moldova
88	25652	029307	FemaN	2021.05.27	Fabrika elektromaterijala i alata Nolic FEMAN DOO, RS Ul. Vihorska nr. 1, 35000, Jagodina, Serbia

## Lista mărcilor valabilitatea înregistrării cărora expiră în mai 2022

Se publică următoarele date: numărul curent, numărul de ordine al înregistrării, numărul de depozit, denumirea mărcii, data expirării valabilității, titularul și codul țării conform normei ST. 3 OMPI

Nr. crt.	(111/116) Nr. înregis- trării	(210) Nr. de depozit	(540) Denumirea mărcii	(181/186) Data expirării valabilității	(730) Titularul, cod ST. 3 OMPI
1	2	3	4	5	6
1	R 9612	011302	Lactis	2022.05.14	Lactis S.A., MD
2	R 9615	011304	INDOLA	2022.05.15	Henkel AG & Co. KGaA, DE

MD - BOPI 12/2021

1	2	3	4	5	6
3	R 9630	011340	МОНАСТЫРСКИЙ СВИТОК	2022.05.22	Wine International Project S.R.L., întreprindere cu capital străin, MD
4	R 9634	011347	Ciocolatiера Шоколадница	2022.05.23	COMAN Olga, MD
5	R 9646	011370	АЗАРАН	2022.05.27	Hemofarm A.D., RS
6	R 9647	011371	ПАНКЛАВ	2022.05.27	Hemofarm A.D., RS
7	R 9648	011372	РАСИФИКА	2022.05.29	FCA US LLC, (a limited liability company organized and existing under the laws of the State of Dela- ware), US
8	R 9704	011338	UAP	2022.05.20	UNIAGROPROTECT, Uniunea Re- publicană a Asociațiilor Producători- lor Agricoli, MD
9	R 9855	011374	ВЕЧЕРНИЕ ОГНИ	2022.05.30	KVINT, societate pe acțiuni de tip închis, fabrică de vinuri și coniacuri din Tiraspol, MD
10	R 9935	011712	INTERGRAPE	2022.05.02	MOLDAVSCHII STANDART S.R.L., întreprindere cu capital străin, fabri- că de vinuri și divinuri, MD
11	R 10065	011312	MAGNUM OPUS	2022.05.16	OPUS ONE WINERY LLC, US
12	R 10066	011351	PRESTIGIU	2022.05.27	VINURI IALOVENI S.A., MD
13	R 10154	011296	Flori de câmp	2022.05.02	DEVELOPMENT-GROUP S.R.L., întreprindere cu capital străin, MD
14	23663	031098	DANSICONS	2022.05.15	DÎRDA Iurie, MD
15	23670	031023	PERUNIȚA	2022.05.03	BUCURIA PENTRU TOȚI S.R.L., întreprindere mixtă, MD
16	23671	031024	PERUNITSA	2022.05.03	BUCURIA PENTRU TOȚI S.R.L., întreprindere mixtă, MD
17	23672	031040	AE AUDIT-EXACT	2022.05.07	AUDIT-EXACT S.A., MD
18	23696	031029	BYDRY	2022.05.03	SUN PHARMACEUTICAL INDUS- TRIES LIMITED, IN
19	23706	031052	LUCIANO	2022.05.10	CASA PRACTICĂ S.R.L., MD
20	23707	031053	NeoCitran	2022.05.10	Novartis Consumer Health S.A., CH
21	23708	031090	DANIEL RIZOTTO	2022.05.16	AUROPAC-SERVICE S.R.L., MD
22	23728	031044	FLORART	2022.05.08	FLORPRIM-ART S.R.L., societate comercială, MD
23	23737	031030	WOODFORD RESERVE	2022.05.03	Brown-Forman Distillery, Inc., a Delaware corporation, US
24	23738	031050	FINCOMPAY banca mea 24	2022.05.10	BANCA DE FINANȚE ȘI COMERȚ S.A., MD
25	23748	031055	FORNET	2022.05.10	ISHIHARA SANGYO KAISHA, LTD., JP
26	23749	031056	NISSHIN	2022.05.10	ISHIHARA SANGYO KAISHA, LTD., JP
27	23789	031126	DREWEX	2022.05.22	SOCOLOV Anatolii, MD
28	23797	031138	SEVER	2022.05.22	COGHITIN Roman, MD
29	23798	031129	PLANTER'S	2022.05.23	BIRIVOFARM S.R.L., MD
30	23812	031049	BELDIMAN	2022.05.08	AUTOCURAT S.R.L., MD
31	23818	031149	БАЙДРАЙ	2022.05.24	SUN PHARMACEUTICAL INDUS- TRIES LIMITED, IN
32	23839	031145	linia H <sub>2</sub> O	2022.05.24	VITASANMAX S.R.L., MD
33	23852	031091	mimi	2022.05.16	CASTEL MIMI S.R.L., MD
34	23861	031116	AVIROLET	2022.05.17	SUN PHARMACEUTICAL INDUS- TRIES LIMITED, IN
35	23865	031013	Med Way Centru de Agreement Sănătatea Pacientului - Lege Supremă	2022.05.02	LASART S.R.L., MD
36	23878	031131	PRIMII PAȘI	2022.05.22	BUSINESS-IMPULS S.R.L., firmă, MD
37	23888	031168	SCION	2022.05.28	TOYOTA JIDOSHA KABUSHIKI KAISHA (also trading as Toyota Motor Corpo- ration), JP
38	23889	031140	F&D	2022.05.22	SHENZHEN FENDA TECHNOLO- GY HOLDING LIMITED, CN
39	23890	031048	ESKIMO FRIGO ÎNGHEȚATĂ DE FRIȘCĂ ÎN GLAZURĂ DE CIOCOLATĂ	2022.05.08	INCOMLAC S.A., MD
40	23891	031109	AROMA SOARELUI	2022.05.18	FLOAREA SOARELUI S.A., MD

1	2	3	4	5	6
41	23892	031135	DELIA	2022.05.22	BIRIVOFARM S.R.L., MD
42	23897	031167	золотой днестр	2022.05.30	BUKET MOLDAVII, societate pe acțiuni de tip închis, MD
43	23915	031028	Garden cosmetic	2022.05.07	CLEBER S.R.L., firmă, MD
44	23926	031054	Дом рыбака	2022.05.10	JURA Veaceslav, MD
45	23927	031146	AVI CLIMA PROFESSIONAL AIR CONDITIONING & HEATING SOLU- TII COMPLETE DE CLIMATIZARE	2022.05.24	AVI CLIMA S.R.L., MD
46	23933	031104	REHABITUATE	2022.05.16	MONSTER ENERGY COMPANY, a Delaware corporation, US
47	23940	031082	L&M RED LABEL	2022.05.11	PHILIP MORRIS PRODUCTS S.A., CH
48	23944	031102	L&M BLUE LABEL	2022.05.16	PHILIP MORRIS PRODUCTS S.A., CH
49	23955	031080	KLIMAT.MD	2022.05.14	TOTAL PRIM STUDIO S.R.L., MD
50	23956	031127	MALTEX	2022.05.22	SOCOLOV Anatolii, MD
51	23973	031159	Picătura ADEZIV INSTANTANEU	2022.05.28	SIDELA SA, UY
52	23974	031160	Poxilina 10 min.	2022.05.28	SIDELA SA, UY
53	23975	031161	POXIPOL 10 min. SUDURĂ PLASTICĂ	2022.05.28	SIDELA SA, UY
54	23997	031170	Apă DOMNEASCA APĂ MINERALĂ NATURALĂ	2022.05.29	BORDEI Gheorghe, MD
55	23998	031164	GL SRL "Glavzplasan"	2022.05.30	GLAVZPLASAN S.R.L., MD
56	24015	031042	MONSTER DETOX	2022.05.07	Monster Energy Company, a Dela- ware corporation, US
57	24021	031021	Hanes	2022.05.02	HBI Branded Apparel Enterprises, LLC, US
58	24022	031022	HANES	2022.05.02	HBI Branded Apparel Enterprises, LLC, US
59	24024	031083	ultracaptic	2022.05.11	Aktiebolaget Electrolux, SE
60	24025	031107	GELIBERT	2022.05.21	GELIBERT S.R.L., MD
61	24026	031124	cam	2022.05.22	SOCOLOV Anatolii, MD
62	24032	031115	АЛТЕЙКА-ГАЛИЧФАРМ	2022.05.17	Акционерное общество открытого типа „Galicifarm”, UA
63	24058	031076	TEAM TENN	2022.05.15	FEIRA GRUP S.R.L., MD
64	24074	031148	CENTER-IN	2022.05.24	UNI-CHARM CORPORATION, JP
65	24097	031031	FREGATE STORM	2022.05.03	Limited Liability Company „TM- Servis”, RU
66	24098	031032	FREGATE BREEZE	2022.05.03	Limited Liability Company „TM- Servis”, RU
67	24099	031122	Doritos	2022.05.21	PepsiCo, Inc., corporație din statul North Carolina, US
68	24106	031086	SORONA	2022.05.14	E.I. du Pont de Nemours and Com- pany, US
69	24115	031065	SLIMVEDA	2022.05.11	COSMOVIS S.R.L., societate co- mercială, MD
70	24116	031066	UROVEDA	2022.05.11	COSMOVIS S.R.L., societate co- mercială, MD
71	24117	031068	KAMAVEDA	2022.05.11	COSMOVIS S.R.L., societate co- mercială, MD
72	24118	031118	AQUAPAS	2022.05.18	Hercules Incorporated, US
73	24119	031142	LEFT TWIX. RIGHT TWIX. PICK A SIDE.	2022.05.23	MARS, INCORPORATED, US
74	24132	031043	МАХИKIDS	2022.05.07	VINTEA Vasile, MD
75	24137	031016	КОФЕ, ПРОБУЖДАЮЩИЙ ЖЕЛАНИЯ	2022.05.02	Jacobs Douwe Egberts FR SAS, FR
76	24139	031106	TETRA PAK	2022.05.17	Tetra Laval Holdings & Finance S.A., CH
77	24140	031112	CAȘALOT	2022.05.17	GALCENCO Igor, MD
78	24141	031119	Bazarul Condimentelor	2022.05.18	DF World of Spices GmbH, DE
79	24145	031070	CETRILEV	2022.05.11	COSMOVIS S.R.L., societate co- mercială, MD
80	24146	031072	VAGICLIN	2022.05.11	COSMOVIS S.R.L., societate co- mercială, MD

1	2	3	4	5	6
81	24147	031075	FUNGOTEK	2022.05.11	COSMOVIS S.R.L., societate comercială, MD
82	24151	031111	am ana maria CENTRU MEDICAL	2022.05.18	ANAMARIA-MED S.R.L., MD
83	24172	031132	CECCARELLI	2022.05.22	BUSINESS-IMPULS S.R.L., firmă, MD
84	24189	031151	BRAIT	2022.05.25	NICHIFOROV Radion, MD
85	24190	031154	BAMBOO WHISPER	2022.05.25	NICHIFOROV Radion, MD
86	24202	031143	Абраксан	2022.05.23	Abraxis Bioscience, LLC, US
87	24208	031079	ECOMALL	2022.05.11	PIELART SERVICE S.R.L., MD
88	24211	031205	АЛФАВИТ	2022.05.30	OOO „ACCENT”, RU
89	24212	031206	КУДЕСАН	2022.05.30	OOO „ACCENT”, RU
90	24213	031207	ПРЕГНОТОН	2022.05.30	OOO „OKTAVA HOLDING”, RU
91	24214	031208	СПЕМАТОН	2022.05.30	OOO „OKTAVA HOLDING”, RU
92	24265	031061	Marcă figurativă	2022.05.15	BIRIVOFARM S.R.L., MD
93	24266	031078	ECOMAG ЭКОМАГ	2022.05.11	PIELART SERVICE S.R.L., MD
94	24288	031015	RELOC. EXCLUSIVELY DUNHILL	2022.05.02	Dunhill Tobacco of London Limited, GB
95	24289	031051	PARKET AVENUE	2022.05.10	BEZNOS Denis, MD
96	24290	031064	Excellent	2022.05.03	DIGITAL -TM S.R.L., societate comercială, MD
97	24327	031128	BIELENDА	2022.05.23	BIELENDА Kosmetyki Naturalne sp. z o.o.s.k., PL
98	24337	031085	JOY GLOBAL	2022.05.14	Joy MM Delaware, Inc., US
99	24342	031125	baby mix	2022.05.22	ALEXIS II E. I M. Łukasik Sp. Jawnа, PL
100	24474	031172	nd nanoDecor	2022.05.30	NANO DECOR S.R.L., MD
101	24475	031173	nano industrial	2022.05.30	NANO INDUSTRIAL S.R.L., MD
102	24476	031209	ДЫШИ	2022.05.30	OOO „OKTAVA HOLDING”, RU
103	24535	031084	AGRO ERA	2022.05.14	GOLEA Alexei, MD
104	24560	031114	АЛТЕЙКА-АРТЕРИУМ	2022.05.17	Corporația „Arterium”, UA
105	24602	031144	Matezzy RUBINETTERIE	2022.05.24	VITASANMAX S.R.L., MD
106	24609	031071	ELECTRAL	2022.05.11	COSMOVIS S.R.L., societate comercială, MD
107	24615	031152	JEAN MARC	2022.05.25	NICHIFOROV Radion, MD
108	24626	031034	NORMIX	2022.05.03	ALFA WASSERMANN S.p.A., IT
109	24668	031130	FLURODINE	2022.05.22	BUSINESS-IMPULS S.R.L., firmă, MD
110	24670	031214	JackPot	2022.05.31	BOLȘACOV Andrei, MD
111	24715	031121	Preciosa	2022.05.21	DRAGAN Demian, MD
112	24746	031074	OCUVIR	2022.05.11	COSMOVIS S.R.L., societate comercială, MD
113	24755	031073	XENISTAT	2022.05.11	COSMOVIS S.R.L., societate comercială, MD
114	24761	031089	Armeanschii Dvor	2022.05.17	ȘAPOCINIC Elvira, MD
115	24797	031324	СНЕЖНАЯ ПАНДА	2022.05.18	Docernee predpriiatie „Firma Leda”, UA
116	24814	031147	Puritate	2022.05.25	XALATAN S.R.L., societate comercială, MD
117	24851	031046	PRIMA CASĂ	2022.05.08	BANCA COMERCIALĂ ROMÂNĂ CHIȘINĂU S.A., MD
118	24863	031211	METALMASTER	2022.05.31	BASS Dmitrii, MD
119	24895	031037	Mister DEZ	2022.05.04	Obshchestvo s ogranichennoy otvetstvennostyu „MISTER DEZ”, RU
120	24898	031062	CRISTIS	2022.05.15	BUSINESS-IMPULS S.R.L., firmă, MD
121	24903	031177	OLIVA	2022.05.31	COJOCARU Ruslan, MD
122	24904	031179	LEDOFF ЛЕДОФФ	2022.05.31	BESCHIERU Radu, MD
123	24905	031088	Київський торт	2022.05.17	DOTCHIRNE PIDPRIEMSTVO „KONDITERSKA KORPORATZIA «ROSHEN»”, UA
124	24906	031113	LF LIFE FITNESS	2022.05.17	BALAN Valentin, MD
125	24947	031069	ZOLEV	2022.05.11	COSMOVIS S.R.L., societate comercială, MD



1	2	3	4	5	6
126	25041	031067	ANDROVEDA	2022.05.11	COSMOVIS S.R.L., societate comercială, MD
127	25112	031047	EBA MOLDOVA EUROPEAN BUSINESS ASSOCIATION ASOCIAȚIA BUSINESSU- LUI EUROPEAN	2022.05.08	ASOCIAȚIA BUSINESSULUI EUROPEAN, organizație necomercială, MD
128	25170	031060	Felicia	2022.05.15	Grin-Farm S.R.L., MD
129	25229	031166	ПЕТРОВСКАЯ PETROV- SKAIA	2022.05.28	CIBIZOV Denis, MD
130	25278	031313	TONY HAWKS CENTRU	2022.05.07	Instituția Privată Tony Hawks Centru, organizație necomercială, MD
131	25384	031117	SNOW PANDA	2022.05.18	Docernee predpriatie „Firma Leda”, UA
132	25418	031156	LIPOCREAM	2022.05.25	LEO Pharma A/S, DK
133	25433	031136	Sandra JUICE 100% NATURAL Tout un plaisir de fraîcheur	2022.05.22	LE BRIDGE Corporation Limited S.R.L., întreprindere cu capital străin, MD
134	25961	031158	Love Peace coffée	2022.05.31	COJOCARU Ruslan, MD
135	26186	031157	Romsym Data	2022.05.25	ROMSYM DATA S.R.L., RO

## MK4L Lista certificatelor de înregistrare a desenelor și modelelor industriale al căror termen de valabilitate a expirat (inclusiv termenul de grație) conform art. 14 din Legea nr. 161/2007

Se publică următoarele date: numărul curent, titularul, codul țării conform normei ST. 3 OMPI, numărul certificatului, numărul de depozit, data de depozit, data expirării termenului de valabilitate

Nr. crt.	(73) Titular, cod ST. 3 OMPI	(11) Nr. certifica- tului	(21) Nr. de depozit	(22) Data de depozit	(18) Data expirării termenului de valabilitate
1	UZUN Valentina, MD Str. Sadovaia nr. 24, MD-6113, Cazaclia, UTA Găgăuzia, Republica Moldova	1372	f 2011 0038	2011.05.03	2021.05.03
2	MONICOL S.R.L., MD Bd. Decebal nr. 19, ap. 37, MD-2037, Chișinău, Republica Moldova	1734	f 2016 0018	2016.05.04	2021.05.04
3	MONICOL S.R.L., MD Bd. Decebal nr. 19, ap. 37, MD-2037, Chișinău, Republica Moldova	1746	f 2016 0019	2016.05.04	2021.05.04
4	Otrcītoe acționernoie obșcestvo Savușchin product, BY Ul. Ianchi Cupali, 118, g. Brest, 224028, Belarus	1755	f 2016 0020	2016.05.06	2021.05.06
5	ROTARU Nina, MD MD-6829, Ulmu, Ialoveni, Republica Moldova	1756	f 2016 0027	2016.05.30	2021.05.30



# VII



## **Comisia de Contestații a AGEPI / Appeals Board of AGEPI**

În prezenta Secțiune se publică informații privind rezultatele examinării contestațiilor depuse la Comisia de Contestații a AGEPI.



This Section publishes information on the results of examination of appeals lodged with the Appeals Board of AGEPI.

## Lista contestațiilor examinate la Comisia de Contestații în luna noiembrie 2021 în privința cărora procedura a fost finalizată

Se publică următoarele date: numărul curent, denumirea OPI, numărul și data depozitului, numărul titlului de protecție, solicitantul sau titularul, contestatarul, data depunerii și obiectul contestației, data examinării contestației, rezultatul examinării contestației

Nr. crt.	Denumirea OPI  Nr. și data depozitului/ Nr. titlului de protecție  Solicitant / Titular	Contestatar	Data depunerii și obiectul contestației	Data examinării contestației/ pronunțării hotărârii	Rezultatul examinării contestației
1	2	3	4	5	6
1	<p>Marcă națională</p>  <p>VOIEVODUL <b>ȘTEFAN CEL MARE ȘI SFÂNT</b> <small>ROTA CULTURAL-TURISTICĂ</small></p> <p>045018 2019.10.17</p> <p>AGENȚIA DE INVESTIȚII, MD</p>	AGENȚIA DE INVESTIȚII, MD	2021.08.26 împotriva deciziei prin care s-a considerat retrasă cererea de înregistrare a mărcii	2021.11.29	<p>1. <b>Se acceptă</b> revendicarea contestatarului.</p> <p>2. <b>Se abrogă</b> Decizia Direcției mărci și design industrial din 2021.07.30.</p> <p>3. <b>În termen de până la o lună</b> din data expedierii prezentei hotărâri, solicitantul urmează să achite taxa pentru înregistrarea și eliberarea certificatului de înregistrare a mărcii în cuantum de 250 Euro (pct. 35(a) din Nomenclatorul serviciilor cu semnificație juridică în domeniul protecției obiectelor proprietății intelectuale, aprobat prin Hotărârea Guvernului nr. 774 din 1997.08.13) și taxa suplimentară în mărime de 50 % din taxa menționată mai sus - 125 Euro (art. 84(6) al Legii nr. 38/2008 privind protecția mărcilor), <b>în total - 375 Euro</b>.</p> <p>4. <b>Se transmite</b> dosarul în Direcția mărci și design industrial pentru continuarea procedurilor.</p> <p>5. <b>Hotărârea poate fi atacată</b> în instanța de contencios administrativ - Judecătoria Chișinău, sediul Râșcani (mun. Chișinău, str. Kiev, nr. 3) <b>în termen de 30 de zile</b> din data notificării integrale a acesteia.</p> <p><b>Notă:</b> Solicitantul sau titularul dreptului de protecție al mărcii beneficiază de reduceri în cuantum de 50 % din tariful stabilit, dacă este persoană fizică sau dacă este o întreprindere care întrunește criteriile legale stabilite întreprinderilor mici și mijlocii.</p>
2	<p>Marcă națională</p>  <p>045358 2019.12.27</p> <p>ETI GIDA SANAYI VE TICARET ANONIM ŞİRKETİ, TR</p>	ETI GIDA SANAYI VE TICARET ANONIM ŞİRKETİ, TR	2021.04.16 privind repunerea în dreptul de a contesta împotriva deciziei de respingere totală a cererii de înregistrare a mărcii	2021.11.29	<p>1. <b>Se repune în dreptul</b> de a contesta solicitantul cererii de înregistrare a mărcii nr. depozit 045358 din 2019.12.27.</p> <p>2. <b>Încheierea poate fi atacată</b> în instanța de contencios administrativ - Judecătoria Chișinău, sediul Râșcani (mun. Chișinău, str. Kiev, nr. 3) <b>în termen de 30 de zile</b> din data notificării integrale a acesteia.</p>
3	<p>Marcă națională</p> <p><b>POET</b></p> <p>046122 2020.06.04</p>	BESCHIERU Daria, MD	2021.08.10 împotriva deciziei de respingere totală a cererii de înregistrare a	2021.11.30	<p>1. <b>Se acceptă parțial</b> revendicarea contestatarului.</p> <p>2. <b>Se abrogă</b> Decizia Direcției mărci și design industrial din 2021.06.10 și <b>se acceptă</b> înregistrarea mărcii solicitate pentru totalitatea produselor revendicate în cerere</p>

	BESCHIERU Daria, MD		mărcii		din clasa 32 și pentru produsul din clasa 33: rachiu de vin învechit. 3. <b>Se transmite</b> dosarul în Direcția mărci și design industrial pentru continuarea procedurilor. 4. <b>Hotărârea poate fi atacată</b> în instanța de contencios administrativ - Judecătoria Chișinău, sediul Râșcani (mun. Chișinău, str. Kiev, nr. 3) <b>în termen de 30 de zile</b> din data notificării integrale a acesteia.
4	Marcă națională <b>BISCVIN</b>  045316 2019.12.16  SOLOVIOVA Irina, MD	SOLOVIOVA Irina, MD	2021.09.17 împotriva deciziei prin care s-a considerat retrasă cererea de înregistrare a mărcii	2021.11.30	1. <b>Se acceptă</b> revendicarea contestatarului. 2. <b>Se abrogă</b> Decizia Direcției mărci și design industrial din 2021.07.28. 3. <b>În termen de până la o lună</b> din data expedierii prezentei hotărâri, solicitantul urmează să achite taxa pentru înregistrarea și eliberarea certificatului de înregistrare a mărcii în cuantum de 250 Euro (pct. 35(a) din Nomenclatorul serviciilor cu semnificație juridică în domeniul protecției obiectelor proprietății intelectuale, aprobat prin Hotărârea Guvernului nr. 774 din 1997.08.13) și taxa suplimentară în mărime de 50 % din taxa menționată mai sus - 125 Euro (art. 84(6) al Legii nr. 38/2008 privind protecția mărcilor), <b>în total - 375 Euro</b> . 4. Se transmite dosarul în Direcția mărci și design industrial pentru continuarea procedurilor. 5. <b>Hotărârea poate fi atacată</b> în instanța de contencios administrativ - Judecătoria Chișinău, sediul Râșcani (mun. Chișinău, str. Kiev, nr. 3) <b>în termen de 30 de zile</b> din data notificării integrale a acesteia. <b>Notă:</b> Solicitantul sau titularul dreptului de protecție al mărcii beneficiază de reduceri în cuantum de 50 % din tariful stabilit, dacă este persoană fizică sau dacă este o întreprindere care întrunește criteriile legale stabilite întreprinderilor mici și mijlocii.
5	Marcă națională   045456 2020.01.22  AFINĂ VSh S.R.L., MD	Philip Morris Brand Sarl, CH	2021.06.28 împotriva înregistrării mărcii	2021.11.30	1. <b>Se respinge</b> revendicarea contestatarului. 2. <b>Se menține în vigoare</b> Decizia Direcției mărci și design industrial din 2021.05.26. 3. <b>Se transmite</b> dosarul în Direcția mărci și design industrial pentru continuarea procedurilor. 4. <b>Hotărârea poate fi atacată</b> în instanța de contencios administrativ - Judecătoria Chișinău, sediul Râșcani (mun. Chișinău, str. Kiev, nr. 3) <b>în termen de 30 de zile</b> din data notificării integrale a acesteia.
6	Marcă națională <b>A'PIEU</b>  045390 2020.01.10  POSLAVSCAIA Irina, MD	ABLE C & C CO., LTD, KR	2021.03.24 împotriva înregistrării mărcii	2021.11.30	1. <b>Se respinge</b> revendicarea contestatarului. 2. <b>Se menține în vigoare</b> Decizia Direcției mărci și design industrial din 2021.02.24. 3. <b>Se transmite</b> dosarul în Direcția mărci și design industrial pentru continuarea procedurilor. 4. <b>Hotărârea poate fi atacată</b> în instanța de contencios administrativ - Judecătoria Chișinău, sediul Râșcani (mun. Chișinău, str. Kiev, nr. 3) <b>în termen de 30 de zile</b> din data notificării integrale a acesteia.
7	Marcă națională <b>JIGOTT</b>  045396 2020.01.10	SKININE COSMETIC Ltd., KR	2020.10.15 împotriva înregistrării mărcii	2021.11.30	1. <b>A înceta procedura</b> de examinare a contestației nr. 5505 din 2020.10.15. 2. <b>A transmite dosarul</b> în Direcția juridică pentru continuarea procedurilor. 3. <b>Încheierea poate fi atacată</b> în instanța de contencios administrativ - Judecătoria Chișinău, sediul Râșcani (mun. Chișinău, str.

	POSLAVSCAIA Irina, MD				Kiev, nr. 3) <b>în termen de 30 de zile</b> din data notificării integrale a acesteia.
8	Marcă națională  043967 2019.03.11 THE GB FOODS, S.A., ES	THE GB FOODS, S.A., ES	2021.06.04 împotriva deciziei de respingere totală a cererii de înregistrare a mărcii	2021.11.30	1. <b>Se acceptă parțial</b> revendicarea contestatarului. 2. <b>Se abrogă</b> Decizia Direcției mărci și design industrial din 2021.03.25 și <b>se acceptă</b> înregistrarea mărcii solicitate pentru următoarele produse din clasa 29: bulionuri, consommé-uri, supe; preparate pentru supe, consommé-uri și bulionuri; concentrate de supă/fiertură și bulion în cuburi, tablete, pilule, granule sau alte forme; preparate pentru supă de legume; și pentru următoarele produse din clasa 30: mirodenii, condimente; sosuri; dresuri; arome; preparate aromatice de uz alimentar. Dreptul exclusiv nu se va extinde asupra tuturor elementelor verbale, cu excepția elementelor „Gallina Blanca” și a executării grafice deosebite. 3. <b>Se transmite</b> dosarul în Direcția mărci și design industrial pentru continuarea procedurilor. 4. <b>Hotărârea poate fi atacată</b> în instanța de contencios administrativ - Judecătoria Chișinău, sediul Râșcani (mun. Chișinău, str. Kiev, nr. 3) <b>în termen de 30 de zile</b> din data notificării integrale a acesteia.
9	Marcă națională  043640 2018.12.28 A.G. RADIO HOLDING S.R.L., RO	A.G. RADIO HOLDING S.R.L., RO	2021.01.05 împotriva deciziei de respingere totală a cererii de înregistrare a mărcii	2021.11.30	1. <b>Se respinge</b> revendicarea contestatarului. 2. <b>Se menține în vigoare</b> Decizia Direcției mărci și design industrial din 2020.07.14. 3. <b>Se transmite</b> dosarul în arhivă. 4. <b>Hotărârea poate fi atacată</b> în instanța de contencios administrativ - Judecătoria Chișinău, sediul Râșcani (mun. Chișinău, str. Kiev, nr. 3) <b>în termen de 30 de zile</b> din data notificării integrale a acesteia.
10	Marcă națională  046368 2020.07.20 BOIAR GRUP S.R.L., MD	BOIAR GRUP S.R.L., MD	2021.07.14 împotriva deciziei de respingere totală a cererii de înregistrare a mărcii	2021.11.30	1. <b>Se respinge</b> revendicarea contestatarului. 2. <b>Se menține în vigoare</b> Decizia Direcției mărci și design industrial din 2021.06.21. 3. <b>Se transmite</b> dosarul în arhivă. 4. <b>Hotărârea poate fi atacată</b> în instanța de contencios administrativ - Judecătoria Chișinău, sediul Râșcani (mun. Chișinău, str. Kiev, nr. 3) <b>în termen de 30 de zile</b> din data notificării integrale a acesteia.
11	Marcă internațională  <b>ARNEG</b>  IR 1521540 2020.01.21  ARNEG S.p.A., IT	ARNEG S.p.A., IT	2021.08.23 împotriva deciziei de respingere parțială a cererii de înregistrare a mărcii	2021.11.30	1. <b>Se acceptă</b> revendicarea contestatarului. 2. <b>Se abrogă</b> Decizia Direcției mărci și design industrial din 2021.07.06 și <b>se acceptă</b> protecția mărcii solicitate pentru totalitatea produselor revendicate în cerere din clasele 11, 20. 3. <b>Se transmite</b> dosarul în Direcția mărci și design industrial pentru continuarea procedurilor. 4. <b>Hotărârea poate fi atacată</b> în instanța de contencios administrativ - Judecătoria Chișinău, sediul Râșcani (mun. Chișinău, str. Kiev, nr. 3) <b>în termen de 30 de zile</b> din data notificării integrale a acesteia.

1	2	3	4	5	6
12	<p>Marcă internațională</p> <p><b>Find</b></p> <p>IR 1483491 2019.01.15</p> <p>GUANGDONG OPPO MOBILE TELECOMMUNICATIONS CORP., LTD., CN</p>	<p>GUANGDONG OPPO MOBILE TELECOMMUNICATIONS CORP., LTD., CN</p>	<p>2021.06.23 împotriva deciziei de respingere parțială a cererii de înregistrare a mărcii</p>	2021.11.30	<p>1. <b>Se acceptă</b> revendicarea contestatarului.</p> <p>2. <b>Se abrogă</b> Decizia Direcției mărci și design industrial din 2021.04.29 și <b>se acceptă</b> protecția mărcii solicitate pentru totalitatea produselor și serviciilor revendicate în cerere din clasele 09, 35.</p> <p>3. <b>Se transmite</b> dosarul în Direcția mărci și design industrial pentru continuarea procedurilor.</p> <p>4. <b>Hotărârea poate fi atacată</b> în instanța de contencios administrativ - Judecătoria Chișinău, sediul Râșcani (mun. Chișinău, str. Kiev, nr. 3) <b>în termen de 30 de zile</b> din data notificării integrale a acesteia.</p>
13	<p>Marcă internațională</p> <p><b>COLOR AKTIV</b></p> <p>IR 1484825 2019.07.22</p> <p>Henkel AG &amp; Co. KGaA, DE</p>	<p>Henkel AG &amp; Co. KGaA, DE</p>	<p>2021.06.09 împotriva deciziei de respingere totală a cererii de înregistrare a mărcii</p>	2021.11.30	<p>1. <b>Se acceptă</b> revendicarea contestatarului, în temeiul scrisorii de acord prezentate.</p> <p>2. <b>Se abrogă</b> Decizia Direcției mărci și design industrial din 2021.04.08 și <b>se acceptă</b> protecția mărcii solicitate pentru totalitatea produselor revendicate în cerere din clasa 03. Dreptul exclusiv nu se va extinde asupra elementelor verbale „COLOR” și „AKTIV” luate în parte.</p> <p>3. <b>Se transmite</b> dosarul în Direcția mărci și design industrial pentru continuarea procedurilor.</p> <p>4. <b>Hotărârea poate fi atacată</b> în instanța de contencios administrativ - Judecătoria Chișinău, sediul Râșcani (mun. Chișinău, str. Kiev, nr. 3) <b>în termen de 30 de zile</b> din data notificării integrale a acesteia.</p>
14	<p>Marcă internațională</p> <p><b>LUOPTIX</b></p> <p>IR 1513745 2019.12.18</p> <p>STADA Arzneimittel AG, DE</p>	<p>STADA Arzneimittel AG, DE</p>	<p>2021.07.27 împotriva deciziei de respingere parțială a cererii de înregistrare a mărcii</p>	2021.11.30	<p>1. <b>Se acceptă</b> revendicarea contestatarului.</p> <p>2. <b>Se abrogă</b> Decizia Direcției mărci și design industrial din 2021.06.04 și <b>se acceptă</b> protecția mărcii solicitate pentru următoarele produse din clasa 05: „produse farmaceutice, medicale și veterinare; medicamente; preparate igienice de uz medical; alimente și substanțe dietetice de uz medical sau veterinar; alimente pentru bebeluși; preparate pentru diagnostic; plasturi, materiale pentru pansamente, materiale de obturație dentară, ceară dentară; dezinfectanți” și pentru totalitatea produselor din clasa 10.</p> <p>3. <b>Se transmite</b> dosarul în Direcția mărci și design industrial pentru continuarea procedurilor.</p> <p>4. <b>Hotărârea poate fi atacată</b> în instanța de contencios administrativ - Judecătoria Chișinău, sediul Râșcani (mun. Chișinău, str. Kiev, nr. 3) <b>în termen de 30 de zile</b> din data notificării integrale a acesteia.</p>





# IX

## **Decizii ale instanțelor judecătorești / Court decisions**

**Cu privire la executarea Hotărârii Judecătorei Chișinău,  
sediul Centru din 06.09.2021, privind decăderea**

**din drepturi a titularului mărcii internaționale  nr. IR 859273**

Întru executarea Hotărârii Judecătorei Chișinău, sediul Centru din 06.09.2021, în pricina civilă la cererea de chemare în judecată depusă de GSH TRADEMARKS LIMITED împotriva SIA BALTMARK INVEST, intervenient accesoriu - AGEPI, privind decăderea din drepturi asupra mărcii internaționale combinate nr. IR 859273, în temeiul art. 14 și art. 20 alin. (1) lit. a) ale Legii nr. 38/2008 privind protecția mărcilor:

- este decăzut din drepturile asupra mărcii internaționale  nr. IR 859273 din 15.06.2005, pentru produsele din clasa 33 conform CIPS, titularul SIA „BALTMARK INVEST”, Riga, Slokas iela 29 – 5, LV-1048, începând cu data de 17.07.2020.

**Cu privire la aplicarea sechestrului asupra OPI  
înregistrate pe numele titularului „ELE MOB DESIGN” S.R.L.**

Întru executarea Încheierii Judecătorei Chișinău (sediul Central) din 10.11.2021 (dosar nr. 2i-637/2021), prin care s-a dispus aplicarea sechestrului asupra bunurilor debitorului „ELE MOB DESIGN” S.R.L., IDNO 1016600023621:

- se aplică sechestrul asupra mărcii nr. 30308 din 28.03.2017, înregistrate pe numele titularului ELE MOB DESIGN S.R.L., str. Petricani nr. 94, MD-2059, Chișinău, Republica Moldova;
- pe perioada aplicării sechestrului, se sistează orice procedură legală ce ține de statutul juridic al mărcii sus-menționate, inclusiv transmiterea drepturilor asupra acesteia.

**Cu privire la aplicarea sechestrului asupra OPI înregistrate  
pe numele titularului Firmă de Producție și Comerț „CONFORT” S.R.L.**

Întru executarea Încheierii Judecătorei Chișinău (sediul Central) din 11.11.2021 (dosar nr. 2i-642/21), prin care s-a dispus aplicarea sechestrului asupra bunurilor debitorului Firmă de Producție și Comerț „Confort” S.R.L., IDNO 1003600056195:

- se aplică sechestrul asupra cererilor de înregistrare a mărcilor nr. depozit 047391 din 25.01.2021, nr. depozit 047392 din 25.01.2021, mărcii naționale nr. 2R 2553, desenelor/modelelor industriale naționale nr. R 1498, nr. R1555, nr. 1758, nr. 1856, nr. 1859, nr. 1879, nr. 1938, nr. 1943, nr. 1948 și desenelor/modelelor industriale internaționale nr. DM/072 643, nr. DM/094 779, înregistrate pe numele titularului CONFORT S.R.L., firmă de producție și comerț, IDNO 1003600056195, str. Mesager nr. 19, MD-2069, Chișinău, Republica Moldova;
- pe perioada aplicării interdicției, se sistează orice procedură legală ce ține de statutul juridic al OPI sus-menționate, inclusiv transmiterea drepturilor asupra acestora.

**Cu privire la aplicarea interdicției asupra mărcii nr. 32889,  
înregistrate pe numele titularului STEȚCO Alexandru**

Întru executarea Încheierii executorului judecătoresc Ciuchitu Radu nr. 073-1170/21 din 01.11.2021, privind executarea documentului executoriu nr. 2-24060/20 din 12.04.2021 emis de Judecătoria Chișinău (sediul Centru), prin care s-a dispus aplicarea interdicției pe dreptul de proprietate intelectuală al debitorului Stețco Alexandru Alexandru, c/p xxxxxxxxxxxx:

- se aplică interdicția asupra mărcii nr. 32889 din 07.09.2018, înregistrate pe numele titularului STEȚCO Alexandru, c/p xxxxxxxxxxxx, bd. Mircea cel Bătrîn nr. 19, bloc 1, ap. 127, MD-2044, Chișinău, Republica Moldova;
- pe perioada aplicării interdicției, se sistează orice procedură legală ce ține de statutul juridic al mărcii nr. 32889 din 07.09.2018, inclusiv transmiterea drepturilor asupra acesteia.

**Cu privire la ridicarea sechestrului asupra OPI,  
înregistrate pe numele titularului „V.P. ZARAFĂ” S.R.L.**

Întru executarea Încheierii Judecătorei Bălți, sediul Central din 09.11.2021 (dosarul nr. Zi-23/2021), prin care s-a dispus anularea sechestrului pe toate bunurile debitorului „V.P. Zarafa” S.R.L., c/f 1003602000262:

- se ridică sechestrul asupra mărcilor nr. R 12155 din 27.01.2004 și nr. 23462 din 20.02.2012, înregistrate pe numele titularului V.P. ZARAFĂ S.R.L., c/f 1003602000262, str. Tudor Vladimirescu nr. 40/5, MD-3100, Bălți, Republica Moldova, aplicat în baza Încheierii Judecătorei Bălți, sediul Central din 15.09.2021, prin ordinul Directorului general nr. 115 din 04.11.2021;

- se reia orice procedură legală ce ține de statutul juridic al OPI sus-menționate, inclusiv transmiterea drepturilor asupra acestora.

**Cu privire la aplicarea sechestrului asupra OPI  
înregistrate pe numele titularului „Parol-Lorap” S.R.L.**

Întru executarea Încheierii Judecătorei Chișinău, sediul Central din 09.11.2021 (dosar nr. Zi-638/21), prin care s-a dispus aplicarea sechestrului asupra bunurilor debitorului „Parol-Lorap” S.R.L., IDNO 1018600038517:

- se aplică sechestrul asupra mărcii nr. 32811 din 31.10.2018, înregistrate pe numele titularului PAROL-LORAP S.R.L., bd. Moscova nr. 15/2, ap. 50, MD-2068, Chișinău, Republica Moldova;

- pe perioada aplicării sechestrului, se sistează orice procedură legală ce ține de statutul juridic al mărcii sus-menționate, inclusiv transmiterea drepturilor asupra acesteia.

**Cu privire la ridicarea sechestrului asupra OPI înregistrate  
pe numele titularului Firmă de Producție și Comerț „CONFORT” S.R.L.**

Întru executarea Încheierii Judecătorei Chișinău (sediul Central) din 23.11.2021 (dosar nr. Zi-642/21), prin care s-a dispus anularea sechestrului asupra bunurilor debitorului Firmă de Producție și Comerț „Confort” S.R.L., IDNO 1003600056195:

- se ridică sechestrul asupra cererilor de înregistrare a mărcilor nr. depozit 047391 din 25.01.2021, nr. depozit 047392 din 25.01.2021, mărcii naționale nr. 2R 2553, desenelor/modelelor industriale naționale nr. R 1498, nr. R1555, nr. 1758, nr. 1856, nr. 1859, nr. 1879, nr. 1938, nr. 1943, nr. 1948 și desenelor/modelelor industriale internaționale nr. DM/072 643, nr. DM/094 779, înregistrate pe numele titularului CONFORT S.R.L., firmă de producție și comerț, IDNO 1003600056195, str. Mesager nr. 19, MD-2069, Chișinău, Republica Moldova, aplicat în baza Încheierii Judecătorei Chișinău (sediul Central) din 11.11.2021, prin ordinul Directorului general nr. 134 din 03.12.2021;

- se reia orice procedură legală ce ține de statutul juridic al OPI sus-menționate, inclusiv transmiterea drepturilor asupra acestora.

**Cu privire la aplicarea sechestrului asupra OPI  
înregistrate pe numele titularului „Colaj-Cinema” S.R.L.**

Întru executarea Încheierii Judecătorei Chișinău (sediul Central) din 29.11.2021 (dosar nr. Zi-708/21), prin care s-a dispus aplicarea sechestrului asupra bunurilor debitorului „Colaj-Cinema” S.R.L., IDNO 1002600043934:

- se aplică sechestrul asupra mărcilor nr. 30440 din 03.03.2017 și nr. 30442 din 07.03.2017 înregistrate pe numele titularului COLAJ-CINEMA S.R.L., bd. Ștefan cel Mare și Sfânt nr. 103, MD-2012, Chișinău, Republica Moldova;

- pe perioada aplicării sechestrului, se sistează orice procedură legală ce ține de statutul juridic al mărcilor sus-menționate, inclusiv transmiterea drepturilor asupra acestora.

---

Buletinul Oficial de Proprietate Intelectuală poate fi consultat gratuit la Agenția de Stat pentru Proprietatea Intelectuală a Republicii Moldova (AGEPI) – în sala de lectură a bibliotecii sau online pe adresa: <http://agepi.gov.md/ro/publication/48>

Buletinul Oficial de Proprietate Intelectuală poate fi procurat la AGEPI. Persoanele interesate pot comanda contra cost exemplare individuale pe hârtie.

Abonarea la Buletinul Oficial de Proprietate Intelectuală pe suport de hârtie este nelimitată și poate fi efectuată direct la AGEPI (inclusiv prin fax, e-mail sau online).

**Prețurile de abonare:**

➔ BOPI pe suport de hârtie - 220 de lei pe 3 luni, 440 de lei pe 6 luni, 875 de lei pe un an.

**Adresa AGEPI:**

Str. Andrei Doga nr. 24, bloc 1,  
MD-2024, Chișinău, Republica Moldova  
tel.: (022) 40-05-08; (022) 40-06-07  
fax: (022) 44-01-19  
e-mail: [office@agepi.gov.md](mailto:office@agepi.gov.md)  
<http://agepi.gov.md/>

---

**Consiliul editorial:**

Eugeniu Rusu (președinte), Andrei Popa, dr. Natalia Mogol, dr. Viorel Iustin, dr. Simion Levițchi,  
Diana Stici, Liliana Vieru, Rodica Popescu, Vadim Ursu, Victoria Andriuță

**Redactor-șef:** Victoria Andriuță

**Tehnoredactare computerizată:** Ludmila Patrașco

**Coperta:** Ludmila Patrașco

---