

**AGENȚIA DE STAT
PENTRU PROPRIETATEA INTELLECTUALĂ
CHIȘINĂU – REPUBLICA MOLDOVA**

**BULETIN OFICIAL
DE
PROPRIETATE INTELLECTUALĂ**

**The Official Bulletin
of Intellectual Property**

**12
2018**

Publicat la 31 decembrie 2018

PUBLICAȚIILE AGEPI

Buletinul Oficial de Proprietate Intelectuală (BOPI):

- apare din anul 1993, având o periodicitate lunară;
- include informația oficială referitoare la cererile de brevetare/înregistrare a obiectelor de proprietate industrială (OPI) în Republica Moldova și titlurile de protecție acordate, la modificările intervenite în statutul juridic al cererilor și titlurilor de protecție ale OPI, precum și la rezultatele examinării contestațiilor în Comisia de contestații a AGEPI, deciziile instanțelor judecătorești privind litigiile legate de OPI, informații de ordin general.

Revista de proprietate intelectuală „Intellectus”:

- apare din anul 1995, având o periodicitate trimestrială;
- abordează multilateral diverse aspecte ale proprietății intelectuale, prevederile legislației naționale și internaționale în domeniu, publică studii semnate de cercetători și inventatori din diferite domenii ale științei, economiei și tehnicii;
- face parte din Lista revistelor științifice de profil, fiind acreditată în categoria de clasificare C la profilurile: drept, tehnică, biologie, chimie, economie; în calitate de coeditor al revistei este Consiliul Național pentru Acreditare și Atestare (CNAA).

Abonarea la publicațiile AGEPI pe suport de hârtie și pe CD-ROM
este nelimitată și poate fi efectuată direct la AGEPI
(inclusiv prin fax, e-mail sau online).

Pentru informații detaliate privind condițiile de abonare, accesați:

<http://agepi.gov.md/ro/services/biblioteca-pi>

Telefoane de contact: (+373 22) 40-05-96, 40-05-97

**A p a r e
din octombrie 1993**

Nr. 12

31 decembrie 2018

**Agencia de Stat
pentru
Proprietatea Intellectuala**

Director General	(+37322) 44-32-53, 40-05-01
Director general adjunct	(+37322) 40-06-00
Centrala	(+37322) 40-06-07, 40-06-08
Direcția Brevete	(+37322) 40-06-46
Direcția Mărci și Design Industrial	(+37322) 40-05-30
Direcția Drept de Autor	(+37322) 40-05-55
Direcția Promovare și Relații Externe	(+37322) 40-05-83
Direcția Juridică	(+37322) 40-05-60
Direcția Management Intern	(+37322) 40-06-42
Colegiul de redacție	(+37322) 40-05-87, 40-05-89

<http://agepi.gov.md/>

e-mail: office@agepi.gov.md

fax: (+373 22) 44-01-19

© AGEPI

**Str. Andrei Doga nr. 24, bloc 1,
MD-2024, Chișinău,
Republica Moldova**

CUPRINS

	Informație generală	5
I.	Invenții	7
	BB1A Cereri de brevet de invenție publicate	15
	BB2A Cereri de brevet european pentru care s-a solicitat validarea în Republica Moldova publicate	17
	FF4A Brevete de invenție acordate	38
	FF9Y Brevete de invenție de scurtă durată acordate	45
	FG4A Lista brevetelor de invenție eliberate	50
	FG9Y Lista brevetelor de invenție de scurtă durată eliberate	50
II.	Soiuri de plante	53
	BZ9E Cereri de brevet pentru soi de plantă publicate	55
	FF9E Brevete pentru soi de plantă acordate	57
III.	Mărci	59
	Cereri de înregistrare	62
	Mărci înregistrate în baza cererilor acceptate parțial	115
	Lista certificatelor de înregistrare a mărcilor eliberate în noiembrie 2018	123
	Lista mărcilor reînnoite	125
IV.	Indicații geografice, denumiri de origine, specialități tradiționale garantate	129
	Lista denumirilor de origine, indicațiilor geografice înregistrate	131
V.	Design industrial (Desene și modele industriale)	133
	BA1L Cereri de înregistrare	137
	FF4L Lista desenelor și modelelor industriale înregistrate ..	145
	FG4L Lista certificatelor de înregistrare a desenelor și modelelor industriale eliberate în noiembrie 2018	146
	ND4L Lista desenelor și modelelor industriale reînnoite ..	146
	FG4L Lista desenelor și modelelor industriale înregistrate în Republica Moldova conform Aranjamentului de la Haga, aranjate în ordinea numerelor de înregistrare internațională și în ordinea claselor CIDMI	147, 149
	ND4L Lista desenelor și modelelor industriale reînnoite în Republica Moldova conform Aranjamentului de la Haga	152
VI.	Modificări intervenite în statutul juridic al cererilor și titlurilor de protecție	155
	Lista modificărilor	156
	Lista contractelor de cesiune	162
	Lista contractelor de licență	165
	Radieri din Registrul național al contractelor de licență	165
	Modificări în contractele de gaj	166
	FA9A Lista cererilor de brevet de invenție retrase	167
	FC9A Lista cererilor de brevet de invenție respinse	167
	FC9Y Lista cererilor de brevet de invenție de scurtă durată respinse	167
	MM4A Lista brevetelor de invenție a căror valabilitate a încetat înainte de termen prin neachitarea taxei (cu dreptul de restabilire)	168
	MM4A Lista brevetelor de invenție a căror valabilitate a încetat înainte de termen prin neachitarea taxei, pentru care termenul de restabilire a expirat	168
	MM9Y Lista brevetelor de invenție de scurtă durată a căror valabilitate a încetat înainte de termen prin neachitarea taxei (cu dreptul de restabilire)	169
	MM9Y Lista brevetelor de invenție de scurtă durată a căror valabilitate a încetat înainte de termen prin neachitarea taxei, pentru care termenul de restabilire a expirat	170
	BZ9E Cereri de brevet pentru soi de plantă. Modificări aduse denumirilor	170
	MM9E Lista brevetelor pentru soi de plantă a căror valabilitate a încetat înainte de termen prin neachitarea taxei (cu dreptul de restabilire)	171
	MM9E Lista brevetelor pentru soi de plantă a căror valabilitate a încetat înainte de termen prin neachitarea taxei, pentru care termenul de restabilire a expirat	171
	Lista cererilor de înregistrare a mărcilor retrase	172
	Lista cererilor de înregistrare a mărcilor respinse	172
	Renunțări la mărci	173
	Lista certificatelor de înregistrare a mărcilor al căror termen de valabilitate a expirat (inclusiv termenul de grație)	173
	Lista mărcilor valabilitatea înregistrării cărora expiră în mai 2019	178
	FC4L Lista desenelor și modelelor industriale respinse	182
	FC9L Lista desenelor și modelelor industriale respinse în Republica Moldova conform Aranjamentului de la Haga	182
	MK4L Lista certificatelor de înregistrare a desenelor și modelelor industriale al căror termen de valabilitate a expirat (inclusiv termenul de grație)	183
	Lista eratelor	184
VII.	Comisia de contestații a AGEPI	187
VIII.	Comisia de mediere	
IX.	Decizii ale instanțelor judecătorești	193
X.	Monitor	
XI.	Materiale de informare din domeniul proprietății intelectuale	
	Anexă. Indexurile semestriale ale titlurilor de protecție acordate în Republica Moldova, publicate în BOPI	195
	Indexul actelor normative și al materialelor de informare publicate în BOPI în anul 2018	236

CONTENTS

General information	5
I. Inventions	7
BB1A Published patent applications	15
BB2A Published European patent applications for which validation in the Republic of Moldova has been requested	17
FF4A Granted patents for invention	38
FF9Y Granted short-term patents for invention	45
FG4A List of issued patents for invention	50
FG9Y List of issued short-term patents for invention	50
II. Plant varieties	53
BZ9E Published plant variety patent applications	55
FF9E Granted plant variety patents	57
III. Trademarks	59
Applications for registration	62
Trademarks registered on the basis of partially accepted applications	115
List of trademark registration certificates issued in November 2018	123
List of renewed trademarks	125
IV. Geographical indications, appellations of origin, traditional specialties guaranteed	129
List of registered appellations of origin, geographical indications	131
V. Industrial design	133
BA1L Applications for registration	137
FF4L List of registered industrial designs	145
FG4L List of industrial design registration certificates issued in November 2018	146
ND4L List of renewed industrial designs	146
FG4L List of industrial designs registered in the Republic of Moldova according to the Hague Agreement ranged in the numerical order and in the order of the ICID ..	147, 149
ND4L List of industrial designs renewed in the Republic of Moldova according to the Hague Agreement	152
VI. Amendments in the legal status of applications and titles of protection	155
List of amendments	156
List of assignment agreements	162
List of license agreements	165
Erasures from the National Register of license agreements	165
Amendments to pledge agreements	166
FA9A List of withdrawn patent applications	167
FC9A List of rejected patent applications	167
FC9Y List of rejected short-term patent applications	167
MM4A List of invalid patents for invention by nonpayment of fee (with the right of revalidation)	168
MM4A List of invalid patents for invention by nonpayment of fee, for which the term of revalidation has expired	168
MM9Y List of invalid short-term patents for invention by nonpayment of fee (with the right of revalidation)	169
MM9Y List of invalid short-term patents for invention by nonpayment of fee, for which the term of revalidation has expired	170
BZ9E Plant variety patents applications. Amendments of variety denominations	170
MM9E List of invalid plant variety patents by nonpayment of fee (with the right of revalidation)	171
MM9E List of invalid plant variety patents by nonpayment of fee, for which the term of revalidation has expired	171
List of withdrawn trademark applications	172
List of rejected trademark applications	172
Surrender of trademarks	173
List of trademark registration certificates the term of validity of which has expired (including the grace period) ..	173
List of trademarks the term of validity of which expires in May 2019	178
FC4L List of rejected industrial designs	182
FC9L List of industrial designs rejected in the Republic of Moldova according to the Hague Agreement	182
MK4L List of industrial design registration certificates the term of validity of which has expired (including the grace period)	183
Errata	184
VII. Appeals Board of the AGEPI	187
VIII. Mediation Board	187
IX. Court decisions	193
X. Monitor	193
XI. Intellectual property information materials	193
Annex. Semi-annual indexes of titles of protection granted in the Republic of Moldova, published in BOPI ..	195
Index of the normative acts and information documents published in BOPI in 2018	236

СОДЕРЖАНИЕ

Общая информация	5
I. Изобретения	7
BB1A Опубликованные заявки на патент на изобретение	15
BB2A Опубликованные заявки на европейский патент, для которых была испрошена валидация в Республике Молдова	17
FF4A Предоставленные патенты на изобретения	38
FF9Y Предоставленные краткосрочные патенты на изобретения	45
FG4A Перечень выданных патентов на изобретения	50
FG9Y Перечень выданных краткосрочных патентов на изобретения	50
II. Сорты растений	53
BZ9E Опубликованные заявки на патент на сорт растения	55
FF9E Предоставленные патенты на сорт растения	57
III. Товарные знаки	59
Заявки на регистрацию	62
Товарные знаки, зарегистрированные на основании частично акцептированных заявок	115
Перечень свидетельств о регистрации товарных знаков, выданных в ноябре 2018 г.	123
Перечень продленных товарных знаков	125
IV. Географические указания, наименования мест происхождения, гарантированные традиционные продукты	129
Перечень зарегистрированных наименований мест происхождения, географических указаний	131
V. Промышленные рисунки и модели	133
BA1L Заявки на регистрацию	137
FF4L Перечень зарегистрированных промышленных рисунков и моделей	145
FG4L Перечень свидетельств о регистрации промышленных рисунков и моделей, выданных в ноябре 2018г.	146
ND4L Перечень продленных промышленных рисунков и моделей	146
FG4L Перечень промышленных рисунков и моделей, зарегистрированных в Республике Молдова в соответствии с Гаагским соглашением, расположенных в порядке номеров и по классам МКПО	147, 149
ND4L Перечень промышленных рисунков и моделей, продленных в Республике Молдова согласно Гаагскому соглашению	152
VI. Изменения в юридическом статусе заявок и охранных документов	155
Перечень изменений	156
Перечень договоров об уступке	162
Перечень лицензионных договоров	165
Исключения из Национального реестра лицензионных договоров	165
Изменения в договорах о залоге	166
FA9A Перечень отозванных заявок на патент	167
FC9A Перечень отклоненных заявок на патент	167
FC9Y Перечень отклоненных заявок на краткосрочный патент ..	167
MM4A Перечень патентов на изобретения, срок действия которых истек в связи с неуплатой таксы (с правом восстановления)	168
MM4A Перечень патентов на изобретения, срок действия которых истек в связи с неуплатой таксы, для которых срок восстановления истек	168
MM9Y Перечень краткосрочных патентов на изобретения, срок действия которых истек в связи с неуплатой таксы (с правом восстановления)	169
MM9Y Перечень краткосрочных патентов на изобретения, срок действия которых истек в связи с неуплатой таксы, для которых срок восстановления истек	170
BZ9E Заявки на патент на сорт растения. Изменения наименований	170
MM9E Перечень патентов на сорт растения, срок действия которых истек в связи с неуплатой таксы (с правом восстановления)	171
MM9E Перечень патентов на сорт растения, срок действия которых истек в связи с неуплатой таксы, для которых срок восстановления истек	171
Перечень отозванных заявок на товарные знаки	172
Перечень отклоненных заявок на товарные знаки	172
Отказ от товарных знаков	173
Перечень свидетельств о регистрации товарных знаков, срок действия которых истек (включая льготный период)	173
Перечень товарных знаков, срок действия которых истекает в мае 2019 г.	178
FC4L Перечень отклоненных промышленных рисунков и моделей	182
FC9L Перечень промышленных рисунков и моделей, отклоненных в Республике Молдова в соответствии с Гаагским соглашением	182
MK4L Перечень свидетельств о регистрации промышленных рисунков и моделей, срок действия которых истек (включая льготный период)	183
Перечень поправок	184
VII. Комиссия AGEPI по рассмотрению возражений	187
VIII. Комиссия по медиации	187
IX. Решения судебных инстанций	193
X. Monitor	193
XI. Информационные материалы из области интеллектуальной собственности	193
Приложение. Полугодовые указатели предоставленных охранных документов в Республике Молдова, опубликованных в BOPI	195
Указатель нормативных актов и информационных материалов, опубликованных в BOPI в 2018 г.	236

Informație generală

Buletinul Oficial de Proprietate Intelectuală conține informație din domeniu.

Secțiuni speciale sunt destinate invențiilor, soiurilor de plante, mărcilor, indicațiilor geografice, denumirilor de origine, desenelor și modelelor industriale.

Persoanele interesante pot urmări regimul juridic al cererilor de solicitare a protecției, al obiectelor de proprietate industrială brevetate și înregistrate pe teritoriul Republicii Moldova. Buletinul include indexuri lunare și semestriale sistematizate. În Buletin se publică acte oficiale, regulamente, convenții internaționale, acorduri bilaterale, norme și standarde în domeniu etc.

General information

The Official Bulletin of Intellectual Property contains different information.

Special sections are destined for inventions, plant varieties, trademarks, geographical indications, appellations of origin, industrial designs.

Users of this information will be able to follow the legal regime of the applications requiring protection, the industrial property objects patented and registered in the Republic of Moldova. The Bulletin comprises the monthly and semi-annual regular indexes. In the Bulletin are published official acts, regulations, international conventions, bilateral agreements, standards in the field etc.

Общая информация

Официальный бюллетень интеллектуальной собственности содержит разнообразную информацию. Специальные разделы предназначены для изобретений, сортов растений, товарных знаков, географических указаний, наименований мест происхождения, промышленных рисунков и моделей. Заинтересованные лица смогут проследить за юридическим статусом заявок на охрану промышленной собственности, запатентованных и зарегистрированных в Республике Молдова объектов промышленной собственности. Бюллетень включает систематизированные ежемесячные и полугодовые указатели. В бюллетене публикуются официальные документы, положения, международные конвенции, двусторонние соглашения, нормы и стандарты в области промышленной собственности и т.д.

Extras din codurile normalizate ale Organizației Mondiale de Proprietate Intelectuală (norma ST. 3 OMPI) referitoare la organizațiile internaționale și țările care eliberează sau înregistrează titluri de proprietate industrială (lista este actualizată de OMPI în 2018)

AD	Andorra	EA	Organizația Eurasiatică de Brevete (OEAB)	JO	Iordania	PH	Filipine
AE	Emiratele Arabe Unite	EC	Ecuador	JP	Japonia	PK	Pakistan
AF	Afganistan	EE	Estonia	KE	Kenya	PL	Polonia
AL	Albania	EG	Egipt	KG	Kirghizstan	PT	Portugalia
AM	Armenia	EM	Oficiul Uniunii Europene pentru Proprietate Intelectuală (EUIPO)	KH	Cambodgia	PY	Paraguay
AO	Angola	EP	Oficiul European de Brevete (OEB)	KP	Republica Populară Democrată Coreea	QA	Qatar
AP	Organizația Regională Africană de Proprietate Intelectuală (ARIPO)	ES	Spania	KR	Republica Coreea	QZ	Oficiul Comunitar pentru Soiuri de Plante (Uniunea Europeană) (CPVO)
AR	Argentina	ET	Etiopia	KW	Kuweit	RO	România
AT	Austria	FI	Finlanda	KZ	Kazahstan	RS	Serbia
AU	Australia	FK	Insulele Falkland (Malvine)	LA	Republica Democrată Populară Laos	RU	Federația Rusă
AZ	Azerbaidjan	FR	Franța	LB	Liban	RW	Ruanda
BA	Bosnia și Herțegovina	GB	Regatul Unit	LI	Liechtenstein	SA	Arabia Saudită
BD	Bangladesh	GE	Georgia	LK	Sri Lanka	SE	Suedia
BE	Belgia	GH	Ghana	LR	Liberia	SG	Singapore
BF	Burkina Faso	GI	Gibraltar	LS	Lesotho	SI	Slovenia
BG	Bulgaria	GL	Groenlanda	LT	Lituania	SK	Slovacia
BM	Bermude	GM	Gambia	LU	Luxemburg	SL	Sierra Leone
BN	Brunei Darussalam	GN	Guineea	LV	Letonia	SM	San Marino
BR	Brazilia	GR	Grecia	LY	Libia	SN	Senegal
BS	Bahamas	GT	Guatemala	MA	Maroc	SO	Somalia
BT	Bhutan	GW	Guineea-Bissau	MC	Monaco	SV	Salvador
BX	Oficiul din Benelux pentru Proprietate Intelectuală (BOIP)	GY	Guiana	MD	Republica Moldova	SY	Republica Arabă Siriană
BY	Belarus	HK	Regiunea Administrativă Specială Hong Kong a Republicii Populare Chineze	ME	Muntele Negru	TD	Ciad
CA	Canada	HN	Honduras	MG	Madagascar	TH	Thailanda
CF	Republica Centrafricană	HR	Croația	MK	Fosta Republică Iugoslavă Macedonia	TJ	Tadjikistan
CG	Congo	HT	Haiti	MN	Mongolia	TM	Turkmenistan
CH	Elveția	HU	Ungaria	MR	Mauritania	TN	Tunisia
CI	Coasta de Fildeș	IB	Biroul Internațional al Organizației Mondiale de Proprietate Intelectuală (OMPI)	MS	Montserrat	TR	Turcia
CL	Chile	ID	Indonezia	MT	Malta	TT	Trinidad și Tobago
CM	Camerun	IE	Irlanda	MU	Mauritius	TW	Taiwan, Provincie a Chinei
CN	China	IL	Israel	MV	Maldiva	UA	Ucraina
CO	Columbia	IN	India	MX	Mexic	US	Statele Unite ale Americii
CR	Costa Rica	IQ	Irak	MY	Malaysia	UY	Uruguay
CU	Cuba	IR	Iran (Republica Islamică)	MZ	Mozambic	UZ	Uzbekistan
CV	Capul Verde	IS	Islanda	NG	Nigeria	VC	Saint Vincent și Grenadines
CY	Cipru	IT	Italia	NI	Nicaragua	VE	Republica Bolivariană a Venezuelei
CZ	Cehia	JM	Jamaica	NL	Olanda	VG	Insulele Virgine (Britanice)
DE	Germania			NO	Norvegia	VN	Vietnam
DK	Danemarca			NP	Nepal	WO	Organizația Mondială de Proprietate Intelectuală (OMPI)
DO	Republica Dominicană			NZ	Noua Zeelandă	YE	Yemen
DZ	Algeria			OA	Organizația Africană de Proprietate Intelectuală (OAPI)	ZA	Africa de Sud
				OM	Oman		
				PA	Panama		
				PE	Peru		

Lista statelor sau organizațiilor (existente până la 1 ianuarie 1978) care nu mai există

CS	Cehoslovacia	DL/DD	Republica Democrată Germană	SY/YD	Republica Democrată Yemen	SU	Uniunea Sovietică
IB	Institutul Internațional de Brevete					YU	Iugoslavia/Serbia și Muntenegru

I

Invenții / Inventions / Изобретения

Protecția juridică a invențiilor în Republica Moldova se asigură în temeiul Legii nr. 50-XVI din 07.03.2008 privind protecția invențiilor.

În conformitate cu Legea, brevetele de invenție sunt eliberate de AGEPI și certifică prioritatea, calitatea de autor și dreptul exclusiv al titularilor de brevete asupra invențiilor. O invenție este brevetabilă, dacă este nouă, rezultă dintr-o activitate inventivă și este susceptibilă de aplicare industrială.

Cererea de brevet se depune la AGEPI de către orice persoană care dispune de dreptul de a solicita brevet, personal sau prin reprezentant, și trebuie să includă documentele prevăzute la art. 33 din Lege.

În prezenta Secțiune se publică datele referitoare la cererile de brevet de invenție, brevetele și brevetele de scurtă durată acordate, în special datele bibliografice, rezumatele și, după caz, materialele grafice ale acestora, datele bibliografice referitoare la cererile de brevet european pentru care se solicită validarea în Republica Moldova și la brevetele europene validate, precum și listele brevetelor și brevetelor de scurtă durată eliberate.

Rezumatele cererilor de brevet și ale brevetelor acordate se publică în ordinea indicilor Clasificării Internaționale de Brevete (CIB), prima literă din indice fiind simbolul unei secțiuni CIB.

Legal protection of inventions in the Republic of Moldova is afforded on the basis of the Law No. 50-XVI of 07.03.2008 on the Protection of Inventions.

In accordance with this Law, the patents for invention are granted by the AGEPI and shall attest to the priority date, the authorship and the exclusive right of patent owners in the invention. An invention may be patented if it is new, if it involves an inventive step and if it is susceptible of industrial application.

The patent application shall be filed with the AGEPI, directly or through a representative, by any person entitled to apply for a patent, and shall contain the documents provided for in Art. 33 of the Law.

In the Section are published data on patent applications, granted patents and short-term patents for invention, particularly bibliographic data, abstracts and, where appropriate, graphic materials thereof, bibliographic data on European patent applications for which validation in the Republic of Moldova is sought and on validated European patents, and lists of issued patents and short-term patents for invention.

The abstracts of the patent applications and of the granted patents are published in the order of the International Patent Classification (IPC) indexes, the first letter being the symbol of a IPC section.

Правовая охрана изобретений в Республике Молдова обеспечивается на основе Закона № 50-XVI от 07.03.2008 г. об охране изобретений.

В соответствии с Законом, патенты на изобретения выдаются AGEPI и удостоверяют приоритет, авторство и исключительное право патентообладателей на изобретения. Изобретение патентоспособно, если оно является новым, имеет изобретательский уровень и применимо в промышленности.

Заявка на патент подается в AGEPI лицом, которому принадлежит право на получение патента, лично или через представителя и должна содержать документы, предусмотренные в ст. 33 Закона.

В данном Разделе публикуются сведения о заявках на изобретения, о предоставленных патентах на изобретения и краткосрочных патентах, в частности библиографические данные, рефераты и при необходимости их графические изображения, библиографические данные, относящиеся к заявкам на европейские патенты, валидация которых была испрошена в Республике Молдова, и к валидированным европейским патентам, а также перечни выданных патентов на изобретения и краткосрочных патентов на изобретения.

Рефераты заявок на патент и на предоставленные патенты публикуются в порядке индексов Международной патентной классификации (МПК), первая буква индекса обозначая раздел МПК.

**CODURILE INID ÎN BAZA NORMEI OMPI ST.9
PENTRU IDENTIFICAREA DATELOR BIBLIOGRAFICE REFERITOARE
LA DOCUMENTELE DE BREVET, PUBLICATE DE AGEPI**

**INID CODES FOR THE IDENTIFICATION BIBLIOGRAPHIC DATA
IN PATENT DOCUMENTS PUBLISHED BY AGEPI,
ACCORDING TO WIPO STANDARD ST.9**

**КОДЫ ИНИД (INID) ДЛЯ ИДЕНТИФИКАЦИИ БИБЛИОГРАФИЧЕСКИХ ДАННЫХ,
ОТНОСЯЩИХСЯ К ПАТЕНТНЫМ ДОКУМЕНТАМ, В СООТВЕТСТВИИ
СО СТАНДАРТОМ ST.9 ВОИС, ПУБЛИКУЕМЫЕ AGEPI**

- (11) Numărul titlului de protecție
Number of the title of protection
Номер охранного документа
- (12) Denumirea tipului de document
Designation of the kind of document
Наименование типа документа
- (13) Codul tipului de document conform normei ST.16 OMPI
Kind-of-document code according to WIPO Standard ST.16
Код вида документа в соответствии со Стандартом ST.16 ВОИС
- (15) Informații privind corectarea sau modificarea documentului
Document correction or modification information
Информация об исправлениях или изменениях, внесенных в документ
- (16) Numărul modelului de utilitate reînnoit
Number of the renewed utility model
Номер продленной полезной модели
- (18) Data prevăzută de expirare a reînnoirii
Specified date of expiration of renewal
Указанная дата истечения продления
- (21) Numărul de depozit
Number assigned to the application
Номер заявки
- (22) Data de depozit
Date of filing the application
Дата подачи заявки
- (23) Data priorității de expoziție
Date of exhibition priority
Дата выставочного приоритета
- (31) Numărul cererii prioritare
Number assigned to priority application
Номер приоритетной заявки
- (32) Data de depozit a cererii prioritare
Date of filing of priority application
Дата подачи приоритетной заявки
- (33) Țara cererii prioritare, codul conform normei ST.3 OMPI
Country of the priority application, code according to WIPO Standard ST.3
Страна приоритетной заявки, код в соответствии со Стандартом ST.3 ВОИС
- (41) Data publicării cererii: numărul BOPI, anul
Date of publication of the application: number of BOPI, year
Дата публикации заявки: номер BOPI, год
- (45) Data publicării hotărârii de acordare a titlului de protecție: numărul BOPI, anul
Date of publication of the decision of grant of the title of protection: number of BOPI, year
Дата публикации решения о предоставлении охранного документа: номер BOPI, год

- (46) **Data publicării traducerii revendicărilor cererii de brevet european**
Date of publication of the translation of the claims of an European patent application
Дата публикации перевода формулы заявки на европейский патент
Data publicării traducerii revendicărilor modificate
Date of publication of the translation of the amended claims
Дата публикации перевода измененной формулы
- (47) **Data eliberării titlului de protecție: numărul BOPI, anul**
Date of issuance of the title of protection: number of BOPI, year
Дата выдачи охранного документа: номер BOPI, год
- (48) **Data publicării documentului corectat sau modificat**
Date of publication of a corrected or modified document
Дата публикации скорректированного или измененного документа
- (49) **Data publicării traducerii fasciculului de brevet european validat**
Date of publication of the translation of the validated European patent specification
Дата публикации перевода патентного документа валидированного европейского патента
Data publicării traducerii fasciculului de brevet european validat menținut în forma modificată
Date of publication of the translation of the validated European patent specification maintained in its amended form
Дата публикации перевода патентного документа валидированного европейского патента в измененной форме
- (51) **Clasificarea Internațională de Brevete**
International Patent Classification
Международная патентная классификация
- (54) **Titlul invenției sau denumirea soiului de plantă**
Title of the invention or name of the plant variety
Название изобретения или наименование сорта растения
- (56) **Lista documentelor referitoare la stadiul anterior**
List of prior art documents
Перечень документов-аналогов
- (57) **Rezumatul sau revendicările**
Abstract or claims
Реферат или формула изобретения
- (62) **Numărul și data depozitului cererii anterioare din care prezentul document este divizionar**
Number and filing date of the earlier application from which the present patent document has been divided up
Номер и дата подачи более ранней заявки, из которой выделен настоящий документ
- (67) **Numărul cererii transformate și data transformării**
Number of converted patent application and date of conversion
Номер преобразованной заявки и дата преобразования
- (68) **Numărul și data de publicare a brevetului de bază pentru certificatul complementar de protecție**
Number and publication date of the basic patent for the supplementary protection certificate
Номер и дата публикации основного патента для дополнительного свидетельства об охране
- (71) **Numele solicitantului (solicitanților), codul țării conform normei ST.3 OMPI**
Name(s) of applicant(s), code of the country according to WIPO Standard ST.3
Имя заявителя (заявителей), код страны в соответствии со Стандартом ST.3 ВОИС
- (72) **Numele inventatorului (inventatorilor) sau amelioratorului (amelioratorilor), codul țării conform normei ST.3 OMPI**
Name(s) of inventor(s) or breeder(s), code of the country according to WIPO Standard ST.3
Имя изобретателя (изобретателей) или селекционера (селекционеров) код страны в соответствии со Стандартом ST.3 ВОИС
- (73) **Numele sau denumirea titularului (titularilor), codul țării conform normei ST.3 OMPI**
Name(s) of owner(s), code of the country according to WIPO Standard ST.3
Имя или наименование патентовладельца (патентовладельцев), код страны в соответствии со Стандартом ST.3 ВОИС
- (74) **Numele mandatarului autorizat**
Name of patent attorney
Имя патентного поверенного

- (80) **Data publicării de către OEB a mențiunii eliberării brevetului european**
Date of publication of the mention of the grant of the European patent by the EPO
Дата публикации ЕПВ сведений о выдаче европейского патента
Data publicării de către OEB a mențiunii privind menținerea brevetului european în forma modificată
Date of publication of the mention of the grant of the European patent by the EPO in its amended form
Дата публикации ЕПВ сведений о поддержании европейского патента в измененной форме
- (82) **Data publicării solicitării de validare a brevetului european**
Date of publication of the request for validation of the European patent
Дата публикации заявки о валидации европейского патента
- (85) **Data deschiderii fazei naționale în conformitate cu PCT**
Date of commencement of the national phase pursuant to PCT
Дата открытия национальной фазы в соответствии с PCT
- (86) **Cerere internațională (PCT): numărul și data de depozit**
PCT international application: number and filing date
Международная заявка (PCT): номер и дата подачи
- (87) **Publicarea cererii internaționale (PCT) sau cererii comunitare pentru soi de plantă (EC): numărul și data**
Publication of the PCT international application or the community plant variety application (EC): number and date
Публикация международной заявки (PCT) или заявки на сорт растения Евросоюза: номер и дата подачи
- (92) **Numărul și data primei autorizații de lansare pe piață în Republica Moldova a produsului medicamentos sau fitofarmaceutic**
Number and date of the first national authorization to place the medicinal or phytopharmaceutical product on the market in the Republic of Moldova
Номер и дата первого разрешения на продажу фармацевтического или фитофармацевтического продукта на территории Республики Молдова
- (94) **Data expirării termenului de valabilitate a certificatului complementar de protecție**
Date of expiry of the term of validity of the supplementary protection certificate
Дата истечения срока действия дополнительного свидетельства об охране
- (95) **Denumirea produsului protejat printr-un brevet de bază pentru care a fost cerut sau eliberat certificatul complementar de protecție**
Name of the product protected by a basic patent and in respect of which the supplementary protection certificate has been applied for or issued
Название продукта охраняемого основным патентом, в отношении которого было испрашено или выдано дополнительное свидетельство об охране
- (96) **Numărul cererii și data de depozit a cererii de brevet european**
Number and filing date of the European patent application
Номер и дата подачи заявки на европейский патент
- (97) **Numărul de publicare și data publicării de către OEB a cererii de brevet european**
Number and date of publication of the European patent application by the EPO
Номер публикации и дата публикации ЕПВ заявки на европейский патент

**CODURILE PENTRU IDENTIFICAREA DIFERITELOR TIPURI
DE DOCUMENTE DE BREVET ÎN BAZA NORMEI OMPI ST.16,
PUBLICATE DE AGEPI**

**CODES FOR THE IDENTIFICATION OF DIFFERENT KINDS
OF PATENT DOCUMENTS ACCORDING TO WIPO
STANDARD ST.16, PUBLISHED BY AGEPI**

**КОДЫ ДЛЯ ИДЕНТИФИКАЦИИ РАЗЛИЧНЫХ ВИДОВ ПАТЕНТНЫХ
ДОКУМЕНТОВ В СООТВЕТСТВИИ СО СТАНДАРТОМ ВОИС ST.16,
ПУБЛИКУЕМЫЕ AGEPI**

(Lista completă a codurilor utilizate de AGEPI poate fi consultată pe web site-ul AGEPI:
http://agepi.gov.md/sites/default/files/2016/01/coduri_st16_ro_18.01.2016.pdf)

**1.1 CODURILE PENTRU DOCUMENTELE DE BREVET DE INVENȚIE
CODES FOR PATENT DOCUMENTS
КОДЫ ДЛЯ ПАТЕНТНЫХ ДОКУМЕНТОВ**

- A0** – cerere de brevet de invenție publicată înainte de termenul legal de 18 luni de la data de depozit sau data priorității recunoscute
- patent application published before the established term of 18 months after the filing date or recognized priority date
 - заявка на патент на изобретение, опубликованная раньше установленного 18-месячного срока с даты подачи или даты признанного приоритета
- A1** – cerere de brevet de invenție publicată în termenul legal, împreună cu raportul de documentare
- patent application published within the established term with a search report
 - заявка на патент на изобретение, опубликованная в установленный срок вместе с отчетом о поиске
- A2** – cerere de brevet de invenție publicată în termenul legal, fără raportul de documentare
- patent application published within the established term without a search report
 - заявка на патент на изобретение, опубликованная в установленный срок без отчета о поиске
- A3** – raport de documentare al cererii de brevet de invenție (publicat ulterior publicării cererii)
- search report of a patent application (published after publication of the application)
 - отчет о поиске заявки на изобретение (опубликованный после публикации заявки)
- A8** – cerere de brevet de invenție publicată cu corecturi sau modificări în pagina de capăt (bibliografică) a documentului
- patent application published with corrected or modified first page of the document
 - заявка на патент на изобретение, опубликованная с исправлениями или изменениями в титульном листе
- A9** – cerere de brevet de invenție cu corecturi sau modificări ale oricărei părți a documentului
- patent application with corrections or amendments to any part of the document
 - заявка на патент на изобретение, опубликованная с исправлениями или изменениями любой части документа
- B1** – brevet de invenție acordat
- granted patent for invention
 - предоставленный патент на изобретение
- B2** – brevet de invenție acordat, amendat în urma procedurilor de opoziție
- granted patent for invention, amended after opposition procedures
 - предоставленный патент на изобретение, измененный вследствие процедур возражения
- B8** – brevet de invenție acordat, cu corecturi sau modificări în pagina de capăt (bibliografică) a documentului
- granted patent for invention with corrected or modified first page of the document
 - предоставленный патент на изобретение, с исправлениями или изменениями в титульном листе
- B9** – brevet de invenție acordat, cu corecturi sau modificări ale oricărei părți a documentului
- granted patent for invention with corrections or amendments to any part of the document
 - предоставленный патент на изобретение, с исправлениями или изменениями любой части описания, формулы изобретения и/или чертежей
- C1** – brevet de invenție eliberat
- issued patent for invention
 - выданный патент на изобретение

- C3** – brevet de invenție eliberat, amendat în urma procedurilor de limitare sau anulare
 – issued patent for invention, amended after limitation or cancellation procedures
 – выданный патент на изобретение, измененный вследствие процедур ограничения или признания патента недействительным
- C8** – brevet de invenție eliberat, cu corecturi sau modificări în pagina de capăt (bibliografică) a documentului
 – issued patent for invention with corrections or amendments to the front (bibliographic) page of the document
 – выданный патент на изобретение, с изменениями или исправлениями в титульном листе документа
- C9** – brevet de invenție eliberat, cu corecturi sau modificări ale oricărei părți a documentului
 – issued patent for invention with corrections or amendments to any part of the document
 – выданный патент на изобретение, с изменениями или исправлениями в любой части документа
- T1** – traducerea revendicărilor cererii de brevet european
 – translation of the claims of a European patent application
 – перевод формулы заявки на европейский патент
- T2** – traducerea fasciculului de brevet european validat
 – translation of the validated European patent specification
 – перевод валидированного европейского патента
- T3** – Traducerea fasciculului de brevet european validat menținut în forma modificată
 – Translation of the validated European patent specification maintained in its amended form
 – Перевод валидированного европейского патента, поддерживаемого в измененной форме
- T4** – traducerea fasciculului de brevet european validat menținut în forma limitată
 – translation of the validated European patent specification maintained in limited form
 – перевод валидированного европейского патента, поддерживаемого в ограниченной форме
- T8** – traducerea corectată a fasciculului de brevet european validat cu corecturi în pagina de capăt (bibliografică) a documentului
 – corrected translation of the validated European patent specification with corrections to the front (bibliographic) page of the document
 – скорректированный перевод валидированного европейского патента, с исправлениями в титульном листе документа
- T9** – Traducerea corectată a fasciculului de brevet european validat cu corecturi ale oricărei părți a documentului
 – corrected translation of the validated European patent specification with corrections to any part of the document
 – скорректированный перевод валидированного европейского патента, с исправлениями в любой части документа

1.2 CODURILE PENTRU DOCUMENTELE DE BREVET DE INVENȚIE DE SCURTĂ DURATĂ CODES FOR SHORT-TERM PATENT DOCUMENTS КОДЫ ДЛЯ КРАТКОСРОЧНЫХ ПАТЕНТНЫХ ДОКУМЕНТОВ

- U0** – cerere de brevet de invenție de scurtă durată publicată înainte de termenul legal de 18 luni de la data de depozit sau data priorității recunoscute
 – short-term patent application published before the established term of 18 months after the filing date or recognized priority date
 – заявка на краткосрочный патент на изобретение, опубликованная раньше установленного 18-месячного срока с даты подачи или даты признанного приоритета
- U1** – cerere de brevet de invenție de scurtă durată publicată la termen, împreună cu raportul de documentare
 – short-term patent application published within the established term together with a search report
 – заявка на краткосрочный патент на изобретение, опубликованная в срок вместе с отчетом о поиске
- U2** – cerere de brevet de invenție de scurtă durată publicată la termen, fără raportul de documentare
 – short-term patent application published within the established term without a search report
 – заявка на краткосрочный патент на изобретение, опубликованная в срок без отчета о поиске
- U3** – raport de documentare al unei cereri de brevet de invenție de scurtă durată (publicat ulterior publicării cererii)
 – search report of a short-term patent application (published after publication of the application)
 – отчет о поиске по заявке на краткосрочный патент на изобретение (опубликованный после публикации заявки)
- Y** – brevet de invenție de scurtă durată acordat
 – granted short-term patent for invention
 – предоставленный краткосрочный патент на изобретение
- Y3** – brevet de invenție de scurtă durată acordat, amendat în urma procedurii de opoziție
 – granted short-term patent for invention, amended after opposition procedure
 – предоставленный краткосрочный патент на изобретение, измененный вследствие процедуры возражения

- Y8** – brevet de invenție de scurtă durată acordat, cu corecturi sau modificări în pagina de capăt (bibliografică) a documentului
– granted short-term patent for invention with corrections or amendments to the front (bibliographic) page of the document
– предоставленный краткосрочный патент на изобретение, с изменениями или исправлениями в титульном листе документа
- Y9** – brevet de invenție de scurtă durată acordat, cu corecturi sau modificări ale oricărei părți a documentului
– granted short-term patent for invention with corrections or amendments to any part of the document
– предоставленный краткосрочный патент на изобретение, с изменениями или исправлениями в любой части документа
- Z** – brevet de invenție de scurtă durată eliberat
– issued short-term patent for invention
– выданный краткосрочный патент на изобретение
- Z4** – brevet de invenție de scurtă durată eliberat, amendat în urma procedurilor de limitare sau de anulare
– issued short-term patent for invention, amended after limitation or cancellation procedures
– выданный краткосрочный патент на изобретение, измененный вследствие процедур ограничения или признания патента недействительным
- Z5** – brevet de invenție de scurtă durată prelungit
– extended short-term patent for invention
– продленный краткосрочный патент на изобретение
- Z6** – brevet de invenție de scurtă durată prelungit, amendat în urma procedurii de prelungire
– extended short-term patent for invention, amended after extension procedure
– продленный краткосрочный патент на изобретение, измененный вследствие процедуры продления
- Z8** – brevet de invenție de scurtă durată eliberat sau prelungit, cu corecturi sau modificări în pagina de capăt (bibliografică) a documentului
– issued or extended short-term patent for invention with corrections or amendments to the front (bibliographic) page of the document
– выданный или продленный краткосрочный патент на изобретение, с изменениями или исправлениями в титульном листе документа
- Z9** – brevet de invenție de scurtă durată eliberat sau prelungit, cu corecturi sau modificări ale oricărei părți
– issued or extended short-term patent for invention with corrections or amendments to any part of the document
– выданный или продленный краткосрочный патент на изобретение, с изменениями или исправлениями любой части документа

**CODURILE OMPI PENTRU CODIFICAREA TITLURILOR INFORMAȚIILOR
REFERITOARE LA INVENȚII, PUBLICATE ÎN BULETINUL OFICIAL
DE PROPRIETATE INTELECTUALĂ CONFORM NORMEI ST.17**

**WIPO CODES ON CODING OF HEADINGS OF ANNOUNCEMENTS CONCERNING
INVENTIONS MADE IN THE OFFICIAL BULLETIN OF INTELLECTUAL PROPERTY
IN ACCORDANCE WITH THE STANDARD ST.17**

**КОДЫ ВОИС ДЛЯ КОДИРОВАНИЯ ЗАГОЛОВКОВ ИНФОРМАЦИИ,
ОТНОСЯЩЕЙСЯ К ИЗОБРЕТЕНИЯМ, ПУБЛИКУЕМОЙ В ОФИЦИАЛЬНОМ
БЮЛЛЕТЕНЕ ИНТЕЛЛЕКТУАЛЬНОЙ СОБСТВЕННОСТИ
В СООТВЕТСТВИИ СО СТАНДАРТОМ ST.17**

- BB1A** Cereri de brevet de invenție publicate
Published patent applications
Опубликованные заявки на патент на изобретение
- BB1Y** Cereri de brevet de invenție de scurtă durată publicate
Published short-term patent applications
Опубликованные заявки на краткосрочные патенты
- BB2A** Cereri de brevet european pentru care s-a solicitat validarea în Republica Moldova publicate
Published European patent applications for which validation in the Republic of Moldova has been requested
Опубликованные заявки на европейский патент, для которых была запрошена валидация в Республике Молдова
- FF4A** Brevete de invenție acordate
Granted patents for invention
Предоставленные патенты на изобретения

- FF9Y** Brevete de invenție de scurtă durată acordate
Granted short-term patents for invention
Предоставленные краткосрочные патенты на изобретения
- FG9A** Publicarea traducerii fascicolului de brevet european validat în Republica Moldova
Publication of the translation of the European patent specification validated in the Republic of Moldova
Публикация перевода описания изобретения к европейскому патенту, валидированному в Республике Молдова
- FA9A** Lista cererilor de brevet de invenție retrase
List of withdrawn patent applications
Перечень отозванных заявок на патент
- FC9A** Lista cererilor de brevet de invenție respinse
List of rejected patent applications
Перечень отклоненных заявок на патент
- FG4A** Lista brevetelor de invenție eliberate
List of issued patents for invention
Перечень выданных патентов на изобретения
- FG9Y** Lista brevetelor de invenție de scurtă durată eliberate
List of issued short-term patents for invention
Перечень выданных краткосрочных патентов на изобретение
- FA9Y** Lista cererilor de brevet de invenție de scurtă durată retrase
List of withdrawn short-term patent applications
Перечень отозванных заявок на краткосрочный патент
- FC9Y** Lista cererilor de brevet de invenție de scurtă durată respinse
List of rejected short-term patent applications
Перечень отклоненных заявок на краткосрочный патент
- MM4A** Decăderi din drepturile ce decurg din brevet de invenție
Forfeiture of rights deriving from the patent for invention
Утеря прав, вытекающих из патента на изобретение
- MM9Y** Decăderi din drepturile ce decurg din brevet de invenție de scurtă durată
Forfeiture of rights deriving from the short-term patent for invention
Утеря прав, вытекающих из краткосрочного патента на изобретение
- ND4Y** Lista brevetelor de invenție de scurtă durată al căror termen de valabilitate a fost prelungit
List of short-term patents for invention whose term of validity has been extended
Перечень краткосрочных патентов на изобретения, срок действия которых был продлен
- MK4A** Lista brevetelor de invenție a căror durată de valabilitate a expirat
List of expired patents for invention
Перечень патентов на изобретения, срок действия которых истек

SECȚIUNILE CLASIFICĂRII INTERNAȚIONALE DE BREVETE (CIB)

INTERNATIONAL PATENT CLASSIFICATION SECTIONS (IPC)

РАЗДЕЛЫ МЕЖДУНАРОДНОЙ ПАТЕНТНОЙ КЛАССИФИКАЦИИ (МПК)

- | | |
|---|---|
| A NECESITĂȚI CURENTE ALE VIEȚII
HUMAN NECESSITIES
УДОВЛЕТВОРЕНИЕ ЖИЗНЕННЫХ
ПОТРЕБНОСТЕЙ ЧЕЛОВЕКА | E CONSTRUCȚII FIXE
FIXED CONSTRUCTIONS
СТРОИТЕЛЬСТВО |
| B TEHNICI INDUSTRIALE DIVERSE.
TRANSPORT PERFORMING
OPERATIONS. TRANSPORTING
РАЗЛИЧНЫЕ ТЕХНОЛОГИЧЕСКИЕ
ПРОЦЕССЫ. ТРАНСПОРТИРОВАНИЕ | F MECANICĂ. ILUMINAT. ÎNCĂLZIRE. ARMAMENT.
EXPLOZIVE
MECHANICAL ENGINEERING. LIGHTING. HEATING.
WEAPONS. BLASTING
МЕХАНИКА. ОСВЕЩЕНИЕ. ОТОПЛЕНИЕ. ОРУЖИЕ.
ВЗРЫВНЫЕ РАБОТЫ |
| C CHIMIE ȘI METALURGIE
CHEMISTRY. METALLURGY
ХИМИЯ И МЕТАЛЛУРГИЯ | G FIZICĂ
PHYSICS
ФИЗИКА |
| D TEXTILE ȘI HÂRTIE
TEXTILES. PAPER
ТЕКСТИЛЬ И БУМАГА | H ELECTRICITATE
ELECTRICITY
ЭЛЕКТРИЧЕСТВО |

BB1A Cereri de brevet de invenție publicate / Published patent applications / Опубликованные заявки на патент на изобретение

Publicarea în BOPI a cererilor de brevet asigură solicitantului o protecție provizorie în condițiile prevăzute de art. 19 din Legea nr. 50-XVI din 07.03.2008 privind protecția invențiilor. Descrierile cererilor de brevet, ale căror rezumate sunt publicate în BOPI, se află în biblioteca AGEPI, accesibile publicului, și pot fi consultate direct sau se pot comanda copii, contra cost.

Conform art. 89(1) din Lege, după publicarea cererii de brevet orice persoană poate să prezinte la AGEPI observații referitor la brevetabilitatea invenției care constituie obiectul cererii de brevet.

Publication of patent applications in BOPI provides for the applicant a provisional protection in accordance with Art. 19 of the Law No. 50-XVI of 07.03.2008 on the Protection of Inventions. Descriptions of the patent applications, the abstracts of which are published in BOPI, are available to the public in the AGEPI library and may be consulted directly or copies may be ordered for payment of an additional fee.

According to Art. 89(1) of the Law, in any proceedings before the AGEPI, following the publication of the patent application, any third party may present observations concerning the patentability of the invention to which the application relates.

Публикация заявок на патент в BOPI обеспечивает заявителю временную охрану на условиях, предусмотренных в ст. 19 Закона № 50-XVI от 07.03.2008 г. об охране изобретений. Описания к заявкам на патенты, рефераты которых опубликованы в BOPI, находятся в библиотеке AGEPI, общедоступны для ознакомления, а за дополнительную плату могут быть заказаны их копии.

Согласно ст. 89(1) Закона, после публикации заявки на патент любое лицо вправе представить в AGEPI свои замечания в отношении патентоспособности изобретения, являющегося предметом заявки на патент.

- (21) a 2018 0050 (13) A2
 (51) Int. Cl.: H05B 33/08 (2006.01)
 (22) 2016.11.17
 (31) 62/256,289
 (32) 2015.11.17
 (33) US
 (85) 2018.06.15
 (86) PCT/US2016/062514, 2016.11.17
 (87) WO 2017/087660 A1, 2017.05.26
 (71) EARTH STAR SOLUTIONS, LLC, US
 (72) MILLAR Gary Bret, US
 (74) FOCȘA Valentin
 (54) **Sisteme și procedee de asigurare a eficienței iluminării pe bază de unde**
 (57) Sunt prevăzute variante de realizare a eficienței iluminării pe bază de unde. În calitate de exemplu, procedeul include determinarea caracteristicii de tensiune pe bază de undă a curentului alternativ (AC), unde unda AC este adaptată pentru alimentarea sarcinii, totodată unda AC conține porțiuni de tensiune pozitivă, porțiuni de tensiune negativă și puncte zero pe axă. Unele variante de realizare includ determinarea primei poziții pe unda AC pentru crearea primei trepte cu tensiunea de prima treaptă și aplicarea undei AC pe prima treaptă la prima porțiune predeterminată a sarcinii, în timp ce prima porțiune predeterminată a sarcinii are prima tensiune nominală, care corespunde tensiunii de prima treaptă.

Revendicări: 20

Figuri: 9

*
* *

- (54) **Systems and methods for providing wave-based lighting efficiencies**
 (57) Embodiments of wave-based lighting efficiencies are provided. As an example, a method includes determining a characteristic of a voltage from an alternating current (AC) waveform, where the AC waveform is configured to power a load, and wherein the AC waveform includes positive voltage portions, negative voltage portions, and zero axis points. Some embodiments include determining a first position in the AC waveform to create a first step with a first step voltage and applying the AC waveform at the first step to a first predetermined portion of the load, where the first predetermined portion of the load has a first voltage rating that corresponds to the first step voltage.

Claims: 20

Fig.: 9

- (54) **Системы и способы обеспечения эффективности освещения на основе волн**
 (57) Предусмотрены варианты осуществления эффективности освещения на основе волн. В качестве примера, способ включает определение характеристики напряжения на основе волны переменного тока (AC), где волна AC приспособлена для питания нагрузки, при этом волна AC содержит участки положительного напряжения, участки отрицательного напряжения и нулевые точки на оси. Некоторые варианты осуществления включают определение первой позиции на волне AC для создания первой ступени с напряжением первой ступени и приложение волны AC на первой ступени к первой предопределенной части нагрузки, причем первая предопределенная часть нагрузки имеет первое номинальное напряжение, которое соответствует напряжению первой ступени.

П. формулы: 20

Фиг.: 9

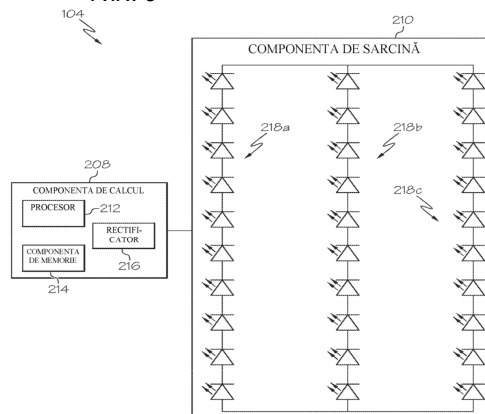

**BB2A Cereri de brevet european
pentru care s-a solicitat validarea
în Republica Moldova publicate /
Published European patent
applications for which validation in the
Republic of Moldova has been requested /
Опубликованные заявки на европейский
патент, для которых была испрашена
валидация в Республике Молдова**

A GEPI publică fiecare solicitare de validare după informarea de către OEB privind achitarea taxei stabilite pentru validare, dar nu înainte de expirarea unui termen de 18 luni de la data depunerii sau, dacă o prioritate a fost revendicată, de la data celei mai vechi priorități. O cerere de brevet european, pentru care s-a plătit taxa de validare, și un brevet european validat vor avea aceleași efecte ca și o cerere de brevet sau un brevet în conformitate cu Legea Nr. 50-XVI din 07.03.2008 privind protecția invențiilor.

A GEPI shall publish any request for validation after it has been informed by the EPO that the prescribed validation fee has been paid, but not before the expiry of a time limit of 18 months from the filing date or, if priority has been claimed, the earliest priority date. A European patent application for which the validation fee has been paid and a validated European patent shall have the same effects as a patent application and a patent in accordance with the Law No. 50-XVI of 07.03.2008 on the Protection of Inventions.

К каждое ходатайство о валидации публикуется Агентством после получения от ЕПВ подтверждения оплаты установленной таксы за валидацию, но не ранее истечения 18-месячного срока с даты подачи или, если испрашен приоритет, с даты наиболее раннего приоритета. Заявка на европейский патент, по которой была оплачена такса за валидацию, и валидированный европейский патент имеют по отношению к заявке на патент и к патенту то же действие, что и заявка на патент и патент в соответствии с Законом № 50-XVI от 07.03.2008 об охране изобретений.

(21) e 2018 1034

- (51) Int.Cl.: **C07J 9/00** (2006.01.01)
C07J 17/00 (2006.01.01)
C07J 51/00 (2006.01.01)
A61K 31/575 (2006.01.01)
A61P 1/16 (2006.01.01)
- (96) 16714049.0, 2016.01.08
(87) WO 2017/111979, 2017.06.29
(31) 201514979005
(32) 2015.12.22
(33) US
(71) INTERCEPT PHARMACEUTICALS, INC., US
(72) STEINER André, DE; WAENERLUND
POULSEN Heidi, DK; JOLIBOIS Emilie, GB;
REWOLINSKI Melissa, US; GROSS Ralf, DE;
SHARP Emma, GB; DUBAS-FISHER Fiona,
GB; EBERLIN Alex, GB
- (54) **Forme cristaline polimorfe ale acidului
obeticolic**
**Polymorphic crystalline forms of obeticho-
lic acid**
**Полиморфные кристаллические формы
обетихоловой кислоты**

(21) e 2018 1035

- (51) Int.Cl.: **C08L 83/04** (2006.01.01)
A61K 8/891 (2006.01.01)
- (96) 16801764.8, 2016.11.25
(87) WO 2017/108332, 2017.06.29
(31) 102015226221
(32) 2015.12.21
(33) DE
(71) BEIERSDORF AG, DE
(72) PRUNS Julia, DE; PESCHKE Lisa, DE;
RASCHKE Thomas, DE; KUHLMANN Imke,
DE
- (54) **Elastomeri siloxanici care au un efect imediat
de netezire optic și senzorial și compoziții
topice de îngrijire a pielii care conțin
astfel de elastomeri siloxanici**
**Siloxane elastomers having an immediate
optical and sensorial smoothing effect and
topical skin-care compositions containing
such silicone elastomers**
**Силоксановые эластомеры, имеющие
непосредственный оптический и
сенсорный эффект сглаживания и
местнодействующие композиции для
ухода за кожей, содержащие такие
силоксановые эластомеры**

(21) e 2018 1036

- (51) Int.Cl.: **C07K 7/06** (2006.01.01)
A61K 38/17 (2006.01.01)
A61K 39/00 (2006.01.01)
C07K 16/28 (2006.01.01)
C07K 7/08 (2006.01.01)
C07K 14/47 (2006.01.01)
- (96) 16802063.4, 2016.11.29
(87) WO 2017/108345, 2017.06.29
(31) 201522667; 201562270968P
(32) 2015.12.22; 2015.12.22
(33) GB; US
(71) IMMATICS BIOTECHNOLOGIES GMBH, DE
(72) MAHR Andrea, DE; WEINSCHENK Toni, DE;
HÖRZER Helen, DE; SCHOOR Oliver, DE;
FRITSCHKE Jens, DE; SINGH Harpreet, US
- (54) **Peptide și combinație de peptide pentru
utilizare în imunoterapie împotriva can-
cerului glandei mamare și a altor tipuri de
cancer**
**Peptides and combination of peptides for
use in immunotherapy against breast can-
cer and other cancers**
**Пептиды и комбинация пептидов для
использования в иммунотерапии против
рака молочной железы и других видов
рака**

(21) e 2018 1037

- (51) Int.Cl.: **C04B 28/14** (2006.01.01)
C04B 11/00 (2006.01.01)
- (96) 16816339.2, 2016.12.14
(87) WO 2017/109459, 2017.06.29
(31) 201522664
(32) 2015.12.22
(33) GB
(71) SAINT-GOBAIN PLACO SAS, FR
(72) MORLAT Richard, FR; FLETCHER James,
GB; KAMLER Radomir, CZ
- (54) **Procedeu de producere a plăcilor pe bază
de ipsos și a mortarului pentru tencuieli, ce
conține amidon migrator nepregelatinizat
pentru utilizare cu acest procedeu**
**Method for the production of gypsum-
based boards and stucco slurry comprising
non-pregelatinized migratory starch for use
therewith**
**Способ производства плит на основе
гипса и штукатурного раствора,
содержащего предварительно
нежелатинизированный мигрирующий
крахмал для использования с этим
способом**

- (21) **e 2018 1038**
 (51) Int.Cl.: **C12N 15/867** (2006.01.01)
 (96) 16819072.6, 2016.12.20
 (87) WO 2017/108817, 2017.06.29
 (31) 15201510
 (32) 2015.12.21
 (33) EP
 (71) MOLMED SPA, IT
 (72) STORNAIUOLO Anna, IT; BOVOLENTA Chiara, IT; MAVILIO Fulvio, FR; RIZZARDI Gian Paolo, IT
 (54) **Integrarea stabilă a vectorilor de transfer SIN**
Stable integration of SIN transfer vectors
Стабильная интеграция SIN переносящих векторов

- (21) **e 2018 1039**
 (51) Int.Cl.: **A61K 31/7068** (2006.01.01)
A61P 35/00 (2006.01.01)
A61K 33/00 (2006.01.01)
 (96) 16820005.3, 2016.12.21
 (87) WO 2017/109486, 2017.06.29
 (31) PCT/GB2015/0541; 201609770
 (32) 2015.12.23; 2016.06.03
 (33) WO; GB
 (71) NUCANA PLC, GB
 (72) GRIFFITH Hugh, GB
 (54) **Terapie combinată**
Combination therapy
Комбинированная терапия

- (21) **e 2018 1040**
 (51) Int.Cl.: **A01N 25/16** (2006.01.01)
A01C 7/06 (2006.01.01)
A01C 7/20 (2006.01.01)
A01N 53/00 (2006.01.01)
A01N 63/00 (2006.01.01)
 (96) 16820075.6, 2016.12.08
 (87) WO 2017/112422, 2017.06.29
 (31) 201562387263P
 (32) 2015.12.23
 (33) US
 (71) FMC CORPORATION, US
 (72) MARTIN Timothy M., US
 (54) **Tratarea *in situ* a semințelor în brazdă**
***In situ* treatment of seed in furrow**
Обработка *in situ* семян в борозде

- (21) **e 2018 1041**
 (51) Int.Cl.: **C07D 401/14** (2006.01.01)
C07D 413/14 (2006.01.01)
C07D 401/10 (2006.01.01)
C07D 401/12 (2006.01.01)
C07D 405/12 (2006.01.01)
C07D 239/42 (2006.01.01)
C07D 413/12 (2006.01.01)
A61K 31/4433 (2006.01.01)
A61P 35/00 (2006.01.01)
A61P 37/00 (2006.01.01)
 (96) 16820135.8, 2016.12.15
 (87) WO 2017/106556, 2017.06.22
 (31) 201562268846P; 201662425396P
 (32) 2015.12.17; 2016.11.22
 (33) US; US
 (71) GILEAD SCIENCES, INC., US
 (72) DU Zhimin, US; DORNAN David, US; GUERRERO Juan A., US; KAPLAN Joshua A., US; KNOX John E., US; NADUTHAMBI Devan, US; PHILLIPS Barton W., US; STINSON Susanna Y., US; VENKATA-RAMANI Chandrasekar, US; WANG Peiyuan, US; WATKINS William J., US
 (54) **Compuși inhibitori ai kinazei de legare a TANK**
TANK-binding kinase inhibitor compounds
Соединения-ингибиторы TANK-связывающей киназы

- (21) **e 2018 1042**
 (51) Int.Cl.: **C07D 403/12** (2006.01.01)
C07D 413/14 (2006.01.01)
C07D 413/12 (2006.01.01)
C07D 417/12 (2006.01.01)
C07D 417/14 (2006.01.01)
C07D 207/10 (2006.01.01)
A61K 31/40 (2006.01.01)
A61P 35/00 (2006.01.01)
 (96) 16822240.4, 2016.12.21
 (87) WO 2017/109488, 2017.06.29
 (31) 201522768
 (32) 2015.12.23
 (33) GB
 (71) MISSION THERAPEUTICS LIMITED, GB
 (72) KEMP Mark Ian, GB; WOODROW Michael David, GB
 (54) **Derivați de cianopirrolidină în calitate de inhibitori ai DUB**
Cyanopyrrolidine derivatives as inhibitors for DUBs
Производные цианопирролидина в качестве ингибиторов DUB

(21) e 2018 1043

- (51) Int.Cl.: **A61K 9/00** (2006.01.01)
A61K 9/08 (2006.01.01)
A61K 31/7072 (2006.01.01)
A61K 31/7076 (2006.01.01)
A61P 35/00 (2006.01.01)
- (96) 16822242.0, 2016.12.21
(87) WO 2017/109491, 2017.06.29
(31) 201522764
(32) 2015.12.23
(33) GB
(71) NUCANA PLC, GB
(72) KENNOVIN Gordon, GB; GRIFFITH Hugh, GB
(54) **Formulări de medicamente pe bază de derivați fosforamidați ai nucleozidelor**
Formulations of phosphoramidate derivatives of nucleoside drugs
Препараты лекарственных средств на основе фосфорамидатных производных нуклеозидов

(21) e 2018 1044

- (51) Int.Cl.: **C12N 15/864** (2006.01.01)
A61K 48/00 (2006.01.01)
A61P 21/00 (2006.01.01)
- (96) 16822581.1, 2016.12.14
(87) WO 2017/106354, 2017.06.22
(31) 201562267012P
(32) 2015.12.14
(33) US
(71) THE TRUSTEES OF THE UNIVERSITY OF PENNSYLVANIA, US
(72) WILSON James M., US; HINDERER Christain, US
(54) **Vectori virali adeno-asociați utili în tratamentul atrofiei musculare spinale**
Adeno-associated viral vectors useful in treatment of spinal muscular atrophy
Адено-ассоциированные вирусные векторы, полезные для лечения спинальной мышечной атрофии

(21) e 2018 1045

- (51) Int.Cl.: **C07D 417/06** (2006.01.01)
C07D 277/56 (2006.01.01)
A61P 29/00 (2006.01.01)
A61K 31/381 (2006.01.01)
A61K 31/4025 (2006.01.01)
A61K 31/5355 (2006.01.01)
A61K 31/5377 (2006.01.01)
A61K 31/4436 (2006.01.01)
A61K 31/4535 (2006.01.01)
A61K 31/4155 (2006.01.01)
A61P 11/00 (2006.01.01)
A61P 13/00 (2006.01.01)
- (96) 16823231.2, 2016.12.16
(87) WO 2017/108632, 2017.06.29
(31) 15201788
(32) 2015.12.21
(33) EP
(71) DOMPÉ FARMACEUTICI S.P.A., IT
(72) ARAMINI Andrea, IT; BIANCHINI Gianluca, IT; LILLINI Samuele, IT
(54) **Derivați de 4-hidroxi-2-fenil-1,3-tiazol-5-il metanonă în calitate de antagoniști ai TRPM8**
4-Hydroxy-2-phenyl-1,3-thiazol-5-yl methanone derivatives as TRPM8 antagonists
Производные 4-гидрокси-2-фенил-1,3-тиазол-5-ил метанона в качестве антагонистов TRPM8

(21) e 2018 1046

- (51) Int.Cl.: **A61B 17/28** (2006.01.01)
A61B 17/32 (2006.01.01)
A46B 15/00 (2006.01.01)
- (96) 16823400.3, 2016.12.14
(87) WO 2017/112473, 2017.06.29
(31) 201514976047
(32) 2015.12.21
(33) US
(71) ETHICON LLC, US
(72) HOUSER Kevin L., US
(54) **Instrument chirurgical ultrasonic cu segment de ghid de unde acustic tubular**
Ultrasonic surgical instrument with tubular acoustic waveguide segment
Ультразвуковой хирургический инструмент с трубчатым акустическим волноводным сегментом

(21) e 2018 1047

- (51) Int.Cl.: **C07D 487/04** (2006.01.01)
A61K 31/519 (2006.01.01)
A61P 9/00 (2006.01.01)
A61P 9/10 (2006.01.01)
A61P 9/12 (2006.01.01)
A61P 9/04 (2006.01.01)
- (96) 16823455.7, 2016.12.20
- (87) WO 2017/112617, 2017.06.29
- (31) PCT/CN2015/0982
- (32) 2015.12.22
- (33) WO
- (71) MERCK SHARP & DOHME CORP., US
- (72) BERGER Raphelle, US; CHEN Yi-Heng, US; LI Guoqing, US; GARFUNKLE Joie, US; LI Hong, US; MIAO Shouwu, US; RAGHAVAN Subharekha, US; SMITH Cameron J., US; STELMACH John, US; WHITEHEAD Alan, US; ZHANG Rui, US; ZHANG Yong, US; FU Jianmin, CN; JI Gang, CN; JIANG Falong, CN
- (54) **Derivați de 4-amino-2-(1H-pirazolo[3,4-b]piridin-3-il)-6-oxo-6,7-dihidro-5H-pirololo[2,3-d]pirimidină și derivați corespunzători de (1H-indazol-3-il) în calitate de modulatori ai cGMP pentru tratamentul bolilor cardiovasculare**
4-Amino-2-(1H-pyrazolo[3,4-b]pyridin-3-yl)-6-oxo-6,7-dihydro-5H-pyrrolo[2,3-d]pyrimidine derivatives and the respective (1H-indazol-3-yl) derivatives as cGMP modulators for treating cardiovascular diseases
Производные 4-амино-2-(1H-пиразоло[3,4-b]пиридин-3-ил)-6-оксо-6,7-дигидро-5H-пирроло[2,3-d]пиримидина и соответствующие (1H-индазол-3-ил) производные в качестве модуляторов cGMP для лечения сердечно-сосудистых заболеваний

(21) e 2018 1048

- (51) Int.Cl.: **A61M 5/24** (2006.01.01)
A61M 5/142 (2006.01.01)
- (96) 16823472.2, 2016.12.20
- (87) WO 2017/116848, 2017.07.06
- (31) 201562271283P; 201662352362P
- (32) 2015.12.27; 2016.06.20
- (33) US; US
- (71) ABBVIE INC., US
- (72) GALITZ Charles M., US; ABRAHAMSON Kent, US; MCLENNAN Kevin P., US
- (54) **Dispozitiv de injectare automată portabil și procedee de asamblare și utilizare asociate**
Wearable automatic injection device and related methods of assembly and use
Носимое автоматическое инъекционное устройство и связанные с ним способы сборки и использования

(21) e 2018 1049

- (51) Int.Cl.: **C07D 471/04** (2006.01.01)
C07D 473/30 (2006.01.01)
C07D 495/04 (2006.01.01)
C07D 495/14 (2006.01.01)
A61K 31/519 (2006.01.01)
A61P 35/00 (2006.01.01)
A61P 29/00 (2006.01.01)
C07D 401/14 (2006.01.01)
C07D 413/14 (2006.01.01)
C07D 221/04 (2006.01.01)
C07D 401/04 (2006.01.01)
C07D 401/12 (2006.01.01)
C07D 407/14 (2006.01.01)
C07D 409/14 (2006.01.01)
C07D 239/94 (2006.01.01)
- (96) 16823505.9, 2016.12.21
- (87) WO 2017/112777, 2017.06.29
- (31) 201562271185P
- (32) 2015.12.22
- (33) US
- (71) SHY THERAPEUTICS LLC, US
- (72) HADARI Yaron R., US; CARTA Luca, US; SCHMERTZLER Michael, US; WILLIAMS Theresa M., US; REYNOLDS Charles H., US
- (54) **Compuși pentru tratamentul cancerului și al bolilor inflamatorii**
Compounds for the treatment of cancer and inflammatory disease
Соединения для лечения рака и воспалительных заболеваний

(21) e 2018 1050

- (51) Int.Cl.: **A61K 31/341** (2006.01.01)
A61K 31/42 (2006.01.01)
A61K 31/422 (2006.01.01)
A61P 11/00 (2006.01.01)
A61K 31/34 (2006.01.01)
A61K 31/4245 (2006.01.01)
A61K 31/5377 (2006.01.01)
- (96) 16823527.3, 2016.12.22
- (87) WO 2017/112853, 2017.06.29
- (31) 201562271191P; 201562271804P
- (32) 2015.12.22; 2015.12.28
- (33) US; US
- (71) PROTEOSTASIS THERAPEUTICS, INC., US
- (72) MILLER John, US; BASTOS Cecilia M., US; MUNOZ Benito, US
- (54) **Metode de tratament al bolilor și tulburărilor pulmonare**
Methods of treating pulmonary diseases and disorders
Методы лечения легочных заболеваний и расстройств

(21) e 2018 1051

(51) Int.Cl.: C07D 471/04 (2006.01.01)

(96) 16823529.9, 2016.12.22

(87) WO 2017/112857, 2017.06.29

(31) 201562387442P

(32) 2015.12.23

(33) US

(71) NEUROCRINE BIOSCIENCES INC., US

(72) MCGEE Kevin, US; LI Bin-Feng, CN

(54) **Procedee sintetice de obținere a (S)-(2R,3R,11bR)-3-izobutil-9,10-dimetoxi-2,3,4,6,7,11b-hexahidro-1H-pirido[2,1-a]izochinolin-2-il 2-amino-3-metilbutanoat di(4-metilbenzensulfonatului)****Synthetic methods for preparation of (S)-(2R,3R,11bR)-3-isobutyl-9,10-dimethoxy-2,3,4,6,7,11b-hexahydro-1H-pyrido[2,1-a]isoquinolin-2-yl 2-amino-3-methylbutanoate di(4-methylbenzenesulfonate)****Синтетические способы получения (S)-(2R,3R,11bR)-3-изобутил-9,10-диметокси-2,3,4,6,7,11b-гексагидро-1H-пиридо[2,1-a]изохинолин-2-ил 2-амино-3-метилбутаноат ди(4-метилбензолсульфоната)**

(21) e 2018 1052

(51) Int.Cl.: C07D 471/04 (2006.01.01)

A61K 31/437 (2006.01.01)

A61P 11/00 (2006.01.01)

A61P 11/06 (2006.01.01)

(96) 16825371.4, 2016.12.20

(87) WO 2017/108736, 2017.06.29

(31) 15202346

(32) 2015.12.23

(33) EP

(71) CHIESI FARMACEUTICI S.P.A., IT

(72) CAPALDI Carmelida, IT; ARMANI Elisabetta, IT; JENNINGS Andrew Stephen Robert, IT; HURLEY Christopher, IT

(54) **Derivați de N-[3-(3-{4-[[1,2,4]triazolo[4,3-a]piridin-6-iloxi]-1,2,3,4-tetrahidro-naftalin-1-il}-ureido)-fenil]-metansulfonamidă și utilizarea lor în calitate de inhibitori ai p38 MAPK****N-[3-(3-{4-[[1,2,4]triazolo[4,3-a]pyridin-6-yloxy]-1,2,3,4-tetrahydro-naphthalen-1-yl}-ureido)-phenyl]-methanesulfonamide derivatives and their use as p38 MAPK inhibitors****Производные N-[3-(3-{4-[[1,2,4]триазоло[4,3-а]пиридин-6-илокси]-1,2,3,4-тетрагидро-нафталин-1-ил}-уреидо)-фенил]-метансульфонамида и их применение в качестве ингибиторов p38 MAPK**

(21) e 2018 1053

(51) Int.Cl.: C07D 471/04 (2006.01.01)

A61K 31/437 (2006.01.01)

A61P 11/00 (2006.01.01)

A61P 11/06 (2006.01.01)

(96) 16825372.2, 2016.12.20

(87) WO 2017/108737, 2017.06.29

(31) 15202348

(32) 2015.12.23

(33) EP

(71) CHIESI FARMACEUTICI S.P.A., IT

(72) CAPALDI Carmelida, IT; ARMANI Elisabetta, IT; JENNINGS Andrew Stephen Robert, IT; HURLEY Christopher, IT

(54) **Derivați de 1-(3-terț-butil-fenil)-3-(4-[[1,2,4]triazolo[4,3-a]piridin-6-iloxi]-1,2,3,4-tetrahidro-naftalin-1-il)-uree și utilizarea lor în calitate de inhibitori ai p38 MAPK****1-(3-Tert-butyl-phenyl)-3-(4-[[1,2,4]triazolo[4,3-a]pyridin-6-yloxy]-1,2,3,4-tetrahydro-naphthalen-1-yl)-urea derivatives and their use as p38 MAPK inhibitors****Производные 1-(3-терт-бутил-фенил)-3-(4-[[1,2,4]триазоло[4,3-а]пиридин-6-илокси]-1,2,3,4-тетрагидро-нафталин-1-ил)-мочевины и их применение в качестве ингибиторов p38 MAPK**

(21) e 2018 1054

(51) Int.Cl.: C07D 471/04 (2006.01.01)

A61K 31/437 (2006.01.01)

A61P 11/00 (2006.01.01)

A61P 11/06 (2006.01.01)

(96) 16825373.0, 2016.12.20

(87) WO 2017/108738, 2017.06.29

(31) 15202350

(32) 2015.12.23

(33) EP

(71) CHIESI FARMACEUTICI S.P.A., IT

(72) CAPALDI Carmelida, IT; ARMANI Elisabetta, IT; JENNINGS Andrew Stephen Robert, IT; HURLEY Christopher, IT

(54) **Derivați de 1-(3-terț-butil-2H-pirazol-5-il sau 5-terț-butil-izoxazol-3-il)-3-(4-[[1,2,4]triazolo[4,3-a]piridin-6-iloxi]-1,2,3,4-tetrahidro-naftalenil)-uree și utilizarea lor în calitate de inhibitori ai p38 MAPK****1-(3-Tert-butyl-2H-pyrazol-5-yl or 5-tert-butyl-isoxazol-3-yl)-3-(4-[[1,2,4]triazolo[4,3-a]pyridin-6-yloxy]-1,2,3,4-tetrahydro-naphthalenyl)-urea derivatives and their use as p38 MAPK inhibitors**

Производные 1-(3-трет-бутил-2Н-пиразол-5-ила или 5-трет-бутил-изоксазол-3-ил)-3-(4-([1,2,4]триазоло[4,3-а]пиримидин-6-илокси)-1,2,3,4-тетрагидро-нафталенил)-мочевины и их применение в качестве ингибиторов р38 МАРК

-
- (21) **e 2018 1055**
 (51) Int.Cl.: **C12P 21/02** (2006.01.01)
C12N 15/63 (2006.01.01)
C12N 1/19 (2006.01.01)
C12R 1/84 (2006.01.01)
 (96) 16825759.0, 2016.12.22
 (87) WO 2017/109082, 2017.06.29
 (31) 15202233
 (32) 2015.12.22
 (33) EP
 (71) BISI E.U., AT
 (72) VOGL Thomas, AT; GLIEDER Anton, AT
 (54) **Celulă de drojdie**
Yeast cell
Дрожжевая клетка
-

- (21) **e 2018 1056**
 (51) Int.Cl.: **C12N 15/62** (2006.01.01)
C07K 14/765 (2006.01.01)
 (96) 16825950.5, 2016.12.16
 (87) WO 2017/112549, 2017.06.29
 (31) 201562387116P
 (32) 2015.12.23
 (33) US
 (71) BIOGEN MA INC., US
 (72) PEPINSKY R. Blake, US; SOPKO Richelle, US; MUGFORD Joshua, US; LEHMANN Andreas, US; ARNDT Joseph W., US; PEDERSON Nels E., US; MINESINGER Brenda K., US
 (54) **Proteine 2 DKK2 care conțin un domeniu bogat în cisteină și utilizările acestora**
DKK2 cysteine rich domain 2 containing proteins and uses thereof
Белки 2 DKK2, содержащие богатый цистеином домен и их применения
-

- (21) **e 2018 1057**
 (51) Int.Cl.: **A61K 39/00** (2006.01.01)
 (96) 16825970.3, 2016.12.21
 (87) WO 2017/112741, 2017.06.29
 (31) 201562270780P
 (32) 2015.12.22
 (33) US
 (71) NOVARTIS AG, CH; THE TRUSTEES OF THE UNIVERSITY OF PENNSYLVANIA, US; DANA-FARBER CANCER INSTITUTE, INC., US; PRESIDENT AND FELLOWS OF HARVARD COLLEGE, US
 (72) BROGDON Jennifer, US; CHANG Hwai Wen, US; ENGELS Boris, US; FREEMAN Gordon James, US; FREY Gerhard Johann, US; MATARAZA Jennifer Marie, US; SINGH Reshma, US; SHARPE Arlene Helen, US
 (54) **Receptor de antigen chimeric (CAR) împotriva mezotelinei și anticorp împotriva inhibitorului PD-L1 pentru utilizare combinată în terapia anticanceroasă**
Mesothelin chimeric antigen receptor (CAR) and antibody against PD-L1 inhibitor for combined use in anticancer therapy
Химерный антигенный рецептор (CAR) против мезотелина и антитело против ингибитора PD-L1 для комбинированного применения в противораковой терапии
-

- (21) **e 2018 1058**
 (51) Int.Cl.: **C07D 215/40** (2006.01.01)
C07D 471/04 (2006.01.01)
A61K 31/4375 (2006.01.01)
A61K 31/47 (2006.01.01)
A61K 31/519 (2006.01.01)
A61K 31/4985 (2006.01.01)
A61P 35/00 (2006.01.01)
A61P 31/00 (2006.01.01)
 (96) 16826549.4, 2016.12.21
 (87) WO 2017/112730, 2017.06.29
 (31) 201562270931P; 201662324502P; 201662385341P
 (32) 2015.12.22; 2016.04.19; 2016.09.09
 (33) US; US; US
 (71) INCYTE CORPORATION, US
 (72) LAJKIEWICZ Neil, US; WU Liangxing, US; YAO Wenqing, US
 (54) **Compuși heterociclici în calitate de imunomodulatori**
Heterocyclic compounds as immunomodulators
Гетероциклические соединения в качестве иммуномодуляторов
-

- (21) e 2018 1059
 (51) Int.Cl.: **C07K 16/28** (2006.01.01)
 A61P 35/00 (2006.01.01)
 A61K 39/00 (2006.01.01)
 (96) 16826554.4, 2016.12.21
 (87) WO 2017/112762, 2017.06.29
 (31) 201562270749P; 201662306031P
 (32) 2015.12.22; 2016.03.09
 (33) US; US
 (71) REGENERON PHARMACEUTICALS, INC.,
 US
 (72) BROWNSTEIN Carrie, US
 (54) **Anticorpi bispecifici anti-CD20/anti-CD3
 pentru tratamentul leucemiei acute lim-
 foblastice**
**Bispecific anti-CD20/anti-CD3 antibodies to
 treat acute lymphoblastic leukemia**
**Биспецифические анти-CD20/анти-CD3-
 антитела для лечения острой
 лимфобластной лейкемии**

-
- (21) e 2018 1060
 (51) Int.Cl.: **C07K 16/28** (2006.01.01)
 A61P 35/00 (2006.01.01)
 A61K 39/00 (2006.01.01)
 (96) 16826557.7, 2016.12.21
 (87) WO 2017/112775, 2017.06.29
 (31) 201562270749P
 (32) 2015.12.22
 (33) US
 (71) REGENERON PHARMACEUTICALS, INC.,
 US
 (72) VARGHESE Bindu, US; THURSTON Gavin,
 US; LOWY Israel, US; BROWNSTEIN Carrie,
 US
 (54) **Combinatie de anticorpi anti-PD-1 și anti-
 corpi bispecifici anti-CD20/anti-CD3 pentru
 tratamentul cancerului**
**Combination of anti-PD-1 antibodies and
 bispecific anti-CD20/anti-CD3 antibodies to
 treat cancer**
**Комбинация анти-PD-1-антител и
 биспецифических анти-CD20/анти-CD3-
 антител для лечения рака**

- (21) e 2018 1061
 (51) Int.Cl.: **A61B 17/32** (2006.01.01)
 A61B 18/14 (2006.01.01)
 (96) 16828821.5, 2016.12.14
 (87) WO 2017/112470, 2017.06.29
 (31) 201514976087
 (32) 2015.12.21
 (33) US
 (71) ETHICON LLC, US
 (72) MADAN Ashvani K., US; GROENE David C.,
 US; BOYD Benjamin M., US; FALLER Craig
 N., US; GEE Jacob S., US; RIESTENBERG
 Paul F., US
 (54) **Instrument chirurgical cu forță de strângere
 variabilă**
**Surgical instrument with variable clamping
 force**
**Хирургический инструмент с
 переменным усилием зажима**

-
- (21) e 2018 1062
 (51) Int.Cl.: **B32B 33/00** (2006.01.01)
 B42D 25/328 (2014.01.01)
 G03H 1/18 (2006.01.01)
 B32B 37/18 (2006.01.01)
 B32B 37/20 (2006.01.01)
 (96) 16829078.1, 2016.12.22
 (87) WO 2017/109119, 2017.06.29
 (31) 102015226604
 (32) 2015.12.22
 (33) DE
 (71) BUNDESDRUCKEREI GMBH, DE;
 COVESTRO DEUTSCHLAND AG, DE
 (72) STASIAK Michael, DE; KNEBEL Michael, DE;
 LEOPOLD André, DE; KULIKOVSKA Olga,
 DE; RÖLLE Thomas, DE; HOVESTADT
 Wieland, DE; HÖNEL Dennis, DE; ORSELLI
 Enrico, DE
 (54) **Procedeu de integrare a hologramei în
 corpul documentului protejat și corp al
 documentului protejat**
**Method for integrating a hologram into the
 body of a security document and security
 document body**
**Способ интеграции голограммы в тело
 защищенного документа и тело
 защищенного документа**

- (21) **e 2018 1063**
 (51) Int.Cl.: **E04B 1/21** (2006.01.01)
E04H 9/02 (2006.01.01)
 (96) 16831581.0, 2016.12.05
 (87) WO 2017/109616, 2017.06.29
 (31) UB20159737
 (32) 2015.12.21
 (33) IT
 (71) BULFERETTI, GIOVANNI, IT
 (72) BULFERETTI Giovanni, IT
 (54) **Legătură antiseismică cu gaură alungită**
Anti-seismic connection joint having a slot-
ted hole
Антисейсмическое соединение с
продолговатым отверстием

-
- (21) **e 2018 1064**
 (51) Int.Cl.: **C07D 401/14** (2006.01.01)
A61K 31/4725 (2006.01.01)
A61P 35/00 (2006.01.01)
C07C 65/05 (2006.01.01)
C07C 65/10 (2006.01.01)
C07C 55/08 (2006.01.01)
C07C 57/145 (2006.01.01)
C07C 59/245 (2006.01.01)
C07C 59/265 (2006.01.01)
C07C 59/54 (2006.01.01)
 (96) 16831645.3, 2016.12.22
 (87) WO 2017/111179, 2017.06.29
 (31) 2015252658
 (32) 2015.12.24
 (33) JP
 (71) TAKEDA PHARMACEUTICAL COMPANY
 LIMITED, JP
 (72) KIMOTO Koya, JP; YAMAMOTO Mitsuo, JP;
 KITAYAMA Masato, JP; SAWAI Yasuhiro, JP;
 HOHOKABE Miyuki, JP; IWATA Kentaro, JP
 (54) **Cocrystal, procedeu de obținere a acestuia**
și medicament conținând cocrystal
Cocrystal, production method thereof, and
medicament containing cocrystal
Сокристалл, способ его получения и
лекарственное средство, содержащее
сокристалл

- (21) **e 2018 1065**
 (51) Int.Cl.: **C07K 16/28** (2006.01.01)
A61K 38/26 (2006.01.01)
A61K 39/395 (2006.01.01)
A61P 3/10 (2006.01.01)
 (96) 16831950.7, 2016.12.21
 (87) WO 2017/112824, 2017.06.29
 (31) 201562387486P; 201662337799P;
 201662420415P
 (32) 2015.12.23; 2016.05.17; 2016.11.10
 (33) US; US; US
 (71) AMGEN INC., US
 (72) YIE Junming, US; SHI Donghui, US; LLOYD
 David J., US; WANG Jinghong, US; SIVITS
 JR. Glenn N., US; VENIANT-ELLISON
 Murielle M., US; KOMOROWSKI Renee, US;
 AGRAWAL Neeraj, US; BATES Darren L., US;
 CLAVETTE Brandon C. P., CA; FOLTZ Ian N.,
 CA; HO Shu-yin, US; MURAWSKY
 Christopher, CA; MIN Xiaoshan, US; WANG
 Zhulun, US
 (54) **Metodă de tratament sau ameliorare a tul-**
burărilor metabolice utilizând proteine de
legare pentru receptorul peptidic inhibitor
gastric (GIPR) în combinație cu agoniști
GLP-1
Method of treating or ameliorating metabol-
ic disorders using binding proteins for gas-
tric inhibitory peptide receptor (GIPR) in
combination with GLP-1 agonists
Метод лечения или облегчения
метаболических нарушений с
использованием связывающих белков
для желудочного ингибирующего
пептидного рецептора (GIPR) в
комбинации с агонистами ГПП-1
-
- (21) **e 2018 1066**
 (51) Int.Cl.: **B62D 21/16** (2006.01.01)
B62D 29/04 (2006.01.01)
B62D 31/00 (2006.01.01)
B62D 63/02 (2006.01.01)
 (96) 16834045.3, 2016.12.21
 (87) WO 2017/109726, 2017.06.29
 (31) PCT/IB2015/0599
 (32) 2015.12.24
 (33) WO
 (71) SOFTCAR SA, CH
 (72) THULIEZ Jean-Luc, CH; CROZIER Etienne,
 CH
 (54) **Arhitectura vehiculului**
Vehicle architecture
Архитектура транспортного средства

- (21) **e 2018 1067**
 (51) Int.Cl.: **A61B 17/32** (2006.01.01)
A61B 90/70 (2016.01.01)
 (96) 16834294.7, 2016.12.14
 (87) WO 2017/112472, 2017.06.29
 (31) 201514976483
 (32) 2015.12.21
 (33) US
 (71) ETHICON LLC, PR
 (72) DENZINGER Kristen G., US; MADAN Ashvani K., US; KIMBALL Cory G., US; KEMERLING Robert A., US; HIBNER John A., US; RUIZ ORTIZ Rafael J., US; CORBETT Catherine A., US; LAMPING Michael R., US; REMM Thomas B., US
 (54) **Instrument chirurgical ultrasonic cu funcție de curățare a lamei**
Ultrasonic surgical instrument with blade cleaning feature
Ультразвуковой хирургический инструмент с функцией очистки лезвия

- (21) **e 2018 1068**
 (51) Int.Cl.: **G01F 11/02** (2006.01.01)
G01F 11/04 (2006.01.01)
G01F 11/06 (2006.01.01)
B67D 7/02 (2010.01.01)
 (96) 16840297.2, 2016.12.22
 (87) WO 2017/111589, 2017.06.29
 (31) 2016009
 (32) 2015.12.22
 (33) NL
 (71) ESKENS SOLUTIONS B.V., NL
 (72) POOT Joost, NL
 (54) **Procedeu de dozare a pastei colorate**
A method for the dosing of a colour paste
Способ дозирования цветной пасты

- (21) **e 2018 1069**
 (51) Int.Cl.: **C12N 15/82** (2006.01.01)
C07K 14/195 (2006.01.01)
A01N 63/00 (2006.01.01)
A01N 63/02 (2006.01.01)
A01H 5/00 (2018.01.01)
 (96) 16843278.9, 2016.12.16
 (87) WO 2017/112538, 2017.06.29
 (31) 201562270742P; 201662412619P
 (32) 2015.12.22; 2016.10.25
 (33) US; US
 (71) AGBIOME, INC., US
 (72) PARKS Jessica, US; ROBERTS Kira Bulazel, US; THAYER Rebecca E., US

- (54) **Gene pesticide și procedee de utilizare a acestora**
Pesticidal genes and methods of use
Пестицидные гены и способы их использования

- (21) **e 2018 1070**
 (51) Int.Cl.: **G06F 19/22** (2011.01.01)
G06F 19/18 (2011.01.01)
G06F 19/28 (2011.01.01)
 (96) 16860219.1, 2016.10.26
 (87) WO 2017/074036, 2017.05.04
 (31) 20150148717
 (32) 2015.10.26
 (33) KR
 (71) CIPHEROME, KR
 (72) KIM Ju Han, KR
 (54) **Procedeu și sistem de selectare a medicamentului personalizat utilizând informații privind variația secvenței nucleotidice genomice și informații privind supraviețuirea unui pacient cu cancer**
Method and system for selecting customized drug using genomic nucleotide sequence variation information and survival information of cancer patient
Способ и система выбора персонализированного лекарственного средства с использованием информации о вариации геномной нуклеотидной последовательности и информации о выживании ракового больного

- (21) **e 2018 1071**
 (51) Int.Cl.: **A61B 17/32** (2006.01.01)
A61B 17/29 (2006.01.01)
 (96) 16871767.6, 2016.12.14
 (87) WO 2017/112467, 2017.06.29
 (31) 201514976127
 (32) 2015.12.21
 (33) US
 (71) ETHICON LLC, US
 (72) HIBNER John A., US; SMITH Richard C., US; CORBETT Catherine A., US; FALLER Craig N., US; WITT David A., US
 (54) **Instrument chirurgical ultrasonic cu funcții de înlocuire a lamei**
Ultrasonic surgical instrument with blade replacement features
Ультразвуковой хирургический инструмент с функциями замены лезвия

(21) e 2018 1072

- (51) Int.Cl.: **C08G 69/48** (2006.01.01)
A61K 31/282 (2006.01.01)
A61K 31/555 (2006.01.01)
A61K 47/50 (2017.01.01)
A61P 35/00 (2006.01.01)
C08G 65/334 (2006.01.01)
C08G 69/08 (2006.01.01)
C08G 81/00 (2006.01.01)

(96) 16878558.2, 2016.12.16

(87) WO 2017/110669, 2017.06.29

(31) 2015250255

(32) 2015.12.22

(33) JP

(71) NIPPON KAYAKU KABUSHIKI KAISHA, JP

(72) NAKAMURA Masaharu, JP; FUKUDA Tsuyoshi, JP; YAMAKAWA Ken, JP; KATO Takuya, JP

(54) **Conjugat polimer pe bază de complex de platină (II) coordonat cu un derivat de sulfoxid****Polymer conjugate of sulfoxide derivative-coordinated platinum(II) complex****Полимерный конъюгат на основе****комплекса платины (II),****координированного с сульфоксидным производным**

(21) e 2018 1073

- (51) Int.Cl.: **A61K 31/519** (2006.01.01)
A61K 31/167 (2006.01.01)
A61K 31/282 (2006.01.01)
A61K 31/337 (2006.01.01)
A61K 31/357 (2006.01.01)
A61K 31/4045 (2006.01.01)
A61K 31/4164 (2006.01.01)
A61K 31/436 (2006.01.01)
A61K 31/44 (2006.01.01)
A61K 31/454 (2006.01.01)
A61K 31/4545 (2006.01.01)
A61K 31/47 (2006.01.01)
A61K 31/4709 (2006.01.01)
A61K 31/473 (2006.01.01)
A61K 31/4747 (2006.01.01)
A61K 31/497 (2006.01.01)
A61K 31/502 (2006.01.01)
A61K 31/5025 (2006.01.01)
A61K 31/513 (2006.01.01)
A61K 31/52 (2006.01.01)

(96) 16878960.0, 2016.12.22

(87) WO 2017/111074, 2017.06.29

(31) 2015250705; 2016194889

(32) 2015.12.22; 2016.09.30

(33) JP; JP

(71) TAIHO PHARMACEUTICAL CO., LTD., JP

(72) ISHIDA Keiji, JP

(54) **Potențiator al efectului tumoral care conține un compus de pirrolopirimidină****Antitumor effect potentiator comprising pyrrolopyrimidine compound****Усилитель противоопухолевого****эффекта, содержащий****пирролопиримидиновое соединение**

(21) e 2018 1074

- (51) Int.Cl.: **C07K 16/40** (2006.01.01)
A61K 31/551 (2006.01.01)
A61K 47/68 (2017.01.01)

(96) 16880046.4, 2016.12.21

(87) WO 2017/112803, 2017.06.29

(31) 201562270846P; 201662433759P

(32) 2015.12.22; 2016.12.13

(33) US; US

(71) ABBVIE STEMCENTRX LLC, US

(72) ROY Somdutta, US; WILLIAMS Samuel A., US; DYLLA Scott J., US; HUANG Zhao, US; SAUNDERS Laura, US; LIU David, US; FRANKLIN Casey, US; COELHO David, US

(54) **Noi anticorpi anti-MMP16 și procedee de utilizare a acestora****Novel anti-MMP16 antibodies and methods of use****Новые антитела против MMP16 и способы их применения**

(21) e 2018 1075

- (51) Int.Cl.: **G01N 1/00** (2006.01.01)

(96) 16880078.7, 2016.12.22

(87) WO 2017/112844, 2017.06.29

(31) 201562387348P; 201662279315P; 201662328876P; 201662328885P; 201662422279P

(32) 2015.12.23; 2016.01.15; 2016.04.28; 2016.04.28; 2016.11.15

(33) US; US; US; US; US

(71) ANDROVIA LIFE SCIENCES LLC, US

(72) TRAVIS Alexander J., US; CARDONA Cristina, US; MOODY Melissa A., US; SIMPSON Alana J., US; OSTERMEIER G. Charles, US

(54) **Metodă de determinare a abordării pentru realizarea fertilizării mamiferelor și a perioadei de însămânțare****A method to identify an approach for achieving mammalian fertilization and time period for insemination****Метод определения подхода для****достижения оплодотворения****млекопитающих и периода времени для осеменения**

(21) e 2018 1076

- (51) Int.Cl.: **C07D 403/04** (2006.01.01)
C07B 59/00 (2006.01.01)
A61K 31/506 (2006.01.01)
A61K 31/282 (2006.01.01)
A61K 31/131 (2006.01.01)
A61K 31/337 (2006.01.01)
A61K 39/395 (2006.01.01)
A61K 31/517 (2006.01.01)
A61K 31/519 (2006.01.01)
A61K 31/409 (2006.01.01)
A61K 31/7068 (2006.01.01)
A61K 31/5377 (2006.01.01)
A61P 35/00 (2006.01.01)
- (96) 16882478.7, 2016.12.23
(87) WO 2017/117070, 2017.07.06
(31) 201562271275P; 201662330810P
(32) 2015.12.27; 2016.05.02
(33) US; US
(71) NEUFORM PHARMACEUTICALS, INC., US
(72) CHAORAN Huang, US; CHANGFU Cheng, US
(54) **Compuși deuterati pentru tratamentul cancerului și al bolilor și condițiilor asociate, precum și compozițiile și metodele acestora**

Deuterated compounds for treating cancer and related diseases and conditions, and compositions and methods thereof

Дейтерированные соединения для лечения рака и родственных заболеваний и состояний, а также их составы и методы

(21) e 2018 1077

- (51) Int.Cl.: **B60R 25/021** (2013.01.01)
B60R 25/023 (2013.01.01)
- (96) 17191764.4, 2017.09.19
(97) 3296163, 2018.10.31
(31) 102016117641
(32) 2016.09.19
(33) DE
(71) HUF HÜLSBECK & FÜRST GMBH & CO. KG, DE
(72) TRISCHBERGER Werner, DE
(54) **Dispozitiv securizat pentru blocarea componentului principal al autovehiculului**
Secured device for blocking an essential component of a motor vehicle
Защищенное устройство для блокировки основного компонента автомобиля

(21) e 2018 1078

- (51) Int.Cl.: **B66C 1/10** (2006.01.01)
B66C 1/66 (2006.01.01)
B66F 9/065 (2006.01.01)
B65D 90/00 (2006.01.01)
E05B 83/08 (2014.01.01)
- (96) 17194275.8, 2017.10.02
(97) 3305709, 2018.10.31
(31) 41900216
(32) 2016.10.05
(33) PL
(71) ECCO WOOD SPOLKA Z OGRANICZONA ODPOWIEDZIALNOSCIA, PL
(72) PILARCZYK Jerzy, PL
(54) **Sistem de transportare și descărcare a containerelor pentru mărfuri, în special pentru materiale friabile, container și distribuitor de containere**
A system for transporting and unloading containers for goods, in particular for bulk material, a container and a container spreader
Система транспортировки и разгрузки контейнеров для товаров, в частности для сыпучих материалов, контейнер и распределитель контейнеров

(21) e 2018 1079

- (51) Int.Cl.: **H01B 13/00** (2006.01.01)
H01B 13/14 (2006.01.01)
H01B 3/30 (2006.01.01)
H01B 3/42 (2006.01.01)
H01B 7/02 (2006.01.01)
- (96) 17711216.6, 2017.03.20
(87) WO 2017/167595, 2017.10.05
(31) 16163536
(32) 2016.04.01
(33) EP
(71) GEBAUER & GRILLER METALLWERK GMBH, AT
(72) HOCHSTÖGER Jürgen, AT; SCHRAYVOGEL Rudolf, AT; KOPPENSTEINER Ewald, AT
(54) **Conductor electric izolat**
Insulated electric conductor
Изолированный электрический проводник

(21) e 2018 1080

- (51) Int.Cl.: *H02J 7/00* (2006.01.01)
A61B 5/06 (2006.01.01)
H01F 38/14 (2006.01.01)
H02J 50/10 (2006.01.01)
H02J 50/40 (2006.01.01)
A61B 34/20 (2006.01.01)
- (96) 18169288.0, 2018.04.25
 (97) 3396810, 2018.10.31
 (31) 201715498038
 (32) 2017.04.26
 (33) US
 (71) BIOSENSE WEBSTER (ISRAEL) LTD., IL
 (72) GLINER Vadim, IL; EPHRATH Yaron, IL
 (54) **Utilizarea semnalelor de transmisie a poziției pentru încărcarea unui instrument fără fir al unui sistem de navigație electromagnetică**

Using location transmission signals for charging a wireless tool of an electromagnetic navigation system

Использование сигналов передачи местоположения для зарядки беспроводного инструмента электромагнитной навигационной системы

(21) e 2018 1081

- (51) Int.Cl.: *H04N 21/845* (2011.01.01)
H04N 21/2343 (2011.01.01)
H04N 21/262 (2011.01.01)
H04N 21/854 (2011.01.01)
H04L 29/06 (2006.01.01)
H04N 21/218 (2011.01.01)
- (96) 16816318.6, 2016.12.27
 (87) WO 2017/114821, 2017.07.06
 (31) 15202816
 (32) 2015.12.28
 (33) EP
 (71) KONINKLIJKE KPN N.V., NL
 (72) THOMAS Emmanuel, NL; VEENHUIZEN Arjen, NL; VAN BRANDENBURG Ray, NL; VAN DEVENTER Mattijs Oskar, NL
 (54) **Fluxuri video**
Video streams
Видеопотоки

(21) e 2018 1082

- (51) Int.Cl.: *A61K 39/02* (2006.01.01)
A61K 39/12 (2006.01.01)
- (96) 16820125.9, 2016.12.14
 (87) WO 2017/116698, 2017.07.06
 (31) 201562272017P
 (32) 2015.12.28
 (33) US
 (71) Merial, INC., US
 (72) WILSON Keith, US; LAWRENCE Paulraj, US
 (54) **Vaccin multivalent împotriva M. hyo și utilizările acestuia**
M. hyo multivalent vaccine and uses thereof
Поливалентная вакцина против M. hyo и ее применения

(21) e 2018 1083

- (51) Int.Cl.: *C07D 401/14* (2006.01.01)
C07D 403/04 (2006.01.01)
C07D 403/14 (2006.01.01)
A61K 31/506 (2006.01.01)
A61P 3/06 (2006.01.01)
A61P 3/10 (2006.01.01)
A61P 25/02 (2006.01.01)
A61P 35/00 (2006.01.01)
A61P 25/30 (2006.01.01)
A61P 9/00 (2006.01.01)
A61P 37/00 (2006.01.01)
A61P 7/02 (2006.01.01)
- (96) 16823054.8, 2016.12.16
 (87) WO 2017/115205, 2017.07.06
 (31) 201562272598P; 201662423549P
 (32) 2015.12.29; 2016.11.17
 (33) US; US
 (71) PFIZER INC., US
 (72) DOWLING Matthew, US; FERNANDO Dilinie, US; FUTATSUGI Kentaro, US; HUARD Kim, US; MAGEE Thomas Victor, US; RAYMER Brian, US; SHAVNYA Andre, US; SMITH Aaron, US; THUMA Benjamin, US; TSAI Andy, US; TU Meihua, US
 (54) **3-Azabicyclo[3.1.0]hexani substituiți în calitate de inhibitori ai cetoheksokinazei**
Substituted 3-azabicyclo[3.1.0]hexanes as ketoheksokinase inhibitors
Замещенные 3-азабицикло[3.1.0]гексаны в качестве ингибиторов кетогексокиназы

(21) e 2018 1084

- (51) Int.Cl.: **A61B 17/068** (2006.01.01)
A61F 2/00 (2006.01.01)
A61B 17/064 (2006.01.01)
A61B 17/29 (2006.01.01)
A61B 90/00 (2016.01.01)
- (96) 16823116.5, 2016.12.15
(87) WO 2017/116745, 2017.07.06
(31) 201514979909
(32) 2015.12.28
(33) US
(71) ETHICON, INC., US
(72) CARDINALE Michael, US; SOULS Doug, US; MIKSZA Anthony, US; BRICKNER Aaron J., US; SCHNEIDER Jared, US; SACK Todd, US; SCHIFF David R., US; WENIG Erin Elizabeth, US
- (54) **Instrumente aplicatoare cu fixare chirurgicală în afara axei**
Applicator instruments having off-axis surgical fastener delivery
Аппликаторные инструменты с внеосевой хирургической фиксацией

(21) e 2018 1085

- (51) Int.Cl.: **B65B 11/32** (2006.01.01)
A61F 13/20 (2006.01.01)
B65B 19/00 (2006.01.01)
B65B 47/06 (2006.01.01)
B65B 49/12 (2006.01.01)
- (96) 16823353.4, 2016.12.30
(87) WO 2017/115335, 2017.07.06
(31) 201562273775P
(32) 2015.12.31
(33) US
(71) JOHNSON AND JOHNSON GMBH, DE
(72) CANKAR Thomas, DE; KLAR Markus, DE; BERGERMANN Martin, DE; ARNESEN Jens-Petter, FR; ANGER Markus, DE
- (54) **Procedeu de formare a tubului de ambalaj primar pentru tamponae**
Method of forming primary package tube for tampons
Способ формирования первичной упаковочной трубки для тампонов

(21) e 2018 1086

- (51) Int.Cl.: **A61B 18/14** (2006.01.01)
A61B 17/32 (2006.01.01)
A61B 17/00 (2006.01.01)
A61B 17/29 (2006.01.01)
- (96) 16823399.7, 2016.12.14
(87) WO 2017/116696, 2017.07.06
(31) 201514983634
(32) 2015.12.30
(33) US
(71) ETHICON LLC, PR
(72) HOUSER Kevin L., US
- (54) **Instrument chirurgical cu aplicare în etape a energiei electrochirurgicale și ultrasonice**
Surgical instrument with staged application of electrosurgical and ultrasonic energy
Хирургический инструмент с поэтапным применением электрохирургической и ультразвуковой энергии

(21) e 2018 1087

- (51) Int.Cl.: **D06P 5/00** (2006.01.01)
D06P 5/30 (2006.01.01)
D06P 1/52 (2006.01.01)
- (96) 16825416.7, 2016.12.22
(87) WO 2017/114738, 2017.07.06
(31) UB20159759
(32) 2015.12.30
(33) IT
(71) MANIFATTURA DEL SEVESO S.P.A., IT
(72) BOLOGNA Franco, IT
- (54) **Procedeu de obținere a țesăturii cu performanțe înalte pentru imprimarea digitală și țesătură corespunzătoare**
Process for obtaining a cloth with high performances for digital printing and relative cloth
Способ получения ткани с высокими показателями для цифровой печати и соответствующая ткань

(21) e 2018 1088

- (51) Int.Cl.: **A61F 13/20** (2006.01.01)
B65H 65/00 (2006.01.01)
B65H 69/04 (2006.01.01)
A61F 13/34 (2006.01.01)
- (96) 16826183.2, 2016.12.30
- (87) WO 2017/115337, 2017.07.06
- (31) 201562273791P
- (32) 2015.12.31
- (33) US
- (71) JOHNSON AND JOHNSON GMBH, DE
- (72) CANKAR Thomas, DE; KLAR Markus, DE; ANGER Markus, DE; BERGERMANN Martin, DE
- (54) **Procedeu de înfășurare a materialului de tampon**
Method of winding up tampon material
Способ обматывания тампонного материала

(21) e 2018 1089

- (51) Int.Cl.: **C07D 471/16** (2006.01.01)
A61K 31/5025 (2006.01.01)
A61P 31/18 (2006.01.01)
- (96) 16826561.9, 2016.12.22
- (87) WO 2017/116928, 2017.07.06
- (31) PCT/CN2015/1001
- (32) 2015.12.31
- (33) WO
- (71) MERCK SHARP & DOHME CORP., US
- (72) YU Tao, US; WADDELL Sherman T., US; GRAHAM Thomas H., US; ZHANG Yonglian, US; MCCAULEY John A., US; STAMFORD Andrew W., US; CAI Jiaqiang, CN; QI Zhiqi, CN
- (54) **Compuși heterociclici triciclici fuzionați în calitate de inhibitori ai integralei HIV**
Fused tricyclic heterocyclic compounds as HIV integrase inhibitors
Сплавленные трициклические гетероциклические соединения в качестве ингибиторов интегразы ВИЧ

(21) e 2018 1090

- (51) Int.Cl.: **C07D 403/12** (2006.01.01)
C07D 401/12 (2006.01.01)
C07D 413/12 (2006.01.01)
C07D 249/08 (2006.01.01)
A61K 31/4196 (2006.01.01)
A61P 35/00 (2006.01.01)
A61P 37/00 (2006.01.01)
A61P 25/28 (2006.01.01)
A61P 31/12 (2006.01.01)
A61P 11/00 (2006.01.01)
A61P 27/02 (2006.01.01)
- (96) 16826682.3, 2016.12.30
- (87) WO 2017/117529, 2017.07.06
- (31) 201562273857P
- (32) 2015.12.31
- (33) US
- (71) KARYOPHARM THERAPEUTICS, INC., US
- (72) BALOGLU Erkan, US
- (54) **Modulatori ai transportului nuclear și utilizările acestora**
Nuclear transport modulators and uses thereof
Модуляторы ядерного транспорта и их применения

(21) e 2018 1091

- (51) Int.Cl.: **C07D 403/12** (2006.01.01)
C07D 401/08 (2006.01.01)
C07D 401/12 (2006.01.01)
C07D 403/06 (2006.01.01)
C07D 403/08 (2006.01.01)
C07D 239/26 (2006.01.01)
C07D 409/06 (2006.01.01)
C07D 413/06 (2006.01.01)
C07D 241/12 (2006.01.01)
A61K 31/4965 (2006.01.01)
A61P 35/00 (2006.01.01)
- (96) 16826684.9, 2016.12.30
- (87) WO 2017/117535, 2017.07.06
- (31) 201562273964P
- (32) 2015.12.31
- (33) US
- (71) KARYOPHARM THERAPEUTICS, INC., US
- (72) BALOGLU Erkan, US
- (54) **Modulatori ai transportului nuclear și utilizările acestora**
Nuclear transport modulators and uses thereof
Модуляторы ядерного транспорта и их применения

(21) e 2018 1092

- (51) Int.Cl.: **A61K 31/395** (2006.01.01)
A61K 31/192 (2006.01.01)
A61K 31/55 (2006.01.01)
A61K 31/19 (2006.01.01)
A61P 25/08 (2006.01.01)
- (96) 16828906.4, 2016.12.30
(87) WO 2017/117569, 2017.07.06
(31) 201562273187P
(32) 2015.12.30
(33) US
(71) ADAMAS PHARMACEUTICALS, INC., US
(72) NGUYEN Jack, US; CHERNOFF David, US;
GHOSH Sangita, US; WENT Gregory T., US;
FULTZ Timothy J., US
- (54) **Metode și compoziții pentru tratamentul tulburărilor legate de crizele epileptice**
Methods and compositions for the treatment of seizure-related disorders
Методы и композиции для лечения нарушений, связанных с эпилептическими припадками

(21) e 2018 1093

- (51) Int.Cl.: **C04B 28/14** (2006.01.01)
- (96) 16834257.4, 2016.12.29
(87) WO 2017/115317, 2017.07.06
(31) 201514986237
(32) 2015.12.31
(33) US
(71) SAINT-GOBAIN PLACO SAS, FR
(72) BROOKS Laura, GB; SHINKODA Pamela, CA;
BOUTEILLER Bernard, FR; SELLIER Julien, FR
- (54) **Panouri de construcție rezistente la foc cu cantități crescute de aditivi anticontrație și densități reduse**
Fire resistant building boards with increased amounts of anti-shrinkage additives and decreased densities
Огнестойкие строительные плиты с повышенным содержанием проивоусадочных добавок и уменьшенных плотностей

(21) e 2018 1094

- (51) Int.Cl.: **A61B 17/32** (2006.01.01)
A61B 17/28 (2006.01.01)
A61B 17/29 (2006.01.01)
- (96) 16836186.3, 2016.12.14
(87) WO 2017/116697, 2017.07.06
(31) 201514982129
(32) 2015.12.29
(33) US
(71) ETHICON LLC, PR
(72) RIESTENBERG Paul F., US; SEPULVEDA-LEYVA David, US; DICKERSON Benjamin D., US; FALLER Craig N., US
- (54) **Garnitură de strângere cu clichet pentru instrument chirurgical ultrasonic**
Snap fit clamp pad for ultrasonic surgical instrument
Зажимная подкладка с защелкой для ультразвукового хирургического инструмента

(21) e 2018 1095

- (51) Int.Cl.: **H05B 3/00** (2006.01.01)
C02F 1/32 (2006.01.01)
- (96) 16847601.8, 2016.12.28
(87) WO 2017/115394, 2017.07.06
(31) UB20159319
(32) 2015.12.29
(33) IT
(71) RUPNIK Carlo, ME
(72) RUPNIK Carlo, ME
- (54) **Concentrator tubular pentru radiația concentrică a undelor electromagnetice**
Tubular concentrator for concentric radiation of electromagnetic waves
Трубчатый концентратор для концентрического излучения электромагнитных волн

(21) e 2018 1096

- (51) Int.Cl.: **C08G 18/65** (2006.01.01)
C08G 18/00 (2006.01.01)
C08G 18/10 (2006.01.01)
C08G 18/44 (2006.01.01)
C08G 18/48 (2006.01.01)
C08L 75/04 (2006.01.01)
D06M 15/564 (2006.01.01)
- (96) 16881529.8, 2016.10.27
(87) WO 2017/115549, 2017.07.06
(31) 2015256325
(32) 2015.12.28
(33) JP
(71) NICCA CHEMICAL CO., LTD., JP

- (72) NANBOKU Naoki, JP; KIBE Yoshinobu, JP
- (54) **Compoziție de rășină poliuretanică pe bază de policarbonat de tip dispersie apoasă, produs textil tratat cu aceasta și procedeu de obținere a compoziției de rășină poliuretanică pe bază de policarbonat de tip dispersie apoasă**
- Aqueous-dispersion type polycarbonate-based polyurethane resin composition, textile product treated with same, and process for producing aqueous-dispersion type polycarbonate-based polyurethane resin composition**
- Композиция полиуретановой смолы на основе поликарбоната водно-дисперсионного типа, текстильный продукт, обработанный с ней, и способ получения полиуретановой смолы на основе поликарбоната водно-дисперсионного типа**

- (21) **e 2018 1099**
- (51) Int.Cl.: **G05B 9/02** (2006.01.01)
H01H 47/00 (2006.01.01)
- (96) 17188164.2, 2017.08.28
- (97) 3299909, 2018.11.07
- (31) 102016117821
- (32) 2016.09.21
- (33) DE
- (71) PILZ GMBH & CO. KG, DE
- (72) ZINSER Christoph, DE
- (54) **Circuit de siguranță pentru deconectarea cu toleranță la erori a unei instalații tehnice periculoase**
- Safety circuit for the fail-safe shutdown of a dangerous technical installation**
- Схема безопасности для отказоустойчивого отключения опасной технической установки**

- (21) **e 2018 1097**
- (51) Int.Cl.: **F24V 99/00** (2018.01.01)
- (96) 17186551.2, 2017.08.17
- (97) 3299745, 2018.11.07
- (31) 1659117
- (32) 2016.09.27
- (33) FR
- (71) LARAKI Mohamed, MA
- (72) LARAKI Mohamed, MA
- (54) **Dispozitiv de încălzire prin fermentarea biomasei**
- Device for heating by biomass fermentation**
- Устройство нагрева путем ферментации биомассы**

- (21) **e 2018 1100**
- (51) Int.Cl.: **C07D 277/06** (2006.01.01)
A61K 45/06 (2006.01.01)
A61K 31/426 (2006.01.01)
A61P 15/00 (2006.01.01)
A61P 15/06 (2006.01.01)
- (96) 17700391.0, 2017.01.04
- (87) WO 2017/118639, 2017.07.13
- (31) 201614987586; 201662274674P;
201662395664P; 201662407918P
- (32) 2016.01.04; 2016.01.04; 2016.09.16;
2016.10.13
- (33) US; US; US; US
- (71) OBSEVA S.A., CH
- (72) NAXOS PAGE Patrick, CH; SCHWARZ Matthias, CH; JORAND-LEBRUN Catherine, FR; QUATTROPANI Anna, CH; POMEL Vincent, FR; LOUMAYE Ernest, CH; POHL Oliver, CH; GOTTELAND Jean-Pierre, CH

- (21) **e 2018 1098**
- (51) Int.Cl.: **A47J 31/40** (2006.01.01)
A47J 31/56 (2006.01.01)
- (96) 17186928.2, 2017.08.18
- (97) 3298933, 2018.11.07
- (31) 102016118142
- (32) 2016.09.26
- (33) DE
- (71) GEBR. GRAEF GMBH & CO. KG, DE
- (72) BAUMANN Wolfgang, DE
- (54) **Procedeu și dispozitiv pentru prepararea unei băuturi calde**
- Method and device for providing a hot drink**
- Способ и устройство для приготовления горячего напитка**

- (54) **Alfa-aminoesteri ai derivatului de hidroxipropiltiazolidincarboxamidă, sarea și forma cristalină polimorfă a acestuia**
- Alpha-amino esters of hydroxypropylthiazolidine carboxamide derivative and salt form, crystal polymorph thereof**
- Альфа-аминоэфиры производного гидроксипропилтиазолидинкарбоксамиды, его соль и полиморфная кристаллическая форма**

(21) e 2018 1101

(51) Int.Cl.: **G01N 33/574** (2006.01.01)
C07K 16/26 (2006.01.01)
C07K 16/30 (2006.01.01)
G01N 33/74 (2006.01.01)

(96) 17700481.9, 2017.01.02

(87) WO 2017/114973, 2017.07.06

(31) 15307190; 16305133

(32) 2015.12.31; 2016.02.05

(33) EP; EP

(71) SYNCERUS S.À R.L., LU

(72) FLOCH Jean-François, FR

(54) **Compoziții și metode de evaluare a riscului de apariție a cancerului****Compositions and methods for assessing the risk of cancer occurrence****Композиции и методы оценки риска возникновения рака**

(21) e 2018 1102

(51) Int.Cl.: **B65D 90/22** (2006.01.01)
B65D 90/48 (2006.01.01)
G01G 19/52 (2006.01.01)

(96) 16721484.0, 2016.03.22

(87) WO 2017/163105, 2017.09.28

(71) TVALIB MBARAK HATAYAN LIMITED, MU

(72) HATAYAN Twalib Ali Mbarak, KE

(54) **Container de transport și sistem de monitorizare a conținutului containerului de transport****A transport container and a system for monitoring the contents of a transport container****Транспортный контейнер и система мониторинга содержимого транспортного контейнера**

(21) e 2018 1103

(51) Int.Cl.: **C08G 18/48** (2006.01.01)
C08G 18/63 (2006.01.01)
C08G 18/76 (2006.01.01)
C08G 18/16 (2006.01.01)
C08G 18/20 (2006.01.01)
C08G 18/24 (2006.01.01)
C08G 18/40 (2006.01.01)
C08G 101/00 (2006.01.01)

(96) 16788006.1, 2016.09.15

(87) WO 2017/117637, 2017.07.13

(31) 320416; 353216; 11237416

(32) 2016.01.07; 2016.06.22; 2016.09.07

(33) BG; BG; BG

(71) TED-BED JSC, BG

(72) KOSTOV Hristiyan, BG; RUPCHEV Stephan, BG

(54) **Compoziție a poliuretanului expandat**
Polyurethane foam composition
Состав пенополиуретана

(21) e 2018 1104

(51) Int.Cl.: **C12N 15/86** (2006.01.01)
A61K 48/00 (2006.01.01)
C07K 14/705 (2006.01.01)

(96) 16825936.4, 2016.12.09

(87) WO 2017/100682, 2017.06.15

(31) 201562266383P; 201562269440P

(32) 2015.12.11; 2015.12.18

(33) US; US

(71) THE TRUSTEES OF THE UNIVERSITY OF PENNSYLVANIA, US

(72) WILSON James M., US; RADER Daniel J., US

(54) **Terapie genică pentru tratarea hipercolesterolemiei familiale****Gene therapy for treating familial hypercholesterolemia****Генная терапия для лечения семейной гиперхолестеринемии**

(21) e 2018 1105

(51) Int.Cl.: **A61K 38/00** (2006.01.01)
A61K 39/00 (2006.01.01)
A61K 39/395 (2006.01.01)
C07K 16/28 (2006.01.01)
C12P 21/08 (2006.01.01)

(96) 16876461.1, 2016.12.13

(87) WO 2017/106129, 2017.06.22

(31) 201562268070P

(32) 2015.12.16

(33) US

(71) MERCK SHARP & DOHME CORP., US

(72) MALEFYT Rene De Waal, US; FAYADAT-DILMAN Laurence, US; LIANG Linda, US

(54) **Anticorpi anti-LAG3 și fragmente de legare a antigenului****Anti-LAG3 antibodies and antigen-binding fragments****Антитела против LAG3 и антигенсвязывающие фрагменты**

(21) e 2018 1106

(51) Int.Cl.: **C07D 277/06** (2006.01.01)
A61K 31/426 (2006.01.01)
A61K 45/06 (2006.01.01)
A61P 15/00 (2006.01.01)
A61P 15/06 (2006.01.01)

(96) 17700392.8, 2017.01.04

(87) WO 2017/118641, 2017.07.13

(31) 201614987586; 201662274674P;
 201662395664P; 201662407918P

(32) 2016.01.04; 2016.01.04; 2016.09.16;
 2016.10.13

(33) US; US; US; US

(71) MERCK SERONO S.A., CH

(72) NAXOS PAGE Patrick, CH; SCHWARZ
 Matthias, CH; JORAND-LEBRUN Catherine,
 FR; QUATTROPANI Anna, CH; POMEL
 Vincent, FR

(54) **L-valinat al derivatului de hidroxipropiltiazol-
 idincarboxamidă, sarea și forma cristalină
 polimorfă a acestuia**

**L-valinate of hydroxypropylthiazolidine car-
 boxamide derivative and salt form, crystal
 polymorph thereof**

**L-валинат производного
 гидроксипропилтиазолидинкарбоксамиды,
 его соль и полиморфная кристаллическая
 форма**

(21) e 2018 1107

(51) Int.Cl.: **C23C 2/02** (2006.01.01)
C23C 2/06 (2006.01.01)
C23C 2/14 (2006.01.01)
C23C 2/26 (2006.01.01)
C23C 2/30 (2006.01.01)

(96) 17700503.0, 2017.01.09

(87) WO 2017/153063, 2017.09.14

(31) 102016002783; 102016104855;
 102016106662

(32) 2016.03.09; 2016.03.16; 2016.04.12

(33) DE; DE; DE

(71) FONTAINE HOLDINGS NV, BE

(72) PINGER Thomas, DE; BAUMGÜRTEL Lars,
 DE

(54) **Sistem de zincare la cald și metodă de zin-
 care la cald, în special pentru producția în
 masă**

**Hot-dip galvanization system and hot-dip
 galvanization method, in particular for
 mass production**

**Система горячего цинкования и метод
 горячего цинкования, в частности для
 массового производства**

(21) e 2018 1108

(51) Int.Cl.: **C07D 471/04** (2006.01.01)
C07D 487/04 (2006.01.01)
A61K 31/437 (2006.01.01)
A61K 31/519 (2006.01.01)
A61P 31/16 (2006.01.01)

(96) 17700614.5, 2017.01.05

(87) WO 2017/118680, 2017.07.13

(31) 16150457

(32) 2016.01.07

(33) EP

(71) JANSSEN SCIENCES IRELAND UC, IE

(72) GUILLEMONT Jérôme Émile Georges, FR;
 BALEMANS Wendy Mia Albert, BE; MC
 GOWAN David Craig, BE; MOTTE Magali
 Madeleine Simone, FR; LANÇOIS David
 Francis Alain, FR; LAMBERT Emilie Marie, FR

(54) **Acizi pentanoici funcționalizați pentru uti-
 lizare în infecțiile virale gripale**

**Functionalized pentanoic acids for use in
 influenza viral infections**

**Функционализованные пентановые
 кислоты для использования при
 вирусных гриппозных инфекциях**

(21) e 2018 1109

(51) Int.Cl.: **C23C 2/02** (2006.01.01)
C23C 2/06 (2006.01.01)
C23C 2/14 (2006.01.01)
C23C 2/26 (2006.01.01)
C23C 2/30 (2006.01.01)

(96) 17701042.8, 2017.01.09

(87) WO 2017/153062, 2017.09.14

(31) 102016002782; 102016104854;
 102016106660

(32) 2016.03.09; 2016.03.16; 2016.04.12

(33) DE; DE; DE

(71) FONTAINE HOLDINGS NV, BE

(72) PINGER Thomas, DE; BAUMGÜRTEL Lars,
 DE

(54) **Sistem de zincare la cald și metodă de zin-
 care la cald**

**Hot-dip galvanization system and hot-dip
 galvanization method**

**Система горячего цинкования и метод
 горячего цинкования**

- (21) **e 2018 1110**
 (51) Int.Cl.: **C07D 401/14** (2006.01.01)
C07D 403/14 (2006.01.01)
A61K 31/506 (2006.01.01)
A61P 35/00 (2006.01.01)
 (96) 17701205.1, 2017.01.04
 (87) WO 2017/120194, 2017.07.13
 (31) 201662274942P
 (32) 2016.01.05
 (33) US
 (71) INCYTE CORPORATION, US
 (72) SPARKS Richard B., US; SHEPARD Stacey, US; COMBS Andrew P., US; BUESKING Andrew W., US; SHAO Lixin, US; WANG Haisheng, US; FALAHATPISHEH Nikoo, US
 (54) **Compuși piridinici și piridiminici în calitate de inhibitori ai PI3K-gama**
Pyridine and pyridimine compounds as PI3K-gamma inhibitors
Пиридиновые и пиридинозные соединения в качестве ингибиторов PI3K-гамма

- (21) **e 2018 1111**
 (51) Int.Cl.: **A47K 10/36** (2006.01.01)
 (96) 17702176.3, 2017.01.04
 (87) WO 2017/120210, 2017.07.13
 (31) 201662275332P
 (32) 2016.01.06
 (33) US
 (71) ESSITY OPERATIONS WAUSAU LLC, US
 (72) HENSON Mark, US; ELLIOTT Adam, US
 (54) **Distribuitor de material în rulouri**
A rolled media dispenser
Распределитель рулонного материала

- (21) **e 2018 1112**
 (51) Int.Cl.: **A61K 48/00** (2006.01.01)
C07K 16/28 (2006.01.01)
 (96) 17703251.3, 2017.01.10
 (87) WO 2017/120612, 2017.07.13
 (31) 201662276958P; 201662276959P; 201662290436P; 201662290435P
 (32) 2016.01.10; 2016.01.10; 2016.02.02; 2016.02.02
 (33) US; US; US; US
 (71) MODERNATX, INC., US
 (72) FREDERICK Joshua, US

- (54) **ARNm terapeutice care codifică anticorpi anti CTLA-4**
Therapeutic mRNAs encoding anti-CTLA-4 antibodies
Терапевтические мРНК, кодирующие антитела против CTLA-4

- (21) **e 2018 1113**
 (51) Int.Cl.: **G09F 9/30** (2006.01.01)
G09F 9/302 (2006.01.01)
G09F 9/33 (2006.01.01)
G09F 19/12 (2006.01.01)
G06Q 30/02 (2012.01.01)
G09F 21/04 (2006.01.01)
 (96) 17714025.8, 2017.03.23
 (87) WO 2017/163209, 2017.09.28
 (31) 201602024
 (32) 2016.03.23
 (33) ZA
 (71) TWALIB MBARAK HATAYAN LIMITED, MU
 (72) HATAYAN Twalib Ali Mbarak, KE
 (54) **Sistem electronic de afișare pentru container**
An electronic display system for a container
Электронная система отображения для контейнера

- (21) **e 2018 1114**
 (51) Int.Cl.: **A61K 45/06** (2006.01.01)
A61K 31/506 (2006.01.01)
A61K 31/7072 (2006.01.01)
A61K 39/395 (2006.01.01)
A61P 35/00 (2006.01.01)
A61P 37/02 (2006.01.01)
 (96) 17736021.1, 2017.01.06
 (87) WO 2017/119484, 2017.07.13
 (31) 2016002463; 2016119117
 (32) 2016.01.08; 2016.06.15
 (33) JP; JP
 (71) TAIHO PHARMACEUTICAL CO., LTD., JP
 (72) SUZUKI Norihiko, JP
 (54) **Agent antitumoral care conține un imunomodulator și potențiator de efect antitumoral**
Anti-tumor agent containing immunomodulator, and anti-tumor effect enhancer
Противоопухолевый агент, содержащий иммуномодулятор, и усилитель противоопухолевого эффекта

(21) **e 2018 1115**

- (51) Int.Cl.: **A61K 39/395** (2006.01.01)
A61K 45/06 (2006.01.01)
C07K 16/40 (2006.01.01)
- (96) 17736341.3, 2017.01.05
- (87) WO 2017/120344, 2017.07.13
- (31) 201662275025P; 201662407979P
- (32) 2016.01.05; 2016.10.13
- (33) US; US
- (71) UNIVERSITY OF LEICESTER, GB; OMEROS CORPORATION, US
- (72) BRUNSKILL Nigel John, GB; DEMOPULOS Gregory A., US; DUDLER Thomas, US; SCHWAEBLE Hans-Wilhelm, GB
- (54) **Metode de inhibare a fibrozei la un subiect care necesită aceasta**
Methods for inhibiting fibrosis in a subject in need thereof
Методы ингибирования фиброза у субъекта, нуждающегося в этом

(21) **e 2018 1116**

- (51) Int.Cl.: **G06F 19/26** (2011.01.01)
G06Q 50/24 (2018.11.14)
G08B 21/04 (2006.01.01)
A61B 5/00 (2006.01.01)
- (96) 17736524.4, 2017.01.09
- (87) WO 2017/120596, 2017.07.13
- (31) 201614991379; 201615008296
- (32) 2016.01.08; 2016.01.27
- (33) US; US
- (71) UNIVERSAL RESEARCH SOLUTIONS LLC, US
- (72) HUSSAM Ali Adel, US; BLEIGH Nathan, US
- (54) **Prelucrarea datelor dispozitivelor portabile**
Processing of portable device data
Обработка данных портативных устройств

(21) **e 2018 1117**

- (51) Int.Cl.: **A61B 6/00** (2006.01.01)
G06K 9/00 (2006.01.01)
G06K 9/36 (2006.01.01)
- (96) 17750690.4, 2017.02.08
- (87) WO 2017/139367, 2017.08.17
- (31) 201662292413P
- (32) 2016.02.08
- (33) US
- (71) IMAGO SYSTEMS, INC., US
- (72) RAMSAY Thomas E., US; RAMSAY Eugene B., US
- (54) **Sistem și metodă de vizualizare și caracterizare a obiectelor în imagini**
System and method for the visualization and characterization of objects in images
Система и метод визуализации и характеристики объектов в изображениях

(21) **e 2018 1118**

- (51) Int.Cl.: **H04L 9/32** (2006.01.01)
B64C 39/02 (2006.01.01)
G05B 19/418 (2006.01.01)
- (96) 17763681.8, 2017.01.05
- (87) WO 2017/155598, 2017.09.14
- (31) 201662387804P
- (32) 2016.01.05
- (33) US
- (71) CARNEGIE MELLON UNIVERSITY, US
- (72) WAGNER Michael D., US; RAY Justin, US; KANE Aaron, US; KOOPMAN Philip, US
- (54) **Arhitectură de siguranță pentru mijloace de transport autonome**
A safety architecture for autonomous vehicles
Архитектура безопасности для автономных транспортных средств

FF4A Brevete de invenție acordate / Granted patents for invention / Предоставленные патенты на изобретения

Orice persoană interesată are dreptul să ceară revocarea în tot sau în parte a hotărârii de acordare a brevetului în termen de 6 luni de la data publicării mențiunii privind acordarea brevetului. Opoziția se face în scris și motivat la AGEPI, în baza motivelor prevăzute de art. 57 alin.(2) din Legea nr. 50-XVI din 07.03.2008 privind protecția invențiilor.

Any person concerned shall be entitled to request a full or partial revocation of any decision to grant a patent within 6 months as from the date of publication of the mention of the grant of the patent. The opposition shall be reasoned and filed in writing with AGEPI, on the grounds provided for in Art. 57(2) of the Law No. 50-XVI of 07.03.2008 on the Protection of Inventions.

Любое лицо вправе подать в AGEPI мотивированное возражение о полном или частичном аннулировании решения о предоставлении патента в течение 6 месяцев с даты публикации сведений о предоставлении патента. Возражение подается в письменной форме на основании мотивов, предусмотренных в части (2) ст. 57 Закона № 50-XVI от 07.03.2008 г. об охране изобретений.

- (11) **4606 (13) B1**
 (51) **Int. Cl.: A01C 1/06** (2006.01)
 A01G 1/00 (2006.01)
 A01N 65/03 (2009.01)
 C12R 1/89 (2006.01)
 A01P 21/00 (2006.01)

(21) a 2017 0085
 (22) 2017.10.06

(71)(73) UNIVERSITATEA DE STAT DIN MOLDOVA, MD

(72) DOBROJAN Sergiu, MD; ȘALARU Victor, MD; DOBROJAN Galina, MD

(54) **Procedee de tratare a semințelor înainte de semănat**

(57) Invenția se referă la biotehnologie, și anume la procedee de tratare a semințelor înainte de semănat, care pot fi utilizate în agricultură.

Procedeele, conform invenției, includ menținerea semințelor de tomate sau de castraveți în suspensie apoasă de biomasă de alge, obținută prin distilare cvadruplă din biomasă uscată a algelor *Nostoc flagelliforme* CNMN-CB-08 și *Nostoc verrucosum* luate în raport de 1:1.

Revendicări: 2

*
 * *

(54) **Processes for pre-sowing treatment of seeds**

(57) The invention relates to biotechnology, in particular to processes for pre-sowing treatment of seeds that can be used in agriculture.

The processes, according to the invention, comprise the maintenance of tomato or cucumber seeds in an aqueous suspension of algae biomass, obtained by fourfold distillation from dry biomass of *Nostoc flagelliforme* CNMN-CB-08 and *Nostoc verrucosum* algae taken in a ratio of 1:1.

Claims: 2

*
 * *

(54) **Способы предпосевной обработки семян**

(57) Изобретение относится к биотехнологии, а именно к способам предпосевной обработки семян, которые могут быть использованы в сельском хозяйстве.

Способы, согласно изобретению, включают выдерживание семян томатов или огурцов в водной суспензии биомассы водорослей, полученной путем четырехкратной дистилляции из сухой биомассы

водорослей *Nostoc flagelliforme* CNMN-CB-08 и *Nostoc verrucosum* взятых в соотношении 1:1.

П. формулы: 2

- (11) **4607 (13) B1**
 (51) **Int. Cl.: A61K 9/32** (2006.01)
 A61K 36/87 (2006.01)
 A61P 31/04 (2006.01)

(21) a 2017 0102
 (22) 2017.12.04

(71)(73) INSTITUTUL DE CHIMIE AL ACADEMIEI DE ȘTIINȚE A MOLDOVEI, MD

(72) TUROV Volodymyr, UA; LUPAȘCU Tudor, MD; BOGATYREV Victor, UA; KRUPSKA Tatiana, UA; GALABURDA Maria, UA; LUPAȘCU Lucian, MD; POVAR Igor, MD; KOKOSHA Natalia, UA

(54) **Material polimeric cu proprietăți antimicrobiene**

(57) Invenția se referă la medicină, în special la un material polimeric cu proprietăți antimicrobiene pe bază de poliacrilamidă impregnată cu enotaninuri hidrosolubile.

Conform invenției, se revendică un material polimeric cu proprietăți antimicrobiene, care constă din poliacrilamidă impregnată cu enotaninuri hidrosolubile cu concentrația de 2,5%, totodată enotaninurile hidrosolubile sunt obținute prin modificarea chimică a enotaninurilor cu peroxid de hidrogen.

Revendicări: 1

Figuri: 2

*
 * *

(54) **Polymeric material with antimicrobial properties**

(57) The invention relates to medicine, in particular to a polymeric material with antimicrobial properties based on polyacrylamide, impregnated with water-soluble enotans.

According to the invention, a polymeric material with antimicrobial properties is claimed, which consists of polyacrylamide impregnated with water-soluble enotans in a concentration of 2.5%, at the same time the water-soluble enotans are obtained by chemical modification of enotans with hydrogen peroxide.

Claims: 1

Fig.: 2

*
 * *

- (54) **Полимерный материал с антимикробными свойствами**
- (57) Изобретение относится к медицине, в частности к полимерному материалу с антимикробными свойствами на основе полиакриламида, импрегнированного водорастворимыми знотанинами. Согласно изобретению, заявляется полимерный материал с антимикробными свойствами, который состоит из полиакриламида, импрегнированного водорастворимыми знотанинами с концентрацией 2,5%, при этом водорастворимые знотанины получены путем химической модификации знотанinov перекисью водорода.

П. формулы: 1
Фиг.: 2

-
- (11) **4608 (13) B1**
- (51) **Int. Cl.:** **A61K 39/008** (2006.01)
C07K 1/113 (2006.01)
C12N 15/62 (2006.01)
A23L 3/015 (2006.01)
- (21) a 2015 0031
- (22) 2013.08.30
- (31) 61/694968; 61/830425
- (32) 2012.08.30; 2013.06.03
- (33) US; US
- (85) 2015.03.30
- (86) PCT/US2013/057426, 2013.08.30
- (87) WO 2014/036345 A2, 2014.03.06
- (71)(73) MERIAL INC., US; TOP INDUSTRIE S.A.S., FR
- (72) CARBOULEC Nicolas Pierre Yves, FR; MERIAN Gildas, FR; LABATUT René, FR; GERENTES Lionel, FR
- (74) GLAZUNOV Nicolae
- (54) **Dispozitiv hiperbaric și metode de producere a vaccinurilor inactivate și proteineilor recombinante repliate/solubilizate**
- (57) Invenția se referă la dispozitive hiperbarice pentru inactivarea microorganismelor și virusurilor, în același timp păstrând imunogenitatea lor și pentru obținerea și producerea proteinelor solubile, dezagregate, repliate sau active imunogenice sau terapeutice din incluziuni produse de procarote sau eucariote. Invenția include metode de inactivare hiperbarică a organismelor patogene și metode de producere a compozițiilor de vaccin utilizând agenți patogeni inactivați. Microorganismele inactivate hiperbaric sunt mai sigure și mai imunogenice decât microorganismele inactivate chimic. În mod similar, proteinele solubilizate au proprietăți supe-

rioare comparativ cu proteinele intens agregate, inclusiv reacții imune nespecifice reduse.

Revendicări: 45
Figuri: 33

*
* *

- (54) **Hyperbaric device and methods for producing inactivated vaccines and refolded/solubilized recombinant proteins**
- (57) The invention relates to hyperbaric devices for inactivating microorganisms and viruses while retaining their immunogenicity and for making and producing the soluble, disaggregated, refolded or active immunogenic or therapeutic proteins from inclusion bodies produced from prokaryotes or eukaryotes. The invention encompasses hyperbaric methods for inactivating pathogenic organisms and methods for producing vaccine compositions using the inactivated pathogens. The hyperbarically inactivated microorganisms are safer and more immunogenic than chemically inactivated microorganisms. Similarly, the solubilized proteins have superior properties compared to more heavily aggregated proteins, including reduced non-specific immune reactions.

Claims: 45
Fig.: 33

*
* *

- (54) **Гипербарическое устройство и методы производства инактивированных вакцин и рекомбинантных белков повторно свернутых/солюбилизованных**
- (57) Изобретение относится к гипербарическим устройствам для инактивации микроорганизмов и вирусов, при этом сохраняя их иммуногенность и для создания и производства растворимых, дезагрегированных, повторно свернутых или активных иммуногенных или терапевтических белков из включений, полученных из прокариот или эукариот. Изобретение включает методы гипербарической инактивации патогенных организмов и методы получения вакцинных композиций с использованием инактивированных патогенных микроорганизмов. Инактивированные гипербарической обработкой микроорганизмы являются более безопасными и более иммуногенными, чем химически инактивированные микроорганизмы. Аналогичным образом, солюбилизованные белки обладают превосходящими свой-

ствами по сравнению с более сильно агрегированными белками, включая сниженные неспецифические иммунные реакции.

П. формулы: 45

Фиг.: 33

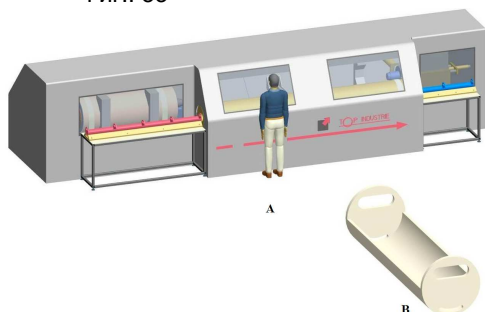

(11) 4609 (13) B1

(51) Int. Cl.: B26D 1/12 (2006.01)
 B26D 1/547 (2006.01)
 B26D 1/553 (2006.01)
 B65D 8/00 (2006.01)
 B65D 65/38 (2006.01)
 B65D 85/44 (2006.01)
 B26F 3/12 (2006.01)

(21) a 2017 0093

(22) 2017.10.18

(71)(72)(73) MORARU Eugen, RO

(74) PARASCA Dumitru

(54) **Procedeu de fabricare a ambalajului pentru obiecte, având forma unor figuri de rotație complexă și sistem pentru realizarea acestuia**

(57) Invenția se referă la ambalaje, și anume la un procedeu de fabricare a ambalajului pentru obiecte, având forma unor figuri de rotație complexă și la un sistem pentru realizarea acestuia și poate fi utilizată la producerea ambalajului pentru protecția obiectelor fragile la depozitarea și transportarea lor.

Procedeu, conform invenției, constă în aceea că se conturează obiectul prin utilizarea unui program computerizat, al unui calculator, și se transmit datele unui strung CNC, care profilează un instrument tăietor (2), totodată se înregistrează în calculator dimensiunile unui semifabricat din material polimeric, care se transmit unui modul de decupare; se deplasează semifabricatul în zona de lucru a modulului de decupare și instrumentul tăietor (2) încălzit se rotește în jurul axei de rotație la 180°, după care se înlătură partea interioară tăiată, totodată se taie verti-

cal semiforma obținută cu utilizarea unui dispozitiv de tăiere verticală.

Sistemul, conform invenției, conține un calculator cu un program computerizat, care este conectat la un strung CNC și la un modul de decupare, care este dotat cu un instrument tăietor (2) profilat, un transportor cu senzor și role (1), și un dispozitiv de tăiere verticală, format dintr-un fir (4) și un sistem de deplasare (3) verticală a lui. Strungul și modulul sunt dotați cu câte un dispozitiv de comandă.

Revendicări: 5

Figuri: 10

*
 * *

(54) **Process for manufacturing a package for objects having a complex rotation figure and system for its implementation**

(57) The invention relates to packages, in particular to a process for manufacturing a package for objects having a complex rotation figure and to a system for its implementation, and can be used in the manufacture of packaging containers for protecting fragile objects during their storage and transportation.

The process, according to the invention, consists in that the object is outlined by using a computer program, and the data are transmitted to a CNC turning lathe that profiles a cutting tool (2), at the same time the dimensions of a workpiece of polymer material that are transferred to a cutting module are registered in the computer; the workpiece is advanced into the working area of the cutting module and the heated cutting tool (2) rotates around the axis by 180°, after which the internal cut-off part is removed, while the obtained half-mold is cut vertically using a vertical cutting device.

The system, according to the invention, comprises a computer with a computer program that is connected to a CNC turning lathe and to a cutting module, which is equipped with a profiled cutting tool (2), a conveyor with sensor and rollers (1), and a vertical cutting device, consisting of a thread (4) and a system (3) of its vertical movement. The turning lathe and the module are equipped with a control device.

Claims: 5

Fig.: 10

*
 * *

(54) **Способ изготовления упаковки для предметов, имеющих сложную фигуру вращения и система для его осуществления**

(57) Изобретение относится к упаковкам, а именно к способу изготовления упаковки для предметов, имеющих сложную фигуру вращения и к системе для его осуществления, и может быть использовано в производстве упаковочной тары для защиты хрупких предметов при их хранении и транспортировке.

Способ, согласно изобретению, состоит в том, что очерчивается предмет, используя программу компьютера, и передаются данные токарному станку с ЧПУ, который профилирует режущий инструмент (2), при этом регистрируется в компьютере размеры заготовки из полимерного материала, которые передаются режущему модулю; продвигается заготовка в рабочую зону режущего модуля и нагретый режущий инструмент (2) вращается вокруг оси на 180°, после чего удаляют внутреннюю отрезанную часть, при этом вертикально режется полученная полуформа с использованием вертикального режущего устройства.

Система, согласно изобретению, содержит компьютер с компьютерной программой, который подключен к токарному станку с ЧПУ и к режущему модулю, который снабжен профилированным режущим инструментом (2), транспортером с датчиком и роликами (1), и вертикальным режущим устройством, состоящим из нитки (4) и системы (3) ее вертикального перемещения. Токарный станок и модуль снабжены по одному управляющему устройству.

П. формулы: 5

Фиг.: 10

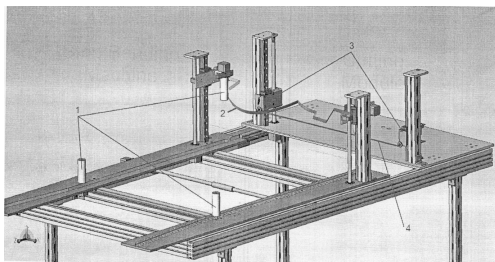

(11) **4610 (13) B1**

(51) **Int. Cl.: B29C 47/02** (2006.01)

B32B 3/02 (2006.01)

B32B 3/12 (2006.01)

(21) a 2015 0124

(22) 2014.04.18

(31) PN2013A000027

(32) 2013.05.17

(33) IT

(85) 2015.12.14

(86) PCT/IB2014/060836, 2014.04.18

(87) WO 2014/184692 A1, 2014.11.20

(71)(73) K-HOLDING S.P.A., IT

(72) BRESSAN Franco, IT; DE NARDI Mirco, IT

(74) ANDRIEȘ Ludmila

(54) **Procedeu și dispozitiv pentru bordurarea unui panou cu structură de tip fagure din plastic și panou astfel obținut**

(57) Invenția se referă la un procedeu și dispozitiv pentru bordurarea unui panou cu structură de tip fagure din plastic (100) și la panoul (100), obținut prin acest procedeu.

În particular, invenția se referă la un procedeu de producere a panoului cu structură de tip fagure dintr-un material plastic, formarea marginilor căruia se realizează nemijlocit pe linia tehnologică de fabricare a panoului (100) sau în afara acesteia, și este destinată pentru a închide părțile deschise în exterior. Invenția se referă, de asemenea, la un dispozitiv (1) pentru bordurare cu utilizarea unui astfel de procedeu. Panoul (100) este etanșezat pe margine și are o rezistență sporită la lovituri, datorită așezării unui material elastomer termoplastice.

Revendicări: 9

Figuri: 9

*
* *

(54) **Process and apparatus for bordering a corrugated plastic panel and panel thus obtained**

(57) The invention is related to a process and an apparatus for bordering a corrugated plastic panel (100) and to a panel (100) obtained through that process.

In particular, the invention is related to a process for making a corrugated plastic panel, the bordering of which is made in-line (100) or out-line in order to close the openings outwards. The invention is also related to an apparatus (1) for bordering according to that process. The panel (100) is sealed and

(54) **Coordinative compounds of copper(II) with S-methyl-β-N-(2-hydroxy-3-carboxynaphthylmethylene)dithiocarbazate exhibiting antimicrobial activity**

(57) The invention relates to hydrazone compounds of general formula:

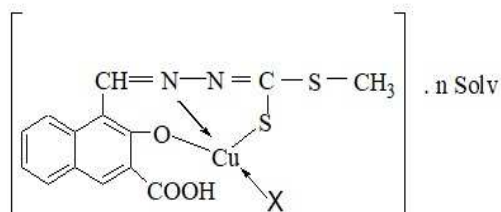

(1-7),

where: X = Cl, n Solv = 2H₂O (1); X = Br, n Solv = 0.5 C₂H₅OH (2); X = H₂O, n Solv is absent (3); X = Cl, n Solv = DMSO (4); X = Br, n Solv = DMSO (5); X = DMSO, n Solv is absent (6); X = DMF, n Solv is absent (7).

The compounds exhibit antimicrobial activity against gram-positive and gram-negative microorganisms.

Claims: 2

Fig.: 4

(54) **Координационные соединения меди(II) с S-метил-β-N-(2-гидрокси-3-карбоксихнафтилметилена)дитиокарбазатом проявляющие противомикробную активность**

(57) Изобретение относится к гидразоновым соединениям общей формулы:

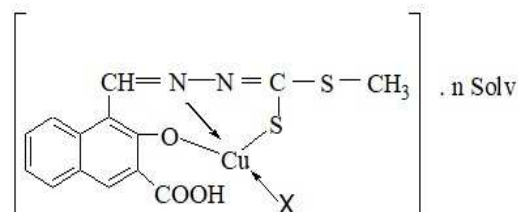

(1-7),

где: X = Cl, n Solv = 2H₂O (1); X = Br, n Solv = 0,5C₂H₅OH (2); X = H₂O, n Solv отсутствует (3); X = Cl, n Solv = ДМСО (4); X = Br, n Solv = ДМСО (5); X = ДМСО, n Solv отсутствует (6); X = ДМФА, n Solv отсутствует (7).

Соединения проявляют антимикробную активность против грамположительных и грамотрицательных микроорганизмов.

П. формулы: 2

Фиг.: 4

**FF9Y Brevete de invenție
de scurtă durată acordate /
Granted short-term patents for invention /
Предоставленные краткосрочные патенты
на изобретения**

Orice persoană interesată are dreptul să ceară revocarea în tot sau în parte a hotărârii de acordare a brevetului în termen de 6 luni de la data publicării mențiunii privind acordarea brevetului. Opoziția se face în scris și motivat la AGEPI, în baza motivelor prevăzute de art. 57 alin. (2) din Legea nr. 50-XVI din 07.03.2008 privind protecția invențiilor.

Odată cu publicarea mențiunii privind acordarea brevetului de invenție de scurtă durată documentele cererii sunt expuse în biblioteca AGEPI, accesibile publicului, și pot fi consultate direct sau se pot comanda copii, contra cost.

Any person concerned shall be entitled to request a full or partial revocation of any decision to grant a patent within 6 months as from the date of publication of the mention of the grant of the patent. The opposition shall be reasoned and filed in writing with AGEPI, on the grounds provided for in Art. 57(2) of the Law No. 50-XVI of 07.03.2008 on the Protection of Inventions.

At the same time as the publication of the mention of the decision to grant a short-term patent for invention, the application documents shall be made available to the public in the AGEPI library, and may be consulted directly or copies may be ordered for payment of an additional fee.

Любое лицо вправе подать в AGEPI мотивированное возражение о полном или частичном аннулировании решения о предоставлении патента в течение 6 месяцев с даты публикации сведений о предоставлении патента. Возражение подается в письменной форме на основании мотивов, предусмотренных в части (2) ст. 57 Закона № 50-XVI от 07.03.2008 г. об охране изобретений.

Одновременно с публикацией сведений о предоставлении краткосрочного патента на изобретение производится выкладка документов заявки в библиотеке AGEPI, общедоступных для ознакомления, а за дополнительную плату могут быть заказаны их копии.

- (11) **1293** (13) Y
 (51) **Int. Cl.: A61B 5/04** (2006.01)
A61B 5/0488 (2006.01)
- (21) s 2018 0055
 (22) 2018.05.30
 (71)(73) UNIVERSITATEA DE STAT DE MEDICINĂ
 ȘI FARMACIE "NICOLAE TESTEMIȚANU"
 DIN REPUBLICA MOLDOVA, MD
- (72) POȘTARU Cristina, MD; RAILEAN Silvia,
 MD; RAILEAN Gheorghe, MD; POSTNIKOV
 Mihail, RU; RODIONOVA Anastasia, RU
- (74) COȘNEANU Elena
- (54) **Metodă de diagnostic al dereglărilor neuromusculare la copiii cu anomalii oro-maxilo-faciale**
- (57) Invenția se referă la medicină, în special la neurologie și stomatologie și poate fi utilizată pentru diagnosticul dereglărilor neuromusculare la copiii cu anomalii oro-maxilo-faciale. Esența metodei constă în aceea că se efectuează electromiografia cu aplicarea prin lipire a unor electrozi în formă de discuri de mici dimensiuni pe suprafața pielii în regiunea mușchilor *maseter* și *temporalis* bilateral și se înregistrează activitatea bioelectrică în stare de repaus, timp de 10 min, apoi după aplicarea unui efort fizic prin contracția maximală musculară mandibulară, timp de 10 s și după relaxarea mușchilor, după 10 min de la efortul fizic, în cazul în care raportul dintre valoarea activității bioelectrice normale față de valoarea activității bioelectrice obținute la pacientul cu anomalie oro-maxilo-faciale pentru mușchiul *maseter* în stare de repaus este de 95...90%, după aplicarea efortului fizic este de 80...55% și după relaxarea mușchilor este de 98...70%, iar pentru mușchiul *temporalis* în stare de repaus este mai mare de 110%, după aplicarea efortului fizic - 92...65% și după relaxarea mușchilor - 111...94%, se diagnostichează prezența dereglărilor neuro-musculare.

Revendicări: 1

- *
* *
- (54) **Method for diagnosing neuromuscular disorders in children with maxillofacial anomalies**
- (57) The invention relates to medicine, in particular to neurology and dentistry and can be used for diagnosing neuromuscular disorders in children with maxillofacial anomalies.

Summary of the method consists in that it is performed the electromyography using electrodes in the form of small disks on the surface of the skin in the region of the mastication and temporal muscles on both sides and is recorded the bioelectric activity at rest, for 10 min, then after the application of an exercise stress with maximum mandibular muscular contraction, for 10 s and after the relaxation of muscles, in 10 min after the exercise stress, in the event if the ratio between the value of normal bioelectric activity to the value of bioelectric activity, obtained from the patient with maxillofacial anomalies for the mastication muscle at rest is of 95...90%, after the application of the exercise stress is of 80...55% and after the relaxation of muscles is of 98...70%, and for the temporal muscle at rest is more than 110%, after the application of the exercise stress - 92...65% and after the relaxation of muscles - 111...94%, it is diagnosed the presence of neuromuscular disorders.

Claims: 1

- *
* *
- (54) **Метод диагностики нервно-мышечных нарушений у детей с челюстно-лицевыми аномалиями**
- (57) Изобретение относится к медицине, в частности к неврологии и стоматологии и может быть использовано для диагностики нервно-мышечных нарушений у детей с челюстно-лицевыми аномалиями. Сущность метода состоит в том, что выполняют электромиографию с применением электродов в виде дисков малых размеров на поверхности кожи в области жевательных и височной мышц с обеих сторон и регистрируют биоэлектрическую активность в покое в течение 10 мин, затем после физической нагрузки при максимальном сокращении мышц нижней челюсти в течение 10 сек и после релаксации мышц, через 10 мин после физической нагрузки, в случае если соотношение между значением нормальной биоэлектрической активности к значению биоэлектрической активности, полученной от пациента с челюстно-лицевыми аномалиями для жевательной мышцы в состоянии покоя, составляет

95...90%, после физической нагрузки составляет 80...55% и после релаксации мышц составляет 98...70%, а для височной мышцы в состоянии покоя более 110%, после применения физической нагрузки - 92...65% и после релаксации мышц - 111...94% диагностируют наличие нейро-мышечных нарушений.

П. формулы: 1

- (11) **1294** (13) Y
- (51) **Int. Cl.: A61B 17/00** (2006.01)
- (21) s 2018 0037
- (22) 2018.04.12
- (71)(73) CUCIERU Cristina, MD
- (72) CUCIERU Cristina, MD; MEREUȚĂ Ion, MD; ȘVEȚ Veronica, MD
- (54) **Metodă de tratament al cancerului multicentric al glandei mamare**
- (57) Invenția se referă la medicină, în special ma oncologie și poate fi utilizată în tratamentul cancerului multicentric al glandei mamare. Esența invenției constă în aceea, că se efectuează 3 cure de tratament polichimioterapeutic cu un interval de 28 de zile și anume Ciclofosamidă 600 mg/m², Doxorubicină 30 mg/m² și 5-Fluorouracil 500 mg/m², care se administrează la 1 și a 8 zi, apoi se administrează intramuscular soluție de 0,005 % de imunofan 1 ml, timp de 5 zile, după 21 de zile se efectuează radioterapia cu doza sumară de 44 Gy, câte 2 Gy la ședință, după care repetat se administrează intramuscular soluție de 0,005% de imunofan 1 ml, până la intervenția chirurgicală se recoltează 200 ml de sânge de la pacient și se centrifughează, după care într-un recipient se amestecă 10 ml de plasmă și 10 mg de Metotrexat, iar în alt recipient se amestecă 10 ml de plasmă, 10 ml de amestec de elemente figurate ale sângelui și 30 mg de Doxorubicină, apoi ambele amestecuri se incubează la temperatura de 37°C, timp de 40 min, în timpul intervenției chirurgicale cu ajutorul soluției de albastru de metilen se evidențiază ducturile limfatice, apoi în unul din ducturile limfatice de un calibru mai mare în direcția părții proximale ale vasului se introduce amestecul primului recipient, după care ductul se ligaturează și se incizează, se efectuează masectomia radicală cu înlăturarea ganglionilor limfatici de nivelul I, II și III, iar țesuturile adiacente organului înlăturat se

infiltrază cu amestecul din al doilea recipient.

Revendicări: 1

*
* *

- (54) **Method for treating multicentric breast cancer**
- (57) The invention relates to medicine, in particular to oncology and can be used for treating multicentric breast cancer.

Summary of the invention lies in the fact that are carried out three courses of polychemotherapy with an interval of 28 days, namely Cyclophosphamide 600 mg/m², Doxorubicin 30 mg/m² and 5-Fluorouracil 500 mg/m², which is administered on the 1st and 8th day, then a 0.005% Imunofan solution 1 ml is administered intramuscularly, for 5 days, after 21 days is carried out the radiation therapy with a total dose of 44 Gy, 2 Gy per session, then a 0.005% Imunofan solution 1 ml is repeatedly administered intramuscularly, prior to surgical intervention is taken 200 ml of blood from the patient and centrifuged, afterwards in one recipient is stirred 10 ml of plasma and 10 mg of Methotrexate, and in another recipient is stirred 10 ml of plasma, 10 ml of a mixture of formed elements and 30 mg of Doxorubicin, then the mixtures are incubated at 37°C, for 40 min, during the surgical intervention using methylene blue solution are isolated the lymphatic ducts, then the mixtures from the first recipient are introduced into one of the lymphatic ducts of a large caliber in the proximal direction of the vessel, after which the duct is ligated and incised, radical mastectomy is performed to remove level I, II and III lymph nodes, and tissues adjacent to the removed organ are infiltrated with the mixture from the second recipient.

Claims: 1

*
* *

- (54) **Метод лечения многоцентрового рака молочной железы**
- (57) Изобретение относится к медицине, в частности к онкологии и может быть использовано для лечения многоцентрового рака молочной железы. Сущность изобретения заключается в том, что осуществляют три курса полихимиотерапии с интервалом в 28 дней, а именно Циклофосфамид 600 мг/м², Доксорубин 30 мг/м² и 5-фторурацил

500 mg/m², которых вводят в 1-й и 8-й день, затем вводят внутримышечно раствор 0,005% Имунофана 1 мл, в течение 5-и дней, после 21 дня проводят радиотерапию с сумарной дозой облучения 44 Гр, по 2 Гр на один сеанс, затем повторно вводят внутримышечно раствор 0,005% Имунофана 1 мл, до хирургической операции делают забор 200 мл крови от пациента и центрифугируют, после чего в один реципиент размешивают 10 мл плазмы и 10 мг метотрексата, а в другой реципиент размешивают 10 мл плазмы, 10 мл смеси форменных элементов крови и 30 мг доксорубина, затем смеси инкубируют при температуре 37°C, в течение 40 мин, во время операции при помощи метиленового синего раствора выделяют лимфатические протоки, затем в один лимфатический проток большого калибра в проксимальном направлении сосуда вводят смеси из первого реципиента, после чего проток лигируют и разрезают, проводят радикальную мастэктомию с удалением лимфатических узлов I, II и III уровней, а прилегающие ткани к удаленному органу инфильтрируют смесью из второго реципиента.

П. формулы: 1

- (11) **1295** (13) Y
 (51) **Int. Cl.:** F26B 3/02 (2006.01)
 F26B 3/347 (2006.01)
 F26B 11/12 (2006.01)
 A23N 12/08 (2006.01)
- (21) s 2018 0014
 (22) 2018.03.06
 (71)(73) UNIVERSITATEA TEHNICĂ A MOLDOVEI, MD; BERNIC Mircea, MD; ȚISLINSCAIA Natalia, MD; BALAN Mihail, MD; VIȘANU Vitali, MD; MELENCIUC Mihail, MD
 (72) BERNIC Mircea, MD; ȚISLINSCAIA Natalia, MD; BALAN Mihail, MD; VIȘANU Vitali, MD; MELENCIUC Mihail, MD
 (54) **Instalație de uscare a fructelor și legumelor**
 (57) Invenția se referă la industria alimentară, în special la instalații de uscare a fructelor și legumelor cu aplicarea a trei metode de uscare: uscarea prin convecție, uscarea cu aplicarea microundelor și uscarea în mediu CO₂ cu aplicarea microundelor, cu aplicarea convecției sau combinarea lor.

Instalația, conform invenției, conține o carcasă (1), pe care este amplasată o cameră de uscare (15), un generator de căldură (13) cu un ventilator centrifugal (10) și un motor electric (8) cu un inverter (6). Camera (15) este unită printr-o conductă de recirculare (17) cu un condensator (12), care este unit cu ventilatorul (10) printr-o conductă intermediară (9), dotată cu un ștuț (11). Pe camera de uscare (15) este montat un generator de microunde (14), iar sub aceasta este amplasată o cameră intermediară (20) cu un cântar (19). În partea inferioară a camerei de uscare (15) este montat un capac (21) cu un indicator de CO₂ (16) și un receptor de CO₂ (18). Instalația mai conține un procesor (2) pentru dirijarea generatorului de microunde (14), o instalație frigorifică (3) pentru dirijarea condensatorului (12) prin intermediul unei țevi (22), un rezistor (5) pentru dirijarea generatorului de căldură (13) și un rezervor de CO₂ (4) pentru alimentarea instalației cu CO₂ prin intermediul unui furtun (7).

Revendicări: 1

Figuri: 3

*
* *

- (54) **Drying plant for fruits and vegetables**
 (57) The invention relates to the food industry, in particular to drying plants for fruits and vegetables using three drying methods: convection drying, drying using microwaves and drying in a CO₂ medium using microwaves, using convection or combination thereof. The plant, according to the invention, comprises a housing (1), on which are placed a drying chamber (15), a heat generator (13) with a centrifugal fan (10) and an electric motor (8) with an inverter (6). The chamber (15) is connected via a recirculation pipeline (17) to a condenser (12), which is connected to the fan (10) via an intermediate pipeline (9), equipped with a nozzle (11). A microwave generator (14) is mounted on the drying chamber (15), and under it is placed an intermediate chamber (20) with weights (19). In the lower part of the drying chamber (15) is mounted a cover (21) with a CO₂ indicator (16) and a CO₂ receiver (18). The plant further comprises a processor (2) for controlling the microwave generator (14), a refrigerating plant (3) for controlling the condenser (12) by

means of a pipe (22), a resistor (5) for controlling the heat generator (13) and a CO₂ capacity (4) for supplying CO₂ into the plant by means of a hose (7).

Claims: 1

Fig.: 3

*
* *

(54) **Сушильная установка для фруктов и овощей**

(57) Изобретение относится к пищевой промышленности, в частности к сушильным установкам для фруктов и овощей с применением трех методов сушки: конвекционная сушка, сушка с применением микроволн и сушка в среде CO₂ с применением микроволн, с применением конвекции или их комбинирование.

Установка, согласно изобретению, содержит корпус (1), на котором расположены сушильная камера (15), теплогенератор (13) с центробежным вентилятором (10) и электродвигатель (8) с инвертором (6). Камера (15) соединена через рециркуляционный трубопровод (17) с конденсатором (12), который соединен с вентилятором (10) через промежуточный трубопровод (9), снабженный соплом (11).

На сушильной камере (15) установлен микро-волновый генератор (14), а под ней расположена промежуточная камера (20) с весами (19). В нижней части сушильной камеры (15) установлена крышка (21) с индикатором CO₂ (16) и приемником CO₂ (18). Установка еще содержит процессор (2) для управления микроволновым генератором (14), холодильную установку (3) для управления конденсатором (12) посредством трубы (22), резистор (5) для управления теплогенератором (13) и емкость CO₂ (4) для подачи CO₂ в установку через шланг (7).

П. формулы: 1

Фиг.: 3

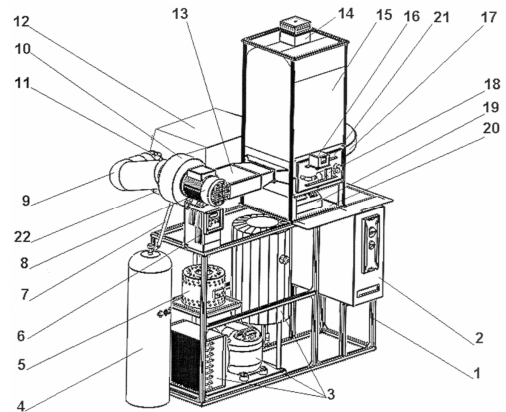

FG4A Lista brevetelor de invenție eliberate

Se publică următoarele date: numărul curent, codul țării conform normei ST.3 OMPI, numărul brevetului, codul tipului de document conform normei ST.16 OMPI, indicii de clasificare conform CIB, numărul depozitului, data depozitului, numărul BOPI în care a fost publicată mențiunea privind acordarea brevetului

Nr. crt.	Cod ST.3 OMPI	(11) Nr. brevet	(13) Cod ST.16 OMPI	(51) Indici de clasificare	(21) Nr. depozit	(22) Data depozit	(45) Nr. BOPI
1	FR	4563	C1	A61K 47/20 (2006.01) A61K 9/14 (2006.01) A61K 9/16 (2006.01) A61K 31/57 (2006.01) A61P 15/00 (2006.01) A61P 15/18 (2006.01)	a 2015 0053	2013.11.07	5/2018
2	MD	4564	C1	C02F 1/00 (2006.01) C02F 1/66 (2006.01) C02F 1/72 (2006.01) C02F 1/76 (2006.01) C02F 101/16 (2006.01)	a 2017 0056	2017.05.23	5/2018
3	MD	4566	C1	C12N 1/14 (2006.01) C12N 9/20 (2006.01) C12R 1/685 (2006.01)	a 2017 0050	2017.05.04	5/2018
4	MD	4567	C1	C12N 1/12 (2006.01) C12R 1/89 (2006.01)	a 2017 0098	2017.11.13	5/2018
5	MD	4568	C1	G01B 9/08 (2006.01) G01B 9/021 (2006.01)	a 2016 0148	2016.12.23	5/2018
6	MD	4570	C1	G03G 5/06 (2006.01) G03G 5/09 (2006.01) C08F 226/12 (2006.01) C07C 35/38 (2006.01) G03C 1/73 (2006.01)	a 2016 0050	2016.05.10	5/2018

FG9Y Lista brevetelor de invenție de scurtă durată eliberate

Se publică următoarele date: numărul curent, codul țării conform normei ST.3 OMPI, numărul brevetului, codul tipului de document conform normei ST.16 OMPI, indicii de clasificare conform CIB, numărul depozitului, data depozitului, numărul BOPI în care a fost publicată mențiunea privind acordarea brevetului

Nr. crt.	Cod ST.3 OMPI	(11) Nr. brevet	(13) Cod ST.16 OMPI	(51) Indici de clasificare	(21) Nr. depozit	(22) Data depozit	(45) Nr. BOPI
1	2	3	4	5	6	7	8
1	MD	1245	Z	A61B 10/00 (2006.01) G01N 33/50 (2006.01) G01N 33/576 (2006.01) G01N 33/577 (2006.01)	s 2017 0096	2017.09.06	4/2018
2	MD	1251	Z	A23L 25/00 (2016.01) A23L 5/49 (2016.01) A23B 7/06 (2006.01) A23B 7/14 (2006.01) A23B 7/157 (2006.01) C01B 15/12 (2006.01)	s 2017 0084	2017.07.04	5/2018

1	2	3	4	5	6	7	8
3	MD	1252	Z	A61B 17/00 (2006.01) A61K 38/18 (2006.01) A61K 38/19 (2006.01)	s 2017 0135	2017.12.22	5/2018
4	MD	1253	Z	B24B 39/02 (2006.01)	s 2018 0003	2018.01.15	5/2018
5	MD	1254	Z	B24B 39/04 (2006.01)	s 2017 0131	2017.12.20	5/2018
6	MD	1255	Z	C12G 3/00 (2006.01) C12H 1/00 (2006.01)	s 2017 0115	2017.11.03	5/2018
7	MD	1256	Z	C12N 1/04 (2006.01) C12N 1/20 (2006.01) A23C 1/08 (2006.01) C12R 1/46 (2006.01) A23C 9/12 (2006.01)	s 2017 0090	2017.08.07	5/2018

II

Soiuri de plante / Plant varieties / Сорта растений

Protecția juridică a soiurilor de plante în Republica Moldova se asigură în temeiul Legii nr. 39-XVI din 29 februarie 2008 privind protecția soiurilor de plante.

În conformitate cu această Lege, brevetele pentru soi de plantă sunt eliberate de AGEPI și certifică prioritatea și paternitatea amelioratorului și dreptul exclusiv al titularului de brevet asupra soiului.

Un soi este brevetabil dacă este nou, distinct, omogen și stabil și este desemnat printr-o denumire conformă cu prevederile Legii.

Cererea de brevet pentru soi de plantă se depune la AGEPI de către orice persoană care, conform art. 11 și 12 din Lege, dispune de dreptul de a solicita brevet, personal sau prin reprezentant și trebuie să îndeplinească cerințele prevăzute la art. 33 din Lege.

În prezenta Secțiune se publică date privind cererile de brevet pentru soi de plantă depuse, brevetele pentru soi de plantă acordate și brevetele pentru soi de plantă eliberate conform procedurii naționale.

Legal protection of plant varieties in the Republic of Moldova shall be afforded in with the Law No. 39-XVI of February 29, 2008 on the Protection of Plant Varieties.

In accordance with this Law, variety patents shall be granted by AGEPI and shall certify the priority of the variety, the authorship of the breeder and the exclusive right of the patent owner in the variety. The plant variety shall be patentable where it is new, distinct, uniform and stable and shall be designated by a denomination in accordance with the provisions of the Law.

The variety patent application shall be filed with the AGEPI by any person who, according to Art. 11 and 12 of the Law, is entitled to apply for a patent, in person or through a representative, and shall fulfill the requirements specified in Art. 33 of the Law.

Data concerning the filed plant variety applications, granted plant variety patents and plant variety patents issued according to the national procedure are published in the present Section.

Правовая охрана сортов растений в Республике Молдова обеспечивается на основе Закона № 39-XVI от 29 февраля 2008 г. об охране сортов растений.

В соответствии с этим Законом, патенты на сорта растений выдаются AGEPI и удостоверяют приоритет, авторство селекционера и исключительное право патентообладателя на сорт растения.

Сорт растения патентоспособен, если он является новым, отличимым, однородным и стабильным и обозначен наименованием в соответствии с требованиями Закона.

Заявка на патент на сорт растения подается в AGEPI любым лицом, которому согласно ст. 11 и 12 Закона принадлежит право на получение патента, лично или через представителя и должна содержать документы, предусмотренные в ст. 33 Закона.

В данном Разделе публикуются сведения о заявках на патенты на сорта растений, о предоставленных патентах на сорта растений и о выданных патентах на сорта растений согласно национальной процедуре.

**CODURILE OMPI PENTRU CODIFICAREA TITLURILOR INFORMAȚIILOR
REFERITOARE LA SOIURILE DE PLANTE PUBLICATE ÎN BULETINUL OFICIAL
DE PROPRIETATE INTELECTUALĂ CONFORM NORMEI ST. 17**

**WIPO CODES ON CODING OF HEADINGS OF ANNOUNCEMENTS CONCERNING
PLANT VARIETIES MADE IN THE OFFICIAL BULLETIN
OF INTELLECTUAL AL PROPERTY IN ACCORDANCE WITH THE STANDARD ST. 17**

**КОДЫ ВОИС ДЛЯ КОДИРОВАНИЯ ЗАГОЛОВКОВ ИНФОРМАЦИИ, ОТНОСЯЩЕЙСЯ
К СОРТАМ РАСТЕНИЙ, ПУБЛИКУЕМОЙ В ОФИЦИАЛЬНОМ БЮЛЛЕТЕНЕ
ИНТЕЛЛЕКТУАЛЬНОЙ СОБСТВЕННОСТИ В СООТВЕТСТВИИ СО СТАНДАРТОМ ST. 17**

- BZ9E** Cereri de brevet pentru soi de plantă publicate
Published plant variety patent applications
Опубликованные заявки на патент на сорт растения
- BA9E** Denumirile soiurilor
Variety denominations
Наименования сортов
- FF9E** Brevete pentru soi de plantă acordate
Granted plant variety patents
Предоставленные патенты на сорт растения
- FF9E** Lista brevetelor pentru soi de plantă acordate, aranjate în ordinea numerelor de brevete (anual)
Numerical index of granted plant variety patents (yearly)
Нумерационный указатель предоставленных патентов на сорт растения (годовой)
- FG9E** Brevete pentru soi de plantă eliberate
Issued plant variety patents
Выданные патенты на сорт растения
- FA9E** Lista cererilor de brevet pentru soi de plantă retrase
List of withdrawn plant variety patent applications
Перечень отозванных заявок на патент на сорт растения
- FC9E** Lista cererilor de brevet pentru soi de plantă respinse
List of rejected plant variety patent applications
Перечень отклоненных заявок на патент на сорт растения
- MC9E** Lista cererilor de brevet pentru soi de plantă anulate
List of nullited plant variety patent applications
Перечень аннулированных заявок на патент на сорт растения
- MM9E** Lista brevetelor pentru soi de plantă a căror valabilitate a încetat
List of invalid plant variety patents
Перечень патентов на сорт растения, действие которых прекращено
- HF9E** Lista brevetelor pentru soi de plantă revalidate
List of revalidated plant variety patents
Перечень восстановленных патентов на сорт растения

BZ9E Cereri de brevet pentru soi de plantă publicate / Published plant variety patent applications / Опубликованные заявки на патент на сорт растения

Publicarea în BOPI a cererilor de brevet pentru soi de plantă asigură solicitantului o protecție provizorie în condițiile prevăzute de art. 26 din Legea nr. 39-XVI din 29.02.2008 privind protecția soiurilor de plante.

Materialele cererilor de brevet pentru soi de plantă, informațiile despre care sunt publicate în BOPI, se află în biblioteca AGEPI, accesibile publicului, și pot fi consultate sau se pot comanda copii, contra cost.

Conform art. 49 din Lege, după publicarea cererii orice persoană poate să prezinte la AGEPI obiecții referitor la denumirea soiului și la satisfacerea condițiilor de brevetabilitate, în condițiile stabilite în Lege.

Publication in BOPI of plant variety patent applications provides to the applicant a provisional protection under the terms of Article 26 of Law No. 39-XVI of 29.02.2008 on the Protection of Plant Varieties.

Plant variety patent application materials, information on which are published in BOPI, are in the AGEPI library, accessible to the public, and can be consulted or copies can be ordered fee.

According to Article 49 of the Law, after the publication of the application any person may file with the AGEPI objections to the denomination of the variety and to the compliance with the requirements of patentability, under the terms established in the Law.

Публикация заявок на патент на сорт растения в BOPI обеспечивает заявителю временную охрану на условиях, предусмотренных ст. 26 Закона № 39-XVI от 29.02.2008 г. об охране сортов растений.

Материалы заявок на патент на сорт растения, сведения о которых опубликованы в BOPI, находятся в библиотеке AGEPI, общедоступны для ознакомления, а за определенную плату могут быть заказаны их копии.

Согласно ст. 49 Закона после публикации заявки любое лицо вправе подать в AGEPI возражения в отношении наименования сорта, а также возражения относительно несоответствия условиям патентоспособности, предусмотренным Законом.

**BZ9E Cereri de brevet pentru soi de plantă publicate /
Published plant variety patent applications /
Опубликованные заявки на патент на сорт растения**

Se publică următoarele date: numărul curent, numărul depozitului, data depozitului, solicitantul și codul țării conform normei ST.3 OMPI, amelioratorul și codul țării conform normei ST.3 OMPI, denumirea comună (taxonul botanic), denumirea propusă a soiului, data publicării

Nr. crt.	Nr. depozit / Data depozit	a. Solicitantul b. Amelioratorul	Denumirea comună (<i>Taxonul botanic</i>) Common name (<i>Botanical taxon</i>) Название вида (<i>Ботанический таксон</i>)	Denumirea propusă a soiului Proposed variety denomination Предложенное наименование сорта	Data publicării Date of publication Дата публикации
No.	Application number / Filing date	a. Applicant b. Breeder			
№ п/п	Номер заявки / Дата подачи	a. Заявитель b. Селекционер			
1	v 2018 0023 / 2018.09.04	a. VÎSOȚCHI Andrei, MD b. VÎSOȚCHI Andrei, MD	ȘOFRAN (<i>Crocus sativus</i>) Saffron (<i>Crocus sativus</i>) Шафран (<i>Crocus sativus</i>)	IDEAL	2018.12.31
2	v 2018 0024 / 2018.09.21	a. INSTITUTUL DE GENETICĂ, FIZIOLOGIE ȘI PROTECȚIE A PLANTELOR, MD b. ROTARI Silvia, MD; VEVERIȚĂ Efimia, MD; LUPAȘCU Galina, MD; GORE Andrei, MD; COINAC Irina, MD	GRÂU DURUM (<i>Triticum durum</i> Desf.) Durum wheat (<i>Triticum durum</i> Desf.) Пшеница твердая (<i>Triticum durum</i> Desf.)	SOFIDURUM	2018.12.31
3	v 2018 0025 / 2018.09.21	a. INSTITUTUL DE GENETICĂ, FIZIOLOGIE ȘI PROTECȚIE A PLANTELOR, MD b. VEVERIȚĂ Efimia, MD; LEATAMBORG Svetlana, MD; LUPAȘCU Galina, MD; GORE Andrei, MD	TRITICALE (<i>Triticosecale</i> Witt.) Triticale (<i>Triticosecale</i> Witt.) Тритикале (<i>Triticosecale</i> Witt.)	COSTEL	2018.12.31
4	v 2018 0026 / 2018.10.03	a. GRIȚCAN Iacob, MD b. GRIȚCAN Iacob, MD	ALUN (<i>Corylus avellana</i> L.) Common hazel (<i>Corylus avellana</i> L.) Лесной орех (<i>Corylus avellana</i> L.)	IACOBAȘ	2018.12.31

FF9E Brevete pentru soi de plantă acordate / Granted plant variety patents / Предоставленные патенты на сорт растения

Orice hotărâre de acordare a brevetului pentru soi de plantă poate fi contestată de către o persoană, afectată de hotărârea respectivă în mod direct și personal.
Contestația motivată se depune la AGEPI în termen de 2 luni de la data publicării hotărârii.

Any decision to grant a plant variety patent may be appealed by a person directly and personally affected by that decision.
The reasoned appeal shall be lodged with the AGEPI within 2 months as from the date of publication of the decision.

Любое решение о выдаче патента на сорт растения может быть обжаловано лицом, которого данное решение касается и к которому оно имеет непосредственное и прямое отношение.
Мотивированный протест подается в AGEPI в течение двух месяцев с даты публикации решения.

FF9E Brevete pentru soi de plantă acordate /
Granted plant variety patents /
Предоставленные патенты на сорт растения

Se publică următoarele date: numărul curent, numărul depozitului, data depozitului,
titularul, amelioratorul, denumirea comună (taxonul botanic), denumirea soiului,
numărul brevetului, data acordării brevetului

Nr. crt.	Nr. depozit / Data depozit	a. Titularul b. Amelioratorul	Denumirea comună (Taxonul botanic)	Denumirea soiului	Numărul de brevet / Data acordării
No.	Application number / Filing date	a. Holder b. Breeder	Common name (Botanical taxon)	Variety denomination	Patent number / Date of grant
№ п/п	Номер заявки / Дата подачи	a. Патентообладатель b. Селекционер	Название вида (Ботанический таксон)	Наименование сорта	Номер патента / Дата предоставления
1	v 2017 0014 / 2017.08.09	a. LIMAGRAIN EUROPE, FR b. LIMAGRAIN EUROPE, FR	GRÂU COMUN (<i>Triticum aestivum</i> L. emend. Fiori et Paol.) Wheat (<i>Triticum aestivum</i> L. emend. Fiori et Paol.) Пшеница мягкая (<i>Triticum aestivum</i> L. emend. Fiori et Paol.)	LG ABSALON	280 / 2018.12.31
2	v 2017 0015 / 2017.08.09	a. LIMAGRAIN EUROPE, FR b. LIMAGRAIN EUROPE, FR	GRÂU COMUN (<i>Triticum aestivum</i> L. emend. Fiori et Paol.) Wheat (<i>Triticum aestivum</i> L. emend. Fiori et Paol.) Пшеница мягкая (<i>Triticum aestivum</i> L. emend. Fiori et Paol.)	JUDITA	281 / 2018.12.31
3	v 2017 0012 / 2017.04.13	a. Berryworld Plus Limited, GB b. Berryworld Plus Limited, GB	ZMEUR (<i>Rubus idaeus</i> L.) Raspberry (<i>Rubus idaeus</i> L.) Малина (<i>Rubus idaeus</i> L.)	Diamond Jubilee	282 / 2018.12.31

III

Mărci / Trademarks

Protecția juridică a mărcilor în Republica Moldova se asigură în temeiul înregistrării lor la AGEPI în modul stabilit de Legea nr. 38-XVI din 2008.02.29 privind protecția mărcilor. În conformitate cu Legea, marca se autentifică prin certificatul de înregistrare eliberat de AGEPI. Certificatul de înregistrare confirmă prioritatea mărcii și dreptul exclusiv al titularului asupra mărcii pentru produsele și serviciile indicate în certificat.

În prezenta Secțiune se publică datele privind cererile de înregistrare, datele privind mărcile înregistrate în baza cererilor acceptate parțial, mărcile înregistrate și mărcile reînnoite prin procedura națională.

Mărcile înregistrate conform Aranjamentului de la Madrid privind înregistrarea internațională a mărcilor și Protocolului referitor la Aranjamentul de la Madrid la care Republica Moldova este parte se publică în limbile franceză, engleză și spaniolă în Buletinul OMPI de Mărci Internaționale ("Gazette OMPI des marques internationales / WIPO Gazette of International Marks / Gaceta de la OMPI de Marcas Internacionales"). Buletinul include toate datele referitoare la înregistrările internaționale noi, la reînnoiri, la desemnări ulterioare, precum și la modificări și alte acțiuni ce se referă la înregistrările internaționale. Buletinul este disponibil accesului public pe site-ul OMPI la adresele <http://www.wipo.int/madrid/en/madridgazette/>, <http://www.wipo.int/madrid/fr/madridgazette/> sau <http://www.wipo.int/madrid/es/madridgazette/> și în biblioteca AGEPI pe suport DVD.

Legal protection of trademarks in the Republic of Moldova shall be afforded on the basis of registration with the AGEPI, as established by Law No. 38-XVI of 2008.02.29 on the Protection of Trademarks. According to this Law the trademark is certified by a registration certificate issued by AGEPI. The registration certificate attests the priority date of the trademark and the exclusive right of the owner in the trademark for the goods and services entered in the certificate.

Data on filed trademark applications, data on trademarks registered on the basis of partially accepted applications, registered trademarks and trademarks renewal under the national procedure shall be published in this Section.

Trademarks registered under the Madrid Agreement and the Protocol Concerning the International Registration of Marks to which the Republic of Moldova is party shall be published in French, English and Spanish in the Gazette OMPI des marques internationales / WIPO Gazette of International Marks / Gaceta de la OMPI de Marcas Internacionales. The Gazette includes all relevant data on new international registrations, renewals, subsequent designations as well as changes and other entries referred to the international registrations. The Gazette is available for public on the WIPO site at <http://www.wipo.int/madrid/en/madridgazette/>, <http://www.wipo.int/madrid/fr/madridgazette/> or <http://www.wipo.int/madrid/es/madridgazette/> and on DVD carrier in the AGEPI library.

**CODURILE INID PENTRU IDENTIFICAREA DATELOR BIBLIOGRAFICE
REFERITOARE LA MĂRCI, CONFORM NORMEI ST. 60 OMPI****LIST OF INID CODES CONCERNING BIBLIOGRAPHIC DATA
RELATING TO MARKS, ACCORDING TO WIPO STANDARD ST. 60**

- (111) Numărul de ordine al înregistrării
Serial number of the registration
- (116) Numărul de ordine al înregistrării reînnoite
Serial number of the renewal
- (151) Data înregistrării
Date of the registration
- (156) Data reînnoirii
Date of the renewal
- (170) Termenul prevăzut de valabilitate a înregistrării / reînnoirii
Expected duration of the registration/renewal
- (181) Data prevăzută de expirare a termenului de valabilitate a înregistrării
Expected expiration date of the registration
- (186) Data prevăzută de expirare a termenului de valabilitate a reînnoirii
Expected expiration date of the renewal
- (210) Numărul de depozit
Number of the application
- (220) Data de depozit
Date of filing of the application
- (230) Data priorității de expoziție
Date of the exhibition priority
- (310) Numărul de depozit al cererii inițiale
Number of the initial application
- (320) Data de depozit a cererii inițiale
Date of filing of the initial application
- (330) Țara cererii inițiale, codul conform normei ST. 3 OMPI
Country of the initial application, code according to WIPO Standard ST. 3
- (441) Data la care informațiile privind cererea neexaminată au fost făcute accesibile publicului
Date of making information available to the public regarding the non-examined application
- (442) Data la care informațiile privind cererea examinată au fost făcute accesibile publicului
Date of making information available to the public regarding the examined application
- (450) Data la care informațiile privind înregistrarea au fost făcute accesibile publicului
Date of making information available to the public regarding the registration
- (510) Lista produselor când acestea nu sunt clasificate
List of goods, if not classified
- (511) Indicarea claselor conform Clasificării internaționale a produselor și serviciilor în scopul înregistrării mărcilor (Clasificarea de la Nisa), lista produselor și serviciilor conform acestei clasificări
The International Classification of Goods and Services for the Purposes of the Registration of Marks (Nice Classification), list of goods and/or services classified according thereto

- (526) **Elementele mărcii asupra cărora nu se extinde dreptul exclusiv**
Marks elements to which the exclusive rights do not extend
- (531) **Descrierea elementelor figurative ale mărcii conform Clasificării internaționale a elementelor figurative ale mărcilor (Clasificarea de la Viena)**
Description of the figurative elements of the mark according to the International Classification of the Figurative Elements of Marks (Vienna Classification)
- (540) **Reproducerea mărcii**
Reproduction of the mark
- (550)* **Indicarea faptului că marca este proprietate a statului**
Indication to the effect that the mark is a state property
- (551) **Indicarea faptului că marca este colectivă sau de certificare**
Indication to the effect that the mark is a collective mark or a certification mark
- (554) **Indicarea faptului că marca este tridimensională**
Indication to the effect that the mark is a three-dimensional mark
- (556) **Marcă sonoră, inclusiv caracteristicile**
Sound mark, including characteristics
- (580) **Data înscrierii oricărui tip de tranzacție privind cererile de înregistrare sau înregistrările (de exemplu: modificare de titular, modificare de nume sau adresă, renunțare, expirare a protecției)**
Date of recording of any kind of transaction in respect of applications or registrations (for example: change in ownership, change in name or address, renunciation, termination of protection)
- (591) **Indicarea culorilor revendicate**
Indication of colors claimed
- (641) **Numărul și data altor cereri înrudite din punct de vedere juridic**
Number and date of other legally related applications
- (730) **Numele/denumirea și adresa solicitantului sau titularului, codul țării conform normei ST. 3 OMPI**
Name and address of the applicant or the holder of the registration, country code according to WIPO Standard ST. 3
- (740) **Numele reprezentantului**
Name of the representative
- (750) **Adresa pentru corespondență**
Address for correspondence
- (770) **Numele și adresa solicitantului sau titularului precedent (în caz de schimbare a titularului)**
Name and address of the applicant or holder (in case of change in ownership)
- (771) **Numele precedent sau adresa precedentă a solicitantului sau titularului (fără schimbarea titularului)**
Previous name or address of the applicant or holder (in case of change in ownership)
- (791) **Numele și adresa licențiatului**
Name and address of the licensee
- (800) **Indicarea datelor conform Aranjamentului de la Madrid și Protocolului de la Madrid**
Indication of data under the Madrid Agreement and the Madrid Protocol
- (300)* **Date referitoare la prioritatea cererilor înregistrate la oficiul de brevete al fostei U.R.S.S. (numărul documentului, data depozitării, codul țării)**
Data relating to priority of the applications registered with the patent office of the former USSR (number of the document, application filing date, code of the country)

Cereri de înregistrare / Applications for registration

În conformitate cu Legea nr. 38-XVI din 2008.02.29 privind protecția mărcilor, cererea de înregistrare a mărcii se depune la AGEPI de către solicitant, personal sau prin intermediul unui reprezentant.

O cerere trebuie să se refere la o singură marcă și trebuie să conțină documentele prevăzute în art. 30 din Lege.

Orice persoană interesată în termen de 3 luni de la data publicării datelor cu privire la cererea depusă poate prezenta în scris la AGEPI observații motivate privind necesitatea de a refuza înregistrarea mărcii conform art. 7 și/sau să formuleze o opoziție la înregistrarea mărcii pe motiv că înregistrarea acesteia ar trebui refuzată în baza prevederilor art. 8 și/sau, după caz, art. 7 din Lege.

In accordance with the Law No. 38-XVI of 2008.02.29 on the Protection of Trademarks a trademark registration application shall be filed with the AGEPI by the applicant, in person or through a representative. An application shall relate to one trademark only and shall contain the documents provided for in Art. 30 of the Law.

Within three months of the date of publication of a trademark registration application, any person shall be entitled to submit its comments in writing to the AGEPI, providing justification of the need for refusal of the trademark registration on the basis of Article 7 and/or lodge an opposition against registration of a trademark on the grounds that its registration must be refused on the basis of Article 8 and/or, as appropriate, Article 7 of the Law.

- (210) **042321**
 (220) 2018.04.11
 (730) **ZONA ECONOMICĂ LIBERĂ "BĂLȚI", MD**
 Str. Dovator nr. 86,
 MD-3101, Bălți, Republica Moldova
 (540)



- (591) Culori revendicate: verde-turcoaz, alb, gri.
 (511) NCL(11-2018)
 35 - gestionarea administrativă a Zonei Libere;
 36 - analiza investițiilor în Zona Liberă;
 45 - administrarea juridică a licențelor în Zona Liberă; servicii de autorizare a activităților în Zona Liberă; servicii juridice pentru înființarea și înregistrarea firmelor în Zona Liberă; servicii de consultanță juridică privind activitatea în Zona Liberă.
 (531) CFE(8) 24.15.02; 24.15.17; 26.04.18; 27.05.14; 29.01.13.

- (210) **042429**
 (220) 2018.05.07
 (730) **INTERSTEPCOM S.R.L.,**
societate comercială, MD
 Str. Ștefan cel Mare nr. 16,
 MD-3901, Cahul, Republica Moldova
 (540)



- (591) Culori revendicate: roșu-închis, roșu-deschis, alb.
 (511) NCL(11-2018)
 20 - mobilier, oglinzi, rame; containere nemetalice pentru depozitare sau transport; oase, coarne, fanoane de balenă sau sedef prelucrate sau semiprelucrate; scoici; spumă de mare; chihlimbar galben;

- 35 - publicitate; gestiunea afacerilor comerciale; administrare comercială; lucrări de birou.
 (531) CFE(8) 25.05.03; 26.04.18; 27.05.01; 29.01.12.

- (210) **042475**
 (220) 2018.05.21
 (730) **CIBIZOV Denis, MD**
 Str-la Haltei nr. 1 B,
 MD-2023, Chișinău, Republica Moldova
 (540)

VÂNĂTORESC

- (511) NCL(11-2018)
 29 - carne, pește, păsări și vânat; extracte din carne; fructe și legume conservate, congelate, uscate și fierte; jeleurii, dulceturi, compoturi, ouă, lapte și produse lactate; uleiuri și grăsimi de uz alimentar.

- (210) **042775**
 (220) 2018.07.11
 (730) **RUSANOV Serghei, MD**
 Str. Sf. Gheorghe nr. 13a, MD-2092,
 Cheltuitor, Tohatin, Chișinău,
 Republica Moldova
 (540)



- (511) NCL(11-2018)
 21 - ustensile și recipiente de menaj sau de bucătărie; piepteni și bureți; perii (cu excepția pensulelor); material pentru perii; material pentru curățare; sticlă brută sau semiprelucrată, cu excepția sticlei de construcție; sticlărie, porțelan și faianță.
 (531) CFE(8) 26.04.04; 26.04.18; 27.05.14.

(210) **042876**
 (220) 2018.07.27
 (730) **ARMAȘ Serghei, MD**
 Str. Pandurilor nr. 62/V, ap. 10,
 MD-2015, Chișinău, Republica Moldova
 (540)



(511) NCL(11-2018)
 21 - ustensile și recipiente de menaj sau de bucătărie; vase de bucătărie și articole de masă, cu excepția cuțitelor, furculițelor și lingurilor; piepteni și bureți; perii, cu excepția pensulelor; materiale pentru perii; articole pentru curățare; sticlă brută sau semiprelucrată, cu excepția sticlei de construcție; articole de sticlă, articole de porțelan și faianță;
 24 - textile și înlocuitori de textile; lenjerie de uz casnic; draperii din materiale textile sau plastice;
 25 - îmbrăcăminte, încălțăminte, articole care servesc la acoperirea capului;
 35 - publicitate; gestiunea afacerilor comerciale; administrare comercială; lucrări de birou; servicii operaționale on-line de negociere, inclusiv de operare on-line pe piețe pentru vânzătorii de produse și/sau servicii; servicii de negociere on-line în care vânzătorul afișează produsele care urmează să fie oferite spre vânzare, pentru care cererea de ofertă se face prin intermediul Internetului, pentru a facilita vânzarea produselor și serviciilor printr-o rețea de calculatoare și furnizare de feedback evaluativ și evaluări de produse și servicii ale vânzătorilor, evaluarea valorii și a

prețurilor produselor și a serviciilor oferite de vânzători, evaluarea performanței cumpărătorilor și vânzătorilor, servicii de livrare, precum și experiența globală de negociere în legătură cu acestea; servicii de publicitate, servicii de comercializare pentru terți prestate de supermarketuri, hipermarketuri, buticuri, magazine, gherete, chioșcuri și tarabe.
 (531) CFE(8) 26.04.18; 26.04.24; 26.11.01; 27.05.11.

(210) **042973**
 (220) 2018.08.20
 (730) **TERMICAN Sergiu, MD**
 Str. A. Pușkin nr. 47/1, bloc C,
 MD-2005, Chișinău, Republica Moldova
 (540)



(511) NCL(11-2018)
 18 - piele și imitații de piele; piei de animale; genți de voiaj și de transport; umbrele și umbrele de soare; bastoane; bice și articole de șelărie; zgărzi, lese și îmbrăcăminte pentru animale;
 25 - îmbrăcăminte, încălțăminte, articole care servesc la acoperirea capului;
 35 - publicitate; gestiunea afacerilor comerciale; administrare comercială; lucrări de birou.
 (531) CFE(8) 01.15.23; 26.01.05; 27.03.15; 27.05.10.

(210) **042997**
 (220) 2018.09.03
 (730) **TELEAGA Sergiu, MD**
 Bd. Dacia nr. 2, ap. 72,
 MD-2043, Chișinău, Republica Moldova

(540)



BAF BULVAR

(511) NCL(11-2018)

- 35 - publicitate; gestiunea afacerilor comerciale; administrare comercială; lucrări de birou, servicii de comercializare pentru terți prestate de supermarketuri, hipermarketuri, buticuri, magazine, gherete, chioșcuri și tarabe;
- 41 - educație; instruire; divertisment; activități sportive și culturale;
- 43 - servicii de alimentație publică; servicii de cazare temporară.

(531) CFE(8) 26.04.01; 26.04.02; 26.04.09; 26.13.25; 27.01.03; 27.05.22.

(210) **042998**

(220) 2018.09.03

(730) **TELEAGA Marina, MD**

Bd. Dacia nr. 24, ap. 7,
MD-2043, Chișinău, Republica Moldova

(540)

LA VISTA

(511) NCL(11-2018)

- 35 - publicitate; gestiunea afacerilor comerciale; administrare comercială; lucrări de birou, servicii de comercializare pentru terți prestate de supermarketuri, hipermarketuri, buticuri, magazine, gherete, chioșcuri și tarabe;
- 41 - educație; instruire; divertisment; activități sportive și culturale;
- 43 - servicii de alimentație publică; servicii de cazare temporară.

(210) **042999**

(220) 2018.09.03

(730) **RADU Olga, MD**

Str. Paris nr. 12, bloc 2, ap. 53,
MD-2051, Chișinău, Republica Moldova

(540)

IMAGO

(511) NCL(11-2018)

- 35 - publicitate; gestiunea afacerilor comerciale; administrare comercială; lucrări de birou;
- 41 - educație; instruire; divertisment; activități sportive și culturale;
- 42 - servicii științifice și tehnologice, precum și servicii de cercetare și de creație, referitoare la acestea; servicii de analiză și cercetare industrială; crearea și dezvoltarea hardware și software de calculator.

(210) **043008**

(220) 2018.08.27

(730) **R & A Bailey & Co, IE**

Nangor House, Western Estate, Dublin 12,
Irlanda

(540)

BAILEYS

(511) NCL(11-2018)

- 30 - cafea, ceai, cacao și înlocuitori de cafea; orez, tapioca și sago; făină și preparate din cereale; pâine, produse de patiserie și cofetărie; înghețată comestibilă; zahăr, miere, sirop de melasă; drojdie, praf de copt; sare; muștar; oțet, sosuri (condimente); mirodenii; gheață (apă înghețată).

(210) **043015**
 (220) 2018.08.28
 (730) **The Dow Chemical Company,**
corporație din statul Delaware, US
 Midland, Michigan 48674,
 Statele Unite ale Americii
 (540)

V PLUS PERFORM

(511) NCL(11-2018)
 01 - produse chimice pentru fabricarea ulterioară,
 și anume polioli și izocianați care urmează să
 fie utilizați în producția de spume expandate
 izolante.

(210) **043025**
 (220) 2018.09.03
 (730) **DOCTOR LICA S.R.L., MD**
 Bd. Constantin Negruzzi nr. 1, ap. 45,
 MD-2001, Chișinău, Republica Moldova
 (540)

PRESENZA

(511) NCL(11-2018)
 03 - cosmetice și produse de toaletă nemedi-
 cinale; produse nemedicinale pentru îngrijirea
 dinților; articole de parfumerie, uleiuri esen-
 țiale; preparate pentru albit și alte substanțe
 pentru spălat; preparate pentru curățare,
 lustruire, degresare și șlefuire;
 05 - produse farmaceutice, medicale și de uz
 veterinar; produse igienice de uz medical;
 substanțe și alimente dietetice de uz medical
 sau veterinar, alimente pentru sugari; supli-
 mente dietetice pentru oameni și animale;
 plasturi, materiale pentru pansamente; mate-
 riale pentru plombarea dinților, ceară denta-
 ră; dezinfectante; produse pentru distrugerea
 animalelor dăunătoare; fungicide, erbicide;

10 - aparate și instrumente chirurgicale, medica-
 le, dentare și veterinar; membre, ochi și
 dinți artificiali, articole ortopedice; materiale
 de sutură; dispozitive terapeutice și de asis-
 tență, adaptate pentru persoanele cu handi-
 cap; aparate de masaj; aparate, dispozitive și
 articole pentru alăptarea bebelușilor; aparate,
 dispozitive și articole pentru activitatea
 sexuală.
 (531) CFE(8) 26.11.02; 26.11.13; 27.03.15; 27.05.14.

(210) **043046**
 (220) 2018.09.10
 (730) **Muslim World League, SA**
 Umm Al-Joud, Makkah Al Mukarramah
 21955, P.O. Box 537, Arabia Saudită
Makkah Al-Mukarramah Halal Co. Limited,
KY
 Office of Walkers Corporate Limited,
 Cayman Corporate Center, 27 Hospital
 Road, George Town, Grand Cayman KY1-
 9008, Insulele Caimane
 (540)



(591) Culori revendicate: verde, bej, auriu, negru.
 (511) NCL(11-2018)
 03 - aromatizantți (uleiuri esențiale); arome pentru
 băuturi (uleiuri esențiale); trusă pentru cos-
 metice; cosmetice; creme cosmetice; produ-
 se pentru curățarea dinților; grăsimi de uz
 cosmetic; bețișoare parfumate; farduri; pro-
 duse de parfumerie; șampoane; săpunuri;
 produse pentru toaletă; produse de curățat;
 toate produsele sus-menționate corespund
 termenului "halal";

- 05 - plasturi; alimente pe bază de albumină de uz medical; antibiotice; antiseptice; gumă de mestecat de uz medical; comprese; tablete de uz farmaceutic; alimente dietetice de uz medical; poțiuni medicinale; droguri de uz medical; gelatină pentru uz medical; grăsimi de uz medical; pastă de jojoba de uz medical; uleiuri medicinale; suplimente alimentare pe bază de polen; suplimente alimentare proteice; supozitoare; tonice (medicamente); preparate cu vitamine; săpunuri dezinfectante; toate produsele sus-menționate corespund termenului "halal";
- 25 - cizme; îmbrăcăminte; articole de îmbrăcăminte din piele; costume; șort bărbătesc de baie; rochii; articole de încălțăminte; etole (blănuri); blănuri (îmbrăcăminte); bentițe pentru cap (îmbrăcăminte); articole pentru acoperirea capului; jachete (îmbrăcăminte); jersee (îmbrăcăminte); articole de îmbrăcăminte din imitație de piele; lenjerie de corp; toate produsele sus-menționate corespund termenului "halal";
- 29 - unt; mezeluri; brânzeturi; smântână (produse lactate); grăsimi comestibile; ouă; materii grase pentru fabricarea grăsimilor comestibile; mâncăruri pe bază de pește; conserve de pește; fructe conservate; gelatină; jeleuri comestibile; ficat; carne; extracte din carne; carne conservată; lapte; produse lactate; carne de pasăre; lapte de albumină; cârnați; supe; lapte de arahide; toate produsele sus-menționate corespund termenului "halal";
- 30 - preparate aromatice de uz alimentar; ciocolată de băut; băuturi pe bază de cacao; bomboane; caramelle (bomboane); gumă de mestecat; cacao cu lapte; cafea cu lapte; cofetărie; biscuiți; gheață comestibilă; esențe pentru alimentație, cu excepția esențelor eterice și a uleiurilor esențiale; arome pentru băuturi, altele decât uleiuri esențiale; arome pentru prăjituri, cu excepția uleiurilor esențiale; mâncăruri pe bază de făină; înghețată de iaurt (înghețate); gluten preparat ca produs alimentar; sosuri de carne; terciuri alimentare pe bază de lapte; maioneză; plăcinte cu carne; produse pentru frăgezit carne, de uz casnic; plăcinte; produse de patiserie; biscuiți Petit-beurre; budinci; sandvișuri; mirodenii; condimente; zahăr; ceai; oțet; drojdie; toate produsele sus-menționate corespund termenului "halal";
- 31 - animale vii; momeli vii pentru pești; pești vii; produse alimentare și hrană pentru animale; zarzavaturi proaspete; păsări de curte, vii; icre; nutreț pentru îngrășarea vitelor; legume proaspete; toate produsele sus-menționate corespund termenului "halal";
- 32 - apă gazoasă (sifon); băuturi nealcoolice; preparate pentru fabricarea băuturilor; esențe pentru fabricarea băuturilor; extracte din fructe fără alcool; sucuri de fructe; must de struguri; ape minerale (băuturi); musturi; prafuri pentru prepararea băuturilor efervescente; apă Seltzer; sorbeturi (băuturi); apă (băuturi); băuturi pe bază de zer; toate produsele sus-menționate corespund termenului "halal";
- 35 - contabilitate; publicitate; agenții de publicitate; difuzare de anunțuri publicitare; estimare în afaceri comerciale; vânzare prin licitație publică; audit comercial; audit financiar; investigații pentru afaceri; consultanță pentru conducerea afacerilor; administrarea hotelurilor; consultanță privind organizarea afacerii; previziuni economice; servicii de marketing; cercetări de marketing; studii de piață; întocmire de declarații fiscale; toate serviciile sus-menționate corespund termenului "halal";
- 36 - analiză financiară; servicii de garanție; servicii bancare; investiții de capital; comerț și schimb valutar; factoring; servicii fiduciare; informații financiare; management financiar; servicii de finanțare; colectarea fondurilor de binefacere; transfer electronic de fonduri; consultanță în domeniul asigurărilor; servicii de asigurare; emiterea cărților de credit; împrumuturi (finanțare); agenții imobiliare; servicii bancare de economisire; curtaș în bursă; toate serviciile sus-menționate corespund termenului "halal";
- 43 - agenții de cazare (hoteluri, pensiuni); închirierea spațiilor de cazare temporară; pensiuni pentru animale; pensiuni; cafenea; cafenea cu autoservire; cantine; servicii de preparare a mâncării și servicii de catering; servicii hoteliere; servicii oferite de moteluri; restaurante (servirea mesei); restaurante cu autoservire; snack-baruri; case de vacanță; toate serviciile sus-menționate corespund termenului "halal".
- (531) CFE(8) 01.05.01; 01.05.15; 25.03.03; 25.03.15; 25.05.25; 26.01.11; 26.04.09; 26.04.13; 26.04.18; 28.01.00; 29.01.14.

(210) **043054**
 (220) 2018.09.11
 (730) **Exxon Mobil Corporation, US**
 5959 Las Colinas Boulevard, Irving, Texas
 75039-2298, Statele Unite ale Americii
 (540)

MOBIL 1

(511) NCL(11-2018)
 01 - produse chimice folosite în industrie, știință și fotografie, precum și în agricultură, horticultură și silvicultură; rășini artificiale în stare brută, materiale plastice în stare brută; compoziții pentru stingerea și prevenirea incendiilor; preparate pentru călirea și sudura metalelor; substanțe tanante pentru piei de animale; adezivi pentru uz industrial; chituri și alte produse de umplere; compost, gunoi de grajd, îngrășămintă; produse biologice destinate industriei și domeniului științific; fluide pentru transmisii;
 04 - uleiuri și grăsimi industriale; ceară; lubrifianți; compoziții pentru controlul prafului; combustibili și materiale pentru iluminat; lumânări și fitiluri pentru iluminat; uleiuri de gresare; grăsimi; uleiuri pentru motoare; lubrifianți pentru angrenaje; lubrifianți sintetici pentru motoare;
 37 - servicii de construcții; reparații; servicii de instalații; servicii de lubrifiere pentru vehicule.

(210) **043058**
 (220) 2018.09.11
 (310) 718064
 (320) 2018.06.20
 (330) CH
 (730) **Philip Morris Products S.A., CH**
 Quai Jeanrenaud 3, CH-2000 Neuchâtel,
 Elveția

(540)

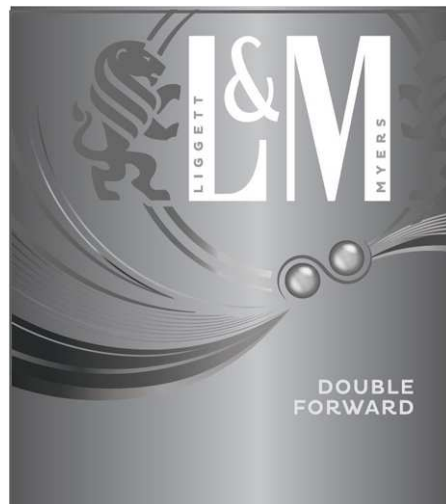

(511) NCL(11-2018)
 34 - tutun brut sau prelucrat; produse de tutun; țigări de foi, țigarete, cigarillos, tutun pentru rularea propriilor țigarete, tutun de pipă, tutun de mestecat, tutun de prizat, kretek; snus; înlocuitori de tutun (cu excepția celor pentru uz medical); țigarete electronice; produse de tutun pentru a fi încălzite; dispozitive electronice și părți ale acestora pentru încălzirea țigaretelor sau tutunului în scopul eliberării aerosolilor ce conțin nicotină pentru inhalare; soluții de nicotină lichidă pentru utilizare în țigarete electronice; articole pentru fumători, foite pentru țigarete, tuburi pentru țigarete, filtre pentru țigarete, recipiente de tutun, tabachere pentru țigarete, scrumiere, pipe, dispozitive de buzunar pentru rularea țigaretelor, brichete, chibrituri.
 (531) CFE(8) 01.15.09; 03.01.02; 03.01.22; 19.03.03; 19.03.24; 26.11.21; 26.13.01; 26.15.01; 27.05.10.

(210) **043059**
 (220) 2018.09.11
 (310) 718063
 (320) 2018.06.20
 (330) CH
 (730) **Philip Morris Products S.A., CH**
 Quai Jeanrenaud 3, CH-2000 Neuchâtel,
 Elveția

(540)



(511) NCL(11-2018)

34 - tutun brut sau prelucrat; produse de tutun; țigări de foi, țigărete, cigarillos, tutun pentru rularea propriilor țigărete, tutun de pipă, tutun de mestecat, tutun de prizat, kretek; snus; înlocuitori de tutun (cu excepția celor pentru uz medical); țigărete electronice; produse de tutun pentru a fi încălzite; dispozitive electronice și părți ale acestora pentru încălzirea țigaretelor sau tutunului în scopul eliberării aerosolilor ce conțin nicotină pentru inhalare; soluții de nicotină lichidă pentru utilizare în țigărete electronice; articole pentru fumători, foite pentru țigărete, tuburi pentru țigărete, filtre pentru țigărete, recipiente de tutun, tabachere pentru țigărete, scrumiere, pipe, dispozitive de buzunar pentru rularea țigaretelor, brichete, chibrituri.

(531) CFE(8) 01.15.09; 03.01.02; 03.01.22; 19.03.03; 19.03.24; 26.13.01; 26.15.01; 27.05.10.

(210) 043062

(220) 2018.09.12

(730) **HP Hewlett Packard Group LLC,**
a Delaware limited liability company, US
 11445 Compaq Center Drive West, Houston,
 Texas 77070, Statele Unite ale Americii

(540)



(511) NCL(11-2018)

09 - calculatoare; laptopuri; notebook-uri; tablete; telefoane inteligente; echipament de prelucrare a datelor; dispozitive de memorie pentru calculatoare; hardware de calculatoare; periferice adaptate pentru a fi folosite la calculatoare; mouse-uri (periferice de calculatoare); ecrane de afișare; ecrane video; monitoare (hardware de calculatoare); imprimante pentru calculator; aparate multifuncționale pentru copiere, scanare, trimitere de faxuri și imprimare; stații de lucru pentru calculator; dispozitive electronice multifuncționale destinate utilizării la copiere, imprimare, scanare, captare video și/sau transmisie de documente și imagini și piese pentru produsele sus-menționate; scanere de imagini; fotocopiatoare;

35 - servicii prestate on-line de un magazin de vânzare cu amănuntul referitoare la calculatoare, tablete, hardware de calculatoare, imprimante și periferice pentru calculatoare; servicii prestate de un magazin mobil de vânzare cu amănuntul referitoare la calculatoare, tablete, hardware de calculatoare, imprimante și periferice pentru calculatoare; furnizarea unui site web care conține o piață de desfacere on-line pentru vânzătorii și cumpărătorii de produse și servicii de calculator și de imprimare; servicii de gestionare a inventarului în domeniul consumabilelor pentru imprimare și de calculator; servicii de comenzi on-line în domeniul consumabilelor pentru imprimare și de calculator; servicii prestate de magazine de vânzare cu amănuntul și on-line în domeniul cernelii și tonerului pentru imprimante de calculator.

(531) CFE(8) 26.11.06; 26.11.09; 26.11.25; 26.13.25; 27.01.25.

- (210) **043074**
 (220) 2018.09.14
 (730) **Ford Motor Company, US**
 One American Road, Dearborn, MI 48126,
 Statele Unite ale Americii
 (540)

FORD F-MAX

- (511) NCL(11-2018)
 12 - autovehicule, piese și accesorii ale acestora,
 inclusiv camioane grele, piese și accesorii
 ale acestora.

- (210) **043075**
 (220) 2018.09.14
 (730) **Joint Stock Company "Lekhim", UA**
 23, Shota Rustaveli str., Kiev-23, 010333,
 Ucraina
 (540)

PROSTATILEN-ZINC

- (511) NCL(11-2018)
 05 - produse farmaceutice; medicamente pentru
 uz uman; preparate analgezice și/sau anti-
 nevralgice; preparate pentru tratamentul
 complex al prostatitei cronice, preparate pen-
 tru tratamentul hiperplaziei benigne de pros-
 tată; preparate pentru tratamentul complica-
 țiilor după operație pentru afecțiunile prosta-
 tei și a dereglărilor funcțiilor acesteia odată
 cu vârsta; preparate pentru tratamentul tulbu-
 rărilor sexuale, infertilității masculine, prepa-
 rate pentru tratamentul tulburărilor urinare;
 preparate pentru tratamentul tromboflebitei,
 preparate pentru tratamentul hemoroizilor.

- (210) **043076**
 (220) 2018.09.13
 (730) **Gallaher Limited, GB**
 Members Hill, Brooklands Road, Weybridge,
 Surrey KT13 0QU, Regatul Unit

(540)



- (526) Elementele mărcii asupra cărora solicitantul
 declară că renunță la invocarea oricărui drept
 exclusiv: "LONDON", "SINCE 1879", cu ex-
 cepția executării grafice deosebite.

(591) Culori revendicate: bej, roșu, gri, auriu.

(511) NCL(11-2018)

- 34 - tutun prelucrat sau neprelucrat; tutun de fu-
 mat, tutun de pipă, tutun rulat manual, tutun
 de mestecat, snus; țigări, țigări electronice,
 trabucuri, țigări de foi; tutun de prizat; articole
 pentru fumători incluse în clasa 34; foi de
 țigară, tuburi de țigară și chibrituri.

- (531) CFE(8) 03.07.02; 24.01.19; 24.01.25; 24.09.13;
 24.09.21; 26.03.01; 26.03.05; 26.04.02; 26.04.11;
 26.04.18; 26.01.09; 27.05.10; 29.01.14.

- (210) **043077**
 (220) 2018.09.13
 (730) **Gallaher Limited, GB**
 Members Hill, Brooklands Road, Weybridge,
 Surrey KT13 0QU, Regatul Unit
 (540)



- (526) Elementele mărcii asupra cărora solicitantul
 declară că renunță la invocarea oricărui drept
 exclusiv: "LONDON", "SINCE 1879", cu ex-
 cepția executării grafice deosebite.

- (591) Culori revendicate: galben, roz, mov, violet, gri.
 (511) NCL(11-2018)
 34 - tutun prelucrat sau neprelucrat; tutun de fumă, tutun de pipă, tutun rulat manual, tutun de mestecat, snus; țigări, țigări electronice, trabucuri, țigări de foi; tutun de prizat; articole pentru fumători incluse în clasa 34; foi de țigară, tuburi de țigară și chibrituri.
 (531) CFE(8) 03.07.02; 24.01.19; 24.01.25; 24.09.13; 24.09.21; 25.12.03; 26.03.01; 26.03.05; 26.04.02; 26.04.11; 26.04.18; 26.11.09; 27.05.10; 29.01.15.

-
- (210) **043082**
 (220) 2018.09.17
 (730) **Joint Stock Company "Lekhim", UA**
 23, Shota Rustaveli str., Kiev-23, 010333, Ucraina
 (540)

AECOL

- (511) NCL(11-2018)
 05 - produse farmaceutice; medicamente pentru uz uman; preparate pentru tratamentul rănilor și leziunilor ulcerative; preparate pentru vindecarea rănilor; produse antiinflamatoare; agenți de stabilizare a capilarelor de uz medical; preparate combinate de vitamine pentru restabilirea circulației capilare; preparate hemostatice.

-
- (210) **043098**
 (220) 2018.09.18
 (730) **Exxon Mobil Corporation, US**
 5959 Las Colinas Boulevard, Irving, Texas 75039-2298, Statele Unite ale Americii
 (540)



- (511) NCL(11-2018)
 01 - produse chimice folosite în industrie, știință și fotografie, precum și în agricultură, horticultură și silvicultură; rășini artificiale în stare brută, materiale plastice în stare brută; compoziții pentru stingerea și prevenirea incendiilor; preparate pentru călirea și sudura metalelor; substanțe tanante pentru piei de animale; adezivi pentru uz industrial; chituri și alte produse de umplere; compost, gunoi de grajd, îngrășăminte; produse biologice destinate industriei și domeniului științific; fluide pentru transmisii;
 04 - uleiuri și grăsimi industriale; ceară; lubrifianți; compoziții pentru controlul prafului; combustibili și materiale pentru iluminat; lumânări și fitiluri pentru iluminat; uleiuri de gresare; grăsimi; uleiuri pentru motoare; lubrifianți pentru angrenaje; lubrifianți sintetici pentru motoare;
 37 - servicii de construcții; reparații; servicii de instalații; servicii de lubrifiere pentru vehicule.
 (531) CFE(8) 26.04.01; 26.04.17; 26.04.24; 27.07.21.

-
- (210) **043101**
 (220) 2018.09.19
 (730) **Asegua Therapeutics LLC, a Delaware corporation, US**
 333 Lakeside Drive, Foster City, California 94404, Statele Unite ale Americii
 (540)

ASEGUA

- (511) NCL(11-2018)
 05 - preparate farmaceutice.

-
- (210) **043106**
 (220) 2018.09.17
 (730) **PPG INDUSTRIES OHIO, INC., US**
 3800 West 143rd Street, Cleveland, OH 44111, Statele Unite ale Americii

(540)



(511) NCL(11-2018)

02 - compoziții pentru acoperire sub formă de vopsele pentru vehicule.

(531) CFE(8) 01.05.02; 01.05.06; 01.11.01; 27.05.08.

(210) **043107**

(220) 2018.09.19

(730) **GALEOR LIMITED, CY**

Patron, 10, 6051, Larnaca, Cipru

(540)

FENOKIT

(511) NCL(11-2018)

05 - preparate farmaceutice; suplimente nutritive active biologice; preparate analgezice; aerosoli, spray-uri pentru uz medical; suplimente dietetice alginatice; preparate anestetice; preparate antihistaminice; antibiotice; preparate antidepresive; preparate antimicrobiene (antiseptice); medicamente tonice; agenți bactericizi; preparate bacteriene pentru scopuri medicale și veterinare; balsamuri curative; preparate balsamice de uz medical; alimente pe bază de albumină pentru scopuri medicale; suplimente alimentare pe bază de albumină; preparate biologice de uz medical; preparate bronhodilatatoare; vaccinuri; complexe de vitamine și minerale pentru scopuri medicale; băuturi vitaminoase de uz medical; geluri farmaceutice; remedii homeopatice; aditivi alimentari pentru oameni și animale; substanțe dietetice de uz medical; băuturi dietetice de uz medical; hrană cu efect curativ pentru animale; elixire farmaceutice; medicamente pentru restabilirea activității sexuale; preparate împotriva hemoroizilor; mijloace împotriva durerii de cap; preparate împotriva constipației; calmante; medicamente împotriva durerii de inimă; imunostimulatori; preparate imunobiologice; capsule pentru

medicamente; picături medicinale; preparate pentru curățarea sângelui; preparate hemostatice; medicamente pentru oameni; medicamente stomatologice; preparate medicinale și vitaminoase; apă de gură pentru uz medical; poțiuni medicinale; uleiuri medicinale; infuzii medicinale; unguente; dropsuri de uz medical; magnezie de uz farmaceutic; unguente de uz farmaceutic; suplimente alimentare minerale; pastile (pilule) de uz farmaceutic; suplimente alimentare; preparate cu microorganisme pentru consum uman și animal; preparate din microorganisme pentru consum uman și animal; preparate pentru tratamentul și prevenirea diferitelor boli; preparate pentru prevenirea și tratamentul tulburărilor proceselor metabolice ale creierului; preparate pentru prevenirea atacurilor anginoase; medicamente pentru reducerea glicemiei; medicamente pentru scăderea tensiunii arteriale; medicamente pentru tulburări menstruale și sindrom premenstrual; medicamente pentru îmbunătățirea activității cardiace; medicamente antiinflamatoare; medicamente antivirale; medicamente antifungice; agenți antiplachetari; preparate antiparazitare; medicamente antidiuretice; medicamente antitumorale; soluții pentru injecții; preparate sedative; preparate antispasmodice; medicamente pentru facilitarea respirației; siropuri de uz farmaceutic; supozitoare de uz farmaceutic; preparate somnifere; substanțe pentru prepararea produselor farmaceutice; dropsuri de uz farmaceutic; tranchilizante; produse farmaceutice pentru tratamentul complex al bolilor infecțioase; produse farmaceutice pentru tratamentul diabetului zaharat; produse farmaceutice pentru tratamentul răcelilor; preparate enzimatice pentru scopuri medicale; preparate chimico-farmaceutice; preparate chimice de uz medical; tablete medicinale; soluții pentru scopuri farmaceutice; preparate antipsihotice, preparate antiparkinsonice, preparate anticonvulsive, antiepileptice, precum și medicamente care influențează sistemul nervos central; preparate farmaceutice cu acțiune antipiretică, antiinflamatoare; hormoni, analogi ai hormonilor și preparate antihormonale; hormoni sexuali de uz medical; preparate pe bază de hormoni sexuali feminini.

- (210) **043108**
 (220) 2018.09.19
 (730) **Gallaher Limited, GB**
 Members Hill, Brooklands Road, Weybridge,
 Surrey KT13 0QU, Regatul Unit
 (540)



- (526) Elementele mărcii asupra cărora solicitantul declară că renunță la invocarea oricărui drept exclusiv: "CHARCOAL", "AIR", "CELL", "FILTER", "CENTER", "HOLE", cu excepția executării grafice deosebite.
 (511) NCL(11-2018)
 34 - tutun prelucrat sau neprelucrat; tutun de fumat, tutun de pipă, tutun rulat manual, tutun de mestecat, snus; țigări, țigări electronice, trabucuri, țigări de foi; tutun prizat; articole pentru fumători incluse în clasa 34; foi de țigară, tuburi de țigară și chibrituri.
 (531) CFE(8) 10.01.01; 10.01.05; 10.01.10; 10.01.25; 14.01.01; 24.04.16; 26.15.03; 27.05.01.

- (210) **043109**
 (220) 2018.09.19
 (730) **GALEOR LIMITED, CY**
 Patron, 10, 6051, Larnaca, Cipru
 (540)

FARI VERDE

- (511) NCL(11-2018)
 05 - preparate farmaceutice; suplimente nutritive active biologice; preparate analgezice; aerosoli, spray-uri pentru uz medical; suplimente dietetice alginatate; preparate anestetice; preparate antihistaminice; antibiotice; preparate antidepresive; preparate antimicrobiene (antiseptice); medicamente tonice; agenți bactericizi; preparate bacteriene pentru scopuri medicale și veterinare; balsamuri curative; preparate balsamice de uz medical; alimente pe bază de albumină pentru scopuri medicale; suplimente alimentare pe bază de albumină; preparate biologice de uz medical; preparate bronhodilatatoare; vaccinuri; complexe de vitamine și minerale pentru scopuri medicale; băuturi vitaminoase de uz medical; geluri farmaceutice; remedii homeopatice; aditivi alimentari pentru oameni și animale; substanțe dietetice de uz medical; băuturi dietetice de uz medical; hrană cu efect curativ pentru animale; elixire farmaceutice; medicamente pentru restabilirea activității sexuale; preparate împotriva hemoroizilor; mijloace împotriva durerii de cap; preparate împotriva constipației; calmante; medicamente împotriva durerii de inimă; imunostimulatori; preparate imunobiologice; capsule pentru medicamente; picături medicinale; preparate pentru curățarea sângelui; preparate hemostatice; medicamente pentru oameni; medicamente stomatologice; preparate medicinale și vitaminoase; apă de gură pentru uz medical; poțiuni medicinale; uleiuri medicinale; infuzii medicinale; unguente; dropsuri de uz medical; magnezie de uz farmaceutic; unguente de uz farmaceutic; suplimente alimentare minerale; pastile (pilule) de uz farmaceutic; suplimente alimentare; preparate cu microorganisme pentru consum uman și animal; preparate din microorganisme pentru consum uman și animal; preparate pentru tratamentul și prevenirea diferitelor boli; preparate pentru prevenirea și tratamentul tulburărilor proceselor metabolice ale creierului; preparate pentru prevenirea atacurilor anginoase; medicamente pentru reducerea glicemiei; medicamente pentru scăderea tensiunii arteriale; medicamente pentru tulburări menstruale și sindrom premenstrual; medicamente pentru îmbunătățirea activității cardiace; medicamente antiinflamatoare; medicamente antivirale; medicamente antifungice; agenți antiplachetari; preparate antiparazitare; medicamente antidiuretice; medicamente antitumorale; soluții pentru injecții; preparate sedative; preparate antispasmodice; medicamen-

te pentru facilitarea respirației; siropuri de uz farmaceutic; supozitoare de uz farmaceutic; preparate somnifere; substanțe pentru prepararea produselor farmaceutice; dropsuri de uz farmaceutic; tranchilizante; produse farmaceutice pentru tratamentul complex al bolilor infecțioase; produse farmaceutice pentru tratamentul diabetului zaharat; produse farmaceutice pentru tratamentul răcelilor; preparate enzimatice pentru scopuri medicale; preparate chimico-farmaceutice; preparate chimice de uz medical; tablete medicinale; soluții pentru scopuri farmaceutice; preparate antipsihotice, preparate antiparkinsonice, preparate anticonvulsive, antiepileptice, precum și medicamente care influențează sistemul nervos central; preparate farmaceutice cu acțiune antipiretică, antiinflamatoare; hormoni, analogi ai hormonilor și preparate antihormonale; hormoni sexuali de uz medical; preparate pe bază de hormoni sexuali feminini.

(210) **043119**
 (220) 2018.09.24
 (730) **Japan Bio Products Co., Ltd., JP**
 1-44-4 Tomigaya, Shibuya-ku, Tokyo,
 Japonia
 (540)



(591) Culori revendicate: roșu, portocaliu, gri, alb.
 (511) NCL(11-2018)
 03 - cosmetice și produse de toaletă nemedicinale; cosmetice fabricate din placentă; pudră de machiaj; produse cosmetice pentru îngrijirea pielii; creme cosmetice; preparate și tratamente pentru păr; săpunuri; seruri nutriționale de hidratare a pielii, nemedicinale; loțiuni de uz cosmetic; lapte de curățare de uz cosmetic; măști de față pentru toaletă; creme cu protecție solară; creme antirid de uz cosmetic; produse pentru curățarea și îngrijirea dinților; produse de parfumerie.
 (531) CFE(8) 27.05.02; 27.05.07; 27.05.22; 29.01.14.

(210) **043120**
 (220) 2018.09.24
 (730) **Japan Bio Products Co., Ltd., JP**
 1-44-4 Tomigaya, Shibuya-ku, Tokyo,
 Japonia
 (540)

LAENNEC

(511) NCL(11-2018)
 05 - preparate farmaceutice; preparate farmaceutice fabricate din placentă; preparate farmaceutice pentru îngrijirea pielii; suplimente nutritive; suplimente nutritive fabricate din placentă; suplimente nutritive (dietetice) pentru animale; suplimente alimentare cu efect cosmetic; băuturi suplimente dietetice; poțiuni medicinale; agenți pentru îmbunătățirea funcției ficatului; agenți cardiovasculari de uz medical; digestive de uz farmaceutic; medicamente pentru organele senzoriale; agenți care afectează sistemul nervos central; suplimente alimentare proteice; suplimente proteice pentru animale; reactivi chimici de uz medical sau veterinar; preparate farmaceutice care afectează metabolismul; preparate biologice de uz medical; antibiotice.

(210) **043134**
 (220) 2018.09.27
 (730) **TOYOTA JIDOSHA KABUSHIKI KAISHA**
(also trading as Toyota Motor Corporation), JP
 1, Toyota-cho, Toyota-shi, Aichi-ken, Japonia
 (540)

RAV4

(511) NCL(11-2018)
 12 - vehicule; mijloace de transport cu motor, automobile, părți și accesorii pentru toate produsele sus-menționate.

(210) **043136**
 (220) 2018.10.02
 (730) **TIC-TEKWILL, centrul de instruire și inovații, instituție publică, MD**
 Str. Studenților nr. 9/11,
 MD-2045, Chișinău, Republica Moldova

(540)

TwentyTu

(511) NCL(11-2018)

- 41 - educație; instruire; divertisment; activități sportive și culturale;
- 42 - servicii științifice și tehnologice, precum și servicii de cercetare și de creație, referitoare la acestea; servicii de analiză și cercetare industrială; crearea și dezvoltarea hardware și software de calculator.

(210) **043144**

(220) 2018.09.28

(730) **STERPUL Elena, MD**

Str. Albișoara nr. 74, bloc 1, ap. 102,
MD-2005, Chișinău, Republica Moldova

(540)



(591) Culori revendicate: albastru-închis, albastru, albastru-violet.

(511) NCL(11-2018)

- 35 - publicitate; gestiunea afacerilor comerciale; administrare comercială; lucrări de birou;
- 41 - educație; instruire; divertisment; activități sportive și culturale;
- 42 - servicii științifice și tehnologice, precum și servicii de cercetare și de creație, referitoare la acestea; servicii de analiză și cercetare industrială; crearea și dezvoltarea hardware și software de calculator.

(531) CFE(8) 01.05.01; 01.05.12; 01.17.03; 01.17.07; 26.02.05; 26.02.13; 27.05.01; 29.01.12.

(210) **043145**

(220) 2018.10.01

(730) **TIORA Alexandru, MD**

Str. Ginta Latină nr. 19, ap. 168,
MD-2044, Chișinău, Republica Moldova

(540)



(511) NCL(11-2018)

- 35 - publicitate; gestiunea afacerilor comerciale; administrare comercială; lucrări de birou;
- 39 - transport; ambalarea și depozitarea mărfurilor; organizarea de călătorii;
- 43 - servicii de alimentație publică; servicii de cazare temporară.
- (531) CFE(8) 05.05.03; 26.01.15; 26.01.18; 26.04.10; 26.04.24; 27.05.10.

(210) **043146**

(220) 2018.10.01

(730) **CERESCU Valeriu, MD**

Bd. Traian nr. 23/2, ap. 15,
MD-2060, Chișinău, Republica Moldova

(540)

plus...

(511) NCL(11-2018)
 33 - băuturi alcoolice (cu excepția berii).
 (531) CFE(8) 24.17.02; 27.05.08.

(210) **043147**
 (220) 2018.10.03
 (730) **OVERLAND S.R.L.,**
SOCIETATE COMERCIALĂ, RO
 STR. JUDEȚEANĂ, NR. 47, BUEȘTI,
 JUDEȚUL IALOMIȚA, ROMÂNIA
 (540)



(526) Elementele mărcii asupra cărora solicitantul declară că renunță la invocarea oricărui drept exclusiv: "®", cu excepția executării grafice deosebite.
 (591) Culori revendicate: roz, galben, verde, albastru, bej.
 (511) NCL(11-2018)
 03 - șervețele umede pentru îngrijirea bebelușului, produse nemedicinale de îngrijire pentru bebeluși;
 05 - produse decongestive nazale, sprayuri nazale decongestionante, sprayuri nazale pentru tratarea alergiilor, sprayuri nazale de uz medical, picături nazale de uz medical, picături nazale pentru tratarea alergiilor, soluții de uz medical pentru spălarea căilor nazale, produse și articole pentru igienă, scutece pentru bebeluși, scutece adaptate din hârtie pentru bebeluși, scutece-chilot de unică folosință, pentru bebeluși, scutece din hârtie, de unică folosință, pentru bebeluși, scutece de înot de unică folosință pentru copii și bebeluși, șervețele umede impregnate cu loțiuni farmaceutice, șervețele impregnate cu loțiuni farmaceutice, substanțe dezinfectante impregnate în șervețele, șervețele impregnate cu preparate antibacteriene, șervețele de uz medical, șervețele dezinfectante, scutece pentru copii și pentru incontinență;

10 - dilatator nazal, inserturi nazale, irigatoare nazale, dilatatoare nazale interne, măști nazale (de protecție) pentru uz medical;
 35 - publicitate; gestiunea afacerilor comerciale; administrare comercială; lucrări de birou.
 (531) CFE(8) 09.01.15; 27.05.01.

(210) **043148**
 (220) 2018.10.03
 (730) **OVERLAND S.R.L.,**
SOCIETATE COMERCIALĂ, RO
 STR. JUDEȚEANĂ, NR. 47, BUEȘTI,
 JUDEȚUL IALOMIȚA, ROMÂNIA
 (540)

Batista Bebelușului

(591) Culori revendicate: alb, roșu.
 (511) NCL(11-2018)
 03 - șervețele umede pentru îngrijirea bebelușului, produse nemedicinale de îngrijire pentru bebeluși;
 05 - produse decongestive nazale, sprayuri nazale decongestionante, sprayuri nazale pentru tratarea alergiilor, sprayuri nazale de uz medical, picături nazale de uz medical, picături nazale pentru tratarea alergiilor, soluții de uz medical pentru spălarea căilor nazale, produse și articole pentru igienă, scutece pentru bebeluși, scutece adaptate din hârtie pentru bebeluși, scutece-chilot de unică folosință, pentru bebeluși, scutece din hârtie, de unică folosință, pentru bebeluși, scutece de înot de unică folosință pentru copii și bebeluși, șervețele umede impregnate cu loțiuni farmaceutice, șervețele impregnate cu loțiuni farmaceutice, substanțe dezinfectante impregnate în șervețele, șervețele impregnate cu preparate antibacteriene, șervețele de uz medical, șervețele dezinfectante, scutece pentru copii și pentru incontinență;
 10 - dilatator nazal, inserturi nazale, irigatoare nazale, dilatatoare nazale interne, măști nazale (de protecție) pentru uz medical;
 35 - publicitate; gestiunea afacerilor comerciale; administrare comercială; lucrări de birou.
 (531) CFE(8) 27.05.01; 29.01.01.

(210) **043149**
 (220) 2018.10.03
 (730) **ERGOLEMN S.R.L., MD**
 Str. Calea Ieșilor nr. 59/2,
 MD-2069, Chișinău, Republica Moldova
 (540)



(526) Elementele mărcii asupra cărora solicitantul declară că renunță la invocarea oricărui drept exclusiv: "ERGO", "LEMN", cu excepția executării grafice deosebite.
 (511) NCL(11-2018)
 20 - mobilier, oglinzi, rame; containere nemetalice pentru depozitare sau transport; oase, coarne, fanoane de balenă sau sedef prelucrate sau semiprelucrate; scoici; spumă de mare; chihlimbar galben;
 35 - publicitate; gestiunea afacerilor comerciale; administrare comercială; lucrări de birou.
 (531) CFE(8) 26.04.05; 26.04.18; 27.05.15.

(210) **043150**
 (220) 2018.10.01
 (730) **LIFECCELL VENTURES COÖPERATIEF U.A., NL**
 Gustav Mahlerplein 2, 1082 MA, Amsterdam, Olanda

(540)



(591) Culori revendicate: albastru, alb, galben.
 (511) NCL(11-2018)
 09 - instrumente de măsurare și echipamente, inclusiv cele pentru scopuri științifice, nautice, topografice, meteorologice, industriale și de laborator, și anume termometre, altele decât cele de uz medical, barometre, ampermetre, voltmetre, higrometre, aparate pentru analize, cu excepția celor de uz medical, telescoape, periscope, compasuri (instrumente de măsură); indicatoare de viteză; aparate de laborator, și anume microscopie, lupe (optică), binocluri (optică); aparate pentru înregistrare, transmisie sau reproducere de sunet sau imagini, și anume aparate de fotografiat, camere video portabile, televizoare, magnetoscoape, playere și recordere de CD și DVD, MP3-playere, computere, calculatoare personale, tablete, aparate de tehnologie portabilă, și anume ceasuri inteligente, brățări inteligente, căști pentru realitate virtuală, microfoane, difuzoare, căști auriculare; aparate și instrumente de telecomunicații pentru reproducerea sunetului sau a imaginilor și a dispozitivelor periferice pentru computere, și anume telefoane mobile și carcase pentru telefoane mobile, aparate telefonice, comutatoare telefonice, imprimante pentru calculator, scanere (echipamente pentru procesarea datelor), fotocopioare (fotografice, electrostatice, termice); suporturi de date magnetice, optice, programe de calculator și programe înregistrate pe acestea; publicații electronice descărcabile; carduri magnetice codate și cartele optice; suporturi de date magnetice, optice, filme, seriale și

clipuri video înregistrate pe acestea; antene, antene de satelit, amplificatoare pentru antene; distribuitoare de bilete, bancomate (ATM); componente electronice utilizate în piesele electronice ale mașinilor și aparatelor, și anume semiconductoare, circuite electronice, circuite integrate, cipuri (circuite integrate), diode, tranzistoare (electronică), capete magnetice pentru aparate electronice, deflectoare (dispozitive utilizate pentru modificarea traiectoriei fluxului de particule încărcate prin utilizarea unui câmp electric); încuetoare electronice, fotocelule, telecomandă pentru deschiderea și închiderea ușilor, senzori optici; contoare și indicatori de cantitate pentru măsurarea cantității de consum, comutatoare orare automate; îmbrăcăminte de protecție contra accidentelor, iradierii și incendiilor, veste de salvare, echipamente și instrumente de salvare; ochelari, ochelari de soare, lentile optice și carcase, cutii, părți și componente ale acestora; aparate și instrumente pentru conducerea, transformarea, acumularea sau controlul energiei electrice, și anume fișe de conectare (electricitate), cutii de joncțiune (electricitate), întrerupătoare, disjunctoare, siguranțe, balast pentru dispozitive de iluminat, cabluri de demaror pentru motoare, plăci de circuite electrice, rezistențe electrice, prize electrice, transformatoare electrice, adaptoare electrice, alimentatoare pentru acumulatori, sonerii de ușă, electrice, cabluri electrice și electronice, baterii, baterii galvanice, panouri solare pentru producția de energie electrică; alarme și alarme antifurt, cu excepția celor pentru vehicule, avertizoare electrice; aparate și instrumente de semnalizare, semne luminoase sau mecanice pentru trafic; extincitoare, pompe de incendiu, furtun de stingere a incendiilor și duze pentru furtunuri de pompieri; radare, sonare, aparatură și instrumente de vedere pe timp de noapte; magneți decorativi; metronoame;

- 35 - publicitate, marketing și relații publice, organizarea expozițiilor și târgurilor în scopuri comerciale sau publicitare; organizarea expozițiilor comerciale prin utilizarea tehnologiilor informaționale și calculatoarelor, servicii de funcții administrative, și anume servicii de secretariat, servicii de abonamente la ziare, pentru terți, compilații statistice; închiriere de aparatură de birou; sistematizarea informațiilor în fișiere electronice; servicii de preluare a mesajelor vocale pentru abonați telefonici; managementul de afaceri, administrare de afaceri și consultanță în afaceri; contabilitate;

consultanță în domeniul activității comerciale; recrutare de personal, plasarea forței de muncă, agenții de plasare, promovarea vânzărilor pentru terți; căutarea informațiilor în fișierele informatice, pentru terți; prelucrare administrativă de comenzi de marfă, prezentarea produselor prin toate mijloacele de comunicare pentru vânzarea cu amănuntul; furnizarea unei piețe on-line pentru cumpărătorii și vânzătorii de bunuri și servicii, furnizarea informațiilor de afaceri prin intermediul unui site; actualizarea și întreținerea datelor din baze de date informatice; compilarea informațiilor în baze de date informatice, agenții de import-export; servicii de plasare temporară a forței de muncă; vânzare prin licitație publică; regruparea pentru persoanele terțe, a unor produse, și anume aparate și instrumente pentru măsurare, inclusiv cele pentru scopuri științifice, nautice, topografice, meteorologice, industriale și de laborator, și anume termometre, cu excepția celor de uz medical, barometre, ampermetre, voltmetre, higrometre, aparate pentru analize, cu excepția celor de uz medical, telescoape, periscope, compasuri (instrumente de măsură), indicatoare de viteză, aparate de laborator, și anume microscopie, lupe (optică), binocluri (optică), aparate pentru înregistrare, transmisie sau reproducere de sunet sau imagini, și anume aparate de fotografiat, camere video portabile, televizoare, magnetoscoape, playere și recordere de CD și DVD, MP3-playere, computere, calculatoare personale, tablete, aparate de tehnologie portabilă, și anume ceasuri inteligente, brățări inteligente, căști pentru realitate virtuală, microfoane, difuzoare, căști auriculare, aparate și instrumente de telecomunicații pentru reproducerea sunetului sau a imaginilor și a dispozitivelor periferice pentru computere, și anume telefoane mobile și carcase pentru telefoane mobile, aparate telefonice, comutatoare telefonice, imprimante pentru calculator, scanere (echipamente pentru procesarea datelor), fotocopiatoare (fotografice, electrostatice, termice), suporturi de date magnetice, optice, programe de calculator și programe înregistrate la acestea, publicații electronice descărcabile, carduri magnetice codate și cartele optice, suporturi de date magnetice, optice, filme, seriale și clipuri video înregistrate pe acestea, antene, antene de satelit, amplificatoare pentru antene, distribuitoare de bilete, bancomate (ATM), componente electronice utilizate în piesele electronice ale mașinilor și aparatelor, și anume semiconductoare, circu-

- ite electronice, circuite integrate, cipuri (circuite integrate), diode, tranzistoare (electronică), capete magnetice pentru aparate electronice, deflectoare (dispozitive utilizate pentru modificarea traiectoriei fluxului de particule încărcate prin utilizarea unui câmp electric), încuietoare electronice, fotocelule, telecomandă pentru deschiderea și închiderea ușilor, senzori optici, contoare și indicatori de cantitate pentru măsurarea cantității de consum, comutatoare orare automate, îmbrăcăminte de protecție contra accidentelor, iradierii și incendiilor, veste de salvare, echipamente și instrumente de salvare, ochelari, ochelari de soare, lentile optice și carcase, cutii, părți și componente ale acestora, aparate și instrumente pentru conducerea, transformarea, acumularea sau controlul energiei electrice, și anume fișe de conectare (electricitate), cutii de joncțiune (electricitate), întrerupătoare, disjunctoare, siguranțe, balast pentru dispozitive de iluminat, cabluri de demaror pentru motoare, plăci de circuite electrice, rezistențe electrice, prize electrice, transformatoare electrice, adaptoare electrice, alimentatoare pentru acumulatori, sonerii de ușă, electrice, cabluri electrice și electronice, baterii, baterii galvanice, panouri solare pentru producția de energie electrică, alarme și alarme antifurt, cu excepția celor pentru vehicule, avertizoare electrice, aparate și instrumente de semnalizare, semne luminoase sau mecanice pentru trafic, extincătoare, pompe de incendiu, furtun de stingere a incendiilor și duze pentru furtunuri de pompieri, radare, sonare, aparatură și instrumente de vedere pe timp de noapte, magneți decorativi, metronoame, care permit clienților să vizualizeze și să achiziționeze convenabil aceste produse prin intermediul magazinelor de vânzare cu amănuntul și angro, prin intermediul mijloacelor electronice sau prin intermediul cataloagelor de corespondență;
- 38 - servicii de difuzarea la radio și televiziune; servicii de telecomunicații; servicii de furnizare a accesului la Internet; agenții de presă;
- 41 - educație; instruire; organizarea și desfășurarea conferințelor, congreselor și seminariilor; activități sportive și culturale; servicii de divertisment; servicii de rezervare a билетelor și locurilor la evenimente de divertisment, sportive și culturale, inclusiv servicii de rezervare a билетelor și locurilor pentru teatre, cinematografe, muzee și concerte; publicarea și editarea materialelor tipărite, inclusiv reviste, cărți, ziare, altele decât textele publicitare; furnizarea publicațiilor electronice, nedescărcabile; producții de film, altele decât filmele publicitare; programe radiofonice și de televiziune; servicii de reporteri de știri; servicii de raportare fotografică, fotografie, traducere;
- 42 - servicii de analiză, cercetare științifică și industrială; inginerie; servicii de arhitectură; servicii de testare în vederea certificării calității și a standardelor; servicii informatice, și anume programare pentru calculatoare, servicii de protecție împotriva virusilor informatici, proiectarea sistemelor informatice, crearea, întreținerea și actualizarea paginilor web pentru terți, proiectare de software, închirierea calculatoarelor și actualizare de software de calculatoare, furnizarea motoarelor de căutare în Internet, găzduirea site-urilor de Internet (site-uri web), consultanță în proiectarea și dezvoltarea hardware pentru computere, închirierea de hardware de calculatoare; servicii de design industrial, altele decât cele de inginerie, calculatoare și design arhitectural; design grafic; autentificarea operelor de artă.
- (531) CFE(8) 01.15.21; 27.05.22; 29.01.13.
-
- (210) **043151**
 (220) 2018.10.03
 (730) **BIO EDENLINE S.R.L., MD**
 MD-6814, Dănceni, Ialoveni,
 Republica Moldova
- (540)
- 
- (511) NCL(11-2018)
- 05 - produse farmaceutice, medicale și de uz veterinar; produse igienice de uz medical; substanțe și alimente dietetice de uz medical sau veterinar, alimente pentru sugari; suplimente dietetice pentru oameni și animale; plasturi, materiale pentru pansamente; materiale pentru plombarea dinților, ceară dentară; dezinfectante; produse pentru distrugerea animalelor dăunătoare; fungicide, erbicide;
- 35 - publicitate; gestiunea afacerilor comerciale; administrare comercială; lucrări de birou;

41 - educație; instruire; divertisment; activități sportive și culturale.
 (531) CFE(8) 01.15.15; 05.03.13; 26.01.03; 26.02.05; 27.05.01.

(210) **043152**
 (220) 2018.10.02
 (730) **ECOBIOENERGY GRUP S.R.L., MD**
 Str. Buiucani nr. 2, ap. 12,
 MD-2008, Chișinău, Republica Moldova
 (540)



(511) NCL(11-2018)
 04 - uleiuri și grăsimi industriale; ceară; lubrifianți; produse pentru absorbția, umezirea și compactarea pulberilor; combustibili și substanțe pentru iluminat; lumânări și fitiluri pentru iluminat;
 35 - publicitate; gestiunea afacerilor comerciale; administrare comercială; lucrări de birou.
 (531) CFE(8) 01.15.05; 01.15.11; 05.03.13; 05.03.15; 07.03.11; 26.04.09; 27.03.15; 27.05.08.

(210) **043153**
 (220) 2018.10.05
 (730) **PREMIER TOBACCO S.R.L., MD**
 Str. Columna nr. 108,
 MD-2012, Chișinău, Republica Moldova
 (540)

HUNTER

(511) NCL(11-2018)
 34 - tutun; articole pentru fumători; chibrituri.

(210) **043154**
 (220) 2018.10.05
 (730) **PREMIER TOBACCO S.R.L., MD**
 Str. Columna nr. 108,
 MD-2012, Chișinău, Republica Moldova
 (540)

ОПЛОТ

(511) NCL(11-2018)
 34 - tutun; articole pentru fumători; chibrituri.
 (531) CFE(8) 28.05.00.

(210) **043155**
 (220) 2018.10.02
 (730) **VICTORIABANK S.A., bancă comercială, MD**
 Str. 31 August 1989 nr. 141,
 MD-2004, Chișinău, Republica Moldova
 (540)



(511) NCL(11-2018)
 35 - publicitate; gestiunea afacerilor comerciale; administrare comercială; lucrări de birou;
 36 - asigurări; afaceri financiare; afaceri monetare; afaceri imobiliare;
 38 - telecomunicații.
 (531) CFE(8) 01.01.05; 01.01.12; 03.03.01; 03.03.17; 03.03.24; 27.05.08; 27.07.11.

(210) **043157**
 (220) 2018.10.03
 (730) **CHATEAU VARTELY S.R.L., întreprindere mixtă, MD**
 Str. Eliberării nr. 170/b,
 MD-3501, Orhei, Republica Moldova

(540)

TRIBUT

(511) NCL(11-2018)

33 - băuturi alcoolice (cu excepția berii).

(210) **043158**

(220) 2018.10.03

(730) **FOTBAL CLUB "CODRU" LOZOVA,**
asociație obștească, MDStr. Ștefan cel Mare nr. 29,
MD-3721, Lozova, Republica Moldova

(540)



(591) Culori revendicate: verde, negru, alb, auriu.

(511) NCL(11-2018)

35 - publicitate; gestiunea afacerilor comerciale;
administrare comercială; lucrări de birou;41 - educație; instruire; divertisment; activități
sportive și culturale.(531) CFE(8) 03.07.01; 03.07.02; 05.03.04; 05.13.06;
21.03.01; 26.01.15; 29.01.14.(210) **043165**

(220) 2018.10.03

(730) **CRECIUN LUDMILA,****întreprindere individuală, MD**Str. Biruinței nr. 61, MD-3721,
Lozova, Strășeni, Republica Moldova

(540)

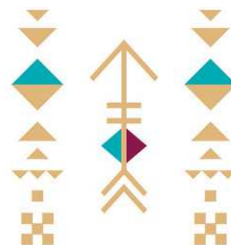
**Fantezii cu Fir***Ludmila Creciun*

(591) Culori revendicate: auriu, turcoaz, bordo.

(511) NCL(11-2018)

24 - textile și înlocuitori de textile; lenjerie de uz
casnic; draperii din materiale textile sau plas-
tice;25 - îmbrăcăminte, încălțăminte, articole care
servesc la acoperirea capului;35 - publicitate; gestiunea afacerilor comerciale;
administrare comercială; lucrări de birou.(531) CFE(8) 09.01.01; 09.01.09; 24.15.03; 25.01.13;
26.13.25; 27.05.09; 29.01.13.(210) **043166**

(220) 2018.10.04

(730) **NGUYEN SI TRUNG KY., MD**Str. George Meniuc nr. 58,
MD-2009, Chișinău, Republica Moldova

(540)

VENTA

- (511) NCL(11-2018)
 05 - produse farmaceutice, medicale și de uz veterinar; produse igienice de uz medical; substanțe și alimente dietetice de uz medical sau veterinar, alimente pentru sugari; suplimente dietetice pentru oameni și animale; plasturi, materiale pentru pansamente; materiale pentru plombarea dinților, ceară dentară; dezinfectante; produse pentru distrugerea animalelor dăunătoare; fungicide, erbicide;
 35 - publicitate; gestiunea afacerilor comerciale; administrare comercială; lucrări de birou.

-
- (210) **043167**
 (220) 2018.10.04
 (730) **PROCHINA Daria, MD**
 Bd. Mircea cel Bătrîn nr. 39, ap. 23,
 MD-2075, Chișinău, Republica Moldova
 (540)



- (511) NCL(11-2018)
 25 - îmbrăcăminte, încălțăminte, articole care servesc la acoperirea capului;
 41 - educație; instruire; divertisment; activități sportive și culturale.
 (531) CFE(8) 01.01.03; 01.01.10; 27.05.08; 27.05.11.

- (210) **043168**
 (220) 2018.10.04
 (730) **INCONARM S.R.L., MD**
 Str. Petricani nr. 86,
 MD-2059, Chișinău, Republica Moldova
 (540)

BOXPARK

- (511) NCL(11-2018)
 06 - metale comune și aliajele lor; minereuri; materiale metalice pentru edificare și construcții; construcții transportabile metalice; cabluri și fire metalice neelectrice; produse de feronerie metalică; containere metalice pentru depozitare sau transport; seifuri;
 36 - asigurări; afaceri financiare; afaceri monetare; afaceri imobiliare;
 37 - construcții; reparații; servicii de instalare;
 39 - transport; ambalarea și depozitarea mărfurilor; organizarea de călătorii;
 43 - servicii de alimentație publică; servicii de cazare temporară.

-
- (210) **043169**
 (220) 2018.10.05
 (730) **SĂU Ion, MD**
 Str. Maria Drăgan nr. 38, ap. 93,
 MD-2052, Chișinău, Republica Moldova
 (540)

VICALINA

- (511) NCL(11-2018)
 35 - publicitate; gestiunea afacerilor comerciale; administrare comercială; lucrări de birou.

-
- (210) **043170**
 (220) 2018.10.05
 (730) **CAZAC Liliana, MD**
 Str-la 1 Colinei nr. 14, MD-2019,
 Codru, Chișinău, Republica Moldova

(540)



- (511) NCL(11-2018)
 35 - publicitate; gestiunea afacerilor comerciale; administrare comercială; lucrări de birou;
 38 - telecomunicații;
 41 - educație; instruire; divertisment; activități sportive și culturale.
 (531) CFE(8) 05.03.13; 05.03.14; 05.03.20; 05.13.25; 27.05.08.

- (210) **043171**
 (220) 2018.10.05
 (730) **DOROFTEI Eugeniu, MD**
 Bd. Cuza-Vodă nr. 17, bloc 7, ap. 66,
 MD-2060, Chișinău, Republica Moldova
 (540)

**MOLCLEANING**

- (511) NCL(11-2018)
 35 - publicitate; gestiunea afacerilor comerciale; administrare comercială; lucrări de birou;
 37 - construcții; reparații; servicii de instalare.
 (531) CFE(8) 05.01.03; 05.01.05; 05.01.13; 27.03.01; 27.05.21.

- (210) **043172**
 (220) 2018.10.09
 (730) **TEHNICA S.R.L., MD**
 Str. Chișinăului nr. 14,
 MD-3501, Orhei, Republica Moldova
 (540)



- (511) NCL(11-2018)
 19 - materiale de construcție nemetalice; conducte rigide nemetalice pentru construcție; asfalt, smoală și bitum; construcții transportabile nemetalice; monumente nemetalice;
 35 - publicitate; gestiunea afacerilor comerciale; administrare comercială; lucrări de birou.
 (531) CFE(8) 07.01.08; 07.01.12; 07.01.24; 26.04.09; 26.11.13; 27.05.10.

- (210) **043173**
 (220) 2018.10.04
 (730) **FAES FARMA, S.A., ES**
 Avenida Autonomía 10, 48940 Leioa
 (Bizkaia), Spania
 (540)

DEFAL

- (511) NCL(11-2018)
 05 - produse farmaceutice care conțin corticoid oral.

(210) **043174**
 (220) 2018.10.04
 (730) **FAES FARMA, S.A., ES**
 Avenida Autonomía 10, 48940 Leioa
 (Bizkaia), Spania
 (540)

VENOSMIL

(511) NCL(11-2018)
 05 - produse farmaceutice, medicale și de uz veterinar; produse igienice de uz medical; substanțe și alimente dietetice de uz medical sau veterinar, alimente pentru sugari; suplimente dietetice pentru oameni și animale; plasturi, materiale pentru pansamente; materiale pentru plombarea dinților, ceară dentară; dezinfectante; produse pentru distrugerea animalelor dăunătoare; fungicide, erbicide.

(210) **043177**
 (220) 2018.10.04
 (730) **FAES FARMA, S.A., ES**
 Avenida Autonomía 10, 48940 Leioa
 (Bizkaia), Spania
 (540)

TRAUSAN

(511) NCL(11-2018)
 05 - produse farmaceutice, medicale și de uz veterinar; produse igienice de uz medical; substanțe și alimente dietetice de uz medical sau veterinar, alimente pentru sugari; suplimente dietetice pentru oameni și animale; plasturi, materiale pentru pansamente; materiale pentru plombarea dinților, ceară dentară; dezinfectante; produse pentru distrugerea animalelor dăunătoare; fungicide, erbicide.

(210) **043176**
 (220) 2018.10.04
 (730) **FAES FARMA, S.A., ES**
 Avenida Autonomía 10, 48940 Leioa
 (Bizkaia), Spania
 (540)

POTENCIATOR

(511) NCL(11-2018)
 05 - produse farmaceutice, medicale și de uz veterinar; produse igienice de uz medical; substanțe și alimente dietetice de uz medical sau veterinar, alimente pentru sugari; suplimente dietetice pentru oameni și animale; plasturi, materiale pentru pansamente; materiale pentru plombarea dinților, ceară dentară; dezinfectante; produse pentru distrugerea animalelor dăunătoare; fungicide, erbicide.

(210) **043178**
 (220) 2018.10.04
 (730) **FAES FARMA, S.A., ES**
 Avenida Autonomía 10, 48940 Leioa
 (Bizkaia), Spania
 (540)

FERROPROTINA

(511) NCL(11-2018)
 05 - produse farmaceutice, medicale și de uz veterinar; produse igienice de uz medical; substanțe și alimente dietetice de uz medical sau veterinar, alimente pentru sugari; suplimente dietetice pentru oameni și animale; plasturi, materiale pentru pansamente; materiale pentru plombarea dinților, ceară dentară; dezinfectante; produse pentru distrugerea animalelor dăunătoare; fungicide, erbicide.

(210) **043179**
 (220) 2018.10.04
 (730) **FAES FARMA, S.A., ES**
 Avenida Autonomía 10, 48940 Leioa
 (Bizkaia), Spania
 (540)

DOLOTREN

(511) NCL(11-2018)
 05 - produse farmaceutice, medicale și de uz veterinar; produse igienice de uz medical; substanțe și alimente dietetice de uz medical sau veterinar, alimente pentru sugari; suplimente dietetice pentru oameni și animale; plasturi, materiale pentru pansamente; materiale pentru plombarea dinților, ceară dentară; dezinfectante; produse pentru distrugerea animalelor dăunătoare; fungicide, erbicide.

(210) **043181**
 (220) 2018.10.04
 (730) **FAES FARMA, S.A., ES**
 Avenida Autonomía 10, 48940 Leioa
 (Bizkaia), Spania
 (540)

GLUC-UP

(511) NCL(11-2018)
 05 - produse farmaceutice, medicale și de uz veterinar; produse igienice de uz medical; substanțe și alimente dietetice de uz medical sau veterinar, alimente pentru sugari; suplimente dietetice pentru oameni și animale; plasturi, materiale pentru pansamente; materiale pentru plombarea dinților, ceară dentară; dezinfectante; produse pentru distrugerea animalelor dăunătoare; fungicide, erbicide.

(210) **043180**
 (220) 2018.10.04
 (730) **FAES FARMA, S.A., ES**
 Avenida Autonomía 10, 48940 Leioa
 (Bizkaia), Spania
 (540)

HIDROFEROL

(511) NCL(11-2018)
 05 - produse farmaceutice, medicale și de uz veterinar; produse igienice de uz medical; substanțe și alimente dietetice de uz medical sau veterinar, alimente pentru sugari; suplimente dietetice pentru oameni și animale; plasturi, materiale pentru pansamente; materiale pentru plombarea dinților, ceară dentară; dezinfectante; produse pentru distrugerea animalelor dăunătoare; fungicide, erbicide.

(210) **043182**
 (220) 2018.10.05
 (730) **Partner Center sp. z o.o., PL**
 Ul. Piotrkowska 89, 90-423 Lodz, Polonia
 (540)

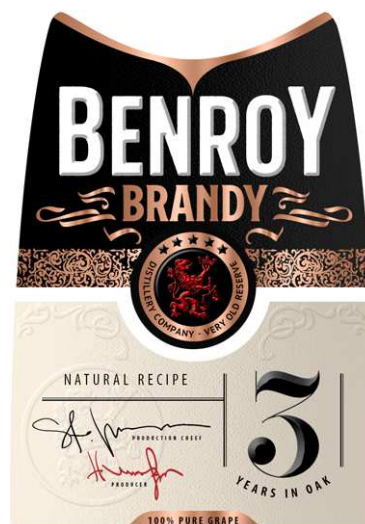

- (526) Elementele mărcii asupra cărora solicitantul declară că renunță la invocarea oricărui drept exclusiv: "BRANDY", "DISTILLERY", "COMPANY", "VERY", "OLD", "RESERVE", "NATURAL", "RECIPE", "PRODUCTION", "CHEEF", "PRODUCER", "3 YEARS", "IN OAK", "100% PURE GRAPE", cu excepția executării grafice deosebite.
- (591) Culori revendicate: alb, gri, auriu, negru, roșu.
- (511) NCL(11-2018)
33 - brandy.
- (531) CFE(8) 01.01.05; 03.01.02; 05.13.11; 17.03.02; 24.03.13; 24.05.01; 24.09.21; 25.01.15; 27.05.13; 27.07.11; 29.01.15.

- (210) **043183**
(220) 2018.10.07
(730) **BESCHIERU Nichita, MD**
Str. Nicolae Milescu-Spătarul nr. 23, ap. 79,
MD-2075, Chișinău, Republica Moldova
(540)

BELLISSIMO DI GIORNO

- (511) NCL(11-2018)
33 - băuturi alcoolice (cu excepția berii).

- (210) **043184**
(220) 2018.10.07
(730) **BESCHIERU Nichita, MD**
Str. Nicolae Milescu-Spătarul nr. 23, ap. 79,
MD-2075, Chișinău, Republica Moldova
(540)

FANCONI

- (511) NCL(11-2018)
33 - băuturi alcoolice (cu excepția berii).

- (210) **043185**
(220) 2018.10.08
(730) **KRISTEV Simion, MD**
Str. Iu. Gagarin nr. 1, MD-5301, Vulcănești,
UTA Găgăuzia, Republica Moldova
(540)



- (526) Elementele mărcii asupra cărora solicitantul declară că renunță la invocarea oricărui drept exclusiv: "Alc.", "12%", "vol. L", "Fabricat în Moldova", cu excepția executării grafice deosebite.
- (591) Culori revendicate: alb, roșu, auriu, violet, albastru de diferite nuanțe, oranj, vișiniu, verde de diferite nuanțe, cafeniu de diferite nuanțe, nisipiu, gri, negru.
- (511) NCL(11-2018)
33 - băuturi alcoolice (cu excepția berii).
- (531) CFE(8) 02.09.14; 02.09.18; 05.07.10; 05.13.06; 11.03.03; 19.09.02; 25.01.25; 27.05.03; 29.01.15.

- (210) **043188**
(220) 2018.10.04
(730) **CVARTAL IMOBIL S.R.L., MD**
Str. Maria Cibotari nr. 4,
MD-2009, Chișinău, Republica Moldova
(540)



- (591) Culori revendicate: negru, oranj.

- (511) NCL(11-2018)
 35 - publicitate; gestiunea afacerilor comerciale; administrare comercială; lucrări de birou;
 36 - asigurări; afaceri financiare; afaceri monetare; afaceri imobiliare;
 37 - construcții; reparații; servicii de instalare.
 (531) CFE(8) 07.01.08; 07.01.12; 07.01.24; 26.04.09; 26.13.25; 27.05.11; 29.01.12.

- (210) **043190**
 (220) 2018.10.08
 (730) **GONDIU Cătălina, MD**
 Bd. Moscova nr. 20, ap. 181,
 MD-2045, Chișinău, Republica Moldova
 (540)



- (511) NCL(11-2018)
 03 - cosmetice și produse de toaletă nemedicinale; produse nemedicinale pentru îngrijirea dinților; articole de parfumerie, uleiuri esențiale; preparate pentru albit și alte substanțe pentru spălat; preparate pentru curățare, lustruire, degresare și șlefuire;
 14 - metale prețioase și aliajele lor; giuvaiererie, bijuterii, pietre prețioase și semiprețioase; ceasornicărie și instrumente pentru măsurarea timpului;
 16 - hârtie și carton; produse de imprimare; articole pentru legătorie; fotografii; articole de papetărie și de birou, cu excepția mobilei; adezivi pentru papetărie sau menaj; materiale pentru pictură și pentru artiști; pensule; materiale didactice și de instruire; folii, pelicule și pungi din plastic pentru ambalare și împachetare; caractere și clișee tipografice;

- 18 - piele și imitații de piele; piei de animale; genți de voiaj și de transport; umbrele și umbrele de soare; bastoane; bice și articole de șelărie; zgărzi, lese și îmbrăcăminte pentru animale;
 21 - ustensile și recipiente de menaj sau de bucătărie; vase de bucătărie și articole de masă, cu excepția cuțitelor, furculițelor și lingurilor; piepteni și bureți; perii, cu excepția pensulelor; materiale pentru perii; articole pentru curățare; sticlă brută sau semiprelucrată, cu excepția sticlei de construcție; articole de sticlă, articole de porțelan și faianță;
 25 - îmbrăcăminte, încălțăminte, articole care servesc la acoperirea capului;
 28 - jocuri, jucării și articole pentru joacă; aparate pentru jocuri video; articole de gimnastică și sport; decorațiuni (ornamente) pentru pomul de Crăciun;
 32 - bere; ape minerale și gazoase și alte băuturi nealcoolice; băuturi din fructe și sucuri de fructe; siropuri și alte preparate pentru fabricarea băuturilor;
 35 - publicitate; gestiunea afacerilor comerciale; administrare comercială; lucrări de birou;
 41 - educație; instruire; divertisment; activități sportive și culturale;
 43 - servicii de alimentație publică; servicii de cazare temporară;
 45 - servicii juridice; servicii de securitate pentru protecția fizică a bunurilor materiale și a persoanelor; servicii personale și sociale oferite de către terți destinate să satisfacă nevoile indivizilor.
 (531) CFE(8) 01.15.23; 26.01.05; 26.01.17; 26.01.18; 27.05.03.

- (210) **043191**
 (220) 2018.10.08
 (730) **GONDIU Cătălina, MD**
 Bd. Moscova nr. 20, ap. 181,
 MD-2045, Chișinău, Republica Moldova

(540)



- (591) Culori revendicate: roșu, negru, albastru, alb.
 (511) NCL(11-2018)
 25 - îmbrăcăminte, încălțăminte, articole care servesc la acoperirea capului;
 35 - publicitate; gestiunea afacerilor comerciale; administrare comercială; lucrări de birou;
 41 - educație; instruire; divertisment; activități sportive și culturale.
 (531) CFE(8) 01.15.23; 26.01.05; 26.01.17; 26.01.18; 27.05.03; 29.01.14.

- (210) **043192**
 (220) 2018.10.09
 (730) **SOLOVIOV Evghenii, MD**
 Str. Jubiliară nr. 1, MD-2019,
 Codru, Chișinău, Republica Moldova

(540)

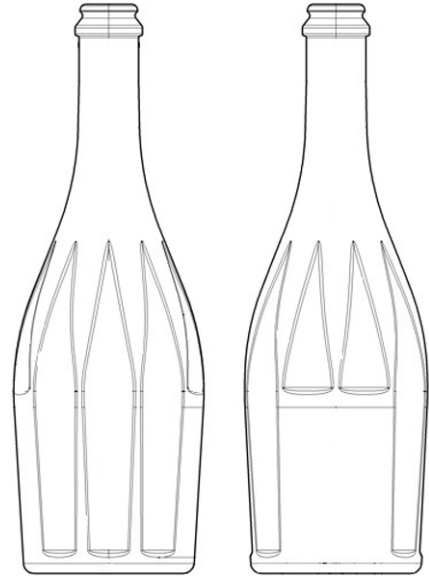

- (554) Marcă tridimensională.
 (511) NCL(11-2018)
 33 - băuturi alcoolice (cu excepția berii).
 (531) CFE(8) 19.07.01; 19.07.22.

- (210) **043194**
 (220) 2018.10.10
 (730) **BURIAN Cristina, MD**
 Str. Mihail Kogălniceanu nr. 80, ap. 34,
 MD-2012, Chișinău, Republica Moldova
 (540)



- (511) NCL(11-2018)
 11 - aparate de iluminat, de încălzit, de producere a vaporilor, de gătit, de refrigerare, de uscare, de ventilare, de distribuire a apei și instalații sanitare;
 14 - metale prețioase și aliajele lor; giuvaiererie, bijuterii, pietre prețioase și semiprețioase; ceasornicărie și instrumente pentru măsurarea timpului;

- 18 - piele și imitații de piele; piei de animale; genți de voiaj și de transport; umbrele și umbrele de soare; bastoane; bice și articole de șelărie; zgârzi, lese și îmbrăcăminte pentru animale;
- 20 - mobilier, oglinzi, rame; containere nemetalice pentru depozitare sau transport; oase, coarne, fanoane de balenă sau sifid prelucrate sau semiprelucrate; scoici; spumă de mare; chihlimbar galben;
- 24 - textile și înlocuitori de textile; lenjerie de uz casnic; draperii din materiale textile sau plastice;
- 25 - îmbrăcăminte, încălțăminte, articole care servesc la acoperirea capului;
- 28 - jocuri, jucării și articole pentru joacă; aparate pentru jocuri video; articole de gimnastică și sport; decorațiuni (ornamente) pentru pomul de Crăciun;
- 35 - publicitate; gestiunea afacerilor comerciale; administrare comercială; lucrări de birou;
- 41 - educație; instruire; divertisment; activități sportive și culturale.
- (531) CFE(8) 01.03.12; 01.03.17; 05.05.14; 05.05.20; 05.05.21; 27.05.13.

- (210) **043195**
 (220) 2018.10.10
 (730) **UNILEVER N.V., NL**
 Weena 455, 3013 AL ROTTERDAM, Olanda
 (540)

COMPLEX FITO- KERATINĂ

- (511) NCL(11-2018)
 03 - săpunuri; săpunuri lichide; preparate pentru spălarea mâinilor; preparate pentru baie și duș, inclusiv spumă de baie și geluri de duș; produse de parfumerie, uleiuri esențiale, produse cosmetice; apă de colonie, apă de toaletă; loțiuni după bărbierit; sprayuri parfumate pentru corp; deodorante de uz personal; produse antitranspirante; spumă de ras, gel de ras, loțiuni înainte și după ras; pudră de talc pentru toaletă; produse de folosit înainte și după ras; uleiuri, creme și loțiuni pentru piele; preparate pentru aromoterapie; preparate pentru masaj; preparate pentru îngrijirea pielii; produse pentru depilat; preparate pentru bronzare și pentru protecție solară; produse de machiaj și de demachiat; va-

selină rectificată de uz cosmetic; preparate pentru îngrijirea buzelor; vată, bețișoare de bumbac de uz cosmetic; discuri cosmetice; șervețele impregnate cu loțiuni cosmetice; discuri, batiste sau șervețele pentru curățare umezite în prealabil sau impregnate; măști de frumusețe, măști de față pentru toaletă; preparate pentru îngrijirea părului și scalpului; șampoane și balsamuri; coloranți pentru păr; vopsele pentru păr; loțiuni pentru păr; preparate pentru ondularea părului; fixative pentru păr; pudră pentru păr; produse pentru aranjarea părului; lacuri pentru păr; spumă pentru păr; produse care conferă luciu părului; geluri pentru păr; produse pentru hidratarea părului; produse lichide pentru păr; tratamente pentru păr; tratamente pentru părul deshidratat; uleiuri pentru păr; loțiuni tonice pentru păr; creme pentru păr; produse pentru curățarea dinților; ape de gură, cu excepția celor pentru uz medical; produse pentru îngrijirea gurii și dinților; produse pentru lustruirea dinților; praf de dinți; pastă de dinți; produse de toaletă nemedicinale.

- (210) **043196**
 (220) 2018.10.10
 (730) **UNILEVER N.V., NL**
 Weena 455, 3013 AL ROTTERDAM, Olanda
 (540)

COMPLEX FITO-COLAGEN

- (511) NCL(11-2018)
 03 - săpunuri; săpunuri lichide; preparate pentru spălarea mâinilor; preparate pentru baie și duș, inclusiv spumă de baie și geluri de duș; produse de parfumerie, uleiuri esențiale, produse cosmetice; apă de colonie, apă de toaletă; loțiune după bărbierit; sprayuri parfumate pentru corp; deodorante de uz personal; produse antitranspirante; spumă de ras, gel de ras, loțiuni înainte și după ras; pudră de talc pentru toaletă; produse de folosit înainte și după ras; uleiuri, creme și loțiuni pentru piele; preparate pentru aromoterapie; preparate pentru masaj; preparate pentru îngrijirea pielii; produse pentru depilat; preparate pentru bronzare și pentru protecție solară; produse de machiaj și de demachiat; vată, bețișoare de

bumbac de uz cosmetic; discuri cosmetice; șervețele impregnate cu loțiuni cosmetice; discuri, batiste sau șervețele pentru curățare umezite în prealabil sau impregnate; măști de frumusețe, măști de față pentru toaletă; preparate pentru îngrijirea părului și scalpului; șampoane și balsamuri; coloranți pentru păr; vopsele pentru păr; loțiuni pentru păr; preparate pentru ondularea părului; fixative pentru păr; pudră pentru păr; produse pentru aranjarea părului; lacuri pentru păr; spumă pentru păr; produse care conferă luciul părului; geluri pentru păr; produse pentru hidratarea părului; produse lichide pentru păr; tratamente pentru păr; tratamente pentru părul deshidratat; uleiuri pentru păr; loțiuni tonice pentru păr; creme pentru păr; produse pentru curățarea dinților; ape de gură, cu excepția celor pentru uz medical; produse pentru îngrijirea gurii și dinților; produse pentru lustruirea dinților; praf de dinți; pastă de dinți; produse de toaletă nemedicinale.

(210) **043197**
 (220) 2018.10.10
 (730) **RETAIL GROUP COMPANY S.R.L., MD**
 Bd. Renașterii Naționale nr. 14, ap.(of.) 63,
 MD-2005, Chișinău, Republica Moldova
 (540)



(511) NCL(11-2018)
 25 - îmbrăcăminte, încălțăminte, articole care servesc la acoperirea capului;
 35 - publicitate; gestiunea afacerilor comerciale; administrare comercială; lucrări de birou.
 (531) CFE(8) 09.09.15; 26.01.16; 26.01.20; 26.01.24; 27.05.24.

(210) **043198**
 (220) 2018.10.10
 (730) **RETAIL GROUP COMPANY S.R.L., MD**
 Bd. Renașterii Naționale nr. 14, ap.(of.) 63,
 MD-2005, Chișinău, Republica Moldova
 (540)

KONFY

(511) NCL(11-2018)
 03 - cosmetice și produse de toaletă nemedicinale; produse nemedicinale pentru îngrijirea dinților; articole de parfumerie, uleiuri esențiale; preparate pentru albit și alte substanțe pentru spălat; preparate pentru curățare, lustruire, degresare și șlefuire;
 05 - produse farmaceutice, medicale și de uz veterinar; produse igienice de uz medical; substanțe și alimente dietetice de uz medical sau veterinar, alimente pentru sugari; suplimente dietetice pentru oameni și animale; plasturi, materiale pentru pansamente; materiale pentru plombarea dinților, ceară dentară; dezinfectante; produse pentru distrugerea animalelor dăunătoare; fungicide, erbicide;
 08 - scule și instrumente acționate manual; cuțite, furculițe și linguri; arme albe, cu excepția armelor de foc; aparate de ras;
 16 - hârtie și carton; produse de imprimare; articole pentru legătorie; fotografii; articole de papetărie și de birou, cu excepția mobilei; adezivi pentru papetărie sau menaj; materiale pentru pictură și pentru artiști; pensule; materiale didactice și de instruire; folii, pelicule și pungi din plastic pentru ambalare și împachetare; caractere și clișee tipografice;
 18 - piele și imitații de piele; piei de animale; genți de voiaj și de transport; umbrele și umbrele de soare; bastoane; bice și articole de șelărie; zgărzi, lese și îmbrăcăminte pentru animale;

- 20 - mobilier, oglinzi, rame; containere nemetalice pentru depozitare sau transport; oase, coarne, fanoane de balenă sau sifid prelucrate sau semiprelucrate; scoici; spumă de mare; chihlimbar galben;
- 21 - ustensile și recipiente de menaj sau de bucătărie; vase de bucătărie și articole de masă, cu excepția cuțitelor, furculițelor și lingurilor; piepteni și bureți; perii, cu excepția pensulelor; materiale pentru perii; articole pentru curățare; sticlă brută sau semiprelucrată, cu excepția sticlei de construcție; articole de sticlă, articole de porțelan și faianță;
- 24 - textile și înlocuitori de textile; lenjerie de uz casnic; draperii din materiale textile sau plastice;
- 25 - îmbrăcăminte, încălțăminte, articole care servesc la acoperirea capului;
- 26 - dantele și broderii, panglici și șireturi, nasturi, capse și copci, ace și ace cu gămălie; flori artificiale; decorațiuni pentru păr; păr fals;
- 27 - covoare, carpete, preșuri, rogojini, linoleum și alte produse pentru acoperirea podelelor; tapete murale, nu din materiale textile;
- 28 - jocuri, jucării și articole pentru joacă; aparate pentru jocuri video; articole de gimnastică și sport; decorațiuni (ornamente) pentru pomul de Crăciun;
- 35 - publicitate; gestiunea afacerilor comerciale; administrare comercială; lucrări de birou.

(210) **043200**

(220) 2018.10.11

(730) **InMusic Brands, Inc., US**

200 Scenic View Drive Cumberland, RI
02864, Statele Unite ale Americii

(540)

AKAI
PROFESSIONAL

(591) Culori revendicate: roșu, alb.

(511) NCL(11-2018)

- 09 - plăci rotative, pick-upuri; dispozitive de control a claviaturii; dispozitive de control pentru DJ; dispozitive de control pentru pad-urile tobelor; boxe audio; căști audio; mixere audio; dispozitive de control pentru producerea și înregistrarea muzicii; software pentru producerea și performanța muzicii; aparate pentru înregistrarea, transmiterea ori reproducerea de sunete sau imagini; transmițătoare audio; difuzoare; sisteme de sonorizare exterioară; interfețe audio; compact-discuri, DVD-uri și alte suporturi digitale de înregistrare; suporturi de date magnetice, discuri de pick-up; microfoane; aparate de mixaj audio; receptoare audiovizuale, software pentru crearea și editarea de muzică și sunete; transmițătoare radio; dispozitive de control a tastaturii; dispozitive de control a tobelor; căști pentru muzică; procesoare digitale pentru efecte de sunet cu reverberație; amplificatoare de sonorizare exterioară; receptoare și selectoare de canale radio, egalizatoare, aparate de înregistrare, dispozitive de amplificare, procesoare audio, cabluri electrice, surse de alimentare, piese și accesorii pentru cele sus-menționate; software pentru controlul difuzoarelor; procesatoare de efecte de chitară; software pentru controlul efectelor audio și manipulare a sunetului;

- 15 - dispozitive pentru acordarea instrumentelor muzicale; instrumente muzicale electronice; tobe electronice; tobe; pad-uri pentru tobe; module de tobe; pian digitale; claviaturi pentru instrumentele muzicale; pedale pentru efecte electronice destinate utilizării cu instrumentele muzicale; flaute cu cioc (instrumente muzicale); mașini de ritm; sintetizatoare; instrumente de suflat electronice, pedale pentru tobe; pedale pentru chitară; instrumente cu percuție; cutii pentru claviaturi.

(531) CFE(8) 27.05.01; 29.01.01.

(210) **043201**

(220) 2018.10.12

(730) **SÎRBULEȚ Ion, MD**

Str. Gheorghe Asachi nr. 71/7, ap. 54,
MD-2028, Chișinău, Republica Moldova
ROȘCA Constantin, MD

Str. Ginta Latină nr. 12/11, ap. 85,
MD-2044, Chișinău, Republica Moldova

(540)

UNITECH
Engineering solutions

(511) NCL(11-2018)

07 - mașini, mașini-unelte, scule cu acționare mecanică; motoare, cu excepția celor pentru vehiculele terestre; cuplaje și organe de transmisie, cu excepția celor pentru vehiculele terestre; instrumente agricole, altele decât cele acționate manual; incubatoare pentru ouă; mașini automate de vânzare;

42 - servicii științifice și tehnologice, precum și servicii de cercetare și de creație, referitoare la acestea; servicii de analiză și cercetare industrială; crearea și dezvoltarea hardware și software de calculator.

(531) CFE(8) 27.05.10.

(210) **043202**

(220) 2018.10.15

(730) **OMNI DENT S.R.L., MD**

Bd. Mircea cel Bătrîn nr. 13/2, ap.(of.) 13,
MD-2044, Chișinău, Republica Moldova

(540)



(511) NCL(11-2018)

10 - aparate și instrumente chirurgicale, medicale, dentare și veterinare; membre, ochi și dinți artificiali, articole ortopedice; materiale de sutură; dispozitive terapeutice și de asistență, adaptate pentru persoanele cu handicap; aparate de masaj; aparate, dispozitive și articole pentru alăptarea bebelușilor; aparate, dispozitive și articole pentru activitatea sexuală;

35 - publicitate; gestiunea afacerilor comerciale; administrare comercială; lucrări de birou;

41 - educație; instruire; divertisment; activități sportive și culturale;

42 - servicii științifice și tehnologice, precum și servicii de cercetare și de creație, referitoare la acestea; servicii de analiză și cercetare industrială; crearea și dezvoltarea hardware și software de calculator;

43 - servicii de alimentație publică; servicii de cazare temporară;

44 - servicii medicale; servicii veterinare; servicii de igienă și de îngrijire a frumuseții pentru oameni sau animale; servicii de agricultură, horticultură și silvicultură.

(531) CFE(8) 02.09.10; 14.03.03; 19.13.01; 19.13.07; 27.05.08.

(210) **043204**

(220) 2018.10.09

(730) **IACHIMCIUC Elena, MD**

Str. Independenței nr. 4, bloc 1, ap. 44,
MD-2043, Chișinău, Republica Moldova

(540)



RESTYLE STUDIO

(511) NCL(11-2018)

44 - servicii medicale; servicii de igienă și de îngrijire a frumuseții pentru oameni.

(531) CFE(8) 27.05.10; 27.05.22.

(210) **043207**
 (220) 2018.10.11
 (730) **MELLANG & COMPANI S.R.L., MD**
 Str. Lenina nr. 201 A, MD-3802,
 Comrat, UTA Găgăuzia, Republica Moldova
 (540)



(511) NCL(11-2018)
 30 - făină și preparate din cereale; pâine, produse de patiserie și cofetărie; înghețată comestibilă;
 43 - servicii de alimentație publică; servicii de cazare temporară.
 (531) CFE(8) 03.07.13; 03.07.24; 14.05.12; 27.05.01.

(210) **043208**
 (220) 2018.10.11
 (730) **SĂU Ion, MD**
 Str. Maria Drăgan nr. 38, ap. 93,
 MD-2052, Chișinău, Republica Moldova
 (540)



(511) NCL(11-2018)
 35 - publicitate; gestiunea afacerilor comerciale; administrare comercială; lucrări de birou.
 (531) CFE(8) 26.04.08; 27.05.24.

(210) **043209**
 (220) 2018.10.12
 (730) **SPERANȚA FAMILIEI S.R.L., MD**
 Str. Valea Bîcului nr. 5/1,
 MD-2002, Chișinău, Republica Moldova
 (540)



(511) NCL(11-2018)
 29 - carne, pește, păsări și vânat; extracte din carne; fructe și legume conservate, congelate, uscate și fierte; jeleurii, dulceturii, compoturi, ouă, lapte și produse lactate; uleiuri și grăsimi de uz alimentar;
 35 - publicitate; gestiunea afacerilor comerciale; administrare comercială; lucrări de birou;
 39 - transport; ambalarea și depozitarea mărfurilor; organizarea de călătorii.
 (531) CFE(8) 09.01.10; 19.03.24; 20.05.01; 25.01.06; 28.05.00.

(210) **043210**
 (220) 2018.10.12
 (730) **FIGHTING ENTERTAINMENT ASSOCIATION, asociație obștească, MD**
 Bd. Ștefan cel Mare și Sfânt nr. 159,
 MD-2004, Chișinău, Republica Moldova

(540)



(511) NCL(11-2018)

41 - educație; instruire; divertisment; activități sportive și culturale.

(531) CFE(8) 27.05.03; 27.05.10.

35 - publicitate; gestiunea afacerilor comerciale; administrare comercială; lucrări de birou.

(531) CFE(8) 24.17.25; 26.04.03; 26.04.17; 26.04.18; 27.05.10; 27.05.22.

(210) 043211

(220) 2018.10.15

(730) NITCHIN Igor, MD

Bd. Mircea cel Bătrîn nr. 9, ap. 131,
MD-2044, Chișinău, Republica Moldova

(540)



SMART CORNER
tea & coffee boutique

(511) NCL(11-2018)

21 - ustensile și recipiente de menaj sau de bucătărie; vase de bucătărie și articole de masă, cu excepția cuțitelor, furculițelor și lingurilor; piepteni și bureți; perii, cu excepția pensulelor; materiale pentru perii; articole pentru curățare; sticlă brută sau semiprelucrată, cu excepția sticlei de construcție; articole de sticlă, articole de porțelan și faianță;

30 - cafea, ceai, cacao și înlocuitori de cafea; orez, tapioca și sago; făină și preparate din cereale; pâine, produse de patiserie și cofetărie; înghețată comestibilă; zahăr, miere, sirop de melasă; drojdie, praf de copt; sare; muștar; oțet, sosuri (condimente); mirodenii; gheață (apă înghețată);

(210) 043212

(220) 2018.10.15

(730) KILICOGU Bora, MD

Str. Hipodromului nr. 5, ap. 9,
MD-2059, Chișinău, Republica Moldova

(540)

LAPTE DE VIS

(511) NCL(11-2018)

30 - cafea, ceai, cacao și înlocuitori de cafea; orez, tapioca și sago; făină și preparate din cereale; pâine, produse de patiserie și cofetărie; înghețată comestibilă; zahăr, miere, sirop de melasă; drojdie, praf de copt; sare; muștar; oțet, sosuri (condimente); mirodenii; gheață (apă înghețată).

(210) 043213

(220) 2018.10.16

(730) AMIRAH INVEST S.R.L., MD

Str. București nr. 119A, bir.(of.) 6,
MD-2004, Chișinău, Republica Moldova

(540)

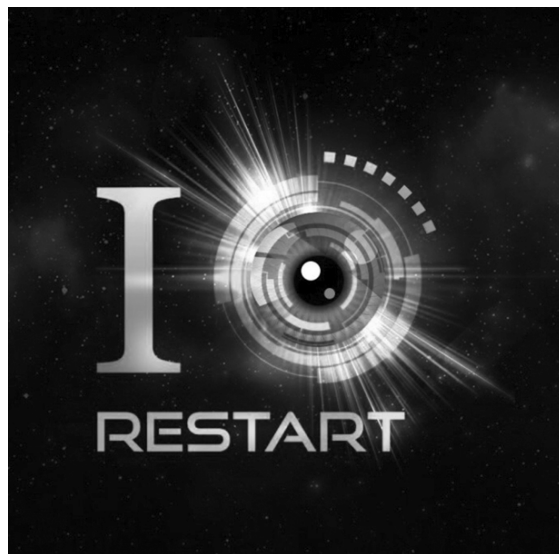

- (511) NCL(11-2018)
 09 - aparate și instrumente științifice, nautice, geodezice, fotografice, cinematografice, optice, de cântărire, de măsurare, de semnalizare, de control (verificare), de siguranță (salvare) și didactice; aparate și instrumente pentru conducerea, distribuirea, transformarea, acumularea, reglarea sau comanda curentului electric; aparate pentru înregistrarea, transmiterea, reproducerea sunetului sau imaginilor; suporturi de înregistrare magnetice, discuri acustice; compact-discuri, DVD-uri și alte suporturi digitale de înregistrare; mecanisme pentru aparate cu preplată; mașini înregistratoare de încasat, mașini de calcul, echipament de prelucrare a datelor, calculatoare; software de calculatoare; extinctoare;
- 35 - publicitate; gestiunea afacerilor comerciale; administrare comercială; lucrări de birou;
- 41 - educație; instruire; divertisment; activități sportive și culturale;
- 42 - servicii științifice și tehnologice, precum și servicii de cercetare și de creație, referitoare la acestea; servicii de analiză și cercetare industrială; crearea și dezvoltarea hardware și software de calculator.
- (531) CFE(8) 01.15.09; 16.03.01; 16.03.25; 26.15.01; 26.04.09; 27.05.25.

- (210) **043214**
 (220) 2018.10.12
 (730) **URSACHI Diana, MD**
 Str. Petru Zadnipro nr. 8, bloc 1, ap. 86,
 MD-2044, Chișinău, Republica Moldova
 (540)



- (511) NCL(11-2018)
 20 - mobilier, oglinzi, rame; containere nemetalice pentru depozitare sau transport; oase, coarne, fanoane de balenă sau sedef prelucrate sau semiprelucrate; scoici; spumă de mare; chihlimbar galben;
- 35 - publicitate; gestiunea afacerilor comerciale; administrare comercială; lucrări de birou.
- (531) CFE(8) 12.01.01; 12.01.19; 12.01.21; 27.05.01.

- (210) **043215**
 (220) 2018.10.16
 (730) **RADCOV-CONSTANTIN, întreprindere individuală, MD**
 Str. Lenin nr. 218,
 MD-3801, Comrat, Republica Moldova
 (540)



- (511) NCL(11-2018)
 09 - aparate și instrumente științifice, nautice, geodezice, fotografice, cinematografice, optice, de cântărire, de măsurare, de semnalizare, de control (verificare), de siguranță (salvare) și didactice; aparate și instrumente pentru conducerea, distribuirea, transformarea, acumularea, reglarea sau comanda curentului electric; aparate pentru înregistrarea, transmiterea, reproducerea sunetului sau imaginilor; suporturi de înregistrare magnetice, discuri acustice; compact-discuri, DVD-uri și alte suporturi digitale de înregistrare; mecanisme pentru aparate cu preplată; mașini înregistratoare de încasat, mașini de calcul, echipament de prelucrare a datelor, calculatoare; software de calculatoare; extinctoare;
- 35 - publicitate; gestiunea afacerilor comerciale; administrare comercială; lucrări de birou;
- 40 - prelucrarea materialelor;
- 44 - servicii medicale; servicii veterinare; servicii de igienă și de îngrijire a frumuseții pentru oameni sau animale; servicii de agricultură, horticultură și silvicultură.
- (531) CFE(8) 02.09.04; 26.02.07; 26.02.19; 27.03.02; 27.05.08; 28.05.00.

(210) **043216**
 (220) 2018.10.17
 (730) **Philip Morris Brands S.A.R.L., CH**
 Quai Jeanrenaud 3, CH-2000 Neuchâtel,
 Elveția
 (540)



(591) Culori revendicate: alb, roșu, gri, negru.
 (511) NCL(11-2018)
 34 - tutun brut sau prelucrat; produse din tutun; țigări de foi, țigarete, cigarillos, tutun pentru rularea propriilor țigarete, tutun de pipă, tutun de mestecat, tutun de prizat, kretek; snus; înlocuitori de tutun (cu excepția celor de uz medical); țigarete electronice; produse din tutun pentru a fi încălzite; dispozitive electronice și părți ale acestora pentru încălzirea țigaretelor sau tutunului în scopul eliberării aerosolilor ce conțin nicotină pentru inhalare; soluții de nicotină lichidă pentru utilizare în țigarete electronice; articole pentru fumători, foite pentru țigarete, tuburi pentru țigarete, filtre pentru țigarete, recipiente de tutun, tabachere pentru țigarete, scrumiere, pipe, dispozitive de buzunar pentru rularea țigaretelor, brichete, chibrituri.
 (531) CFE(8) 10.01.10; 10.01.25; 14.01.01; 19.03.03; 19.03.24; 25.07.20; 26.01.04; 27.05.10; 29.01.14.

(210) **043217**
 (220) 2018.10.17
 (730) **Philip Morris Brands S.A.R.L., CH**
 Quai Jeanrenaud 3, CH-2000 Neuchâtel,
 Elveția

(540)



(591) Culori revendicate: alb, roșu, galben de diferite nuanțe.
 (511) NCL(11-2018)
 34 - tutun brut sau prelucrat; produse din tutun; țigări de foi, țigarete, cigarillos, tutun pentru rularea propriilor țigarete, tutun de pipă, tutun de mestecat, tutun de prizat, kretek; snus; înlocuitori de tutun (cu excepția celor de uz medical); țigarete electronice; produse din tutun pentru a fi încălzite; dispozitive electronice și părți ale acestora pentru încălzirea țigaretelor sau tutunului în scopul eliberării aerosolilor ce conțin nicotină pentru inhalare; soluții de nicotină lichidă pentru utilizare în țigarete electronice; articole pentru fumători, foite pentru țigarete, tuburi pentru țigarete, filtre pentru țigarete, recipiente de tutun, tabachere pentru țigarete, scrumiere, pipe, dispozitive de buzunar pentru rularea țigaretelor, brichete, chibrituri.
 (531) CFE(8) 10.01.10; 10.01.25; 14.01.01; 19.03.03; 19.03.24; 25.07.20; 26.01.04; 27.05.10; 29.01.14.

(210) **043218**
 (220) 2018.10.17
 (730) **Wockhardt Limited, IN**
 Wockhardt Towers. Bandra Kurla Complex,
 Bandra (East), Mumbai 400051
 Maharashtra, India

(540)

GLARITUS

(511) NCL(11-2018)

- 05 - produse farmaceutice, medicale și de uz veterinar; produse igienice de uz medical; substanțe și alimente dietetice de uz medical sau veterinar, alimente pentru sugari; suplimente dietetice pentru oameni și animale; plasturi, materiale pentru pansamente; materiale pentru plombarea dinților, ceară dentară; dezinfectante; produse pentru distrugerea animalelor dăunătoare; fungicide, erbicide;
- 10 - aparate și instrumente chirurgicale, medicale, dentare și veterinar; membre, ochi și dinți artificiali, articole ortopedice; materiale de sutură; dispozitive terapeutice și de asistență, adaptate pentru persoanele cu handicap; aparate de masaj; aparate, dispozitive și articole pentru alăptarea bebelușilor; aparate, dispozitive și articole pentru activitatea sexuală.

(210) **043219**

(220) 2018.10.12

(730) **BUCURIA DULCE S.R.L., MD**

Str. Mesager nr. 5, bloc 2, ap. 207,
MD-2069, Chișinău, Republica Moldova

(540)

ZUUUM

(511) NCL(11-2018)

- 30 - cafea, ceai, cacao și înlocuitori de cafea; orez, tapioca și sago; făină și preparate din cereale; pâine, produse de patiserie și cofetărie; înghețată comestibilă; zahăr, miere, sirop de melasă; drojdie, praf de copt; sare; muștar; oțet, sosuri (condimente); mirodenii; gheață (apă înghețată);
- 35 - publicitate; gestiunea afacerilor comerciale; administrare comercială; lucrări de birou.

(210) **043220**

(220) 2018.10.18

(730) **LEVEL DENT S.R.L., MD**

Str. Ion Creangă nr. 5/5, of 3,
MD-2069, Chișinău, Republica Moldova

(540)



(591) Culori revendicate: alb, albastru.

(511) NCL(11-2018)

- 44 - servicii medicale; servicii veterinare; servicii de igienă și de îngrijire a frumuseții pentru oameni sau animale; servicii de agricultură, horticultură și silvicultură.

(531) CFE(8) 24.17.20; 26.03.23; 26.13.25; 27.01.05;
27.05.21; 29.01.12.

(210) **043221**

(220) 2018.10.18

(730) **CETINER Tatiana, MD**

Str. Voluntarilor nr. 16, ap. 211,
MD-2023, Chișinău, Republica Moldova

(540)



(511) NCL(11-2018)

- 06 - metale comune și aliajele lor; minereuri; materiale metalice pentru edificare și construcții; construcții transportabile metalice; cabluri și fire metalice neelectrice; produse de feronerie metalică; containere metalice pentru depozitare sau transport; seifuri;
- 07 - mașini, mașini-unelte, scule cu acționare mecanică; motoare, cu excepția celor pentru vehiculele terestre; cuplaje și organe de transmisie, cu excepția celor pentru vehiculele terestre; instrumente agricole, altele decât cele acționate manual; incubatoare pentru ouă; mașini automate de vânzare;

- 08 - scule și instrumente acționate manual; cuțite, furculițe și linguri; arme albe, cu excepția armelor de foc; aparate de ras;
- 09 - aparate și instrumente științifice, nautice, geodezice, fotografice, cinematografice, optice, de cântărire, de măsurare, de semnalizare, de control (verificare), de siguranță (salvare) și didactice; aparate și instrumente pentru conducerea, distribuția, transformarea, acumularea, reglarea sau comanda curentului electric; aparate pentru înregistrarea, transmiterea, reproducerea sunetului sau imaginilor; suporturi de înregistrare magnetice, discuri acustice; compact-discuri, DVD-uri și alte suporturi digitale de înregistrare; mecanisme pentru aparate cu preplată; mașini înregistratoare de încasat, mașini de calcul, echipament de prelucrare a datelor, calculatoare; software de calculatoare; extincătoare;
- 35 - publicitate; gestiunea afacerilor comerciale; administrare comercială; lucrări de birou.
- (531) CFE(8) 03.01.02; 14.07.02; 24.09.21; 27.05.08.

(210) **043222**
 (220) 2018.10.18
 (730) **VINURI IALOVENI S.A., MD**
 Str. Alexandru cel Bun nr. 4,
 MD-6801, Ialoveni, Republica Moldova
 (540)

ЛЮБИМОЕ ВИНО МОЛДОВЫ

(511) NCL(11-2018)
 33 - băuturi alcoolice (cu excepția berii).
 (531) CFE(8) 28.05.00.

(210) **043223**
 (220) 2018.10.18
 (310) 017946277
 (320) 2018.08.22
 (330) EM
 (730) **Duracell Batteries BVBA, BE**
 Nijverheidslaan 7, 3200 Aarschot, Belgia
 (540)



(591) Culori revendicate: roz, arămiu, negru, verde, roșu, alb.
 (511) NCL(11-2018)
 07 - generatoare de electricitate, generatoare de curent și demaroare pentru motoare;
 09 - baterii, celule electrochimice, dispozitive de alimentare cu energie electrică, dispozitive de testare pentru baterii, încărcătoare de baterii și dispozitive pentru monitorizarea și controlul energiei;
 28 - jucării, figurine de jucărie;
 35 - publicitate, reclamă.
 (531) CFE(8) 03.05.01; 03.05.25; 03.05.26; 27.05.08; 29.01.15.

(210) **043224**
 (220) 2018.10.19
 (730) **COSTAȘ Anatolie, MD**
 Str. Vasile Lupu nr. 61/5, scara 2, ap. 83,
 MD-2008, Chișinău, Republica Moldova

(540)



(511) NCL(11-2018)

30 - cafea, ceai, cacao și înlocuitori de cafea; orez, tapioca și sago; făină și preparate din cereale; pâine, produse de patiserie și cofetărie; înghețată comestibilă; zahăr, miere, sirop de melasă; drojdie, praf de copt; sare; muștar; oțet, sosuri (condimente); mirodenii; gheață (apă înghețată);

35 - publicitate; gestiunea afacerilor comerciale; administrare comercială; lucrări de birou;

43 - servicii de alimentație publică; servicii de cazare temporară.

(531) CFE(8) 24.03.07; 24.03.18; 25.01.05; 25.01.13; 26.01.20; 27.05.09.

(210) 043227

(220) 2018.10.22

(730) ISKENDZERAU AKTAI, BY

or. Minsk, str. Plehanov, nr. 42, ap. 235,
Belarus

(540)



(591) Culori revendicate: negru, roșu.

(511) NCL(11-2018)

30 - cafea, ceai, cacao și înlocuitori de cafea; orez; tapioca (manioc) și sago; făină și produse din cereale; produse de panificație, produse de cofetărie; înghețată; zahăr, miere, sirop de melasă; drojdii, pulbere de copt; sare; muștar; oțet, condimente; mirodenii; gheață pentru răcire, arome pentru băuturi, cu excepția uleiurilor esențiale; arome de cafea; îndulcitori naturali; înlocuitori de cafea de origine vegetală; cafea brută; gheață naturală sau artificială; băuturi pe bază de cacao și lapte; băuturi pe bază de cafea și lapte; băuturi din cafea; băuturi pe bază de cacao; băuturi pe bază de muștel; băuturi din ceaiuri; băuturi din ciocolată și din lapte; băuturi din ciocolată; cicoare (înlocuitori de cafea); ceai cu gheață; flori sau frunze folosite ca înlocuitori de ceai.

(531) CFE(8) 27.05.11; 29.01.12.

(210) 043228

(220) 2018.10.22

(730) ISKENDZERAU AKTAI, BY

or. Minsk, str. Plehanov, nr. 42, ap. 235,
Belarus

(540)

Barista^{MIO}

(511) NCL(11-2018)

30 - cafea, ceai, cacao și înlocuitori de cafea; orez; tapioca (manioc) și sago; făină și produse din cereale; produse de panificație, produse de cofetărie; înghețată; zahăr, miere, sirop de melasă; drojdii, pulbere de copt; sare; muștar; oțet, condimente; mirodenii; gheață pentru răcire, arome pentru băuturi, cu excepția uleiurilor esențiale; arome de cafea; îndulcitori naturali; înlocuitori de cafea de origine vegetală; cafea brută; gheață naturală sau artificială; băuturi pe bază de cacao și lapte; băuturi pe bază de cafea și lapte; băuturi din cafea; băuturi pe bază de cacao; băuturi pe bază de mușțel; băuturi din ceaiuri; băuturi din ciocolată și din lapte; băuturi din ciocolată; cicoare (înlocuitori de cafea); ceai cu gheață; flori sau frunze folosite ca înlocuitori de ceai.

(531) CFE(8) 27.05.10.

(210) 043229

(220) 2018.10.22

(730) ISKENDZERAU AKTAI, BY

or. Minsk, str. Plehanov, nr. 42, ap. 235, Belarus

(540)

ШокоМишка

(511) NCL(11-2018)

30 - cafea, ceai, cacao și înlocuitori de cafea; orez; tapioca (manioc) și sago; făină și produse din cereale; produse de panificație, produse de cofetărie; înghețată; zahăr, miere, sirop de melasă; drojdii, pulbere de copt; sare; muștar; oțet, condimente; mirodenii; gheață pentru răcire, arome pentru băuturi, cu excepția uleiurilor esențiale; arome de cafea; îndulcitori naturali; înlocuitori de cafea de origine vegetală; cafea brută; gheață naturală sau artificială; băuturi pe bază de cacao și lapte; băuturi pe bază de cafea și lapte; băuturi din cafea; băuturi pe bază de cacao; băuturi pe bază de mușțel; băuturi din ceaiuri; băuturi din ciocolată și din lapte; băuturi din ciocolată; cicoare (înlocuitori de cafea); ceai cu gheață; flori sau frunze folosite ca înlocuitori de ceai.

(531) CFE(8) 28.05.00.

(210) 043230

(220) 2018.10.23

(730) EURO-ALCO S.R.L., întreprindere mixtă, MD

Str. Bucuriei nr. 20,
MD-2004, Chișinău, Republica Moldova

(540)



(591) Culori revendicate: negru, auriu, sur.

(511) NCL(11-2018)

33 - băuturi alcoolice (cu excepția berii).

(531) CFE(8) 05.13.03; 05.13.04; 25.07.25; 27.05.21; 27.05.24.

(210) 043232

(220) 2018.10.11

(730) QUATRO-SERVICE S.R.L., MD

Str. Bulgară nr. 47,
MD-2001, Chișinău, Republica Moldova

(540)

TIRAN

(511) NCL(11-2018)

01 - produse chimice pentru utilizare în industrie, științe, fotografie, agricultură, horticultură și silvicultură; rășini artificiale în stare brută, materiale plastice în stare brută; compoziții extinctoare și de prevenire a incendiilor; preparate pentru călirea și sudura metalelor; materiale pentru tăbăcirea pieilor de animale;

adezivi pentru utilizare în industrie; chituri și alte paste de umplutură; compost, îngrășămintă, fertilizanți; preparate biologice pentru utilizare în industrie și științe;

- 05 - produse pentru distrugerea animalelor dăunătoare; fungicide, erbicide.

(210) **043233**
 (220) 2018.10.11
 (730) **QUATRO-SERVICE S.R.L., MD**
 Str. Bulgară nr. 47,
 MD-2001, Chișinău, Republica Moldova
 (540)

KILLER

- (511) NCL(11-2018)
 01 - produse chimice pentru utilizare în industrie, științe, fotografie, agricultură, horticultură și silvicultură; rășini artificiale în stare brută, materiale plastice în stare brută; compoziții extinctoare și de prevenire a incendiilor; preparate pentru călirea și sudura metalelor; materiale pentru tăbăcirea pieilor de animale; adezivi pentru utilizare în industrie; chituri și alte paste de umplutură; compost, îngrășămintă, fertilizanți; preparate biologice pentru utilizare în industrie și științe;
- 05 - produse pentru distrugerea animalelor dăunătoare; fungicide, erbicide.

(210) **043234**
 (220) 2018.10.17
 (730) **NEDELCU Constantin, MD**
 MD-5835, Văsieni, Telenești,
 Republica Moldova
 (540)



- (511) NCL(11-2018)
 41 - educație; instruire; divertisment; activități sportive și culturale.
 (531) CFE(8) 26.01.02; 26.02.18; 27.05.11.

(210) **043238**
 (220) 2018.10.23
 (730) **PT. Multistrada Arah Sarana, TBK, ID**
 Jalan Raya Lemahabang Km 58.3, Desa Karang Sari, Kecamatan Cikarang Timur Kabupaten Bekasi 17550, Indonezia
 (540)



- (511) NCL(11-2018)
 12 - bandaje de roți pentru vehicule; pneuri pentru autovehicule; pneuri (anvelope); părți și accesorii ale acestora, și anume antidera-pante pentru roți de vehicule, huse pentru roata de rezervă, crampoane pentru pneuri, valve de bandaje pentru vehicule.
 (531) CFE(8) 02.09.04; 26.07.09; 26.07.25; 26.13.25; 27.03.01; 27.03.15; 27.05.24.

(210) **043239**
 (220) 2018.10.23
 (730) **PT. Multistrada Arah Sarana, TBK, ID**
 Jalan Raya Lemahabang Km 58.3, Desa Karang Sari, Kecamatan Cikarang Timur Kabupaten Bekasi 17550, Indonezia
 (540)



- (511) NCL(11-2018)
 12 - bandaje de roți pentru vehicule; pneuri pentru autovehicule; pneuri (anvelope); părți și accesorii ale acestora, și anume antidera-pante pentru roți de vehicule, huse pentru roata de rezervă, crampoane pentru pneuri, valve de bandaje pentru vehicule.
 (531) CFE(8) 02.09.04; 26.07.09; 26.07.25; 26.13.25; 27.03.01; 27.03.15; 27.05.24.

- (210) **043240**
 (220) 2018.10.23
 (730) **PRIMPROF CONSTRUCT S.R.L., MD**
 Str. Nicolai Dimo nr. 21/4, of. 109,
 MD-2068, Chișinău, Republica Moldova
 (540)

ZENTRUM INN

- (511) NCL(11-2018)
 43 - servicii de alimentație publică; servicii de cazare temporară.

- (210) **043241**
 (220) 2018.10.23
 (730) **PRIMPROF CONSTRUCT S.R.L., MD**
 Str. Nicolai Dimo nr. 21/4, of. 109,
 MD-2068, Chișinău, Republica Moldova
 (540)

ZENTRUM APARTHOTEL

- (511) NCL(11-2018)
 43 - servicii de alimentație publică; servicii de cazare temporară.

- (210) **043242**
 (220) 2018.10.23
 (730) **PRIMPROF CONSTRUCT S.R.L., MD**
 Str. Nicolai Dimo nr. 21/4, of. 109,
 MD-2068, Chișinău, Republica Moldova
 (540)

ZENTRUM HOTEL

- (511) NCL(11-2018)
 43 - servicii de alimentație publică; servicii de cazare temporară.

- (210) **043243**
 (220) 2018.10.23
 (730) **PRIMPROF CONSTRUCT S.R.L., MD**
 Str. Nicolai Dimo nr. 21/4, of. 109,
 MD-2068, Chișinău, Republica Moldova
 (540)

ZENTRUM HOSTEL

- (511) NCL(11-2018)
 43 - servicii de alimentație publică; servicii de cazare temporară.

- (210) **043244**
 (220) 2018.10.23
 (730) **PRIMPROF CONSTRUCT S.R.L., MD**
 Str. Nicolai Dimo nr. 21/4, of. 109,
 MD-2068, Chișinău, Republica Moldova
 (540)

ZENTRUM FLAT

- (511) NCL(11-2018)
 43 - servicii de alimentație publică; servicii de cazare temporară.

(210) **043245**
 (220) 2018.10.23
 (730) **PRIMPROF CONSTRUCT S.R.L., MD**
 Str. Nicolai Dimo nr. 21/4, of. 109,
 MD-2068, Chișinău, Republica Moldova
 (540)

ZENTRUM HOUSE

(511) NCL(11-2018)
 43 - servicii de alimentație publică; servicii de cazare temporară.

(210) **043248**
 (220) 2018.10.23
 (730) **PRIMPROF CONSTRUCT S.R.L., MD**
 Str. Nicolai Dimo nr. 21/4, of. 109,
 MD-2068, Chișinău, Republica Moldova
 (540)

ZENTRUM BOUTIQUE

(511) NCL(11-2018)
 43 - servicii de alimentație publică; servicii de cazare temporară.

(210) **043246**
 (220) 2018.10.23
 (730) **PRIMPROF CONSTRUCT S.R.L., MD**
 Str. Nicolai Dimo nr. 21/4, of. 109,
 MD-2068, Chișinău, Republica Moldova
 (540)

ZENTRUM APART

(511) NCL(11-2018)
 43 - servicii de alimentație publică; servicii de cazare temporară.

(210) **043247**
 (220) 2018.10.23
 (730) **PRIMPROF CONSTRUCT S.R.L., MD**
 Str. Nicolai Dimo nr. 21/4, of. 109,
 MD-2068, Chișinău, Republica Moldova
 (540)

ZENTRUM LOFT

(511) NCL(11-2018)
 43 - servicii de alimentație publică; servicii de cazare temporară.

(210) **043249**
 (220) 2018.10.23
 (730) **SOLOVIOV Evghenii, MD**
 Str. Jubiliară nr. 1, MD-2019,
 Codru, Chișinău, Republica Moldova
 (540)

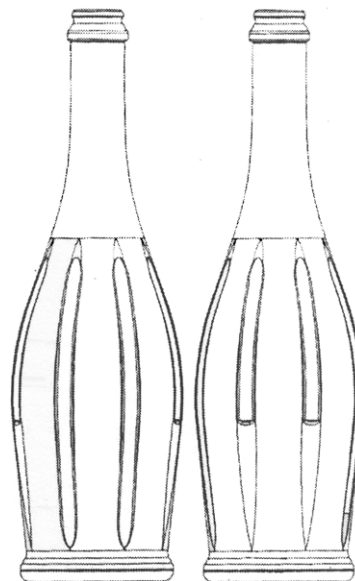

(554) Marcă tridimensională.
 (511) NCL(11-2018)
 21 - ustensile și recipiente pentru menaj sau de bucătărie; sticlă brută sau semiprelucrată (cu excepția sticlei de construcție); sticlărie, porțelan și faianță necuprinse în alte clase;
 33 - băuturi alcoolice (cu excepția berii).
 (531) CFE(8) 19.07.01; 19.07.22.

(210) **043250**
 (220) 2018.10.23
 (730) **CENTRUL DE METROLOGIE APLICATĂ ȘI CERTIFICARE, întreprindere de stat, MD**
 Șos. Muncești nr. 162 A,
 MD-2002, Chișinău, Republica Moldova

(540)



(591) Culori revendicate: alb, albastru-deschis.
 (511) NCL(11-2018)
 41 - educație; instruire; divertisment; activități sportive și culturale;
 42 - servicii științifice și tehnologice, precum și servicii de cercetare și de creație, referitoare la acestea; servicii de analiză și cercetare industrială; crearea și dezvoltarea hardware și software de calculator.
 (531) CFE(8) 01.15.03; 26.11.13; 27.05.08; 27.05.24; 29.01.12.

(210) **043251**
 (220) 2018.10.23
 (730) **DULGHIERU Tatiana, MD**
 Str. Nicolae Bălcescu nr. 2,
 MD-2051, Chișinău, Republica Moldova

(540)



(511) NCL(11-2018)
 01 - produse chimice pentru utilizare în industrie, științe, fotografie, agricultură, horticultură și silvicultură; rășini artificiale în stare brută, materiale plastice în stare brută; compoziții extinctoare și de prevenire a incendiilor; preparate pentru călirea și sudura metalelor; materiale pentru tăbăcirea pieilor de animale; adezivi pentru utilizare în industrie; chituri și alte paste de umplutură; compost, îngrășă-minte, fertilizanți; preparate biologice pentru utilizare în industrie și științe;
 03 - cosmetice și produse de toaletă nemedicinale; produse nemedicinale pentru îngrijirea dinților; articole de parfumerie, uleiuri esențiale; preparate pentru albit și alte substanțe pentru spălat; preparate pentru curățare, lustruire, degresare și șlefuire;
 05 - produse farmaceutice, medicale și de uz veterinar; produse igienice de uz medical; substanțe și alimente dietetice de uz medical sau veterinar, alimente pentru sugari; suplimente dietetice pentru oameni și animale; plasturi, materiale pentru pansamente; materiale pentru plombarea dinților, ceară dentară; dezinfectante; produse pentru distrugerea animalelor dăunătoare; fungicide, erbicide;
 30 - cafea, ceai, cacao și înlocuitori de cafea; orez, tapioca și sago; făină și preparate din cereale; pâine, produse de patiserie și cofetărie; înghețată comestibilă; zahăr, miere, sirop de melasă; drojdie, praf de copt; sare; muștar; oțet, sosuri (condimente); mirodenii; gheață (apă înghețată);
 32 - bere; ape minerale și gazoase și alte băuturi nealcoolice; băuturi din fructe și sucuri de fructe; siropuri și alte preparate pentru fabricarea băuturilor;
 33 - băuturi alcoolice (cu excepția berii);
 35 - publicitate; gestiunea afacerilor comerciale; administrare comercială; lucrări de birou.
 (531) CFE(8) 03.07.19; 05.03.13; 05.03.14; 27.05.13.

(210) **043253**
 (220) 2018.10.23
 (730) **ENCIU Cristina, MD**
 Str. Cetinii nr. 3,
 MD-2002, Chişinău, Republica Moldova
 (540)



(511) NCL(11-2018)
 35 - publicitate; gestiunea afacerilor comerciale;
 administrare comercială; lucrări de birou;
 43 - servicii de alimentație publică; servicii de
 cazare temporară.
 (531) CFE(8) 05.03.13; 05.03.14; 11.01.02; 11.03.02;
 11.03.14; 11.03.25; 22.01.15; 27.05.24; 28.05.00.

(210) **043254**
 (220) 2018.10.23
 (730) **STEȚCO Alexandru, MD**
 Bd. Mircea cel Bătrîn nr. 19, bloc 1, ap. 127,
 MD-2044, Chişinău, Republica Moldova
 (540)



(511) NCL(11-2018)
 33 - băuturi alcoolice (cu excepția berii);
 35 - publicitate; gestiunea afacerilor comerciale;
 administrare comercială; lucrări de birou.
 (531) CFE(8) 26.01.03; 27.05.07; 27.05.21.

(210) **043256**
 (220) 2018.10.23
 (730) **NOXTERLUX S.R.L., societate comercială,
 MD**
 Str. Pirogov nr. 2A,
 MD-3128, Bălți, Republica Moldova
 (540)



EcoHaine

(526) Elementele mărcii asupra cărora solicitantul
 declară că renunță la invocarea oricărui drept
 exclusiv: "EcoHaine", cu excepția executării
 grafice deosebite.
 (511) NCL(11-2018)
 25 - îmbrăcăminte, încălțăminte, articole care
 servesc la acoperirea capului;
 35 - publicitate; gestiunea afacerilor comerciale;
 administrare comercială; lucrări de birou.
 (531) CFE(8) 01.11.08; 10.03.10; 10.03.11; 18.01.19;
 24.05.01; 24.05.03; 27.05.10; 27.05.22.

(210) **043260**
 (220) 2018.10.24
 (730) **TOYOTA JIDOSHA KABUSHIKI KAISHA**
(also trading as Toyota Motor
Corporation), JP
 1, Toyota-cho, Toyota-shi, Aichi-ken, Japonia
 (540)

PROACE S

(511) NCL(11-2018)
12 - vehicule; mijloace de transport cu motor, automobile, părți și accesorii pentru toate produsele sus-menționate.

(210) **043263**
(220) 2018.10.24
(730) **EUROPEAN LIGHTING S.R.L., MD**
Bd. Mircea cel Bătrîn nr. 20/6, ap. 35,
MD-2044, Chișinău, Republica Moldova
(540)

FUCIDA

(591) Culori revendicate: albastru.
(511) NCL(11-2018)
11 - aparate de iluminat, de încălzit, de producere a vaporilor, de gătit, de refrigerare, de uscare, de ventilare, de distribuire a apei și instalații sanitare;
35 - publicitate; gestiunea afacerilor comerciale; administrare comercială; lucrări de birou.
(531) CFE(8) 27.01.05; 27.05.25; 29.01.04.

(210) **043264**
(220) 2018.10.24
(310) 017904152
(320) 2018.05.22
(330) EM
(730) **SKIS ROSSIGNOL - CLUB ROSSIGNOL, FR**
98, rue Louis Barran, 38430 SAINT-JEAN-DE-MOIRANS, Franța
(540)



(591) Culori revendicate: alb, albastru, roșu.

(511) NCL(11-2018)
09 - binoculi, busole și altimetre; aparate și instrumente științifice, nautice, geodezice, fotografice, cinematografice, optice, de cântărire, de măsurare, de semnalizare, de detectare, de control (verificare), de siguranță (salvare) și didactice; aparate pentru diagnosticare, cu excepția celor de uz medical; aparate pentru înregistrarea, transmiterea, reproducerea sunetului sau imaginilor; suporturi de înregistrări optice și magnetice; discuri acustice și optice; mașini de calcul; echipamente pentru prelucrarea informațiilor; computere; aparate de navigație GPS; telefoane; asistenți personali digitali (PDA); aparate de măsurare și de control pentru schiuri și legături de schiuri, aparate de măsurare și de control al eforturilor și vitezei în timpul schiului; sonde pentru avalanșe; gabarite (instrumente de măsură) de găurire a schiurilor și de montaj de legături; software pentru jocuri; suporturi de mouse; produse de optică; ochelari (optică); ochelari de soare; tocure pentru ochelari; măști (aparate optice) pentru practicarea de sporturi, în special pentru schi; căști de protecție pentru practicarea de sporturi; dispozitive de protecție, de uz personal, împotriva accidentelor; salopete, costume, mănuși și măști de scufundare; prelate de protecție;
18 - saci de voiaj, borsete, genți sportive, rucsacuri, sacoșe de cumpărături cu roți, rucsacuri pentru alpiniști, rucsacuri pentru munte, rucsacuri pentru camping, poșete, genți de plajă, genți pentru școlari, ghiozdane pentru școlari, huse pentru îmbrăcăminte (pentru voiaj), geamantane, genți de voiaj, truse de toaletă, serviete (marochinărie), serviete pentru școlari, valize, portchei, umbrele de ploaie, umbrele de soare, umbrele, genți, portofele pentru monede neconfectionate din metal prețios, portcarduri (marochinărie), mape pentru documente; bastoane pentru munte;
25 - îmbrăcăminte; încălțăminte; articole care servesc la acoperirea capului; tricotate; articole sportive de îmbrăcăminte; încălțăminte de sport; încălțăminte pentru schi și snowboard; mănuși (articole de îmbrăcăminte); șosete; șepci (articole de îmbrăcăminte); eșarfe; lenjerie de corp;
28 - jocuri și jucării; jocuri de cărți și de masă; aparate de gimnastică (cu excepția îmbrăcăminte, încălțăminte și a covoarelor); aparate pentru antrenament sportiv; schiuri; monoschiuri; plăci de surf; plăci de surfing pe

zăpadă; legături de schiuri și de plăci de surfing; bețe de schi; patine de gheață și cu rotile; patine cu role în linie; trotinete; sănii; învelitori pentru schiuri și plăci de surf; ghete cu patine; rachete de zăpadă; articole sportive pentru practicarea schiului, de snow-board, de tenis, de golf, planșe cu velă, de surf, de sporturi cu mingi sau baloane (cu excepția articolelor de îmbrăcăminte, articolelor de încălțăminte și covoarelor); bile pentru locuri de joacă; cotiere, genunchiere, apărătoare pentru mâini și apărătoare pentru gambă (articole de sport); console de jocuri de calculator.

(531) CFE(8) 03.07.03; 03.07.24; 21.03.09; 24.01.05; 24.01.09; 24.07.01; 24.07.23; 27.05.17; 29.01.13.

(210) **043265**
 (220) 2018.10.25
 (730) **ZELENYY OLEKSANDR, PL**
 STR. KOLEJOWA, 4, USTRZYKI DOLNE,
 38-700, POLONIA
 (540)



The logo for 'Sailor' features the word 'Sailor' in a stylized, rounded font. The letters are pink with a blue outline and a slight 3D effect. The 'S' is the largest and most prominent letter.

(526) Elementele mărcii asupra cărora solicitantul declară că renunță la invocarea oricărui drept exclusiv: "Sailor", cu excepția executării grafice deosebite.
 (591) Culori revendicate: alb, albastru de diferite nuanțe, roz de diferite nuanțe.
 (511) NCL(11-2018)
 03 - cosmetice și produse de toaletă nemedicinale; produse nemedicinale pentru îngrijirea dinților; articole de parfumerie, uleiuri esențiale; preparate pentru albit și alte substanțe pentru spălat; preparate pentru curățare, lustruire, degresare și șlefuire.
 (531) CFE(8) 27.05.02; 29.01.13.

(210) **043266**
 (220) 2018.10.25
 (730) **ZELENYY OLEKSANDR, PL**
 STR. KOLEJOWA, 4, USTRZYKI DOLNE,
 38-700, POLONIA
 (540)



The logo for 'Mega WASH' features the word 'Mega' in a large, blue, rounded font with a slight 3D effect. Below it, the word 'WASH' is written in a smaller, blue, sans-serif font. The entire logo is set against a light blue, curved background that resembles a wave or a smile.

(526) Elementele mărcii asupra cărora solicitantul declară că renunță la invocarea oricărui drept exclusiv: "Mega", "WASH", cu excepția executării grafice deosebite.
 (591) Culori revendicate: alb, albastru de diferite nuanțe.
 (511) NCL(11-2018)
 03 - cosmetice și produse de toaletă nemedicinale; produse nemedicinale pentru îngrijirea dinților; articole de parfumerie, uleiuri esențiale; preparate pentru albit și alte substanțe pentru spălat; preparate pentru curățare, lustruire, degresare și șlefuire.
 (531) CFE(8) 01.15.24; 27.05.01; 27.05.11; 29.01.12.

(210) **043267**
 (220) 2018.10.25
 (730) **iROBOT S.R.L., MD**
 Bd. Grigore Vieru nr. 16, ap.(of.) 22,
 MD-2005, Chișinău, Republica Moldova
 (540)



The logo for 'casa apei' features a stylized house icon with a water drop falling from the roof. To the right of the house, the words 'casa apei' are written in a bold, lowercase, sans-serif font. A curved line underlines the text.

- (511) NCL(11-2018)
 11 - aparate de iluminat, de încălzit, de producere a vaporilor, de gătit, de refrigerare, de uscare, de ventilare, de distribuire a apei și instalații sanitare;
 35 - publicitate; gestiunea afacerilor comerciale; administrare comercială; lucrări de birou; servicii operaționale on-line de negociere, inclusiv de operare on-line pe piețe pentru vânzătorii de produse și/sau servicii; servicii de negociere on-line în care vânzătorul afișează produsele care urmează să fie oferite spre vânzare, pentru care cererea de ofertă se face prin intermediul Internetului, pentru a facilita vânzarea produselor și serviciilor printr-o rețea de calculatoare și furnizare de feedback evaluativ și evaluări de produse și servicii ale vânzătorilor, evaluarea valorii și a prețurilor produselor și a serviciilor oferite de vânzătorii și vânzătorilor, servicii de livrare, precum și experiența globală de negociere în legătură cu acestea; servicii de publicitate, servicii de comercializare pentru terți prestate de supermarketuri, hipermarketuri, buticuri, magazine, gherete, chioșcuri și tarabe.
 (531) CFE(8) 01.15.15; 07.01.09; 07.01.24; 27.05.11.

- (210) **043268**
 (220) 2018.10.25
 (730) **iROBOT S.R.L., MD**
 Bd. Grigore Vieru nr. 16, ap.(of.) 22,
 MD-2005, Chișinău, Republica Moldova
 (540)



- (511) NCL(11-2018)
 11 - aparate de iluminat, de încălzit, de producere a vaporilor, de gătit, de refrigerare, de uscare, de ventilare, de distribuire a apei și instalații sanitare.
 (531) CFE(8) 01.15.15; 01.15.21; 27.05.09.

- (210) **043270**
 (220) 2018.10.26
 (730) **PĂDURARU Roman, MD**
 MD-5622, Hiliuți, Rîșcani, Republica Moldova
 (540)



- (511) NCL(11-2018)
 32 - bere; ape minerale și gazoase și alte băuturi nealcoolice; băuturi din fructe și sucuri de fructe; siropuri și alte preparate pentru fabricarea băuturilor;
 33 - băuturi alcoolice (cu excepția berii);
 35 - publicitate; gestiunea afacerilor comerciale; administrare comercială; lucrări de birou.
 (531) CFE(8) 05.13.07; 05.13.25; 25.01.09; 25.01.10; 26.01.18; 27.05.11; 27.05.21.

- (210) **043271**
 (220) 2018.10.26
 (730) **CHIRMICI Denis, MD**
 Str. Limbii Materne nr. 17,
 MD-5903, Fălești, Republica Moldova
 (540)

EVA

- (511) NCL(11-2018)
 33 - băuturi alcoolice (cu excepția berii).

(210) **043273**
 (220) 2018.10.24
 (730) **MEZANIN-V S.R.L., MD**
 Bd. Dacia nr. 35,
 MD-2060, Chișinău, Republica Moldova
 (540)

Compliment

(511) NCL(11-2018)
 35 - publicitate; gestiunea afacerilor comerciale;
 administrare comercială; lucrări de birou.
 (531) CFE(8) 27.05.01.

(210) **043274**
 (220) 2018.10.24
 (730) **MEZANIN-V S.R.L., MD**
 Bd. Dacia nr. 35,
 MD-2060, Chișinău, Republica Moldova
 (540)

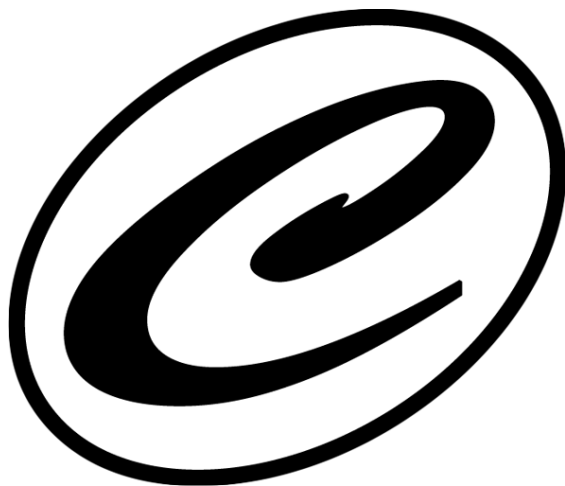

(526) Elementele mărcii asupra cărora solicitantul declară că renunță la invocarea oricărui drept exclusiv: "C", cu excepția executării grafice deosebite.
 (511) NCL(11-2018)
 35 - publicitate; gestiunea afacerilor comerciale;
 administrare comercială; lucrări de birou.
 (531) CFE(8) 26.01.18; 27.05.21.

(210) **043276**
 (220) 2018.10.26
 (730) **PEGAS S.R.L., firmă comercială de producție, MD**
 Str. Petricani nr. 174,
 MD-2059, Chișinău, Republica Moldova
 (540)



(511) NCL(11-2018)
 43 - servicii de alimentație publică.
 (531) CFE(8) 08.01.04; 08.01.06; 08.01.07; 08.01.25;
 25.03.15; 26.02.18; 26.02.19; 27.05.09; 27.05.24.

(210) **043277**
 (220) 2018.10.26
 (730) **BELOSTECINIC Andrian, MD**
 Str. Alexei Șciusev nr. 58, ap. 5,
 MD-2012, Chișinău, Republica Moldova
 (540)

L'ARTIST

(511) NCL(11-2018)
 35 - publicitate; gestiunea afacerilor comerciale;
 administrare comercială; lucrări de birou;
 41 - educație; instruire; divertisment; activități
 sportive și culturale.

(210) **043281**
 (220) 2018.10.27
 (730) **BESCHIERU Daria, MD**
 Str. Nicolae Milescu-Spătarul nr. 23, ap. 79,
 MD-2075, Chișinău, Republica Moldova

(540)

DEDEMAN

(511) NCL(11-2018)

33 - băuturi alcoolice (cu excepția berii).

(210) **043282**

(220) 2018.10.27

(730) **BESCHIERU Daria, MD**Str. Nicolae Milescu-Spătarul nr. 23, ap. 79,
MD-2075, Chișinău, Republica Moldova

(540)

CHATEAU MOLINYAC

(511) NCL(11-2018)

33 - băuturi alcoolice (cu excepția berii).

(210) **043284**

(220) 2018.10.29

(730) **SERGIU & ARIDANA S.R.L., MD**Str. Nicolae Milescu-Spătarul nr. 7/1, ap. 55,
MD-2044, Chișinău, Republica Moldova

(540)



(591) Culori revendicate: alb, roșu.

(511) NCL(11-2018)

29 - carne, pește, păsări și vânat; extracte din carne; fructe și legume conservate, congelate, uscate și fierte; jeleurii, dulcețuri, compoturi, ouă, lapte și produse lactate; uleiuri și grăsimi de uz alimentar.

(531) CFE(8) 25.01.06; 26.01.18; 26.01.19; 27.05.09; 29.01.12.

(210) **043285**

(220) 2018.10.29

(730) **PANUȘ Grigore, MD**Str. A. Ablov nr. 35, MD-2019,
Codru, Chișinău, Republica Moldova

(540)



(554) Marcă tridimensională.

(511) NCL(11-2018)

33 - băuturi alcoolice (cu excepția berii).

(531) CFE(8) 19.07.02; 19.07.10.

(210) **043286**

(220) 2018.10.29

(730) **HADJI Vladlena, MD**Str. Mira nr. 108, MD-5722,
Slobozia, Parcani, Republica Moldova

(540)

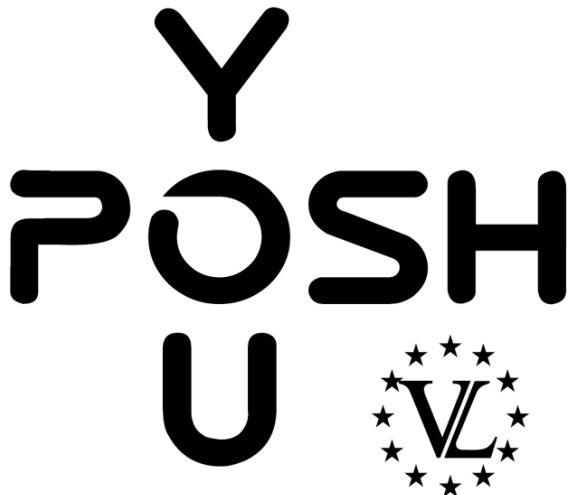

(511) NCL(11-2018)
 03 - cosmetice și produse de toaletă nemedicinale; produse nemedicinale pentru îngrijirea dinților; articole de parfumerie, uleiuri esențiale; preparate pentru albit și alte substanțe pentru spălat; preparate pentru curățare, lustruire, degresare și șlefuire;
 35 - publicitate; gestiunea afacerilor comerciale; administrare comercială; lucrări de birou.
 (531) CFE(8) 01.01.05; 01.01.06; 01.11.08; 24.13.05; 27.05.15; 27.05.22.

(210) **043287**
 (220) 2018.10.31
 (730) **CARLEVANA WINERY S.R.L., MD**
 Str. Ștefan cel Mare nr. 9, MD-6527,
 Merenii Noi, Anenii Noi, Republica Moldova
 (540)

ELENOVO MLEKO

(511) NCL(11-2018)
 33 - băuturi alcoolice (cu excepția berii).

(210) **043288**
 (220) 2018.10.31
 (730) **CARLEVANA WINERY S.R.L., MD**
 Str. Ștefan cel Mare nr. 9, MD-6527,
 Merenii Noi, Anenii Noi, Republica Moldova
 (540)

Black Raven

(511) NCL(11-2018)
 33 - băuturi alcoolice (cu excepția berii).

(210) **043289**
 (220) 2018.10.31
 (730) **CARLEVANA WINERY S.R.L., MD**
 Str. Ștefan cel Mare nr. 9, MD-6527,
 Merenii Noi, Anenii Noi, Republica Moldova

(540)

TWIST'N'GLOW

(511) NCL(11-2018)
 33 - băuturi alcoolice (cu excepția berii).

(210) **043290**
 (220) 2018.10.31
 (730) **CARLEVANA WINERY S.R.L., MD**
 Str. Ștefan cel Mare nr. 9, MD-6527,
 Merenii Noi, Anenii Noi, Republica Moldova
 (540)

Viviano

(511) NCL(11-2018)
 33 - băuturi alcoolice (cu excepția berii).

(210) **043291**
 (220) 2018.10.30
 (730) **DAAC Hermes S.A., MD**
 Str. Calea Ieșilor nr. 10,
 MD-2069, Chișinău, Republica Moldova
 (540)

VIOPARK

(511) NCL(11-2018)
 07 - mașini, mașini-unelte, scule cu acționare mecanică; motoare, cu excepția celor pentru vehiculele terestre; cuplaje și organe de transmisie, cu excepția celor pentru vehiculele terestre; instrumente agricole, altele decât cele acționate manual; incubatoare pentru ouă; mașini automate de vânzare;
 08 - scule și instrumente acționate manual; cuțițe, furculițe și linguri; arme albe, cu excepția armelor de foc; aparate de ras;

- 09 - aparate și instrumente științifice, nautice, geodezice, fotografice, cinematografice, optice, de cântărire, de măsurare, de semnalizare, de control (verificare), de siguranță (salvare) și didactice; aparate și instrumente pentru conducerea, distribuția, transformarea, acumularea, reglarea sau comanda curentului electric; aparate pentru înregistrarea, transmiterea, reproducerea sunetului sau imaginilor; suporturi de înregistrare magnetice, discuri acustice; compact-discuri, DVD-uri și alte suporturi digitale de înregistrare; mecanisme pentru aparate cu preplată; mașini înregistratoare de încasat, mașini de calcul, echipament de prelucrare a datelor, calculatoare; software de calculatoare; extintoare;
- 12 - vehicule; aparate de locomotie terestră, aeriană sau navală;
- 13 - arme de foc; muniții și proiectile; explozive; focuri de artificii;
- 14 - metale prețioase și aliajele lor; giuvaiererie, bijuterii, pietre prețioase și semiprețioase; ceasornicării și instrumente pentru măsurarea timpului;
- 18 - piele și imitații de piele; piei de animale; genți de voiaj și de transport; umbrele și umbrele de soare; bastoane; bice și articole de șelărie; zgărzi, lese și îmbrăcăminte pentru animale;
- 19 - materiale de construcție nemetalice; conducte rigide nemetalice pentru construcție; asfalt, smoală și bitum; construcții transportabile nemetalice; monumente nemetalice;
- 20 - mobilier, oglinzi, rame; containere nemetalice pentru depozitare sau transport; oase, coarne, fanoane de balenă sau sidef prelucrate sau semiprelucrate; scoici; spumă de mare; chihlimbar galben;
- 21 - ustensile și recipiente de menaj sau de bucătărie; vase de bucătărie și articole de masă, cu excepția cuțitelor, furculițelor și lingurilor; piepteni și bureți; perii, cu excepția pensulelor; materiale pentru perii; articole pentru curățare; sticlă brută sau semiprelucrată, cu excepția sticlei de construcție; articole de sticlă, articole de porțelan și faianță;
- 22 - frânghii și sfori; plase; corturi și prelate; marchize din materiale textile sau sintetice; vele; saci pentru transportul și depozitarea materialelor în vrac; materiale de capitonare, umplutură și amortizare, cu excepția hârtiei, cartonului, cauciucului sau a materialelor plastice; materiale textile fibroase brute și înlocuitori ai acestora;
- 23 - fire de uz textil;
- 24 - textile și înlocuitori de textile; lenjerie de uz casnic; draperii din materiale textile sau plastice;
- 25 - îmbrăcăminte, încălțăminte, articole care servesc la acoperirea capului;
- 26 - dantele și broderii, panglici și șireturi, nasturi, capse și copci, ace și ace cu gămălie; flori artificiale; decorațiuni pentru păr; păr fals;
- 27 - covoare, carpete, preșuri, rogojini, linoleum și alte produse pentru acoperirea podelelor; tapete murale, nu din materiale textile;
- 28 - jocuri, jucării și articole pentru joacă; aparate pentru jocuri video; articole de gimnastică și sport; decorațiuni (ornamente) pentru pomul de Crăciun;
- 33 - băuturi alcoolice (cu excepția berii);
- 36 - asigurări; afaceri financiare; afaceri monetare; afaceri imobiliare;
- 37 - construcții; reparații; servicii de instalare;
- 38 - telecomunicații;
- 40 - prelucrarea materialelor;
- 41 - educație; instruire; divertisment; activități sportive și culturale;
- 42 - servicii științifice și tehnologice, precum și servicii de cercetare și de creație, referitoare la acestea; servicii de analiză și cercetare industrială; crearea și dezvoltarea hardware și software de calculator;
- 42 - servicii științifice și tehnologice, precum și servicii de cercetare și de creație, referitoare la acestea; servicii de analiză și cercetare industrială; crearea și dezvoltarea hardware și software de calculator;
- 43 - servicii de alimentație publică; servicii de cazare temporară;
- 45 - servicii juridice; servicii de securitate pentru protecția fizică a bunurilor materiale și a persoanelor; servicii personale și sociale oferite de către terți destinate să satisfacă nevoile indivizilor.

(210) **043292**
 (220) 2018.10.30
 (730) **UNGUREANU Igori, MD**
 Str. Cahul nr. 7/1,
 MD-2005, Chișinău, Republica Moldova
 (540)

FUNNY BEARS

- (511) NCL(11-2018)
 30 - cafea, ceai, cacao și înlocuitori de cafea; orez, tapioca și sago; făină și preparate din cereale; pâine, produse de patiserie și cofetărie; înghețată comestibilă; zahăr, miere, sirop de melasă; drojdie, praf de copt; sare; muștar; oțet, sosuri (condimente); mirodenii; gheață (apă înghețată);
 35 - publicitate; gestiunea afacerilor comerciale; administrare comercială; lucrări de birou.

-
- (210) **043293**
 (220) 2018.10.30
 (730) **CHELTUIALA Radu, MD**
 Str. Independenței nr. 1a, ap. 58,
 MD-2043, Chișinău, Republica Moldova
 (540)

Street Food & Wine

- (511) NCL(11-2018)
 41 - educație; instruire; divertisment; activități sportive și culturale;
 43 - servicii de alimentație publică; servicii de cazare temporară.

-
- (210) **043297**
 (220) 2018.10.30
 (730) **BOCANCEA Iurie, MD**
 Str. Ț. Șevcenko nr. 81, bloc 3,
 MD-3300, Tiraspol, Republica Moldova
 (540)

good

- (511) NCL(11-2018)
 35 - publicitate; gestiunea afacerilor comerciale; administrare comercială; lucrări de birou;
 38 - telecomunicații.
-

- (210) **043302**
 (220) 2018.10.31
 (730) **PAROL-LORAP S.R.L., MD**
 Bd. Moscova nr. 15/2, ap. 50,
 MD-2068, Chișinău, Republica Moldova
 (540)



- (511) NCL(11-2018)
 35 - publicitate; gestiunea afacerilor comerciale; administrare comercială; lucrări de birou;
 43 - servicii de alimentație publică; servicii de cazare temporară.
 (531) CFE(8) 27.05.01; 27.05.13.

-
- (210) **043310**
 (220) 2018.11.06
 (730) **ESTATE INVEST COMPANY S.R.L., MD**
 Str. Alecu Russo nr. 15, ap. (of.) 52,
 MD-2068, Chișinău, Republica Moldova
 (540)

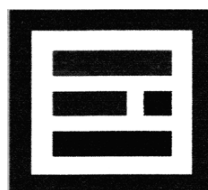

**ESTATE
 INVEST
 COMPANY**

- (511) NCL(11-2018)
- 06 - metale comune și aliajele lor; minereuri; materiale metalice pentru edificare și construcții; construcții transportabile metalice; cabluri și fire metalice neelectrice; produse de feronerie metalică; containere metalice pentru depozitare sau transport; seifuri;
- 19 - materiale de construcție nemetalice; conducte rigide nemetalice pentru construcție; asfalt, smoală și bitum; construcții transportabile nemetalice; monumente nemetalice;
- 35 - publicitate; gestiunea afacerilor comerciale; administrare comercială; lucrări de birou;
- 37 - construcții; reparații; servicii de instalare.
- (531) CFE(8) 26.04.01; 26.04.08; 26.04.18; 26.04.24; 26.07.20; 26.11.08; 27.01.02; 27.05.19.

- (210) **043312**
- (220) 2018.11.08
- (730) **SOLOMON Andrei, MD**
MD-7313, Baimaclia, Cantemir, Republica Moldova

(540)



**SOLOMON
CONSTRUCT**

- (526) Elementele mărcii asupra cărora solicitantul declară că renunță la invocarea oricărui drept exclusiv: "CONSTRUCT", cu excepția executării grafice deosebite.
- (591) Culori revendicate: portocaliu, negru.
- (511) NCL(11-2018)
- 35 - publicitate; gestiunea afacerilor comerciale; administrare comercială; lucrări de birou;
- 36 - asigurări; afaceri financiare; afaceri monetare; afaceri imobiliare;
- 37 - construcții; reparații; servicii de instalare.
- (531) CFE(8) 07.01.24; 26.03.23; 26.05.10; 26.05.11; 27.05.17; 29.01.12.

Mărci înregistrate în baza cererilor acceptate parțial

(111) **31373**
 (151) 2018.08.14
 (181) 2027.06.12
 (210) 040744
 (220) 2017.06.12
 (730) **BALABAN INTRAVEST S.R.L.,**
societate comercială, MD
 MD-5024, Gura Căinarului, Florești,
 Republica Moldova
 (540)

FRIENDS ONLY

(511) NCL(11-2017)
 30 - cafea, ceai, cacao și înlocuitori de cafea;
 orez, tapiocă și sago; făină și preparate făcu-
 te din cereale; pâine, produse de patiserie și
 cofetărie; înghețată; zahăr, miere, sirop de
 melasă; drojdie, praf de copt; sare; muștar;
 oțet, sosuri (condimente); mirodenii; gheață;
 32 - bere; ape minerale și gazoase și alte băuturi
 nealcoolice; băuturi din fructe și sucuri de
 fructe; siropuri și alte preparate pentru fabri-
 carea băuturilor.

(111) **31496**
 (151) 2018.10.15
 (181) 2027.06.07
 (210) 040730
 (220) 2017.06.07
 (730) **CUZNEȚOV Iurie, MD**
 Str. A. Șciusev nr. 17, ap. 6,
 MD-2001, Chișinău, Republica Moldova
 (540)

ЖИВИЦА

(511) NCL(11-2017)
 29 - carne, pește, păsări și vânat; extracte din
 carne; fructe și legume conservate, congela-
 te, uscate și fierte; jeleuri, dulcețuri, compo-
 turi, ouă, lapte și produse lactate; uleiuri și
 grăsimi comestibile;

30 - cafea, ceai, cacao și înlocuitori de cafea;
 orez, tapiocă și sago; făină și preparate făcu-
 te din cereale; pâine, produse de patiserie și
 cofetărie; înghețată; zahăr, miere, sirop de
 melasă; drojdie, praf de copt; sare; muștar;
 oțet, sosuri (condimente); mirodenii; gheață;
 31 - produse agricole, acvatice, horticultore și fores-
 tiere neprelucrate; cereale și semințe nepre-
 lucrate; fructe și legume proaspete, ierburi
 proaspete; plante și flori naturale; bulbi, ră-
 saduri și semințe pentru plantare; animale vii;
 alimente și băuturi pentru animale; malt;
 32 - bere; ape minerale și gazoase și alte băuturi
 nealcoolice; băuturi din fructe și sucuri de
 fructe; siropuri și alte preparate pentru fabri-
 carea băuturilor;
 33 - băuturi alcoolice (cu excepția berii).
 (531) CFE(7) 28.05.00.

(111) **31538**
 (151) 2018.09.22
 (181) 2027.06.12
 (210) 040777
 (220) 2017.06.12
 (730) **AEROFOOD S.R.L., MD**
 Bd. Dacia nr. 80/3,
 MD-2026, Chișinău, Republica Moldova
 (540)



(526) Elementele mărcii asupra cărora nu se
 extinde dreptul exclusiv: "food", cu excepția
 executării grafice deosebite.
 (591) Culori revendicate: alb, albastru, roșu.

(511) NCL(11-2017)

29 - carne, pește, păsări și vânat; extracte din carne; fructe și legume conservate, congelate, uscate și fierte; jeleuri, dulceturi, compoturi, ouă, lapte și produse lactate; uleiuri și grăsimi comestibile;

30 - tapiocă și sago; drojdie, praf de copt; sare; muștar; oțet, sosuri (condimente); mirodenii; gheață;

32 - bere; ape minerale și gazoase și alte băuturi nealcoolice; băuturi din fructe și sucuri de fructe; siropuri și alte preparate pentru fabricarea băuturilor;

33 - băuturi alcoolice (cu excepția berii);

35 - publicitate; gestiunea afacerilor comerciale; administrare comercială; lucrări de birou;

43 - servicii de alimentație publică; servicii de cazare temporară.

(531) CFE(7) 03.07.17; 26.01.05; 26.01.18; 27.05.01; 29.01.13.

(511) NCL(11-2017)

29 - carne, pește, păsări și vânat; extracte din carne; fructe și legume conservate, congelate, uscate și fierte; jeleuri, dulceturi, compoturi, ouă, lapte și produse lactate; uleiuri și grăsimi comestibile;

30 - cafea, ceai, cacao și înlocuitori de cafea; orez, tapiocă și sago; făină și preparate făcute din cereale; pâine, produse de patiserie și cofetărie; înghețată; zahăr, miere, sirop de melasă; drojdie, praf de copt; sare; muștar; oțet, sosuri (condimente); mirodenii; gheață;

31 - produse agricole, acvatice, horticole și forestiere neprelucrate; cereale și semințe neprelucrate; fructe și legume proaspete, ierburi proaspete; plante și flori naturale; bulbi, răsaduri și semințe pentru plantare; animale vii; alimente și băuturi pentru animale; malt;

33 - băuturi alcoolice (cu excepția berii).

(531) CFE(7) 02.09.01; 05.03.13; 05.03.14; 05.07.13; 26.04.18.

(111) **31539**

(151) 2018.09.22

(181) 2027.06.24

(210) 040808

(220) 2017.06.24

(730) **PROAGRO-HERMES S.R.L.,****casa de comerț, MD**

Str. Petru Rareș nr. 36, of. 128,

MD-2045, Chișinău, Republica Moldova

(540)

(111) **31540**

(151) 2018.09.22

(181) 2027.08.21

(210) 041054

(220) 2017.08.21

(730) **VITALITE-MIHAELA S.R.L., MD**

MD-4826, Ișnovăț, Criuleni,

Republica Moldova

(540)



- (511) NCL(11-2017)
- 03 - parfumerie, uleiuri esențiale, produse cosmetice nemedicinale, loțiuni nemedicinale pentru păr; produse nemedicinale pentru îngrijirea dinților;
- 08 - scule și instrumente de mână acționate manual; cuțite, furculițe și linguri; arme albe; aparate de ras;
- 11 - aparate de iluminat, de încălzit, de producere a vaporilor, de gătit, de refrigerare, de uscare, de ventilare, de distribuire a apei și instalații sanitare;
- 35 - publicitate; gestiunea afacerilor comerciale; administrare comercială; lucrări de birou;
- 44 - servicii medicale; servicii veterinare; servicii de igienă și de îngrijire a frumuseții pentru oameni sau animale; servicii de agricultură, horticultură și de silvicultură.
- (531) CFE(7) 26.04.09; 26.04.18; 26.04.24; 26.11.06; 26.11.22; 27.05.01; 27.05.07.

- (111) **31542**
 (151) 2018.09.14
 (181) 2026.06.02
 (210) 038986
 (220) 2016.06.02
 (730) **BÎRCĂ Vitalie, MD**
 Str. primar Gherman Pîntea nr. 52,
 MD-2045, Chișinău, Republica Moldova
- (540)



- (511) NCL(10-2016)
- 29 - carne, pește, pasări și vânat; extracte din carne; dulcețuri, compoturi, ouă;
- 30 - cafea, ceai, cacao și înlocuitori de cafea; orez, tapiocă și sago; făină și preparate făcute din cereale; pâine, produse de patiserie și cofetărie; înghețată; zahăr, miere, sirop de melasă; drojdie, praf de copt; sare; muștar; oțet, sosuri (condimente); mirodenii; gheață.
- (531) CFE(5) 01.15.11; 08.03.01; 26.04.18; 26.04.24; 27.05.01.

- (111) **31556**
 (151) 2018.09.24
 (181) 2027.08.16
 (210) 041003
 (220) 2017.08.16
 (730) **POPOVICI Alexandru, MD**
 Str. Alecu Russo nr. 18, ap. 2,
 MD-2044, Chișinău, Republica Moldova
- (540)

DECO ROOM | HOME GIFTS EVENTS

- (526) Elementele mărcii asupra cărora nu se extinde dreptul exclusiv: "HOME", "GIFTS", "EVENTS", cu excepția executării grafice deosebite.
- (511) NCL(11-2017)
- 35 - publicitate; gestiunea afacerilor comerciale; administrare comercială; lucrări de birou; servicii operaționale on-line de negociere, inclusiv de operare on-line pe piețe pentru vânzătorii de produse și/sau servicii; servicii de negociere on-line în care vânzătorul afișează produsele care urmează să fie oferite spre vânzare, pentru care cererea de ofertă se face prin intermediul Internetului, pentru a facilita vânzarea produselor și serviciilor printr-o rețea de calculatoare și furnizarea de feedback evaluativ, evaluări de produse și servicii oferite de vânzători, evaluarea valorilor, prețurilor produselor și a serviciilor oferite de vânzători, evaluarea performanței cumpărătorilor și vânzătorilor, servicii de livrare, precum și experiența globală de negociere în legătură cu acestea; servicii de publicitate, servicii de comercializare pentru terți prestate de supermarketuri, hipermarketuri, buticuri, magazine, gherete, chioșcuri și tarabe;

41 - educație; instruire; divertisment; activități sportive și culturale.

(531) CFE(7) 26.11.07; 27.05.10; 27.05.15.

(111) **31557**

(151) 2018.10.02

(181) 2027.05.30

(210) 040687

(220) 2017.05.30

(730) **PRODAN Gutiera, MD**

Bd. Dacia nr. 47/2, ap. 12,

MD-2043, Chișinău, Republica Moldova

(540)

VIAȚA TA

(511) NCL(11-2017)

16 - hârtie și carton; articole pentru legătorie; fotografii; papetărie și articole de birou (cu excepția mobilelor); adezivi (materiale de lipit) pentru papetărie sau menaj; materiale pentru pictură și artiști; pensule; materiale de instruire sau învățământ; folii, pelicule și pungi de plastic pentru ambalare și împachetare; caractere tipografice; clișee;

35 - publicitate; gestiunea afacerilor comerciale; administrare comercială; lucrări de birou.

(111) **31561**

(151) 2018.10.03

(181) 2027.10.30

(210) 041436

(220) 2017.10.30

(730) **RUSU Mariana, MD**

Drumul Viilor nr. 38, ap. 14,

MD-2021, Chișinău, Republica Moldova

(540)



(526) Elementele mărcii asupra cărora nu se extinde dreptul exclusiv: "PEDIATRICA", "+", cu excepția executării grafice deosebite.

(591) Culori revendicate: turcoaz, albastru, verde, roșu, alb.

(511) NCL(11-2017)

44 - servicii medicale; servicii veterinare; servicii de igienă și de îngrijire a frumuseții pentru oameni sau animale; servicii de agricultură, horticultură și de silvicultură.

(531) CFE(7) 02.07.09; 02.07.10; 02.09.01; 24.13.22; 26.01.14; 26.01.16; 27.05.01; 29.01.15.

(111) **31574**

(151) 2018.10.04

(181) 2027.09.19

(210) 041157

(220) 2017.09.19

(730) **SERBUL Dmitri, MD**

Str. Mira nr. 50, bloc 33, ap. 77,

MD-3300, Tiraspol, Republica Moldova

(540)



(526) Elementele mărcii asupra cărora nu se extinde dreptul exclusiv: "FURNITURE FACTORY", cu excepția executării grafice deosebite.

(591) Culori revendicate: alb, roșu, galben de diferite nuanțe, bordo de diferite nuanțe.

(511) NCL(11-2017)

20 - mobile, rame; containere nemetalice pentru depozitare sau transportare.

(531) CFE(7) 25.12.03; 26.04.07; 26.04.18; 26.04.24; 27.05.10; 29.01.14.

(111) **31579**
 (151) 2018.10.05
 (181) 2026.04.13
 (210) 038736
 (220) 2016.04.13
 (730) **GTRADE GROUP S.R.L., MD**
 Str. Alexandru cel Bun nr. 98,
 MD-2005, Chişinău, Republica Moldova
 (540)

WWW.PARADYZ.MD



(526) Elementele mărcii asupra cărora nu se extinde dreptul exclusiv: "SHOWROOM", "MD", cu excepția executării grafice deosebite.
 (511) NCL(10-2016)
 35 - publicitate; gestiunea afacerilor comerciale; administrare comercială; lucrări de birou.
 (531) CFE(5) 26.04.03; 26.04.09; 27.05.17.

(111) **31584**
 (151) 2018.10.05
 (181) 2027.12.12
 (210) 041667
 (220) 2017.12.12
 (730) **VINĂRIA PURCARI S.R.L.,**
întreprindere mixtă, MD
 MD-4229, Purcari, Ştefan-Vodă,
 Republica Moldova
 (540)

CUVÉE DE PURCARI

(526) Elementele mărcii asupra cărora nu se extinde dreptul exclusiv: "CUVÉE", "PURCARI".
 (511) NCL(11-2017)
 33 - băuturi alcoolice (cu excepția berii).

(111) **31594**
 (151) 2018.10.10
 (181) 2027.06.19
 (210) 040784
 (220) 2017.06.19
 (730) **EUROVO SRL, IT**
 VIA MENSA 3, LUGO, FRAZIONE S. MARIA
 IN FABRIAGO (RAVENNA), ITALIA
 (540)



(526) Elementele mărcii asupra cărora nu se extinde dreptul exclusiv: "Naturelle", cu excepția executării grafice deosebite.
 (511) NCL(11-2017)
 29 - ouă proaspete; prafuri de ouă; ouă preparate; ouă întregi fără coajă; amestecuri de ouă proaspete, congelate sau prafuri de ouă; gălbenuşuri de ouă proaspete, congelate sau sub formă de praf; albuş de ouă; lichior de ouă (non-alcoolic); înlocuitori de ouă; albumină pentru uz culinar.
 (531) CFE(7) 27.05.03; 27.05.11.

(111) **31601**
 (151) 2018.10.13
 (181) 2027.08.25
 (210) 041071
 (220) 2017.08.25
 (730) **Общество с ограниченной ответственностью "SIBERIAN HELIKOPTER", RU**
 ul. Gogolea, dom 206/2, ofis 6, 630015, g.
 Novosibirsk, Novosibirskaia oblast,
 Federația Rusă

(540)



**S I B E R I A N
H E L I K P T E R**

(526) Elementele mărcii asupra cărora nu se extinde dreptul exclusiv: "SIBERIAN", cu excepția executării grafice deosebite.

(511) NCL(11-2017)

03 - ambră (parfumerie); aromatizanți (uleiuri eterice); sprayuri pentru îmbărsăpătarea respirației; balsamuri, cu excepția celor de uz medicinal; luciu de buze; vaselină rectificată de uz cosmetic; vată de uz cosmetic; adevizi pentru uz cosmetic; apă parfumată; apă de Javel; apă de lavandă; apă de parfum; ceară pentru epilat; geluri pentru masaj, cu excepția celor de uz medicinal; heliotropină; geluri pentru albirea dinților; farduri; deodorante pentru oameni sau animale; produse pentru depilat; lemn parfumat; parfumuri; grăsimi de uz cosmetic; produse de parfumerie; motive decorative autocolante de uz cosmetic; iononă (parfumerie); creioane pentru sprâncene; creioane de uz cosmetic; adevizi pentru fixarea genelor false; adevizi pentru fixarea meșelor; balsamuri pentru păr; vopsele pentru barbă; coloranți cosmetici; creme cosmetice; creme pentru albirea pielii; fixative pentru păr; oă pentru unghii; loțiuni pentru păr; loțiuni de uz cosmetic; loțiuni după bărbierit; măști de frumusețe; uleiuri pentru parfumuri și esențe; uleiuri de uz cosmetic; uleiuri pentru toaleta personală; uleiuri eterice; uleiuri esențiale de cedru; uleiuri esențiale de lămâie; uleiuri esențiale de chitră; uleiuri de curățare; esență de bergamotă; uleiuri de gaultheria; uleiuri de iasomie; uleiuri de lavandă; uleiuri de migdale; uleiuri de trandafiri; uleiuri de terebentină pentru degresare; lapte de migdale de uz cosmetic; lapte de curățare de uz cosmetic; mosc (parfumerie);

săpunuri; săpunuri deodorante; săpunuri pentru bărbierit; săpunuri în calupuri; săpunuri nemedicinale; săpunuri antiperspirante; săpunuri antiperspirante pentru picioare; săpunuri de migdale; mentă pentru parfumerie; truse cosmetice; abțibilduri pentru decorarea unghiilor; unghii false; apă de colonie; baze pentru parfumuri de flori; bețișoare de tămâie; produse pentru îngrijirea dinților; piatră ponce; etuiuri pentru ruj; perhidrol de uz cosmetic; benzi pentru îmbărsăpătarea respirației; benzi pentru albirea dinților; ruj de buze; alifii de uz cosmetic; produse pentru bărbierit; preparate cosmetice pentru baie; preparate pentru baie, cu excepția celor de uz medical; preparate pentru îndreptarea părului; preparate pentru ondularea părului; preparate de duș pentru igiena personală sau folosite ca deodorant (produse de toaletă); preparate pentru decolorare; preparate pentru albirea articolelor din piele; produse pentru îngrijirea gurii, cu excepția celor de uz medical; preparate cosmetice pentru slăbire; preparate pentru spălarea ochilor, cu excepția celor de uz medical; produse de demachiere; preparate pentru îngrijirea unghiilor; preparate pe bază de colagen pentru uz cosmetic; preparate din aloe vera pentru uz cosmetic; produse pentru protecție solară; pudră pentru machiaj; solvenți pentru oă de unghii; soluții pentru spălături vaginale, igienă intimă sau odorizare; gene false; șervețele impregnate cu loțiuni cosmetice; șervețele impregnate cu produse de demachiere; potpuriuri parfumate; săruri pentru baie, cu excepția celor de uz medical; produse pentru fumigație (parfumuri); produse astringente de uz cosmetic; produse cosmetice pentru sprâncene; produse pentru machiaj; produse pentru bronzare (cosmetice); vopsele pentru păr; produse neutralizante pentru ondulație permanentă; produse cosmetice pentru gene; produse cosmetice pentru îngrijirea pielii; cosmetice; rimel; produse de spălare pentru igiena personală, cu excepția celor de uz medical; decoloranți de uz cosmetic; produse de toaletă; antiperspirante (produse de toaletă); produse fitocosmetice; pudră de talc pentru toaletă; tampoane de vată pentru uz cosmetic; terpenă (uleiuri esențiale); henna (vopsea cosmetică); șampoane; șampoane uscate; extracte vegetale de uz cosmetic; extracte de flori (parfumerie); esențe eterice; esențe de badian; esențe de mentă (uleiuri esențiale);

- 09 - casete pentru jocuri video; carduri de memorie pentru aparate de jocuri video; programe de calculator înregistrate; software pentru jocuri pentru calculatoare, tablete, telefoane de tip smartphone; programe de calculator (software descărcabil), inclusiv aplicații pentru tablete și telefoane de tip smartphone;
- 25 - văluri (îmbrăcăminte); bandane; lenjerie de corp; lenjerie de corp sudorifugă; berete; bluze; boa (eșarfe din pene); body-uri (lenjerie de corp); chiloți pentru bărbați (șorturi); botine; clăpări de schi; ghete pentru sport; pantaloni de călărie; pantaloni; încălțăminte de fotbal; sutiene și braziere; cizme de pâslă; gulere; gulere false; plăci de cămașă; voalete; gabardine (îmbrăcăminte); galoși; cravate; lavalieră; jambiere; ghetre; carâmbi de cizme; corsete; jerssee; veste; maiouri de corp; tricotate; tocuri; glugi (îmbrăcăminte); carcase pentru pălării; buzunare de haine; protecții pentru guler; chimono; viziere (șepci); cozoroace; colanți; combinezoane (lenjerie de corp); combinezoane (îmbrăcăminte); costume umede pentru schi nautic; corsaje (lenjerie); corsete (lenjerie de corp); costume bărbătești și taioare; costume de baie întregi; costume de bal mascat; costume de plajă; body-uri purtate de dansatori; jachete (îmbrăcăminte); bluzoane de pânză groasă; veste de pescar; egări (pantaloni); livrele; camizole; maiouri pentru sport; manșete (îmbrăcăminte); cămăși cu mânecă scurtă; mantile; jachete; măști pentru dormit; blănuri (îmbrăcăminte); mitene; mitre (articole de acoperire a capului pentru episcopi); manșoane (îmbrăcăminte); saci îmblăniți pentru picioare, neîncălziți electric; tocuri pentru încălțăminte; bavete, cu excepția celor din hârtie; etole (blănuri); pelerine pentru coafor; bentițe de protecție pentru urechi; șosete; șosete care absorb transpirația; articole de încălțăminte; încălțăminte de plajă; încălțăminte de sport; articole de îmbrăcăminte; îmbrăcăminte din hârtie; haine de stradă; confecții; îmbrăcăminte pentru automobiliști; îmbrăcăminte pentru cicliști; echipament de gimnastică; articole de îmbrăcăminte din imitație de piele; articole de îmbrăcăminte din piele; costume de ploaie; uniforme; accesorii metalice pentru încălțăminte; podoabe purtate de preoții catolici pe brațul stâng în timpul liturghiei; paltoane; chiloți de damă; haine tip parka; pelerine; mănuși (articole de îmbrăcăminte); mănuși de schi; pijamale; slipuri de baie; plastioane de cămăși; eșarfe; batiste de buzunar; rochii lungi de seară; bentițe pentru cap; jartiere; jartiere pentru șosete bărbătești; bretele de susținere pentru ciorapi; căptușeli confecționate (piese vestimentare); subrauri; tălpi pentru articole de încălțăminte; bretele pentru îmbrăcăminte; ghete; cizme cu șireturi; jersuri (pulovere); ponchouri; burtiere (lenjerie de corp); centuri din materiale textile (îmbrăcăminte); centuri cu buzunar pentru bani (îmbrăcăminte); trusouri (articole de îmbrăcăminte); dispozitive anti-alunecare pentru încălțăminte; talonete pentru ciorapi; rame pentru fixarea tălpii de față (pentru încălțăminte); sfite preoțești; cămăși; saboți (încălțăminte); sandale; sandale de baie; cizme; sarafane (rochii); sariuri; saronguri; căpute de încălțăminte; branțuri; stihare; papuci de baie; togi; tricouri (îmbrăcăminte); chiloți; pantofi; pantofi de gimnastică; papuci de casă; calote de pălării; turbane; articole pentru acoperirea capului; șorturi (îmbrăcăminte); uniformă de judo; uniformă de karate; tricouri; halate; halate de baie; jobene; bombeuri de încălțăminte; ciorapi; ciorapi care absorb transpirația; șaluri; șepci (articole de îmbrăcăminte); pălării de hârtie (îmbrăcăminte); căști de duș; căști de înot; fulare; cramioane pentru ghete de fotbal; pălării; pantaloni pentru copii (lenjerie de corp); supieuri (barete pentru fixarea sub talpă a pantalonilor); șube; espadrile; fuste; jupoane; fuste tip tenis (fuste cu pantalon scurt);
- 35 - prezentarea produselor; furnizarea unei piețe on-line pentru cumpărătorii și vânzătorii de produse și servicii; prezentarea produselor prin toate mijloacele de comunicare pentru vânzarea cu amănuntul; promovarea vânzărilor pentru terți, inclusiv servicii de vânzare angro și cu amănuntul a produselor, servicii de comercializare pentru terți prestate de magazine angro și cu amănuntul a produselor, servicii de comercializare pentru terți prestate de magazine on-line angro și cu amănuntul a produselor; prelucrarea administrativă de comenzi pentru produse; servicii de aprovizionare pentru terți (achiziții de bunuri și servicii pentru alte întreprinderi).

(531) CFE(7) 26.13.25; 27.05.19; 27.05.22.

(111) **31603**
(151) 2018.10.15
(181) 2027.10.12
(210) 041327
(220) 2017.10.12
(730) **BALABAN INTRAVEST S.R.L.,**
societate comercială, MD
MD-5024, Gura Căinarului, Florești,
Republica Moldova
(540)

(526) Elementele mărcii asupra cărora nu se extinde dreptul exclusiv: "drink", "®", cu excepția executării grafice deosebite.
(511) NCL(11-2017)
32 - bere; ape minerale și gazoase și alte băuturi nealcoolice; băuturi din fructe și sucuri de fructe; siropuri și alte preparate pentru fabricarea băuturilor.
(531) CFE(7) 05.03.13; 05.03.14; 27.03.15; 27.05.03.

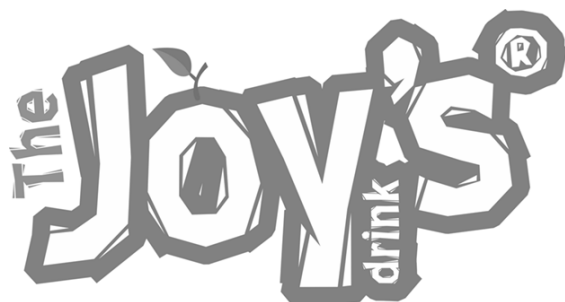

Lista certificatelor de înregistrare a mărcilor eliberate în noiembrie 2018

Se publică următoarele date: numărul curent, numărul de depozit, data de depozit, numărul de ordine al înregistrării, data înregistrării, clasele conform CIPS, titularul, codul țării conform normei ST.3 OMPI, numărul BOPI în care a fost publicată cererea de înregistrare

Nr. crt.	(210) Nr. de depozit	(220) Data de depozit	(111) Nr. înregistrării	(151) Data înregistrării	(511) Clase	(730) Titular, cod ST.3 OMPI	(441) Nr. BOPI	(450) Nr. BOPI
1	2	3	4	5	6	7	8	9
1	040145	2017.02.10	30721	2018.02.27	34	MARDAR Veronica, MD	5/2017	
2	040614	2017.05.12	30840	2018.03.29	34	MARDAR Veronica, MD	8/2017	
3	040744	2017.06.12	31373	2018.08.14	30,32	BALABAN INTRAVEST S.R.L., societate comercială, MD	7/2017	12/2018
4	041666	2017.12.12	31476	2018.09.09	33	VINĂRIA PURCARI S.R.L., întreprindere mixtă, MD	3/2018	
5	040730	2017.06.07	31496	2018.10.15	29,30,31, 32,33	CUZNEȚOV Iurie, MD	9/2017	12/2018
6	041838	2018.01.10	31529	2018.09.25	18,25	VOLIAN PRIM S.R.L., MD VOVC-BAHALI Anastasia, MD	3/2018	
7	041848	2018.01.15	31530	2018.09.22	35,43	NGUYEN SI TRUNG KY., MD	3/2018	
8	041855	2018.01.15	31531	2018.09.21	35,41	NGUYEN SI TRUNG KY., MD	3/2018	
9	041885	2018.01.24	31532	2018.09.19	05	SOLARTIUM PHARMA S.R.L., întreprindere cu capital străin, MD	3/2018	
10	041886	2018.01.24	31533	2018.09.21	05	SOLARTIUM PHARMA S.R.L., întreprindere cu capital străin, MD	3/2018	
11	041887	2018.01.24	31534	2018.09.19	05	SOLARTIUM PHARMA S.R.L., întreprindere cu capital străin, MD	3/2018	
12	041890	2018.01.19	31535	2018.09.21	34	Philip Morris Brands Sàrl, CH	3/2018	
13	041892	2018.01.19	31536	2018.09.21	05	KIMBERLY-CLARK WORLD- WIDE, INC., US	3/2018	
14	041915	2018.01.25	31537	2018.09.21	36,37	DEVELCO S.R.L., MD	3/2018	
15	040777	2017.06.12	31538	2018.09.22	29,30,32, 33,35,43	AEROFOOD S.R.L., MD	8/2017	12/2018
16	040808	2017.06.24	31539	2018.09.22	29,30,31,33	PROAGRO-HERMES S.R.L., casa de comerț, MD	8/2017	12/2018
17	041054	2017.08.21	31540	2018.09.22	03,08,11, 35,44	VITALITE-MIHAELA S.R.L., MD	10/2017	12/2018
18	038034	2015.12.10	31541	2018.09.21	09,35,37, 38,41	COJOCARU Andrian, MD	3/2016	
19	038986	2016.06.02	31542	2018.09.14	29,30	BÎRCĂ Vitalie, MD	7/2016	12/2018
20	039006	2016.06.08	31543	2018.09.06	34	INTER-TABAC S.R.L., societate comercială, MD	7/2016	
21	041804	2017.12.28	31547	2018.09.26	09,35	LUBENSCHII Alexandr, MD	3/2018	
22	041805	2017.12.29	31548	2018.09.25	35,38	SEMAFOR-ONLINE S.R.L., MD	3/2018	
23	039089	2016.06.30	31549	2018.10.01	33	STEȚCO Alexandru, MD	10/2016	
24	041664	2017.12.07	31553	2018.09.28	03,08,11,16, 35,39,41	Rakhimi Sher Khadzhi, UA	2/2018	
25	041281	2017.10.03	31554	2018.09.28	45	SAVVA Viorel, MD	11/2017	
26	041924	2018.01.29	31555	2018.09.28	29,30,32	YAYLA AGRO GIDA SANAYI VE NAKLIYAT A.Ş., TR	3/2018	
27	041003	2017.08.16	31556	2018.09.24	35,41	POPOVICI Alexandru, MD	11/2017	12/2018
28	040687	2017.05.30	31557	2018.10.02	16,35	PRODAN Gutiera, MD	7/2017	12/2018
29	041427	2017.11.02	31558	2018.10.01	10,25	LRC Products Limited, GB	2/2018	
30	041451	2017.11.06	31559	2018.10.01	10,25	LRC Products Limited, GB	2/2018	

1	2	3	4	55	6	7	8	9
31	041661	2017.12.08	31560	2018.10.01	01,05	BASF Agro B.V. Arnhem (NL) Freienbach Branch, CH	2/2018	
32	041436	2017.10.30	31561	2018.10.03	44	RUSU Mariana, MD	12/2017	12/2018
33	041814	2018.01.09	31563	2018.10.03	03	Chutraram Nemaram Gehlot, IN	4/2018	
34	041815	2018.01.09	31564	2018.10.03	03	Chutraram Nemaram Gehlot, IN	4/2018	
35	041816	2018.01.09	31565	2018.10.03	03	Chutraram Nemaram Gehlot, IN	4/2018	
36	041817	2018.01.09	31566	2018.10.03	03	Chutraram Nemaram Gehlot, IN	4/2018	
37	041840	2018.01.09	31567	2018.10.03	11,17,35	DUO-EGO S.R.L., MD	4/2018	
38	041911	2018.01.25	31568	2018.09.21	36	SEBO CREDIT S.R.L., organi- zație de microfinanțare, MD	3/2018	
39	041928	2018.01.24	31569	2018.10.03	43	AEROFOOD S.R.L., MD	4/2018	
40	041929	2018.02.01	31570	2018.10.03	35,41	CHELTUIALA Radu, MD	3/2018	
41	040953	2017.08.02	31571	2018.10.03	09	Hyundai Heavy Industries Co., Ltd., KR	9/2017	
42	041713	2017.12.12	31572	2018.10.04	29,30,35,43	BABII Stela, MD	2/2018	
43	041641	2017.12.05	31573	2018.10.03	12	GENERAL MOTORS LLC, a limited liability company organized and existing under the laws of the State of Delaware, US	2/2018	
44	041157	2017.09.19	31574	2018.10.04	20	SERBUL Dmitri, MD	12/2017	12/2018
45	041744	2017.12.14	31575	2018.10.04	03	URSU Constantin, MD	2/2018	
46	041547	2017.11.16	31576	2018.10.06	14,35,36	AS-AUR GRUP S.R.L., MD	4/2018	
47	041856	2018.01.15	31577	2018.10.06	01	NGUYEN SI TRUNG KY., MD	3/2018	
48	041879	2018.01.15	31578	2018.10.06	28,35	SOCOLOV Anatolii, MD	4/2018	
49	038736	2016.04.13	31579	2018.10.05	35	GTRADE GROUP S.R.L., MD	5/2016	12/2018
50	041420	2017.11.01	31580	2018.10.02	12	CAZACU Radu, MD	2/2018	
51	041421	2017.11.01	31581	2018.10.02	12	CAZACU Radu, MD	2/2018	
52	041595	2017.11.29	31582	2018.10.08	01,16	PALADI Oleg, MD	2/2018	
53	041396	2017.10.27	31583	2018.10.08	33	COROBAN Viorica, MD	12/2017	
54	041667	2017.12.12	31584	2018.10.05	33	VINĂRIA PURCARI S.R.L., întreprindere mixtă, MD	2/2018	12/2018
55	041877	2018.01.17	31585	2018.10.06	05	BOSNALIJEK, Pharmaceutical and Chemical Industry, Joint Stock Company, BA	4/2018	
56	041322	2017.10.12	31586	2018.10.10	28	Hasbro, Inc., US	1/2018	
57	041610	2017.11.29	31587	2018.10.10	30	SCURTU Valentin, MD	3/2018	
58	041738	2017.12.15	31588	2018.10.09	33	EURO-ALCO S.R.L., întreprindere mixtă, MD	3/2018	
59	041739	2017.12.15	31589	2018.10.09	33	EURO-ALCO S.R.L., întreprindere mixtă, MD	2/2018	
60	041762	2017.12.15	31590	2018.10.08	43	JIVIUS S.R.L., MD	2/2018	
61	041861	2018.01.17	31591	2018.10.09	35,43	BIVOL Alexandru, MD	3/2018	
62	041812	2018.01.09	31592	2018.10.09	03	Chutraram Nemaram Gehlot, IN	4/2018	
63	041813	2018.01.09	31593	2018.10.09	03	Chutraram Nemaram Gehlot, IN	4/2018	
64	040784	2017.06.19	31594	2018.10.10	29	EUROVO SRL, IT	9/2017	12/2018
65	041207	2017.09.21	31595	2018.10.11	02	POLIPRIME S.R.L., MD	11/2017	
66	042009	2018.01.25	31596	2018.10.11	36	CREDITS 2 ALL S.R.L., organizație de microfinanțare, MD	4/2018	
67	041701	2017.12.05	31597	2018.10.12	29,30,43	VRANCEAN Serghei, MD ȚOIU Valentin, MD	2/2018	
68	041733	2017.12.14	31598	2018.10.12	30,32,34,35	TARTUS Dumitru, MD	2/2018	
69	041449	2017.11.03	31599	2018.10.11	43	COJOCARU Ruslan, MD	2/2018	
70	041071	2017.08.25	31601	2018.10.13	03,09,25,35	Общество с ограниченной ответственностью "SIBERIAN HELIKOPTER", RU	11/2017	12/2018
71	041581	2017.11.23	31602	2018.10.15	16,25,29,30, 31,32,33,35, 39,41	BALABAN INTRAVEST S.R.L., societate comercială, MD	2/2018	

1	2	3	4	5	6	7	8	9
72	041327	2017.10.12	31603	2018.10.15	32	BALABAN INTRAVEST S.R.L., societate comercială, MD	2/2018	12/2018
73	041391	2017.10.26	31604	2018.10.15	34	British American Tobacco (Brands) Inc., US	12/2017	
74	041662	2017.12.10	31605	2018.10.15	34	Dunhill Tobacco of London Lim- ited, GB	3/2018	
75	041692	2017.12.13	31606	2018.10.15	34	British American Tobacco (Brands) Limited, GB	3/2018	
76	041900	2018.01.24	31644	2018.10.29	08	Public Joint-stock Company "Arnest Company", RU	3/2018	

Lista mărcilor reînnoite

Se publică următoarele date: numărul curent, numărul înregistrării reînnoite, data expirării termenului de reînnoire, clasele conform CIPS, titularul și adresa, codul țării conform normei ST.3 OMPI, numerele BOPI în care au fost publicate cererea de înregistrare a mărcii și marca înregistrată

Nr. crt.	(116) Nr. înregistrării reînnoite	(186) Data expirării reînnoirii	(511) Clase	(730) Titular și adresă, cod ST.3 OMPI	(442) Nr. BOPI	(450) Nr. BOPI
1	2	3	4	5	6	7
1	3R 79	2028.12.15	07,12	NISSAN JIDOSHA KABUSHIKI KAISHA (also trading as Nissan Motor Co., Ltd.), JP No. 2 Takaracho, Kanagawa-ku, Yokohama- shi, Kanagawa-ken, Japonia		6/1994
2	3R 86	2028.12.28	12	NISSAN JIDOSHA KABUSHIKI KAISHA (also trading as Nissan Motor Co., Ltd.), JP No. 2 Takaracho, Kanagawa-ku, Yokohama- shi, Kanagawa-ken, Japonia		6/1994
3	3R 112	2028.12.15	07,12	NISSAN JIDOSHA KABUSHIKI KAISHA (also trading as Nissan Motor Co., Ltd.), JP No. 2 Takaracho, Kanagawa-ku, Yokohama- shi, Kanagawa-ken, Japonia		6/1994
4	2R 6659	2028.05.11	09	DE LA RUE HOLDINGS LIMITED, GB De La Rue House, Jays Close, Viables, Basingstoke, Hampshire RG22 4BS, Regatul Unit	4/1999	10/1999
5	2R 6692	2027.05.21	30,32,35,42	Starbucks Corporation, US 2401 Utah Avenue South, Seattle, Washington 98134, Statele Unite ale Americii	10/1998 5/1999	10/1999
6	2R 6874	2028.12.17	12	TOYOTA JIDOSHA KABUSHIKI KAISHA (also trading as TOYOTA MOTOR CORPORATION), JP 1, TOYOTA-CHO, TOYOTA-SHI, AICHI-KEN, JAPONIA	7/1999	12/1999
7	2R 6876	2028.12.17	12	TOYOTA JIDOSHA KABUSHIKI KAISHA (also trading as TOYOTA MOTOR CORPORATION), JP 1, TOYOTA-CHO, TOYOTA-SHI, AICHI-KEN, JAPONIA	7/1999	12/1999
8	2R 6905	2028.11.04	05	MEDA AB, SE Pipers Väg 2A, Box 906, SE-170 09 Solna, Suedia	7/1999	1/2000
9	2R 6936	2028.09.30	03	THE POLO/LAUREN COMPANY, L.P., US 650 Madison Avenue NEW YORK, N.Y. 10022, Statele Unite ale Americii	8/1999	2/2000
10	2R 6953	2029.01.04	09,39	United Parcel Service of America, Inc., US 55 Glenlake Parkway, NE, Atlanta, Georgia 30328, Statele Unite ale Americii	8/1999	1/2000

1	2	3	4	5	6	7
11	2R 7178	2028.11.19	19,27	TARKETT AKTIEBOLAG, SE 372 81 Ronneby, Suedia	7/1999	4/2000
12	2R 7262	2028.11.25	09,16,28,41	LEGO Juris A/S, DK DK-7190 BILLUND, Danemarca	11/1999	5/2000
13	2R 7663	2028.10.22	09,35,36,38	Bank of America Corporation, corporația statului Delaware, US 100 North Tryon Street, Charlotte, NC 28255, Statele Unite ale Americii	6/2000	12/2000
14	2R 8150	2028.10.22	09,35,36,38	Bank of America Corporation, corporația statului Delaware, US 100 North Tryon Street, Charlotte, NC 28255, Statele Unite ale Americii	4/2001	9/2001
15	R 17147	2027.09.07	19	SUPRATEN S.A., MD Str. Petricani nr. 84, MD-2059, Chișinău, Republica Moldova	6/2008	11/2008
16	R 17387	2027.09.17	19	SUPRATEN S.A., MD Str. Petricani nr. 84, MD-2059, Chișinău, Republica Moldova	8/2008	1/2009
17	R 18077	2027.08.14	30,35,43	Starbucks Corporation, US 2401 Utah Avenue South, Seattle, Washington 98134, Statele Unite ale Americii	1/2009	6/2009
18	R 18634	2028.09.10	05	Alkermes, Inc., a Pennsylvania Corporation, US 852 Winter Street, Waltham, MA 02451, Statele Unite ale Americii	12/2008	10/2009
19	R 18752	2028.07.18	06	United States Steel Corporation, US 600 Grant Street, Pittsburgh, Pennsylvania 15219, Statele Unite ale Americii	12/2008	11/2009
20	R 18778	2028.10.24	03,05,35	DMITRIEVA Olga, MD Str. V. Dokucaev nr. 2, ap. 65, MD-2028, Chișinău, Republica Moldova	1/2009	11/2009
21	R 18789	2028.10.29	45	PORCESCU Roman, MD Str. București nr. 111, ap. 2, MD-2012, Chișinău, Republica Moldova	1/2009	11/2009
22	R 18855	2028.10.31	19	CECAN Veaceslav, MD Str. Pavel Boțu nr. 8, MD-2036, Chișinău, Republica Moldova	1/2009	12/2009
23	R 18864	2028.06.03	09,38,41	DISCOVERY COMMUNICATIONS, LLC, US One Discovery Place, Silver Spring, Maryland 20910, Statele Unite ale Americii	12/2008	12/2009
24	R 18873	2028.10.24	03,05,35	DMITRIEVA Olga, MD Str. V. Dokucaev nr. 2, ap. 65, MD-2028, Chișinău, Republica Moldova	1/2009	12/2009
25	R 18956	2028.10.20	35,43	OLD CITY SUMMER HALL S.R.L., întreprindere mixtă, MD Str. Armenească nr. 24, bloc 2, MD-2012, Chișinău, Republica Moldova	1/2009	12/2009
26	R 19003	2028.12.01	41,42,45	Centrul Tehnic pentru Securitate Industrială și Certificare S.R.L., MD Str. Serghei Lazo nr. 48, MD-2004, Chișinău, Republica Moldova	2/2009	12/2009
27	R 19023	2028.10.24	03,05,35	DMITRIEVA Olga, MD Str. V. Dokucaev nr. 2, ap. 65, MD-2028, Chișinău, Republica Moldova	1/2009	12/2009
28	R 19024	2028.10.24	03,05,35	DMITRIEVA Olga, MD Str. V. Dokucaev nr. 2, ap. 65, MD-2028, Chișinău, Republica Moldova	1/2009	12/2009
29	R 19025	2028.10.24	03,05,35	DMITRIEVA Olga, MD Str. V. Dokucaev nr. 2, ap. 65, MD-2028, Chișinău, Republica Moldova	1/2009	12/2009
30	R 19031	2028.09.26	30	PT Indofood Sukses Makmur Tbk, ID Sudirman Plaza - Indofood Tower 27th/FI., Jl. Jend. Sudirman Kav. 76-78, Jakarta Selatan, Indonezia	1/2009	12/2009

1	2	3	4	5	6	7
31	R 19033	2028.10.16	05	MacDermid Agricultural Solutions Holdings B.V., US 245 Freight Street, Waterbury, Connecticut 06702, Statele Unite ale Americii	1/2009	12/2009
32	R 19034	2028.10.16	05	MacDermid Agricultural Solutions Holdings B.V., US 245 Freight Street, Waterbury, Connecticut 06702, Statele Unite ale Americii	1/2009	12/2009
33	R 19037	2028.10.28	31,35,41,44	ȘCERIȚA Olga, MD Str. Gh. Grișan nr. 4, MD-2019, Chișinău, Republica Moldova	1/2009	11/2009
34	R 19065	2028.10.31	16,35,38,42	VARO-INFORM S.R.L., MD Str. Gheorghe Tudor nr. 2B, MD-2028, Chișinău, Republica Moldova	1/2009	1/2010
35	R 19124	2028.10.16	33	CHATEAU VARTELY S.R.L., întreprindere mixtă, MD Str. Eliberării nr. 170/b, MD-3501, Orhei, Republica Moldova	1/2009	1/2010
36	R 19137	2028.10.15	01,03,04,08, 09,11,12,21	COMPAGNIE GENERALE DES ETABLISSEMENTS MICHELIN, FR 23, Place des Carmes-Déchaux, 63000 CLERMONT-FERRAND, Franța	2/2009	1/2010
37	R 19138	2028.10.15	01,03,04,08, 09,11,12,21	COMPAGNIE GENERALE DES ETABLISSEMENTS MICHELIN, FR 23, Place des Carmes-Déchaux, 63000 CLERMONT-FERRAND, Franța	2/2009	1/2010
38	R 19159	2028.12.18	24,35	BENDERSCAIA TECSTILINO-TCAȚCAIA FABRICA, societate pe acțiuni de tip închis, MD Str. Lenin nr. 21, MD-3200, Bender, Republica Moldova	3/2009	1/2010
39	R 19160	2028.12.18	24,35	BENDERSCAIA TECSTILINO-TCAȚCAIA FABRICA, societate pe acțiuni de tip închis, MD Str. Lenin nr. 21, MD-3200, Bender, Republica Moldova	3/2009	1/2010
40	R 19192	2028.11.04	05	POLICHEM S.A., LU 50, Val Fleuri, L-1526, Luxemburg	1/2009	1/2010
41	R 19314	2028.10.24	05,29	B.S.A. International, company organized under the laws of Belgium, BE 42 F Rue des Vétérinaires - 1070 Anderlecht, Belgia	3/2009	2/2010
42	R 19340	2028.12.15	33	CHATEAU VARTELY S.R.L., întreprindere mixtă, MD Str. Eliberării nr. 170/b, MD-3501, Orhei, Republica Moldova	3/2009	2/2010
43	R 19358	2028.12.01	05,35	STADA Arzneimittel AG, DE Stadastrasse 2-18, 61118 Bad Vilbel, Germania	3/2009	2/2010
44	R 19359	2028.12.01	05,35	STADA Arzneimittel AG, DE Stadastrasse 2-18, 61118 Bad Vilbel, Germania	3/2009	2/2010
45	R 19360	2028.12.01	05,35	STADA Arzneimittel AG, DE Stadastrasse 2-18, 61118 Bad Vilbel, Germania	3/2009	2/2010
46	R 19446	2028.10.24	03,05,35	DMITRIEVA Olga, MD Str. V. Dokuceaev nr. 2, ap. 65, MD-2028, Chișinău, Republica Moldova	1/2009	3/2010
47	R 19448	2028.10.24	03,05,35	DMITRIEVA Olga, MD Str. V. Dokuceaev nr. 2, ap. 65, MD-2028, Chișinău, Republica Moldova	1/2009	3/2010
48	R 19459	2029.01.28	11,20,35,37	NEOSTIL S.R.L., MD Bd. Moscova nr. 7, bloc 1, ap. 20, MD-2068, Chișinău, Republica Moldova	4/2009	3/2010

1	2	3	4	5	6	7
49	R 19605	2028.05.12	43	McDonald's Corporation, US 110 N. Carpenter Street, Chicago, Illinois 60607, Statele Unite ale Americii	6/2009	4/2010
50	R 19621	2028.12.01	05,35	STADA Arzneimittel AG, DE Stadastrasse 2-18, 61118 Bad Vilbel, Germania	3/2009	4/2010
51	R 19636	2029.01.27	05	ASTELLAS PHARMA INC, JP 3-11, Nihonbashi-Honcho 2-chome, Chuo-ku, Tokyo 103-8411, Japonia	6/2009	4/2010
52	R 19637	2029.02.27	05	ASTELLAS PHARMA INC, JP 3-11, Nihonbashi-Honcho 2-chome, Chuo-ku, Tokyo 103-8411, Japonia	6/2009	4/2010
53	R 19693	2028.09.11	05	"FERON" S.R.L., RU 125424, Moscova, Volokolamskoe șosse, 73, Federația Rusă	12/2008	5/2010
54	R 19836	2027.08.14	32	Starbucks Corporation, US 2401 Utah Avenue South, Seattle, Washington 98134, Statele Unite ale Americii	12/2008	8/2010
55	R 19921	2029.04.24	12	TECHKING TIRES LIMITED, CN Room 1908, Building 2, Tianbao International Business Center, No. 61, Haier Road, Qingdao, China	7/2009	7/2010
56	R 19968	2029.02.24	02,03,19	Loba GmbH & Co. KG, DE Leonberger Strasse 56-62, 71254 Ditzingen, Germania	5/2009	8/2010
57	R 20169	2028.11.21	38,41	CAZAC Liliana, MD Str-la 1 Colinei nr. 14, MD-2019, Codru, Chișinău, Republica Moldova	4/2009	10/2010
58	R 20404	2029.03.18	09,11	MOLDOVAN Eugeniu, MD Str. Păcii nr. 10, MD-5001, Florești, Republica Moldova	8/2009	11/2010
59	R 20431	2028.10.28	32	BARZA NEAGRĂ GRUP S.R.L., întreprindere cu capital străin, MD MD-6429, Iurceni, Nisporeni, Republica Moldova	1/2009	12/2010
60	R 20451	2029.02.24	02	VALPAINT S.p.A., IT Via dell' Industria 80 - 60020 POLVERGI (AN), Italia	6/2009	12/2010
61	R 20898	2028.10.02	07,08,09, 18,20	Hoffmann GmbH Qualitätswerkzeuge, DE Haberlandstr. 55, D-81241, München, Germania	2/2009	1/2012
62	R 22081	2028.12.04	09	GP Global Marketing Corporation, KY P.O. Box 309, Uglan House, Grand Cayman, KY1-1104, Insulele Caimane	3/2009	2/2012
63	R 26257	2028.10.26	29	HUTESA AGROALIMENTARIA, S.A., ES Ctra. Nacional 334, Km. 136 E-29520 FUENTE DE PIEDRA, MALAGA, Spania		12/2014

IV

Indicații geografice, denumiri de origine, specialități tradiționale garantate / Geographical indications, appellations of origin, traditional specialties guaranteed

Protecția juridică a indicațiilor geografice, a denumirilor de origine și a specialităților tradiționale garantate pe teritoriul Republicii Moldova se asigură în temeiul înregistrării lor la AGEPI, în modul stabilit de Legea nr. 66-XVI din 27.03.2008 privind protecția indicațiilor geografice, denumirilor de origine și specialităților tradiționale garantate, sau în baza tratatelor internaționale, inclusiv a acordurilor bilaterale, la care Republica Moldova este parte.

Înregistrarea denumirii de origine sau a indicației geografice generează apariția dreptului de utilizare a acestora. Denumirea de origine și indicația geografică înregistrate nu pot fi cesionate, licențiate și nu pot face obiectul unor drepturi reale.

Orice persoană fizică sau juridică din aria geografică corespunzătoare care produce și/sau prelucrează, și/sau prepară produse în conformitate cu prevederile caietului de sarcini pentru o denumire de origine protejată sau pentru o indicație geografică protejată poate depune la AGEPI o cerere privind acordarea dreptului de utilizare a acesteia.

În prezenta Secțiune se publică: datele privind cererile de înregistrare a indicațiilor geografice, denumirilor de origine, specialităților tradiționale garantate; indicațiile geografice, denumirile de origine și specialitățile tradiționale garantate cărora li s-a acordat protecție pe teritoriul Republicii Moldova; cererile privind acordarea dreptului de utilizare pentru o denumire de origine protejată sau pentru o indicație geografică protejată; datele privind acordarea dreptului de utilizare pentru o denumire de origine protejată sau pentru o indicație geografică protejată; datele privind reînnoirea dreptului de utilizare pentru o denumire de origine protejată sau pentru o indicație geografică protejată; listele indicațiilor geografice ale Uniunii Europene propuse spre protecție în Republica Moldova în baza Acordului între Republica Moldova și Uniunea Europeană privind protecția indicațiilor geografice ale produselor agricole și alimentare.

Legal protection of geographical indications, appellations of origin and traditional specialties guaranteed in the Republic of Moldova shall be afforded on the basis of registration with the AGEPI, as established by Law No. 66-XVI of 27.03.2008 on the Protection of Geographical Indications, Appellations of Origin and Traditional Specialties Guaranteed, or under international treaties, including bilateral agreements, to which the Republic of Moldova is party.

Registration of an appellation of origin or a geographical indication generates the right to use thereof. A registered appellation of origin or a geographical indication may not be assigned, licensed and it may not form a subject matter of any real rights.

Any natural or legal person from the respective geographical area, who produces and/or processes and/or prepares products conforming to the specification for a protected appellation of origin or protected geographical indication, shall be entitled to apply to AGEPI, seeking to be granted the right to use it.

In this Section shall be published: data on applications for registration of geographical indications, appellations of origin, traditional specialties guaranteed; geographical indications, appellations of origin and traditional specialties guaranteed that have been granted protection in the Republic of Moldova; requests for grant of the right to use a protected appellation of origin or a protected geographical indication; data on grant of the right to use a protected appellation of origin or a protected geographical indication; data on renewal of the right to use a protected appellation of origin or a protected geographical indication; the Lists of Geographical Indications of the European Union proposed for protection in the Republic of Moldova on the bases of the Agreement between the Government of the Republic of Moldova and the European Union on the Protection of Geographical Indications for Agricultural Products and Foodstuffs.

Lista indicațiilor geografice sau a denumirilor de origine înregistrate

Se publică următoarele date: numărul curent, numărul și data de depozit, numărul de ordine și data înregistrării, indicația geografică protejată (IGP)/denumirea de origine protejată (DOP), clasa/produsul, solicitantul, codul țării conform normei ST.3 OMPI, numărul BOPI în care a fost publicată cererea de înregistrare

Nr. crt.	Nr. și data de depozit	Nr. și data înregistrării	IGP/DOP	Clasa/produsul	Solicitant, cod ST.3 OMPI	Nr. BOPI
1	IG-009 2017.10.09	IG-8 2018.11.06	IGP EMILIA / DELL'EMILIA	33 - vin cu indicație geografică protejată.	CONSORZIO TUTELA VINI EMILIA, IT Viale Virgilio 55, CAP 41123, Modena, Italia	4/2018

V

Design industrial / Industrial design

Protecția juridică a desenelor și modelelor industriale în Republica Moldova se asigură în modul stabilit de Legea nr. 161-XVI din 12 iulie 2007 privind protecția desenelor și modelelor industriale.

Cererea de înregistrare a desenului sau modelului industrial se depune la AGEPI, personal sau prin reprezentant, de către persoana care dispune de dreptul asupra desenului sau modelului industrial. Cererea trebuie să conțină documentele prevăzute la art. 32(1), (2) din Lege.

În prezenta Secțiune se publică datele referitoare la cererile de înregistrare a DMI, în special datele bibliografice cu indicarea produsului și reprezentările DMI; datele privind DMI înregistrate; datele privind DMI reînnoite; datele privind DMI înregistrate și cele reînnoite în Republica Moldova conform Aranjamentului de la Haga.

Desenele și modelele industriale înregistrate și reînnoite conform Aranjamentului de la Haga, la care Republica Moldova este parte, se publică în Buletinul de Desene și Modele Internaționale ("Bulletin des dessins et modes internationaux / International Designs Bulletin / Boletín de Dibujos y Modelos Internacionales"). Buletinul include atât datele bibliografice în limbile franceză, engleză și spaniolă, cât și reproducerile desenelor și modelelor industriale înregistrate și este expus pe Internet pe site-ul OMPI, accesibil publicului. În BOPI se publică listele acestor desene și modele industriale înregistrate în Republica Moldova, aranjate în ordinea numerelor de înregistrare internațională și a claselor CIDMI, precum și ale celor reînnoite în Republica Moldova, aranjate în ordinea numerelor de înregistrare internațională.

Ponderea semantică a părții verbale ce se conține în desenele sau modelele industriale nu se protejează.

Legal protection of industrial designs in the Republic of Moldova is provided in the mode established by Law No. 161-XVI of July 12, 2007 on the Protection of Industrial Designs.

The industrial design application shall be filed with the AGEPI, in person or through a representative, by the person to whom the right to the industrial design belongs. The application shall contain the documents provided for in Art. 32(1), (2) of the Law.

In this Section shall be published data on ID registration applications, especially bibliographic data indicating the product and ID representations; data on registered ID; data on renewed ID; data on ID registered and renewed in the Republic of Moldova under the Hague Agreement.

Industrial designs registered and renewed under the Hague Agreement, to which the Republic of Moldova is party, shall be published in the Bulletin des dessins et modes internationaux / International Designs Bulletin / Boletín de Dibujos y Modelos Internacionales. The Bulletin comprises both bibliographic data in French, English and Spanish and registered industrial design reproductions and is exposed over the Internet on the WIPO site, accessible to the public. In BOPI shall be published the lists of industrial designs registered in the Republic of Moldova, arranged in the order of international registration numbers and ICID classes, as well as of those renewed in the Republic of Moldova, arranged in the order of international registration numbers.

The semantic portion of the verbal part contained in the industrial designs is not protected.

**CODURILE INID PENTRU IDENTIFICAREA DATELOR BIBLIOGRAFICE
REFERITOARE LA DESENE ȘI MODELE INDUSTRIALE, CONFORM NORMEI ST. 80 OMPI**

**LIST OF INID CODES CONCERNING BIBLIOGRAPHIC DATA RELATING
TO INDUSTRIAL DESIGNS, ACCORDING TO WIPO STANDARD ST. 80**

- (11) Numărul certificatului
Number of the certificate
- (15) Data înregistrării
Date of the registration
- (18) Data prevăzută de expirare a termenului de valabilitate a înregistrării
Expected expiration date of the registration
- (20) Numărul desenului și modelului industrial
Number of the industrial design
- (21) Numărul de depozit
Number of the application
- (22) Data de depozit
Date of filing of the application
- (23) Data priorității de expunere
Date of the exhibition priority
- (28) Numărul de desene și modele industriale
Number of industrial designs
- (30) Date referitoare la prioritate conform Convenției de la Paris
Data relating to priority under the Paris Convention
- (31) Numărul cererii prioritare
Number of the priority application
- (32) Data de depozit a cererii prioritare
Date of filing of the priority application
- (33) Țara cererii prioritare, codul conform normei ST. 3 OMPI
Country of the priority application, code according to WIPO Standard ST. 3
- (43) Data publicării cererii de înregistrare a desenului și modelului industrial
Date of publication of the application for the registration of the industrial design
- (44) Data publicării hotărârii de înregistrare a desenului și modelului industrial
Date of publication of the decision on registration of the industrial design
- (45) Data publicării certificatului
Date of publication of the certificate
- (46) Data de expirare a termenului de amânare a publicării
Date of expiration of deferment
- (51) Clasificarea internațională a desenelor și modelelor industriale (clasa și subclasa Clasificării de la Locarno)
International Classification for Industrial Designs (classes and subclasses of the Locarno Classification)
- (54) Indicarea produsului
Designation of product
- (55) Reprezentarea desenului și modelului industrial
Reproduction of the industrial design
- (57) Culorile revendicate
Indication of colors claimed

- (62) Numărul cererii divizionare
Number of the divisional application
- (71) Numele/denumirea și adresa solicitantului (solicitanților), codul țării conform normei ST. 3 OMPI
Name and address of the applicant(s), code of the country according to WIPO Standard ST. 3
- (72) Numele autorului (autorilor), codul țării conform normei ST. 3 OMPI
Name of the author(s), code of the country according to WIPO Standard ST. 3
- (73) Numele/denumirea și adresa titularului (titularilor), codul țării conform normei ST. 3 OMPI
Name and address of the owner(s), code of the country according to WIPO Standard ST. 3
- (74) Numele mandatarului autorizat
Name of the patent attorney
- (80) Datele de depozit internațional conform Aranjamentului de la Haga
Data related to the international registration of industrial designs under the Hague Agreement

**CODURILE OMPI PENTRU CODIFICAREA TITLURILOR INFORMAȚIILOR
REFERITOARE LA DESENE ȘI MODELE INDUSTRIALE, PUBLICATE
ÎN BULETINUL OFICIAL DE PROPRIETATE INTELECTUALĂ CONFORM NORMEI ST. 17**

**WIPO CODES ON CODING OF HEADINGS OF ANNOUNCEMENTS CONCERNING
INDUSTRIAL DESIGNS PUBLISHED IN THE OFFICIAL BULLETIN OF INTELLECTUAL
PROPERTY IN ACCORDANCE WITH THE STANDARD ST. 17**

- BA1L** Cereri de înregistrare a desenelor și modelelor industriale publicate
Applications for the registration of published industrial designs
- FF4L** Lista desenelor și modelelor industriale înregistrate
List of registered industrial designs
- FF4L** Lista desenelor și modelelor industriale înregistrate, aranjate în ordinea numerelor de înregistrare (semestrial)
List of registered industrial designs, grouped according to the numerical index (half-yearly)
- FF4L** Lista desenelor și modelelor industriale înregistrate, aranjate în ordinea claselor CIDMI (semestrial)
List of registered industrial designs, grouped in accordance with the ICID classes (half-yearly)
- FA9L** Lista desenelor și modelelor industriale retrase
List of withdrawn industrial designs
- FC4L** Lista desenelor și modelelor industriale respinse
List of rejected industrial designs
- FG4L** Lista certificatelor de înregistrare a desenelor și modelelor industriale eliberate
List of issued industrial design certificates
- FG4L** Lista desenelor și modelelor industriale înregistrate în Republica Moldova conform Aranjamentului de la Haga, aranjate în ordinea numerelor de înregistrare internațională (lunar, semestrial)
List of industrial designs registered under the Hague Agreement, grouped in accordance with international numerical index (monthly, half-yearly)
- FG4L** Lista desenelor și modelelor industriale înregistrate în Republica Moldova conform Aranjamentului de la Haga, aranjate în ordinea claselor CIDMI (lunar, semestrial)
List of industrial designs registered under the Hague Agreement, grouped in accordance with the ICID classes (monthly, half-yearly)

ND4L Lista desenelor și modelelor industriale reînnoite

List of renewed industrial designs

ND4L Lista desenelor și modelelor industriale reînnoite în Republica Moldova conform Aranjamentului de la Haga

List of industrial designs renewed under the Hague Agreement

FC9L Lista desenelor și modelelor industriale respinse în Republica Moldova conform Aranjamentului de la Haga, aranjate în ordinea numerelor de înregistrare internațională

List of industrial designs rejected in the Republic of Moldova according to the Hague Agreement, grouped in accordance with international numerical order

MK4L Lista certificatelor de înregistrare a desenelor și modelelor industriale al căror termen de valabilitate a expirat (inclusiv termenul de grație)

List of industrial design certificates the term of validity of which has expired (including the grace period)

NF4L Lista certificatelor de înregistrare a desenelor și modelelor industriale revalidate

List of revalidated industrial design certificates

BA1L Cereri de înregistrare a desenelor și modelelor industriale / Applications for registration of industrial designs

Orice persoană interesată are dreptul să depună la AGEPI opoziții sau observații motivate împotriva înregistrării desenelor sau modelelor industriale în termen de 3 luni de la data publicării acestor cereri în BOPI, dacă este îndeplinită cel puțin una din condițiile prevăzute la art. 26(1) din Legea nr. 161-XVI din 12 iulie 2007 privind protecția desenelor și modelelor industriale.

Cererile de înregistrare a desenelor/modelelor industriale se publică în BOPI în ordinea claselor conform Clasificării de la Locarno.

Any person concerned may file with the AGEPI reasoned oppositions or observations against registration of industrial designs within 3 months following the date of publication of those applications in BOPI, if at least one of the conditions set forth in Art. 26(1) of the Law No. 161-XVI of July 12, 2007 on the Protection of Industrial Designs has been met.

The applications for registration of the industrial designs shall be published in BOPI in the order of classes in accordance with the Locarno Classification.

(51) **LOC (11) Cl. 06-01, 03**

(21) f 2018 0055

(22) 2018.09.19

(28) 2

(57) Culori revendicate: modelul 1 - galben, cafeniu, negru;

modelul 2 - galben, cafeniu, negru

(71) ALOHA PUNDU S.R.L., MD

Str. Cetatea Albă nr. 134, ap.15,

MD-2002, Chișinău, Republica Moldova

(54) **Scaun, masă**

(55)



1.1



1.2



1.3



2.1

(21) f 2018 0055



2.2



2.3

(51) **LOC (11) Cl. 09-03**

(21) f 2018 0057

(22) 2018.10.22

(28) 1

(71) BUCURIA DULCE S.R.L., MD
Str. Mesager nr. 5, bloc 2, ap. 207,
MD-2069, Chişinău, Republica Moldova

(72) ZMUNCILA Ion, MD

(54) **Cutie**

(55)



1.1

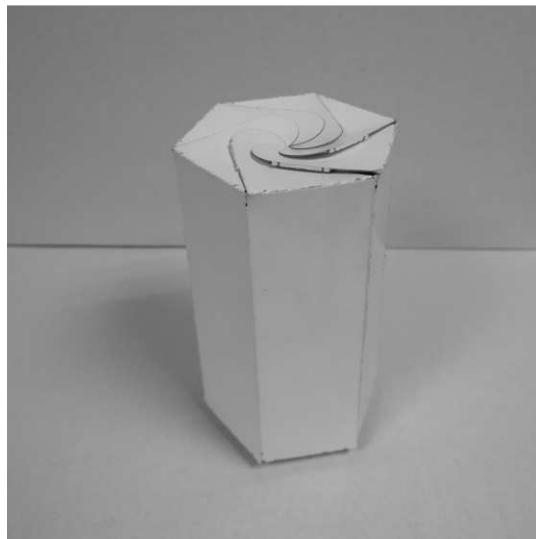

1.2

(21) f 2018 0057

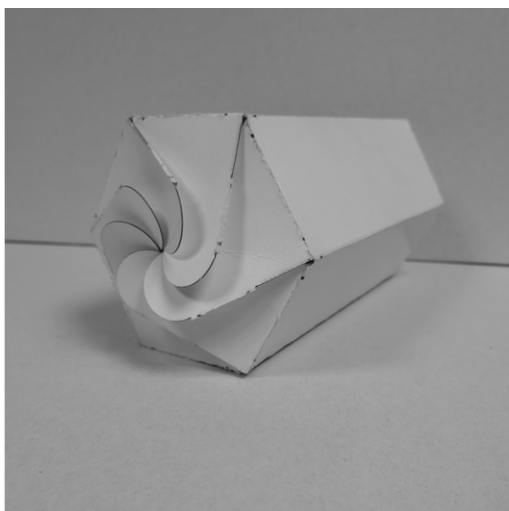

1.3

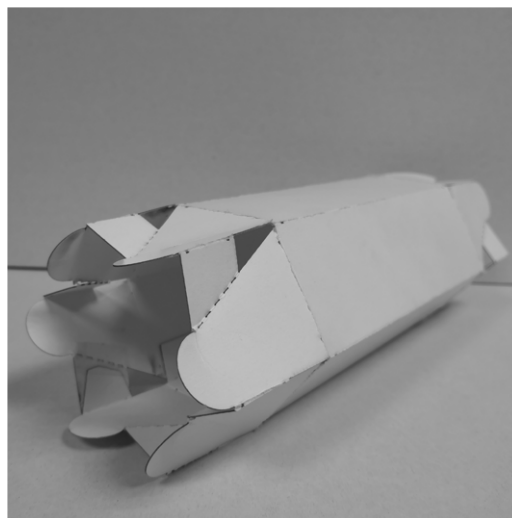

1.4

(51) **LOC (11) Cl. 09-05**

(21) f 2018 0041

(22) 2018.06.28

(28) 7

(57) Culori revendicate: modelul 1 - alb, roșu, verde, auriu;
 modelul 2 - alb, auriu, roșu, verde, maro;
 modelul 3 - alb, negru, roșu, verde, auriu;
 modelul 4 - alb, negru, roșu, verde, auriu;

modelul 5 - alb, negru, roșu, verde, maro;

modelul 6 - alb, negru, roșu, verde, auriu;

modelul 7 - alb, negru, roșu, verde, auriu

(71) PRODUSE DE FAMILIE S.R.L., MD
 Str. Cetatea Albă nr. 176, MD-2002,
 Chișinău, Republica Moldova

(74) COTRUȚA Leonid

(54) **Grafică pentru ambalaje**

(55)

Remarcă: ponderea semantică a părții verbale nu se protejează



1



2

(21) f 2018 0041



(51) **LOC (11) CI. 19-08**

(21) f 2018 0039

(22) 2018.06.25

(28) 2

(71)(72) MÎRZA Ghenadie, MD

Str. Alecu Russo nr. 55, ap. 292,

MD-2044, Chişinău,

Republica Moldova

(54) **Tag-uri de proximitate**

(55)



1.1

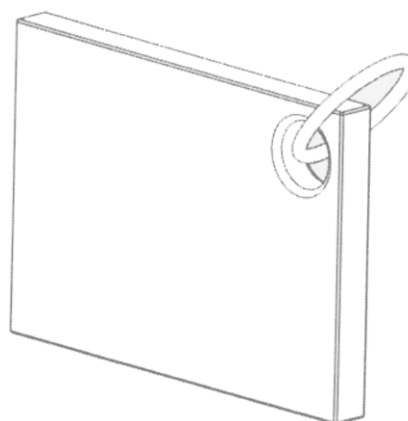

1.2

(21) f 2018 0039

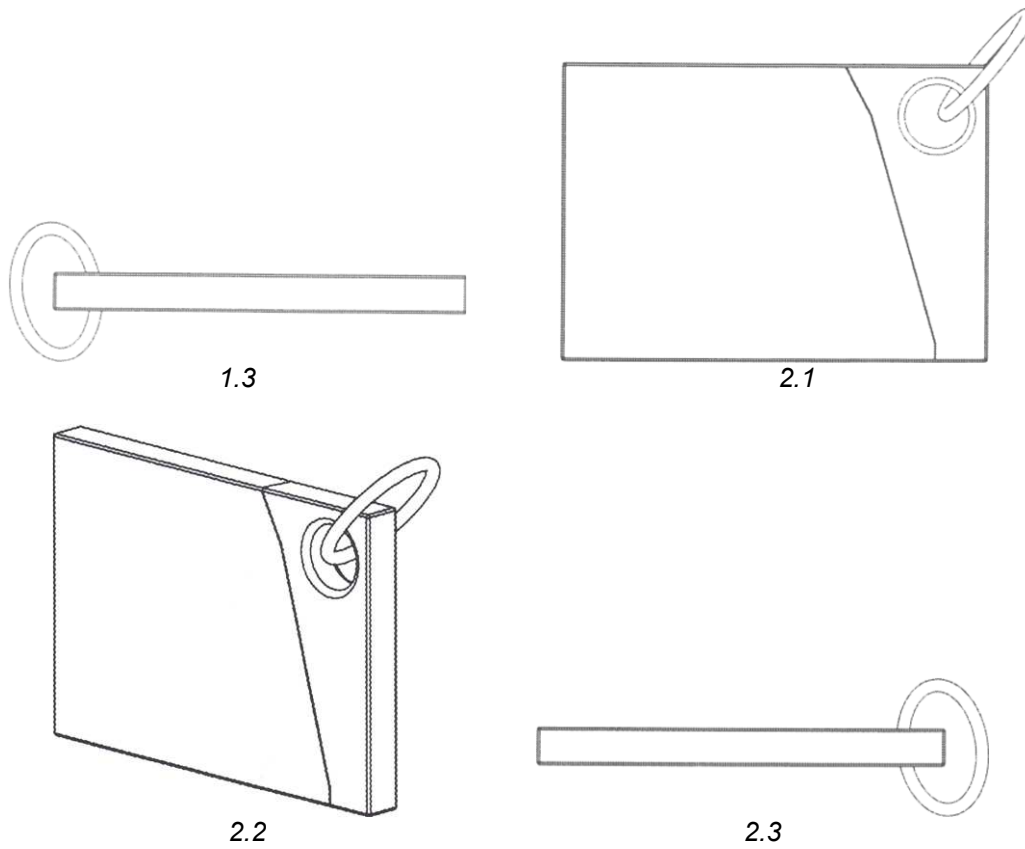

(51) **LOC (11) Cl. 19-08**

(21) f 2018 0049

(22) 2018.08.09

(28) 4

(71)(72) MÎRZA Ghenadie, MD

Str. Alecu Russo nr. 55, ap. 292,

MD-2044, Chișinău,

Republica Moldova

(54) **Taguri-cartele de proximitate interfon**

(55)

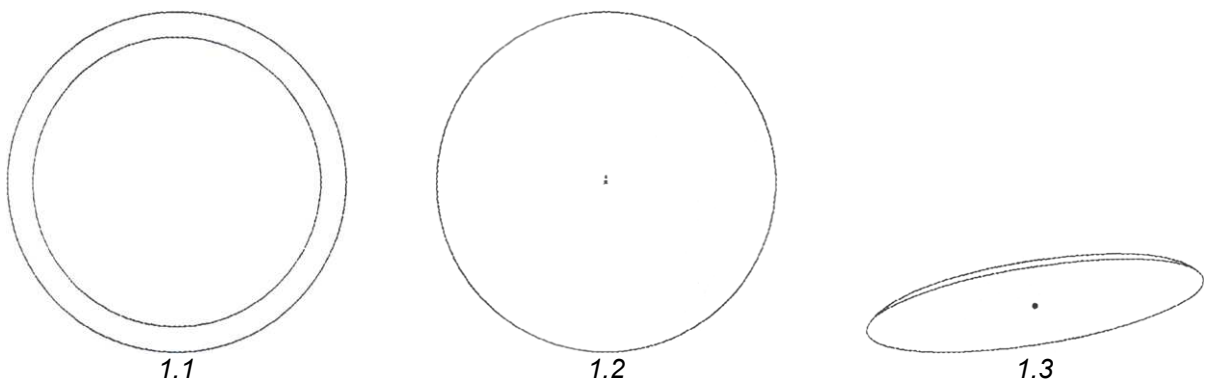

(21) f 2018 0049

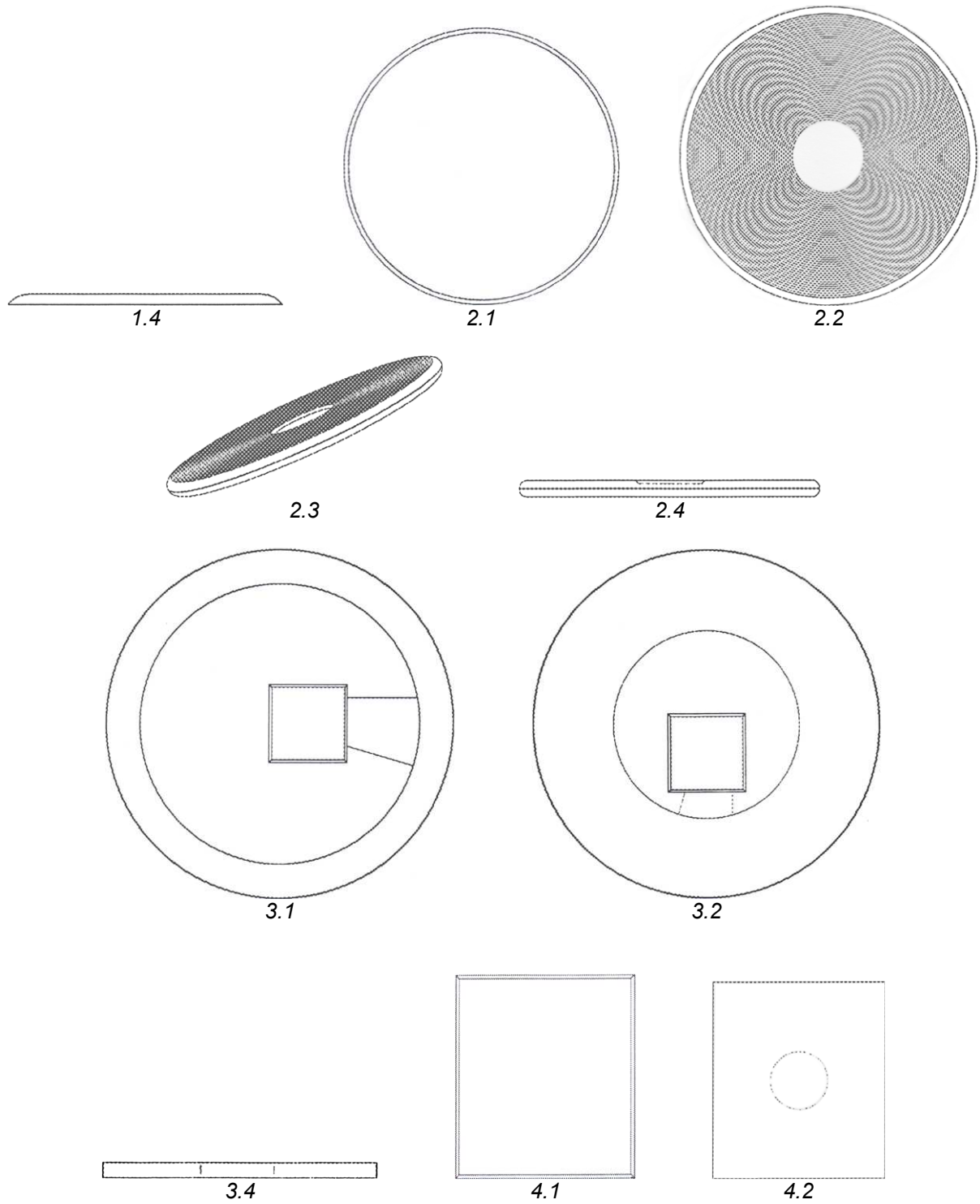

(21) f 2018 0049

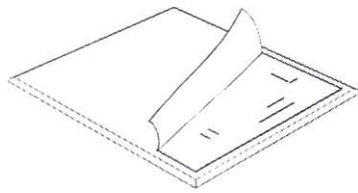

4.3



4.4

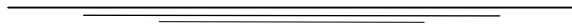

FF4L Lista desenelor și modelelor industriale înregistrate

Se publică următoarele date: numărul curent, numărul de depozit, data de depozit, clasele conform CIDMI, numărul de desene și modele industriale (numărul desenului și modelului industrial, titularul și adresa, codul țării conform normei ST.3 OMPI, numărul BOPI în care a fost publicată cererea

Nr. crt.	(21) Nr. de depozit	(22) Data de depozit	(51) Clase	(28)(20) Nr. de desene și modele industriale (nr. desenului și modelului industrial)	(73) Titular și adresă, cod ST.3 OMPI	(43) Nr. BOPI
1	2	3	4	5	6	7
1	f 2016 0041	2016.07.29	12-08	1	FCA ITALY S.p.A., IT Corso Giovanni Agnelli 200, I-10135 TORINO, Italia	7/2018
2	f 2016 0042	2016.07.29	21-01	1	FCA ITALY S.p.A., IT Corso Giovanni Agnelli 200, I-10135 TORINO, Italia	7/2018
3	f 2018 0007	2018.01.25	25-03	85 (1, 2, 3, 4, 5, 6, 7, 8, 9, 10, 11, 12, 13, 14, 15, 16, 17, 18, 19, 20, 21, 22, 23, 24, 25, 26, 27, 28, 29, 30, 31, 32, 33, 34, 35, 36, 37, 38, 39, 40, 41, 42, 44, 45, 46, 47, 48, 49, 50, 51, 53, 54, 55, 56, 58, 59, 60, 61, 62, 63, 64, 65, 66, 67, 68, 70, 71, 72, 73, 74, 75, 76, 78, 79, 82, 83, 85, 86, 87, 88, 89, 91, 94, 95, 96)	SUCIU Igor, MD Str. Ștefan cel Mare nr. 20, MD-3600, Ungheni, Republica Moldova	3/2018
4	f 2018 0013	2018.03.07	09-01	2	ALIANȚA-VIN S.R.L., ÎNTREPRINDERE MIXTĂ, MD Str. Orheiului nr. 38, MD-3701, Strășeni, Republica Moldova	7/2018
5	f 2018 0023	2018.03.22	12-08	1	VINFAST TRADING AND PRODUCTION LIMITED LIABILITY COMPANY, VN No. 7, Bang Lang 1 street, Vinhomes Riverside ecological urban area, Viet Hung Ward, Long Bien District, Hanoi City, Vietnam	6/2018
6	f 2018 0024	2018.03.22	12-08	1	VINFAST TRADING AND PRODUCTION LIMITED LIABILITY COMPANY, VN No. 7, Bang Lang 1 street, Vinhomes Riverside ecological urban area, Viet Hung Ward, Long Bien District, Hanoi City, Vietnam	6/2018

1	2	3	4	5	6	7
7	f 2018 0031	2018.04.24	19-08	5	MÎRZA Ghenadie, MD Str. Alecu Russo nr. 55, ap. 292, MD-2044, Chişinău, Republica Moldova	6/2018
8	f 2018 0032	2018.04.24	09-05	1	FLORENI, SOCIETATE PE ACŢIUNI DE SELECŢIE ŞI HIBRIDIZARE A PĂSĂRILOR, MD MD-6521, Floreni, Anenii Noi, Republica Moldova	7/2018
9	f 2018 0033	2018.04.25	09-03	2	Общество с ограниченной ответственностью "GRAND CANDY", AM ul. Masisa, 31, 0061, g. Erevan, Armenia	7/2018

FG4L Lista certificatelor de înregistrare a desenelor şi modelelor industriale eliberate

Se publică următoarele date: numărul curent, numărul certificatului, clasele conform CIDMI, numărul de depozit, data de depozit, numărul de desene şi modele industriale, titularul, codul ţării conform normei ST.3 OMPI, numărul BOPI în care a fost publicată înregistrarea

Nr. crt.	(11) Nr. certificatului	(51) Clase	(21) Nr. de depozit	(22) Data de depozit	(28) Nr. de desene şi modele industriale	(73) Titular, cod ST.3 OMPI	(44) Nr. BOPI
1	1798	09-02	f 2017 0050	2017.11.10	1	PUBLIC JOINT STOCK COMPANY „OIL COMPANY „LUKOIL”, RU	9/2018
2	1799	11-05	f 2018 0008	2018.01.30	2	FURNEI Nicolae, MD	9/2018
3	1800	09-01	f 2018 0010	2018.02.15	1	FABRICA DE STICLĂ DIN CHIŞINĂU, ÎNTREPRINDERE DE STAT, MD	9/2018
4	1801	32-00	f 2018 0002	2018.01.11	2	NIVALI-PROD S.R.L., COMBINATUL DE CARNE, MD	9/2018
5	1802	09-01	f 2018 0009	2018.02.09	1	ZERNOFF S.R.L., ÎNTREPRINDERE MIXTĂ, MD	9/2018

ND4L Lista desenelor şi modelelor industriale reînnoite

Se publică următoarele date: numărul curent, numărul certificatului, data expirării termenului de reînnoire, numărul de depozit, data de depozit, clasele conform CIDMI, numărul de desene şi modele industriale reînnoite, titularul şi adresa, codul ţării conform normei ST.3 OMPI, numărul BOPI în care a fost publicată înregistrarea

Nr. crt.	(11) Nr. certifi- catului	(18) Data expirării reînnoirii	(21) Nr. de depozit	(22) Data de depozit	(51) Clase	(28) Nr. de desene şi modele industriale reînnoite	(73) Titularul şi adresa, cod ST.3 OMPI	(44)(45) Nr. BOPI
1	2	3	4	5	6	7	8	9
1	1591	2024.03.26	f 2014 0022	2014.03.26	09-01	1	EURO-ALCO S.R.L., ÎNTREPRINDERE MIXTĂ, MD Str. Bucuriei nr. 20, MD-2004, Chişinău, Republica Moldova	5/2014 12/2014 3/2015

1	2	3	4	5	6	7	8	9
2	1592	2024.03.28	f 2014 0024	2014.03.28	09-01	1	EURO-ALCO S.R.L., ÎNTRERINDERE MIXTĂ, MD Str. Bucuriei nr. 20, MD-2004, Chișinău, Republica Moldova	5/2014 12/2014 3/2015

FG4L Lista desenelor și modelelor industriale înregistrate în Republica Moldova conform Aranjamentului de la Haga, aranjate în ordinea numerelor de înregistrare internațională

Se publică următoarele date: numărul curent, numărul înregistrării internaționale, data înregistrării internaționale, data priorității, titularul, codul țării conform normei ST.3 OMPI, denumirea desenului și modelului industrial, clasele conform CIDMI, numărul de desene și modele industriale (numărul desenului și modelului industrial), data prevăzută de expirare a termenului de valabilitate a înregistrării, numărul Buletinului de Desene și Modele Internaționale (IDB) în care a fost publicată cererea de înregistrare

Nr. crt.	(11) Nr. înregistrării	(15) Data înregistrării (23)(30) Prioritate	(73) Titular, cod ST.3 OMPI	(54) Denumirea desenului și modelului industrial	(51) Clase	(28)(20) Nr. de desene și modele industriale (nr. desenului și modelului industrial)	(18) Valabilitate	Nr. IDB
1	2	3	4	5	6	7	8	9
1	DM/098287	2017.10.25	SWATCH AG (SWATCH SA) (SWATCH LTD.), CH	Cutie pentru ceas / Watch case / Boîte de montre	10-07	1	2022.10.25	25/2018
2	DM/098532	2017.11.14	RADO UHREN AG (RADO WATCH CO. LTD.) (MONTRES RADO SA), CH	Ceas / Watch / Montre	10-02	1	2022.11.14	19/2018
3	DM/098534	2017.11.14	RADO UHREN AG (RADO WATCH CO. LTD.) (MONTRES RADO SA), CH	Ceas / Watch / Montre	10-02	1	2022.11.14	19/2018
4	DM/098535	2017.11.14	RADO UHREN AG (RADO WATCH CO. LTD.) (MONTRES RADO SA), CH	Ceas de mână / Wristwatch / Montre- bracelet	10-02	1	2022.11.14	19/2018
5	DM/099238	2018.01.15	RADO UHREN AG (RADO WATCH CO. LTD.) (MONTRES RADO SA), CH	Cadran pentru ceas cu ace oscilante / Watch dial with related hands / Cadran de montre avec aiguilles associées	10-07	1	2023.01.15	28/2018

1	2	3	4	5	6	7	8	9
6	DM/099471	2018.01.05	HARRY WINSTON SA, CH	Cadrane; greutate oscilantă / Dials; oscillating weight / Cadrons; masse oscillante	10-07	5	2023.01.05	27/2018
7	DM/099579	2018.01.29 2017.07.28, 004124139, EM	IAMS EUROPE B.V., NL	Produs alimentar pentru animale / Animal foodstuff / Aliment pour animaux	01-06	1	2023.01.29	30/2018
8	DM/099828	2017.12.19 2017.06.19, 2017/04269, TR	HAYAT KIMYA SAN. A.S., TR	Scutece pentru bebeluși / Babies' diapers / Couches pour bébés	02-01	15 (3, 4, 5, 7, 8, 9, 11, 12, 13, 14, 15, 16, 17, 18, 19)	2022.12.19	8/2018
9	DM/099870	2018.02.02	GLASHÜTTER UHRENBETRIEB GMBH, DE	Cadrane pentru ceasuri; cadran pentru ceas cu placă modulară / Watch dials; watch dial with module plate / Cadrons de montre; cadran de montre avec plaque modulaire	10-07	5	2023.02.02	30/2018
10	DM/099902	2018.01.29	THE SWATCH GROUP MANAGEMENT SERVICES AG (THE SWATCH GROUP MANAGEMENT SERVICES SA) (THE SWATCH GROUP MANAGEMENT SERVICES LTD), CH	Cadran pentru ceas / Watch dial / Cadran de montre	10-02	1	2023.01.29	30/2018
11	DM/099903	2018.01.29	HAMILTON INTERNATIONAL AG (HAMILTON INTERNATIONAL SA) (HAMILTON INTERNATIONAL LTD), CH	Cuții pentru ceasuri; cadrane; cataramă pentru brățara ceasului / Watch cases; dials; watch-bracelet buckle / Boîte de montre; cadrons; boucle de bracelet de montre	10-07	7	2023.01.29	30/2018
12	DM/099908	2018.02.06	THE SWATCH GROUP MANAGEMENT SERVICES AG (THE SWATCH GROUP MANAGEMENT SERVICES SA) (THE SWATCH GROUP MANAGEMENT SERVICES LTD), CH	Ceasuri de mână; cadrane / Wristwatches; dials / Montres-bracelets; cadrons	10-02, 07	4	2023.02.06	31/2018
13	DM/099912	2018.02.08	BLANCPAIN SA, CH	Cadrane / Dials / Cadrons	10-07	5	2023.02.08	31/2018

1	2	3	4	5	6	7	8	9
14	DM/099999	2018.02.06	OMEGA SA (OMEGA AG) (OMEGA LTD.), CH	Pandativ; inele; cercei; brățări / Pendant; finger rings; earrings; bracelets / Pendentif; bagues; boucles d'oreilles; bracelets	11-01	9	2023.02.06	31/2018
15	DM/100032	2017.11.16	XTREME LASHES, LLC, US	Pensetă / Tweezers / Brucelles	28-03	1	2022.11.16	19/2018
16	DM/100760	2018.04.17	PORTABLE MULTIMEDIA LIMITED, GB	Camere de bord / Dashboard cameras / Caméras de tableaux de bord	16-01	10	2023.04.17	17/2018
17	DM/100782	2018.04.18 2017.10.18, 004409977, EM	FERRARI S.P.A., IT	Automobile / Cars / Voitures	12-08	2	2023.04.18	17/2018
18	DM/100783	2018.04.18 2017.10.18, 004410389, EM	FERRARI S.P.A., IT	Automobile (jucării) / Toy cars / Voitures (jouets)	21-01	2	2023.04.18	17/2018
19	DM/101069	2018.04.17	SUSAN GOPAUL, US	Cărucior pentru copii / Baby carriage / Poussette	12-12	1	2023.04.17	20/2018

FG4L Lista desenelor și modelelor industriale înregistrate în Republica Moldova conform Aranjamentului de la Haga, aranjate în ordinea claselor CIDMI

Se publică următoarele date: clasele, numărul înregistrării internaționale, data înregistrării internaționale, data priorității, titularul, codul țării conform normei ST.3 OMPI, denumirea desenului și modelului industrial, numărul de desene și modele industriale (numărul desenului și modelului industrial), data prevăzută de expirare a termenului de valabilitate a înregistrării, numărul Buletinului de Desene și Modele Internaționale (IDB) în care a fost publicată cererea de înregistrare

(51) Clase	(11) Nr. înregistrării	(15) Data înregistrării (23)(30) Prioritate	(73) Titular, cod ST.3 OMPI	(54) Denumirea desenului și modelului industrial	(28)(20) Nr. de desene și modele industriale (nr. desenului și modelului industrial)	(18) Valabilitate	Nr. IDB
1	2	3	4	5	6	7	8
01-06	DM/099579	2018.01.29 2017.07.28, 004124139, EM	IAMS EUROPE B.V., NL	Produs alimentar pentru animale / Animal foodstuff / Aliment pour animaux	1	2023.01.29	30/2018
02-01	DM/099828	2017.12.19 2017.06.19, 2017/04269, TR	HAYAT KIMYA SAN. A.S., TR	Scutece pentru bebeluși / Babies' diapers / Couches pour bébés	15 (3, 4, 5, 7, 8, 9, 11, 12, 13, 14, 15, 16, 17, 18, 19)	2022.12.19	8/2018

1	2	3	4	5	6	7	8
10-02	DM/098532	2017.11.14	RADO UHREN AG (RADO WATCH CO. LTD.) (MONTRES RADO SA), CH	Ceas / Watch / Montre	1	2022.11.14	19/2018
10-02	DM/098534	2017.11.14	RADO UHREN AG (RADO WATCH CO. LTD.) (MONTRES RADO SA), CH	Ceas / Watch / Montre	1	2022.11.14	19/2018
10-02	DM/098535	2017.11.14	RADO UHREN AG (RADO WATCH CO. LTD.) (MONTRES RADO SA), CH	Ceas de mână / Wristwatch / Montre- bracelet	1	2022.11.14	19/2018
10-02	DM/099902	2018.01.29	THE SWATCH GROUP MANAGEMENT SERVICES AG (THE SWATCH GROUP MANAGEMENT SERVICES SA) (THE SWATCH GROUP MANAGEMENT SERVICES LTD), CH	Cadran pentru ceas / Watch dial / Cadran de montre	1	2023.01.29	30/2018
10-02, 07	DM/099908	2018.02.06	THE SWATCH GROUP MANAGEMENT SERVICES AG (THE SWATCH GROUP MANAGEMENT SERVICES SA) (THE SWATCH GROUP MANAGEMENT SERVICES LTD), CH	Ceasuri de mână; cadrane / Wristwatches; dials / Montres-bracelets; cadrans	4	2023.02.06	31/2018
10-07	DM/098287	2017.10.25	SWATCH AG (SWATCH SA) (SWATCH LTD.), CH	Cutie pentru ceas / Watch case / Boîte de montre	1	2022.10.25	25/2018
10-07	DM/099238	2018.01.15	RADO UHREN AG (RADO WATCH CO. LTD.) (MONTRES RADO SA), CH	Cadran pentru ceas cu ace oscilante / Watch dial with related hands / Cadran de montre avec aiguilles associées	1	2023.01.15	28/2018
10-07	DM/099471	2018.01.05	HARRY WINSTON SA, CH	Cadrane; greutate oscilantă / Dials; oscillating weight / Cadrans; masse oscillante	5	2023.01.05	27/2018

1	2	3	4	5	6	7	8
10-07	DM/099870	2018.02.02	GLASHÜTTER UHRENBETRIEB GMBH, DE	Cadrane pentru ceasuri; cadran pentru ceas cu placă modulară / Watch dials; watch dial with module plate / Cadrans de montre; cadran de montre avec plaque modulaire	5	2023.02.02	30/2018
10-07	DM/099903	2018.01.29	HAMILTON INTERNATIONAL AG (HAMILTON INTERNATIONAL SA) (HAMILTON INTERNATIONAL LTD), CH	Cutii pentru ceasuri; cadrane; cataramă pentru brățara ceasului / Watch cases; dials; watch- bracelet buckle / Boîte de montre; cadrans; boucle de bracelet de montre	7	2023.01.29	30/2018
10-07	DM/099912	2018.02.08	BLANCPAIN SA, CH	Cadrane / Dials / Cadrans	5	2023.02.08	31/2018
11-01	DM/099999	2018.02.06	OMEGA SA (OMEGA AG) (OMEGA LTD.), CH	Pandantiv; inele; cercei; brățări / Pendant; finger rings; earrings; bracelets / Pendentif; bagues; boucles d'oreilles; bracelets	9	2023.02.06	31/2018
12-08	DM/100782	2018.04.18 2017.10.18, 004409977, EM	FERRARI S.P.A., IT	Automobile / Cars / Voitures	2	2023.04.18	17/2018
12-12	DM/101069	2018.04.17	SUSAN GOPAUL, US	Cărucior pentru copii / Baby carriage / Poussette	1	2023.04.17	20/2018
16-01	DM/100760	2018.04.17	PORTABLE MULTIMEDIA LIMITED, GB	Camere de bord / Dashboard cameras / Caméras de tableaux de bord	10	2023.04.17	17/2018
21-01	DM/100783	2018.04.18 2017.10.18, 004410389, EM	FERRARI S.P.A., IT	Automobile (jucării) / Toy cars / Voitures (jouets)	2	2023.04.18	17/2018
28-03	DM/100032	2017.11.16	XTREME LASHES, LLC, US	Pensetă / Tweezers / Brucelles	1	2022.11.16	19/2018

ND4L Lista desenelor și modelelor industriale reînnoite în Republica Moldova conform Aranjamentului de la Haga, aranjate în ordinea numerelor de înregistrare internațională

Se publică următoarele date: numărul curent, numărul înregistrării internaționale, titularul, codul țării conform normei ST.3 OMPI, numărul de desene și modele industriale reînnoite, data expirării reînnoirii (numărul desenului și modelului industrial), numărul BOPI în care a fost publicată înregistrarea internațională, numărul Buletinului de Desene și Modele Internaționale (IDB) în care a fost publicată reînnoirea

Nr. crt.	(11) Nr. înregistrării	(73) Titular, cod ST.3 OMPI	(28)(20) Nr. de desene și modele industriale reînnoite (nr. desenului și modelului industrial)	(17) Data expirării reînnoirii	(44) Nr. BOPI	Nr. IDB
1	2	3	4	5	6	7
1	DM/064478	SWATCH AG (SWATCH S.A.) (SWATCH LTD.), CH	1	2023.10.22(3R)	5/2004	43/2018
2	DM/064479	SWATCH AG (SWATCH S.A.) (SWATCH LTD.), CH	1	2023.10.22(3R)	5/2004	43/2018
1	2	3	4	5	6	7
3	DM/064553	HERMES SELLIER (SOCIÉTÉ PAR ACTIONS SIMPLIFIÉE), FR	12	2023.10.30(3R)	6/2004	44/2018
4	DM/064569	ROLEX PROMOTIONS S.A., CH	1	2023.10.23(3R)	6/2004	43/2018
5	DM/064570	ROLEX SA, CH	5	2023.10.23(3R)	6/2004	43/2018
6	DM/064580	SWATCH AG (SWATCH S.A.) (SWATCH LTD.), CH	1	2023.11.12(3R)	6/2004	46/2018
7	DM/064607	COTTIER-ANGELI DAVID, CH	1	2023.10.27(3R)	6/2004	44/2018
8	DM/064611	SWATCH AG (SWATCH S.A.) (SWATCH LTD.), CH	1	2023.11.12(3R)	6/2004	46/2018
9	DM/064635	SWATCH AG (SWATCH S.A.) (SWATCH LTD.), CH	1	2023.11.12(3R)	6/2004	46/2018
10	DM/064654	SWATCH AG (SWATCH S.A.) (SWATCH LTD.), CH	1	2023.11.12(3R)	7/2004	46/2018
11	DM/064683	ROLEX SA, CH	1	2023.12.09(3R)	7/2004	46/2018
12	DM/064717	SWATCH AG (SWATCH S.A.) (SWATCH LTD.), CH	1	2023.12.12(3R)	7/2004	46/2018
13	DM/064723	SWATCH AG (SWATCH S.A.) (SWATCH LTD.), CH	2	2023.12.12(3R)	7/2004	46/2018
14	DM/064725	SWATCH AG (SWATCH S.A.) (SWATCH LTD.), CH	1	2023.12.12(3R)	7/2004	46/2018
15	DM/064726	SWATCH AG (SWATCH S.A.) (SWATCH LTD.), CH	3	2023.12.12(3R)	7/2004	46/2018
16	DM/064745	MARTIN FRISCHKNECHT, CH	1	2023.11.28(3R)	7/2004	46/2018
17	DM/064749	SWATCH AG (SWATCH S.A.) (SWATCH LTD.), CH	1	2023.11.12(3R)	7/2004	46/2018
18	DM/064750	SWATCH AG (SWATCH S.A.) (SWATCH LTD.), CH	1	2023.11.12(3R)	7/2004	46/2018
19	DM/064756	SWATCH AG (SWATCH S.A.) (SWATCH LTD.), CH	6	2023.12.17(3R)	7/2004	46/2018

1	2	3	4	5	6	7
20	DM/064819	PISEK VITLI KR PAN PROIZVODNJA KMETIJSKIH IN GOZDARSKIH STROJEV, D.O.O., SI	1	2023.11.05(3R)	8/2004	45/2018
21	DM/064822	SWATCH AG (SWATCH S.A.) (SWATCH LTD.), CH	1	2023.12.29(3R)	8/2004	46/2018
22	DM/064863	SWATCH AG (SWATCH S.A.) (SWATCH LTD.), CH	5	2023.12.09(3R)	8/2004	46/2018
23	DM/065115	SALVATORE FERRAGAMO S.P.A., IT	1	2023.11.10(3R)	10/2004	46/2018
24	DM/070890	ELECTROLUX HOME PRODUCTS CORPORATION N.V., BE	2	2023.10.27(2R)	9/2009	44/2018
25	DM/070895	SWATCH AG (SWATCH SA) (SWATCH LTD.), CH	1	2023.10.30(2R)	4/2009	44/2018
26	DM/070899	SAVERGLASS, FR	6(3, 4, 5, 6, 8, 9)	2023.10.27(2R)	4/2009	44/2018
27	DM/070915	SWATCH AG (SWATCH S.A.) (SWATCH LTD.), CH	1	2023.11.11(2R)	4/2009	46/2018
28	DM/070927	BRAUN GMBH, DE	1	2023.11.28(2R)	10/2009	46/2018
29	DM/070943	MONTRES JAQUET DROZ SA (MONTRES JAQUET DROZ AG) (MONTRES JAQUET DROZ LTD.), CH	13	2023.11.12(2R)	4/2009	46/2018
30	DM/070957	THE SWATCH GROUP MANAGEMENT SERVICES AG (THE SWATCH GROUP MANAGEMENT SERVICES SA) (THE SWATCH GROUP MANAGEMENT SERVICES LTD), CH	3(1, 3, 8)	2023.11.20(2R)	4/2009	46/2018
31	DM/070959	OMEGA SA (OMEGA AG) (OMEGA LTD.), CH	7	2023.11.20(2R)	4/2009	46/2018
32	DM/070990	BRAUN GMBH, DE	2	2023.11.14(2R)	10/2009	46/2018
33	DM/071058	BLANCPAIN SA, CH	1	2023.12.11(2R)	5/2009	46/2018
34	DM/071101	THE SWATCH GROUP MANAGEMENT SERVICES AG (THE SWATCH GROUP MANAGEMENT SERVICES SA) (THE SWATCH GROUP MANAGEMENT SERVICES LTD), CH	5	2023.12.22(2R)	5/2009	46/2018
35	DM/071115	SWATCH AG (SWATCH SA) (SWATCH LTD.), CH	4	2023.12.22(2R)	5/2009	46/2018
36	DM/082008	SWATCH AG (SWATCH SA) (SWATCH LTD.), CH	2(4, 5)	2023.10.21(1R)	2/2015	43/2018
37	DM/082068	HARRY WINSTON SA, CH	8	2023.10.29(1R)	2/2015	44/2018
38	DM/082076	HARRY WINSTON SA, CH	2	2023.10.31(1R)	1/2015	44/2018
39	DM/082083	SWATCH AG (SWATCH SA) (SWATCH LTD.), CH	1	2023.10.21(1R)	2/2015	43/2018
40	DM/082096	HARRY WINSTON SA, CH	13	2023.11.01(1R)	1/2015	44/2018
41	DM/082130	HARRY WINSTON SA, CH	9	2023.11.01(1R)	2/2015	44/2018
42	DM/082172	OMEGA SA (OMEGA AG) (OMEGA LTD.), CH	1	2023.11.08(1R)	2/2015	45/2018
43	DM/082237	HARRY WINSTON SA, CH	4	2023.11.15(1R)	2/2015	46/2018
44	DM/082244	SWATCH AG (SWATCH SA) (SWATCH LTD.), CH	2	2023.10.21(1R)	1/2015	43/2018
45	DM/082256	SWATCH AG (SWATCH SA) (SWATCH LTD.), CH	4	2023.11.15(1R)	2/2015	46/2018
46	DM/082258	OMEGA SA (OMEGA AG) (OMEGA LTD.), CH	2	2023.11.22(1R)	10/2014	46/2018

1	2	3	4	5	6	7
47	DM/082259	THE SWATCH GROUP MANAGEMENT SERVICES AG (THE SWATCH GROUP MANAGEMENT SERVICES SA) (THE SWATCH GROUP MANAGEMENT SERVICES LTD.), CH	4	2023.11.22(1R)	3/2015	46/2018
48	DM/082260	SWATCH AG (SWATCH SA) (SWATCH LTD.), CH	2	2023.11.15(1R)	2/2015	46/2018
49	DM/082261	OMEGA SA (OMEGA AG) (OMEGA LTD.), CH	2	2023.11.15(1R)	2/2015	46/2018
50	DM/082271	HARRY WINSTON SA, CH	2	2023.11.18(1R)	2/2015	46/2018
51	DM/082281	DIMITAR HRISTOV BALEV, BG	1	2023.11.20(1R)	12/2014	46/2018
52	DM/082305	SWATCH AG (SWATCH SA) (SWATCH LTD.), CH	1	2023.11.28(1R)	3/2015	46/2018
53	DM/082338	PAGANI PENS SA, CH	1	2023.11.29(1R)	12/2014	46/2018
54	DM/082411	ETA SA MANUFACTURE HORLOGÈRE SUISSE, CH	16	2023.12.11(1R)	3/2015	46/2018
55	DM/082505	DIJO BAKING SPÓŁKA Z O.O., PL	1	2023.11.28(1R)	12/2014	47/2018
56	DM/082529	FERRARI S.P.A., IT	2	2023.12.23(1R)	12/2014	46/2018
57	DM/082533	FERRARI S.P.A., IT	2	2023.12.23(1R)	11/2014	46/2018
58	DM/082538	ALFA THERM D.O.O., HR	1	2023.12.23(1R)	1/2015	46/2018
59	DM/082585	THE SWATCH GROUP MANAGEMENT SERVICES AG (THE SWATCH GROUP MANAGEMENT SERVICES SA) (THE SWATCH GROUP MANAGEMENT SERVICES LTD.), CH	1(1)	2023.12.24(1R)	2/2015	46/2018
60	DM/082599	CFA-HUNGÁRIA KFT., HU	29	2023.12.04(1R)	1/2015	46/2018
61	DM/082755	ECZACIBAŞI TÜKETİM ÜRÜNLERİ SANAYİ VE TİCARET ANONİM ŞİRKETİ, TR	4	2023.12.09(1R)	3/2015	46/2018

VI







Modificări intervenite în statutul juridic al cererilor și titlurilor de protecție a obiectelor de proprietate industrială / Amendments in the legal status of applications and titles of protection of industrial property objects

În prezenta Secțiune sunt publicate modificările intervenite în situația juridică a cererilor și titlurilor de protecție: modificări ale denumirilor solicitanților/titularilor, ale adreselor acestora; date despre cererile retrase, respinse, repuse în termenele omise; titluri de protecție anulate, revalidate; decăderi din drepturi; date privind contractele de cesiune, licență, gaj și franchising; lista eratelor.

In the present Section there are published amendments made in the legal status of applications and titles of protection: amendments of the applicants/rightowners names, addresses thereof; data on withdrawn, rejected, refiled in the omitted terms applications; cancelled, reinstated titles of protection; deprivations of rights; data on assignment, license, pledge and franchising agreements; errata.

Lista modificărilor

Se publică următoarele date: numărul curent, obiectul de proprietate industrială, numărul depozitului, numărul titlului de protecție, numărul BOPI, datele inițiale, datele modificate

Nr crt	OPI	Nr. depozit	Nr. titlului de protecție	Nr. BOPI	Date inițiale	Date modificate
1	2	3	4	5	6	7
1	Cerere de înregistrare a mărcii	038970	-	7/2016	(730) PUBLIC JOINT STOCK COMPANY "KYIV VITAMIN PLANT", UA	(730) PRIVATE JOINT STOCK COMPANY "KYIV VITAMIN PLANT", UA
2	Cerere de înregistrare a mărcii	041403	-	12/2017	(540)  (531) 02.07.04; 02.07.16; 24.07.11; 25.01.13; 26.01.05; 26.01.14; 26.01.18; 27.05.01; 29.01.15. (591) culori revendicate: roșu, galben, albastru de diferite nuanțe, verde, negru, alb, oranj, bej, sur.	(540)  (531) 02.07.04; 02.07.16; 25.01.13; 26.01.05; 26.01.14; 26.01.18; 27.05.01; 29.01.15. (591) culori revendicate: roșu, galben, albastru de diferite nuanțe, verde, negru, alb, oranj, bej, sur, roz.
3	Cerere de înregistrare a mărcii	041499	-	3/2018	(540)  (531) 03.01.04; 03.01.06; 03.01.21; 03.01.24; 27.05.11.	(540)  (531) 27.05.11.
4	Cerere de înregistrare a mărcii	041657	-	4/2018	(540) 	(540) 

1	2	3	4	5	6	7
5	Cerere de înregistrare a mărcii	041665	-	2/2018	(540) 	(540) 
6	Cerere de înregistrare a mărcii	041896	-	3/2018	(540) 	(540) 
7	Cerere de înregistrare a mărcii	042546	-	8/2018	(540) ZIUA NAȚIONALĂ A VINULUI ROSÉ	(540) ZIUA VINULUI ROSÉ
8	Cerere de înregistrare a mărcii	043087	-	11/2018	(540) 	(540) 
9	Mărci	001769 001734	2R 788 2R 826	12/1994 3/2005 10/2006 6/2014	(730) 51369, Leverkusen, Germania	(730) Kennedyplatz 1, 50569 Köln, Germania
10	Marcă	003065	2R 2557	12/1995 2/2005 12/2014 3/2015 4/2015	(730) Ciech Trademarks Spółka z ograniczoną odpowiedzialnością, PL ul. Puławska 182, PL-02-670 Warszawa, Polonia	(730) Centrum Badawczo-Rozwojowe Ciech Spółka z Ograniczoną Odpowiedzialnością, PL ul. Nowogrodzka 62, PL-00-684 Warszawa, Polonia
11	Mărci	002507 003090 028759	2R 3660 2R 3963 22307	7/1995 4/1996 4/2005 8/2014 11/1995 10/1996 3/2005 11/2014 5/2011 3/2012	(730) NISSAN CHEMICAL INDUSTRIES, LTD., JP 3-7-1, Kanda Nishikicho, Chiyoda-ku, Tokyo, Japonia	(730) Nissan Chemical Corporation, JP 5-1, Nihonbashi 2-chome, Chuo-ku, Tokyo, Japonia

MD - BOPI 12/2018

1	2	3	4	5	6	7
12	Märçi	004181 030675	2R 4269 24529	5/1996 1/1997 3/2006 2/2007 6/2007 1/2010 10/2014 4/2012 11/2013	(730) ADNAN KAHVECİ BULVARI BAHÇELİEVLER MAH. No.5, PK1, BAHÇELİEVLER, Turcia	(730) Bahçelievler Mah. Ş. İbrahim Koparir Cad. No. 4 Bahçelievler, Istanbul 34180, Turcia
13	Märçi	004954 004952 004953 004955 005801 005803 005805 005806 005808 005810 005811 005812 005804 005807 006562 011288 011289 026541 026542 026543 029772 030140 030370	2R 4913 2R 4987 2R 4988 2R 4989 2R 5214 2R 5216 2R 5217 2R 5218 2R 5219 2R 5220 2R 5221 2R 5222 2R 5623 2R 5624 2R 5705 R 9574 R 9575 20988 20989 20990 22803 23062 23752	12/1996 9/1997 6/2005 2/2015 4/2015 3/1997 10/1997 6/2005 2/2015 4/2015 7/1997 12/1997 2/2006 8/2016 9/2016 1/1998 6/1998 2/2006 8/2016 9/2016 2/1998 7/1998 3/2007 2/2017 2/2003 7/2003 1/2012 7/2012 5/2010 4/2011 11/2011 8/2012 1/2012 10/2012 5/2013 2/2012 4/2013	(730) One McDonald's Plaza, Oak Brook, Illinois 60523, Statele Unite ale Americii	(730) 110 N. Carpenter Street, Chicago, Illinois 60607, Statele Unite ale Americii

		032940	25126	6/2013 4/2014		
		035683	27003	11/2014 6/2015		
		035994	27257	12/2014		
		036119	27297	9/2015		
		040658	30505	7/2017		
		040659	30551	3/2018		
		041634	31353	2/2018 10/2018		
14	Marcă	008022	R 6058A	8/1998 1/1999 1/2008 6/2008	(730) Bd. Dacia nr. 31, MD-2060, Chişinău, Republica Moldova	(730) Str. Alecu Russo nr. 28, MD-2044, Chişinău, Republica Mol- dova
15	Marcă	008177	R 6466	12/1998 6/1999 11/2008	(730) Str. M. Sadoveanu nr. 5, MD-5801, Teleneşti, Republica Moldova	(730) Str. Ştefan cel Mare nr. 60, MD-5801, or. Teleneşti, Republica Moldova
16	Marcă	007786	R 6659	4/1999 10/1999 4/2006 5/2008	(730) DE LA RUE HOLDINGS PLC, GB	(730) DE LA RUE HOLDINGS LIMITED, GB
17	Mărci	008196 008197	R 6780 R 6781	6/1999 11/1999 12/2008	(730) 107 Main Street, Florenceville, New Brunswick, CANADA E7L 1B2, Canada	(730) 8800 Main Street, Florenceville- Bristol, New Brunswick, E7L 1 B2, Canada
18	Marcă	008326	R 6834	7/1999 12/1999 5/2008	(730) One McDonald's Plaza, City of Oak Brook, State of Illinois 60521, Statele Unite ale Americii	(730) 110 N. Carpenter Street, Chicago, Illinois 60607, Statele Unite ale Americii
19	Mărci	008300 008301 008302 008303 008305	R 6911 R 6912 R 6913 R 6914 R 6915	7/1999 1/2000 1/2004 12/2008 8/2014	(730) Five Giralda Farms, Madison, New Jersey 07940-0874, Statele Unite ale Americii	(730) 235 East 42 nd Street, New York, NY 10017, Statele Unite ale Americii
20	Mărci	008332 008334	R 6973 R 6974	8/1999 2/2000 4/2004 12/2008 3/2012	(730) Five Giralda Farms, Madison, New Jersey 07940, Statele Unite ale Americii	(730) 235 East 42 nd Street, New York, NY 10017, Statele Unite ale Americii
21	Mărci	009278	R 7816	10/2000 3/2001 7/2010	(730) BULOVA CORPORATION, cor- porație organizată și existentă con- form legilor statului New York, US One Bulova Avenue, Woodside, New York, Statele Unite ale Americii	(730) Citizen Watch Company of America, Inc. d/b/a Bulova, US
		014051	R 11819	9/2004 2/2005 6/2014		Empire State Building, 350 Fifth Avenue, 29 th Floor, New York, New York 10118, Statele Unite ale Americii
		028125	21846	2/2011 11/2011		

MD - BOPI 12/2018

1	2	3	4	5	6	7
22	Marcă	011768	R 10076	9/2003 2/2004 11/2012	(730) 212-1, Yubang-dong, Cheoin-gu, Yongin-si, Gyeonggi-do, Republica Coreea	(730) 2, Yeongmun-ro, Cheoin-gu, Yongin-si, Gyeonggi-do, Republica Coreea
23	Marcă	016139	R 14146	6/2006 11/2006 4/2009 4/2015	(730) ORFONOX S.R.L., MD Str. Codrilor nr. 12, ap. 1, MD-2071, Chişinău, Republica Moldova	(730) BRAVO-PROFIL S.R.L., MD Str. Codrilor nr. 12, MD-2051, Chişinău, Republica Moldova
24	Mărci	018323	R 15452	3/2006 3/2007 10/2007 10/2015 1/2016	(730) Kaufland Warenhandel GmbH & Co. KG, DE	(730) Kaufland Dienstleistung GmbH & Co. KG, DE
		037516	28106	9/2015 6/2016		
		037801	28714	11/2015 11/2016		
		038191	28777	4/2016 12/2016		
		038255 038204	29146 29179	4/2016 3/2017		
		038205	29206	4/2016 4/2017		
		038723	29368	9/2016 6/2017		
		037763	30054	11/2015 11/2017		
		039475	30061	10/2016 11/2017		
		038118	30082	2/2016 12/2017		
		040791	30565	8/2017 4/2018		
		040748	30846	8/2017 6/2018		
		040039 040040	30978 30979	6/2017 7/2018		

1	2	3	4	5	6	7
25	Marcă	024228	18634	12/2008 10/2009	(730) 88 Sidney Street, Cambridge, Massachusetts 02139, Statele Unite ale Americii	(730) 852 Winter Street, Waltham, MA 02451, Statele Unite ale Americii
26	Mărci	024256 024257	18847 18848	12/2008 12/2009	(730) vul. 40-rokiv Jovtnea, 36, m. Boiarka, Kîevo-Sveatoșinskîi r-n, Kîivsika obl., 08150, Ucraina	(730) Vul. Sobornosti, 36, m. Boiarka, Kîevo-Sveatoșinskîi r-n, Kîivsika obl., 08154, Ucraina
27	Marcă	024212	18931	12/2008 11/2009	(730) PROBIONOV, FR	(730) BIOSE, FR
28	Mărci	024423 024424	19137 19138	2/2009 1/2010	(730) 12, cours Sablon, 63000 CLERMONT-FERRAND, Franța	(730) 23, Place des Carmes-Déchaux, 63000 CLERMONT-FERRAND, Franța
29	Marcă	022708	19242	9/2009 2/2010	(730) Eski Izmit Yolu Uzeri, Tepeoren Koyu, 81700 Tuzla Istanbul, Turcia	(730) Eski Ankara Asfalti Caddesi, Tepeören Mahallesi, No:210, Tuzla, Istanbul, Turcia
30	Marcă	024732	19279	3/2009 2/2010	(730) BALKAN PHARMACEUTICALS S.R.L., întreprindere cu capital străin, MD	(730) BALKAN PHARMACEUTICALS S.R.L., societate comercială, MD
31	Marcă	024404	19353	2/2009 2/2010	(730) Victor Burac, birou individual de avocați, MD	(730) BURAC ȘI ASOCIAȚII, biroul asociat de avocați, MD
32	Marcă	024994	19395	4/2009 2/2010	(730) Str. Doina și Ion Aldea- Teodorovici nr. 15, bloc 1, ap. 66, MD-2051, Chișinău, Republica Moldova	(730) Str. Mihai Viteazul nr. 21/1, MD-2004, Chișinău, Republica Moldova
33	Marcă	028503	23562	4/2011 2/2013 2/2015	(730) Str. Gagarin nr. 1, MD-6801, Ialoveni, Republica Moldova	(730) Str. Hîncești nr. 298, MD-6801, Ialoveni, Republica Moldova
34	Marcă	032606	25226	5/2013 5/2014	(730) Brusselsesteenweg 450 1500 HALLE, Belgia	(730) 2200 Herentals, De Beukelaer- Pareinlaan 1, Belgia
35	Mărci	036139 036138 038165 038166	27249 27307 28675 28676	12/2014 8/2015 2/2016 11/2016	(730) AGENȚIA TURISMULUI A REPUBLICII MOLDOVA, MD Str. Hîncești nr. 53, MD-2028, Chișinău, Republica Moldova	(730) AGENȚIA DE INVESTIȚII, MD Bd. Ștefan cel Mare și Sfânt nr. 134, MD-2012, Chișinău, Republica Moldova
36	Mărci	035281 039034 039615	27666 29629 29882	11/2014 12/2015 9/2016 7/2017 1/2017 10/2017	(730) Tyre Fort 88-98, Wingfoot Way, B24 9HY Birmingham, Regatul Unit	(730) 2920 Trident Court, Solihull Park- way, Birmingham Business Park, Birmingham, B37 7YN, Regatul Unit

1	2	3	4	5	6	7
37	Mărci	038367 038368	28987 29087	3/2016 2/2017 5/2016 3/2017	(730) 2960 West Sahara Avenue, Las Vegas, Nevada 89102, Statele Unite ale Americii	(730) 6650 South Torrey Pines Drive, Las Vegas, Nevada 89118, Statele Unite ale Americii
38	Marcă	040437	30249	5/2017 2/2018	(730) RENAISSANCE PERFECT S.R.L., întreprindere cu capital străin, MD	(730) RENAISSANCE- PERFECT S.R.L., MD
39	Brevet de invenție	a 2005 0219	3864	11/2005 3/2009 12/2009	(73) 1007 Market Street, Wilmington, Delaware 19898, US	(73) 974 Centre Road, Wilmington, DE 19805, US
40	Brevet de invenție	a 2007 0254	3997	1/2008 12/2008 12/2009	(72) Manor Royal, Crawley, West Sussex RH10 9LW, Regatul Unit	(72) Innovation Drive, Burgess Hill, West Sussex, RH15 9TW, Regatul Unit

Lista contractelor de cesiune

Se publică următoarele date: numărul curent, obiectul de proprietate industrială, numărul și data depozitului, numărul titlului de protecție, numărul BOPI, date despre cedent, date despre cesionar, numărul și data înregistrării contractului

Nr. crt.	OPI	Nr. și data depozitului	Nr. titlului de protecție	Nr. BOPI	Date despre cedent	Date despre cesionar	Nr. și data înregistrării contractului
1	2	3	4	5	6	7	8
1	Marcă	022815 2008.02.05	18001	11/2008 2/2009 6/2009	(730) Perrigo Pharma International D.A.C., IE Treasury Building, Grand Canal Street Lower, Dublin 2, Irlanda	(730) Biogen MA Inc., US 225 Binney Street, 02142 Cambridge, Massachusetts, Statele Unite ale Americii	3042 2018.11.09
2	Marcă	038286 2016.0129.	29860	3/2016 9/2017	(730) TURCOV Petru, MD Bd. Dacia nr. 38, ap. 158, MD-2060, Chișinău, Republica Moldova	(730) IBIS Fishing S.R.L., MD Șos. Hîncești nr. 59/1, MD-2028, Chișinău, Republica Moldova	3043 2018.11.09
3	Marcă	020808 2007.02.27	R 17054	5/2008 10/2008 12/2016 6/2017	(730) DORTALLIA LIMITED, CY Romanou, 2 Tlais Tower, 6th floor, P.C. 1070, Nicosia, Cipru	(730) Întreprinzătorul individual MANAEV VLADISLAV IVANOVICH, RU kv. 6, ul. Frunze, 15, 357100, g. Nevinnomyssk, 357107, Stavropolsky Krai, Federația Rusă	3044 2018.11.12

1	2	3	4	5	6	7	
4	Mărci	011978 2002.10.02	R 10749	12/2003 7/2004 3/2008 2/2013 3/2013 3/2016	(730) 47 TH PARALLEL S.R.L., întreprindere mixtă, MD Bd. Ștefan cel Mare și Sfânt nr. 132, MD-2012, Chișinău, Republica Moldova	(730) NISENBOIM Alexandru, MD Bd. Moscova nr. 15, bl. 1, ap. 64, MD-2068, Chișinău, Republica Moldova MARTÎNOV Vladimir, MD Str. V. Belinski nr. 20, MD-2008, Chișinău, Republica Moldova	3046 2018.11.14
		013461 2003.07.29	R 11989	5/2004 4/2005 3/2013 8/2013 12/2014			
		017544 2005.08.03	R 14476	9/2006 2/2007 10/2015 11/2015			
		028896 2011.03.29	22277	6/2011 3/2012			
		028327 2010.12.20	22754	4/2011 7/2012 7/2018 9/2018			
		031625 2012.08.15	24269	12/2012 9/2013			
		035725 2014.09.08	27413	11/2014 10/2015			
		035264 2014.06.12	27461	8/2014 11/2015			
		035586 2014.08.08	27564	12/2014 1/2016			
		036783 2015.03.26	28460	6/2015 9/2016			
5	Marcă	001749 24.05.1994 49502, 1967.12.28, SU	2R 665	12/1994 3/2005 6/2014	(730) Bayer Aktiengesellschaft, DE D-51368, Leverkusen, Germania	(730) ARLANXEO Deutschland GmbH, DE Alte Heerstr. 2, 41540 Dormagen, Germania	3047 2018.11.15

1	2	3	4	5	6	7	
6	Mărci	000895 18.01.1994 113407, 1989.05.29, SU 000204 1993.08.24 038756 2016.04.14	2R 356 2R 4029 29199	7/1994 6/2004 6/2014 7/2014 8/1995 11/1996 4/2003 4/2013 9/2013 7/2016 4/2017	(730) BRITISH AMERICAN TOBACCO (BRANDS) INC., US 2711 Centerville Road, Suite 300, Wilmington, Delaware, 19808, Statele Unite ale Americii	(730) British American Tobacco (Brands) Limited, GB Globe House, 4 Temple Place, London, WC2R 2PG, Regatul Unit	3048 2018.11.16
7	Mărci	010519 2001.08.13 010520 2001.08.13	R 8916 R 8917	4/2002 9/2002 11/2011 3/2012	(730) Anadolu Efes Technical and Management Consultancy N.V., AN Landhuis Joonchi, Kava Richard J. Beaujon Z/N, P.O.Box 837, Curacao, Antilele Olandeze	(730) Efes Holland Technical Management Consultancy B.V., NL Strawinskylaan 1229, 1077 XX Amsterdam, Olanda	3049 2018.11.23
8	Marcă	039432 2016.09.06	29964	11/2016 11/2017	(730) MIRSANOVA Tatiana, MD Bd. Dacia nr. 3, bloc 1, ap. 120, MD-2038, Chișinău, Republica Moldova	(730) Guangdong FOHOW Hi-Tech Electronics Business CO., LTD., CN 24-26.3F, HO.3 Henvey Aweb East District, Zhong Shan City, Guangdong Province, China	3050 2018.11.26
9	Brevet de inventie	a 2011 0016 2011.02.24	4122	7/2011 6/2012	(73) RUDIC Valeriu, MD Str. Grenoble nr. 163/1, ap. 57, MD-2019, Chișinău, Republica Moldova	(73) "VIORICA-COSMETIC" S.A., MD Str. Mesager nr.1, MD-2069, Chișinău, Republica Moldova	3051 2018.11.28

Lista contractelor de licență

Se publică următoarele date: numărul curent, obiectul de proprietate industrială, numărul și data depozitului, numărul titlului de protecție, numărul BOPI, date despre licențiar, date despre licențiat, informații privind contractul de licență, numărul și data înregistrării contractului

Nr. crt.	OPI	Nr. și data depozitului	Nr. titlului de protecție	Nr. BOPI	Licențiar	Licențiat	Informații privind contractul de licență	Nr. și data înregistrării contractului
1	Mărci	004860 1995.09.18	2R 4558	11/1996 4/1997 2/2006 2/2009 5/2009 12/2015	(730) FEDERAL EXPRESS CORPORATION, a Delaware Corporation, US 3620 Hacks Cross Road, Building B, 3rd Floor, Memphis, TN 38125, Statele Unite ale Americii	(791) Î.M. "Corst-Grup" S.R.L., MD Str. A. Russo 63/4, ap. 56, MD-2044, Chișinău, Republica Moldova	1. Licență neexclusivă. 2. Termenul de acțiune al contractului - perioada de valabilitate a mărcii. 3. Teritoriul de acțiune al contractului - Republica Moldova.	3045 2018.11.13
		004859 1995.09.18	2R 4559					
		009548 2000.08.10	R 8084	2/2001 7/2001 2/2009 5/2009 12/2010				

Radieri din Registrul național al contractelor de licență

Prin decizia AGEPI nr. 3315 din 16.11.2018 se radiază informația privind contractul de licență neexclusivă nr. 2028 înregistrat la 03.04.2013, încheiat între licențiarul EcoPharm Patent Management AG, CH și licențiatul ООО "НТФФ "ПОЛИСАН", RU referitor la brevetul eurasiatic EA 004686, în temeiul cererii de radiere a contractului de licență neexclusivă din 17.10.2018.

Prin decizia AGEPI nr. 3316 din 16.11.2018 se radiază informația privind contractul de licență neexclusivă nr. 2468 înregistrat la 01.06.2015, încheiat între licențiarul EcoPharm Patent Management AG, CH și licențiatul Compania Farmaceutică Științifico Tehnologică „POLYSAN” Private limited company, RU referitor la brevetul eurasiatic EA 007865, în temeiul cererii de radiere a contractului de licență neexclusivă din 17.10.2018.

Prin decizia AGEPI nr. 3317 din 16.11.2018 se radiază informația privind contractul de licență neexclusivă nr. 2467 înregistrat la 01.06.2015, încheiat între licențiarul EcoPharm Patent Management AG, CH și licențiatul ООО "НТФФ "ПОЛИСАН", RU referitor la brevetul eurasiatic EA 002462, în temeiul cererii de radiere a contractului de licență neexclusivă din 17.10.2018.

Prin decizia AGEPI nr. 3318 din 16.11.2018 se radiază informația privind contractul de licență neexclusivă nr. 2466 înregistrat la 01.06.2015, încheiat între licențiarul EcoPharm Patent Management AG, CH și licențiatul ООО "НТФФ "ПОЛИСАН", RU referitor la brevetul eurasiatic EA 000879, în temeiul cererii de radiere a contractului de licență neexclusivă din 17.10.2018.

Prin decizia AGEPI nr. 3319 din 16.11.2018 se radiază informația privind contractul de licență neexclusivă nr. 2464 înregistrat la 01.06.2015, încheiat între licențiarul EcoPharm Patent Management AG, CH și licențiatul ООО "НТФФ "ПОЛИСАН", RU referitor la mărcile internaționale nr. IR 819768 și IR 826545, în temeiul cererii de radiere a contractului de licență neexclusivă din 17.10.2018.

Prin decizia AGEPI nr. 3320 din 16.11.2018 se radiază informația privind contractul de licență neexclusivă nr. 2029 înregistrat la 24.01.2013, încheiat între licențiarul EcoPharm Patent Management AG, CH și licențiatul Compania Farmaceutică Științifico Tehnologică „POLYSAN” Private limited company, RU referitor la mărcile internaționale nr. IR 1110771 și IR 1110772, în temeiul cererii de radiere a contractului de licență neexclusivă din 17.10.2018.

Prin decizia AGEPI nr. 3321 din 16.11.2018 se radiază informația privind contractul de licență neexclusivă nr. 1468 înregistrat la 11.03.2010, încheiat între licențiarul EcoPharm Patent Management AG, CH și licențiatul Compania Farmaceutică Științifico Tehnologică „POLYSAN” Private limited company, RU referitor la mărcile nr. R 6888 și R 6889, în temeiul cererii de radiere a contractului de licență neexclusivă din 17.10.2018.

Modificări în contractele de gaj

Prin decizia AGEPI nr. 79 din 26.11.2018 se înregistrează avizul nr. 3085 din 07.09.2018 de modificare a avizului de înregistrare a gajului în redacția acordului adițional nr. C180451-G din 30.08.2018, la contractul de gaj nr. C15343-F din 26.06.2015, încheiat între debitorul gajist VINĂRIA BOSTAVAN S.R.L., întreprindere mixtă și creditorul gajist Banca Comercială "Moldova-Agroindbank" S.A., înregistrat la AGEPI cu nr. 25 la data de 16.09.2015, referitor la marca cu nr. 2R 6824.

Prin decizia AGEPI nr. 80 din 26.11.2018 se înregistrează avizul nr. 3084 din 07.09.2018 de modificare a avizului de înregistrare a gajului în redacția acordului adițional nr. C180450-G din 30.08.2018, la contractul de gaj nr. C15344-F din 26.06.2015, încheiat între debitorul gajist VINĂRIA PURCARI S.R.L., întreprindere mixtă, MD și creditorul gajist Banca Comercială "Moldova-Agroindbank" S.A., înregistrat la AGEPI cu nr. 26 la data de 16.09.2015, referitor la mărcile cu nr. R 11001 și R 11002

FA9A Lista cererilor de brevet de invenție retrase

Se publică următoarele date: numărul curent, codul țării conform normei ST.3 OMPI, numărul depozitului, data depozitului, numărul BOPI în care a fost publicată cererea de brevet de invenție, articolul din Legea nr.50-XVI/2008 în baza căruia a fost retrasă cererea

Nr. crt.	Cod ST.3 OMPI	(21) Nr. depozit	(22) Data depozit	(41) Nr. BOPI	Art.
1	US	a 2014 0135	2013.06.07	5/2015	art. 91 (1), (2)
2	LU	a 2016 0039	2014.09.08	7/2016	art. 51(2)
3	LU	a 2016 0040	2014.09.08	7/2016	art. 51(2)

FC9A Lista cererilor de brevet de invenție respinse

Se publică următoarele date: numărul curent, codul țării conform ST.3 OMPI, numărul depozitului, data depozitului, numărul BOPI în care a fost publicată cererea de brevet de invenție, articolul din Legea nr.50-XVI/2008 în baza căruia a fost respinsă cererea

Nr. crt.	Cod ST.3 OMPI	(21) Nr. depozit	(22) Data depozit	(41) Nr. BOPI	Art.
1	MD	a 2017 0097	2017.11.06	-	art. 8
2	MD	a 2016 0120	2016.11.01	5/2018	art. 10

FC9Y Lista cererilor de brevet de invenție de scurtă durată respinse

Se publică următoarele date: numărul curent, codul țării conform ST.3 OMPI, numărul depozitului, data depozitului, numărul BOPI în care a fost publicată cererea de brevet de invenție, articolul din Legea nr.50-XVI/2008 în baza căruia a fost respinsă cererea

Nr. crt.	Cod ST.3 OMPI	(21) Nr. depozit	(22) Data depozit	(41) Nr. BOPI	Art.
1	MD	s 2018 0005	2018.01.29	-	art. 12(2)
2	MD	s 2018 0019	2018.03.20	-	art.12(1)

**MM4A Lista brevetelor de invenție a căror valabilitate
a încetat înainte de termen prin neachitarea taxei de menținere
în vigoare a brevetului, conform art. 68
din Legea nr. 50-XVI/2008 (cu dreptul de restabilire)**

Se publică următoarele date: numărul curent, titularul și codul țării conform normei ST.3 OMPI,
numărul brevetului, numărul depozitului, data depozitului, data încetării valabilității

Nr. crt.	(73) Titular, cod ST.3 OMPI	(11) Nr. brevet	(21) Nr. depozit	(22) Data depozit	Data încetării valabilității
1	INSTITUTUL DE GENETICĂ, FIZIOLOGIE ȘI PROTECȚIE A PLANTELOR AL ACADEMIEI DE ȘTIINȚE A MOLDOVEI, MD; INSTITUTUL DE CHIMIE AL ACADEMIEI DE ȘTIINȚE A MOLDOVEI, MD	4274	a 2013 0033	2013.05.27	2018.05.27
2	UNIVERSITATEA DE STAT DE MEDICINĂ ȘI FARMACIE "NICOLAE TESTEMIȚANU" DIN REPUBLICA MOLDOVA, MD	4277	a 2013 0056	2013.05.24	2018.05.24
3	COSOV Vilghelm, MD	4377	a 2010 0068	2010.05.19	2018.05.19

**MM4A Lista brevetelor de invenție
a căror valabilitate a încetat înainte de termen
prin neachitarea taxei de menținere în vigoare
a brevetului, conform art. 68 din Legea nr. 50-XVI/2008,
pentru care termenul de restabilire a expirat**

Se publică următoarele date: numărul curent, titularul și codul țării conform normei ST.3 OMPI,
numărul brevetului, numărul depozitului, data depozitului, data încetării valabilității

Nr. crt.	(73) Titular, cod ST. 3 OMPI	(11) Nr. brevet	(21) Nr. depozit	(22) Data depozit	Data încetării valabilității
1	2	3	4	5	6
1	BORDIAN Svetlana, MD; HIMICEVA Ludmila, MD; POSTOICO Alexei, MD	3568	a 2006 0164	2006.06.23	2017.06.23
2	SOCIETATEA PE ACȚIUNI "AZURIT", MD	3809	a 2008 0175	2008.06.26	2017.06.26
3	S.A. R.I.F., MD	3816	a 2006 0172	2006.06.29	2017.06.29
4	UNIVERSITATEA DE STAT DIN MOLDOVA, MD	4241	a 2012 0106	2012.06.11	2017.06.11
5	UNIVERSITATEA DE STAT DIN MOLDOVA, MD	4244	a 2012 0052	2012.06.11	2017.06.11
6	INSTITUȚIA PUBLICĂ INSTITUTUL ȘTIINȚIFICO-PRACTIC DE HORTICULTURĂ ȘI TEHNOLOGII ALIMENTARE, MD	4272	a 2012 0055	2012.06.20	2017.06.20

1	2	3	4	5	6
7	SCLIFOS Valeriu, MD; BORZENCOVA Oxana, MD; SERBINOVICI Natalia, MD	4314	a 2013 0038	2013.06.18	2017.06.18
8	DANU Maria, MD; PAVLIUC Galina, MD	4458	a 2015 0017	2014.06.19	2017.06.19

**MM9Y Lista brevetelor de invenție de scurtă durată
a căror valabilitate a încetat înainte de termen
prin neachitarea taxei de menținere în vigoare
a brevetului, conform art. 68 din Legea nr. 50-XVI/2008
(cu dreptul de restabilire)**

Se publică următoarele date: numărul curent, titularul și codul țării conform normei ST.3 OMPI, numărul brevetului, numărul depozitului, data depozitului, data încetării valabilității

Nr. crt.	(73) Titular, cod ST.3 OMPI	(11) Nr. brevet	(21) Nr. depozit	(22) Data depozit	Data încetării valabilității
1	INSTITUTUL DE FIZICĂ APLICATĂ AL ACADEMIEI DE ȘTIINȚE A MOLDOVEI, MD	691	s 2013 0087	2013.05.17	2018.05.17
2	FALA Valeriu, MD; PÂNTEA Vitalie, MD; GRIBENCO Vitalie, MD; NISTOR Lilian, MD	697	s 2013 0079	2013.05.03	2018.05.03
3	FALA Valeriu, MD; PÂNTEA Vitalie, MD; GRIBENCO Vitalie, MD; NISTOR Lilian, MD	698	s 2013 0080	2013.05.03	2018.05.03
4	INSTITUTUL DE ZOOLOGIE AL ACADEMIEI DE ȘTIINȚE A MOLDOVEI, MD	755	s 2013 0086	2013.05.17	2018.05.17
5	INSTITUTUL DE INGINERIE ELECTRONICĂ ȘI NANOTEHNOLOGII "D. Ghițu" al AȘM, MD; INSTITUTUL DE FIZICĂ APLICATĂ AL ACADEMIEI DE ȘTIINȚE A MOLDOVEI, MD	827	s 2013 0078	2013.05.02	2018.05.02
6	CIHAN Constantin, MD	1075	s 2016 0067	2016.05.19	2018.05.19
7	LACUSTA Victor, MD; FALA Valeriu, MD; ROMANIUC Dumitru, MD	1085	s 2016 0068	2016.05.23	2018.05.23
8	PÎRGARI Andrei, MD	1096	s 2016 0065	2016.05.18	2018.05.18
9	ODOBESCU Oxana, MD	1119	s 2016 0064	2016.05.06	2018.05.06

**MM9Y Lista brevetelor de invenție de scurtă durată
a căror valabilitate a încetat înainte de termen
prin neachitarea taxei de menținere în vigoare
a brevetului, conform art. 68 din Legea nr. 50-XVI/2008
pentru care termenul de restabilire a expirat**

Se publică următoarele date: numărul curent, titularul și codul țării conform normei ST.3 OMPI,
numărul brevetului, numărul depozitului, data depozitului, data încetării valabilității

Nr. crt.	(73) Titular, cod ST.3 OMPI	(11) Nr. brevet	(21) Nr. depozit	(22) Data depozit	Data încetării valabilității
1	GRATI Serghei, MD; COTEA Viorel, MD	879	s 2014 0088	2014.06.12	2017.06.12
2	ANDRONIC Mihail, MD; CIOBANU Sergiu, MD; ANDRONIC Vlad, MD; ANDRONIC Victor, MD	851	s 2014 0094	2014.06.23	2017.06.23
3	GAȚCAN Ștefan, MD	897	s 2014 0095	2014.06.24	2017.06.24
4	PRIDA Ivan, MD	982	s 2015 0078	2015.06.12	2017.06.12

**BZ9E Cereri de brevet pentru soi de plantă /
Plant variety patent applications /
Заявки на патент на сорт растения**

**Modificări ale denumirilor soiurilor de plante
Amendments of the plant variety denominations
Изменения наименований сортов растений**

Se publică următoarele date: numărul curent, titularul și codul țării conform normei ST.3 OMPI,
numărul depozitului, data depozitului, solicitantul, amelioratorul, denumirea comună
(taxonul botanic), denumirea propusă inițial, denumirea modificată

Nr. crt.	Nr. depozit / Data depozit	a. Solicitantul b. Amelioratorul	Denumirea comună (<i>Taxonul botanic</i>)	Denumirea soiului propusă inițial	Denumirea modificată a soiului
No.	Application number / Filing date	a. Applicant b. Breeder	Common name (<i>Botanical taxon</i>)	Initially proposed variety denomina- tion	Amended variety denom- ination
№ п/п	Номер заявки / Дата подачи	a. Заявитель b. Селекционер	Название вида (<i>Ботанический таксон</i>)	Первоначально предложенное наименование сорта	Измененное наименовани е сорта
1	v 2018 0022 / 2018.08.10	a. INSTITUTUL DE GENETICĂ, FIZIOLOGIE ȘI PROTECȚIE A PLANTELOR, MD b. ALEXANDROV Eugeniu, MD; BOTNARI Vasile, MD	VIȚĂ-DE-VIE (<i>Vitis vinifera</i> L. ssp. <i>sativa</i> D.C. x <i>Muscadinia</i> <i>rotundifolia</i> Michx) Grapevine (<i>Vitis vinifera</i> L. ssp. <i>sativa</i> D.C. x <i>Muscadinia</i> <i>rotundifolia</i> Michx) Виноград (<i>Vitis vinifera</i> L. ssp. <i>sati- va</i> D.C. x <i>Muscadinia</i> <i>rotundifolia</i> Michx)	CITRON	ALGUMAX

MM9E Lista brevetelor pentru soi de plantă a căror valabilitate a încetat înainte de termen prin neachitarea taxei de menținere în vigoare a brevetului, conform art. 59 din Legea nr. 39-XVI/2008 (cu dreptul de restabilire)

Se publică următoarele date: numărul curent, titularul și codul țării conform normei ST.3 OMPI, numărul brevetului, numărul depozitului, data depozitului, data publicării hotărârii de acordare a brevetului, data încetării valabilității

Nr. crt.	(73) Titular, cod ST.3 OMPI	(11) Nr. brevet	(21) Nr. depozit	(22) Data depozit	(45) Data publicării hotărârii de acordare	Data încetării valabilității
1	INSTITUTUL DE GENETICĂ, FIZIOLOGIE ȘI PROTECȚIE A PLANTELOR AL ACADEMIEI DE ȘTIINȚE A MOLDOVEI, MD	87	v 2004 0011	2004.05.11	2011.05.31	2018.05.31
2	INSTITUȚIA PUBLICĂ, INSTITUTUL DE CERCETĂRI PENTRU CULTURILE DE CÎMP "SELECȚIA", MD	129	v 2009 0001	2009.01.30	2013.05.31	2018.05.31
3	INSTITUȚIA PUBLICĂ, INSTITUTUL DE CERCETĂRI PENTRU CULTURILE DE CÎMP "SELECȚIA", MD	131	v 2010 0004	2010.01.15	2013.05.31	2018.05.31

MM9E Lista brevetelor pentru soi de plantă a căror valabilitate a încetat înainte de termen prin neachitarea taxei de menținere în vigoare a brevetului, conform art. 59 din Legea nr. 39-XVI/2008, pentru care termenul de restabilire expirat

Se publică următoarele date: numărul curent, titularul și codul țării conform normei ST.3 OMPI, numărul brevetului, numărul depozitului, data depozitului, data publicării hotărârii de acordare a brevetului, data încetării valabilității

Nr. crt.	(73) Titular, cod ST.3 OMPI	(11) Nr. brevet	(21) Nr. depozit	(22) Data depozit	(45) Data publicării Hotărârii de acordare.	Data încetării valabilității
1	2	3	4	5	6	7
1	INSTITUȚIA PUBLICĂ, INSTITUTUL DE CERCETĂRI PENTRU CULTURILE DE CÎMP "SELECȚIA", MD	67	v 2005 0008	2005.01.25	2010.04.30	2017.04.30
2	INSTITUȚIA PUBLICĂ, INSTITUTUL DE CERCETĂRI PENTRU CULTURILE DE CÎMP "SELECȚIA", MD	95	v 2008 0007	2008.02.29	2012.02.29	2017.02.28

1	2	3	4	5	6	7
3	INSTITUȚIA PUBLICĂ, INSTITUTUL DE CERCETĂRI PENTRU CULTURILE DE CÎMP "SELECȚIA", MD	96	v 2009 0005	2009.02.27	2012.02.29	2017.02.28
4	INSTITUTUL DE GENETICĂ, FIZIOLOGIE ȘI PROTECȚIE A PLANTELOR AL ACADEMIEI DE ȘTIINȚE A MOLDOVEI, MD	185	v 2012 0001	2012.01.16	2015.04.30	2017.04.30
5	INSTITUTUL DE GENETICĂ, FIZIOLOGIE ȘI PROTECȚIE A PLANTELOR AL ACADEMIEI DE ȘTIINȚE A MOLDOVEI, MD	187	v 2012 0006	2012.01.16	2015.04.30	2017.04.30
6	INSTITUTUL DE FITOTEHNIE "PORUMBENI", MD	199	v 2013 0023	2013.06.03	2016.04.30	2021.04.30

Lista cererilor de înregistrare a mărcilor retrase

Se publică următoarele date: numărul curent, numărul de depozit, data de depozit, data retragerii cererii, motivele de retragere în conformitate cu Legea nr. 38-XVI/2008, numărul BOPI în care a fost publicată cererea de înregistrare a mărcii

Nr. crt.	(210) Nr. de depozit	(220) Data de depozit	Data retragerii	Motivele de retragere	Nr. BOPI
1	039886	2016.12.21	2018.11.29	Art. 44 (4) a	2/2017
2	040002	2017.01.17	2018.11.08	Art. 44 (4) a	4/2017
3	040258	2017.02.28	2018.11.29	Art. 44 (4) a	10/2017
4	040321	2017.03.13	2018.11.08	Art. 44 (4) a	6/2017
5	040472	2017.04.11	2018.11.19	Art. 44 (4) a	6/2017
6	040817	2017.06.27	2018.11.29	Art. 44 (4) a	10/2017
7	041400	2017.10.27	2018.11.29	Art. 44 (1)	2/2018
8	043013	2018.09.06	2018.11.19	Art. 44 (1)	11/2018

Lista cererilor de înregistrare a mărcilor respinse

Se publică următoarele date: numărul curent, numărul de depozit, data de depozit, denumirea mărcii, solicitantul și codul țării conform normei ST.3 OMPI, data expedierii deciziei de respingere, numărul BOPI în care a fost publicată cererea de înregistrare a mărcii

Nr crt.	(210) Nr. de depozit	(220) Data de depozit	(540) Denumirea mărcii	(730) Solicitant cod ST.3 OMPI	Data expedierii deciziei de respingere	(441) Nr. BOPI
1	2	3	4	5	6	7
1	040340	2017.03.20	STAR COFFEE	BIVOL Alexandru, MD	2018.11.26	4/2017
2	041106	2017.09.05	FRESCO LABRUSCO	STEȚCO Alexandru, MD	2018.11.26	10/2017
3	041127	2017.09.08	STROMO	CAZACU Radu, MD	2018.11.22	12/2017
4	041492	2017.11.08	RALF CRISTOFF	RUSLAN SHOSTAK, UA	2018.11.08	2/2018
5	041534	2017.11.16	AURORE	LIPCAN Ruxanda, MD	2018.11.26	1/2018

1	2	3	4	5	6	7
6	041571	2017.11.23	BLU ENERGY DRINK	BLU ISRAEL DRINKS LTD., IL	2018.11.16	3/2018
7	041578	2017.11.23	TIMOFTI	TIMOFTI Cristina, MD	2018.11.26	3/2018
8	041579	2017.11.23	DIMITRIE CANTEMIR	BOLȘACOV Andrei, MD	2018.11.26	3/2018
9	041685	2017.12.12	BUNĂ SEARA MOLDOVA	GMG PRODUCTION S.R.L., MD	2018.11.26	2/2018
10	041686	2017.12.12	BUNĂ DIMINEAȚA MOLDOVA	GMG PRODUCTION S.R.L., MD	2018.11.26	2/2018
11	041687	2017.12.12	AICI MOLDOVA	GMG PRODUCTION S.R.L., MD	2018.11.26	2/2018
12	041693	2017.12.13	ANIVERSĂRI	ȘEREMET Constantin, MD	2018.11.26	2/2018
13	041742	2017.12.14	BALENA	URSU Constantin, MD	2018.11.26	3/2018
14	041757	2017.12.19	BMJ NAPOLI	BMJ Industries FZ-LLC, AE	2018.11.29	3/2018
15	041761	2017.12.12	TARDY	BULGARI WINERY S.R.L., MD	2018.11.26	2/2018
16	041789	2017.12.19	BMJ	BMJ INDUSTRIES FZ-LLC, AE	2018.11.26	3/2018
17	041808	2017.12.19	SUPER GRAND	BMJ INDUSTRIES FZ-LLC, AE	2018.11.26	3/2018
18	041819	2018.01.10	ILUMETRI	Sun Pharma Global FZE, AE	2018.11.26	3/2018
19	041843	2018.01.16	WRANGLER	FCA US LLC, (a limited liability company organized and existing under the laws of the State of Delaware), US	2018.11.26	3/2018
20	041862	2018.01.17	SAVORY	LAGUNA DULCE S.R.L., societate comercială, MD	2018.11.16	3/2018
21	041891	2018.01.19	TRIDIMENSIONALĂ	KIMBERLY-CLARK WORLDWIDE, INC., US	2018.11.30	3/2018

Renunțare la mărci

În baza declarației de renunțare nr. 5496 din 27.09.2018 depusă de către titularul JARDAN Vladimir, MD Str. Romană nr. 4, bloc 1, ap. 38, MD-2005, Chișinău, Republica Moldova și prin decizia AGEPI nr. 12687 din 09.11.2018, a fost acceptată renunțarea la marca nr. R 15199.

Lista certificatelor de înregistrare a mărcilor al căror termen de valabilitate a expirat (inclusiv termenul de grație) conform art. 16 (5) din Legea nr. 38-XVI/2008

Se publică următoarele date: numărul curent, numărul de ordine al înregistrării, numărul de depozit, denumirea mărcii, data expirării valabilității, titularul și adresa, codul țării conform normei ST.3 OMPI

Nr. crt.	(111/116) Nr. de ordine al înregistrării	(210) Nr. de depozit	(540) Denumirea mărcii	(181/186) Data expirării valabilității	(730) Titular și adresă, cod ST.3 OMPI
1	2	3	4	5	6
1	R 6529	007789	m	2018.05.12	MARS, INCORPORATED, US 6885 Elm Street, McLean, Virginia 22101-3883, Statele Unite ale Americii
2	R 6547	007781	UN PRIETEN FIDEL	2018.05.07	SUN COMMUNICATIONS S.R.L., întreprindere mixtă, MD Șos. Hîncești nr. 38, bloc B, MD-2028, Chișinău, Republica Moldova

1	2	3	4	5	6
3	R 6548	007782	O LUME ÎNTREAGĂ PE ECRANUL DUMNEAVOASTRĂ ВСЬ МИР НА ВАШЕМ ЭКРАНЕ!	2018.05.07	SUN COMMUNICATIONS S.R.L., întreprindere mixtă, MD Drumul Viilor nr. 28, bloc 2, MD-2021, Chișinău, Republica Moldova
4	R 6549	007783	DESCOPERĂ MIRACOLUL	2018.05.07	SUN COMMUNICATIONS S.R.L., întreprindere mixtă, MD Drumul Viilor nr. 28, bloc 2, MD-2021, Chișinău, Republica Moldova
5	R 6550	007784	O NOUĂ DIMENSIUNE A VIEȚII	2018.05.07	SUN COMMUNICATIONS S.R.L., întreprindere mixtă, MD Drumul Viilor nr. 28, bloc 2, MD-2021, Chișinău, Republica Moldova
6	R 6608	007831	ViS	2018.05.26	ALFA-NISTRU S.A., MD Str. Ștefan cel Mare nr. 131, MD-3000, Soroca, Republica Moldova
7	R 6614	007851	Marcă figurativă	2018.05.29	Merck Sharp & Dohme Corp., US One Merck Drive, Whitehouse Station, New Jersey 08889, Statele Unite ale Americii
8	R 6626	007852	FESTIVAL	2018.05.29	UNILEVER N.V., NL Weena 455, 3013 AL ROTTERDAM, Olanda
9	R 6640	007828	JOVANNI ДЖОВАННИ	2018.05.26	VINĂRIA-BARDAR S.A., întreprindere mixtă, fabrică de vinuri, MD Str. Uzinelor nr. 3, MD-6811, Bardar, Ialoveni, Republica Moldova
10	R 7471	007779	VOXTEL	2018.05.06	ORANGE MOLDOVA S.A., întreprindere mixtă, MD Str. Alba-Iulia nr. 75, MD-2071, Chișinău, Republica Moldova
11	R 7972	007796	Marcă figurativă	2018.05.14	OMPRICO-INVEST S.R.L., firmă de producție și comerț, MD Str. Florilor nr. 1, MD-5401, Rezina, Republica Moldova
12	R 8642	007911	LT LUMINTEHNICA	2018.05.04	LUMINTEHNICA S.R.L., S.O.M., întreprindere de instruire și producție, MD Str. Pietrarilor nr. 2, MD-2028, Chișinău, Republica Moldova
13	18167	023414	RITMOVIT	2018.05.08	VITAPHARM-COM S.R.L., întreprindere mixtă, MD Str. Lenin nr. 9, MD-3805, Comrat, Republica Moldova
14	18168	023512	AHRAM	2018.05.21	PROMOTOB S.R.L., MD Str. Miron Costin nr. 2, MD-3701, Strășeni, Republica Moldova
15	18170	023554	HI-TECH ХАЙТЕК Electronics	2018.05.29	HI-TECH S.R.L., MD Str. 25 Octombrie nr. 92 A, MD-3300, Tiraspol, Republica Moldova
16	18171	023557	TORNADO	2018.05.28	SONETICA S.R.L., societate comercială, MD Str. Vasile Alecsandri nr. 30, ap. 2, MD-2009, Chișinău, Republica Moldova
17	18173	023476	CASARREDO	2018.05.15	ERGOLEMN S.R.L., MD Calea Ieșilor nr. 59/2, MD-2069, Chișinău, Republica Moldova
18	18180	023525	Marcă figurativă	2018.05.27	RoDaL-S S.R.L., societate comercială, MD Str. Vadul lui Vodă nr. 62, bloc 2, MD-2033, Chișinău, Republica Moldova
19	18181	023524	RoDaL-S	2018.05.27	RoDaL-S S.R.L., societate comercială, MD Str. Vadul lui Vodă nr. 62, bloc 2, MD-2033, Chișinău, Republica Moldova
20	18182	023527	J	2018.05.27	RoDaL-S S.R.L., societate comercială, MD Str. Vadul lui Vodă nr. 62, bloc 2, MD-2033, Chișinău, Republica Moldova
21	18193	023528	LUX®	2018.05.27	RoDaL-S S.R.L., societate comercială, MD Str. Vadul lui Vodă nr. 62, bloc 2, MD-2033, Chișinău, Republica Moldova

1	2	3	4	5	6
22	18194	023514	JET SYSTEM	2018.05.16	CHISCHIN Alexandru, MD Bd. Dacia nr. 16/2, ap. 96, MD-2043, Chişinău, Republica Moldova
23	18208	023487	Marcă figurativă	2018.05.14	EYGN Limited, BS One Montague Place, East Bay Street, Nassau, Bahamas
24	18209	023415	METFOVIT	2018.05.08	VITAPHARM-COM S.R.L., întreprindere mixtă, MD Str. Lenin nr. 9, MD-3805, Comrat, Republica Moldova
25	18210	023506	KNOL	2018.05.15	Google Inc., US 1600 Amphitheatre Parkway, Mountain View, California 94043, Statele Unite ale Americii
26	18299	023569	КОФЕЙНЯ	2018.05.28	JITARU Vitalie, MD Şos. Hînceşti nr. 55, bloc 3, ap. 43, MD-2028, Chişinău, Republica Moldova
27	18336	023481	SPARTA	2018.05.26	Clipa Siderală, fundație de caritate pentru copii, MD Str. Nicolai Dimo nr. 17, bloc 4, MD-2068, Chişinău, Republica Moldova
28	18354	023410	Marcă figurativă	2018.05.16	TRANSELIT S.R.L., companie de asigurări, MD Str. Independenței nr. 99, MD-4601, Edineț, Republica Moldova
29	18358	023455	ClubMix	2018.05.23	EFES VITANTA MOLDOVA BREWERY S.A., întreprindere mixtă, MD Str. Uzinelor nr. 167, MD-2023, Chişinău, Republica Moldova
30	18359	023503	SPECIALĂ TARE	2018.05.23	EFES VITANTA MOLDOVA BREWERY S.A., întreprindere mixtă, MD Str. Uzinelor nr. 167, MD-2023, Chişinău, Republica Moldova
31	18360	023572	BEREA BUNULUI GUST	2018.05.28	EFES VITANTA MOLDOVA BREWERY S.A., întreprindere mixtă, MD Str. Uzinelor nr. 167, MD-2023, Chişinău, Republica Moldova
32	18368	023409	Oriunde și oricând împreună!	2018.05.16	TRANSELIT S.R.L., companie de asigurări, MD Str. Independenței nr. 99, MD-4601, Edineț, Republica Moldova
33	18423	023599	ЛАКОПАСКА LiDA	2018.05.15	TORI COMERȚ S.R.L., MD Str. Socoleni nr. 7/1, MD-2020, Chişinău, Republica Moldova
34	18441	023416	NEUROVIT	2018.05.08	VITAPHARM-COM S.R.L., întreprindere mixtă, MD Str. Lenin nr. 9, MD-3805, Comrat, Republica Moldova
35	18462	023475	COSTCO	2018.05.13	Price Costco International, Inc., US 999 Lake Drive, Issaquah, Washington 98027, Statele Unite ale Americii
36	18463	023491	INTERROS	2018.05.14	ZAO "Holdingovaia kompaniia INTERROS", RU dom 9, ul. Bolişaiia Iakimanka, 119180, Moscow, Federația Rusă
37	18464	023492	ИНТЕРРОС	2018.05.14	ZAO "Holdingovaia kompaniia INTERROS", RU dom 9, ul. Bolişaiia Iakimanka, 119180, Moscow, Federația Rusă
38	18465	023493	ИНТЕРРОС	2018.05.14	ZAO "Holdingovaia kompaniia INTERROS", RU dom 9, ul. Bolişaiia Iakimanka, 119180, Moscow, Federația Rusă

1	2	3	4	5	6
39	18466	023494	INTERROS	2018.05.14	ZAO "Holdingovaia kompaniia INTERROS", RU dom 9, ul. Bolişaiia Iakimanka, 119180, Moscow, Federația Rusă
40	18467	023533	ПЯТЫЙ УГОЛ PIATÎI UGOL	2018.05.20	CEAICOVSCHI Oleg, MD Bd. Moscova nr. 7, bloc 1, ap. 23, MD-2068, Chişinău, Republica Moldova
41	18521	023488	LARETTI	2018.05.14	SATURN HOME APPLIANCES s.r.o., CZ Konevova 141/2660, 13083 Prague 3 - Zizkov, Republica Cehă
42	18523	023490	CRUZE	2018.05.14	GENERAL MOTORS LLC, a limited liability company organized and existing under the laws of the State of Delaware, US 300 Renaissance Center, City of Detroit, State of Michigan 48265-3000, Statele Unite ale Americii
43	18535	023505	WEEKEND BOUTIQUE HOTEL	2018.05.15	KILOVATÎI Alexandr, MD Bd. C. Negruzzi nr. 6, bloc 2, ap. 5, MD-2001, Chişinău, Republica Moldova
44	18536	023560	USAPRO	2018.05.23	MONTFORT SERVICES SDN. BHD., HK Unit 1001, 10 th Floor Star House, 3 Salisbury Road, Kowloon, Hong Kong
45	18543	023559	Сочная экзотика	2018.05.23	Wm. Wrigley Jr. Company, US 410 North Michigan Avenue, Chicago, Illinois 60611, Statele Unite ale Americii
46	18566	023523	DUET	2018.05.16	CEMA S.A., societate mixtă moldo-ceho-americană, MD Str. Costiujeni nr. 14, MD-2019, Chişinău, Republica Moldova
47	18567	023520	DRIFT	2018.05.16	CEMA S.A., societate mixtă moldo-ceho-americană, MD Str. Costiujeni nr. 14, MD-2019, Chişinău, Republica Moldova
48	18568	023552	JARDIN SOUS LA NEIGE	2018.05.22	American-Cigarette Company (Overseas) Limited, CH Zaehlerweg 4, Zug, 6300, Elveția
49	18596	023521	CATILLO	2018.05.16	CEMA S.A., societate mixtă moldo-ceho-americană, MD Str. Costiujeni nr. 14, MD-2019, Chişinău, Republica Moldova
50	18603	023519	SUPERARE	2018.05.16	CEMA S.A., societate mixtă moldo-ceho-americană, MD Str. Costiujeni nr. 14, MD-2019, Chişinău, Republica Moldova
51	18607	023461	KENT INVENTING TASTE TRANSMISSION TECHNOLOGIES™	2018.05.08	British American Tobacco (Brands) Inc., US 2711 Centerville Road, Suite 300, Wilmington, Delaware 19808, Statele Unite ale Americii
52	18608	023464	PALL MALL FAMOUS CHARCOAL SUPERSLIMS AROMATIC	2018.05.08	British American Tobacco (Brands) Inc., US 2711 Centerville Road, Suite 300, Wilmington, Delaware 19808, Statele Unite ale Americii
53	18609	023466	PALL MALL FAMOUS CHARCOAL SUPERSLIMS TROPIC TWIST	2018.05.08	British American Tobacco (Brands) Inc., US 2711 Centerville Road, Suite 300, Wilmington, Delaware 19808, Statele Unite ale Americii
54	18610	023467	NATURALLY SUN RIPENED TOBACCO. MORE TASTE WITH A TROPICAL AROMATIC TWIST.	2018.05.08	British American Tobacco (Brands) Inc., US 2711 Centerville Road, Suite 300, Wilmington, Delaware 19808, Statele Unite ale Americii
55	18620	023477	RADVERTISING	2018.05.13	RUDNIŢKI Rodion, MD Str. Decebal nr. 11, MD-6512, Bulboaca, Anenii-Noi, Republica Moldova
56	18622	023541	ELEGANCE	2018.05.27	POȘTA VECHE S.A., MD Calea Orheiului nr. 105, bloc 1, MD-2020, Chişinău, Republica Moldova

1	2	3	4	5	6
57	18623	023546	G	2018.05.22	ADOX-IRS S.R.L., MD Str. George Meniuc nr. 46, MD-2009, Chişinău, Republica Moldova
58	18624	023585	Novostroy.md	2018.05.29	ZAICOV Alexandr, MD Str-la 1 Carierei nr. 7, MD-2024, Chişinău, Republica Moldova ZAICOV Serghei, MD Str-la 1 Carierei nr. 7, MD-2024, Chişinău, Republica Moldova
59	18635	023482	PRIVILEGE	2018.05.16	JapanTobacco Inc., JP 2-2-1, Toranomom, Minato-ku, Tokyo, Japonia
60	18649	023483	INFINITY	2018.05.16	JapanTobacco Inc., JP 2-2-1, Toranomom, Minato-ku, Tokyo, Japonia
61	18651	023463	INVENTING	2018.05.08	British American Tobacco (Brands) Limited, GB Globe House, 4 Temple Place, London WC2R 2PG, Regatul Unit
62	18652	023470	K KURTOĞLU ALUMINYUM	2018.05.12	TARASIUC Igor, MD Str. Ciuflea nr. 38/1. ap. 7, MD-2001, Chişinău, Republica Moldova
63	18668	023460	Marcă figurativă	2018.05.08	British American Tobacco (Brands) Inc., US 2711 Centerville Road, Suite 300, Wilmington, Delaware 19808, Statele Unite ale Americii
64	18691	023441	AQUAEL	2018.05.08	LUXAQUA S.R.L., societate comercială, MD Str. Munceşti nr. 73, MD-2002, Chişinău, Republica Moldova
65	18798	023588	ALFIRUM АЛФИРУМ	2018.05.29	SUN PHARMACEUTICAL INDUSTRIES LIMITED, IN SPARC, Tandalja, Vadodara - 390 020, Gujarat, India
66	18799	023589	ANAEROBIN АНАЭРОБИН	2018.05.29	SUN PHARMACEUTICAL INDUSTRIES LIMITED, IN SPARC, Tandalja, Vadodara - 390 020, Gujarat, India
67	18800	023590	FENSLIM ФЕНСЛИМ	2018.05.29	RANBAXY LABORATORIES LIMITED, IN Plot No. 90, Sector - 32, Gurgaon - 122001, Haryana, India
68	18801	023591	TRIOSCIN ТРИОСКИН	2018.05.29	SUN PHARMACEUTICAL INDUSTRIES LIMITED, IN SPARC, Tandalja, Vadodara - 390 020, Gujarat, India
69	18919	023547	C INTERCANGAL	2018.05.22	ŞIT Gökhan, MD Str. Al. Bernardazzi nr. 55, ap. 6, MD-2012, Chişinău, Republica Moldova
70	18926	023478	PAY POINT	2018.05.14	PAY POINT S.R.L., întreprindere mixtă, MD Str. Angela Păduraru nr. 26, MD-2064, Chişinău, Republica Moldova
71	19029	023545	CAFÉ RESTAURANT PASSEPARTOUT	2018.05.23	HARUZ GRUP S.R.L., MD Str. Odesa nr. 2, MD-2001, Chişinău, Republica Moldova
72	19052	023571	PLANETA MAGICĂ	2018.05.29	VILARIA S.R.L., MD Str. Voluntarilor nr. 15, MD-2023, Chişinău, Republica Moldova
73	19146	023462	TASTE TRANSMISSION TECHNOLOGIES	2018.05.08	British American Tobacco (Brands) Limited, GB Globe House, 4 Temple Place, London WC2R 2PG, Regatul Unit

1	2	3	4	5	6
74	19191	023465	NATURALLY SUN RIPENED TOBACCO. MORE TASTE WITH AN AROMATIC TWIST.	2018.05.08	British American Tobacco (Brands) Inc., US 2711 Centerville Road, Suite 300, Wilmington, Delaware 19808, Statele Unite ale Americii
75	19263	023578	Everfresh	2018.05.28	SHAN LIAN INTERNATIONAL GROUP S.R.L., întreprindere cu capital străin, MD Str. M. Sadoveanu nr. 42, bloc 6, MD-2075, Chişinău, Republica Moldova
76	19797	023454	YOYO	2018.05.20	LAPMOL S.R.L., MD Str. Uzinelor nr. 17, MD-2036, Chişinău, Republica Moldova
77	19931	023370	BRATECK LUMI LEGEND	2018.05.14	TOTUL PENTRU PECO S.R.L., societate comercială, MD Str. Putnei nr. 30B, MD-2059, Chişinău, Republica Moldova
78	20635	023570	LUNA DE MIERE	2018.05.28	CIUBUC Ion, MD Str. Alba-Iulia nr. 23, ap. 137, MD-2051, Chişinău, Republica Moldova
79	25017	023484	Marcă tridimensională	2018.05.16	TOMAI-VINEX S.A., societate comercială, MD Str. Ferapontievşcaia nr. 1, MD-3801, Comrat, UTA Găgăuzia, Republica Moldova

Lista mărcilor valabilitatea înregistrării cărora expiră în mai 2019

Se publică următoarele date: numărul curent, numărul de ordine al înregistrării, numărul de depozit, denumirea mărcii, data expirării valabilităţii, titularul și codul țării conform normei ST.3 OMPI

Nr. crt.	(111/116) Nr. de ordine al înregistrării	(210) Nr. de depozit	(540) Denumirea mărcii	(181/186) Data expirării valabilităţii	(730) Titular, cod ST.3 OMPI
1	2	3	4	5	6
1	2R 34	000285	ATRIX	2019.05.29	BEIERSDORF AG, DE
2	2R 111	000646	SONY	2019.05.24	SONY CORPORATION, JP
3	2R 137	000724	TRINITRON	2019.05.24	SONY CORPORATION, JP
4	R 7021	008630	Marcă tridimensională	2019.05.07	WINE INTERNATIONAL PROJECT S.R.L., întreprindere cu capital străin, MD
5	R 7152	008632	URSA	2019.05.10	Chevron Intellectual Property LLC, US
6	R 7158	008648	ROUNDUP READY	2019.05.19	MONSANTO TECHNOLOGY LLC, a Delaware Limited Liability Company, US
7	R 7159	008659	VITACOAT	2019.05.26	MARS, INCORPORATED, US
8	R 7201	008616	ROIT Audit	2019.05.05	ROIT-AUDIT S.R.L., firmă de audit, MD
9	R 7222	008636	SUN RAY	2019.05.17	Oracle America, Inc., US
10	R 7223	008645	BODYSLIMMERS	2019.05.19	WARNACO U.S., Inc. (a Delaware Corporation), US
11	R 7224	008646	NANCY GANZ	2019.05.19	WARNACO U.S., Inc. (a Delaware Corporation), US
12	R 7225	008647	BODYSLIMMERS NANCY GANZ	2019.05.19	WARNACO U.S., Inc. (a Delaware Corporation), US
13	R 7226	008658	INTEL SPEEDSTEP	2019.05.25	INTEL CORPORATION, corporație organizată și existentă conform legilor statului Delaware, US

1	2	3	4	5	6
14	R 7284	008631	Paramount	2019.05.07	Paramount Pictures Corporation, corporația statului Delaware, US
15	R 7292	008618	WODKA WYBOROWA	2019.05.05	WYBOROWA S.A., PL
16	R 7293	008656	LOFT	2019.05.24	LOFT MAĞAZACILIK ANONİM ŞİRKETİ, TR
17	R 7294	008657	COLIN'S	2019.05.24	EROGLU GIYIM SANAYI VE TICARET LIMITED ŞİRKETI, TR
18	R 7372	008644	Marcă figurativă	2019.05.19	Meritor Technology, Inc. (a corporation organized and existing under the laws of the state Delaware), US
19	R 7405	008661	SADIA	2019.05.25	BRF Singapore Foods PTE Limited, SG
20	R 7406	008662	Sadia	2019.05.25	BRF Singapore Foods PTE Limited, SG
21	R 7562	008622	СТОЛИЧНЫЕ STOLICINIE	2019.05.05	ZOLOTOI AIST S.R.L., întreprindere cu capital străin, fabrică de vinuri și coniacuri, MD
22	R 7563	008629	ТРОЙКА	2019.05.07	ZOLOTOI AIST S.R.L., întreprindere cu capital străin, fabrică de vinuri și coniacuri, MD
23	R 7581	008628	ДРУГ PRIETEN	2019.05.07	ZOLOTOI AIST S.R.L., întreprindere cu capital străin, fabrică de vinuri și coniacuri, MD
24	R 7691	008633	CEREAL RACHIU pe alcool de grâu PRODUS ȘI ÎMBUTULIAT LA ÎM "BEL-ALCO" S.R.L., or. SÎNGEREI	2019.05.11	BEL-ALCO S.R.L., întreprindere mixtă Moldova-SUA, MD
25	R 8719	008663	Marcă figurativă	2019.05.28	TUTUN-CTC S.A., MD
26	R 8720	008664	TUTUN-CTC	2019.05.28	TUTUN-CTC S.A., MD
27	R 9056	008617	ŻUBRÓWKA	2019.05.05	Przedsiębiorstwo POLMOS Białystok, Spółka Akcyjna, PL
28	19732	025295	Florifine	2019.05.06	FLORIO MILENTI S.R.L., societate comercială, MD
29	19733	025296	Florimax	2019.05.06	FLORIO MILENTI S.R.L., societate comercială, MD
30	19752	025322	K Klassika Asigurări	2019.05.20	DUFREMOL S.R.L., societate comercială, MD
31	19753	025324	TOREADOR	2019.05.15	VINDICUM S.R.L., firmă de producție și comerț, MD
32	19754	025337	RECOTHROMB	2019.05.05	ZymoGenetics, Inc., a Washington state corporation, US
33	19755	025350	Reputația	2019.05.07	REPUTAȚIA S.R.L., MD
34	19756	025356	K	2019.05.08	Private Joint-Stock Company "Kyiv Cardboard and Paper Mill", UA
35	19758	025364	0,99 Dollars	2019.05.19	ROYAL MART S.R.L., întreprindere mixtă, MD
36	19760	025399	НАТУРАЛЬНОЕ МЫЛО РУЧНОЙ РАБОТЫ ЛАДУШКА	2019.05.25	RATUSHEV Stanislav, MD
37	19786	025331	КОМФОРТ	2019.05.05	POSTOLACHI Alexei, MD
38	19860	025338	OZICLIDE MR ОЗІКЛІД MR ОЗИКЛІД MR	2019.05.05	RANBAXY LABORATORIES LIMITED, IN
39	19861	025339	DOPLIR ДОПЛІР ДОПЛИР	2019.05.05	RANBAXY LABORATORIES LIMITED, IN
40	19864	025343	RITM	2019.05.08	ȚURCAN Rodica, MD ANGHILEANU Maria, MD

1	2	3	4	5	6
41	19865	025346	M&F	2019.05.08	ȚURCAN Rodica, MD ANGHILEANU Maria, MD
42	19866	025347	SPRUT	2019.05.08	ȚURCAN Rodica, MD ANGHILEANU Maria, MD
43	19867	025382	ИБУШКА	2019.05.18	CUZNEȚOV Iurie, MD
44	19868	025387	PARTY	2019.05.19	BODRUG Gheorghe, MD
45	19869	025407	MARVELL'S	2019.05.26	ȚURCAN Rodica, MD ANGHILEANU Maria, MD
46	19870	025408	DIPLOMAT	2019.05.26	ȚURCAN Oleg, MD
47	19871	025409	FORTUS	2019.05.26	ȚURCAN Oleg, MD
48	19873	025416	HAUCK	2019.05.28	CURDOGLO Ecaterina, MD BRAȘCOV Nadejda, MD
49	19888	025328	M b	2019.05.04	MOTOROLA, INC., corporație organizată și existentă conform legilor statului Delaware, US
50	19922	025329	LOPEDIUM	2019.05.04	NOVARTIS AG, CH
51	19923	025330	DICLAC	2019.05.04	NOVARTIS AG, CH
52	19939	025292	RESTAURANT SĂNĂTATE	2019.05.04	Șel și C S.R.L., MD
53	19946	025414	Rich	2019.05.27	Soira Investments Limited, VG
54	19961	025376	AR	2019.05.19	BAȘTINA-RADOG S.R.L., firmă, MD
55	19962	025393	My Line	2019.05.25	Riscom S.A., MD
56	19969	025321	Perfetto	2019.05.15	AMBER-TERM S.R.L., societate comercială, MD
57	19970	025371	ХОЧЕШЬ 70К? БЕЗ ШЕЛУХИ! НЕ ПЕРЕЖАРЕННЫЕ! НЕ ПАЧКАЮТ РУКИ! SLAVENA LUX	2019.05.12	SMIRNOV Alexandru, MD
58	19989	025378	a MIC	2019.05.19	BAȘTINA-RADOG S.R.L., firmă, MD
59	20014	025340	VENLIFT ВЕНЛИФТ ВЕНЛИФТ	2019.05.05	RANBAXY LABORATORIES LIMITED, IN
60	20082	025341	ОПТИМА	2019.05.06	POSTOLACHI Alexei, MD
61	20086	025418	СІАОСАСАО	2019.05.28	CUZNEȚOV Iurie, MD
62	20087	025406	BOMOND	2019.05.26	ȚURCAN Rodica, MD ANGHILEANU Maria, MD
63	20122	025370	ОСЕАНА	2019.05.13	The Gillette Company LLC, US
64	20141	025380	ЦИТАГЕКСАЛ	2019.05.15	NOVARTIS AG, CH
65	20142	025379	ОФЛОГЕКСАЛ	2019.05.15	NOVARTIS AG, CH
66	20181	025430	ALLI	2019.05.29	GlaxoSmithKline Consumer Healthcare (UK) IP Limited, GB
67	20202	025398	JAZZ	2019.05.22	Enza Limited, NZ
68	20237	025349	NORFLOHEXAL	2019.05.06	NOVARTIS AG, CH
69	20238	025388	5-NOK	2019.05.19	NOVARTIS AG, CH
70	20241	025420	ЛЕКОПТИН	2019.05.28	NOVARTIS AG, CH
71	20242	025421	RETARPEN	2019.05.28	NOVARTIS AG, CH
72	20243	025358	СІПРОHEXAL	2019.05.08	NOVARTIS AG, CH
73	20248	025383	0,99 Euro	2019.05.20	ROYAL MART S.R.L., întreprindere mixtă, MD
74	20258	025392	LEOPARCHET	2019.05.22	LEODIOX S.R.L., societate comercială, MD
75	20279	025397	N NOVAS Banquet Hall	2019.05.22	TODIRAȘCU Vadim, MD
76	20299	025293	GRADALOGISTIC	2019.05.06	GRADALOGISTIC GROUP S.R.L., întreprindere mixtă, MD

1	2	3	4	5	6
77	20325	025372	Atem	2019.05.14	Tovarystvo z obmezenoyu vidpovidalnistyu "RM-INVEST", UA
78	20330	025415	Polifarb	2019.05.27	Privatne acionerne tovaristvo "Polifarb Ucraina", UA
79	20367	025384	Royal Studio	2019.05.20	ROYAL MART S.R.L., întreprindere mixtă, MD
80	20376	025395	LAND ROVER	2019.05.22	JAGUAR LAND ROVER LIMITED, GB
81	20377	025396	LAND ROVER	2019.05.22	JAGUAR LAND ROVER LIMITED, GB
82	20463	025377	Sanda	2019.05.19	BAȘTINA-RADOG S.R.L., firmă, MD
83	20475	025342	TINY LOVE	2019.05.06	CURDOGLO Ecaterina, MD BRAȘCOV Nadejda, MD
84	20508	025394	MILLOR	2019.05.22	SILBORIS-TRANS S.R.L., MD
85	20573	025294	Multicore Trading	2019.05.06	Multicore Trading S.R.L., întreprindere mixtă, MD
86	20574	025297	New Life	2019.05.06	New Life S.R.L., întreprindere mixtă, MD
87	20575	025298	Frutic	2019.05.05	JARDAN Vladimir, MD
88	20576	025374	Cellini	2019.05.14	Rolex SA, CH
89	20577	025386	CR CONSTRUCT RESURS	2019.05.19	LEVIȚCHI Ivan, MD
90	20684	025299	LACTA NOUĂ Armonia gustului LACTA FRESH	2019.05.05	JARDAN Vladimir, MD
91	20732	025391	AQUAVITA ORHEI-VIT	2019.05.22	ORHEI-VIT S.A., MD
92	20739	025422	EUROMASTER	2019.05.28	EURODRIVE SERVICES AND DISTRIBUTION N.V., NL
93	20985	025413	Топ сухарики	2019.05.27	GOLDEN BRANDS LIMITED, CY
94	21199	025359	Lyc-O-form	2019.05.11	SODIC SA (Societe anonime), CH
95	22894	025332	LANUL DE AUR	2019.05.28	ALMAIAN S.R.L., MD
96	23617	025427	С СОДА	2019.05.29	SODA, societate pe acțiuni de tip deschis, RU

FC4L Lista desenelor și modelelor industriale respinse

Se publică următoarele date: numărul curent, numărul de depozit, data de depozit, numărul de desene și modele industriale (numărul desenului și modelului industrial), data adoptării hotărârii de respingere, numărul BOPI în care a fost publicată cererea

Nr. crt.	(21) Nr. de depozit	(22) Data de depozit	(28)(20) Nr. de desene și modele industriale (numărul desenului și modelului industrial)	Data de retragere	(43) Nr. BOPI
1	f 2017 0052	2017.11.29	1	2018.11.07	2/2018
2	f 2018 0007	2018.01.25	11 (43, 52, 57, 69, 77, 80, 81, 84, 90, 92, 93)	2018.11.19	3/2018

FC9L Lista desenelor și modelelor industriale respinse în Republica Moldova conform Aranjamentului de la Haga, aranjate în ordinea numerelor de înregistrare internațională

Se publică următoarele date: numărul curent, numărul înregistrării internaționale, data înregistrării internaționale, data priorității, titularul, codul țării conform normei ST.3 OMPI, denumirea desenului și modelului industrial, clasele conform CIDMI, (numărul desenului și modelului industrial), numărul Buletinului de Desene și Modele Internaționale (IDB) în care a fost publicată cererea de înregistrare

Nr. crt.	(11) Nr. înregis- trării	(15) Data înregistrării (23)(30) Prioritate	(73) Titular, cod ST.3 OMPI	(54) Denumirea desenului și modelului industrial	(51) Clase	(20) (nr. desenului și modelului industrial)	Nr. IDB
1	DM/099828	2017.12.19 2017.06.19, 2017/04269, TR	HAYAT KIMYA SAN. A.S., TR	Scutece pentru bebeluși / Babies' diapers / Couches pour bebes	02-01	4 (1, 2, 6, 10)	8/2018

**MK4L Lista certificatelor de înregistrare
a desenelor și modelelor industriale al căror termen
de valabilitate a expirat (inclusiv termenul de grație)
conform art. 14 din Legea nr. 161-XVI/2007**



Se publică următoarele date: numărul curent, titularul și adresa, codul țării conform normei ST.3 OMPI, numărul certificatului, numărul de depozit, data de depozit, data expirării termenului de valabilitate

Nr. crt.	(73) Titular și adresă, cod ST.3 OMPI	(11) Nr. certificatului	(21) Nr. de depozit	(22) Data de depozit	(18) Data expirării termenului de valabilitate
1	AKVASANT HÂNCU S.R.L., MD Str. O. Ghibu nr. 4, bloc 2, MD-2008, Chișinău, Republica Moldova	550	f 2003 0040	2003.05.28	2018.05.28
2	ENTEH S.A., MD Str. Vasile Lupu nr. 18, MD-2008, Chișinău, Republica Moldova	551	f 2003 0036	2003.05.20	2018.05.20
3	Î.M. EFES VITANTA MOLDOVA BREWERY S.A., MD Str. Uzinelor nr. 167, MD-2023, Chișinău, Republica Moldova	1120	f 2008 0037	2008.05.15	2018.05.15
4	LAPMOL S.R.L., ÎNTREPRINDERE CU CAPITAL STRĂIN , MD Str. Uzinelor nr. 17, MD-2023, Chișinău, Republica Moldova	1121	f 2008 0045	2008.05.27	2018.05.27
5	VLADOVLAD S.R.L., MD Str. Alba-Iulia nr. 4, ap. 55, MD-2051, Chișinău, Republica Moldova	1127	f 2008 0046	2008.05.28	2018.05.28
6	TOMAI-VINEX S.A., SOCIETATE COMERCIALĂ, MD Str. Ferapontievscăia nr. 1, Comrat, MD-3801, UTA Găgăuzia, Republica Moldova	1135	f 2008 0040	2008.05.20	2018.05.20
7	Î.M. EFES VITANTA MOLDOVA BREWERY S.A., MD Str. Uzinelor nr. 167, MD-2023, Chișinău, Republica Moldova	1153	f 2008 0036	2008.05.15	2018.05.15
8	SÎRBU Anatolie, MD Bd. Renașterii nr. 44, ap. 1, MD-2012, Chișinău, Republica Moldova	1184	f 2008 0043	2008.05.27	2018.05.27
9	RODALS S.R.L., MD Str. Vadul lui Vodă nr. 62/2, MD-2023, Chișinău, Republica Moldova	1522	f 2013 0052	2013.05.30	2018.05.30

Lista eratelor

Se publică următoarele date: numărul curent, obiectul de proprietate industrială,
numărul depozitului, numărul titlului de protecție, numărul BOPI,
datele inițiale care au fost publicate, datele rectificate

Nr. crt.	OPI	Nr. depozit	Nr. titlului de protecție	Nr. BOPI	Date inițiale	Date rectificate
1	Cerere de înregistrare a mărcii	037248	-	11/2015	18 - piele și imitații de piele, produse din aceste materiale necuprinse în alte clase; piei de animale; geamantane și valize; umbrele și umbrele de soare; bastoane; cufere de voiaj, genți, portofele și alte produse de transportat bagaje, huse pentru îmbrăcăminte; genți pentru școlari; huse pentru umbrele; genți din imitație de piele; genți de piele; saci de plajă; genți de centură și genți de șold; genți de pânză, ghiozdane; genți de tip boston; genți cilindrice; genți încărcător; poșete-plic; truse de cosmetice; saci de voiaj; genți pentru documente; genți de bagaj; sacoșe din piele pentru cumpărături; genți pentru farduri; genți pentru sejur peste noapte; truse de bărbierit comercializate goale; genți de umăr, genți cu curea de umăr; borsete; huse pentru costume; valize; sacoșe textile pentru cumpărături; genți pentru articole de toaletă; genți mari; genți de voiaj din piele; cufere pentru voiaj (bagaje); saci de pânză; poșete de seară; portcartele; portchei; portofele de buzunar; portofele pentru atașare la centuri; portofele plic; portmonee; truse cosmetice; genți de seară; portofele de încheietura mâinii; genți pentru piloți; trolere; ranițe; serviete; saci de spălat; genți cu rotile; cufere de voiaj; geamantane, valize, saci de voiaj; saci de voiaj; geamantane; valize; truse de toaletă; sacoșe cu mănere; rucsacuri; genți cu centură; genți cazuale; serviete; genți diplomat; mape pentru partituri; ghiozdane; genți pentru cosmetice; genți pentru costume, cămăși și rochii; cutii pentru cravate; cutii și suporturi pentru cartele de credit; portofele; saci; genți de mână din piele; ranițe-rucsacuri; cutii pentru pălării; genți de mână; etuiuri pentru chei; șireturi de piele; genți cu rotile pentru cumpărături; cufere de voiaj; trusă de farduri; îmbrăcăminte pentru animale de companie; îmbrăcăminte pentru animale; curele; harnașamente, hamuri, frâie și botnițe; articole confecționate din blană artificială; curele din piele pentru ceas; brățări din piele; casete de prezentare din piele; bijuterii din piele; coliere din piele; cutii din piele pentru bijuterii; cutii din piele pentru ceasuri; cutii din piele pentru	18 - piele și imitații de piele, produse din aceste materiale necuprinse în alte clase; piei de animale; geamantane și valize; umbrele și umbrele de soare; bastoane; cufere de voiaj, genți, portofele și alte produse de transportat bagaje, huse pentru îmbrăcăminte; genți pentru școlari; huse pentru umbrele; genți din imitație de piele; genți de piele; saci de plajă; genți de centură și genți de șold; genți de pânză, ghiozdane; genți de tip boston; genți cilindrice; genți încărcător; poșete-plic; truse de cosmetice; saci de voiaj; genți pentru documente; genți de bagaj; sacoșe din piele pentru cumpărături; genți pentru farduri; genți pentru sejur peste noapte; truse de bărbierit comercializate goale; genți de umăr, genți cu curea de umăr; borsete; huse pentru costume; valize; sacoșe textile pentru cumpărături; genți pentru articole de toaletă; genți mari; genți de voiaj din piele; cufere pentru voiaj (bagaje); saci de pânză; poșete de seară; portcartele; portchei; portofele de buzunar; portofele pentru atașare la centuri; portofele plic; portmonee; truse cosmetice; genți de seară; portofele de încheietura mâinii; genți pentru piloți; trolere; ranițe; serviete; saci de spălat; genți cu rotile; cufere de voiaj; geamantane, valize, saci de voiaj; geamantane; truse de toaletă; sacoșe cu mănere; rucsacuri; genți cu centură; genți cazuale; genți diplomat; mape pentru partituri; ghiozdane; genți pentru cosmetice; genți pentru costume, cămăși și rochii; cutii pentru cravate; cutii și suporturi pentru cartele de credit; portofele; saci; genți de mână din piele; ranițe-rucsacuri; cutii pentru pălării; genți de mână; etuiuri pentru chei; șireturi de piele; genți cu rotile pentru cumpărături; trusă de farduri; îmbrăcăminte pentru animale de companie; îmbrăcăminte pentru animale; curele; harnașamente, hamuri, frâie și botnițe; articole confecționate din blană artificială; curele din piele pentru ceas;

					<p>orologii; insigne din piele; portchei din piele; casete din piele pentru bijuterii; tocuri din piele pentru ochelari și ochelari de soare; inele din piele; cercei din piele; părți și accesorii pentru toate produsele sus-menționate; cu excepția produselor care se referă la ciclism, accesorii și echipamente specializate pentru cicliști;</p> <p>...</p>	<p>brățări din piele; casete de prezentare din piele; bijuterii din piele; coliere din piele; cutii din piele pentru bijuterii; cutii din piele pentru ceasuri; cutii din piele pentru orologii; insigne din piele; portchei din piele; casete din piele pentru bijuterii; tocuri din piele pentru ochelari și ochelari de soare; inele din piele; cercei din piele; părți și accesorii pentru toate produsele sus-menționate; cu excepția produselor care se referă la ciclism, accesorii și echipamente specializate pentru cicliști;</p> <p>...</p>
2	Cerere de înregistrare a mărcii	042545		8/2018	<p>(540)</p>  <p>(531) CFE(8) 01.13.01; 01.13.05; 01.15.15; 01.15.23; 27.05.04; 29.01.13.</p>	<p>(540)</p>  <p>(531) CFE(8) 01.13.01; 01.13.05; 01.15.15; 01.15.23; 26.04.16; 26.04.18; 27.05.04; 29.01.13.</p>
3	Marcă	041353		11/2017 10/2018	<p>(730)</p> <p>Calea Ieșilor nr. 10, MD-2069, Chișinău, Republica Moldova</p>	<p>(730)</p> <p>Str. Calea Ieșilor nr. 10, MD-2069, Chișinău, Republica Moldova</p>

VII

Comisia de Contestații a AGEPI / Appeals Board of AGEPI

În prezenta Secțiune se publică informații privind rezultatele examinării contestațiilor depuse la Comisia de Contestații a AGEPI.

This Section publishes information on the results of examination of appeals lodged with the Appeals Board of AGEPI.



Lista contestațiilor examinate la Comisia de Contestații în luna noiembrie 2018, în privința cărora procedura a fost finalizată

Se publică următoarele date: numărul curent, denumirea OPI, numărul și data depozitului, numărul titlului de protecție, solicitantul sau titularul, contestatarul, titularul și codul țării conform normei ST.3 OMPI, data depunerii și obiectul contestației, data examinării contestației, rezultatul examinării contestației

Nr. crt.	Denumirea OPI Nr. și data depozitului/ Nr. titlului de protecție Solicitant / Titular	Contestatar	Data depunerii și obiectul contestației	Data examinării contestației	Rezultatul examinării contestației
1	2	3	4	5	6
1	<p>Marcă națională</p>  <p>041109 2017.09.05</p> <p>ROȘCA Victor, MD</p>	ORHEI-VIT S.A., MD	2018.08.23 Împotriva înregistrării mărcii	2018.11.27	<p>1. Se respinge revendicarea contestatarului.</p> <p>2. Se menține în vigoare Decizia Direcției mărci și design industrial din 2018.07.02.</p> <p>3. Se transmite dosarul în Direcția mărci și design industrial pentru continuarea procedurilor.</p>
2	<p>Marcă națională</p> <p>PERNA MEA</p> <p>039819 2016.12.01</p> <p>MOȘIN Cristina, MD</p>	MOȘIN Cristina, MD	2018.08.17 Împotriva Deciziei prin care s-a considerat retrasă cererea de înregistrare a mărcii	2018.11.27	<p>1. Se acceptă revendicarea contestatarului.</p> <p>2. Se abrogă Decizia Direcției mărci și design industrial din 2018.07.27.</p> <p>3. În termen de până la o lună din data expedierii prezentei hotărâri, solicitantul urmează să achite taxa pentru înregistrarea și eliberarea certificatului de înregistrare a mărcii în cuantum de 250 euro (p. 35(a) din Nomenclatorul serviciilor cu semnificație juridică în domeniul protecției obiectelor proprietății intelectuale, aprobat prin Hotărârea Guvernului nr. 774 din 1997.08.13) și taxa neplătită în termenul prevăzut - 125 euro (art. 84 al Legii nr. 38/2008 privind protecția mărcilor), în total - 375 euro.</p> <p>4. Se transmite dosarul în Direcția mărci și design industrial pentru continuarea procedurilor.</p> <p><i>Notă:</i> Pentru taxele menționate pot fi aplicate scutiri (50%), dacă solicitantul este persoană fizică sau dacă este o întreprindere care întrunește criteriile legale stabilite întreprinderilor mici și mijlocii.</p>

1	2	3	4	5	6
3	<p>Marcă națională</p>  <p>040353 2017.03.22</p> <p>PANPRINT S.R.L., MD</p>	PANPRINT S.R.L., MD	<p>2018.08.16</p> <p>Împotriva Deciziei prin care s-a considerat retrasă cererea de înregistrare a mărcii</p>	2018.11.27	<p>1. Se acceptă revendicarea contestatarului.</p> <p>2. Se abrogă Decizia Direcției mărci și design industrial din 2018.08.03.</p> <p>3. În termen de până la o lună din data expedierii prezentei hotărâri, solicitantul urmează să achite taxa pentru înregistrarea și eliberarea certificatului de înregistrare a mărcii în cuantum de 250 euro (p. 35(a) din Nomenclatorul serviciilor cu semnificație juridică în domeniul protecției obiectelor proprietății intelectuale, aprobat prin Hotărârea Guvernului nr. 774 din 1997.08.13) și taxa neplătită în termenul prevăzut - 125 euro (art. 84 al Legii nr. 38/2008 privind protecția mărcilor), în total - 375 euro.</p> <p>4. Se transmite dosarul în Direcția mărci și design industrial pentru continuarea procedurilor.</p> <p><i>Notă:</i> Pentru taxele menționate pot fi aplicate scutiri (50%), dacă solicitantul este o întreprindere care întrunește criteriile legale stabilite întreprinderilor mici și mijlocii.</p>
4	<p>Marcă națională</p> <p>Royal Aqua Lux</p> <p>038467 2016.03.02</p> <p>MOTRICALA Petru, MD</p>	MOTRICALA Petru, MD	<p>2017.08.04</p> <p>Împotriva Deciziei de respingere parțială a cererii de înregistrare a mărcii</p>	2018.11.27	<p>1. Se acceptă parțial revendicarea contestatarului.</p> <p>2. Se abrogă Decizia Direcției mărci și design industrial din 2017.07.07 și se acceptă înregistrarea mărcii solicitate pentru totalitatea produselor revendicate în cerere din clasele 06, 07, 08, 11, 12. Dreptul exclusiv nu se va extinde asupra elementului verbal „Lux”.</p> <p>3. Se transmite dosarul în Direcția mărci și design industrial pentru continuarea procedurilor.</p>
5	<p>Marcă națională</p> <p>TOTTIS</p> <p>040970 2017.08.02</p> <p>T.D.ECONOM S.R.L., MD</p>	Zott SE & Co. KG, DE	<p>2018.08.22</p> <p>Împotriva înregistrării mărcii</p>	2018.11.27	<p>1. Se respinge revendicarea contestatarului.</p> <p>2. Se menține în vigoare Decizia Direcției mărci și design industrial din 2018.06.22.</p> <p>3. Se transmite dosarul în Direcția mărci și design industrial pentru continuarea procedurilor.</p>
6	<p>Marcă națională</p> <p>YESMOKE</p> <p>039504 2016.09.21</p> <p>IMPERIAL UNIT S.R.L., MD</p>	IMPERIAL UNIT S.R.L., MD	<p>2018.05.08</p> <p>Împotriva Deciziei de respingere totală a cererii de înregistrare a mărcii</p>	2018.11.27	<p>1. Se respinge revendicarea contestatarului.</p> <p>2. Se menține în vigoare Decizia Direcției mărci și design industrial din 2018.03.05.</p> <p>3. Se transmite dosarul în arhivă.</p>
7	<p>Marcă națională</p> <p>Black Friday</p> <p>037078 2015.05.21</p> <p>DANTE INTERNATIONAL S.A., RO</p>	DANTE INTERNATIO NAL S.A., RO	<p>2017.07.27</p> <p>Împotriva Deciziei de respingere totală a cererii de înregistrare a mărcii</p>	2018.11.27	<p>1. Se respinge revendicarea contestatarului.</p> <p>2. Se menține în vigoare Decizia Direcției mărci și design industrial din 2017.06.05.</p> <p>3. Se transmite dosarul în arhivă.</p>

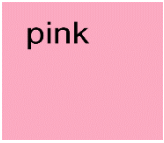
1	2	3	4	5	6
8	<p>Marcă națională</p> <p>GIORDANO</p> <p>038249 2016.01.22</p> <p>Walton International Ltd., KY</p>	<p>Walton International Ltd., KY</p>	<p>2017.08.24 Împotriva Deciziei de respingere parțială a cererii de înregistrare a mărcii</p>	2018.11.27	<p>1. Se respinge revendicarea contestatarului. 2. Se menține în vigoare Decizia Direcției mărci și design industrial din 2017.06.24. 3. Se transmite dosarul în Direcția mărci și design industrial pentru continuarea procedurilor.</p>
9	<p>Marcă națională</p> <p> TAKET</p> <p>041300 2017.10.06</p> <p>BODRUG Serghei, MD BODRUG Dmitri, MD</p>	<p>BODRUG Serghei, MD, BODRUG Dmitri, MD</p>	<p>2018.08.13 Împotriva Deciziei de respingere parțială a cererii de înregistrare a mărcii</p>	2018.11.27	<p>1. Se acceptă parțial revendicarea contestatarului. 2. Se abrogă Decizia Direcției mărci și design industrial din 2018.06.22 și se acceptă înregistrarea mărcii solicitate pentru următoarele produse din clasa 19: „uși; conducte rigide nemetalice pentru construcție; construcții nemetalice transportabile; monumente nemetalice; toate produsele sus-menționate cu excepția podelelor nemetalice, parchetului, podelelor de parchet, frizelor de parchet, doagelor, plăcilor nemetalice pentru podini, podele; podelelor din plăci nemetalice; acoperișurilor, făturii nemetalice de construcții pentru pereți”. 3. Se transmite dosarul în Direcția mărci și design industrial pentru continuarea procedurilor.</p>
10	<p>Marcă națională</p> <p> Orlando's</p> <p>039205 2016.07.21</p> <p>S.C. ORLANDO IMPORT EXPORT 2001 S.R.L., RO</p>	<p>S.C. ORLANDO IMPORT EXPORT 2001 S.R.L., RO</p>	<p>2018.06.01 Împotriva Deciziei de respingere parțială a cererii de înregistrare a mărcii</p>	2018.11.27	<p>1. Se respinge revendicarea contestatarului. 2. Se menține în vigoare Decizia Direcției mărci și design industrial din 2018.03.30. 3. Se transmite dosarul în Direcția mărci și design industrial pentru continuarea procedurilor.</p>
11	<p>Marcă națională</p> <p>delicios</p> <p>040830 2017.06.30</p> <p>NATUR BRAVO S.A., întreprindere cu capital străin, MD</p>	<p>NATUR BRAVO S.A., întreprindere cu capital străin, MD</p>	<p>2018.08.07 Împotriva Deciziei de respingere parțială a cererii de înregistrare a mărcii</p>	2018.11.27	<p>1. Se acceptă parțial revendicarea contestatarului. 2. Se abrogă Decizia Direcției mărci și design industrial din 2018.06.08 și se acceptă înregistrarea mărcii solicitate pentru totalitatea produselor din clasele 29, 30, 31, 32, 33, 34, fără extinderea dreptului exclusiv asupra elementului verbal „delicios”, cu excepția executării grafice deosebite și pentru totalitatea serviciilor din clasele 35, 39, 44. 3. Se transmite dosarul în Direcția mărci și design industrial pentru continuarea procedurilor.</p>

1	2	3	4	5	6
12	<p>Marcă națională</p>  <p>040415 2017.03.28</p> <p>DAMALIO S.R.L., societate comercială, MD</p>	SUPRATEN S.A., MD	2018.06.13 Împotriva înregistrării mărcii	2018.12.05	<p>1. Se respinge revendicarea contestatarului.</p> <p>2. Se menține în vigoare Decizia Direcției mărci și design industrial din 2018.05.31.</p> <p>3. Se transmite dosarul în Direcția mărci și design industrial pentru continuarea procedurilor.</p>
13	<p>Marcă internațională</p>  <p>IR 1336988 2016.07.06</p> <p>dm-drogerie markt GmbH + Co. KG, DE</p>	dm-drogerie markt GmbH + Co. KG, DE	2018.08.22 Împotriva Deciziei de respingere totală a cererii de înregistrare a mărcii	2018.11.27	<p>1. Se acceptă revendicarea contestatarului.</p> <p>2. Se abrogă Decizia Direcției mărci și design industrial din 2018.06.18 și se acceptă protecția mărcii solicitate pentru totalitatea produselor revendicate în cerere din clasele 03, 08, 11, 21, 26.</p> <p>3. Se transmite dosarul în Direcția mărci și design industrial pentru continuarea procedurilor.</p>
14	<p>Marcă internațională</p> <p>CAPTAIN RONDO</p> <p>IR 1214818 2014.07.29</p> <p>Lidl Stiftung & Co. KG, DE</p>	Lidl Stiftung & Co. KG, DE	2016.07.13 Împotriva Deciziei de respingere totală a cererii de înregistrare a mărcii	2018.11.27	<p>1. Se acceptă revendicarea contestatarului, în temeiul scrisorii de acord prezentate.</p> <p>2. Se abrogă Decizia Direcției mărci și design industrial din 2016.05.20 și se acceptă protecția mărcii solicitate pentru următoarele produse din clasa 30: „Produse de patiserie și cofetărie, cu excepția gumei de mestecat, a pastilelor de mentă sau a altor pastile; produse de patiserie și cofetărie cu ciocolată, produse de patiserie din ciocolată”.</p> <p>3. Se transmite dosarul în Direcția mărci și design industrial pentru continuarea procedurilor.</p>
15	<p>Marcă internațională</p> <p>RONDISSIMO</p> <p>IR 1207992 2014.06.03</p> <p>Lidl Stiftung & Co. KG, DE</p>	Lidl Stiftung & Co. KG, DE	2016.06.28 Împotriva Deciziei de respingere totală a cererii de înregistrare a mărcii	2018.11.27	<p>1. Se acceptă revendicarea contestatarului, în temeiul scrisorii de acord prezentate.</p> <p>2. Se abrogă Decizia Direcției mărci și design industrial din 2016.02.18 și se acceptă protecția mărcii solicitate pentru următoarele produse din clasa 30: „Produse de patiserie și cofetărie, cu excepția gumei de mestecat, a pastilelor de mentă sau a altor pastile; biscuiți, vafe, napolitane, napolitane rulou; toate produsele menționate cu sau fără ciocolată, cu excepția gumei de mestecat, a pastilelor de mentă sau a altor pastile”.</p> <p>3. Se transmite dosarul în Direcția mărci și design industrial pentru continuarea procedurilor.</p>

1	2	3	4	5	6
16	<p>Invenție</p> <p>Solutii midriatice și antiinflamatorii stabile fără conservanți pentru injectare</p> <p>a 2015 0050 2013.10.23</p> <p>OMEROS CORPORATION, US</p>	<p>OMEROS CORPORATION, US</p>	<p>2018.04.19 Împotriva Hotărârii de respingere a cererii de brevet de invenție</p>	<p>2018.11.27</p>	<p>1. Se respinge revendicarea contestatarului. 2. Se menține în vigoare Hotărârea Direcției brevete din 2018.02.16. 3. Se transmite dosarul în Direcția brevete pentru finalizarea procedurilor.</p>

IX

Decizii ale instanțelor judecătorești / Court decisions

**Cu privire la executarea Hotărârii Judecătorei
Chișinău (sediul Râșcani) din 13.06.2018, Încheierii
Judecătorei Chișinău (sediul Râșcani) din 08.10.2018
privind decăderea din drepturi a titularului
mărcii internaționale Blox nr. IR 976117**

Întru executarea Hotărârii Judecătorei Chișinău (sediul Râșcani) din 13.06.2018, Încheierii Judecătorei Chișinău (sediul Râșcani) din 08.10.2018, în pricina civilă la cererea de chemare în judecată depusă de Rigo Trading SA, Sennigerberg, Luxemburg împotriva Unigum Gida Maddeleri Sanayi Ticaret Anonim Sirketi, Istanbul, Turcia, intervenient accesoriu AGEPI, privind decăderea din drepturi asupra mărcii internaționale **Blox** nr. IR 976117, în temeiul art. 14 și art. 20 alin. (1) lit. a), alin. (2) ale Legii nr. 38/2008 privind protecția mărcilor,

- este decăzut din drepturile asupra mărcii internaționale **Blox** nr. IR 976117 din 01.08.2008 titularul UNIGUM GIDA MADDELERİ SANAYİ TİCARET ANONİM ŞİRKETİ, Konaklar Mahallesi, Çınar Sokak, Emlak Bankası Apt. Daire: 20 No: 1, 4, Levent İstanbul, Turcia, începând cu data de 22.05.2017.

**Cu privire la aplicarea sechestrului
asupra OPI, înregistrate pe numele
titularului ABRAIT S.R.L.**

Întru executarea Încheierii Judecătorei Chișinău (sediul Centru) din 26.10.2018 (nr. dosar Zi-1933/18) privind admiterea spre examinare a cererii introductive privind declararea insolvenței și aplicarea sechestrului asupra bunurilor debitorului S.R.L. „Abrait”, c/f 1005600049890:

- se aplică sechestrul asupra programului pentru calculator conform certificatului seria PC nr. 2657 din 01.06.2010, titular ABRAIT S.R.L., c/p 1005600049890;
- pe perioada aplicării sechestrului, se sistează orice procedură legală ce ține de statutul juridic al operei sus-menționate, inclusiv transmiterea drepturilor asupra acesteia.

**Cu privire la executarea Deciziei Curții Supreme de Justiție
din 14.11.2018 privind casarea Deciziei Curții de Apel Chișinău
din 25.01.2018 și menținerea Hotărârii Judecătorei Chișinău
(sediul Buiucani) din 29.09.2017 cu privire la declararea nulității
contractului de cesiune parțială a mărcii nr. 14501 din 26.09.2005**

Întru executarea Deciziei Colegiului civil, comercial și de contencios administrativ al Curții Supreme de Justiție din 14.11.2018 privind casarea deciziei Curții de Apel Chișinău din 25.01.2018 și menținerea Hotărârii Judecătorei Chișinău (sediul Buiucani) din 29.09.2017 în pricina civilă la cererea de chemare în judecată depusă de către Societatea cu Răspundere Limitată „Ergolemn” împotriva Societății cu Răspundere Limitată „Elio Desing” și Societății cu Răspundere Limitată „Arama R”, cu privire la declararea nulității contractului de cesiune parțială a dreptului asupra mărcii și radierea înscririlor din Registrul National al Mărcilor deținut de AGEPI, în temeiul art. 217(1), art. 221 din Codul Civil al Republicii Moldova:

- se anulează contractul de cesiune parțială din 22.01.2013, încheiat între SERVICE-ARAMA, întreprindere individuală, MD și "ELIO DESIGN" S.R.L., MD, înregistrat la AGEPI cu nr. 2031 din 11.02.2013 și se declară nul certificatul de înregistrare a mărcii combinate nr. R 14501A din 26.09.2005, eliberat pe numele titularului ELIO DESIGN S.R.L., MD, Str. Bucuriei 1, MD-2004, Chișinău, Republica Moldova, rezultat în urma înregistrării contractului de cesiune parțială.

Anexă / Annex

Prezenta anexă inserează listele brevetelor de invenție acordate, ale brevetelor de invenție de scurtă durată acordate, ale brevetelor pentru soi de planta acordate, ale certificatelor de înregistrare a mărcilor, desenelor și modelelor industriale înregistrate în Republica Moldova, publicate în BOPI nr. 7-12/2018.

Brevetele de invenție și brevetele de invenție de scurtă durată sunt dispuse în ordinea numerelor de brevet și în ordinea indicilor de clasificare conform CIB.

Mărcile sunt repartizate în ordinea numerelor de înregistrare și în ordinea claselor conform CIPS.

Desenele și modelele industriale înregistrate sunt aranjate în ordinea numerelor de înregistrare și în ordinea claselor conform CIDMI.

Anexa include, de asemenea, listele desenelor și modelelor industriale înregistrate în Republica Moldova conform Aranjamentului de la Haga, publicate în BOPI nr. 7-12/2018, aranjate în ordinea numerelor de înregistrare internațională și în ordinea claselor CIDMI.

The present annex inserts the lists of granted patents for invention, granted short-term patents for invention, of the granted plant variety patents, of the trademark registration certificates, industrial designs registered in the Republic of Moldova, published in BOPI No. 7-12/2018.

Patents for invention and short-term patents for invention are arranged in the order of patent numbers and in the order of class indexes according to the IPC.

Trademarks are arranged in the order of registration numbers and in the order of classes according to the ICGS.

Industrial designs are arranged in the order of registration numbers and in the order of classes according to the ICID.

The annex also includes the lists of industrial designs registered in the Republic of Moldova according to the Hague Agreement, published in BOPI No. 7-12/2018, arranged in the order of international registration numbers and in the order of ICID classes.

**FF4A Lista brevetelor de invenție acordate,
aranjate în ordinea numerelor de brevet,
publicate în BOPI nr. 7-12/2018**

(11) Nr. brevet	(51) Indici de clasificare	(21) Nr. depozit	(22) Data depozit	(45) Nr. BOPI
1	2	3	4	5
4546	A61K 9/14 (2006.01) A61K 31/57 (2006.01) A61P 15/00 (2006.01) A61P 15/18 (2006.01) A61K 47/32 (2006.01)	a 2015 0054	2013.11.07	8
4576	A23L 2/02 (2016.01) A23L 19/00 (2016.01) A23L 33/105 (2016.01) A23L 2/10 (2016.01) C09B 61/00 (2006.01) C12G 1/02 (2006.01)	a 2016 0065	2016.06.13	7
4577	A61K 31/422 (2006.01) A61P 33/00 (2006.01)	a 2014 0093	2013.01.31	7
4578	A61K 38/00 (2006.01) A61K 39/395 (2006.01) A61P 35/00 (2006.01) A61P 35/04 (2006.01) C07K 16/28 (2006.01) C12N 15/09 (2006.01) C12P 21/08 (2006.01)	a 2014 0039	2012.09.13	7
4579	B01D 21/02 (2007.01) B01D 27/08 (2007.01) B01D 35/16 (2007.01) B01D 36/04 (2007.01) B01D 37/02 (2007.01)	a 2017 0026	2017.03.10	7
4580	C07C 13/50 (2006.01) C07C 39/14 (2006.01) C07D 285/125 (2006.01) A61K 31/095 (2006.01) A61K 31/433 (2006.01) A61P 31/04 (2006.01) A61P 31/10 (2006.01)	a 2017 0101	2017.11.28	7
4581	C07C 337/08 (2006.01) C07D 213/48 (2006.01) A61K 31/175 (2006.01) A61P 35/02 (2006.01)	a 2017 0084	2017.10.06	7
4582	C07D 401/14 (2006.01) C07D 403/04 (2006.01) C07D 413/04 (2006.01) C07D 471/04 (2006.01) A61K 31/4184 (2006.01) A61K 31/4188 (2006.01) A61P 35/00 (2006.01)	a 2014 0047	2012.10.09	7
4583	C07D 471/04 (2006.01) A61K 31/4985 (2006.01) A61P 25/28 (2006.01)	a 2015 0023	2013.09.06	7
4584	C07D 498/14 (2006.01) A61K 31/535 (2006.01) A61P 31/18 (2006.01)	a 2017 0006	2015.06.19	7

1	2	3	4	5
4585	F16H 1/28 (2006.01) F16H 21/12 (2006.01)	a 2017 0074	2017.08.07	7
4586	G01N 21/25 (2006.01) G01N 21/78 (2006.01)	a 2016 0088	2016.07.21	7
4587	A61K 8/362 (2006.01) A61K 8/41 (2006.01) A61Q 5/00 (2006.01) A61Q 5/04 (2006.01) A61Q 5/08 (2006.01) A61Q 5/10 (2006.01)	a 2016 0010	2014.08.01	8
4588	A61K 9/00 (2006.01) A61K 47/36 (2006.01) A61K 47/38 (2006.01) A61K 9/16 (2006.01) A61P 31/04 (2006.01)	a 2015 0070	2014.01.14	8
4589	A61K 31/513 (2006.01) A61K 31/4184 (2006.01) A61K 31/381 (2006.01) A61P 31/14 (2006.01)	a 2014 0035	2012.09.14	8
4590	C07D 491/08 (2006.01) C07D 491/18 (2006.01) C07D 498/08 (2006.01) C07D 498/18 (2006.01) C07D 498/22 (2006.01) C07D 513/18 (2006.01) A61K 31/4353 (2006.01) A61P 35/00 (2006.01)	a 2014 0086	2013.02.20	8
4591	A61K 47/10 (2006.01) A61K 47/32 (2006.01) A61K 31/57 (2006.01) A61K 9/10 (2006.01) A61K 9/20 (2006.01)	a 2015 0060	2013.12.05	9
4592	C07D 413/04 (2006.01) C07D 413/14 (2006.01) C07D 417/14 (2006.01) A61K 31/422 (2006.01) A61P 35/00 (2006.01)	a 2015 0121	2014.05.08	9
4593	C12N 1/20 (2006.01) C12N 1/38 (2006.01)	a 2017 0064	2017.06.19	9
4594	C12N 1/20 (2006.01)	a 2018 0008	2018.02.16	9
4595	A61K 9/16 (2006.01) A61K 9/20 (2006.01) A61K 31/501 (2006.01) A61K 31/513 (2006.01) A61P 1/16 (2006.01) A61P 31/12 (2006.01)	a 2015 0080	2014.01.30	10
4596	A61K 31/706 (2006.01) A61K 31/16 (2006.01) C07D 487/04 (2006.01)	a 2016 0063	2014.11.06	10
4597	C07C 245/08 (2006.01) C07C 311/21 (2006.01) C07D 213/76 (2006.01) C07F 3/08 (2006.01) C09K 11/06 (2006.01) C09K 11/54 (2006.01)	a 2017 0075	2017.08.30	10

MD - BOPI 12/2018

1	2	3	4	5
4598	C12N 1/12 (2006.01) A01G 33/00 (2006.01) C12R 1/89 (2006.01) C01G 5/00 (2006.01) B82Y 5/00 (2011.01)	a 2018 0039	2018.05.15	10
4599	A61K 31/545 (2006.01) A61K 38/14 (2006.01) C07D 501/00 (2006.01) C07K 9/00 (2006.01)	a 2015 0101	2014.03.06	11
4600	C07C 337/04 (2006.01) C07C 65/11 (2006.01) A61K 31/175 (2006.01) A61P 31/02 (2006.01) A61P 31/04 (2006.01)	a 2017 0061	2017.06.06	11
4601	C07D 233/56 (2006.01) C07D 401/04 (2006.01) C07D 401/14 (2006.01) A61K 31/4436 (2006.01) A61K 31/4164 (2006.01) A61P 31/12 (2006.01)	a 2014 0082	2013.01.24	11
4602	C07D 491/18 (2006.01) A61K 31/4995 (2006.01) A61P 31/14 (2006.01)	a 2014 0136	2013.07.02	11
4603	C25D 3/06 (2006.01)	a 2018 0053	2018.06.28	11
4604	D21J 1/00 (2006.01) D21J 3/00 (2006.01)	a 2015 0040	2013.09.27	11
4605	E04B 1/16 (2006.01) E04B 2/84 (2006.01) E04B 5/16 (2006.01) E04B 5/32 (2006.01) E04G 9/02 (2006.01) E04G 11/20 (2006.01)	a 2017 0087	2017.10.10	11
4606	A01C 1/06 (2006.01) A01G 1/00 (2006.01) A01N 65/03 (2009.01) C12R 1/89 (2006.01) A01P 21/00 (2006.01)	a 2017 0085	2017.10.06	12
4607	A61K 9/32 (2006.01) A61K 36/87 (2006.01) A61P 31/04 (2006.01)	a 2017 0102	2017.12.04	12
4608	A61K 39/008 (2006.01) C07K 1/113 (2006.01) C12N 15/62 (2006.01) A23L 3/015 (2006.01)	a 2015 0031	2013.08.30	12
4609	B26D 1/12 (2006.01) B26D 1/547 (2006.01) B26D 1/553 (2006.01) B65D 8/00 (2006.01) B65D 65/38 (2006.01) B65D 85/44 (2006.01) B26F 3/12 (2006.01)	a 2017 0093	2017.10.18	12
4610	B29C 47/02 (2006.01) B32B 3/02 (2006.01) B32B 3/12 (2006.01)	a 2015 0124	2014.04.18	12

1	2	3	4	5
4611	C07C 337/04 (2006.01) C07C 65/01 (2006.01) C07C 65/11 (2006.01) C07F 1/08 (2006.01) A61K 31/30 (2006.01) A61P 31/04 (2006.01)	a 2017 0062	2017.06.06	12

**FF4A Lista brevetelor de invenție acordate,
aranjate în ordinea indicilor de clasificare conform CIB,
publicate în BOPI nr. 7-12/2018**

(51) Indici de clasificare	(11) Nr. brevet	(21) Nr. depozit	(22) Data depozit	(45) Nr. BOPI
1	2	3	4	5
A01C 1/06 (2006.01)	4606	a 2017 0085	2017.10.06	12
A01G 1/00 (2006.01)	4606	a 2017 0085	2017.10.06	12
A01G 33/00 (2006.01)	4598	a 2018 0039	2018.05.15	10
A01N 65/03 (2009.01)	4606	a 2017 0085	2017.10.06	12
A01P 21/00 (2006.01)	4606	a 2017 0085	2017.10.06	12
A23L 19/00 (2016.01)	4576	a 2016 0065	2016.06.13	7
A23L 2/02 (2016.01)	4576	a 2016 0065	2016.06.13	7
A23L 2/10 (2016.01)	4576	a 2016 0065	2016.06.13	7
A23L 3/015 (2006.01)	4608	a 2015 0031	2013.08.30	12
A23L 33/105 (2016.01)	4576	a 2016 0065	2016.06.13	7
A61K 31/095 (2006.01)	4580	a 2017 0101	2017.11.28	7
A61K 31/16 (2006.01)	4596	a 2016 0063	2014.11.06	10
A61K 31/175 (2006.01)	4600	a 2017 0061	2017.06.06	11
A61K 31/175 (2006.01)	4581	a 2017 0084	2017.10.06	7
A61K 31/30 (2006.01)	4611	a 2017 0062	2017.06.06	12
A61K 31/381 (2006.01)	4589	a 2014 0035	2012.09.14	8
A61K 31/4164 (2006.01)	4601	a 2014 0082	2013.01.24	11
A61K 31/4184 (2006.01)	4589	a 2014 0035	2012.09.14	8
A61K 31/4184 (2006.01)	4582	a 2014 0047	2012.10.09	7
A61K 31/4188 (2006.01)	4582	a 2014 0047	2012.10.09	7
A61K 31/422 (2006.01)	4577	a 2014 0093	2013.01.31	7
A61K 31/422 (2006.01)	4592	a 2015 0121	2014.05.08	9
A61K 31/433 (2006.01)	4580	a 2017 0101	2017.11.28	7
A61K 31/4353 (2006.01)	4590	a 2014 0086	2013.02.20	8
A61K 31/4436 (2006.01)	4601	a 2014 0082	2013.01.24	11
A61K 31/4985 (2006.01)	4583	a 2015 0023	2013.09.06	7
A61K 31/4995 (2006.01)	4602	a 2014 0136	2013.07.02	11
A61K 31/501 (2006.01)	4595	a 2015 0080	2014.01.30	10
A61K 31/513 (2006.01)	4589	a 2014 0035	2012.09.14	8
A61K 31/513 (2006.01)	4595	a 2015 0080	2014.01.30	10
A61K 31/535 (2006.01)	4584	a 2017 0006	2015.06.19	7
A61K 31/545 (2006.01)	4599	a 2015 0101	2014.03.06	11
A61K 31/57 (2006.01)	4591	a 2015 0060	2013.12.05	9
A61K 31/57 (2006.01)	4546	a 2015 0054	2013.11.07	8
A61K 31/706 (2006.01)	4596	a 2016 0063	2014.11.06	10
A61K 36/87 (2006.01)	4607	a 2017 0102	2017.12.04	12

MD - BOPI 12/2018

1	2	3	4	5
A61K 38/00 (2006.01)	4578	a 2014 0039	2012.09.13	7
A61K 38/14 (2006.01)	4599	a 2015 0101	2014.03.06	11
A61K 39/008 (2006.01)	4608	a 2015 0031	2013.08.30	12
A61K 39/395 (2006.01)	4578	a 2014 0039	2012.09.13	7
A61K 47/10 (2006.01)	4591	a 2015 0060	2013.12.05	9
A61K 47/32 (2006.01)	4591	a 2015 0060	2013.12.05	9
A61K 47/32 (2006.01)	4546	a 2015 0054	2013.11.07	8
A61K 47/36 (2006.01)	4588	a 2015 0070	2014.01.14	8
A61K 47/38 (2006.01)	4588	a 2015 0070	2014.01.14	8
A61K 8/362 (2006.01)	4587	a 2016 0010	2014.08.01	8
A61K 8/41 (2006.01)	4587	a 2016 0010	2014.08.01	8
A61K 9/00 (2006.01)	4588	a 2015 0070	2014.01.14	8
A61K 9/10 (2006.01)	4591	a 2015 0060	2013.12.05	9
A61K 9/14 (2006.01)	4546	a 2015 0054	2013.11.07	8
A61K 9/16 (2006.01)	4588	a 2015 0070	2014.01.14	8
A61K 9/16 (2006.01)	4595	a 2015 0080	2014.01.30	10
A61K 9/20 (2006.01)	4591	a 2015 0060	2013.12.05	9
A61K 9/20 (2006.01)	4595	a 2015 0080	2014.01.30	10
A61K 9/32 (2006.01)	4607	a 2017 0102	2017.12.04	12
A61P 1/16 (2006.01)	4595	a 2015 0080	2014.01.30	10
A61P 15/00 (2006.01)	4546	a 2015 0054	2013.11.07	8
A61P 15/18 (2006.01)	4546	a 2015 0054	2013.11.07	8
A61P 25/28 (2006.01)	4583	a 2015 0023	2013.09.06	7
A61P 31/02 (2006.01)	4600	a 2017 0061	2017.06.06	11
A61P 31/04 (2006.01)	4588	a 2015 0070	2014.01.14	8
A61P 31/04 (2006.01)	4580	a 2017 0101	2017.11.28	7
A61P 31/04 (2006.01)	4600	a 2017 0061	2017.06.06	11
A61P 31/04 (2006.01)	4607	a 2017 0102	2017.12.04	12
A61P 31/04 (2006.01)	4611	a 2017 0062	2017.06.06	12
A61P 31/10 (2006.01)	4580	a 2017 0101	2017.11.28	7
A61P 31/12 (2006.01)	4601	a 2014 0082	2013.01.24	11
A61P 31/12 (2006.01)	4595	a 2015 0080	2014.01.30	10
A61P 31/14 (2006.01)	4589	a 2014 0035	2012.09.14	8
A61P 31/14 (2006.01)	4602	a 2014 0136	2013.07.02	11
A61P 31/18 (2006.01)	4584	a 2017 0006	2015.06.19	7
A61P 33/00 (2006.01)	4577	a 2014 0093	2013.01.31	7
A61P 35/00 (2006.01)	4590	a 2014 0086	2013.02.20	8
A61P 35/00 (2006.01)	4582	a 2014 0047	2012.10.09	7
A61P 35/00 (2006.01)	4578	a 2014 0039	2012.09.13	7
A61P 35/00 (2006.01)	4592	a 2015 0121	2014.05.08	9
A61P 35/02 (2006.01)	4581	a 2017 0084	2017.10.06	7
A61P 35/04 (2006.01)	4578	a 2014 0039	2012.09.13	7
A61Q 5/00 (2006.01)	4587	a 2016 0010	2014.08.01	8
A61Q 5/04 (2006.01)	4587	a 2016 0010	2014.08.01	8
A61Q 5/08 (2006.01)	4587	a 2016 0010	2014.08.01	8
A61Q 5/10 (2006.01)	4587	a 2016 0010	2014.08.01	8
B01D 21/02 (2007.01)	4579	a 2017 0026	2017.03.10	7
B01D 27/08 (2007.01)	4579	a 2017 0026	2017.03.10	7
B01D 35/16 (2007.01)	4579	a 2017 0026	2017.03.10	7
B01D 36/04 (2007.01)	4579	a 2017 0026	2017.03.10	7
B01D 37/02 (2007.01)	4579	a 2017 0026	2017.03.10	7
B26D 1/12 (2006.01)	4609	a 2017 0093	2017.10.18	12
B26D 1/547 (2006.01)	4609	a 2017 0093	2017.10.18	12
B26D 1/553 (2006.01)	4609	a 2017 0093	2017.10.18	12
B26F 3/12 (2006.01)	4609	a 2017 0093	2017.10.18	12

1	2	3	4	5
B29C 47/02 (2006.01)	4610	a 2015 0124	2014.04.18	12
B32B 3/02 (2006.01)	4610	a 2015 0124	2014.04.18	12
B32B 3/12 (2006.01)	4610	a 2015 0124	2014.04.18	12
B65D 65/38 (2006.01)	4609	a 2017 0093	2017.10.18	12
B65D 8/00 (2006.01)	4609	a 2017 0093	2017.10.18	12
B65D 85/44 (2006.01)	4609	a 2017 0093	2017.10.18	12
B82Y 5/00 (2011.01)	4598	a 2018 0039	2018.05.15	10
C01G 5/00 (2006.01)	4598	a 2018 0039	2018.05.15	10
C07C 13/50 (2006.01)	4580	a 2017 0101	2017.11.28	7
C07C 245/08 (2006.01)	4597	a 2017 0075	2017.08.30	10
C07C 311/21 (2006.01)	4597	a 2017 0075	2017.08.30	10
C07C 337/04 (2006.01)	4600	a 2017 0061	2017.06.06	11
C07C 337/04 (2006.01)	4611	a 2017 0062	2017.06.06	12
C07C 337/08 (2006.01)	4581	a 2017 0084	2017.10.06	7
C07C 39/14 (2006.01)	4580	a 2017 0101	2017.11.28	7
C07C 65/01 (2006.01)	4611	a 2017 0062	2017.06.06	12
C07C 65/11 (2006.01)	4600	a 2017 0061	2017.06.06	11
C07C 65/11 (2006.01)	4611	a 2017 0062	2017.06.06	12
C07D 213/48 (2006.01)	4581	a 2017 0084	2017.10.06	7
C07D 213/76 (2006.01)	4597	a 2017 0075	2017.08.30	10
C07D 233/56 (2006.01)	4601	a 2014 0082	2013.01.24	11
C07D 285/125 (2006.01)	4580	a 2017 0101	2017.11.28	7
C07D 401/04 (2006.01)	4601	a 2014 0082	2013.01.24	11
C07D 401/14 (2006.01)	4601	a 2014 0082	2013.01.24	11
C07D 401/14 (2006.01)	4582	a 2014 0047	2012.10.09	7
C07D 403/04 (2006.01)	4582	a 2014 0047	2012.10.09	7
C07D 413/04 (2006.01)	4582	a 2014 0047	2012.10.09	7
C07D 413/04 (2006.01)	4592	a 2015 0121	2014.05.08	9
C07D 413/14 (2006.01)	4592	a 2015 0121	2014.05.08	9
C07D 417/14 (2006.01)	4592	a 2015 0121	2014.05.08	9
C07D 471/04 (2006.01)	4582	a 2014 0047	2012.10.09	7
C07D 471/04 (2006.01)	4583	a 2015 0023	2013.09.06	7
C07D 487/04 (2006.01)	4596	a 2016 0063	2014.11.06	10
C07D 491/08 (2006.01)	4590	a 2014 0086	2013.02.20	8
C07D 491/18 (2006.01)	4602	a 2014 0136	2013.07.02	11
C07D 491/18 (2006.01)	4590	a 2014 0086	2013.02.20	8
C07D 498/08 (2006.01)	4590	a 2014 0086	2013.02.20	8
C07D 498/14 (2006.01)	4584	a 2017 0006	2015.06.19	7
C07D 498/18 (2006.01)	4590	a 2014 0086	2013.02.20	8
C07D 498/22 (2006.01)	4590	a 2014 0086	2013.02.20	8
C07D 501/00 (2006.01)	4599	a 2015 0101	2014.03.06	11
C07D 513/18 (2006.01)	4590	a 2014 0086	2013.02.20	8
C07F 1/08 (2006.01)	4611	a 2017 0062	2017.06.06	12
C07F 3/08 (2006.01)	4597	a 2017 0075	2017.08.30	10
C07K 1/113 (2006.01)	4608	a 2015 0031	2013.08.30	12
C07K 16/28 (2006.01)	4578	a 2014 0039	2012.09.13	7
C07K 9/00 (2006.01)	4599	a 2015 0101	2014.03.06	11
C09B 61/00 (2006.01)	4576	a 2016 0065	2016.06.13	7
C09K 11/06 (2006.01)	4597	a 2017 0075	2017.08.30	10
C09K 11/54 (2006.01)	4597	a 2017 0075	2017.08.30	10
C12G 1/02 (2006.01)	4576	a 2016 0065	2016.06.13	7
C12N 1/12 (2006.01)	4598	a 2018 0039	2018.05.15	10
C12N 1/20 (2006.01)	4593	a 2017 0064	2017.06.19	9
C12N 1/20 (2006.01)	4594	a 2018 0008	2018.02.16	9
C12N 1/38 (2006.01)	4593	a 2017 0064	2017.06.19	9
C12N 15/09 (2006.01)	4578	a 2014 0039	2012.09.13	7

1	2	3	4	5
C12N 15/62 (2006.01)	4608	a 2015 0031	2013.08.30	12
C12P 21/08 (2006.01)	4578	a 2014 0039	2012.09.13	7
C12R 1/89 (2006.01)	4606	a 2017 0085	2017.10.06	12
C12R 1/89 (2006.01)	4598	a 2018 0039	2018.05.15	10
C25D 3/06 (2006.01)	4603	a 2018 0053	2018.06.28	11
D21J 1/00 (2006.01)	4604	a 2015 0040	2013.09.27	11
D21J 3/00 (2006.01)	4604	a 2015 0040	2013.09.27	11
E04B 1/16 (2006.01)	4605	a 2017 0087	2017.10.10	11
E04B 2/84 (2006.01)	4605	a 2017 0087	2017.10.10	11
E04B 5/16 (2006.01)	4605	a 2017 0087	2017.10.10	11
E04B 5/32 (2006.01)	4605	a 2017 0087	2017.10.10	11
E04G 11/20 (2006.01)	4605	a 2017 0087	2017.10.10	11
E04G 9/02 (2006.01)	4605	a 2017 0087	2017.10.10	11
F16H 1/28 (2006.01)	4585	a 2017 0074	2017.08.07	7
F16H 21/12 (2006.01)	4585	a 2017 0074	2017.08.07	7
G01N 21/25 (2006.01)	4586	a 2016 0088	2016.07.21	7
G01N 21/78 (2006.01)	4586	a 2016 0088	2016.07.21	7

**FF9Y Lista brevetelor de invenție de scurtă durată
acordate, aranjate în ordinea numerelor de brevet,
publicate în BOPI nr. 7-12/2018**

(11) Nr. brevet	(51) Indici de clasificare	(21) Nr. depozit	(22) Data depozit	(45) Nr. BOPI
1	2	3	4	5
1263	A01C 7/04 (2006.01)	s 2017 0111	2017.11.02	7
1264	A01M 7/00 (2006.01)	s 2017 0112	2017.11.02	7
1265	A61B 10/00 (2006.01) G01N 33/50 (2006.01) C12Q 1/68 (2018.01) C12Q 1/6827 (2018.01) C12Q 1/686 (2018.01) C12Q 1/6844 (2018.01) C12Q 1/6883 (2018.01)	s 2017 0137	2017.12.27	7
1266	B24B 33/02 (2006.01) B23Q 3/06 (2006.01) B06B 1/02 (2006.01) B06B 1/06 (2006.01)	s 2018 0007	2018.02.02	7
1267	C12G 1/06 (2006.01)	s 2017 0108	2017.10.31	7
1268	C12G 1/06 (2006.01)	s 2017 0109	2017.10.31	7
1269	G01R 31/26 (2006.01) G01R 31/27 (2006.01) B82Y 35/00 (2011.01)	s 2017 0139	2017.12.27	7
1270	G01R 31/26 (2006.01) G01R 31/27 (2006.01) B82Y 35/00 (2011.01)	s 2017 0138	2017.12.27	7
1271	A01B 33/04 (2006.01) A01B 35/18 (2006.01) A01B 39/16 (2006.01)	s 2017 0113	2017.11.02	8

1	2	3	4	5
1272	A01K 61/00 (2006.01)	s 2017 0136	2017.12.26	8
1273	A61B 17/00 (2006.01)	s 2018 0031	2018.04.02	8
1274	A61B 17/00 (2006.01)	s 2018 0032	2018.04.02	8
1275	B24B 39/04 (2006.01)	s 2018 0016	2018.03.12	8
1276	C12N 1/20 (2006.01) C12R 1/125 (2006.01)	s 2017 0123	2017.11.29	8
1277	C12N 1/14 (2006.01) C12N 1/16 (2006.01) C12R 1/80 (2006.01)	s 2017 0144	2017.12.28	8
1278	F26B 3/10 (2006.01) F26B 3/347 (2006.01) F26B 17/10 (2006.01) A23N 12/08 (2006.01)	s 2018 0028	2018.03.28	8
1279	G01N 1/28 (2006.01) G01N 1/30 (2006.01) G01N 21/00 (2006.01) C12N 1/10 (2006.01)	s 2017 0067	2017.05.23	8
1280	G01N 27/90 (2006.01)	s 2018 0024	2018.03.22	8
1281	A23D 9/02 (2006.01) A23D 9/04 (2006.01) A23C 13/12 (2006.01) A23C 13/14 (2006.01) A23L 33/00 (2016.01) A23L 33/115 (2016.01)	s 2017 0126	2017.12.08	9
1282	A23L 13/00 (2016.01) A23L 13/40 (2016.01) A23L 13/60 (2016.01)	s 2018 0027	2018.03.27	9
1283	A23P 20/20 (2016.01) A23L 7/10 (2016.01) A23L 17/00 (2016.01)	s 2017 0062	2017.05.15	9
1284	A63B 22/00 (2006.01) A63B 71/02 (2006.01)	s 2018 0039	2018.04.25	9
1285	C12N 1/14 (2006.01) C12N 1/16 (2006.01) C12R 1/80 (2006.01)	s 2017 0143	2017.12.28	9
1286	A23L 2/02 (2006.01) A23L 2/08 (2006.01) A23L 27/12 (2016.01) A23L 2/68 (2006.01) A23L 33/10 (2016.01)	s 2018 0026	2018.03.27	10
1287	A61B 17/56 (2006.01)	s 2018 0053	2018.05.30	10
1288	A61C 8/00 (2006.01)	s 2018 0030	2018.03.30	10
1289	A23C 23/00 (2006.01) A23L 29/00 (2016.01) A23L 33/105 (2016.01)	s 2017 0121	2017.11.22	11
1290	A23C 23/00 (2006.01) A23L 29/00 (2016.01) A23L 33/105 (2016.01)	s 2017 0122	2017.11.22	11
1291	A61B 10/00 (2006.01) G01N 33/50 (2006.01) G01N 33/576 (2006.01) G01N 33/577 (2006.01)	s 2018 0008	2018.02.05	11
1292	A61B 17/56 (2006.01)	s 2018 0058	2018.06.01	11
1293	A61B 5/04 (2006.01) A61B 5/0488 (2006.01)	s 2018 0055	2018.05.30	12
1294	A61B 17/00 (2006.01)	s 2018 0037	2018.04.12	12
1295	F26B 3/02 (2006.01) F26B 3/347 (2006.01) F26B 11/12 (2006.01) A23N 12/08 (2006.01)	s 2018 0014	2018.03.06	12

**FF9Y Lista brevetelor de invenție de scurtă durată
acordate, aranjate în ordinea indicilor de clasificare
conform CIB, publicate în BOPI nr. 7-12/2018**

(51) Indici de clasificare	(11) Nr. brevet	(21) Nr. depozit	(22) Data depozit	(45) Nr. BOPI
1	2	3	4	5
A01B 33/04 (2006.01)	1271	s 2017 0113	2017.11.02	8
A01B 35/18 (2006.01)	1271	s 2017 0113	2017.11.02	8
A01B 39/16 (2006.01)	1271	s 2017 0113	2017.11.02	8
A01C 7/04 (2006.01)	1263	s 2017 0111	2017.11.02	7
A01K 61/00 (2006.01)	1272	s 2017 0136	2017.12.26	8
A01M 7/00 (2006.01)	1264	s 2017 0112	2017.11.02	7
A23C 13/12 (2006.01)	1281	s 2017 0126	2017.12.08	9
A23C 13/14 (2006.01)	1281	s 2017 0126	2017.12.08	9
A23C 23/00 (2006.01)	1289	s 2017 0121	2017.11.22	11
A23C 23/00 (2006.01)	1290	s 2017 0122	2017.11.22	11
A23D 9/02 (2006.01)	1281	s 2017 0126	2017.12.08	9
A23D 9/04 (2006.01)	1281	s 2017 0126	2017.12.08	9
A23L 13/00 (2016.01)	1282	s 2018 0027	2018.03.27	9
A23L 13/40 (2016.01)	1282	s 2018 0027	2018.03.27	9
A23L 13/60 (2016.01)	1282	s 2018 0027	2018.03.27	9
A23L 17/00 (2016.01)	1283	s 2017 0062	2017.05.15	9
A23L 2/02 (2006.01)	1286	s 2018 0026	2018.03.27	10
A23L 2/08 (2006.01)	1286	s 2018 0026	2018.03.27	10
A23L 2/68 (2006.01)	1286	s 2018 0026	2018.03.27	10
A23L 27/12 (2016.01)	1286	s 2018 0026	2018.03.27	10
A23L 29/00 (2016.01)	1289	s 2017 0121	2017.11.22	11
A23L 29/00 (2016.01)	1290	s 2017 0122	2017.11.22	11
A23L 33/00 (2016.01)	1281	s 2017 0126	2017.12.08	9
A23L 33/10 (2016.01)	1286	s 2018 0026	2018.03.27	10
A23L 33/105 (2016.01)	1289	s 2017 0121	2017.11.22	11
A23L 33/105 (2016.01)	1290	s 2017 0122	2017.11.22	11
A23L 33/115 (2016.01)	1281	s 2017 0126	2017.12.08	9
A23L 7/10 (2016.01)	1283	s 2017 0062	2017.05.15	9
A23N 12/08 (2006.01)	1295	s 2018 0014	2018.03.06	12
A23N 12/08 (2006.01)	1278	s 2018 0028	2018.03.28	8
A23P 20/20 (2016.01)	1283	s 2017 0062	2017.05.15	9
A61B 10/00 (2006.01)	1265	s 2017 0137	2017.12.27	7
A61B 10/00 (2006.01)	1291	s 2018 0008	2018.02.05	11
A61B 17/00 (2006.01)	1273	s 2018 0031	2018.04.02	8
A61B 17/00 (2006.01)	1274	s 2018 0032	2018.04.02	8
A61B 17/00 (2006.01)	1294	s 2018 0037	2018.04.12	12
A61B 17/56 (2006.01)	1287	s 2018 0053	2018.05.30	10
A61B 17/56 (2006.01)	1292	s 2018 0058	2018.06.01	11
A61B 5/04 (2006.01)	1293	s 2018 0055	2018.05.30	12
A61B 5/0488 (2006.01)	1293	s 2018 0055	2018.05.30	12
A61C 8/00 (2006.01)	1288	s 2018 0030	2018.03.30	10
A63B 22/00 (2006.01)	1284	s 2018 0039	2018.04.25	9

1	2	3	4	5
A63B 71/02 (2006.01)	1284	s 2018 0039	2018.04.25	9
B06B 1/02 (2006.01)	1266	s 2018 0007	2018.02.02	7
B06B 1/06 (2006.01)	1266	s 2018 0007	2018.02.02	7
B23Q 3/06 (2006.01)	1266	s 2018 0007	2018.02.02	7
B24B 33/02 (2006.01)	1266	s 2018 0007	2018.02.02	7
B24B 39/04 (2006.01)	1275	s 2018 0016	2018.03.12	8
B82Y 35/00 (2011.01)	1270	s 2017 0138	2017.12.27	7
B82Y 35/00 (2011.01)	1269	s 2017 0139	2017.12.27	7
C12G 1/06 (2006.01)	1267	s 2017 0108	2017.10.31	7
C12G 1/06 (2006.01)	1268	s 2017 0109	2017.10.31	7
C12N 1/10 (2006.01)	1279	s 2017 0067	2017.05.23	8
C12N 1/14 (2006.01)	1285	s 2017 0143	2017.12.28	9
C12N 1/14 (2006.01)	1277	s 2017 0144	2017.12.28	8
C12N 1/16 (2006.01)	1285	s 2017 0143	2017.12.28	9
C12N 1/16 (2006.01)	1277	s 2017 0144	2017.12.28	8
C12N 1/20 (2006.01)	1276	s 2017 0123	2017.11.29	8
C12Q 1/68 (2018.01)	1265	s 2017 0137	2017.12.27	7
C12Q 1/6827 (2018.01)	1265	s 2017 0137	2017.12.27	7
C12Q 1/6844 (2018.01)	1265	s 2017 0137	2017.12.27	7
C12Q 1/686 (2018.01)	1265	s 2017 0137	2017.12.27	7
C12Q 1/6883 (2018.01)	1265	s 2017 0137	2017.12.27	7
C12R 1/125 (2006.01)	1276	s 2017 0123	2017.11.29	8
C12R 1/80 (2006.01)	1285	s 2017 0143	2017.12.28	9
C12R 1/80 (2006.01)	1277	s 2017 0144	2017.12.28	8
F26B 11/12 (2006.01)	1295	s 2018 0014	2018.03.06	12
F26B 17/10 (2006.01)	1278	s 2018 0028	2018.03.28	8
F26B 3/02 (2006.01)	1295	s 2018 0014	2018.03.06	12
F26B 3/10 (2006.01)	1278	s 2018 0028	2018.03.28	8
F26B 3/347 (2006.01)	1295	s 2018 0014	2018.03.06	12
F26B 3/347 (2006.01)	1278	s 2018 0028	2018.03.28	8
G01N 1/28 (2006.01)	1279	s 2017 0067	2017.05.23	8
G01N 1/30 (2006.01)	1279	s 2017 0067	2017.05.23	8
G01N 21/00 (2006.01)	1279	s 2017 0067	2017.05.23	8
G01N 27/90 (2006.01)	1280	s 2018 0024	2018.03.22	8
G01N 33/50 (2006.01)	1265	s 2017 0137	2017.12.27	7
G01N 33/50 (2006.01)	1291	s 2018 0008	2018.02.05	11
G01N 33/576 (2006.01)	1291	s 2018 0008	2018.02.05	11
G01N 33/577 (2006.01)	1291	s 2018 0008	2018.02.05	11
G01R 31/26 (2006.01)	1270	s 2017 0138	2017.12.27	7
G01R 31/26 (2006.01)	1269	s 2017 0139	2017.12.27	7
G01R 31/27 (2006.01)	1270	s 2017 0138	2017.12.27	7
G01R 31/27 (2006.01)	1269	s 2017 0139	2017.12.27	7

**FF9E Lista brevetelor pentru soiuri de plante acordate,
aranjate în ordinea numerelor de brevet,
publicate în BOPI nr. 1-12/2018**

Nr. de brevet / Data acordării	Nr. cererii / Data depozit	a. Titularul b. Amelioratorul	Denumirea comună (taxonul botanic)	Denumirea soiului	Nr. BOPI
1	2	3	4	5	6
253 / 2018.01.31	v 2013 0024 / 2013.07.25	a. INSTITUȚIA PUBLICĂ INSTITUTUL ȘTIINȚIFICO- PRACTIC DE HORTICULTURĂ ȘI TEHNOLOGII ALIMENTARE, MD b. BUCARCIUC Victor, MD; FISCHER Christa, DE	MĂR (<i>Malus domestica</i> Borkh) Apple (<i>Malus domestica</i> Borkh) Яблоня (<i>Malus domestica</i> Borkh)	COREDIS	1
254 / 2018.01.31	v 2013 0025 / 2013.07.25	a. INSTITUȚIA PUBLICĂ INSTITUTUL ȘTIINȚIFICO- PRACTIC DE HORTICULTURĂ ȘI TEHNOLOGII ALIMENTARE, MD b. BUCARCIUC Victor, MD; FISCHER Christa, DE	MĂR (<i>Malus domestica</i> Borkh) Apple (<i>Malus domestica</i> Borkh) Яблоня (<i>Malus domestica</i> Borkh)	COREPRIM	1
255 / 2018.02.28	v 2015 0001 / 2015.01.05	a. INSTITUTUL DE FITOTEHNIE "PORUMBENI", MD b. BOROZAN Pantelimon, MD; MUSTEAȚA Simion, MD; RUSU Ghenadie, MD; MATICIUC Vasile, MD; MISTREȚ Silvia, MD; ȘTIRBU Valentin, MD; BRUMA Serghei, MD	PORUMB (<i>Zea mays</i> L.) Maize (<i>Zea mays</i> L.) Кукуруза (<i>Zea mays</i> L.)	Alimentar 325	2
256 / 2018.02.28	v 2015 0002 / 2015.01.05	a. INSTITUTUL DE FITOTEHNIE "PORUMBENI", MD b. BOROZAN Pantelimon, MD; BRUMA Serghei, MD; MATICIUC Vasile, MD; MUSTEAȚA Simion, MD; MISTREȚ Silvia, MD; ȘTIRBU Valentin, MD; RUSU Ghenadie, MD	PORUMB (<i>Zea mays</i> L.) Maize (<i>Zea mays</i> L.) Кукуруза (<i>Zea mays</i> L.)	Bemo 203	2

1	2	3	4	5	6
257 / 2018.02.28	v 2015 0003 / 2015.01.05	a. INSTITUTUL DE FITOTEHNIE "PORUMBENI", MD b. MUSTEAȚA Simion, MD; BOROZAN Pantelimon, MD; RUSU Ghenadie, MD; MATICIUC Vasile, MD; MISTREȚ Silvia, MD; ȘTIRBU Valentin, MD; BRUMA Serghei, MD; ROTARI Eugen, MD	PORUMB (<i>Zea mays</i> L.) Maize (<i>Zea mays</i> L.) Кукурьза (<i>Zea mays</i> L.)	Porumbeni 310	2
258 / 2018.02.28	v 2015 0012 / 2015.02.05	a. INSTITUȚIA PUBLICĂ, INSTITUTUL DE CERCETĂRI PENTRU CULTURILE DE CÎMP "SELECȚIA", MD b. IACOBUȚĂ Maria, MD; VOZIAN Valeriu, MD; PINTELEI Nina, MD; TARAN Mihail, MD; CRĂCIUN Aurelia, MD	SOIA (<i>Glicine max</i> (L.) Merrill) Soybean (<i>Glicine max</i> (L.) Merrill) Соя (<i>Glicine max</i> (L.) Merrill)	IGORINA	2
259 / 2018.02.28	v 2015 0004 / 2015.01.05	a. INSTITUTUL DE FITOTEHNIE "PORUMBENI", MD b. GRIBINCEA Vladimir, MD; CIOBANU Valentin, MD; MICU Vasile, MD; MICU Alexandru, MD; GUȚANU Constantin, MD; PARTAS Eugenia, MD; MISTREȚ Silvia, MD	PORUMB (<i>Zea mays</i> L.) Maize (<i>Zea mays</i> L.) Кукурьза (<i>Zea mays</i> L.)	AG 2448	2
260 / 2018.02.28	v 2015 0005 / 2015.01.05	a. INSTITUTUL DE FITOTEHNIE "PORUMBENI", MD b. VANICOVICI Nicolai, MD; MÎRZA Vitalie, MD; MATICIUC Vasile, MD; ȘTIRBU Valentin, MD; MISTREȚ Silvia, MD	PORUMB (<i>Zea mays</i> L.) Maize (<i>Zea mays</i> L.) Кукурьза (<i>Zea mays</i> L.)	AS 530	2
261 / 2018.02.28	v 2015 0006 / 2015.01.05	a. INSTITUTUL DE FITOTEHNIE "PORUMBENI", MD b. GRIBINCEA Vladimir, MD; CIOBANU Valentin, MD; MICU Vasile, MD; MICU Alexandru, MD; GUȚANU Constantin, MD; PARTAS Eugenia, MD; MISTREȚ Silvia, MD	PORUMB (<i>Zea mays</i> L.) Maize (<i>Zea mays</i> L.) Кукурьза (<i>Zea mays</i> L.)	AG 2174	2

1	2	3	4	5	6
262 / 2018.02.28	v 2015 0010 / 2015.02.05	a. INSTITUȚIA PUBLICĂ, INSTITUTUL DE CERCETĂRI PENTRU CULTURILE DE CÂMP "SELECȚIA", MD b. CHIȘCA Maria, MD; VOZIAN Valeriu, MD; PLEȘCA Adrian, MD; VRONSCHIH Mihail, MD; TARAN Mihail, MD; JURAT Valentin, MD	ORZ (<i>Hordeum vulgare</i> L.) Barley (<i>Hordeum vulgare</i> L.) Ячмень (<i>Hordeum vulgare</i> L.)	RADANA	2
263 / 2018.02.28	v 2015 0011 / 2015.02.05	a. INSTITUȚIA PUBLICĂ, INSTITUTUL DE CERCETĂRI PENTRU CULTURILE DE CÂMP "SELECȚIA", MD b. AVĂDĂNII Larisa, MD; VOZIAN Valeriu, MD; BLÎNDU Maria, MD; CRĂCIUN Aurelia, MD; DULEPA Lidia, MD	FASOLE (<i>Phaseolus vulgaris</i> L.) Bean (<i>Phaseolus vulgaris</i> L.) Фасоль (<i>Phaseolus vulgaris</i> L.)	PETRELA	2
264 / 2018.02.28	v 2015 0016 / 2015.07.21	a. INSTITUTUL DE GENETICĂ, FIZIOLOGIE ȘI PROTECȚIE A PLANTELOR AL ACADEMIEI DE ȘTIINȚE A MOLDOVEI, MD b. BUIUCLI Petru, MD; VEVERIȚĂ Efimia, MD; LUPAȘCU Galina, MD; ROTARI Silvia, MD; GORE Andrei, MD	TRITICALE (<i>Triticosecale</i> Witt.) Triticale (<i>Triticosecale</i> Witt.) Тритикале (<i>Triticosecale</i> Witt.)	Ingen 40	2
265 / 2018.02.28	v 2015 0017 / 2015.07.21	a. INSTITUTUL DE GENETICĂ, FIZIOLOGIE ȘI PROTECȚIE A PLANTELOR AL ACADEMIEI DE ȘTIINȚE A MOLDOVEI, MD b. BUIUCLI Petru, MD; VEVERIȚĂ Efimia, MD; LUPAȘCU Galina, MD; ROTARI Silvia, MD; GORE Andrei, MD	GRĂU COMUN (<i>Triticum aestivum</i> Desf.) Wheat (<i>Triticum aestivum</i> Desf.) Пшеница мягкая (<i>Triticum aestivum</i> Desf.)	Moldova 77	2
266 / 2018.02.28	v 2015 0018 / 2015.07.21	a. INSTITUTUL DE GENETICĂ, FIZIOLOGIE ȘI PROTECȚIE A PLANTELOR AL ACADEMIEI DE ȘTIINȚE A MOLDOVEI, MD b. BUIUCLI Petru, MD; LUPAȘCU Galina, MD; ROTARI Silvia, MD; VEVERIȚĂ Efimia, MD; GORE Andrei, MD	GRĂU DURUM (<i>Triticum durum</i> Desf.) Durum wheat (<i>Triticum durum</i> Desf.) Пшеница твердая (<i>Triticum durum</i> Desf.)	Hordeiforme 340	2

1	2	3	4	5	6
267 / 2018.02.28	v 2015 0035 / 2015.11.23	a. UNIVERSITATEA DE STAT DIN MOLDOVA, MD b. CIOBANU Vasile, MD; MELNIC Victor, MD; PELEAH Elena, MD; SOCINSCHI Maria, MD; BEJINARI Marina, MD	MENTĂ (<i>Mentha piperita</i> L.) Peppermint (<i>Mentha piperita</i> L.) Мята (<i>Mentha piperita</i> L.)	Nistru R1	2
268 / 2018.03.31	v 2015 0032 / 2015.11.02	a. INSTITUTUL DE GENETICĂ, FIZIOLOGIE ȘI PROTECȚIE A PLANTELOR, MD b. FOCȘA Nina, MD; BOTNARI Vasile, MD; BOROVSKAIA Alla, MD; GANEA Anatolii, MD	ARDEI GRAS (<i>Capsicum annuum</i> L.) Sweet pepper (<i>Capsicum annuum</i> L.) Перец сладкий (<i>Capsicum annuum</i> L.)	AURAȘ	3
269 / 2018.03.31	v 2014 0014 / 2014.02.05	a. INSTITUȚIA PUBLICĂ, INSTITUTUL DE CERCETĂRI PENTRU CULTURILE DE CÎMP "SELECȚIA", MD b. VATAVU Marta, MD; LUNGU Eugenia, MD; BOAGHII Ion, MD; ERENCIUC Ivan, MD; RAILEAN Sergiu, MD	FLOAREA- SOARELUI (<i>Helianthus annuus</i> L.) Sunflower (<i>Helianthus annuus</i> L.) Подсолнечник (<i>Helianthus annuus</i> L.)	BASM	3
270 / 2018.03.31	v 2015 0007 / 2015.02.05	a. INSTITUȚIA PUBLICĂ, INSTITUTUL DE CERCETĂRI PENTRU CULTURILE DE CÎMP "SELECȚIA", MD b. POSTOLATI Alexei, MD; GĂINĂ Lidia, MD; SERGHEI Titu, MD; PLEȘCA Adrian, MD; ȚURCAN Iulia, MD; ATANOVA Lilia, MD; TARAN Mihail, MD; STAVĂR Lidia, MD	GRĂU COMUN (<i>Triticum aestivum</i> L.) Wheat (<i>Triticum aestivum</i> L.) Пшеница мягкая (<i>Triticum aestivum</i> L.)	NUMITOR	3
271 / 2018.03.31	v 2015 0009 / 2015.02.05	a. INSTITUȚIA PUBLICĂ, INSTITUTUL DE CERCETĂRI PENTRU CULTURILE DE CÎMP "SELECȚIA", MD b. BOAGHII Ion, MD; LUNGU Eugenia, MD; VATAVU Marta, MD; ERENCIUC Ivan, MD; TARAN Mihail, MD; POSTOLACHI Nina, MD; GOLOVATIC Zinaida, MD	FLOAREA- SOARELUI (<i>Helianthus annuus</i> L.) Sunflower (<i>Helianthus annuus</i> L.) Подсолнечник (<i>Helianthus annuus</i> L.)	HS-1014	3

1	2	3	4	5	6
272 / 2018.03.31	v 2015 0033 / 2015.11.02	a. INSTITUTUL DE GENETICĂ, FIZIOLOGIE ȘI PROTECȚIE A PLANTELOR, MD b. FOCȘA Nina, MD; BOTNARI Vasile, MD; BOROVSKAIA Alla, MD; GANEA Anatolii, MD; CHIRILOV Eleonora, MD	ARDEI GRAS (<i>Capsicum annuum</i> L.) Sweet pepper (<i>Capsicum annuum</i> L.) Перец сладкий (<i>Capsicum annuum</i> L.)	SUCCESS	3
273 / 2018.05.31	v 2014 0023 / 2014.07.04	a. C.I.V. - CONSORZIO ITALIANO VIVAISTI - SOCIETA CONSORTILE A R.L., IT b. LEIS Michelangelo, IT; MARTINELLI Alessio, IT; CASTAGNOLI Gianfranco, IT	CĂPȘUN (<i>Fragaria</i> L.) Strawberry (<i>Fragaria</i> L.) Земляника (<i>Fragaria</i> L.)	LAETITIA	5
274 / 2018.05.31	v 2016 0022 / 2016.12.31	a. C.I.V. - CONSORZIO ITALIANO VIVAISTI - SOCIETA CONSORTILE A R.L., IT b. LEIS Michelangelo, IT; MARTINELLI Alessio, IT; TAGLIANI Francesco, IT; CASTAGNOLI Gianfranco, IT	MĂR (<i>Malus domestica</i> Borkh) Apple (<i>Malus domestica</i> Borkh) Яблоня (<i>Malus domestica</i> Borkh)	SMERALDA	5
275 / 2018.06.30	v 2015 0037 / 2015.12.08	a. INSTITUTUL DE FITOTEHNIE "PORUMBENI", MD b. VANICOVICI Nicolai, MD; MÎRZA Vitalie, MD; MATICIUC Vasile, MD; GUZUN Lucia, MD; DÎRZU-COCOȘ Oxana, MD; MISTREȚ Silvia, MD	PORUMB (<i>Zea mays</i> L.) Maize (<i>Zea mays</i> L.) Кукуруза (<i>Zea mays</i> L.)	AS 528	6
276 / 2018.06.30	v 2015 0014 / 2015.02.13	a. INSTITUTUL DE GENETICĂ, FIZIOLOGIE ȘI PROTECȚIE A PLANTELOR AL ACADEMIEI DE ȘTIINȚE A MOLDOVEI, MD b. MĂRÎI Liliana, MD; BUJOREANU Valeriu, MD; ANDRONIC Larisa, MD; SMEREA Svetlana, MD; BOTNARI Vasile, MD	TOMATE (<i>Solanum</i> <i>lycopersicum</i> L.) Tomato (<i>Solanum</i> <i>lycopersicum</i> L.) Томат (<i>Solanum</i> <i>lycopersicum</i> L.)	ANONA	6

1	2	3	4	5	6
277 / 2018.06.30	v 2015 0015 / 2015.02.13	a. INSTITUTUL DE GENETICĂ, FIZIOLOGIE ȘI PROTECȚIE A PLANTELOR AL ACADEMIEI DE ȘTIINȚE A MOLDOVEI, MD b. MĂRÎI Liliana, MD; BUJOREANU Valeriu, MD; ANDRONIC Larisa, MD; SMEREA Svetlana, MD; BOTNARI Vasile, MD; BERZOI Valentina, MD	TOMATE (<i>Solanum lycopersicum</i> L.) Tomato (<i>Solanum lycopersicum</i> L.) Томат (<i>Solanum lycopersicum</i> L.)	CisGen	6
278 / 2018.06.30	v 2015 0034 / 2015.11.02	a. INSTITUTUL DE GENETICĂ, FIZIOLOGIE ȘI PROTECȚIE A PLANTELOR, MD b. FOCȘA Nina, MD; BOTNARI Vasile, MD; BOROVSKAIA Alla, MD; GANEA Anatolii, MD	PĂTLĂGEA VÂNĂTĂ (<i>Solanum melongena</i> L.) Eggplant (<i>Solanum melongena</i> L.) Баклажан (<i>Solanum melongena</i> L.)	ACVAMARIN	6
279 / 2018.07.31	v 2015 0027 / 2015.10.22	a. INSTITUTUL DE GENETICĂ, FIZIOLOGIE ȘI PROTECȚIE A PLANTELOR, MD b. MIHNEA Nadejda, MD; GRATI Maria, MD; LUPAȘCU Galina, MD; BOTNARI Vasile, MD; GRIGORCEA Sofia, MD	TOMATE (<i>Solanum lycopersicum</i> L.) Tomato (<i>Solanum lycopersicum</i> L.) Томат (<i>Solanum lycopersicum</i> L.)	DEȘTEPTAREA	7
280 / 2018.12.31	v 2017 0014 / 2017.08.09	a. LIMAGRAIN EUROPE, FR b. LIMAGRAIN EUROPE, FR	GRĂU COMUN (<i>Triticum aestivum</i> L. emend. Fiori et Paol.) Wheat (<i>Triticum aestivum</i> L. emend. Fiori et Paol.) Пшеница мягкая (<i>Triticum aestivum</i> L. emend. Fiori et Paol.)	LG ABSALON	12

1	2	3	4	5	6
281 / 2018.12.31	v 2017 0015 / 2017.08.09	a. LIMAGRAIN EUROPE, FR b. LIMAGRAIN EUROPE, FR	GRĂU COMUN (<i>Triticum aestivum</i> L. emend. Fiori et Paol.) Wheat (<i>Triticum aestivum</i> L. emend. Fiori et Paol.) Пшеница мягкая (<i>Triticum aestivum</i> L. emend. Fiori et Paol.)	JUDITA	12
282 / 2018.12.31	v 2017 0012 / 2017.04.13	a. Berryworld Plus Limited, GB b. Berryworld Plus Limited, GB	ZMEUR (<i>Rubus idaeus</i> L.) Raspberry (<i>Rubus idaeus</i> L.) Малина (<i>Rubus idaeus</i> L.)	Diamond Jubilee	12

**Lista certificatelor de înregistrare a mărcilor,
aranjate în ordinea numerelor de înregistrare,
publicate în BOPI nr. 7-12/2018**

(111) Nr. înregistrării	(511) Clase	(210) Nr. depozit	(450) Nr. BOPI
1	2	3	4
30721	34	040145	12
30840	34	040614	12
30976	16,35,41	040904	7
30977	35,37,39,41,43	039309	7
30978	16,29,30,31,32, 33,35	040039	7
30979	16,29,30,31,32, 33,35	040040	7
30980	06,07,08,09,11, 12,16,17,20,21, 22,35,39	040581	7
30981	11,35	040582	7
30982	29,30	040989	7
30983	33	041103	7
30984	33	041104	7
30985	33	041102	7
30986	25,28,35	041131	7
30987	33,35	041144	7
30988	33,35	041145	7
30989	35,44	041153	7
30990	16	041154	7

(111) Nr. înregistrării	(511) Clase	(210) Nr. depozit	(450) Nr. BOPI
1	2	3	4
30991	35,41,44	041158	7
30992	33	041164	7
30993	24,35	041170	7
30994	05	041176	7
30995	14,18,25,26	041112	7
30996	05	040886	7
30997	03,05	041060	7
30998	03	041181	7
30999	03	041182	7
31000	16	041093	7
31002	35,41	040565	7
31003	25,35	041072	7
31004	04,35,37,39	041099	7
31006	30,35	040445	7
31007	34	037919	7
31008	38	040950	7
31009	05	041035	7
31010	30,32,35,43	041122	7
31011	34	041118	7
31012	34	041119	7

(111) Nr. Înregistrării	(511) Clase	(210) Nr. depozit	(450) Nr. BOPI
1	2	3	4
31013	03	040829	7
31014	11	040438	7
31015	20,35	040991	7
31016	20,35	040949	7
31017	09,15	040697	7
31018	09,42	041165	7
31019	09,42	041173	7
31020	25	041257	7
31021	25	041258	7
31022	25	041259	7
31023	25	041247	7
31024	25	041248	7
31025	35	037497	7
31027	12	040452	7
31028	43	037994	7
31029	41,45	041124	7
31030	09,11,37	041272	7
31031	35,38,41	041283	7
31032	41,43,44	041293	7
31033	30,35,43	041023	7
31034	34	037920	7
31035	29,30,32,33,43	040712	7
31036	41	040177	7
31037	35,42	040541	7
31038	33	040608	7
31039	33,35	039322	7
31040	34	040677	7
31041	34	040678	7
31042	17,19,37	039872	7
31043	17,19,37	039873	7
31044	01,02,06,16,17, 19,22,27,35,37, 39,42,45	040913	7
31045	33	038130	7
31046	09	041175	7
31047	39	041162	7
31048	03,33	039967	7
31049	39	040043	7
31050	33	040213	8
31051	01,19	040504	7
31052	30,35	040751	7
31053	28	039684	7
31054	35,41	040847	7
31055	35	040848	7
31056	03	040876	7
31057	09	041056	7
31058	35,37	041177	7
31059	34	040134	7
31060	34	038174	7
31061	30	041286	7
31062	34	041296	7
31063	39	041307	7
31064	04,29,30,31,35	041326	7
31065	11,24,35	041339	7

(111) Nr. Înregistrării	(511) Clase	(210) Nr. depozit	(450) Nr. BOPI
1	2	3	4
31066	35,41	041351	7
31067	35,36,41,45	041354	7
31068	01,35	041172	7
31069	09	040884	7
31070	07	041129	7
31071	07	041163	7
31072	34	037793	7
31073	35,38,41	041190	7
31074	34	041262	7
31075	32,33	041358	7
31076	30	041373	7
31077	30	041377	7
31078	24,25,28,35	041380	7
31079	03,35	041382	7
31080	36	041386	7
31081	43	041387	7
31082	36,37	041390	7
31083	36	041417	7
31084	05,10,44	040550	7
31085	07,09,11,39	040857	7
31086	07,39	040858	7
31087	09,30,32,33,42	040732	8
31088	34	040997	8
31089	07,11,35,37	041011	8
31090	28,35,41	041032	8
31091	35,36	041033	8
31092	01,03	041085	8
31093	34	041197	8
31094	34	041204	8
31095	34	041205	8
31096	34	041261	8
31097	42	041356	8
31098	03,35	041378	8
31099	09,35	041406	8
31100	05	041411	8
31101	29,30,31	041265	8
31102	29,30,31	041266	8
31103	29,30,31	041267	8
31104	05	041413	8
31105	05	041414	8
31106	05	041415	8
31107	05,30	041423	8
31108	05	041447	7
31109	05	041448	7
31110	33	041456	8
31111	18,25,27	041142	7
31112	30	041146	7
31113	11,20,35	041188	7
31114	30	041264	7
31115	01	041186	7
31116	01	041187	7
31117	05	041428	7
31118	30	040349	7
31119	34	039470	8

(111) Nr. înregistrării	(511) Clase	(210) Nr. depozit	(450) Nr. BOPI
1	2	3	4
31120	35	041160	8
31121	30	041180	8
31122	30	041287	8
31123	28,30	041288	8
31124	12	040555	8
31125	31,35,39	041095	8
31126	06,17,37	040335	8
31127	33	041019	8
31128	33,35	041087	8
31129	25,28,32,41,43	041117	8
31130	33,35	041088	8
31131	43,44	041311	9
31132	35,37	041365	9
31133	05,30	041425	9
31134	44	040951	9
31135	35,37,39	040322	9
31136	35	039827	9
31137	35,38,41	039995	9
31138	30	041066	9
31139	41,44	040801	9
31140	35,44	040804	9
31141	01,02,04,06,07, 08,11,17,19,20, 21,22	040074	9
31142	03,05,16	040106	9
31143	35,41	040201	9
31144	01,37	040887	9
31145	25	041252	9
31146	25	041255	9
31147	25	041246	9
31148	25	041249	9
31149	06,11,37	040879	9
31150	35,38,41	041183	9
31151	09,41,42	041055	9
31152	05	041078	9
31153	29	039109	8
31154	41	041068	9
31155	05,35	040105	9
31156	30	040823	9
31157	30	040824	9
31158	05	040908	9
31159	29,35	041090	9
31160	35,37	041143	9
31161	29,30,31	041268	9
31162	36	041395	9
31163	33	041441	9
31164	33	041450	9
31165	14	041463	9
31166	12,35	041509	9
31167	32,33,43	033972	9
31168	33	039031	11
31169	01,05	040483	9
31170	05,39	040288	11
31171	05	041271	9

(111) Nr. înregistrării	(511) Clase	(210) Nr. depozit	(450) Nr. BOPI
1	2	3	4
31172	35,37	041292	9
31173	05	041297	9
31174	30	041299	9
31175	09,38,41	041364	9
31176	29,30	041371	9
31177	29,30	041372	9
31178	34	041376	9
31179	30,35,39	041440	9
31180	30	041452	9
31181	30	041453	9
31182	06,09,16,35,36, 42,45	041457	9
31183	09,38,42	041506	9
31184	09,38,42	041507	9
31185	35,44	041517	9
31186	29	041553	9
31187	18,25,35	041167	9
31188	32	041194	9
31189	32	041139	9
31190	32	041140	9
31191	34	040797	9
31192	16,35	041047	9
31193	32,33	041108	9
31194	34	041148	9
31195	34	041149	9
31196	05	041399	9
31197	05	041375	9
31198	35	041550	9
31199	35,37,39	040521	9
31200	29,30	040919	9
31201	11	040459	9
31202	32,35	034782	9
31203	33,35,43	041538	8
31204	07	041042	9
31205	01,11,30	040458	9
31206	05	041168	9
31207	33	041260	9
31208	33	041263	9
31209	09,11,35	041592	9
31210	35	041388	8
31211	35,41,42	041500	9
31212	36	041606	9
31213	25	040470	8
31214	03	041155	9
31215	03	041156	9
31216	25,45	041312	9
31217	16,41,44,45	041462	9
31218	19	040505	9
31219	36,37,40,41,42	040965	9
31220	25	041198	9
31221	25	041199	9
31222	25	041200	9
31223	25	041201	9
31224	25	041202	9

(111) Nr. înregistrării	(511) Clase	(210) Nr. depozit	(450) Nr. BOPI
1	2	3	4
31225	25	041203	9
31226	25	041206	9
31227	36	041384	9
31228	24	041530	9
31229	24	041531	9
31230	24	041532	9
31231	33,35	041535	9
31232	24	041546	9
31233	05,35	041574	9
31234	11	041604	9
31235	03	040999	9
31236	30	041349	9
31237	35,38,42	041178	11
31238	34	040967	9
31239	34	040966	9
31240	33	041135	9
31241	33	041136	9
31242	32,35,43	041343	9
31243	34	041573	9
31244	34	041577	9
31245	09	041444	9
31246	35,39,44	041476	9
31247	33,43	041455	9
31248	34,35	040439	9
31249	03,10,35,44	040770	9
31250	17	040948	9
31251	04,37,39	041059	9
31252	08,09	040535	9
31253	07,12	040882	9
31254	35	040912	9
31255	12	041393	9
31256	03	039652	9
31257	43	041130	9
31258	34	041210	9
31259	34	041218	9
31260	34	041219	9
31261	34	041220	9
31262	21	040251	9
31263	35,41,42	041443	9
31264	31,35,41,42	041575	9
31265	29,30	041029	9
31266	01,05	041445	9
31267	09	041496	9
31268	05,35	041608	9
31269	33,35,43	041539	9
31270	32,35	040786	9
31271	33	040566	10
31272	35,38,41	041251	9
31273	35,38,41	041291	9
31274	35,38,41	038033	9
31275	39,43	038385	9
31276	16,35,38,41	041348	9
31277	33	041335	9
31278	33	041337	9

(111) Nr. înregistrării	(511) Clase	(210) Nr. depozit	(450) Nr. BOPI
1	2	3	4
31279	33	041338	10
31280	24,25,35	041542	10
31281	05	041557	10
31282	43	039853	10
31283	35	041435	10
31284	36	038024	10
31285	03,29,30,32,35	039951	10
31286	34	041269	10
31287	05	041569	10
31288	07,11,35,37	041013	10
31289	01,02,05,11,16, 17,19,21,28,35, 41,43	041096	10
31290	34	041211	10
31291	34	041212	10
31292	34	041213	10
31293	34	041214	10
31294	34	041215	10
31295	34	041216	10
31296	34	041217	10
31297	34	041226	10
31298	34	041227	10
31299	34	041228	10
31300	34	041229	10
31301	34	041230	10
31302	34	041231	10
31303	34	041232	10
31304	34	041233	10
31305	34	041234	10
31306	34	041235	10
31307	34	041236	10
31308	34	041237	10
31309	34	041238	10
31310	34	041239	10
31311	34	041240	10
31312	34	041241	10
31313	16,35,38	040800	10
31314	25,35	041320	10
31315	35,38,41	041408	10
31316	41,45	041536	10
31317	41,44	041426	10
31318	03,06,16,21	041464	10
31319	03,10,16,21	041466	10
31320	03,16,21	041467	10
31321	03,21	041468	10
31322	03,21	041469	10
31323	03,08,21	041470	10
31324	03,08	041471	10
31325	03	041474	10
31326	03,21	041479	10
31327	03	041480	10
31328	03	041482	10
31329	03	041483	10
31330	25	041484	10

MD - BOPI 12/2018

(111) Nr. înregistrării	(511) Clase	(210) Nr. depozit	(450) Nr. BOPI
1	2	3	4
31331	05	041485	10
31332	03,05	041487	10
31333	03	041488	10
31334	03,05,09,14,16, 18,20,21,25,28	041490	10
31335	07	041128	10
31336	03	041009	10
31337	03	041422	10
31338	20,22,25,28	040814	10
31339	03,09,11,16,18, 21,25,28	040955	10
31340	33	041169	10
31341	30,31,39	041171	10
31342	05,10	041389	10
31343	44	041407	10
31344	03,21	041489	10
31345	34	041567	10
31346	30,43	041572	10
31347	41,42	041576	10
31348	30	041616	10
31349	30	041619	10
31350	05	041620	10
31351	05	041621	10
31352	05	041622	10
31353	09,41	041634	10
31354	35	041652	10
31355	29,32,35	041668	10
31356	06,07,08,11,12, 17	041684	10
31357	16,41,45	040562	11
31358	30,43	039798	10
31359	05	041184	10
31360	05	041185	10
31361	03,05,31	041253	10
31362	03,05,31	041254	10
31363	33,35	041314	10
31364	28	041321	10
31365	28	041330	10
31366	09	041334	10
31367	06,19,35,41	041353	10
31368	05	041584	10
31370	35	040668	11
31371	03,05,29,30,31, 32	040728	11
31372	31,33	040733	11
31373	30,32	040744	12
31374	30	040827	11
31375	03,05,08,09,10, 11,12,14,16,18, 20,21,24,25,26, 28,29,30,41	040181	9
31376	41	040456	11
31377	29,30,32,33,39, 41,43	038276	11
31378	01,35	040426	11
31379	01	040681	11

(111) Nr. înregistrării	(511) Clase	(210) Nr. depozit	(450) Nr. BOPI
1	2	3	4
31380	09,35,36,38,42	041431	11
31381	09,35,36,38,42	041432	11
31382	09,35,36,38,42	041433	11
31383	41	040996	11
31384	35,41	041673	11
31385	35,41	041680	11
31386	35,41	041681	11
31387	43	041274	11
31388	35,39	041328	11
31389	20	041336	11
31390	03	041394	11
31391	29	040899	11
31392	03,35	041138	11
31393	16,44	041294	11
31394	09	041304	11
31395	28,42	041305	11
31396	28	041331	11
31397	28	041332	11
31398	01,16	041598	11
31399	03,05	041599	11
31400	28,35,39,41,43	040382	11
31401	23,24,27,35	041313	10
31402	35,37	041367	11
31403	43	041369	11
31404	25,35	041563	11
31405	30,35,43	041593	11
31406	41	041656	11
31407	04,30	041519	11
31408	03,09,14,16,18, 20,21,25,28,30, 32,41,42,43	041529	11
31409	06,19,20,35,37	041602	11
31410	03	041700	11
31411	33	041702	11
31412	33	041703	11
31413	05	041708	11
31414	01,05	041709	11
31415	05	041710	11
31416	05	041722	11
31417	05	041723	11
31418	05	041724	11
31419	05	041725	11
31420	05	041726	11
31421	05	041727	11
31422	03,05	041732	11
31423	33	041736	11
31424	12	041771	11
31425	33	041774	10
31426	03	041775	11
31427	32	041825	11
31428	25,35	041316	11
31429	29	040900	11
31430	29	040902	11
31431	29	040903	11

(111) Nr. Înregistrării	(511) Clase	(210) Nr. depozit	(450) Nr. BOPI
1	2	3	4
31432	16,44	041362	11
31433	05	041368	11
31434	30,35,43	041585	11
31435	30	039938	11
31436	16,35,38,41,45	040551	11
31437	02,37	041352	11
31438	16,35,41,42	041370	11
31439	35,36	041554	11
31440	05	041728	11
31441	05	041729	11
31442	35,43	041768	11
31443	44	041779	11
31444	04,07	040601	11
31445	14,35	040620	11
31446	01,02,19	041120	11
31447	09,15	040701	11
31448	30	040826	11
31449	03,35	040964	11
31450	18,25	041290	11
31451	25,32,33,41	041690	11
31452	05	041707	11
31453	01,05	041715	11
31454	05	041717	11
31455	05	041718	11
31456	05	041719	11
31457	01,02,03,04,05, 06,07,08,09,10, 11,12,13,14,15, 16,17,18,19,20, 21,22,23,24,25, 26,27,28,29,30, 31,32,33,34,35, 36,37,38,39,40, 41,42,43,44,45	039725	10
31458	05	041510	11
31459	05	041511	11
31460	29,30,32	041541	11
31461	12	041324	11
31462	05	041583	11
31463	21,33,35	041523	11
31464	21,33,35	041524	11
31465	21,33,35	041525	11
31466	21,33,35	041526	11
31467	35,39	041594	11
31468	08,21,24,27,35	039284	11
31469	41	041614	11
31470	05	041711	11
31471	10,24	041777	11
31472	32,33	041782	11
31473	32	041783	11
31474	30	041820	11
31475	30,32,35	041830	11
31476	33	041666	12
31477	44	041134	11
31478	34	041821	11
31479	34	041822	11

(111) Nr. Înregistrării	(511) Clase	(210) Nr. depozit	(450) Nr. BOPI
1	2	3	4
31480	02	041342	10
31481	34	041642	11
31482	34	041676	11
31483	34	041501	11
31484	14,35,36	040992	11
31485	34	041675	11
31487	29,35	040737	11
31488	35,44	041277	11
31489	33	041527	11
31490	18,24,25,26, 35,40	041551	11
31491	35,39	041659	11
31492	20,35	041753	11
31493	35,36,41	041772	11
31494	29	041914	11
31495	16,35	041092	11
31496	29,30,31,32,33	040730	12
31497	35,41,42	041712	11
31498	30	041828	11
31499	19,35	041841	11
31500	19,20,35	041842	11
31501	35,44	041847	11
31502	35,43	041849	11
31503	07,11,21,37	041850	11
31504	35,43	041852	11
31505	35,43	041853	11
31506	35,36	041854	11
31507	35	041857	11
31508	35	041858	11
31509	09,38,42	041859	11
31510	35,37	041863	11
31511	12,20,35	040179	11
31512	29,30,35,43	041670	11
31513	30	041740	11
31514	39	041882	11
31515	39	041883	11
31516	19	040646	11
31517	37,41,42	040892	11
31518	30,35,43	041008	11
31519	30,35,43	041401	11
31520	05,29,30	041494	11
31521	05,29,30	041495	11
31522	33	041498	11
31523	29,30,32,33, 41,43	041607	11
31524	09,35,36,38,39, 41,43	041613	11
31525	44	041629	11
31526	32	041632	11
31527	03	041635	11
31528	03	041658	11
31529	18,25	041838	12
31530	35,43	041848	12
31531	35,41	041855	12

MD - BOPI 12/2018

(111) Nr. înregistrării	(511) Clase	(210) Nr. depozit	(450) Nr. BOPI
1	2	3	4
31532	05	041885	12
31533	05	041886	12
31534	05	041887	12
31535	34	041890	12
31536	05	041892	12
31537	36,37	041915	12
31538	29,30,32,33, 35,43	040777	12
31539	29,30,31,33	040808	12
31540	03,08,11,35,44	041054	12
31541	09,35,37,38,41	038034	12
31542	29,30	038986	12
31543	34	039006	12
31544	29,30,35	039849	11
31545	31	040156	11
31546	39	041516	11
31547	09,35	041804	12
31548	35,38	041805	12
31549	33	039089	12
31550	29,35	040325	11
31551	31	040152	11
31552	09,41	041967	11
31553	03,08,11,16,35, 39,41	041664	12
31554	45	041281	12
31555	29,30,32	041924	12
31556	35,41	041003	12
31557	16,35	040687	12
31558	10,25	041427	12
31559	10,25	041451	12
31560	01,05	041661	12
31561	44	041436	12
31562	06,37	041481	11
31563	03	041814	12
31564	03	041815	12
31565	03	041816	12
31566	03	041817	12
31567	11,17,35	041840	12
31568	36	041911	12
31569	43	041928	12

(111) Nr. înregistrării	(511) Clase	(210) Nr. depozit	(450) Nr. BOPI
1	2	3	4
31570	35,41	041929	12
31571	09	040953	12
31572	29,30,35,43	041713	12
31573	12	041641	12
31574	20	041157	12
31575	03	041744	12
31576	14,35,36	041547	12
31577	01	041856	12
31578	28,35	041879	12
31579	35	038736	12
31580	12	041420	12
31581	12	041421	12
31582	01,16	041595	12
31583	33	041396	12
31584	33	041667	12
31585	05	041877	12
31586	28	041322	12
31587	30	041610	12
31588	33	041738	12
31589	33	041739	12
31590	43	041762	12
31591	35,43	041861	12
31592	03	041812	12
31593	03	041813	12
31594	29	040784	12
31595	02	041207	12
31596	36	042009	12
31597	29,30,43	041701	12
31598	30,32,34,35	041733	12
31599	43	041449	12
31601	03,09,25,35	041071	12
31602	16,25,29,30,31, 32,33,35,39,41	041581	12
31603	32	041327	12
31604	34	041391	12
31605	34	041662	12
31606	34	041692	12
31608	07,08,11,12	041683	11
31644	08	041900	12

**Lista certificatelor de înregistrare a mărcilor,
aranjate în ordinea claselor conform CIPS,
publicate în BOPI nr. 7-12/2018**

(511) Clase	(111) Nr. înregistrării	(210) Nr. depozit	(450) Nr. BOPI	(511) Clase	(111) Nr. înregistrării	(210) Nr. depozit	(450) Nr. BOPI
1	2	3	4	1	2	3	4
01	31044	040913	7	03	31318	041464	10
01	31051	040504	7	03	31319	041466	10
01	31068	041172	7	03	31320	041467	10
01	31092	041085	8	03	31321	041468	10
01	31115	041186	7	03	31322	041469	10
01	31116	041187	7	03	31323	041470	10
01	31141	040074	9	03	31324	041471	10
01	31144	040887	9	03	31325	041474	10
01	31169	040483	9	03	31326	041479	10
01	31205	040458	9	03	31327	041480	10
01	31266	041445	9	03	31328	041482	10
01	31289	041096	10	03	31329	041483	10
01	31378	040426	11	03	31332	041487	10
01	31379	040681	11	03	31333	041488	10
01	31398	041598	11	03	31334	041490	10
01	31414	041709	11	03	31336	041009	10
01	31446	041120	11	03	31337	041422	10
01	31453	041715	11	03	31339	040955	10
01	31457	039725	10	03	31344	041489	10
01	31560	041661	12	03	31361	041253	10
01	31577	041856	12	03	31362	041254	10
01	31582	041595	12	03	31371	040728	11
02	31044	040913	7	03	31375	040181	9
02	31141	040074	9	03	31390	041394	11
02	31289	041096	10	03	31392	041138	11
02	31437	041352	11	03	31399	041599	11
02	31446	041120	11	03	31408	041529	11
02	31457	039725	10	03	31410	041700	11
02	31480	041342	10	03	31422	041732	11
02	31595	041207	12	03	31426	041775	11
03	30997	041060	7	03	31449	040964	11
03	30998	041181	7	03	31457	039725	10
03	30999	041182	7	03	31527	041635	11
03	31013	040829	7	03	31528	041658	11
03	31048	039967	7	03	31540	041054	12
03	31056	040876	7	03	31553	041664	12
03	31079	041382	7	03	31563	041814	12
03	31092	041085	8	03	31564	041815	12
03	31098	041378	8	03	31565	041816	12
03	31142	040106	9	03	31566	041817	12
03	31214	041155	9	03	31575	041744	12
03	31215	041156	9	03	31592	041812	12
03	31235	040999	9	03	31593	041813	12
03	31249	040770	9	03	31601	041071	12
03	31256	039652	9	04	31004	041099	7
03	31285	039951	10	04	31064	041326	7

MD - BOPI 12/2018

(511) Clase	(111) Nr. înregistrării	(210) Nr. depozit	(450) Nr. BOPI	(511) Clase	(111) Nr. înregistrării	(210) Nr. depozit	(450) Nr. BOPI
1	2	3	4	1	2	3	4
04	31141	040074	9	05	31416	041722	11
04	31251	041059	9	05	31417	041723	11
04	31407	041519	11	05	31418	041724	11
04	31444	040601	11	05	31419	041725	11
04	31457	039725	10	05	31420	041726	11
05	30994	041176	7	05	31421	041727	11
05	30996	040886	7	05	31422	041732	11
05	30997	041060	7	05	31433	041368	11
05	31009	041035	7	05	31440	041728	11
05	31084	040550	7	05	31441	041729	11
05	31100	041411	8	05	31452	041707	11
05	31104	041413	8	05	31453	041715	11
05	31105	041414	8	05	31454	041717	11
05	31106	041415	8	05	31455	041718	11
05	31107	041423	8	05	31456	041719	11
05	31108	041447	7	05	31457	039725	10
05	31109	041448	7	05	31458	041510	11
05	31117	041428	7	05	31459	041511	11
05	31133	041425	9	05	31462	041583	11
05	31142	040106	9	05	31470	041711	11
05	31152	041078	9	05	31520	041494	11
05	31155	040105	9	05	31521	041495	11
05	31158	040908	9	05	31532	041885	12
05	31169	040483	9	05	31533	041886	12
05	31170	040288	11	05	31534	041887	12
05	31171	041271	9	05	31536	041892	12
05	31173	041297	9	05	31560	041661	12
05	31196	041399	9	05	31585	041877	12
05	31197	041375	9	06	30980	040581	7
05	31206	041168	9	06	31044	040913	7
05	31233	041574	9	06	31126	040335	8
05	31266	041445	9	06	31141	040074	9
05	31268	041608	9	06	31149	040879	9
05	31281	041557	10	06	31182	041457	9
05	31287	041569	10	06	31318	041464	10
05	31289	041096	10	06	31356	041684	10
05	31331	041485	10	06	31367	041353	10
05	31332	041487	10	06	31409	041602	11
05	31334	041490	10	06	31457	039725	10
05	31342	041389	10	06	31562	041481	11
05	31350	041620	10	07	30980	040581	7
05	31351	041621	10	07	31070	041129	7
05	31352	041622	10	07	31071	041163	7
05	31359	041184	10	07	31085	040857	7
05	31360	041185	10	07	31086	040858	7
05	31361	041253	10	07	31089	041011	8
05	31362	041254	10	07	31141	040074	9
05	31368	041584	10	07	31204	041042	9
05	31371	040728	11	07	31253	040882	9
05	31375	040181	9	07	31288	041013	10
05	31399	041599	11	07	31335	041128	10
05	31413	041708	11	07	31356	041684	10
05	31414	041709	11	07	31444	040601	11
05	31415	041710	11	07	31457	039725	10

(511) Clase	(111) Nr. înregistrării	(210) Nr. depozit	(450) Nr. BOPI	(511) Clase	(111) Nr. înregistrării	(210) Nr. depozit	(450) Nr. BOPI
1	2	3	4	1	2	3	4
07	31503	041850	11	10	31084	040550	7
07	31608	041683	11	10	31249	040770	9
08	30980	040581	7	10	31319	041466	10
08	31141	040074	9	10	31342	041389	10
08	31252	040535	9	10	31375	040181	9
08	31323	041470	10	10	31457	039725	10
08	31324	041471	10	10	31471	041777	11
08	31356	041684	10	10	31558	041427	12
08	31375	040181	9	10	31559	041451	12
08	31457	039725	10	11	30980	040581	7
08	31468	039284	11	11	30981	040582	7
08	31540	041054	12	11	31014	040438	7
08	31553	041664	12	11	31030	041272	7
08	31608	041683	11	11	31065	041339	7
08	31644	041900	12	11	31085	040857	7
09	30980	040581	7	11	31089	041011	8
09	31017	040697	7	11	31113	041188	7
09	31018	041165	7	11	31141	040074	9
09	31019	041173	7	11	31149	040879	9
09	31030	041272	7	11	31201	040459	9
09	31046	041175	7	11	31205	040458	9
09	31057	041056	7	11	31209	041592	9
09	31069	040884	7	11	31234	041604	9
09	31085	040857	7	11	31288	041013	10
09	31087	040732	8	11	31289	041096	10
09	31099	041406	8	11	31339	040955	10
09	31151	041055	9	11	31356	041684	10
09	31175	041364	9	11	31375	040181	9
09	31182	041457	9	11	31457	039725	10
09	31183	041506	9	11	31503	041850	11
09	31184	041507	9	11	31540	041054	12
09	31209	041592	9	11	31553	041664	12
09	31245	041444	9	11	31567	041840	12
09	31252	040535	9	11	31608	041683	11
09	31267	041496	9	12	30980	040581	7
09	31334	041490	10	12	31027	040452	7
09	31339	040955	10	12	31124	040555	8
09	31353	041634	10	12	31166	041509	9
09	31366	041334	10	12	31253	040882	9
09	31375	040181	9	12	31255	041393	9
09	31380	041431	11	12	31356	041684	10
09	31381	041432	11	12	31375	040181	9
09	31382	041433	11	12	31424	041771	11
09	31394	041304	11	12	31457	039725	10
09	31408	041529	11	12	31461	041324	11
09	31447	040701	11	12	31511	040179	11
09	31457	039725	10	12	31573	041641	12
09	31509	041859	11	12	31580	041420	12
09	31524	041613	11	12	31581	041421	12
09	31541	038034	12	12	31608	041683	11
09	31547	041804	12	13	31457	039725	10
09	31552	041967	11	14	30995	041112	7
09	31571	040953	12	14	31165	041463	9
09	31601	041071	12	14	31334	041490	10

MD - BOPI 12/2018

(511) Clase	(111) Nr. înregistrării	(210) Nr. depozit	(450) Nr. BOPI	(511) Clase	(111) Nr. înregistrării	(210) Nr. depozit	(450) Nr. BOPI
1	2	3	4	1	2	3	4
14	31375	040181	9	18	31111	041142	7
14	31408	041529	11	18	31187	041167	9
14	31445	040620	11	18	31334	041490	10
14	31457	039725	10	18	31339	040955	10
14	31484	040992	11	18	31375	040181	9
14	31576	041547	12	18	31408	041529	11
15	31017	040697	7	18	31450	041290	11
15	31447	040701	11	18	31457	039725	10
15	31457	039725	10	18	31490	041551	11
16	30976	040904	7	18	31529	041838	12
16	30978	040039	7	19	31042	039872	7
16	30979	040040	7	19	31043	039873	7
16	30980	040581	7	19	31044	040913	7
16	30990	041154	7	19	31051	040504	7
16	31000	041093	7	19	31141	040074	9
16	31044	040913	7	19	31218	040505	9
16	31142	040106	9	19	31289	041096	10
16	31182	041457	9	19	31367	041353	10
16	31192	041047	9	19	31409	041602	11
16	31217	041462	9	19	31446	041120	11
16	31276	041348	9	19	31457	039725	10
16	31289	041096	10	19	31499	041841	11
16	31313	040800	10	19	31500	041842	11
16	31318	041464	10	19	31516	040646	11
16	31319	041466	10	20	30980	040581	7
16	31320	041467	10	20	31015	040991	7
16	31334	041490	10	20	31016	040949	7
16	31339	040955	10	20	31113	041188	7
16	31357	040562	11	20	31141	040074	9
16	31375	040181	9	20	31334	041490	10
16	31393	041294	11	20	31338	040814	10
16	31398	041598	11	20	31375	040181	9
16	31408	041529	11	20	31389	041336	11
16	31432	041362	11	20	31408	041529	11
16	31436	040551	11	20	31409	041602	11
16	31438	041370	11	20	31457	039725	10
16	31457	039725	10	20	31492	041753	11
16	31495	041092	11	20	31500	041842	11
16	31553	041664	12	20	31511	040179	11
16	31557	040687	12	20	31574	041157	12
16	31582	041595	12	21	30980	040581	7
16	31602	041581	12	21	31141	040074	9
17	30980	040581	7	21	31262	040251	9
17	31042	039872	7	21	31289	041096	10
17	31043	039873	7	21	31318	041464	10
17	31044	040913	7	21	31319	041466	10
17	31126	040335	8	21	31320	041467	10
17	31141	040074	9	21	31321	041468	10
17	31250	040948	9	21	31322	041469	10
17	31289	041096	10	21	31323	041470	10
17	31356	041684	10	21	31326	041479	10
17	31457	039725	10	21	31334	041490	10
17	31567	041840	12	21	31339	040955	10
18	30995	041112	7	21	31344	041489	10

(511) Clase	(111) Nr. înregistrării	(210) Nr. depozit	(450) Nr. BOPI	(511) Clase	(111) Nr. înregistrării	(210) Nr. depozit	(450) Nr. BOPI
1	2	3	4	1	2	3	4
21	31375	040181	9	25	31226	041206	9
21	31408	041529	11	25	31280	041542	10
21	31457	039725	10	25	31314	041320	10
21	31463	041523	11	25	31330	041484	10
21	31464	041524	11	25	31334	041490	10
21	31465	041525	11	25	31338	040814	10
21	31466	041526	11	25	31339	040955	10
21	31468	039284	11	25	31375	040181	9
21	31503	041850	11	25	31404	041563	11
22	30980	040581	7	25	31408	041529	11
22	31044	040913	7	25	31428	041316	11
22	31141	040074	9	25	31450	041290	11
22	31338	040814	10	25	31451	041690	11
22	31457	039725	10	25	31451	041690	11
23	31401	041313	10	25	31457	039725	10
23	31457	039725	10	25	31490	041551	11
24	30993	041170	7	25	31529	041838	12
24	31065	041339	7	25	31558	041427	12
24	31078	041380	7	25	31559	041451	12
24	31228	041530	9	25	31601	041071	12
24	31229	041531	9	25	31602	041581	12
24	31230	041532	9	26	30995	041112	7
24	31232	041546	9	26	31375	040181	9
24	31280	041542	10	26	31457	039725	10
24	31375	040181	9	26	31490	041551	11
24	31401	041313	10	27	31044	040913	7
24	31457	039725	10	27	31111	041142	7
24	31468	039284	11	27	31401	041313	10
24	31471	041777	11	27	31457	039725	10
24	31490	041551	11	27	31468	039284	11
25	30986	041131	7	28	30986	041131	7
25	30995	041112	7	28	31053	039684	7
25	31003	041072	7	28	31078	041380	7
25	31020	041257	7	28	31090	041032	8
25	31021	041258	7	28	31123	041288	8
25	31022	041259	7	28	31129	041117	8
25	31023	041247	7	28	31289	041096	10
25	31024	041248	7	28	31289	041096	10
25	31078	041380	7	28	31334	041490	10
25	31111	041142	7	28	31338	040814	10
25	31129	041117	8	28	31339	040955	10
25	31145	041252	9	28	31364	041321	10
25	31146	041255	9	28	31365	041330	10
25	31147	041246	9	28	31375	040181	9
25	31148	041249	9	28	31395	041305	11
25	31187	041167	9	28	31396	041331	11
25	31213	040470	8	28	31396	041331	11
25	31216	041312	9	28	31397	041332	11
25	31220	041198	9	28	31397	041332	11
25	31221	041199	9	28	31400	040382	11
25	31222	041200	9	28	31408	041529	11
25	31223	041201	9	28	31457	039725	10
25	31224	041202	9	28	31578	041879	12
25	31225	041203	9	28	31586	041322	12
				29	30978	040039	7
				29	30979	040040	7
				29	30982	040989	7
				29	31035	040712	7

(511) Clase	(111) Nr. înregistrării	(210) Nr. depozit	(450) Nr. BOPI	(511) Clase	(111) Nr. înregistrării	(210) Nr. depozit	(450) Nr. BOPI
1	2	3	4	1	2	3	4
29	31064	041326	7	30	31102	041266	8
29	31101	041265	8	30	31103	041267	8
29	31102	041266	8	30	31107	041423	8
29	31103	041267	8	30	31112	041146	7
29	31153	039109	8	30	31114	041264	7
29	31159	041090	9	30	31118	040349	7
29	31161	041268	9	30	31121	041180	8
29	31176	041371	9	30	31122	041287	8
29	31177	041372	9	30	31123	041288	8
29	31186	041553	9	30	31133	041425	9
29	31200	040919	9	30	31138	041066	9
29	31265	041029	9	30	31156	040823	9
29	31285	039951	10	30	31157	040824	9
29	31355	041668	10	30	31161	041268	9
29	31371	040728	11	30	31174	041299	9
29	31375	040181	9	30	31176	041371	9
29	31377	038276	11	30	31177	041372	9
29	31391	040899	11	30	31179	041440	9
29	31429	040900	11	30	31180	041452	9
29	31430	040902	11	30	31181	041453	9
29	31431	040903	11	30	31200	040919	9
29	31457	039725	10	30	31205	040458	9
29	31460	041541	11	30	31236	041349	9
29	31487	040737	11	30	31265	041029	9
29	31494	041914	11	30	31285	039951	10
29	31496	040730	12	30	31341	041171	10
29	31512	041670	11	30	31346	041572	10
29	31520	041494	11	30	31348	041616	10
29	31521	041495	11	30	31349	041619	10
29	31523	041607	11	30	31358	039798	10
29	31538	040777	12	30	31371	040728	11
29	31539	040808	12	30	31373	040744	12
29	31542	038986	12	30	31374	040827	11
29	31544	039849	11	30	31375	040181	9
29	31550	040325	11	30	31377	038276	11
29	31555	041924	12	30	31405	041593	11
29	31572	041713	12	30	31407	041519	11
29	31594	040784	12	30	31408	041529	11
29	31597	041701	12	30	31434	041585	11
29	31602	041581	12	30	31435	039938	11
30	30978	040039	7	30	31448	040826	11
30	30979	040040	7	30	31457	039725	10
30	30982	040989	7	30	31460	041541	11
30	31006	040445	7	30	31474	041820	11
30	31010	041122	7	30	31475	041830	11
30	31033	041023	7	30	31496	040730	12
30	31035	040712	7	30	31498	041828	11
30	31052	040751	7	30	31512	041670	11
30	31061	041286	7	30	31513	041740	11
30	31064	041326	7	30	31518	041008	11
30	31076	041373	7	30	31519	041401	11
30	31077	041377	7	30	31520	041494	11
30	31087	040732	8	30	31521	041495	11
30	31101	041265	8	30	31523	041607	11

(511) Clase	(111) Nr. înregistrării	(210) Nr. depozit	(450) Nr. BOPI	(511) Clase	(111) Nr. înregistrării	(210) Nr. depozit	(450) Nr. BOPI
1	2	3	4	1	2	3	4
30	31538	040777	12	32	31460	041541	11
30	31539	040808	12	32	31472	041782	11
30	31542	038986	12	32	31473	041783	11
30	31544	039849	11	32	31475	041830	11
30	31555	041924	12	32	31496	040730	12
30	31572	041713	12	32	31523	041607	11
30	31587	041610	12	32	31526	041632	11
30	31597	041701	12	32	31538	040777	12
30	31598	041733	12	32	31555	041924	12
30	31602	041581	12	32	31598	041733	12
31	30978	040039	7	32	31602	041581	12
31	30979	040040	7	32	31603	041327	12
31	31064	041326	7	33	30978	040039	7
31	31101	041265	8	33	30979	040040	7
31	31102	041266	8	33	30983	041103	7
31	31103	041267	8	33	30984	041104	7
31	31125	041095	8	33	30985	041102	7
31	31161	041268	9	33	30987	041144	7
31	31264	041575	9	33	30988	041145	7
31	31341	041171	10	33	30992	041164	7
31	31361	041253	10	33	31035	040712	7
31	31362	041254	10	33	31038	040608	7
31	31371	040728	11	33	31039	039322	7
31	31372	040733	11	33	31045	038130	7
31	31457	039725	10	33	31048	039967	7
31	31496	040730	12	33	31050	040213	8
31	31539	040808	12	33	31075	041358	7
31	31545	040156	11	33	31087	040732	8
31	31551	040152	11	33	31110	041456	8
31	31602	041581	12	33	31127	041019	8
32	30978	040039	7	33	31128	041087	8
32	30979	040040	7	33	31130	041088	8
32	31010	041122	7	33	31163	041441	9
32	31035	040712	7	33	31164	041450	9
32	31075	041358	7	33	31167	033972	9
32	31087	040732	8	33	31168	039031	11
32	31129	041117	8	33	31193	041108	9
32	31167	033972	9	33	31203	041538	8
32	31188	041194	9	33	31207	041260	9
32	31189	041139	9	33	31208	041263	9
32	31190	041140	9	33	31231	041535	9
32	31193	041108	9	33	31240	041135	9
32	31202	034782	9	33	31241	041136	9
32	31242	041343	9	33	31247	041455	9
32	31270	040786	9	33	31269	041539	9
32	31285	039951	10	33	31271	040566	10
32	31355	041668	10	33	31277	041335	9
32	31371	040728	11	33	31278	041337	9
32	31373	040744	12	33	31279	041338	10
32	31377	038276	11	33	31340	041169	10
32	31408	041529	11	33	31363	041314	10
32	31427	041825	11	33	31372	040733	11
32	31451	041690	11	33	31377	038276	11
32	31457	039725	10	33	31411	041702	11

MD - BOPI 12/2018

(511) Clase	(111) Nr. înregistrării	(210) Nr. depozit	(450) Nr. BOPI	(511) Clase	(111) Nr. înregistrării	(210) Nr. depozit	(450) Nr. BOPI
1	2	3	4	1	2	3	4
33	31412	041703	11	34	31261	041220	9
33	31423	041736	11	34	31286	041269	10
33	31425	041774	10	34	31290	041211	10
33	31451	041690	11	34	31291	041212	10
33	31457	039725	10	34	31292	041213	10
33	31463	041523	11	34	31293	041214	10
33	31464	041524	11	34	31294	041215	10
33	31465	041525	11	34	31295	041216	10
33	31466	041526	11	34	31296	041217	10
33	31472	041782	11	34	31297	041226	10
33	31476	041666	12	34	31298	041227	10
33	31489	041527	11	34	31299	041228	10
33	31496	040730	12	34	31300	041229	10
33	31522	041498	11	34	31301	041230	10
33	31523	041607	11	34	31302	041231	10
33	31538	040777	12	34	31303	041232	10
33	31539	040808	12	34	31304	041233	10
33	31549	039089	12	34	31305	041234	10
33	31583	041396	12	34	31306	041235	10
33	31584	041667	12	34	31307	041236	10
33	31588	041738	12	34	31308	041237	10
33	31589	041739	12	34	31309	041238	10
33	31602	041581	12	34	31310	041239	10
34	30721	040145	12	34	31311	041240	10
34	30840	040614	12	34	31312	041241	10
34	31007	037919	7	34	31345	041567	10
34	31011	041118	7	34	31457	039725	10
34	31012	041119	7	34	31478	041821	11
34	31034	037920	7	34	31479	041822	11
34	31040	040677	7	34	31481	041642	11
34	31041	040678	7	34	31482	041676	11
34	31059	040134	7	34	31483	041501	11
34	31060	038174	7	34	31485	041675	11
34	31062	041296	7	34	31535	041890	12
34	31072	037793	7	34	31543	039006	12
34	31074	041262	7	34	31598	041733	12
34	31088	040997	8	34	31604	041391	12
34	31093	041197	8	34	31605	041662	12
34	31094	041204	8	34	31606	041692	12
34	31095	041205	8	35	30976	040904	7
34	31096	041261	8	35	30977	039309	7
34	31119	039470	8	35	30978	040039	7
34	31178	041376	9	35	30979	040040	7
34	31191	040797	9	35	30980	040581	7
34	31194	041148	9	35	30981	040582	7
34	31195	041149	9	35	30986	041131	7
34	31238	040967	9	35	30987	041144	7
34	31239	040966	9	35	30988	041145	7
34	31243	041573	9	35	30989	041153	7
34	31244	041577	9	35	30991	041158	7
34	31248	040439	9	35	30993	041170	7
34	31258	041210	9	35	31002	040565	7
34	31259	041218	9	35	31003	041072	7
34	31260	041219	9	35	31004	041099	7

(511) Clase	(111) Nr. înregistrării	(210) Nr. depozit	(450) Nr. BOPI	(511) Clase	(111) Nr. înregistrării	(210) Nr. depozit	(450) Nr. BOPI
1	2	3	4	1	2	3	4
35	31006	040445	7	35	31210	041388	8
35	31010	041122	7	35	31211	041500	9
35	31015	040991	7	35	31231	041535	9
35	31016	040949	7	35	31233	041574	9
35	31025	037497	7	35	31237	041178	11
35	31031	041283	7	35	31242	041343	9
35	31033	041023	7	35	31246	041476	9
35	31037	040541	7	35	31248	040439	9
35	31039	039322	7	35	31249	040770	9
35	31044	040913	7	35	31254	040912	9
35	31052	040751	7	35	31263	041443	9
35	31054	040847	7	35	31264	041575	9
35	31055	040848	7	35	31268	041608	9
35	31058	041177	7	35	31269	041539	9
35	31064	041326	7	35	31270	040786	9
35	31065	041339	7	35	31272	041251	9
35	31066	041351	7	35	31273	041291	9
35	31067	041354	7	35	31274	038033	9
35	31068	041172	7	35	31276	041348	9
35	31073	041190	7	35	31280	041542	10
35	31078	041380	7	35	31283	041435	10
35	31079	041382	7	35	31285	039951	10
35	31089	041011	8	35	31288	041013	10
35	31090	041032	8	35	31289	041096	10
35	31091	041033	8	35	31313	040800	10
35	31098	041378	8	35	31314	041320	10
35	31099	041406	8	35	31315	041408	10
35	31113	041188	7	35	31354	041652	10
35	31120	041160	8	35	31355	041668	10
35	31125	041095	8	35	31363	041314	10
35	31128	041087	8	35	31367	041353	10
35	31130	041088	8	35	31370	040668	11
35	31132	041365	9	35	31378	040426	11
35	31135	040322	9	35	31380	041431	11
35	31136	039827	9	35	31381	041432	11
35	31137	039995	9	35	31382	041433	11
35	31140	040804	9	35	31384	041673	11
35	31143	040201	9	35	31385	041680	11
35	31150	041183	9	35	31386	041681	11
35	31155	040105	9	35	31388	041328	11
35	31159	041090	9	35	31392	041138	11
35	31160	041143	9	35	31400	040382	11
35	31166	041509	9	35	31401	041313	10
35	31172	041292	9	35	31402	041367	11
35	31179	041440	9	35	31404	041563	11
35	31182	041457	9	35	31405	041593	11
35	31185	041517	9	35	31409	041602	11
35	31187	041167	9	35	31428	041316	11
35	31192	041047	9	35	31434	041585	11
35	31198	041550	9	35	31436	040551	11
35	31199	040521	9	35	31438	041370	11
35	31202	034782	9	35	31439	041554	11
35	31203	041538	8	35	31442	041768	11
35	31209	041592	9	35	31445	040620	11

MD - BOPI 12/2018

(511) Clase	(111) Nr. înregistrării	(210) Nr. depozit	(450) Nr. BOPI	(511) Clase	(111) Nr. înregistrării	(210) Nr. depozit	(450) Nr. BOPI
1	2	3	4	1	2	3	4
35	31449	040964	11	35	31602	041581	12
35	31457	039725	10	36	31067	041354	7
35	31463	041523	11	36	31080	041386	7
35	31464	041524	11	36	31082	041390	7
35	31465	041525	11	36	31083	041417	7
35	31466	041526	11	36	31091	041033	8
35	31467	041594	11	36	31162	041395	9
35	31468	039284	11	36	31182	041457	9
35	31475	041830	11	36	31212	041606	9
35	31484	040992	11	36	31219	040965	9
35	31487	040737	11	36	31227	041384	9
35	31488	041277	11	36	31284	038024	10
35	31490	041551	11	36	31380	041431	11
35	31491	041659	11	36	31381	041432	11
35	31492	041753	11	36	31382	041433	11
35	31493	041772	11	36	31439	041554	11
35	31495	041092	11	36	31457	039725	10
35	31497	041712	11	36	31484	040992	11
35	31499	041841	11	36	31493	041772	11
35	31500	041842	11	36	31506	041854	11
35	31501	041847	11	36	31524	041613	11
35	31502	041849	11	36	31537	041915	12
35	31504	041852	11	36	31568	041911	12
35	31505	041853	11	36	31576	041547	12
35	31506	041854	11	36	31596	042009	12
35	31507	041857	11	37	30977	039309	7
35	31508	041858	11	37	31004	041099	7
35	31510	041863	11	37	31030	041272	7
35	31511	040179	11	37	31042	039872	7
35	31512	041670	11	37	31043	039873	7
35	31518	041008	11	37	31044	040913	7
35	31519	041401	11	37	31058	041177	7
35	31524	041613	11	37	31082	041390	7
35	31530	041848	12	37	31089	041011	8
35	31531	041855	12	37	31126	040335	8
35	31538	040777	12	37	31132	041365	9
35	31540	041054	12	37	31135	040322	9
35	31541	038034	12	37	31144	040887	9
35	31544	039849	11	37	31149	040879	9
35	31547	041804	12	37	31160	041143	9
35	31548	041805	12	37	31172	041292	9
35	31550	040325	11	37	31199	040521	9
35	31553	041664	12	37	31219	040965	9
35	31556	041003	12	37	31251	041059	9
35	31557	040687	12	37	31288	041013	10
35	31567	041840	12	37	31402	041367	11
35	31570	041929	12	37	31409	041602	11
35	31572	041713	12	37	31437	041352	11
35	31576	041547	12	37	31457	039725	10
35	31578	041879	12	37	31503	041850	11
35	31579	038736	12	37	31510	041863	11
35	31591	041861	12	37	31517	040892	11
35	31598	041733	12	37	31537	041915	12
35	31601	041071	12	37	31541	038034	12

(511) Clase	(111) Nr. înregistrării	(210) Nr. depozit	(450) Nr. BOPI
1	2	3	4
37	31562	041481	11
38	31008	040950	7
38	31031	041283	7
38	31073	041190	7
38	31137	039995	9
38	31150	041183	9
38	31175	041364	9
38	31183	041506	9
38	31184	041507	9
38	31237	041178	11
38	31272	041251	9
38	31273	041291	9
38	31274	038033	9
38	31276	041348	9
38	31313	040800	10
38	31315	041408	10
38	31380	041431	11
38	31381	041432	11
38	31382	041433	11
38	31436	040551	11
38	31457	039725	10
38	31509	041859	11
38	31524	041613	11
38	31541	038034	12
38	31548	041805	12
39	30977	039309	7
39	30980	040581	7
39	31004	041099	7
39	31044	040913	7
39	31047	041162	7
39	31049	040043	7
39	31063	041307	7
39	31085	040857	7
39	31086	040858	7
39	31125	041095	8
39	31135	040322	9
39	31170	040288	11
39	31179	041440	9
39	31199	040521	9
39	31246	041476	9
39	31251	041059	9
39	31275	038385	9
39	31341	041171	10
39	31377	038276	11
39	31388	041328	11
39	31400	040382	11
39	31457	039725	10
39	31467	041594	11
39	31491	041659	11
39	31514	041882	11
39	31515	041883	11
39	31524	041613	11
39	31546	041516	11
39	31553	041664	12

(511) Clase	(111) Nr. înregistrării	(210) Nr. depozit	(450) Nr. BOPI
1	2	3	4
39	31602	041581	12
40	31219	040965	9
40	31457	039725	10
40	31490	041551	11
41	30976	040904	7
41	30977	039309	7
41	30991	041158	7
41	31002	040565	7
41	31029	041124	7
41	31031	041283	7
41	31032	041293	7
41	31036	040177	7
41	31054	040847	7
41	31066	041351	7
41	31067	041354	7
41	31073	041190	7
41	31090	041032	8
41	31129	041117	8
41	31137	039995	9
41	31139	040801	9
41	31143	040201	9
41	31150	041183	9
41	31151	041055	9
41	31154	041068	9
41	31175	041364	9
41	31211	041500	9
41	31217	041462	9
41	31219	040965	9
41	31263	041443	9
41	31264	041575	9
41	31272	041251	9
41	31273	041291	9
41	31274	038033	9
41	31276	041348	9
41	31289	041096	10
41	31315	041408	10
41	31316	041536	10
41	31317	041426	10
41	31347	041576	10
41	31353	041634	10
41	31357	040562	11
41	31367	041353	10
41	31375	040181	9
41	31376	040456	11
41	31377	038276	11
41	31383	040996	11
41	31384	041673	11
41	31385	041680	11
41	31386	041681	11
41	31400	040382	11
41	31406	041656	11
41	31408	041529	11
41	31436	040551	11
41	31438	041370	11
41	31451	041690	11
41	31457	039725	10
41	31469	041614	11
41	31493	041772	11

(511) Clase	(111) Nr. înregistrării	(210) Nr. depozit	(450) Nr. BOPI	(511) Clase	(111) Nr. înregistrării	(210) Nr. depozit	(450) Nr. BOPI
1	2	3	4	1	2	3	4
41	31497	041712	11	43	31400	040382	11
41	31517	040892	11	43	31403	041369	11
41	31523	041607	11	43	31405	041593	11
41	31524	041613	11	43	31408	041529	11
41	31531	041855	12	43	31434	041585	11
41	31541	038034	12	43	31442	041768	11
41	31552	041967	11	43	31457	039725	10
41	31553	041664	12	43	31502	041849	11
41	31556	041003	12	43	31504	041852	11
41	31570	041929	12	43	31505	041853	11
41	31602	041581	12	43	31512	041670	11
42	31018	041165	7	43	31518	041008	11
42	31019	041173	7	43	31519	041401	11
42	31037	040541	7	43	31523	041607	11
42	31044	040913	7	43	31524	041613	11
42	31087	040732	8	43	31530	041848	12
42	31097	041356	8	43	31538	040777	12
42	31151	041055	9	43	31569	041928	12
42	31182	041457	9	43	31572	041713	12
42	31183	041506	9	43	31590	041762	12
42	31184	041507	9	43	31591	041861	12
42	31211	041500	9	43	31597	041701	12
42	31219	040965	9	43	31599	041449	12
42	31237	041178	11	44	30989	041153	7
42	31263	041443	9	44	30991	041158	7
42	31264	041575	9	44	31032	041293	7
42	31347	041576	10	44	31084	040550	7
42	31380	041431	11	44	31131	041311	9
42	31381	041432	11	44	31134	040951	9
42	31382	041433	11	44	31139	040801	9
42	31395	041305	11	44	31140	040804	9
42	31408	041529	11	44	31185	041517	9
42	31438	041370	11	44	31217	041462	9
42	31457	039725	10	44	31246	041476	9
42	31497	041712	11	44	31249	040770	9
42	31509	041859	11	44	31317	041426	10
42	31517	040892	11	44	31343	041407	10
43	30977	039309	7	44	31393	041294	11
43	31010	041122	7	44	31432	041362	11
43	31028	037994	7	44	31443	041779	11
43	31032	041293	7	44	31457	039725	10
43	31033	041023	7	44	31477	041134	11
43	31035	040712	7	44	31488	041277	11
43	31081	041387	7	44	31501	041847	11
43	31129	041117	8	44	31525	041629	11
43	31131	041311	9	44	31540	041054	12
43	31167	033972	9	44	31561	041436	12
43	31203	041538	8	45	31029	041124	7
43	31242	041343	9	45	31044	040913	7
43	31247	041455	9	45	31067	041354	7
43	31257	041130	9	45	31182	041457	9
43	31269	041539	9	45	31216	041312	9
43	31275	038385	9	45	31217	041462	9
43	31282	039853	10	45	31316	041536	10
43	31289	041096	10	45	31357	040562	11
43	31346	041572	10	45	31436	040551	11
43	31358	039798	10	45	31457	039725	10
43	31377	038276	11	45	31554	041281	12
43	31387	041274	11				

**FF4L Lista desenelor și modelelor industriale înregistrate
în Republica Moldova, aranjate în ordinea numerelor
de înregistrare, publicate în BOPI nr. 7-12/2018**

(11) Nr. înregistrare	(21) Nr. depozit	(22) Data depozit	(51) Clase	(28)(20) Nr. de desene și modele industriale (nr. desenului și modelului industrial)	(43) Nr. BOPI	(44) Nr. BOPI
1782	f 2017 0042	2017.08.25	19-08	11	11/2017	4/2018
1783	f 2015 0099	2015.11.21	21-01	2	11/2017	4/2018
1784	f 2017 0044	2017.09.13	06-01	2	11/2017	4/2018
1785	f 2017 0034	2017.07.03	26-04	39 (1, 2, 3, 4, 5, 6, 7, 8, 9, 10, 11, 12, 13, 14, 15, 16, 17, 18, 19, 20, 21, 22, 23, 24, 25, 26, 27, 28, 29, 30, 31, 32, 33, 34, 35, 36, 37, 38, 39)	12/2017	5/2018
1786	f 2017 0045	2017.10.05	19-08	1	12/2017	5/2018
1787	f 2015 0098	2015.11.21	12-08	2	11/2017	5/2018
1788	f 2017 0040	2017.07.26	25-01	2	12/2017	5/2018
1789	f 2017 0038	2017.07.14	02-02	19 (1, 2, 3, 4, 5, 6, 7, 8, 9, 10, 11, 12, 13, 14, 15, 16, 17, 19, 20)	10/2017	6/2018
1790	f 2017 0033	2017.06.21	09-01	1 (1)	9/2017	7/2018
1791	f 2017 0043	2017.08.25	07-02	1	1/2018	7/2018
1792	f 2017 0053	2017.11.29	19-08	1	2/2018	7/2018
1793	f 2017 0055	2017.12.15	19-08	1	1/2018	7/2018
1794	f 2016 0057	2016.11.02	11-05	4	7/2017	1/2018
1795	f 2017 0028	2017.06.14	25-03	55 (1, 2, 3, 4, 5, 6, 7, 8, 9, 10, 11, 12, 13, 14, 15, 16, 17, 20, 21, 22, 23, 24, 28, 30, 31, 32, 33, 34, 35, 36, 37, 38, 39, 40, 41, 42, 43, 44, 45, 46, 47, 48, 49, 50, 51, 52, 53, 54, 55, 56, 57, 58, 59, 60, 61)	10/2017	7/2018
1796	f 2017 0046	2017.10.10	32-00	3	12/2017	7/2018
1797	f 2017 0021	2017.05.16	28-03	6	1/2018	7/2018
1798	f 2017 0050	2017.11.10	09-02	1	3/2018	9/2018
1799	f 2018 0008	2018.01.30	11-05	2	3/2018	9/2018
1800	f 2018 0010	2018.02.15	09-01	1	3/2018	9/2018
1801	f 2018 0002	2018.01.11	32-00	2	2/2018	9/2018
1802	f 2018 0009	2018.02.09	09-01	1	3/2018	9/2018

FF4L Lista desenelor și modelelor industriale înregistrate în Republica Moldova, aranjate în ordinea claselor CIDMI, publicate în BOPI nr. 7-12/2018

(51) Clase	(11) Nr. certificatului	(21) Nr. Depozit	(22) Data depozit	(28)(20) Nr. De desene și modele industriale (nr. desenului și modelului industrial)	(43) Nr. BOPI	(44) Nr. BOPI
02-02	1789	f 2017 0038	2017.07.14	19 (1, 2, 3, 4, 5, 6, 7, 8, 9, 10, 11, 12, 13, 14, 15, 16, 17, 19, 20)	10/2017	6/2018
06-01	1784	f 2017 0044	2017.09.13	2	11/2017	4/2018
07-02	1791	f 2017 0043	2017.08.25	1	1/2018	7/2018
09-01	1790	f 2017 0033	2017.06.21	1 (1)	9/2017	7/2018
09-01	1800	f 2018 0010	2018.02.15	1	3/2018	9/2018
09-01	1802	f 2018 0009	2018.02.09	1	3/2018	9/2018
09-02	1798	f 2017 0050	2017.11.10	1	3/2018	9/2018
11-05	1794	f 2016 0057	2016.11.02	4	7/2017	1/2018
11-05	1799	f 2018 0008	2018.01.30	2	3/2018	9/2018
12-08	1787	f 2015 0098	2015.11.21	2	11/2017	5/2018
19-08	1782	f 2017 0042	2017.08.25	11	11/2017	4/2018
19-08	1786	f 2017 0045	2017.10.05	1	12/2017	5/2018
19-08	1792	f 2017 0053	2017.11.29	1	2/2018	7/2018
19-08	1793	f 2017 0055	2017.12.15	1	1/2018	7/2018
21-01	1783	f 2015 0099	2015.11.21	2	11/2017	4/2018
25-01	1788	f 2017 0040	2017.07.26	2	12/2017	5/2018
25-03	1795	f 2017 0028	2017.06.14	55 (1, 2, 3, 4, 5, 6, 7, 8, 9, 10, 11, 12, 13, 14, 15, 16, 17, 20, 21, 22, 23, 24, 28, 30, 31, 32, 33, 34, 35, 36, 37, 38, 39, 40, 41, 42, 43, 44, 45, 46, 47, 48, 49, 50, 51, 52, 53, 54, 55, 56, 57, 58, 59, 60, 61)	10/2017	7/2018
26-04	1785	f 2017 0034	2017.07.03	39 (1, 2, 3, 4, 5, 6, 7, 8, 9, 10, 11, 12, 13, 14, 15, 16, 17, 18, 19, 20, 21, 22, 23, 24, 25, 26, 27, 28, 29, 30, 31, 32, 33, 34, 35, 36, 37, 38, 39)	12/2017	5/2018
28-03	1797	f 2017 0021	2017.05.16	6	1/2018	7/2018
32-00	1796	f 2017 0046	2017.10.10	3	12/2017	7/2018
32-00	1801	f 2018 0002	2018.01.11	2	2/2018	9/2018

**FG4L Lista desenelor și modelelor industriale înregistrate
în Republica Moldova conform Aranjamentului de la Haga,
aranjate în ordinea numerelor de înregistrare internațională,
publicate în BOPI nr. 7-12/2018**

Nr. crt.	(11) Nr. înregistrării	(15) Data înregistrării	(51) Clase	(28) Nr. de desene și modele industriale	Nr. IDB	(44) Nr. BOPI
1	1	2	3	4	5	6
1	DM/096364	2017.05.24	20-03	1	46/2017	8
2	DM/096831	2017.05.29	06-04	2	47/2017	8
3	DM/096989	2017.07.24	10-07	1	03/2018	8
4	DM/097212	2017.07.31	19-06	1	04/2018	10
5	DM/097284	2017.08.02	23-01	2	04/2018	7
6	DM/097355	2017.08.09	32-00	4	05/2018	9
7	DM/097400	2017.06.22	25-02	5	34/2017	8
8	DM/097501	2017.07.28	10-02, 07	5	04/2018	9
9	DM/097515	2017.08.16	07-04	2	06/2018	10
10	DM/097537	2017.08.29	10-07	9	08/2018	8
11	DM/097714	2017.08.27	24-01	1	39/2017	8
12	DM/097817	2017.08.22	08-03	3	07/2018	10
13	DM/097867	2017.09.26	07-02	4	40/2017	7
14	DM/097878	2017.10.02	10-07	1	13/2018	8
15	DM/098110	2017.10.12	07-01	1	43/2017	8
16	DM/098168	2017.10.17	10-02, 07	4	15/2018	9
17	DM/098191	2017.08.04	13-99	1	44/2017	7
18	DM/098195	2017.10.18	10-07	2	15/2018	9
19	DM/098226	2017.05.04	12-16	4	44/2017	7
20	DM/098231	2017.10.13	10-02, 07	18	14/2018	9
21	DM/098250	2017.06.09	07-99	1	49/2017	7
22	DM/098287	2017.10.25	10-07	1	25/2018	12
23	DM/098434	2017.11.06	10-07	2	18/2018	9
24	DM/098532	2017.11.14	10-02	1	19/2018	12
25	DM/098534	2017.11.14	10-02	1	19/2018	12
26	DM/098535	2017.11.14	10-02	1	19/2018	12
27	DM/098578	2017.11.21	09-05	1	48/2017	7
28	DM/098582	2017.08.22	21-01	3	48/2017	7
29	DM/098583	2017.08.22	12-08, 16	3	48/2017	7
30	DM/098603	2017.09.08	25-02	19	48/2017	11
31	DM/098635	2017.11.23	12-08, 16	8	20/2018	10
32	DM/098677	2017.09.06	23-01	2	48/2017	7
33	DM/098686	2017.11.03	32-00	4	17/2018	9
34	DM/098814	2017.12.06	10-02	1	22/2018	11
35	DM/098816	2017.12.08	10-07	1	22/2018	11
36	DM/098865	2017.12.04	10-07	1	22/2018	11
37	DM/098974	2017.07.21	28-01	3	51/2017	8
38	DM/099038	2017.12.18	10-07	5	24/2018	11
39	DM/099091	2017.12.20	10-07	1	24/2018	11
40	DM/099109	2017.12.21	10-02	7	24/2018	11
41	DM/099118	2017.12.21	10-07	2	24/2018	11
42	DM/099238	2018.01.15	10-07	1	28/2018	12
43	DM/099270	2017.11.08	15-99	2	18/2018	10

1	2	3	4	5	6	7
44	DM/099313	2017.12.15	26-06	2	04/2018	10
45	DM/099386	2018.01.12	32-00	1	04/2018	9
46	DM/099388	2017.05.24	23-03	8	04/2018	11
47	DM/099441	2018.01.12	13-03	4	05/2018	9
48	DM/099446	2017.10.12	06-01	1	05/2018	10
49	DM/099471	2018.01.05	10-07	5	27/2018	12
50	DM/099579	2018.01.29	01-06	1	30/2018	12
51	DM/099828	2017.12.19	02-01	15	08/2018	12
52	DM/099846	2017.06.16	14-04	5	08/2018	9
53	DM/099868	2018.01.19	21-01	2	09/2018	10
54	DM/099870	2018.02.02	10-07	5	30/2018	12
55	DM/099875	2018.02.05	09-01	1	09/2018	9
56	DM/099894	2018.02.06	12-11	1	09/2018	10
57	DM/099902	2018.01.29	10-02	1	30/2018	12
58	DM/099903	2018.01.29	10-07	7	30/2018	12
59	DM/099908	2018.02.06	10-02, 07	4	31/2018	12
60	DM/099912	2018.02.08	10-07	5	31/2018	12
61	DM/099939	2017.09.11	23-02	4	09/2018	8
62	DM/099964	2018.02.14	19-06	1	09/2018	10
63	DM/099999	2018.02.06	11-01	9	31/2018	12
64	DM/100022	2018.02.06	25-03	1	10/2018	10
65	DM/100032	2017.11.16	28-03	1	19/2018	12
66	DM/100123	2018.03.06	01-01	2	11/2018	10
67	DM/100241	2017.10.23	09-03	2	12/2018	10
68	DM/100314	2018.03.06	09-03	2	13/2018	10
69	DM/100427	2017.08.08	07-01	1	14/2018	8
70	DM/100455	2018.03.21	10-02, 07	2	15/2018	11
71	DM/100760	2018.04.17	16-01	10	17/2018	12
72	DM/100782	2018.04.18	12-08	2	17/2018	12
73	DM/100783	2018.04.18	21-01	2	17/2018	12
74	DM/100921	2018.03.12	23-02	12	18/2018	10
75	DM/101069	2018.04.17	12-12	1	20/2018	12
76	DM/101271	2018.01.19	12-08	4	22/2018	11
77	DM/101607	2018.02.20	32-00	3	25/2018	11
78	DM/101643	2018.03.26	09-01	4	25/2018	11

**FG4L Lista desenelor și modelelor industriale înregistrate
în Republica Moldova conform Aranjamentului
de la Haga, aranjate în ordinea claselor CIDMI,
publicate în BOPI nr. 7-12/2018**

(51) Clase	(11) Nr. înregistrării	(15) Data înregistrării	(28) Nr. de desene și modele industriale	Nr. IDB	(44) Nr. BOPI
1	2	3	4	5	6
01-01	DM/100123	2018.03.06	2	11/2018	10
01-06	DM/099579	2018.01.29	1	30/2018	12
02-01	DM/099828	2017.12.19	15	08/2018	12
06-01	DM/099446	2017.10.12	1	05/2018	10

1	2	3	4	5	6
06-04	DM/096831	2017.05.29	2	47/2017	8
07-01	DM/098110	2017.10.12	1	43/2017	8
07-01	DM/100427	2017.08.08	1	14/2018	8
07-02	DM/097867	2017.09.26	4	40/2017	7
07-04	DM/097515	2017.08.16	2	06/2018	10
07-99	DM/098250	2017.06.09	1	49/2017	7
08-03	DM/097817	2017.08.22	3	07/2018	10
09-01	DM/099875	2018.02.05	1	09/2018	9
09-01	DM/101643	2018.03.26	4	25/2018	11
09-03	DM/100241	2017.10.23	2	12/2018	10
09-03	DM/100314	2018.03.06	2	13/2018	10
09-05	DM/098578	2017.11.21	1	48/2017	7
10-02	DM/097501	2017.07.28	5	04/2018	9
10-02	DM/098231	2017.10.13	18	14/2018	9
10-02	DM/098168	2017.10.17	4	15/2018	9
10-02	DM/100455	2018.03.21	2	15/2018	11
10-02	DM/098532	2017.11.14	1	19/2018	12
10-02	DM/098534	2017.11.14	1	19/2018	12
10-02	DM/098535	2017.11.14	1	19/2018	12
10-02	DM/098814	2017.12.06	1	22/2018	11
10-02	DM/099109	2017.12.21	7	24/2018	11
10-02	DM/099902	2018.01.29	1	30/2018	12
10-02	DM/099908	2018.02.06	4	31/2018	12
10-07	DM/096989	2017.07.24	1	03/2018	8
10-07	DM/097501	2017.07.28	5	04/2018	9
10-07	DM/097537	2017.08.29	9	08/2018	8
10-07	DM/097878	2017.10.02	1	13/2018	8
10-07	DM/098231	2017.10.13	18	14/2018	9
10-07	DM/098168	2017.10.17	4	15/2018	9
10-07	DM/098195	2017.10.18	2	15/2018	9
10-07	DM/100455	2018.03.21	2	15/2018	11
10-07	DM/098434	2017.11.06	2	18/2018	9
10-07	DM/098816	2017.12.08	1	22/2018	11
10-07	DM/098865	2017.12.04	1	22/2018	11
10-07	DM/099038	2017.12.18	5	24/2018	11
10-07	DM/099091	2017.12.20	1	24/2018	11
10-07	DM/099118	2017.12.21	2	24/2018	11
10-07	DM/098287	2017.10.25	1	25/2018	12
10-07	DM/099471	2018.01.05	5	27/2018	12
10-07	DM/099238	2018.01.15	1	28/2018	12
10-07	DM/099870	2018.02.02	5	30/2018	12
10-07	DM/099903	2018.01.29	7	30/2018	12
10-07	DM/099908	2018.02.06	4	31/2018	12
10-07	DM/099912	2018.02.08	5	31/2018	12
11-01	DM/099999	2018.02.06	9	31/2018	12
12-08	DM/098583	2017.08.22	3	48/2017	7
12-08	DM/098635	2017.11.23	8	20/2018	10
12-08	DM/100782	2018.04.18	2	17/2018	12
12-08	DM/101271	2018.01.19	4	22/2018	11
12-11	DM/099894	2018.02.06	1	09/2018	10
12-12	DM/101069	2018.04.17	1	20/2018	12
12-16	DM/098226	2017.05.04	4	44/2017	7
12-16	DM/098583	2017.08.22	3	48/2017	7
12-16	DM/098635	2017.11.23	8	20/2018	10
13-03	DM/099441	2018.01.12	4	05/2018	9
13-99	DM/098191	2017.08.04	1	44/2017	7

1	2	3	4	5	6
14-04	DM/099846	2017.06.16	5	08/2018	9
15-99	DM/099270	2017.11.08	2	18/2018	10
16-01	DM/100760	2018.04.17	10	17/2018	12
19-06	DM/097212	2017.07.31	1	04/2018	10
19-06	DM/099964	2018.02.14	1	09/2018	10
20-03	DM/096364	2017.05.24	1	46/2017	8
21-01	DM/098582	2017.08.22	3	48/2017	7
21-01	DM/099868	2018.01.19	2	09/2018	10
21-01	DM/100783	2018.04.18	2	17/2018	12
23-01	DM/098677	2017.09.06	2	48/2017	7
23-01	DM/097284	2017.08.02	2	04/2018	7
23-02	DM/099939	2017.09.11	4	09/2018	8
23-02	DM/100921	2018.03.12	12	18/2018	10
23-03	DM/099388	2017.05.24	8	04/2018	11
24-01	DM/097714	2017.08.27	1	39/2017	8
25-02	DM/097400	2017.06.22	5	34/2017	8
25-02	DM/098603	2017.09.08	19	48/2017	11
25-03	DM/100022	2018.02.06	1	10/2018	10
26-06	DM/099313	2017.12.15	2	04/2018	10
28-01	DM/098974	2017.07.21	3	51/2017	8
28-03	DM/100032	2017.11.16	1	19/2018	12
32-00	DM/099386	2018.01.12	1	04/2018	9
32-00	DM/097355	2017.08.09	4	05/2018	9
32-00	DM/098686	2017.11.03	4	17/2018	9
32-00	DM/101607	2018.02.20	3	25/2018	11

Indexul actelor normative și al materialelor de informare, publicate în BOPI în anul 2018

1. Ordine ale Directorului General al AGEPI, comunicate ale AGEPI

Nr. crt.	Denumirea actului/materialului	Nr. BOPI pagina
1	2	3
1	Ordinul Directorului General al AGEPI nr. 262 din 26.12.2017 prin care a fost modificată componența nominală a Comisiei de mediere în domeniul proprietății intelectuale	1/2018 p.201
2	Ordinul Directorului General al AGEPI nr. 268 din 27.12.2017 prin care au fost aprobate formularele-tip ale chestionarelor tehnice pentru soiuri de plante	1/2018 p.201
3	Ordinul Directorului General al AGEPI nr. 18 din 08.02.2018 prin care a fost aprobat formularul-tip al Cererii privind înscrierea în Lista arbitrilor Arbitrajului specializat în domeniul proprietății intelectuale	3/2018 p.226
4	Ordinul Directorului General al AGEPI nr. 39 din 02.03.2018 Cu privire la înregistrarea și eliberarea certificatelor de mandatar autorizat în proprietatea intelectuală	3/2018 p.226

1	2	3
5	Ordinul Directorului General al AGEPI nr. 54 din 29.03.2018 Cu privire la numerotarea desenelor și modelelor industriale în cazul depozitului multiplu	4/2018 p.218
6	Ordinul Directorului General al AGEPI nr. 71 din 18.04.2018 Cu privire la modificarea componenței nominale a Comisiei de mediere în domeniul proprietății intelectuale	4/2018 p.218
7	Ordinul Directorului General al AGEPI nr. 81 din 21.04.2018 Cu privire la modificarea certificatului de înregistrare a mărcii	4/2018 p.219
8	Ordinul Directorului General al AGEPI nr. 77 din 20.04.2018 Cu privire la modificarea și completarea Instrucțiunii privind controlul activității organizațiilor de gestiune colectivă a drepturilor patrimoniale de autor și/sau conexe	4/2018 p.219
9	Ordinul Directorului General al AGEPI nr. 116 din 13.06.2018 Cu privire la modificarea formularului-tip al Cererii de prelungire a termenului referitor la obiectul de proprietate industrială și a formularului-tip al Cererii de examinare a contestației la avizul de refuz provizoriu al cererii de înregistrare a mărcii	6/2018 p.248
10	Ordinul Directorului General al AGEPI nr. 126 din 27.06.2018 Cu privire la modificarea componenței nominale a Observatorului respectării drepturilor de proprietate intelectuală	7/2018 p.212
11	Ordinul Directorului General al AGEPI nr.135 din 26.07.2018 Cu privire la modificarea formularelor-tip ale chestionarelor tehnice pentru soiuri de plante	8/2018 p.206
12	AGEPI a elaborat și aprobat Programul de studii / examinare pentru examenul de atestare a evaluatorilor obiectelor de proprietate intelectuală	9/2018 p.199
13	Ordinul Directorului General al AGEPI nr. 204 din 26.10.2018 Cu privire la înregistrarea și eliberarea certificatelor de mandatar autorizat în proprietatea intelectuală	10/2018 p.198

**2. Liste ale mandatarilor autorizați,
reprezentanților în proprietate industrială,
evaluatorilor obiectelor de proprietate intelectuală și ale arbitrilor
Arbitrajului specializat în domeniul proprietății intelectuale**

Nr. crt.	Denumirea actului/materialului	Nr. BOPI pagina
1	Lista evaluatorilor obiectelor de proprietate intelectuală înscriși în Registrul național al evaluatorilor de proprietate intelectuală	1/2018 p.200
2	Lista arbitrilor Arbitrajului specializat în domeniul proprietății intelectuale	5/2018 p.216
3	Lista evaluatorilor obiectelor de proprietate intelectuală atestați	10/2018 p.198
4	Lista mandatarilor autorizați în proprietatea intelectuală din Republica Moldova	10/2018 p.199

3. Legislația internațională de proprietate intelectuală, comunicate ale OMPI, UPOV

Nr. crt.	Denumirea actului/materialului	Nr. BOPI pagina
1	Declarația Regatului Danemarcei conform căreia își extinde sfera de aplicare a Tratatului OMPI privind dreptul de autor	3/2018 p.228
2	Depunerea de către Republica Moldova a instrumentelor de ratificare a Tratatului de la Marrakech pentru facilitarea accesului la operele publicate al persoanelor nevăzătoare, cu deficiențe de vedere sau cu dificultăți de citire a materialelor imprimate	3/2018 p.228
3	Depunerea de către Federația Rusă a instrumentelor de aderare la Tratatul de la Marrakesh pentru facilitarea accesului la operele publicate al persoanelor nevăzătoare, cu deficiențe de vedere sau cu dificultăți de citire a materialelor imprimate	3/2018 p.228
4	Depunerea de către Republica Islamică Afganistan a instrumentelor de aderare la Convenția de la Berna pentru protecția operelor literare și artistice	3/2018 p.229
5	Depunerea de către Republica Islamică Afganistan a instrumentelor de aderare la Protocolul referitor la Aranjamentul de la Madrid privind înregistrarea internațională a mărcilor	4/2018 p.224
6	Declarația depusă de către Republica India, în conformitate cu care va recurge la dispozițiile prevăzute la Articolele II și III din apendicele la Convenția de la Berna pe o perioadă de 10 ani	4/2018 p.224
7	Depunerea de către Republica Islamică Iran a instrumentelor de aderare la Aranjamentul de la Nisa privind clasificarea internațională a produselor și serviciilor în scopul înregistrării mărcilor	5/2018 p.220
8	Declarația Regatului Maroc cu privire la Protocolul referitor la Aranjamentul de la Madrid privind înregistrarea internațională a mărcilor	5/2018 p.220
9	Depunerea de către Republica Islamică Iran a instrumentelor de ratificare a Aranjamentului de la Locarno privind clasificarea internațională a desenelor și modelelor industriale	5/2018 p.220
10	Depunerea de către Republica Uganda a instrumentelor de ratificare a Tratatului de la Marrakech pentru facilitarea accesului la operele publicate al persoanelor nevăzătoare, cu deficiențe de vedere sau cu dificultăți de citire a materialelor imprimate	5/2018 p.221
11	Depunerea de către Regatul Lesotho a instrumentelor de aderare la Tratatul de la Marrakesh pentru facilitarea accesului la operele publicate al persoanelor nevăzătoare, cu deficiențe de vedere sau cu dificultăți de citire a materialelor imprimate	5/2018 p.221
12	Depunerea de către Canada a instrumentelor de aderare la Actul de la Geneva al Aranjamentului de la Haga privind înregistrarea internațională a desenelor și modelelor industriale	9/2018 p.198
13	Depunerea de către Regatul Hașemit al Iordaniei a instrumentelor de ratificare a Tratatului de la Marrakech pentru facilitarea accesului la operele publicate al persoanelor nevăzătoare, cu deficiențe de vedere sau cu dificultăți de citire a materialelor imprimate	9/2018 p.198
14	Depunerea de către Republica Dominicană a instrumentelor de aderare la Tratatul de la Beijing privind interpretările audiovizuale	9/2018 p.198

4. Norme OMPI, standarde, clasificări internaționale

Nr. crt.	Denumirea actului/materialului	Nr. BOPI pagina
1	Clasificarea internațională pentru desene și modele industriale (CIDMI) (ediția a 12-a)	11/2018 p.206
2	Clasificarea internațională a produselor și serviciilor în scopul înregistrării mărcilor (CIPS), ediția a 11-a, versiunea 2019	11/2018 p.222

5. Materiale informative de actualitate

Nr. crt.	Denumirea actului/materialului	Nr. BOPI pagina
1	Concurs pentru tineri în domeniul proprietății intelectuale	4/2018 p.225
2	Indicele Global al Inovației 2018: Republica Moldova a urcat 6 poziții în clasament	7/2018 p.213
3	Rezultatele Proiectului UE „Suport pentru asigurarea respectării drepturilor de proprietate intelectuală” în Republica Moldova	11/2018 p.225

Buletinul Oficial de Proprietate Intelectuală poate fi consultat gratuit la Agenția de Stat pentru Proprietatea Intelectuală a Republicii Moldova (AGEPI) – în sala de lectură a bibliotecii sau online pe adresa: <http://agepi.gov.md/ro/publication/48>

Buletinul Oficial de Proprietate Intelectuală poate fi procurat la AGEPI. Persoanele interesate pot comanda contra cost exemplare individuale pe hârtie sau pe CD-ROM.

Abonarea la Buletinul Oficial de Proprietate Intelectuală pe suport de hârtie și pe CD-ROM este nelimitată și poate fi efectuată direct la AGEPI (inclusiv prin fax, e-mail sau online).

Prețurile de abonare:

- BOPI pe suport de hârtie - 220 de lei pe 3 luni, 440 de lei pe 6 luni, 875 de lei pe un an;
- BOPI pe CD-ROM - 90 de lei pe 3 luni, 180 de lei pe 6 luni, 360 de lei pe un an.

Adresa AGEPI:

Str. Andrei Doga nr. 24, bloc 1,
MD-2024, Chișinău, Republica Moldova
tel.: (022) 40-05-01; (022) 40-06-07; (022) 40-06-08
fax: (022) 44-01-19
e-mail: office@agepi.gov.md
<http://agepi.gov.md/>

Consiliul editorial:

dr. Lilia Bolocan (președinte), Andrei Popa, dr. Svetlana Munteanu, dr. Viorel Iustin, dr. Simion Levițchi, Diana Stici, Liliana Vieru, Patricia Bondaresco, dr. Natalia Mogol, Ala Gușan

Redactor: Margareta Petrache

Tehnoredactare computerizată: Zinaida Șciptov

Coperta: Ludmila Patrașco

B O P I nr. 12/2018

Imprimat la AGEPI

ISSN 2345-1815

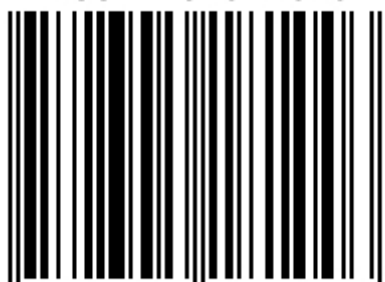

9 772345 181003 >