

**AGENȚIA DE STAT
PENTRU PROPRIETATEA INTELLECTUALĂ
CHIȘINĂU – REPUBLICA MOLDOVA**

**BULETIN OFICIAL
DE
PROPRIETATE INTELLECTUALĂ**

**Official Bulletin
of Intellectual Property**

**11
2024**

Publicat la 30 noiembrie 2024

PUBLICAȚIILE AGEPI

Buletinul Oficial de Proprietate Intelectuală (BOPI):

- apare din octombrie 1993, având o periodicitate lunară;
- include informații privind cererile din domeniul proprietății intelectuale depuse la AGEPI, titlurile de protecție acordate și certificatele înregistrate, modificările în statutul juridic al obiectelor de proprietate industrială, hotărârile Comisiei de contestații, deciziile instanțelor judecătorești privind litigiile în domeniul proprietății intelectuale, acte normative naționale și tratate internaționale, comunicări și alte informații de ordin general ce vizează domeniul proprietății intelectuale;
- Buletinul Oficial de Proprietate Intelectuală poate fi consultat gratuit la Agenția de Stat pentru Proprietatea Intelectuală a Republicii Moldova (AGEPI) – în sala de lectură a bibliotecii sau online pe adresa: <http://agepi.gov.md/ro/publication/48>;
- Buletinul Oficial de Proprietate Intelectuală poate fi procurat la AGEPI. Persoanele interesate pot comanda contra cost exemplare individuale pe hârtie.

Revista de proprietate intelectuală, știință și educație „Intellectus”:

- apare din anul 1995, având o periodicitate semestrială;
- este o publicație științifică, recenzată, cu acces deschis, acreditată, prin Decizia Consiliului de conducere al Agenției Naționale de Asigurare a Calității în Educație și Cercetare nr. 23 din 30 septembrie 2022 cu privire la evaluarea, clasificarea și monitorizarea revistelor științifice, în categoria de clasificare B la profilurile: Științe juridice; Științe economice; Științe inginerești și tehnologii;
- abordează multilateral diverse aspecte ale proprietății intelectuale, prevederile legislației naționale și internaționale în domeniu, publică studii semnate de cercetători și inventatori din diferite domenii ale științei, economiei, educației și tehnicii.

Abonarea la publicațiile AGEPI pe suport de hârtie este nelimitată și poate fi efectuată direct la AGEPI (inclusiv prin e-mail).

Pentru informații detaliate privind condițiile de abonare, accesați:

<http://agepi.gov.md/ro/services/biblioteca-pi>

Telefon de contact: (+373 22) 188-597

CUPRINS

Informație generală	5
I. Invenții	7
BB1A Cereri de brevet de invenție publicate	13
BB2A Cereri de brevet european pentru care s-a solicitat validarea în Republica Moldova publicate	16
FF4A Brevete de invenție acordate	41
FF9Y Brevete de invenție de scurtă durată acordate	43
FG9A Publicarea brevetelor europene validate în Republica Moldova	48
FG4A Lista brevetelor de invenție eliberate	56
FG9Y Lista brevetelor de invenție de scurtă durată eliberate	57
II. Soiuri de plante	58
III. Mărci	58
Cereri de înregistrare	61
Mărci înregistrate în baza cererilor acceptate parțial	115
Lista certificatelor de înregistrare a mărcilor eliberate în octombrie 2024	133
Lista mărcilor reînnoite	137
IV. Indicații geografice, denumiri de origine, specialități tradiționale garantate	148
Lista denumirilor de origine și indicațiilor geografice pentru care este solicitată protecție în Republica Moldova conform Sistemului de la Lisabona	151
V. Design industrial (Desene și modele industriale)	159
BA1L Cereri de înregistrare	163
FF4L Lista desenelor și modelelor industriale înregistrate	171
FG4L Lista certificatelor de înregistrare a desenelor și modelelor industriale eliberate	171
ND4L Lista desenelor și modelelor industriale reînnoite	172
FG4L Lista desenelor și modelelor industriale înregistrate în Republica Moldova conform Aranjamentului de la Haga, aranjate în ordinea numerelor de înregistrare internațională	173
VI. Modificări intervenite în statutul juridic al cererilor și titlurilor de protecție	174
Lista modificărilor	175
Lista contractelor de cesiune	179
Lista contractelor de licență	181
MM4A Lista brevetelor de invenție a căror valabilitate a încetat înainte de termen prin neachitarea taxei (cu dreptul de restabilire)	181
MM4A Lista brevetelor de invenție a căror valabilitate a încetat înainte de termen prin neachitarea taxei, pentru care termenul de restabilire a expirat	182
FA9Y Lista cererilor de brevet de invenție de scurtă durată retrase	182
FC9Y Lista cererilor de brevet de invenție de scurtă durată respinse	183
MM9Y Lista brevetelor de invenție de scurtă durată a căror valabilitate a încetat înainte de termen prin neachitarea taxei (cu dreptul de restabilire)	183
MM9Y Lista brevetelor de invenție de scurtă durată a căror valabilitate a încetat înainte de termen prin neachitarea taxei, pentru care termenul de restabilire a expirat	184
MK4A Lista brevetelor de invenție de scurtă durată a căror valabilitate a expirat	184
ND4Y Lista brevetelor de invenție de scurtă durată al căror termen de valabilitate a fost prelungit	184
MM4E Lista brevetelor europene validate a căror valabilitate a încetat înainte de termen prin neachitarea taxei (cu dreptul de restabilire)	185
MM4E Lista brevetelor europene validate a căror valabilitate a încetat înainte de termen prin neachitarea taxei, pentru care termenul de restabilire a expirat	185
MM9E Lista brevetelor pentru soi de plantă a căror valabilitate a încetat înainte de termen prin neachitarea taxei (cu dreptul de restabilire)	185
Lista cererilor de înregistrare a mărcilor retrase	186
Lista cererilor de înregistrare a mărcilor respinse	186
Lista certificatelor de înregistrare a mărcilor al căror termen de valabilitate a expirat (inclusiv termenul de grație)	188
Lista mărcilor valabilitatea înregistrării cărora expiră în aprilie 2025	192
FC4L Lista desenelor și modelelor industriale respinse	199
MK4L Lista certificatelor de înregistrare a desenelor și modelelor industriale al căror termen de valabilitate a expirat (inclusiv termenul de grație)	199
Lista eratelor	199
VII. Comisia de contestații a AGEPI	200
VIII. Comisia de mediere	205
IX. Decizii ale instanțelor judecătorești	205
X. Monitor	207
XI. Materiale de informare din domeniul proprietății intelectuale	

CONTENTS

General information	5
I. Inventions	7
BB1A Published patent applications	13
BB2A Published European patent applications for which validation in the Republic of Moldova has been requested	16
FF4A Granted patents for invention	41
FF9Y Granted short-term patents for invention	43
FG9A Publication of European patents validated in the Republic of Moldova	48
FG4A List of issued patents for invention	56
FG9Y List of issued short-term patents for invention	57
II. Plant varieties	
III. Trademarks	58
Applications for registration	61
Trademarks registered on the basis of partially accepted applications	115
List of trademark registration certificates issued in October 2024	133
List of renewed trademarks	137
IV. Geographical indications, appellations of origin, traditional specialties guaranteed	148
List of appellations of origin and geographical indications for which protection is sought in the Republic of Moldova under the Lisbon System	151
V. Industrial design	159
BA1L Applications for registration	163
FF4L List of registered industrial designs	171
FG4L List of issued industrial design registration certificates	171
ND4L List of renewed industrial designs	172
FG4L List of industrial designs registered in the Republic of Moldova according to the Hague Agreement grouped in the numerical order	173
VI. Amendments made in the legal status of applications and titles of protection	174
List of amendments	175
List of assignment agreements	179
List of license agreements	181
MM4A List of invalid patents for invention by nonpayment of fee (with the right of revalidation)	181
MM4A List of invalid patents for invention by nonpayment of fee, for which the term of revalidation has expired	182
FA9Y List of withdrawn short-term patent applications	182
FC9Y List of rejected short-term patent applications	183
MM9Y List of invalid short-term patents for invention by nonpayment of fee (with the right of revalidation)	183
MM9Y List of invalid short-term patents for invention by nonpayment of fee, for which the term of revalidation has expired	184
MK4A List of short-term patents for invention the term of validity of which has expired	184
ND4Y List of short-term patents for invention the term of validity of which has been extended	184
MM4E List of invalid validated European patents by nonpayment of fee (with the right of revalidation)	185
MM4E List of invalid validated European patents by nonpayment of fee, for which the term of revalidation has expired	185
MM9E List of invalid plant variety patents by nonpayment of fee (with the right of revalidation)	185
List of withdrawn trademark applications	186
List of rejected trademark applications	186
List of trademark registration certificates the term of validity of which has expired (including the grace period)	188
List of trademarks the term of validity of which expires in April 2025	192
FC4L List of rejected industrial designs	199
MK4L List of industrial design registration certificates the term of validity of which has expired (including the grace period)	199
List of errata	199
VII. Appeals Board of the AGEPI	200
VIII. Mediation Board	
IX. Court decisions	205
X. Monitor	207
XI. Intellectual property information materials	

Informație generală

Buletinul Oficial de Proprietate Intelectuală conține informații din domeniul PI.
Secțiuni speciale sunt destinate invențiilor, soiurilor de plante, mărcilor,
indicațiilor geografice, denumirilor de origine, desenelor și modelelor industriale.
Persoanele interesate pot urmări regimul juridic al cererilor de solicitare a protecției, al obiectelor
de proprietate industrială brevetate și înregistrate pe teritoriul Republicii Moldova.
În Buletin se publică acte oficiale, regulamente, convenții internaționale, acorduri bilaterale,
norme și standarde în domeniu etc.

General information

The Official Bulletin of Intellectual Property contains information in the field of IP.
Special sections are provided for inventions, plant varieties, trademarks,
geographical indications, appellations of origin, and industrial designs.
Concerned persons can familiarize themselves with the legal regime of the applications for
protection, of the industrial property objects patented and registered in the Republic of Moldova.
Official documents, regulations, international conventions,
bilateral agreements, norms and standards in the field, etc., shall be published in the Bulletin.

Extras din codurile normalizate ale Organizației Mondiale de Proprietate Intelectuală
(norma ST. 3 OMPI) referitoare la organizațiile internaționale și țările care eliberează
sau înregistrează titluri de proprietate industrială (lista este actualizată de OMPI în 2023)

AD	Andorra	EA	Organizația Eurasiatică de Brevete (OEAB)	JP	Japonia	PH	Filipine
AE	Emiratele Arabe Unite	EC	Ecuador	KE	Kenya	PK	Pakistan
AF	Afganistan	EE	Estonia	KG	Kârghâzstan	PL	Polonia
AL	Albania	EG	Egipt	KH	Cambodgia	PT	Portugalia
AM	Armenia	EM	Oficiul Uniunii Europene pentru Proprietate Intelectuală (EUIPO)	KP	Republica Populară Democrată Coreeană	PY	Paraguay
AO	Angola	EP	Oficiul European de Brevete (OEB)	KR	Republica Coreea	QA	Qatar
AP	Organizația Regională Africană de Proprietate Intelectuală (ARIPO)	ES	Spania	KW	Kuweit	QZ	Oficiul Comunitar pentru Soiuri de Plante (Uniunea Europeană) (CPVO)
AR	Argentina	ET	Etiopia	KY	Insulele Cayman	RO	România
AT	Austria	EU	Uniunea Europeană	KZ	Kazahstan	RS	Serbia
AU	Australia	FI	Finlanda	LA	Republica Democrată Populară Laos	RU	Federația Rusă
AZ	Azerbaidjan	FK	Insulele Falkland (Malvine)	LB	Liban	RW	Rwanda
BA	Bosnia și Herțegovina	FR	Franța	LI	Liechtenstein	SA	Arabia Saudită
BD	Bangladesh	GB	Regatul Unit	LK	Sri Lanka	SE	Suedia
BE	Belgia	GE	Georgia	LR	Liberia	SG	Singapore
BF	Burkina Faso	GG	Guernsey	LS	Lesotho	SI	Slovenia
BG	Bulgaria	GH	Ghana	LT	Lituania	SK	Slovacia
BM	Insulele Bermude	GI	Gibraltar	LU	Luxemburg	SL	Sierra Leone
BN	Brunei Darussalam	GL	Groenlanda	LV	Letonia	SM	San Marino
BR	Brazilia	GM	Gambia	LY	Libia	SN	Senegal
BS	Bahamas	GN	Guineea	MA	Maroc	SO	Somalia
BT	Bhutan	GR	Grecia	MC	Monaco	SV	Salvador
BX	Oficiul din Benelux pentru Proprietate Intelectuală (BOIP)	GT	Guatemala	MD	Republica Moldova	SY	Republica Arabă Siriană
BY	Belarus	GW	Guineea-Bissau	ME	Muntenegro	TD	Ciad
CA	Canada	GY	Guyana	MG	Madagascar	TH	Thailanda
CF	Republica Centrafricană	HK	Hong Kong, China	MK	Macedonia de Nord	TJ	Tadjikistan
CG	Congo	HN	Honduras	MN	Mongolia	TM	Turkmenistan
CH	Elveția	HR	Croația	MR	Mauritania	TN	Tunisia
CI	Coasta de Fildeș	HT	Haiti	MS	Montserrat	TR	Turcia
CL	Chile	HU	Ungaria	MT	Malta	TT	Trinidad și Tobago
CM	Camerun	IB	Biroul Internațional al Organizației Mondiale de Proprietate Intelectuală (OMPI)	MU	Mauritius	TW	Taiwan Provincie Chineză
CN	China	ID	Indonezia	MV	Maldive	UA	Ucraina
CO	Columbia	IE	Irlanda	MX	Mexic	US	Statele Unite ale Americii
CR	Costa Rica	IL	Israel	MY	Malaezia	UY	Uruguay
CU	Cuba	IN	India	MZ	Mozambic	UZ	Uzbekistan
CV	Republica Capului Verde	IQ	Irak	NG	Nigeria	VC	Sfântul Vincent și Grenadinele
CY	Cipru	IR	Iran (Republica Islamică)	NI	Nicaragua	VE	Venezuela (Republica Bolivariană)
CZ	Cehia	IS	Islanda	NL	Regatul Țărilor de Jos	VG	Insulele Virgine Britanice
DE	Germania	IT	Italia	NO	Norvegia	VN	Vietnam
DK	Danemarca	JM	Jamaica	NP	Nepal	WO	Organizația Mondială de Proprietate Intelectuală (OMPI)
DO	Republica Dominicană	JO	Iordania	NZ	Noua Zeelandă	YE	Yemen
DZ	Algeria			OA	Organizația Africană de Proprietate Intelectuală (OAPI)	ZA	Africa de Sud
				OM	Oman		
				PA	Panama		
				PE	Peru		

I

Invenții / Inventions

Protecția juridică a invențiilor în Republica Moldova se asigură în temeiul Legii nr. 50/2008 privind protecția invențiilor.

În conformitate cu Legea, brevetele de invenție sunt eliberate de AGEPI și certifică prioritatea, calitatea de autor și dreptul exclusiv al titularilor de brevete asupra invențiilor. O invenție este brevetabilă dacă este nouă, implică o activitate inventivă și este susceptibilă de aplicare industrială.

Cererea de brevet se depune la AGEPI de către orice persoană care dispune de dreptul de a solicita brevet, personal sau prin reprezentant, și trebuie să includă documentele prevăzute la art. 33 din Lege.

În prezenta Secțiune se publică datele referitoare la cererile de brevet de invenție, brevetele și brevetele de scurtă durată acordate, în special datele bibliografice, rezumatele și, după caz, materialele grafice ale acestora, datele bibliografice referitoare la cererile de brevet european pentru care se solicită validarea în Republica Moldova și la brevetele europene validate, precum și listele brevetelor și brevetelor de scurtă durată eliberate.

Legal protection of inventions in the Republic of Moldova shall be afforded on the basis of the Law No. 50/2008 on the Protection of Inventions.

In accordance with this Law, patents for invention shall be granted by the AGEPI and shall certify the priority, the authorship and the exclusive right of patent owners in the inventions. An invention may be patented if it is new, if it involves an inventive step and if it is susceptible of industrial application.

The patent application shall be filed with the AGEPI, directly or through a representative, by any person entitled to apply for a patent, and shall contain the documents provided for in Art. 33 of the Law.

Data on patent applications, granted patents and short-term patents for invention, particularly bibliographic data, abstracts and, where appropriate, graphic materials thereof, bibliographic data on European patent applications for which validation in the Republic of Moldova is requested and on validated European patents, and lists of issued patents and short-term patents for invention shall be published in this Section.

**CODURILE INID ÎN BAZA NORMEI OMPI ST.9
PENTRU IDENTIFICAREA DATELOR BIBLIOGRAFICE REFERITOARE
LA DOCUMENTELE DE BREVET, PUBLICATE DE AGEPI**

**INID CODES FOR THE IDENTIFICATION BIBLIOGRAPHIC DATA
IN PATENT DOCUMENTS PUBLISHED BY AGEPI,
ACCORDING TO WIPO STANDARD ST.9**

- (11) Numărul titlului de protecție
Number of the title of protection
- (12) Denumirea tipului de document
Designation of the kind of document
- (13) Codul tipului de document conform normei ST.16 OMPI
Kind-of-document code according to WIPO Standard ST.16
- (15) Informații privind corectarea sau modificarea documentului
Document correction or modification information
- (21) Numărul de depozit
Number assigned to the application
- (22) Data de depozit
Date of filing the application
- (23) Data priorității de expoziție
Date of exhibition priority
- (31) Numărul cererii prioritare
Number assigned to priority application
- (32) Data de depozit a cererii prioritare
Date of filing of priority application
- (33) Țara cererii prioritare, codul conform normei ST.3 OMPI
Country of the priority application, code according to WIPO Standard ST.3
- (41) Data publicării cererii: numărul BOPI, anul
Date of publication of the application: number of BOPI, year
- (45) Data publicării hotărârii de acordare a titlului de protecție: numărul BOPI, anul
Date of publication of the decision of grant of the title of protection: number of BOPI, year
- (46) Data publicării traducerii revendicărilor cererii de brevet european
Date of publication of the translation of the claims of an European patent application
Data publicării traducerii revendicărilor modificate
Date of publication of the translation of the amended claims
- (47) Data eliberării titlului de protecție: numărul BOPI, anul
Date of issuance of the title of protection: number of BOPI, year
- (48) Data publicării documentului corectat sau modificat
Date of publication of a corrected or modified document
- (49) Data publicării traducerii fasciculului de brevet european validat
Date of publication of the translation of the validated European patent specification
Data publicării traducerii fasciculului de brevet european validat menținut în forma modificată
Date of publication of the translation of the validated European patent specification
maintained in its amended form

- (51) Clasificarea Internațională de Brevete
International Patent Classification
- (54) Titlul invenției sau denumirea soiului de plantă
Title of the invention or name of the plant variety
- (56) Lista documentelor referitoare la stadiul anterior
List of prior art documents
- (57) Rezumatul sau revendicările
Abstract or claims
- (62) Numărul și data depozitului cererii anterioare din care prezentul document este divizionar
Number and filing date of the earlier application from which the present patent document has been divided up
- (67) Numărul cererii transformate și data transformării
Number of converted patent application and date of conversion
- (68) Numărul și data de publicare a brevetului de bază pentru certificatul complementar de protecție
Number and publication date of the basic patent for the supplementary protection certificate
- (71) Numele solicitantului (solicitanților), codul țării conform normei ST.3 OMPI
Name(s) of applicant(s), code of the country according to WIPO Standard ST.3
- (72) Numele inventatorului (inventatorilor) sau amelioratorului (amelioratorilor), codul țării conform normei ST.3 OMPI
Name(s) of inventor(s) or breeder(s), code of the country according to WIPO Standard ST.3
- (73) Numele sau denumirea titularului (titularilor), codul țării conform normei ST.3 OMPI
Name(s) of owner(s), code of the country according to WIPO Standard ST.3
- (74) Numele mandatarului autorizat
Name of patent attorney
- (80) Data publicării de către OEB a mențiunii acordării brevetului european
Date of publication of the mention of the grant of the European patent by the EPO
Data publicării de către OEB a mențiunii privind menținerea brevetului european în forma modificată
Date of publication of the mention of the grant of the European patent by the EPO in its amended form
- (82) Data publicării solicitării de validare a brevetului european
Date of publication of the request for validation of the European patent
- (85) Data deschiderii fazei naționale în conformitate cu PCT
Date of commencement of the national phase pursuant to PCT
- (86) Cerere internațională (PCT): numărul și data de depozit
PCT international application: number and filing date
- (87) Publicarea cererii internaționale (PCT) sau cererii comunitare pentru soi de plantă (EC): numărul și data
Publication of the PCT international application or the community plant variety application (EC): number and date
- (92) Numărul și data primei autorizații de lansare pe piață în Republica Moldova a produsului medicamentos sau fitofarmaceutic
Number and date of the first national authorization to place the medicinal or phytopharmaceutical product on the market in the Republic of Moldova
- (94) Data expirării termenului de valabilitate a certificatului complementar de protecție
Date of expiry of the term of validity of the supplementary protection certificate
- (95) Denumirea produsului protejat printr-un brevet de bază pentru care a fost cerut sau eliberat certificatul complementar de protecție
Name of the product protected by a basic patent and in respect of which the supplementary protection certificate has been applied for or issued

- (96) Numărul cererii și data de depozit a cererii de brevet european
Number and filing date of the European patent application
- (97) Numărul și data publicării de către OEB a cererii de brevet european
Number and date of publication of the European patent application by the EPO

**CODURILE PENTRU IDENTIFICAREA DIFERITELOR TIPURI
DE DOCUMENTE DE BREVET ÎN BAZA NORMEI OMPI ST.16,
PUBLICATE DE AGEPI**

**CODES FOR THE IDENTIFICATION OF DIFFERENT KINDS
OF PATENT DOCUMENTS ACCORDING TO WIPO
STANDARD ST.16, PUBLISHED BY AGEPI**

**1.1 CODURILE PENTRU DOCUMENTELE DE BREVET DE INVENȚIE
CODES FOR PATENT DOCUMENTS**

- A0** – cerere de brevet de invenție publicată înainte de termenul legal de 18 luni de la data de depozit sau data priorității recunoscute
– patent application published before the established term of 18 months after the filing date or recognized priority date
- A1** – cerere de brevet de invenție publicată în termenul legal, împreună cu raportul de documentare
– patent application published within the established term with a search report
- A2** – cerere de brevet de invenție publicată în termenul legal, fără raportul de documentare
– patent application published within the established term without a search report
- A3** – raport de documentare al cererii de brevet de invenție (publicat ulterior publicării cererii)
– search report of a patent application (published after publication of the application)
- A8** – cerere de brevet de invenție publicată cu corecturi sau modificări în pagina de capăt (bibliografică) a documentului
– patent application published with corrected or modified first page of the document
- A9** – cerere de brevet de invenție cu corecturi sau modificări ale oricărei părți a documentului
– patent application with corrections or amendments to any part of the document
- B1** – brevet de invenție acordat
– granted patent for invention
- B2** – brevet de invenție acordat, amendat în urma procedurilor de opoziție
– granted patent for invention, amended after opposition procedures
- B8** – brevet de invenție acordat, cu corecturi sau modificări în pagina de capăt (bibliografică) a documentului
– granted patent for invention with corrected or modified first page of the document
- B9** – brevet de invenție acordat, cu corecturi sau modificări ale oricărei părți a documentului
– granted patent for invention with corrections or amendments to any part of the document
- C1** – brevet de invenție eliberat
– issued patent for invention
- C3** – brevet de invenție eliberat, amendat în urma procedurilor de limitare sau anulare
– issued patent for invention, amended after limitation or cancellation procedures
- C8** – brevet de invenție eliberat, cu corecturi sau modificări în pagina de capăt (bibliografică) a documentului
– issued patent for invention with corrections or amendments to the front (bibliographic) page of the document
- C9** – brevet de invenție eliberat, cu corecturi sau modificări ale oricărei părți a documentului
– issued patent for invention with corrections or amendments to any part of the document

- T1** – traducerea revendicărilor cererii de brevet european
– translation of the claims of a European patent application
- T2** – traducerea fasciculului de brevet european validat
– translation of the validated European patent specification
- T3** – traducerea fasciculului de brevet european validat menținut în forma modificată
– translation of the validated European patent specification maintained in its amended form
- T4** – traducerea fasciculului de brevet european validat menținut în forma limitată
– translation of the validated European patent specification maintained in limited form
- T8** – traducerea corectată a fasciculului de brevet european validat cu corecturi în pagina de capăt (bibliografică) a documentului
– corrected translation of the validated European patent specification with corrections to the front (bibliographic) page of the document
- T9** – traducerea corectată a fasciculului de brevet european validat cu corecturi ale oricărei părți a documentului
– corrected translation of the validated European patent specification with corrections to any part of the document

1.2 CODURILE PENTRU DOCUMENTELE DE BREVET DE INVENȚIE DE SCURTĂ DURATĂ CODES FOR SHORT-TERM PATENT DOCUMENTS

- U0** – cerere de brevet de invenție de scurtă durată publicată înainte de termenul legal de 18 luni de la data de depozit sau data priorității recunoscute
– short-term patent application published before the established term of 18 months after the filing date or recognized priority date
- U1** – cerere de brevet de invenție de scurtă durată publicată la termen, împreună cu raportul de documentare
– short-term patent application published within the established term together with a search report
- U2** – cerere de brevet de invenție de scurtă durată publicată la termen, fără raportul de documentare
– short-term patent application published within the established term without a search report
- U3** – raport de documentare al unei cereri de brevet de invenție de scurtă durată (publicat ulterior publicării cererii)
– search report of a short-term patent application (published after publication of the application)
- Y** – brevet de invenție de scurtă durată acordat
– granted short-term patent for invention
- Y3** – brevet de invenție de scurtă durată acordat, amendat în urma procedurii de opoziție
– granted short-term patent for invention, amended after opposition procedure
- Y8** – brevet de invenție de scurtă durată acordat, cu corecturi sau modificări în pagina de capăt (bibliografică) a documentului
– granted short-term patent for invention with corrections or amendments to the front (bibliographic) page of the document
- Y9** – brevet de invenție de scurtă durată acordat, cu corecturi sau modificări ale oricărei părți a documentului
– granted short-term patent for invention with corrections or amendments to any part of the document
- Z** – brevet de invenție de scurtă durată eliberat
– issued short-term patent for invention
- Z4** – brevet de invenție de scurtă durată eliberat, amendat în urma procedurilor de limitare sau de anulare
– issued short-term patent for invention, amended after limitation or cancellation procedures
- Z5** – brevet de invenție de scurtă durată prelungit
– extended short-term patent for invention
- Z6** – brevet de invenție de scurtă durată prelungit, amendat în urma procedurii de prelungire
– extended short-term patent for invention, amended after extension procedure
- Z8** – brevet de invenție de scurtă durată eliberat sau prelungit, cu corecturi sau modificări în pagina de capăt (bibliografică) a documentului

- issued or extended short-term patent for invention with corrections or amendments to the front (bibliographic) page of the document
- Z9** – brevet de invenție de scurtă durată eliberat sau prelungit, cu corecturi sau modificări ale oricărei părți
- issued or extended short-term patent for invention with corrections or amendments to any part of the document

**CODURILE OMPI PENTRU CODIFICAREA TITLURILOR INFORMAȚIILOR
REFERITOARE LA INVENȚII, PUBLICATE ÎN BULETINUL OFICIAL
DE PROPRIETATE INTELECTUALĂ CONFORM NORMEI ST.17**

**WIPO CODES ON CODING OF HEADINGS OF ANNOUNCEMENTS CONCERNING
INVENTIONS MADE IN THE OFFICIAL BULLETIN OF INTELLECTUAL PROPERTY
IN ACCORDANCE WITH THE STANDARD ST.17**

- BB1A** Cereri de brevet de invenție publicate
Published patent applications
- BB1Y** Cereri de brevet de invenție de scurtă durată publicate
Published short-term patent applications
- BB2A** Cereri de brevet european pentru care s-a solicitat validarea în Republica Moldova publicate
Published European patent applications for which validation in the Republic of Moldova has been requested
- FF4A** Brevete de invenție acordate
Granted patents for invention
- FF9Y** Brevete de invenție de scurtă durată acordate
Granted short-term patents for invention
- FG9A** Publicarea brevetelor europene validate în Republica Moldova
Publication of European patents validated in the Republic of Moldova
- FA9A** Lista cererilor de brevet de invenție retrase
List of withdrawn patent applications
- FC9A** Lista cererilor de brevet de invenție respinse
List of rejected patent applications
- FG4A** Lista brevetelor de invenție eliberate
List of issued patents for invention
- FG9Y** Lista brevetelor de invenție de scurtă durată eliberate
List of issued short-term patents for invention
- FA9Y** Lista cererilor de brevet de invenție de scurtă durată retrase
List of withdrawn short-term patent applications
- FC9Y** Lista cererilor de brevet de invenție de scurtă durată respinse
List of rejected short-term patent applications
- FC9E** Lista cererilor de publicare a traducerii fasciculului de brevet european respinse
List of rejected applications for the publication of the translation of the European patent specification
- MM4A** Decăderi din drepturile ce decurg din brevet de invenție
Forfeiture of rights deriving from the patent for invention
- MK4A** Lista brevetelor de invenție a căror durată de valabilitate a expirat
List of expired patents for invention
- HC4A** Brevete de invenție acordate, cu corecturi sau modificări în pagina de capăt (bibliografică) a documentului
Granted patents for invention with corrected or modified first page of the document

- MM9Y** Decăderi din drepturile ce decurg din brevet de invenție de scurtă durată
Forfeiture of rights deriving from the short-term patent for invention
- ND4Y** Lista brevetelor de invenție de scurtă durată al căror termen de valabilitate a fost prelungit
List of short-term patents for invention whose term of validity has been extended
- MK4Y** Lista brevetelor de invenție de scurtă durată a căror valabilitate a expirat
List of short-term patents for invention whose term of validity has been expired
- ML9Y** Lista cererilor de prelungire a termenului de valabilitate a brevetului de invenție de scurtă durată respinse
List of refused applications for extension of the term of validity of a short-term patent
- TC9Y** Lista brevetelor de invenție de scurtă durată eliberate, cu corecturi sau modificări în pagina de capăt (bibliografică) a documentului
List of issued short-term patents for invention with corrected or modified first page of the document
- TH4A** Publicarea traducerii corectate a fasciculului de brevet european validat în Republica Moldova
Publication of the corrected translation of the European patent specification validated in the Republic of Moldova
- LD4E** Publicarea traducerii fasciculului de brevet european validat în Republica Moldova menținut în forma limitată
Publication of the translation of the European patent specification validated in the Republic of Moldova, maintained in limited form

SECȚIUNILE CLASIFICĂRII INTERNAȚIONALE DE BREVETE (CIB)
INTERNATIONAL PATENT CLASSIFICATION SECTIONS (IPC)
РАЗДЕЛЫ МЕЖДУНАРОДНОЙ ПАТЕНТНОЙ КЛАССИФИКАЦИИ (МПК)

A NECESITĂȚI CURENTE ALE VIEȚII HUMAN NECESSITIES	E CONSTRUCȚII FIXE FIXED CONSTRUCTIONS
B TEHNICI INDUSTRIALE DIVERSE TRANSPORT PERFORMING OPERATIONS. TRANSPORTING	F MECANICĂ. ILUMINAT. ÎNCĂLZIRE. ARMAMENT. EXPLOZIVE MECHANICAL ENGINEERING. LIGHTING. HEATING. WEAPONS. BLASTING
C CHIMIE ȘI METALURGIE CHEMISTRY. METALLURGY	G FIZICĂ PHYSICS
D TEXTILE ȘI HÂRTIE TEXTILES. PAPER	H ELECTRICITATE ELECTRICITY

BB1A Cereri de brevet de invenție publicate / Published patent applications

Publicarea în BOPI a cererilor de brevet asigură solicitantului o protecție provizorie în condițiile prevăzute de art. 19 din Legea nr. 50/2008 privind protecția invențiilor. La data publicării în BOPI a datelor bibliografice privind cererea de brevet de invenție, AGEPI pune la dispoziția publicului, în format electronic, pe pagina <http://www.db.agepi.md/inventions/Search.aspx>, descrierea, revendicările, rezumatul și, după caz, desenele, așa cum au fost depuse aceste documente.

Conform art. 89(1) din Lege, după publicarea cererii de brevet orice persoană poate să prezinte la AGEPI observații referitor la brevetabilitatea invenției care constituie obiectul cererii de brevet.

Publication of patent applications in BOPI provides for the applicant a provisional protection in accordance with Art. 19 of the Law No. 50/2008 on the Protection of Inventions. AGEPI shall, on the date of publication in BOPI of the bibliographic data on the patent application, make available to the public, in electronic format, on the page <http://www.db.agepi.md/inventions/Search.aspx>, the description, the claims, the abstract and, where appropriate, the drawings, as these documents were filed.

According to Art. 89(1) of the Law, in any proceedings before the AGEPI, following the publication of the patent application, any third party may present observations concerning the patentability of the invention to which the application relates.

- (21) **a 2023 0016 (13) A2**
 (51) **Int. Cl.:** *B82B 3/00* (2006.01)
B82Y 40/00 (2011.01)
C01G 3/02 (2006.01)
C01G 9/02 (2006.01)
G01N 27/02 (2006.01)
H01L 21/02 (2006.01)
- (22) 2023.05.25
 (71) INSTITUȚIA PUBLICĂ UNIVERSITATEA TEHNICĂ A MOLDOVEI, MD
 (72) LUPAN Cristian, MD; TROFIM Viorel, MD
 (54) **Procedeu de obținere a senzorului de hidrogen pe baza nanostructurilor ZnO/SiO₂**
 (57) Invenția se referă la tehnica și tehnologia semiconductorilor oxizi, în particular la procedeu de obținere a senzorilor de hidrogen pe baza nanostructurilor de ZnO/SiO₂.
 Procedeu, conform invenției, include depunerea peliculei nanostructurate de ZnO pe un substrat din sticlă prin metoda sintezei chimice din soluție, depunerea peliculei de SiO₂ cu grosimea de 25-30 nm prin metoda descompunerii pirolitice a tetraetoxisilanului Si(OC₂H₅)₄ la temperatura de 750°C, depunerea pe pelicula de SiO₂ a contactelor ohmice din Au-Cr și tratarea termică la temperatura de 850°C timp de 2 h.

Revendicări: 1
 Figuri: 3

- (21) **a 2023 0013 (13) A2**
 (51) **Int. Cl.:** *G06F 3/02* (2006.01)
G06F 1/16 (2006.01)
- (22) 2023.05.22
 (71)(72) CARP Igor, MD
 (54) **Tastboard**
 (57) Inovația propusă se referă la tastatura adaptată la necesitățile contemporane și prevede o reorganizare a tastelor, obținând o eficiență în funcționalitate, inovația cuprinde cât reorganizarea fizică a tastaturii, atât și la nivel de programare, aceasta se referă la toate dispozitivele de tapare fizică și aplicațiile virtuale, care presupun taparea caracterelor.
 Actualmente, necesitatea folosirii simbolurilor are importanță semnificativă pentru o majoritate de utilizatori ai dispozitivelor de calcul operațional (calculator), această invenție vine în ajutor cu o propunere spre rezolvarea acestei necesități prin reorganizarea tastaturii la nivel de programare și fizic prin modificarea

amplasării tastelor cu semnificații de simboluri și numeric amplasate pe rândul cu numărul 4, numărarea începând de jos în sus.

Se propune o metodă de modificare, care să ofere utilizatorilor cu necesități diferite să obțină un confort în utilizare, fiind o metodă de modificare rigidă și/sau altă metodă de modificare comutabilă. Modificarea rigidă – se referă la modificarea definitivă pentru inovația propusă. Modificarea comutabilă – se referă la o modificare, care să fie obținută în urma unei taste și/sau combinații de taste fiind fizică și/sau la nivel de programare.

Această invenție va ușura accesarea tastelor și va mări viteza de tapare a simbolurilor, fiind adaptată după necesitățile utilizatorilor.

Revendicări: 1
 Figuri: 3

- (21) **a 2024 0027 (13) A2**
 (51) **Int. Cl.:** *H01F 17/06* (2006.01)
H02K 7/09 (2006.01)
H01F 7/14 (2006.01)
- (22) 2022.01.28
 (31) PI2022000412
 (32) 2022.01.20
 (33) MY
 (85) 2024.07.18
 (86) PCT/MY2022/050007, 2022.01.28
 (87) WO 2023/140725 A1, 2023.07.27
 (71)(72) HERMSEN Franciscus Johannes, MY
 (74) GLAZUNOV Nicolae
 (54) **Un toroid magnetic și un dispozitiv de conectare rotativă cu acționare magnetică, care îl conține**
 (57) Prezenta invenție se referă la un toroid magnetic (100) caracterizat printr-un toroid de tip Möbius răsucit cu un grad, în care secțiunea transversală a toroidului de tip Möbius este o formă închisă cu cel puțin patru laturi drepte, în care fiecare parte a toroidului de tip Möbius este magnetizat ortogonal pentru a forma toroidul magnetic (100), creând astfel un câmp magnetic având polaritate rotativă în jurul toroidului magnetic (100), atunci când toroidul magnetic (100) se rotește pe axa sa. Prezenta invenție se referă, de asemenea, la un dispozitiv de cuplare rotativ cu activare magnetică (200), care cuprinde un prim toroid magnetic (101) și un al doilea toroid magnetic (102)

fiind dispus adiacent primului toroid magnetic (101), în care primul toroid magnetic (101) este rotativ pe propria sa axă în raport cu mișcarea celui de-al doilea toroid magnetic (102) atunci când porțiuni din câmpurile lor magnetice respective interacționează între ele.

Revendicări: 9

Figuri: 3

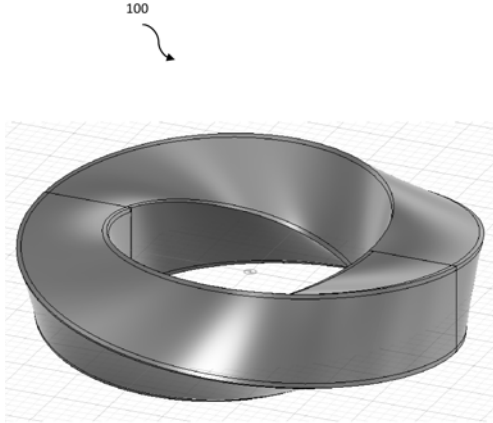

- (21) **a 2023 0017 (13) A2**
 (51) **Int. Cl.: H01L 31/00** (2006.01)
 (22) 2023.05.26
 (71) INSTITUȚIA PUBLICĂ UNIVERSITATEA TEHNICĂ A MOLDOVEI, MD
 (72) BÎRNAZ Adrian, MD; MAGARIU Nicolae, MD; TROFIM Viorel, MD; LUPAN Oleg, MD
 (54) **Procedeu de obținere a senzorului de 2-Propanol pe baza $Cd_xZn_{1-x}S$**
 (57) Invenția se referă la tehnica și tehnologia compușilor A_2B_6 , în special la un procedeu de obținere a senzorilor de 2-Propanol. Procedeu de obținere a senzorului de 2-Propanol pe bază de $Cd_xZn_{1-x}S$ include depunerea prin metoda sintezei chimice din soluție pe un substrat de sticlă a peliculei nanostructurate de $Cd_{0,22}Zn_{0,78}S$, la temperatura de $90^\circ C$, cu grosimea de $25 \dots 30$ nm, depunerea contactelor ohmice din Au-Cr în formă de meandru și tratarea fonică rapidă la temperatura de $620^\circ C$ timp de 30 s.

Revendicări: 1

Figuri: 3

**BB2A Cereri de brevet european
pentru care s-a solicitat validarea
în Republica Moldova publicate /
Published European patent applications
for which validation in the Republic
of Moldova has been requested**

A GEPI publică fiecare solicitare de validare după informarea de către OEB privind achitarea taxei stabilite pentru validare, dar nu înainte de expirarea unui termen de 18 luni de la data depunerii sau, dacă o prioritate a fost revendicată, de la data celei mai vechi priorități. O cerere de brevet european, pentru care s-a plătit taxa de validare, și un brevet european validat vor avea aceleași efecte ca și o cerere de brevet sau un brevet în conformitate cu Legea nr. 50/2008 privind protecția invențiilor.

A GEPI shall publish any request for validation after it has been informed by the EPO that the prescribed validation fee has been paid, but not before the expiry of a time limit of 18 months from the filing date or, if priority has been claimed, the earliest priority date. A European patent application for which the validation fee has been paid and a validated European patent shall have the same effects as a patent application and a patent in accordance with the Law No. 50/2008 on the Protection of Inventions.

- (21) **e 2024 0886 (13) A1**
 (51) **Int.Cl.:** **C07K 16/24** (2006.01.01)
A61P 1/00 (2006.01.01)
 (96) 22812802.1, 2022.11.14
 (87) WO 2023/084488, 2023.05.19
 (31) 202163279418P
 (32) 2021.11.15
 (33) US
 (71) JANSSEN BIOTECH, INC., US
 (72) ADEDOKUN Omoniyi, US; CHAN Daphne, US;
 CHEN Yang, US; SZAPARY Philippe, US
 (54) **Metode de tratament al bolii Crohn cu anti-corp specific anti-IL23**

- (21) **e 2024 0887 (13) A1**
 (51) **Int.Cl.:** **E03D 5/00** (2006.01.01)
A47K 11/02 (2006.01.01)
E03D 5/014 (2006.01.01)
E03D 11/11 (2006.01.01)
 (96) 22813323.7, 2022.11.15
 (87) WO 2023/084100, 2023.05.19
 (31) 0705542021
 (32) 2021.11.15
 (33) CH
 (71) LEFT AG, CH
 (72) KOLLER Markus, CH
 (54) **Procedeu și dispozitiv pentru îndepărtarea solidelor în aval de sifonul toaletei și funcționarea dispozitivului de acest tip**

- (21) **e 2024 0888 (13) A1**
 (51) **Int.Cl.:** **C07K 14/705** (2006.01.01)
A61K 38/17 (2006.01.01)
A61K 9/00 (2006.01.01)
A61K 48/00 (2006.01.01)
A61P 27/02 (2006.01.01)
C12N 15/861 (2006.01.01)
 (96) 22814178.4, 2022.11.18
 (87) WO 2023/089564, 2023.05.25
 (31) 202163281190P
 (32) 2021.11.19
 (33) US
 (71) JANSSEN BIOTECH, INC., US
 (72) ROGERS Adam, US

- (54) **Metodă de tratament al atrofiei geografice cu un vector de terapie genică care exprimă CD59 solubil**

- (21) **e 2024 0889 (13) A1**
 (51) **Int.Cl.:** **C09D 183/08** (2006.01.01)
C12N 11/14 (2006.01.01)
C08K 9/06 (2006.01.01)
C09D 183/06 (2006.01.01)
 (96) 22818670.6, 2022.11.17
 (87) WO 2023/089035, 2023.05.25
 (31) 21209017
 (32) 2021.11.18
 (33) EP
 (71) INOFEA AG, CH
 (72) CORRERO Rita, FR; GIUNTA Carolina, CH;
 GROSSNIKLAUS Lars, CH; WEBER Anna,
 DE; BRIAND Manon, CH
 (54) **Compoziții biocatalitice**

- (21) **e 2024 0890 (13) A1**
 (51) **Int.Cl.:** **C07K 16/28** (2006.01.01)
C07K 16/46 (2006.01.01)
A61K 39/395 (2006.01.01)
A61P 35/00 (2006.01.01)
 (96) 22818694.6, 2022.11.18
 (87) WO 2023/089083, 2023.05.25
 (31) 2029844
 (32) 2021.11.19
 (33) NL
 (71) MERUS N.V., NL; INCYTE CORPORATION,
 US
 (72) GEUIJEN Cecilia Anna Wilhelmina, NL; MA-
 YES Patrick, US; STEWART Shaun M., US;
 WANG Liang-Chuan, US
 (54) **Fragmente de legare multispecifice care conțin domeniul de legare a PD-1 și TGF-βRII**

- (21) **e 2024 0891 (13) A1**
 (51) **Int.Cl.:** **C07K 16/40** (2006.01.01)
A61P 17/00 (2006.01.01)
A61P 29/00 (2006.01.01)
 (96) 22826055.0, 2022.11.17

(87) WO 2023/089037, 2023.05.25

(31) 202116665

(32) 2021.11.18

(33) GB

(71) UCB BIOPHARMA SRL, BE

(72) JOHNSON Timothy Scott, GB; ATKINSON John, GB; DISTLER Jorg Hans Wilhelm, DE; ABRAHAM David John, GB

(54) **Metodă de tratament al sclerodermiei**

(21) **e 2024 0892 (13) A1**

(51) **Int.Cl.:** **A61P 11/00** (2006.01.01)
A61P 31/14 (2006.01.01)
C07K 16/40 (2006.01.01)

(96) 22826056.8, 2022.11.17

(87) WO 2023/089042, 2023.05.25

(31) 202163264276P

(32) 2021.11.18

(33) US

(71) UCB BIOPHARMA SRL, BE

(72) JOHNSON Timothy Scott, GB; JAMES Ian Trollope, GB; SIME Patricia J., US; THATCHER Thomas Henry, US

(54) **Metodă de tratament al bolii pulmonare interstițiale cronice progresive**

(21) **e 2024 0893 (13) A1**

(51) **Int.Cl.:** **A61P 35/00** (2006.01.01)
A61K 31/496 (2006.01.01)
A61K 31/498 (2006.01.01)
A61K 31/4985 (2006.01.01)
A61K 39/395 (2006.01.01)

(96) 22826199.6, 2022.11.17

(87) WO 2023/089527, 2023.05.25

(31) 202163280682P

(32) 2021.11.18

(33) US

(71) ASTRAZENECA UK LIMITED, GB; DAIICHI SANKYO COMPANY, LIMITED, JP

(72) SUNG Matthew Simon, US; METTETAL II Jerome Thomas, US; LEO Elisabetta, GB; WALLEZ Yann, GB; PROIA Theresa Angela, US

(54) **Combinatie de conjugat anticorp-medicament și inhibitor selectiv al PARP1**

(21) **e 2024 0894 (13) A1**

(51) **Int.Cl.:** **A61K 9/00** (2006.01.01)
A61K 38/00 (2006.01.01)
A61K 47/10 (2017.01.01)
A61M 5/00 (2006.01.01)

(96) 22826289.5, 2022.11.14

(87) WO 2023/086980, 2023.05.19

(31) 202163279390P

(32) 2021.11.15

(33) US

(71) ELI LILLY AND COMPANY, US

(72) ALLEN David Paul, US; BEALS John Michael, US; CORVARI Vincent John, US; DONOVAN Patrick Daniel, US; QIAN Ken Kangyi, US; WANG Wei, US

(54) **Formulări conservate**

(21) **e 2024 0895 (13) A1**

(51) **Int.Cl.:** **C07D 417/14** (2006.01.01)
A61K 31/427 (2006.01.01)
A61P 31/04 (2006.01.01)

(96) 22830015.8, 2022.11.16

(87) WO 2023/091438, 2023.05.25

(31) 202163280728P; 202263327385P

(32) 2021.11.18; 2022.04.05

(33) US; US

(71) MERCK SHARP & DOHME LLC, US

(72) CHEN Helen Y., US; DONG Shuzhi, US; HU Zhiyong, US; SU Jing, US; YU Tao, US; ZHANG Yong, US

(54) **Antibiotice croman amidin monobactam**

(21) **e 2024 0896 (13) A1**

(51) **Int.Cl.:** **A61K 47/64** (2017.01.01)
A61P 35/00 (2006.01.01)

(96) 22836006.1, 2022.11.16

(87) WO 2023/091957, 2023.05.25

(31) 202163280409P

(32) 2021.11.17

(33) US

(71) CYBREXA 4, INC., US

(72) MAGUIRE Robert John, US; CSENGERY Johanna Marie, US

(54) **Conjugate peptidice de inhibitori peptidici ai tubulinei în calitate de agenți terapeutici**

- (21) e 2024 0897 (13) A1
 (51) Int.Cl.: G01N 33/542 (2006.01.01)
 A61P 25/28 (2006.01.01)
 G01N 33/58 (2006.01.01)
 G01N 33/68 (2006.01.01)
 G01N 33/92 (2006.01.01)
- (96) 22839025.8, 2022.11.15
 (87) WO 2023/091395, 2023.05.25
 (31) 202163279885P
 (32) 2021.11.16
 (33) US
 (71) BIOGEN MA INC., US
 (72) DONOVAN Kirk William, US; SWALLEY Susanne Evelyn, US; LI Xiaofeng, US
- (54) Metodă de detectare a unei proteine lipidate prin transferul energiei prin rezonanță fluorescentă (FRET)

- (21) e 2024 0898 (13) A1
 (51) Int.Cl.: A61K 31/496 (2006.01.01)
 A61K 31/5025 (2006.01.01)
 A61P 7/06 (2006.01.01)
- (96) 22839539.8, 2022.11.15
 (87) WO 2023/091414, 2023.05.25
 (31) 202163280069P; 202263357240P
 (32) 2021.11.16; 2022.06.30
 (33) US; US
 (71) AGIOS PHARMACEUTICALS, INC., US
 (72) BEYNON Vanessa, US; BHATIA Suman Joy, US; DANG Lenny, US; DIBACCO Melissa L., US; IYER Varsha V., US; KUNG Charles, US; LYNCH Megan, US; YIN Ophelia Qiping, US; URBSTONAITIS Rolandas, US; XIAO Zhen, US
- (54) Compuși pentru tratamentul anemiilor asociate cu SMD și al altor stări

- (21) e 2024 0899 (13) A1
 (51) Int.Cl.: C07K 14/005 (2006.01.01)
 C12N 15/86 (2006.01.01)
- (96) 22844605.0, 2022.11.16
 (87) WO 2023/091949, 2023.05.25
 (31) 202163280480P
 (32) 2021.11.17
 (33) US
 (71) VOYAGER THERAPEUTICS, INC., US
 (72) NONNENMACHER Mathieu Emmanuel, US;

CHILD Matthew Alan, US; HOU Jinzhao, US; LI Jiangyu, US; LI Shaoyong, US; MOYER Tyler Christopher, US; WANG Wei, US; MURLIDHARAN Giridhar, US; BALES Kelly, US; BROWN Jeffrey, US; KNOLL Elisabeth, US; JAGTAP Smita, US; SHU Yanqun, US; ADELUYI Adewale, US; HOFFMAN Brett, US; PANDE Nilesh Navalkishor, US; THOMPSON Jeffrey Scott, US

- (54) Compoziții și metode de tratament al tulburărilor neurologice legate de deficitul de glucozilceramidază beta

- (21) e 2024 0900 (13) A1
 (51) Int.Cl.: C07C 1/12 (2006.01.01)
 C01B 3/40 (2006.01.01)
 G05B 13/02 (2006.01.01)

- (96) 22896251.0, 2022.11.04
 (87) WO 2023/091165, 2023.05.25
 (31) 202117300821
 (32) 2021.11.16
 (33) US
 (71) INFINIUM TECHNOLOGY, LLC, US
 (72) SCHUETZLE Dennis, US; SCHUETZLE Robert, US; GALLOWAY Anja Rumplecker, US; MCGINNIS Glenn, US; MATTANA Alex, US
- (54) Sisteme și procedee de gestiune a procesului Power-to-X pentru reducerea costurilor materiilor prime

- (21) e 2024 0901 (13) A1
 (51) Int.Cl.: C01B 3/32 (2006.01.01)
 B01J 8/06 (2006.01.01)
 C10K 3/02 (2006.01.01)

- (96) 22896252.8, 2022.11.04
 (87) WO 2023/091166, 2023.05.25
 (31) 202117300828
 (32) 2021.11.19
 (33) US
 (71) INFINIUM TECHNOLOGY, LLC, US
 (72) SCHUETZLE Dennis, US; SCHUETZLE Robert, US; GALLOWAY Anja Rumplecker, US; HANBURY Orion, US; BUCHER James, US; RODRIGUEZ Ramer, US
- (54) Reactor catalitic îmbunătățit pentru conversia dioxidului de carbon și hidrogenului în gaz de sinteză

- (21) e 2024 0902 (13) A1
 (51) Int.Cl.: **B01J 21/04** (2006.01.01)
B01J 23/16 (2006.01.01)
B01J 35/10 (2006.01.01)
C10K 3/02 (2006.01.01)
- (96) 22896253.6, 2022.11.04
 (87) WO 2023/091167, 2023.05.25
 (31) 202117300820
 (32) 2021.11.16
 (33) US
 (71) INFINIUM TECHNOLOGY, LLC, US
 (72) SCHUETZLE Dennis, US; SCHUETZLE Robert, US; GALLOWAY Anja Rumplecker, US; HANBURY Orion, US
- (54) **Catalizatori îmbunătățiți de cohidrogenare a CO₂ pentru producerea industrială a gazului de sinteză**

- (21) e 2024 0903 (13) A1
 (51) Int.Cl.: **A61J 1/06** (2006.01.01)
B65D 1/09 (2006.01.01)
A61J 1/14 (2023.01.01)
A61J 7/00 (2006.01.01)
- (96) 22896350.0, 2022.11.11
 (87) WO 2023/091358, 2023.05.25
 (31) 202163279889P; 202263316047P
 (32) 2021.11.16; 2022.03.03
 (33) US; US
 (71) MERCK SHARP & DOHME LLC, US
 (72) HALTHORE Ramprasad, US; KARANDE Atul, US; SMITH Derrick M., US
- (54) **Ampulă pentru administrarea orală a vaccinului și procedee de utilizare**

- (21) e 2024 0904 (13) A1
 (51) Int.Cl.: **A61P 15/12** (2006.01.01)
A61K 36/81 (2006.01.01)
A61K 36/896 (2006.01.01)
A61P 19/10 (2006.01.01)
- (96) 22896369.0, 2022.11.15
 (87) WO 2023/091390, 2023.05.25
 (31) 202163280356P
 (32) 2021.11.17
 (33) US
 (71) NATREON, INC., US
 (72) KALIDINDI Sanyasi R., US

- (54) **Withania somnifera și Asparagus racemosus în tratamentul stărilor postmenopauzale**

- (21) e 2024 0905 (13) A1
 (51) Int.Cl.: **C12N 9/22** (2006.01.01)
C12N 15/113 (2010.01.01)
A61K 38/46 (2006.01.01)
- (96) 22896711.3, 2022.11.17
 (87) WO 2023/091987, 2023.05.25
 (31) 202163281390P
 (32) 2021.11.19
 (33) US
 (71) EMENDOBIO INC., US
 (72) IZHAR Lior, IL; MARBACH BAR Nadav, IL; ROCKAH Liat, IL; HECHT Nir, IL; COHEN Sigal, IL; MERON Nurit, IL; ADIV Ophir, IL; GIS-PAN Ariel, IL; BUCH Idit, IL
- (54) **Noi nucleaze OMNI CRISPR**

- (21) e 2024 0906 (13) A1
 (51) Int.Cl.: **C12N 7/00** (2006.01.01)
A61K 35/76 (2015.01.01)
A61K 48/00 (2006.01.01)
- (96) 23183607.3, 2018.02.27
 (97) 4272765, 2023.11.08
 (31) 201762464748P; 201762591002P; 201862614002P
 (32) 2017.02.28; 2017.11.27; 2018.01.05
 (33) US; US; US
 (71) THE TRUSTEES OF THE UNIVERSITY OF PENNSYLVANIA, US
 (72) WILSON James M., US; WANG Qiang, US; GILES April, US; TURNER Kevin, US
- (54) **Vector de virus adeno-asociat (AAV) de cladă F și utilizările acestuia**

- (21) e 2024 0907 (13) A1
 (51) Int.Cl.: **A61K 38/24** (2006.01.01)
C12N 5/073 (2010.01.01)
A61P 15/00 (2006.01.01)
A61P 15/08 (2006.01.01)
G01N 33/50 (2006.01.01)
- (96) 23195379.5, 2016.02.25
 (97) 4289477, 2023.12.13

- (31) 201562121113P; 2015621211131P; 15157661; 15185191
 (32) 2015.02.26; 2015.02.26; 2015.03.04; 2015.09.15
 (33) US; US; EP; EP
 (71) FERRING B.V., NL
 (72) ARCE Saez Joan Carlos, US; RUMAN Jane, US
 (54) **Menotropină pentru tratamentul infertilității**

- (31) 202163282365P; 202263350129P; 202263415423P
 (32) 2021.11.23; 2022.06.08; 2022.10.12
 (33) US; US; US
 (71) JANSSEN BIOTECH, INC., US
 (72) GERMINARO Matthew, US; HUANG Kuan-Hsiang Gary, US; ZHANG Hongyan, US
 (54) **Metodă de tratament al colitei ulcerative cu anticorp specific anti-IL23**

- (21) **e 2024 0908 (13) A1**
 (51) **Int.Cl.: A61P 17/06** (2006.01.01)
 (96) 24193769.7, 2019.12.27
 (97) 4434582, 2024.09.25
 (31) 2018247437
 (32) 2018.12.28
 (33) JP
 (71) MITSUBISHI TANABE PHARMA CORPORATION, JP
 (72) UEDA Naoko, JP; NAGATA Hiroomi, JP; YOSHIDA Takahiro, JP
 (54) **Cristal de compus pirolidinic**

- (21) **e 2024 0911 (13) A1**
 (51) **Int.Cl.: C12N 15/81** (2006.01.01)
 (96) 22821503.4, 2022.11.23
 (87) WO 2023/094429, 2023.06.01
 (31) 21210056
 (32) 2021.11.23
 (33) EP
 (71) KAESLER NUTRITION GMBH, DE
 (72) DIETZ Heiko, DE; BAUER Julia, DE; KRACHT Melissa, DE
 (54) **Regiuni promotoare artificiale de drojdie**

- (21) **e 2024 0909 (13) A1**
 (51) **Int.Cl.: A61K 9/16** (2006.01.01)
 A61M 15/08 (2006.01.01)
 A61K 38/47 (2006.01.01)
 A61P 1/00 (2006.01.01)
 (96) 22814493.7, 2022.11.25
 (87) WO 2023/094818, 2023.06.01
 (31) 202117005; 202208144; 202213306
 (32) 2021.11.25; 2022.06.01; 2022.09.12
 (33) GB; GB; GB
 (71) OREXO AB, SE
 (72) SÄVMARKER Jonas, SE; RÖNN Robert, SE
 (54) **Compoziție farmaceutică care conține compuși medicamentoși biofarmaceutici**

- (21) **e 2024 0912 (13) A1**
 (51) **Int.Cl.: F24F 3/163** (2021.01.01)
 G10K 11/178 (2006.01.01)
 G10K 11/168 (2006.01.01)
 A47B 97/00 (2006.01.01)
 F24F 8/108 (2021.01.01)
 F24F 8/22 (2021.01.01)
 F24F 110/50 (2018.01.01)
 (96) 22822883.9, 2022.11.24
 (87) WO 2023/094539, 2023.06.01
 (31) 21383063
 (32) 2021.11.24
 (33) EP
 (71) WOAS SA, CH
 (72) LACOUR-GAYET Julien, CH; SCHLOTTER-BECK Marcel, CH; MCELLOWNEY Blake Ramsay, ES; MORENO MEDINA Jaime Tomas, ES; GARCIA GARCÍA Diego, ES; SORIANO BLANCO Juan, ES; KUKORELLI Peter, ES; ROQUERO MENDIOLA Alejandro, ES; FERNÁNDEZ DE TROCÓNIZ CRESPO Carlos, ES; OCAMPO JORÁN Mauricio Iván, ES; GALA SAN ROMAN FUENTES Barbara, ES; AL ZUBAIDI Ahmad, BE; WAGENAARS Wilhelmus Maria, BE; VATER Analena, BE; LISSEK Hervé, CH; SERGEEV Stanislav, CH

- (21) **e 2024 0910 (13) A1**
 (51) **Int.Cl.: C07K 16/24** (2006.01.01)
 A61P 1/04 (2006.01.01)
 A61K 39/00 (2006.01.01)
 (96) 22817382.9, 2022.11.22
 (87) WO 2023/095000, 2023.06.01

(54) **Perete de spațiu de lucru, dispozitiv de purificare a aerului și sistem de birou**

(21) **e 2024 0913 (13) A1**

(51) **Int.Cl.:** *C07D 413/14* (2006.01.01)
C07D 417/14 (2006.01.01)
A61P 35/00 (2006.01.01)
A61K 31/427 (2006.01.01)

(96) 22839579.4, 2022.11.23

(87) WO 2023/096987, 2023.06.01

(31) 202163282891P

(32) 2021.11.24

(33) US

(71) ARVINAS OPERATIONS, INC., US; GENENTECH, INC., US

(72) BERLIN Michael, US; CHEN Huifen, US; DRAGOVICH Peter Scott, US; STABEN Leanna Renee, US; WANG Jing, US

(54) **Compuși care țintesc BRM și procedee asociate de utilizare**

(21) **e 2024 0914 (13) A1**

(51) **Int.Cl.:** *A61K 31/4745* (2006.01.01)
A61K 31/496 (2006.01.01)
A61K 31/506 (2006.01.01)
A61K 31/519 (2006.01.01)
A61K 31/5377 (2006.01.01)
A61K 45/06 (2006.01.01)
A61P 35/00 (2006.01.01)

(96) 22840394.5, 2022.11.21

(87) WO 2023/091746, 2023.05.25

(31) 202163282017P; 202263317654P;
202263352491P

(32) 2021.11.22; 2022.03.08; 2022.06.15

(33) US; US; US

(71) INCYTE CORPORATION, US

(72) ARJONA Alejandro Amador, US; ABDOLLAHI Angela, US; FAVATA Margaret, US; RIOS-DORIA Jonathan, US; WANG Hui, US; WEE Susan, US; GAN Pei, US; YANG Jeffrey C., US; LI Yong, US; ZHAO Le, US; HE Chunhong, US; LAW Chunyin Marshall, US; ZHU Wenyu, US; WANG Xiaozhao, US; YAO Wenqing, US; CARLSEN Peter, US; ZHANG Fenglei, US; YE Qinda, US; MCCAMMANT Matthew, US; POLICARPO Rocco, US; SHVARTSBART Artem, US; ROACH Jeremy, US; HOANG Gia, US; HU Bin, US; LI Gencheng,

US; SUSICK Robert, US; POLAM Padmaja, US; QI Chao, US; SOKOLSKY Alexander, US; YIN Haolin, US; MIN Chang, US

(54) **Terapie combinată care include un inhibitor al FGFR și un inhibitor al KRAS**

(21) **e 2024 0915 (13) A1**

(51) **Int.Cl.:** *C07K 7/08* (2006.01.01)
C07K 5/02 (2006.01.01)

(96) 22840515.5, 2022.11.22

(87) WO 2023/097207, 2023.06.01

(31) 202163282842P; 202263323552P

(32) 2021.11.24; 2022.03.25

(33) US; US

(71) IRONWOOD PHARMACEUTICALS, INC., US

(72) LEITHEISER Christopher, US; STORZ Thomas, US; CHEN Lin, US

(54) **Procedeu sintetic de obținere a agoniștilor modificați ai receptorului GCC**

(21) **e 2024 0916 (13) A1**

(51) **Int.Cl.:** *C07D 413/14* (2006.01.01)
C07D 417/14 (2006.01.01)
A61P 35/00 (2006.01.01)

(96) 22843478.3, 2022.11.23

(87) WO 2023/097031, 2023.06.01

(31) 202163282897P

(32) 2021.11.24

(33) US

(71) ARVINAS OPERATIONS, INC., US; GENENTECH, INC., US

(72) BERLIN Michael, US; BROCCATELLI Fabio, US; CHEN Huifen, US; DRAGOVICH Peter Scott, US; WANG Jing, US

(54) **Compuși care țintesc BRM și procedee asociate de utilizare**

(21) **e 2024 0917 (13) A1**

(51) **Int.Cl.:** *C07K 7/08* (2006.01.01)

(96) 22844609.2, 2022.11.22

(87) WO 2023/097210, 2023.06.01

(31) 202163282851P

(32) 2021.11.24

- (33) US
 (71) IRONWOOD PHARMACEUTICALS, INC., US
 (72) LEITHEISER Christopher, US; STAERKAER Gunnar, US; ANNBY Ulf, US
 (54) **Procedeu sintetic de obținere a agoniștilor modificați ai receptorului GCC**

-
- (21) **e 2024 0918 (13) A1**
 (51) **Int.Cl.:** **A61K 31/33** (2006.01.01)
A61K 31/395 (2006.01.01)
A61L 27/36 (2006.01.01)
A61L 27/28 (2006.01.01)
 (96) 22899535.3, 2022.11.23
 (87) WO 2023/097250, 2023.06.01
 (31) 202163282629P
 (32) 2021.11.23
 (33) US
 (71) OSSIFI THERAPEUTICS LLC, US
 (72) ELLIES Debra, US; KIMBALL F. Scott, US
 (54) **Compoziții pentru osteogeneza locală**

-
- (21) **e 2024 0919 (13) A1**
 (51) **Int.Cl.:** **A61K 39/395** (2006.01.01)
A61P 35/00 (2006.01.01)
C07K 16/30 (2006.01.01)
 (96) 22899564.3, 2022.11.23
 (87) WO 2023/097293, 2023.06.01
 (31) 202163282589P
 (32) 2021.11.23
 (33) US
 (71) PRESIDENT AND FELLOWS OF HARVARD COLLEGE, US
 (72) NEELY Harold Roderick, US; MAZO Irina Borisovna, US; VON ANDRIAN Ulrich H., US; MO-SAHEB Munir M., US
 (54) **Anticorpi anti-PMEPA-1 sau fragmente ale acestora de legare a antigenului, compoziții și utilizările acestora**

- (21) **e 2024 0920 (13) A1**
 (51) **Int.Cl.:** **C07D 211/46** (2006.01.01)
A61P 3/00 (2006.01.01)
A61P 25/16 (2006.01.01)
A61P 9/10 (2006.01.01)
A61K 31/445 (2006.01.01)
 (96) 23191550.5, 2021.10.01
 (97) 4295847, 2023.12.27
 (31) 20199934
 (32) 2020.10.02
 (33) EP
 (71) AZAFAROS B.V., NL
 (72) HETT Robert, NL; BLATTER Fritz, NL; ROBIN Jennifer, NL; LANDSKRONER Kyle, CH
 (54) **Forme cristaline de compus farmaceutic**

-
- (21) **e 2024 0921 (13) A1**
 (51) **Int.Cl.:** **A61K 31/433** (2006.01.01)
C07D 285/08 (2006.01.01)
A61K 9/48 (2006.01.01)
A61P 3/10 (2006.01.01)
A61K 9/20 (2006.01.01)
A61K 9/28 (2006.01.01)
 (96) 23200594.2, 2020.10.16
 (97) 4316470, 2024.02.07
 (31) 201915094
 (32) 2019.10.18
 (33) GB
 (71) BETAGENON AB, SE
 (72) EDLUND Thomas, SE; WESTMAN Jacob, SE
 (54) **Noi formulări**

-
- (21) **e 2024 0922 (13) A1**
 (51) **Int.Cl.:** **C07D 413/06** (2006.01.01)
A61K 31/41 (2006.01.01)
A61K 31/4192 (2006.01.01)
A61K 31/4402 (2006.01.01)
A61K 31/497 (2006.01.01)
A61K 31/506 (2006.01.01)
A61P 35/00 (2006.01.01)
 (96) 23203023.9, 2020.06.16
 (97) 4299135, 2024.01.03
 (31) 201962863199P; 201962953223P; 202063025278P
 (32) 2019.06.18; 2019.12.24; 2020.05.15
 (33) US; US; US
 (71) PFIZER INC., US; CTXT PTY LTD, AU

(72) BOZIKIS Ylva Elisabet Bergman, AU; BRODSKY Oleg, US; CAMERINO Michelle Ang, AU; GREASLEY Samantha Elizabeth, US; HOFFMAN Robert Louis, US; KUMPF Robert Arnold, US; KUNG Pei-Pei, US; RICHARDSON Paul Francis, US; STUPPLE Paul Anthony, AU; SUTTON Scott Channing, US

(54) **Derivați de benzizoxazol sulfonamidă**

(21) **e 2024 0923 (13) A1**

(51) **Int.Cl.:** **A61K 9/16** (2006.01.01)
A61K 9/00 (2006.01.01)
A61K 31/436 (2006.01.01)
A61P 37/06 (2006.01.01)

(96) 22793109.4, 2022.09.27

(87) WO 2023/046321, 2023.03.30

(31) 20210100639; 202116138

(32) 2021.09.27; 2021.11.10

(33) GR; GB

(71) PHARMATHEN S.A., GR

(72) KARAVAS Evangelos, GR; KOUTRIS Efthymios, GR; KALANTZI Lida, GR; CHATIDOU Sotiria, GR; LEMONAKIS Nikos, GR; PAPA-DAKI Anna, GR; BRIEUDES Vincent, GR; KALEZI Artemis, GR; KATSENIS Athanasios, GR; KOTTI Katerina, GR

(54) **Formulare farmaceutică care conține tacrolimus, procedeu de preparare a acesteia și utilizare**

(21) **e 2024 0924 (13) A1**

(51) **Int.Cl.:** **B60L 13/03** (2006.01.01)
B60L 13/04 (2006.01.01)
B60L 13/06 (2006.01.01)
B60L 13/00 (2006.01.01)

(96) 22829794.1, 2022.11.28

(87) WO 2023/094837, 2023.06.01

(31) 202117231; 202202689

(32) 2021.11.29; 2022.02.27

(33) GB; GB

(71)(72) CHAABI Fayçal, EG

(54) **Sisteme de transport**

(21) **e 2024 0925 (13) A1**

(51) **Int.Cl.:** **G01N 33/68** (2006.01.01)
A61B 5/055 (2006.01.01)

(96) 22830191.7, 2022.12.02

(87) WO 2023/099773, 2023.06.08

(31) 21383087

(32) 2021.12.02

(33) EP

(71) ALA DIAGNOSTICS, S.L., ES; SERVICIO ANDALUZ DE SALUD, ES; UNIVERSIDAD DE MALAGA, ES

(72) FERNÁNDEZ FERNÁNDEZ Óscar, ES; MONTERO MARTÍN-CALOTO José Ramón, ES; PAVÍA MOLINA José, ES; BARÓN LÓPEZ Francisco Javier, ES; OLIVER MARTOS Begoña, ES; HURTADO GUERRERO Isaac, ES; SERRANO CASTRO Pedro Jesús, ES; ALONSO TORRES Ana, ES

(54) **Metodă *in vitro* pentru diagnosticul și/sau prognosticul sclerozei multiple**

(21) **e 2024 0926 (13) A1**

(51) **Int.Cl.:** **C07K 16/28** (2006.01.01)
C07K 14/725 (2006.01.01)
A61K 35/00 (2006.01.01)
A61P 35/00 (2006.01.01)
A61K 39/00 (2006.01.01)

(96) 22830692.4, 2022.11.30

(87) WO 2023/099622, 2023.06.08

(31) 202163285044P; 202263374222P

(32) 2021.12.01; 2022.08.31

(33) US; US

(71) IMMUNOCORE LIMITED, GB

(72) DAR Mohammed, GB; MARSHALL Shannon, GB; ABDULLAH Shaad, GB

(54) **Tratament**

(21) **e 2024 0927 (13) A1**

(51) **Int.Cl.:** **A61K 38/10** (2006.01.01)
A61K 9/00 (2006.01.01)
A61K 9/12 (2006.01.01)
A61P 29/00 (2006.01.01)
C07K 7/08 (2006.01.01)

(96) 22834821.5, 2022.11.28

(87) WO 2023/097309, 2023.06.01

(31) 202163283731P; 202263382612P

- (32) 2021.11.29; 2022.11.07
 (33) US; US
 (71) IRONWOOD PHARMACEUTICALS, INC., US
 (72) GERBER Michael, US; HIGGINS Carolyn, US
 (54) **Compoziții farmaceutice pentru tratamentul durerii viscerale**
-

- (21) **e 2024 0928 (13) A1**
 (51) **Int.Cl.:** *B65D 19/24* (2006.01.01)
 (96) 22835501.2, 2022.11.28
 (87) WO 2023/100204, 2023.06.08
 (31) 202100030500
 (32) 2021.12.01
 (33) IT
 (71) SOLUTION ITALY SOCIETA'A RESPONSABILITA'LIMITATA, IT
 (72) SALTARELLI Gianluca, IT
 (54) **Palet pentru susținerea și transportul mărfurilor**
-

- (21) **e 2024 0929 (13) A1**
 (51) **Int.Cl.:** *A61P 13/12* (2006.01.01)
A61P 35/00 (2006.01.01)
C07D 221/20 (2006.01.01)
C07D 471/10 (2006.01.01)
C07D 491/107 (2006.01.01)
C07D 495/10 (2006.01.01)
C07F 5/02 (2006.01.01)
C07F 7/18 (2006.01.01)
A61K 31/438 (2006.01.01)
 (96) 22843526.9, 2022.11.29
 (87) WO 2023/101981, 2023.06.08
 (31) 202163284195P
 (32) 2021.11.30
 (33) US
 (71) VERTEX PHARMACEUTICALS INCORPORATED, US
 (72) SENTER Timothy J., US; DAKIN Leslie A., US; CHEN Ming, US; STONE Steven D., US; DOLGIKH Elena, US; OLSEN Jessica H., US; WANG Haoxuan, US
 (54) **Inhibitori spirociclici ai APOL1 și procedee de utilizare a acestora**
-

- (21) **e 2024 0930 (13) A1**
 (51) **Int.Cl.:** *C07D 211/52* (2006.01.01)
C07D 401/04 (2006.01.01)
A61P 13/00 (2006.01.01)
A61P 35/00 (2006.01.01)
A61K 31/451 (2006.01.01)
A61K 31/454 (2006.01.01)
C07D 401/10 (2006.01.01)
C07D 401/14 (2006.01.01)
C07D 405/14 (2006.01.01)
C07D 409/14 (2006.01.01)
C07D 413/04 (2006.01.01)
C07D 413/14 (2006.01.01)
C07D 471/04 (2006.01.01)
C07D 487/04 (2006.01.01)
C07D 498/04 (2006.01.01)
A61K 31/4545 (2006.01.01)
 (96) 22843923.8, 2022.11.30
 (87) WO 2023/102022, 2023.06.08
 (31) 202163284166P; 202163286165P; 202263310832P
 (32) 2021.11.30; 2021.12.06; 2022.02.16
 (33) US; US; US
 (71) VERTEX PHARMACEUTICALS INCORPORATED, US
 (72) DAKIN Leslie A., US; BRODNEY Michael A., US; DOLGIKH Elena, US; OLSEN Jessica H., US; SENTER Timothy J., US; SHIMIZU Akira J., US; STONE Steven D., US; DANIEL Kevin B., US; GARCIA BARRANTES Pedro M., US; MEDEK Ales, US; TSAY Charlene, US
 (54) **Derivați de 4-fenil-2-(1H-1,2,3-triazol-4-il)piperidin-4-ol în calitate de inhibitori ai APOL1 și procedee de utilizare a acestora**
-

- (21) **e 2024 0931 (13) A1**
 (51) **Int.Cl.:** *C07D 401/04* (2006.01.01)
C07D 491/08 (2006.01.01)
C07D 491/18 (2006.01.01)
A61P 35/00 (2006.01.01)
A61K 31/439 (2006.01.01)
 (96) 22844379.2, 2022.11.29
 (87) WO 2023/102378, 2023.06.08
 (31) 202111442658; 202163285412P; 202211471486; 202263385117P
 (32) 2021.11.30; 2021.12.02; 2022.11.23; 2022.11.28
 (33) CN; US; CN; US
 (71) KURA ONCOLOGY, INC., US

- (72) ZHU Xuefeng, US; REN Pingda, US; BAI Zhu, CN; XIONG Wanting, CN; XU Dan, CN; LIU Yahu Arthur, US
- (54) **Compuși macrociclici cu activitate inhibitoare a farnesiltransferazei**

-
- (21) **e 2024 0932 (13) A1**
- (51) **Int.Cl.:** C07D 213/40 (2006.01.01)
C07D 237/08 (2006.01.01)
C07D 239/26 (2006.01.01)
C07D 241/18 (2006.01.01)
C07D 275/02 (2006.01.01)
C07D 277/28 (2006.01.01)
C07D 333/14 (2006.01.01)
C07D 333/70 (2006.01.01)
C07D 409/12 (2006.01.01)
C07D 417/12 (2006.01.01)
C07D 491/044 (2006.01.01)
C07D 495/04 (2006.01.01)
C07C 381/10 (2006.01.01)
A61P 35/00 (2006.01.01)
A61K 31/4402 (2006.01.01)
- (96) 22846975.5, 2022.12.02
- (87) WO 2023/102162, 2023.06.08
- (31) 202163285558P
- (32) 2021.12.03
- (33) US
- (71) TANGO THERAPEUTICS, INC., US
- (72) MAXWELL John P., US; WU Xinyuan, US; GUERIN David, US
- (54) **Noi inhibitori ai HDAC și utilizarea terapeutică a acestora**

-
- (21) **e 2024 0933 (13) A1**
- (51) **Int.Cl.:** A61K 9/00 (2006.01.01)
A61K 9/107 (2006.01.01)
A61K 9/113 (2006.01.01)
A61K 9/70 (2006.01.01)
A61K 47/10 (2017.01.01)
A61K 47/18 (2017.01.01)
A61K 31/4155 (2006.01.01)
A61K 31/519 (2006.01.01)
A61P 17/00 (2006.01.01)
A61P 17/06 (2006.01.01)
A61P 17/10 (2006.01.01)
A61P 17/12 (2006.01.01)
A61P 17/14 (2006.01.01)
- (96) 22847214.8, 2022.12.04
- (87) WO 2023/102559, 2023.06.08
- (31) 202117541601; 202263365973P

- (32) 2021.12.03; 2022.06.07
- (33) US; US
- (71) INCYTE CORPORATION, US
- (72) MODEPALLI Naresh, US; SHETH Trupti, US; BROWN Marc, GB; EVANS Charles, GB; FIDGE James, GB; GUIDALI Florencia, GB; MCINTOSH Tecashanell, GB; COFRE Vanessa, GB
- (54) **Formulări topice de ruxolitinib cu un agent de ajustare a pH-ului pe bază de amină organică pentru tratamentul bolilor de piele**

-
- (21) **e 2024 0934 (13) A1**
- (51) **Int.Cl.:** A61K 38/05 (2006.01.01)
A61K 9/10 (2006.01.01)
A61K 9/08 (2006.01.01)
A61P 27/02 (2006.01.01)
A61P 27/10 (2006.01.01)
- (96) 22900342.1, 2022.11.23
- (87) WO 2023/098537, 2023.06.08
- (31) 202111450922
- (32) 2021.12.01
- (33) CN
- (71) SEINDA PHARMACEUTICAL GUANGZHOU CORPORATION, CN
- (72) HUANG Jingfeng, CN; LIU Yanan, CN; DU Tieliang, CN
- (54) **Utilizare nouă a alanil-glutaminei și compoziție oftalmică care conține alanil-glutamină**

-
- (21) **e 2024 0935 (13) A1**
- (51) **Int.Cl.:** A61L 27/54 (2006.01.01)
A61K 31/56 (2006.01.01)
A61K 45/06 (2006.01.01)
- (96) 22902112.6, 2022.11.30
- (87) WO 2023/102018, 2023.06.08
- (31) 202163285169P
- (32) 2021.12.02
- (33) US
- (71) UNIVERSITY OF CONNECTICUT, US
- (72) BURGESS Diane, US; WANG Xiaoyi, US
- (54) **Compoziții injectabile cu acțiune prelungită pentru formarea *in situ* a implanturilor biodegradabile care conțin medicamente antiinflamatoare nesteroidiene**

- (21) **e 2024 0936 (13) A1**
 (51) **Int.CI.: C12N 9/22** (2006.01.01)
C12N 15/113 (2010.01.01)
A61K 35/28 (2015.01.01)
- (96) 22902353.6, 2022.11.30
 (87) WO 2023/102407, 2023.06.08
 (31) 202163284858P
 (32) 2021.12.01
 (33) US
 (71) EMENDOBIO INC., US
 (72) IZHAR Lior, IL; EMMANUEL Rafi, IL; ROCKAH Liat, IL; MAROM DAVID Milit, IL
- (54) **Variante de nuclează OMNI-79 cu activitate ridicată modificate genetic**

- (21) **e 2024 0937 (13) A1**
 (51) **Int.CI.: C12N 9/24** (2006.01.01)
C12N 9/22 (2006.01.01)
C12N 15/113 (2010.01.01)
C12N 15/90 (2006.01.01)
- (96) 22902394.0, 2022.12.01
 (87) WO 2023/102478, 2023.06.08
 (31) 202163284995P
 (32) 2021.12.01
 (33) US
 (71) EMENDOBIO INC., US
 (72) EMMANUEL Rafi, IL; GOLAN MASHIACH Michal, IL; DIAMANT Rachel, IL
- (54) **Expresie redusă a SARM1 pentru utilizare în terapia celulară**

- (21) **e 2024 0938 (13) A1**
 (51) **Int.CI.: C07D 413/14** (2006.01.01)
C07D 413/12 (2006.01.01)
A61P 37/02 (2006.01.01)
A61P 29/00 (2006.01.01)
A61K 31/553 (2006.01.01)
- (96) 23181764.4, 2019.05.02
 (97) 4248975, 2023.09.27
 (31) 201862666462P
 (32) 2018.05.03
 (33) US
 (71) RIGEL PHARMACEUTICALS, INC., US
 (72) MASUDA Esteban, US; SHAW Simon, US; TAYLOR Vanessa, US; BHAMIDIPATI Soma-sekhar, US

- (54) **Compuși inhibitori ai RIP1 și procedee de obținere și utilizare a acestora**

- (21) **e 2024 0939 (13) A1**
 (51) **Int.CI.: F21V 5/00** (2018.01.01)
F21V 17/12 (2006.01.01)
F21V 19/00 (2006.01.01)
F21V 29/76 (2015.01.01)
F21V 31/00 (2006.01.01)
F21Y 105/10 (2016.01.01)
F21Y 115/10 (2016.01.01)
- (96) 24166680.9, 2024.03.27
 (97) 4443045, 2024.10.09
 (31) 202320694280U
 (32) 2023.03.31
 (33) CN
 (71) EATON INTELLIGENT POWER LIMITED, IE
 (72) WANG Chunhuai, CN; LIU Peihuan, CN; LI Yuru, CN
- (54) **Modul LED înlocuibil**

- (21) **e 2024 0940 (13) A1**
 (51) **Int.CI.: A61K 31/4433** (2006.01.01)
- (96) 24182094.3, 2020.07.23
 (97) 4442261, 2024.10.09
 (31) 201962878012P
 (32) 2019.07.24
 (33) US
 (71) CONSTELLATION PHARMACEUTICALS, INC., US
 (72) BANDA Alamelu, US; GEHLING Victor S., US
- (54) **Forme cristaline ale 7-cloro-2-(4-(3-metoxiazetidină-1-il)ciclohexil)-2,4-dimetil-N-((6-metil-4-(metiltio)-2-oxo-1,2-dihidropiridin-3-il)metil)benzo[d][1,3]dioxol-5-carboxamidei**

- (21) **e 2024 0941 (13) A1**
 (51) **Int.CI.: C07K 16/28** (2006.01.01)
- (96) 24193943.8, 2016.04.01
 (97) 4442712, 2024.10.09
 (31) 201562141353P
 (32) 2015.04.01

- (33) US
 (71) ANAPTYSBIO, INC., US
 (72) KEHRY Marilyn, US; KING David J., US; DA SILVA CORREIA Jean, US
 (54) **Anticorpi direcționați împotriva imunoglobulinei T-celulare și a proteinei mucine 3 (TIM-3)**

-
- (21) **e 2024 0942 (13) A1**
 (51) **Int.Cl.:** *E01B 9/30* (2006.01.01)
E01B 9/48 (2006.01.01)
 (96) 22020414.3, 2022.08.29
 (97) 4332300, 2024.03.06
 (71) VOESTALPINE TURNOUT TECHNOLOGY ZELTWEG GMBH, AT
 (72) MAYER Thomas, AT; HÖLZL Wolfgang, AT
 (54) **Resort de tracțiune pentru menținerea elementului corpului șenilei**

-
- (21) **e 2024 0943 (13) A1**
 (51) **Int.Cl.:** *A61K 9/50* (2006.01.01)
A61K 31/00 (2006.01.01)
A61K 45/06 (2006.01.01)
A61P 1/00 (2006.01.01)
A61K 9/00 (2006.01.01)
 (96) 22822204.8, 2022.12.08
 (87) WO 2023/105227, 2023.06.15
 (31) 202117703; 202208520; 202214380
 (32) 2021.12.08; 2022.06.10; 2022.09.30
 (33) GB; GB; GB
 (71) NANEXA AB, SE
 (72) JOHANSSON Anders, SE; ROTH Mårten, SE; HELLRUP Joel, SE; WESTBERG David, SE
 (54) **Formulare nouă combinată injectabilă**

-
- (21) **e 2024 0944 (13) A1**
 (51) **Int.Cl.:** *A61P 35/00* (2006.01.01)
C07K 16/28 (2006.01.01)
A61K 39/395 (2006.01.01)
 (96) 22826446.1, 2022.12.09
 (87) WO 2023/105479, 2023.06.15
 (31) 202163287557P; 202163290765P
 (32) 2021.12.09; 2021.12.17
 (33) US; US

- (71) JANSSEN BIOTECH, INC., US
 (72) KNOBLAUCH Roland, US
 (54) **Utilizarea amivantamabului pentru tratarea cancerului colorectal**

-
- (21) **e 2024 0945 (13) A1**
 (51) **Int.Cl.:** *A61K 39/00* (2006.01.01)
C07K 16/18 (2006.01.01)
C07K 16/30 (2006.01.01)
A61P 35/00 (2006.01.01)
C07K 16/26 (2006.01.01)
 (96) 22843595.4, 2022.12.07
 (87) WO 2023/107994, 2023.06.15
 (31) 202163287394P; 202163288479P; 202263421052P
 (32) 2021.12.08; 2021.12.10; 2022.10.31
 (33) US; US; US
 (71) INCYTE CORPORATION, US
 (72) MAYES Patrick, US; NASTRI Horacio G., US; BUONPANE Rebecca A., US; REIS Edimara S., US; STEWART Shaun M., US; ZHOU Jing, US; DELLER Marc C., US; LEI Hsiang-Ting, US; MCQUIRTER Leslie Brooke Epling, US; ZHAO Yonghong, US; CELIK Hamza, US; WASS Brittney Melissa, US
 (54) **Anticorpi anti-calreticulină mutantă (CALR) și utilizările acestora**

-
- (21) **e 2024 0946 (13) A1**
 (51) **Int.Cl.:** *C21C 5/52* (2006.01.01)
F27B 3/08 (2006.01.01)
F27B 3/18 (2006.01.01)
F27D 99/00 (2010.01.01)
 (96) 22850609.3, 2022.12.06
 (87) WO 2023/105541, 2023.06.15
 (31) 202100030824
 (32) 2021.12.07
 (33) IT
 (71) DANIELI & C. OFFICINE MECCANICHE S.P.A., IT
 (72) ANSOLDI Marco, IT; PATRIZIO Damiano, IT; TERLICHER Stefano, IT; MARCONI Gianfranco, IT
 (54) **Cuptor cu arc electric pentru topirea materialelor metalice și oțelărie care conține cuptorul cu arc electric menționat**

- (21) e 2024 0947 (13) A1
 (51) Int.Cl.: C07D 491/16 (2006.01.01)
 C07D 491/18 (2006.01.01)
 C07D 491/22 (2006.01.01)
 A61K 31/519 (2006.01.01)
 A61P 33/06 (2006.01.01)
- (96) 22850760.4, 2022.12.05
 (87) WO 2023/107356, 2023.06.15
 (31) PCT/CN2021/1361; 202263397614P
 (32) 2021.12.07; 2022.08.12
 (33) WO; US
 (71) MERCK SHARP & DOHME LLC, US; THE WALTER AND ELIZA HALL INSTITUTE OF MEDICAL RESEARCH, AU; MSD R&D (CHINA) CO., LTD., CN
 (72) MCCAULEY John A., US; DE LERA RUIZ Manuel, US; GUO Zhuyan, US; NANTERMET Philippe, US; KELLY III Michael J., US; GUTIERREZ BONET Alvaro, US; ZHAO Lianyun, CN; LEI Zhiyu, CN; HU Bin, CN; ZHAN Dongmei, CN; HODDER Anthony, AU
 (54) **Agenți antimalarici**

-
- (21) e 2024 0948 (13) A1
 (51) Int.Cl.: A61K 31/519 (2006.01.01)
 A61K 31/506 (2006.01.01)
 A61K 31/565 (2006.01.01)
 A61K 45/06 (2006.01.01)
 A61P 35/02 (2006.01.01)
 A61P 35/00 (2006.01.01)
- (96) 22851077.2, 2022.12.07
 (87) WO 2023/107525, 2023.06.15
 (31) 202163288179P; 202263321218P
 (32) 2021.12.10; 2022.03.18
 (33) US; US
 (71) ELI LILLY AND COMPANY, US
 (72) LITCHFIELD Lacey Morgan, US; MORATO GUIMARAES Claudia, US
 (54) **Inhibitor al CDK4 și 6 în combinație cu fulvestrant pentru tratamentul cancerului de sân avansat sau metastatic cu receptorul hormonal pozitiv, receptorul factorului de creștere epidermic uman 2 negativ, la pacienți tratați anterior cu un inhibitor al CDK4 și 6**

- (21) e 2024 0949 (13) A1
 (51) Int.Cl.: H02J 3/28 (2006.01.01)
 H02J 3/00 (2006.01.01)
 H02J 3/38 (2006.01.01)
 H02J 15/00 (2006.01.01)
 C25B 1/04 (2021.01.01)
 H02J 1/00 (2006.01.01)
 H02S 10/12 (2014.01.01)
 F03D 7/04 (2006.01.01)
 F03D 9/00 (2016.01.01)
 F03D 9/25 (2016.01.01)
 F03D 9/20 (2016.01.01)
 H02S 10/20 (2014.01.01)
 F03D 9/19 (2016.01.01)
 F04B 17/02 (2006.01.01)
- (96) 22903657.9, 2022.03.04
 (87) WO 2023/105300, 2023.06.15
 (31) 202163287841P
 (32) 2021.12.09
 (33) US
 (71) INTERCONTINENTAL ENERGY HOLDINGS GROUP LIMITED, VG
 (72) PRIEST Warner Denis, AU; COLWILL Richard Douglas, HK; TANCOCK Alexander Keith, OM
 (54) **Sistem de colectare, generare și transmitere a energiei la scară de gigawați dintr-o multitudine de surse distribuite dispersate pe o zonă**

-
- (21) e 2024 0950 (13) A1
 (51) Int.Cl.: A61K 31/517 (2006.01.01)
 A61K 31/52 (2006.01.01)
 A61P 25/28 (2006.01.01)
 C07D 473/34 (2006.01.01)
- (96) 22905075.2, 2022.12.07
 (87) WO 2023/107552, 2023.06.15
 (31) 202163287522P
 (32) 2021.12.08
 (33) US
 (71) KINETA, INC., US
 (72) KUMARAVEL Gnanasambandam, US; MACDONNELL Madeline, US; PENG Hairuo, US; OZBOYA Kerem, US; WRONA Iwona, US; LE BOURDONNEC Bertrand, US; LUCAS Matthew, US; KURIA Vanessa, US; DELABARRE Byron, AD
 (54) **Purine și procedee de utilizare a acestora**

- (21) **e 2024 0951 (13) A1**
 (51) **Int.Cl.:** **A61K 31/519** (2006.01.01)
A61K 31/4409 (2006.01.01)
A61K 31/5386 (2006.01.01)
C07C 243/14 (2006.01.01)
C07D 487/04 (2006.01.01)
A61P 25/00 (2006.01.01)
A61P 25/28 (2006.01.01)
 (96) 22905076.0, 2022.12.07
 (87) WO 2023/107557, 2023.06.15
 (31) 202163287177P
 (32) 2021.12.08
 (33) US
 (71) KINETA, INC., US
 (72) KUMARAVEL Gnanasambandam, US; MAC-DONNELL Madeline, US; PENG Hairuo, US
 (54) **Compuși și compoziții care inhibă PIKFYVE**

- (21) **e 2024 0952 (13) A1**
 (51) **Int.Cl.:** **A61K 31/33** (2006.01.01)
A61K 31/395 (2006.01.01)
A61K 31/40 (2006.01.01)
A61K 31/407 (2006.01.01)
 (96) 22905101.6, 2022.12.08
 (87) WO 2023/107592, 2023.06.15
 (31) 202163287336P
 (32) 2021.12.08
 (33) US
 (71) KINETA, INC., US
 (72) KUMARAVEL Gnanasambandam, US; MAC-DONNELL Madeline, US; PENG Hairuo, US; OZBOYA Kerem, US; WRONA Iwna, US; LE BOURDONNEC Bertrand, US; LUCAS Matthew, US; KURIA Vanessa, US; DELABARRE Byron, US
 (54) **Piridopirimidine și procedee de utilizare a acestora**

- (21) **e 2024 0953 (13) A1**
 (51) **Int.Cl.:** **A61K 31/506** (2006.01.01)
A61K 31/4402 (2006.01.01)
A61K 31/4406 (2006.01.01)
A61K 31/4409 (2006.01.01)
A61K 31/444 (2006.01.01)
A61K 31/445 (2006.01.01)
A61K 31/505 (2006.01.01)
A61P 25/28 (2006.01.01)
 (96) 22905112.3, 2022.12.08
 (87) WO 2023/107603, 2023.06.15

- (31) 202163287479P
 (32) 2021.12.08
 (33) US
 (71) KINETA, INC., US
 (72) KUMARAVEL Gnanasambandam, US; MAC-DONNELL Madeline, US; PENG Hairuo, US
 (54) **Pirimidine și procedee de utilizare a acestora**

- (21) **e 2024 0954 (13) A1**
 (51) **Int.Cl.:** **A61K 31/519** (2006.01.01)
A61K 31/537 (2006.01.01)
A61K 31/5375 (2006.01.01)
C07D 403/04 (2006.01.01)
C07D 413/04 (2006.01.01)
C07D 413/12 (2006.01.01)
C07D 413/14 (2006.01.01)
A61P 21/00 (2006.01.01)
A61P 25/16 (2006.01.01)
A61P 25/28 (2006.01.01)
 (96) 22905128.9, 2022.12.08
 (87) WO 2023/107623, 2023.06.15
 (31) 202163287517P
 (32) 2021.12.08
 (33) US
 (71) KINETA, INC., US
 (72) KUMARAVEL Gnanasambandam, US; MAC-DONNELL Madeline, US; PENG Hairuo, US; OZBOYA Kerem, US; WRONA Iwna, US; LE BOURDONNEC Bertrand, US; LUCAS Matthew, US; KURIA Vanessa, US; DELABARRE Byron, US
 (54) **Heteroarene biciclice și procedee de utilizare a acestora**

- (21) **e 2024 0955 (13) A1**
 (51) **Int.Cl.:** **C12N 15/113** (2010.01.01)
A61K 48/00 (2006.01.01)
A61K 31/713 (2006.01.01)
A61K 31/7125 (2006.01.01)
 (96) 22905270.9, 2022.12.05
 (87) WO 2023/107896, 2023.06.15
 (31) 202163286393P
 (32) 2021.12.06
 (33) US
 (71) EMPIRICO INC., US
 (72) GOTTESMAN Omri, US; BRUSE Shannon, US; CAJES Brian, US; LEWIS David, US; ROZEMA David, US; VEKICH John, US

(54) **Tratamentul bolilor și tulburărilor legate de FGG**

(21) **e 2024 0956 (13) A1**

(51) **Int.Cl.:** *C12N 9/22* (2006.01.01)
C12N 15/113 (2010.01.01)
C12N 15/11 (2006.01.01)

(96) 22905294.9, 2022.12.06

(87) WO 2023/107946, 2023.06.15

(31) 202163286855P

(32) 2021.12.07

(33) US

(71) EMENDOBIO INC., US

(72) IZHAR Lior, IL; ROCKAH Liat, IL; MARBACH BAR Nadav, IL; HECHT Nir, IL

(54) **Complexe de nuclează CRISPR OMNI-103-ARN**

(21) **e 2024 0957 (13) A1**

(51) **Int.Cl.:** *C12N 15/113* (2010.01.01)
A61K 48/00 (2006.01.01)
C07H 21/02 (2006.01.01)
C12N 15/85 (2006.01.01)
A61K 31/711 (2006.01.01)

(96) 22905345.9, 2022.12.07

(87) WO 2023/108020, 2023.06.15

(31) 202163286891P; 202263341885P

(32) 2021.12.07; 2022.05.13

(33) US; US

(71) ALNYLAM PHARMACEUTICALS, INC., US

(72) WARD Luke, US; DEATON Aimee, US; ZUBER Jeffrey, US; SCHLEGEL Mark K., US; CASTORENO Adam, US

(54) **Compoziții de ARN și procedee de silențiere a MYLIP**

(21) **e 2024 0958 (13) A1**

(51) **Int.Cl.:** *C07K 16/40* (2006.01.01)
A61K 39/395 (2006.01.01)

(96) 22905349.1, 2022.12.07

(87) WO 2023/108028, 2023.06.15

(31) 202163288174P; 202263350580P

(32) 2021.12.10; 2022.06.09

(33) US; US

(71) OMEROS CORPORATION, US

(72) DUDLER Thomas, US; NOLLERT VON SPECHT Peter Kurt, US; YABUKI Munehisa, US; YASEEN Sadam, US

(54) **Anticorpi terapeutici care se leagă la domeniul serin proteazei MASP-2 și utilizările acestora**

(21) **e 2024 0959 (13) A1**

(51) **Int.Cl.:** *A61K 39/395* (2006.01.01)
A61K 31/00 (2006.01.01)
C07K 16/28 (2006.01.01)
A61P 35/00 (2006.01.01)

(96) 23190328.7, 2018.05.30

(97) 4268900, 2023.11.01

(31) 17173712

(32) 2017.05.31

(33) EP

(71) MORPHOSYS AG, DE

(72) KELEMEN Peter, DE; SCHWARZ Michael, DE; WINDERLICH Mark, DE; HEEGER Steffen, DE; WEINELT Dominika, DE

(54) **Paradigmă de tratament pentru tratamentul combinat cu anticorpi anti-CD19 și venetoclax**

(21) **e 2024 0960 (13) A1**

(51) **Int.Cl.:** *A61K 31/444* (2006.01.01)
A61P 25/06 (2006.01.01)

(96) 23195738.2, 2019.09.03

(97) 4279132, 2023.11.22

(31) 201862726585P

(32) 2018.09.04

(33) US

(71) ELI LILLY AND COMPANY, US

(72) CONLEY Robert Russell, US; DAVAR Gudarz, US; JOHNSON Kirk Willis, US

(54) **Dozare cronică nocturnă a lasmiditanului pentru prevenirea migrenei**

- (21) **e 2024 0961 (13) A1**
 (51) **Int.Cl.:** **A61K 31/428** (2006.01.01)
C07D 419/12 (2006.01.01)
A61P 1/00 (2006.01.01)
A61P 11/00 (2006.01.01)
A61P 37/00 (2006.01.01)
A61P 13/12 (2006.01.01)
A61P 1/16 (2006.01.01)
 (96) 23201458.9, 2019.07.26
 (97) 4331584, 2024.03.06
 (31) 1857021
 (32) 2018.07.27
 (33) FR
 (71) INVENTIVA, FR
 (72) MONTALBETTI Christian, FR; BOUBIA Benaissa, FR
 (54) **Utilizări terapeutice ale derivaților deuterati ai lanifibranorului**
-
- (21) **e 2024 0962 (13) A1**
 (51) **Int.Cl.:** **C07D 217/06** (2006.01.01)
A61K 31/472 (2006.01.01)
A61K 31/4725 (2006.01.01)
A61K 31/5377 (2006.01.01)
A61K 31/5386 (2006.01.01)
A61K 31/541 (2006.01.01)
A61K 31/5415 (2006.01.01)
A61K 31/551 (2006.01.01)
A61P 11/00 (2006.01.01)
A61P 13/12 (2006.01.01)
A61P 25/00 (2006.01.01)
A61P 43/00 (2006.01.01)
C07D 237/32 (2006.01.01)
C07D 265/14 (2006.01.01)
C07D 279/08 (2006.01.01)
C07D 401/10 (2006.01.01)
C07D 401/14 (2006.01.01)
C07D 403/10 (2006.01.01)
C07D 413/10 (2006.01.01)
C07D 413/12 (2006.01.01)
C07D 417/10 (2006.01.01)
 (96) 23737317.0, 2023.01.06
 (87) WO 2023/132369, 2023.07.13
 (31) 2022001804
 (32) 2022.01.07
 (33) JP
 (71) CHUGAI SEIYAKU KABUSHIKI KAISHA, JP
 (72) KIMBARA Atsushi, JP; HARADA Takeo, JP; KOMIYAMA Susumu, JP; OKUYAMA Mizuki, JP; OHTAKE Yoshihito, JP; MURATA Yoshihisa, JP; SAITO Rie, JP
 (54) **Compus heterociclic care conține azot având efect de activare a Nrf2**
-
- (21) **e 2024 0963 (13) A1**
 (51) **Int.Cl.:** **A61P 11/00** (2006.01.01)
 (96) 24183712.9, 2019.01.30
 (97) 4445951, 2024.10.16
 (31) 201862623892P
 (32) 2018.01.30
 (33) US
 (71) APNIMED, INC. (DELAWARE), US
 (72) MILLER Lawrence G., US; WOHL Barry, US; LUNSMANN Walter J., US
 (54) **Metode și compoziții pentru tratamentul apneei în somn**
-
- (21) **e 2024 0964 (13) A1**
 (51) **Int.Cl.:** **C02F 3/32** (2023.01.01)
C12N 1/12 (2006.01.01)
 (96) 22204278.0, 2022.10.28
 (97) 4361111, 2024.05.01
 (71) NATIONAL RESEARCH AND DEVELOPMENT INSTITUTE FOR INDUSTRIAL ECOLOGY - ECOIND, RO
 (72) TRICOLICI Olga, RO; BUMBAC Costel, RO; PATROESCU Ion Viorel, RO; BADESCU Valeriu Robert, RO
 (54) **Procedură de obținere a granulelor de bacterii microalge mixte pentru tratamentul apelor uzate**
-
- (21) **e 2024 0965 (13) A1**
 (51) **Int.Cl.:** **C07D 491/048** (2006.01.01)
A61K 31/4355 (2006.01.01)
A61P 25/00 (2006.01.01)
A61P 25/18 (2006.01.01)
A61P 25/24 (2006.01.01)
A61P 25/28 (2006.01.01)
A61P 9/00 (2006.01.01)
A61P 9/02 (2006.01.01)
 (96) 22829607.5, 2022.12.12
 (87) WO 2023/111799, 2023.06.22
 (31) 202163265302P
 (32) 2021.12.13
 (33) US
 (71) NOVARTIS AG, CH
 (72) KRAUTWALD Simon, US; LU Jianliang, US; NEEF James Anthony, US; PARK Hye-Yeon, US; PATHAK Tejaskumar Pankajbhai, US; SADAGHIANI Amir Masoud, US; ZHOU Xilin, US

(54) **Compuși piridin-3-carboxilați în calitate de activatori ai Cav1.2**

(21) **e 2024 0966 (13) A1**

(51) **Int.Cl.:** C12Q 1/70 (2006.01.01)
A61K 39/00 (2006.01.01)
A61K 39/12 (2006.01.01)
C07K 14/005 (2006.01.01)

(96) 22834561.7, 2022.12.08

(87) WO 2023/110618, 2023.06.22

(31) 21215259

(32) 2021.12.16

(33) EP

(71) JANSSEN VACCINES & PREVENTION B.V., NL

(72) LANGEDIJK Johannes Petrus Maria, NL; BAKKERS Mark Johannes Gerardus, NL; RITSCHHEL Tina, NL; JURASZEK Jaroslaw, NL

(54) **Proteine de fuziune HMPV pre-fuziune stabilizate**

(21) **e 2024 0967 (13) A1**

(51) **Int.Cl.:** A61P 37/06 (2006.01.01)
C07K 16/24 (2006.01.01)

(96) 22835896.6, 2022.12.16

(87) WO 2023/111981, 2023.06.22

(31) 202163290987P

(32) 2021.12.17

(33) US

(71) JANSSEN BIOTECH, INC., US; THE UNIVERSITY OF TOKYO, JP

(72) FUKASAWA Takemichi, JP; GAO Sheng, US; KAKUI Nobukazu, JP; KAWASHIMA Naoko, JP; KIMURA Takayuki, JP; MORISHIMA Hitomi, JP; MUNOZ Ernesto, US; ROSE Shawn, US; SAKAMOTO Takehiko, JP; SATO Shinichi, JP; TOSO John, US; UKYO Yoshifumi, JP; YOSHIZAKI Ayumi, JP; ZHENG Richuan, JP

(54) **Anticorpi specifici anti-IL-23 pentru tratamentul sclerozei sistemice**

(21) **e 2024 0968 (13) A1**

(51) **Int.Cl.:** A61K 8/41 (2006.01.01)
A61Q 1/10 (2006.01.01)
A61Q 5/00 (2006.01.01)

(96) 22839211.4, 2022.12.14

(87) WO 2023/111076, 2023.06.22

(31) 202100031451

(32) 2021.12.15

(33) IT

(71) GIULIANI S.P.A., IT

(72) GIULIANI Giammaria, CH; RINALDI Fabio, IT; PINTO Daniela, IT; MASCOLO Antonio, IT; MARZANI Barbara, IT

(54) **Compoziție cosmetică pentru restructurarea părului și îmbunătățirea aspectului acestuia**

(21) **e 2024 0969 (13) A1**

(51) **Int.Cl.:** C12N 15/11 (2006.01.01)

(96) 22839679.2, 2022.12.15

(87) WO 2023/111203, 2023.06.22

(31) 21306798

(32) 2021.12.16

(33) EP

(71) VALERIO THERAPEUTICS, FR

(72) ZANDANEL Christelle, FR; LEMAITRE Marc, US; ROUX Loïc, GB

(54) **Noi molecule de acid nucleic conjugate și utilizările acestora**

(21) **e 2024 0970 (13) A1**

(51) **Int.Cl.:** A01N 25/04 (2006.01.01)
A01P 3/00 (2006.01.01)
A01N 55/02 (2006.01.01)

(96) 22840038.8, 2022.12.15

(87) WO 2023/111201, 2023.06.22

(31) 21306801

(32) 2021.12.16

(33) EP

(71) UNIVERSITÉ DE HAUTE ALSACE, FR

(72) DELAITE Christelle, FR; MERLEN Loriane, FR; GELLON Mélanie, FR; TARNUS Céline, FR

(54) **Noi dispersii, procedeu de preparare și utilizarea acestora în calitate de agenți fitofarmaceutici**

(21) **e 2024 0971 (13) A1**
 (51) **Int.Cl.:** **A61K 49/22** (2006.01.01)
 (96) 22840315.0, 2022.12.16
 (87) WO 2023/111973, 2023.06.22
 (31) 202100031556
 (32) 2021.12.16
 (33) IT
 (71)(72) BANDINI Claudio, IT
 (54) **Gel cu ultrasunete**

(21) **e 2024 0972 (13) A1**
 (51) **Int.Cl.:** **C12N 15/113** (2010.01.01)
A61K 31/713 (2006.01.01)
A61P 25/28 (2006.01.01)
 (96) 22847224.7, 2022.12.12
 (87) WO 2023/114700, 2023.06.22
 (31) 202163288846P
 (32) 2021.12.13
 (33) US
 (71) ELI LILLY AND COMPANY, US
 (72) CALAMINI Barbara, US; FRITSCHI Sarah Katharina, US; GONZALEZ VALCARCEL Isabel Cristina, US; MCCARTHY Andrew Peter, US; MILES Rebecca Ruth, US; PERKINS Douglas Raymond, US; PHILLIPS Keith Geoffrey, US; ROY Kaushambi, US; WANG Jibo, US; WU Shih-Ying, US; YORK Jeremy S., US
 (54) **Agenți de interferență ARN împotriva MAPT**

(21) **e 2024 0973 (13) A1**
 (51) **Int.Cl.:** **C07D 413/12** (2006.01.01)
A61P 29/00 (2006.01.01)
A61P 37/02 (2006.01.01)
A61K 31/553 (2006.01.01)
 (96) 22847318.7, 2022.12.07
 (87) WO 2023/114061, 2023.06.22
 (31) 202163290066P
 (32) 2021.12.16
 (33) US
 (71) RIGEL PHARMACEUTICALS, INC., US
 (72) DUAN Shaoming, US; SHAW Simon, US; WANG Xin, US
 (54) **Forme cristaline de un inhibitor al RIPK1**

(21) **e 2024 0974 (13) A1**
 (51) **Int.Cl.:** **C07D 471/04** (2006.01.01)
A61K 31/437 (2006.01.01)
C07D 519/00 (2006.01.01)
A61P 35/00 (2006.01.01)
 (96) 22847337.7, 2022.12.12
 (87) WO 2023/114119, 2023.06.22
 (31) 202163288777P; 202263422542P
 (32) 2021.12.13; 2022.11.04
 (33) US; US
 (71) LOXO ONCOLOGY, INC., US
 (72) BHARDWAJ Rajni Miglani, US; MERRITT Jeremy Miles, US; SELBO Jon Gordon, US
 (54) **Procedee de obținere a formei cristaline A a selpercatinibului, un inhibitor al RET**

(21) **e 2024 0975 (13) A1**
 (51) **Int.Cl.:** **A01N 25/04** (2006.01.01)
A01N 47/38 (2006.01.01)
A01N 43/653 (2006.01.01)
A01N 43/80 (2006.01.01)
A01N 39/02 (2006.01.01)
A01N 47/24 (2006.01.01)
A01N 43/56 (2006.01.01)
A01P 3/00 (2006.01.01)
A01P 7/00 (2006.01.01)
A01P 7/04 (2006.01.01)
A01P 13/00 (2006.01.01)
 (96) 22847339.3, 2022.12.12
 (87) WO 2023/114120, 2023.06.22
 (31) 202163288930P
 (32) 2021.12.13
 (33) US
 (71) FMC CORPORATION, US
 (72) YAN Laibin Bruce, US; KELLER Evan Francis, US
 (54) **Sisteme de dispersanți pentru prevenirea creșterii cristalelor în compoziții de suspensii concentrate**

(21) **e 2024 0976 (13) A1**
 (51) **Int.Cl.:** **C07D 417/14** (2006.01.01)
A61P 35/00 (2006.01.01)
A61K 31/4545 (2006.01.01)
 (96) 22854221.3, 2022.12.16
 (87) WO 2023/114507, 2023.06.22
 (31) 202163291007P; 202263419221P

- (32) 2021.12.17; 2022.10.25
 (33) US; US
 (71) TANGO THERAPEUTICS, INC., US
 (72) COTTRELL Kevin, US; GARAD Sapna Makhi-
 ja, US; RONN Magnus, US; BRIGGS Kimberly
 Jane, US; WILKER Erik William, US; TONINI
 Matthew Robert, US; ZHANG Minjie, US; TSAI-
 MARIE Alice Wanjung, US; LIANG Jianglin,
 US; LI Hongming, US
 (54) **Formă cristalină a N-(6-amino-5-metilpiridin-
 3-il)-2-(benzo[d]tiazol-5-il)-5-metilpiperidin-
 1-il)-2-oxoacetamidei, compoziții farmaceu-
 tice și procedee de utilizare a acestora**

-
- (21) **e 2024 0977 (13) A1**
 (51) **Int.Cl.:** **B64D 1/16** (2006.01.01)
A01C 15/16 (2006.01.01)
A01C 19/02 (2006.01.01)
A01C 21/00 (2006.01.01)
B64U 10/13 (2023.01.01)
C05G 5/14 (2020.01.01)
B64D 1/02 (2006.01.01)
B64U 101/40 (2023.01.01)
B64U 101/45 (2023.01.01)
 (96) 22854424.3, 2022.12.15
 (87) WO 2023/114373, 2023.06.22
 (31) 202163290906P
 (32) 2021.12.17
 (33) US
 (71) FMC CORPORATION, US
 (72) LI Xuan, US; LANG Edward, US; WHITLEY
 Mark Jefferson, US; MEADE Darryl A., US
 (54) **Sisteme și procedee de livrare a materiale-
 lor**

-
- (21) **e 2024 0978 (13) A1**
 (51) **Int.Cl.:** **C12N 9/24** (2006.01.01)
A61K 38/47 (2006.01.01)
A61P 3/00 (2006.01.01)
 (96) 22854477.1, 2022.12.16
 (87) WO 2023/114485, 2023.06.22
 (31) 202163291283P
 (32) 2021.12.17
 (33) US
 (71) DENALI THERAPEUTICS INC., US
 (72) ADUSUMILLI Gowrisudha, US; DAVIS Oliver
 Brayer, US; KARIOLIS Mihalis S., US; MAHON
 Cathal S., US; TYAGI Shrishti, US; YAMANO-
 KUCHI Kensuke, US

- (54) **Proteine de fuziune care conțin enzime alfa-
 L-iduronidaze și procedee**

-
- (21) **e 2024 0979 (13) A1**
 (51) **Int.Cl.:** **A01N 25/24** (2006.01.01)
A01N 25/30 (2006.01.01)
A01N 33/12 (2006.01.01)
A01P 3/00 (2006.01.01)
 (96) 22905533.0, 2022.12.14
 (87) WO 2023/108218, 2023.06.22
 (31) 2021904061
 (32) 2021.12.14
 (33) AU
 (71) ROBJULZ PTY. LTD., AU
 (72) WILSON Barry John, AU; HOVELL Robert,
 AU; SAVAGE Robert John, AU
 (54) **Compoziție pentru controlul fitopatogenilor**

-
- (21) **e 2024 0980 (13) A1**
 (51) **Int.Cl.:** **A61K 35/545** (2015.01.01)
A61K 35/13 (2015.01.01)
A61K 38/22 (2006.01.01)
A61P 5/14 (2006.01.01)
A61P 35/00 (2006.01.01)
C12N 5/073 (2010.01.01)
 (96) 22908364.7, 2022.12.14
 (87) WO 2023/114274, 2023.06.22
 (31) 202163289411P
 (32) 2021.12.14
 (33) US
 (71) REVERSE BIOENGINEERING, INC., US
 (72) WEST Michael D., US
 (54) **Procedee îmbunătățite de inducere a
 maturării celulelor de mamifere**

-
- (21) **e 2024 0981 (13) A1**
 (51) **Int.Cl.:** **A61K 31/454** (2006.01.01)
A61K 31/4745 (2006.01.01)
C12Q 1/68 (2018.01.01)
A61P 35/00 (2006.01.01)
 (96) 23211450.4, 2017.06.29
 (97) 4302835, 2024.01.10
 (31) 201662356461P; 201662402427P;
 201762470141P
 (32) 2016.06.29; 2016.09.30; 2017.03.10

- (33) US; US; US
 (71) TESARO, INC., US
 (72) HEDLEY Mary Lynne, US; MARTELL Robert, US
 (54) **Metode de tratament al cancerului ovarian**
-

- (21) **e 2024 0982 (13) A1**
 (51) **Int.Cl.:** **C07K 16/30** (2006.01.01)
 (96) 22834747.2, 2022.12.20
 (87) WO 2023/121448, 2023.06.29
 (31) 2030198
 (32) 2021.12.21
 (33) NL
 (71) MERUS N.V., NL
 (72) KLOOSTER Rinse, NL; WIDJAJA Ivy, NL; MAYES Patrick, US; NASTRI Horacio G., US; ZHOU Jing, US; GUPTA Vijay, US; VARGHESE Bindu, US
 (54) **Domenii de legare împotriva MUC1 asociat cu cancerul**
-

- (21) **e 2024 0983 (13) A1**
 (51) **Int.Cl.:** **A61M 15/00** (2006.01.01)
 (96) 22840134.5, 2022.12.19
 (87) WO 2023/117929, 2023.06.29
 (31) 21216553
 (32) 2021.12.21
 (33) EP
 (71) CHIESI FARMACEUTICI S.P.A., IT
 (72) DI CASTRI Marco, IT; MULAS Giuseppe Antonio, IT; TWEEDIE Alan, IT; COLLINGS Ralph Donald Quentin, IT; HIGGINS Daniel David, IT; RICHARDS Benjamin Michael, IT; VARVOUNIS Odysseas Michail, IT
 (54) **Inhalator de pulbere**
-

- (21) **e 2024 0984 (13) A1**
 (51) **Int.Cl.:** **A61M 11/02** (2006.01.01)
A61M 15/00 (2006.01.01)
 (96) 22840620.3, 2022.12.19
 (87) WO 2023/117932, 2023.06.29
 (31) 21216517
 (32) 2021.12.21

- (33) EP
 (71) CHIESI FARMACEUTICI S.P.A., IT
 (72) DI CASTRI Marco, IT; MULAS Giuseppe Antonio, IT; BOTTINI Sara, IT; TWEEDIE Alan, IT; HAYTON Paul Graham, IT; VARVOUNIS Odysseas Michail, IT; HIGGINS Daniel David, IT
 (54) **Inhalator de pulbere**
-

- (21) **e 2024 0985 (13) A1**
 (51) **Int.Cl.:** **A61K 9/00** (2006.01.01)
A61K 47/12 (2006.01.01)
A61K 47/26 (2006.01.01)
A61M 15/00 (2006.01.01)
A61K 31/00 (2006.01.01)
 (96) 22840628.6, 2022.12.19
 (87) WO 2023/117967, 2023.06.29
 (31) 21216227
 (32) 2021.12.21
 (33) EP
 (71) CHIESI FARMACEUTICI S.P.A., IT
 (72) BASSI Barbara, IT; COSTA Emanuele, IT; COCCONI Daniela, IT; SALVATO Vincenzina, IT; TWEEDIE Alan, IT; DI CASTRI Marco, IT; MULAS Giuseppe Antonio, IT; BOTTINI Sara, IT
 (54) **Formulări de pulbere uscată umplute într-un inhalator cu rezistență îmbunătățită la umiditate**
-

- (21) **e 2024 0986 (13) A1**
 (51) **Int.Cl.:** **C07H 1/00** (2006.01.01)
C07H 1/06 (2006.01.01)
C07H 17/02 (2006.01.01)
 (96) 22840666.6, 2022.12.20
 (87) WO 2023/118061, 2023.06.29
 (31) 21306866
 (32) 2021.12.21
 (33) EP
 (71) ABIVAX, FR
 (72) ROSE Sébastien, FR; MAGUEUR Guillaume, FR; DENIS Jérôme, FR
 (54) **Procedeu de obținere a derivaților de acid 1-(N-(chinolin-2-il)-(fenilamino)-1-deoxi-beta-D-glucopiranuronic**
-

- (21) **e 2024 0987 (13) A1**
 (51) **Int.Ci.:** **A61K 9/00** (2006.01.01)
A61K 31/00 (2006.01.01)
A61K 47/12 (2006.01.01)
A61K 47/26 (2006.01.01)
A61M 15/00 (2006.01.01)
A61P 11/00 (2006.01.01)
- (96) 22843147.4, 2022.12.19
 (87) WO 2023/117985, 2023.06.29
 (31) 21216252
 (32) 2021.12.21
 (33) EP
 (71) CHIESI FARMACEUTICI S.P.A., IT
 (72) DI CASTRI Marco, IT; MULAS Giuseppe Antonio, IT; BOTTINI Sara, IT; TWEEDIE Alan, IT; HIGGINS Daniel David, IT; VARVOUNIS Odysseas Michail, IT; COLLINGS Ralph Donald Quentin, IT; RICHARDS Benjamin Michael, IT; HAYTON Paul Graham, IT
- (54) **Formulări de pulbere uscată umplute într-un inhalator cu rezistență îmbunătățită la umiditate**
-
- (72) AMARI Gabriele, IT; CAPALDI Carmelida, IT; ARMANI Elisabetta, IT
- (54) **Sare a derivatului de triazolona în calitate de inhibitor al elastazei neutrofile**
-
- (21) **e 2024 0990 (13) A1**
 (51) **Int.Ci.:** **C07K 16/28** (2006.01.01)
A61P 35/00 (2006.01.01)
A61K 39/395 (2006.01.01)
- (96) 22844057.4, 2022.12.22
 (87) WO 2023/118395, 2023.06.29
 (31) 21216714
 (32) 2021.12.22
 (33) EP
 (71) INCYTE CORPORATION, US
 (72) HÄRTLE Stefan, DE; STRIEBEL Frank, DE
- (54) **Paradigmă de tratament pentru terapia cu anticorpi anti-CD19**
-

- (21) **e 2024 0988 (13) A1**
 (51) **Int.Ci.:** **C07D 487/04** (2006.01.01)
A61K 31/519 (2006.01.01)
A61P 11/00 (2006.01.01)
- (96) 22843260.5, 2022.12.21
 (87) WO 2023/118252, 2023.06.29
 (31) 21217146
 (32) 2021.12.22
 (33) EP
 (71) CHIESI FARMACEUTICI S.P.A., IT
 (72) BASSANETTI Irene, IT; AMADEI Francesco, IT
- (54) **Sare a derivatului de triazolona în calitate de inhibitor al elastazei neutrofile**
-
- (21) **e 2024 0991 (13) A1**
 (51) **Int.Ci.:** **C07C 233/60** (2006.01.01)
A61P 29/00 (2006.01.01)
A61P 35/00 (2006.01.01)
A61K 31/192 (2006.01.01)
- (96) 22844140.8, 2022.12.23
 (87) WO 2023/118576, 2023.06.29
 (31) 21217534; 22201158
 (32) 2021.12.23; 2022.10.12
 (33) EP; EP
 (71) IMMUNIC AG, DE
 (72) GEGE Christian, DE; MÜHLER Andreas, DE; KOHLHOF Hella, DE; VITT Daniel, DE
- (54) **Inhibitori ai DHODH care conțin un biozoster al acidului carboxilic**
-

- (21) **e 2024 0989 (13) A1**
 (51) **Int.Ci.:** **C07D 487/04** (2006.01.01)
A61K 31/519 (2006.01.01)
A61P 11/00 (2006.01.01)
- (96) 22843266.2, 2022.12.21
 (87) WO 2023/118258, 2023.06.29
 (31) 21217142
 (32) 2021.12.22
 (33) EP
 (71) CHIESI FARMACEUTICI S.P.A., IT
-
- (21) **e 2024 0992 (13) A1**
 (51) **Int.Ci.:** **E01C 11/22** (2006.01.01)
- (96) 22850666.3, 2022.12.05
 (87) WO 2023/118909, 2023.06.29
 (31) 2100451
 (32) 2021.12.22
 (33) HU
 (71)(72) BARABÁS Árpád, HU

(54) **Aranjament de bordură din piatră de pavaj**

(21) **e 2024 0993 (13) A1**

(51) **Int.Cl.:** *C07D 401/12* (2006.01.01)
C07D 471/04 (2006.01.01)
C07D 487/04 (2006.01.01)
C07D 491/052 (2006.01.01)
C07D 519/00 (2006.01.01)
A61K 31/435 (2006.01.01)
A61K 31/4375 (2006.01.01)
A61P 35/00 (2006.01.01)

(96) 22851230.7, 2022.12.21

(87) WO 2023/122140, 2023.06.29

(31) 202163292903P; 202263327228P;
202263403459P

(32) 2021.12.22; 2022.04.04; 2022.09.02

(33) US; US; US

(71) SYNNOVATION THERAPEUTICS, INC., US

(72) PAN Jun, US; BAI Yu, US; ZHENG Hewen, US; LI Yu, US; YANG Jeffrey, US; WU Li-angxing, US; YAO Wenqing, US

(54) **Inhibitori ai PARP1**

(21) **e 2024 0994 (13) A1**

(51) **Int.Cl.:** *C07D 487/04* (2006.01.01)
A61P 35/00 (2006.01.01)
A61K 31/498 (2006.01.01)

(96) 22854263.5, 2022.12.21

(87) WO 2023/122134, 2023.06.29

(31) 202163292628P

(32) 2021.12.22

(33) US

(71) INCYTE CORPORATION, US

(72) LIU Pingli, US; JIA Zhongjiang, US; LIN Qiyan, US; SU Naijing, US; MARTIN Timothy, US; XIA Michael, US; ZHOU Jiacheng, US; MI Baoyu, US

(54) **Săruri și forme solide de un inhibitor al FGFR și procedee de obținere a acestora**

(21) **e 2024 0995 (13) A1**

(51) **Int.Cl.:** *C07D 215/48* (2006.01.01)
A61P 35/00 (2006.01.01)
A61K 31/47 (2006.01.01)

(96) 22859499.0, 2022.12.22

(87) WO 2023/122739, 2023.06.29

(31) 202163292748P

(32) 2021.12.22

(33) US

(71) EXELIXIS, INC., US

(72) PHIZACKERLEY Kirsten, US; CAO Yizheng, US; PCION Dominika, US

(54) **Forme cristaline și forme saline ale unui inhibitor al kinazei**

(21) **e 2024 0996 (13) A1**

(51) **Int.Cl.:** *A61K 31/33* (2006.01.01)
A61K 31/44 (2006.01.01)
A61K 31/505 (2006.01.01)

(96) 22912199.1, 2022.10.04

(87) WO 2023/121740, 2023.06.29

(31) 202163291891P

(32) 2021.12.20

(33) US

(71) NIMML INSTITUTE, US

(72) BASSAGANYA-RIERA Josep, US; LEBER Andrew, US; HONTECILLAS Raquel, US

(54) **Compuși imunoregulatori**

(21) **e 2024 0997 (13) A1**

(51) **Int.Cl.:** *C12N 15/11* (2006.01.01)
C07H 21/04 (2006.01.01)
C12N 15/64 (2006.01.01)

(96) 22912506.7, 2022.12.22

(87) WO 2023/122303, 2023.06.29

(31) 202163293337P

(32) 2021.12.23

(33) US

(71) GENERATION BIO CO., US

(72) MONDS Russell, US; CIPI Joris, US; BLACKSTOCK Daniel Jason, US; DURANT John Chester, US

(54) **Sinteză scalabilă acelulară de înaltă puritate a vectorilor de ADN cu capăt închis**

(21) **e 2024 0998 (13) A1**

(51) **Int.Cl.:** *A61K 31/33* (2006.01.01)
A61K 31/38 (2006.01.01)
A61K 31/395 (2006.01.01)
C07D 277/62 (2006.01.01)

C07D 333/30 (2006.01.01)

- (96) 22912582.8, 2022.12.15
 (87) WO 2023/122472, 2023.06.29
 (31) 202163292759P
 (32) 2021.12.22
 (33) US
 (71) VERALOX THERAPEUTICS INC., US
 (72) MALONEY David, US; BOXER Matthew, US; WINNIKE Richard, US
 (54) **Formulări farmaceutice parenterale apoase care conțin derivați de 4-((2-hidroxi-3-metoxibenzil)amino)benzensulfonamidă**

-
- (21) **e 2024 0999** (13) **A1**
 (51) **Int.Cl.:** **A61K 31/33** (2006.01.01)
 A61K 31/18 (2006.01.01)
 A61K 31/44 (2006.01.01)
 A61K 31/095 (2006.01.01)
 (96) 22912596.8, 2022.12.16
 (87) WO 2023/122494, 2023.06.29
 (31) 202163293132P; 202263338111P;
 202263390380P; 202263381191P
 (32) 2021.12.23; 2022.05.04; 2022.07.19;
 2022.10.27
 (33) US; US; US; US
 (71) VERALOX THERAPEUTICS INC., US
 (72) MALONEY David, US; BOXER Matthew, US
 (54) **Compoziții și procedee de utilizare pentru tratarea bolilor mediate de 12-lipoxigenază (12-LOX)**

-
- (21) **e 2024 1000** (13) **A1**
 (51) **Int.Cl.:** **C07D 487/04** (2006.01.01)
 A61P 35/00 (2006.01.01)
 A61P 35/02 (2006.01.01)
 A61P 17/00 (2006.01.01)
 A61K 31/519 (2006.01.01)
 (96) 23195076.7, 2020.04.10
 (97) 4302761, 2024.01.10
 (31) 201962833527P; 201962844575P;
 202062990269P
 (32) 2019.04.12; 2019.05.07; 2020.03.16
 (33) US; US; US
 (71) BLUEPRINT MEDICINES CORPORATION, US
 (72) HEINRICH Brian, US; WILKIE Gordon, US; WAETZIG Joshua D., US; MACEACHERN

Lauren, CA; MAR Brenton, US

- (54) **Forme cristaline de (S)-1-(4-fluorofenil)-1-(2-(4-(6-(1-metil-1H-pirazol-4-il)pirolo[2,1-f][1,2,4]triazin-4-il)piperazinil)-pirimidin-5-il)etan-1-amină și procedee de obținere**

-
- (21) **e 2024 1001** (13) **A1**
 (51) **Int.Cl.:** **C07D 471/14** (2006.01.01)
 A61K 31/519 (2006.01.01)
 A61P 35/00 (2006.01.01)
 (96) 23197192.0, 2019.05.03
 (97) 4309737, 2024.01.24
 (31) 201862667166P; 201962815539P
 (32) 2018.05.04; 2019.03.08
 (33) US; US
 (71) INCYTE CORPORATION, US
 (72) BURN Timothy C., US; LIU Phillip C., US; FRIETZE William, US; JIA Zhongjiang, US; TAO Ming, US; WANG Dengjin, US; ZHOU Jiacheng, US; LI Qun, US
 (54) **Forme solide de un inhibitor al FGFR și procedee de obținere a acestora**

-
- (21) **e 2024 1002** (13) **A1**
 (51) **Int.Cl.:** **C12Q 1/6853** (2018.01.01)
 C12Q 1/6888 (2018.01.01)
 C12Q 1/70 (2006.01.01)
 (96) 23201494.4, 2021.04.05
 (97) 4286538, 2023.12.06
 (31) 202063005996P; 202063062406P;
 202163136449P; 202163154571P
 (32) 2020.04.06; 2020.08.06; 2021.01.12;
 2021.02.26
 (33) US; US; US; US
 (71) OCTANT, INC., US
 (72) KOSURI Sriram, US; JONES Eric Matthew, US; COOPER Aaron, US; GASPERINI Molly Jeanette, US
 (54) **Test de diagnostic al agentului patogen**

-
- (21) **e 2024 1003** (13) **A1**
 (51) **Int.Cl.:** **A61K 39/395** (2006.01.01)
 A61P 1/04 (2006.01.01)
 C07K 16/24 (2006.01.01)
 (96) 23215626.5, 2019.03.28

(97) 4327866, 2024.02.28
 (31) 201862650314P
 (32) 2018.03.30
 (33) US
 (71) ELI LILLY AND COMPANY, US
 (72) CANAVAN James Benedict, US; FRIEDRICH Stuart William, US; KRUEGER Kathryn Ann, US; MILCH Catherine, US; TUTTLE Jay Lawrence, US
 (54) **Mirikizumab în tratamentul colitei ulcerative**

(21) **e 2024 1004 (13) A1**
 (51) **Int.Cl.: A41D 1/084** (2018.01.01)
 (96) 24152939.5, 2024.01.19
 (97) 4427619, 2024.09.11
 (31) 202300004077
 (32) 2023.03.06
 (33) IT
 (71) MOA SPORT MANTOVANI VINCENZO S.R.L., IT
 (72) BOVO Giuseppe, IT; ZECCHINI Enrico, IT; REBECCHI Elisa, IT
 (54) **Dispozitiv de susținere și protecție a zonei perineo-ischiale a unui șofer, care poate fi utilizat în costum sau pantalon de ciclism**

(21) **e 2024 1005 (13) A1**
 (51) **Int.Cl.: B60G 3/14** (2006.01.01)
 B60G 7/00 (2006.01.01)
 B60K 1/00 (2006.01.01)
 B60K 7/00 (2006.01.01)
 (96) 24153120.1, 2024.01.22
 (97) 4417444, 2024.08.21
 (31) 202300002526
 (32) 2023.02.15

(33) IT
 (71) BRIST AXLE SYSTEMS S.R.L., IT
 (72) BONERA Danilo, IT; DE CESARI Filippo, IT; HACIYUNUS Ahmet, TR
 (54) **Suspensie independentă**

(21) **e 2024 1006 (13) A1**
 (51) **Int.Cl.: A61K 9/127** (2006.01.01)
 (96) 24185708.5, 2020.08.14
 (97) 4454640, 2024.10.30
 (31) 201962886894P
 (32) 2019.08.14
 (33) US
 (71) ACUITAS THERAPEUTICS INC., CA
 (72) TAM Ying K., CA; LIN Paulo Jia Ching, CA; SEMPLE Sean, CA; BARBOSA Christopher J., CA
 (54) **Nanoparticule lipidice îmbunătățite pentru livrarea acizilor nucleici**

(21) **e 2024 1007 (13) A1**
 (51) **Int.Cl.: A61P 37/06** (2006.01.01)
 (96) 24187377.7, 2021.01.08
 (97) 4454711, 2024.10.30
 (31) 202062958543P; 202062960647P
 (32) 2020.01.08; 2020.01.13
 (33) US; US
 (71) ARGENX BV, BE
 (72) VERHEESEN Peter, BE; DUPUY Patrick, BE
 (54) **Metode de tratament al tulburărilor de pemfigus**

FF4A Brevete de invenție acordate / Granted patents for invention

Orice persoană interesată are dreptul să ceară revocarea în tot sau în parte a hotărârii de acordare a brevetului în termen de 6 luni de la data publicării mențiunii privind acordarea brevetului. Opoziția se face în scris și motivat la AGEPI, în baza motivelor prevăzute de art. 57 alin. (2) din Legea nr. 50/2008 privind protecția invențiilor.

La data publicării în BOPI a hotărârii de acordare a brevetului în cazul în care acordarea brevetului a devenit efectivă înainte de expirarea termenului de 18 luni de la data de depozit sau, în cazul în care a fost revendicată o prioritate, de la data priorității, AGEPI pune la dispoziția publicului, în format electronic, pe pagina <http://www.db.agepi.md/inventions/Search.aspx>, descrierea, revendicările, rezumatul și, după caz, desenele, așa cum au fost depuse aceste documente.

Within 6 months as from the date of publication of the mention of the grant of the patent, any person concerned shall be entitled to request the full or partial revocation of any decision to grant a patent. The opposition shall be reasoned and filed in writing with AGEPI according to the provisions of Art. 57(2) of the Law No. 50/2008 on the Protection of Inventions.

AGEPI shall, on the date of publication in BOPI of the decision to grant a patent when the grant of the patent has become effective before the expiry of a period of eighteen months from the date of filing or, if priority has been claimed, as from the date of priority, make available to the public, in electronic format, on the website <http://www.db.agepi.md/inventions/Search.aspx>, the description, the claims, the abstract and, where appropriate, any drawings as filed.

- (11) **4906 (13) B1**
 (51) **Int. Cl.: C02F 9/00 (2023.01)**
C02F 9/20 (2023.01)
 (21) a 2023 0011
 (22) 2023.05.19
 (71)(73) INSTITUȚIA PUBLICĂ UNIVERSITATEA DE STAT DIN MOLDOVA, MD
 (72) PETUHOV Oleg, MD; LUPAȘCU Tudor, MD
 (54) **Instalație portabilă pentru testarea materialelor filtrante și tehnologiilor de potabilizare a apelor naturale**
 (57) Invenția se referă la o instalație portabilă pentru testarea materialelor filtrante și tehnologiilor de potabilizare a apelor naturale în condiții dinamice, totodată, instalația poate fi utilizată de către persoanele, care studiază procedeele de potabilizare a apelor în calitate de echipament demonstrativ.
 Instalația, conform invenției, include un panou de comandă și monitorizare, o pompă peristaltică de furnizare a apei (2), un filtru mecanic de impurități (4), un reactor (8), un decantor (10), o pompă peristaltică de admisie a apei (12), cel puțin două coloane de filtrare (13...17), un rezervor de acumulare a apei (21), o pompă de presiune a osmozei inverse (22), un filtru de osmoză inversă (23) și un rezervor de apă potabilizată (24). Ieșirile filtrului mecanic de impurități (4), decantorului (10), coloanelor de filtrare (13...17) și pompei de presiune a osmozei inverse (22) sunt conectate prin robinete cu trei căi la un colector (18), care este conectat la o celulă de analiză (19). Reactorul (8) este dotat cu un rezervor cu oxidant (5), o pompă peristaltică de furnizare a oxidantului (6), un apometru de dozare a volumului oxidantului (7) și un compresor de aer (9).

Revendicări: 5

Figuri: 4

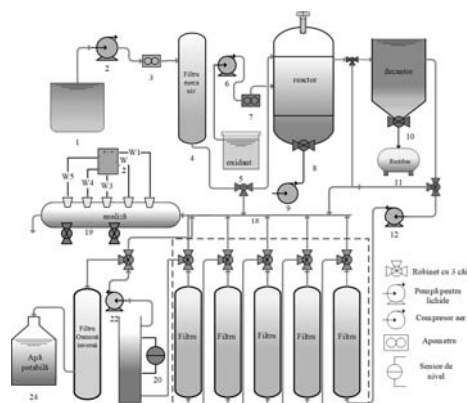

- (11) **4907 (13) B1**
 (51) **Int. Cl.: C07D 401/04 (2006.01)**
A01N 43/56 (2006.01)
 (21) a 2021 0006
 (22) 2019.07.12
 (31) 62/698035; 62/778992
 (32) 2018.07.14; 2018.12.13
 (33) US; US
 (85) 2021.02.09
 (86) PCT/US2019/041547, 2019.07.12
 (87) WO 2020/018362 A1, 2020.01.23
 (71)(73) FMC CORPORATION, US
 (72) ZHANG Wenming, US
 (74) LAZICOV Tatiana
 (54) **Amestecuri de pesticide cu conținut de indazoli**
 (57) Invenția se referă la compusul *N*-[1-(difluormetil)ciclopropil]-2-(3-piridinil)-2*H*-indazol-4-carboxamidă:

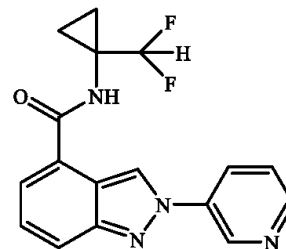

Compusul 1

De asemenea, sunt dezvăluite compoziții, care conțin compusul 1, sau combinații ale acestuia și o metodă pentru combaterea dăunătorilor nevertebrați, care cuprinde contactarea dăunătorilor nevertebrați sau a mediului lor înconjurător cu o cantitate eficientă biologic de compus sau compoziție conform invenției.

Revendicări: 6

FF9Y Brevete de invenție de scurtă durată acordate / Granted short-term patents for invention

Orice persoana interesată are dreptul se ceară revocarea în tot sau în parte a hotărârii de acordare a brevetului în termen de 6 luni de la data publicării mențiunii privind acordarea brevetului. Opoziția se face în scris și motivat la AGEPI, în baza motivelor prevăzute de art. 57 alin. (2) din Legea nr. 50/2008 privind protecția invențiilor.

La data publicării în BOPI a hotărârii de acordare a brevetului în cazul în care acordarea brevetului a devenit efectivă înainte de expirarea termenului de 18 luni de la data de depozit sau, în cazul în care a fost revendicată o prioritate, de la data priorității, AGEPI pune la dispoziția publicului, în format electronic, pe pagina <http://www.db.agepi.md/inventions/Search.aspx>, descrierea, revendicările, rezumatul și, după caz, desenele, așa cum au fost depuse aceste documente.

Within 6 months as from the date of publication of the mention of the grant of the patent, any person concerned shall be entitled to request the full or partial revocation of any decision to grant a patent. The opposition shall be reasoned and filed in writing with AGEPI according to the provisions of Art. 57(2) of the Law No. 50/2008 on the Protection of Inventions.

AGEPI shall, on the date of publication in BOPI of the decision to grant a patent when the grant of the patent has become effective before the expiry of a period of eighteen months from the date of filing or, if priority has been claimed, as from the date of priority, make available to the public, in electronic format, on the website <http://www.db.agepi.md/inventions/Search.aspx>, the description, the claims, the abstract and, where appropriate, any drawings as filed.

- (11) **1793** (13) Y
 (51) **Int. Cl.:** **A23K 20/163** (2016.01)
A23K 50/90 (2016.01)
A23L 33/125 (2016.01)
C07H 7/033 (2006.01)
- (21) s 2023 0086
 (22) 2023.10.31
 (71)(73) INSTITUȚIA PUBLICĂ UNIVERSITATEA TEHNICĂ A MOLDOVEI, MD; INSTITUȚIA PUBLICĂ UNIVERSITATEA DE STAT DIN MOLDOVA, MD
- (72) EREMIĂ Nicolae, MD; MACAEV Fliur, MD; KRASOCIKO Petru, BY; COȘELEVA Olga, MD; SUCMAN Natalia, MD; POGREBNOI Serghei, MD; MODVALA Susana, MD; MARDARI Tatiana, MD
- (54) **Procedeu de hrănire a albinelor**
- (57) Invenția se referă la apicultură, și anume la un procedeu de hrănire a albinelor. Procedeu, conform invenției, include hrănirea albinelor în perioada de primăvară cu un amestec din sirop de zahăr de 50% și 2,50-3,70 mL/L de soluție apoasă de 3% de acid glucuronic, în cantitate de 1,0 L de amestec la o familie de albine peste fiecare 10 zile, din martie până la culesul principal. Rezultatul invenției constă în creșterea puterii familiilor de albine, prolificității mătcilor, numărului de puieți căpăciți și a producției de miere.

Revendicări: 1

- (11) **1794** (13) Y
 (51) **Int. Cl.:** **A23K 20/163** (2016.01)
A23K 50/90 (2016.01)
A23L 33/125 (2016.01)
C07H 7/033 (2006.01)
C07C 215/40 (2006.01)
- (21) s 2023 0094
 (22) 2023.11.23
 (71)(73) INSTITUȚIA PUBLICĂ UNIVERSITATEA DE STAT DIN MOLDOVA, MD; INSTITUȚIA PUBLICĂ UNIVERSITATEA TEHNICĂ A MOLDOVEI, MD
- (72) MACAEV Fliur, MD; EREMIĂ Nicolae, MD; COȘELEVA Olga, MD; SUCMAN Natalia, MD; POGREBNOI Serghei, MD; LIZUNOVA Alla, RU; NEICOVCENA Iulia, MD; JEREGHI Vitalii, MD
- (54) **Procedeu de hrănire a albinelor**
- (57) Invenția se referă la apicultură, și anume la un procedeu de hrănire a albinelor. Procedeu, conform invenției, include hrănirea albinelor în perioada de primăvară cu un amestec din sirop de 50% de zahăr și sirop de zahăr de porumb invertit în infuzie de

melisă sau mentă, și 1,30-3,70 mL/L de soluție apoasă de 3% de acid glucuronic și clorură de colină, în cantitate de 1,0 L de amestec la o familie de albine peste fiecare 7 zile, din martie până la culesul principal. Rezultatul invenției constă în creșterea puterii familiilor de albine, prolificității mătcilor, numărului de puieți căpăciți și producției de miere.

Revendicări: 1

- (11) **1795** (13) Y
 (51) **Int. Cl.:** **A23L 13/40** (2016.01)
A23L 13/60 (2016.01)
A23L 33/10 (2016.01)
- (21) s 2024 0020
 (22) 2024.03.01
 (71)(73) INSTITUȚIA PUBLICĂ UNIVERSITATEA TEHNICĂ A MOLDOVEI, MD
- (72) DIANU Irina, MD; MACARI Artur, MD; BAERLE Alexei, MD; NETREBA Natalia, MD; CUȘMENCO Tatiana, MD
- (54) **Compoziție pentru fabricarea crenvurștilor fortificați**
- (57) Invenția se referă la industria alimentară, și anume la o compoziție pentru fabricarea crenvurștilor fortificați. Compoziția, conform invenției, include carne de porc și de vită, slănină de porc, sare alimentară, zahăr tos, piper negru măcinat, nucșoară măcinată, fulgi de gheață și pulbere din semințe germinate de cătină albă.

Revendicări: 2

- (11) **1796** (13) Y
 (51) **Int. Cl.:** **A61B 10/00** (2006.01)
G01N 33/48 (2006.01)
- (21) s 2024 0023
 (22) 2024.03.14
 (71)(73) IP UNIVERSITATEA DE STAT DE MEDICINĂ ȘI FARMACIE „NICOLAE TESTEMIȚANU” DIN REPUBLICA MOLDOVA, MD
- (72) LIUBARSCAIA Svetlana, MD; RABA Tatiana, MD; MUSCINSCHI Cristina, MD; PÂNTEA Victor, MD; REVENCO Ninel, MD; CRIVCEANSCHI Larisa, MD; PLACINTĂ Gheorghe, MD; PETROVICI Vergil, MD; JUCOVSCII Constantin, MD
- (54) **Metodă de prognostic al riscului de infectare perinatală cu virusul hepatitei B la copii**

(57) Invenția se referă la medicină, în special la gastroenterologia și hepatologia pediatrică și poate fi utilizată pentru pronosticarea riscului de infectare perinatală cu virusul hepatitei B (VHB) la copii.

Esența invenției constă în aceea că se efectuează investigația pacientului cu stabilirea vârstei copilului (exprimată în ani) (Vârsta), statusul vaccinării complete sau parțiale împotriva HVB a copilului (cu 4 doze sau incompletă) (VHVB) și se determină AgHBs și ADN-ul VHB pentru stabilirea infecției sau hepatitei cronice cu VHB la mamă și/sau la ceilalți membri ai familiei de prim și al doilea grad de rudenie (IVHB), apoi se calculează funcția discriminantă (F) conform formulei:

$$F = -6,293 + 0,067 * \text{Vârsta} + 1,529 * \text{IHVB} + 1,377 * \text{VHVB}, \text{ unde:}$$

Vârsta - valori exprimate în ani;

VHVB - vaccinat sau nu anti-HVB, cu valorile:

0 - vaccinat Hep B4,

1 - vaccinat Hep B3,

3 - vaccinat Hep B2,

4 - vaccinat Hep B1,

5 - nevaccinat anti-HVB;

VHB - infecție sau hepatită cronică B prezentă la membrii familiei, cu valorile:

0 - absența,

1 - infecție sau hepatită cronică B la bunică/bunel,

2 - portaj de AgHBs la tată,

3 - infecție cronică cu VHB la frate/soră,

4 - portaj de AgHBs la mamă,

5 - hepatită cronică B cu viremie la mamă;

în cazul în care $F > 0$, se pronosticează un risc crescut de infectare perinatală cu virusul hepatitei B, iar dacă $F < 0$ - un risc scăzut de infectare.

Revendicări: 1

(11) **1797** (13) Y

(51) **Int. Cl.: A61K 36/00** (2006.01)

A61K 38/56 (2006.01)

A61K 47/08 (2006.01)

A61K 47/18 (2006.01)

(21) s 2024 0041

(22) 2024.04.18

(71)(73) IP UNIVERSITATEA DE STAT DE MEDICINĂ ȘI FARMACIE „NICOLAE TESTEMIȚANU” DIN REPUBLICA MOLDOVA, MD

(72) BODRUG Nicolae, MD; BOTEZATU Adriana, MD; LUNGU Nicolae, MD; GENES Ciprian, RO; CIUREA Marius-Eugen, RO; CARAUȘ Vladimir, MD; URUSU Cătălina, MD

(54) **Metodă de tratament complex al hepatitei virale D**

(57) Invenția se referă la medicină, în special la hepatologie și terapie, și poate fi utilizată pentru tratamentul complex al hepatitei virale D.

Esența invenției constă în aceea că în 1-a, 5-a și a 9-a zi de tratament se administrează i/v, câte 200 ml de o soluție de 0,9% de NaCl ozonată, cu concentrația ozonului de 6 $\mu\text{g}/\text{mL}$. În a 2-a, 4-a, 6-a și a 8-a zi se recoltează câte 300 mL de sânge venos de la pacient, care se ozonează, cu concentrația ozonului de 15 $\mu\text{g}/\text{mL}$ și se transfuzează pacientului. În a 3-a, 7-a și a 10-a zi se efectuează insuflații intestinale cu un amestec gazos de ozon-oxigen în volum de 200 mL, cu concentrația ozonului de 30 $\mu\text{g}/\text{mL}$. Totodată, zilnic, după fiecare procedură se administrează *per os* câte 0,5 L de apă potabilă ozonată, cu concentrația ozonului de 8 $\mu\text{g}/\text{mL}$. Concomitent, se administrează *per os*, cu 15 min înainte de masă, de trei ori pe zi, câte o capsulă, timp de 30 de zile, care conține un amestec fitoterapeutic biologic activ în următorul raport al componentelor, % mas.: extract uscat din semințe de amarant (*Amaranthus L.*) 14...16, extract uscat din frunze de pelin (*Artemisia absinthium L.*) 8...10, extract uscat de dihidroquercetină (*Larix sibirica L.*) 8...10, extract uscat din coajă de nucă (*Juglans regia L.*) 8...11, extract uscat din rădăcină de păpădie (*Taraxacum officinale L.*) 6...8, extract uscat din rădăcină de curcuma (*Curcuma longa L.*) 7...9, extract uscat din rădăcină de cicoare (*Cichorium L.*) 9...11, extract uscat din rădăcină de leuzea (*Rhaponticum carthamoides L.*) 12...15, extract uscat din partea aeriană de ciulin de lapte (*Silybum marianum L.*) 9...11 și glicină 5...7.

Revendicări: 1

(11) **1798** (13) Y

(51) **Int. Cl.: A61K 47/08** (2006.01)

A61K 31/355 (2006.01)

A61K 31/375 (2006.01)

A61K 47/44 (2006.01)

A61K 47/20 (2006.01)

(21) s 2024 0042

(22) 2024.04.18

(71)(73) IP UNIVERSITATEA DE STAT DE MEDICINĂ ȘI FARMACIE „NICOLAE TESTEMIȚANU” DIN REPUBLICA MOLDOVA, MD

(72) BODRUG Nicolae, MD; BOTEZATU Adriana, MD; LUNGU Nicolae, MD; GENES Ciprian, RO; CIUREA Marius-Eugen, RO; CARAUȘ Vladimir, MD; URSU Cătălina, MD

(54) **Metodă de tratament complex al herpesului zoster**

(57) Invenția se referă la medicină, în special la terapie și boli infecțioase și poate fi utilizată pentru tratamentul complex al herpesului zoster.

Esența invenției constă în aceea că în 1-a, 5-a și a 9-a zi de tratament se administrează i/v câte 200 mL de o soluție de NaCl de 0,9% ozonată, cu concentrația ozonului de 5 µg/mL, în a 2-a, 4-a, 6-a și a 8-a zi, se recoltează câte 300 mL de sânge venos de la pacient, care se ozonează, cu concentrația ozonului de 20 µg/mL și se transfuzează pacientului, iar în a 3-a, 7-a și a 10-a zi se efectuează insuflații intestinale cu un amestec gazos de ozon-oxigen în volum de 200 mL, cu concentrația ozonului de 35 µg/mL, de asemenea, zilnic, după fiecare procedură menționată, pacientului i se efectuează local în jurul leziunilor cutanate injecții cu câte 0,2 mL de un amestec gazos de ozon-oxigen, cu concentrația ozonului de 5 µg/mL. Concomitent, zilnic, de două ori pe zi, se aplică un unguent, care conține următorul raport al componentelor (%mas.): soluție de tocoferol de 30% - 30,0...35,0, anestezină - 4,0...5,0, soluție de dimetilsulfoxid de 70% - 10,0...15,0, soluție de acid ascorbic de 5% - 2,5...3,5, lanolină - restul. Totodată, timp de 10 zile, zilnic, se administrează câte o capsulă pe zi cu un amestec fitoterapeutic biologic activ care conține următorul raport al componentelor (%mas.): extract uscat din semințe de amarant 24...16, extract uscat din frunze de pelin 34...37, extract uscat de dihidroquercetină 13...15, extract uscat din coajă de nuci 12...15 și extract uscat de rădăcină de pădărie 12...15.

Revendicări: 1

(11) **1799** (13) Y

(51) **Int. Cl.: C10B 53/07** (2006.01)

(21) s 2023 0105

(22) 2023.12.29

(71)(73) INSTITUȚIA PUBLICĂ UNIVERSITATEA TEHNICĂ A MOLDOVEI, MD

(72) CORCIMARU Serghei, MD; GUȚUL Tatiana, MD; MERENIUC Lilia, MD; SÎTNIC Feodora, MD; LUPU Maria, MD

(54) **Procedeu de distrugere a peliculelor de polietilenă de densitate joasă (LDPE)**

(57) Invenția se referă la reciclarea deșeurilor de polietilenă de densitate joasă (LDPE), în special la un procedeu de distrugere a peliculelor LDPE prin fotooxidare, tratare cu un nanocompozit și biodegradare.

Procedeu de distrugere a peliculelor de polietilenă de densitate joasă (LDPE) include fotooxidarea LDPE cu raze UV, imersarea peliculelor într-o soluție apoasă coloidală a unui nanocompozit de MgFe₂O₄/PVP și incubarea peliculelor în pahare Erlenmeyer, în mediul mineral cu adaos de lignină hidrolizată (33 g/L).

Revendicări: 1

Figuri: 3

(11) **1800** (13) Y

(51) **Int. Cl.: F16H 1/28** (2006.01)
F16H 1/32 (2006.01)

(21) s 2023 0089

(22) 2023.11.03

(71)(73) INSTITUȚIA PUBLICĂ UNIVERSITATEA TEHNICĂ A MOLDOVEI, MD

(72) BOSTAN Viorel, MD; BOSTAN Ion, MD; VACULENCO Maxim, MD; VENGER Dumitru, MD; CIOBANU Radu, MD; CIOBANU Oleg, MD; BODNARIUC Ion, MD; MALCOCI Iulian, MD

(54) **Transmisie precesională**

(57) Invenția se referă la construcția de mașini, în special la transmisiile precesionale cu angrenări dințate.

Transmisia precesională, conform invenției, conține o carcasă (1) cu un capac (7), în care sunt amplasate o roată-satelit (2) cu două coroane dințate conice, un arbore conducător cu manivelă (5), un arbore condus (6) și două roți dințate conice centrale, fixă (3), fixată cu prestrângere la joncțiunea carcusei (1) și capacului (7), și mobilă (4), montată pe flanșa arborelui condus (6). Roata centrală mobilă (4) și arborele condus (6) sunt instalate în carcasă (1) în rulmenți (13) prin intermediul unei bucșe auxiliare (8). Roata-satelit (2) este instalată între doi rulmenți axiali (10) cu șaibe (9), montați în planuri perpendiculare pe o porțiune înclinată a arborelui cu manivelă (5). Roata-satelit (2) este instalată axial flotant într-un rulment radial (11), montat pe porțiunea înclinată a arborelui cu manivelă

(5). Arborele cu manivelă (5) este sprijinit într-un rulment radial (12) coaxial flotant pe capătul arborelui condus (6).

Revendicări: 1

Figuri: 5

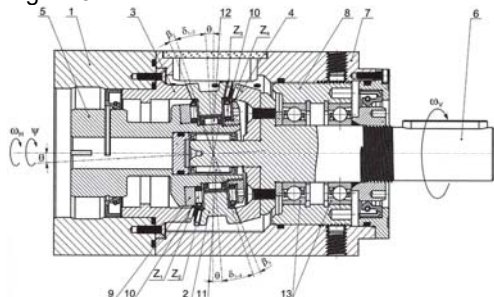

(11) 1801 (13) Y

(51) Int. Cl.: G01N 3/56 (2006.01)
G01M 13/02 (2006.01)

(21) s 2023 0014

(22) 2023.02.20

(71)(73) INSTITUȚIA PUBLICĂ UNIVERSITATEA TEHNICĂ A MOLDOVEI, MD

(72) BOSTAN Viorel, MD; BOSTAN Ion, MD; STOICEV Petru, MD; POȘTARU Gheorghe, MD; VACULENCO Maxim, MD; BUGA Alexandru, MD; BODNARIUC Ion, MD; CIOBANU Radu, MD; CIOBANU Oleg, MD

(54) **Subansamblu tribologic și metodă de evaluare a pierderilor energetice în angrenajele dințate**

(57) Invenția se referă la tehnica și metodele de încercare a transmisiilor mecanice, inclusiv a materialelor dinților roților angrenate.

Subansamblul tribologic pentru evaluarea pierderilor energetice în angrenajul dințat, conform invenției, conține doi arbori cu axe paralele, pe care sunt montate un corp și un contracorp, executate în formă de două discuri cilindrice cu diametre și raze diferite, și coaxial câte o roată dințată, cu posibilitatea rotirii discurilor în contrasens cu aceeași viteză unghiulară și solicitate cu o sarcină normală, echivalentă cu sarcina din angrenajul dințat real al roților.

În metoda de evaluare a pierderilor energetice în angrenajul dințat, conform invenției, pierderile energetice în angrenarea dințată multipară se determină ca suma pierderilor în fiecare punct de contact între dinții simultan angrenați în funcție de diferența vitezelor liniare de alunecare cu frecare, de sarcina transmisă, de geometria contactelor, de materialul dinților angrenajului și condițiile de lubrifiere a acestora.

Revendicări: 2

Figuri: 5

FG9A Publicarea brevetelor europene validate în Republica Moldova / Publication of European patents validated in the Republic of Moldova /

Brevetul european validat conferă aceleași drepturi ca și cele conferite de un brevet, în conformitate cu Legea nr. 50/2008 privind protecția invențiilor, de la data publicării de către OEB a mențiunii privind acordarea brevetului. La data publicării în BOPI a datelor bibliografice privind brevetele europene validate în Republica Moldova, AGEPI pune la dispoziția publicului, în format electronic, pe pagina <http://db.agepi.md/inventions/Search.aspx>, descrierea, revendicările, rezumatul și, după caz, desenele, așa cum au fost depuse aceste documente, precum și traducerea fascicului de brevet european validat în Republica Moldova.

The validated European patent shall confer as from the date of publication of the mention of the grant of the patent by the EPO the same rights as would be conferred by a patent in accordance with the Law No. 50/2008 on the Protection of Inventions. AGEPI shall, on the date of publication in BOPI of the bibliographic data on European patents validated in the Republic of Moldova, make available to the public, in electronic format, on the page <http://db.agepi.md/inventions/Search.aspx>, the description, the claims, the abstract and, where appropriate, the drawings, as these documents were filed, and the translation of the specification of a European patent validated in the Republic of Moldova.

- (11) **MD/EP 3468990 (13) T2**
- (51) **Int.Cl.:** *C07K 16/18* (2006.01.01)
A61K 39/00 (2006.01.01)
A61P 1/04 (2006.01.01)
A61P 3/10 (2006.01.01)
A61P 9/00 (2006.01.01)
A61P 9/10 (2006.01.01)
A61P 11/00 (2006.01.01)
A61P 11/06 (2006.01.01)
A61P 13/00 (2006.01.01)
A61P 13/10 (2006.01.01)
A61P 13/12 (2006.01.01)
A61P 17/02 (2006.01.01)
A61P 19/02 (2006.01.01)
A61P 21/04 (2006.01.01)
A61P 25/00 (2006.01.01)
A61P 25/08 (2006.01.01)
A61P 25/16 (2006.01.01)
A61P 25/28 (2006.01.01)
A61P 27/02 (2006.01.01)
A61P 29/00 (2006.01.01)
- (21) e 2019 0468
- (96) 17731785.6, 2017.06.13
- (97) 3468990, 2019.04.17
- (80) EPB nr. 13/2024, 2024.03.27
- (87) WO 2017/218515, 2017.12.21
- (31) 201662349705P; 201662405561P;
201662422107P
- (32) 2016.06.14; 2016.10.07; 2016.11.15
- (33) US; US; US
- (71)(73) REGENERON PHARMACEUTICALS, INC.,
US
- (72) HU Ying, US; LATUSZEK Adrianna, US;
ROMANO Carmelo, US; OLSON William,
US
- (74) LAZICOV Tatiana
- (54) **Anticorpi anti-C5 și utilizările acestora**
- (57) Prezenta invenție se referă la anticorpi monoclonali care se leagă de proteina 5 (C5) a sistemului complement și la metode de utilizare a acestora. În diferite realizări ale invenției, anticorpii reprezintă anticorpi complet umani, care se leagă de proteina C5. În unele realizări, anticorpii prezentei invenții sunt utili pentru inhibarea sau neutralizarea activității C5, oferind astfel un mijloc de tratare sau prevenire a unei boli sau tulburări legate de C5 la om.
În unele realizări, invenția prevede un anticorp anti-C5, care are proprietăți farmacoci-
- netice și farmacodinamice îmbunătățite, de exemplu, un timp de înjumătățire depășind 10 zile.
- Revendicări: 12
Figuri: 16
-
- (11) **MD/EP 3529427 (13) T2**
- (51) **Int.Cl.:** *E04B 2/88* (2006.01.01)
E04B 2/96 (2006.01.01)
E06B 3/54 (2006.01.01)
E06B 3/67 (2006.01.01)
- (21) e 2019 0957
- (96) 17800941.1, 2017.10.20
- (97) 3529427, 2019.08.28
- (80) EPB nr. 22/2024, 2024.05.29
- (87) WO 2018/073800, 2018.04.26
- (31) 201605794; 201605809
- (32) 2016.10.21; 2016.10.27
- (33) BE; BE
- (71)(73) CLAEYS, Stephanie Catharina R., BE;
CLAEYS, Laurens Leonard J., BE;
CLAEYS, Nausikaä Els P., BE
- (72) CLAEYS Eric, BE
- (74) ȚURCAN Cristian
- (54) **Perete cortină cu un element de perete cu un cadru cu două sau mai multe compartimente de canat**
- (57) Prezenta invenție se referă la un perete cortină construit din elemente de perete de legătură prefabricate (2) constând dintr-un cadru (3) din profile asamblate (4) pe interiorul (5) peretelui cortină (1) și dintr-unul sau mai multe elemente de umplere (6) pe exterior (7), prin care peretele cortină conține un element de perete (2) cu un cadru din două părți (3) format din două subcadre, respectiv o parte fixă de cadru (3') și o a doua parte de cadru (3'') prevăzută cu un element de umplere (6), caracterizat prin aceea că partea fixă a cadrului (3') este situată în spatele celei de-a doua părți a cadrului (3''), văzută din exteriorul (7) peretelui cortină (1), în care partea fixă a cadrului (3') este echipat cu o fereastră (40) în care se

încadrează cea de-a doua parte a cadrului (3") și prin care elementul de umplere relevant (6) este atașat la exteriorul peretelui cortină (1) pe partea exterioară (7) a celei de-a doua piese de cadru (3") utilizând silicon structural (28) astfel încât acest exterior al celei de-a doua părți de cadru (3") este acoperit în întregime de elementul de umplere (6).

Revendicări: 14

Figuri: 24

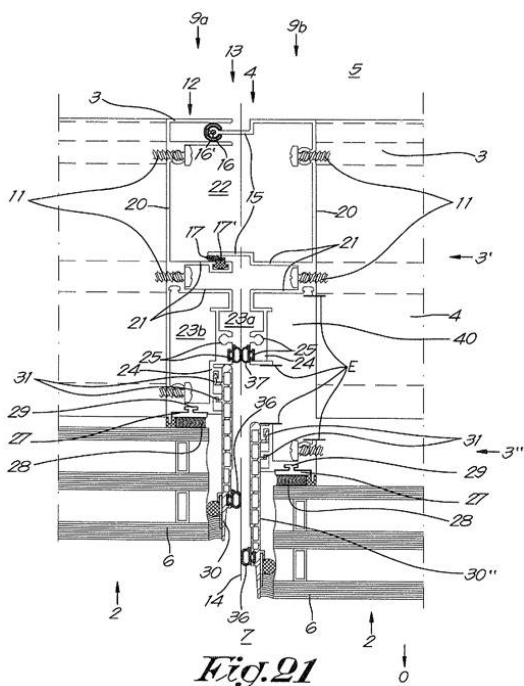

Fig. 21

- (11) MD/EP 3529428 (13) T2
 (51) Int.Cl.: E06B 3/54 (2006.01.01)
 E04B 2/88 (2006.01.01)
 E04B 2/90 (2006.01.01)
 E04B 2/96 (2006.01.01)
 (21) e 2019 0959
 (96) 17801107.8, 2017.10.20
 (97) 3529428, 2019.08.28
 (80) EPB nr. 24/2024, 2024.06.12
 (87) WO 2018/073799, 2018.04.26
 (31) 201605793; 201605808
 (32) 2016.10.21; 2016.10.27
 (33) BE; BE
 (71)(73) CLAEYS Stephanie Catharina R., BE;
 CLAEYS Laurens Leonard J., BE; CLAEYS
 Nausikaä Els P., BE

(72) CLAEYS Eric, BE

(74) ȚURCAN Cristian

(54) **Element de perete și etanșare orizontală pentru un perete cortină**

(57) Prezenta invenție se referă la un perete cortină construit din elemente de perete de legătură prefabricate montate în rânduri unul lângă și deasupra celuilalt, cu elementele de perete constând dintr-un cadru de profile asamblate pe interiorul peretelui cortină și dintr-unul sau mai multe elemente de umplere pe exteriorul peretelui cortină, caracterizat prin aceea că cadrul conține montanți și traverse sub formă de profile care de-a lungul perimetrului cadrului au părți de cuplare mamă și părți de cuplare tată care permit montanților adiacenți și traverselor adiacente, într-o stare asamblată în peretele suport, să se cupleze cu părțile lor de cuplare pentru a forma profile de bază compozite, prin care între două rânduri de elemente de perete de legătură a fost aplicată o etanșare orizontală care se extinde continuu în direcție orizontală pe lățimea rândului subiacent.

Revendicări: 15

Figuri: 24

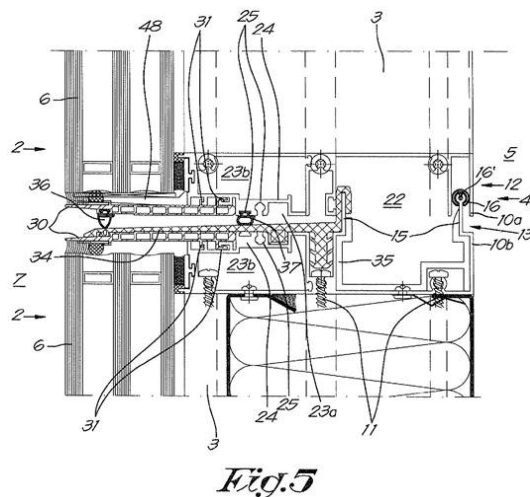

Fig. 5

- (11) MD/EP 3600409 (13) T2
 (51) Int.Cl.: A61K 39/395 (2006.01.01)
 (21) e 2020 0121
 (96) 18715559.3, 2018.03.23
 (97) 3600409, 2020.02.05
 (80) EPB nr. 33/2024, 2024.08.14

- (87) WO 2018/172533, 2018.09.27
 (31) 102017106305; 201762475329P
 (32) 2017.03.23; 2017.03.23
 (33) DE; US
 (71)(73) IMMATICS BIOTECHNOLOGIES GMBH, DE
 (72) ALTEN Leonie, DE; MAURER Dominik, DE; BUNK Sebastian, DE; WAGNER Claudia, DE; FERBER Mathias, FR
 (74) FOCȘA Valentin
 (54) **Receptori T celulari și imunoterapie care îi utilizează împotriva cancerelor pozitive la PRAME**
 (57) Prezenta invenție se referă la constructe de recunoaștere a antigenului împotriva antigenelor asociate cu tumori (TAA), în special împotriva antigenului exprimat preferențial al melanomului (PRAME). Invenția prevede în mod specific molecule noi pe bază de receptori ai celulelor T (TCR) care sunt selective și specifice pentru antigenul exprimat tumoral din invenție. TCR din invenție și fragmentele de legare TAA derivate din aceștia sunt utili pentru diagnosticul, tratamentul și prevenirea bolilor canceroase care exprimă TAA. Se prevăd, de asemenea, acizi nucleici care codifică constructele de recunoaștere a antigenului din invenție, vectori care cuprind acești acizi nucleici, celule recombinante care exprimă constructele de recunoaștere a antigenului și compoziții farmaceutice care conțin compușii din invenție.

Revendicări: 13
 Figuri: 32
 Secvențe: 204

A61K 31/517 (2006.01.01)
A61K 31/5377 (2006.01.01)
A61K 31/5383 (2006.01.01)
A61K 31/541 (2006.01.01)
A61K 31/55 (2006.01.01)
A61K 31/551 (2006.01.01)
A61K 31/553 (2006.01.01)
A61K 31/554 (2006.01.01)
A61P 35/00 (2006.01.01)
A61P 43/00 (2006.01.01)

- (21) e 2021 0176
 (96) 19774394.1, 2019.03.28
 (97) 3782986, 2021.02.24
 (80) EPB nr. 28/2024, 2024.07.10
 (87) WO 2019/189555, 2019.10.03
 (31) 2018063740
 (32) 2018.03.29
 (33) JP
 (71)(73) TAKEDA PHARMACEUTICAL COMPANY LIMITED, JP
 (72) ONO Koji, JP; ITO Masahiro, JP; TANAKA Toshio, JP; ASANO Moriteru, JP; HIRAYAMA Takaharu, JP; FUJIMOTO Jun, JP; SAKAUCHI Nobuki, JP; HIRATA Yasuhiro, JP; TOITA Akinori, JP; MORISHITA Nao, JP; KOKUBO Hironori, JP; IMAEDA Yasuhiro, JP; MAEZAKI Hironobu, JP; CARY Douglas Robert, JP; MIZOJIRI Ryo, JP; CHO Nobuo, JP; BANNO Hiroshi, JP; TOKUHARA Hidekazu, JP; ARIKAWA Yasuyoshi, JP
 (74) SOCOLOVA Sofia
 (54) **Compus heterociclic**
 (57) Este furnizat un compus care poate avea activitate superioară de inhibare a CDK12 și este de așteptat să fie folositor ca medicament profilactic sau terapeutic pentru cancer și alte boli.

Un compus reprezentat prin formula (I):

- (11) **MD/EP 3782986 (13) T2**
 (51) **Int.Cl.:** **C07D 213/85** (2006.01.01)
A61K 31/44 (2006.01.01)
A61K 31/443 (2006.01.01)
A61K 31/4433 (2006.01.01)
A61K 31/4439 (2006.01.01)
A61K 31/444 (2006.01.01)
A61K 31/4545 (2006.01.01)
A61K 31/496 (2006.01.01)
A61K 31/497 (2006.01.01)
A61K 31/501 (2006.01.01)
A61K 31/506 (2006.01.01)

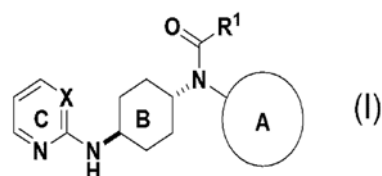

În care fiecare simbol este descris în descriere, sau o sare a acestuia.

Revendicări: 15
 Figuri: 1

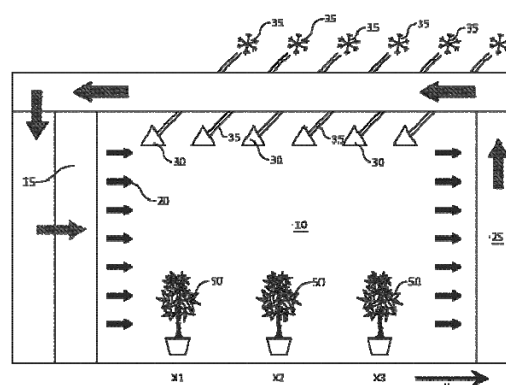
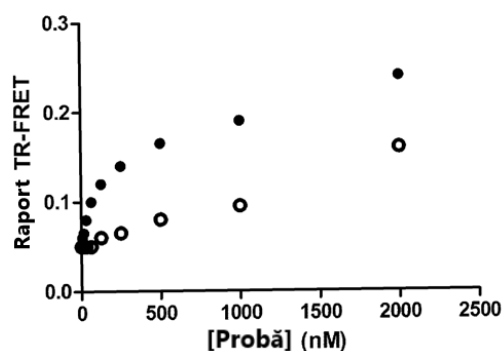

Fig.1

- (11) **MD/EP 3800988 (13) T2**
 (51) **Int.Cl.:** **A01G 7/04** (2006.01.01)
A01G 9/24 (2006.01.01)
 (21) e 2021 0327
 (96) 19743049.9, 2019.06.11
 (97) 3800988, 2021.04.14
 (80) EPB nr. 22/2024, 2024.05.29
 (87) WO 2019/240572, 2019.12.19
 (31) 2021101
 (32) 2018.06.11
 (33) NL
 (71)(73) BLUE SKIES 1989 B.V., NL
 (72) MEEUWS Gerardus Johannes Jozef Maria, NL; MEEUWS-ABEN Cornelia Henrica Petronella Maria, NL; KREUGER Marc, NL
 (74) GLAZACEVA Galina
 (54) **Metodă și dispozitiv pentru cultivarea culturilor**
 (57) Într-o unitate, o cultură este cultivată într-un mediu, cel puțin în mare parte fără lumină naturală, prin care cultura este expusă la lumină artificială actinică provenită de la o serie de surse de lumină artificială prezente în camera de cultivare, cel puțin în partea principală a unei zone de cultivare complet condiționate (10) (30). În timpul unui ciclu de cultivare, o producție de energie de la sursele de lumină artificială (30) este corelată cu un aport de energie dintr-o parte a culturii iluminate de acestea (50), astfel încât cultura să fie aproape de fiecare dintre sursele de lumină artificială cel puțin aproape constant și cel puțin aproape egal unul cu celălalt.

Revendicări: 19
 Figuri: 3

- (11) **MD/EP 3801536 (13) T2**
 (51) **Int.Cl.:** **A61K 31/519** (2006.01.01)
A61K 9/00 (2006.01.01)
A61K 9/20 (2006.01.01)
A61P 3/00 (2006.01.01)
A61P 25/00 (2006.01.01)
 (21) e 2021 0340
 (96) 19811888.7, 2019.05.30
 (97) 3801536, 2021.04.14
 (80) EPB nr. 29/2024, 2024.07.17
 (87) WO 2019/232130, 2019.12.05
 (31) 201862677943P; 201862771398P;
 201962822376P; 201937663
 (32) 2018.05.30; 2018.11.26; 2019.03.22;
 2019.05.28
 (33) US; US; US; GC
 (71)(73) PTC THERAPEUTICS MP, INC., US
 (72) SMITH Neil, US; REIS Jonathan, US
 (74) CORCODEL Angela
 (54) **Administrarea sepiapterinei fără alimente pentru utilizare într-o metodă de creștere a expunerii plasmatice a sepiapterinei**
 (57) Prezenta invenție prezintă compoziții care includ sepiapterină sau o sare acceptabilă farmaceutic a acesteia și metode pentru tratamentul tulburărilor legate de BH4. În unele variante de realizare, aceste compoziții și metode au ca rezultat o creștere a expunerii plasmatice, LCR și/sau a creierului la sepiapterină.

Revendicări: 9
 Figuri: 2

- (11) MD/EP 3973982 (13) T2
- (51) Int.Cl.: A61K 38/24 (2006.01.01)
A61P 15/08 (2006.01.01)
- (21) e 2022 0351
- (96) 21196378.0, 2018.08.31
- (97) 3973982, 2022.03.30
- (80) EPB nr. 31/2024, 2024.07.31
- (31) 17189119
- (32) 2017.09.01
- (33) EP
- (71)(73) FERRING B.V., NL
- (72) ARCE SAEZ Joan-Carles, DK; HELMGAARD Lisbeth, DK; KLEIN Bjarke Mirner, DK
- (74) CORCODEL Angela
- (54) **Compoziție pentru stimularea ovariană controlată**
- (57) Preparate care includ FSH, de exemplu FSH recombinant, pentru utilizare în tratamentul infertilității la pacienții cu AMH înalt și greutate corporală scăzută.

Revendicări: 12
Figuri: 1

Figura 1 Greutatea corporală și nivelul de AMH al pacienților

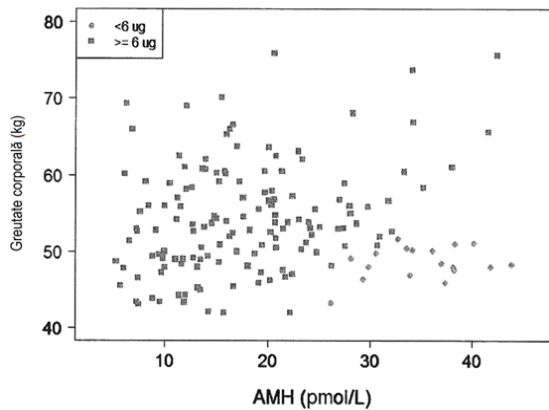

- (11) MD/EP 4041003 (13) T2
- (51) Int.Cl.: A24B 15/167 (2020.01.01)
A24F 40/05 (2020.01.01)
A24F 40/10 (2020.01.01)
A61M 11/00 (2006.01.01)
A61M 15/00 (2006.01.01)
B05B 17/06 (2006.01.01)
A24F 40/485 (2020.01.01)
B06B 1/02 (2006.01.01)
B05B 17/00 (2006.01.01)

- (21) e 2022 0920
- (96) 21834858.9, 2021.12.15
- (97) 4041003, 2022.08.17
- (80) EPB nr. 09/2024, 2024.02.28
- (87) WO 2022/129907, 2022.06.23
- (31) 202017122025; 202117220189
- (32) 2020.12.15; 2021.04.01
- (33) US; US
- (71)(73) SHAHEEN INNOVATIONS HOLDING LIMITED, AE
- (72) ALSHAIBA SALEH GHANNAM ALMAZROUEI Mohammed, AE; BHATTI Sajid, AE; MACHOVEC Jeff, AE; LAMOUREUX Clement, AE; **
- (74) CORCODEL Angela
- (54) **Nebulizatoare**
- (57) Un dispozitiv de inhalare de ceață (200) pentru generarea unei cețe care cuprinde un medicament pentru inhalare de către un utilizator. Dispozitivul cuprinde un dispozitiv generator de ceață (201) și un dispozitiv de acționare (202). Dispozitivul de acționare (202) este configurat să conducă dispozitivul generator de ceață (201) la o frecvență optimă pentru a maximiza eficiența generării de ceață de către dispozitivul generator de ceață (201).

Revendicări: 15
Figuri: 61

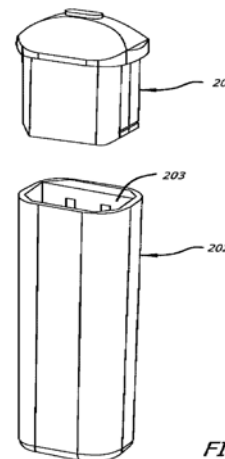

FIG. 10

- (11) **MD/EP 4048431 (13) T2**
- (51) **Int.Cl.:** *B01D 53/86* (2006.01.01)
B01D 53/94 (2006.01.01)
F01N 3/021 (2006.01.01)
F01N 3/10 (2006.01.01)
F01N 3/20 (2006.01.01)
F01N 3/01 (2006.01.01)
F01N 3/022 (2006.01.01)
F01N 3/08 (2006.01.01)
- (21) e 2022 0960
- (96) 20880282.7, 2020.06.08
- (97) 4048431, 2022.08.31
- (80) EPB nr. 34/2024, 2024.08.21
- (87) WO 2021/080651, 2021.04.29
- (31) 201916664172; PCT/US2019/0633;
201916625074
- (32) 2019.10.25; 2019.11.26; 2019.12.20
- (33) US; WO; US
- (71)(73) ECC TEC MSJ INCORPORATED, US
- (72) AKYILDIZ Saban, US
- (74) GLAZACEVA Galina
- (54) **Sistem de evacuare**
- (57) Prezenta invenție urmărește, în general, îmbunătățirea unui sistem de evacuare pentru a reduce și/sau elimina gazele nocive, resturile și particulele în suspensie. Conform invenției, este prevăzut un convertor catalitic în conformitate cu revendicarea 1 însoțitoare.
- Este prezentat aici un convertor catalitic care include elemente de încălzire și un filtru sau rețea de sprijin acoperit(ă) cu un material catalitic. Plăcile de întrerupere care sporesc agitația fluxului de gaze de evacuare prin rețeaua filtrului/suportului și au o serie de găuri dispuse de-a lungul direcției de curgere a gazelor de evacuare pot fi amplasate la orificiile de admisiune și de ieșire.
- Matricea de găuri formează un model pseudo-aleatoriu. Plăcile de întrerupere sunt orientate ortogonal pe axa longitudinală a carcasei exterioare.
- Într-un exemplu de realizare al prezentei invenții, un convertor catalitic poate include un filtru sau o rețea de sprijin prin care se menține un câmp magnetic pentru a contribui la circulația gazelor de evacuare și a altor particule într-un convertor catalitic. Există o carcasă externă care înconjoară cel puțin parțial carcasa externă a convertorului catalitic cu mai mulți magneți situați între carcase. Magneții pot avea, de exemplu, o formă curbată și/sau pot fi dispuși în

seturi. Magneții pot fi situați într-o matrice cu polarități alternative. Magneții care stau față în față pot avea, de asemenea, poziții opuse. În mod alternativ, magneții pot avea aceeași polaritate și polaritatea ar putea să nu varieze de-a lungul direcției longitudinale a convertorului. O serie de magneți pot fi plasați pentru a sprijini carcasa externă din interiorul carcasei și poate exista o tijă magnetică cu miez central.

Este dezvăluit aici un sistem de evacuare care cuprinde un convertor catalitic, un sistem de reducere catalitică selectivă și o tobă de evacuare. Convertorul catalitic poate include o carcasă în care este dispus cel puțin parțial un element de încălzire electric și în care este dispus un filtru care are un strat de acoperire metalic și include mai multe tije metalice care se extind prin acesta. Sistemul de reducere catalitică selectivă include o carcasă în care este dispus cel puțin parțial un element de încălzire electric și în care este dispus un filtru care are un strat metalic de acoperire și include mai multe tije metalice care se extind prin acesta.

Convertorul catalitic poate include două filtre, un prim filtru și un al doilea filtru dispuse în interior. Carcasa convertorului catalitic poate include o primă carcasă și o a doua carcasă care este distanțată și dispusă în interiorul primei carcase și mai mulți magneți dispuși între prima carcasă și cea de-a doua carcasă. Filtrul sistemului de reducere catalitică selectivă poate include mai mulți magneți dispuși în acesta. Toba de evacuare poate include o carcasă și mai multe plăci care au un strat metalic și sunt distanțate una de cealaltă în interiorul carcasei.

Este prezentat aici un sistem de evacuare care cuprinde un convertor catalitic care include o carcasă în care este dispus cel puțin parțial un element de încălzire electric și în care este dispus un filtru care are un strat metalic și include mai multe tije metalice care se extind prin acesta, un filtru de particule diesel care include o carcasă în care este dispus cel puțin parțial un element de încălzire electric și în care este dispus un filtru care are un strat metalic și include o serie de tije metalice care se extind prin acesta, un sistem de reducere catalitică selectivă care include o carcasă în care un element de încălzire electric este plasat cel puțin parțial și în care este plasat un filtru care are un strat metalic și

include mai multe tije metalice care se extind prin acesta și o tobă de evacuare.

Revendicări: 8
Figuri: 30

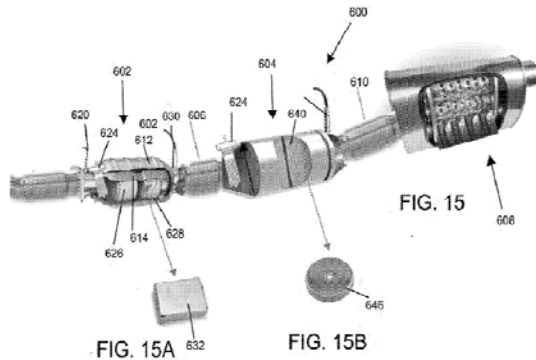

- (71)(73) PFIZER INC., US
- (72) BUTLER Christopher Ryan, US; GARNSEY Michelle Renee, US; OGILVIE Kevin Alexander, US; POLIVKOVA Jana, US; SAMMONS Matthew Forrest, US; SMITH Aaron Christopher, US; YANG Qingyi, US
- (74) JENICICOVSCAIA Galina
- (54) **Compuși spiro în calitate de antagoniști ai receptorului de melanocortină 4 și utilizările acestora**
- (57) Prezenta invenție de referă la compuși cu Formula I

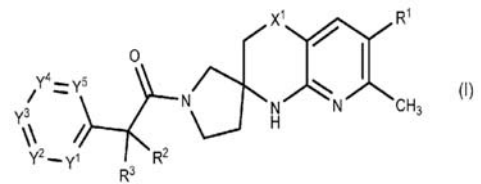

și la sărurile lor farmaceutic acceptabile, în care R¹, R², R³, X¹, Y¹, Y², Y³, Y⁴ și Y⁵ sunt definiți în prezentul document; la utilizarea lor ca antagoniști ai MC4R; la compoziții farmaceutice care conțin astfel de compuși și săruri; la utilizarea acestor compuși și săruri pentru a trata, de exemplu, cașexia, anorexia sau anorexia nervoasă; și la intermediari și procedee pentru prepararea unor astfel de compuși și săruri.

Revendicări: 15
Figuri: 6

- (11) MD/EP 4161927 (13) T2
- (51) Int.Cl.: C07D 471/20 (2006.01.01)
C07D 519/00 (2006.01.01)
A61K 31/438 (2006.01.01)
A61P 1/08 (2006.01.01)
A61P 3/04 (2006.01.01)
A61P 19/00 (2006.01.01)
A61P 21/00 (2006.01.01)
A61P 29/00 (2006.01.01)
- (21) e 2023 0408
- (96) 21732126.4, 2021.06.07
- (97) 4161927, 2023.04.12
- (80) EPB nr. 32/2024, 2024.08.07
- (87) WO 2021/250541, 2021.12.16
- (31) 202063036798P; 202163167271P
- (32) 2020.06.09; 2021.03.29
- (33) US; US

FG4A Lista brevetelor de invenție eliberate

Se publică următoarele date: numărul curent, codul țării conform normei ST.3 OMPI, numărul de brevet, codul tipului de document conform normei ST.16 OMPI, indicii de clasificare conform CIB, numărul de depozit, data de depozit, numărul BOPI în care a fost publicată mențiunea privind acordarea brevetului, titularii, inventatorii

Nr. crt.	Cod ST. 3 OMPI	(11) Nr. de brevet	(13) Cod ST. 16 OMPI	(51) Indici de clasificare	(21) Nr. de depozit	(22) Data de depozit	(45) Nr. BOPI	Titularii	Inventatorii
1	IN	4890	C1	A61K 39/00 (2015.01) A61K 39/02 (2015.01) A61K 39/13 (2015.01) A61K 39/29 (2015.01) A61P 31/00 (2013.01)	a 2021 0028	2019.10.04	4/2024	SERUM INSTITUTE OF INDIA PRIVATE LTD	SHARMA Inder Jit; RAKESH Kumar; KILVANI Jaganathan Semburakkiannan; DODDAPANENI Manohar; SHITOLE Anil Vyankatrao
2	MD	4891	C1	C07C 233/57 (2006.01) C07C 233/62 (2006.01) A61P 31/04 (2006.01) A61P 31/10 (2006.01) A01P 1/00 (2006.01) A01P 3/00 (2006.01)	a 2022 0060	2022.12.30	4/2024	INSTITUȚIA PUBLICĂ UNIVERSI- TATEA DE STAT DIN MOLDOVA	LUNGU Lidia; CIOCÂRLAN Alexandru; CUCICOVA Caleria; BLAJA Svetlana; ARÎCU Aculina; VORNICU Nicoleta
3	MD	4892	C1	G08B 13/00 (2006.01) G08B 13/02 (2006.01) G08B 21/02 (2006.01) G08B 23/00 (2006.01)	a 2020 0092	2020.12.28	4/2024	ȚÎPIȘEV Ivan	ȚÎPIȘEV Ivan

FG9Y Lista brevetelor de invenție de scurtă durată eliberate

Se publică următoarele date: numărul curent, codul țării conform normei ST.3 OMPI, numărul de brevet, codul tipului de document conform normei ST.16 OMPI, indicii de clasificare conform CIB, numărul de depozit, data de depozit, numărul BOPI în care a fost publicată mențiunea privind acordarea brevetului

Nr. crt.	Cod ST. 3 OMPI	(11) Nr. de brevet	(13) Cod ST. 16 OMPI	(51) Indicii de clasificare	(21) Nr. de depozit	(22) Data de depozit	(45) Nr. BOPI
1	MD	1748	Z	A01K 67/00 (2006.01) A01K 1/02 (2006.01) A61D 19/00 (2006.01)	s 2023 0037	2023.04.21	4/2024
2	MD	1750	Z	F16H 1/28 (2006.01) F16H 1/32 (2006.01)	s 2023 0042	2023.05.13	4/2024
3	MD	1751	Z	F17D 1/00 (2006.01) F17D 1/04 (2006.01)	s 2023 0040	2023.04.28	4/2024
4	MD	1752	Z	G01K 17/06 (2006.01) C30B 1/08 (2006.01) C30B 29/62 (2006.01) H01B 1/02 (2006.01) H10N 10/01 (2023.01) H10N 10/17 (2023.01) H10N 10/853 (2023.01)	s 2023 0008	2023.02.02	4/2024
5	MD	1753	Z	G01N 3/00 (2006.01) G01N 27/02 (2006.01) G01N 33/20 (2006.01) G01R 27/02 (2006.01) H01B 1/02 (2006.01) H10N 50/10 (2023.01)	s 2022 0099	2022.11.10	4/2024

III

Mărci / Trademarks

Protecția juridică a mărcilor în Republica Moldova se asigură în temeiul înregistrării lor la AGEPI în modul stabilit de Legea nr. 38/2008 privind protecția mărcilor. În conformitate cu Legea, marca se autentifică prin certificatul de înregistrare eliberat de AGEPI. Certificatul de înregistrare confirmă prioritatea mărcii și dreptul exclusiv al titularului asupra mărcii pentru produsele și serviciile indicate în certificat.

În prezenta Secțiune se publică datele privind cererile de înregistrare, datele privind mărcile înregistrate în baza cererilor acceptate parțial, mărcile înregistrate și mărcile reînnoite prin procedura națională. Mărcile înregistrate conform Aranjamentului de la Madrid privind înregistrarea internațională a mărcilor și Protocolului referitor la Aranjamentul de la Madrid la care Republica Moldova este parte se publică în limbile franceză, engleză și spaniolă în Buletinul OMPI de Mărci Internaționale ("Gazette OMPI des marques internationales / WIPO Gazette of International Marks / Gaceta de la OMPI de Marcas Internacionales"). Buletinul include toate datele referitoare la înregistrările internaționale noi, la reînnoiri, la desemnări posterioare, precum și la modificări și alte acțiuni ce se referă la înregistrările internaționale. Buletinul este disponibil accesului public pe site-ul OMPI, pe adresele <https://www3.wipo.int/madrid/monitor/en/#gazette>, <https://www3.wipo.int/madrid/monitor/fr/#gazette> sau <https://www3.wipo.int/madrid/monitor/es/#gazette>.

Legal protection of trademarks in the Republic of Moldova shall be afforded on the basis of registration with the AGEPI, as established by Law No. 38/2008 on the Protection of Trademarks. According to this Law the trademark is certified by a registration certificate issued by AGEPI. The registration certificate shall attest the priority date of the trademark and the exclusive right of the owner in the trademark for the goods and services entered in the certificate.

Data on filed trademark applications, data on trademarks registered on the basis of partially accepted applications, registered trademarks and trademarks renewed under the national procedure shall be published in this Section.

Trademarks registered under the Madrid Agreement and the Protocol Concerning the International Registration of Marks to which the Republic of Moldova is a party shall be published in French, English and Spanish in the Gazette OMPI des marques internationales / WIPO Gazette of International Marks / Gaceta de la OMPI de Marcas Internacionales. The Gazette includes all relevant data on new international registrations, renewals, subsequent designations as well as amendments and other entries referred to the international registrations. The Gazette is available for public on the WIPO site at <https://www3.wipo.int/madrid/monitor/en/#gazette>, <https://www3.wipo.int/madrid/monitor/fr/#gazette> or <https://www3.wipo.int/madrid/monitor/es/#gazette>.

**CODURILE INID PENTRU IDENTIFICAREA DATELOR BIBLIOGRAFICE
REFERITOARE LA MĂRCI, CONFORM NORMEI ST. 60 OMPI****LIST OF INID CODES CONCERNING BIBLIOGRAPHIC DATA
RELATING TO MARKS, ACCORDING TO WIPO STANDARD ST. 60**

- (111) Numărul de ordine al înregistrării
Serial number of the registration
- (116) Numărul de ordine al înregistrării reînnoite
Serial number of the renewal
- (151) Data înregistrării
Date of the registration
- (156) Data reînnoirii
Date of the renewal
- (170) Termenul prevăzut de valabilitate a înregistrării / reînnoirii
Expected duration of the registration/renewal
- (181) Data prevăzută de expirare a termenului de valabilitate a înregistrării
Expected expiration date of the registration
- (186) Data prevăzută de expirare a termenului de valabilitate a reînnoirii
Expected expiration date of the renewal
- (210) Numărul de depozit
Number of the application
- (220) Data de depozit
Date of filing of the application
- (230) Data priorității de expoziție
Date of the exhibition priority
- (310) Numărul de depozit al cererii inițiale
Number of the initial application
- (320) Data de depozit a cererii inițiale
Date of filing of the initial application
- (330) Țara cererii inițiale, codul conform normei ST. 3 OMPI
Country of the initial application, code according to WIPO Standard ST. 3
- (441) Data la care informațiile privind cererea neexaminată au fost făcute accesibile publicului
Date of making information available to the public regarding the non-examined application
- (442) Data la care informațiile privind cererea examinată au fost făcute accesibile publicului
Date of making information available to the public regarding the examined application
- (450) Data la care informațiile privind înregistrarea au fost făcute accesibile publicului
Date of making information available to the public regarding the registration
- (510) Lista produselor când acestea nu sunt clasificate
List of goods, if not classified
- (511) Indicarea claselor conform Clasificării internaționale a produselor și serviciilor în scopul înregistrării mărcilor (Clasificarea de la Nisa), lista produselor și serviciilor conform acestei clasificări
The International Classification of Goods and Services for the Purposes of the Registration of Marks (Nice Classification), list of goods and/or services classified according thereto

- (526)** Elementele mărcii asupra cărora nu se extinde dreptul exclusiv
Marks elements to which the exclusive rights do not extend
- (531)** Descrierea elementelor figurative ale mărcii conform Clasificării internaționale a elementelor figurative ale mărcilor (Clasificarea de la Viena)
Description of the figurative elements of the mark according to the International Classification of the Figurative Elements of Marks (Vienna Classification)
- (540)** Reproducerea mărcii
Reproduction of the mark
- (550)*** Indicarea faptului că marca este proprietate a statului
Indication to the effect that the mark is a state property
- (551)** Indicarea faptului că marca este colectivă sau de certificare
Indication to the effect that the mark is a collective mark or a certification mark
- (554)** Indicarea faptului că marca este tridimensională
Indication to the effect that the mark is a three-dimensional mark
- (556)** Marcă sonoră, inclusiv caracteristicile
Sound mark, including characteristics
- (580)** Data înscrierii oricărui tip de tranzacție privind cererile de înregistrare sau înregistrările (de exemplu: modificare de titular, modificare de nume sau adresă, renunțare, expirare a protecției)
Date of recording of any kind of transaction in respect of applications or registrations (for example: change in ownership, change in name or address, renunciation, termination of protection)
- (591)** Indicarea culorilor revendicate
Indication of colors claimed
- (641)** Numărul și data altor cereri înrudite din punct de vedere juridic
Number and date of other legally related applications
- (730)** Numele/denumirea și adresa solicitantului sau titularului, codul țării conform normei ST. 3 OMPI
Name and address of the applicant or the holder of the registration, country code according to WIPO Standard ST. 3
- (740)** Numele reprezentantului
Name of the representative
- (750)** Adresa pentru corespondență
Address for correspondence
- (770)** Numele și adresa solicitantului sau titularului precedent (în caz de schimbare a titularului)
Name and address of the applicant or holder (in case of change in ownership)
- (771)** Numele precedent sau adresa precedentă a solicitantului sau titularului (fără schimbarea titularului)
Previous name or address of the applicant or holder (in case of change in ownership)
- (791)** Numele și adresa licențiatului
Name and address of the licensee
- (800)** Indicarea datelor conform Aranjamentului de la Madrid și Protocolului de la Madrid
Indication of data under the Madrid Agreement and the Madrid Protocol
- (300)*** Date referitoare la prioritatea cererilor înregistrate la oficiul de brevete al fostei U.R.S.S. (numărul documentului, data depozitului, codul țării)
Data relating to priority of the applications registered with the patent office of the former USSR (number of the document, application filing date, code of the country)

Cereri de înregistrare / Applications for registration

În conformitate cu Legea nr. 38/2008 privind protecția mărcilor, cererea de înregistrare a mărcii se depune la AGEPI de către solicitant, personal sau prin intermediul unui reprezentant.

O cerere trebuie să se refere la o singură marcă și trebuie să conțină documentele prevăzute în art. 30 din Lege.

Orice persoană interesată în termen de 3 luni de la data publicării datelor cu privire la cererea depusă poate prezenta în scris la AGEPI observații motivate privind necesitatea de a refuza înregistrarea mărcii conform art. 7 și/sau să formuleze o opoziție la înregistrarea mărcii pe motiv că înregistrarea acesteia ar trebui refuzată în baza prevederilor art. 8 și/sau, după caz, art. 7 din Lege.

In accordance with the Law No. 38/2008 on the Protection of Trademarks, a trademark registration application shall be filed with the AGEPI by the applicant, in person or through a representative.

An application shall relate to one trademark only and shall contain the documents provided for in Art. 30 of the Law.

Within three months of the date of publication of a trademark registration application, any person concerned shall be entitled to submit its comments in writing to the AGEPI, providing justification of the need for refusal of the trademark registration on the basis of Article 7 and/or lodge an opposition against registration of a trademark on the grounds that its registration must be refused on the basis of Article 8 and/or, as appropriate, Article 7 of the Law.

(210) **053813**
 (220) 26.07.2024
 (730) **Amal Mahmoud & Raed Khalil Co., JO**
 Abed Al Mahdi Al Shamyaleh Street, North
 Marka, Amman, Iordania
 (540)

LOYAL لويال

(511) NCL(12-2024)
 03 - săpunuri antiperspirante; produse chimice de uz casnic pentru redarea strălucirii culorilor (spălarea rufelor); preparate pentru decolorare; creme pentru articole din piele; săpunuri deodorante; detergenți pentru mașina de spălat vase; preparate de curățare uscată; preparate pentru spălare; produse de demachiere; șampoane; substanțe pentru îndepărtarea petelor; șervețele impregnate cu preparate pentru demachiere; paste de dinți; șervețele umede pentru îngrijirea bebelușului impregnate cu preparate de curățat.
 (531) CFE(9) 28.01.00.

(210) **053892**
 (220) 16.08.2024
 (730) **FEREX-GB S.R.L., societate comercială, MD**
 Bd. Ștefan cel Mare și Sfânt nr. 130, ap. 13,
 MD-2004, Chișinău, Republica Moldova
 (540)

PELMENI DE NORD

(511) NCL(12-2024)
 29 - carne, pește, păsări și vânat; extracte din carne; fructe și legume conservate, congelate, uscate și fierte; jeleurii, dulcețuri, compoturi; ouă; lapte, brânzeturi, unt, iaurt și alte produse lactate; uleiuri și grăsimi comestibile;
 30 - cafea, ceai, cacao și înlocuitori ai acestora; orez, paste făinoase și tăitei; tapioca și sago; făină și preparate din cereale; pâine, produse de patiserie și cofetărie; ciocolată; înghețată, șerbeturi și alte înghețate comestibile; zahăr, miere, sirop de melasă; drojdie, praf de copt;

sare, condimente, mirodenii, plante aromatice conservate; oțet, sosuri și alte condimente; gheață (apă înghețată).

(210) **053897**
 (220) 16.08.2024
 (730) **NGUYEN SI TRUNG KY, MD**
 Str. George Meniuc nr. 58,
 MD-2009, Chișinău, Republica Moldova
 (540)

FLORACOLIC

(511) NCL(12-2024)
 05 - preparate farmaceutice, medicale și de uz veterinar; produse igienice de uz medical; alimente și substanțe dietetice adaptate pentru uz medical sau veterinar, alimente pentru bebeluși; suplimente dietetice pentru oameni și animale; plasturi, materiale pentru pansamente; materiale pentru plombarea dinților și pentru mulaje dentare;
 10 - aparate și instrumente chirurgicale, medicale, dentare și veterinare; membre, ochi și dinți artificiali; articole ortopedice; materiale de sutură; dispozitive terapeutice și de asistență, adaptate pentru persoanele cu handicap; aparate de masaj; aparate, dispozitive și articole pentru sugari.

(210) **053898**
 (220) 16.08.2024
 (730) **NGUYEN SI TRUNG KY, MD**
 Str. George Meniuc nr. 58,
 MD-2009, Chișinău, Republica Moldova
 (540)

MGSIB

(511) NCL(12-2024)
 05 - preparate farmaceutice, medicale și de uz veterinar; produse igienice de uz medical; alimente și substanțe dietetice adaptate pentru uz medical sau veterinar, alimente pentru bebeluși; suplimente dietetice pentru oameni

și animale; plasturi, materiale pentru pansamente; materiale pentru plombarea dinților și pentru mulaje dentare;

- 10 - aparate și instrumente chirurgicale, medicale, dentare și veterinare; membre, ochi și dinți artificiali; articole ortopedice; materiale de sutură; dispozitive terapeutice și de asistență, adaptate pentru persoanele cu handicap; aparate de masaj; aparate, dispozitive și articole pentru sugari.

(210) **053900**

(220) 18.08.2024

(730) **LA TENNIS GROUP S.R.L., MD**

Str. Mihail Lomonosov nr. 8, ap. 7,
MD-2009, Chișinău, Republica Moldova

(540)

Dietic

- (526) Elementele mărcii asupra cărora solicitantul declară că renunță la invocarea oricărui drept exclusiv: „Dietic”, cu excepția executării grafice deosebite.

(591) Culori revendicate: albastru.

(511) NCL(12-2024)

- 29 - carne, pește, păsări și vânat; extracte din carne; fructe și legume conservate, congelate, uscate și fierte; jeleuri, dulceturi, compoturi; ouă; lapte, brânzeturi, unt, iaurt și alte produse lactate; uleiuri și grăsimi comestibile; ouă și produse din ouă; prafuri de ouă; ouă marinate; ouă preparate; ouă de prepețliță; ouă de găină; ouă de rață; ouă scoțiene; ouă sărate; ouă lichide; albuș de ouă; gălbenuș de ou.

(531) CFE(9) 27.05.10; 29.01.04.

(210) **053910**

(220) 20.08.2024

(730) **TENSA ART DESIGN S.R.L., MD**

Str. A. Pușkin nr. 47/1, bloc C, of. 1,
MD-2005, Chișinău, Republica Moldova

(540)

LENSA EXTRA +

(511) NCL(12-2024)

- 09 - aparate și instrumente științifice, pentru cercetare, de navigare, geodezice, fotografice, cinematografice, audiovizuale, optice, de cântărire, de măsurare, de semnalizare, de detectare, de testare, de verificare, de salvare și didactice; aparate și instrumente pentru conducerea, distribuția, transformarea, acumularea, reglarea sau controlul distribuției sau utilizării energiei electrice; aparate și instrumente pentru înregistrarea, transmiterea, reproducerea sau procesarea sunetului, imaginilor sau a datelor; suporturi media înregistrate și descărcabile, software pentru calculatoare, suporturi media digitale sau analogice de înregistrare și de stocare fără conținut; mecanisme pentru aparate cu preplată; case de marcat, dispozitive de calculat; calculatoare și dispozitive periferice pentru calculatoare; costume de scafandru, măști pentru scafandri, dopuri de urechi pentru scafandri, clești de nas pentru scafandri și înotători, mănuși pentru scafandri, aparate de respirat pentru înot subacvatic; extinctoare;

- 35 - publicitate; administrarea, organizarea și managementul afacerilor; lucrări de birou;

- 41 - educație; instruire; divertisment; activități sportive și culturale;

(531) CFE(9) 24.17.05.

(210) **053914**

(220) 20.08.2024

(730) **TENSA ART DESIGN S.R.L., MD**

Str. A. Pușkin nr. 47/1, bloc C, of. 1,
MD-2005, Chișinău, Republica Moldova

(540)

ZENOVU

(591) Culori revendicate: gri, albastru.

(511) NCL(12-2024)

- 35 - servicii de vânzare cu amănuntul în legătură cu etuiuri de ochelari; servicii de vânzare cu amănuntul on-line în legătură cu etuiuri de ochelari; servicii de vânzare cu amănuntul în legătură cu ochelari, ochelari de soare și lentile de contact; servicii de vânzare cu amănuntul on-line în legătură cu ochelari, ochelari de soare și lentile de contact; servicii de vânzare cu amănuntul în legătură cu lentile pentru ochelari de soare; servicii de vânzare cu amănuntul on-line în legătură cu lentile pentru ochelari de soare; servicii de vânzare cu amănuntul în legătură cu rame pentru ochelari de vedere și ochelari de soare; servicii de vânzare cu amănuntul on-line în legătură cu rame pentru ochelari de vedere și ochelari de soare; servicii de vânzare cu amănuntul în legătură cu tocure de ochelari; servicii de vânzare cu amănuntul în legătură cu lentile oftalmologice; servicii de vânzare cu amănuntul on-line în legătură cu lentile oftalmologice; publicitate; promovarea vânzărilor; promovarea comercială; servicii de publicitate, marketing și promovare.
- (531) CFE(9) 01.07.06; 02.09.04; 16.03.19; 26.01.26; 27.03.02; 27.03.12; 27.05.08; 29.01.12.

- (210) **053915**
 (220) 20.08.2024
 (730) **TENSA ART DESIGN S.R.L., MD**
 Str. A. Pușkin nr. 47/1, bloc C, of. 1,
 MD-2005, Chișinău, Republica Moldova
 (540)

ZENOPTIC

- (591) Culori revendicate: gri, albastru.
 (511) NCL(12-2024)
 03 - cosmetice și produse de toaletă nemedicinale; produse nemedicinale pentru curățarea dinților; produse de parfumerie, uleiuri esențiale; preparate pentru albit și alte substanțe pentru spălat; preparate pentru curățare, lustruire și șlefuire;
 05 - picături de ochi; picături pentru ochi; picături pentru ochi medicinale; soluții sterile pentru scopuri medicale; soluții pentru lentile de contact; dezinfectante pentru lentile de contact.

- (531) CFE(9) 01.07.06; 02.09.04; 16.03.19; 26.01.26; 27.03.02; 27.03.12; 27.05.08; 29.01.12.

- (210) **053924**
 (220) 21.08.2024
 (730) **WEBDEV SOLUTIONS S.R.L., MD**
 Bd. Iuri Gagarin nr. 7D, ap. 2,
 MD-2001, Chișinău, Republica Moldova
 (540)

PickTur

- (511) NCL(12-2024)
 35 - publicitate; administrarea, organizarea și managementul afacerilor; lucrări de birou;
 39 - servicii de agenție de turism pentru organizarea de vacanțe, servicii specifice agențiilor de turism și servicii de rezervări;
 43 - servicii de agenții de turism privind rezervări de cazare.

- (210) **053930**
 (220) 22.08.2024
 (730) **GOLBAN - TRADE S.R.L, MD**
 MD-3434, Logănești, Hîncești, Republica Moldova
 (540)



**Golban
Trade**

- (591) Culori revendicate: albastru-deschis, albastru-închis.
 (511) NCL(12-2024)
 37 - servicii de construcții; servicii de instalații și reparații; extracții miniere, foraje pentru extracția de petrol și gaze.
 (531) CFE(9) 26.13.25; 26.15.15; 27.05.09; 27.05.21; 29.01.12.

- (210) **053947**
 (220) 23.08.2024
 (730) **Yiwu Ackiliss Electric Co., Ltd., CN**
 Room 2407-1, Block A, Futian Ginza, No. 99,
 Financial 6 Street, Financial Business Dis-
 trict, Futian Street, Yiwu City, Jinhua, Zhe-
 jiang, China
 (540)



- (511) NCL(12-2024)
 21 - veselă, altele decât cuțițe, furculițe și linguri;
 cratițe; fierbătoare neelectrice; ustensile de
 gătit, neelectrice; grătare (ustensile pentru
 gătit); ustensile de bucătărie; dispozitive de
 măcinat de bucătărie neelectrice; oale de
 gătit sub presiune, neelectrice; mixere nee-
 lectrice de uz casnic; tigăi neelectrice; fla-
 coane de sticlă (recipiente); porțelanuri; reci-
 piente de băut; termosuri; cafetiere neelectri-
 ce; oale de gătit; râșnițe de cafea; perii de
 dinți electrice; storcătoare de fructe de uz
 menajer, neelectrice; palete neelectrice de
 uz casnic.

- (210) **053948**
 (220) 20.08.2024
 (730) **Suzhou Ronix Enterprise Management
 Co., Ltd., CN**
 Room 2403, Block A, Huijin Center, Wanda
 Plaza, Yangshe Town, Zhangjiagang City,
 Suzhou, Jiangsu 215000, China
 (540)



- (511) NCL(12-2024)
 07 - ferăstraie; scule manuale acționate în alt
 mod decât manual; mașini de găurit manuale
 cu acționare electrică; polizoare ca unelte de
 mână acționate electric; ciocane pneumatice;
 mașini electrice de sudat; compresoare

- (mașini); mașini de tăiat; dinamuri; pompe
 (mașini); mașini de spălat rufe;
 08 - chei de piulițe; clești; spatule (unelte manua-
 le); unelte manuale de grădinărit; sape de
 foraj; ciocane (scule); unelte de mână, acțio-
 nate manual; ferăstraie de mână; pistoale
 manuale pentru extrudarea masticurilor; dălți
 pentru hobby-uri.
 (531) CFE(9) 14.03.01; 14.03.09; 14.07.09;
 26.07.11; 26.13.25; 27.05.25.

- (210) **053951**
 (220) 28.08.2024
 (310) 98/490,808
 (320) 09.04.2024
 (330) US
 (730) **Cytokinetics, Incorporated, US**
 350 Oyster Point Boulevard, South San
 Francisco, California 94080, Statele Unite ale
 Americii
 (540)



- (511) NCL(12-2024)
 05 - preparate farmaceutice pentru uz uman, și
 anume medicamente pentru tratarea afecțiu-
 nilor cardiovasculare; preparate farmaceutice
 pentru tratarea cardiomiopatiilor hipertrofice,
 a insuficienței cardiace și a insuficienței car-
 diace cu fracție de ejeție păstrată.
 (531) CFE(9) 01.15.23; 02.09.01; 02.09.25;
 26.11.21; 26.13.25.

- (210) **053952**
 (220) 28.08.2024
 (730) **MONSTER ENERGY COMPANY, a Dela-
 ware corporation, US**
 1 Monster Way, Corona, California 92879,
 Statele Unite ale Americii

(540)



(511) NCL(12-2024)

32 - băuturi nealcoolice.

(531) CFE(9) 01.15.05; 03.01.04; 03.01.16;
03.01.24.

(210) 053953

(220) 28.08.2024

(730) Gruma, S.A.B. de C.V., MX

Av. Fundadores 1003, Col. Alfareros, 64753
Monterrey (NUEVO LEÓN), Mexic

(540)

(591) Culori revendicate: verde-deschis, portocaliu,
verde-închis, alb.

(511) NCL(12-2024)

30 - tortillas; lipii; chipsuri tortilla; nachos (mâncare tradițională mexicană); sosuri salsa; condimente.

(531) CFE(9) 25.03.03; 25.03.07; 26.11.09;
27.05.03; 29.01.14.

(210) 053964

(220) 30.08.2024

(730) SANDU Anatolii, MD

Bd. Dacia nr. 53, ap. 60,

MD-2062, Chișinău, Republica Moldova

(540)

MISCANTHUS

(511) NCL(12-2024)

31 - produse agricole, de acvacultură, horticole și forestiere, brute și neprelucrate; cereale și semințe crude și neprocesate; fructe și legume proaspete, plante aromatice proaspete; plante și flori naturale; bulbi, răsaduri și semințe pentru plantare; animale vii; hrană și băuturi pentru animale; malț;

35 - publicitate; administrarea, organizarea și managementul afacerilor; lucrări de birou;

42 - servicii științifice și tehnologice, precum și servicii de cercetare și creație, referitoare la acestea; servicii de analiză industrială, cercetare industrială și proiectare industrială; servicii de control al calității și de autentificare; crearea și dezvoltarea calculatoarelor și programelor de calculator.

(210) 053969

(220) 02.09.2024

(730) FURSA Hlib, UA

Vul. Marshrutna 3 apt. 9, 65074, Odesa,
Ucraina

(540)



Лозонед-Волшебник

(591) Culori revendicate: albastru, verde, violet,
galben de diferite nuanțe.

(511) NCL(12-2024)

35 - publicitate; administrarea, organizarea și managementul afacerilor; lucrări de birou;

41 - educație; instruire; divertisment; activități sportive și culturale;

44 - servicii medicale; servicii veterinare; servicii de igienă și de îngrijire a frumuseții pentru oameni sau animale; servicii de agricultură, acvacultură, horticultură și silvicultură.

(531) CFE(9) 03.07.21; 03.07.24; 03.07.25; 26.11.22; 28.05.00; 29.01.15.

(210) **053971**

(220) 30.08.2024

(730) **Monster Energy Company, a Delaware corporation, US**

1 Monster Way, Corona, California 92879, Statele Unite ale Americii

(540)

RULE YOUR KINGDOM!

(511) NCL(12-2024)

32 - băuturi nealcoolice.

(210) **053972**

(220) 30.08.2024

(730) **BIOSIDUS S.A.U., AR**

Constitución 4234, Ciudad Autónoma de Buenos Aires, Argentina

(540)

AGALZYME

(511) NCL(12-2024)

05 - remedii pentru medicina umană.

(210) **053973**

(220) 02.09.2024

(730) **ECOROOFING S.R.L., MD**

MD-6818, Mileștii Mici, Ialoveni, Republica Moldova

(540)



ȚIGLA MODERNA

— CU FIXARE INTERIOARĂ —

(526) Elementele mărcii asupra cărora solicitantul declară că renunță la invocarea oricărui drept exclusiv: „ȚIGLA MODERNA CU FIXARE INTERIOARĂ”, cu excepția executării grafice deosebite.

(511) NCL(12-2024)

06 - metale comune și aliajele lor, minereuri; materiale metalice pentru edificare și construcții; construcții transportabile metalice; cabluri și fire neelectrice din metal comun; mici articole de fierărie; containere metalice pentru depozitare sau transport; seifuri.

(531) CFE(9) 26.11.02; 27.05.11; 27.05.21.

(210) **053974**

(220) 02.09.2024

(730) **BESCHIERU Nichita, MD**

Str. Nicolae Milescu Spătarul nr. 23, ap. 79, MD-2075, Chișinău, Republica Moldova

(540)

CIGARONNE

(511) NCL(12-2024)

33 - băuturi alcoolice, cu excepția berii; preparate alcoolice pentru fabricarea băuturilor.

(210) **053975**

(220) 03.09.2024

(730) **BIVCOM PRIM S.R.L., MD**

Bd. Mircea cel Bătrân nr. 20/4, of. 14, MD-2044, Chișinău, Republica Moldova

(540)



(511) NCL(12-2024)

29 - carne, pește, păsări și vânat; extracte din carne; fructe și legume conservate, congelate, uscate și fierte; jeleuri, dulceturi, compoturi; ouă; lapte, brânzeturi, unt, iaurt și alte produse lactate; uleiuri și grăsimi comestibile.

(531) CFE(9) 05.03.13; 05.03.15; 05.07.23; 27.03.11; 27.05.08.

(210) 053976

(220) 03.09.2024

(730) PRISACARI Victor, MD

Str. Tiraspol nr. 7, ap. 2,
MD-3110, Bălți, Republica Moldova

(540)



(511) NCL(12-2024)

30 - cafea, ceai, cacao și înlocuitori ai acestora; orez, paste făinoase și tăiței; tapioca și sago; făină și preparate din cereale; pâine, produse de patiserie și cofetărie; ciocolată; înghețată, șerbeturi și alte înghețate comestibile; zahăr, miere, sirop de melasă; drojdie, praf de copt; sare, condimente, mirodenii, plante aromatice conservate; oțet, sosuri și alte condimente; gheață (apă înghețată);

35 - publicitate; administrarea, organizarea și managementul afacerilor; lucrări de birou;

43 - servicii de alimentație publică; servicii de cazare temporară.

(531) CFE(9) 11.01.10; 11.01.21; 26.01.05; 27.05.13.

(210) 053977

(220) 04.09.2024

(730) VASILIU Vasile, MD

Str. Codrilor nr. 1, ap. 2,
MD-4403, Călărași, Republica Moldova

(540)



(591) Culori revendicate: alb, negru, roșu, verde, cafeniu, bej de diferite nuanțe.

(511) NCL(12-2024)

38 - servicii de telecomunicații.

(531) CFE(9) 02.03.15; 02.03.22; 17.03.02; 20.05.23; 24.17.23; 27.05.01; 29.01.15.

(210) 053978

(220) 04.09.2024

(730) IGNATIUC Natalia, MD

MD-7715, Ialoveni, Cigârleni, Republica Moldova

(540)

RORIS VINI

(511) NCL(12-2024)

33 - băuturi alcoolice, cu excepția berii; preparate alcoolice pentru fabricarea băuturilor.

(210) **053979**
 (220) 04.09.2024
 (730) **eSupplements, LLC, US**
 351 E 1750 N, Vineyard, 84059, Utah, Statele Unite ale Americii
 (540)



(591) Culori revendicate: albastru, portocaliu.
 (511) NCL(12-2024)
 05 - suplimente nutritive; alimente dietetice de uz medical; suplimente alimentare proteice; băuturi dietetice de uz medical; vitamine și preparate cu vitamine; remedii naturale și farmaceutice; suplimente alimentare pe bază de minerale; preparate cu vitamine; suplimente alimentare cu efect cosmetic; suplimente alimentare pe bază de albumină; suplimente dietetice pentru consum uman.
 (531) CFE(9) 26.13.01; 27.05.11; 29.01.12.

(210) **053980**
 (220) 05.09.2024
 (730) **OVTEBLIZ S.R.L., firmă, MD**
 Str. Plopilor nr. 3, MD-2055,
 Vatra, Chișinău, Republica Moldova
 (540)

ECOTERM

ЭКОТЕРМ

(511) NCL(12-2024)
 19 - materiale, nemetalice, pentru clădiri și construcții; conducte rigide, nemetalice, pentru construcții; asfalt, smoală, gudron și bitum; construcții transportabile, nemetalice; monumente, nemetalice.
 (531) CFE(9) 28.05.00.

(210) **053981**
 (220) 03.09.2024
 (730) **Joint-stock company „Alium”, RU**
 142279, Russian Federation, Moscow region, Serpukhov, Obolensk settlement, territory Quarter A, 2, Federația Rusă
 (540)

Dexofast

(511) NCL(12-2024)
 05 - abrazivi de uz dentar, aconitină, adezivi pentru proteze dentare, produse pentru purificarea aerului, alimente pe bază de albumină de uz medical, preparate albuminoase de uz medical, alcool medicinal, aldehide de uz farmaceutic, aliaje de metale prețioase de uz stomatologic, amalgam dentar, amidon de uz dietetic sau farmaceutic, anestezice, ulei eteric de mărar de uz medical, plasturi, scoarță de Angostura (arbori din America de Sud de tip Galipea Officinalis sau Cusparia Trifoliata) de uz medical, ceaiuri antiastmatice, unguent antidegerături de uz farmaceutic, produse antihemoroidale, agenți pentru combaterea ciupercii de putregai uscat, preparate pentru combaterea moliilor, produse antiparazitare, antiseptice, tampoane de vată antiseptice, produse antiurice, creioane contra negilor, vată sterilă (aseptică), hârtie pentru prins muște, substraturi pentru culturi bacteriologice în scopuri medicale sau veterinare, preparate bacteriologice de uz medical sau veterinar, otrăvuri bacteriene, preparate bacteriene de uz medical sau veterinar, inele pentru bătăturile de la picioare, preparate pentru baie de uz medical, săruri pentru băi de apă minerală, băi de oxigen, apă de mare pentru băi medicinale, preparate terapeutice pentru baie, preparate balsamice de uz medical, bandaje pentru pansat, balsamuri de uz medical, produse pentru spălarea vitelor (insecticide), biocide, preparate pe bază de bismut pentru uz farmaceutic, apă de plumb, insecticide, cărbune de lemn de uz farmaceutic, tablete de uz farmaceutic, nămoluri medicinale, nămol pentru baie, preparate pentru tratarea arsurilor, catechu (extract de Acacia catechu) de uz farmaceutic, preparate pentru calozități, calomel (fungicide), pudră de cantaridă, cauciuc de uz dentar, siropuri de uz farmaceutic, capsule pen-

tru medicamente, preparate farmaceutice, cataplasme, vată de uz medicinal, fire de uz medical, preparate pe bază de var pentru uz farmaceutic, produse pentru spălarea câinilor (insecticide), produse repulsive pentru câini, produse chimice farmaceutice, cloral hidrat de uz farmaceutic, cloroform, țigarete fără tutun, de uz medical, cimenturi dentare, ciment pentru copitele animalelor, ceară pentru mulaje dentare, bețișoare fumigante, cocaină de uz medical, zgârzi antiparazitare pentru animale, picături pentru ochi, comprese, preparate cu vitamine, conductori chimici pentru electrozi de electrocardiograf, scoarță de condurango de uz medical, remedii contra constipației, soluții pentru lentile de contact, anticoncepționale (produse chimice), substanțe de contrast radiologic pentru uz medical, soluții contra bătăturilor, preparate pentru arsuri solare de uz farmaceutic, creioane caustice, produse contra degerăturilor, creioane hemostatice, scoarță de croton, curara, vaccinuri, detergenți (detersivi) de uz medical, decocturi de uz farmaceutic, materiale pentru plombarea dinților, ceară dentară, lacuri dentare, pansamente de uz medical, porțelan pentru proteze dentare, preparate pentru facilitarea erupției dinților, laxative, dezinfectante folosite pentru igienă, deodorante, altele decât cele de uz personal sau de uz veterinar, produse chimice pentru distrugerea șoarecilor, pâine pentru diabetici, adaptată în scopuri medicale, digestive de uz farmaceutic, digitalină, analgezice, droguri de uz medical, truse medicale de voiaj, magnezie de uz farmaceutic, apă de melisă pentru uz farmaceutic, ape minerale pentru uz medicinal, săruri de ape minerale, ape termale, scoarțe de copac de uz farmaceutic, elixire (preparate farmaceutice), solvenți pentru îndepărtarea plasturilor, produse anticriptogamice, bureți vulnerari, săruri de uz medical, esterii de uz farmaceutic, eterii de uz farmaceutic, pansamente chirurgicale, eucaliptol de uz farmaceutic, eucalipt de uz farmaceutic, faină de uz farmaceutic, lapte praf pentru copii mici, antipiretice, anason de uz medical, infuzii medicinale, ceai medicinal, ulei din ficat de cod, fungicide, substanțe cu acțiune în bolile de nervi, gaiacol de uz farmaceutic, antihelmintice, tifon pentru pansamente, gelatină pentru uz, gențiană de uz farmaceutic, germicide, glicerofosfați, gumă de uz medical, semințe de in de uz farmaceutic, grăsimi de uz medical, grăsimi de uz veterinar, unsoare pentru muls, preparate

chimice pentru diagnosticarea sarcinii, uleiuri medicinale, altele decât uleiurile esențiale, hematogen, hemoglobină, ierburi medicinale, hormoni de uz medical, ulei de muștar de uz medical, hidrastină, hidrastinină, vată hidrofili-lă, spermă pentru inseminarea artificială, insectifuge, tinctură de iod, peptone de uz farmaceutic, iodoform, alge roșii marine de uz medical, jalapă, pastă de jojoba de uz medical (arbore fructifer meridional), lemn dulce de uz farmaceutic, extracte de tutun (insecticide), fermenți lactici de uz farmaceutic, băuturi din lapte de malț de uz medical, produse pentru spălarea animalelor (insecticide), făină de in de uz farmaceutic, loțiuni de uz farmaceutic, lactoză pentru uz farmaceutic, produse pentru distrugerea larvelor, drojdie de uz farmaceutic, preparate pentru distrugerea limacșilor, linimente (preparate farmaceutice lichide sau semisolide folosite pentru fricțiuni sau aplicații locale), lupulină de uz farmaceutic, gumă de mestecat de uz medical, scoarță de manglier de uz farmaceutic, chiloți igienici, mentă de uz farmaceutic, produse chimice pentru tratarea manei, malț de uz farmaceutic, erbicide, fitile de sulf (dezinfectante), pomezii de uz medical, tincturi de uz medical, seruri de uz medicinal, mentol, alifie cu mercur, substanțe nutritive pentru microorganisme, culturi de microorganisme de uz medical sau veterinar, otravă pentru șobolani, clei pentru prins muște, produse pentru distrugerea muștelor, muștar de uz farmaceutic, loțiuni de uz veterinar, scoarță de mirobolan de uz farmaceutic, produse chimice pentru tratarea mălurei, narcotice, săruri contra leșinului, unguente de uz farmaceutic, opiate, opiu de uz medical, opodeldoc (liniment), produse organoterapeutice, amalgame dentare din aur, pectină de uz farmaceutic, tamponi pentru menstruație, prosoape sanitare, fenol de uz farmaceutic, hârtie pentru cataplasme cu muștar, paraziti-cide, produse farmaceutice pentru îngrijirea pielii, ceaiuri din plante pentru uz medicinal, preparate farmaceutice pentru tratarea mătreaței, pepsine de uz farmaceutic, cașete pentru uz farmaceutic, truse portabile de medicamente, fosfați de uz farmaceutic, produse chimice pentru tratamentul filoxerei, remedii contra transpirației picioarelor, plasmă sangvină, otrăvuri, săruri de potasiu de uz medical, praf de piretru, quebracho de uz medical, quassia (lemn amar) de uz medical, chinchină de uz medical, chinolină de uz medical, substanțe radioactive de uz medi-

cal, radiu de uz medical, rădăcini ale plantelor medicinale, rădăcina de revent de uz farmaceutic, tonice (medicamente), subnitrat de bismut de uz farmaceutic, sarsaparilla pentru uz medicinal, sânge pentru uz medical, lipitori de uz medical, bandaje scapulare de uz chirurgical, calmante, corn de seară de uz farmaceutic, medicamente seroterapeutice, sinapisme, produse sterilizante pentru soluri, somnifere, săruri de sodiu de uz medical, produse pentru sterilizare, stricnină, substanțe astringente, zahăr de uz medical, sulfamide (medicamente), supozitoare, tartru de uz farmaceutic, terebentină de uz farmaceutic, ulei de terebentină de uz farmaceutic, timol de uz farmaceutic, remedii contra transpirației, hârtie cu insecticid contra moliiilor, produse veterinare, produse chimice pentru tratarea bolilor viței-de-vie, produse pentru distrugerea verminei, produse vezicante, acetați de uz farmaceutic, acizi de uz farmaceutic, benzi adezive pentru uz medical, alcaloizi de uz medical, alimente dietetice de uz medical, alimente pentru bebeluși, acetat de aluminiu de uz farmaceutic, emulsie de migdale de uz farmaceutic, produse antisolare (unguente contra arsurilor solare), săruri de uz medical pentru baie, bicarbonat de sodiu de uz farmaceutic, preparate biologice de uz medical, brom de uz farmaceutic, băuturi dietetice de uz medical, ulei camforat de uz medical, camfor de uz medical, zahăr candel cristalizat de uz medical, carbonil (antiparazitar), algicide, lecitină de uz medical, gaz de uz medical, lăptișor de matcă pentru uz farmaceutic, preparate medicale pentru slăbire, esterii de celuloză de uz farmaceutic, produse caustice de uz farmaceutic, eterii de celuloză de uz farmaceutic, produse derivate din procesarea cerealelor pentru uz dietetic sau medical, preparate chimice de uz farmaceutic, colodiu de uz farmaceutic, creozot de uz farmaceutic, remedii de uz dentar, remedii pentru medicina umană, medicamente de uz veterinar, preparate de diagnosticare, glicerină de uz medical, poțiuni medicinale, fermenți de uz farmaceutic, floare de pucioasă de uz farmaceutic, formaldehidă de uz farmaceutic, ierburi de fumat de uz medical, produse pentru fumigație, de uz medical, acid galic de uz farmaceutic, vaselină rectificată de uz medical, glucoză de uz medical, gume-gutta de uz medical, balsam de gurjun (gurgu, gurgum sau gurjum) de uz medical, extracte de hamei de uz farmaceutic, ulei de ricin de uz medical, apă oxigenată

de uz medical, iod de uz farmaceutic, ioduri de uz farmaceutic, ioduri alcaline de uz farmaceutic, izotopi de uz medical, substanțe dietetice de uz medical, scutece igienice pentru incontinență, preparate biologice de uz veterinar, preparate chimice de uz medical, preparate chimice de uz veterinar, reactivi chimici de uz medical sau veterinar, preparate pentru curățarea lentilelor de contact, diastaze de uz medical, fibre dietetice, enzime de uz medical, enzime de uz veterinar, preparate enzimatiche de uz medical, preparate enzimatiche de uz veterinar, chiloți absorbantți pentru incontinență, produse sicative de uz medical, șervețele impregnate cu loțiuni farmaceutice, preparate cu oligoelemente pentru consum uman și animal, aminoacizi de uz medical, aminoacizi de uz veterinar, tampoane pentru alăptat, lemn de cedru folosit ca insectifug, dezinfectante pentru WC-uri chimice, făină de pește pentru uz farmaceutic, suplimente alimentare pe bază de minerale, apă de gură pentru uz medical, suplimente nutritive, ciment de os pentru chirurgie și ortopedie, substanțe rășinoase insectifuge, acaricide, antibiotice, preparate de uz medical pentru inhibarea apetitului, preparate bronhodilatatoare, moleschin de uz medical, spălături vaginale de uz medical, preparate medicinale pentru creșterea părului, steroizi, adjuvanți pentru uz medical, implanturi chirurgicale formate din țesuturi vii, bandaje de uz medical pentru ochi, oxigen de uz medical, dezodorizante pentru îmbrăcăminte sau materiale textile, produse pentru odorizarea aerului, preparate de uz medical pentru spălături, celule stem de uz medical, celule stem pentru uz veterinar, culturi de țesuturi biologice pentru uz veterinar, spray-uri refrigerante pentru uz medical, lubrifianți sexuali personali, preparate din aloe vera pentru uz farmaceutic, pudră de perle pentru uz medicinal, preparate pentru reducerea activității sexuale, scutece chiloței pentru bebeluși, picături pentru ochi medicinale, pastile pentru suprimarea apetitului, pilule pentru slăbit, pilule pentru bronzat, pastile antioxidante, suplimente alimentare pentru animale, suplimente alimentare pe bază de albumină, suplimente alimentare pe bază de semințe de in, suplimente alimentare pe bază de ulei de semințe de in, suplimente alimentare pe bază de germeni de grâu, suplimente alimentare pe bază de drojdie, suplimente alimentare pe bază de lăptișor de matcă, propolis pentru uz farmaceutic, su-

plimente alimentare pe bază de propolis, suplimente alimentare pe bază de polen, suplimente alimentare pe bază de enzime, suplimente alimentare pe bază de glucoză, suplimente alimentare pe bază de lecitină, suplimente nutritive pe bază de alginat, alginat pentru uz farmaceutic, suplimente dietetice pe bază de cazeină, suplimente alimentare proteice, suplimente proteice pentru animale, hârtie de turnesol de uz medical, pesticide, scutece pentru animale de companie, dezinfectante, adezivi chirurgicali, reactivi biomarkeri de diagnostic pentru uz medical, preparate pentru tratarea acneei, furaj medicamentos, preparate de diagnosticare pentru uz veterinar, bețișoare cu vată pentru uz medical, compoziții pentru sugari, transplanturi (țesuturi vii), colagen de uz medical, extracte de plante, altele decât uleiurile esențiale, de uz farmaceutic, preparate fitoterapeutice de uz medical, extracte din plante, altele decât uleiurile esențiale, de uz medical, geluri pentru stimularea sexuală, preparate imunostimulatoare, preparate nutraceutice de uz terapeutic sau medical, alimente uscate prin înghețare adaptate pentru uz medical, alimente omogenizate adaptate pentru uz medical, seringi preumplute de uz medical, carne uscată prin înghețare adaptată pentru uz medical, hârtie de turnesol de uz veterinar, preparate astringente de uz medical, produse medicinale pentru curățarea dinților, preparate pentru distrugerea păduchilor (pediculicide), șampoane pediculicide, șampoane insecticide pentru animale, soluții insecticide pentru spălături veterinare, săpun antibacterian, soluții antibacteriene pentru spălarea mâinilor, loțiuni medicinale după ras, șampoane medicinale, preparate de toaletă medicinale, loțiuni de păr medicamentoase, șampoane uscate medicinale, șampoane medicinale pentru animale de companie, săpunuri dezinfectante, săpunuri medicinale, lumânări pentru masaj de uz terapeutic, suplimente alimentare pe bază de pudră de acai, plasturi cu suplimente de vitamine, suplimente alimentare cu efect cosmetic, gumă cu nicotină destinată utilizării ca sprijin în procesul renunțării la fumat, plasturi cu nicotină destinați utilizării ca ajutători pentru renunțarea la fumat, capsule fabricate din polimeri pe bază de dendrimeri pentru produse farmaceutice, preparate chimice pentru tratarea bolilor care afectează plantele cerealiere, fillere dermice injectabile, brățări impregnate cu produse pentru respingerea

insectelor, pastă de dinți medicamentoasă, geluri de masaj de uz medical, stickuri contra durerilor de cap, bureți contraceptivi, scutece de înot de unică folosință pentru bebeluși, scutece de înot pentru bebeluși, refolosibile, saltele de înfășat bebeluși, de unică folosință, umpluturi pentru cavități osoase formate din țesuturi vii, cilindri pentru oxigen, cu conținut, de uz medical, cannabis de uz medical, dezinfectante pentru litiere, dezinfectante aromatice pentru toaletă, benzi de diagnostic pentru testarea laptelui matern, de uz medical, suplimente dietetice cu proteine din zer, suplimente alimentare din drojdie de bere, canabidiol de uz medical, tetrahidrocannabinol (THC) de uz medical, ceai de baie de uz terapeutic, protecție absorbantă pentru cuștile animalelor de companie, produse antiinflamatoare, covorașe igienice de unică folosință pentru animale de companie, rulouri moxa pentru moxibustie, suplimente dietetice pentru consumul uman, șervețele impregnate cu dezinfectante pentru igienă, hidratanți pentru piele sub formă de produse de umplere dermică injectabile, ulei de migdale pentru uz medical, preparate dermatologice, plasturi adezivi pentru mameloane pentru uz medical, unguente pe bază de miere de uz medical, preparate de diagnosticare de uz medical utilizate de laboratoare medicale.

(210) **053982**
 (220) 04.09.2024
 (730) **IBL ELITE TRADE S.R.L., MD**
 Str. Albișoara nr. 76/7, ap. 73,
 MD-2038, Chișinău, Republica Moldova
 (540)



SUBLIME
 makeup & skincare store

(511) NCL(12-2024)
 03 - cosmetice și produse de toaletă nemedicinale; produse nemedicinale pentru curățarea dinților; produse de parfumerie, uleiuri esențiale; preparate pentru albit și alte substanțe pentru spălat; preparate pentru curățare, lustruire și șlefuire;
 05 - preparate farmaceutice, medicale și de uz veterinar; produse igienice de uz medical;

alimente și substanțe dietetice adaptate pentru uz medical sau veterinar, alimente pentru bebeluși; suplimente dietetice pentru oameni și animale; plasturi, materiale pentru pansamente; materiale pentru plombarea dinților și pentru mulaje dentare; dezinfectante; produse pentru distrugerea animalelor dăunătoare; fungicide, erbicide;

- 35 - publicitate; administrarea, organizarea și managementul afacerilor; lucrări de birou;
- 44 - servicii medicale; servicii veterinare; servicii de igienă și de îngrijire a frumuseții pentru oameni sau animale; servicii de agricultură, acvacultură, horticultură și silvicultură.
- (531) CFE(9) 02.03.01; 02.03.02; 02.03.23; 26.01.14; 27.05.09.

servicii de control al calității și de autentificare; crearea și dezvoltarea calculatoarelor și programelor de calculator.

- (531) CFE(9) 02.03.01; 02.03.02; 02.03.22; 27.05.24.

- (210) **053984**
 (220) 05.09.2024
 (730) **PRODIAFARM S.R.L., societate comercială, MD**
 Str. Calea Orheiului nr. 103, bloc 3,
 MD-2020, Chișinău, Republica Moldova
 (540)

Farma City

- (210) **053983**
 (220) 04.09.2024
 (730) **CONEA Adrian, MD**
 MD-5233, Țarigrad, Drochia, Republica Moldova
 (540)

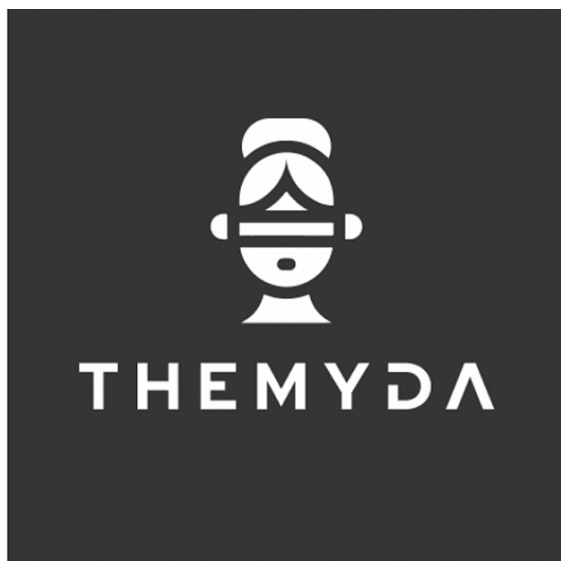

- (511) NCL(12-2024)
 41 - educație; instruire; divertisment; activități sportive și culturale;
- 42 - servicii științifice și tehnologice, precum și servicii de cercetare și creație, referitoare la acestea; servicii de analiză industrială, cercetare industrială și proiectare industrială;

- (511) NCL(12-2024)
 01 - produse chimice destinate industriei, științelor, fotografiei, agriculturii, horticulturii și silviculturii; rășini artificiale în stare brută, materiale plastice în stare brută; compoziții pentru stingerea și prevenirea incendiilor; preparate pentru călire și sudură; substanțe pentru tăbăcirea blănurilor și pieilor de animale; adezivi pentru utilizare în industrie; chituri și alte produse de umplere; compost, gunoi de grajd, îngrășăminte; preparate biologice pentru utilizare în industrie și știință;
- 03 - cosmetice și produse de toaletă nemedicinale; produse nemedicinale pentru curățarea dinților; produse de parfumerie, uleiuri esențiale; preparate pentru albit și alte substanțe pentru spălat; preparate pentru curățare, lustruire și șlefuire;
- 05 - preparate farmaceutice, medicale și de uz veterinar; produse igienice pentru medicină; alimente și substanțe dietetice adaptate pentru uz medical sau veterinar, alimente pentru bebeluși; suplimente alimentare pentru oameni și animale; plasturi, materiale pentru pansamente; materiale pentru plombarea dinților și pentru mulaje dentare; dezinfectante; produse pentru distrugerea animalelor dăunătoare; fungicide, erbicide;
- 10 - aparate și instrumente chirurgicale, medicale, dentare și veterinare; membre, ochi și dinți artificiali; articole ortopedice; materiale de sutură; dispozitive terapeutice și de asistență, adaptate pentru persoanele cu handicap; aparate de masaj; aparate, dispozitive și articole pentru sugari; aparate, dispozitive și articole pentru activitate sexuală;

- 32 - bere; băuturi nealcoolice; ape minerale și carbogazoase; băuturi din fructe și sucuri de fructe; siropuri și alte preparate pentru fabricarea băuturilor nealcoolice;
- 35 - publicitate; administrarea, organizarea și managementul afacerilor; lucrări de birou;
- 39 - transport; ambalarea și depozitarea mărfurilor; organizarea de călătorii;
- 44 - servicii medicale; servicii veterinare; servicii de igienă și de îngrijire a frumuseții pentru oameni sau animale; servicii de agricultură, acvacultură, horticultură și silvicultură.

(210) **053985**
 (220) 05.09.2024
 (730) **ISTRATI Olga, MD**
 Str. Victoriei nr. 23/1,
 MD-4201, Ștefan-Vodă, Republica Moldova
 (540)

LA ISTORIA

- (511) NCL(12-2024)
- 30 - cafea, ceai, cacao și înlocuitori ai acestora; orez, paste făinoase și tăiței; tapioca și sago; făină și preparate din cereale; pâine, produse de patiserie și cofetărie; ciocolată; înghețată, șerburi și alte înghețate comestibile; zahăr, miere, sirop de melasă; drojdie, praf de copt; sare, condimente, mirodenii, plante aromatice conservate; oțet, sosuri și alte condimente; gheață (apă înghețată);
- 35 - publicitate; administrarea, organizarea și managementul afacerilor; lucrări de birou;
- 43 - servicii de alimentație publică; servicii de cazare temporară.

(210) **053986**
 (220) 05.09.2024
 (730) **The Procter & Gamble Company, US**
 One Procter & Gamble Plaza, Cincinnati,
 Ohio 45202, Statele Unite ale Americii
 (540)

PAMPERS COMFORT CARE

- (511) NCL(12-2024)
- 05 - scutece, scutece de unică folosință din hârtie și/sau celuloză.

(210) **053987**
 (220) 06.09.2024
 (730) **CEZAR-GRUP S.R.L., MD**
 Str. Cornului nr. 5/2, ap. 39,
 MD-2008, Chișinău, Republica Moldova
 (540)



- (591) Culori revendicate: auriu, negru.
 (511) NCL(12-2024)
- 43 - servicii de alimentație publică; servicii de cazare temporară.
- (531) CFE(9) 01.15.15; 01.15.23; 26.01.13; 26.13.01; 27.05.24; 29.01.12.

(210) **053988**
 (220) 06.09.2024
 (730) **CEZAR-GRUP S.R.L., MD**
 Str. Cornului nr. 5/2, ap. 39,
 MD-2008, Chișinău, Republica Moldova
 (540)



- (591) Culori revendicate: alb, negru, oranj.
 (511) NCL(12-2024)
- 43 - servicii de alimentație publică; servicii de cazare temporară.
- (531) CFE(9) 26.04.18; 26.04.24; 27.05.09; 29.01.13.

(210) **053989**
 (220) 06.09.2024
 (730) **ASA CHEMICAL GROUP LIMITED, CY**
 Omonoias, 81, M&A HOUSE, 3rd floor,
 Flat/Office 32B-2, 3048, Limassol, Cipru
 (540)

AVEDIS

(511) NCL(12-2024)
 05 - produse pentru distrugerea animalelor dăunătoare; fungicide; erbicide; pesticide; insecticide; acaricide.

(210) **053990**
 (220) 06.09.2024
 (730) **ASA CHEMICAL GROUP LIMITED, CY**
 Omonoias, 81, M&A HOUSE, 3rd floor,
 Flat/Office 32B-2, 3048, Limassol, Cipru
 (540)

REVOLVER

(511) NCL(12-2024)
 05 - produse pentru distrugerea animalelor dăunătoare; fungicide; erbicide; pesticide; insecticide; acaricide.

(210) **053992**
 (220) 10.09.2024
 (730) **CUZNEȚOV Iurie, MD**
 Str. A. Șciusev nr. 17, ap. 6,
 MD-2001, Chișinău, Republica Moldova
 (540)

DUOMO

(511) NCL(12-2024)
 19 - materiale, nemetalice, pentru clădiri și construcții; conducte rigide, nemetalice, pentru construcții; asfalt, smoală, gudron și bitum; construcții transportabile, nemetalice; monumente, nemetalice;
 30 - cafea, ceai, cacao și înlocuitori ai acestora; orez, paste făinoase și tăiței; tapioca și sago;

făină și preparate din cereale; pâine, produse de patiserie și cofetărie; ciocolată; înghețată, șerburi și alte înghețate comestibile; zahăr, miere, sirop de melasă; drojdie, praf de copt; sare, condimente, mirodenii, plante aromatice conservate; oțet, sosuri și alte condimente; gheață (apă înghețată);

32 - bere; băuturi nealcoolice; ape minerale și carbogazoase; băuturi din fructe și sucuri de fructe; siropuri și alte preparate pentru fabricarea băuturilor nealcoolice;

33 - băuturi alcoolice, cu excepția berii; preparate alcoolice pentru fabricarea băuturilor;

35 - servicii on-line de tranzacționare, și anume servicii de operare on-line pe piețe pentru vânzătorii și cumpărătorii de produse și servicii; servicii on-line de tranzacționare în care vânzătorii afișează produsele sau serviciile care urmează să fie oferite spre vânzare, achiziționare sau spre licitare prin intermediul Internetului, în scopul facilitării vânzării de produse și servicii de către terți prin intermediul unei rețele de calculatoare; oferire de răspuns evaluativ și evaluări de produse și servicii oferite de vânzatori, evaluarea valorii și a prețurilor produselor și serviciilor oferite de vânzatori, serviciilor de performanță a cumpărătorilor și vânzătorilor, serviciilor de livrare, precum și experiența globală de tranzacționare în legătură cu acestea; oferirea unui ghid de căutare de publicitate on-line care oferă produse și servicii ale vânzătorilor; oferirea unei baze de date de căutare on-line de evaluare pentru cumpărători și vânzatori; publicitate; gestiunea afacerilor comerciale; administrare comercială; lucrări de birou; servicii de comercializare pentru terți prestate de supermarketuri, hipermarketuri, buticuri, magazine, gherete, chioșcuri și tarabe;

36 - servicii financiare, monetare și bancare; servicii de asigurări; servicii imobiliare;

37 - servicii de construcții; servicii de instalații și reparații; extracții miniere, foraje pentru extracția de petrol și gaze;

43 - servicii de alimentație publică; servicii de cazare temporară.

(210) **053993**
 (220) 04.09.2024
 (730) **Centrul Național de Transfuzie a Sângelui, MD**
 Str. Academiei nr. 11,
 MD-2028, Chișinău, Republica Moldova

(540)



(591) Culori revendicate: roșu, violet, albastru, alb.

(511) NCL(12-2024)

44 - servicii medicale; servicii veterinare; servicii de igienă și de îngrijire a frumuseții pentru oameni sau animale; servicii de agricultură, acvacultură, horticultură și silvicultură.

(531) CFE(9) 01.15.15; 02.09.01; 26.01.13; 26.01.14; 26.01.21; 27.05.01; 29.01.14.

(210) **053994**

(220) 05.09.2024

(730) **GHITENȘTEIN Sofia, MD**

Str. Mihai Eminescu nr. 60, ap. 7,
MD-2001, Chișinău, Republica Moldova

LUPU Constantin, MD

Str. Valea Crucii nr. 8, ap. 214,
MD-2072, Chișinău, Republica Moldova

(540)

TRIADA

(511) NCL(12-2024)

33 - băuturi alcoolice, cu excepția berii; preparate alcoolice pentru fabricarea băuturilor;

35 - publicitate; administrarea, organizarea și managementul afacerilor; lucrări de birou;

37 - servicii de construcții; servicii de instalații și reparații; extracții miniere, foraje pentru extracția de petrol și gaze.

(210) **053995**

(220) 05.09.2024

(730) **GHITENȘTEIN Sofia, MD**

Str. Mihai Eminescu nr. 60, ap. 7,
MD-2001, Chișinău, Republica Moldova

(540)

STALCHER СТАЛКЕР

(511) NCL(12-2024)

33 - băuturi alcoolice, cu excepția berii; preparate alcoolice pentru fabricarea băuturilor;

35 - publicitate; administrarea, organizarea și managementul afacerilor; lucrări de birou.

(531) CFE(9) 28.05.00.

(210) **053996**

(220) 07.09.2024

(730) **BESCHIERU Daria, MD**

Str. Nicolae Milescu Spătarul nr. 23, ap. 79,
MD-2075, Chișinău, Republica Moldova

(540)

HAMSA

(511) NCL(12-2024)

33 - băuturi alcoolice, cu excepția berii; preparate alcoolice pentru fabricarea băuturilor.

(210) **053997**

(220) 09.09.2024

(730) **ISTRATI Victor, MD**

Str. 31 August 1989 nr. 2, MD-6526,
Mereni, Anenii Noi, Republica Moldova

(540)

(511) NCL(12-2024)

- 29 - carne, pește, păsări și vânat; extracte din carne; fructe și legume conservate, congelate, uscate și fierte; jeleuri, dulcețuri, compoturi; ouă; lapte, brânzeturi, unt, iaurt și alte produse lactate; uleiuri și grăsimi comestibile;
- 30 - cafea, ceai, cacao și înlocuitori ai acestora; orez, paste făinoase și tăiței; tapioca și sago; făină și preparate din cereale; pâine, produse de patiserie și cofetărie; ciocolată; înghețată, șerbeturi și alte înghețate comestibile; zahăr, miere, sirop de melasă; drojdie, praf de copt; sare, condimente, mirodenii, plante aromatice conservate; oțet, sosuri și alte condimente; gheață (apă înghețată);
- 31 - produse agricole, de acvacultură, horticoale și forestiere, brute și neprelucrate; cereale și semințe crude și neprocesate; fructe și legume proaspete, plante aromatice proaspete; plante și flori naturale; bulbi, răsaduri și semințe pentru plantare; animale vii; hrană și băuturi pentru animale; malț;
- 35 - publicitate; administrarea, organizarea și managementul afacerilor; lucrări de birou;
- 43 - servicii de alimentație publică; servicii de cazare temporară.
- (531) CFE(9) 26.11.13; 27.05.11.

(511) NCL(12-2024)

- 29 - carne, pește, păsări și vânat; extracte din carne; fructe și legume conservate, congelate, uscate și fierte; jeleuri, dulcețuri, compoturi; ouă; lapte, brânzeturi, unt, iaurt și alte produse lactate; uleiuri și grăsimi comestibile;
- 30 - cafea, ceai, cacao și înlocuitori ai acestora; orez, paste făinoase și tăiței; tapioca și sago; făină și preparate din cereale; pâine, produse de patiserie și cofetărie; ciocolată; înghețată, șerbeturi și alte înghețate comestibile; zahăr, miere, sirop de melasă; drojdie, praf de copt; sare, condimente, mirodenii, plante aromatice conservate; oțet, sosuri și alte condimente; gheață (apă înghețată);
- 31 - produse agricole, de acvacultură, horticoale și forestiere, brute și neprelucrate; cereale și semințe crude și neprocesate; fructe și legume proaspete, plante aromatice proaspete; plante și flori naturale; bulbi, răsaduri și semințe pentru plantare; animale vii; hrană și băuturi pentru animale; malț;
- 35 - publicitate; administrarea, organizarea și managementul afacerilor; lucrări de birou;
- 43 - servicii de alimentație publică; servicii de cazare temporară.
- (531) CFE(9) 26.01.20; 26.13.01; 27.05.01.

(210) **053998**

(220) 09.09.2024

(730) **ISTRATI Victor, MD**Str. 31 August 1989 nr. 2, MD-6526,
Mereni, Anenii Noi, Republica Moldova

(540)

(210) **053999**

(220) 09.09.2024

(730) **ISTRATI Victor, MD**Str. 31 August 1989 nr. 2, MD-6526,
Mereni, Anenii Noi, Republica Moldova

(540)

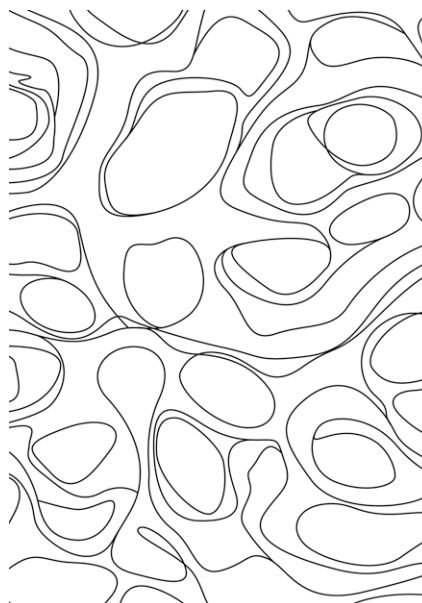

(511) NCL(12-2024)

- 29 - carne, pește, păsări și vânat; extracte din carne; fructe și legume conservate, congelate, uscate și fierte; jeleurii, dulceturi, compoturi; ouă; lapte, brânzeturi, unt, iaurt și alte produse lactate; uleiuri și grăsimi comestibile;
- 30 - cafea, ceai, cacao și înlocuitori ai acestora; orez, paste făinoase și tăiței; tapioca și sago; făină și preparate din cereale; pâine, produse de patiserie și cofetărie; ciocolată; înghețată, șerbeturi și alte înghețate comestibile; zahăr, miere, sirop de melasă; drojdie, praf de copt; sare, condimente, mirodenii, plante aromatice conservate; oțet, sosuri și alte condimente; gheață (apă înghețată);
- 31 - produse agricole, de acvacultură, horticoale și forestiere, brute și neprelucrate; cereale și semințe crude și neprocesate; fructe și legume proaspete, plante aromatice proaspete; plante și flori naturale; bulbi, răsaduri și semințe pentru plantare; animale vii; hrană și băuturi pentru animale; malț;
- 35 - publicitate; administrarea, organizarea și managementul afacerilor; lucrări de birou;
- 43 - servicii de alimentație publică; servicii de cazare temporară.

(531) CFE(9) 25.07.22; 25.12.25; 26.13.25.

(210) **054000**

(220) 09.09.2024

(730) **ISTRATI Victor, MD**Str. 31 August 1989 nr. 2, MD-6526,
Mereni, Anenii Noi, Republica Moldova

(540)

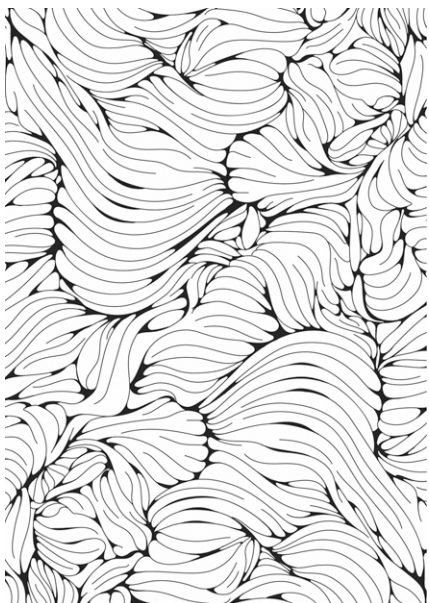

(511) NCL(12-2024)

- 29 - carne, pește, păsări și vânat; extracte din carne; fructe și legume conservate, congelate, uscate și fierte; jeleurii, dulceturi, compoturi; ouă; lapte, brânzeturi, unt, iaurt și alte produse lactate; uleiuri și grăsimi comestibile;
- 30 - cafea, ceai, cacao și înlocuitori ai acestora; orez, paste făinoase și tăiței; tapioca și sago; făină și preparate din cereale; pâine, produse de patiserie și cofetărie; ciocolată; înghețată, șerbeturi și alte înghețate comestibile; zahăr, miere, sirop de melasă; drojdie, praf de copt; sare, condimente, mirodenii, plante aromatice conservate; oțet, sosuri și alte condimente; gheață (apă înghețată);
- 31 - produse agricole, de acvacultură, horticoale și forestiere, brute și neprelucrate; cereale și semințe crude și neprocesate; fructe și legume proaspete, plante aromatice proaspete; plante și flori naturale; bulbi, răsaduri și semințe pentru plantare; animale vii; hrană și băuturi pentru animale; malț;
- 35 - publicitate; administrarea, organizarea și managementul afacerilor; lucrări de birou;
- 43 - servicii de alimentație publică; servicii de cazare temporară.

(531) CFE(9) 25.07.22; 25.12.25; 26.13.25.

(210) **054002**

(220) 11.09.2024

(730) **CURMEI Ion, MD**Str. Melestiu nr. 26, bloc 10, ap. 91,
MD-2038, Chișinău, Republica Moldova

(540)



(511) NCL(12-2024)

- 39 - transport; ambalarea și depozitarea mărfurilor; organizarea de călătorii.

(531) CFE(9) 01.05.02; 01.05.06; 03.01.15;
03.01.24; 27.05.08.

(210) **054003**
 (220) 11.09.2024
 (730) **CURMEI Ion, MD**
 Str. Melestiu nr. 26, bloc 10, ap. 91,
 MD-2038, Chişinău, Republica Moldova
 (540)

PANDA

(511) NCL(12-2024)
 18 - piele și imitații de piele; piei de animale; genți de voiaj și de transport; umbrele și parasolare; bastoane; bice, harnașament și articole de șelărie; zgărzi, lese și îmbrăcăminte pentru animale;
 25 - îmbrăcăminte, încălțăminte, articole care servesc la acoperirea capului;
 28 - jocuri, jucării și articole pentru joacă; aparate pentru jocuri video; articole de gimnastică și sport; decorațiuni (ornamente) pentru pomul de Crăciun;
 37 - servicii de construcții; servicii de instalații și reparații; extracții miniere, foraje pentru extracția de petrol și gaze;
 39 - transport; ambalarea și depozitarea mărfurilor; organizarea de călătorii;
 44 - servicii medicale; servicii veterinare; servicii de igienă și de îngrijire a frumuseții pentru oameni sau animale; servicii de agricultură, acvacultură, horticultură și silvicultură.

(210) **054004**
 (220) 11.09.2024
 (730) **ARMAȘU Sergiu, MD**
 Șos. Hâncești nr. 55/6, ap. 16,
 MD-2028, Chişinău, Republica Moldova
 (540)



SATOS SOLUTIONS

(511) NCL(12-2024)
 05 - preparate farmaceutice, medicale și de uz veterinar; produse igienice de uz medical; alimente și substanțe dietetice adaptate pentru uz medical sau veterinar, alimente pentru bebeluși; suplimente dietetice pentru oameni și animale; plasturi, materiale pentru pansamente; materiale pentru plombarea dinților și pentru mulaje dentare; dezinfectante; produse pentru distrugerea animalelor dăunătoare; fungicide, erbicide;
 09 - aparate și instrumente științifice, pentru cercetare, de navigare, geodezice, fotografice, cinematografice, audiovizuale, optice, de cântărire, de măsurare, de semnalizare, de detectare, de testare, de verificare, de salvare și didactice; aparate și instrumente pentru conducerea, distribuirea, transformarea, acumularea, reglarea sau controlul distribuției sau utilizării energiei electrice; aparate și instrumente pentru înregistrarea, transmiterea, reproducerea sau procesarea sunetului, imaginilor sau a datelor; suporturi media înregistrate și descărcabile, software pentru calculatoare, suporturi media digitale sau analogice de înregistrare și de stocare fără conținut; mecanisme pentru aparate cu preplată; case de marcat, dispozitive de calculat; calculatoare și dispozitive periferice pentru calculatoare; costume de scafandru, măști pentru scafandri, dopuri de urechi pentru scafandri, clești de nas pentru scafandri și înotători, mănuși pentru scafandri, aparate de respirat pentru înot subacvatic; extinctoare;
 10 - aparate și instrumente chirurgicale, medicale, dentare și veterinare; membre, ochi și dinți artificiali; articole ortopedice; materiale de sutură; dispozitive terapeutice și de asistență, adaptate pentru persoanele cu handicap; aparate de masaj; aparate, dispozitive și articole pentru sugari; aparate, dispozitive și articole pentru activitate sexuală;
 35 - servicii on-line de tranzacționare, și anume servicii de operare on-line pe piețe pentru vânzătorii și cumpărătorii de produse și servicii; servicii on-line de tranzacționare în care vânzătorii afișează produsele sau serviciile care urmează să fie oferite spre vânzare, achiziționare sau spre licitare prin intermediul Internetului, în scopul facilitării vânzării de produse și servicii de către terți prin intermediul unei rețele de calculatoare; oferire de răspuns evaluativ și evaluări de produse și servicii oferite de vânzătorii, evaluarea valorii și a prețurilor produselor și serviciilor oferite

de vânzători, serviciilor de performanță a cumpărătorilor și vânzătorilor, serviciilor de livrare, precum și experiența globală de tranzacționare în legătură cu acestea; oferirea unui ghid de căutare de publicitate on-line care oferă produse și servicii ale vânzătorilor; oferirea unei baze de date de căutare on-line de evaluare pentru cumpărători și vânzători; publicitate; gestiunea afacerilor comerciale; administrare comercială; lucrări de birou; servicii de comercializare pentru terți prestate de supermarketuri, hipermarketuri, buticuri, magazine, gherete, chioșcuri, tarabe și farmacii;

44 - servicii medicale; servicii veterinare; servicii de igienă și de îngrijire a frumuseții pentru oameni sau animale; servicii de agricultură, acvacultură, horticultură și silvicultură.

(531) CFE(9) 24.17.21; 27.01.06; 27.05.01; 27.05.21.

(210) **054005**

(220) 12.09.2024

(730) **BUCUR Nicolai, MD**

Str. Vadul lui Vodă nr. 76, ap. 41,
MD-2052, Chișinău, Republica Moldova

(540)



(526) Elementele mărcii asupra cărora solicitantul declară că renunță la invocarea oricărui drept exclusiv: „D”, „B”, „&”, cu excepția executării grafice deosebite.

(591) Culori revendicate: violet, roșu, alb, roz, portocaliu, verde.

(511) NCL(12-2024)

09 - aparate și instrumente științifice, pentru cercetare, de navigare, geodezice, fotografice, cinematografice, audiovizuale, optice, de cântărire, de măsurare, de semnalizare, de detectare, de testare, de verificare, de salvare și didactice; aparate și instrumente pentru conducerea, distribuția, transformarea, acumularea, reglarea sau controlul distribuției sau utilizării energiei electrice; aparate și instrumente pentru înregistrarea, transmiterea, reproducerea sau procesarea sunetului, imaginilor sau a datelor; suporturi media înregistrate și descărcabile, software pentru calculatoare, suporturi media digitale sau analogice de înregistrare și de stocare fără conținut; mecanisme pentru aparate cu preplată; case de marcat, dispozitive de calculat; calculatoare și dispozitive periferice pentru calculatoare; costume de scafandru, măști pentru scafandri, dopuri de urechi pentru scafandri, clești de nas pentru scafandri și înotători, mănuși pentru scafandri, aparate de respirat pentru înot subacvatic; extincătoare;

28 - jocuri, jucării și articole pentru joacă; aparate pentru jocuri video; articole de gimnastică și sport; decorațiuni (ornamente) pentru pomul de Crăciun;

35 - publicitate; administrarea, organizarea și managementul afacerilor; lucrări de birou;

39 - transport; ambalarea și depozitarea mărfurilor; organizarea de călătorii;

42 - servicii științifice și tehnologice, precum și servicii de cercetare și creație, referitoare la acestea; servicii de analiză industrială, cercetare industrială și proiectare industrială; servicii de control al calității și de autentificare; crearea și dezvoltarea calculatoarelor și programelor de calculator;

43 - servicii de alimentație publică; servicii de cazare temporară.

(531) CFE(9) 01.01.02; 24.17.25; 26.04.16; 26.04.18; 27.05.01; 29.01.15.

(210) **054006**

(220) 10.09.2024

(730) **ALEXEI Serghei, MD**

Str. Alba-Iulia nr. 196, bloc 1, ap. 159,
MD-2071, Chișinău, Republica Moldova

(540)



(511) NCL(12-2024)

11 - aparate și instalații de iluminat, de încălzire, de răcire, de producere a vaporilor, de coacere, de uscare, de ventilare, de distribuire a apei și de uz sanitar;

28 - jocuri, jucării și articole pentru joacă; aparate pentru jocuri video; articole de gimnastică și sport; decorațiuni (ornamente) pentru pomul de Crăciun;

35 - publicitate; administrarea, organizarea și managementul afacerilor; lucrări de birou;

41 - educație; instruire; divertisment; activități sportive și culturale;

43 - servicii de alimentație publică; servicii de cazare temporară;

44 - servicii medicale; servicii veterinare; servicii de igienă și de îngrijire a frumuseții pentru oameni sau animale; servicii de agricultură, acvacultură, horticultură și silvicultură.

(531) CFE(9) 05.05.20; 25.01.13; 25.01.25; 27.05.09.

(210) 054007

(220) 10.09.2024

(730) ȘAPOVALOV Evghenii, MD

Str. Independenței nr. 9, bloc 1, ap. 79,
MD-2060, Chișinău, Republica Moldova

(540)



(591) Culori revendicate: alb, turcoaz, negru.

(511) NCL(12-2024)

35 - publicitate; administrarea, organizarea și managementul afacerilor; lucrări de birou;

41 - educație; instruire; divertisment; activități sportive și culturale.

(531) CFE(9) 03.13.01; 27.03.03; 27.05.08; 29.01.13.

(210) 054008

(220) 11.09.2024

(730) COJUSEA Maxim, MD

Str. Ștefan cel Mare nr. 50 ap. 19,
MD-4801, Criuleni, Republica Moldova

(540)



(591) Culori revendicate: alb, negru, lavanda.

(511) NCL(12-2024)

44 - servicii medicale; servicii veterinare; servicii de igienă și de îngrijire a frumuseții pentru oameni sau animale; servicii de agricultură, acvacultură, horticultură și silvicultură.

(531) CFE(9) 01.15.23; 26.13.01; 27.03.15; 27.05.08; 29.01.13.

(210) 054009

(220) 13.09.2024

(730) ELDOR-TOP S.R.L., societate comercială, MD

Str. Alecu Russo nr. 9/8, ap. 34,
MD-2068, Chișinău, Republica Moldova

(540)

BOLLE BLU

(511) NCL(12-2024)

03 - cosmetice și produse de toaletă nemedicinale; produse nemedicinale pentru curățarea dinților; produse de parfumerie, uleiuri

esențiale; preparate pentru albit și alte substanțe pentru spălat; preparate pentru curățare, lustruire și șlefuire;

- 16 - hârtie și carton; produse de imprimare; articole pentru legătorie; fotografii; articole de papetărie și de birou, cu excepția mobilei; adevizi pentru papetărie sau menaj; materiale de desen și materiale pentru artiști; pensule; materiale didactice și de instruire; foi, folii și pungi din plastic pentru împachetare și ambalare; caractere și clișee tipografice.

(210) **054010**

(220) 16.09.2024

(730) **CHISELIOV Aliona, MD**

Str. Smolean nr. 21,

MD-3100, Bălți, Republica Moldova

(540)

RASA

(511) NCL(12-2024)

29 - carne, pește, păsări și vânat; extracte din carne; fructe și legume conservate, congelate, uscate și fierte; jeleuri, dulceturi, compoturi; ouă; lapte, brânzeturi, unt, iaurt și alte produse lactate; uleiuri și grăsimi comestibile;

30 - cafea, ceai, cacao și înlocuitori ai acestora; orez, paste făinoase și tăiței; tapioca și sago; făină și preparate din cereale; pâine, produse de patiserie și cofetărie; ciocolată; înghețată, șerburi și alte înghețate comestibile; zahăr, miere, sirop de melasă; drojdie, praf de copt; sare, condimente, mirodenii, plante aromatice conservate; oțet, sosuri și alte condimente; gheață (apă înghețată).

(210) **054011**

(220) 09.09.2024

(730) **SMIRNOV Evghenii, MD**

Str. Columna nr. 140, ap. 3,

MD-2004, Chișinău, Republica Moldova

CASÎM Nicolae, MD

Str. Mitropolit Petru Movilă nr. 41, ap. 7,

MD-2004, Chișinău, Republica Moldova

(540)

LAVA LAVA

(511) NCL(12-2024)

29 - carne, pește, păsări și vânat; extracte din carne; fructe și legume conservate, congelate, uscate și fierte; jeleuri, dulceturi, compoturi; ouă; lapte, brânzeturi, unt, iaurt și alte produse lactate; uleiuri și grăsimi comestibile;

30 - cafea, ceai, cacao și înlocuitori ai acestora; orez, paste făinoase și tăiței; tapioca și sago; făină și preparate din cereale; pâine, produse de patiserie și cofetărie; ciocolată; înghețată, șerburi și alte înghețate comestibile; zahăr, miere, sirop de melasă; drojdie, praf de copt; sare, condimente, mirodenii, plante aromatice conservate; oțet, sosuri și alte condimente; gheață (apă înghețată);

32 - bere; băuturi nealcoolice; ape minerale și carbogazoase; băuturi din fructe și sucuri de fructe; siropuri și alte preparate pentru fabricarea băuturilor nealcoolice.

(210) **054013**

(220) 12.09.2024

(730) **HÎNCU Silvia, MD**

Str. Nicolae Sulac nr. 4, sc. 1, ap. 29,

MD-2071, Chișinău, Republica Moldova

(540)



(511) NCL(12-2024)

30 - cafea, ceai, cacao și înlocuitori ai acestora; orez, paste făinoase și tăiței; tapioca și sago; făină și preparate din cereale; pâine, produse de patiserie și cofetărie; ciocolată; înghețată, șerburi și alte înghețate comestibile; zahăr, miere, sirop de melasă; drojdie, praf de copt; sare, condimente, mirodenii, plante aromatice conservate; oțet, sosuri și alte condimente; gheață (apă înghețată).

(531) CFE(9) 03.13.04; 03.13.24; 27.03.03; 27.05.11.

(210) **054014**
 (220) 13.09.2024
 (730) **STERLING PERFUMES INDUSTRIES, L.L.C., AE**
 P.O. Box: 40769, Dubai, Emiratele Arabe Unite

(540)



AMRI
 HAMIDI

(511) NCL(12-2024)
 03 - cosmetice și produse de toaletă nemedicinale; produse nemedicinale pentru curățarea dinților; produse de parfumerie; uleiuri eterice; preparate pentru albit și alte substanțe pentru spălat; produse de curățat; preparate pentru lustruit; substanțe degresante; abrazivi.

(531) CFE(9) 26.11.08; 27.05.09; 28.01.00.

(210) **054015**
 (220) 13.09.2024
 (730) **STERLING PERFUMES INDUSTRIES, L.L.C., AE**
 P.O. Box: 40769, Dubai, Emiratele Arabe Unite

(540)



elite
 — RISALA —

(511) NCL(12-2024)
 03 - cosmetice și produse de toaletă nemedicinale; produse nemedicinale pentru curățarea dinților; produse de parfumerie; uleiuri eterice; preparate pentru albit și alte substanțe pentru spălat; produse de curățat; preparate pentru lustruit; substanțe degresante; abrazivi.

(531) CFE(9) 26.11.08; 27.05.09; 28.01.00.

(210) **054016**
 (220) 13.09.2024
 (730) **RUNEM INDUSTRY S.R.L., MD**
 Str. Albișoara nr. 16, ap. 68,
 MD-2001, Chișinău, Republica Moldova

(540)



(511) NCL(12-2024)
 16 - hârtie și carton; produse de imprimare; articole pentru legătorie; fotografii; articole de papetărie și de birou, cu excepția mobilei; adezivi pentru papetărie sau menaj; materiale de desen și materiale pentru artiști; pensule; materiale didactice și de instruire; foi, folii și pungi din plastic pentru împachetare și ambalare; caractere și clișee tipografice.

(531) CFE(9) 11.03.01; 11.03.02; 26.04.16; 26.04.26; 26.11.01; 27.05.11.

(210) **054017**
 (220) 13.09.2024
 (730) **BOROVICOV Evghenii, MD**
 Str. Hristo Botev nr. 11/2, ap. 80,
 MD-2043, Chișinău, Republica Moldova
 (540)



(511) NCL(12-2024)
 43 - servicii de alimentație publică; servicii de cazare temporară.
 (531) CFE(9) 08.01.06; 08.01.15; 08.07.04; 26.11.08; 27.05.11.

(210) **054018**
 (220) 13.09.2024
 (730) **DRUȚĂ Margarita, MD**
 Str. Muncești nr. 3, MD-6812,
 Brăila, Chișinău, Republica Moldova
 (540)

RITA ENGLEZA

(511) NCL(12-2024)
 41 - educație; instruire.

(210) **054019**
 (220) 13.09.2024
 (730) **MOLDINDCONBANK S.A., bancă comercială, MD**
 Str. Armenească nr. 38,
 MD-2012, Chișinău, Republica Moldova
 (540)

Neon

(511) NCL(12-2024)
 35 - publicitate; administrarea, organizarea și managementul afacerilor; lucrări de birou;
 36 - servicii financiare, monetare și bancare; servicii de asigurări; servicii imobiliare.

(210) **054020**
 (220) 13.09.2024
 (730) **MOLDINDCONBANK S.A., bancă comercială, MD**
 Str. Armenească nr. 38,
 MD-2012, Chișinău, Republica Moldova
 (540)

NEON

(511) NCL(12-2024)
 35 - publicitate; administrarea, organizarea și managementul afacerilor; lucrări de birou;
 36 - servicii financiare, monetare și bancare; servicii de asigurări; servicii imobiliare.
 (531) CFE(9) 27.01.04; 27.05.25.

(210) **054022**
 (220) 10.09.2024
 (730) **POTORAC Ștefan, MD**
 Str. Pavel Boțu nr. 13/1,
 MD-2009, Chișinău, Republica Moldova
 (540)

OBRA
 MATERIALE DE
 CONSTRUCTIE **MAG**

(591) Culori revendicate: albastru, oranj, alb, negru.
 (511) NCL(12-2024)
 35 - publicitate; administrarea, organizarea și managementul afacerilor; lucrări de birou;
 37 - servicii de construcții; servicii de instalații și reparații; extracții miniere, foraje pentru extracția de petrol și gaze.

(531) CFE(9) 26.03.05; 27.05.09; 29.01.14.

(210) **054024**

(220) 16.09.2024

(730) **SPORT SPIRIT S.R.L., MD**

Bd. Dimitrie Cantemir nr. 6,
MD-2001, Chișinău, Republica Moldova

(540)



(591) Culori revendicate: alb, verde, negru.

(511) NCL(12-2024)

35 - publicitate, servicii în domeniul relațiilor sociale, servicii de vânzare cu amănuntul în legătură cu articole sportive, servicii de vânzare cu amănuntul în legătură cu echipamente sportive, servicii de vânzare angro în legătură cu articolele sportive, servicii de vânzare angro în legătură cu echipamente sportive, promovarea produselor și serviciilor prin sponsorizarea evenimentelor sportive, căutarea de sponsorizare pentru competiții sportive.

(531) CFE(9) 14.01.13; 14.01.15; 27.05.02; 27.05.19; 28.05.00; 29.01.13.

(210) **054026**

(220) 16.09.2024

(730) **Platinum Wines Sp. z o.o., PL**

UL. WOŁODYJOWSKIEGO 70/1, 02-724
WARSAWA, POLONIA

(540)

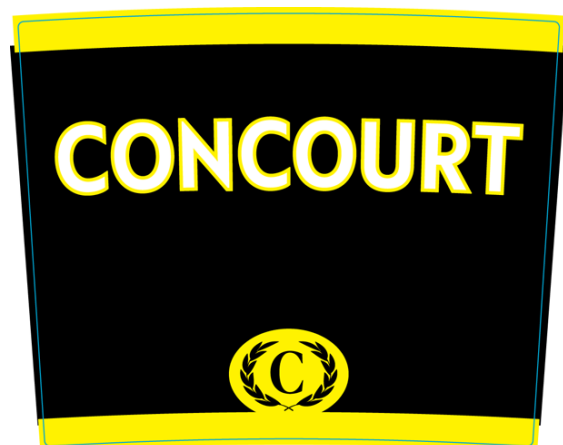

(591) Culori revendicate: galben, negru, alb, turcoaz.

(511) NCL(12-2024)

33 - băuturi spirtoase; rachiu.

(531) CFE(9) 05.13.04; 25.01.17; 25.05.25; 26.01.15; 26.01.18; 27.05.02; 27.05.21; 29.01.14.

(210) **054027**

(220) 16.09.2024

(730) **CHISELIOV Aliona, MD**

Str. Smolean nr. 21,
MD-3100, Bălți, Republica Moldova

(540)

ADORO

(511) NCL(12-2024)

29 - carne, pește, păsări și vânat; extracte din carne; fructe și legume conservate, congelate, uscate și fierte; jeleurii, dulceturi, compoturi; ouă; lapte, brânzeturi, unt, iaurt și alte produse lactate; uleiuri și grăsimi comestibile;

30 - cafea, ceai, cacao și înlocuitori ai acestora; orez, paste făinoase și tăiței; tapioca și sago; făină și preparate din cereale; pâine, produse de patiserie și cofetărie; ciocolată; înghețată, șerbeturi și alte înghețate comestibile; zahăr, miere, sirop de melasă; drojdie, praf de copt; sare, condimente, mirodenii, plante aromatice conservate; oțet, sosuri și alte condimente; gheață (apă înghețată).

(210) **054028**

(220) 17.09.2024

(730) **MOSORETE Denis, MD**

Bd. Larisa nr. 14, bloc 30,
MD-3100, Bălți, Republica Moldova

(540)



- (511) NCL(12-2024)
25 - îmbrăcăminte, încălțăminte, articole care servesc la acoperirea capului.
(531) CFE(9) 27.05.04.

-
- (210) **054029**
(220) 11.09.2024
(730) **BESCHIERU Nichita, MD**
Str. Nicolae Milescu Spătarul nr. 23, ap. 79,
MD-2075, Chișinău, Republica Moldova
(540)

MOGUL

- (511) NCL(12-2024)
16 - hârtie și carton; produse de imprimare; articole pentru legătorie; fotografii; articole de papetărie și de birou, cu excepția mobilei; adezivi pentru papetărie sau menaj; materiale de desen și materiale pentru artiști; pensule; materiale didactice și de instruire; foi, folii și pungi din plastic pentru împachetare și ambalare; caractere și clișee tipografice;
21 - ustensile și recipiente pentru menaj sau de bucătărie; articole de bucătărie și veselă, cu excepția furculițelor, cuțitelor și lingurilor; piepteni și bureți; perii, cu excepția pensulelor; materiale pentru perii; articole pentru curățare; sticlă brută sau semiprelucrată, cu excepția sticlei pentru construcții; sticlărie, porțelan și ceramică;
33 - băuturi alcoolice, cu excepția berii; preparate alcoolice pentru fabricarea băuturilor;
40 - tratarea materialelor; reciclarea gunoaielor și deșeurilor; filtrarea aerului și tratarea apei; servicii de imprimare; conservarea alimentelor și a băuturilor.

-
- (210) **054030**
(220) 13.09.2024
(730) **Amal Mahmoud & Raed Khalil Co., JO**
Abed Al Mahdi Al Shamayleh Street, North
Marka, Amman, Iordania
(540)

LAYAN لیان

- (511) NCL(12-2024)
03 - săpunuri antiperspirante; produse chimice de uz casnic pentru redarea strălucirii culorilor (spălarea rufelor); preparate pentru decolorare; creme pentru articole din piele; săpunuri deodorante; detergenți pentru mașina de spălat vase; preparate de curățare uscată; preparate pentru spălare; produse de demachiere; șampoane; substanțe pentru îndepărtarea petelor; șervețele impregnate cu preparate pentru demachiere; paste de dinți; șervețele umede pentru îngrijirea bebelușului impregnate cu preparate de curățat.

- (531) CFE(9) 28.01.00.

-
- (210) **054031**
(220) 13.09.2024
(730) **DGCOM EXPERT S.R.L., MD**
Str. Ion Neculce nr. 7, ap. 44,
MD-2064, Chișinău, Republica Moldova
(540)



- (511) NCL(12-2024)
37 - servicii de construcții; servicii de instalații și reparații; extracții miniere, foraje pentru extracția de petrol și gaze.
(531) CFE(9) 07.03.02; 07.03.11; 24.13.24; 24.13.25; 27.05.01.

-
- (210) **054032**
(220) 13.09.2024
(730) **DGCOM EXPERT S.R.L., MD**
Str. Ion Neculce nr. 7, ap. 44,
MD-2064, Chișinău, Republica Moldova

(540)



(591) Culori revendicate: alb, albastru de diferite nuanțe, verde de diferite nuanțe, oranj de diferite nuanțe, roz de diferite nuanțe.

(511) NCL(12-2024)

37 - servicii de construcții; servicii de instalații și reparații; extracții miniere, foraje pentru extracția de petrol și gaze;

44 - servicii medicale; servicii veterinare; servicii de igienă și de îngrijire a frumuseții pentru oameni sau animale; servicii de agricultură, acvacultură, horticultură și silvicultură.

(531) CFE(9) 12.03.11; 13.01.17; 14.07.09; 15.01.22; 15.03.05; 26.04.09; 26.04.16; 27.05.01; 29.01.15.

(210) **054033**

(220) 16.09.2024

(730) **TOUMA KNOWLEDGE S.R.L., MD**

Str. Petru Zadnipru nr. 2, ap. 80,
MD-2044, Chișinău, Republica Moldova

(540)



(591) Culori revendicate: alb, negru, oranj.

(511) NCL(12-2024)

35 - publicitate; administrarea, organizarea și managementul afacerilor; lucrări de birou.

(531) CFE(9) 24.17.07; 26.01.10; 26.01.18; 26.03.23; 27.05.19; 29.01.13.

(210) **054034**

(220) 16.09.2024

(730) **TOUMA KNOWLEDGE S.R.L., MD**

Str. Petru Zadnipru nr. 2, ap. 80,
MD-2044, Chișinău, Republica Moldova

(540)



(591) Culori revendicate: alb, negru, galben, roșu.

(511) NCL(12-2024)

35 - publicitate; administrarea, organizarea și managementul afacerilor; lucrări de birou.

(531) CFE(9) 24.07.23; 26.11.08; 26.11.10; 27.05.11; 29.01.14.

(210) **054035**

(220) 16.09.2024

(730) **CRITSCHII Nicolai, MD**

Str. Tineretului nr. 13, MD-2022,
Băcioi, Chișinău, Republica Moldova

(540)

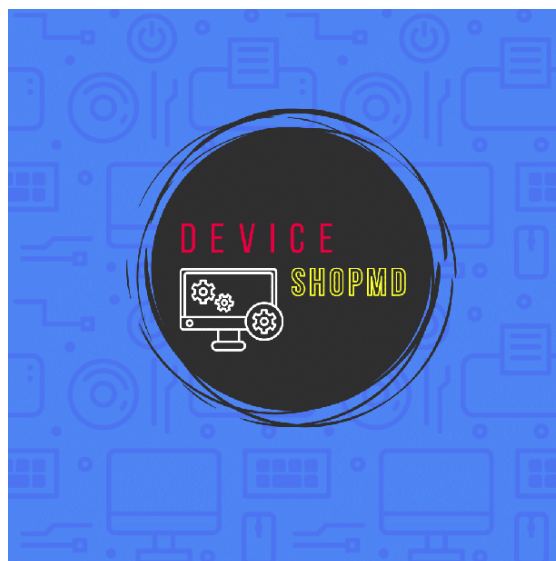

- (526) Elementele mărcii asupra cărora solicitantul declară că renunță la invocarea oricărui drept exclusiv: „DEVICE SHOPMD”, cu excepția executării grafice deosebite.
- (591) Culori revendicate: alb, negru, roșu, galben, albastru-închis, albastru-deschis.
- (511) NCL(12-2024)
37 - servicii de construcții; servicii de instalații și reparații; extracții miniere, foraje pentru extracția de petrol și gaze;
- 42 - servicii științifice și tehnologice, precum și servicii de cercetare și creație, referitoare la acestea; servicii de analiză industrială, cercetare industrială și proiectare industrială; servicii de control al calității și de autentificare; crearea și dezvoltarea calculatoarelor și programelor de calculator.
- (531) CFE(9) 15.09.18; 16.01.04; 16.01.06; 16.01.08; 16.01.12; 16.01.16; 26.01.16; 27.05.02; 29.01.15.

- (210) **054036**
(220) 16.09.2024
(730) **FLOREA Vasile, MD**
Str. Alba-Iulia nr. 192, ap. 58,
MD-2071, Chișinău, Republica Moldova
(540)

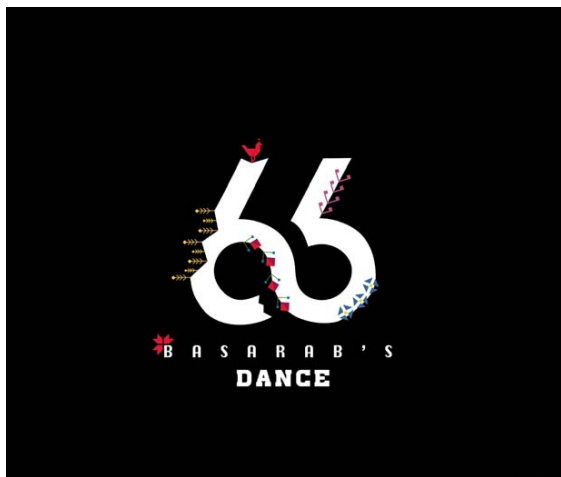

- (591) Culori revendicate: alb, negru, roșu de diferite nuanțe, galben de diferite nuanțe, verde de diferite nuanțe, albastru de diferite nuanțe, roz de diferite nuanțe, mov de diferite nuanțe.

- (511) NCL(12-2024)
41 - educație; instruire; divertisment; activități sportive și culturale.
- (531) CFE(9) 03.07.24; 05.05.20; 05.07.02; 24.17.08; 25.01.13; 26.13.25; 27.05.24; 27.07.19.

- (210) **054037**
(220) 17.09.2024
(730) **BM TECHNOTRADE S.R.L., MD**
Piața Dimitrie Cantemir nr. 1,
MD-2069, Chișinău, Republica Moldova
(540)



- (591) Culori revendicate: roșu (CMYK 15/100/100/1), alb, galben, negru.
- (511) NCL(12-2024)
35 - publicitate; administrare comercială;
41 - instruire; divertisment; activități sportive și culturale.
- (531) CFE(9) 26.04.01; 26.04.18; 27.05.02; 29.01.14.

- (210) **054038**
(220) 17.09.2024
(730) **FLOREA Vasile, MD**
Str. Alba-Iulia nr. 192, ap. 58,
MD-2071, Chișinău, Republica Moldova

(540)



(511) NCL(12-2024)

41 - educație; instruire; divertisment; activități sportive și culturale.

(531) CFE(9) 24.17.08; 26.13.25; 27.05.24; 27.07.19.

(210) **054039**

(220) 11.09.2024

(730) **VIOCRIS-IMPEX S.R.L., societate comercială, MD**

Str. Studenților nr. 5/3,

MD-2042, Chișinău, Republica Moldova

(540)



(511) NCL(12-2024)

29 - carne, pește, păsări și vânat; extracte din carne; fructe și legume conservate, congelate, uscate și fierte; jeleurii, dulcețuri, compoturi; ouă; lapte, brânzeturi, unt, iaurt și alte produse lactate; uleiuri și grăsimi comestibile.

(531) CFE(9) 26.05.01; 26.05.18; 27.05.13.

(210) **054040**

(220) 13.09.2024

(730) **ALKALOID AD Skopje, MK**

Blvd. Aleksandar Makedonski 12, 1000 Skopje, Macedonia de Nord

(540)

AMINAL

(511) NCL(12-2024)

05 - soluții farmaceutice utilizate în dializă; dezinfectanți pentru instrumente și aparate medicale;

10 - dializoare; aparate medicale pentru dializa renală; mașini de dializă pentru uz medical; ace de uz medical; aparate de analiză pentru uz medical; ace hipodermice pentru dialize renale.

(210) **054041**

(220) 16.09.2024

(730) **Shenzhen Yangwo Electronic Co., Ltd, CN**

101, Building 3, Shangshijia 3rd Industrial Zone, Guangming District, Shenzhen, Guangdong, China

(540)

Beautigo

(511) NCL(12-2024)

08 - ondulatoare pentru păr; aparate manuale pentru ondularea părului; aparate de ras, electrice sau neelectrice; truse de manichiură, electrice; mașini de tuns părul, electrice și neelectrice; aparate pentru epilare, electrice sau neelectrice; pensete pentru îndepărtarea

- părului; mașini de tuns pentru animale (instrument manual); instrumente pentru îndepărtarea cuticulelor; dălți pentru hobby-uri; mașini de tuns barba; pile de unghii, electrice sau neelectrice;
- 11 - lămpi de ondulat; uscătoare de păr; aparate pentru fumigații, cu excepția celor de uz medical; vaporizatoare faciale (saune); evaporatoare; instalații pentru producerea aburului; încălzitoare electrice de biberoane; sterilizatoare de aer; ventilatoare electrice de uz personal; încălzitoare de buzunar; pasteurizatoare; percolatoare electrice de cafea; fierbătoare electrice; lămpi cu raze ultraviolete, cu excepția celor de uz medical; sterilizatoare; sisteme pentru băi cu hidromasaj;
- 21 - piepteni; piepteni electrice; piepteni cu dinți rari pentru păr; piepteni pentru animale; perii de dinți electrice; perii electrice, cu excepția celor care sunt părți de mașini; palete neelectrice de uz casnic; storcătoare de fructe de uz menajer, neelectrice; ustensile cosmetice; truse de toaletă; păr pentru perii; periuțe pentru sprâncene; râșnițe de cafea, manuale.

- (210) **054042**
 (220) 16.09.2024
 (730) **LISNIC Sevastian, MD**
 Str. Braniștii nr. 13, ap. 45A,
 MD-2068, Chișinău, Republica Moldova
 (540)



- (526) Elementele mărcii asupra cărora solicitantul declară că renunță la invocarea oricărui drept exclusiv: „VODKA”, „ONE”, cu excepția executării grafice deosebite.
- (554) Marcă tridimensională.
- (511) NCL(12-2024)
 33 - votcă.
- (531) CFE(9) 01.15.17; 05.07.02; 05.07.03; 05.13.01; 19.07.01; 19.07.09; 19.08.05; 25.01.17; 26.03.23; 26.13.25; 27.05.01; 27.07.04; 27.07.11.

- (210) **054043**
 (220) 18.09.2024
 (730) **CHELTUIALA Radu, MD**
 Bd. Moscova nr. 11, ap. 88,
 MD-2068, Chișinău, Republica Moldova
 (540)

Chisinau Pass

- (511) NCL(12-2024)
 41 - educație; instruire; divertisment; activități sportive și culturale.

- (210) **054044**
 (220) 18.09.2024
 (730) **Philip Morris Brands Sarl, CH**
 Quai Jeanrenaud 3, 2000 Neuchâtel, Elveția
 (540)



- (591) Culori revendicate: albastru de diferite nuanțe, argintiu.
 (511) NCL(12-2024)

34 - tutun brut sau prelucrat; produse de tutun; țigări de foi, țigarete, cigarillos, tutun pentru rularea propriilor țigarete, tutun de pipă, tutun de mestecat, tutun de prizat, kretek; snus; înlocuitori de tutun (cu excepția celor pentru uz medical); țigarete electronice; produse din tutun pentru a fi încălzite; dispozitive electronice și părți ale acestora pentru încălzirea țigaretelor sau a tutunului în scopul eliberării aerosolilor ce conțin nicotină pentru inhalare; soluții de nicotină lichidă pentru utilizare în țigarete electronice; articole pentru fumători, foite pentru țigarete, tuburi pentru țigarete, filtre pentru țigarete, recipiente de tutun, tabachere pentru țigarete, scrumiere pentru fumători, pipe, dispozitive de buzunar pentru rularea țigaretelor, brichete pentru fumători, chibrituri.

(531) CFE(9) 25.07.20; 26.03.23; 27.05.09; 29.01.12.

(210) **054045**
 (220) 18.09.2024
 (730) **Philip Morris Brands Sarl, CH**
 Quai Jeanrenaud 3, 2000 Neuchâtel, Elveția
 (540)



(591) Culori revendicate: alb, albastru de diferite nuanțe, argintiu.

(511) NCL(12-2024)

34 - tutun brut sau prelucrat; produse de tutun; țigări de foi, țigarete, cigarillos, tutun pentru rularea propriilor țigarete, tutun de pipă, tutun de mestecat, tutun de prizat, kretek; snus; înlocuitori de tutun (cu excepția celor pentru uz medical); țigarete electronice; produse din tutun pentru a fi încălzite; dispozitive electronice și părți ale acestora pentru încălzirea țigaretelor sau a tutunului în scopul eliberării aerosolilor ce conțin nicotină pentru inhalare;

soluții de nicotină lichidă pentru utilizare în țigarete electronice; articole pentru fumători, foite pentru țigarete, tuburi pentru țigarete, filtre pentru țigarete, recipiente de tutun, tabachere pentru țigarete, scrumiere pentru fumători, pipe, dispozitive de buzunar pentru rularea țigaretelor, brichete pentru fumători, chibrituri.

(531) CFE(9) 25.07.20; 26.03.23; 27.05.09; 29.01.13.

(210) **054046**
 (220) 18.09.2024
 (730) **TOCANA Oxana, MD**
 Bd. Mircea cel Bătrân nr. 46, ap. 79,
 MD-2075, Chișinău, Republica Moldova
 (540)

TOP ACCOUNT

(511) NCL(12-2024)
 36 - servicii financiare, monetare și bancare; servicii de asigurări; servicii imobiliare.

(210) **054047**
 (220) 18.09.2024
 (730) **DONICI Dorina, MD**
 Str. Acad. Natalia Gheorghiu nr. 30, ap. 74,
 MD-2025, Chișinău, Republica Moldova
 (540)



- (511) NCL(12-2024)
 03 - cosmetice și produse de toaletă nemedicinale; produse nemedicinale pentru curățarea dinților; produse de parfumerie, uleiuri esențiale; preparate pentru albit și alte substanțe pentru spălat; preparate pentru curățare, lustruire și șlefuire;
 05 - preparate farmaceutice, medicale și de uz veterinar; produse igienice de uz medical; alimente și substanțe dietetice adaptate pentru uz medical sau veterinar, alimente pentru bebeluși; suplimente dietetice pentru oameni și animale; plasturi, materiale pentru pansamente; materiale pentru plombarea dinților și pentru mulaje dentare; dezinfectante; produse pentru distrugerea animalelor dăunătoare; fungicide, erbicide.
 (531) CFE(9) 01.03.02; 01.03.17; 05.05.20; 05.05.21; 27.05.01.

-
- (210) **054048**
 (220) 19.09.2024
 (730) **SELECT TRAVEL S.R.L., MD**
 Str. Humulești nr. 22,
 MD-2008, Chișinău, Republica Moldova
 (540)



- (591) Culori revendicate: roz, verde, gri.
 (511) NCL(12-2024)
 39 - transport; organizarea de călătorii;
 43 - servicii de cazare temporară.
 (531) CFE(9) 02.09.14; 02.09.15; 02.09.20; 24.17.24; 27.05.09; 29.01.13.

- (210) **054049**
 (220) 19.09.2024
 (730) **TEHVALSAN S.R.L., societate comercială, MD**
 Str. Ștefan cel Mare nr. 133,
 MD-3701, Strășeni, Republica Moldova
 (540)

SANPARK

- (526) Elementele mărcii asupra cărora solicitantul declară că renunță la invocarea oricărui drept exclusiv: „PARK”, cu excepția executării grafice deosebite.
 (591) Culori revendicate: albastru-închis, turcoaz-deschis.
 (511) NCL(12-2024)
 02 - vopsele, finisuri, lacuri; substanțe de protecție contra ruginii și contra deteriorării lemnului; coloranți, vopsele; metale sub formă de folie și pulbere pentru utilizare în vopsire, decorare, tipărire și artă;
 07 - mașini, mașini-unelte, unelte acționate electrice; unelte agricole, altele decât uneltele de mână, acționate manual;
 11 - aparate și instalații de iluminat, de încălzire, de răcire, de producere a vaporilor, de coacere, de uscare, de ventilare, de distribuire a apei și de uz sanitar;
 20 - mobile, oglinzi, rame pentru tablouri; containere, nemetalice, pentru depozitare sau transport.
 (531) CFE(9) 27.05.01; 29.01.12.

-
- (210) **054050**
 (220) 19.09.2024
 (730) **Glenmark Specialty SA, CH**
 Place du Port 2, CH-2000 Neuchâtel, Elveția
 (540)

QINHAYO

- (511) NCL(12-2024)
 05 - preparate farmaceutice pentru tratarea cancerului.

- (210) **054051**
 (220) 19.09.2024
 (730) **GREENCOS Co., Ltd., KR**
 64-30, Hagunsandan 1-ro, Yangchon-eup,
 Gimpo-si, Gyeonggi-do, Republica Coreea
 (540)

DEOPROCE

- (511) NCL(12-2024)
 03 - cosmetice; creme pentru piele; loțiuni pentru piele; produse pentru tonifierea pielii; măști de piele de uz cosmetic; creme pentru ochi; creme cu protecție solară; bază de machiaj utilizate ca produse cosmetice; pudre cosmetice pentru față; farduri; produse de demachiere; preparate pentru curățarea și îngrijirea corpului; creme de curățare de uz cosmetic; spume de curățare a pielii; ruj de buze; rimel; dermatografe; fard de pleoape.

- (210) **054054**
 (220) 17.09.2024
 (730) **FASHION RETAIL GROUP S.R.L., MD**
 Str. A. Cristea nr. 34, ap. (of.) 103,
 MD-6801, Ialoveni, Republica Moldova
 (540)



- (511) NCL(12-2024)
 18 - piele sau imitație de piele; piei de animate; umbrele de ploaie; umbrele de ploaie telescopice; umbrele de soare; bastoane; bastoane pentru munte; bice; valize; valize pe rotile; valize cu rotile; piei tăbăcite; frâie (harnașamente); port-carduri de piele; port-carduri din imitație de piele; port-carduri (marochinărie); portmonee; portmonee din meta-

le prețioase (pentru monede); portmonee din piele; portmonee fabricate din metale prețioase; cufere (de voiaj) din împletitură de răchită kori; cufere (bagaje); neseseriuri vândute goale; genți; genți cu rotile; genți de călătorie; cufere și geamantane; etichete din piele; piele de căprioară, cu excepția celei pentru curățare; bice cu mai multe curele (bice); cadre pentru poșete; cadre pentru umbrele sau umbrele de soare; cutii pentru corespondența și documente de valoare; inele pentru umbrele; valve din piele; cutii pentru cărți de vizită (portvizite); cutii din piele; cutii din imitații de piele; cutii din piele pentru pălării; crupe (părți ale crupoanelor); șevro; articole de șelărie; harnașamente; portchei; rucsacuri; moleschin (imitație de piele); ghiozdane; mape pentru documente; umbrele; umbrele de plajă (umbrele de soare pentru plajă); curelărie realizată din piele; curele de harnașament; curele din piele; curele pentru cai care să-i împiedice să roadă gardul grajdului; curele pentru genți de mână; curelărie (echipamente pentru soldați); genți de plajă; randsels (ghiozdane japoneze); mânere de baston; mânere de umbrelă; mânere de valiză; mânere (genți); mânere pentru bastoane de mers; mânere pentru susținerea sacoșelor de cumpărături; martingale (piese de harnașament); port-bebe; portchei din piele; portchei din imitații de piele; ranițe (rucsacuri); ranițe; genți pentru șa; huse de mobilă, din piele; genți din piele; genți diplomat; genți diplomat pentru documente; genți pentru gimnastică; genți pentru îmbrăcăminte sport; genți pentru instrumente și partituri (muzică); genți pentru sport; genți și portofele din piele; carton imitație de piele; armaturi pentru genți (piese structurale de genți); scaune-baston; punguțe, plicuri, săculețe din piele pentru ambalaj; sacoșe de cumpărături cu roți; genți universale de sport cu rotile; huse din piele pentru arcuri; huse pentru umbrele; huse pentru umbrele de soare; genți de seară; genți pentru cosmetice (fără conținut); genți pentru cosmetice vândute goale; genți pentru haine; ghiozdane școlare; portbebeuri (marsupii tip față sau hamuri); portbebeuri pentru transportul copiilor; rucsacuri pentru transportat copii; genți de mână; genți de mână pentru bărbați; genți de mână (poșete); genți de voiaj din imitație de piele; genți de voiaj din piele pentru haine; genți de voiaj pentru îmbrăcăminte sport; genți din imitație de piele; genți mici de voiaj (pentru sejururi scurte); genți pentru cărți;

- genți pentru școlari; genți sport de uz general; genți sportive; genți tip sac; huse pentru bagaje; genți de voiaj cu rotile; genți de voiaj din materiale plastice; genți pentru camping; portofele pentru carduri; rucsacuri tip raniță; saci de voiaj; șnururi din piele; valize de piele; truse de voiaj (marochinărie); zăbale (harnașament); mape pentru documente (marochinărie); etichete pentru bagaje; curele din piele (șelărie); curele pentru scărițe de șa; baston-umbrelă (bastoane transformabile în umbrele); blană de animale; borsete pentru bărbați; cadre de pus în spate pentru transportul copiilor; bastoane de umbrelă; mânere de bastoane; articole de voiaj; articole de șelărie, bice și articole vestimentare pentru animate; piele brută sau semiprelucrată; imitații de piele; piele netăbăcită și alte tipuri de piei prelucrate sau semiprelucrate; piese metalice pentru umbrele; tije pentru umbrele și umbrele de soare;
- 25 - bandane; berete; stihari; articole de îmbrăcăminte; articole de încălțăminte; articole pentru acoperirea capului; boa (eșarfe din pene); bodyuri (lenjerie de corp); chiloți; ghețe; bustiere; pâslari (cizme din fetru); căpute de încălțăminte; șlapi; manșete (îmbrăcăminte); combinezoane de schi; inserții pentru tocuri; voalete; centuri cu buzunar pentru bani (îmbrăcăminte); jambiere; jambiere pentru genunchi (articole de îmbrăcăminte); ghețe; încălțăminte pentru antrenament; pantofi de gimnastică; căptușeli confecționate (piese vestimentare); îmbrăcăminte din lână; corsete (lenjerie); corsaje; saboți (încălțăminte); pulovere; bavete pentru copii (nu din hârtie); pantalonași pentru bebeluși; căști de duș; espadrile; veste; gulere detașabile pentru cămăși; galoși; glugi (îmbrăcăminte); papuci de casă; accesorii metalice pentru încălțăminte; carcase de pălării; eșarfe; buzunare de haine; chimonouri japoneze; uniforme de karate; uniforme de judo; viziere (articole de îmbrăcăminte); viziere (șepci); colanți; corsete (lenjerie intimă); lenjerie de corp; combinezoane; pelerine; costume; costume pentru înot; costume de înot; cravate; jachete (îmbrăcăminte); mănuși de schi; încălțăminte de schi și snow-board și părți ale acestora; plastroane de cămăși; mantile; costume de bal mascat și de Halloween; măști pentru dormit; mitre (pălării); mănuși fără degete (îmbrăcăminte); manșoane (îmbrăcăminte); căști de protecție contra frigului pentru urechi (articole de îmbrăcăminte); bentițe pentru cap; salopete; salopete de schi; salopete scurte (articole de îmbrăcăminte); îmbrăcăminte impermeabilă; îmbrăcăminte pentru autoturism; îmbrăcăminte pentru cicliști; articole de îmbrăcăminte pentru ciclism; articole de îmbrăcăminte pentru atletism; articole de îmbrăcăminte pentru sport; îmbrăcăminte din piele; articole de îmbrăcăminte din piele; gabardine (îmbrăcăminte); jerseuri (îmbrăcăminte); articole de îmbrăcăminte din imitație de piele; corsete (articole de îmbrăcăminte, corsete); paltoane; tricotate; șosete; șosete antiperspirante; îmbrăcăminte din hârtie; pălării de hârtie (îmbrăcăminte); haine tip parka; pelerine pentru coafor; tocuri; tălpi de încălțăminte; clinuri pentru subraț (părți de articole de îmbrăcăminte); bretele pentru îmbrăcăminte; pijamale; slipuri de baie; ascoturi (cravate); mantouri; încălțăminte de plajă; costume de plajă; ponchouri; curele (accesorii vestimentare); îmbrăcăminte pentru nou născuți; dispozitive anti-alunecare pentru încălțăminte; curele pentru încălțăminte; gece de pescuit; bluze; mănuși (articole de îmbrăcăminte); sandale; sandale de baie; sarafane; sariuri; saronguri; cămăși; fuste; fuste-pantaloni; suspensoare (lenjerie de corp); jupoane; lenjerie intimă antiperspirantă; încălțăminte de sport; haine tricotate; tricouri sportive fără mâneci; sarafane (rochii); costume de baie; turbane; togi; boxeri pentru băieți (lenjerie intimă); pantofi; șorțuri (îmbrăcăminte); uniforme; tricouri; halate; halate de baie; halate de baie cu glugă; tocuri pentru încălțăminte; batiste de buzunar; eșarfe pentru gât; blănuri (îmbrăcăminte); mantii de blană; jobene; cizme; șaluri; crampoane pentru ghețe de fotbal; crampoane pentru atașare pe încălțăminte sport; ciorapi; ciorapi antiperspiranți; jartiere pentru șosete bărbătești; pantaloni;
- 35 - publicitate și reclamă; managementul activităților comerciale; management de afaceri comerciale; servicii de secretariat și de birou servicii de administrare comercială pentru prelucrarea automată a vânzărilor pe Internet; consultanță organizațională pentru programe de loialitate pentru clienți; analiza prețului de cost; servicii de analiză a prețurilor; auditarea afacerilor; studii de piață; proiectarea studiilor a opiniei publice; prezentarea produselor prin toate mijloacele de comunicare pentru vânzarea cu amănuntul; servicii de consiliere referitoare la tranzacții comerciale; asistența privind managementul afacerilor; asistență în management pentru întreprinderi comerciale sau industriale; ser-

vicii de consultanță în afaceri; servicii de consultanță în administrarea afacerilor; servicii de consultanță în managementul afacerilor; anchete de conjunctură; previziuni economice; indexare web în scop comercial sau publicitar; furnizarea informațiilor de marketing prin site-urile web; compilarea datelor în bazele de date electronice; compilarea și furnizarea informațiilor statistice și informațiilor privind prețurile comerciale; agenții de informații comerciale; informarea și consilierea comercială pentru consumatori în alegerea produselor și serviciilor; administrarea comercială a licențelor produselor și a serviciilor pentru terți; consultanță privind managementul afacerilor; consultanța cu privire la strategia de comunicare în domeniul relațiilor publice; consultanță privind organizarea și managementul afacerilor; servicii de publicitate, marketing și promovare; efectuarea studiilor de marketing; intermedierea contactelor comerciale și economice; furnizarea spațiului pe pagini web pentru promovarea produselor și serviciilor; redactarea textelor publicitare; servicii de marketing în domeniul optimizării traficului pe site-uri web; organizarea expozițiilor în scopuri comerciale sau publicitare; prezentări de modă în scopuri comerciale; organizarea târgurilor în scopuri comerciale sau publicitare; închirierea spațiilor publicitare; decorarea vitrinelor; estimare în afaceri comerciale; servicii de intermediere a afacerilor cu privire la colectarea potențialilor investitori privați cu antreprenorii care au nevoie de finanțare; servicii de expertiză în afaceri; servicii de intermediere comercială; servicii de comparare a prețurilor; servicii de aprovizionare pentru terți (achiziții de bunuri și servicii pentru alte întreprinderi); servicii de agenții de modele referitoare la publicitate; agenții de publicitate; servicii de consultanță privind relațiile publice; căutare de sponsorizare; optimizarea motoarelor de căutare pentru promovarea vânzărilor; servicii de răspuns telefonic (pentru terți); închirierea materialelor publicitare; închirierea panourilor publicitare; închirierea mașinilor și aparatelor de birou; închirierea timpului publicitar în mijloacele de comunicare; închirierea automatelor de vânzare; închirierea standurilor de vânzare; închirierea fotocopiatoarelor; difuzarea materialelor publicitare; publicarea textelor publicitare; publicitate radiofonică; înregistrarea comunicatelor scrise și de date; publicitate; servicii publicitare de tip „pay per click”; lipirea afișelor publicitare; publicitate

directă prin poștă; publicitate on-line într-o rețea informatizată; servicii de fotocopiere; distribuirea eșantioanelor; distribuirea materialelor publicitare; dezvoltarea concepțiilor de publicitate; servicii de cercetări în domeniul afacerilor; compilarea și sistematizarea informațiilor în bazele de date computerizate; întocmirea extraselor de cont; promovarea produselor și serviciilor pentru terți; servicii de telemarketing; servicii de stenografie; publicitate televizată; negocierea și încheierea tranzacțiilor comerciale pentru terți; consultanță profesională în afaceri; consultanță profesională cu privire la administrarea afacerilor.

(531) CFE(9) 26.01.03; 26.04.18; 27.05.17.

(210) **054055**
 (220) 17.09.2024
 (730) **FASHION RETAIL GROUP S.R.L., MD**
 Str. A. Cristea nr. 34, ap. (of.) 103,
 MD-6801, Ialoveni, Republica Moldova
 (540)



(511) NCL(12-2024)
 18 - piele sau imitație de piele; piei de animate; umbrele de ploaie; umbrele de ploaie telescopice; umbrele de soare; bastoane; bastoane pentru munte; bice; valize; valize pe rotile; valize cu rotile; piei tăbăcite; frâie (harnașamente); port-carduri de piele; port-carduri din imitație de piele; port-carduri (marochinărie); portmonee; portmonee din metale prețioase (pentru monede); portmonee din

piele; portmonee fabricate din metale prețioase; cufere (de voiaj) din împletitură de răchită kori; cufere (bagaje); neseruri vândute goale; genți; genți cu rotile; genți de călătorie; cufere și geamantane; etichete din piele; piele de căprioară, cu excepția celei pentru curățare; bice cu mai multe curele (bice); cadre pentru poșete; cadre pentru umbrele sau umbrele de soare; cutii pentru corespondența și documente de valoare; inele pentru umbrele; valve din piele; cutii pentru cărți de vizită (portvizite); cutii din piele; cutii din imitații de piele; cutii din piele pentru pălării; crupe (părți ale crupoanelor); șevro; articole de șelărie; harnașamente; portchei; rucsacuri; moleschin (imitație de piele); ghiozdane; mape pentru documente; umbrele; umbrele de plajă (umbrele de soare pentru plajă); curelărie realizată din piele; curele de harnașament; curele din piele; curele pentru cai care să-i împiedice să roadă gardul grajdului; curele pentru genți de mână; curelărie (echipamente pentru soldați); genți de plajă; randsels (ghiozdane japoneze); mânere de baston; mânere de umbrelă; mânere de valiză; mânere (genți); mânere pentru bastoane de mers; mânere pentru susținerea sacoșelor de cumpărături; martingale (piese de harnașament); port-bebe; portchei din piele; portchei din imitații de piele; ranițe (rucsacuri); ranițe; genți pentru șa; huse de mobilă, din piele; genți din piele; genți diplomat; genți diplomat pentru documente; genți pentru gimnastică; genți pentru îmbrăcăminte sport; genți pentru instrumente și partituri (muzică); genți pentru sport; genți și portofele din piele; carton imitație de piele; armaturi pentru genți (piese structurale de genți); scaune-baston; punguțe, plicuri, săculețe din piele pentru ambalaj; sacoșe de cumpărături cu roți; genți universale de sport cu rotile; huse din piele pentru arcuri; huse pentru umbrele; huse pentru umbrele de soare; genți de seară; genți pentru cosmetice (fără conținut); genți pentru cosmetice vândute goale; genți pentru haine; ghiozdane școlare; portbebeuri (marsupii tip fașă sau hamuri); portbebeuri pentru transportul copiilor; rucsacuri pentru transportat copii; genți de mână; genți de mână pentru bărbați; genți de mână (poșete); genți de voiaj din imitație de piele; genți de voiaj din piele pentru haine; genți de voiaj pentru îmbrăcăminte sport; genți din imitație de piele; genți mici de voiaj (pentru sejururi scurte); genți pentru cărți; genți pentru școlari; genți sport de uz gene-

ral; genți sportive; genți tip sac; huse pentru bagaje; genți de voiaj cu rotile; genți de voiaj din materiale plastice; genți pentru camping; portofele pentru carduri; rucsacuri tip raniță; saci de voiaj; șnururi din piele; valize de piele; truse de voiaj (marochinărie); zăbale (harnașament); mape pentru documente (marochinărie); etichete pentru bagaje; curele din piele (șelărie); curele pentru scărițe de șa; baston-umbrelă (bastoane transformabile în umbrele); blană de animale; borsete pentru bărbați; cadre de pus în spate pentru transportul copiilor; bastoane de umbrelă; mânere de bastoane; articole de voiaj; articole de șelărie, bice și articole vestimentare pentru animate; piele brută sau semiprelucrată; imitații de piele; piele netăbăcită și alte tipuri de piei prelucrate sau semiprelucrate; piese metalice pentru umbrele; tije pentru umbrele și umbrele de soare;

- 25 - bandane; berete; stihari; articole de îmbrăcăminte; articole de încălțăminte; articole pentru acoperirea capului; boa (eșarfe din pene); bodyuri (lenjerie de corp); chiloți; ghețe; bustiere; păslari (cizme din fetru); căpute de încălțăminte; șlapi; manșete (îmbrăcăminte); combinezoane de schi; inserții pentru tocuri; voalete; centuri cu buzunar pentru bani (îmbrăcăminte); jambiere; jambiere pentru genunchi (articole de îmbrăcăminte); ghețe; încălțăminte pentru antrenament; pantofi de gimnastică; căptușeli confecționate (piese vestimentare); îmbrăcăminte din lână; corsete (lenjerie); corsaje; saboți (încălțăminte); pulovere; bavete pentru copii (nu din hârtie); pantalonași pentru bebeluși; căști de duș; espadrile; veste; gulere detașabile pentru cămăși; galoși; glugi (îmbrăcăminte); papuci de casă; accesorii metalice pentru încălțăminte; carcase de pălării; eșarfe; buzunare de haine; chimonouri japoneze; uniforme de karate; uniforme de judo; viziere (articole de îmbrăcăminte); viziere (șepci); colanți; corsete (lenjerie intimă); lenjerie de corp; combinezoane; pelerine; costume; costume pentru înot; costume de înot; cravate; jachete (îmbrăcăminte); mănuși de schi; încălțăminte de schi și snow-board și părți ale acestora; plastroane de cămăși; mantile; costume de bal mascat și de Halloween; măști pentru dormit; mitre (pălării); mănuși fără degete (îmbrăcăminte); manșoane (îmbrăcăminte); căști de protecție contra frigului pentru urechi (articole de îmbrăcăminte); bentițe pentru cap; salopete; salopete de schi; salopete scurte (articole de îmbrăcăminte); îmbrăcăminte im-

permeabilă; îmbrăcăminte pentru autoturism; îmbrăcăminte pentru cicliști; articole de îmbrăcăminte pentru ciclism; articole de îmbrăcăminte pentru atletism; articole de îmbrăcăminte pentru sport; îmbrăcăminte din piele; articole de îmbrăcăminte din piele; gabardine (îmbrăcăminte); jerseuri (îmbrăcăminte); articole de îmbrăcăminte din imitație de piele; corsete (articole de îmbrăcăminte, corsete); paltoane; tricotate; șosete; șosete antiperspirante; îmbrăcăminte din hârtie; pălării de hârtie (îmbrăcăminte); haine tip parka; pelerine pentru coafor; tocuri; tălpi de încălțăminte; clinuri pentru subraț (părți de articole de îmbrăcăminte); bretele pentru îmbrăcăminte; pijamale; slipuri de baie; ascoturi (cravate); mantouri; încălțăminte de plajă; costume de plajă; ponchouri; curele (accesorii vestimentare); îmbrăcăminte pentru nou născuți; dispozitive anti-alunecare pentru încălțăminte; curele pentru încălțăminte; gece de pescuit; bluze; mănuși (articole de îmbrăcăminte); sandale; sandale de baie; sarafane; sariuri; saronguri; cămăși; fuste; fuste-pantaloni; suspensoare (lenjerie de corp); jupoane; lenjerie intimă antiperspirantă; încălțăminte de sport; haine tricotate; tricouri sportive fără mâneci; sarafane (rochii); costume de baie; turbane; togi; boxeri pentru băieți (lenjerie intimă); pantofi; șorțuri (îmbrăcăminte); uniforme; tricouri; halate; halate de baie; halate de baie cu glugă; tocuri pentru încălțăminte; batiste de buzunar; eșarfe pentru gât; blănuri (îmbrăcăminte); mantii de blană; jobene; cizme; șaluri; crampoane pentru ghete de fotbal; crampoane pentru atașare pe încălțăminte sport; ciorapi; ciorapi antiperspiranți; jartiere pentru șosete bărbătești; pantaloni;

- 35 - publicitate și reclamă; managementul activităților comerciale; management de afaceri comerciale; servicii de secretariat și de birou servicii de administrare comercială pentru prelucrarea automată a vânzărilor pe Internet; consultanță organizațională pentru programe de loialitate pentru clienți; analiza prețului de cost; servicii de analiză a prețurilor; auditarea afacerilor; studii de piață; proiectarea studiilor a opiniei publice; prezentarea produselor prin toate mijloacele de comunicare pentru vânzarea cu amănuntul; servicii de consiliere referitoare la tranzacții comerciale; asistența privind managementul afacerilor; asistență în management pentru întreprinderi comerciale sau industriale; servicii de consultanță în afaceri; servicii de

consultanță în administrarea afacerilor; servicii de consultanță în managementul afacerilor; anchete de conjunctură; previziuni economice; indexare web în scop comercial sau publicitar; furnizarea informațiilor de marketing prin site-urile web; compilarea datelor în bazele de date electronice; compilarea și furnizarea informațiilor statistice și informațiilor privind prețurile comerciale; agenții de informații comerciale; informarea și consilierea comercială pentru consumatori în alegerea produselor și serviciilor; administrarea comercială a licențelor produselor și a serviciilor pentru terți; consultanță privind managementul afacerilor; consultanța cu privire la strategia de comunicare în domeniul relațiilor publice; consultanță privind organizarea și managementul afacerilor; servicii de publicitate, marketing și promovare; efectuarea studiilor de marketing; intermedierea contactelor comerciale și economice; furnizarea spațiului pe pagini web pentru promovarea produselor și serviciilor; redactarea textelor publicitare; servicii de marketing în domeniul optimizării traficului pe site-uri web; organizarea expozițiilor în scopuri comerciale sau publicitare; prezentări de modă în scopuri comerciale sau publicitare; închirierea spațiilor publicitare; decorarea vitrinelor; estimare în afaceri comerciale; servicii de intermediere a afacerilor cu privire la colectarea potențialilor investitori privați cu antreprenorii care au nevoie de finanțare; servicii de expertiză în afaceri; servicii de intermediere comercială; servicii de comparare a prețurilor; servicii de aprovizionare pentru terți (achiziții de bunuri și servicii pentru alte întreprinderi); servicii de agenții de modele referitoare la publicitate; agenții de publicitate; servicii de consultanță privind relațiile publice; căutare de sponsorizare; optimizarea motoarelor de căutare pentru promovarea vânzărilor; servicii de răspuns telefonic (pentru terți); închirierea materialelor publicitare; închirierea panourilor publicitare; închirierea mașinilor și aparatelor de birou; închirierea timpului publicitar în mijloacele de comunicare; închirierea automatelor de vânzare; închirierea standurilor de vânzare; închirierea fotocopiatoarelor; difuzarea materialelor publicitare; publicarea textelor publicitare; publicitate radiofonică; înregistrarea comunicatelor scrise și de date; publicitate; servicii publicitare de tip „pay per click”; lipirea afișelor publicitare; publicitate directă prin poștă; publicitate on-line într-o

rețea informatizată; servicii de fotocopiere; distribuirea eșantioanelor; distribuirea materialelor publicitare; dezvoltarea concepțiilor de publicitate; servicii de cercetări în domeniul afacerilor; compilarea și sistematizarea informațiilor în bazele de date computerizate; întocmirea extraselor de cont; promovarea produselor și serviciilor pentru terți; servicii de telemarketing; servicii de stenografie; publicitate televizată; negocierea și încheierea tranzacțiilor comerciale pentru terți; consultanță profesională în afaceri; consultanță profesională cu privire la administrarea afacerilor.

(531) CFE(9) 26.01.03; 26.04.18; 26.04.24; 27.05.17.

(210) **054056**

(220) 18.09.2024

(730) **BESCHIERU Daria, MD**

Str. Nicolae Milescu Spătarul nr. 23, ap. 79,
MD-2075, Chișinău, Republica Moldova

(540)

TANK

(511) NCL(12-2024)

32 - bere; băuturi nealcoolice; ape minerale și carbogazoase; băuturi din fructe și sucuri de fructe; siropuri și alte preparate pentru fabricarea băuturilor nealcoolice;

33 - băuturi alcoolice, cu excepția berii; preparate alcoolice pentru fabricarea băuturilor.

(210) **054057**

(220) 19.09.2024

(730) **LEAHOVEȚCHII Dmitrii, MD**

Str. Bogdan-Voievod nr. 6/1, ap. 5,
MD-2068, Chișinău, Republica Moldova

(540)

APERONE

(511) NCL(12-2024)

33 - băuturi alcoolice, cu excepția berii; preparate alcoolice pentru fabricarea băuturilor.

(210) **054058**

(220) 19.09.2024

(730) **Himalaya Global Holdings Ltd., KY**

Himalaya House, 138 Elgin Avenue, PO Box
1162, Grand Cayman, KY1-1102, Insulele
Cayman

(540)



(526) Elementele mărcii asupra cărora solicitantul declară că renunță la invocarea oricărui drept exclusiv: „SINCE 1930”, cu excepția executării grafice deosebite.

(591) Culori revendicate: verde (pantone 323C), oranj (pantone 1505C).

(511) NCL(12-2024)

03 - preparate de baie nemedicinale; creme cosmetice; produse cosmetice; preparate cosmetice pentru slăbire; săpunuri; săpun deodorant; loțiuni pentru îngrijirea parului; balsamuri pentru păr; șampoane; spray-uri pentru păr; uleiuri pentru păr; șampoane pentru animale de companie (preparate de îngrijire nemedicinale); preparate pentru bărbierit; loțiuni după bărbierit; loțiuni pentru barbă; produse cosmetice pentru îngrijirea mustății și a bărbii; loțiuni pentru scopuri cosmetice; uleiuri esențiale pentru scopuri cosmetice; măști de înfrumusețare; creioane cosmetice; henna (colorant cosmetic); luciu de buze; loțiuni; pudră de talc pentru bebeluși (nemedicinală); balsamuri de păr pentru bebeluși; șervețele pentru bebeluși impregnate cu preparate de curățare; pudră pentru bebeluși (articole de toaletă); preparate pentru spălarea feței; șervețele pentru față; tonice faciale; produse de protecție solară; creme de față; produse hidratante; șampoane pentru corp; loțiuni de corp; ulei de masaj, nemedicinal; balsamuri (nemedicinale); pastă de dinți; apă de gură; produse pentru curățarea dinților;

loțiuni pentru mâini; loțiuni nemedicinale pentru picioare; produse pentru spălarea mâinilor nemedicinale; preparate pentru curățarea podelelor;

- 05 - suplimente alimentare cu efect cosmetic; digestive pentru scopuri farmaceutice; alimente dietetice adaptate pentru scopuri medicale; ceaiuri din plante pentru scopuri medicinale; loțiuni pentru uz veterinar; șampoane medicinale pentru animale de companie; săpun medicamentos; preparate medicinale pentru toaletă; medicamente pentru uz uman; medicamente pentru uz veterinar; siropuri pentru scopuri farmaceutice; preparate veterinare; preparate vitaminice; preparate farmaceutice; produse farmaceutice; suplimente nutritive; scutece de hârtie pentru sugari; dezinfectanți; antiseptice; microbicide; detergenți pentru uz medical; săpunuri și detergenți medicinali și dezinfectanți; dezinfectanți pentru spălarea mâinilor; loțiuni antibacteriene pentru mâini; medicamente pentru animale; medicamente pe bază de plante; substanțe dietetice adaptate pentru uz medical; uleiuri de masaj medicinal; balsamuri pentru scopuri farmaceutice; alifii; spray-uri medicinale; dezinfectanți pentru uz casnic; suplimente alimentare pentru animale de companie ca delicatose pentru animale de companie; aditivi alimentari pentru animale de companie ca vitamine; electroliți în scopuri medicale; geluri pentru utilizare ca lubrifianți personali;
- 30 - batoane de cereale; gustări pe bază de cereale; ceai; bomboane; dulciuri gumate; miere; cafea.
- (531) CFE(9) 05.03.13; 05.03.14; 05.03.15; 26.11.02; 26.11.06; 26.11.13; 27.05.01; 29.01.12.

- (210) **054059**
 (220) 20.09.2024
 (730) **CUBACUB S.R.L., MD**
 Str. Constantin Brâncuși nr. 148, ap. 60,
 MD-2000, Chișinău, Republica Moldova

(540)



- (591) Culori revendicate: verde (HEX #1d4d4f), galben (HEX #b58e25), alb (HEX #fdfdfc), negru.
 (511) NCL(12-2024)
 28 - jocuri, jucării și articole pentru joacă; aparate pentru jocuri video; articole de gimnastică și sport; decorațiuni (ornamente) pentru pomul de Crăciun.
 (531) CFE(9) 21.01.15; 24.01.18; 24.01.25; 24.09.14; 26.15.09; 27.05.01; 29.01.14.

- (210) **054060**
 (220) 23.09.2024
 (730) **BORCAN Ghenadie, MD**
 Str. Bulgară nr. 31A,
 MD-2001, Chișinău, Republica Moldova
 (540)



(591) Culori revendicate: galben, negru, alb.
 (511) NCL(12-2024)
 25 - îmbrăcăminte, încălțăminte, articole care servesc la acoperirea capului;
 35 - publicitate; administrarea, organizarea și managementul afacerilor; lucrări de birou;
 41 - educație; instruire; divertisment; activități sportive și culturale;
 43 - servicii de alimentație publică; servicii de cazare temporară.
 (531) CFE(9) 01.03.01; 01.03.13; 01.03.15; 27.05.07; 29.01.13.

(210) **054062**
 (220) 22.09.2024
 (730) **MEKATO S.R.L., MD**
 Bd. Ștefan cel Mare și Sfânt nr. 124,
 MD-2001, Chișinău, Republica Moldova

(540)



(591) Culori revendicate: alb, roșu.
 (511) NCL(12-2024)
 14 - metale prețioase și aliajele lor; bijuterii, pietre prețioase și semiprețioase; instrumente de ceasornicărie și pentru măsurarea timpului;
 35 - publicitate; administrarea, organizarea și managementul afacerilor; lucrări de birou;
 36 - servicii financiare, monetare și bancare; servicii de asigurări; servicii imobiliare;

37 - servicii de construcții; servicii de instalații și reparații; extracții miniere, foraje pentru extracția de petrol și gaze;
 39 - transport; ambalarea și depozitarea mărfurilor; organizarea de călătorii.
 (531) CFE(9) 17.02.01; 17.02.04; 27.05.01; 27.07.11; 29.01.12.

(210) **054063**
 (220) 23.09.2024
 (730) **Philip Morris Products S.A., CH**
 Quai Jeanrenaud 3, 2000 Neuchâtel, Elveția
 (540)

TEREA CELADON

(511) NCL(12-2024)
 34 - vaporizatoare cu fir pentru țigări electronice și dispozitive electronice de fumat; tutun, brut sau prelucrat; produse din tutun, inclusiv țigări de foi, țigarete, cigarillos, tutun pentru rularea propriilor țigarete, tutun de pipă, tutun de mestecat, tutun de prizat, kretek; snus; înlocuitori de tutun (cu excepția celor pentru uz medical); articole pentru fumători, inclusiv foite și tuburi pentru țigarete, filtre pentru țigarete, recipiente de tutun, tabachere pentru țigarete și scrumiere pentru fumători, pipe, dispozitive de buzunar pentru rularea țigaretelor, brichete pentru fumători; chibrituri; bețe de tutun, produse din tutun pentru a fi încălzite, dispozitive electronice și părți ale acestora pentru încălzirea țigaretelor sau a tutunului pentru eliberarea de aerosoli care conțin nicotină pentru inhalare; soluții de nicotină lichidă pentru utilizare în țigări electronice; dispozitive electronice de fumat; țigări electronice; țigări electronice folosite ca înlocuitori ai țigărilor tradiționale; dispozitive electronice pentru inhalarea aerosolilor care conțin nicotină; dispozitive de vaporizare orale pentru fumători, produse din tutun și înlocuitori de tutun; articole pentru țigări electronice destinate fumătorilor; piese și accesorii pentru produsele sus-menționate incluse în clasa 34; stingătoare pentru țigarete și țigări de foi încălzite, precum și pentru bețe de tutun încălzite; huse pentru țigări electronice reîncărcabile.

(210) **054064**
 (220) 23.09.2024
 (730) **MORARI Natalia, MD**
 Str. Petru Zadnipru nr. 2, bloc 1, ap. 22,
 MD-2044, Chișinău, Republica Moldova
 (540)



(526) Elementele mărcii asupra cărora solicitantul declară că renunță la invocarea oricărui drept exclusiv: „ЗДЕСЬ И СЕЙЧАС”, cu excepția executării grafice deosebite.
 (591) Culori revendicate: albastru, roșu, alb.
 (511) NCL(12-2024)
 35 - publicitate; administrarea, organizarea și managementul afacerilor; lucrări de birou.
 (531) CFE(9) 26.04.04; 26.04.18; 27.05.01; 28.05.00; 29.01.13.

(210) **054065**
 (220) 23.09.2024
 (730) **MORARI Natalia, MD**
 Str. Petru Zadnipru nr. 2, bloc 1, ap. 22,
 MD-2044, Chișinău, Republica Moldova
 (540)



(526) Elementele mărcii asupra cărora solicitantul declară că renunță la invocarea oricărui drept exclusiv: „AICI ȘI ACUM”, cu excepția executării grafice deosebite.
 (591) Culori revendicate: albastru, roșu, alb.
 (511) NCL(12-2024)
 35 - publicitate; administrarea, organizarea și managementul afacerilor; lucrări de birou.
 (531) CFE(9) 26.04.04; 26.04.18; 27.05.01; 29.01.13.

(210) **054067**
 (220) 23.09.2024
 (730) **Vistros INTL – F.Z.E, AE**
 Makateb Business Centers, Office No.26, Al
 Shorafa Complex, Sh Khalifa Bin Zayed
 Road, P.O. Box 380, Ajman, Emiratele Arabe
 Unite
 (540)



(511) NCL(12-2024)
 34 - tutun; articole pentru uz cu tutun; chibrituri; scrumiere; tutun de mestecat; tabachere pentru țigări de foi; portțigarete pentru țigări de foi; foarfeci pentru țigări de foi; tabachere pentru țigarete; capete de țigarete; portțigarete pentru țigarete; foițe pentru țigarete; țigarete conținând înlocuitori de tutun, cu excepția celor pentru uz medical; țigarete; cigarillos (tip de trabuc de dimensiuni reduse); țigări de foi; țigarete electronice; creme; doze de gaz pentru brichete; plante pentru fumat; brichete pentru fumători; suporturi pentru chibrituri; cutii de chibrituri; punguțe de tutun; recipiente de tutun; pipe; narghilele; arome, altele decât uleiurile esențiale, pentru tutun; arome, altele decât uleiurile esențiale, pentru utilizare în țigări electronice; capete pentru portțigarete.
 (531) CFE(9) 03.07.17; 05.05.21; 17.02.02; 27.05.24.

(210) **054068**
 (220) 19.09.2024
 (730) **GDUMAC Inesa, MD**
 Str. Nicolae Costin nr. 62, ap. 69,
 MD-2001, Chișinău, Republica Moldova

(540)

INES

(511) NCL(12-2024)

44 - servicii medicale; servicii veterinare; servicii de igienă și de îngrijire a frumuseții pentru oameni sau animale; servicii de agricultură, acvacultură, horticultură și silvicultură.

(531) CFE(9) 27.05.09.

(210) **054069**

(220) 20.09.2024

(730) **BUCURIA S.A., MD**

Str. Columna nr. 162,

MD-2004, Chișinău, Republica Moldova

(540)

CRIOLLO

(511) NCL(12-2024)

30 - cafea, ceai, cacao și înlocuitori ai acestora; orez, paste făinoase și tăiței; tapioca și sago; făină și preparate din cereale; pâine, produse de patiserie și cofetărie; ciocolată; înghețată, șerburi și alte înghețate comestibile; zahăr, miere, sirop de melasă; drojdie, praf de copt; sare, condimente, mirodenii, plante aromatice conservate; oțet, sosuri și alte condimente; gheață (apă înghețată);

35 - publicitate; administrarea, organizarea și managementul afacerilor; lucrări de birou.

(210) **054070**

(220) 20.09.2024

(730) **BUCURIA S.A., MD**

Str. Columna nr. 162,

MD-2004, Chișinău, Republica Moldova

(540)

TRINITARIO

(511) NCL(12-2024)

30 - cafea, ceai, cacao și înlocuitori ai acestora; orez, paste făinoase și tăiței; tapioca și sago; făină și preparate din cereale; pâine, produse de patiserie și cofetărie; ciocolată; înghețată, șerburi și alte înghețate comestibile; zahăr, miere, sirop de melasă; drojdie, praf de copt; sare, condimente, mirodenii, plante aromatice conservate; oțet, sosuri și alte condimente; gheață (apă înghețată);

35 - publicitate; administrarea, organizarea și managementul afacerilor; lucrări de birou.

(210) **054071**

(220) 20.09.2024

(730) **INFOTURISM GRUP S.R.L., MD**

Str. A. Pușkin nr. 24,

MD-2012, Chișinău, Republica Moldova

(540)

voiaj.md

(511) NCL(12-2024)

16 - hârtie și carton; produse de imprimărie; articole pentru legătorie; fotografii; articole de papetărie și de birou, cu excepția mobilei; adezivi pentru papetărie sau menaj; materiale de desen și materiale pentru artiști; pensule; materiale didactice și de instruire; foi, folii și pungi din plastic pentru împachetare și ambalare; caractere și clișee tipografice;

35 - publicitate; administrarea, organizarea și managementul afacerilor; lucrări de birou;

39 - transport; ambalarea și depozitarea mărfurilor; organizarea de călătorii;

42 - servicii științifice și tehnologice, precum și servicii de cercetare și creație, referitoare la acestea; servicii de analiză industrială, cercetare industrială și proiectare industrială; servicii de control al calității și de autentificare; crearea și dezvoltarea calculatoarelor și programelor de calculator.

(531) CFE(9) 18.05.01; 18.05.03; 27.05.08.

(210) **054072**
 (220) 20.09.2024
 (730) **INFOTURISM GRUP S.R.L., MD**
 Str. A. Pușkin nr. 24,
 MD-2012, Chișinău, Republica Moldova
 (540)

VOIAJ
 I N T E R N A T I O N A L

(511) NCL(12-2024)
 16 - hârtie și carton; produse de imprimare; articole pentru legătorie; fotografii; articole de papetărie și de birou, cu excepția mobilei; adezivi pentru papetărie sau menaj; materiale de desen și materiale pentru artiști; pensule; materiale didactice și de instruire; foi, folii și pungi din plastic pentru împachetare și ambalare; caractere și clișee tipografice;
 35 - publicitate; administrarea, organizarea și managementul afacerilor; lucrări de birou;
 39 - transport; ambalarea și depozitarea mărfurilor; organizarea de călătorii;
 42 - servicii științifice și tehnologice, precum și servicii de cercetare și creație, referitoare la acestea; servicii de analiză industrială, cercetare industrială și proiectare industrială; servicii de control al calității și de autentificare; crearea și dezvoltarea calculatoarelor și programelor de calculator.
 (531) CFE(9) 18.05.01; 18.05.03; 27.05.08.

(210) **054073**
 (220) 24.09.2024
 (730) **MIRCA Victoria, MD**
 Str. Baltagi nr. 33,
 MD-2028, Chișinău, Republica Moldova

(540)



(511) NCL(12-2024)
 30 - cafea, ceai, cacao și înlocuitori ai acestora; orez, paste făinoase și tăiței; tapioca și sago; făină și preparate din cereale; pâine, produse de patiserie și cofetărie; ciocolată; înghețată, șerburi și alte înghețate comestibile; zahăr, miere, sirop de melasă; drojdie, praf de copt; sare, condimente, mirodenii, plante aromatice conservate; oțet, sosuri și alte condimente; gheață (apă înghețată).
 (531) CFE(9) 05.05.20; 05.05.23; 25.03.15; 27.05.09.

(210) **054074**
 (220) 25.09.2024
 (730) **EURO PAPIR S.R.L., MD**
 Str. Mihail Sadoveanu nr. 2/1, ap. 88,
 MD-2044, Chișinău, Republica Moldova
 (540)

VOINIC

(511) NCL(12-2024)
 16 - hârtie și carton; produse de imprimare; articole pentru legătorie; fotografii; articole de papetărie și de birou, cu excepția mobilei; adezivi pentru papetărie sau menaj; materiale de desen și materiale pentru artiști; pensule; materiale didactice și de instruire; foi, folii

și pungi din plastic pentru împachetare și ambalare; caractere și clișee tipografice.

(540)

(210) **054076**
 (220) 16.09.2024
 (730) **DIRECȚIA GENERALĂ ECONOMIE, COMERȚ ȘI TURISM A CONSILIULUI MUNICIPAL CHIȘINĂU, MD**
 Str. Columna nr. 106,
 MD-2012, Chișinău, Republica Moldova

(540)



**VISIT
CHISINAU**

(591) Culori revendicate: violet, verde, galben, albastru, portocaliu, negru.

(511) NCL(12-2024)

35 - publicitate; administrarea, organizarea și managementul afacerilor; lucrări de birou;

41 - educație; instruire; divertisment; activități sportive și culturale.

(531) CFE(9) 02.09.01; 05.01.05; 05.05.21;
 05.07.10; 07.05.10; 11.01.01; 20.05.05;
 24.17.24; 26.04.03; 26.04.09; 27.05.01;
 29.01.15.

(210) **054077**

(220) 24.09.2024

(730) **DUCATES GRUP S.R.L., societate comercială, MD**

MD-5810, Budăi, Telenești, Republica Moldova



(511) NCL(12-2024)

33 - băuturi alcoolice, cu excepția berii; preparate alcoolice pentru fabricarea băuturilor.

(531) CFE(9) 05.01.03; 05.01.04; 05.01.13;
 25.01.15; 27.05.01.

(210) **054078**

(220) 24.09.2024

(730) **A.N. PROPERTY S.R.L., MD**

Str. Liviu Deleanu nr. 7/2, ap. 68,
 MD-2071, Chișinău, Republica Moldova

(540)



Don Coffee

(511) NCL(12-2024)

43 - servicii de alimentație publică; servicii de cazare temporară.

(531) CFE(9) 02.01.01; 04.05.02; 04.05.21;
 05.07.27; 09.03.13; 09.07.17; 27.05.01.

(210) **054085**
 (220) 26.09.2024
 (730) **R&R MEDIA S.R.L., MD**
 Bd. Ștefan cel Mare și Sfânt nr. 119, ap. 14,
 MD-2004, Chișinău, Republica Moldova
 (540)

(210) **054089**
 (220) 26.09.2024
 (730) **LUXORI IMOBIL S.R.L., MD**
 Str. Mitropolit Varlaam nr. 79/3,
 MD-2012, Chișinău, Republica Moldova
 (540)

NORM

(511) NCL(12-2024)
 35 - publicitate; administrarea, organizarea și managementul afacerilor; lucrări de birou;
 42 - servicii științifice și tehnologice, precum și servicii de cercetare și creație, referitoare la acestea; servicii de analiză industrială, cercetare industrială și proiectare industrială; servicii de control al calității și de autentificare; crearea și dezvoltarea calculatoarelor și programelor de calculator.

(210) **054086**
 (220) 19.09.2024
 (730) **JALBĂ Oleg, MD**
 Str. Doctor Tudor Strișcă nr. 8, bloc 5, ap. 31,
 MD-2043, Chișinău, Republica Moldova
 (540)



(591) Culori revendicate: alb, auriu.
 (511) NCL(12-2024)
 24 - textile și înlocuitori de textile; lenjerie de uz casnic; perdele din material textil sau plastic;
 25 - îmbrăcăminte, încălțăminte, articole care servesc la acoperirea capului;
 35 - publicitate; administrarea, organizarea și managementul afacerilor; lucrări de birou.
 (531) CFE(9) 09.01.04; 09.01.06; 27.05.01; 29.01.12.

CENTRAL 101

(511) NCL(12-2024)
 35 - publicitate; administrarea, organizarea și managementul afacerilor; lucrări de birou;
 36 - servicii financiare, monetare și bancare; servicii de asigurări; servicii imobiliare.

(210) **054090**
 (220) 27.09.2024
 (730) **COMERZAN Alexandru, MD**
 Str. Vasile Alecsandri nr. 99/39,
 MD-4101, Cimișlia, Republica Moldova
 (540)

GUD

by

Alexandru Comerzan

(511) NCL(12-2024)
 43 - servicii de alimentație publică; servicii de cazare temporară.
 (531) CFE(9) 26.11.08; 27.05.11.

(210) **054092**
 (220) 27.09.2024
 (730) **CORNEA Mihail, MD**
 Str. Alexandru cel Bun nr. 1, MD-2093,
 Hulboaca, Grătiești, Chișinău, Republica Moldova

(540)



(591) Culori revendicate: alb, negru, albastru, ca-feniu, verde, roșu de diferite nuanțe, galben de diferite nuanțe, gri, bej.

(511) NCL(12-2024)

32 - bere; băuturi nealcoolice; ape minerale și carbogazoase; băuturi din fructe și sucuri de fructe; siropuri și alte preparate pentru fabricarea băuturilor nealcoolice;

39 - transport; ambalarea și depozitarea mărfurilor; organizarea de călătorii;

41 - educație; instruire; divertisment; activități sportive și culturale.

(531) CFE(9) 01.03.07; 01.03.16; 02.05.04; 05.07.25; 08.01.01; 27.05.01; 29.01.15.

(210) **054093**

(220) 27.09.2024

(730) **CORNEA Mihail, MD**

Str. Alexandru cel Bun nr. 1, MD-2093,
Hulboaca, Grătiești, Chișinău, Republica
Moldova

(540)

DARUL DE AUR

(511) NCL(12-2024)

41 - educație; instruire; divertisment; activități sportive și culturale.

(210) **054094**

(220) 29.09.2024

(730) **Japan Tobacco Inc., JP**

1-1, Toranomom 4-chome, Minato-ku, Tokyo,
Japonia

(540)

WINSTON GOLD LINE

(511) NCL(12-2024)

34 - tutun prelucrat sau neprelucrat; tutun de fumat, tutun de pipă, tutun de rulat, tutun de mestecat, snus cu tutun; țigarete, țigarete electronice, soluții lichide pentru utilizare în țigări electronice, vaporizatoare pentru tutun, țigări de foi, cigarillos (tip de trabuc de dimensiuni reduse); tutun de prizat; articole pentru fumători incluse în clasa 34; foițe pentru țigarete, tuburi de țigară și chibrituri.

(210) **054096**

(220) 19.09.2024

(730) **DAYBEGIN S.R.L., MD**

Bd. Ștefan cel Mare și Sfânt nr. 132,
MD-2012, Chișinău, Republica Moldova

(540)



(511) NCL(12-2024)

35 - publicitate; gestiunea afacerilor comerciale; administrare comercială; lucrări de birou; organizarea expozițiilor în scopuri comerciale; organizarea și desfășurarea prezentărilor comerciale; comercializarea preparatelor pentru curățare, lustruire, degresare și șlefuire; comercializarea produselor cosmetice și de toaletă nemedicinale; comercializarea produselor nemedicinale pentru îngrijirea pielii; comercializarea preparatelor cosmetice pentru baie; comercializarea produselor nemedicinale pentru îngrijirea dinților; comercializarea articolelor de parfumerie, uleiurilor esențiale, uleiurilor pentru curățare, uleiurilor pentru scopuri cosmetice, uleiurilor pentru parfumuri și esențe și a uleiurilor igienice; comercializarea loțiunilor pentru scopuri

cosmetice și a loțiunilor pentru cavitatea bucală pentru uz nemedicinal; comercializarea preparatelor pentru machiat și a preparatelor pentru scoaterea machiajului; comercializarea preparatelor pentru îngrijirea unghiilor; comercializarea preparatelor cosmetice pentru animale; comercializarea preparatelor cosmetice de igienă și de îngrijire a frumuseții; comercializarea preparatelor cosmetice pentru terți prestate de magazine specializate, supermarketuri, buticuri, gherete, chioșcuri și tarabe;

- 44 - servicii medicale; servicii veterinare; servicii de igienă și de îngrijire a frumuseții pentru oameni sau animale; servicii de agricultură, acvacultură, horticultură și silvicultură.

(531) CFE(9) 10.05.17; 27.05.02.

(210) **054097**

(220) 27.09.2024

(730) **PANUȘ Grigore, MD**

Str. A. Ablov nr. 35, MD-2019,
Codru, Chișinău, Republica Moldova

(540)

AXOM

(511) NCL(12-2024)

- 33 - băuturi alcoolice, cu excepția berii; preparate alcoolice pentru fabricarea băuturilor.

(210) **054098**

(220) 27.09.2024

(730) **LARENIA-COM S.R.L., MD**

MD-4834, Pașcani, Criuleni, Republica Moldova

(540)



(591) Culori revendicate: alb, albastru, roșu.

(511) NCL(12-2024)

- 19 - materiale, nemetalice, pentru clădiri și construcții; conducte rigide, nemetalice, pentru construcții; asfalt, smoală, gudron și bitum; construcții transportabile, nemetalice; monumente, nemetalice.

(531) CFE(9) 07.15.01; 26.07.19; 27.01.02; 27.05.21; 29.01.13.

(210) **054099**

(220) 29.09.2024

(730) **DAYBEGIN S.R.L., MD**

Bd. Ștefan cel Mare și Sfânt nr. 132,
MD-2012, Chișinău, Republica Moldova

(540)



- (511) NCL(12-2024)
 24 - țesături și produse textile; cuverturi de pat; cuverturi de masă;
 25 - îmbrăcăminte, încălțăminte, articole care servesc la acoperirea capului;
 35 - publicitate; administrarea, organizarea și managementul afacerilor; lucrări de birou; toate serviciile sus-menționate referitoare la țesături și produse textile, cuverturi de pat, cuverturi de masă, îmbrăcăminte, încălțăminte, articole care servesc la acoperirea capului; servicii de comercializare pentru terți prestate de magazine specializate, supermarketuri, buticuri, gherete, chioșcuri și tarabe.
 (531) CFE(9) 02.05.02; 02.05.03; 02.05.08; 02.05.17; 27.05.01; 27.05.07.

- (210) **054100**
 (220) 30.09.2024
 (730) **TEHLAB SERVICE S.R.L., MD**
 Str. VI. Maiakovski nr. 59, MD-6061,
 Ceadfir-Lunga, UTA Găgăuzia, Republica
 Moldova
 (540)



TEHLAB
SERVICE

- (591) Culori revendicate: albastru-închis (CMYK 65/53/41/80), albastru-deschis (CMYK 100/65/15/1), roșu-închis (CMYK 12/100/100/1).
 (511) NCL(12-2024)
 42 - servicii științifice și tehnologice, precum și servicii de cercetare și creație, referitoare la acestea; servicii de analiză industrială, cercetare industrială și proiectare industrială; servicii de control al calității și de autentificare; crearea și dezvoltarea calculatoarelor și programelor de calculator.
 (531) CFE(9) 17.05.02; 26.01.03; 27.03.15; 27.05.08; 29.01.13.

- (210) **054101**
 (220) 27.09.2024
 (730) **BEȘLEAGA Vera, MD**
 Str. Nicolae Milescu-Spătaru nr. 9, ap. 73,
 MD-2044, Chișinău, Republica Moldova
 (540)



Bee Nails

- (591) Culori revendicate: alb, negru, galben.
 (511) NCL(12-2024)
 03 - cosmetice și produse de toaletă nemedicinale; produse nemedicinale pentru curățarea dinților; produse de parfumerie, uleiuri esențiale; preparate pentru albit și alte substanțe pentru spălat; preparate pentru curățare, lustruire și șlefuire;
 05 - preparate farmaceutice, medicale și de uz veterinar; produse igienice de uz medical; alimente și substanțe dietetice adaptate pentru uz medical sau veterinar, alimente pentru bebeluși; suplimente dietetice pentru oameni și animale; plasturi, materiale pentru pansamente; materiale pentru plombarea dinților și pentru mulaje dentare; dezinfectante; produse pentru distrugerea animalelor dăunătoare; fungicide, erbicide;
 08 - scule și instrumente de mână, acționate manual; tacâmuri; arme albe, cu excepția armelor de foc; aparate de ras;
 11 - aparate și instalații de iluminat, de încălzire, de răcire, de producere a vaporilor, de coacere, de uscare, de ventilare, de distribuire a apei și de uz sanitar;
 35 - publicitate; administrarea, organizarea și managementul afacerilor; lucrări de birou;
 39 - transport; ambalarea și depozitarea mărfurilor; organizarea de călătorii;

41 - educație; instruire; divertisment; activități sportive și culturale.
 (531) CFE(9) 03.13.04; 03.13.24; 24.09.21; 27.05.01; 29.01.13.

(210) **054102**
 (220) 01.10.2024
 (730) **NEW TEST S.R.L., MD**
 Str. Arheolog Ion Casian Suruceanu nr. 1/B,
 ap. 67,
 MD-2055, Chișinău, Republica Moldova
 (540)



(591) Culori revendicate: verde, negru.
 (511) NCL(12-2024)
 42 - servicii științifice și tehnologice, precum și servicii de cercetare și creație, referitoare la acestea; servicii de analiză industrială, cercetare industrială și proiectare industrială; servicii de control al calității și de autentificare; crearea și dezvoltarea calculatoarelor și programelor de calculator.
 (531) CFE(9) 24.17.20; 26.03.23; 27.05.09; 29.01.12.

(210) **054103**
 (220) 24.09.2024
 (730) **BESOLOV Renat, MD**
 Str. Miron Costin nr. 11, bloc 3, ap. 65,
 MD-2068, Chișinău, Republica Moldova
 (540)

RBESOLOV

(511) NCL(12-2024)
 16 - hârtie și carton; produse de imprimare; articole pentru legătorie; fotografii; articole de papetărie și de birou, cu excepția mobilei;

adezivi pentru papetărie sau menaj; materiale de desen și materiale pentru artiști; pensule; materiale didactice și de instruire; foi, folii și pungi din plastic pentru împachetare și ambalare; caractere și clișee tipografice;

35 - publicitate; administrarea, organizarea și managementul afacerilor; lucrări de birou;
 41 - educație; instruire; divertisment; activități sportive și culturale.

(210) **054104**
 (220) 24.09.2024
 (730) **BESOLOVA Anastasia, MD**
 Str. Miron Costin nr. 11, bloc 3, ap. 65,
 MD-2068, Chișinău, Republica Moldova
 (540)

ABESOLOVA

(511) NCL(12-2024)
 16 - hârtie și carton; produse de imprimare; articole pentru legătorie; fotografii; articole de papetărie și de birou, cu excepția mobilei; adezivi pentru papetărie sau menaj; materiale de desen și materiale pentru artiști; pensule; materiale didactice și de instruire; foi, folii și pungi din plastic pentru împachetare și ambalare; caractere și clișee tipografice;
 35 - publicitate; administrarea, organizarea și managementul afacerilor; lucrări de birou;
 41 - educație; instruire; divertisment; activități sportive și culturale.

(210) **054105**
 (220) 24.09.2024
 (730) **BESOLOVA Anastasia, MD**
 Str. Miron Costin nr. 11, bloc 3, ap. 65,
 MD-2068, Chișinău, Republica Moldova
 (540)

АНАСТАСИЯ БЕСОЛОВА

(511) NCL(12-2024)
 16 - hârtie și carton; produse de imprimare; articole pentru legătorie; fotografii; articole de papetărie și de birou, cu excepția mobilei; adezivi pentru papetărie sau menaj; materia-

- le de desen și materiale pentru artiști; pensule; materiale didactice și de instruire; foi, folii și pungi din plastic pentru împachetare și ambalare; caractere și clișee tipografice;
- 35 - publicitate; administrarea, organizarea și managementul afacerilor; lucrări de birou;
- 41 - educație; instruire; divertisment; activități sportive și culturale.
- (531) CFE(9) 28.05.00.

-
- (210) **054106**
 (220) 25.09.2024
 (730) **BUELO S.R.L., MD**
 Str. Academician Sergiu Rădăuțanu nr. 9,
 ap. 206,
 MD-2023, Chișinău, Republica Moldova
- (540)

FLOPPY

- (511) NCL(12-2024)
- 29 - carne, pește, păsări și vânat; extracte din carne; fructe și legume conservate, congelate, uscate și fierte; jeleuri, dulceturi, compoturi; ouă; lapte, brânzeturi, unt, iaurt și alte produse lactate; uleiuri și grăsimi comestibile;
- 30 - cafea, ceai, cacao și înlocuitori ai acestora; orez, paste făinoase și tăiței; tapioca și sago; făină și preparate din cereale; pâine, produse de patiserie și cofetărie; ciocolată; înghețată, șerburi și alte înghețate comestibile; zahăr, miere, sirop de melasă; drojdie, praf de copt; sare, condimente, mirodenii, plante aromatice conservate; oțet, sosuri și alte condimente; gheață (apă înghețată).

-
- (210) **054107**
 (220) 25.09.2024
 (730) **BUELO S.R.L., MD**
 Str. Academician Sergiu Rădăuțanu nr. 9,
 ap. 206,
 MD-2023, Chișinău, Republica Moldova
- (540)

BESTY

- (511) NCL(12-2024)
- 29 - carne, pește, păsări și vânat; extracte din carne; fructe și legume conservate, congelate, uscate și fierte; jeleuri, dulceturi, compoturi; ouă; lapte, brânzeturi, unt, iaurt și alte produse lactate; uleiuri și grăsimi comestibile;
- 30 - cafea, ceai, cacao și înlocuitori ai acestora; orez, paste făinoase și tăiței; tapioca și sago; făină și preparate din cereale; pâine, produse de patiserie și cofetărie; ciocolată; înghețată, șerburi și alte înghețate comestibile; zahăr, miere, sirop de melasă; drojdie, praf de copt; sare, condimente, mirodenii, plante aromatice conservate; oțet, sosuri și alte condimente; gheață (apă înghețată).

-
- (210) **054108**
 (220) 26.09.2024
 (730) **FASHION RETAIL GROUP S.R.L., MD**
 Str. A. Cristea nr. 34, ap. (of.) 103,
 MD-6801, Ialoveni, Republica Moldova
- (540)

MD FASHION

- (511) NCL(12-2024)
- 18 - piele sau imitație de piele; piei de animate; umbrele de ploaie; umbrele de ploaie telescopice; umbrele de soare; bastoane; bastoane pentru munte; bice; valize; valize pe rotile; valize cu rotile; piei tăbăcite; frâie (harnașamente); port-carduri de piele; port-carduri din imitație de piele; port-carduri (marochinărie); portmonee; portmonee din metale prețioase (pentru monede); portmonee din piele; portmonee fabricate din metale prețioase; cufere (de voiaj) din împletitură de răchită kori; cufere (bagaje); neseruri vândute goale; genți; genți cu rotile; genți de călătorie; cufere și geamantane; etichete din piele; piele de căprioară, cu excepția celei pentru curățare; bice cu mai multe curele (bice); cadre pentru poșete; cadre pentru umbrele sau umbrele de soare; cutii pentru corespondență și documente de valoare; inele pentru umbrele; valve din piele; cutii pentru cărți de vizită (portvizite); cutii din piele; cutii din imitații de piele; cutii din piele pentru pălării; crupe (părți ale crupoanelor); șevro; articole de șelărie; harnașamente; portchei; rucsacuri; moleschin (imitație de

piele); ghiozdane; mape pentru documente; umbrele; umbrele de plajă (umbrele de soare pentru plajă); curelărie realizată din piele; curele de harnașament; curele din piele; curele pentru cai care să-i împiedice să roadă gardul grajdului; curele pentru genți de mână; curelărie (echipamente pentru soldați); genți de plajă; randsels (ghiozdane japoneze); mânere de baston; mânere de umbrelă; mânere de valiză; mânere (genți); mânere pentru bastoane de mers; mânere pentru susținerea sacoșelor de cumpărături; martingale (piesă de harnașament); port-bebe; portchei din piele; portchei din imitații de piele; ranițe (rucsacuri); ranițe; genți pentru șa; huse de mobilă, din piele; genți din piele; genți diplomat; genți diplomat pentru documente; genți pentru gimnastică; genți pentru îmbrăcăminte sport; genți pentru instrumente și partituri (muzică); genți pentru sport; genți și portofele din piele; carton imitație de piele; armaturi pentru genți (piese structurale de genți); scaune-baston; punguțe, plicuri, săculețe din piele pentru ambalaj; sacoșe de cumpărături cu roți; genți universale de sport cu rotile; huse din piele pentru arcuri; huse pentru umbrele; huse pentru umbrele de soare; genți de seară; genți pentru cosmetice (fără conținut); genți pentru cosmetice vândute goale; genți pentru haine; ghiozdane școlare; portbebeuri (marsupii tip fașă sau hamuri); portbebeuri pentru transportarea copiilor; rucsacuri pentru transportat copii; genți de mână; genți de mână pentru bărbați; genți de mână (poșete); genți de voiaj din imitație de piele; genți de voiaj din piele pentru haine; genți de voiaj pentru îmbrăcăminte sport; genți din imitație de piele; genți mici de voiaj (pentru sejururi scurte); genți pentru cărți; genți pentru școlari; genți sport de uz general; genți sportive; genți tip sac; huse pentru bagaje; genți de voiaj cu rotile; genți de voiaj din materiale plastice; genți pentru camping; portofele pentru carduri; rucsacuri tip raniță; saci de voiaj; șnururi din piele; valize de piele; truse de voiaj (marochinărie); zăbale (harnașament); mape pentru documente (marochinărie); etichete pentru bagaje; curele din piele (șelărie); curele pentru scărițe de șa; baston-umbrelă (bastoane transformabile în umbrele); blană de animale; borsete pentru bărbați; cadre de pus în spate pentru transportul copiilor; bastoane de umbrelă; mânere de bastoane; articole de voiaj; articole de șelărie, bice și articole vestimentare pentru animale; piele brută sau

semiprelucrată; imitații de piele; piele netăbăcită și alte tipuri de piei prelucrate sau semiprelucrate; piese metalice pentru umbrele; tije pentru umbrele și umbrele de soare;

- 25 - bandane; berete; stihari; articole de îmbrăcăminte; articole de încălțăminte; articole pentru acoperirea capului; boa (eșarfe din pene); bodyuri (lenjerie de corp); chiloți; ghețe; bustiere; pâslari (cizme din fetru); căpute de încălțăminte; șlapi; manșete (îmbrăcăminte); combinezoane de schi; inserții pentru tocuri; voalete; centuri cu buzunar pentru bani (îmbrăcăminte); jambiere; jambiere pentru genunchi (articole de îmbrăcăminte); ghetre; încălțăminte pentru antrenament; pantofi de gimnastică; căptușeli confecționate (piese vestimentare); îmbrăcăminte din jeans; corsete (lenjerie); corsaje; saboți (încălțăminte); pulovere; bavete pentru copii (nu din hârtie); pantalonași pentru bebeluși; caști de duș; espadrile; veste; gulere detașabile pentru cămăși; galoși; glugi (îmbrăcăminte); papuci de casă; accesorii metalice pentru încălțăminte; carcase de pălării; eșarfe; buzunare de haine; chimonouri japoneze; uniforme de karate; uniforme de judo; viziere (articole de îmbrăcăminte); viziere (șepci); colanți; corsete (lenjerie intimă); lenjerie de corp; combinezoane; pelerine; costume; costume pentru înot; costume de înot; cravate; jachete (îmbrăcăminte); mănuși de schi; încălțăminte de schi și snow-board și părți ale acestora; plastroane de cămăși; mantile; costume de bal mascat și de Halloween; măști pentru dormit; mitre (pălării); mănuși fără degete (îmbrăcăminte); manșoane (îmbrăcăminte); căști de protecție contra frigului pentru urechi (articole de îmbrăcăminte); bentițe pentru cap; salopete; salopete de schi; salopete scurte (articole de îmbrăcăminte); îmbrăcăminte impermeabilă; îmbrăcăminte pentru autoturism; îmbrăcăminte pentru cicliști; articole de îmbrăcăminte pentru ciclism; articole de îmbrăcăminte pentru atletism; articole de îmbrăcăminte pentru sport; îmbrăcăminte din piele; articole de îmbrăcăminte din piele; gabardine (îmbrăcăminte); jerseuri (îmbrăcăminte); articole de îmbrăcăminte din imitație de piele; corsete (articole de îmbrăcăminte, corsete); paltoane; tricotate; șosete; șosete antiperspirante; îmbrăcăminte din hârtie; pălării de hârtie (îmbrăcăminte); haine tip parka; pelerine pentru coafor; tocuri; tălpi de încălțăminte; clinuri pentru subraț (părți de articole de îmbrăcăminte); bretele pentru îmbrăcăminte; pijamale; slipuri de baie; asco-

- turi (cravate); mantouri; încălțăminte de plajă; costume de plajă; ponchouri; curele (accesorii vestimentare); îmbrăcăminte pentru nou născuți; dispozitive anti-alunecare pentru încălțăminte; curele pentru încălțăminte; geci de pescuit; bluze; mănuși (articole de îmbrăcăminte); sandale; sandale de baie; sarafane; sariuri; saronguri; cămăși; fuste; fuste-pantaloni; suspensoare (lenjerie de corp); jupoane; lenjerie intimă antiperspirantă; încălțăminte de sport; haine tricotate; tricouri sportive fără mâneci; sarafane (rochii); costume de baie; turbane; togi; boxeri pentru băieți (lenjerie intimă); pantofi; șorturi (îmbrăcăminte); uniforme; tricouri; halate; halate de baie; halate de baie cu glugă; tocuri pentru încălțăminte; batiste de buzunar; eșarfe pentru gât; blănuri (îmbrăcăminte); mantii de blănuri; jobene; cizme; șaluri; crampoane pentru ghete de fotbal; crampoane pentru atașare pe încălțăminte sport; ciorapi; ciorapi antiperspiranți; jartiere pentru șosete bărbătești; pantaloni;
- 35 - publicitate și reclamă; managementul activităților comerciale; management de afaceri comerciale; servicii de secretariat și de birou, servicii de administrare comercială pentru prelucrarea automată a vânzărilor pe Internet; consultanță organizațională pentru programe de loialitate pentru clienți; analiza prețului de cost; servicii de analiză a prețurilor; auditarea afacerilor; studii de piață; proiectare de studii ale opiniei publice; prezentarea produselor prin toate mijloacele de comunicare pentru vânzarea cu amănuntul; servicii de consiliere referitoare la tranzacțiile comerciale; asistență privind managementul afacerilor; asistență în management pentru întreprinderi comerciale sau industriale; servicii de consultanță în afaceri; servicii de consultanță în administrarea afacerilor; servicii de consultanță în managementul afacerilor; anchete de conjunctură; previziuni economice; indexarea web în scop comercial sau publicitar; furnizarea informațiilor de marketing prin site-urile web; compilarea datelor în baze de date electronice; compilarea și furnizarea informațiilor statistice și de informații privind prețurile comerciale; agenții de informații comerciale; informarea și consilierea comercială pentru consumatori în alegerea produselor și serviciilor; administrarea comercială a licențelor produselor și a serviciilor pentru terți; consultanță privind managementul afacerilor; consultanță cu privire la strategia de comunicare în domeniul relațiilor

publice; consultanță privind organizarea și managementul afacerilor; servicii de publicitate, marketing și promovare; efectuarea studiilor de marketing; intermedierea contactelor comerciale și economice; furnizarea spațiului de pagini web pentru promovarea produselor și serviciilor; redactarea textelor publicitare; servicii de marketing în domeniul optimizării traficului pe site-uri web; organizarea expozițiilor în scopuri comerciale sau publicitare; prezentări de modă în scopuri comerciale; organizarea târgurilor în scopuri comerciale sau publicitare; închirierea spațiilor publicitare; decorarea vitrinelor; estimarea în afaceri comerciale; servicii de intermediere a afacerilor cu privire la colectarea potențialilor investitori privați cu antreprenorii care au nevoie de finanțare; servicii de expertiză în afaceri; servicii de intermediere comercială; servicii de comparare a prețurilor; servicii de aprovizionare pentru terți (achiziții de produse și servicii pentru alte întreprinderi); servicii de agenții de modele referitoare la publicitate; agenții de publicitate; servicii de consultanță privind relațiile publice; căutarea sponsorilor; optimizarea motoarelor de căutare pentru promovarea vânzărilor; servicii de răspuns telefonic (pentru terți); închirierea materialelor publicitare; închirierea panourilor publicitare; închirierea mașinilor și aparatelor de birou; închirierea timpului publicitar în mijloacele de comunicare; închirierea automatelor de vânzare; închirierea standurilor de vânzare; închirierea fotocopiatoarelor; difuzarea materialelor publicitare; publicarea textelor publicitare; publicitate radiofonică; înregistrarea comunicatelor scrise și de date; publicitate; servicii publicitare de tip „pay per click”; lipirea afișelor publicitare; publicitate directă prin poștă; publicitate on-line într-o rețea informatizată; servicii de fotocopiere; distribuirea eșantioanelor; distribuirea materialelor publicitare; dezvoltarea concepțiilor de publicitate; servicii de cercetări în domeniul afacerilor; compilarea și sistematizarea informațiilor în baze de date computerizate; întocmirea extraselor de cont; promovarea produselor și serviciilor pentru terți; servicii de telemarketing; servicii de stenografie; publicitate televizată; negocierea și încheierea tranzacțiilor comerciale pentru terți; consultanță profesională în afaceri; consultanță profesională cu privire la administrarea afacerilor.

(210) **054109**
 (220) 27.09.2024
 (730) **VITCOS-COM S.R.L., MD**
 Str. Nicolae H. Costin nr. 61/2, ap. 178,
 MD-2051, Chișinău, Republica Moldova
 (540)



(591) Culori revendicate: alb, roșu.
 (511) NCL(12-2024)
 01 - produse chimice destinate industriei, științelor, fotografiei, agriculturii, horticulturii și silviculturii; rășini artificiale în stare brută, materiale plastice în stare brută; compoziții pentru stingerea și prevenirea incendiilor; preparate pentru călire și sudură; substanțe pentru tăbăcirea blănurilor și pieilor de animale; adezivi pentru utilizare în industrie; chituri și alte produse de umplere; compost, gunoi de grajd, îngrășăminte; preparate biologice pentru utilizare în industrie și știință;
 02 - vopsele, finisuri, lacuri; substanțe de protecție contra ruginii și contra deteriorării lemnului; coloranți, vopsele; cerneluri pentru imprimare, marcare și gravare; rășini naturale în stare brută; metale sub formă de folie și pulbere pentru utilizare în vopsire, decorare, tipărire și artă;
 17 - cauciuc, gutapercă, gumă, azbest, mică, neprelucrate și semiprelucrate, și înlocuitori pentru toate aceste materiale; materiale plastice și rășini extrudate destinate utilizării în producție; materiale de călăfătuire, etanșare și izolare; țevi, tuburi și furtunuri flexibile, nemetalice;
 19 - materiale, nemetalice, pentru clădiri și construcții; conducte rigide, nemetalice, pentru

construcții; asfalt, smoală, gudron și bitum; construcții transportabile, nemetalice; monumente, nemetalice;
 35 - publicitate; administrarea, organizarea și managementul afacerilor; lucrări de birou;
 37 - servicii de construcții; servicii de instalații și reparații; extracții miniere, foraje pentru extracția de petrol și gaze.
 (531) CFE(9) 26.11.13; 27.05.11; 29.01.12.

(210) **054110**
 (220) 30.09.2024
 (730) **OLIMPIA-IMPEX S.R.L., MD**
 Str. Drumul Schinoasei nr. 10, MD-2019,
 Codru, Chișinău, Republica Moldova
 (540)



(511) NCL(12-2024)
 43 - servicii de alimentație publică; servicii de cazare temporară.
 (531) CFE(9) 07.01.09; 07.01.11; 07.03.03; 07.03.11; 26.04.16; 26.04.19; 27.05.01.

(210) **054111**
 (220) 30.09.2024
 (730) **LELIC Serghei, MD**
 Str. Unirii nr. 22,
 MD-3503, Orhei, Republica Moldova
 (540)



(526) Elementele mărcii asupra cărora solicitantul declară că renunță la invocarea oricărui drept exclusiv: „agenție imobiliară”, cu excepția executării grafice deosebite.

- (511) NCL(12-2024)
 35 - publicitate; administrarea, organizarea și managementul afacerilor; lucrări de birou;
 37 - servicii de construcții; servicii de instalații și reparații; extracții miniere, foraje pentru extracția de petrol și gaze;
 41 - educație; instruire; divertisment; activități sportive și culturale;
 45 - servicii juridice; servicii de securitate pentru protecția fizică a bunurilor materiale și a persoanelor; servicii matrimoniale, servicii de rețele de socializare on-line; servicii funerare; babysitting.
 (531) CFE(9) 07.01.08; 07.01.12; 07.01.24; 21.01.15; 26.04.09; 27.05.09.

- (210) **054119**
 (220) 27.09.2024
 (730) **MARIAN Nicolae, MD**
 Str. Alba Iulia nr. 196, bloc 1, ap. 114,
 MD-2071, Chișinău, Republica Moldova
 (540)



- (511) NCL(12-2024)
 41 - educație; instruire; divertisment; activități sportive și culturale;
 45 - servicii juridice; servicii de securitate pentru protecția fizică a bunurilor materiale și a persoanelor; servicii matrimoniale, servicii de rețele de socializare on-line; servicii funerare; babysitting.
 (531) CFE(9) 22.01.10; 27.03.15; 27.05.08.

- (210) **054123**
 (220) 30.09.2024
 (730) **SUNSELECT S.R.L., MD**
 Str. Ștefan cel Mare nr. 55,
 MD-3701, Strășeni, Republica Moldova

(540)



- (591) Culori revendicate: albastru-închis, albastru-deschis.
 (511) NCL(12-2024)
 07 - mașini, mașini-unelte, unelte acționate electrice; motoare, cu excepția celor pentru vehiculele terestre; componente de cuplare și transmisie a mașinilor, cu excepția celor pentru vehiculele terestre; unelte agricole, altele decât unelte de mână, acționate manual; incubatoare pentru ouă; mașini automate de vânzare;
 35 - publicitate; administrarea, organizarea și managementul afacerilor; lucrări de birou;
 37 - servicii de construcții; servicii de instalații și reparații; extracții miniere, foraje pentru extracția de petrol și gaze.
 (531) CFE(9) 26.03.02; 26.03.12; 26.03.26; 27.05.01; 29.01.12.

- (210) **054167**
 (220) 08.10.2024
 (730) **ENI Ion, MD**
 Str. Miron Costin 19/6, ap. 114,
 MD-2068, Chișinău, Republica Moldova
 (540)

TRACMAX

- (511) NCL(12-2024)
 12 - camere de aer pentru pneuri; camere de aer pentru vehicule pe două roți; bandaje de roți pentru vehicule; anvelope (pneuri); butuci de roată pentru vehicule; benzi de rulare pentru reșaparea pneurilor; pneuri (anvelope); pneuri pentru autovehicule; pneuri solide pentru roți de vehicule; pneuri pentru vehicule pe două roți.

Mărci înregistrate în baza cererilor acceptate parțial

(111) **40001**
 (151) 30.08.2024
 (181) 13.12.2033
 (210) 052674
 (220) 13.12.2023
 (730) **CODREANU Cristina, MD**
 Str. Alba-Iulia nr. 75/22, ap. 560,
 MD-2071, Chișinău, Republica Moldova
 (540)



(526) Elementele mărcii asupra cărora nu se extinde dreptul exclusiv: „Beauty Hair”, „Awards”, cu excepția executării grafice deosebite.
 (591) Culori revendicate: negru, bej.
 (511) NCL(12-2023)
 35 - publicitate; administrarea, organizarea și managementul afacerilor; lucrări de birou;
 41 - educație; instruire; divertisment; activități sportive și culturale.
 (531) CFE(9) 02.03.01; 02.03.16; 02.03.26; 26.01.14; 27.05.09; 29.01.12.

(111) **40009**
 (151) 31.08.2024
 (181) 28.06.2033
 (210) 051844
 (220) 28.06.2023
 (730) **BETTY COMPANY S.R.L., MD**
 Str. Calea Orheiului nr. 19/2, MD-4829,
 Măgdăcești, Criuleni, Republica Moldova

(540)



(526) Elementele mărcii asupra cărora nu se extinde dreptul exclusiv: „OLIVA”, cu excepția executării grafice deosebite.
 (591) Culori revendicate: alb, verde de diferite nuanțe, maro-deschis, bej de diferite nuanțe.
 (511) NCL(12-2023)
 29 - măsline preparate, conservate, uscate; ulei de măsline;
 31 - măsline proaspete, crude, neprelucrate.
 (531) CFE(9) 06.07.08; 06.19.09; 06.19.16; 25.03.03; 26.13.01; 27.05.24; 29.01.14.

(111) **40010**
 (151) 31.08.2024
 (181) 11.07.2033
 (210) 051891
 (220) 11.07.2023
 (730) **CREȚU Sergiu, MD**
 Str. Botanica Veche nr. 2, ap. 26,
 MD-2062, Chișinău, Republica Moldova
 (540)



(591) Culori revendicate: negru, oranj.
 (511) NCL(12-2023)
 35 - publicitate; administrarea, organizarea și managementul afacerilor; lucrări de birou;
 42 - servicii științifice și tehnologice, precum și servicii de cercetare și creație, referitoare la acestea; servicii de analiză industrială, cercetare industrială și proiectare industrială; servicii de control al calității și de autentificare; crearea și dezvoltarea calculatoarelor și programelor de calculator; toate serviciile

sus-menționate, cu excepția serviciilor de cercetare și dezvoltare în domeniul tehnologiilor și producțiilor de mobilier, consultanței profesionale, planificărilor aspectului și proiectărilor mobilierului (de design).

(531) CFE(9) 27.05.17; 29.01.12.

(111) **40022**

(151) 03.09.2024

(181) 30.11.2032

(210) 050842

(220) 30.11.2022

(730) **CERNAVCA Maria, MD**

Str. Florilor nr. 28, bloc 2, ap. 240,

MD-2068, Chișinău, Republica Moldova

(540)



(526) Elementele mărcii asupra cărora nu se extinde dreptul exclusiv: „casa bună”, cu excepția executării grafice deosebite.

(591) Culori revendicate: alb, roșu, negru, albastru-închis, albastru-deschis.

(511) NCL(11-2022)

35 - publicitate; administrarea, organizarea și managementul afacerilor; lucrări de birou;

36 - servicii financiare, monetare și bancare; servicii de asigurări; afaceri imobiliare;

37 - servicii de construcții; servicii de instalare și reparații; extracție minieră, foraje pentru extracția de petrol și de gaze;

39 - transport; ambalarea și depozitarea mărfurilor; organizarea de călătorii;

41 - educație; instruire; divertisment; activități sportive și culturale;

42 - servicii științifice și tehnologice, precum și servicii de cercetare și de creație, referitoare la acestea; servicii de analiză industrială, cercetare industrială și proiectare industrială; servicii de control al calității și de autentificare; crearea și dezvoltarea calculatoarelor și programelor de calculator;

43 - servicii de alimentație publică; servicii de cazare temporară;

45 - servicii juridice; servicii de securitate pentru protecția fizică a bunurilor materiale și a persoanelor; servicii personale și sociale oferite de către terți destinate să satisfacă nevoile indivizilor.

(531) CFE(8) 02.09.01; 07.01.09; 07.01.24; 07.03.11; 24.17.25; 27.05.11; 29.01.15.

(111) **40023**

(151) 04.09.2024

(181) 07.08.2033

(210) 052108

(220) 07.08.2023

(730) **FLOREA Ion, MD**

Str. Melestiu nr. 26/10, ap. 74,

MD-2038, Chișinău, Republica Moldova

(540)



(526) Elementele mărcii asupra cărora nu se extinde dreptul exclusiv: „BUSINESS LUNCH”, cu excepția executării grafice deosebite.

(511) NCL(12-2023)

35 - publicitate; administrarea, organizarea și managementul afacerilor; lucrări de birou; agenții de import-export; servicii de informații comerciale; servicii de intermediere comercială; administrarea afacerilor; studii de cercetare privind informațiile comerciale; analiza prețului de cost; studii de piață; analiza studiilor de piață; agenții de plasare; recrutarea personalului; prezentarea produselor; cercetări pentru afaceri; organizarea expozițiilor în scopuri publicitare; organizarea expozițiilor în scop comercial; realizarea târgurilor și expozițiilor virtuale on-line; administrarea hotelurilor; administrarea afacerilor pentru hoteluri din stațiuni turistice; servicii de consultanță privind administrarea hotelurilor și managementul hotelier;

43 - servicii de alimentație publică; servicii de cazare temporară; hoteluri, hosteluri, pensiuni, cazare turistică și de vacanță; agenții de cazare (hoteluri, pensiuni); închirierea camerelor; închirierea sălilor de reuniune; case de

vacanță; rezervarea hotelurilor; servicii de agenții de turism pentru efectuarea rezervărilor la hotel; furnizarea informațiilor on-line despre rezervări la hoteluri; servicii hoteliere în stațiuni turistice; servicii de hoteluri și moteluri; snack-baruri; organizarea meselor la hoteluri; servicii de restaurant prestate de hoteluri; restaurante (servirea mesei); restaurante de delicatese; restaurante specializate în preparate la grătar; restaurante pentru turiști; servicii de restaurante fast-food; restaurante cu autoservire; servicii de rezervări la restaurant; servicii prestate de o agenție pentru rezervări de restaurante; servire de alimente și băuturi în restaurante și baruri; servicii de agenție de voiaj pentru rezervarea locurilor la restaurante; furnizarea alimentelor și băuturilor în restaurante și baruri; servicii oferite de cafenele; furnizarea alimentelor și băuturilor în Internet-cafe; catering; servicii de catering în exterior; servicii de catering mobil; servicii de catering hotelier; servicii de catering pentru școli; servicii de catering pentru spitale; servicii de catering pentru centre de conferințe; servicii de catering pentru case de oaspeți; servicii de catering pentru petreceri de zile de naștere; aprovizionarea restaurantelor fast-food cu autoservire; închirierea echipamentelor de catering.

(531) CFE(9) 09.03.13; 26.11.08; 27.05.11.

(111) **40026**

(151) 05.09.2024

(181) 19.06.2033

(210) 051792

(220) 19.06.2023

(730) **SK Enmove Co., Ltd., KR**

26, Jongro, Jongno-gu, Seoul, Republica Coreea

(540)

ZIC TOP

(526) Elementele mărcii asupra cărora nu se extinde dreptul exclusiv: „TOP”, cu excepția executării grafice deosebite.

(591) Culori revendicate: negru, alb, auriu.

(511) NCL(12-2023)

01 - antigeli; antigel pentru sistemul de răcire al vehiculelor; antigel pentru radiatoare de vehicule; antigel pentru instalații de spălat par-

brize; fluide pentru transmisii automate; lichide de frână; agenți de răcire pentru motoare de vehicule; fluide pentru circuite hidraulice; lichide pentru frâne hidraulice; lichide hidraulice pentru frâne de automobil; lichid pentru servodirecție; fluide pentru transmisii; ulei de transmisie;

04 - uleiuri ușoare; combustibili solizi; benzină industrială; unsori industriale; ulei fiert de uz industrial; gaz combustibil; petrol lampant; motorină; combustibili pentru brichete; fitiluri de lampă; ulei; combustibili lichizi; gaz petrolier lichefiat; uleiuri pentru motoare; carburanți; unsori de lubrifiere; uleiuri de gresare; lubrifianti; uleiuri grele; parafină.

(531) CFE(9) 27.05.17; 29.01.13.

(111) **40031**

(151) 06.09.2024

(181) 01.08.2033

(210) 051984

(220) 01.08.2023

(730) **Platinum Wines Sp. z o.o., PL**

UL. WOŁODYJOWSKIEGO 70/1, 02-724
WARSZAWA, Polonia

(540)



(526) Elementele mărcii asupra cărora nu se extinde dreptul exclusiv: „MOŁDAWSKIE”, cu excepția executării grafice deosebite.

(511) NCL(12-2023)

33 - băuturi alcoolice, cu excepția berii; preparate alcoolice pentru fabricarea băuturilor; toate produsele sus-menționate provenite din Republica Moldova.

(531) CFE(9) 05.03.04; 05.07.10; 25.01.17; 26.01.03; 27.05.09.

(111) **40032**
 (151) **26.08.2024**
 (181) 13.04.2032
 (210) 053968
 (220) 13.04.2022
 (310) 018680520
 (320) 01.04.2022
 (330) EM
 (580) 21.06.2024
 (800) 1666183, 13.04.2022, CY
 (730) **SUN WAVE PHARMA INTERNATIONAL LIMITED, CY**
 Archiepiscopou Kyprianou & Agiou Andreou,
 1 Loucaides Building, 2nd Floor, Flat/Office
 21 CY-3036 Limassol, Cipru
 (540)

SWP REUMABLOC

(511) NCL(11-2022)
 05 - suplimente alimentare; suplimente dietetice pentru consumul uman; suplimente dietetice și nutritive; suplimente nutritive; suplimente alimentare medicinale; suplimente alimentare lichide; suplimente alimentare proteice; suplimente antioxidante; suplimente dietetice sub formă de pulbere; suplimente nutritive lichide; suplimente prebiotice; suplimente probiotice; suplimente vitaminice și minerale; vitamine și preparate cu vitamine; băuturi (suplimente dietetice); alimente dietetice de uz medical; preparate alimentare dietetice de uz medical; preparate cu minerale și vitamine; preparate dietetice și alimentare; substanțe dietetice de uz medical; compoziții farmaceutice; medicamente; preparate farmaceutice; preparate farmaceutice pentru uz uman; preparate și substanțe farmaceutice; preparate și substanțe medicinale; infuzii dietetice de uz medical; poțiuni medicinale; preparate chimice de uz farmaceutic; remedii pentru medicina umană; suplimente homeopate; antioxidanți; analgezice; analeptice; alifii medicinale; anestezice; antibiotice; antiacizi; anticorpi; antidepresive; antiemetice (antivomitiv); antidoturi; antigeni; antihelmintice; antihistaminice; antineoplazice; produse antiparazitare; antipiretice; antispastice; antitoxine; antitusive; antivirale; antiseptice; calmante; cardiotonice; citostatice de uz medical; contraceptive orale; creme medicinale; diuretice; elixiruri (preparate farmaceutice); enzime digestive; expectorante; extracte din plante de uz medical; ierburi medicinale; imunomodulatori; inhalanți; laxative; loțiuni

medicamentoase; produse organoterapeutice; produse antihemoroidale; produse antiinfecțioase; produse antiinflamatoare; produse antiurice; săruri de uz medical; seruri; siropuri de uz farmaceutic; tincturi de uz medical; tonice (medicamente); uleiuri medicinale; unguente de uz farmaceutic; bandaje chirurgicale; comprese; pansamente chirurgicale și medicale; plasturi; alcool medicinal; soluții de sterilizare; săpunuri medicinale; șampoane medicinale; dezinfectanți.

(111) **40033**
 (151) 05.09.2024
 (181) 27.01.2033
 (210) 051112
 (220) 27.01.2023
 (730) **MAIB S.A., bancă comercială, MD**
 Str. Constantin Tănase nr. 9/1,
 MD-2005, Chișinău, Republica Moldova
 (540)



(526) Elementele mărcii asupra cărora nu se extinde dreptul exclusiv: „CASA”, „HUB”, cu excepția executării grafice deosebite.
 (591) Culori revendicate: albastru-deschis, alb.
 (511) NCL(12-2023)
 36 - servicii financiare, monetare și bancare; servicii de asigurări; servicii imobiliare.
 (531) CFE(9) 26.04.18; 27.05.24; 29.01.13.

(111) **40034**
 (151) 05.09.2024
 (181) 10.04.2033
 (210) 051462
 (220) 10.04.2023
 (730) **MAIB S.A., bancă comercială, MD**
 Str. Constantin Tănase nr. 9/1,
 MD-2005, Chișinău, Republica Moldova
 (540)



- (526) Elementele mărcii asupra cărora nu se extinde dreptul exclusiv: „AGRICOLA”, „HUB”, cu excepția executării grafice deosebite.
- (591) Culori revendicate: verde, alb.
- (511) NCL(12-2023)
- 36 - servicii financiare, monetare și bancare; servicii de asigurări; servicii imobiliare.
- (531) CFE(9) 26.04.18; 27.05.24; 29.01.12.

-
- (111) **40045**
- (151) 07.09.2024
- (181) 07.11.2033
- (210) 052475
- (220) 07.11.2023
- (730) **BUSUIOC Sergiu, MD**
Str. Mihail Frunze nr. 1K/4, ap. 8, MD-4839, Stăuceni, Chișinău, Republica Moldova
- (540)

BOOM

- (511) NCL(12-2023)
- 30 - chipsuri de porumb, chipsuri de porumb cu gust de legume, chipsuri pe bază de cereale, chipsuri de orez, chipsuri integrale de grâu, chipsuri de creveți, chipsuri de taco, chipsuri de cartofi cu glazură de ciocolată, chipsuri de tortilla, semințe de cereale procesate.

-
- (111) **40052**
- (151) 10.09.2024
- (181) 02.08.2033
- (210) 052013
- (220) 02.08.2023
- (730) **NEDEALCO Dmitri, MD**
Str. Molodiojnaia nr. 5, MD-6116, Tomai, UTA Găgăuzia, Republica Moldova
- (540)

evada

- (511) NCL(12-2023)
- 05 - preparate farmaceutice, medicale și de uz veterinar; produse igienice de uz medical; alimente și substanțe dietetice adaptate pentru uz medical sau veterinar, alimente pentru bebeluși; suplimente dietetice pentru oameni și animale; plasturi, materiale pentru pansamente; materiale pentru plombarea dinților și pentru mulaje dentare; dezinfectante; produse pentru distrugerea animalelor dăunătoare; fungicide, erbicide;
- 30 - cafea, ceai, cacao și înlocuitori ai acestora; orez, paste făinoase și tăiței; tapioca și sago; făină și preparate din cereale; pâine, produse de patiserie și cofetărie; ciocolată; înghețată, șerbeturi și alte înghețate comestibile; zahăr, miere, sirop de melasă; drojdie, praf de copt; sare, condimente, mirodenii, plante aromatice conservate; oțet, sosuri și alte condimente; gheață (apă înghețată);
- 35 - publicitate; administrarea, organizarea și managementul afacerilor; lucrări de birou;
- 43 - servicii de alimentație publică; servicii de cazare temporară;
- 44 - servicii medicale; servicii veterinare; servicii de igienă și de îngrijire a frumuseții pentru oameni sau animale; servicii de agricultură, acvacultură, horticultură și silvicultură.
- (531) CFE(9) 26.11.02; 26.11.08; 27.05.11.

-
- (111) **40053**
- (151) 10.09.2024
- (181) 04.08.2033
- (210) 052020
- (220) 04.08.2023
- (730) **LASCARAY, S.A., ES**
Portal de Arriaga No 78, 01013 VITORIA-GASTEIZ (ÁLAVA), Spania
- (540)

LEA

- (511) NCL(12-2023)
- 03 - cosmetice și produse de toaletă nemedicinale; produse nemedicinale pentru curățarea dinților; produse de parfumerie, uleiuri esențiale; preparate pentru albit și alte substanțe pentru spălat; preparate pentru curățare, lustruire, degresare și șlefuire;

08 - scule și instrumente de mână, acționate manual; tacâmuri; arme albe, cu excepția armelor de foc; aparate de ras.

(111) **40054**
 (151) 06.09.2024
 (181) 11.07.2033
 (210) 051893
 (220) 11.07.2023
 (730) **ARENA NAȚIONALĂ S.R.L., MD**
 Str. Calea Orheiului nr.130, MD-4839,
 Stăuceni, Chișinău, Republica Moldova

(540)

CHISINAU

ARENA

(526) Elementele mărcii asupra cărora nu se extinde dreptul exclusiv: „CHIȘINĂU”, „ARENA”, cu excepția executării grafice deosebite.

(591) Culori revendicate: oranj, alb, negru.

(511) NCL(12-2023)

41 - educație; instruire; divertisment; activități sportive și culturale.

(531) CFE(9) 24.17.02; 26.01.03; 27.01.05; 27.05.17; 29.01.13.

(111) **40060**
 (151) 09.09.2024
 (181) 08.09.2033
 (210) 052206
 (220) 08.09.2023
 (730) **GRAND-NOBIL S.R.L., MD**
 MD-5112, Baraboi, Dondușeni, Republica Moldova

(540)

LITE

(526) Elementele mărcii asupra cărora nu se extinde dreptul exclusiv: „LITE”, cu excepția executării grafice deosebite.

(511) NCL(12-2023)

32 - bere; băuturi nealcoolice; ape minerale și carbogazoase; băuturi din fructe și sucuri de fructe; siropuri și alte preparate pentru fabricarea băuturilor nealcoolice.

(531) CFE(9) 01.15.21; 25.07.07; 26.01.05; 26.01.06; 26.01.12; 27.05.02.

(111) **40066**
 (151) 09.09.2024
 (181) 30.08.2033
 (210) 052194
 (220) 30.08.2023
 (730) **BARZA ALBĂ S.A., MD**
 Str. Victoriei nr. 49,
 MD-3101, Bălți, Republica Moldova

(540)

ȘTEFAN
 — CEL —
MARE

(511) NCL(12-2023)

33 - rachiu de vin învechit.

(531) CFE(9) 26.11.02; 26.11.08; 27.05.11.

(111) **40067**
 (151) 11.09.2024
 (181) 11.08.2033
 (210) 052057
 (220) 11.08.2023
 (730) **GOLOVIN BORIS PAVEL, gospodărie țărănească, MD**
 MD-3040, Soloneț, Soroca, Republica Moldova

(540)



COMOARA
nordului

(511) NCL(12-2023)

31 - produse agricole, de acvacultură, horticole și forestiere, brute și neprelucrate; cereale și semințe crude și neprocesate; fructe și legume proaspete, plante aromatice proaspete; plante și flori naturale; bulbi, răsaduri și semințe pentru plantare; animale vii; hrană și băuturi pentru animale; malț;

35 - publicitate; administrarea, organizarea și managementul afacerilor; lucrări de birou.

(531) CFE(9) 02.09.01; 05.07.06; 26.01.14; 26.01.15; 27.05.01.

(111) **40071**

(151) 16.09.2024

(181) 22.11.2033

(210) 052553

(220) 22.11.2023

(730) **OCHINCIUC Victor, MD**

Str. Grigore Ureche nr. 14, ap. 3,
MD-2005, Chișinău, Republica Moldova

(540)



emigrare.md

Centrul multifuncțional de documente

(526) Elementele mărcii asupra cărora nu se extinde dreptul exclusiv: „emigrare”, „.md”, „Centrul multifuncțional de documente”, cu excepția executării grafice deosebite.

(591) Culori revendicate: alb, negru, galben.

(511) NCL(12-2023)

35 - publicitate; administrarea, organizarea și managementul afacerilor; lucrări de birou;

45 - servicii juridice; servicii de securitate pentru protecția fizică a bunurilor materiale și a persoanelor; servicii matrimoniale, servicii de rețele de socializare on-line; servicii funerare; babysitting.

(531) CFE(9) 01.15.07; 18.05.01; 18.05.03; 26.11.09; 26.13.25; 27.05.09; 29.01.13.

(111) **40072**

(151) 16.09.2024

(181) 22.11.2033

(210) 052554

(220) 22.11.2023

(730) **OCHINCIUC Victor, MD**

Str. Grigore Ureche nr. 14, ap. 3,
MD-2005, Chișinău, Republica Moldova

(540)



(526) Elementele mărcii asupra cărora nu se extinde dreptul exclusiv: „cetățenie”, „.md”, „Centrul de asistență juridică”, cu excepția executării grafice deosebite.

(591) Culori revendicate: alb, negru, albastru.

(511) NCL(12-2023)

35 - publicitate; administrarea, organizarea și managementul afacerilor; lucrări de birou;

45 - servicii juridice; servicii de securitate pentru protecția fizică a bunurilor materiale și a persoanelor; servicii matrimoniale, servicii de rețele de socializare on-line; servicii funerare; babysitting.

(531) CFE(9) 01.15.07; 26.11.09; 26.13.25; 27.05.09; 29.01.13.

(111) **40079**
 (151) 15.09.2024
 (181) 13.12.2033
 (210) 052672
 (220) 13.12.2023
 (730) **MANEA Oleg, MD**
 Str. Academician Sergiu Rădăuțeanu nr. 16,
 MD-2045, Chișinău, Republica Moldova
 (540)



(526) Elementele mărcii asupra cărora nu se extinde dreptul exclusiv: „PIZZA”, „M”, cu excepția executării grafice deosebite.
 (511) NCL(12-2023)
 29 - carne, pește, păsări și vânat; extracte din carne; fructe și legume conservate, congelate, uscate și fierte; jeleuri, dulceturi, compoturi; ouă; lapte, brânzeturi, unt, iaurt și alte produse lactate; uleiuri și grăsimi comestibile;
 30 - cafea, ceai, cacao și înlocuitori ai acestora; orez, paste făinoase și tăiței; tapioca și sago; făină și preparate din cereale; pâine, produse de patiserie și cofetărie; ciocolată; înghețată, șerburi și alte înghețate comestibile; zahăr, miere, sirop de melasă; drojdie, praf de copt; sare, condimente, mirodenii, plante aromatice conservate; oțet, sosuri și alte condimente; gheață (apă înghețată);
 32 - bere; băuturi nealcoolice; ape minerale și carbogazoase; băuturi din fructe și sucuri de fructe; siropuri și alte preparate pentru fabricarea băuturilor nealcoolice;
 35 - publicitate; administrarea, organizarea și managementul afacerilor; lucrări de birou;

43 - servicii de alimentație publică; servicii de cazare temporară.
 (531) CFE(9) 26.11.13; 26.13.01; 26.13.25; 27.05.09; 27.05.21.

(111) **40088**
 (151) 17.09.2024
 (181) 12.12.2033
 (210) 052661
 (220) 12.12.2023
 (730) **DREAM VOYAGE S.R.L., MD**
 Str. Ion Creangă nr. 38, MD-2089,
 Ciorescu, Chișinău, Republica Moldova
 (540)



(526) Elementele mărcii asupra cărora nu se extinde dreptul exclusiv: „PROFESSIONAL LINE PRODUCTS”, cu excepția executării grafice deosebite.
 (511) NCL(12-2023)
 03 - cosmetice și produse de toaletă nemedicinale; produse nemedicinale pentru curățarea dinților; produse de parfumerie, uleiuri esențiale; preparate pentru albit și alte substanțe pentru spălat; preparate pentru curățare, lustruire, degresare și șlefuire;
 35 - publicitate; administrarea, organizarea și managementul afacerilor; lucrări de birou.
 (531) CFE(9) 05.05.16; 05.05.20; 05.05.21; 27.03.11; 27.05.12.

(111) **40095**
 (151) 22.09.2024
 (181) 15.01.2034
 (210) 052798
 (220) 15.01.2024
 (730) **GHEȚIU Alexandru, MD**
 MD-6812, Băcioi, Chișinău, Republica Moldova

(540)



(526) Elementele mărcii asupra cărora nu se extinde dreptul exclusiv: „Dentofacial Alignment Clinic for Adults”, cu excepția executării grafice deosebite.

(591) Culori revendicate: alb, verde, galben.

(511) NCL(12-2024)

44 - servicii stomatologice.

(531) CFE(9) 26.01.03; 27.05.09; 29.01.13.

(111) **40097**

(151) 22.09.2024

(181) 24.11.2033

(210) 052566

(220) 24.11.2023

(730) **LUNGU Alexandru, MD**

Bd. Dacia nr. 1, bloc 2, ap. 5,
MD-2038, Chișinău, Republica Moldova

POTÎRNICHE Teodor, MD

Bd. Renașterii Naționale nr. 6, ap. 171,
MD-2024, Chișinău, Republica Moldova

(540)



(526) Elementele mărcii asupra cărora nu se extinde dreptul exclusiv: „doors”, „park”, cu excepția executării grafice deosebite.

(511) NCL(12-2023)

06 - metale comune și aliajele lor, minereuri; materiale metalice pentru edificare și construcții; construcții transportabile metalice; cabluri și fire neelectrice din metal comun; mici articole de fierărie; containere metalice pentru depozitare sau transport; seifuri;

19 - materiale, nemetalice, pentru clădiri și construcții; conducte rigide, nemetalice, pentru construcții; asfalt, smoală, gudron și bitum; construcții transportabile, nemetalice; monumente, nemetalice;

35 - publicitate; administrarea, organizarea și managementul afacerilor; lucrări de birou;

37 - servicii de construcții; servicii de instalații și reparații; extracții miniere, foraje pentru extracția de petrol și gaze.

(531) CFE(9) 07.03.01; 26.04.07; 27.05.01.

(111) **40098**

(151) 22.09.2024

(181) 14.12.2033

(210) 052683

(220) 14.12.2023

(730) **STOIAN Cristina, MD**

Str. Bogdan-Voievod nr. 7, ap. 169,
MD-2068, Chișinău, Republica Moldova

(540)



(526) Elementele mărcii asupra cărora nu se extinde dreptul exclusiv: „Soprano” pentru serviciile solicitate din clasa 41, cu excepția executării grafice deosebite.

(591) Culori revendicate: verde-deschis, alb.

(511) NCL(12-2023)

41 - educație; instruire; divertisment; activități sportive și culturale;

43 - servicii de alimentație publică; servicii de cazare temporară.

(531) CFE(9) 27.05.01; 27.05.24; 29.01.12.

(111) **40099**
 (151) 22.09.2024
 (181) 15.12.2033
 (210) 052684
 (220) 15.12.2023
 (730) **STAVER Anastasia, MD**
 Str. Sfânta Treime nr. 13, ap. 8, MD-2093,
 Grătiești, Chișinău, Republica Moldova
 (540)

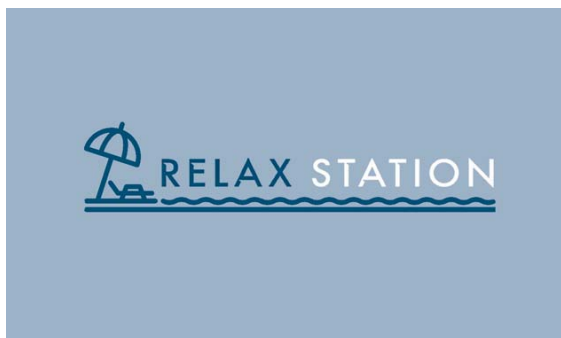

(526) Elementele mărcii asupra cărora nu se extinde dreptul exclusiv: „RELAX STATION”, cu excepția executării grafice deosebite.
 (591) Culori revendicate: alb, albastru-închis, albastru-deschis.
 (511) NCL(12-2023)
 35 - publicitate; administrarea, organizarea și managementul afacerilor; lucrări de birou;
 41 - educație; instruire; divertisment; activități sportive și culturale;
 43 - servicii de alimentație publică; servicii de cazare temporară.
 (531) CFE(9) 01.15.24; 06.03.02; 10.03.01; 10.03.04; 26.11.13; 27.05.11; 29.01.13.

(111) **40100**
 (151) 22.09.2024
 (181) 27.12.2033
 (210) 052701
 (220) 27.12.2023
 (730) **GRAND PREMIUM S.R.L., MD**
 Șos. Hîncești nr. 2/2,
 MD-2028, Chișinău, Republica Moldova
 (540)



(526) Elementele mărcii asupra cărora nu se extinde dreptul exclusiv: „EV”, cu excepția executării grafice deosebite.

(511) NCL(12-2023)
 07 - mașini, mașini-unelte, unelte acționate electric; motoare, cu excepția celor pentru vehiculele terestre; componente de cuplare și transmisie a mașinilor, cu excepția celor pentru vehiculele terestre; unelte agricole, altele decât uneltele de mână, acționate manual; incubatoare pentru ouă; mașini automate de vânzare;

09 - aparate și instrumente științifice, pentru cercetare, de navigare, geodezice, fotografice, optice, de cântărire, de măsurare, de testare, de verificare, de salvare și didactice; mecanisme pentru aparate cu preplată; case de marcat, dispozitive de calculat; costume de scafandru, măști pentru scafandri, dopuri de urechi pentru scafandri, clești de nas pentru scafandri și înotători, mănuși pentru scafandri, aparate de respirat pentru înot subacvatic; extinctoare;

12 - vehicule; aparate de locomoție terestră, aeriană sau navală;

35 - publicitate; administrarea, organizarea și managementul afacerilor; lucrări de birou;

37 - servicii de construcții; servicii de instalații și reparații; extracții miniere, foraje pentru extracția de petrol și gaze;

39 - transport; ambalarea și depozitarea mărfurilor; organizarea de călătorii;

42 - servicii științifice și tehnologice, precum și servicii de cercetare și creație, referitoare la acestea; servicii de analiză industrială, cercetare industrială și proiectare industrială; servicii de control al calității și de autentificare; crearea și dezvoltarea calculatoarelor și programelor de calculator.

(531) CFE(9) 05.03.04; 05.03.13; 05.03.14; 26.01.15; 27.05.01.

(111) **40101**
 (151) 22.09.2024
 (181) 22.12.2033
 (210) 052712
 (220) 22.12.2023
 (730) **IMENSITATE S.R.L., MD**
 Str. Nicolae Testemițanu nr. 23,
 MD-2025, Chișinău, Republica Moldova

(540)

MONDIZ

BEER. WINE. SPIRITS

(526) Elementele mărcii asupra cărora nu se extinde dreptul exclusiv: „BEER”, „WINE”, „SPIRITS”, cu excepția executării grafice deosebite.

(511) NCL(12-2023)

32 - bere; băuturi nealcoolice; ape minerale și carbogazoase; băuturi din fructe și sucuri de fructe; siropuri și alte preparate pentru fabricarea băuturilor nealcoolice;

33 - băuturi alcoolice, cu excepția berii; preparate alcoolice pentru fabricarea băuturilor;

35 - publicitate; administrarea, organizarea și managementul afacerilor; lucrări de birou.

(111) **40102**

(151) 22.09.2024

(181) 22.12.2033

(210) 052713

(220) 22.12.2023

(730) **IMENSITATE S.R.L., MD**

Str. Nicolae Testemițanu nr. 23,
MD-2025, Chișinău, Republica Moldova

(540)

BARUS

BEER. WINE. SPIRITS

(526) Elementele mărcii asupra cărora nu se extinde dreptul exclusiv: „BEER”, „WINE”, „SPIRITS”, cu excepția executării grafice deosebite.

(511) NCL(12-2023)

32 - bere; băuturi nealcoolice; ape minerale și carbogazoase; băuturi din fructe și sucuri de fructe; siropuri și alte preparate pentru fabricarea băuturilor nealcoolice;

33 - băuturi alcoolice, cu excepția berii; preparate alcoolice pentru fabricarea băuturilor;

35 - publicitate; administrarea, organizarea și managementul afacerilor; lucrări de birou.

(111) **40110**

(151) 20.09.2024

(181) 11.08.2033

(210) 052047

(220) 11.08.2023

(730) **SMIRNOV Aleksandr Anatolevich, RU**

119121, g. Moscow, Smolenskaya-Sennaya pl., d. 27, str. 1A, kv. 74, Federația Rusă

(540)

АПИЦЕННА

(511) NCL(12-2023)

03 - cosmetice și produse de toaletă nemedicinale, produse nemedicinale pentru curățarea dinților, produse de parfumerie, uleiuri esențiale, preparate pentru albit și alte substanțe pentru spălat, preparate pentru curățare, lustruire, degresare și șlefuire, hârtie cu șmirghel, abrazivi, adezivi pentru fixarea genelor false, adezivi pentru fixarea meșelor, adezivi pentru uz cosmetic, bețișoare parfumate pentru îmborsărit aerului, loțiuni după bărbierit, lapte de migdale de uz cosmetic, preparate odorizante pentru îmborsărit aerului, ulei de migdale, săpun de migdale, preparate din aloe vera pentru uz cosmetic, pietre de alaun (astringente), ambră (parfumerie), săpunuri antiperspirante, amoniac (alcalii volatile) utilizat ca detergent, produse de toaletă antiperspirante, șervețele antistatice pentru uscător, produse antistatice de uz menajer, aromatizanți (uleiuri esențiale), produse astringente de uz cosmetic, esență de badiian, șervețele umede pentru îngrijirea bebelușului impregnate cu preparate de curățat, balsamuri, altele decât cele de uz medicinal, basma (vopsea cosmetică), preparate cosmetice pentru baie (nu de uz medical), săruri pentru baie, altele decât cele pentru uz medical, ceai de baie de uz cosmetic, vopsele pentru barbă, măști de frumusețe, esență de bergamotă, decoloranți de uz cosmetic, preparate pentru înălbire (decoloranți) de uz casnic, săruri pentru înălbire, sodă pentru albire, scilipici pentru corp, vopsele de corp (produse cosmetice), preparate de îmborsărit a respirației pentru

igiena personală, spray-uri pentru îmborspătarea respirației, benzi pentru îmborspătarea respirației, arome pentru prăjituri (uleiuri esențiale), săpunuri, aer presurizat, în recipiente pulverizatoare, pentru curățare și desprăfuire, carburi metalice (abrazive), preparate chimice de curățare pentru uz casnic, cretă pentru curățare, produse de curățare pentru igiena personală intimă, nemedicinale, lapte de curățare de uz cosmetic, pânză îmbibată cu detergent, pentru curățat, ceară utilizată în cizmărie, preparate pe bază de colagen de uz cosmetic, coloranți pentru toaletă, șervețele anti-transfer de culoare, produse chimice de uz casnic pentru redarea strălucirii culorilor (spălarea rufelor), preparate pentru decolorare, spray-uri de răcorire pentru uz cosmetic, corindon (abraziv), creme cosmetice, coloranți cosmetici, creioane pentru sprâncene, preparate cosmetice pentru baie, produse cosmetice pentru gene, produse cosmetice pentru îngrijirea pielii, preparate cosmetice pentru slăbire; ștampile cosmetice umplute, cosmetice, produse cosmetice pentru animale, cosmetice pentru copii, bețișoare de bumbac pentru uz cosmetic, șervețele din bumbac impregnate cu preparate demachiante, creme pentru articole din piele, motive decorative autocolante de uz cosmetic, geluri pentru albirea dinților, produse de degresare, altele decât cele folosite în procesele de fabricație, preparate pentru lustruirea protezelor dentare, săpunuri deodorant, deodorante pentru oameni sau pentru animale, deodorante pentru animale de companie, produse pentru depilat, ceară pentru epilat, preparate detartrante de uz casnic, pastile de detergent pentru mașini de cafea, diamantină (abraziv), detergenți, alții decât cei folosiți în timpul proceselor de fabricație și decât cei de uz medical, măști de unică folosință încălzite cu vapori, nu de uz medical, benzi pentru efect de pleopă dublă, preparate de duș pentru igiena personală sau folosite ca deodorant (produse de toaletă), pansamente pentru reconstrucția unghiilor, șampoane uscate, agenți de uscare pentru mașini de spălat vase, preparate de curățare uscată, apă de colonie, șmirghel, pânză de șmirghel, creme pe bază de uleiuri esențiale pentru aromaterapie, uleiuri esențiale pentru aromaterapie, uleiuri esențiale de cedru, esențe eterice, uleiuri esențiale de lămâie, soluții pentru spălături oculare, care nu sunt de uz medical, extracte de flori (parfumerie), produse cosmetice pentru sprâncene, balsamuri pentru rufe, gene

false, unghii false, arome pentru băuturi (uleiuri esențiale), ceară de parchet, decapanți pentru ceară de pardoseli (preparate pentru curățare), produse aromatizante pentru alimente, sub formă de uleiuri esențiale, produse pentru fumigație (parfumuri), uleiuri de gaultheria, ocluzoare cu gel pentru ochi de uz cosmetic, geraniol, pânză de sticlă (pânză abrazivă), grăsimi de uz cosmetic, balsamuri pentru păr, vopsele pentru păr, loțiuni capilare, fixative pentru păr, preparate pentru îndreptarea părului, preparate pentru ondularea părului, henna (vopsea cosmetică), heliotropină, extracte din plante de uz cosmetic, perhidrol de uz cosmetic, bețișoare parfumate, iononă (parfumerie), apă de javel, bețișoare de tămâie, preparate pentru îndepărtarea lacului, bile de spălat rufe care conțin detergent de rufe, înălbitor pentru rufe, sineală, produse pentru a da luciu rufelor; preparate pentru spălare, produse pentru înmuierea rufelor, ulei de lavandă, preparate pentru albirea articolelor din piele, produse pentru conservarea pieilor (ceruiri), luciu de buze, etuiuri pentru ruj, ruj de buze, vopsea de corp din latex lichid de uz cosmetic, loțiuni de uz cosmetic, farduri, palete pentru machiaj care conțin produse cosmetice, pudră pentru față, rimel, produse de demachiere, apă micelară, geluri de masaj, altele decât cele de uz medicinal, esență de mentă (ulei esențial), mentă pentru parfumerie, ceară pentru mustață, ape de gură, nu pentru uz medical, mosc (parfumerie), abțibilduri pentru decorarea unghiilor, preparate pentru îngrijirea unghiilor, sclicici pentru unghii, oă de unghii, produse pentru îndepărtarea oălor de unghii, produse neutralizante pentru ondulăție permanentă, lichide antiderapante pentru dușumele, ceară antiderapantă pentru dușumele, ulei de terebentină pentru degresare, uleiuri de curățare, uleiuri de uz cosmetic, uleiuri pentru parfumuri și esențe, uleiuri pentru toaleta personală, paste pentru cureaua de ascuțit brice, vaselină rectificată, de uz cosmetic, preparate fitocosmetice, ceruri de parchet și mobile, creme de lustruit, hârtie de lustruit, pietre abrazive, alifii de uz cosmetic, potpuriuri parfumate, preparate pentru curățarea protezelor dentare, produse pentru desfundarea țevilor de scurgere, produse pentru a conferi luciu frunzelor, piatră ponce, scoartă de quillaja pentru spălare, ulei de trandafiri, produse pentru îndepărtarea ruginii, săculețe pentru parfumarea lenjeriei, safrol, apă parfumată, lemn parfumat, decapanți, seruri de uz cosmetic, șampoane pen-

tru animale (preparate de toaletă nemedicinale), șampoane pentru animalele de companie (preparate de toaletă nemedicinale), produse pentru bărbierit, șampoane, săpun pentru bărbierit, măști șervețel de uz cosmetic, produse pentru conferirea luciului (produse de lustruire), cremă pentru pantofi, ceară pentru pantofi, carbură de siliciu (abraziv), hidratantși pentru piele, de uz cosmetic, cremă pentru albirea pielii, produse pentru netezire (apret), săpunuri pentru redarea strălucirii textilelor, săpun antiperspirant pentru picioare, sodă caustic, substanțe pentru îndepărtarea petelor, apret, amidon pentru strălucirea rufelor, produse pentru bronzare (cosmetice), produse de protecție solară, ceară utilizată în croitorie, creioane pentru albirea dinților, pudră de talc pentru toaletă, terpene (uleiuri esențiale), benzi de albire a dinților, șervețele impregnate cu loțiuni cosmetic, șervețele impregnate cu preparate pentru demachiere, tonice pentru uz cosmetic, paste de dinți, piatră de diatomit pentru lustruit, terebentină folosită la degresare, soluții pentru spălături vaginale, pentru igienă intimă sau odorizare, cenuși vulcanice pentru curățare, produse pentru curățarea tapetelor, sodă cristalizată, pentru curățare, ceară pentru parchet, ceară de topit (preparate pentru parfumare), lapte de var, lichide pentru spălarea parbrizelor;

- 31 - produse agricole, de acvacultură, horticole și forestiere, brute și neprelucrate, cereale și semințe crude și neprocesate, fructe și legume proaspete, plante aromatice proaspete, plante și flori naturale, bulbi, răsaduri și semințe pentru plantare, animale vii, hrană și băuturi pentru animale, malț, alge pentru consum uman și animal, roșcove de chile (alimente pentru animale), migdale (fructe), plante de aloe vera, anșoa, vii, produse pentru îngrășarea animalelor, nisip aromat (litieră) pentru animale de companie, aranjamente de fructe proaspete, resturi de trestie de zahăr în stare brută, fasole proaspete, orz, sfeclă proaspătă, bacă, fructe proaspete, legătură de nuiele de mesteacăn pentru saună, hrană pentru păsări, tărațe de grâu, urluală (hrană pentru animale), animale de prăsilă, hrișcă nepreparată, reziduuri din tratarea grăunțelor de cereale, plante de cannabis, cannabis neprocesat, iarba-măței, cereale sub formă de grăunte, neprelucrate, castane proaspete, rădăcini de cicoare, cicoare, proaspătă, citrice, proaspete, brazii de crăciun, boabe crude de cacao, coajă de nuca de cocos, nuci de cocos, fructe de cafea

neprelucrate, copra, raci vii, crustacee vii, castraveți proaspeți, os de sepie pentru păsări, reziduuri de distilerie, hrană pentru animale, biscuiți pentru câini, borhoturi, obiecte comestibile de mestecat pentru animale, flori proaspete comestibile, insecte comestibile vii, semințe de in comestibile, neprocesate, susan comestibil, neprelucrat, ouă pentru clocit, fecundate, făină de pește pentru consumul animal, icre, pești vii, momeli vii pentru pești, făină de in (furaj), bulbi de flori, flori uscate pentru decorare, momeală de pescuit uscată prin înghețare, boască (reziduuri de fructe); zarzavaturi proaspete, ghimbir proaspăt, usturoi proaspăt, grăunțe (cereale), struguri proaspeți, arpacaș pentru păsări, fân, alune proaspete, semințe de cânepă neprelucrate, hering, viu, conuri de hamei, boabe de ienupăr, crap koi viu, nuci de cola, praz proaspăt, lămâi proaspete, linte proaspătă, salată verde, oxid de calciu pentru furaje, hamei, semințe de in pentru consum animal, făină din semințe de in pentru consum animal, litiere pentru animale, turbă pentru culcuș de animale, homari vii, roșcove, crude, porumb, turte de porumb pentru vite, malț pentru berărie și distilerie, moluște, vii, ciuperci proaspete, urzici, nuci neprelucrate, ovăz, turte de oleaginoase, măslina proaspete, cepe, legume proaspete, portocale, stridii vii, palmieri, frunze de palmier, turte de arahide pentru animale, făină de arahide pentru animale, arahide proaspete, mazăre proaspătă, ardei iute (plante), hrană pentru animale de companie, conuri de pin, plante uscate pentru decorare, polen (materie primă), cartofi, păsări de curte vii, păsări produse pentru ouătoare, quinoa nepreparată, turte de rapiță (pentru vite), scoarțe de copac brute, poșircă (reziduuri de vinificație), rubarbă proaspătă, făină de orez (nutreț), orez neprelucrat, rădăcini pentru consum animal, tufe de trandafiri, plută brută, semințe de secară, somon, viu, sare pentru vite, nisip pentru litiere de animale de companie, hârtie abrazivă (litieră) pentru animale de companie, castraveți de mare vii, germenii (botanică), sardine, vii, arbuști, ouă de viermi de mătase, viermi de mătase, alac neprocesat, boabe de soia proaspete, spanac proaspăt, languste vii, semințe de dovleac neprocesate, dovlecei proaspeți, nutreț pentru îngrășarea vitelor, paie (furaje), culcușuri din paie, compost cu paie, nutreț fortifiant pentru animale, trestie de zahăr, arbori, trufe proaspete, trunchiuri de copaci, ton viu, lemn cu coajă, gazon natural, știuleți de porumb dulce neprelucrați

(decorticați sau nedecorticați), lemn brut pentru constructive, butuci de viță-de-vie, grâu, germeți de grâu pentru consum animal, așchii de lemn pentru fabricarea pastei de lemn, ghirlande din flori natural, fermenți pentru consum animal.

(531) CFE(9) 28.05.00.

(111) **40111**

(151) 20.09.2024

(181) 11.08.2033

(210) 052048

(220) 11.08.2023

(730) **SMIRNOV Aleksandr Anatolevich, RU**

119121, g. Moscow, Smolenskaya-Sennaya pl., d. 27, str. 1A, kv. 74, Federația Rusă

(540)



(526) Elementele mărcii asupra cărora nu se extinde dreptul exclusiv: „A”, cu excepția execuțiilor grafice deosebite.

(591) Culori revendicate: roșu, alb, sur.

(511) NCL(12-2023)

03 - cosmetice și produse de toaletă nemedicinale, produse nemedicinale pentru curățarea dinților, produse de parfumerie, uleiuri esențiale, preparate pentru albit și alte substanțe pentru spălat, preparate pentru curățare, lustruire, degresare și șlefuire, hârtie cu șmirghel, abrazivi, adezivi pentru fixarea genelor false, adezivi pentru fixarea meșelor, adezivi pentru uz cosmetic, bețișoare parfumate pentru îmborsărit, lapte de migdale de uz cosmetic, preparate odorizante pentru îmborsărit, ulei de migdale, săpun de migdale, preparate din aloe vera pentru uz cosmetic, pietre de alaun (astringente), ambră (parfumerie), săpunuri antiperspirante, amoniac (alcalii volatile) utilizat ca detergent, produse de toaletă antiperspirante, șervețele antistatice pentru uscător, produse antistatice de uz menajer, aromatizanți (uleiuri esențiale), produse astringente de uz cosmetic, esență de badian, șervețele umede pentru îngrijirea bebelușului impregnate cu preparate de curățat, balsamuri, altele decât

cele de uz medicinal, basma (vopsea cosmetică), preparate cosmetice pentru baie (nu de uz medical), săruri pentru baie, altele decât cele pentru uz medical, ceai de baie de uz cosmetic, vopsele pentru barbă, măști de frumusețe, esență de bergamotă, decoloranți de uz cosmetic, preparate pentru înălbire (decoloranți) de uz casnic, săruri pentru înălbire, sodă pentru albire, scilpici pentru corp, vopsele de corp (produse cosmetice), preparate de îmborsărit a respirației pentru igiena personală, spray-uri pentru îmborsăritărea respirației, benzi pentru îmborsăritărea respirației, arome pentru prăjituri (uleiuri esențiale), săpunuri, aer presurizat, în recipiente pulverizatoare, pentru curățare și desprăfuire, carburi metalice (abrazive), preparate chimice de curățare pentru uz casnic, cretă pentru curățare, produse de curățare pentru igiena personală intimă, nemedicinale, lapte de curățare de uz cosmetic, pânză imbibată cu detergent, pentru curățat, ceară utilizată în cizmărie, preparate pe bază de collagen de uz cosmetic, coloranți pentru toaletă, șervețele antitransfer de culoare, produse chimice de uz casnic pentru redarea strălucirii culorilor (spălarea rufelor), preparate pentru decolorare, spray-uri de răcorire pentru uz cosmetic, corindon (abraziv), creme cosmetice, coloranți cosmetici, creioane pentru sprâncene, preparate cosmetice pentru baie, produse cosmetice pentru gene, produse cosmetice pentru îngrijirea pielii, preparate cosmetice pentru slăbire; ștampile cosmetice umplute, cosmetice, produse cosmetice pentru animale, cosmetice pentru copii, bețișoare de bumbac pentru uz cosmetic, șervețele din bumbac impregnate cu preparate demachiante, creme pentru articole din piele, motive decorative autocolante de uz cosmetic, geluri pentru albirea dinților, produse de degresare, altele decât cele folosite în procesele de fabricație, preparate pentru lustruirea protezelor dentare, săpunuri deodorant, deodorante pentru oameni sau pentru animale, deodorante pentru animale de companie, produse pentru depilat, ceară pentru epilat, preparate detartrante de uz casnic, pastile de detergent pentru mașini de cafea, diamantină (abraziv), detergenți, alții decât cei folosiți în timpul proceselor de fabricație și decât cei de uz medical, măști de unică folosință încălzite cu vapori, nu de uz medical, benzi pentru efect de pleopă dublă, preparate de duș pentru igiena personală sau folosite ca deodorant (produse de toaletă), pansamente pentru reconstrucția

unghiilor, șampoane uscate, agenți de uscare pentru mașini de spălat vase, preparate de curățare uscată, apă de colonie, șmirghel, pânză de șmirghel, creme pe bază de uleiuri esențiale pentru aromaterapie, uleiuri esențiale pentru aromaterapie, uleiuri esențiale de cedru, esențe eterice, uleiuri esențiale de lămâie, soluții pentru spălături oculare, care nu sunt de uz medical, extracte de flori (parfumerie), produse cosmetice pentru sprâncene, balsamuri pentru rufe, gene false, unghii false, arome pentru băuturi (uleiuri esențiale), ceară de parchet, decapanți pentru ceară de pardoseli (preparate pentru curățare), produse aromatizante pentru alimente, sub formă de uleiuri esențiale, produse pentru fumigație (parfumuri), uleiuri de gaultheria, ocluzoare cu gel pentru ochi de uz cosmetic, geraniol, pânză de sticlă (pânză abrazivă), grăsimi de uz cosmetic, balsamuri pentru păr, vopsele pentru păr, loțiuni capilare, fixative pentru păr, preparate pentru îndreptarea părului, preparate pentru ondularea părului, henna (vopsea cosmetică), heliotropină, extracte din plante de uz cosmetic, perhidrol de uz cosmetic, bețișoare parfumate, iononă (parfumerie), apă de javel, bețișoare de tămâie, preparate pentru îndepărtarea lacului, bile de spălat rufe care conțin detergent de rufe, înălbitor pentru rufe, sineală, produse pentru a da luciul rufelor; preparate pentru spălare, produse pentru înmuierea rufelor, ulei de lavandă, preparate pentru albirea articolelor din piele, produse pentru conservarea pieilor (ceruiri), luciul de buze, etuiuri pentru ruj, ruj de buze, vopsea de corp din latex lichid de uz cosmetic, loțiuni de uz cosmetic, farduri, palete pentru machiaj care conțin produse cosmetice, pudră pentru față, rimel, produse de demachiere, apă micelară, geluri de masaj, altele decât cele de uz medicinal, esență de mentă (ulei esențial), mentă pentru parfumerie, ceară pentru mustață, ape de gură, nu pentru uz medical, mosc (parfumerie), abțibilduri pentru decorarea unghiilor, preparate pentru îngrijirea unghiilor, sclipici pentru unghii, oă de unghii, produse pentru îndepărtarea ojelor de unghii, produse neutralizante pentru ondulăție permanentă, lichide antiderapante pentru dușumele, ceară antiderapantă pentru dușumele, ulei de terebentină pentru degresare, uleiuri de curățare, uleiuri de uz cosmetic, uleiuri pentru parfumuri și esențe, uleiuri pentru toaleta personală, paste pentru creaua de ascuțit brice, vaselină rectificată, de uz cosmetic, preparate fitocosmetice, ceruri

de parchet și mobile, creme de lustruit, hârtie de lustruit, pietre abrazive, alifii de uz cosmetic, potpuriuri parfumate, preparate pentru curățarea protezelor dentare, produse pentru desfundarea țevilor de scurgere, produse pentru a conferi luciul frunzelor, piatră ponce, scoarță de quillaja pentru spălare, ulei de trandafiri, produse pentru îndepărtarea ruginii, săculețe pentru parfumarea lenjeriei, safrol, apă parfumată, lemn parfumat, decapanți, seruri de uz cosmetic, șampoane pentru animale (preparate de toaletă nemedicinale), șampoane pentru animalele de companie (preparate de toaletă nemedicinale), produse pentru bărbierit, șampoane, săpun pentru bărbierit, măști șervețel de uz cosmetic, produse pentru conferirea luciului (produse de lustruire), cremă pentru pantofi, ceară pentru pantofi, carbură de siliciu (abraziv), hidratant pentru piele, de uz cosmetic, cremă pentru albirea pielii, produse pentru netezire (apret), săpunuri pentru redarea strălucirii textilelor, săpun antiperspirant pentru picioare, sodă caustic, substanțe pentru îndepărtarea petelor, apret, amidon pentru strălucirea rufelor, produse pentru bronzare (cosmetice), produse de protecție solară, ceară utilizată în croitorie, creioane pentru albirea dinților, pudră de talc pentru toaletă, terpene (uleiuri esențiale), benzi de albire a dinților, șervețele impregnate cu loțiuni cosmetic, șervețele impregnate cu preparate pentru demachiere, tonice pentru uz cosmetic, paste de dinți, piatră de diatomit pentru lustruit, terebentină folosită la degresare, soluții pentru spălături vaginale, pentru igienă intimă sau odorizare, cenuși vulcanice pentru curățare, produse pentru curățarea tapetelor, sodă cristalizată, pentru curățare, ceară pentru parchet, ceară de topit (preparate pentru parfumare), lapte de var, lichide pentru spălarea parbrizelor;

- 31 - produse agricole, de acvacultură, horticoale și forestiere, brute și neprelucrate, cereale și semințe crude și neprocesate, fructe și legume proaspete, plante aromatice proaspete, plante și flori naturale, bulbi, răsaduri și semințe pentru plantare, animale vii, hrană și băuturi pentru animale, malț, alge pentru consum uman și animal, roșcove de chile (alimente pentru animale), migdale (fructe), plante de aloe vera, anșoa, vii, produse pentru îngrășarea animalelor, nisip aromat (litieră) pentru animale de companie, aranjamente de fructe proaspete, resturi de trestie de zahăr în stare brută, fasole proaspete, orz, sfeclă proaspătă, bacă, fructe proaspete,

legătură de nuiete de mesteacăn pentru saună, hrană pentru păsări, tărațe de grâu, urluială (hrană pentru animale), animale de prăsilă, hrișcă nepreparată, reziduuri din tratarea grăunțelor de cereale, plante de cannabis, cannabis neprocesat, iarba-mâței, cereale sub formă de grăunte, neprelucrate, castane proaspete, rădăcini de cicoare, cicoare, proaspătă, citrice, proaspete, brazi de crăciun, boabe crude de cacao, coajă de nuca de cocos, nuci de cocos, fructe de cafea neprelucrate, copra, raci vii, crustacee vii, castraveți proaspeți, os de sepie pentru păsări, reziduuri de distilerie, hrană pentru animale, biscuiți pentru câini, borhoturi, obiecte comestibile de mestecat pentru animale, flori proaspete comestibile, insecte comestibile vii, semințe de in comestibile, neprocesate, susan comestibil, neprelucrat, ouă pentru clocit, fecundate, făină de pește pentru consumul animal, icre, pești vii, momeli vii pentru pești, făină de in (furaj), bulbi de flori, flori uscate pentru decorare, momeală de pescuit uscată prin înghețare, boască (reziduuri de fructe); zarzavaturi proaspete, ghimbir proaspăt, usturoi proaspăt, grăunte (cereale), struguri proaspeți, arpacaș pentru păsări, fân, alune proaspete, semințe de cânepă neprelucrate, hering, viu, conuri de hamei, boabe de ienupăr, crap koi viu, nuci de cola, praz proaspăt, lămâi proaspete, linte proaspătă, salată verde, oxid de calciu pentru furaje, hamei, semințe de in pentru consum animal, făină din semințe de in pentru consum animal, litiere pentru animale, turbă pentru culcuș de animale, homari vii, roșcove, crude, porumb, turte de porumb pentru vite, malț pentru berărie și distilerie, moluște, vii, ciuperci proaspete, urzici, nuci neprelucrate, ovăz, turte de oleaginoase, măsline proaspete, cepe, legume proaspete, portocale, stridii vii, palmieri, frunze de palmier, turte de arahide pentru animale, arahide proaspete, mazăre proaspătă, ardei iute (plante), hrană pentru animale de companie, conuri de pin, plante uscate pentru decorare, polen (materie primă), cartofi, păsări de curte vii, păsări produse pentru ouătoare, quinoa nepreparată, turte de rapiță (pentru vite), scoarțe de copac brute, poșircă (reziduuri de vinificație), rubarbă proaspătă, făină de orez (nutreț), orez neprelucrat, rădăcini pentru consum animal, tufe de trandafiri, plută brută, semințe de secară, somon, viu, sare pentru vite, nisip pentru litiere de animale de companie, hârtie abrazivă (litieră) pentru animale de companie, castraveți de

mare vii, germeni (botanică), sardine, vii, arbuști, ouă de viermi de mătase, viermi de mătase, alac neprocesat, boabe de soia proaspete, spanac proaspăt, languste vii, semințe de dovleac neprocesate, dovlecei proaspeți, nutreț pentru îngrășarea vitelor, paie (furaje), culcușuri din paie, compost cu paie, nutreț fortifiant pentru animale, trestie de zahăr, arbori, trufe proaspete, trunchiuri de copaci, ton viu, lemn cu coajă, gazon natural, știuleți de porumb dulce neprelucrați (decorticați sau nedecorticați), lemn brut pentru constructive, butuci de viță-de-vie, grâu, germeni de grâu pentru consum animal, așchii de lemn pentru fabricarea pastei de lemn, ghirlande din flori natural, fermenți pentru consum animal.

(531) CFE(9) 26.01.18; 27.05.01; 27.05.21; 29.01.13.

(111) **40112**

(151) 21.09.2024

(181) 16.08.2033

(210) 052077

(220) 16.08.2023

(730) **DAVIDESCU Andrian, MD**

Str. Alexei Mateevici nr. 34,

MD-2012, Chișinău, Republica Moldova

(540)



(526) Elementele mărcii asupra cărora nu se extinde dreptul exclusiv: „DOMENIILE”, cu ex-

- cepția executării grafice deosebite și forma buteliei.
- (554) Marcă tridimensională.
- (591) Culori revendicate: negru, alb, auriu.
- (511) NCL(12-2023)
- 33 - băuturi alcoolice, cu excepția berii; preparate alcoolice pentru fabricarea băuturilor.
- (531) CFE(9) 05.01.03; 05.01.05; 19.07.01; 19.07.17; 24.05.01; 24.05.03; 26.01.15; 27.05.01; 29.01.13.

- (111) **40124**
- (151) 27.09.2024
- (181) 08.12.2033
- (210) 052641
- (220) 08.12.2023
- (730) **SCROB Alexandru, MD**
Str. Calea Ieșilor nr. 67/1, ap. 113,
MD-2069, Chișinău, Republica Moldova
- (540)



- (511) NCL(12-2023)
- 14 - metale prețioase și aliajele lor; bijuterii, pietre prețioase și semiprețioase; instrumente de ceasornicărie și pentru măsurarea timpului;
- 37 - servicii de construcții; servicii de instalații și reparații; extracții miniere, foraje pentru extracția de petrol și gaze.
- (531) CFE(9) 17.02.01; 17.02.02; 17.05.02; 17.05.17; 27.05.24.

- (111) **40126**
- (151) 26.09.2024
- (181) 20.09.2033
- (210) 052262
- (220) 20.09.2023
- (730) **PICPON PLUS S.R.L., MD**
Str. Calea Orheiului nr. 135 A, MD-4839,
Stăuceni, Chișinău, Republica Moldova
- (540)



- (526) Elementele mărcii asupra cărora nu se extinde dreptul exclusiv: „coffee stop Drive Thru”, cu excepția executării grafice deosebite.
- (511) NCL(12-2023)
- 35 - publicitate; administrarea, organizarea și managementul afacerilor; lucrări de birou;
- 43 - servicii de alimentație publică; servicii de cazare temporară.
- (531) CFE(9) 26.05.18; 27.05.19.

- (111) **40142**
- (151) 29.09.2024
- (181) 08.12.2033
- (210) 052642
- (220) 08.12.2023
- (730) **Philip Morris Products S.A., CH**
Quai Jeanrenaud 3, 2000 Neuchâtel, Elveția

(540)



(526) Elementele mărcii asupra căroră nu se extinde dreptul exclusiv: „V”, „ULTRA”, cu excepția executării grafice deosebite.

(591) Culori revendicate: alb, negru, gri de diferite nuanțe.

(511) NCL(12-2023)

34 - vaporizatoare cu fir pentru țigări electronice și dispozitive electronice de fumat; tutun, brut sau prelucrat; produse din tutun, inclusiv

țigări de foi, țigarete, cigarillos, tutun pentru rularea propriilor țigarete, tutun de pipă, tutun de mestecat, tutun de prizat, kretek; snus; înlocuitori de tutun (cu excepția celor pentru uz medical); articole pentru fumători, inclusiv foite și tuburi pentru țigarete, filtre pentru țigarete, recipiente de tutun, tabachere pentru țigarete și scrumiere pentru fumători, pipe, dispozitive de buzunar pentru rularea țigaretelor, brichete pentru fumători; chibrituri; bețe de tutun, produse din tutun pentru a fi încălzite, dispozitive electronice și părți ale acestora pentru încălzirea țigaretelor sau a tutunului pentru eliberarea de aerosoli care conțin nicotină pentru inhalare; soluții de nicotină lichidă pentru utilizare în țigări electronice; dispozitive electronice de fumat; țigări electronice; țigări electronice folosite ca înlocuitori ai țigărilor tradiționale; dispozitive electronice pentru inhalarea aerosolilor care conțin nicotină; dispozitive de vaporizare orale pentru fumători, produse din tutun și înlocuitori de tutun; articole pentru țigări electronice destinate fumătorilor; piese și accesorii pentru produsele sus-menționate incluse în clasa 34; stingătoare pentru țigarete și țigări de foi încălzite, precum și pentru bețe de tutun încălzite; huse pentru țigări electronice reîncărcabile.

(531) CFE(9) 10.01.10; 10.01.25; 19.07.25; 26.03.23; 26.04.04; 26.04.11; 26.04.18; 27.05.01; 29.01.13.

Lista certificatelor de înregistrare a mărcilor eliberate în octombrie 2024

Se publică următoarele date: numărul curent, numărul de depozit, data de depozit, numărul de ordine al înregistrării, data înregistrării, clasele conform CIPS, titularul, codul țării conform normei ST.3 OMPI, numărul BOPI în care a fost publicată cererea de înregistrare, numărul BOPI în care a fost publicată marca înregistrată în baza cererii acceptate parțial

Nr. crt.	(210) Nr. de depozit	(220) Data de depozit	(111) Nr. înregistrării	(151) Data înregistrării	(511) Clase	(730) Titular, cod ST.3 OMPI	(441) Nr. BOPI	(450) Nr. BOPI
1	2	3	4	5	6	7	8	9
1	052674	13.12.2023	40001	30.08.2024	35,41	CODREANU Cristina, MD	2/2024	11/2024
2	052717	27.12.2023	40002	30.08.2024	35,41	CIOCÎRLAN Cristin, MD	2/2024	
3	052721	21.12.2023	40003	30.08.2024	05,30	GAVRILIUC Liviu, MD	2/2024	
4	052729	28.12.2023	40004	30.08.2024	09,35,41,42	MTIE SOFTWARE S.R.L., MD	2/2024	
5	052733	28.12.2023	40005	30.08.2024	12	FCA US LLC, US	2/2024	
6	052744	03.01.2024	40006	30.08.2024	07,35	BRAGARI Vladimir, MD	2/2024	
7	052365	12.10.2023	40007	29.08.2024	01,03	DSM IP ASSETS B.V., NL	1/2024	
8	052730	28.12.2023	40008	30.08.2024	09,12,35,42	Xiaomi Inc., CN	2/2024	
9	051844	28.06.2023	40009	31.08.2024	29,31	BETTY COMPANY S.R.L., MD	9/2023	11/2024
10	051891	11.07.2023	40010	31.08.2024	35,42	CREȚU Sergiu, MD	9/2023	11/2024
11	052678	14.12.2023	40011	02.09.2024	34	Philip Morris Products S.A., CH	2/2024	
12	052724	26.12.2023	40012	02.09.2024	29,30,31	MOTORNIUC Viorel, MD	2/2024	
13	052323	04.10.2023	40013	30.08.2024	03,35,44	SUCCEDABLY S.R.L., MD	12/2023	
14	052436	30.10.2023	40014	29.08.2024	35,38,41	PRODEZVOLT S.R.L., MD	12/2023	
15	052747	27.12.2023	40015	30.08.2024	11	UNIMAS-INOVAȚIE S.R.L., MD	2/2024	
16	052748	27.12.2023	40016	30.08.2024	21	UNIMAS-INOVAȚIE S.R.L., MD	2/2024	
17	052749	27.12.2023	40017	30.08.2024	18	UNIMAS-INOVAȚIE S.R.L., MD	2/2024	
18	052751	27.12.2023	40018	30.08.2024	11	UNIMAS-INOVAȚIE S.R.L., MD	2/2024	
19	052753	27.12.2023	40019	30.08.2024	21	UNIMAS-INOVAȚIE S.R.L., MD	2/2024	
20	052144	17.08.2023	40020	02.09.2024	35	PRODEZVOLT S.R.L., MD	10/2023	
21	052623	06.12.2023	40021	02.09.2024	29	LEMEN COMP S.R.L., MD	2/2024	
22	050842	30.11.2022	40022	03.09.2024	35,36,37,39,41,42,43,45	CERNAVCA Maria, MD	1/2023	11/2024
23	052108	07.08.2023	40023	04.09.2024	35,43	FLOREA Ion, MD	10/2023	11/2024
24	052434	31.10.2023	40024	03.09.2024	38	EXIT DISTRIBUTION S.R.L., MD	1/2024	
25	052532	17.11.2023	40025	03.09.2024	07,12	GMB CORPORATION, JP	2/2024	
26	051792	19.06.2023	40026	05.09.2024	01,04	SK Enmove Co., Ltd., KR	9/2023	11/2024
27	051604	10.05.2023	40027	06.09.2024	30,35,40,43	COFFEENATIV COFFEE GROUP S.R.L., RO	7/2023	
28	052759	04.01.2024	40028	06.09.2024	39,43	CROITOR Sergiu, MD	3/2024	
29	052796	12.01.2024	40029	06.09.2024	03	27 87 OLFACTIVE CREATIONS, S.L.U., ES	3/2024	
30	052797	13.01.2024	40030	06.09.2024	35,37	LEX ACOUSTIC S.R.L., MD	3/2024	
31	051984	01.08.2023	40031	06.09.2024	33	Platinum Wines Sp. z o.o., PL	9/2023	11/2024
32	053968	13.04.2022	40032	26.08.2024	05	SUN WAVE PHARMA INTERNATIONAL LIMITED, CY		11/2024
33	051112	27.01.2023	40033	05.09.2024	36	MAIB S.A., bancă comercială, MD	6/2023	11/2024
34	051462	10.04.2023	40034	05.09.2024	36	MAIB S.A., bancă comercială, MD	6/2023	11/2024
35	051624	15.05.2023	40035	05.09.2024	36	MAIB S.A., bancă comercială, MD	7/2023	

1	2	3	4	5	6	7	8	9
36	051625	15.05.2023	40036	05.09.2024	36	MAIB S.A., bancă comercială, MD	7/2023	
37	052399	04.10.2023	40037	05.09.2024	30	MARDARI Roman, MD	1/2024	
38	052618	04.12.2023	40038	05.09.2024	12	ROX MOTOR TECH CO LTD., CN	2/2024	
39	052427	27.10.2023	40039	06.09.2024	29,30	PepsiCo, Inc., a North Carolina corporation, US	1/2024	
40	052401	23.10.2023	40040	06.09.2024	03,05	PASCARI Alexei, MD	1/2024	
41	052515	14.11.2023	40041	06.09.2024	05	PASCARI Alexei, MD	1/2024	
42	052516	14.11.2023	40042	06.09.2024	05	PASCARI Alexei, MD	1/2024	
43	052565	24.11.2023	40043	06.09.2024	06,19,35,37	LUNGU Alexandru, MD POTÎRNICHE Teodor, MD	1/2024	
44	051961	28.07.2023	40044	07.09.2024	05	BİLİM İLAÇ SANAYİ VE TİCAR- RET ANONİM ŞİRKETİ, TR	9/2023	
45	052475	07.11.2023	40045	07.09.2024	30	BUSUIOC Sergiu, MD	2/2024	11/2024
46	052321	04.10.2023	40046	09.09.2024	12,35,36,37,39, 41,42	AUTOMALL S.R.L., MD	12/2023	
47	052720	21.12.2023	40047	09.09.2024	29,30	GAVRILIUC Liviu, MD	2/2024	
48	052761	10.01.2024	40048	09.09.2024	33	VINĂRIA PURCARI S.R.L., întreprindere mixtă, MD	3/2024	
49	052801	15.01.2024	40049	09.09.2024	30	BUCURIA DULCE S.R.L., MD	3/2024	
50	052802	15.01.2024	40050	09.09.2024	14,35	GAVRILIUC Iurie, MD	3/2024	
51	052852	24.01.2024	40051	09.09.2024	29	TOPORIVSCHI Ghenadie, MD	3/2024	
52	052013	02.08.2023	40052	10.09.2024	05,30,35,43,44	NEDEALCO Dmitri, MD	10/2023	11/2024
53	052020	04.08.2023	40053	10.09.2024	03,08	LASCARAY, S.A., ES	10/2023	11/2024
54	051893	11.07.2023	40054	06.09.2024	41	ARENA NAȚIONALĂ S.R.L., MD	11/2023	11/2024
55	052710	22.12.2023	40055	06.09.2024	09,12,35	Yadea Technology Group Co., Ltd., CN	2/2024	
56	052767	05.01.2024	40056	06.09.2024	34	Shenzhen Foresight Innovations Technology Co., Ltd., CN	3/2024	
57	052849	16.01.2024	40057	09.09.2024	33	NOVAC Andrei, MD	3/2024	
58	052850	16.01.2024	40058	09.09.2024	33	NOVAC Andrei, MD	3/2024	
59	052851	16.01.2024	40059	09.09.2024	33	NOVAC Andrei, MD	3/2024	
60	052206	08.09.2023	40060	09.09.2024	32	GRAND-NOBIL S.R.L., MD	11/2023	11/2024
61	052506	03.11.2023	40061	09.09.2024	03,14,16,18,25, 35	GRUZDEVA Evghenia, MD	1/2024	
62	052339	10.10.2023	40062	09.09.2024	04,09,11,34,35, 41	CONDURACHE Grigore, RO	1/2024	
63	052527	09.11.2023	40063	09.09.2024	09,11,35,37,40, 42	BOGNIBOV Oleg, MD	1/2024	
64	052362	13.10.2023	40064	09.09.2024	25,35,41,44	MARȚ Alexandr, MD	1/2024	
65	052762	10.01.2024	40065	10.09.2024	33	VINĂRIA BOSTAVAN S.R.L., întreprindere mixtă, MD	3/2024	
66	052194	30.08.2023	40066	09.09.2024	33	BARZA ALBĂ S.A., MD	10/2023	11/2024
67	052057	11.08.2023	40067	11.09.2024	31,35	GOLOVIN BORIS PAVEL, gos- podărie țărănească, MD	10/2023	11/2024
68	052673	13.12.2023	40068	12.09.2024	41	COVÎNEA Natalia, MD	2/2024	
69	052286	21.09.2023	40069	12.09.2024	41,43	HelpAge Moldova, asociație obștească, MD	11/2023	
70	052486	08.11.2023	40070	13.09.2024	16	Essity Hygiene and Health Ak- tiebolag, SE	1/2024	
71	052553	22.11.2023	40071	16.09.2024	35,45	OCHINCIUC Victor, MD	1/2024	11/2024
72	052554	22.11.2023	40072	16.09.2024	35,45	OCHINCIUC Victor, MD	1/2024	11/2024
73	052667	11.12.2023	40073	13.09.2024	03,35	YENNISSI COSMETICS S.R.L., MD	2/2024	
74	052244	13.09.2023	40078	15.09.2024	35,41,43,45	MĂMĂLIGĂ Vadim, MD	11/2023	
75	052672	13.12.2023	40079	15.09.2024	29,30,32,35,43	MANEA Oleg, MD	2/2024	11/2024







1	2	3	4	5	6	7	8	9
76	052723	26.12.2023	40080	15.09.2024	19	HIDROTERMCONSTRUCT S.R.L., MD	3/2024	
77	052758	04.01.2024	40081	15.09.2024	30	BUCURIA DULCE S.R.L., MD	3/2024	
78	052769	05.01.2024	40082	15.09.2024	05	FARMAPRIM S.R.L., MD	3/2024	
79	052782	10.01.2024	40083	15.09.2024	03,35	TAROL-DD S.R.L., MD	3/2024	
80	052783	10.01.2024	40084	15.09.2024	03,35	TAROL-DD S.R.L., MD	3/2024	
81	052784	10.01.2024	40085	15.09.2024	03,35	TAROL-DD S.R.L., MD	3/2024	
82	052857	29.01.2024	40086	15.09.2024	05	JOINT STOCK COMPANY „FARMAK”, UA	3/2024	
83	052645	08.12.2023	40087	17.09.2024	34	BLISS PLANET LIMITED, CN	2/2024	
84	052661	12.12.2023	40088	17.09.2024	03,35	DREAM VOYAGE S.R.L., MD	2/2024	11/2024
85	052698	12.12.2023	40089	17.09.2024	03,35	DREAM VOYAGE S.R.L., MD	2/2024	
86	052722	26.12.2023	40090	17.09.2024	01,02,17,19	GREENTOWN S.R.L., MD	2/2024	
87	052808	09.01.2024	40091	17.09.2024	08	METALPORT PRIM S.R.L., MD	3/2024	
88	052854	25.01.2024	40092	17.09.2024	09	WENZHOU ETEK IMPORT & EXPORT CO., LTD., CN	3/2024	
89	052612	04.12.2023	40093	19.09.2024	05	The Procter & Gamble Company, US	2/2024	
90	052675	13.12.2023	40094	19.09.2024	35	BAIURTAN S.R.L., societate comercială, MD	2/2024	
91	052798	15.01.2024	40095	22.09.2024	44	GHEȚIU Alexandru, MD	3/2024	11/2024
92	052566	24.11.2023	40097	22.09.2024	06,19,35,37	LUNGU Alexandru, MD POTÎRNICHE Teodor, MD	1/2024	11/2024
93	052683	14.12.2023	40098	22.09.2024	41,43	STOIAN Cristina, MD	2/2024	11/2024
94	052684	15.12.2023	40099	22.09.2024	35,41,43	STAVER Anastasia, MD	2/2024	11/2024
95	052701	27.12.2023	40100	22.09.2024	07,09,12,35,37,39,42	GRAND PREMIUM S.R.L., MD	2/2024	11/2024
96	052712	22.12.2023	40101	22.09.2024	32,33,35	IMENSITATE S.R.L., MD	2/2024	11/2024
97	052713	22.12.2023	40102	22.09.2024	32,33,35	IMENSITATE S.R.L., MD	2/2024	11/2024
98	052745	04.01.2024	40103	22.09.2024	09,28,35,41,43	JURASSIC VIRTUAL REALITY PARK S.R.L., MD	3/2024	
99	052746	05.01.2024	40104	22.09.2024	32,33,35,42,43	GUȚU Serghei, MD	3/2024	
100	052775	10.01.2024	40105	22.09.2024	05	Berlin-Chemie AG, DE	3/2024	
101	052776	10.01.2024	40106	22.09.2024	05	Berlin-Chemie AG, DE	3/2024	
102	052777	11.01.2024	40107	22.09.2024	34	KT & G CORPORATION, KR	3/2024	
103	052812	18.01.2024	40108	22.09.2024	33	PAN-ALKO S.R.L., MD	3/2024	
104	052826	17.01.2024	40109	22.09.2024	12	TOYOTA JIDOSHA KABUSHIKI KAISHA (also trading as Toyota Motor Corporation), JP	3/2024	
105	052047	11.08.2023	40110	20.09.2024	03,31	SMIRNOV Aleksandr Anatolevich, RU	10/2023	11/2024
106	052048	11.08.2023	40111	20.09.2024	03,31	SMIRNOV Aleksandr Anatolevich, RU	10/2023	11/2024
107	052077	16.08.2023	40112	21.09.2024	33	DAVIDESCU Andrian, MD	10/2023	11/2024
108	051571	28.04.2023	40113	20.09.2024	04,31,35	GG LIFE-SOURCE S.R.L., MD	7/2023	
109	052297	26.09.2023	40114	20.09.2024	36,37	REGATA IMOBILIARE S.R.L., MD	11/2023	
110	052660	12.12.2023	40116	20.09.2024	41	NIȘTE FILME S.R.L., MD	2/2024	
111	051132	02.02.2023	40117	24.09.2024	35,38,41	FEDERIUC Nicolae, MD IOSIP Gheorghe, MD	4/2023	
112	052832	19.01.2024	40118	23.09.2024	35,36,41,45	NEPOTU Ivan, MD	3/2024	
113	052353	13.10.2023	40119	26.09.2024	44	BAȘDINKCI Marianna, MD	12/2023	
114	052476	08.11.2023	40120	25.09.2024	35	DEMIS GROUP S.R.L., MD	1/2024	
115	052556	22.11.2023	40121	26.09.2024	03,05,16,35,41	Essity PLD Holding BV., NL	2/2024	
116	052563	24.11.2023	40122	26.09.2024	03,16	Essity Hygiene and Health Aktiebolag, SE	2/2024	

1	2	3	4	5	6	7	8	9
117	052564	24.11.2023	40123	26.09.2024	03,16	Essity Hygiene and Health Aktiebolag, SE	2/2024	
118	052641	08.12.2023	40124	27.09.2024	14,37	SCROB Alexandru, MD	2/2024	11/2024
119	052670	12.12.2023	40125	26.09.2024	29,30,31,35	BETTY COMPANY S.R.L., MD	2/2024	
120	052262	20.09.2023	40126	26.09.2024	35,43	PICPON PLUS S.R.L., MD	11/2023	11/2024
121	052580	29.11.2023	40127	27.09.2024	03	Mary Kay Inc., corporație din statul Delaware, US	2/2024	
122	052899	05.02.2024	40128	23.09.2024	18,25	JEREGHI Cristina, MD	3/2024	
123	052890	30.01.2024	40129	23.09.2024	06,17,19,37,40	VIKNOGRAD S.R.L., întreprindere cu capital străin, MD	3/2024	
124	052875	29.01.2024	40130	23.09.2024	05	NOBEL ILAC SANAYII VE TICARET ANONIM SIRKETI, reprezentanța companiei turcești, MD	3/2024	
125	052635	08.12.2023	40131	23.09.2024	33	BORȘ Feodosie, MD	2/2024	
126	052809	09.01.2024	40132	23.09.2024	07,08	METALPORT PRIM S.R.L., MD	3/2024	
127	052813	18.01.2024	40133	23.09.2024	33	PAN-ALKO S.R.L., MD	3/2024	
128	052823	16.01.2024	40134	23.09.2024	35,41	ROITMAN Serghei, MD	3/2024	
129	052830	19.01.2024	40136	23.09.2024	05	Société des Produits Nestlé S.A., CH	3/2024	
130	052858	29.01.2024	40137	23.09.2024	05	JOINT STOCK COMPANY „FARMAK”, UA	3/2024	
131	052860	29.01.2024	40138	23.09.2024	05	JOINT STOCK COMPANY „FARMAK”, UA	3/2024	
132	052861	25.01.2024	40139	23.09.2024	09	Kingston Technology Corporation, US	3/2024	
133	052862	26.01.2024	40140	23.09.2024	06,19,35,39,43	ARMO-BETON S.R.L., MD	3/2024	
134	052865	29.01.2024	40141	23.09.2024	09,35,38,41	DYNINNO GROUP LIMITED, MT	3/2024	
135	052642	08.12.2023	40142	29.09.2024	34	Philip Morris Products S.A., CH	2/2024	11/2024
136	052833	19.01.2024	40143	29.09.2024	33	TIM S.A., PL	3/2024	
137	051663	19.05.2023	40144	30.09.2024	09,11,35,37,39,40,41,42	PREMIER ENERGY S.R.L., întreprindere cu capital străin, MD PREMIER ENERGY DISTRIBUTION S.A., întreprindere cu capital străin, MD	7/2023	
138	052785	11.01.2024	40145	30.09.2024	29,31	LINELLA S.R.L., MD	3/2024	
139	052838	15.01.2024	40146	30.09.2024	35,37,38,39,40,41,42,43,44	KVG LLC S.R.L., MD	3/2024	
140	052845	22.01.2024	40147	30.09.2024	35,41,44	TRABULSEIH Amer, MD	3/2024	
141	052846	23.01.2024	40148	30.09.2024	35,37	PRAGMA SOLUTIONS S.R.L., MD	3/2024	
142	052885	31.01.2024	40149	30.09.2024	24,25,28	PEEKABOO S.R.L., MD	3/2024	
143	052886	31.01.2024	40150	30.09.2024	44	GÎRBU Alexandr, MD	3/2024	

Lista mărcilor reînnoite

Se publică următoarele date: numărul curent, numărul înregistrării reînnoite, data expirării termenului de reînnoire, clasele conform CIPS, reproducerea mărcii, titularul și adresa, codul țării conform normei ST.3 OMPI

Nr. crt.	(116) Nr. înregistrării reînnoite	(186) Data expirării reînnoirii	(511) Clase	(540) Reproducerea mărcii	(730) Titular și adresă, cod ST.3 OMPI
1	2	3	4	5	6
1	3R 529	18.03.2034	05	КОММАНД	FMC Corporation, US 2929 Walnut Street, Philadelphia, Pennsylvania 19104, Statele Unite ale Americii
2	3R 623	18.03.2034	05	COMMAND	FMC Corporation, US 2929 Walnut Street, Philadelphia, Pennsylvania 19104, Statele Unite ale Americii
3	3R 1090	07.02.2034	32	HARP	Diageo Ireland Unlimited Company, IE St. James's Gate, Dublin 8, Irlanda
4	3R 1417	15.08.2034	03	ETERNITY	Calvin Klein Cosmetic Corporation, corporația statului Delaware, US 501 Silverside Road, Wilmington, Delaware, 19809, Statele Unite ale Americii
5	3R 1418	15.08.2034	03	OBSESSION	Calvin Klein Cosmetic Corporation, corporația statului Delaware, US 501 Silverside Road, Wilmington, Delaware, 19809, Statele Unite ale Americii
6	3R 1419	15.08.2034	03	ESCAPE	Calvin Klein Cosmetic Corporation, corporația statului Delaware, US 501 Silverside Road, Wilmington, Delaware, 19809, Statele Unite ale Americii
7	3R 1455	06.09.2034	09	ONKYO	Onkyo Technology Kabushiki Kaisha, JP 1-1-41 Kawamata, Higashiosaka-shi, Osaka, 577-0063, Japonia
8	3R 1456	06.09.2034	09	FIAMM	FIAMM Energy Technology S.p.A., IT Viale Europa 75 - 36075, Montecchio Maggiore (Vicenza), Italia
9	4R 1471	12.08.2044	33	OLMECA	PERNOD RICARD MEXICO, S.A. DE C.V., MX Rio Tiber 29, Colonia Cuauhtémoc, Cuauhtémoc, C.P. 06500, Mexico City, Mexic
10	3R 1480	16.09.2034	03	LAVA	WD-40 COMPANY, US 9715 Businesspark Avenue, San Diego, California 92131, Statele Unite ale Americii
11	3R 1619	16.09.2034	30	ДОЛМИО	MARS, INCORPORATED, US 6885 Elm Street McLean, Virginia 22101-3883, Statele Unite ale Americii
12	3R 1620	16.09.2034	29	UNCLE BEN'S	MARS, INCORPORATED, US 6885 Elm Street, McLean, Virginia, 22101-3883, Statele Unite ale Americii
13	3R 1623	16.09.2034	03,05	CLEARASIL	Reckitt Benckiser Deutschland GmbH, DE Theodor-Heuss-Anlage 12, 68165 Mannheim, Germania
14	3R 1625	21.09.2034	03	КЛИРАЗИЛ	Reckitt Benckiser Deutschland GmbH, DE Theodor-Heuss-Anlage 12, 68165 Mannheim, Germania
15	3R 1728	14.03.2034	31	ЕУКАНУВА	Royal Canin U.S.A., Inc., a Delaware corporation, US 500 Fountain Lakes Blvd., Suite 100, St. Charles, Missouri 63301, Statele Unite ale Americii

1	2	3	4	5	6
16	3R 1800	26.09.2034	18,20,28	SAMSONITE	SAMSONITE IP HOLDINGS S.A.R.L., LU 13-15, Avenue de la Liberté, L-1931 Luxembourg, Luxembourg
17	3R 1802	10.08.2034	07	P & W	RTX CORPORATION, US 10 Farm Springs Road, Farmington, CT 06032, Statele Unite ale Americii
18	3R 1803	10.08.2034	07		RTX CORPORATION, US 10 Farm Springs Road, Farmington, CT 06032, Statele Unite ale Americii
19	3R 1805	10.08.2034	07	PRATT & WHITNEY	RTX CORPORATION, US 10 Farm Springs Road, Farmington, CT 06032, Statele Unite ale Americii
20	3R 1959	24.08.2034	29,30		H.J. Heinz Company Brands LLC, US One PPG Place, Pittsburgh, PA 15222, Statele Unite ale Americii
21	3R 1965	06.09.2034	03,07,09,11, 21,37	CANDY	CANDY S.p.A., IT Via Privata Eden Fumagalli S.N.C., 20861 Brugherio, Monza e Brianza, Italia
22	3R 1974	09.08.2034	09	JVC	JVC KENWOOD CORPORATION, JP 3-12, Moriyacho, Kanagawa-Ku, Yokoha- ma-Shi, Kanagawa, Japonia
23	3R 2025	09.11.2034	07,09,11,12, 16		ALPS ALPINE CO., LTD., JP 1-7, Yukigaya-otsukamachi, Ota-ku, Tokyo, Japonia
24	3R 2078	26.07.2034	12	SEMPERIT	Continental Reifen Austria GmbH, AT Triester Str. 14, A-2351 Wiener Neudorf, Austria
25	3R 2079	26.07.2034	12		Continental Reifen Austria GmbH, AT Triester Straße 14, 2351 Wiener Neudorf, Austria
26	3R 2102	22.08.2034	12	ALPINE	Alpine Electronics, Inc., JP 1-1-8 Nishi Gotanda, Shinagawa-ku, Tokyo, Japonia
27	3R 2103	22.08.2034	09	ALPINE	Alpine Electronics, Inc., JP 1-1-8 Nishi Gotanda, Shinagawa-ku, Tokyo, Japonia
28	3R 2191	02.09.2034	03		Procter & Gamble Holding GmbH, DE Sulzbacher Str. 40, 65824 Schwalbach am Taunus, Germania
29	3R 2192	02.09.2034	03,05,21	Blend-a-med-Бленд-а-мед	Procter & Gamble Holding GmbH, DE Sulzbacher Str. 40, 65824 Schwalbach am Taunus, Germania
30	3R 2225	12.10.2034	30	KRÖNUNG	Jacobs Douwe Egberts DE GmbH, DE Langemarkstrasse 4-20, 28199 Bremen, Germania
31	3R 2336	03.10.2034	12	SHIMANO	SHIMANO INC., JP 77, Oimatsucho, 3 cho, Sakai, Osaka, Japonia
32	3R 2337	03.10.2034	03		The Procter & Gamble Company, US One Procter & Gamble Plaza, Cincinnati, Ohio, Statele Unite ale Americii
33	3R 2463	11.03.2034	03		Calvin Klein Trademark Trust, US Rodney Square North, 1100 North Market Street, Wilmington, Delaware 19890, Sta- tele Unite ale Americii
34	3R 2505	20.12.2034	05	REGAINE	Kenvue Inc., US 199 Grandview Road, Skillman, NJ 08558, Statele Unite ale Americii
35	3R 2509	20.12.2034	05	UNICAP	Kenvue Inc., US 199 Grandview Road, Skillman, NJ 08558, Statele Unite ale Americii

1	2	3	4	5	6
36	3R 2511	28.09.2034	05,29,30,32	SUCHARD СУШАР	Kraft Foods Schweiz Holding GmbH, CH Chollerstrasse 4, 6300 Zug, Elveția
37	3R 2576	28.09.2034	03,05	COVER GIRL	Noxell Corporation, US 11050 York road, Hunt Valley, Baltimore Co., Maryland, Statele Unite ale Americii
38	3R 2580	27.09.2034	30	ORBIT	Wm. Wrigley Jr. Company, US 1132 West Blackhawk Street, Chicago, Illinois 60642, Statele Unite ale Americii
39	3R 2585	16.09.2034	30	РИГЛИ'С	Wm. Wrigley Jr. Company, US 1132 West Blackhawk Street, Chicago, Illinois 60642, Statele Unite ale Americii
40	3R 2586	16.09.2034	30	WRIGLEY'S	Wm. Wrigley Jr. Company, US 1132 West Blackhawk Street, Chicago, Illinois 60642, Statele Unite ale Americii
41	3R 2594	16.09.2034	30	JUICY FRUIT	Wm. Wrigley Jr. Company, US 1132 West Blackhawk Street, Chicago, Illinois 60642, Statele Unite ale Americii
42	3R 2596	16.09.2034	30	SPEARMINT 	Wm. Wrigley Jr. Company, US 1132 West Blackhawk Street, Chicago, Illinois 60642, Statele Unite ale Americii
43	3R 2597	16.09.2034	30	БИГ РЕД	Wm. Wrigley Jr. Company, US 1132 West Blackhawk Street, Chicago, Illinois 60642, Statele Unite ale Americii
44	3R 2598	16.09.2034	30	BIG RED	Wm. Wrigley Jr. Company, US 1132 West Blackhawk Street, Chicago, Illinois 60642, Statele Unite ale Americii
45	3R 2599	16.09.2034	30	HUBBA BUBBA	Wm. Wrigley Jr. Company, US 1132 West Blackhawk Street, Chicago, Illinois 60642, Statele Unite ale Americii
46	3R 2601	16.09.2034	30	СПЕАРМИНТ	Wm. Wrigley Jr. Company, US 1132 West Blackhawk Street, Chicago, Illinois 60642, Statele Unite ale Americii
47	3R 2602	16.09.2034	30	ДЖУИСИ ФРУТ	Wm. Wrigley Jr. Company, US 1132 West Blackhawk Street, Chicago, Illinois 60642, Statele Unite ale Americii
48	3R 2660	20.12.2034	05	MOTRIN	Kenvue Inc., US 199 Grandview Road, Skillman, NJ 08558, Statele Unite ale Americii
49	3R 2664	20.12.2034	03	PREGAINE	Kenvue Inc., US 199 Grandview Road, Skillman, NJ 08558, Statele Unite ale Americii
50	3R 2745	28.12.2034	33	 MARTINI	BACARDI & COMPANY LIMITED, LI Aeulestrasse 5, Postfach 470, FL-9490 Vaduz, Liechtenstein
51	3R 2986	10.10.2034	05	MAALOX	AVENTISUB LLC., US 55 Corporate Drive, Bridgewater, New Jersey 08807, Statele Unite ale Americii
52	3R 2987	03.10.2034	07,12		J.C. Bamford Excavators Limited, GB Rocester, Staffordshire ST14 5JP, Marea Britanie, Regatul Unit
53	3R 3003	28.09.2034	30	MILKA МИЛКА	Kraft Foods Schweiz Holding GmbH, CH Chollerstrasse 4, 6300 Zug, Elveția
54	3R 3008	26.12.2034	04	UNIVIS	Exxon Mobil Corporation, US 22777 Springwoods Village Parkway, Spring, TX 77389, Statele Unite ale Ame- ricii
55	3R 3062	30.12.2034	01,02,17	ELVAX	The Dow Chemical Company, US 2211 H.H. Dow Way, Midland, Michigan 48674, Statele Unite ale Americii

1	2	3	4	5	6
56	3R 3154	26.12.2034	12		SP Brand Holding EEIG, BE Culliganlaan 2A, B-1831 Diegem, Belgia
57	3R 3155	26.12.2034	12	DUNLOP	SP Brand Holding EEIG, BE Culliganlaan 2A, B-1831 Diegem, Belgia
58	3R 3196	30.12.2034	01,05	KATHON	Nutrition & Biosciences USA 2, LLC, US 3490 Winton Place, Rochester, New York, 14623, Statele Unite ale Americii
59	3R 3286	30.12.2034	03,16	GILLETTE	The Gillette Company LLC, US One Gillette Park, Boston, Massachusetts 02127, Statele Unite ale Americii
60	3R 3287	30.12.2034	08	ЖИЛЛЭТТ	The Gillette Company LLC, US One Gillette Park, Boston, Massachusetts 02127, Statele Unite ale Americii
61	3R 3288	30.12.2034	16	PAPER MATE	Sanford, L.P., companie organizată și existentă conform legilor Statelor Unite ale Americii, US 6655 Peachtree Dunwoody Road, Atlanta, GA 30328, Statele Unite ale Americii
62	3R 3289	30.12.2034	03,08	SENSOR	The Gillette Company LLC, US One Gillette Park, Boston, Massachusetts 02127, Statele Unite ale Americii
63	3R 3290	30.12.2034	08	SLALOM	The Gillette Company LLC, US One Gillette Park, Boston, Massachusetts 02127, Statele Unite ale Americii
64	3R 3295	30.12.2034	18,20,22,25	Marmot	MARMOT MOUNTAIN LLC, US 5789 State Farm Drive, Suite 100, Rohnert Park, CA 94928, Statele Unite ale Americii
65	3R 3340	30.12.2034	03,08	GI	The Gillette Company LLC, US One Gillette Park, Boston, Massachusetts 02127, Statele Unite ale Americii
66	3R 3341	30.12.2034	08	RUBIE	The Gillette Company LLC, US One Gillette Park, Boston, Massachusetts 02127, Statele Unite ale Americii
67	3R 3348	03.10.2034	03	FLUORISTAT	The Procter & Gamble Company, US One Procter & Gamble Plaza, Cincinnati, Ohio, Statele Unite ale Americii
68	3R 3351	03.10.2034	03	PANTENE PRO-V	The Procter & Gamble Company, US One Procter & Gamble Plaza, Cincinnati, Ohio, Statele Unite ale Americii
69	3R 3353	03.10.2034	03	MEISTER PROPER	The Procter & Gamble Company, US One Procter & Gamble Plaza, Cincinnati, Ohio, Statele Unite ale Americii
70	3R 3374	22.08.2034	25	PLAYTEX	HBI Branded Apparel Enterprises, LLC, a limited liability company organized under the laws of Delaware, US 1000 East Hanes Mill Road, Winston- Salem, North Carolina 27105, Statele Unite ale Americii
71	3R 3376	22.08.2034	11,20,24,27	IKEA	Inter-IKEA Systems B.V., NL Olof Palmestraat 1, 2616LN Delft, Regatul Țărilor de Jos
72	3R 3377	22.08.2034	11,20,21,35, 42		Inter-IKEA Systems B.V., NL Olof Palmestraat 1, 2616LN Delft, Regatul Țărilor de Jos

1	2	3	4	5	6
73	3R 3391	29.12.2034	01,02,03,04,05,06,07,08,09,11,12,13,14,15,16,18,19,20,21,23,24,25,26,27,28,29,30,31,32,33,34,35,36,37,38,39,40,41,42	EXXON	Exxon Mobil Corporation, US 22777 Springwoods Village Parkway, Spring, TX 77389, Statele Unite ale Americii
74	3R 3392	28.12.2034	09		Motorola Trademark Holdings, LLC, US 222 W. Merchandise Mart Plaza, Suite 1800, Chicago, IL 60654, Statele Unite ale Americii
75	3R 3393	28.12.2034	09	MOTOROLA	Motorola Trademark Holdings, LLC, US 222 W. Merchandise Mart Plaza, Suite 1800, Chicago, IL 60654, Statele Unite ale Americii
76	3R 3459	28.12.2034	33	MARTINI	BACARDI & COMPANY LIMITED, LI Aeulestrasse 5, Postfach 470, FL - 9490 Vaduz, Liechtenstein
77	3R 3465	23.08.2034	16,36	MASTER CHARGE	MASTERCARD INTERNATIONAL INCORPORATED, US 2000 Purchase Street, Purchase, New York 10577-2509, Statele Unite ale Americii
78	3R 3466	23.08.2034	06,07,09,11	NORDSON	Nordson Corporation, US 28601 Clemens Road, Westlake, Ohio 44145, Statele Unite ale Americii
79	3R 3486	30.12.2034	29,30,42		PIZZA HUT International, LLC, US 7100 Corporate Drive, Plano, Texas 75024, Statele Unite ale Americii
80	3R 3490	30.12.2034	29,30,42	TACO BELL	TACO BELL CORP., US 1 Glen Bell Way, Irvine, California 92618, Statele Unite ale Americii
81	3R 3495	30.12.2034	29	PIZZA HUT	PIZZA HUT International, LLC, US 7100 Corporate Drive, Plano, Texas 75024, Statele Unite ale Americii
82	3R 3496	30.12.2034	30,42	PIZZA HUT	PIZZA HUT International, LLC, US 7100 Corporate Drive, Plano, Texas 75024, Statele Unite ale Americii
83	3R 3497	30.12.2034	30,42		PIZZA HUT International, LLC, US 7100 Corporate Drive, Plano, Texas 75024, Statele Unite ale Americii
84	3R 3498	30.12.2034	29		PIZZA HUT International, LLC, US 7100 Corporate Drive, Plano, Texas 75024, Statele Unite ale Americii
85	3R 3545	26.12.2034	04	ESSO	Exxon Mobil Corporation, US 22777 Springwoods Village Parkway, Spring, TX 77389, Statele Unite ale Americii
86	3R 3546	26.12.2034	04	MARCOL	Exxon Mobil Corporation, US 22777 Springwoods Village Parkway, Spring, TX 77389, Statele Unite ale Americii
87	3R 3547	26.12.2034	04,05	PRIMOL	Exxon Mobil Corporation, US 22777 Springwoods Village Parkway, Spring, TX 77389, Statele Unite ale Americii
88	3R 3586	28.12.2034	03	DALLI	DALLI-WERKE GmbH & Co.KG, DE Zweifaller Strasse 120, 52224 Stolberg, Germania

1	2	3	4	5	6
89	3R 3629	30.12.2034	09,16,36	BANKAMERICARD	BANK OF AMERICA CORPORATION, US 100 North Tryon Street, Charlotte, North Carolina 28255, Statele Unite ale Americii
90	3R 3631	10.10.2034	33	SEAGRAM'S	Pernod Ricard USA, LLC, US 250 Park Avenue, 17th Floor, New York, NY 10177, Statele Unite ale Americii
91	3R 3705	14.10.2034	03	MR. PROPER	The Procter & Gamble Company, US One Procter & Gamble Plaza, Cincinnati, Ohio, Statele Unite ale Americii
92	3R 3709	16.09.2034	33	BOOTH'S	Sazerac UK Limited, GB 60 Marina Place, Hampton Wick, Kingston Upon Thames, England, KT1 4BH, Regatul Unit
93	3R 3711	16.09.2034	30	WINTERFRESH	Wm. Wrigley Jr. Company, US 1132 West Blackhawk Street, Chicago, Illinois 60642, Statele Unite ale Americii
94	3R 3784	22.12.2034	05	ЛИОТОН ГЕЛЪ	A.MENARINI, INDUSTRIE FARMACEUTICHE RIUNITE S.R.L., IT Via Sette Santi 3, 50131 Firenze, Italia
95	3R 3786	22.12.2034	05	СПАЗМОМЕН	A.MENARINI, INDUSTRIE FARMACEUTICHE RIUNITE S.R.L., IT Via Sette Santi 3, 50131 Firenze, Italia
96	3R 3901	08.09.2034	29,30,32	BENCO	Mirabell Salzburger Confiserie und Bisquit GmbH., AT Hauptstrasse 14-16, 5082 Grödig, Austria
97	3R 3919	20.12.2034	05	КАОРЕСТАТЕ	Kenvue Inc., US 199 Grandview Road, Skillman, NJ 08558, Statele Unite ale Americii
98	3R 3941	22.12.2034	05	ФАСТУМ	A.MENARINI, INDUSTRIE FARMACEUTICHE RIUNITE S.R.L., IT Via Sette Santi 3, 50131 Firenze, Italia
99	3R 3942	22.12.2034	05	ФАСТУМ ГЕЛЪ	A.MENARINI, INDUSTRIE FARMACEUTICHE RIUNITE S.R.L., IT Via Sette Santi 3, 50131 Firenze, Italia
100	3R 3963	03.10.2034	05	TARGA / ТАРГА	Nissan Chemical Corporation, JP 5-1, Nihonbashi 2-chome, Chuo-ku, Tokyo, Japonia
101	3R 4124	26.12.2034	09		Oracle America, Inc., US 500 Oracle Parkway, Redwood Shores, California 94065, Statele Unite ale Americii
102	3R 4126	26.12.2034	09		Oracle America, Inc., US 500 Oracle Parkway, Redwood Shores, California 94065, Statele Unite ale Americii
103	3R 4277	09.09.2034	36		SHELL BRANDS INTERNATIONAL AG, CH Baarermatte, 6340 Baar, Elvetia
104	3R 4278	09.09.2034	36		SHELL BRANDS INTERNATIONAL AG, CH Baarermatte, 6340 Baar, Elvetia
105	3R 4305	28.09.2034	03	NOXELL	Noxell Corporation, US 11050 York road, Hunt Valley, Baltimore Co., Maryland, Statele Unite ale Americii
106	3R 4519	27.09.2034	30		Wm. Wrigley Jr. Company, US 1132 West Blackhawk Street, Chicago, Illinois 60642, Statele Unite ale Americii
107	3R 4520	27.09.2034	30		Wm. Wrigley Jr. Company, US 1132 West Blackhawk Street, Chicago, Illinois 60642, Statele Unite ale Americii
108	2R 11926	14.09.2034	05	СПАЗМОЛИЗИН СПАЗМОЛИЗИН	FARMAPRIM S.R.L., MD Str. Crinilor nr. 5, MD-4829, Porumbeni, Criuleni, Republica Moldova

1	2	3	4	5	6
109	2R 12178	19.03.2034	35,41,43		LEOGRAND HOTEL S.R.L., MD Str. Mitropolit Varlaam nr. 77, MD-2012, Chişinău, Republica Moldova
110	2R 12880	06.09.2034	03,05,10		Merz Pharma GmbH & Co. KGaA, DE Eckenheimer Landstrasse 100, 60318 Frankfurt am Main, Germania
111	2R 12887	09.09.2034	05	CARDIL КАРДИЛ	Orion Corporation, FI Orionintie 1, 02200 Espoo, Finlanda
112	2R 12973	22.09.2034	09	KLEENGUARD	KIMBERLY-CLARK WORLDWIDE, INC., US Neenah, Wisconsin 54956, Statele Unite ale Americii
113	2R 12990	10.09.2034	05	TITUS	Corteva Agriscience LLC, US 9330 Zionsville Road, Indianapolis, IN 46268, Statele Unite ale Americii
114	2R 13061	14.09.2034	35	PARFUM LUX	OVICO-PARFUM S.R.L., MD Str. G. Alexandrescu nr. 6, ap. 30, MD-2008, Chişinău, Republica Moldova
115	2R 13079	02.09.2034	05	LANCELOT	Corteva Agriscience LLC, US 9330 Zionsville Road, Indianapolis, India- na 46268, Statele Unite ale Americii
116	2R 13100	01.11.2034	16		The Procter & Gamble Company, US One Procter & Gamble Plaza, Cincinnati, Ohio, Statele Unite ale Americii
117	2R 13115	08.11.2034	25		Wolverine Outdoors, Inc., US 9341 Courtland Drive, Rockford, Michigan 49351, Statele Unite ale Americii
118	2R 13192	29.09.2034	29,30,32,33, 35		Obschestvo s ogranichennoy otvetstven- nostyu „Masloekstraktsionniy zavod Yug Rusi”, RU Tolstogo sq., 8, Rostov-on-Don, 344037, Federația Rusă
119	2R 13304	20.10.2034	11	UNIVERSUL INSTALAȚIILOR	ROMSTAL TRADE S.R.L., întreprindere mixtă, MD Str. Uzinelor nr. 12/10, MD-2023, Chişinău, Republica Moldova
120	2R 13381	26.10.2034	03,06,07,09, 11,16,18,20	SIGMA	MIP METRO Group Intellectual Property GmbH & Co. KG, DE Metro-Straße 1, 40235 Düsseldorf, Ger- mania
121	2R 13465	25.08.2034	33	REAL	The Coca-Cola Company, corporația sta- tului Delaware, US One Coca-Cola Plaza, Atlanta, Georgia 30313, Statele Unite ale Americii
122	2R 13535	22.02.2035	12	AURIS	TOYOTA JIDOSHA KABUSHIKI KAISHA (also trading as Toyota Motor Corpora- tion), JP 1, Toyota-cho, Toyota-shi, Aichi-ken, Ja- ponia
123	2R 13567	14.01.2035	09,35,37,42	NAVIGATOR	ULTRASERVICE S.R.L., MD Str. Ion Creangă nr. 6V, MD-2069, Chişinău, Republica Moldova
124	2R 13699	08.12.2034	30,35		W.M.N. BUSINESS SYSTEMS (PVT) LTD, LK 118/6 VIHARA MAWATHA BELLANVILLA, Sri Lanka
125	2R 13779	14.09.2034	33	GRAND MUSCAT	NERUH Serghei, MD Str. Mihail Ceachir nr. 15, MD-2009, Chişinău, Republica Moldova

1	2	3	4	5	6
126	2R 14009	11.02.2035	05	GRIPECALM	EUROFARMACO S.A., întreprindere cu capital străin, MD Șos. Chișinău-Hîncești nr. 10, MD-6826, Sociteni, Ialoveni, Republica Moldova
127	R 25265	16.05.2033	25,35		VARGUS-GRUP S.R.L., MD Str. M. Sadoveanu nr. 14, ap. 15, MD-2044, Chișinău, Republica Moldova
128	R 26904	04.09.2034	05	NEOMETRIL HEOMETРИЛ	FARMAPRIM S.R.L., MD Str. Crinilor nr. 5, MD-4829, Porumbeni, Criuleni, Republica Moldova
129	R 26917	01.09.2034	05	NATAMIX НАТАМИКС	FARMAPRIM S.R.L., MD Str. Crinilor nr. 5, MD-4829, Porumbeni, Criuleni, Republica Moldova
130	R 26948	21.08.2034	05	ROCKTAPE	Implus Footcare, LLC, US 2001 T.W. Alexander Drive, Box 13925, Durham North Carolina 27709, Statele Unite ale Americii
131	R 27039	19.09.2034	31		MS-ILPEX S.R.L., MD Str. Petricani nr. 21/3, MD-2059, Chișinău, Republica Moldova
132	R 27082	14.08.2034	03,44	KONSTANTIN КОНСТАНТИН	NOSACIOV Constantin, MD Str. Pravdi nr. 6, ap. 51, MD-3307, Tiraspol, Republica Moldova
133	R 27121	24.10.2034	01,31	SEPIRET	BASF Corporation, US 100 Park Avenue, Florham Park, New Jersey 07932, Statele Unite ale Americii
134	R 27182	22.10.2034	03	KALLOS	FULGER S.T. S.R.L., MD Bd. Mircea cel Bătrîn nr. 7, MD-2044, Chișinău, Republica Moldova
135	R 27215	26.08.2034	35,41,43	WONDERLAND	KILOVATÎI Alexandr, MD Bd. C. Negruzzi nr. 6, bloc 2, ap. 5, MD-2001, Chișinău, Republica Moldova
136	R 27216	26.08.2034	25,35	POTEHIN	POTEHIN Olga, MD Str. Hristo Botev nr. 5, bloc 2, ap. 21, MD-2043, Chișinău, Republica Moldova
137	R 27232	28.08.2034	09,16	POST-IT	3M Company, US 3M Center, 2501 Hudson Road, St. Paul, Minnesota 55144, Statele Unite ale Americii
138	R 27235	24.09.2034	05	COLPROFEROL КОЛПОФЕРОЛ	FARMAPRIM S.R.L., MD Str. Crinilor nr. 5, MD-4829, Porumbeni, Criuleni, Republica Moldova
139	R 27236	03.11.2034	11,28		BIG BANG, FR Zone Industrielle de Crolles, 38920 Crolles, Franța
140	R 27311	10.10.2034	34		Aksionerno Droujestvo Bulgartabac Holding, BG 62 Graf Ignatiev Str., 1000 Sofia, Bulgaria
141	R 27343	11.09.2034	29,30		S.C. STAR FOODS E.M. S.R.L., RO 391 Calea Vacaresti, 4th floor, 2nd Section, 4th district, Bucharest, România
142	R 27344	10.11.2034	34	MARSHAL	CHINA TOBACCO HUNAN INDUSTRIAL CO., LTD, CN NO. 188, SECTION 3, WANJIALI MIDDLE ROAD, CHANGSHA, HUNAN, China
143	R 27360	14.03.2034	41,44,45		ONEA Lilia, MD Str. M. Sadoveanu nr. 4/1, ap. 258, MD-2044, Chișinău, Republica Moldova

1	2	3	4	5	6
144	R 27383	04.09.2034	09		Western Digital Technologies, Inc., US 5601 Great Oaks Parkway, San Jose, California 95119, Statele Unite ale Americii
145	R 27385	24.09.2034	14,18,25,28, 36,41		Starbucks Corporation, US 2401 Utah Avenue South, Seattle, Wash- ington 98134, Statele Unite ale Americii
146	R 27392	09.09.2034	35,43		ZEINALOV Teimur, MD Str. Nicolae Dimo nr. 22, ap. 29, MD-2068, Chişinău, Republica Moldova
147	R 27413	08.09.2034	35		NISENBOIM Alexandru, MD Bd. Moscova nr. 15, bl. 1, ap. 64, MD-2068, Chişinău, Republica Moldova MARTÎNOV Vladimir, MD Str. V. Belinski nr. 20, MD-2008, Chişinău, Republica Moldova
148	R 27426	12.12.2034	04		Ford Motor Company, US One American Road, Dearborn, Michigan 48126, Statele Unite ale Americii
149	R 27438	19.11.2034	05		EUROFARMACO S.A., întreprindere cu capital străin, MD Şos. Chişinău-Hînceşti nr. 10, MD-6826, Sociteni, Ialoveni, Republica Moldova
150	R 27460	11.09.2034	29,30		S.C. STAR FOODS E.M. S.R.L., RO 391 Calea Vacaresti, 4th floor, 2nd Sec- tion, 4th district, Bucharest, România
151	R 27478	11.09.2034	29,30		S.C. STAR FOODS E.M. S.R.L., RO 391 Calea Vacaresti, 4th floor, 2nd Sec- tion, 4th district, Bucharest, România
152	R 27489	12.12.2034	18		CATERPILLAR INC., US 100 N.E. Adams Street, Peoria, Illinois 61629-6490, Statele Unite ale Americii
153	R 27490	12.12.2034	28		CATERPILLAR INC., US 100 N.E. Adams Street, Peoria, Illinois 61629-6490, Statele Unite ale Americii
154	R 27491	12.12.2034	14		CATERPILLAR INC., US 100 N.E. Adams Street, Peoria, Illinois 61629-6490, Statele Unite ale Americii
155	R 27492	12.12.2034	18		CATERPILLAR INC., US 100 N.E. Adams Street, Peoria, Illinois 61629-6490, Statele Unite ale Americii
156	R 27493	12.12.2034	28		CATERPILLAR INC., US 100 N.E. Adams Street, Peoria, Illinois 61629-6490, Statele Unite ale Americii
157	R 27494	12.12.2034	14		CATERPILLAR INC., US 100 N.E. Adams Street, Peoria, Illinois 61629-6490, Statele Unite ale Americii
158	R 27535	23.10.2034	01,19		ȚURCAN Anatolie, MD Str. M. Sadoveanu nr. 20, ap. 10, MD-2075, Chişinău, Republica Moldova
159	R 27601	24.12.2034	29,30,31,32, 35		DUCATES GRUP S.R.L., societate co- mercială, MD MD-5810, Budăi, Telenești, Republica Moldova
160	R 27602	22.12.2034	03,35		DUCATES GRUP S.R.L., societate co- mercială, MD MD-5810, Budăi, Telenești, Republica Moldova
161	R 27641	23.09.2034	43		VIERU Călin, MD Str. Mihai Eminescu nr. 48, bloc 1, ap. 7, MD-2012, Chişinău, Republica Moldova

1	2	3	4	5	6
162	R 27650	03.02.2035	05	ДЕСКОВИ	Gilead Sciences Ireland UC, IE IDA Business and Technology Park, Carrigtohill, Co. Cork, Irlanda
163	R 27715	13.06.2034	35,39		IMENSITATE S.R.L., MD Str. Nicolae Testemițanu nr. 23, MD-2025, Chișinău, Republica Moldova
164	R 27917	10.11.2034	34		CHINA TOBACCO HUNAN INDUSTRIAL CO., LTD, CN NO. 188, SECTION 3, WANJIALI MIDDLE ROAD, CHANGSHA, HUNAN, China
165	R 27919	29.10.2034	01,19	POLIIZOL	SUPRATEN PLUS S.R.L., întreprindere mixtă, MD Str. Petricani nr. 84, MD-2059, Chișinău, Republica Moldova
166	R 27920	19.11.2034	17	FLEKSODECOR	SUPRATEN PLUS S.R.L., întreprindere mixtă, MD Str. Petricani nr. 84, MD-2059, Chișinău, Republica Moldova
167	R 27921	19.11.2034	01	LINCOV	SUPRATEN PLUS S.R.L., întreprindere mixtă, MD Str. Petricani nr. 84, MD-2059, Chișinău, Republica Moldova
168	R 27922	19.11.2034	01	MEȘTER FIX	SUPRATEN PLUS S.R.L., întreprindere mixtă, MD Str. Petricani nr. 84, MD-2059, Chișinău, Republica Moldova
169	R 27924	19.11.2034	01	IZOMIN	SUPRATEN PLUS S.R.L., întreprindere mixtă, MD Str. Petricani nr. 84, MD-2059, Chișinău, Republica Moldova
170	R 27925	19.11.2034	01	IZOPOL	SUPRATEN PLUS S.R.L., întreprindere mixtă, MD Str. Petricani nr. 84, MD-2059, Chișinău, Republica Moldova
171	R 27927	19.11.2034	01	BAGHETA	SUPRATEN PLUS S.R.L., întreprindere mixtă, MD Str. Petricani nr. 84, MD-2059, Chișinău, Republica Moldova
172	R 27928	19.11.2034	19	FINITO	SUPRATEN PLUS S.R.L., întreprindere mixtă, MD Str. Petricani nr. 84, MD-2059, Chișinău, Republica Moldova
173	R 27982	09.09.2034	25,35	PRONOVIAS	SAN PATRICK, S.L., ES Polígono Industrial Mas Mateu, s/n, 08820 EL PRAT DE LLOBREGAT (BARCELONA), Spania
174	R 28046	19.11.2034	01	CLASS NAȘ	SUPRATEN PLUS S.R.L., întreprindere mixtă, MD Str. Petricani nr. 84, MD-2059, Chișinău, Republica Moldova
175	R 28047	19.11.2034	01	NAȘ BAUND	SUPRATEN PLUS S.R.L., întreprindere mixtă, MD Str. Petricani nr. 84, MD-2059, Chișinău, Republica Moldova
176	R 28048	19.11.2034	01	SUPRA-T	SUPRATEN PLUS S.R.L., întreprindere mixtă, MD Str. Petricani nr. 84, MD-2059, Chișinău, Republica Moldova
177	R 28049	19.11.2034	01	CLASS INTER	SUPRATEN PLUS S.R.L., întreprindere mixtă, MD Str. Petricani nr. 84, MD-2059, Chișinău, Republica Moldova

1	2	3	4	5	6
178	R 28471	16.02.2035	05	AGIZYME	AGIO PHARMACEUTICALS LTD., IN A-38 Nandiyot Industrial Estate, Kurla Andheri Road, Safedpool, Mumbai - 400 072, India
179	R 32357	10.09.2034	35,41	PARI MATCH	PARIMATCH S.R.L., societate comercială, MD Bd. Dacia nr. 20, MD-2038, Chișinău, Republica Moldova

IV

Indicații geografice, denumiri de origine, specialități tradiționale garantate / Geographical indications, appellations of origin, traditional specialties guaranteed

Protecția juridică a indicațiilor geografice, a denumirilor de origine și a specialităților tradiționale garantate pe teritoriul Republicii Moldova se asigură în temeiul înregistrării lor la AGEPI, în modul stabilit de Legea nr. 66/2008 privind protecția indicațiilor geografice, denumirilor de origine și specialităților tradiționale garantate, sau în baza tratatelor internaționale, inclusiv a acordurilor bilaterale, la care Republica Moldova este parte.

Înregistrarea denumirii de origine sau a indicației geografice generează apariția dreptului de utilizare a acestora. Denumirea de origine și indicația geografică înregistrate nu pot fi cesionate, licențiate și nu pot face obiectul unor drepturi reale.

Orice persoană fizică sau juridică din aria geografică corespunzătoare care produce și/sau prelucrează, și/sau prepară produse în conformitate cu prevederile caietului de sarcini pentru o denumire de origine protejată sau pentru o indicație geografică protejată poate depune la AGEPI o cerere privind acordarea dreptului de utilizare a acesteia.

În prezenta Secțiune se publică: datele privind cererile de înregistrare a indicațiilor geografice, denumirilor de origine, specialităților tradiționale garantate; indicațiile geografice, denumirile de origine și specialitățile tradiționale garantate cărora li s-a acordat protecție pe teritoriul Republicii Moldova; cererile privind acordarea dreptului de utilizare pentru o denumire de origine protejată sau pentru o indicație geografică protejată; datele privind acordarea dreptului de utilizare pentru o denumire de origine protejată sau pentru o indicație geografică protejată; listele indicațiilor geografice propuse spre protecție în Republica Moldova în baza acordurilor bilaterale.

Legal protection of geographical indications, appellations of origin and traditional specialties guaranteed in the Republic of Moldova shall be afforded on the basis of registration with the AGEPI, as established by Law No. 66/2008 on the Protection of Geographical Indications, Appellations of Origin and Traditional Specialties Guaranteed, or under international treaties, including bilateral agreements, to which the Republic of Moldova is a party.

Registration of an appellation of origin or a geographical indication generates the right to use thereof. A registered appellation of origin or a geographical indication may not be assigned, licensed and it may not form a subject matter of any real rights.

Any natural or legal person from the respective geographical area, who produces and/or processes and/or prepares products conforming to the specification for a protected appellation of origin or protected geographical indication, shall be entitled to apply to AGEPI, seeking to be granted the right to use it.

Data on applications for registration of geographical indications, appellations of origin, traditional specialties guaranteed; geographical indications, appellations of origin and traditional specialties guaranteed that have been granted protection in the Republic of Moldova; requests for grant of the right to use a protected appellation of origin or a protected geographical indication; data on grant of the right to use a protected appellation of origin or a protected geographical indication; lists of geographical indications proposed for protection in the Republic of Moldova on the basis of bilateral agreements shall be published in this Section.

**Indicații geografice, denumiri de origine, specialități
tradiționale garantate pentru care este solicitată
protecție pe teritoriul Republicii Moldova /
Geographical indications, appellations of origin,
traditional specialties guaranteed for which protection is
sought in the Republic of Moldova**

↑ n conformitate cu Legea nr. 66/2008 privind protecția indicațiilor geografice, denumirilor de origine și specialităților tradiționale garantate, cererea de înregistrare a unei denumiri de origine, a unei indicații geografice sau a unei specialități tradiționale garantate se depune la AGEPI.

În termen de 3 luni de la data publicării cererii depuse în conformitate cu Legea nr. 66/2008, orice persoană care are un interes legitim este în drept să formuleze o opoziție împotriva acordării protecției / dreptului de utilizare, după caz. Opoziția argumentată va fi prezentată în scris la AGEPI, fiind însoțită de dovada achitării taxei stabilite.

↑ n accordance with Law no. 66/2008 on the Protection of Geographical Indications, Appellations of Origin and Traditional Specialties Guaranteed, the application for registration of an appellation of origin, a geographical indication or a traditional specialty guaranteed shall be filed with AGEPI.

Within three months from the date of publication of the application filed in accordance with Law no. 66/2008, any person having a legitimate interest is entitled to file an opposition against the grant of protection / right of use, where appropriate. The reasoned opposition shall be filed in writing with AGEPI, accompanied by the proof of payment of the prescribed fee.

**Lista denumirilor de origine și indicațiilor geografice
pentru care se solicită protecție
în Republica Moldova conform Sistemului de la Lisabona
privind protecția denumirilor de origine și a indicațiilor
geografice și înregistrarea lor internațională**

Se publică următoarele date: numărul curent, numărul înregistrării internaționale,
data înregistrării internaționale, țara de origine a denumirii / indicației solicitate
(codul țării conform normei ST.3 OMPI), denumirea de origine / indicația geografică, transliterarea
acesteia în grafie latină, dacă este cazul, traducerea acesteia în limbile engleză, franceză în redacția
Biroului Internațional al OMPI și traducerea în română, dacă este cazul, denumirea produsului

Nr. crt.	Nr. înregistrării	Data înregistrării	Codul țării	Denumirea de origine / indicația geografică	Transliterarea / traducerea	Produsul
1	2	3	4	5	6	7
1	GI 1152	21.10.2020	KH	ក្រូចកំពត / Kampot Pepper	Mrech Kampot	Piper
2	AO 1156	22.06.2021	EU	Queso de Murcia al vino		Brânzeturi
3	AO 1157	22.06.2021	EU	Queso Manchego		Brânzeturi
4	GI 1158	22.06.2021	EU	Chinchón		Băuturi spirtoase
5	GI 1159	22.06.2021	EU	Gin de Mahón		Băuturi spirtoase
6	GI 1160	22.06.2021	EU	Brandy de Jerez		Băuturi spirtoase
7	GI 1161	22.06.2021	EU	Brandy del Penedés		Băuturi spirtoase
8	GI 1162	22.06.2021	EU	Castilla y León		Vinuri
9	GI 1163	22.06.2021	EU	Castilla		Vinuri
10	AO 1164	22.06.2021	EU	Montilla-Moriles		Vinuri
11	AO 1165	22.06.2021	EU	Yecla		Vinuri
12	AO 1166	22.06.2021	EU	Vinos de Madrid		Vinuri
13	AO 1167	22.06.2021	EU	Valencia		Vinuri
14	AO 1168	22.06.2021	EU	Toro		Vinuri
15	AO 1169	22.06.2021	EU	Utiel-Requena		Vinuri
16	AO 1170	22.06.2021	EU	Valdeorras		Vinuri
17	AO 1171	22.06.2021	EU	Valdepeñas		Vinuri
18	AO 1172	22.06.2021	EU	Somontano		Vinuri
19	AO 1173	22.06.2021	EU	Terra Alta		Vinuri
20	AO 1174	22.06.2021	EU	Ribera del Júcar		Vinuri
21	AO 1175	22.06.2021	EU	Rioja		Vinuri
22	AO 1176	22.06.2021	EU	Ribeira Sacra		Vinuri
23	AO 1177	22.06.2021	EU	Ribeiro		Vinuri
24	AO 1178	22.06.2021	EU	Rueda		Vinuri
25	AO 1179	22.06.2021	EU	Ribera del Duero		Vinuri
26	AO 1180	22.06.2021	EU	Ribera del Guadiana		Vinuri
27	AO 1181	22.06.2021	EU	Getariako Txakolina / Chacolí de Getaria / Txakolí de Getaria		Vinuri
28	AO 1182	22.06.2021	EU	Rías Baixas		Vinuri

1	2	3	4	5	6	7
29	AO 1183	22.06.2021	EU	Penedès		Vinuri
30	AO 1184	22.06.2021	EU	Empordà		Vinuri
31	AO 1185	22.06.2021	EU	Navarra		Vinuri
32	AO 1186	22.06.2021	EU	Cigales		Vinuri
33	AO 1187	22.06.2021	EU	Manchuela		Vinuri
34	AO 1188	22.06.2021	EU	Málaga		Vinuri
35	AO 1189	22.06.2021	EU	Cava		Vinuri
36	AO 1190	22.06.2021	EU	Cataluña / Catalunya		Vinuri
37	AO 1191	22.06.2021	EU	Jumilla		Vinuri
38	AO 1192	22.06.2021	EU	La Mancha		Vinuri
39	AO 1193	22.06.2021	EU	Jerez-Xérès-Sherry / Jerez / Xérès / Sherry		Vinuri
40	AO 1194	22.06.2021	EU	Cariñena		Vinuri
41	AO 1195	22.06.2021	EU	Calatayud		Vinuri
42	AO 1196	22.06.2021	EU	Paprika Žitava / Žitavská paprika		Piper măcinat
43	GI 1197	22.06.2021	EU	Turrón de Agramunt / Torró d'Agramunt		Patiserie, cofetărie și produse pentru confecționarea biscuiților
44	GI 1198	22.06.2021	EU	Tenera Gallega		Carne proaspătă
45	GI 1199	22.06.2021	EU	Sobrasada de Mallorca		Cârnați
46	GI 1200	22.06.2021	EU	Plátano de Canarias		Banane
47	GI 1201	22.06.2021	EU	Jamón de Trevélez		Jambon
48	AO 1202	22.06.2021	EU	Vinagre de Montilla-Moriles		Oțet
49	GI 1203	22.06.2021	EU	Aceite de Jaén		Ulei de măsline
50	GI 1204	22.06.2021	EU	Ajo Morado de Las Pedroñeras		Usturoi
51	AO 1205	22.06.2021	EU	Bullas		Vinuri
52	AO 1206	22.06.2021	EU	Bizkaiko Txakolina / Chacolí de Bizkaia / Txakolí de Bizkaia		Vinuri
53	AO 1207	22.06.2021	EU	Siurana		Ulei de măsline
54	AO 1208	22.06.2021	EU	Vinagre de Jerez		Oțet
55	AO 1209	22.06.2021	EU	Sierra Mágina		Ulei de măsline
56	AO 1210	22.06.2021	EU	Sierra de Cazorla		Ulei de măsline
57	AO 1211	22.06.2021	EU	Priego de Córdoba		Ulei de măsline
58	AO 1212	22.06.2021	EU	Pimentón de la Vera		Piper
59	AO 1213	22.06.2021	EU	Bierzo		Vinuri
60	AO 1214	22.06.2021	EU	Montes de Toledo		Ulei de măsline
61	AO 1215	22.06.2021	EU	Alicante		Vinuri
62	AO 1216	22.06.2021	EU	Almansa		Vinuri
63	AO 1217	22.06.2021	EU	Mahón-Menorca		Brânzeturi
64	AO 1218	22.06.2021	EU	Les Garrigues		Ulei de măsline
65	AO 1219	22.06.2021	EU	Kaki Ribera del Xúquer		Kaki
66	AO 1220	22.06.2021	EU	Jabugo		Jambon și spată
67	AO 1221	22.06.2021	EU	Idiazabal		Brânzeturi
68	AO 1222	22.06.2021	EU	Guijuelo		Jambon și spată

1	2	3	4	5	6	7
69	AO 1223	22.06.2021	EU	Dehesa de Extremadura		Jambon și spată
70	AO 1224	22.06.2021	EU	Cereza del Jerte		Cireșe
71	AO 1225	22.06.2021	EU	Azafrán de La Mancha		Șofran
72	AO 1226	22.06.2021	EU	Baena		Ulei de măsline
73	AO 1227	22.06.2021	EU	Allgäuer Emmentaler		Brânzeturi
74	GI 1228	22.06.2021	EU	Bayerisches Bier		Bere
75	AO 1229	22.06.2021	EU	Aceite de Mallorca / Aceite mallorquín / Oli de Mallorca / Oli mallorquí		Ulei de măsline
76	AO 1230	22.06.2021	EU	Vinohradnícka oblast' Tokaj		Vinuri
77	GI 1231	22.06.2021	EU	Τσιπουδιά/Τsikoudia/Τσίπρο υρο/Tsipouro	Tsipouro/Tsikoudia	Băuturi spirtoase
78	GI 1232	22.06.2021	EU	Szentesi paprika		Paprika
79	GI 1233	22.06.2021	EU	Münchener Bier		Bere
80	GI 1234	22.06.2021	EU	Ouzo / Ούζο	Ouzo	Băuturi spirtoase
81	GI 1235	22.06.2021	EU	Μακεδονία	Macedonia	Vinuri
82	GI 1236	22.06.2021	EU	Θράκη	Thraki	Vinuri
83	AO 1237	22.06.2021	EU	Alföldi kamillavirágzat		Ierburi, ceaiuri din plante
84	GI 1238	22.06.2021	EU	Salame Felino		Salumi, cârnați
85	GI 1239	22.06.2021	EU	Ζιβανία / Τζιβανία / Ζιβάνα / Zivania	ZIVANIA, TZIVANIA, ZIVANA	Băuturi spirtoase
86	AO 1240	22.06.2021	EU	Κουμανδάρια	KOYMANDARIA	Vinuri
87	AO 1241	22.06.2021	EU	Gioia del Colle		Vinuri
88	GI 1242	22.06.2021	EU	Българско розово масло / Bulgarsko rozovo maslo	Bulgarsko rozovo maslo	Uleiuri esențiale
89	GI 1243	22.06.2021	EU	Pálinka		Rachiu de fructe
90	GI 1244	22.06.2021	EU	Törkölypálinka		Rachiu de tescovină de struguri
91	AO 1245	22.06.2021	EU	Franciacorta		Vinuri
92	AO 1246	22.06.2021	EU	Dons		Vinuri
93	AO 1247	22.06.2021	EU	Oli de l'Empordà / Aceite de L'Empordà		Ulei de măsline
94	AO 1248	22.06.2021	EU	Aceite de Terra Alta / Oli de Terra Alta		Ulei de măsline
95	AO 1249	22.06.2021	EU	Aylés		Vinuri
96	AO 1250	22.06.2021	EU	Condado de Huelva		Vinuri
97	AO 1251	22.06.2021	EU	Dehesa del Carrizal		Vinuri
98	AO 1252	22.06.2021	EU	Islas Canarias		Vinuri
99	AO 1253	22.06.2021	EU	Lanzarote		Vinuri
100	AO 1254	22.06.2021	EU	La Palma		Vinuri
101	AO 1255	22.06.2021	EU	Pasas de Málaga		Struguri
102	AO 1256	22.06.2021	EU	Pimentón de Murcia		Piper
103	AO 1257	22.06.2021	EU	Ycoden-Daute-Isora		Vinuri
104	AO 1258	22.06.2021	EU	Sierras de Málaga		Vinuri

1	2	3	4	5	6	7
105	AO 1259	22.06.2021	EU	Φέτα / Feta	FETA	Brânzeturi
106	AO 1260	22.06.2021	EU	Καλαμάτα / Kalamata	Kalamata	Ulei de măsline
107	AO 1261	22.06.2021	EU	Κολυμβάρι Χανίων Κρήτης / Kolymvvari Chanion Kritis	Kolymvvari Chanion Kritis	Ulei de măsline
108	AO 1262	22.06.2021	EU	Σητεία Λασιθίου Κρήτης / Sitia Lasithiou Kritis	Sitia Lasithiou Kritis	Ulei de măsline
109	GI 1263	22.06.2021	EU	Pacharán navarro		Băuturi spirtoase
110	GI 1264	22.06.2021	EU	Carne de Ávila		Carne proaspătă
111	GI 1265	22.06.2021	EU	Chorizo Riojano		Cârnați
112	AO 1266	22.06.2021	EU	Manzanilla-Sanlúcar de Barrameda / Manzanilla		Vinuri
113	AO 1267	22.06.2021	EU	Monterrei		Vinuri
114	GI 1268	22.06.2021	EU	Vino Naranja del Condado de Huelva		Vinuri aromatizate
115	GI 1269	22.06.2021	EU	Αιγαίο Πέλαγος	Aigaio Pelagos	Vinuri
116	GI 1270	22.06.2021	EU	Λακωνία / Lakonia	Lakonia	Ulei de măsline
117	GI 1271	22.06.2021	EU	Vermut di Torino / Vermouth di Torino		Vinuri aromatizate
118	GI 1272	22.06.2021	EU	Suomalainen Vodka / Finsk Vodka / Vodka of Finland		Băuturi spirtoase
119	AO 1275	08.04.2022	EU	Μαστίχα Χίου / Masticha Chiou	Masticha Chiou	Rășină naturală
120	GI 1276	08.04.2022	EU	Magiun de prune Topoloveni		Magiun-gem
121	GI 1277	08.04.2022	EU	Finocchiona		Meat product
122	AO 1278	08.04.2022	EU	Bolgheri		Vinuri
123	AO 1280	08.04.2022	EU	Telemea de Ibănești		Telemea-brânzeturi
124	GI 1283	08.04.2022	EU	Huîtres Marennes Oléron		Moluşte
125	GI 1284	08.04.2022	EU	Pays d'Oc		Vinuri
126	GI 1285	08.04.2022	EU	Emmental français est-central		Brânzeturi
127	GI 1286	08.04.2022	EU	Kölsch		Bere
128	GI 1287	08.04.2022	EU	Canard à foie gras du Sud-Ouest (Chalosse, Gascogne, Gers, Landes, Périgord, Quercy)		Carne proaspătă (și organe comestibile) și Produse din carne
129	GI 1288	08.04.2022	EU	Pruneaux d'Agen		Fructe – Fructe uscate
130	GI 1289	08.04.2022	EU	Tomme de Savoie		Brânzeturi
131	GI 1290	08.04.2022	EU	Jambon de Bayonne		Jambon
132	GI 1291	08.04.2022	EU	Emmental de Savoie		Brânzeturi
133	GI 1292	08.04.2022	EU	Val de Loire		Vinuri
134	AO 1293	08.04.2022	EU	Morbier		Brânzeturi
135	GI 1294	08.04.2022	EU	Τσίπουρο Τυρνάβου / Tsipouro of Tyrnavos	Tsipouro Tyrnavou	Băuturi spirtoase
136	AO 1295	08.04.2022	EU	Σαντορίνη	Santorini	Vinuri
137	AO 1296	08.04.2022	EU	Huile d'olive de Haute-Provence		Ulei de măsline

1	2	3	4	5	6	7
138	AO 1297	08.04.2022	EU	Piment d'Espelette / Piment d'Espelette - Ezpeletako Biperra		Mirodenii
139	AO 1298	08.04.2022	EU	Κονσερβολιά Ροβίων / Konservolia Rovion	Konservolia Rovion	Olive
140	GI 1299	08.04.2022	EU	Ямболска гроздова ракия / Гроздова ракия от Ямбол / Yambolska grozdova rakya / Grozdova rakya ot Yambol	Yambolska grozdova rakya / Grozdova rakya ot Yambol	Băuturi spirtoase
141	GI 1300	08.04.2022	EU	Стралджанска Мускатова ракия / Мускатова ракия от Стралджа / Straldjanska Muscatova rakya / Muscatova rakya from Straldja	Straldjanska Muscatova rakya / Muscatova rakya from Straldja	Băuturi spirtoase
142	AO 1301	08.04.2022	EU	Γραβιέρα Νάξου / Graviera Naxou	Graviera Naxou	Brânzeturi
143	AO 1302	04.04.2023	EU	Alsace grand cru Altenberg de Bergbieten		Vinuri
144	AO 1303	04.04.2023	EU	Alsace grand cru Altenberg de Bergheim		Vinuri
145	AO 1304	04.04.2023	EU	Alsace grand cru Altenberg de Wolxheim		Vinuri
146	AO 1305	04.04.2023	EU	Alsace grand cru Brand		Vinuri
147	AO 1306	04.04.2023	EU	Alsace grand cru Bruderthal		Vinuri
148	AO 1307	04.04.2023	EU	Alsace grand cru Mandelberg		Vinuri
149	AO 1308	04.04.2023	EU	Alsace grand cru Eichberg		Vinuri
150	AO 1309	04.04.2023	EU	Alsace grand cru Engelberg		Vinuri
151	AO 1310	04.04.2023	EU	Alsace grand cru Florimont		Vinuri
152	AO 1311	04.04.2023	EU	Alsace grand cru Frankstein		Vinuri
153	AO 1312	04.04.2023	EU	Alsace grand cru Froehn		Vinuri
154	AO 1313	04.04.2023	EU	Alsace grand cru Furstentum		Vinuri
155	AO 1314	04.04.2023	EU	Alsace grand cru Geisberg		Vinuri
156	AO 1315	04.04.2023	EU	Alsace grand cru Gloeckelberg		Vinuri
157	AO 1316	04.04.2023	EU	Alsace grand cru Goldert		Vinuri
158	AO 1317	04.04.2023	EU	Alsace grand cru Hatschbourg		Vinuri
159	AO 1318	04.04.2023	EU	Alsace grand cru Hengst		Vinuri
160	AO 1319	04.04.2023	EU	Alsace grand cru Kaefferkopf		Vinuri
161	AO 1320	04.04.2023	EU	Alsace grand cru Kanzlerberg		Vinuri
162	AO 1321	04.04.2023	EU	Alsace grand cru Kastelberg		Vinuri
163	AO 1322	04.04.2023	EU	Alsace grand cru Kessler		Vinuri
164	AO 1323	04.04.2023	EU	Alsace grand cru Kirchberg de Barr		Vinuri
165	AO 1324	04.04.2023	EU	Alsace grand cru Kirchberg de Ribeauvillé		Vinuri
166	AO 1325	04.04.2023	EU	Alsace grand cru Kitterlé		Vinuri
167	AO 1326	04.04.2023	EU	Alsace grand cru Mambourg		Vinuri

1	2	3	4	5	6	7
168	AO 1328	08.04.2022	EU	Ελιά Καλαμάτας / Elia Kalamatas	Elia Kalamatas	Olive
169	AO 1332	04.04.2023	EU	Alsace grand cru Marckrain		Vinuri
170	AO 1333	04.04.2023	EU	Alsace grand cru Moenchberg		Vinuri
171	AO 1334	04.04.2023	EU	Alsace grand cru Muenchberg		Vinuri
172	AO 1335	04.04.2023	EU	Alsace grand cru Ollwiller		Vinuri
173	AO 1336	04.04.2023	EU	Alsace grand cru Osterberg		Vinuri
174	AO 1337	04.04.2023	EU	Alsace grand cru Pfersigberg		Vinuri
175	AO 1338	04.04.2023	EU	Alsace grand cru Pffingstberg		Vinuri
176	AO 1339	04.04.2023	EU	Alsace grand cru Praelatenberg		Vinuri
177	AO 1340	04.04.2023	EU	Alsace grand cru Rangén		Vinuri
178	AO 1341	04.04.2023	EU	Alsace grand cru Rosacker		Vinuri
179	AO 1342	04.04.2023	EU	Alsace grand cru Schlossberg		Vinuri
180	AO 1343	04.04.2023	EU	Alsace grand cru Saering		Vinuri
181	AO 1344	04.04.2023	EU	Alsace grand cru Schoenenbourg		Vinuri
182	AO 1345	04.04.2023	EU	Alsace grand cru Sommerberg		Vinuri
183	AO 1346	04.04.2023	EU	Alsace grand cru Sonnenglanz		Vinuri
184	AO 1347	04.04.2023	EU	Alsace grand cru Spiegel		Vinuri
185	AO 1348	04.04.2023	EU	Alsace grand cru Sporen		Vinuri
186	AO 1349	04.04.2023	EU	Alsace grand cru Steinert		Vinuri
187	AO 1350	04.04.2023	EU	Alsace grand cru Steingrubler		Vinuri
188	AO 1351	04.04.2023	EU	Alsace grand cru Steinklotz		Vinuri
189	AO 1352	04.04.2023	EU	Alsace grand cru Vorbourg		Vinuri
190	AO 1353	04.04.2023	EU	Alsace grand cru Winzenberg		Vinuri
191	AO 1354	04.04.2023	EU	Alsace grand cru Wineck-Schlossberg		Vinuri
192	AO 1355	04.04.2023	EU	Alsace grand cru Zinnkoepflé		Vinuri
193	AO 1356	04.04.2023	EU	Alsace grand cru Zotzenberg		Vinuri
194	AO 1357	04.04.2023	EU	Alsace grand cru Wiebelsberg		Vinuri
195	GI 1358	04.04.2023	EU	Brandy italiano		Băuturi spirtoase
196	GI 1359	04.04.2023	EU	České pivo		Bere
197	AO 1360	04.04.2023	EU	Ξηρά Σύκα Ταξιάρχη / Xira Syka Taxiarchi	Xira Syka Taxiarchi	Smochine uscate
198	AO 1361	04.04.2023	EU	Abadía Retuerta		Vinuri
199	AO 1362	04.04.2023	EU	Abona		Vinuri
200	AO 1363	04.04.2023	EU	Dehesa Peñalba		Vinuri
201	AO 1364	04.04.2023	EU	El Hierro		Vinuri
202	AO 1365	04.04.2023	EU	La Gomera		Vinuri
203	AO 1366	04.04.2023	EU	Miel de Tenerife		Miere de albine

1	2	3	4	5	6	7
204	AO 1367	04.04.2023	EU	Queso Majorero		Brânzeturi
205	AO 1368	04.04.2023	EU	Tacoronte-Acentejo		Vinuri
206	AO 1369	04.04.2023	EU	Urueña		Vinuri
207	AO 1370	04.04.2023	EU	Valle de Güímar		Vinuri
208	AO 1371	04.04.2023	EU	Valle de la Orotava		Vinuri
209	AO 1372	04.04.2023	EU	Vinagre del Condado de Huelva		Oțet din vin
210	AO 1373	04.04.2023	EU	Bleu de Gex Haut-Jura / Bleu de Septmoncel		Brânzeturi
211	AO 1374	04.04.2023	EU	Coteaux Bourguignons		Vinuri
212	AO 1375	04.04.2023	EU	Coteaux Varois en Provence		Vinuri
213	AO 1376	04.04.2023	EU	Dinde de Bresse		Carne de pasăre de curte
214	GI 1377	04.04.2023	EU	Fine de Bourgogne		Băuturi spirtoase
215	AO 1378	04.04.2023	EU	Fronton		Vinuri
216	AO 1379	04.04.2023	EU	Irancy		Vinuri
217	AO 1380	04.04.2023	EU	Languedoc		Vinuri
218	AO 1381	04.04.2023	EU	Luberon		Vinuri
219	AO 1382	04.04.2023	EU	Malepère		Vinuri
220	GI 1383	04.04.2023	EU	Marc de Provence		Băuturi spirtoase
221	GI 1384	04.04.2023	EU	Marc de Savoie		Băuturi spirtoase
222	GI 1385	04.04.2023	EU	Marc des Côtes-du-Rhône / Eau-de-vie de marc des Côtes du Rhône		Băuturi spirtoase
223	GI 1386	04.04.2023	EU	Marc du Languedoc		Băuturi spirtoase
224	AO 1387	04.04.2023	EU	Montlouis-sur-Loire		Vinuri
225	GI 1388	04.04.2023	EU	Nürnberger Lebkuchen		Turtă dulce
226	AO 1389	04.04.2023	EU	Orléans		Vinuri
227	AO 1390	04.04.2023	EU	Ossau-Iraty		Brânzeturi
228	AO 1391	04.04.2023	EU	Picodon		Brânzeturi
229	AO 1392	04.04.2023	EU	Saint-Bris		Vinuri
230	AO 1393	04.04.2023	EU	Saint-Mont		Vinuri
231	AO 1394	04.04.2023	EU	Salers		Brânzeturi
232	AO 1395	04.04.2023	EU	Ventoux		Vinuri
233	AO 1398	04.04.2023	EU	Queso Tetilla / Queixo Tetilla		Brânzeturi
234	AO 1397	01.09.2023	RU	ГЖЕЛЬ	GZHEL	Produse decorative din ceramică și de uz curent (porțelan, majolică, argilă refractară (șamotă), produse de olărie): articole pentru uz, decorative și artistice, suveniruri și cadouri; articole decorative de interior; mici sculpturi, obiecte religioase
235	AO 1327	07.06.2022	CH	Tête de Moine / Tête de Moine, Fromage de Bellelay		Brânzeturi

1	2	3	4	5	6	7
236	AO 1329	15.06.2022	CH	Valais / Wallis		Vinuri
237	AO 1330	31.10.2022	CH	EMMENTALER		Brânzeturi
238	GI 1399	19.01.2024	AL	Gështenja e Malësisë së Madhe		Castan
239	GI-1400	19.01.2024	KH	หับปีนค้ำตลัโศบ / Kampot-Kep Salt	Ambel Kampot-Kep	Sare
240	AO-1401	04.04.2023	EU	Bolgheri Sassicaia	-	Vin

V

Design industrial / Industrial design

Protecția juridică a desenelor și modelelor industriale în Republica Moldova se asigură în modul stabilit de Legea nr. 161/2007 privind protecția desenelor și modelelor industriale.

Cererea de înregistrare a desenului sau modelului industrial se depune la AGEPI, personal sau prin reprezentant, de către persoana care dispune de dreptul asupra desenului sau modelului industrial. Cererea trebuie să conțină documentele prevăzute la art. 32(1), (2) din Lege.

În prezenta Secțiune se publică datele referitoare la cererile de înregistrare a DMI, în special datele bibliografice cu indicarea produsului și reprezentările DMI; datele privind DMI înregistrate; datele privind DMI reînnoite; datele privind DMI înregistrate și cele reînnoite în Republica Moldova conform Aranjamentului de la Haga.

Desenele și modelele industriale înregistrate și reînnoite conform Aranjamentului de la Haga, la care Republica Moldova este parte, se publică în Buletinul de Desene și Modele Internaționale ("Bulletin des dessins et modes internationaux / International Designs Bulletin / Boletín de Dibujos y Modelos Internacionales"). Buletinul include atât datele bibliografice în limbile franceză, engleză și spaniolă, cât și reproducerea desenelor și modelelor industriale înregistrate și este expus pe Internet pe site-ul OMPI, accesibil publicului. În BOPI se publică listele acestor desene și modele industriale înregistrate în Republica Moldova, aranjate în ordinea numerelor de înregistrare internațională, precum și ale celor reînnoite în Republica Moldova, aranjate în ordinea numerelor de înregistrare internațională.

Ponderea semantică a părții verbale ce se conține în desenele sau modelele industriale nu se protejează.

Legal protection of industrial designs in the Republic of Moldova shall be afforded in the mode established by Law No. 161/2007 on the Protection of Industrial Designs.

The industrial design application shall be filed with the AGEPI, in person or through a representative, by the person to whom the right to the industrial design belongs. The application shall contain the documents provided for in Art. 32(1), (2) of the Law.

Data on ID registration applications, especially bibliographic data indicating the product and ID representations; data on registered ID; data on renewed ID; data on ID registered and renewed in the Republic of Moldova under the Hague Agreement shall be published in this Section.

Industrial designs registered and renewed under the Hague Agreement, to which the Republic of Moldova is a party, shall be published in the Bulletin des dessins et modes internationaux / International Designs Bulletin / Boletín de Dibujos y Modelos Internacionales. The Bulletin comprises both bibliographic data in French, English and Spanish and registered industrial design reproductions and is displayed on the Internet on the WIPO website, accessible to the public. The lists of industrial designs registered in the Republic of Moldova, arranged in the order of international registration numbers, as well as of those renewed in the Republic of Moldova, arranged in the order of international registration numbers shall be published in BOPI.

The semantic portion of the verbal part contained in the industrial designs is not protected.

**CODURILE INID PENTRU IDENTIFICAREA DATELOR BIBLIOGRAFICE
REFERITOARE LA DESENE ȘI MODELE INDUSTRIALE, CONFORM NORMEI ST. 80 OMPI**

**LIST OF INID CODES CONCERNING BIBLIOGRAPHIC DATA RELATING
TO INDUSTRIAL DESIGNS, ACCORDING TO WIPO STANDARD ST. 80**

- (11) Numărul certificatului
Number of the certificate
- (15) Data înregistrării
Date of the registration
- (18) Data prevăzută de expirare a termenului de valabilitate a înregistrării
Expected expiration date of the registration
- (20) Numărul desenului și modelului industrial
Number of the industrial design
- (21) Numărul de depozit
Number of the application
- (22) Data de depozit
Date of filing of the application
- (23) Data priorității de expunere
Date of the exhibition priority
- (28) Numărul de desene și modele industriale
Number of industrial designs
- (30) Date referitoare la prioritate conform Convenției de la Paris
Data relating to priority under the Paris Convention
- (31) Numărul cererii prioritare
Number of the priority application
- (32) Data de depozit a cererii prioritare
Date of filing of the priority application
- (33) Țara cererii prioritare, codul conform normei ST. 3 OMPI
Country of the priority application, code according to WIPO Standard ST. 3
- (43) Data publicării cererii de înregistrare a desenului și modelului industrial
Date of publication of the application for the registration of the industrial design
- (44) Data publicării hotărârii de înregistrare a desenului și modelului industrial
Date of publication of the decision on registration of the industrial design
- (45) Data publicării certificatului
Date of publication of the certificate
- (46) Data de expirare a termenului de amânare a publicării
Date of expiration of deferment
- (51) Clasificarea internațională a desenelor și modelelor industriale (clasa și subclasa Clasificării de la Locarno)
International Classification for Industrial Designs (classes and subclasses of the Locarno Classification)
- (54) Indicarea produsului
Designation of product
- (55) Reprezentarea desenului și modelului industrial
Reproduction of the industrial design
- (57) Culorile revendicate
Indication of colors claimed

- (62) Numărul cererii divizionare
Number of the divisional application
- (71) Numele/denumirea și adresa solicitantului (solicitanților), codul țării conform normei ST. 3 OMPI
Name and address of the applicant(s), code of the country according to WIPO Standard ST. 3
- (72) Numele autorului (autorilor), codul țării conform normei ST. 3 OMPI
Name of the author(s), code of the country according to WIPO Standard ST. 3
- (73) Numele/denumirea și adresa titularului (titularilor), codul țării conform normei ST. 3 OMPI
Name and address of the owner(s), code of the country according to WIPO Standard ST. 3
- (74) Numele mandatarului autorizat
Name of the patent attorney
- (80) Datele de depozit internațional conform Aranjamentului de la Haga
Data related to the international registration of industrial designs under the Hague Agreement

**CODURILE OMPI PENTRU CODIFICAREA TITLURILOR INFORMAȚIILOR
REFERITOARE LA DESENE ȘI MODELE INDUSTRIALE, PUBLICATE
ÎN BULETINUL OFICIAL DE PROPRIETATE INTELECTUALĂ CONFORM NORMEI ST. 17**

**WIPO CODES ON CODING OF HEADINGS OF ANNOUNCEMENTS CONCERNING
INDUSTRIAL DESIGNS PUBLISHED IN THE OFFICIAL BULLETIN OF INTELLECTUAL
PROPERTY IN ACCORDANCE WITH THE STANDARD ST. 17**

- BA1L** Cereri de înregistrare a desenelor și modelelor industriale publicate
Applications for the registration of published industrial designs
- FF4L** Lista desenelor și modelelor industriale înregistrate
List of registered industrial designs
- FF4L** Lista desenelor și modelelor industriale înregistrate, aranjate în ordinea numerelor de înregistrare (semestrial)
List of registered industrial designs, grouped according to the numerical index (half-yearly)
- FF4L** Lista desenelor și modelelor industriale înregistrate, aranjate în ordinea claselor CIDMI (semestrial)
List of registered industrial designs, grouped in accordance with the ICID classes (half-yearly)
- FA9L** Lista desenelor și modelelor industriale retrase
List of withdrawn industrial designs
- FC4L** Lista desenelor și modelelor industriale respinse
List of rejected industrial designs
- FG4L** Lista certificatelor de înregistrare a desenelor și modelelor industriale eliberate
List of issued industrial design certificates
- FG4L** Lista desenelor și modelelor industriale înregistrate în Republica Moldova conform Aranjamentului de la Haga, aranjate în ordinea numerelor de înregistrare internațională (lunar, semestrial)
List of industrial designs registered under the Hague Agreement, grouped in accordance with international numerical index (monthly, half-yearly)
- FG4L** Lista desenelor și modelelor industriale înregistrate în Republica Moldova conform Aranjamentului de la Haga, aranjate în ordinea claselor CIDMI (lunar, semestrial)
List of industrial designs registered under the Hague Agreement, grouped in accordance with the ICID classes (monthly, half-yearly)

- ND4L** Lista desenelor și modelelor industriale reînnoite
List of renewed industrial designs
- ND4L** Lista desenelor și modelelor industriale reînnoite în Republica Moldova conform Aranjamentului de la Haga
List of industrial designs renewed under the Hague Agreement
- FC9L** Lista desenelor și modelelor industriale respinse în Republica Moldova conform Aranjamentului de la Haga, aranjate în ordinea numerelor de înregistrare internațională
List of industrial designs rejected in the Republic of Moldova according to the Hague Agreement, grouped in accordance with international numerical order
- MK4L** Lista certificatelor de înregistrare a desenelor și modelelor industriale al căror termen de valabilitate a expirat (inclusiv termenul de grație)
List of industrial design certificates the term of validity of which has expired (including the grace period)
- NF4L** Lista certificatelor de înregistrare a desenelor și modelelor industriale revalidate
List of revalidated industrial design certificates

BA1L Cereri de înregistrare a desenelor și modelelor industriale / Applications for registration of industrial designs

Orice persoană interesată are dreptul să depună la AGEPI opoziții sau observații motivate împotriva înregistrării desenelor sau modelelor industriale în termen de 3 luni de la data publicării acestor cereri în BOPI, dacă este îndeplinită cel puțin una din condițiile prevăzute la art. 26(1) din Legea nr. 161/2007 privind protecția desenelor și modelelor industriale.

Any person concerned may file with the AGEPI reasoned oppositions or observations against registration of industrial designs within 3 months following the date of publication of those applications in BOPI, if at least one of the conditions set forth in Art. 26(1) of the Law No. 161/2007 on the Protection of Industrial Designs has been met.

- | | |
|--|---------------------------------------|
| (21) f 2024 0027 | STRĂIN, FABRICĂ DE VINURI ȘI |
| (22) 06.06.2024 | CONIACURI, MD |
| (28) 1 | Str. Iurie Gagarin nr. 34, MD-7422, |
| (57) Culori revendicate: cafeniu de diferite | Tvardița, Taraclia, Republica Moldova |
| nuanțe, galben de diferite nuanțe, roz | (74) DIDENCO Anastasia |
| de diferite nuanțe, negru. | (51) LOC (14) Cl. 19-08 |
| (71) ZOLOTOI AIST S.R.L., | (54) Etichetă |
| ÎNTRERINDERE CU CAPITAL | |

(55)

Remarcă: ponderea semantică a părții verbale nu se protejează



1

- | | |
|---|---------------------------------------|
| (21) f 2024 0030 | (71)(72) BESCHIERU Nichita, MD |
| (22) 09.07.2024 | Str. Nicolae Milescu Spătarul nr. 23, |
| (28) 1 | ap. 79, MD-2075, Chișinău, |
| (57) Culori revendicate: albastru de diferite | Republica Moldova |
| nuanțe. | (51) LOC (14) Cl. 09-01 |
| | (54) Butelie |

(55)

(21) f 2024 0030



1.1



1.2

(21) f 2024 0033
(22) 15.08.2024
(28) 1

(71)(72) COSMENCO Iurie, MD
Bd. Traian nr. 5, bloc. 2, ap. 49, MD-2060, Chişinău, Republica Moldova
(74) SÎSOEVA Valentina
(51) **LOC (14) Cl. 19-02**
(54) **Distribuitor de hârtie**

(55)

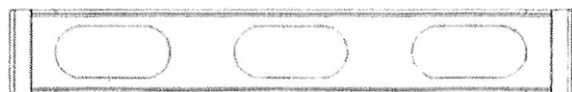

1.1



1.2

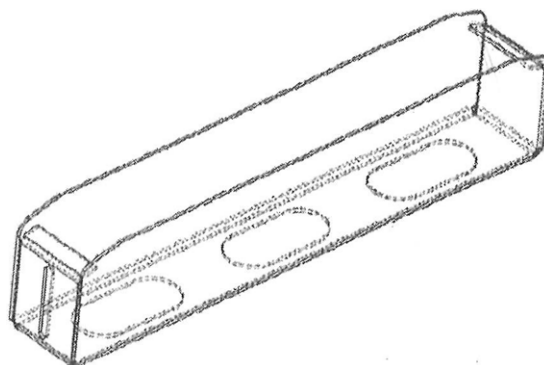

1.3

(21) f 2024 0035

(22) 23.08.2024

(28) 3

(71) RADACINI WINES S.R.L., MD
Str. Petru Ungureanu nr. 3, MD-2084,

Cricova, Chișinău, Republica Moldova

(74) SOCOLOVA Olga

(51) **LOC (14) CI. 19-08**

(54) **Etichete**

(55)

Remarcă: ponderea semantică a părții verbale nu se protejează



(21) f 2024 0035

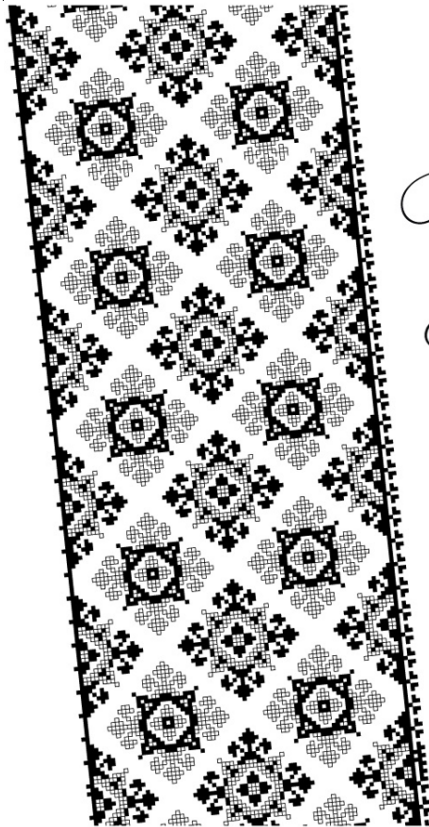

*Vita
de Vie*

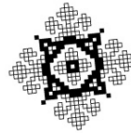

2

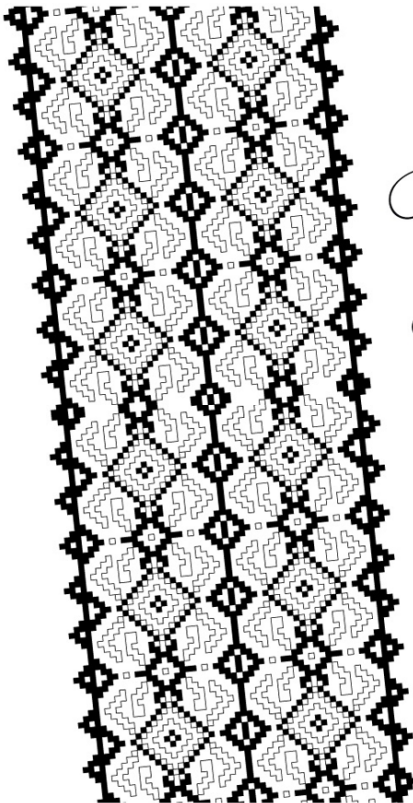
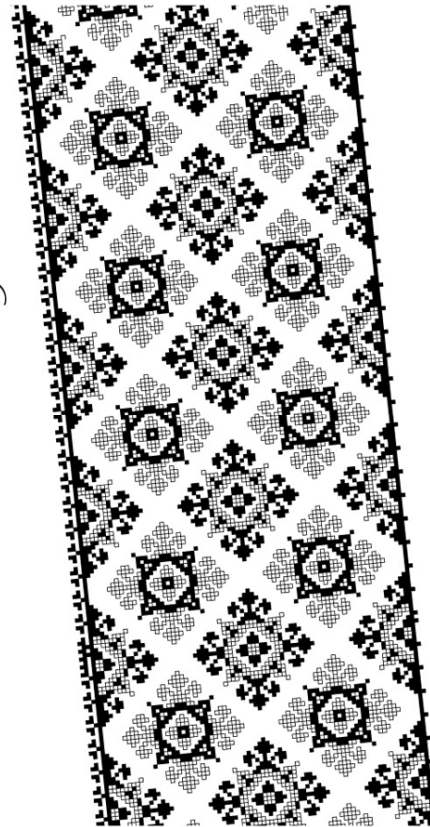

*Vita
de Vie*

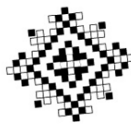

3

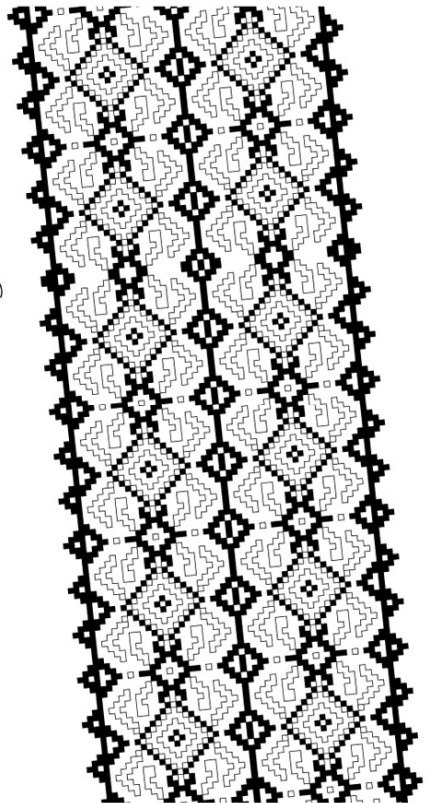

(21) f 2024 0036
(22) 26.08.2024
(28) 1

(71) EXPERTVIN S.R.L., MD
Str. Revaz Lomtadze nr. 4, MD-3715,
Cojușna, Strășeni, Republica Moldova
(51) **LOC (14) Cl. 09-01**
(54) **Butelie**

(55)

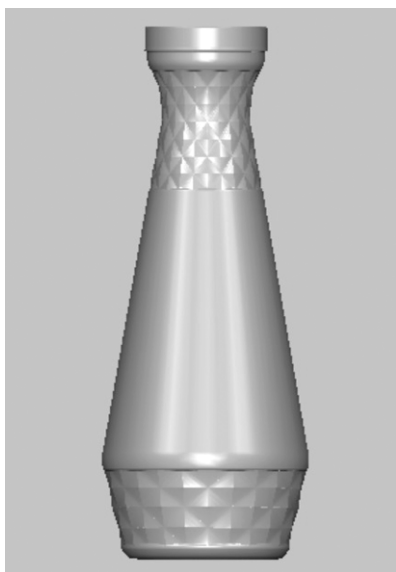

1.1



1.2

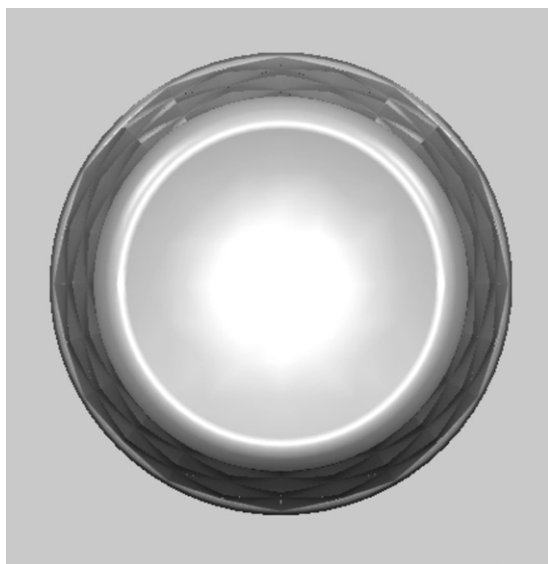

1.3

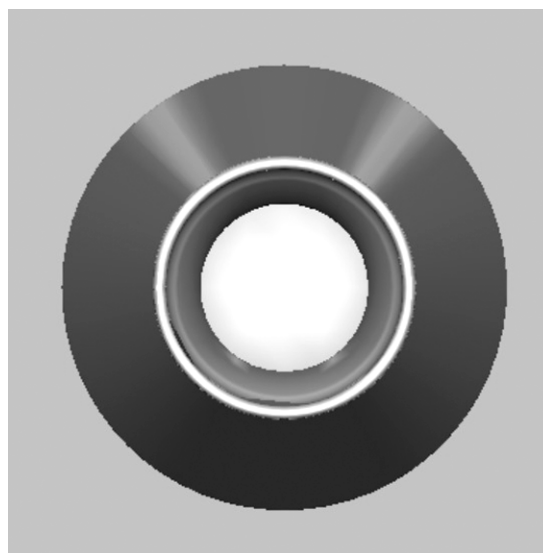

1.4

(21) f 2024 0036

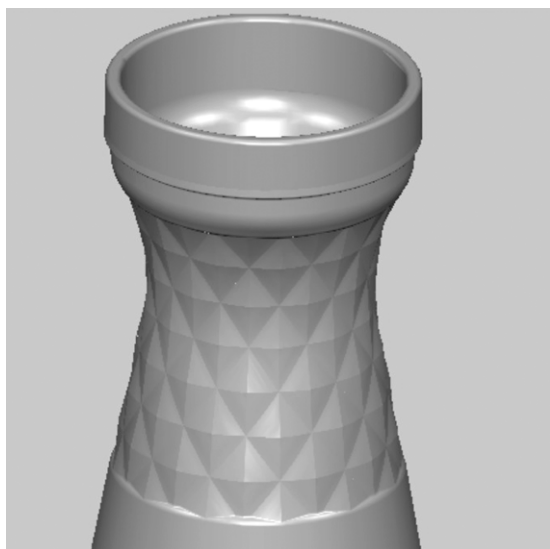

1.5

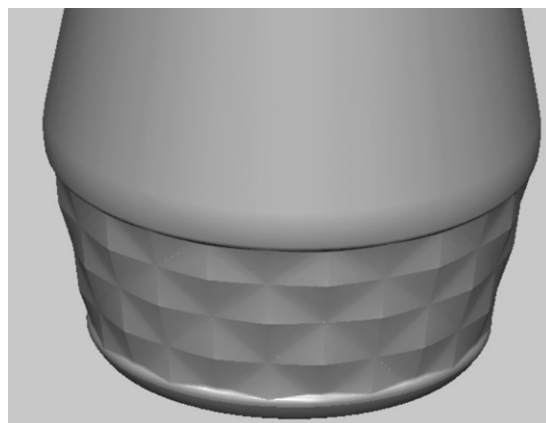

1.6

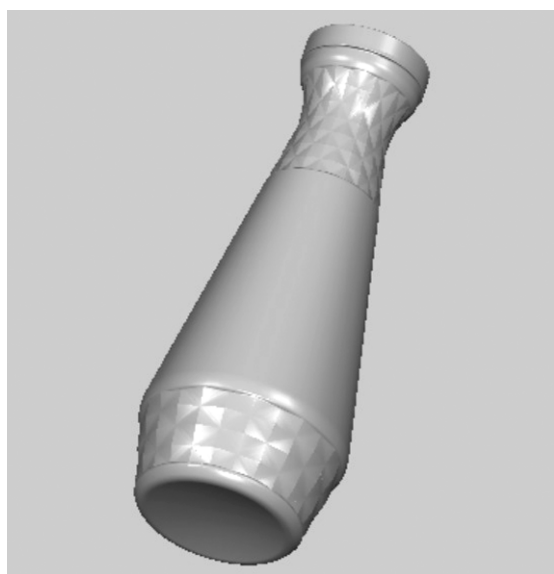

1.7



1.8

(21) f 2024 0036

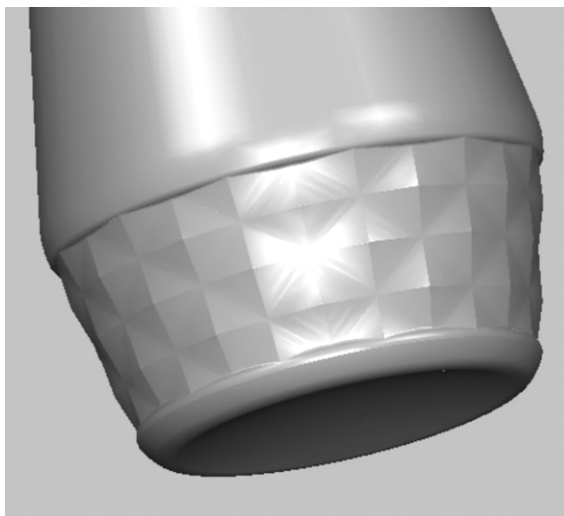

1.9

FF4L Lista desenelor și modelelor industriale înregistrate

Se publică următoarele date: numărul curent, numărul de depozit, data de depozit, clasele conform CIDMI, numărul de desene și modele industriale, titularul, codul țării conform normei ST. 3 OMPI, numărul BOPI în care a fost publicată cererea

Nr. crt.	(21) Nr. de depozit	(22) Data de depozit	(51) Clase	(28) Nr. de desene și modele industriale	(73) Titular, cod ST. 3 OMPI	(43) Nr. BOPI
1	f 2024 0002	09.02.2024	32-01	6	UNIVERSITATEA TEHNICĂ A MOLDOVEI, MD Bd. Ștefan cel Mare și Sfânt nr. 168, MD-2004, Chișinău, Republica Moldova	4/2024
2	f 2024 0009	14.03.2024	28-03	1	LUPAȘCU Grigore, MD Str. Buiucani nr. 6, ap. 43B, MD-2008, Chișinău, Republica Moldova	5/2024
3	f 2024 0010	14.03.2024	08-03	1	LUPAȘCU Grigore, MD Str. Buiucani nr. 6, ap. 43B, MD-2008, Chișinău, Republica Moldova	5/2024
4	f 2024 0011	15.03.2024	28-03	1	SCLIFOS Roman, MD Str. Luceafărul nr. 7, ap. 16, MD-3005, Soroca, Republica Moldova	5/2024

FG4L Lista certificatelor de înregistrare a desenelor și modelelor industriale eliberate

Se publică următoarele date: numărul curent, numărul certificatului, clasele conform CIDMI, numărul de depozit, data de depozit, numărul de desene și modele industriale, titularul, codul țării conform normei ST.3 OMPI, numărul BOPI în care a fost publicată înregistrarea

Nr. crt.	(11) Nr. certificatului	(51) Clase	(21) Nr. de depozit	(22) Data de depozit	(28) Nr. de desene și modele industriale	(73) Titular, cod ST.3 OMPI	(44) Nr. BOPI
1	2049	09-07	f 2023 0016	08.09.2023	1	BESCHIERU Nichita, MD	8/2024
2	2050	09-01	f 2023 0027	29.11.2023	1	BESCHIERU Nichita, MD	8/2024

ND4L Lista desenelor și modelelor industriale reînnoite

Se publică următoarele date: numărul curent, numărul certificatului, data expirării termenului de reînnoire, numărul de depozit, data de depozit, clasele conform CIDMI, numărul de desene și modele industriale reînnoite, (numărul desenului și modelului industrial reînnoit), titularul și adresa, codul țării conform normei ST. 3 OMPI, nr. BOPI în care a fost publicată înregistrarea

Nr. crt.	(11) Nr. certifi- catului	(18) Data expirării reînnoirii	(21) Nr. de depozit	(22) Data de depozit	(51) Clase	(28)(20) Nr. de desene și modele industriale reînnoite (nr. desenului și modelului industrial reînnoit)	(73) Titularul și adresa, cod ST. 3 OMPI	(43)(44) (45) Nr. BOPI
1	1232	01.10.2029	f 2009 0063	01.10.2009	32-00	1	MARS, INCORPORATED, US 6885 Elm Street, McLean, Virginia 22101-3883, Statele Unite ale Americii	12/2009 5/2010 9/2010
2	1884	27.09.2029	f 2019 0067	27.09.2019	11-05	1	AIRSTREAM S.R.L., MD Bd. Ștefan cel Mare și Sfânt nr. 180, of. 1319, MD-2004, Chișinău, Republica Moldova	12/2019 8/2020 11/2020
3	1885	04.10.2029	f 2019 0068	04.10.2019	09-07	1	SANO-BRUNOS ENTERPRISES LTD., IL 8 Hacharash Street, Hod Hasharon, Israel	12/2019 8/2020 11/2020
4	1902	23.10.2029	f 2019 0071	23.10.2019	06-01, 03	4	VINĂRIA PURCARI S.R.L., ÎNȚREPRINDERE MIXTĂ, MD MD-4229, Purcari, Ștefan Vodă, Republica Moldova	1/2020 9/2020 12/2020
5	1903	23.10.2029	f 2019 0072	23.10.2019	25-01	2	VINĂRIA PURCARI S.R.L., ÎNȚREPRINDERE MIXTĂ, MD MD-4229, Purcari, Ștefan Vodă, Republica Moldova	1/2020 9/2020 12/2020
6	1999	13.12.2029	f 2019 0096	13.12.2019	25-01, 02	2(3, 4)	ROOFART S.R.L., ÎNȚREPRINDERE MIXTĂ, MD șos. Muncești nr. 799, MD-2029, Chișinău, Republica Moldova	2/2020 2/2021 11/2022

FG4L Lista desenelor și modelelor industriale înregistrate în Republica Moldova conform Aranjamentului de la Haga, aranjate în ordinea numerelor de înregistrare internațională

Se publică următoarele date: numărul curent, numărul înregistrării internaționale, data înregistrării internaționale, data priorității, titularul, codul țării conform normei ST.3 OMPI, denumirea desenului și modelului industrial, clasele conform CIDMI, numărul de desene și modele industriale, data prevăzută de expirare a termenului de valabilitate a înregistrării, numărul Buletinului de Desene și Modele Internaționale (IDB) în care a fost publicată cererea de înregistrare

Nr. crt.	(11) Nr. înregistrării	(15) Data înregistrării (23)(30) Prioritate	(73) Titular, cod ST.3 OMPI	(54) Denumirea desenului și modelului industrial	(51) Clase	(28) Nr. de desene și modele industriale	(18) Valabilitate	Nr. IDB
1	DM/232836	25.10.2023	ETA SA Manufacture Horlogere Suisse, CH	1. Cutie pentru ceas / 1. Watch case / 1. Boîtier de montre	03-01	1	25.10.2028	17/2024
2	DM/234166	29.09.2023	dm- Vermögensverwalt ungsgesellschaft mbH, DE	1.-23. Vitrină / 1.-23. Display unit / 1.-23. Présentoir	20-02	23	29.09.2028	1/2024
3	DM/234442	27.09.2023 31.03.2023, 15016541, EM; 18.04.2023, 15016541, EM	ÖBB- Immobilienmanag ement Gesellschaft mbH, AT	1.-4. Acoperiș; 5. Parte din acoperiș / 1.-4. Roof; 5. Part of roof / 1.-4. Toit; 5. Partie de toit	25-02	5	27.09.2028	3/2024
4	DM/235211	09.02.2024 16.08.2023, 015031329-0001; DAS: 38CF, EM; 16.08.2023, 015031329-0002; DAS: D834, EM; 16.08.2023, 015031329-0003; DAS: 512F, EM; 16.08.2023, 015031329-0004; DAS: 2ECB, EM; 16.08.2023, 015031329-0005; DAS: FDC9, EM	Milence Research & Development B.V., NL	1.-5. Pictogramă / 1.- 5. Icon / 1.-5. Icône	14-04	5	09.02.2029	8/2024

VI



Modificări intervenite în statutul juridic al cererilor și titlurilor de protecție a obiectelor de proprietate industrială / Amendments made in the legal status of applications and titles of protection of industrial property objects

În prezenta Secțiune sunt publicate modificările intervenite în situația juridică a cererilor și titlurilor de protecție: modificări ale denumirilor solicitanților/titularilor, ale adreselor acestora; date despre cererile retrase, respinse, repuse în termenele omise; titluri de protecție anulate, revalidate; decăderi din drepturi; date privind contractele de cesiune, licență, gaj și franchising; lista eratelor.

Amendments made in the legal status of applications and titles of protection: amendments of the applicants/rightowners names, addresses thereof; data on withdrawn, rejected, refiled in the omitted terms applications; cancelled, reinstated titles of protection; deprivations of rights; data on assignment, license, pledge and franchising agreements; list of errata shall be published in this Section.

Lista modificărilor

Se publică următoarele date: numărul curent, obiectul de proprietate industrială, numărul de depozit, numărul titlului de protecție, numărul BOPI, datele inițiale, datele modificate

Nr. crt.	OPI	Nr. de depozit	Nr. titlului de protecție	Nr. BOPI	Date inițiale	Date modificate
1	2	3	4	5	6	7
1	Cerere de înregistrare a mărcii	052967	-	4/2024	(540) 	(540) 
2	Marcă	001038	2R 580	1/1994 2/2005 7/2014	(730) Herkulesgatan 72, Box 8004, S-402 77 Gothenburg, Suedia	(730) Lindholmsallén 9, Box 8004, 402 77 Gothenburg, Suedia
3	Marcă	002161	2R 1095	3/1995 3/2005 10/2014 11/2014	(730) 10-1, Nakazawa-cho, Naka-ku, Hamamatsu-shi, Shizuoka, Japonia	(730) 10-1, Nakazawa-cho, Chuo-ku, Hamamatsu-shi, Shizuoka, Japonia
4	Marcă	002651	2R 1398	5/1995 11/2005 10/2014	(730) 1 River Road Schenectady, New York, Statele Unite ale Americii	(730) 1 Neumann Way, Cincinnati, Ohio 45215, Statele Unite ale Americii
5	Marcă	002866	2R 1480	6/1995 5/2005 7/2014	(730) 11061 Cudahy Place, San Diego, California 92110, Statele Unite ale Americii	(730) 9715 Businesspark Avenue, San Diego, California 92131, Statele Unite ale Americii
6	Marcă	002681	2R 1612	6/1995 11/2010 6/2014 8/2015	(730) Baierbrunner Str. 39, 81379, Munchen, Germania	(730) Inselkammerstrasse 10, 82008 Unterhaching, Germania
7	Mărci	002941 002944	2R 1802 2R 1805	8/1995 3/2005 9/2014 5/2017 4/2021	(730) RAYTHEON TECHNOLOGIES CORPORATION, US	(730) RTX CORPORATION, US
8	Mărci	002820 021019 021997	2R 2117 R 16821 R 17815	9/1995 3/2005 9/2014 10/2015 3/2008 8/2008 10/2015 7/2015 7/2017 9/2008 3/2009 10/2015 11/2017	(730) Via Alessandro Volta, 10, 65129 Pescara, Italia	(730) Via Mare Adriatico, 122 - 65010 Spoltore (Pescara), Italia
9	Mărci	003381 003382 003383	2R 2283 2R 2284 2R 2285	11/1995 3/2005 9/2008 11/2014 12/2015	(730) 4 rond-point des Champs Élysées, 75008 Paris, Franța	(730) 10, rue de Solférino, 75007 Paris, Franța

1	2	3	4	5	6	7
10	Marcă	003017	2R 2338	12/1995 6/2005 4/2015	(730) Route Louis-Braille 10, CH- 1763 Granges-Paccot (Fri- bourg), Elveția	(730) Chamblioux-Parc 12, c/o Compagnie Financière Michelin Suisse SA, 1763 Granges-Paccot, Elveția
11	Mărci	003057 003079 035931 035932	2R 2486 2R 2569 27061 27062	12/1995 4/2005 3/2015 12/1995 11/2004 4/2005 4/2015 11/2014 7/2015	(730) Waldmannstrasse 8, 8001 Zürich, Elveția	(730) Lindenstrasse 22, 8008 Zürich, Elveția
12	Marcă	003853	2R 2739	1/1996 4/2005 7/2005 5/2014 8/2014	(730) DAVIDE CAMPARI - MILANO S.P.A., IT Via Franco Sacchetti, 20, I- 20099 SESTO SAN GIO- VANNI (MILANO), Italia	(730) DAVIDE CAMPARI - MILANO N.V., NL Herengracht 420 - 1017 BZ Amsterdam, Regatul Țărilor de Jos
13	Marcă	002843	2R 2783	7/1995 1/1996 3/2005 4/2015	(730) Route Louis-Braille 10, CH 1763 Granges-Paccot (Fri- bourg), Elveția	(730) Chamblioux-Parc 12, c/o Compagnie Financière Michelin Suisse SA, 1763 Granges-Paccot, Elveția
14	Marcă	003239	2R 2919	1/1996 4/2005 9/2006 3/2015	(730) Icerenkoy Mahallesi Askent Sokak No: 3A Ozel Isyeri, 14-15-16-17-18-19-20-21 Atasehir, Istanbul, Turcia	(730) Nidakule Ataşehir Kuzey Sitesi C Kapisi Barbaros Mahallesi Begonya Sokak no. 3e, Ataşehir Istanbul, Turcia
15	Marcă	003944	2R 3061	2/1996 4/2005 3/2015 8/2022	(730) 974 Centre Road, Wilming- ton, DE 19805, Statele Unite ale Americii	(730) Building 304, Experimental Station, 200 Powder Mill Road, Wilmington, DE 19803, Statele Unite ale Americii
16	Marcă	003795	2R 3388	3/1996 2/2005 3/2015	(730) Pernod Ricard USA, LLC, a Delaware Limited Liability Company, US 100 Manhattanville Road, Purchase, NY 10577, Statele Unite ale Americii	(730) Pernod Ricard USA, LLC, US 250 Park Avenue, 17th Floor, New York, NY 10177, Statele Unite ale Americii
17	Mărci	003961 003963	2R 3479 2R 3481	4/1996 4/2005 8/2014 10/2017	(730) 1441 Gardiner Lane, Louis- ville, Kentucky 40213, Statele Unite ale Americii	(730) 7100 Corporate Drive, Plano, Texas 75024, Statele Unite ale Americii
18	Mărci	003989 003991 003992	2R 3491 2R 3493 2R 3494	4/1996 4/2005 8/2014	(730) 14841 North Dallas Park- way, Dallas, Texas, Statele Unite ale Americii	(730) 7100 Corporate Drive, Plano, Texas 75024, Statele Unite ale Americii
19	Marcă	004201	2R 3585	4/1996 3/2000 5/2005 10/2014	(730) MÄURER + WIRTZ GmbH & Co. KG, DE	(730) MÄURER & WIRTZ GmbH & Co. KG, DE

1	2	3	4	5	6	7
20	Mărci	003353 003577 003578	2R 3815 2R 3820 2R 3821	2/1996 8/1996 6/2005 1/2015 2/1996 8/1996 4/2005 3/2015	(730) Via Carnia 26, Milano, Italia	(730) Milanofiori - Strada 6 - Edificio L, 20089 Rozzano (Milano), Italia
21	Mărci	003356 003358 003587 003588	2R 3884 2R 3886 2R 3889 2R 3890	2/1996 9/1996 6/2005 1/2015 2/1996 9/1996 4/2005 2/2015	(730) Via Trieste 40 Pisa, Italia	(730) Via Livornese, 897, La Vettola, 56122 Pisa, Italia
22	Marcă	003402	2R 4105	4/1996 11/1996 1/2015	(730) Science Based Industries Campus, Har Hotzvim, 91010 Jerusalem, Israel	(730) 124 Dvora HaNevi'a, 6944020 Tel Aviv-Jaffa, Israel
23	Mărci	004458 004456 004457	2R 4188 2R 4192 2R 4193	7/1996 12/1996 4/2005 2/2012 9/2014	(730) 1750 North Vine Street, Hollywood, CA 90028- 5274, Statele Unite ale Americii	(730) 2220 Colorado Avenue, Santa Monica, California 90404, Statele Unite ale Americii
24	Marcă	008288	2R 8053	10/1999 7/2001 12/2008 1/2019 8/2022	(730) 974 Centre Road, Wilming- ton, DE 19805, Statele Unite ale Americii	(730) Building 304, Experimental Station, 200 Powder Mill Road, Wilmington, DE 19803, Statele Unite ale Americii
25	Marcă	014936	R 13046	8/2005 1/2006 7/2010 3/2014 6/2014	(730) Str. Mihai Viteazul nr. 6, et. 2, MD-2004, Chişinău, Re- publica Moldova	(730) Str. Petricani nr. 31/C, MD-2059, Chişinău, Re- publica Moldova
26	Marcă	016004	R 13400	11/2005 4/2006 11/2015	(730) Str. Miron Costin nr. 19, bloc 6, ap. 109, MD-2045, Chişinău, Re- publica Moldova	(730) Str. Basarabilor nr. 22, MD-2071, Chişinău, Re- publica Moldova
27	Mărci	016124 036162	R 14009 27438	12/2005 10/2006 8/2015 10/2015	(730) Str. Vadul lui Vodă nr. 2, MD-2023, Chişinău, Re- publica Moldova	(730) Şos. Chişinău-Hînceşti nr. 10, MD-6826, Sociteni, Ialove- ni, Republica Moldova
28	Marcă	021939	R 17270	7/2008 12/2008 10/2017	(730) Geely Technology Group Co, LTD, CN	(730) Zhejiang Jidi Technology Co, LTD, CN
29	Marcă	021464	R 19205	7/2009 12/2009 3/2014 6/2017	(730) Str. Mihai Viteazul nr. 6, et. 2, MD-2004, Chişinău, Re- publica Moldova	(730) Str. Petricani nr. 31/C, MD-2059, Chişinău, Re- publica Moldova

1	2	3	4	5	6	7
30	Marcă	035516	26831	9/2014 5/2015	(730) Hankook Tire Worldwide Co., Ltd., KR #647 -15, Yoksam-dong, Kangnam-gu, Seoul, Repu- blica Coreea	(730) Hankook Technology Group CO., LTD., KR 133, Teheran-ro (Yeoksam- dong), Gangnam-gu, Seoul, Republica Coreea
31	Marcă	035647	26978	6/2015	(730) Trimble Navigation Limited, US	(730) Trimble Inc., US
32	Marcă	036051	27182	12/2014 8/2015	(730) FULGER S.T. S.A., MD	(730) FULGER S.T. S.R.L., MD
33	Marcă	035157	27328	7/2014 9/2015	(730) STARLAB S.R.L., societate comercială, MD Calea Ieșilor nr. 10, MD-2069, Chișinău, Republi- ca Moldova	(730) STARLAB S.R.L., MD str. Columna nr. 170, MD-2004, Chișinău, Repu- blica Moldova
34	Marcă	035710	27435	10/2014 11/2015	(730) ARRIS Enterprises, Inc., US	(730) ARRIS Enterprises LLC, US
35	Marcă	036022	27462	1/2015 11/2015	(730) Titan International, Inc., US	(730) Titan International, Inc., a Delaware corporation, US
36	Marcă	036022	27462	1/2015 11/2015	(730) Titan International, Inc., a Delaware corporation, US 2701 Spruce Street, Quincy, Illinois 62301, Statele Unite ale Americii	(730) Titan International, Inc., US 1525 Kautz Road, Suite 600, West Chicago, Illinois 60185, Statele Unite ale Americii
37	Marcă	035731	27477	11/2014 11/2015	(730) Swiss Confederation repre- sented by armasuisse The Federal Department of De- fense, Civil Protection and Sports, CH Kasernenstrasse 19, CH-3003 Bern, Elveția	(730) Swiss Confederation repre- sented by Federal Office for Defence Procurement ar- masuisse Federal Department of Defence Civil Protection and Sport, CH Guisanplatz 1, CH-3003 Bern, Elveția
38	Marcă	035692	27483	11/2015	(730) Government of Dubai De- partment of Tourism and Commerce Marketing, AE P.O. Box 594, Dubai, Emi- ratele Arabe Unite	(730) Department of Economy and Tourism in the Emirate of Dubai, AE 4th Floor, One Central, The Offices 2, Dubai World Trade Centre, PO Box 594, Dubai, Emiratele Arabe Unite
39	Marcă	036707	27846	4/2015 2/2016	(730) OSIPOV MARIA, gospodărie țărănească, MD	(730) OSIPOV MARIA, gospo- dărie țărănească din satul Popeasca, raionul Ștefan Vodă, Republica Moldova
40	Marcă	034550	28384	8/2016	(730) Str. Alexandru Ioan Cuza nr. 13, MD-2089, Ciorescu, Chișinău, Republica Moldova	(730) Str. Gloriei nr. 1/1, MD-4823, Goianul Nou, Chișinău, Republica Moldo- va

1	2	3	4	5	6	7
41	Marcă	038329	29951	3/2016 10/2017	(730) SGS Group Management S.A., CH	(730) SGS Société Générale de Surveillance SA
42	Marcă	051745	39202	4/2024	(730) ADVENTICA S.R.L., MD	(730) SMILEPARK S.R.L., MD
43	Marcă	052189	39525	10/2023 7/2024	(730) ENERGY POWER SOLU- TION S.R.L., MD Str. Mihail Sadoveanu nr. 18/1, MD-2044, Chișinău, Republi- ca Moldova	(730) TELSI ENERGY S.R.L., MD Str. Bretela de circulație 56, MD-5201, Drochia, Republi- ca Moldova

Lista contractelor de cesiune

Se publică următoarele date: numărul curent, obiectul de proprietate industrială, numărul și data depozitului, numărul titlului de protecție, numărul BOPI, date despre cedent, date despre cesionar, numărul și data înregistrării contractului

Nr. crt.	OPI	Nr. și data depozitului	Nr. titlului de protecție	Nr. BOPI	Date despre cedent	Date despre cesionar	Nr. și data înregistrării contractului
1	2	3	4	5	6	7	8
1	Brevet de invenție european	e 2018 0031 2016.02.26	MD/EP 3262046	3/2021	(73) INCYTE CORPORATION, US 1801 Augustine Cut-Off Wilmington, DE 19803, Statele Unite ale Americii	(73) Incyte Holdings Corporati- on, US 1801 Augustine Cut-Off, Wilmington, DE 19803, Statele Unite ale Americii	4007 03.10.2024
2	Marcă	047601 01.03.2021	35879	5/2021 1/2022	(730) Programul Națiunilor Unite pentru Dezvoltare, MD Str. 31 August 1989 nr. 131, MD-2012, Chișinău, Republica Moldova	(730) Primăria Municipiului Un- gheni, MD Str. Națională nr. 7, MD-3600, Ungheni, Republica Moldova	4009 03.10.2024
3	Marcă	047600 01.03.2021	35878	5/2021 1/2022	(730) Programul Națiunilor Unite pentru Dezvoltare, MD Str. 31 August 1989 nr. 131, MD-2012, Chișinău, Republica Moldova	(730) Primăria Municipiului Ca- hul, MD Piața Independenței nr. 6, MD-3090, Cahul, Republica Moldova	4020 03.10.2024
4	Marcă	045451 22.01.2020	35521	9/2020 11/2021	(730) VIERU Călin, MD Str. Alexandrescu nr. 6, ap. 28, MD-2008, Chișinău, Republica Moldova	(730) JUBÎRCĂ Serghei, MD Str. Sf. Andrei nr. 52, MD-2004, Chișinău, Republica Moldova TULUM Denis, MD Str. Sfântul Andrei nr. 52, MD-2004, Chișinău, Republica Moldova	4010 04.10.2024
5	Marcă	048623 16.08.2021	36649	11/2021 7/2022	(730) GLEVIOV PRO S.R.L., societate comercială, MD Bd. Mircea cel Bătrîn nr. 24, ap.(of.) 30, MD-2044, Chișinău, Republica Moldova	(730) BOW THRUSTER S.R.L., MD Str. Mihail Sadoveanu nr. 22/3, ap. 26, MD-2044 Chișinău, Republica Moldova	4011 04.10.2024

MD - BOPI 11/2024

1	2	3	4	5	6	7	8
6	Marcă	034958 16.04.2014	27058	6/2014 7/2015 7/2024	(730) VISTARCOM S.R.L., între- prindere cu capital străin, MD Str. Columna nr. 170/3, MD-2004, Chişinău, Republica Moldova	(730) LLC MARKET-SERVIS, UA 31 Heroiv Dnipro street, Kyiv, 04209, Ucraina	4013 04.10.2024
7	Marcă	051882 12.07.2023	39380	9/2023 6/2024	(730) PUSTOVAIA Xenia, MD Str. Miron Costin nr. 19/1 ap. 83, MD-2068, Chişinău, Republica Moldova	(730) BAITOI Victor, MD Bd. Constantin Negruzzi nr. 2/3, ap. 13, MD-2001, Chişinău, Republica Moldova	4014 07.10.2024
8	Marcă	048262 09.06.2021	37124	9/2021 10/2022	(730) BUSUIOC Larisa, MD Str. Mihai Eminescu nr. 41, bloc 1C, ap. 12, MD-2012, Chişinău, Republica Moldova	(730) Michelle DAMIR, MD Bd. Ştefan cel Mare şi Sfânt nr. 159, ap. 17, Chişinău, Republica Mol- dova	4015 07.10.2024
9	Marcă	031086 14.05.2012	R 24106	8/2012 7/2013 7/2022	(730) DuPont Industrial Bioscien- ces USA, LLC, a company duly organized and existing under the laws of Delaware, US 974 Center Rd Wilmington, Delaware, 19805-1269, Statele Unite ale Americii	(730) Covation Inc., a company duly organized and exist- ing under the laws of Delaware, US 800 Prides, Crossing, Suite 201, Newark, DE 19713, Statele Unite ale Americii	4017 08.10.2024
10	Marcă	002825 08.09.1994 126457, 1990.09.18, SU	2R 2044	5/1995 3/2005 9/2014	(730) THE PROCTER & GAMBLE COMPANY, US One Procter & Gamble Pla- za, Cincinnati, Ohio, Statele Unite ale Americii	(730) BLUESUN CONSUMER BRANDS, S.L., ES VILASSAR, 5 POL. IND. "EL RENGLA", 08302 MATARO (BARCELONA), Spania	4018 08.10.2024
11	Mărci	000105 06.07.1993 000107 06.07.1993	3R 3734 3R 3736	9/1995 6/1996 8/2004 12/2004 5/2013 3/2017 9/2023	(730) Henkel IP & Holding GmbH, DE Henkelstrasse 67, 40589 Dusseldorf, Germania	(730) Henkel AG & Co. KGaA, DE Henkelstrasse 67, 40589 Düsseldorf, Germania	4019 08.10.2024
12	Marcă	032863 21.03.2013	R 25030	6/2013 3/2014 1/2023	(730) Lesjöfors Automotive AB, SE Rådjursvägen 8, 35245 Växjö, Suedia	(730) Lesjöfors Aktiebolag, SE LAGERGRENS GATA 2, 652 14 Karlstad, Suedia	4002 21.10.2024
13	Marcă	042355 20.04.2018	32223	8/2018 9/2019 9/2023	(730) JULEVA Angela, MD Str. Ismail nr. 98, ap. 1, MD-2023, Chişinău, Republica Moldova	(730) NERUH Stanislav, MD Str. 31 August 1989 nr. 64, ap. 2, MD-2004, Chişinău, Republica Moldova	3996 31.10.2024

Lista contractelor de licență

Se publică următoarele date: numărul curent, obiectul de proprietate industrială, numărul și data depozitului, numărul titlului de protecție, date despre licențiar, date despre licențiat, informații privind contractul de licență, numărul și data înregistrării contractului

Nr. Crt.	OPI	Nr. și data depozitului	Nr. titlului de protecție	Nr. BOPI	Licențiar	Licențiat	Informații privind contractul de licență	Nr. și data înregistrării contractului
1	Mărci	020431 05.12.2006 020432 05.12.2006	R 16258 R 16270	11/2007 4/2008 11/2016	(730) TANURCOV Ghenadie, MD Str. N. Zelinski nr. 15, bl. 6, ap. 5, MD-2038, Chișinău, Republica Moldova	(791) Centrul Oftalmologic „Microchirurgia ochiului” S.R.L., MD Str. Tighina nr. 49, MD-2001, Chișinău, Republica Moldova	1. Licență neexclusivă. 2. Termenul de acțiune al contractului - din 01.05.2024 până la 05.12.2026. 3. Teritoriul de acțiune al contractului - Republica Moldova.	3986 03.10.2024
2	Marcă internațională		IR 833248A		(730) RUSSIAN BRAND LLC, RU d. 26, str. 1, et 2, komn. 1, of. 6, ul. Ryabinova- ya, RU-121471, Mosco- va, Federația Rusă	(791) TERSIS-UPAK INTER- NATIONAL S.R.L., MD Str. Nicolae Milescu- Spătarul, nr. 23, ap. (of.) 79, MD-2023, Chișinău, Republica Moldova	1. Licență exclusivă. 2. Termenul de acțiune al contractului - din 22.06.2023 până la 22.06.2025, cu posibilitatea prelungirii. 3. Teritoriul de acțiune al contractului - Republica Moldova.	4008 03.10.2024

MM4A Lista brevetelor de invenție a căror valabilitate a încetat înainte de termen prin neachitarea taxei de menținere în vigoare a brevetului, conform art. 68 din Legea nr. 50/2008 (cu dreptul de restabilire)

Se publică următoarele date: numărul curent, titularul și codul țării conform normei ST.3 OMPI, numărul de brevet, numărul de depozit, data de depozit, data încetării valabilității

Nr. crt.	(73) Titular, cod ST.3 OMPI	(11) Nr. de brevet	(21) Nr. de depozit	(22) Data de depozit	Data încetării valabilității
1	2	3	4	5	6
1	PANGA Dmytro Volodymyrovych, UA	4623	a 2017 0079	2015.10.23	2022.10.23
2	INSTITUȚIA PUBLICĂ UNIVERSITATEA DE STAT DIN MOLDOVA, MD	4663	a 2019 0004	2019.01.28	2024.01.28
3	UNIVERSITATEA DE STAT DE MEDICINĂ ȘI FARMACIE „NICOLAE TESTEMIȚANU” DIN REPUBLICA MOLDOVA, MD; UNIVERSITATEA DE STAT DIN MOLDOVA, MD	4668	a 2019 0019	2019.02.11	2024.02.11
4	INSTITUȚIA PUBLICĂ UNIVERSITATEA DE STAT DIN MOLDOVA, MD	4693	a 2019 0009	2019.02.26	2024.02.26
5	UNIVERSITATEA DE STAT DIN MOLDOVA, MD	4694	a 2019 0003	2019.01.23	2024.01.23

1	2	3	4	5	6
6	INSTITUȚIA PUBLICĂ UNIVERSITATEA DE STAT DIN MOLDOVA, MD; UNIVERSITATEA DE STAT DE MEDICINĂ ȘI FARMACIE „NICOLAE TESTEȘANU” DIN REPUBLICA MOLDOVA, MD	4698	a 2019 0006	2019.02.15	2024.02.15
7	INSTITUȚIA PUBLICĂ UNIVERSITATEA DE STAT DIN MOLDOVA, MD	4720	a 2019 0001	2019.01.02	2024.01.02
8	INSTITUȚIA PUBLICĂ UNIVERSITATEA DE STAT DIN MOLDOVA, MD	4721	a 2019 0002	2019.01.02	2024.01.02
9	INSTITUȚIA PUBLICĂ UNIVERSITATEA DE STAT DIN MOLDOVA, MD	4743	a 2019 0010	2019.02.27	2024.02.27
10	HORVÁTH Benedek, HU	4825	a 2019 0060	2018.01.24	2024.01.24

MM4A Lista brevetelor de invenție a căror valabilitate a încetat înainte de termen prin neachitarea taxei de menținere în vigoare a brevetului, conform art. 68 din Legea nr. 50/2008, pentru care termenul de restabilire a expirat

Se publică următoarele date: numărul curent, titularul și codul țării conform normei ST. 3 OMPI, numărul de brevet, numărul de depozit MD/EP, data de depozit, data încetării valabilității

Nr. crt.	(73) Titular, cod ST. 3 OMPI	(11) Nr. de brevet	(21) Nr. de depozit	(22) Data de depozit	Data încetării valabilității
1	INSTITUTUL DE MICROBIOLOGIE ȘI BIOTEHNOLOGIE, MD; INSTITUTUL DE INGINERIE ELECTRONICĂ ȘI NANOTEHNOLOGII „D. Ghițu”, MD	4522	a 2016 0147	2016.12.22	2022.12.22
2	INSTITUTUL DE CHIMIE, MD	4573	a 2017 0089	2017.10.16	2022.10.16
3	INSTITUTUL DE CHIMIE, MD	4580	a 2017 0101	2017.11.28	2022.11.28
4	UNIVERSITATEA DE STAT DIN MOLDOVA, MD	4594	a 2018 0008	2018.02.16	2023.02.16
5	INSTITUTUL DE CHIMIE, MD	4607	a 2017 0102	2017.12.04	2022.12.04
6	INSTITUTUL DE CHIMIE, MD	4630	a 2018 0006	2018.02.14	2023.02.14
7	INSTITUTUL DE CHIMIE, MD	4631	a 2018 0007	2018.02.14	2023.02.14
8	UNIVERSITATEA DE STAT DIN MOLDOVA, MD	4638	a 2018 0010	2018.02.19	2023.02.19
9	UNIVERSITATEA DE STAT DIN MOLDOVA, MD	4642	a 2018 0009	2018.02.16	2023.02.16
10	INSTITUTUL DE FIZICĂ APLICATĂ, MD	4660	a 2017 0106	2017.12.18	2022.12.18
11	PFIZER INC., US	4664	a 2015 0052	2013.12.05	2022.12.05
12	UNIVERSITATEA DE STAT DIN MOLDOVA, MD	4674	a 2018 0001	2018.01.16	2023.01.16
13	CATANOI Grigori, MD	4777	a 2019 0091	2019.12.17	2022.12.17

FA9Y Lista cererilor de brevet de invenție de scurtă durată retrase

Se publică următoarele date: numărul curent, codul țării conform normei ST. 3 OMPI, numărul de depozit, data de depozit, numărul BOPI în care a fost publicată cererea de brevet de invenție, articolul din Legea nr. 50/2008 în baza căruia a fost retrasă cererea

Nr. crt.	Cod ST. 3 OMPI	(21) Nr. de depozit	(22) Data de depozit	(41) Nr. BOPI	Art.
1	MD	s 2023 0011	2023.02.06	8/2024	46; 91(2)
2	MD	s 2023 0013	2023.02.20	8/2024	46; 91(2)
3	MD	s 2023 0046	2023.05.29	-	51(6)

FC9Y Lista cererilor de brevet de invenție de scurtă durată respinse

Se publică următoarele date: numărul curent, codul țării conform ST. 3 OMPI, numărul de depozit, data de depozit, numărul BOPI în care a fost publicată cererea de brevet de invenție, articolul din Legea nr. 50/2008 în baza căruia a fost respinsă cererea

Nr. crt.	Cod ST. 3 OMPI	(21) Nr. de depozit	(22) Data de depozit	(41) Nr. BOPI	Art.
1	MD	s 2023 0100	2023.12.07	-	12(1)
2	MD	s 2024 0002	2024.01.11	-	12(1)
3	MD	s 2024 0021	2024.03.01	-	12(2)

MM9Y Lista brevetelor de invenție de scurtă durată a căror valabilitate a încetat înainte de termen prin neachitarea taxei de menținere în vigoare a brevetului, conform art. 68 din Legea nr. 50/2008 (cu dreptul de restabilire)

Se publică următoarele date: numărul curent, titularul și codul țării conform normei ST.3 OMPI, numărul de brevet, numărul de depozit, data de depozit, data încetării valabilității

Nr. crt.	(73) Titular, cod ST.3 OMPI	(11) Nr. de brevet	(21) Nr. de depozit	(22) Data de depozit	Data încetării valabilității
1	INSTITUȚIA PUBLICĂ UNIVERSITATEA TEHNICĂ A MOLDOVEI, MD	1076	s 2015 0168	28.12.2015	28.12.2023
2	INSTITUȚIA PUBLICĂ UNIVERSITATEA DE STAT DIN MOLDOVA, MD	1368	s 2019 0010	12.02.2019	12.02.2024
3	INSTITUȚIA PUBLICĂ UNIVERSITATEA DE STAT DIN MOLDOVA, MD	1369	s 2019 0011	12.02.2019	12.02.2024
4	INSTITUȚIA PUBLICĂ UNIVERSITATEA DE STAT DIN MOLDOVA, MD	1370	s 2019 0012	12.02.2019	12.02.2024
5	INSTITUȚIA PUBLICĂ UNIVERSITATEA DE STAT DIN MOLDOVA, MD	1371	s 2019 0027	27.02.2019	27.02.2024
6	UNIVERSITATEA DE STAT DE MEDICINĂ ȘI FARMACIE „NICOLAE TESTEMIȚANU” DIN REPUBLICA MOLDOVA, MD	1374	s 2019 0003	22.01.2019	22.01.2024
7	UNIVERSITATEA DE STAT DE MEDICINĂ ȘI FARMACIE „NICOLAE TESTEMIȚANU” DIN REPUBLICA MOLDOVA, MD	1375	s 2019 0004	22.01.2019	22.01.2024
8	INSTITUȚIA PUBLICĂ UNIVERSITATEA DE STAT DIN MOLDOVA, MD	1377	s 2019 0013	12.02.2019	12.02.2024
9	INSTITUȚIA PUBLICĂ UNIVERSITATEA DE STAT DIN MOLDOVA, MD	1378	s 2019 0014	12.02.2019	12.02.2024
10	AGENȚIA NAȚIONALĂ PENTRU SĂNĂȚATE PUBLICĂ AL MINISTERULUI SĂNĂȚĂȚII AL REPUBLICII MOLDOVA, MD	1390	s 2019 0001	11.01.2019	11.01.2024
11	UNIVERSITATEA DE STAT DE MEDICINĂ ȘI FARMACIE „NICOLAE TESTEMIȚANU” DIN REPUBLICA MOLDOVA, MD	1393	s 2019 0007	08.02.2019	08.02.2024
12	INSTITUȚIA PUBLICĂ UNIVERSITATEA TEHNICĂ A MOLDOVEI, MD	1409	s 2019 0002	15.01.2019	15.01.2024
13	INSTITUȚIA PUBLICĂ UNIVERSITATEA DE STAT DIN MOLDOVA, MD	1413	s 2019 0026	27.02.2019	27.02.2024
14	BÎLBA Rodica, MD; NECULA Gheorghe, MD	1639	s 2022 0003	21.01.2022	21.01.2024
15	BÎLBA Rodica, MD; NECULA Gheorghe, MD	1640	s 2022 0004	21.01.2022	21.01.2024

**MM9Y Lista brevetelor de invenție de scurtă durată
a căror valabilitate a încetat înainte de termen
prin neachitarea taxei de menținere în vigoare a brevetului,
conform art. 68 din Legea nr. 50/2008,
pentru care termenul de restabilire a expirat**

Se publică următoarele date: numărul curent, titularul și codul țării conform normei ST. 3 OMPI,
numărul de brevet, numărul de depozit, data de depozit, data încetării valabilității

Nr. crt.	(73) Titular, cod ST. 3 OMPI	(11) Nr. de brevet	(21) Nr. de depozit	(22) Data de depozit	Data încetării valabilității
1	INSTITUTUL DE TEHNICĂ AGRICOLĂ „MECAGRO”, MD	1028	s 2015 0170	28.12.2015	28.12.2022
2	CEAPA Grigore, MD	1057	s 2015 0167	23.12.2015	23.12.2022
3	UNIVERSITATEA AGRARĂ DE STAT DIN MOLDOVA, MD	1077	s 2016 0001	05.01.2016	05.01.2023
4	CEAPA Grigore, MD; MUHIN Ivan, MD; CEPOI Sergiu, MD	1383	s 2018 0123	26.12.2018	26.12.2022
5	UNIVERSITATEA TEHNICĂ A MOLDOVEI, MD; ȚIULEANU Dumitru, MD; CIOBANU Marina, MD; MONAICO Eduard, MD; AFANA-SIEV Andrei, MD	1520	s 2020 0001	23.01.2020	23.01.2023
6	MEREUȚĂ Ion, MD; CARAUȘ Vladimir, MD; STRUTINSCHI Tudor, MD	1580	s 2021 0003	27.01.2021	27.01.2023

MK4A Lista brevetelor de invenție de scurtă durată a căror valabilitate a expirat

Se publică următoarele date: numărul curent, titularul și codul țării conform normei ST.3 OMPI, numărul de brevet, numărul de depozit, data de depozit, data expirării duratei de valabilitate

Nr.	(73) Titular, cod ST.3 OMPI	(11) Nr. de brevet	(21) Nr. de depozit	(22) Data de depozit	Data expirării duratei de valabilitate
1	INSTITUȚIA PUBLICĂ INSTITUTUL ȘTIINȚIFICO-PRACTIC DE HORTICULTURĂ ȘI TEHNOLOGII ALIMENTARE, MD	913	s 2014 0112	26.08.2014	26.08.2024
2	INSTITUȚIA PUBLICĂ UNIVERSITATEA DE STAT DIN MOLDOVA, MD	1296	s 2018 0068	03.07.2018	03.07.2024

ND4Y Lista brevetelor de invenție de scurtă durată al căror termen de valabilitate a fost prelungit

Se publică următoarele date: numărul curent, numărul de brevet, numărul de depozit, data de depozit, titularul, data expirării termenului de valabilitate a brevetului, data expirării termenului de valabilitate prelungit

Nr. crt.	(11) Nr. de brevet	(21) Nr. de depozit	(22) Data de depozit	(73) Titular	Data expirării termenului de valabilitate a brevetului	Data expirării termenului de valabilitate prelungit
1	1351	s 2018 0118	2018.12.07	DOROFTEI Vitalie, MD	2024.12.07	2028.12.07
2	1641	s 2019 0060	2019.06.18	SAMOIL Eugeniu, MD	2025.06.18	2029.06.18

MM4E Lista brevetelor europene validate a căror valabilitate a încetat înainte de termen prin neachitarea taxei de menținere în vigoare a brevetului, conform art. 68 din Legea nr. 50/2008 (cu dreptul de restabilire)

Se publică următoarele date: numărul curent, titularul și codul țării conform normei ST.3 OMPI, numărul de brevet, numărul de depozit MD/EP, data de depozit, data încetării valabilității

Nr. crt.	(73) Titular, cod ST.3 OMPI	(11) Nr. de brevet	(21) Nr. de depozit MD/EP	(22) Data de depozit	Data încetării valabilității
1	IMMATICS BIOTECHNOLOGIES GMBH, DE	MD/EP 3551221	e 2019 1170 17829609.1	2017.12.07	2023.12.07
2	ELI LILLY AND COMPANY, US	MD/EP 3261720	e 2018 0022 16706741.2	2016.02.18	2024.02.18

MM4E Lista brevetelor europene validate a căror valabilitate a încetat înainte de termen prin neachitarea taxei de menținere în vigoare a brevetului, conform art. 68 din Legea nr. 50/2008, pentru care termenul de restabilire a expirat

Se publică următoarele date: numărul curent, titularul și codul țării conform normei ST. 3 OMPI, numărul de brevet, numărul de depozit MD/EP, data de depozit, data încetării valabilității

Nr. crt.	(73) Titular, cod ST. 3 OMPI	(11) Nr. de brevet	(21) Nr. de depozit MD/EP	(22) Data de depozit	Data încetării valabilității
1	REGENERON PHARMACEUTICALS, INC., US	MD/EP 3439689	e 2019 0190 17719107.9	2017.04.07	2023.04.07

MM9E Lista brevetelor pentru soi de plantă a căror valabilitate a încetat înainte de termen prin neachitarea taxei de menținere în vigoare a brevetului, conform art. 59 din Legea nr. 39/2008 (cu dreptul de restabilire)

Se publică următoarele date: numărul curent, titularul și codul țării conform normei ST.3 OMPI, numărul de brevet, numărul de depozit, data de depozit, data publicării hotărârii de acordare a brevetului, data încetării valabilității

Nr. crt.	(73) Titular, cod ST.3 OMPI	(11) Nr. de brevet	(21) Nr. de depozit	(22) Data de depozit	(45) Data publicării hotărârii de acordare	Data încetării valabilității
1	INSTITUȚIA PUBLICĂ INSTITUTUL DE CERCETĂRI PENTRU CULTURILE DE CÎMP „SELECȚIA”, MD	285	v 2016 0001	2016.02.04	2019.02.28	2024.02.29





Lista cererilor de înregistrare a mărcilor retrase

Se publică următoarele date: numărul curent, numărul de depozit, data de depozit, data retragerii cererii, motivele de retragere în conformitate cu Legea nr. 38/2008, numărul BOPI în care a fost publicată cererea de înregistrare a mărcii

Nr. crt.	(210) Nr. de depozit	(220) Data de depozit	Data retragerii	Motivele de retragere	Nr. BOPI
1	047728	12.03.2021	07.10.2024	Art. 44 (4) a	6/2021
2	048755	10.09.2021	07.10.2024	Art. 44 (4) a	2/2022
3	050176	28.06.2022	07.10.2024	Art. 44 (4) a	7/2022
4	050692	26.10.2022	28.10.2024	Art. 44 (4) a	12/2022
5	050837	28.11.2022	28.10.2024	Art. 44 (4) a	1/2023
6	051046	18.01.2023	28.10.2024	Art. 44 (4) a	5/2023
7	051064	23.01.2023	07.10.2024	Art. 44 (4) a	3/2023
8	051153	08.02.2023	07.10.2024	Art. 44 (4) a	4/2023
9	051172	13.02.2023	30.12.1899	Art. 44 (4) a	4/2023
10	051269	03.03.2023	02.10.2024	Art. 44 (4) a	5/2023
11	051418	04.04.2023	02.10.2024	Art. 44 (4) a	6/2023
12	051619	14.05.2023	28.10.2024	Art. 44 (4) a	7/2023
13	051626	15.05.2023	29.10.2024	Art. 44 (4) a	7/2023
14	051741	06.06.2023	29.10.2024	Art. 44 (4) a	8/2023
15	051742	06.06.2023	29.10.2024	Art. 44 (4) a	8/2023
16	051743	06.06.2023	29.10.2024	Art. 44 (4) a	8/2023
17	051744	06.06.2023	29.10.2024	Art. 44 (4) a	8/2023
18	051839	27.06.2023	02.10.2024	Pct. 39 (2)	9/2023
19	052234	11.09.2023	02.10.2024	Art. 44 (4) b, Art. 44 (4) c	11/2023
20	053428	14.05.2024	21.10.2024	Art. 44 (1)	7/2024
21	053429	14.05.2024	21.10.2024	Art. 44 (1)	7/2024

Lista cererilor de înregistrare a mărcilor respinse

Se publică următoarele date: numărul curent, numărul de depozit, data de depozit, reproducerea mărcii, solicitantul și codul țării conform normei ST.3 OMPI, data expedierii deciziei de respingere, numărul BOPI în care a fost publicată cererea de înregistrare a mărcii

Nr crt.	(210) Nr. de depozit	(220) Data de depozit	(540) Reproducerea mărcii	(730) Solicitant cod ST.3 OMPI	Data expedierii deciziei de respingere	(441) Nr. BOPI
1	2	3	4	5	6	7
1	052227	06.09.2023		AFINA VSh S.R.L., MD	08.10.2024	11/2023
2	052228	06.09.2023		AFINA VSh S.R.L., MD	08.10.2024	11/2023
3	052229	06.09.2023		AFINA VSh S.R.L., MD	08.10.2024	11/2023
4	052508	10.11.2023		CURCHI Eugen, MD	03.10.2024	1/2024
5	052521	16.11.2023		MI PIACE WINE S.R.L., MD	22.10.2024	1/2024

1	2	3	4	5	6	7
6	052530	16.11.2023	NOVUM	SĂU Corneliu, MD	28.10.2024	2/2024
7	052537	20.11.2023		UNIMAS-INOVAȚIE S.R.L., MD	31.10.2024	1/2024
8	052591	22.11.2023	PRESTIGE	ARIF FRANCK CHARLES, AE	03.10.2024	1/2024
9	052611	04.12.2023		SELEVESTRU Sergiu, MD	16.10.2024	2/2024
10	052614	05.12.2023		S.C. ALIG S.R.L., RO	09.10.2024	2/2024
11	052621	05.12.2023		SIBOV Vladislav, MD	03.10.2024	2/2024
12	052663	13.12.2023	PLACE_{md}	PLACE GROUP S.R.L., MD	28.10.2024	2/2024
13	052669	12.12.2023		BETTY COMPANY S.R.L., MD	28.10.2024	2/2024
14	052699	22.12.2023	We travel the World	HASAN Sergiu, MD	09.10.2024	2/2024
15	052714	22.12.2023	ELFBAR GEMINI	BLISS PLANET LIMITED, CN	18.10.2024	2/2024
16	052734	28.12.2023	BreezeIN	SHENZHEN TCL NEW TECHNOLOGY CO., LTD., CN	18.10.2024	2/2024
17	052737	02.01.2024	VOCEA MOLDOVEI	OCHIȘAN Andriana, MD	31.10.2024	3/2024
18	052765	02.01.2024	GUARNERI	BESCHIERU Nichita, MD	28.10.2024	3/2024
19	052952	09.02.2024	Car for Sale Simulator 2023	MIDNIGHT WORKS S.R.L., MD	16.10.2024	3/2024
20	052953	09.02.2024	Truck Simulator Driver USA 2024	MIDNIGHT WORKS S.R.L., MD	16.10.2024	3/2024
21	052954	09.02.2024	Thief Simulator	MIDNIGHT WORKS S.R.L., MD	16.10.2024	3/2024

Lista certificatelor de înregistrare a mărcilor al căror termen de valabilitate a expirat (inclusiv termenul de grație) conform art. 16 (5) din Legea nr. 38/2008

Se publică următoarele date: numărul curent, numărul de ordine al înregistrării, numărul de depozit, reproducerea mărcii, data expirării valabilității, titularul și codul țării conform normei ST. 3 OMPI

Nr. crt.	(111/116) Nr. de ordine al înregistrării	(210) Nr. de depozit	(540) Reproducerea mărcii	(181/186) Data expirării valabilității	(730) Titularul, cod ST. 3 OMPI
1	2	3	4	5	6
1	2R 470	001517	KMART	01.04.2024	Transform SR Brands LLC, US 3333 Beverly Road, Hoffman Estates, Illinois 60179, Statele Unite ale Americii
2	2R 533	001536	PROGRAF	27.04.2024	Astellas Pharma Inc., JP 5-1, Nihonbashi-Honcho 2-chome, Chuo-Ku, Tokyo 103-8411, Japonia
3	2R 626	001534		27.04.2024	Astellas Pharma Inc., JP 5-1, Nihonbashi-Honcho 2-chome, Chuo-Ku, Tokyo 103-8411, Japonia
4	2R 938	001681	PROBIOS	04.04.2024	Chr. Hansen A/S, DK 10-12 Bøge Alle, DK-2979 Hørsholm, Danemarca
5	2R 952	001170	ЖЭМЭ	14.04.2024	L'OREAL, SOCIÉTÉ ANONYME, FR 14, rue Royale, 75008, Paris, Franța
6	2R 954	001172	БЭЛЬ КЛЕР	14.04.2024	L'OREAL, SOCIÉTÉ ANONYME, FR 14, rue Royale, 75008, Paris, Franța
7	2R 1144	002207	SCOTT	12.04.2024	H.H. SCOTT INCORPORATION, US 3 University Plaza, Suite 405, Hackensack, NJ 07601, Statele Unite ale Americii
8	2R 1150	002311	МАКСВЕЛЛ	28.04.2024	Koninklijke Douwe Egberts B.V., NL Oosterdoksstraat 80, 1011 DK Amsterdam, Olanda
9	2R 1201	002461	СЕФРОМ	11.04.2024	AVENTIS PHARMA S.A., FR 20, avenue Raymond Aron, 92160 Antony, Franța
10	2R 1219	002464	ДЕСИС	11.04.2024	Bayer SAS, FR 16, rue Jean-Marie Leclair, 69009 Lyon, Franța
11	2R 1293	002310	MAXWELL	28.04.2024	Koninklijke Douwe Egberts B.V., NL Oosterdoksstraat 80, 1011 DK Amsterdam, Olanda
12	2R 1405	002296	PROPEX	20.04.2024	Propex Operating Company LLC, US 1110 Market Street, Suite 300 Chattanooga, TN 37402, Statele Unite ale Americii
13	2R 1433	002289		18.04.2024	PHILIP MORRIS PRODUCTS S.A., CH Quai Jeanrenaud 3, CH-2000 Neuchâtel, Elveția
14	2R 1434	002292		18.04.2024	PHILIP MORRIS PRODUCTS S.A., CH Quai Jeanrenaud 3, CH-2000 Neuchâtel, Elveția
15	2R 1495	001413		26.04.2024	Affinity Petcare, S.A., ES Plaza Europa 54-56, 08902 L'Hospitalet de Llobregat (Barcelona), Spania
16	2R 1504	001422	BREKKIES	26.04.2024	Affinity Petcare, S.A., ES Plaza Europa 54-56, 08902 L'Hospitalet de Llobregat (Barcelona), Spania
17	2R 1508	001428		26.04.2024	MARS, INCORPORATED, US 6885 Elm Street, McLean, Virginia 22101-3883, Statele Unite ale Americii
18	2R 1509	001429		26.04.2024	MARS, INCORPORATED, US 6885 Elm Street, McLean, Virginia 22101-3883, Statele Unite ale Americii
19	2R 1513	001433	TANDEM	26.04.2024	MARS, INCORPORATED, US 6885 Elm Street, McLean, Virginia 22101-3883, Statele Unite ale Americii
20	2R 1533	001469		26.04.2024	EYGN Limited, BS One Montague Place, East Bay Street, Nassau, Bahamas

1	2	3	4	5	6
21	2R 1539	001399		26.04.2024	MARS, INCORPORATED, US 6885 Elm Street, McLean, Virginia 22101-3883, Statele Unite ale Americii
22	2R 1544	001404	BANJO	26.04.2024	MARS, INCORPORATED, US 6885 Elm Street, McLean, Virginia 22101-3883, Statele Unite ale Americii
23	2R 1550	001410	Balisto	26.04.2024	MARS, INCORPORATED, US 6885 Elm Street, McLean, Virginia 22101-3883, Statele Unite ale Americii
24	2R 1575	001329	POWER PC	04.04.2024	INTERNATIONAL BUSINESS MACHINES COR- PORATION, US New Orchard Road, 10504 ARMONK, N.Y., Statele Unite ale Americii
25	2R 1683	002411		25.04.2024	Philip Morris Brands Sarl, CH Quai Jeanrenaud 3, CH-2000 Neuchâtel, Elveția
26	2R 1696	001150	FOX RECORDS	12.04.2024	Fox Media LLC, a Delaware limited liability company, US 10201 West Pico Boulevard, Los Angeles, CA 90035, Statele Unite ale Americii
27	2R 1704	001439	RASK	26.04.2024	MARS, INCORPORATED, US 6885 Elm Street, McLean, Virginia, 22101-3883, Statele Unite ale Americii
28	2R 1749	002291	EVE	18.04.2024	PHILIP MORRIS PRODUCTS S.A., CH Quai Jeanrenaud 3, CH-2000 Neuchâtel, Elveția
29	2R 1750	002295		18.04.2024	PHILIP MORRIS PRODUCTS S.A., CH Quai Jeanrenaud 3, CH-2000 Neuchâtel, Elveția
30	2R 1761	002412		25.04.2024	Philip Morris Brands Sarl, CH Quai Jeanrenaud 3, CH-2000 Neuchâtel, Elveția
31	2R 2200	001166	KODAK	12.04.2024	EASTMAN KODAK COMPANY, US 343 State Street, Rochester, NY 14650, Statele Unite ale Americii
32	2R 2520 A	001518	KMART	01.04.2024	Transform SR Brands LLC, US 3333 Beverly Road, Hoffman Estates, Illinois 60179, Statele Unite ale Americii
33	2R 2521A	001519		01.04.2024	Transform SR Brands LLC, US 3333 Beverly Road, Hoffman Estates, Illinois 60179, Statele Unite ale Americii
34	2R 2633	002200	CONTINUS	05.04.2024	MUNDIPHARMA AG, CH St. Alban-Rheinweg 74, 4020 BASEL, Elveția
35	2R 2958	001317	Прилуки	01.04.2024	BRITISH-AMERICAN TOBACCO (BRANDS) LIMI- TED, GB Globe House, 4 Temple Place, London WC2R 2PG, Anglia
36	R 11358	014547	GUST.O.S.	14.04.2024	ORHEI-VIT S.R.L., MD Str. Industrială nr. 40, MD-2037, Chișinău, Republica Moldova
37	R 11468	014729		30.04.2024	MOLDAGROVIN S.R.L., MD Str. Vl. Korolenko nr. 6, MD-5301, Vulcănești, UTA Găgăuzia, Republica Moldova
38	R 11469	014730	FIREBIRD	30.04.2024	Limited Liability Company „TM-Servis”, RU 8, 2-nd Brestskaya str., RU-125047 Moscow, Fede- rația Rusă
39	R 12102	014510		01.04.2024	PARADIS-ZOO S.R.L., MD Str. 31 August 1989 nr. 121, MD-2012, Chișinău, Republica Moldova
40	R 12104	014512	BONUS БОНУС	02.04.2024	SPM GROUP, societate pe acțiuni de știință și pro- ducție, MD Str. Costiujeni nr. 16, MD-2019, Chișinău, Republica Moldova
41	R 12282	014555		14.04.2024	CORNEI Svetlana, MD Bd. Cuza-Vodă nr. 42, ap. 57, MD-2060, Chișinău, Republica Moldova

1	2	3	4	5	6
42	R 12283	014563		05.04.2024	Firma „Liustdorf” v forme Obscestva s ogranicennoi otvetstvennostiu, UA Ul. Kotsiubinskogo, 1 Iliinsi, Vinnitskaia oblasti, 22700, Ucraina
43	R 12338	014650		01.04.2024	PONTI S.R.L., MD Bd. Decebal nr. 99, MD-2038, Chişinău, Republica Moldova
44	R 12358	014738	Бурёнка	27.04.2024	Firma „Liustdorf” v forme Obscestva s ogranicennoi otvetstvennostiu, UA Ul. Kotsiubinskogo, 1 Iliinsi, Vinnitskaia oblasti, 22700, Ucraina
45	R 12386	014845	СЕНСЭЙ SENSAI	23.04.2024	EURO-ALCO S.R.L., întreprindere mixtă, MD Str. Bucuriei nr. 20, MD-2004, Chişinău, Republica Moldova
46	R 12386A	014845	СЕНСЭЙ SENSAI	23.04.2024	KAO KABUSHIKI KAISHA (Kao Corporation), JP 14-10, Nihonbashi Kayabacho 1-chome, Chuo-ku, Tokyo 103-8210, Japonia
47	R 12456	014632		29.04.2024	Comanditar unic Bălţi, întreprindere municipală, direcţie de construcţii capitale, MD Str. Păcii nr. 38, MD-3100, Bălţi, Republica Moldova
48	R 12732	014649		27.04.2024	SHAN LIAN INTERNATIONAL GROUP S.R.L., în- treprindere cu capital străin, MD Str. M. Sadoveanu nr. 42, bloc 6, MD-2075, Chişinău, Republica Moldova
49	R 13997	014609		27.04.2024	CHIROŞCA Nicolae, MD Str. Alexei Şciusev nr. 55, ap. 35, MD-2012, Chişinău, Republica Moldova
50	R 13998	014610		27.04.2024	CHIROŞCA Nicolae, MD Str. Alexei Şciusev nr. 55, ap. 35, MD-2012, Chişinău, Republica Moldova
51	R 15719	014584	ВИКТОРИЯ VICTORIA	26.04.2024	LEVA Simion, MD Str. Maria Cebotari nr. 16, bloc 1, ap. 2, MD-2012, Chişinău, Republica Moldova
52	26341	034891	АНДРОМИКТИН АНДРОМИКТИН	09.04.2024	FARMAPRIM S.R.L., MD Str. Crinilor nr. 5, MD-4829, Porumbeni, Criuleni, Republica Moldova
53	26393	034856		02.04.2024	UNGUREANU Igori, MD Str. Matei Basarab nr. 7/1, ap. 49, MD-2045, Chişinău, Republica Moldova
54	26435	034970		24.04.2024	TRABIA S.R.L., MD Str. Vlaicu Pircălab nr. 52, MD-2012, Chişinău, Republica Moldova
55	26493	034903		08.04.2024	CODJEBAŞ Serghei, MD Bd. Dacia nr. 8, ap. 28, MD-2043, Chişinău, Republica Moldova
56	26494	034904		08.04.2024	CODJEBAŞ Serghei, MD Bd. Dacia nr. 8, ap. 28, MD-2043, Chişinău, Republica Moldova
57	26505	034886	MARTINI BELLINI	03.04.2024	Bacardi & Company Limited, LI Aeulestrasse 5, 9490 Vaduz, Liechtenstein
58	26522	034933		11.04.2024	IKA-EXPERT S.R.L., MD Str. Teiului nr. 8B, MD-2003, Durleşti, Chişinău, Republica Moldova
59	26523	034969	REPARRO	17.04.2024	LEADSTEP S.R.L., MD Str. Mihai Eminescu nr. 42, bloc 1, MD-2012, Chişinău, Republica Moldova
60	26530	034893	BE NICE	10.04.2024	COLUSVIN S.R.L., întreprindere mixtă, MD Str. Munceşti nr. 801, MD-2029, Chişinău, Republica Moldova
61	26560	034962	GRACO	17.04.2024	IGNATIEV Vadim, MD Str. Socoleni nr. 23, ap. 112, MD-2020, Chişinău, Republica Moldova
62	26570	034974	STAR POCKET	22.04.2024	CEBOTARESCU Dumitru, MD Str. Matei Basarab nr. 2, ap. 82, MD-2068, Chişinău, Republica Moldova

1	2	3	4	5	6
63	26631	034937		14.04.2024	SOLODCENCO Dmitrii, MD Str. 31 August nr. 128, ap. 8, MD-4801, Criuleni, Republica Moldova
64	26663	034929		11.04.2024	ARES UT S.A., MD Str. Columna nr. 170, MD-2004, Chişinău, Republica Moldova
65	26671	034900	MEMOVEDA	08.04.2024	COSMOVIS S.R.L., societate comercială, MD Str. Grenoble nr. 257/3A, ap. 113, MD-2072, Chişinău, Republica Moldova
66	26672	034901	PROSTAVEDA	08.04.2024	COSMOVIS S.R.L., societate comercială, MD Str. Grenoble nr. 257/3A, ap. 113, MD-2072, Chişinău, Republica Moldova
67	26677	034896		10.04.2024	DULCINELLA S.R.L., societate comercială, MD Str. Albişoara nr. 68, MD-2005, Chişinău, Republica Moldova
68	26678	034897		10.04.2024	DULCINELLA S.R.L., societate comercială, MD Str. Albişoara nr. 68, MD-2005, Chişinău, Republica Moldova
69	26679	034926	ZEAGRAN	08.04.2024	NUFARM, FR 28, boulevard Camélinat, 92230 Gennevilliers, Franţa
70	26683	034956	KALCIPLUS	17.04.2024	KRKA, tovarna zdravil, d.d., Novo Mesto, SI Šmarješka cesta 6, 8000 Novo Mesto, Slovenia
71	26692	034986	DOCTOR NONA	23.04.2024	PETERSON Nona, MD Str. Mioriţa nr. 11, ap. 56, MD-2028, Chişinău, Republica Moldova
72	26694	034917		09.04.2024	MOLDOVAN Eugeniu, MD Str. Păcii nr. 10, MD-5001, Floreşti, Republica Moldova
73	26726	034870		04.04.2024	CAMENŞCIC Denis, MD Str. Romană nr. 19, bloc 1, ap. 16, MD-2005, Chişinău, Republica Moldova
74	26731	034951	ALCOSCAN	16.04.2024	DIARON GRUP S.R.L., MD Bd. Dacia nr. 38, ap. 300, MD-2012, Chişinău, Republica Moldova
75	26880	034965		15.04.2024	CABIGRUP S.R.L., societate comercială, MD Str. Aşhabad nr. 125, of. 2, MD-2002, Chişinău, Republica Moldova
76	26882	034967		15.04.2024	CABIGRUP S.R.L., societate comercială, MD Str. Aşhabad nr. 125, of. 2, MD-2002, Chişinău, Republica Moldova
77	26935	034973	telepost	22.04.2024	AVIATEHNOLOGIE S.A., MD Bd. Dacia nr. 49, bloc 6, MD-2062, Chişinău, Republica Moldova
78	26971	034968		15.04.2024	CABIGRUP S.R.L., societate comercială, MD Str. Aşhabad nr. 125, of. 2, MD-2002, Chişinău, Republica Moldova
79	27023	034923	NATIVE	07.04.2024	British American Tobacco (Brands) Limited, GB Globe House, 4 Temple Place, London WC2R 2PG, Regatul Unit
80	27034	034964		15.04.2024	CABIGRUP S.R.L., societate comercială, MD Str. Aşhabad nr. 125, of. 2, MD-2002, Chişinău, Republica Moldova
81	27111	034902		08.04.2024	PETERSON Nona, MD Str. Mioriţa nr. 11, ap. 56, MD-2028, Chişinău, Republica Moldova
82	27171	034978		08.04.2024	LĂPTEANU Ion, MD Str. Petru Rareş nr. 75, MD-3602, Ungheni, Republica Moldova
83	27380	034988	ULTRAHAUL	23.04.2024	ESCO Corporation, US 2141 N.W. 25th Avenue, Portland, Oregon 97210, Statele Unite ale Americii
84	27400	034894		10.04.2024	CODRINAD S.R.L., societate comercială, MD Str. Petru Zadnipru nr. 19, ap. 106, MD-2044, Chişinău, Republica Moldova
85	27560	034952	BUCIUMUL	15.04.2024	CRĂIŢĂMÎNDRĂ Viorica, MD Şos. Hînceşti nr. 59, ap. 23, MD-2028, Chişinău, Republica Moldova

1	2	3	4	5	6
86	27664	034960		18.04.2024	BOIAR GRUP S.R.L., MD Str. Sfînta Treime nr. 13, of. 15, MD-2093, Grătiești, Chișinău, Republica Moldova
87	27697	034987	ASPICOR	23.04.2024	WILLOW S.R.L., MD Str. Socoleni nr. 20, MD-2020, Chișinău, Republica Moldova
88	27750	035035	SKIN GARDEN	29.04.2024	Colgate-Palmolive Company, a Delaware company, US 300 Park Avenue, New York, New York 10022, Sta- tele Unite ale Americii
89	27781	034907		03.04.2024	Reemtsma Cigarettenfabriken GmbH, DE Max-Born-Strasse 4, 22761 Hamburg, Germania
90	27895	034906		03.04.2024	Reemtsma Cigarettenfabriken GmbH, DE Max-Born-Strasse 4, 22761 Hamburg, Germania
91	32685	035066	KAPRAL КАПРАЛ	25.04.2024	Eskaro Group AB, SE c/o Maqs Law Firm, Box 11918, 404 39 Göteborg, Suedia











Lista mărcilor valabilitatea înregistrării cărora expiră în aprilie 2025







Se publică următoarele date: numărul curent, numărul de ordine al înregistrării, numărul de depozit, reproducerea mărcii, data expirării valabilității, titularul și codul țării conform normei ST. 3 OMPI









Nr. crt.	(111/116) Nr. de ordine al înregistrării	(210) Nr. de depozit	(540) Reproducerea mărcii	(181/186) Data expirării valabilității	(730) Titularul, cod ST. 3 OMPI
1	2	3	4	5	6
1	2R 4067	004497	BALLANTINE'S	10.04.2025	ALLIED DOMEQ SPIRITS & WINE LI- MITED, GB
2	2R 4148	004474	SERVERNET	10.04.2025	HEWLETT PACKARD ENTERPRISE DEVELOPMENT L.P., US
3	2R 4213	004588	HERSHEY'S KISSES	14.04.2025	Hershey Chocolate & Confectionery LLC, US
4	2R 4215	004556		25.04.2025	Beton Armat S.A., MD
5	2R 4262	004599	GASOLINE	26.04.2025	JEANJER, LTD, US
6	2R 4344	004551		14.04.2025	Hershey Chocolate & Confectionery LLC, US
7	2R 4345	004552		14.04.2025	Hershey Chocolate & Confectionery LLC, US
8	2R 4346	004555	HERSHEY'S HUGS	14.04.2025	Hershey Chocolate & Confectionery LLC, US
9	2R 4349	004554	HERSHEY'S	14.04.2025	Hershey Chocolate & Confectionery LLC, US
10	2R 4350	004553	REESE'S	14.04.2025	Hershey Chocolate & Confectionery LLC, US
11	2R 4352	004549	WATERMAN	14.04.2025	Sanford, L.P., a company organized and existing under the laws of the State of Illinois, US
12	2R 4354	004547		05.04.2025	YKK CORPORATION, JP
13	2R 4428	004477	EAGLE	10.04.2025	THE GOODYEAR TIRE & RUBBER COMPANY, US
14	2R 4429	004478	GT2	10.04.2025	THE GOODYEAR TIRE & RUBBER COMPANY, US
15	2R 4430	004479	NCT	10.04.2025	THE GOODYEAR TIRE & RUBBER COMPANY, US



1	2	3	4	5	6
16	2R 4431	004480	UNISTEEL	10.04.2025	THE GOODYEAR TIRE & RUBBER COMPANY, US
17	2R 4432	004481	VECTOR	10.04.2025	THE GOODYEAR TIRE & RUBBER COMPANY, US
18	2R 4433	004482	WRANGLER	10.04.2025	THE GOODYEAR TIRE & RUBBER COMPANY, US
19	2R 4440	004475	EVEREADY	10.04.2025	Energizer Brands, LLC, US
20	2R 4485	004568		27.04.2025	Moldovagaz, societate pe acțiuni moldo-rusă, MD
21	2R 4631	004518	TIMKEN	20.04.2025	THE TIMKEN COMPANY, US
22	2R 4880	004502	<i>golden stork</i>	14.04.2025	TAIR-PLUS S.R.L., MD
23	R 13578	016736	ARGINT	13.04.2025	MAGVIUS-SP S.R.L., MD
24	R 13822	016652	ACERT	01.04.2025	CATERPILLAR INC., a Delaware corporation, US
25	R 13823	016653	ACCENT	01.04.2025	E.I. du Pont de Nemours and Company, US
26	R 13826	016658	GO AGAINST THE GRAIN	04.04.2025	Diageo Brands B.V., NL
27	R 13830	016663		05.04.2025	EPIDAVR S.R.L., MD
28	R 13832	016665	POCKETS	05.04.2025	MARS, INCORPORATED, US
29	R 13833	016675		07.04.2025	KIA CORPORATION, KR
30	R 13836	016680		08.04.2025	RUCAVIȘNICOV Larisa, MD
31	R 13838	016683		08.04.2025	MARS, INCORPORATED, US
32	R 13839	016684		08.04.2025	MARS, INCORPORATED, US
33	R 13845	016698	Лаб	12.04.2025	MARS, INCORPORATED, US
34	R 13848	016762		18.04.2025	China Tobacco Hunan Industrial Co., Ltd, CN
35	R 13852	016799		19.04.2025	Wm. Wrigley Jr. Company, US
36	R 13855	016807	JANUVIA	19.04.2025	Merck Sharp & Dohme LLC, US
37	R 13857	016809	SWELL	19.04.2025	OOO ATP „Bītovik”, RU
38	R 13858	016810	SOBE	19.04.2025	OOO ATP „Bītovik”, RU
39	R 13909	016708	DIFRUCT	12.04.2025	MOLD-NORD S.A., fabrică de vinuri din Fălești, MD
40	R 13936	016727	ТАНЕЦ ДРАКОНА TANEȚ DRACONA	11.04.2025	EURO-ALCO S.R.L., întreprindere mixtă, MD
41	R 13937	016738		15.04.2025	CAPSULIT-GRUP S.R.L., MD
42	R 13938	016772		19.04.2025	Lobi-GP S.R.L., MD

1	2	3	4	5	6
43	R 13940	016811	ЦУНАМИ TSUNAMI	19.04.2025	ООО АТР „Bіtovik”, RU
44	R 13950	016829	ТЕМОДАЛ	25.04.2025	MSD International Holdings GmbH, CH
45	R 13953	016835	TEMODAL	26.04.2025	MSD International Holdings GmbH, CH
46	R 13955	016839		29.04.2025	RFE/RL, Inc., corporație organizată și existentă conform legilor statului Delaware, US
47	R 13956	016840	CAREY	29.04.2025	Carey International, Inc., corporație organizată și existentă conform legilor statului Delaware, US
48	R 14001	016757	CABILANT	15.04.2025	Wyeth LLC, US
49	R 14002	016758	PRISTIQ	15.04.2025	Wyeth LLC, US
50	R 14008	016798	CAPTIVA	19.04.2025	GENERAL MOTORS LLC, a limited liability company organized and existing under the laws of the State of Delaware, US
51	R 14026	016666		05.04.2025	Kenvue Inc., US
52	R 14028	016697		12.04.2025	PepsiCo, Inc., corporație din statul North Carolina, US
53	R 14110	016778	VALEA VERDE	21.04.2025	FABRICA DE CONSERVE DIN CĂLĂRAȘI S.A., MD
54	R 14111	016779	ALLBIO	21.04.2025	FABRICA DE CONSERVE DIN CĂLĂRAȘI S.A., MD
55	R 14366	016668	AUTO SPACE	07.04.2025	Auto Space S.R.L., MD
56	R 14460	016774	Victoraș Victorash	25.04.2025	VIORICA-COSMETIC S.A., MD
57	R 14461	016775	Victorița Victoritsa	25.04.2025	VIORICA-COSMETIC S.A., MD
58	R 14487	016771	glass & profile system	19.04.2025	Lobi-GP S.R.L., MD
59	R 14578	016838	RADIO EUROPA LIBERA	29.04.2025	RFE/RL, Inc., corporație organizată și existentă conform legilor statului Delaware, US
60	R 14652	016733	АСКОЛЬД	12.04.2025	SoloMia, Limited Liability Company, Ukrainian-British Joint Venture with Foreign Investment, UA
61	R 14742	016677	ФУРШЕТ	08.04.2025	Fourchette-M S.R.L., întreprindere cu capital străin, MD
62	R 15328	016814	САРИЛАТИ	20.04.2025	ADRIKA S.R.L., MD
63	R 15389	016756		15.04.2025	JACK DANIEL'S PROPERTIES, INC., a Delaware corporation, US
64	R 15950	016706	 FINLANDIA	08.04.2025	Brown-Forman Finland Ltd., a company duly organized and existing under the Laws of Finland, FI
65	R 17226	016660	СОЛО	06.04.2025	CASCADVIN S.R.L., MD
66	R 17599	016689	STOLICINAIA STOLICHNAYA	15.04.2025	Ministerul Agriculturii și Industriei Alimentare al Republicii Moldova, MD
67	R 17974	016707	FINLANDIA	08.04.2025	Brown-Forman Finland Ltd., a company duly organized and existing under the Laws of Finland, FI
68	R 19504	025602	Нияспан	28.04.2025	Abbott Laboratories, US

1	2	3	4	5	6
69	27635	036837	ORANGE	03.04.2025	Orange Brand Services Limited, GB
70	27765	036847		07.04.2025	Institutul de Creație Legislativă și Drept Comparat, asociație obștească, MD
71	27785	036826		02.04.2025	GRAND OIL S.R.L., MD
72	27786	036866	SIMSIGN	14.04.2025	COMPANIA-DEKART S.R.L., MD
73	27787	036878	DENTALIFE	14.04.2025	Société des Produits Nestlé S.A., CH
74	27799	036835	MOTI ICE	02.04.2025	BURLACU Dumitru, MD
75	27800	036855		08.04.2025	MAV-PRIM S.R.L., MD
76	27801	036867	SIMNATURE	14.04.2025	COMPANIA-DEKART S.R.L., MD
77	27802	036912	RINIERI	22.04.2025	BASADORO AGROTEH S.R.L., societate comercială, MD
78	27803	036928		27.04.2025	Chastnaya proizvodstvenno-torgovaya firma „Kriolit-Dnepr”, UA
79	27815	036852	FACECHECK	07.04.2025	BOGANASTIUC Andrei, MD
80	27824	036907		21.04.2025	LOGISTIC INT S.R.L., MD
81	27831	036916		22.04.2025	MOBIASBANCA-Groupe Societe Generale S.A., bancă comercială, MD
82	27832	036946		24.04.2025	INFOSAFE S.R.L., MD ANDREEV Mihail, MD
83	27838	036951		30.04.2025	ANDIENDOMED S.R.L., MD
84	27848	036871	CBITOY	10.04.2025	Société des Produits Nestlé S.A., CH
85	27849	036872	SVITOCI	10.04.2025	Société des Produits Nestlé S.A., CH
86	27856	036889	Cafe Odnoklassniki Bar	16.04.2025	VIRLANOVICI Evgheni, MD
87	27857	036876	MOBIMOL	14.04.2025	GHEORGHÎĂ Ion, MD
88	27863	036950		30.04.2025	BOIAR GRUP S.R.L., MD
89	27866	036940	VETEROK	29.04.2025	BUCURIA PENTRU TOȚI S.R.L., întreprindere mixtă, MD
90	27867	036962		30.04.2025	BUCURIA PENTRU TOȚI S.R.L., întreprindere mixtă, MD
91	27868	036963		30.04.2025	BUCURIA PENTRU TOȚI S.R.L., întreprindere mixtă, MD
92	27874	036848		22.04.2025	NUTRITFARM S.R.L., MD
93	27878	036899	Invest-Credit AVANTAJOSI! COMODI! RAPIDI!	17.04.2025	INVEST-CREDIT S.R.L., organizație de microfinanțare, MD
94	27889	036914		23.04.2025	VRABIE Sergiu, MD
95	27911	036954	PYRAMIN	29.04.2025	BASF SE, DE
96	27912	036961	TILTAB	30.04.2025	Glaxo Group Limited, GB
97	27915	036929		21.04.2025	IMPEX BUSINESS GRUP S.R.L., MD

1	2	3	4	5	6
98	27942	036859	OLIVALIFE	10.04.2025	HARUZ-GRUP S.R.L., MD
99	27945	036853		08.04.2025	BASLIFT S.R.L., MD
100	27951	036922	ANGIN-HEEL	22.04.2025	Biologische Heilmittel Heel GmbH, DE
101	27952	036923	ARNICA-HEEL	22.04.2025	Biologische Heilmittel Heel GmbH, DE
102	27953	036924	BERBERIS-HOMACCORD	22.04.2025	Biologische Heilmittel Heel GmbH, DE
103	27954	036925	BRONCHALIS-HEEL	22.04.2025	Biologische Heilmittel Heel GmbH, DE
104	27966	036865	ASCENDA	14.04.2025	MANIACOV Alexei, MD
105	27980	036890		16.04.2025	IN COFFEE S.R.L., MD
106	27985	036921	BIOMED	22.04.2025	SKY STORE LTD., BG
107	27992	036870	GASTROGUARD	10.04.2025	Pharmaceutical chemical cosmetic industry ALKALOID AD Skopje, MK
108	27995	036896		16.04.2025	BRĂTESCU Ion, MD
109	27996	036897	ALE	16.04.2025	BRĂTESCU Ion, MD
110	28001	036825		03.04.2025	VELISTAR S.R.L., MD
111	28006	036815	HENDRICK'S	01.04.2025	William Grant & Sons Irish Brands Limited, IE
112	28007	036816	GRANT'S	01.04.2025	William Grant & Sons Limited, GB
113	28008	036819	THE BALVENIE	01.04.2025	William Grant & Sons Limited, GB
114	28009	036820	MONKEY SHOULDER	01.04.2025	William Grant & Sons Limited, GB
115	28022	036927	NUX VOMICA-HOMACCORD	22.04.2025	Biologische Heilmittel Heel GmbH, DE
116	28023	036919	Stuletti	23.04.2025	GLIJINA Natalia, MD
117	28036	036936	АТАМАН АТАМАН	24.04.2025	CRUCICHEVICI Corneliu, MD
118	28037	036937	ПОЛЯРНАЯ НОЧЬ POLEARNAYA NOCI	24.04.2025	CRUCICHEVICI Corneliu, MD
119	28056	036939	DARE GREATLY	28.04.2025	GENERAL MOTORS LLC, a limited liability company organized and existing under the laws of the State of Delaware, US
120	28061	036898	iv	16.04.2025	BRĂTESCU Ion, MD
121	28077	036958		30.04.2025	ȘVIDKI Marina, MD
122	28109	036875		10.04.2025	DSM IP ASSETS B.V., NL
123	28110	036877		14.04.2025	DSM IP ASSETS B.V., NL
124	28111	036909	SPARK INSPIRATION	17.04.2025	British American Tobacco (Brands) Inc., US
125	28112	036915	NUMIENT	22.04.2025	Impax Laboratories, Inc., US
126	28113	036931	HOFF	24.04.2025	GALUPA Dumitru, MD
127	28118	036882	CASA MARE	14.04.2025	AviaTur Grup S.R.L., MD
128	28119	036930	MK HIGH INTENSITY OCEAN	24.04.2025	Mary Kay Inc., corporație din statul Delaware, US
129	28120	036817	GLENFIDDICH	01.04.2025	William Grant & Sons Limited, GB
130	28121	036858	VAGISIL	09.04.2025	Combe International, LLC, US

1	2	3	4	5	6
131	28122	036908		14.04.2025	AviaTur Grup S.R.L., MD
132	28161	036964		30.04.2025	BUCURIA PENTRU TOȚI S.R.L., întreprindere mixtă, MD
133	28162	036965		30.04.2025	BUCURIA PENTRU TOȚI S.R.L., întreprindere mixtă, MD
134	28170	036884	CARLO ROSSI	15.04.2025	E. & J. Gallo Winery, corporație din statul California, US
135	28171	036911		23.04.2025	GMG GENERAL MEDIA GROUP S.R.L., MD
136	28177	036824	DIALOC	01.04.2025	TONU Sergiu, MD
137	28178	036827		02.04.2025	PETROM-MOLDOVA S.A., întreprindere cu capital străin, MD
138	28179	036828		02.04.2025	PETROM-MOLDOVA S.A., întreprindere cu capital străin, MD
139	28180	036829		02.04.2025	PETROM-MOLDOVA S.A., întreprindere cu capital străin, MD
140	28181	036830		02.04.2025	PETROM-MOLDOVA S.A., întreprindere cu capital străin, MD
141	28182	036831		02.04.2025	PETROM-MOLDOVA S.A., întreprindere cu capital străin, MD
142	28183	036832		02.04.2025	PETROM-MOLDOVA S.A., întreprindere cu capital străin, MD
143	28184	036833		02.04.2025	PETROM-MOLDOVA S.A., întreprindere cu capital străin, MD
144	28185	036834		02.04.2025	PETROM-MOLDOVA S.A., întreprindere cu capital străin, MD
145	28217	036933		24.04.2025	GALUPA Dumitru, MD
146	28218	036934		24.04.2025	GALUPA Dumitru, MD
147	28219	036935		24.04.2025	GALUPA Dumitru, MD
148	28233	036894	mışış	14.04.2025	AURĂRIE-VS S.R.L., MD
149	28269	036880		09.04.2025	SOCOLOV Rodica, MD
150	28270	036917		22.04.2025	MOBIASBANCĂ-Groupe Societe Generale S.A., bancă comercială, MD
151	28324	036942	DIANA	29.04.2025	BUCURIA PENTRU TOȚI S.R.L., întreprindere mixtă, MD
152	28329	036900	PAYNET	16.04.2025	PAYNET SERVICES S.R.L., MD
153	28330	036893	ROY	16.04.2025	BRĂTESCU Ion, MD
154	28345	036926	METRO-ADNEX-INJEEL	22.04.2025	Biologische Heilmittel Heel GmbH, DE
155	28367	036938	CAPICA	29.04.2025	PRIME CAPITAL S.R.L., întreprindere cu capital străin, MD
156	28382	036836		02.04.2025	MasterCard International Incorporated, corporație organizată și existentă conform legilor statului Delaware, US
157	28425	036823	SANDIC	03.04.2025	SANDIC Ștefan, MD
158	28452	036874		10.04.2025	DSM IP ASSETS B.V., NL

1	2	3	4	5	6
159	28467	036956		30.04.2025	BOLOHAN Natalia, MD
160	28514	036952		29.04.2025	ORCA CONSULTING S.R.L., MD
161	28515	036851		06.04.2025	BANDALAC Serghei, MD
162	28551	036861		10.04.2025	DESIGN, ARHITECTURĂ ȘI STIL S.R.L., publicație periodică, MD
163	28552	036862		10.04.2025	DESIGN, ARHITECTURĂ ȘI STIL S.R.L., publicație periodică, MD
164	28553	036959		30.04.2025	BASOC Violeta, MD
165	28593	036888		16.04.2025	EFES VITANTA MOLDOVA BREWERY S.A., întreprindere mixtă, MD
166	28616	036953	HOME LINE	30.04.2025	HOME LINE S.R.L., MD
167	28683	036920	FLAGRANT ФЛАГРАНТ	22.04.2025	CONDRATIEVA Irina, MD
168	28726	036850		06.04.2025	MOCANU Radu, MD
169	28735	036892	NEIL	16.04.2025	BRĂTESCU Ion, MD
170	28841	036860	BLACK VODKA EURO-ALCO	10.04.2025	VERIORG S.R.L., MD
171	28867	036821	AirSolaris	02.04.2025	ENERGY SOLARIS S.R.L., MD
172	28889	036784	FANTASTIC	27.04.2025	BERZAN Iurie, MD BERZAN Elena, MD MINCHEVICI Sergiu, MD
173	28965	036949		30.04.2025	BOIAR GRUP S.R.L., MD
174	28966	036839	DIN TOATĂ INIMA	07.04.2025	CIBIZOV Denis, MD
175	28966A	036839	DIN TOATĂ INIMA	07.04.2025	BUCURIA S.A., MD
176	29040	036901	NITOLIC	08.04.2025	LÎSÎI Andrei, MD
177	29357	036960	brilliance	30.04.2025	VASILACHE Irina, MD JURA Andrei, MD
178	29513	036941	VESMA	29.04.2025	BUCURIA PENTRU TOȚI S.R.L., între- prindere mixtă, MD
179	30089	036955	<i>Cocsinelle</i>	29.04.2025	NICA Marian, MD
180	31752	036849	HEXORAL	06.04.2025	Kenvue Inc., US
181	31895	036840	RADLER GRAPEFRUIT	06.04.2025	EFES VITANTA MOLDOVA BREWERY S.A., întreprindere mixtă, MD
182	31896	036841	RADLER ZERO	06.04.2025	EFES VITANTA MOLDOVA BREWERY S.A., întreprindere mixtă, MD
183	31897	036842	RADLER NATURAL	06.04.2025	EFES VITANTA MOLDOVA BREWERY S.A., întreprindere mixtă, MD

FC4L Lista desenelor și modelelor industriale respinse

Se publică următoarele date: numărul curent, numărul de depozit, data de depozit, numărul de desene și modele industriale, data adoptării hotărârii de respingere, numărul BOPI în care a fost publicată cererea

Nr. crt.	(21) Nr. de depozit	(22) Data de depozit	(28) Nr. de desene și modele industriale	Data adoptării hotărârii de respingere	(43) Nr. BOPI
1	f 2023 0025	16.11.2023	2	09.10.2024	1/2024
2	f 2023 0028	30.11.2023	4	29.10.2024	1/2024

MK4L Lista certificatelor de înregistrare a desenelor și modelelor industriale al căror termen de valabilitate a expirat (inclusiv termenul de grație) conform art. 14 din Legea nr. 161/2007

Se publică următoarele date: numărul curent, titularul, codul țării conform normei ST. 3 OMPI, numărul certificatului, numărul de depozit, data de depozit, data expirării termenului de valabilitate

Nr. crt.	(73) Titular, cod ST. 3 OMPI	(11) Nr. certificatului	(21) Nr. de depozit	(22) Data de depozit	(18) Data expirării termenului de valabilitate
1	GIANIS IMPEX S.R.L. SOCIETATE COMERCIALĂ, MD Str. Ion Creangă nr.6/V, MD-2069, Chișinău, Republica Moldova	1231	f 2009 0022	16.04.2009	16.04.2024
2	CIBIZOV Denis, MD Str-la Haltei nr. 1 B, MD-2023, Chișinău, Republica Moldova	1855	f 2019 0024	04.04.2019	04.04.2024
3	NICOLAESCU Constantin, MD Str. Valeriu Cupcea nr. 40/1, MD-2009, Chișinău, Republica Moldova	1861	f 2019 0023	04.04.2019	04.04.2024

Lista eratelor

Se publică următoarele date: numărul curent, obiectul de proprietate intelectuală, numărul de depozit, numărul titlului de protecție, numărul BOPI, datele inițiale care au fost publicate, datele rectificate

Nr. crt.	OPI	(210) Nr. de depozit	Nr. titlului de protecție	(442) Nr. BOPI	Date inițiale	Date rectificate
1	Marcă	002660	2R 3362	8/1995 3/1996 4/2005 11/2014	(730) 48 ALTA VISTA, SAN AN- CELMO, CALIFORNIA, 94960, Statele Unite ale Americii	(730) 48 ALTA VISTA, SAN ANSELMO, CALIFORNIA, 94960, Statele Unite ale Americii

VII



Comisia de contestații a AGEPI / Appeals Board of AGEPI



În prezenta Secțiune se publică informații privind rezultatele examinării contestațiilor depuse la Comisia de contestații a AGEPI.

Information on the results of examination of appeals lodged with the Appeals Board of AGEPI shall be published in this Section.

Lista contestațiilor examinate la Comisia de contestații în luna octombrie 2024 în privința cărora procedura a fost finalizată

Se publica următoarele date: numărul curent, denumirea OPI, numărul și data depozitului, numărul titlului de protecție, solicitantul sau titularul, contestatarul, data depunerii și obiectul contestației, data examinării contestației, rezultatul examinării contestației

Nr. crt.	Denumirea OPI Nr. și data depozitului/ Nr. titlului de protecție Solicitant / Titular	Contestatar	Data depunerii și obiectul contestației	Data examinării contestației/ pronunțării hotărârii	Rezultatul examinării contestației
1	2	3	4	5	6
1	<p>Marcă națională</p>  <p>050871 07.12.2022</p> <p>CATRANIUC Constantin, MD</p>	CATRANIUC Constantin, MD	31.07.2024 împotriva deciziei prin care s-a considerat retrasă cererea de înregistrare a mărcii	25.10.2024	<p>1. Se acceptă revendicarea contestatarului.</p> <p>2. Se abrogă Decizia Direcției mărci și design industrial din 29.07.2024.</p> <p>3. În termen de până la o lună din data expedierii prezentei hotărâri, solicitantul urmează să achite taxa pentru înregistrarea și eliberarea certificatului de înregistrare a mărcii în cuantum de 250 de euro (pct. 35 lit. a) din Nomenclatorul serviciilor cu semnificație juridică în domeniul protecției obiectelor proprietății intelectuale, aprobat prin Hotărârea Guvernului nr. 774/1994) și taxa suplimentară în mărime de 50% din taxa menționată mai sus - 125 de euro (art. 84 alin. (6) al Legii privind protecția mărcilor nr. 38/2008), în total - 375 de euro.</p> <p>4. Se transmite dosarul în Direcția mărci și design industrial pentru continuarea procedurilor.</p> <p>5. Hotărârea poate fi atacată în instanța de contencios administrativ - Judecătoria Chișinău, sediul Râșcani (mun. Chișinău, str. Kiev nr. 3) în termen de 30 de zile din data notificării integrale a acesteia.</p> <p>Notă: Solicitantul sau titularul dreptului de protecție al mărcii beneficiază de reduceri în cuantum de 50% din tariful stabilit, dacă este persoană fizică sau dacă este o întreprindere care întrunește criteriile legale stabilite întreprinderilor mici și mijlocii.</p>
2	<p>Marcă națională</p>  <p>045358 27.12.2019</p> <p>ETI GIDA SANAYI VE TICARET ANONIM ŞİRKETİ, TR</p>	ETI GIDA SANAYI VE TICARET ANONIM ŞİRKETİ, TR	16.04.2021 împotriva deciziei de respingere totală a cererii de înregistrare a mărcii	25.10.2024	<p>1. Se respinge revendicarea contestatarului.</p> <p>2. Se menține în vigoare Decizia Direcției mărci și design industrial din 17.12.2020.</p> <p>3. Se transmite dosarul în arhivă.</p> <p>4. Hotărârea poate fi atacată în instanța de contencios administrativ - Judecătoria Chișinău, sediul Râșcani (mun. Chișinău, str. Kiev nr. 3) în termen de 30 de zile din data notificării integrale a acesteia.</p>
3	<p>Marcă națională</p>  <p>050448</p>	FLO MAGAZACILIK VE PAZARLAMA ANONIM ŞİRKETİ, TR	11.04.2024 împotriva deciziei de respingere totală a cererii de înregistrare a mărcii	25.10.2024	<p>1. Se acceptă revendicarea contestatarului, în temeiul scrisorilor de acord prezentate.</p> <p>2. Se abrogă Decizia Direcției mărci și design industrial din 12.02.2024 și se acceptă înregistrarea mărcii solicitate pentru serviciile revendicate în cerere din clasa 35 conform Clasificării internaționale a</p>

	02.09.2022 FLO MAGAZACILIK VE PAZARLAMA ANONIM ŞİRKETİ, TR				produselor și serviciilor în scopul înregistrării mărcilor. 3. În termen de până la o lună din data expedierii prezentei hotărâri, solicitantul urmează să achite taxa pentru înregistrarea și eliberarea certificatului de înregistrare a mărcii în cuantum de 250 de euro (pct. 35 lit. a) din Nomenclatorul serviciilor cu semnificație juridică în domeniul protecției obiectelor proprietății intelectuale, aprobat prin Hotărârea Guvernului nr. 774/1997). 4. Se transmite dosarul în Direcția mărci și design industrial pentru continuarea procedurilor. 5. Hotărârea poate fi atacată în instanța de contencios administrativ - Judecătoria Chișinău, sediul Râșcani (mun. Chișinău, str. Kiev nr. 3) în termen de 30 de zile din data notificării integrale a acesteia.
4	Marcă națională TIMBRUS PURCARI ESTATE 048518 28.07.2021 TIMBRUS ESTATE S.R.L., MD	VINĂRIA PURCARI S.R.L., întreprindere mixtă, MD	10.08.2022 împotriva înregistrării mărcii	25.10.2024	1. A înceta procedura de examinare a contestației nr. 4142 din 10.08.2022. 2. A transmite dosarul în arhivă. 3. Încheierea poate fi atacată în instanța de contencios administrativ - Judecătoria Chișinău, sediul Râșcani (mun. Chișinău, str. Kiev nr. 3) în termen de 15 zile din data notificării integrale a acesteia.
5	Marcă națională TIMBRUS PURCARI VINEYARDS 048519 28.07.2021 TIMBRUS ESTATE S.R.L., MD	VINĂRIA PURCARI S.R.L., întreprindere mixtă, MD	10.10.2022 împotriva înregistrării mărcii	25.10.2024	1. A înceta procedura de examinare a contestației nr. 5155 din 10.10.2022. 2. A transmite dosarul în arhivă. 3. Încheierea poate fi atacată în instanța de contencios administrativ - Judecătoria Chișinău, sediul Râșcani (mun. Chișinău, str. Kiev nr. 3) în termen de 15 zile din data notificării integrale a acesteia.
6	Marcă națională  046037 20.05.2020 TIMBRUS ESTATE S.R.L., MD	VINĂRIA PURCARI S.R.L., întreprindere mixtă, MD	07.09.2022 împotriva înregistrării mărcii	25.10.2024	1. A înceta procedura de examinare a contestației nr. 4614 din 07.09.2022. 2. A transmite dosarul în arhivă. 3. Încheierea poate fi atacată în instanța de contencios administrativ - Judecătoria Chișinău, sediul Râșcani (mun. Chișinău, str. Kiev nr. 3) în termen de 15 zile din data notificării integrale a acesteia.
7	Marcă națională  051054 18.01.2023 COROVAI Iurie, MD	NOVACHEM, LLC, US REALCHIMIE &CC S.R.L., MD	26.04.2024 împotriva înregistrării mărcii	25.10.2024	1. Se acceptă revendicarea contestatarilor. 2. Se abrogă Decizia Direcției mărci și design industrial din 29.03.2024 și se respinge cererea de înregistrare a mărcii nr. depozit 051054 din 18.01.2023, solicitant - Iurie COROVAI, MD. 3. Se transmite dosarul în arhivă. 4. Hotărârea poate fi atacată în instanța de contencios administrativ - Judecătoria Chișinău, sediul Râșcani (mun. Chișinău, str. Kiev nr. 3) în termen de 30 de zile din data notificării integrale a acesteia.

1	2	3	4	5	6
8	<p>Marcă națională</p>  <p>NOVACHEM LLC A CHEMICAL COMPANY</p> <p>051054 18.01.2023</p> <p>COROVAI Iurie, MD</p>	COROVAI Iurie, MD	28.05.2024 împotriva deciziei de respingere parțială a cererii de înregistrare a mărcii	25.10.2024	<p>1. A înceta procedura de examinare a contestației nr. 3368 din 28.05.2024.</p> <p>2. A transmite dosarul în arhivă.</p> <p>3. Încheierea poate fi atacată în instanța de contencios administrativ - Judecătoria Chișinău, sediul Râșcani (mun. Chișinău, str. Kiev nr. 3) în termen de 15 zile din data notificării integrale a acesteia.</p>
9	<p>Marcă națională</p> <p>AI NOȘTRI</p> <p>052319 03.10.2023</p> <p>ANODILIA S.R.L., MD</p>	AI NOȘTRI MEDIA S.R.L., MD	05.07.2024 împotriva înregistrării mărcii	25.10.2024	<p>1. Se acceptă parțial revendicarea contestatarului.</p> <p>2. Se abrogă Decizia Direcției mărci și design industrial din 31.05.2024 și se respinge cererea de înregistrare a mărcii nr. depozit 052319 din 03.10.2023, solicitant - ANODILIA S.R.L., MD.</p> <p>3. Se restituie taxa achitată pentru înregistrarea și eliberarea certificatului de înregistrare a mărcii în cuantum de 125 de euro.</p> <p>4. Se transmite dosarul în arhivă.</p> <p>5. Hotărârea poate fi atacată în instanța de contencios administrativ - Judecătoria Chișinău, sediul Râșcani (mun. Chișinău, str. Kiev nr. 3) în termen de 30 de zile din data notificării integrale a acesteia.</p>
10	<p>Marcă națională</p> <p>ENVIROLASTIC</p> <p>051944 27.07.2023</p> <p>SWIMC LLC, Limited Liability Company, US</p>	SWIMC LLC, Limited Liability Company, US	23.07.2024 împotriva deciziei de respingere totală a cererii de înregistrare a mărcii	25.10.2024	<p>1. Se respinge revendicarea contestatarului.</p> <p>2. Se menține în vigoare Decizia Direcției mărci și design industrial din 23.05.2024.</p> <p>3. Se transmite dosarul în arhivă.</p> <p>4. Hotărârea poate fi atacată în instanța de contencios administrativ - Judecătoria Chișinău, sediul Râșcani (mun. Chișinău, str. Kiev nr. 3) în termen de 30 de zile din data notificării integrale a acesteia.</p>
11	<p>Invenție</p> <p>Complex de divertisment de plajă urban accesibil public cu o lagună în stil tropical artificială amplasată în centru și procedeu de asigurare a utilizării eficiente a terenurilor cu utilizare limitată</p> <p>a 2019 0078 21.08.2018</p> <p>CRYSTAL LAGOONS (CURACAO) B.V, NL</p>	CRYSTAL LAGOONS (CURACAO) B.V, NL	14.11.2023 împotriva hotărârii de respingere a cererii de brevet de invenție	18.10.2024	<p>1. Se respinge revendicarea contestatarului.</p> <p>2. Se menține în vigoare Hotărârea Direcției brevete din 14.09.2023.</p> <p>3. Se transmite dosarul în Direcția brevete pentru finalizarea procedurilor.</p> <p>4. Hotărârea poate fi atacată în instanța de contencios administrativ - Judecătoria Chișinău, sediul Râșcani (mun. Chișinău, str. Kiev nr. 3) în termen de 30 de zile din data notificării integrale a acesteia.</p>
12	<p>Marcă internațională</p> <p>SEDATIF P.C.</p> <p>IR 659 976</p>	CHAVANON Pierre Yves Benoit, FR CHAVANON Gildas Paul	30.07.2024 împotriva deciziei de respingere totală a cererii de înregistrare a	25.10.2024	<p>1. Se respinge revendicarea contestatarului.</p> <p>2. Se menține în vigoare Decizia Direcției mărci și design industrial din 30.05.2024.</p> <p>3. Se transmite dosarul în Direcția mărci și design industrial pentru continuarea procedurilor.</p>

	06.08.1996 CHAVANON Pierre Yves Benoit, FR CHAVANON Gildas Paul François, FR CHAVANON Michel, Henri, FR CHAVANON Jean-Paul, FR CHAVANON Erik Jacques Albert, FR CHAVANON Jean-Marie Thierry François, FR	François, FR CHAVANON Michel, Henri, FR CHAVANON Jean-Paul, FR CHAVANON Erik Jacques Albert, FR CHAVANON Jean-Marie Thierry François, FR	mărcii		4. Hotărârea poate fi atacată în instanța de contencios administrativ - Judecătoria Chișinău, sediul Râșcani (mun. Chișinău, str. Kiev nr. 3) în termen de 30 de zile din data notificării integrale a acesteia.
13	Marcă internațională  IR 1718648 25.01.2023 Philip Morris Products S.A., CH	Philip Morris Products S.A., CH	30.07.2024 împotriva deciziei de înregistrare a mărcii, fără drept exclusiv asupra elementelor verbale „Circular Programme”	25.10.2024	1. Se acceptă revendicarea contestatarului. 2. Se abrogă Decizia Direcției mărci și design industrial din 07.06.2024 și se acceptă protecția mărcii pentru produsele revendicate în cerere din clasa 34 conform Clasificării internaționale a produselor și serviciilor în scopul înregistrării mărcilor. 3. Se transmite dosarul în Direcția mărci și design industrial pentru continuarea procedurilor. 4. Hotărârea poate fi atacată în instanța de contencios administrativ - Judecătoria Chișinău, sediul Râșcani (mun. Chișinău, str. Kiev nr. 3) în termen de 30 de zile din data notificării integrale a acesteia.
14	Marcă internațională PHARMING IR 1731162 13.03.2023 Pharming Intellectual Property B.V., NL	Pharming Intellectual Property B.V., NL	02.08.2024 împotriva deciziei de respingere totală a cererii de înregistrare a mărcii	25.10.2024	1. Se acceptă revendicarea contestatarului. 2. Se abrogă Decizia Direcției mărci și design industrial din 07.06.2024 și se acceptă protecția mărcii pentru produsele revendicate în cerere din clasa 05 conform Clasificării internaționale a produselor și serviciilor în scopul înregistrării mărcilor. 3. Se transmite dosarul în Direcția mărci și design industrial pentru continuarea procedurilor. 4. Hotărârea poate fi atacată în instanța de contencios administrativ - Judecătoria Chișinău, sediul Râșcani (mun. Chișinău, str. Kiev nr. 3) în termen de 30 de zile din data notificării integrale a acesteia.
15	Marcă internațională Knox Matrix IR 1730974 04.04.2023 Samsung Electronics Co., Ltd., KR	Samsung Electronics Co., Ltd., KR	13.08.2024 împotriva deciziei de respingere totală a cererii de înregistrare a mărcii	25.10.2024	1. Se respinge revendicarea contestatarului. 2. Se menține în vigoare Decizia Direcției mărci și design industrial din 24.06.2024. 3. Se transmite dosarul în Direcția mărci și design industrial pentru continuarea procedurilor. 4. Hotărârea poate fi atacată în instanța de contencios administrativ - Judecătoria Chișinău, sediul Râșcani (mun. Chișinău, str. Kiev nr. 3) în termen de 30 de zile din data notificării integrale a acesteia.

IX

Decizii ale instanțelor judecătorești / Court decisions

**Cu privire la aplicarea sechestrului asupra
OPI înregistrate pe numele titularului
Neo Residence S.R.L.**

Întru executarea Încheierii Judecătorei Chișinău, sediul Central din 23.10.2024 (dosar nr. 2i-690/24), prin care s-a dispus aplicarea sechestrului asupra bunurilor debitorului Neo Residence S.R.L., IDNO 1013600013892:

- se aplică sechestrul asupra mărcii nr. 35410 din 01.07.2020, înregistrate pe numele titularului NEO RESIDENCE S.R.L., IDNO 1013600013892, str. Caucazului nr. 115A, MD-2003, Durlești, Chișinău, Republica Moldova.

- pe perioada aplicării sechestrului, se sistează orice procedură legală ce ține de statutul juridic al mărcii nr. 35410 din 01.07.2020, inclusiv transmiterea drepturilor asupra acesteia.

**Cu privire la executarea deciziei Curții de Apel Chișinău
din 28.05.2024 privind anularea parțială a mărcii nr. 34306
înregistrate pe numele titularului „SELECT LOUNGE” S.R.L.**

Întru executarea deciziei Colegiului civil, comercial și de contencios administrativ al Curții de Apel Chișinău din 28.05.2024 privind admiterea cererii de apel și casarea hotărârii Judecătorei Chișinău (sediul Centru) din 27.07.2023 în cauza civilă la cererea de chemare în judecată la acțiunea înaintată de „MBC” S.R.L. către „SELECT LOUNGE” S.R.L., intervenient accesoriu AGEPI, privind anularea parțială a mărcii, în temeiul art. 21 alin. (1) lit. b) și 22 alin. (1) lit. a) ale Legii nr. 38/2008 privind protecția mărcilor:

- se declară nul în parte certificatul de înregistrare a mărcii  nr. 34306 din 16.10.2019, eliberat pe numele titularului SELECT LOUNGE S.R.L., str. Vasile Lupu nr. 5/57, MD-3501, Orhei, Republica Moldova, pentru serviciile din clasa 43 – *servicii de alimentație publică*, conform Clasificării internaționale a produselor și serviciilor în scopul înregistrării mărcilor.

**Cu privire la aplicarea sechestrului asupra
OPI înregistrate pe numele titularului
LIUPAS-IMOBIL S.R.L., întreprindere mixtă**

Întru executarea Încheierii Judecătorei Chișinău, sediul Central din 06.11.2024 (dosarul nr. 2i-726/24), prin care s-a dispus aplicarea sechestrului asupra bunurilor debitorului Î.M. „Liupas-Imobil” S.R.L., IDNO 1004600044418:

- se aplică sechestrul asupra mărcii nr. R 17683 din 30.10.2007, înregistrate pe numele titularului LIUPAS-IMOBIL S.R.L., întreprindere mixtă, IDNO 1004600044418, str. Pietrarilor nr. 8/1, ap. 53, MD-2021, Chișinău, Republica Moldova;

- pe perioada aplicării sechestrului, se sistează orice procedură legală ce ține de statutul juridic al mărcii sus-menționate, inclusiv transmiterea drepturilor asupra acesteia.

X

Monitor

În prezenta Secțiune se publică acte emise de Președintele, Parlamentul și Guvernul Republicii Moldova care reglementează protecția proprietății intelectuale în republică, ordine ale Directorului general al AGEPI, comunicate informative, comentarii și note explicative în baza acestora.

Acts issued by the President, the Parliament and the Government of the Republic of Moldova governing the protection of intellectual property in the Republic, orders of the General Director of AGEPI, informative releases, comments and explanatory notes based thereon shall be published in this Section.

Clasificarea internațională a produselor și serviciilor în scopul înregistrării mărcilor (CIPS), ediția a 12-a, versiunea 2025*

Produse

1. Produse chimice destinate industriei, științelor, fotografiei, agriculturii, horticulturii și silviculturii; rășini artificiale în stare brută, materiale plastice în stare brută; compoziții pentru stingerea și prevenirea incendiilor; preparate pentru călire și sudură; substanțe pentru tăbăcirea blănurilor și pieilor de animale; adezivi pentru utilizare în industrie; chituri și alte produse de umplere; compost, gunoi de grajd, îngrășăminte; preparate biologice pentru utilizare în industrie și știință.
2. Vopsele, firisuri, lacuri; substanțe de protecție contra ruginii și contra deteriorării lemnului; coloranți, vopsele; cerneluri pentru imprimare, marcare și gravare; rășini naturale în stare brută; metale sub formă de folie și pulbere pentru utilizare în vopsire, decorare, tipărire și artă.
3. Cosmetice și produse de toaletă nemedicinale; produse nemedicinale pentru curățarea dinților; produse de parfumerie, uleiuri esențiale; preparate pentru albit și alte substanțe pentru spălat; preparate pentru curățare, lustruire și șlefuire.
4. Uleiuri și unsori industriale, ceară; lubrifianți; produse pentru absorbția, umezirea și compactarea pulberilor; combustibili și materiale pentru iluminat; lumânări și fitiluri pentru iluminat.
5. Preparat farmaceutice, medicale și de uz veterinar; produse igienice de uz medical; alimente și substanțe dietetice adaptate pentru uz medical sau veterinar, alimente pentru bebeluși; suplimente dietetice pentru oameni și animale; plasturi, materiale pentru pansamente; materiale pentru plombarea dinților și pentru mulaje dentare; dezinfectante; produse pentru distrugerea animalelor dăunătoare; fungicide, erbicide.
6. Metale comune și aliajele lor, minereuri; materiale metalice pentru edificare și construcții; construcții transportabile metalice; cabluri și fire neelectrice din metal comun; mici articole de fierărie; containere metalice pentru depozitare sau transport; seifuri.
7. Mașini, mașini-unelte, unelte acționate electric; motoare, cu excepția celor pentru vehiculele terestre; componente de cuplare și transmisie a mașinilor, cu excepția celor pentru vehiculele terestre; unelte agricole, altele decât uneltele de mână, acționate manual; incubatoare pentru ouă; mașini automate de vânzare.
8. Scule și instrumente de mână, acționate manual; tacâmuri; arme albe, cu excepția armelor de foc; aparate de ras.
9. Aparat și instrumente științifice, pentru cercetare, de navigare, geodezice, fotografice, cinematografice, audiovizuale, optice, de cântărire, de măsurare, de semnalizare, de detectare, de testare, de verificare, de salvare și didactice; aparate și instrumente pentru conducerea, distribuția, transformarea, acumularea, reglarea sau controlul distribuției sau utilizării energiei electrice; aparate și instrumente pentru înregistrarea, transmiterea, reproducerea sau procesarea sunetului, imaginilor sau a datelor; suporturi media înregistrate și descărcabile, software pentru calculatoare, suporturi media digitale sau analogice de înregistrare și de stocare fără conținut; mecanisme pentru aparate cu preplată; case de marcat, dispozitive de calculat; calculatoare și dispozitive periferice pentru calculatoare; costume de scafandru, măști pentru scafandri, dopuri de urechi pentru scafandri, clești de nas pentru scafandri și înotători, mănuși pentru scafandri, aparate de respirat pentru înot subacvatic; extinctoare.

* Prin Ordinul Directorului general al AGEPI nr. 128 din 4 noiembrie 2024 cu privire la aplicarea versiunii 2025 a ediției a 12-a a Clasificării Internaționale a Produselor și Serviciilor în scopul înregistrării mărcilor, emise în temeiul deciziei Comitetului de experți al Uniunii de la Nisa (adoptate în cadrul sesiunii a 34-a din 2024), începând cu 1 ianuarie 2025 și până la intrarea în vigoare a unei noi versiuni/ediții, se pune în aplicare versiunea 2025 a ediției a 12-a a CIPS.

Conform punctului 1 al Ordinului:

- a) pentru toate cererile de înregistrare a mărcilor cu data de depozit de 01.01.2025 sau ulterioară acestei date, produsele și/sau serviciile vor fi clasificate în conformitate cu versiunea 2025 a ediției a 12-a a CIPS;
- b) nu vor fi reclassificate produsele și/sau serviciile:
 - incluse în cererile cu data de depozit anterioară datei de 01.01.2025;
 - la reînnoirea înregistrării mărcilor;
- c) în conformitate cu recomandările Comitetului de Experți al Uniunii de la Nisa, AGEPI va utiliza abrevierea „NCL(12-2025)” pentru lista de produse și servicii în documentele expediate, materialele publicate și în certificatele de înregistrare a mărcilor.

10. Aparate și instrumente chirurgicale, medicale, dentare și veterinare; membre, ochi și dinți artificiali; articole ortopedice; materiale de sutură; dispozitive terapeutice și de asistență, adaptate pentru persoanele cu handicap; aparate de masaj; aparate, dispozitive și articole pentru sugari; aparate, dispozitive și articole pentru activitate sexuală.
11. Aparate și instalații de iluminat, de încălzire, de răcire, de producere a vaporilor, de coacere, de uscarea, de ventilare, de distribuire a apei și de uz sanitar.
12. Vehicule; aparate de locomoție terestră, aeriană sau navală.
13. Arme de foc; muniții și proiectile; explozive; focuri de artificii.
14. Metale prețioase și aliajele lor; bijuterii, pietre prețioase și semiprețioase; instrumente de ceasornicărie și pentru măsurarea timpului.
15. Instrumente muzicale; pupitre pentru partituri și stative pentru instrumente muzicale; baghete pentru dirijori.
16. Hârtie și carton; produse de imprimare; articole pentru legătorie; fotografii; articole de papetărie și de birou, cu excepția mobilei; adezivi pentru papetărie sau menaj; materiale de desen și materiale pentru artiști; pensule; materiale didactice și de instruire; foi, folii și pungi din plastic pentru împachetare și ambalare; caractere și clișee tipografice.
17. Cauciuc, gutapercă, gumă, azbest, mică, neprelucrate și semiprelucrate, și înlocuitori pentru toate aceste materiale; materiale plastice și rășini extrudate destinate utilizării în producție; materiale de călăfătire, etanșare și izolare; țevi, tuburi și furtunuri flexibile, nemetalice.
18. Piele și imitații de piele; piei de animale; genți de voiaj și de transport; umbrele și parasolare; bastoane; bice, harnașament și articole de șelărie; zgărzi, lese și îmbrăcăminte pentru animale.
19. Materiale, nemetalice, pentru clădiri și construcții; conducte rigide, nemetalice, pentru construcții; asfalt, smoală, gudron și bitum; construcții transportabile, nemetalice; monumente, nemetalice.
20. Mobile, oglinzi, rame pentru tablouri; containere, nemetalice, pentru depozitare sau transport; oase neprelucrate sau semiprelucrate, coarne, fanoane de balenă sau sidef; scoici; spumă de mare; chihlimbar galben.
21. Ustensile și recipiente pentru menaj sau de bucătărie; articole de bucătărie și veselă, cu excepția furculițelor, cuțitelor și lingurilor; piepteni și bureți; perii, cu excepția pensulelor; materiale pentru perii; articole pentru curățare; sticlă brută sau semiprelucrată, cu excepția sticlei pentru construcții; sticlărie, porțelan și ceramică.
22. Frânghii și sfori; plase; corturi și prelate; marchize din materiale textile sau sintetice; vele; saci pentru transportul și depozitarea materialelor în vrac; materiale de capitonare, amortizare și de umplutură, cu excepția hârtiei, cartonului, cauciucului sau a materialelor plastice; fibre textile brute și înlocuitori ai acestora.
23. Fire de uz textil.
24. Textile și înlocuitori de textile; lenjerie de uz casnic; perdele din material textil sau plastic.
25. Îmbrăcăminte, încălțăminte, articole care servesc la acoperirea capului.
26. Dantele, șireturi și broderii, panglici și funde ca articole de mercerie; nasturi, capse și copci, ace și ace cu gămălie; flori artificiale; decorațiuni pentru păr; păr fals.
27. Covoare, preșuri, rogojini, linoleum și alte produse pentru acoperirea podelelor; tapete murale, nu din materiale textile.
28. Jocuri, jucării și articole pentru joacă; aparate pentru jocuri video; articole de gimnastică și sport; decorațiuni (ornamente) pentru pomul de Crăciun.
29. Carne, pește, păsări și vânat; extracte din carne; fructe și legume conservate, congelate, uscate și fierte; jeleuri, dulcețuri, compoturi; ouă; lapte, brânzeturi, unt, iaurt și alte produse lactate; uleiuri și grăsimi comestibile.
30. Cafea, ceai, cacao și înlocuitori ai acestora; orez, paste făinoase și tăiței; tapioca și sago; făină și preparate din cereale; pâine, produse de patiserie și cofetărie; ciocolată; înghețată, șerbeturi și alte înghețate comestibile; zahăr, miere, sirop de melasă; drojdie, praf de copt; sare, condimente, mirodenii, plante aromatice conservate; oțet, sosuri și alte condimente; gheață (apă înghețată).
31. Produse agricole, de acvacultură, horticoale și forestiere, brute și neprelucrate; cereale și semințe crude și neprocesate; fructe și legume proaspete, plante aromatice proaspete; plante și

- flori naturale; bulbi, răsaduri și semințe pentru plantare; animale vii; hrană și băuturi pentru animale; malț.
32. Bere; băuturi nealcoolice; ape minerale și carbogazoase; băuturi din fructe și sucuri de fructe; siropuri și alte preparate pentru fabricarea băuturilor nealcoolice.
33. Băuturi alcoolice, cu excepția berii; preparate alcoolice pentru fabricarea băuturilor.
34. Tutun și înlocuitori de tutun; țigări și trabucuri; țigări electronice și vaporizatoare orale pentru fumători; articole pentru fumători; chibrituri.

Servicii

35. Publicitate; administrarea, organizarea și managementul afacerilor; lucrări de birou.
36. Servicii financiare, monetare și bancare; servicii de asigurări; servicii imobiliare.
37. Servicii de construcții; servicii de instalații și reparații; extracții miniere, foraje pentru extracția de petrol și gaze.
38. Servicii de telecomunicații.
39. Transport; ambalarea și depozitarea mărfurilor; organizarea de călătorii.
40. Tratarea materialelor; reciclarea gunoaielor și deșeurilor; filtrarea aerului și tratarea apei; servicii de imprimare; conservarea alimentelor și a băuturilor.
41. Educație; instruire; divertisment; activități sportive și culturale.
42. Servicii științifice și tehnologice, precum și servicii de cercetare și creație, referitoare la acestea; servicii de analiză industrială, cercetare industrială și proiectare industrială; servicii de control al calității și de autentificare; crearea și dezvoltarea calculatoarelor și programelor de calculator.
43. Servicii de alimentație publică; servicii de cazare temporară.
44. Servicii medicale; servicii veterinare; servicii de igienă și de îngrijire a frumuseții pentru oameni sau animale; servicii de agricultură, acvacultură, horticultură și silvicultură.
45. Servicii juridice; servicii de securitate pentru protecția fizică a bunurilor materiale și a persoanelor; servicii matrimoniale, servicii de rețele de socializare on-line; servicii funerare; babysitting.

Cu privire la decizia de retragere a cererii de înregistrare a mărcii cu numărul de depozit 051090 din 30.01.2023, solicitant SPATARI Dan

În corespundere cu pct. 207 din Regulamentul privind procedura de depunere, examinare și înregistrare a mărcilor, aprobat prin Hotărârea Guvernului nr. 488/2009, se aduce la cunoștința dlui SPATARI Dan, str. Anatol Corobceanu nr. 1B, ap. 13, MD-2004, Chișinău, Republica Moldova, că la data de 06.09.2024 a fost emisă următoarea decizie:

„Se consideră retrasă cererea de înregistrare a mărcii cu numărul de depozit 051090. Datele privind retragerea se vor publica în BOPI.

Decizia poate fi contestată la Comisia de contestații a AGEPI, în termen de 2 luni de la data primirii ei¹, conform art. 47(1) din Legea nr. 38/2008”.

Informația despre decizia de retragere a fost publicată în BOPI nr. 10/2024, pag. 166.

<https://www.agepi.gov.md/ro/bopi/10-2024>

¹ La stabilirea datei primirii se vor aplica prevederile pct. 207 din Regulamentul privind procedura de depunere, examinare și înregistrare a mărcilor, aprobat prin Hotărârea Guvernului nr. 488/2009.

**Cu privire la hotărârea privind retragerea
cererii de înregistrare a desenului și modelului industrial
cu numărul de depozit f 2024 0016
din 09.04.2024, solicitant LINA VAN S.R.L**

În corespundere cu pct. 117 din Regulamentul privind procedura de depunere, examinare și înregistrare a desenelor și modelelor industriale, aprobat prin Hotărârea Guvernului nr. 1496/2008, se aduce la cunoștința solicitantului LINA VAN S.R.L., MD, str. SF Vasile nr. 166, MD-4600, Edineț, Republica Moldova, că la data de 20.08.2024 a fost emisă următoarea hotărâre:

Se consideră retrasă cererea de înregistrare a desenului și modelului industrial din motivul nedepunerii materialelor conform notificării nr. 6488 din 22.05.2024.

Conform art. 49 al Legii nr. 161/2007 privind protecția desenelor și modelelor industriale, hotărârea poate fi contestată la Comisia de contestații a AGEPI.

Contestația va fi însoțită de dovada de plată a taxei legale pentru depunerea contestației (<http://agepi.gov.md/ro/formulare/design>) și (<http://agepi.gov.md/ro/design/taxe>).

Conform art. 53(1) din Legea nr. 161/2007 privind protecția desenelor și modelelor industriale, în cazul expirării termenului de procedură în fața AGEPI având ca urmare directă pierderea drepturilor aferente cererii de înregistrare sau certificatului de înregistrare, solicitantul sau titularul poate fi restabilit în drepturi la cerere. Conform art. 53(2) din Legea nr. 161/2007, restabilirea în drepturi se efectuează cu condiția depunerii unei cereri în acest sens în decursul a 12 luni de la data expirării termenului de îndeplinire a acțiunii corespunzătoare, achitării taxei, îndeplinirii procedurii omise.

Formularele-tip și taxele pentru procedurile indicate pot fi accesate, corespunzător, pe adresele: <https://agepi.gov.md/ro/formulare/design> și <https://agepi.gov.md/ro/design/taxe>.

Vă comunicăm că suma în cuantum de 70 euro (€) achitată la data 29.04.2024, conform pct. 47, 49 din HG nr. 774 din 1997.08.13 „Cu privire la nomenclatorul serviciilor cu semnificație juridică în domeniul protecției obiectelor proprietății intelectuale”, va fi transferată în rezerva plătitorului la AGEPI și poate fi restituită la cererea acestuia.

La expirarea termenului de o lună după apariția publicației, documentul este considerat ca fiind notificat.

© AGEPI:

Str. Andrei Doga nr. 24, bloc 1,
MD-2024, Chişinău, Republica Moldova
tel.: (022) 400-508; (022) 188-607
e-mail: office@agepi.gov.md
<http://agepi.gov.md/>

Consiliul editorial:

Eugeniu Rusu (preşedinte), dr. Natalia Mogol, dr. Viorel Iustin,
dr. Simion Leviţchi, Diana Stici, Liliana Vieru, Vadim Ursu, Victoria Andriuţă

Redactor-şef: Victoria Andriuţă

Redactor: Rodica Balan

Tehnoredactare computerizată: Ludmila Patraşco

Coperta: Ludmila Patraşco

B O P I nr. 11/2024

Imprimat la AGEPI

ISSN 2345-1815

