

**AGENȚIA DE STAT  
PENTRU PROPRIETATEA INTELLECTUALĂ  
CHIȘINĂU – REPUBLICA MOLDOVA**

**BULETIN OFICIAL  
DE  
PROPRIETATE INTELLECTUALĂ**

**The Official Bulletin  
of Intellectual Property**

**11  
2023**

Publicat la 30 noiembrie 2023

# PUBLICAȚIILE AGEPI

## **Buletinul Oficial de Proprietate Intelectuală (BOPI):**

- apare din anul 1993, având o periodicitate lunară;
- include informații privind cererile din domeniul proprietății intelectuale depuse la AGEPI, titlurile de protecție acordate și certificatele înregistrate, modificările în statutul juridic al obiectelor de proprietate industrială, hotărârile Comisiei de contestații, deciziile instanțelor judecătorești privind litigiile în domeniul proprietății intelectuale, acte normative naționale și tratate internaționale, comunicări și alte informații de ordin general ce vizează domeniul proprietății intelectuale.

## **Revista de proprietate intelectuală, știință și educație „Intellectus”:**

- apare din anul 1995, având o periodicitate semestrială;
- este o publicație științifică, recenzată, cu acces deschis, acreditată, prin Decizia Consiliului de conducere al Agenției Naționale de Asigurare a Calității în Educație și Cercetare nr. 23 din 30 septembrie 2022 cu privire la evaluarea, clasificarea și monitorizarea revistelor științifice, în categoria de clasificare B la profilurile: Științe juridice; Științe economice; Științe inginerești și tehnologii;
- abordează multilateral diverse aspecte ale proprietății intelectuale, prevederile legislației naționale și internaționale în domeniu, publică studii semnate de cercetători și inventatori din diferite domenii ale științei, economiei, educației și tehnicii.

Abonarea la publicațiile AGEPI pe suport de hârtie este nelimitată și poate fi efectuată direct la AGEPI (inclusiv prin e-mail).

## **Pentru informații detaliate privind condițiile de abonare, accesați:**

<http://agepi.gov.md/ro/services/biblioteca-pi>

**Telefon de contact:** (+373 22) 188-597

**A p a r e  
din octombrie 1993**

**Nr. 11**

**30 noiembrie 2023**

**Agencia de Stat  
pentru  
Proprietatea Intelectuală**

<b>Director general</b>	<b>(+37322) 400-508</b>
<b>Director general adjunct</b>	<b>(+37322) 188-600</b>
<b>Director general adjunct</b>	<b>(+37322) 188-502</b>
<b>Direcția brevete</b>	<b>(+37322) 188-646</b>
<b>Direcția mărci și design industrial</b>	<b>(+37322) 188-530</b>
<b>Direcția drept de autor</b>	<b>(+37322) 188-625</b>
<b>Direcția comunicare, relații internaționale și integrare europeană</b>	<b>(+37322) 188-583</b>
<b>Direcția juridică</b>	<b>(+37322) 188-560</b>
<b>Direcția management instituțional</b>	<b>(+37322) 188-688</b>
<b>Colegiul de redacție</b>	<b>(+37322) 188-589</b>

**<http://agepi.gov.md/>  
e-mail: [office@agepi.gov.md](mailto:office@agepi.gov.md)**

**© AGEPI  
Str. Andrei Doga nr. 24, bloc 1,  
MD-2024, Chișinău,  
Republica Moldova**

**CUPRINS**

Informație generală .....	5
<b>I. Invenții</b> .....	7
<b>BB1A</b> Cereri de brevet de invenție publicate .....	15
<b>BB2A</b> Cereri de brevet european pentru care s-a solicitat validarea în Republica Moldova publicate .....	20
<b>FF4A</b> Brevete de invenție acordate .....	58
<b>FF9Y</b> Brevete de invenție de scurtă durată acordate .....	63
<b>FG9A</b> Publicarea traducerii fasciculului de brevet european validat în Republica Moldova .....	68
<b>FG4A</b> Lista brevetelor de invenție eliberate .....	77
<b>FG9Y</b> Lista brevetelor de invenție de scurtă durată eliberate .....	77
<b>II. Soiuri de plante</b> .....	78
<b>FF9E</b> Brevete pentru soi de plantă acordate .....	81
<b>FG9E</b> Brevete pentru soi de plantă eliberate .....	81
<b>III. Mărci</b> .....	82
Cereri de înregistrare .....	85
Mărci înregistrate în baza cererilor acceptate parțial .....	146
Lista certificatelor de înregistrare a mărcilor eliberate în octombrie 2023 .....	158
Lista mărcilor reînnoite .....	161
<b>IV. Indicații geografice, denumiri de origine, specialități tradiționale garantate</b> .....	
<b>V. Design industrial (Desene și modele industriale)</b> .....	169
<b>BA1L</b> Cereri de înregistrare .....	173
<b>FF4L</b> Lista desenelor și modelelor industriale înregistrate .....	181
<b>FG4L</b> Lista certificatelor de înregistrare a desenelor și modelelor industriale eliberate .....	181
<b>ND4L</b> Lista desenelor și modelelor industriale reînnoite .....	181
<b>FG4L</b> Lista desenelor și modelelor industriale înregistrate în Republica Moldova conform Aranjamentului de la Haga, aranjate în ordinea numerelor de înregistrare internațională .....	182
<b>VI. Modificări intervenite în statutul juridic al cererilor și titlurilor de protecție</b> .....	185
Lista modificărilor .....	186
Lista contractelor de cesiune .....	191
Lista contractelor de licență .....	194
Modificări în contractele de licență .....	194
<b>FA9A</b> Lista cererilor de brevet de invenție retrase .....	194
<b>FC9A</b> Lista cererilor de brevet de invenție respinse .....	195
<b>TC4A</b> Lista brevetelor de invenție eliberate, cu corecturi sau modificări în pagina de capăt (bibliografică) a documentului .....	195
<b>FA9Y</b> Lista cererilor de brevet de invenție de scurtă durată retrase .....	195
<b>FC9Y</b> Lista cererilor de brevet de invenție de scurtă durată respinse .....	195
<b>TC9Y</b> Lista brevetelor de invenție de scurtă durată eliberate, cu corecturi sau modificări în pagina de capăt (bibliografică) a documentului .....	196
<b>MM4E</b> Lista brevetelor europene validate a căror valabilitate a încetat înainte de termen prin neachitarea taxei, pentru care termenul de restabilire a expirat .....	196
<b>TH4A</b> Publicarea traducerii corectate a fasciculului de brevet european validat în Republica Moldova .....	197
Lista cererilor de înregistrare a mărcilor retrase .....	199
Lista cererilor de înregistrare a mărcilor respinse .....	199
Lista certificatelor de înregistrare a mărcilor al căror termen de valabilitate a expirat (inclusiv termenul de grație) .....	200
Lista mărcilor valabilitatea înregistrării cărora expiră în aprilie 2024 .....	204
<b>FC4L</b> Lista desenelor și modelelor industriale respinse .....	210
<b>MK4L</b> Lista certificatelor de înregistrare a desenelor și modelelor industriale al căror termen de valabilitate a expirat (inclusiv termenul de grație) .....	210
Lista eratelor .....	210
<b>VII. Comisia de contestații a AGEPI</b> .....	211
<b>VIII. Comisia de mediere</b> .....	
<b>IX. Decizii ale instanțelor judecătorești</b> .....	214
<b>X. Monitor</b> .....	216
<b>XI. Materiale de informare din domeniul proprietății intelectuale</b> .....	

## CONTENTS

General information .....	5
<b>I. Inventions</b> .....	7
<b>BB1A</b> Published patent applications .....	15
<b>BB2A</b> Published European patent applications for which validation in the Republic of Moldova has been requested .....	20
<b>FF4A</b> Granted patents for invention .....	58
<b>FF9Y</b> Granted short-term patents for invention .....	63
<b>FG9A</b> Publication of the translation of the European patent specification validated in the Republic of Moldova .....	68
<b>FG4A</b> List of issued patents for invention .....	77
<b>FG9Y</b> List of issued short-term patents for invention .....	77
<b>II. Plant varieties</b> .....	78
<b>FF9E</b> Granted plant variety patents .....	81
<b>FG9E</b> Issued plant variety patents .....	81
<b>III. Trademarks</b> .....	82
Applications for registration .....	85
Trademarks registered on the basis of partially accepted applications .....	146
List of trademark registration certificates issued in October 2023 .....	158
List of renewed trademarks .....	161
<b>IV. Geographical indications, appellations of origin, traditional specialties guaranteed</b> .....	
<b>V. Industrial design</b> .....	169
<b>BA1L</b> Applications for registration .....	173
<b>FF4L</b> List of registered industrial designs .....	181
<b>FG4L</b> List of issued industrial design registration certificates .....	181
<b>ND4L</b> List of renewed industrial designs .....	181
<b>FG4L</b> List of industrial designs registered in the Republic of Moldova according to the Hague Agreement grouped in the numerical order .....	182
<b>VI. Amendments in the legal status of applications and titles of protection</b> .....	185
List of amendments .....	186
List of assignment agreements .....	191
List of license agreements .....	194
Amendments to license agreements .....	194
<b>FA9A</b> List of withdrawn patent applications .....	194
<b>FC9A</b> List of rejected patent applications .....	195
<b>TC4A</b> List of issued patents for invention, with corrections or amendments in the front (bibliographic) page of the document .....	195
<b>FA9Y</b> List of withdrawn short-term patent applications .....	195
<b>FC9Y</b> List of rejected short-term patent applications .....	195
<b>TC9Y</b> List of issued short-term patents for invention, with corrections or amendments in the front (bibliographic) page of the document .....	196
<b>MM4E</b> List of invalid of validated European patents by nonpayment of fee, for which the term of revalidation has expired .....	196
<b>TH4A</b> Publication of the corrected translation of the European patent specification validated in the Republic of Moldova .....	197
List of withdrawn trademark applications .....	199
List of rejected trademark applications .....	199
List of trademark registration certificates the term of validity of which has expired (including the grace period) .....	200
List of trademarks the term of validity of which expires in April 2024 .....	204
<b>FC4L</b> List of rejected industrial designs .....	210
<b>MK4L</b> List of industrial design registration certificates the term of validity of which has expired (including the grace period) .....	210
Errata .....	210
<b>VII. Appeals Board of the AGEPI</b> .....	211
<b>VIII. Mediation Board</b> .....	
<b>IX. Court decisions</b> .....	214
<b>X. Monitor</b> .....	216
<b>XI. Intellectual property information materials</b> .....	

## СОДЕРЖАНИЕ

Общая информация .....	5
<b>I. Изобретения</b> .....	7
<b>BB1A</b> Опубликованные заявки на патент на изобретение .....	15
<b>BB2A</b> Опубликованные заявки на европейский патент, для которых была испрошена валидация в Республике Молдова .....	20
<b>FF4A</b> Предоставленные патенты на изобретения .....	58
<b>FF9Y</b> Предоставленные краткосрочные патенты на изобретения .....	63
<b>FG9A</b> Публикация перевода патентного документа к европейскому патенту, валидированному в Республике Молдова .....	68
<b>FG4A</b> Перечень выданных патентов на изобретения .....	77
<b>FG9Y</b> Перечень выданных краткосрочных патентов на изобретения .....	77
<b>II. Сорты растений</b> .....	78
<b>FF9E</b> Предоставленные патенты на сорт растения .....	81
<b>FG9E</b> Выданные патенты на сорт растения .....	81
<b>III. Товарные знаки</b> .....	82
Заявки на регистрацию .....	85
Товарные знаки, зарегистрированные на основании частично акцептированных заявок .....	146
Перечень свидетельств о регистрации товарных знаков, выданных в октябре 2023 г. ....	158
Перечень продленных товарных знаков .....	161
<b>IV. Географические указания, наименования мест происхождения, гарантированные традиционные продукты</b> .....	
<b>V. Промышленные рисунки и модели</b> .....	169
<b>BA1L</b> Заявки на регистрацию .....	173
<b>FF4L</b> Перечень зарегистрированных промышленных рисунков и моделей .....	181
<b>FG4L</b> Перечень выданных свидетельств о регистрации промышленных рисунков и моделей .....	181
<b>ND4L</b> Перечень продленных промышленных рисунков и моделей .....	181
<b>FG4L</b> Перечень промышленных рисунков и моделей, зарегистрированных в Республике Молдова в соответствии с Гаагским соглашением, расположенных в порядке номеров .....	182
<b>VI. Изменения в юридическом статусе заявок и охраняемых документов</b> .....	185
Перечень изменений .....	186
Перечень договоров об уступке .....	191
Перечень лицензионных договоров .....	194
Изменения в лицензионных договорах .....	194
<b>FA9A</b> Перечень отозванных заявок на патент .....	194
<b>FC9A</b> Перечень отклоненных заявок на патент .....	195
<b>TC4A</b> Перечень выданных патентов на изобретения, с исправлениями или изменениями в титульном листе .....	195
<b>FA9Y</b> Перечень отозванных заявок на краткосрочный патент .....	195
<b>FC9Y</b> Перечень отклоненных заявок на краткосрочный патент .....	195
<b>TC9Y</b> Перечень выданных краткосрочных патентов на изобретения, с исправлениями или изменениями в титульном листе .....	196
<b>MM4E</b> Перечень валидированных европейских патентов, срок действия которых истек в связи с неуплатой таксы, для которых срок восстановления истек .....	196
<b>TH4A</b> Публикация исправленного варианта перевода патентного документа к европейскому патенту, валидированному в Республике Молдова .....	197
Перечень отозванных заявок на товарные знаки .....	199
Перечень отклоненных заявок на товарные знаки .....	199
Перечень свидетельств о регистрации товарных знаков, срок действия которых истек (включая льготный период) .....	200
Перечень товарных знаков, срок действия которых истекает в апреле 2024 г. ....	204
<b>FC4L</b> Перечень отклоненных промышленных рисунков и моделей .....	210
<b>MK4L</b> Перечень свидетельств о регистрации промышленных рисунков и моделей, срок действия которых истек (включая льготный период) .....	210
Перечень поправок .....	210
<b>VII. Комиссия AGEPI по рассмотрению возражений</b> .....	211
<b>VIII. Комиссия по медиации</b> .....	
<b>IX. Решения судебных инстанций</b> .....	214
<b>X. Monitor</b> .....	216
<b>XI. Информационные материалы из области интеллектуальной собственности</b> .....	

## Informație generală

Buletinul Oficial de Proprietate Intelectuală conține informații din domeniul PI.

Secțiuni speciale sunt destinate invențiilor, soiurilor de plante, mărcilor, indicațiilor geografice, denumirilor de origine, desenelor și modelelor industriale.

Persoanele interesate pot urmări regimul juridic al cererilor de solicitare a protecției, al obiectelor de proprietate industrială brevetate și înregistrate pe teritoriul Republicii Moldova.

În Buletin se publică acte oficiale, regulamente, convenții internaționale, acorduri bilaterale, norme și standarde în domeniu etc.

## General information

The Official Bulletin of Intellectual Property contains different information.

Special sections are destined for inventions, plant varieties, trademarks, geographical indications, appellations of origin, industrial designs.

Users of this information will be able to follow the legal regime of the applications requiring protection, the industrial property objects patented and registered in the Republic of Moldova.

In the Bulletin are published official acts, regulations, international conventions, bilateral agreements, standards in the field etc.

## Общая информация

Официальный бюллетень интеллектуальной собственности содержит разнообразную информацию. Специальные разделы предназначены для изобретений, сортов растений, товарных знаков, географических указаний, наименований мест происхождения, промышленных рисунков и моделей. Заинтересованные лица смогут проследить за юридическим статусом заявок на охрану промышленной собственности, запатентованных и зарегистрированных в Республике Молдова объектов промышленной собственности. В бюллетене публикуются официальные документы, положения, международные конвенции, двусторонние соглашения, нормы и стандарты в области промышленной собственности и т.д.

Extras din codurile normalizate ale Organizației Mondiale de Proprietate Intelectuală (norma ST. 3 OMPI) referitoare la organizațiile internaționale și țările care eliberează sau înregistrează titluri de proprietate industrială (lista este actualizată de OMPI în 2023)

AD	Andorra	EA	Organizația Eurasiatică de Brevete (OEAB)	JP	Japonia	PH	Filipine
AE	Emiratele Arabe Unite	EC	Ecuador	KE	Kenya	PK	Pakistan
AF	Afganistan	EE	Estonia	KG	Kârgâzstan	PL	Polonia
AL	Albania	EG	Egipt	KH	Cambodgia	PT	Portugalia
AM	Armenia	EM	Oficiul Uniunii Europene pentru Proprietate Intelectuală (EUIPO)	KP	Republica Populară Democrată Coreeană	PY	Paraguay
AO	Angola	EP	Oficiul European de Brevete (OEB)	KR	Republica Coreea	QA	Qatar
AP	Organizația Regională Africană de Proprietate Intelectuală (ARIPO)	ES	Spania	KW	Kuweit	QZ	Oficiul Comunitar pentru Soiuri de Plante (Uniunea Europeană) (CPVO)
AR	Argentina	ET	Etiopia	KY	Insulele Cayman	RO	România
AT	Austria	EU	Uniunea Europeană	KZ	Kazahstan	RS	Serbia
AU	Australia	FI	Finlanda	LA	Republica Democrată Populară Laos	RU	Federația Rusă
AZ	Azerbaidjan	FK	Insulele Falkland (Malvine)	LB	Liban	RW	Rwanda
BA	Bosnia și Herțegovina	FR	Franța	LI	Liechtenstein	SA	Arabia Saudită
BD	Bangladesh	GB	Regatul Unit	LK	Sri Lanka	SE	Suedia
BE	Belgia	GE	Georgia	LR	Liberia	SG	Singapore
BF	Burkina Faso	GG	Guernsey	LS	Lesotho	SI	Slovenia
BG	Bulgaria	GH	Ghana	LT	Lituania	SK	Slovacia
BM	Insulele Bermude	GI	Gibraltar	LU	Luxemburg	SL	Sierra Leone
BN	Brunei Darussalam	GL	Groenlanda	LV	Letonia	SM	San Marino
BR	Brazilia	GM	Gambia	LY	Libia	SN	Senegal
BS	Bahamas	GN	Guineea	MA	Maroc	SO	Somalia
BT	Bhutan	GR	Grecia	MC	Monaco	SV	Salvador
BX	Oficiul din Benelux pentru Proprietate Intelectuală (BOIP)	GT	Guatemala	MD	Republica Moldova	SY	Republica Arabă Siriană
BY	Belarus	GW	Guineea-Bissau	ME	Muntelegru	TD	Ciad
CA	Canada	GY	Guyana	MG	Madagascar	TH	Thailanda
CF	Republica Centrafricană	HK	Hong Kong, China	MK	Macedonia de Nord	TJ	Tadjikistan
CG	Congo	HN	Honduras	MN	Mongolia	TM	Turkmenistan
CH	Elveția	HR	Croația	MR	Mauritania	TN	Tunisia
CI	Coasta de Fildeș	HT	Haiti	MS	Montserrat	TR	Turcia
CL	Chile	HU	Ungaria	MT	Malta	TT	Trinidad și Tobago
CM	Camerun	IB	Biroul Internațional al Organizației Mondiale de Proprietate Intelectuală (OMPI)	MU	Mauritius	TW	Taiwan Provincie Chineză
CN	China	ID	Indonezia	MV	Maldive	UA	Ucraina
CO	Columbia	IE	Irlanda	MX	Mexic	US	Statele Unite ale Americii
CR	Costa Rica	IL	Israel	MY	Malaezia	UY	Uruguay
CU	Cuba	IN	India	MZ	Mozambic	UZ	Uzbekistan
CV	Republica Capului Verde	IQ	Irak	NG	Nigeria	VC	Sfântul Vincent și Grenadinele
CY	Cipru	IR	Iran (Republica Islamică)	NI	Nicaragua	VE	Venezuela (Republica Bolivariană)
CZ	Cehia	IS	Islanda	NL	Regatul Țărilor de Jos	VG	Insulele Virgine Britanice
DE	Germania	IT	Italia	NO	Norvegia	VN	Vietnam
DK	Danemarca	JO	Iordania	NP	Nepal	WO	Organizația Mondială de Proprietate Intelectuală (OMPI)
DO	Republica Dominicană			OA	Organizația Africană de Proprietate Intelectuală (OAPI)	YE	Yemen
DZ	Algeria			OM	Oman	ZA	Africa de Sud
				PA	Panama		
				PE	Peru		

# I

## Invenții / Inventions / Изобретения

**P**rotecția juridică a invențiilor în Republica Moldova se asigură în temeiul Legii nr. 50/2008 privind protecția invențiilor.

În conformitate cu Legea, brevetele de invenție sunt eliberate de AGEPI și certifică prioritatea, calitatea de autor și dreptul exclusiv al titularilor de brevete asupra invențiilor. O invenție este brevetabilă dacă este nouă, rezultă dintr-o activitate inventivă și este susceptibilă de aplicare industrială.

Cererea de brevet se depune la AGEPI de către orice persoană care dispune de dreptul de a solicita brevet, personal sau prin reprezentant, și trebuie să includă documentele prevăzute la art. 33 din Lege.

În prezenta Secțiune se publică datele referitoare la cererile de brevet de invenție, brevetele și brevetele de scurtă durată acordate, în special datele bibliografice, rezumatele și, după caz, materialele grafice ale acestora, datele bibliografice referitoare la cererile de brevet european pentru care se solicită validarea în Republica Moldova și la brevetele europene validate, precum și listele brevetelor și brevetelor de scurtă durată eliberate.

Rezumatele cererilor de brevet și ale brevetelor acordate se publică în ordinea indicilor Clasificării Internaționale de Brevete (CIB), prima literă din indice fiind simbolul unei secțiuni CIB.

**L**egal protection of inventions in the Republic of Moldova is afforded on the basis of the Law No. 50/2008 on the Protection of Inventions.

In accordance with this Law, the patents for invention are granted by the AGEPI and shall attest to the priority date, the authorship and the exclusive right of patent owners in the invention. An invention may be patented if it is new, if it involves an inventive step and if it is susceptible of industrial application.

The patent application shall be filed with the AGEPI, directly or through a representative, by any person entitled to apply for a patent, and shall contain the documents provided for in Art. 33 of the Law.

In the Section are published data on patent applications, granted patents and short-term patents for invention, particularly bibliographic data, abstracts and, where appropriate, graphic materials thereof, bibliographic data on European patent applications for which validation in the Republic of Moldova is sought and on validated European patents, and lists of issued patents and short-term patents for invention.

The abstracts of the patent applications and of the granted patents are published in the order of the International Patent Classification (IPC) indexes, the first letter being the symbol of a IPC section.

**П**равовая охрана изобретений в Республике Молдова обеспечивается на основе Закона № 50/2008 об охране изобретений.

В соответствии с Законом, патенты на изобретения выдаются AGEPI и удостоверяют приоритет, авторство и исключительное право патентообладателей на изобретения. Изобретение патентоспособно, если оно является новым, имеет изобретательский уровень и применимо в промышленности.

Заявка на патент подается в AGEPI лицом, которому принадлежит право на получение патента, лично или через представителя и должна содержать документы, предусмотренные в ст. 33 Закона.

В данном Разделе публикуются сведения о заявках на изобретения, о предоставленных патентах на изобретения и краткосрочных патентах, в частности библиографические данные, рефераты и при необходимости их графические изображения, библиографические данные, относящиеся к заявкам на европейские патенты, валидация которых была испрошена в Республике Молдова, и к валидированным европейским патентам, а также перечни выданных патентов на изобретения и краткосрочных патентов на изобретения.

Рефераты заявок на патент и на предоставленные патенты публикуются в порядке индексов Международной патентной классификации (МПК), первая буква индекса обозначая раздел МПК.

**CODURILE INID ÎN BAZA NORMEI OMPI ST.9  
PENTRU IDENTIFICAREA DATELOR BIBLIOGRAFICE REFERITOARE  
LA DOCUMENTELE DE BREVET, PUBLICATE DE AGEPI**

**INID CODES FOR THE IDENTIFICATION BIBLIOGRAPHIC DATA  
IN PATENT DOCUMENTS PUBLISHED BY AGEPI,  
ACCORDING TO WIPO STANDARD ST.9**

**КОДЫ ИНИД (INID) ДЛЯ ИДЕНТИФИКАЦИИ БИБЛИОГРАФИЧЕСКИХ ДАННЫХ,  
ОТНОСЯЩИХСЯ К ПАТЕНТНЫМ ДОКУМЕНТАМ, В СООТВЕТСТВИИ  
СО СТАНДАРТОМ ST.9 ВОИС, ПУБЛИКУЕМЫЕ AGEPI**

- (11) Numărul titlului de protecție  
Number of the title of protection  
Номер охранного документа
- (12) Denumirea tipului de document  
Designation of the kind of document  
Наименование типа документа
- (13) Codul tipului de document conform normei ST.16 OMPI  
Kind-of-document code according to WIPO Standard ST.16  
Код вида документа в соответствии со Стандартом ST.16 ВОИС
- (15) Informații privind corectarea sau modificarea documentului  
Document correction or modification information  
Информация об исправлениях или изменениях, внесенных в документ
- (21) Numărul de depozit  
Number assigned to the application  
Номер заявки
- (22) Data de depozit  
Date of filing the application  
Дата подачи заявки
- (23) Data priorității de expoziție  
Date of exhibition priority  
Дата выставочного приоритета
- (31) Numărul cererii prioritare  
Number assigned to priority application  
Номер приоритетной заявки
- (32) Data de depozit a cererii prioritare  
Date of filing of priority application  
Дата подачи приоритетной заявки
- (33) Țara cererii prioritare, codul conform normei ST.3 OMPI  
Country of the priority application, code according to WIPO Standard ST.3  
Страна приоритетной заявки, код в соответствии со Стандартом ST.3 ВОИС
- (41) Data publicării cererii: numărul BOPI, anul  
Date of publication of the application: number of BOPI, year  
Дата публикации заявки: номер BOPI, год
- (45) Data publicării hotărârii de acordare a titlului de protecție: numărul BOPI, anul  
Date of publication of the decision of grant of the title of protection: number of BOPI, year  
Дата публикации решения о предоставлении охранного документа: номер BOPI, год
- (46) Data publicării traducerii revendicărilor cererii de brevet european  
Date of publication of the translation of the claims of an European patent application  
Дата публикации перевода формулы заявки на европейский патент  
Data publicării traducerii revendicărilor modificate  
Date of publication of the translation of the amended claims  
Дата публикации перевода измененной формулы



- (47) **Data eliberării titlului de protecție: numărul BOPI, anul**  
Date of issuance of the title of protection: number of BOPI, year  
Дата выдачи охранного документа: номер BOPI, год
- (48) **Data publicării documentului corectat sau modificat**  
Date of publication of a corrected or modified document  
Дата публикации скорректированного или измененного документа
- (49) **Data publicării traducerii fasciculului de brevet european validat**  
Date of publication of the translation of the validated European patent specification  
Дата публикации перевода патентного документа валидированного европейского патента  
**Data publicării traducerii fasciculului de brevet european validat menținut în forma modificată**  
Date of publication of the translation of the validated European patent specification maintained in its amended form  
Дата публикации перевода патентного документа валидированного европейского патента в измененной форме
- (51) **Clasificarea Internațională de Brevete**  
International Patent Classification  
Международная патентная классификация
- (54) **Titlul invenției sau denumirea soiului de plantă**  
Title of the invention or name of the plant variety  
Название изобретения или наименование сорта растения
- (56) **Lista documentelor referitoare la stadiul anterior**  
List of prior art documents  
Перечень документов-аналогов
- (57) **Rezumatul sau revendicările**  
Abstract or claims  
Реферат или формула изобретения
- (62) **Numărul și data depozitului cererii anterioare din care prezentul document este divizionar**  
Number and filing date of the earlier application from which the present patent document has been divided up  
Номер и дата подачи более ранней заявки, из которой выделен настоящий документ
- (67) **Numărul cererii transformate și data transformării**  
Number of converted patent application and date of conversion  
Номер преобразованной заявки и дата преобразования
- (68) **Numărul și data de publicare a brevetului de bază pentru certificatul complementar de protecție**  
Number and publication date of the basic patent for the supplementary protection certificate  
Номер и дата публикации основного патента для дополнительного свидетельства об охране
- (71) **Numele solicitantului (solicitanților), codul țării conform normei ST.3 OMPI**  
Name(s) of applicant(s), code of the country according to WIPO Standard ST.3  
Имя заявителя (заявителей), код страны в соответствии со Стандартом ST.3 ВОИС
- (72) **Numele inventatorului (inventatorilor) sau amelioratorului (amelioratorilor), codul țării conform normei ST.3 OMPI**  
Name(s) of inventor(s) or breeder(s), code of the country according to WIPO Standard ST.3  
Имя изобретателя (изобретателей) или селекционера (селекционеров) код страны в соответствии со Стандартом ST.3 ВОИС
- (73) **Numele sau denumirea titularului (titularilor), codul țării conform normei ST.3 OMPI**  
Name(s) of owner(s), code of the country according to WIPO Standard ST.3  
Имя или наименование патентовладельца (патентовладельцев), код страны в соответствии со Стандартом ST.3 ВОИС
- (74) **Numele mandatarului autorizat**  
Name of patent attorney  
Имя патентного поверенного
- (80) **Data publicării de către OEB a mențiunii acordării brevetului european**  
Date of publication of the mention of the grant of the European patent by the EPO  
Дата публикации ЕПВ сведений о предоставлении европейского патента  
**Data publicării de către OEB a mențiunii privind menținerea brevetului european în forma modificată**  
Date of publication of the mention of the grant of the European patent by the EPO in its amended form  
Дата публикации ЕПВ сведений о поддержании европейского патента в измененной форме

- (82) Data publicării solicitării de validare a brevetului european  
Date of publication of the request for validation of the European patent  
Дата публикации заявки о валидации европейского патента
- (85) Data deschiderii fazei naționale în conformitate cu PCT  
Date of commencement of the national phase pursuant to PCT  
Дата открытия национальной фазы в соответствии с PCT
- (86) Cerere internațională (PCT): numărul și data de depozit  
PCT international application: number and filing date  
Международная заявка (PCT): номер и дата подачи
- (87) Publicarea cererii internaționale (PCT) sau cererii comunitare pentru soi de plantă (EC): numărul și data  
Publication of the PCT international application or the community plant variety application (EC): number and date  
Публикация международной заявки (PCT) или заявки на сорт растения Евросоюза: номер и дата подачи
- (92) Numărul și data primei autorizații de lansare pe piață în Republica Moldova a produsului medicamentos sau fitofarmaceutic  
Number and date of the first national authorization to place the medicinal or phytopharmaceutical product on the market in the Republic of Moldova  
Номер и дата первого разрешения на продажу фармацевтического или фитофармацевтического продукта на территории Республики Молдова
- (94) Data expirării termenului de valabilitate a certificatului complementar de protecție  
Date of expiry of the term of validity of the supplementary protection certificate  
Дата истечения срока действия дополнительного свидетельства об охране
- (95) Denumirea produsului protejat printr-un brevet de bază pentru care a fost cerut sau eliberat certificatul complementar de protecție  
Name of the product protected by a basic patent and in respect of which the supplementary protection certificate has been applied for or issued  
Название продукта охраняемого основным патентом, в отношении которого было испрашено или выдано дополнительное свидетельство об охране
- (96) Numărul cererii și data de depozit a cererii de brevet european  
Number and filing date of the European patent application  
Номер и дата подачи заявки на европейский патент
- (97) Numărul și data publicării de către OEB a cererii de brevet european  
Number and date of publication of the European patent application by the EPO  
Номер и дата публикации ЕПВ заявки на европейский патент

**CODURILE PENTRU IDENTIFICAREA DIFERITELOR TIPURI  
DE DOCUMENTE DE BREVET ÎN BAZA NORMEI OMPI ST.16,  
PUBLICATE DE AGEPI**

**CODES FOR THE IDENTIFICATION OF DIFFERENT KINDS  
OF PATENT DOCUMENTS ACCORDING TO WIPO  
STANDARD ST.16, PUBLISHED BY AGEPI**

**КОДЫ ДЛЯ ИДЕНТИФИКАЦИИ РАЗЛИЧНЫХ ВИДОВ ПАТЕНТНЫХ  
ДОКУМЕНТОВ В СООТВЕТСТВИИ СО СТАНДАРТОМ ВОИС ST.16,  
ПУБЛИКУЕМЫЕ AGEPI**

(Lista completă a codurilor utilizate de AGEPI poate fi consultată pe web site-ul AGEPI:  
[http://agepi.gov.md/sites/default/files/2016/01/coduri\\_st16\\_ro\\_18.01.2016.pdf](http://agepi.gov.md/sites/default/files/2016/01/coduri_st16_ro_18.01.2016.pdf))

**1.1 CODURILE PENTRU DOCUMENTELE DE BREVET DE INVENȚIE  
CODES FOR PATENT DOCUMENTS  
КОДЫ ДЛЯ ПАТЕНТНЫХ ДОКУМЕНТОВ**

- A0** – cerere de brevet de invenție publicată înainte de termenul legal de 18 luni de la data de depozit sau data priorității recunoscute  
– patent application published before the established term of 18 months after the filing date or recognized priority date  
– заявка на патент на изобретение, опубликованная раньше установленного 18-месячного срока с даты подачи или даты признанного приоритета

- A1** – cerere de brevet de invenție publicată în termenul legal, împreună cu raportul de documentare
- patent application published within the established term with a search report
  - заявка на патент на изобретение, опубликованная в установленный срок вместе с отчетом о поиске
- A2** – cerere de brevet de invenție publicată în termenul legal, fără raportul de documentare
- patent application published within the established term without a search report
  - заявка на патент на изобретение, опубликованная в установленный срок без отчета о поиске
- A3** – raport de documentare al cererii de brevet de invenție (publicat ulterior publicării cererii)
- search report of a patent application (published after publication of the application)
  - отчет о поиске заявки на изобретение (опубликованный после публикации заявки)
- A8** – cerere de brevet de invenție publicată cu corecturi sau modificări în pagina de capăt (bibliografică) a documentului
- patent application published with corrected or modified first page of the document
  - заявка на патент на изобретение, опубликованная с исправлениями или изменениями в титульном листе
- A9** – cerere de brevet de invenție cu corecturi sau modificări ale oricărei părți a documentului
- patent application with corrections or amendments to any part of the document
  - заявка на патент на изобретение, опубликованная с исправлениями или изменениями любой части документа
- B1** – brevet de invenție acordat
- granted patent for invention
  - предоставленный патент на изобретение
- B2** – brevet de invenție acordat, amendat în urma procedurilor de opoziție
- granted patent for invention, amended after opposition procedures
  - предоставленный патент на изобретение, измененный вследствие процедур возражения
- B8** – brevet de invenție acordat, cu corecturi sau modificări în pagina de capăt (bibliografică) a documentului
- granted patent for invention with corrected or modified first page of the document
  - предоставленный патент на изобретение, с исправлениями или изменениями в титульном листе
- B9** – brevet de invenție acordat, cu corecturi sau modificări ale oricărei părți a documentului
- granted patent for invention with corrections or amendments to any part of the document
  - предоставленный патент на изобретение, с исправлениями или изменениями любой части документа
- C1** – brevet de invenție eliberat
- issued patent for invention
  - выданный патент на изобретение
- C3** – brevet de invenție eliberat, amendat în urma procedurilor de limitare sau anulare
- issued patent for invention, amended after limitation or cancellation procedures
  - выданный патент на изобретение, измененный вследствие процедур ограничения или признания патента недействительным
- C8** – brevet de invenție eliberat, cu corecturi sau modificări în pagina de capăt (bibliografică) a documentului
- issued patent for invention with corrections or amendments to the front (bibliographic) page of the document
  - выданный патент на изобретение, с изменениями или исправлениями в титульном листе документа
- C9** – brevet de invenție eliberat, cu corecturi sau modificări ale oricărei părți a documentului
- issued patent for invention with corrections or amendments to any part of the document
  - выданный патент на изобретение, с изменениями или исправлениями в любой части документа
- T1** – traducerea revendicărilor cererii de brevet european
- translation of the claims of a European patent application
  - перевод формулы заявки на европейский патент
- T2** – traducerea fasciculului de brevet european validat
- translation of the validated European patent specification
  - перевод валидированного европейского патента
- T3** – traducerea fasciculului de brevet european validat menținut în forma modificată
- translation of the validated European patent specification maintained in its amended form
  - перевод валидированного европейского патента, поддерживаемого в измененной форме
- T4** – traducerea fasciculului de brevet european validat menținut în forma limitată
- translation of the validated European patent specification maintained in limited form
  - перевод валидированного европейского патента, поддерживаемого в ограниченной форме
- T8** – traducerea corectată a fasciculului de brevet european validat cu corecturi în pagina de capăt (bibliografică) a documentului
- corrected translation of the validated European patent specification with corrections to the front (bibliographic) page of the document

- скорректированный перевод валидированного европейского патента, с исправлениями в титульном листе документа

- T9** – traducerea corectată a fasciculului de brevet european validat cu corecturi ale oricărei părți a documentului
- corrected translation of the validated European patent specification with corrections to any part of the document
  - скорректированный перевод валидированного европейского патента, с исправлениями в любой части документа

### **1.2 CODURILE PENTRU DOCUMENTELE DE BREVET DE INVENȚIE DE SCURTĂ DURATĂ CODES FOR SHORT-TERM PATENT DOCUMENTS КОДЫ ДЛЯ КРАТКОСРОЧНЫХ ПАТЕНТНЫХ ДОКУМЕНТОВ**

- U0** – cerere de brevet de invenție de scurtă durată publicată înainte de termenul legal de 18 luni de la data de depozit sau data priorității recunoscute
- short-term patent application published before the established term of 18 months after the filing date or recognized priority date
  - заявка на краткосрочный патент на изобретение, опубликованная раньше установленного 18-месячного срока с даты подачи или даты признанного приоритета
- U1** – cerere de brevet de invenție de scurtă durată publicată la termen, împreună cu raportul de documentare
- short-term patent application published within the established term together with a search report
  - заявка на краткосрочный патент на изобретение, опубликованная в срок вместе с отчетом о поиске
- U2** – cerere de brevet de invenție de scurtă durată publicată la termen, fără raportul de documentare
- short-term patent application published within the established term without a search report
  - заявка на краткосрочный патент на изобретение, опубликованная в срок без отчета о поиске
- U3** – raport de documentare al unei cereri de brevet de invenție de scurtă durată (publicat ulterior publicării cererii)
- search report of a short-term patent application (published after publication of the application)
  - отчет о поиске по заявке на краткосрочный патент на изобретение (опубликованный после публикации заявки)
- Y** – brevet de invenție de scurtă durată acordat
- granted short-term patent for invention
  - предоставленный краткосрочный патент на изобретение
- Y3** – brevet de invenție de scurtă durată acordat, amendat în urma procedurii de opoziție
- granted short-term patent for invention, amended after opposition procedure
  - предоставленный краткосрочный патент на изобретение, измененный вследствие процедуры возражения
- Y8** – brevet de invenție de scurtă durată acordat, cu corecturi sau modificări în pagina de capăt (bibliografică) a documentului
- granted short-term patent for invention with corrections or amendments to the front (bibliographic) page of the document
  - предоставленный краткосрочный патент на изобретение, с изменениями или исправлениями в титульном листе документа
- Y9** – brevet de invenție de scurtă durată acordat, cu corecturi sau modificări ale oricărei părți a documentului
- granted short-term patent for invention with corrections or amendments to any part of the document
  - предоставленный краткосрочный патент на изобретение, с изменениями или исправлениями в любой части документа
- Z** – brevet de invenție de scurtă durată eliberat
- issued short-term patent for invention
  - выданный краткосрочный патент на изобретение
- Z4** – brevet de invenție de scurtă durată eliberat, amendat în urma procedurilor de limitare sau de anulare
- issued short-term patent for invention, amended after limitation or cancellation procedures
  - выданный краткосрочный патент на изобретение, измененный вследствие процедур ограничения или признания патента недействительным
- Z5** – brevet de invenție de scurtă durată prelungit
- extended short-term patent for invention
  - продленный краткосрочный патент на изобретение
- Z6** – brevet de invenție de scurtă durată prelungit, amendat în urma procedurii de prelungire
- extended short-term patent for invention, amended after extension procedure
  - продленный краткосрочный патент на изобретение, измененный вследствие процедуры продления
- Z8** – brevet de invenție de scurtă durată eliberat sau prelungit, cu corecturi sau modificări în pagina de capăt (bibliografică) a documentului
- issued or extended short-term patent for invention with corrections or amendments to the front (bibliographic) page of the document
  - выданный или продленный краткосрочный патент на изобретение, с изменениями или исправлениями в титульном листе документа

- Z9** – brevet de invenție de scurtă durată eliberat sau prelungit, cu corecturi sau modificări ale oricărei părți  
 – issued or extended short-term patent for invention with corrections or amendments to any part of the document  
 – выданный или продленный краткосрочный патент на изобретение, с изменениями или исправлениями любой части документа

**CODURILE OMPI PENTRU CODIFICAREA TITLURILOR INFORMAȚIILOR  
 REFERITOARE LA INVENȚII, PUBLIcate ÎN BULETINUL OFICIAL  
 DE PROPRIETATE INTELECTUALĂ CONFORM NORMEI ST.17**

**WIPO CODES ON CODING OF HEADINGS OF ANNOUNCEMENTS CONCERNING  
 INVENTIONS MADE IN THE OFFICIAL BULLETIN OF INTELLECTUAL PROPERTY  
 IN ACCORDANCE WITH THE STANDARD ST.17**

**КОДЫ ВОИС ДЛЯ КОДИРОВАНИЯ ЗАГОЛОВКОВ ИНФОРМАЦИИ,  
 ОТНОСЯЩЕЙСЯ К ИЗОБРЕТЕНИЯМ, ПУБЛИКУЕМОЙ В ОФИЦИАЛЬНОМ  
 БЮЛЛЕТЕНЕ ИНТЕЛЛЕКТУАЛЬНОЙ СОБСТВЕННОСТИ  
 В СООТВЕТСТВИИ СО СТАНДАРТОМ ST.17**

- BB1A** Cereri de brevet de invenție publicate  
 Published patent applications  
 Опубликованные заявки на патент на изобретение
- BB1Y** Cereri de brevet de invenție de scurtă durată publicate  
 Published short-term patent applications  
 Опубликованные заявки на краткосрочные патенты
- BB2A** Cereri de brevet european pentru care s-a solicitat validarea în Republica Moldova publicate  
 Published European patent applications for which validation in the Republic of Moldova has been requested  
 Опубликованные заявки на европейский патент, для которых была запрошена валидация в Республике Молдова
- FF4A** Brevete de invenție acordate  
 Granted patents for invention  
 Предоставленные патенты на изобретения
- FF9Y** Brevete de invenție de scurtă durată acordate  
 Granted short-term patents for invention  
 Предоставленные краткосрочные патенты на изобретения
- FG9A** Publicarea traducerii fasciculului de brevet european validat în Republica Moldova  
 Publication of the translation of the European patent specification validated in the Republic of Moldova  
 Публикация перевода патентного документа к европейскому патенту, валидированному в Республике Молдова
- FA9A** Lista cererilor de brevet de invenție retrase  
 List of withdrawn patent applications  
 Перечень отозванных заявок на патент
- FC9A** Lista cererilor de brevet de invenție respinse  
 List of rejected patent applications  
 Перечень отклоненных заявок на патент
- FG4A** Lista brevetelor de invenție eliberate  
 List of issued patents for invention  
 Перечень выданных патентов на изобретения
- FG9Y** Lista brevetelor de invenție de scurtă durată eliberate  
 List of issued short-term patents for invention  
 Перечень выданных краткосрочных патентов на изобретение
- FA9Y** Lista cererilor de brevet de invenție de scurtă durată retrase  
 List of withdrawn short-term patent applications  
 Перечень отозванных заявок на краткосрочный патент
- FC9Y** Lista cererilor de brevet de invenție de scurtă durată respinse  
 List of rejected short-term patent applications  
 Перечень отклоненных заявок на краткосрочный патент
- FC9E** Lista cererilor de publicare a traducerii fasciculului de brevet european respinse  
 List of rejected applications for the publication of the translation of the European patent specification  
 Перечень отклоненных заявлений о публикации перевода патентного документа европейского патента

- MM4A** Decăderi din drepturile ce decurg din brevet de invenție  
Forfeiture of rights deriving from the patent for invention  
Утеря прав, вытекающих из патента на изобретение
- MM9Y** Decăderi din drepturile ce decurg din brevet de invenție de scurtă durată  
Forfeiture of rights deriving from the short-term patent for invention  
Утеря прав, вытекающих из краткосрочного патента на изобретение
- ND4Y** Lista brevetelor de invenție de scurtă durată al căror termen de valabilitate a fost prelungit  
List of short-term patents for invention whose term of validity has been extended  
Перечень краткосрочных патентов на изобретения, срок действия которых был продлен
- MK4A** Lista brevetelor de invenție a căror durată de valabilitate a expirat  
List of expired patents for invention  
Перечень патентов на изобретения, срок действия которых истек
- MK4Y** Lista brevetelor de invenție de scurtă durată a căror valabilitate a expirat  
List of short-term patents for invention whose term of validity has been expired  
Перечень краткосрочных патентов на изобретения, срок действия которых истек
- ML9Y** Lista cererilor de prelungire a termenului de valabilitate a brevetului de invenție de scurtă durată respinse  
List of refused applications for extension of the term of validity of a short-term patent  
Перечень отклоненных заявок на продление срока действия краткосрочного патента
- TH4A** Publicarea traducerii corectate a fasciculului de brevet european validat în Republica Moldova  
Publication of the corrected translation of the European patent specification validated in the Republic of Moldova  
Публикация исправленного варианта перевода патентного документа к европейскому патенту, валидированному в Республике Молдова
- LD4E** Publicarea traducerii fasciculului de brevet european validat în Republica Moldova menținut în forma limitată  
Publication of the translation of the European patent specification validated in the Republic of Moldova, maintained in limited form  
Публикация перевода патентного документа валидированного в Республике Молдова европейского патента, поддерживаемого в ограниченной форме

## SECȚIUNILE CLASIFICĂRII INTERNAȚIONALE DE BREVETE (CIB)

### INTERNATIONAL PATENT CLASSIFICATION SECTIONS (IPC)

#### РАЗДЕЛЫ МЕЖДУНАРОДНОЙ ПАТЕНТНОЙ КЛАССИФИКАЦИИ (МПК)

- |          |  |          |   |
|----------|--|----------|---|
| <b>A</b> | <b>NECESITĂȚI CURENTE ALE VIEȚII</b><br>HUMAN NECESSITIES<br>УДОВЛЕТВОРЕНИЕ ЖИЗНЕННЫХ<br>ПОТРЕБНОСТЕЙ ЧЕЛОВЕКА                                     | <b>E</b> | <b>CONSTRUCȚII FIXE</b><br>FIXED CONSTRUCTIONS<br>СТРОИТЕЛЬСТВО   |
| <b>B</b> | <b>TEHNICI INDUSTRIALE DIVERSE</b><br>TRANSPORT PERFORMING<br>OPERATIONS. TRANSPORTING<br>РАЗЛИЧНЫЕ ТЕХНОЛОГИЧЕСКИЕ<br>ПРОЦЕССЫ. ТРАНСПОРТИРОВАНИЕ | <b>F</b> | <b>MECANICĂ. ILUMINAT. ÎNCĂLZIRE. ARMAMENT.</b><br>EXPLOZIVE<br>MECHANICAL ENGINEERING. LIGHTING. HEATING.<br>WEAPONS. BLASTING<br>МЕХАНИКА. ОСВЕЩЕНИЕ. ОТОПЛЕНИЕ. ОРУЖИЕ.<br>ВЗРЫВНЫЕ РАБОТЫ |
| <b>C</b> | <b>CHIMIE ȘI METALURGIE</b><br>CHEMISTRY. METALLURGY<br>ХИМИЯ И МЕТАЛЛУРГИЯ  | <b>G</b> | <b>FIZICĂ</b><br>PHYSICS<br>ФИЗИКА  |
| <b>D</b> | <b>TEXTILE ȘI HÂRTIE</b><br>TEXTILES. PAPER<br>ТЕКСТИЛЬ И БУМАГА   | <b>H</b> | <b>ELECTRICITATE</b><br>ELECTRICITY<br>ЭЛЕКТРИЧЕСТВО  |

## BB1A Cereri de brevet de invenție publicate / Published patent applications / Опубликованные заявки на патент на изобретение

**P**ublicarea în BOPI a cererilor de brevet asigură solicitantului o protecție provizorie în condițiile prevăzute de art. 19 din Legea nr. 50/2008 privind protecția invențiilor. Descrierile cererilor de brevet, ale căror rezumate sunt publicate în BOPI, se află în biblioteca AGEPI, accesibile publicului, și pot fi consultate direct gratuit sau se pot comanda copii, contra cost.

Conform art. 89(1) din Lege, după publicarea cererii de brevet orice persoană poate să prezinte la AGEPI observații referitoare la brevetabilitatea invenției care constituie obiectul cererii de brevet.

**P**ublication of patent applications in BOPI provides for the applicant a provisional protection in accordance with Art. 19 of the Law No. 50/2008 on the Protection of Inventions. Descriptions of the patent applications, the abstracts of which are published in BOPI, are available to the public in the AGEPI library and may be consulted directly or copies may be ordered for payment of an additional fee.

According to Art. 89(1) of the Law, in any proceedings before the AGEPI, following the publication of the patent application, any third party may present observations concerning the patentability of the invention to which the application relates.

**П**убликация заявок на патент в BOPI обеспечивает заявителю временную охрану на условиях, предусмотренных в ст. 19 Закона № 50/2008 об охране изобретений. Описания к заявкам на патенты, рефераты которых опубликованы в BOPI, находятся в библиотеке AGEPI, общедоступны для ознакомления, а за дополнительную плату могут быть заказаны их копии.

Согласно ст. 89(1) Закона, после публикации заявки на патент любое лицо вправе представить в AGEPI свои замечания в отношении патентоспособности изобретения, являющегося предметом заявки на патент.

- (21) **a 2023 0018 (13) A2**  
 (51) **Int. Cl.: A61F 13/15** (2006.01)  
**A61F 13/53** (2006.01)  
**A61L 15/60** (2006.01)  
 (22) 2020.11.11  
 (85) 2023.06.07  
 (86) PCT/TR2020/051080, 2020.11.11  
 (87) WO 2022/103343 A1, 2022.05.19  
 (71) EVYAP SABUN YAG GLISERIN SANAYI VE TICARET ANONIM SIRKETI, TR  
 (72) ESEN Özlem, TR; YAMAN Dilsah, TR; SAYINKAPLAN Ezgi, TR; ÇAKIR Asli Merve, TR  
 (74) LAZICOV Tatiana  
 (54) **Sistem de gestiune a capacității multifazic cu canal de distribuție pentru produse de igienă**  
 (57) Invenția se referă la un produs de igienă cu o structură de canal, dezvoltat pentru a se asigura că urina se repartizează în întregul produs și pentru a elimina problemele de lăsare în jos și aglomerare prin menținerea integrității produsului de igienă în stare umedă.

Revendicări: 12

Figuri: 20

\*  
\* \*

- (54) **Multi-phase capacity management system with distributor channel for hygiene products**  
 (57) The invention relates to a hygiene product with a channel structure, developed to ensure that the urine is spread throughout the product, and to eliminate sagging and clumping problems by maintaining integrity of hygiene product in wet state.

Claims: 12

Fig.: 20

\*  
\* \*

- (54) **Многофазная система управления пропускной способностью с каналом распределения для гигиенических продуктов**  
 (57) Изобретение относится к гигиеническому изделию с канальной структурой, разработанному для обеспечения распределения мочи по всему изделию и устранения проблем с провисанием и комкованием посредством сохранения целостности гигиенического изделия во влажном состоянии.

П. формулы: 12

Фиг.: 20

- (21) **a 2022 0027 (13) A2**  
 (51) **Int. Cl.: A62B 23/00** (2006.01)  
**A61P 31/00** (2006.01)  
 (22) 2022.05.14  
 (71)(72) GONCHAROV Vitalii, RU; PONEATOVSCHI Iliia, MD  
 (74) MARGINE Ion  
 (54) **Procedeu de obținere a materialului filtrant antimicrobian neșesut metalizat cu argint**  
 (57) Invenția se referă la metalizarea unui material neșesut constituit din polipropilenă cu compuși de argint, în regim continuu cu o activitate virucidă confirmată a stratului de suprafață. Activitatea antivirală și antibacteriană împotriva agenților patogeni aeropurtați, inclusiv a coronavirusilor, utilizată pentru a crea un filtru de neutralizare în mijloace de protecție respiratorie, aer condiționat și de preparare a aerului, precum și pentru îmbrăcăminte medicală, lenjerie de pat de unică folosință pe bază de materiale neșesute.

Revendicări: 5

Figuri: 3

\*  
\* \*

- (54) **Method for producing antimicrobial filter nonwoven fabric metallized with silver**  
 (57) The invention relates to the metallization of a nonwoven fabric consisting of polypropylene with silver compounds, in a continuous-flow mode with a confirmed virucidal activity of the surface layer. Antiviral and antibacterial activity against pathogenic agents transmitted by airborne droplets, including coronaviruses, used to create a neutralization filter in respiratory protection, air conditioning, and air treatment equipment, as well as for medical clothing, disposable bed linen based on nonwoven fabrics.

Claims: 5

Fig.: 3

\*  
\* \*

- (54) **Способ получения антимикробного фильтрующего нетканого материала металлизированного серебром**  
 (57) Изобретение относится к металлизации нетканого материала, состоящего из полипропилена с соединениями серебра, в проточном режиме с подведенной вирулицидной активностью поверхностного слоя. Противовирусная и антибактериальная активность против патогенных веществ передающихся воздушно-капельным путем, в том числе коронавирусы, используемая для создания фильтра нейтрали-



зации в средствах защиты органов дыхания, кондиционирования, и воздухоподготовки, а также для медицинской одежды, разового постельного белья на основе нетканых материалов.

П. формулы: 5  
Фиг.: 3

- (21) **a 2022 0028 (13) A2**  
 (51) **Int. Cl.: C07D 213/48 (2006.01)**  
**C07F 15/04 (2006.01)**  
**C07C 337/08 (2006.01)**  
**A61K 31/4402 (2006.01)**  
**A61K 31/175 (2006.01)**  
**A61P 31/04 (2006.01)**  
 (22) 2022.05.26  
 (71) INSTITUȚIA PUBLICĂ UNIVERSITATEA DE STAT DIN MOLDOVA, MD  
 (72) GULEA Aurelian, MD; RUSNAC Roman, MD; ȚAPCOV Victor, MD; BĂLAN Greta, MD; LOZAN-TÎRȘU Carolina, MD; CEBAN Emil, MD  
 (54) **Hidratul de bis{N-ciclohexil-N'-[(piridin-2-il)metiliden]carbamo hidrazontioato} nichel, care manifestă activitate bacteriostatică față de bacteriile din specia *Streptococcus pneumoniae***  
 (57) Invenția se referă la chimie și medicină, în particular la un compus coordinativ de nichel biologic activ din clasa tiosemicarbazonaților metalelor de tranziție. Acest complex manifestă activitate bacteriostatică înaltă față de bacteriile din specia *Streptococcus pneumoniae* și datorită acestor proprietăți poate găsi aplicare în medicină și veterinarie în calitate de preparat antimicrobian. Esența invenției constă în sinteza și utilizarea în calitate de inhibitor al proliferării bacteriilor din specia *Streptococcus pneumoniae* a hidratului de bis{N-ciclohexil-N'-[(piridin-2-il)metiliden]carbamo hidrazontioato} nichel cu formula:

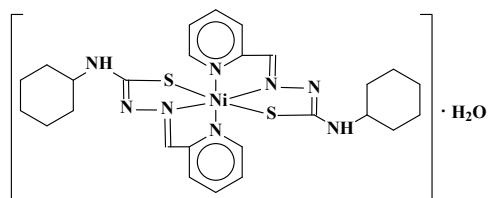

Revendicări: 2  
Figuri: 1

\*  
\* \*

- (54) **Bis{N-cyclohexyl-N'-[(pyridin-2-yl)methylidene]carbamo hidrazontioato}-nickel hydrate, exhibiting bacteriostatic activity against *Streptococcus pneumoniae* bacteria species**  
 (57) The invention relates to chemistry and medicine, in particular to a biologically active coordination compound of nickel of the class of transition metal thiosemicarbazones. This complex exhibits high bacteriostatic activity against *Streptococcus pneumoniae* bacteria species and due to these properties can be used in medicine and veterinary medicine as an antimicrobial drug. Summary of the invention consists in the synthesis and use as a *Streptococcus pneumoniae* bacteria species proliferation inhibitor of bis{N-cyclohexyl-N'-[(pyridin-2-yl)methylidene]carbamo hidrazontioato} nickel hydrate with the formula:

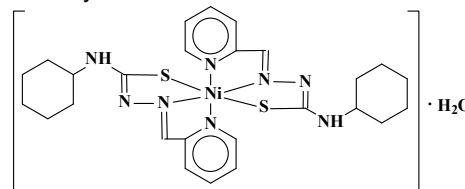

Claims: 2  
Fig.: 1

\*  
\* \*

- (54) **Гидрат бис{N-циклогексил-N'-[(пиридин-2-ил)метилиден]карбамогидразонтиоато}-никель, проявляющий бактериостатическую активность в отношении бактерий вида *Streptococcus pneumoniae***  
 (57) Изобретение относится к химии и медицине, в частности к биологически активному координационному соединению никеля класса тиосемикарбазонатов переходных металлов. Этот комплекс проявляет высокую бактериостатическую активность в отношении бактерий вида *Streptococcus pneumoniae* и благодаря этим свойствам может найти применение в медицине и ветеринарии в качестве противомикробного препарата. Сущность изобретения заключается в синтезе и применении в качестве ингибитора размножения бактерий вида *Streptococcus pneumoniae* гидрата бис{N-циклогексил-N'-[(пиридин-2-ил)метилиден]карбамогидразонтиоато} никеля формулы:

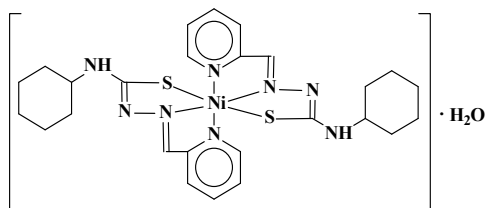

П. формулы: 2  
Фиг.: 1

- (21) a 2022 0029 (13) A2  
(51) Int. Cl.: C07D 235/30 (2006.01)  
C07C 13/48 (2006.01)  
A61K 31/4184 (2006.01)  
A61K 31/015 (2006.01)  
A61P 31/04 (2006.01)  
A61P 31/10 (2006.01)
- (22) 2022.05.30  
(71) INSTITUȚIA PUBLICĂ UNIVERSITATEA DE STAT DIN MOLDOVA, MD  
(72) LUNGU Lidia, MD; CIOCĂRLAN Alexandru, MD; CUCICOVA Caleria, MD; BLAJA Svetlana, MD; ARÎCU Aculina, MD; VORNICU Nicoleta, RO
- (54) **2-Amino-1-( $\Delta^{8,9}$ -bicyclohomofarnesenoi)-benzimidazol cu proprietăți antifungice și antibacteriene**
- (57) Invenția se referă la domeniul chimiei și medicinei, în special la un compus cu schelet hibrid terpenic și benzimidazolic, care poate găsi aplicare în medicină în calitate de preparat antifungic și antibacterian. Conform invenției, se revendică compusul 2-amino-1-( $\Delta^{8,9}$ -bicyclohomofarnesenoi)-benzimidazol cu formula:

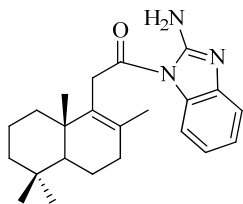

care manifestă proprietăți antifungice și antibacteriene pronunțate la valori ale concentrației minime inhibitorii de 0,064  $\mu\text{g/mL}$  și 0,5  $\mu\text{g/mL}$ , respectiv.

Revendicări: 2

- (54) **2-Amino-1-( $\Delta^{8,9}$ -bicyclohomofarnesenoi)-benzimidazole with antifungal and antibacterial properties**
- (57) The invention relates to the field of chemistry and medicine, particularly to a compound with hybrid terpenic and benzimidazole skeleton,

which can be used in medicine as an antifungal and antibacterial drug.

According to the invention, claimed is 2-amino-1-( $\Delta^{8,9}$ -bicyclohomofarnesenoi)-benzimidazole compound with the formula:

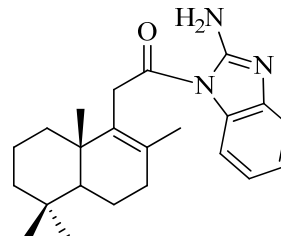

which has pronounced antifungal and antibacterial properties with minimum inhibitory concentration values of 0,064  $\mu\text{g/mL}$  and 0,5  $\mu\text{g/mL}$ , respectively.

Claims: 2

- (54) **2-Амино-1-( $\Delta^{8,9}$ -бициклогомофарнезоил)-бензимидазол с антигрибковыми и антибактериальными свойствами**
- (57) Изобретение относится к области химии и медицины, в частности к соединению с гибридным терпеновым и бензимидазольным скелетом, которое может найти применение в медицине в качестве антигрибкового и антибактериального препарата.

Согласно изобретению, заявляется соединение 2-амино-1-( $\Delta^{8,9}$ -бициклогомофарнезоил)-бензимидазол с формулой:

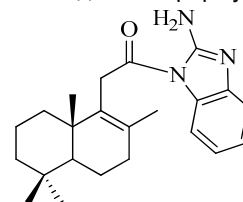

которое обладает выраженными антигрибковыми и антибактериальными свойствами при значениях минимальной ингибирующей концентрации 0,064 мкг/мл и 0,5 мкг/мл, соответственно.

П. формулы: 2

- (21) a 2022 0024 (13) A2  
(51) Int. Cl.: C07D 277/64 (2006.01)  
C07C 13/48 (2006.01)  
A61K 31/428 (2006.01)  
A61K 31/015 (2006.01)  
A61P 31/04 (2006.01)  
A61P 31/10 (2006.01)
- (22) 2022.05.05

- (71) INSTITUȚIA PUBLICĂ UNIVERSITATEA DE STAT DIN MOLDOVA, MD
- (72) LUNGU Lidia, MD; BLAJA Svetlana, MD; CUCICOVA Caleria, MD; CIOCĂRLAN Alexandru, MD; ARÎCU Aculina, MD; VORNICU Nicoleta, RO
- (54) **2-(7 $\alpha$ -Metoxi-homodrim-8(9)-en-11-il)-benzotiazol cu proprietăți antifungice și antibacteriene**
- (57) Invenția se referă la domeniul chimiei și medicinei, în special la un compus cu schelet hibrid terpenic și benzotiazolic, care poate găsi aplicare în calitate de preparat antifungic și antibacterian.

Conform invenției, se revendică compusul 2-(7 $\alpha$ -metoxi-homodrim-8(9)-en-11-il)-benzotiazol cu formula:

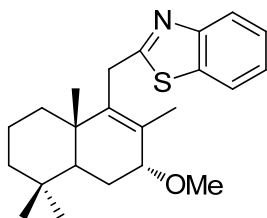

care manifestă proprietăți antifungice și antibacteriene pronunțate la valori ale concentrației minime inhibitorii de 0,094  $\mu\text{g/mL}$  și 0,75  $\mu\text{g/mL}$ , respectiv.

Revendicări: 2

\*  
\* \*

- (54) **2-(7 $\alpha$ -Methoxy-homodrim-8(9)-en-11-yl)-benzothiazole with antifungal and antibacterial properties**
- (57) The invention relates to the field of chemistry and medicine, namely to a compound with hybrid terpenic and benzothiazole skeleton, which can be used as an antifungal and antibacterial drug.
- According to the invention, claimed is 2-(7 $\alpha$ -methoxy-homodrim-8(9)-en-11-yl)-benzothiazole compound with the formula:

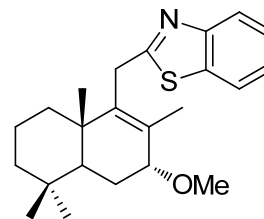

which has pronounced antifungal and antibacterial properties with minimum inhibitory concentration values of 0,094  $\mu\text{g/mL}$  and 0,75  $\mu\text{g/mL}$ , respectively.

Claims: 2

\*  
\* \*

- (54) **2-(7 $\alpha$ -Метокси-гомодрим-8(9)-ен-11-ил)-бензотиазол с антигрибковыми и антибактериальными свойствами**
- (57) Изобретение относится к области химии и медицины, в частности к соединению с гибридным терпеновым и бензотиазоловым скелетом, которое может найти применение в качестве антигрибкового и антибактериального препарата.
- Согласно изобретению, заявляется соединение 2-(7 $\alpha$ -метокси-гомодрим-8(9)-ен-11-ил)-бензотиазол с формулой:

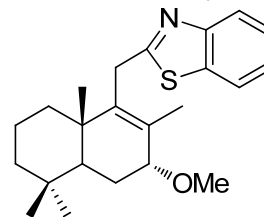

которое обладает выраженными антигрибковыми и антибактериальными свойствами при значениях минимальной ингибирующей концентрации 0,094 мкг/мл и 0,75 мкг/мл, соответственно.

П. формулы: 2

**BB2A Cereri de brevet european  
pentru care s-a solicitat validarea  
în Republica Moldova publicate /  
Published European patent applications  
for which validation in the Republic  
of Moldova has been requested /  
Опубликованные заявки на европейский  
патент, для которых была испрашена  
валидация в Республике Молдова**

**A** GEPI publică fiecare solicitare de validare după informarea de către OEB privind achitarea taxei stabilite pentru validare, dar nu înainte de expirarea unui termen de 18 luni de la data depunerii sau, dacă o prioritate a fost revendicată, de la data celei mai vechi priorități. O cerere de brevet european, pentru care s-a plătit taxa de validare, și un brevet european validat vor avea aceleași efecte ca și o cerere de brevet sau un brevet în conformitate cu Legea nr. 50/2008 privind protecția invențiilor.

**A** GEPI shall publish any request for validation after it has been informed by the EPO that the prescribed validation fee has been paid, but not before the expiry of a time limit of 18 months from the filing date or, if priority has been claimed, the earliest priority date. A European patent application for which the validation fee has been paid and a validated European patent shall have the same effects as a patent application and a patent in accordance with the Law No 50/2008 on the Protection of Inventions.

**К** аждое ходатайство о валидации публикуется Агентством после получения от ЕПВ подтверждения оплаты установленной таксы за валидацию, но не ранее истечения 18-месячного срока с даты подачи или, если испрашен приоритет, с даты наиболее раннего приоритета. Заявка на европейский патент, по которой была оплачена такса за валидацию, и валидированный европейский патент имеют то же действие, что и заявка на патент и патент в соответствии с Законом № 50/2008 об охране изобретений.

- (21) **e 2023 0960 (13) A1**  
 (51) **Int.Cl.:** **A61K 8/58** (2006.01.01)  
**A61K 8/60** (2006.01.01)  
**A61K 8/64** (2006.01.01)  
**A61K 8/86** (2006.01.01)  
**A61Q 19/08** (2006.01.01)  
 (96) 21194184.4, 2021.08.31  
 (97) 4140471, 2023.03.01  
 (71) THE BOOTS COMPANY PLC, GB  
 (72) JOHNSON Mark, GB; ELMS Beverley Jane, GB; TOMLINSON Paul James, GB  
 (54) **Compoziție cu agent biologic activ**  
**Composition with biologically active agent**  
**Композиция с биологически активным агентом**

- 
- (21) **e 2023 0961 (13) A1**  
 (51) **Int.Cl.:** **F02D 9/04** (2006.01.01)  
**F02D 9/10** (2006.01.01)  
**F16D 3/52** (2006.01.01)  
**F16K 1/22** (2006.01.01)  
**F16D 3/72** (2006.01.01)  
**F02M 26/54** (2016.01.01)  
 (96) 21815224.7, 2021.12.01  
 (87) WO 2022/117659, 2022.06.09  
 (31) 20211319  
 (32) 2020.12.02  
 (33) EP  
 (71) AKRAPOVIC D.D., SI  
 (72) PENCA Jure, SI; ZALETELJ Henrik, SI; VEBER Bo tjan, SI  
 (54) **Dispozitiv de cuplare, sistem de supape și procedeu de asamblare a dispozitivului de cuplare sau a sistemului de supape**  
**Coupling device, valve system and method for assembling a coupling device or a valve system**  
**Соединительное устройство, клапанная система и способ сборки соединительного устройства или клапанной системы**

- 
- (21) **e 2023 0962 (13) A1**  
 (51) **Int.Cl.:** **A01N 47/36** (2006.01.01)  
**A01N 57/12** (2006.01.01)  
**A01P 13/02** (2006.01.01)  
 (96) 21816467.1, 2021.11.29  
 (87) WO 2022/117516, 2022.06.09  
 (31) 20211007  
 (32) 2020.12.01

- (33) EP  
 (71) BAYER AKTIENGESELLSCHAFT, DE  
 (72) RATSCHINSKI Arno, DE; MARTELLETTI Arianna, DE; MENNE Hubert, DE; PEREZ CATALAN Julio, DE  
 (54) **Compoziții care conțin mezosulfuron-metil și TEHP**  
**Compositions comprising mesosulfuron-methyl and TEHP**  
**Композиции, содержащие мезосульфурон-метил и ТЕHP**

- 
- (21) **e 2023 0963 (13) A1**  
 (51) **Int.Cl.:** **C08K 11/00** (2006.01.01)  
**C08L 33/00** (2006.01.01)  
**C08L 83/04** (2006.01.01)  
**B33Y 10/00** (2015.01.01)  
**B33Y 70/10** (2020.01.01)  
**B33Y 80/00** (2015.01.01)  
**A61L 27/00** (2006.01.01)  
**B29C 64/00** (2017.01.01)  
 (96) 21816471.3, 2021.11.30  
 (87) WO 2022/117544, 2022.06.09  
 (31) 202000029297  
 (32) 2020.12.01  
 (33) IT  
 (71) RIC3D S.R.L., IT; MTM S.R.L., IT; TECHNNOVA SRL, IT  
 (72) ROGGERI Riccardo, IT  
 (54) **Biocompozit pe bază de rășini pentru imprimare 3D**  
**Resin-based biocomposite for 3D printing**  
**Биокомпозит на основе смол для 3D-печати**

- 
- (21) **e 2023 0964 (13) A1**  
 (51) **Int.Cl.:** **A61K 39/395** (2006.01.01)  
**C07K 16/28** (2006.01.01)  
**A61P 35/00** (2006.01.01)  
**A61P 35/02** (2006.01.01)  
**A61K 31/454** (2006.01.01)  
**A61K 31/475** (2006.01.01)  
**A61K 31/573** (2006.01.01)  
**A61K 31/675** (2006.01.01)  
**A61K 31/704** (2006.01.01)  
 (96) 21819888.5, 2021.12.03  
 (87) WO 2022/117799, 2022.06.09  
 (31) 20211862; 21158806; 21163696; 21172671; 21177336; 21205447

- (32) 2020.12.04; 2021.02.23; 2021.03.19;  
2021.05.07; 2021.06.02; 2021.10.29
- (33) EP; EP; EP; EP; EP; EP
- (71) MORPHOSYS AG, DE; INCYTE CORPORATION, US
- (72) FINGERLE-ROWSON Günter, DE; BRUGGER Wolfram, DE; MANZKE Oliver, CH; SEGUY Francis, CH
- (54) **Terapie combinată anti-CD19**  
**Anti-CD19 combination therapy**  
**Комбинированная терапия против CD19**

- 
- (21) e 2023 0965 (13) A1
- (51) Int.Cl.: **A61K 31/166** (2006.01.01)  
**A61K 31/404** (2006.01.01)  
**A61K 31/519** (2006.01.01)  
**A61K 31/553** (2006.01.01)  
**A61K 31/635** (2006.01.01)  
**A61K 39/00** (2006.01.01)  
**A61K 45/06** (2006.01.01)  
**A61P 35/00** (2006.01.01)  
**A61K 31/00** (2006.01.01)
- (96) 21823310.4, 2021.12.06
- (87) WO 2022/122667, 2022.06.16
- (31) 20212264; 21193815
- (32) 2020.12.07; 2021.08.30
- (33) EP; EP
- (71) CELLESTIA BIOTECH AG, CH
- (72) LEHAL Rajwinder, CH; URECH Charlotte, CH; VIGOLO Michele, CH
- (54) **Combinatii farmaceutice pentru tratamentul cancerului**  
**Pharmaceutical combinations for treating cancer**  
**Фармацевтические комбинации для лечения рака**

- 
- (21) e 2023 0966 (13) A1
- (51) Int.Cl.: **C07D 401/12** (2006.01.01)  
**C07D 401/14** (2006.01.01)  
**C07D 471/04** (2006.01.01)  
**C07D 471/08** (2006.01.01)  
**C07D 487/04** (2006.01.01)  
**C07D 519/00** (2006.01.01)
- (96) 21824003.4, 2021.12.01
- (87) WO 2022/118016, 2022.06.09
- (31) 202018970; 202063120074P
- (32) 2020.12.01; 2020.12.01
- (33) GB; US

- (71) KALVISTA PHARMACEUTICALS LIMITED, GB
- (72) CHILDS Mitchell Lewis, GB; DAVIE Rebecca Louise, GB; EDWARDS Hannah Joy, GB; EVANS David Michael, GB; GREVES William Jack, GB; HODGSON Simon Teanby, GB; MAZZACANI Alessandro, GB; NORTH Carl Leslie, GB; OBARA Alicja Stela, GB; ROE Michael Bryan, GB; ROOKER David Philip, GB; STOCKS Michael John, GB; BIRCH Louise Michelle, GB; PICHOWICZ Mark, GB; PITTAWAY Rachael, GB; SMITH Alun John, GB; THROUP Adam Eric, GB; WRIGGLESWORTH Joseph William, GB; YANG Xuezheng, GB; CLARK David Edward, GB
- (54) **Inhibitori enzimatici**  
**Enzyme inhibitors**  
**Ферментативные ингибиторы**

- 
- (21) e 2023 0967 (13) A1
- (51) Int.Cl.: **A61K 9/00** (2006.01.01)  
**A61P 17/00** (2006.01.01)  
**A61P 29/00** (2006.01.01)  
**A61P 37/00** (2006.01.01)  
**A61P 37/02** (2006.01.01)  
**A61P 37/06** (2006.01.01)  
**C07K 16/28** (2006.01.01)  
**A61K 39/395** (2006.01.01)
- (96) 21827347.2, 2021.12.03
- (87) WO 2022/120144, 2022.06.09
- (31) 202063121194P
- (32) 2020.12.03
- (33) US
- (71) BIOGEN MA INC., US
- (72) GAUDREAUULT Francois, US; NAIK Himanshu, US
- (54) **Metode de tratament al lupusului eritematos cutanat și al lupusului eritematos sistemic**  
**Methods of treating cutaneous lupus erythematosus and systemic lupus erythematosus**  
**Методы лечения кожной красной волчанки и системной красной волчанки**

- 
- (21) e 2023 0968 (13) A1
- (51) Int.Cl.: **A61P 31/12** (2006.01.01)  
**A61K 31/4985** (2006.01.01)  
**C07D 471/14** (2006.01.01)
- (96) 21827573.3, 2021.12.01
- (87) WO 2022/116997, 2022.06.09
- (31) PCT/CN2020/1333

- (32) 2020.12.02
- (33) WO
- (71) JANSSEN SCIENCES IRELAND UNLIMITED COMPANY, IE
- (72) LIU Lianzhu, CN; DENG Gang, CN; LU Chunliang, CN; TANG Bingqing, CN; LIU Zhiguo, CN; CHENG Zhanling, CN; GROSSE Sandrine Céline, BE; VANDYCK Koen, BE; JACOBY Edgar, BE; JONCKERS Tim Hugo Maria, BE; RABOISSON Pierre Jean-Marie Bernard, BE; KUDUK Scott D, US; DERATT Lindsey Graham, US
- (54) **Derivați heterociclici fuzionați și utilizarea acestora în tratamentul infecției cu VHB**  
**Fused heterocyclic derivatives and their use in the treatment of HBV infection**  
**Слитые гетероциклические производные и их применение в лечении ВГВ-инфекции**
- 
- (21) **e 2023 0969 (13) A1**
- (51) **Int.Cl.: H04L 12/42** (2006.01.01)
- (96) 21830571.2, 2021.12.01
- (87) WO 2022/119929, 2022.06.09
- (31) 20306478
- (32) 2020.12.01
- (33) EP
- (71) OWKIN, INC., US
- (72) GALTIER Mathieu, FR; ANDREUX Mathieu, FR; MARINI Camille, FR; TRAMEL Eric, FR; DJAFAR Inal, FR; DU TERRAIL Jean, FR
- (54) **Sisteme și procedee de administrare a rețelei de învățare federată**  
**Systems and methods for administrating a federated learning network**  
**Системы и способы администрирования федеративной обучающей сети**
- 
- (21) **e 2023 0970 (13) A1**
- (51) **Int.Cl.: C12N 15/113** (2010.01.01)  
**A61K 31/713** (2006.01.01)
- (96) 21830869.0, 2021.12.01
- (87) WO 2022/119873, 2022.06.09
- (31) 202063120150P; 202163182608P
- (32) 2020.12.01; 2021.04.30
- (33) US; US
- (71) ALNYLAM PHARMACEUTICALS, INC., US
- (72) MCGREGOR Tracy L., US; GANSNER John Michael, US; BHAN Ishir, US
- (54) **Procedee și compoziții pentru inhibarea expresiei genei de HAO1 (hidroxiacid oxidază 1 (glicolat oxidază))**  
**Methods and compositions for inhibition of HAO1 (hydroxyacid oxidase 1 (glycolate oxidase)) gene expression**  
**Способы и композиции для ингибирования экспрессии гена HAO1 (оксидазы гидроксикислот 1 (гликолатоксидазы))**
- 
- (21) **e 2023 0971 (13) A1**
- (51) **Int.Cl.: A61P 35/00** (2006.01.01)  
**C07K 16/28** (2006.01.01)  
**A61K 39/00** (2006.01.01)  
**A61K 31/337** (2006.01.01)  
**A61K 39/395** (2006.01.01)
- (96) 21834759.9, 2021.12.07
- (87) WO 2022/122765, 2022.06.16
- (31) 202063122042P
- (32) 2020.12.07
- (33) US
- (71) GENMAB A/S, DK; BIONTECH SE, DE
- (72) SAHIN Ugur, DE; MUIK Alexander, DE; FORSSMANN Ulf, DK; JURE-KUNKEL Maria, US; GUPTA Manish, US; AHMADI Tahamtan, US; AMIRI Kathy, US; BAJAJ Gaurav, US
- (54) **Terapia combinată cu anticorpi și taxan**  
**Antibody and taxane combination therapy**  
**Комбинированная терапия антителами и таксаном**
- 
- (21) **e 2023 0972 (13) A1**
- (51) **Int.Cl.: A61K 9/16** (2006.01.01)  
**A61K 9/20** (2006.01.01)  
**A61K 31/00** (2006.01.01)
- (96) 21835087.4, 2021.12.06
- (87) WO 2022/120287, 2022.06.09
- (31) 202063199078P
- (32) 2020.12.04
- (33) US
- (71) ARDELYX, INC., US; ASTRAZENECA AB, SE
- (72) GUNNARSSON Cecilia, SE; SWENSON Magnus, SE; MATIC Hanna, SE; SALOMONSSON John, SE; KARLSSON Eva, SE
- (54) **Formulări orale de tenapanor**  
**Oral formulations of tenapanor**  
**Пероральные составы тенепанора**
-

(21) **e 2023 0973 (13) A1**

(51) **Int.Cl.:** *G06V 20/69* (2022.01.01)

(96) 21835520.4, 2021.12.03

(87) WO 2022/120230, 2022.06.09

(31) 20306505

(32) 2020.12.04

(33) EP

(71) OWKIN, INC., US

(72) DEHAENE Olivier, FR; CAMARA Axel, FR; MOINDROT Olivier, FR; COURTIOL Pierre, FR

(54) **Sisteme și metode de determinare a regiunilor de interes în imaginile histologice**  
**Systems and methods for determining regions of interest in histology images**  
**Системы и методы определения областей интереса на гистологических изображениях**

(21) **e 2023 0974 (13) A1**

(51) **Int.Cl.:** *A61K 51/08* (2006.01.01)

(96) 21835563.4, 2021.12.03

(87) WO 2022/120378, 2022.06.09

(31) 202063121779P

(32) 2020.12.04

(33) US

(71) UNIVERSITY OF TENNESSEE RESEARCH FOUNDATION, US

(72) WALL Jonathan S., US; HEIDEL Robert Eric, US

(54) **Metodă de diagnostic al bolilor amiloide**  
**Method for diagnosing amyloid diseases**  
**Метод диагностики амилоидных заболеваний**

(21) **e 2023 0975 (13) A1**

(51) **Int.Cl.:** *E02D 29/02* (2006.01.01)

(96) 21836626.8, 2021.11.29

(87) WO 2022/118173, 2022.06.09

(31) 202000029318

(32) 2020.12.01

(33) IT

(71) METALLURGICA LEDRENSE - SOCIETA COOPERATIVA, IT

(72) TIBONI Fabio, IT

(54) **Gabion de reținere îmbunătățit pentru depozitarea și transportul materialului inert**  
**An improved containment gabion for containing and carrying inert material**

**Улучшенный удерживающий габион для хранения и транспортировки инертного материала**

(21) **e 2023 0976 (13) A1**

(51) **Int.Cl.:** *A61K 35/17* (2015.01.01)  
*C07K 14/705* (2006.01.01)  
*A61P 35/00* (2006.01.01)

(96) 21838974.0, 2021.12.03

(87) WO 2022/117068, 2022.06.09

(31) PCT/CN2020/1335

(32) 2020.12.03

(33) WO

(71) JANSSEN BIOTECH, INC., US; NANJING LEGEND BIOTECH CO., LTD., CN

(72) SCHECTER Jordan Mark, US; FAN Xiaohu, CA

(54) **Terapie cu celule CAR-T țintită asupra BCMA pentru mielomul multiplu**  
**BCMA-targeted CAR-T cell therapy for multiple myeloma**  
**CAR-T-клеточная терапия, нацеленная на BCMA, при множественной миеломе**

(21) **e 2023 0977 (13) A1**

(51) **Int.Cl.:** *A61K 31/593* (2006.01.01)  
*A61K 9/00* (2006.01.01)  
*A61K 45/06* (2006.01.01)  
*A61K 31/519* (2006.01.01)  
*A61P 17/00* (2006.01.01)  
*A61P 17/06* (2006.01.01)  
*A61P 17/10* (2006.01.01)  
*A61P 17/14* (2006.01.01)  
*A61P 35/00* (2006.01.01)  
*A61P 37/06* (2006.01.01)

(96) 21841055.3, 2021.12.03

(87) WO 2022/120131, 2022.06.09

(31) 202063121531P; 202163199876P

(32) 2020.12.04; 2021.01.29

(33) US; US

(71) INCYTE CORPORATION, US

(72) SMITH Paul, US; ZHANG Zheng, US; PARKER Melissa, US; FIDGE James, GB

(54) **Inhibitor al JAK cu analog al vitaminei D pentru tratamentul bolilor de piele**



**JAK inhibitor with a vitamin D analog for treatment of skin diseases**  
**Ингибитор JAK с аналогом витамина D для лечения кожных заболеваний**

(21) **e 2023 0978 (13) A1**

(51) **Int.Cl.:** **C07K 14/54** (2006.01.01)  
**C07K 16/18** (2006.01.01)  
**C07K 16/28** (2006.01.01)  
**C12N 5/0783** (2010.01.01)  
**C12N 5/0789** (2010.01.01)  
**C12N 5/074** (2010.01.01)  
**C12N 5/10** (2006.01.01)

(96) 21844163.2, 2021.12.01

(87) WO 2022/120334, 2022.06.09

(31) 202063120948P; 202063120799P;  
202063120980P

(32) 2020.12.03; 2020.12.03; 2020.12.03

(33) US; US; US

(71) CENTURY THERAPEUTICS, INC., US

(72) NASO Michael, US; WALLET Mark, US; MORSE Barry, US; BORGES Luis, US; GURUNG Buddha, US; QUINN Hillary, US; CAMPION Liam, US; CARTON Jill, US; JESSUP Heidi, US; BRASEL Kenneth, US; THOMPSON Lucas, US; WHEELER John, US

(54) **Celule modificate genetic și utilizările acestora**

**Genetically engineered cells and uses thereof**

**Генетически модифицированные клетки и их применения**

(21) **e 2023 0979 (13) A1**

(51) **Int.Cl.:** **A61P 27/16** (2006.01.01)  
**A61K 9/00** (2006.01.01)  
**A61K 9/08** (2006.01.01)  
**A61K 9/19** (2006.01.01)  
**A61K 9/51** (2006.01.01)  
**A61K 48/00** (2006.01.01)  
**C07K 16/22** (2006.01.01)

(96) 21848203.2, 2021.11.30

(87) WO 2022/119839, 2022.06.09

(31) 202063120189P; 202163152832P

(32) 2020.12.01; 2021.02.23

(33) US; US

(71) AKOUOS, INC., US

(72) SIMONS Emmanuel John, US; NG Robert, US; MCKENNA Michael, US

(54) **Construcții de anticorpi anti-VEGF și metode asociate pentru tratamentul simptomelor asociate cu schwannomul vestibular**

**Anti-VEGF antibody constructs and related methods for treating vestibular schwannoma associated symptoms**

**Конструкции антител против VEGF и связанные с ними методы лечения симптомов, ассоциированных с вестибулярной шванномой**

(21) **e 2023 0980 (13) A1**

(51) **Int.Cl.:** **C12N 15/113** (2010.01.01)  
**C12N 9/22** (2006.01.01)

(96) 21848320.4, 2021.12.02

(87) WO 2022/120095, 2022.06.09

(31) 202063121196P; 202163162346P;  
202163208855P

(32) 2020.12.03; 2021.03.17; 2021.06.09

(33) US; US; US

(71) SCRIBE THERAPEUTICS INC., US

(72) HIGGINS Sean, US; COLIN Isabel, US; DENNY Sarah, US; STAAHL Brett T., US; OAKES Benjamin, US; SIDORE Angus, US; MAKHIJA Suraj, US; VIJAYAKUMAR Gayathri, US

(54) **Sisteme CRISPR de clasa 2 tip V modificate**  
**Engineered Class 2 Type V CRISPR systems**  
**Модифицированные системы CRISPR класса 2 типа V**

(21) **e 2023 0981 (13) A1**

(51) **Int.Cl.:** **B24C 5/04** (2006.01.01)  
**B24C 3/12** (2006.01.01)  
**B24C 3/22** (2006.01.01)  
**B24C 3/28** (2006.01.01)  
**B24C 7/00** (2006.01.01)  
**B24C 1/00** (2006.01.01)

(96) 21899342.6, 2021.12.02

(87) WO 2022/115910, 2022.06.09

(31) 2020904468; 202063120418P

(32) 2020.12.02; 2020.12.02

(33) AU; US

(71) BLASTONE TECHNOLOGY PTY LTD., AU

(72) ROWLAND Matthew David Campbell, AU; SEEWALD Trevor Andrew, AU; JAHN Ingo Johannes Henri, AU; SWANN Phillip Bradley, AU

(54) **Amortizor pentru duză de suflare**  
**A silencer for a blast nozzle**  
**Глушитель для обдувочного сопла**

(21) **e 2023 0982 (13) A1**

(51) **Int.Cl.:** **B24C 5/04** (2006.01.01)  
**B24C 3/12** (2006.01.01)  
**B24C 3/22** (2006.01.01)  
**B24C 3/28** (2006.01.01)  
**B24C 7/00** (2006.01.01)  
**B24C 1/00** (2006.01.01)  
**B05B 1/00** (2006.01.01)

(96) 21899343.4, 2021.12.02

(87) WO 2022/115911, 2022.06.09

(31) 2020904468; 202063120418P; 2021902119;  
202163220153P

(32) 2020.12.02; 2020.12.02; 2021.07.09;  
2021.07.09

(33) AU; US; AU; US

(71) BLASTONE TECHNOLOGY PTY LTD., AU

(72) ROWLAND Matthew David Campbell, AU;  
SEEWALD Trevor Andrew, AU; JAHN Ingo Jo-  
hannes Henri, AU; SWANN Phillip Bradley, AU

(54) **Sistem de reducere a tracțiunii pentru duză**  
**de suflare**  
**A thrust reduction system for a blast nozzle**  
**Система уменьшения тяги обдувочного**  
**сопла**

(21) **e 2023 0983 (13) A1**

(51) **Int.Cl.:** **A61K 48/00** (2006.01.01)  
**A61K 31/395** (2006.01.01)  
**A61P 7/00** (2006.01.01)

(96) 21901487.5, 2021.12.02

(87) WO 2022/120094, 2022.06.09

(31) 202063120885P

(32) 2020.12.03

(33) US

(71) SCRIBE THERAPEUTICS INC., US

(72) OAKES Benjamin, US; HIGGINS Sean, US;  
DENNY Sarah, US; STAAHL Brett T., US;  
COLIN Isabel, US; ADIL Maroof, US; URNES  
Cole, US

(54) **Compoziții și procedee de țintire a BCL11A**  
**Compositions and methods for the target-**  
**ing of BCL11A**  
**Композиции и способы нацеливания на**  
**BCL11A**

(21) **e 2023 0984 (13) A1**

(51) **Int.Cl.:** **C07F 9/6558** (2006.01.01)  
**A61K 31/454** (2006.01.01)  
**A61K 31/4045** (2006.01.01)  
**A61P 25/00** (2006.01.01)  
**C07D 401/04** (2006.01.01)  
**C07D 403/04** (2006.01.01)

(96) 21901751.4, 2021.12.07

(87) WO 2022/120475, 2022.06.16

(31) 202063122181P

(32) 2020.12.07

(33) US

(71) MINDSET PHARMA INC., CA

(72) SLASSI Abdelmalik, CA; ARAUJO Joseph, CA;  
HIGGINS Guy, CA

(54) **Derivați de aminoindol 3-ciclici în calitate de**  
**agenți serotoninergici pentru tratamentul**  
**tulburărilor SNC**  
**3-Cyclic amine-indole derivatives as sero-**  
**tonergic agents for the treatment of CNS**  
**disorders**  
**3-Циклические производные аминокиндо-**  
**ла в качестве серотонинергических аген-**  
**тов для лечения расстройств ЦНС**

(21) **e 2023 0985 (13) A1**

(51) **Int.Cl.:** **C07K 16/28** (2006.01.01)  
**C07K 14/705** (2006.01.01)  
**A61K 38/17** (2006.01.01)  
**C07K 16/18** (2006.01.01)

(96) 21904137.3, 2021.12.01

(87) WO 2022/125355, 2022.06.16

(31) 202063122365P

(32) 2020.12.07

(33) US

(71) INVETX, INC., US

(72) BRONDYK William, US; HORN Juergen, US

(54) **Compoziții pentru creșterea perioadei de**  
**înjumătățire a unui agent terapeutic la ani-**  
**male de fermă și procedee de utilizare**  
**Compositions for increasing half-life of a**  
**therapeutic agent in livestock animals and**  
**methods of use**  
**Композиции для увеличения периода**  
**полувыведения терапевтического агента**  
**у сельскохозяйственных животных и**  
**способы применения**

- (21) **e 2023 0986 (13) A1**  
 (51) **Int.Cl.:** **A61K 31/4745** (2006.01.01)  
**A61K 31/519** (2006.01.01)  
**A61P 31/14** (2006.01.01)
- (96) 21904281.9, 2021.12.07  
 (87) WO 2022/125589, 2022.06.16  
 (31) 202063122229P  
 (32) 2020.12.07  
 (33) US  
 (71) TRUSTEES OF TUFTS COLLEGE, US  
 (72) XU Qiaobing, US; CHEN Jinjin, US  
 (54) **Compoziții lipidoide și procedee de utilizare a acestora**  
**Lipidoid compositions and methods of use thereof**  
**Липидоидные композиции и способы их применения**

- (21) **e 2023 0987 (13) A1**  
 (51) **Int.Cl.:** **A47L 23/26** (2006.01.01)
- (96) 22192789.0, 2022.08.30  
 (97) 4144283, 2023.03.08  
 (31) 202100022649  
 (32) 2021.09.01  
 (33) IT  
 (71) BORIN LINE S.R.L., IT  
 (72) BORIN Matteo, IT; CODIGNOLA Nicola, IT  
 (54) **Covoraș dezinfectant**  
**Sanitizing mat**  
**Дезинфицирующий коврик**

- (21) **e 2023 0988 (13) A1**  
 (51) **Int.Cl.:** **A61K 31/565** (2006.01.01)  
**A61P 15/18** (2006.01.01)  
**A61K 9/00** (2006.01.01)
- (96) 22199066.6, 2019.02.07  
 (97) 4140489, 2023.03.01  
 (31) 18155571; 18160586  
 (32) 2018.02.07; 2018.03.07  
 (33) EP; EP  
 (71) ESTETRA SRL, BE  
 (72) JOST Maud, BE; RAUSIN Glwadys, BE  
 (54) **Compoziție contraceptivă cu efecte cardiovasculare reduse**  
**Contraceptive composition with reduced cardiovascular effects**

**Контрацептивная композиция со сниженными сердечно-сосудистыми эффектами**

- (21) **e 2023 0989 (13) A1**  
 (51) **Int.Cl.:** **C07D 471/04** (2006.01.01)  
**A61K 31/437** (2006.01.01)  
**C07D 471/14** (2006.01.01)  
**A61P 25/00** (2006.01.01)  
**A61P 29/00** (2006.01.01)
- (96) 22200371.7, 2016.04.28  
 (97) 4144736, 2023.03.08  
 (31) 201562154313P  
 (32) 2015.04.29  
 (33) US  
 (71) JANSSEN PHARMACEUTICA NV, BE  
 (72) BERRY Cynthia G.B, US; CHEN Gang, US; JOURDAN Fabrice Loic, ES; LEBOLD Terry Patrick, US; LIN David Wei, US; PENA PIÑÓN Miguel Angel, ES; RAVULA Suchitra, US; SAVALL Bradley M., US; SWANSON Devin M., US; WU Dongpei, US; ZHANG Wei, US; AMERIKS Michael K., US  
 (54) **Azabenzimidazoli și utilizarea acestora în calitate de modulatori ai receptorilor AMPA**  
**Azabenzimidazoles and their use as AMPA receptor modulators**  
**Азабензимидазолы и их применение в качестве модуляторов AMPA-рецепторов**

- (21) **e 2023 0990 (13) A1**  
 (51) **Int.Cl.:** **C07K 16/46** (2006.01.01)
- (96) 23175804.6, 2018.03.09  
 (97) 4257614, 2023.10.11  
 (31) 201703876  
 (32) 2017.03.10  
 (33) GB  
 (71) BERLIN-CHEMIE AG, DE  
 (72) BINASCHI Monica, IT; BIGIONI Mario, IT; MERLINO Giuseppe, IT; SIMONELLI Cecilia, IT; PELLACANI Andrea, IT; BERTONI Francesco, CH  
 (54) **Combinatii farmaceutice care conțin anti-corp anti-LY75**  
**Pharmaceutical combinations comprising an anti-LY75 antibody**  
**Фармацевтические комбинации, содержащие анти-LY75 антитело**

- (21) e 2023 0991 (13) A1  
 (51) Int.Cl.: H05H 1/48 (2006.01.01)  
 H01J 37/32 (2006.01.01)  
 (96) 21791382.1, 2021.10.14  
 (87) WO 2022/079203, 2022.04.21  
 (31) 2010519  
 (32) 2020.10.14  
 (33) FR  
 (71)(72) CHOI Peter, FR  
 (54) **Aparat de generare a plasmei**  
**Plasma generating apparatus**  
**Аппарат для генерации плазмы**

- (21) e 2023 0992 (13) A1  
 (51) Int.Cl.: C07D 307/84 (2006.01.01)  
 C07D 401/14 (2006.01.01)  
 C07D 405/12 (2006.01.01)  
 C07D 405/14 (2006.01.01)  
 C07D 407/12 (2006.01.01)  
 C07D 409/12 (2006.01.01)  
 C07D 413/12 (2006.01.01)  
 C07D 471/08 (2006.01.01)  
 C07D 487/04 (2006.01.01)  
 C07D 498/08 (2006.01.01)  
 A61K 31/343 (2006.01.01)  
 A61K 31/382 (2006.01.01)  
 A61K 31/397 (2006.01.01)  
 A61K 31/4025 (2006.01.01)  
 A61K 31/403 (2006.01.01)  
 A61K 31/4155 (2006.01.01)  
 A61K 31/4196 (2006.01.01)  
 A61K 31/422 (2006.01.01)  
 A61K 31/4245 (2006.01.01)  
 A61K 31/443 (2006.01.01)  
 (96) 21806935.9, 2021.11.24  
 (87) WO 2022/112345, 2022.06.02  
 (31) 20209570  
 (32) 2020.11.24  
 (33) EP  
 (71) KATHOLIEKE UNIVERSITEIT LEUVEN KU  
 LEUVEN RESEARCH & DEVELOPMENT, BE  
 (72) ALLASIA Sara, BE; ARZEL Philippe, BE;  
 CHALTIN Patrick, BE; KILONDA Amuri, BE;  
 MARCHAND Arnaud, BE; VANHERCK Jean-  
 Christophe, BE; VOETS Thomas, BE; VRIENS  
 Joris, BE; REICH Melanie, DE; WELBERS An-  
 dré, DE  
 (54) **Derivați arilici pentru tratamentul tul-**  
**burărilor mediate de TRPM3**  
**Aryl derivatives for treating TRPM3 mediat-**  
**ed disorders**

**Арильные производные для лечения**  
**расстройств, опосредованных TRPM3**

- (21) e 2023 0993 (13) A1  
 (51) Int.Cl.: A61K 39/00 (2006.01.01)  
 A61P 35/00 (2006.01.01)  
 C07K 14/285 (2006.01.01)  
 C07K 14/315 (2006.01.01)  
 C07K 14/47 (2006.01.01)  
 (96) 21823940.8, 2021.12.13  
 (87) WO 2022/128909, 2022.06.23  
 (31) 20383089  
 (32) 2020.12.14  
 (33) EP  
 (71) TRIM BIOTECH, S.L., ES  
 (72) BARAJAS VÉLEZ Miguel Ángel, ES; RESANO  
 LIZALDRE Alfredo, ES  
 (54) **Compoziții care conțin bacterii pentru imu-**  
**noterapia cancerului**  
**Compositions comprising bacteria for can-**  
**cer immunotherapy**  
**Композиции, содержащие бактерии для**  
**иммунотерапии рака**

- (21) e 2023 0994 (13) A1  
 (51) Int.Cl.: A61K 38/24 (2006.01.01)  
 A61P 15/08 (2006.01.01)  
 (96) 21831293.2, 2021.12.09  
 (87) WO 2022/122899, 2022.06.16  
 (31) 20212885; 21150909; 21156870  
 (32) 2020.12.09; 2021.01.11; 2021.02.12  
 (33) EP; EP; EP  
 (71) FERRING B.V., NL  
 (72) ARCE Joan-Carles, DK  
 (54) **Compoziții și procedee pentru stimularea**  
**ovariană controlată**  
**Compositions and methods for controlled**  
**ovarian stimulation**  
**Композиции и способы для контролируе-**  
**мой стимуляции яичников**

- (21) e 2023 0995 (13) A1  
 (51) Int.Cl.: C12N 15/113 (2010.01.01)  
 A61K 31/713 (2006.01.01)  
 A61P 7/04 (2006.01.01)  
 (96) 21835090.8, 2021.12.07

- (87) WO 2022/125490, 2022.06.16  
 (31) 202063122534P; 202163158391P  
 (32) 2020.12.08; 2021.03.09  
 (33) US; US  
 (71) ALNYLAM PHARMACEUTICALS, INC., US  
 (72) KEATING Mark, US; ZUBER Jeffrey, US  
 (54) **Compoziții de ARNi al factorului de coagulare X (F10) și procedee de utilizare a acestora**  
**Coagulation factor X (F10) iRNA compositions and methods of use thereof**  
**Композиции иРНК фактора свертывания X (F10) и способы их применения**

- (21) **e 2023 0996 (13) A1**  
 (51) **Int.Cl.:** *B01D 25/12* (2006.01.01)  
*B01D 29/01* (2006.01.01)  
*B01D 37/02* (2006.01.01)  
 (96) 21835292.0, 2021.12.13  
 (87) WO 2022/128875, 2022.06.23  
 (31) 20213686  
 (32) 2020.12.14  
 (33) EP  
 (71) CHRETO APS, DK  
 (72) KYHSE-ANDERSEN Jan, DK; WINTHER Lars, DK  
 (54) **Procedeu și sistem de filtrare a suspensiei**  
**A method and a system for filtering a suspension**  
**Способ и система фильтрации суспензии**

- (21) **e 2023 0997 (13) A1**  
 (51) **Int.Cl.:** *B09B 3/00* (2022.01.01)  
*C02F 1/02* (2023.01.01)  
*C02F 103/00* (2006.01.01)  
 (96) 21835422.3, 2021.12.07  
 (87) WO 2022/123610, 2022.06.16  
 (31) 202000030158  
 (32) 2020.12.09  
 (33) IT  
 (71) NEWSTER SYSTEM S.R.L., IT  
 (72) MAGRINI Gianluca, IT; TREVISSON Laura, IT; COPERTARO Benedetta, IT; CATAPANO Enrico, IT; PERICOLI Marco, IT; CASALBONI Giorgio, IT  
 (54) **Instalație și procedeu de tratare a deșeurilor medicinale**

**Plant and process for the treatment of medicinal waste**  
**Установка и способ обработки медицинских отходов**

- (21) **e 2023 0998 (13) A1**  
 (51) **Int.Cl.:** *A61K 31/415* (2006.01.01)  
*A61K 31/437* (2006.01.01)  
*A61K 31/519* (2006.01.01)  
*A61K 45/06* (2006.01.01)  
*A61P 17/00* (2006.01.01)  
 (96) 21839744.6, 2021.12.08  
 (87) WO 2022/125670, 2022.06.16  
 (31) 202063122574P; 202163246688P  
 (32) 2020.12.08; 2021.09.21  
 (33) US; US  
 (71) INCYTE CORPORATION, US  
 (72) SMITH Paul, US; BROWN Kurt Andrew, US; HOWELL Michael D., US; KUO Fiona, US; LEE James, US; DOS SANTOS Leandro Luiz, US; RUMBERGER Beth, US  
 (54) **Inhibitori ai căii JAK1 pentru tratamentul vitiligo**  
**JAK1 pathway inhibitors for the treatment of vitiligo**  
**Ингибиторы пути JAK1 для лечения витилиго**

- (21) **e 2023 0999 (13) A1**  
 (51) **Int.Cl.:** *A61K 31/47* (2006.01.01)  
*A61K 31/395* (2006.01.01)  
*A61K 31/404* (2006.01.01)  
*A61P 11/00* (2006.01.01)  
 (96) 21840277.4, 2021.12.09  
 (87) WO 2022/125826, 2022.06.16  
 (31) 202063123928P; 202063124575P; 202163150434P  
 (32) 2020.12.10; 2020.12.11; 2021.02.17  
 (33) US; US; US  
 (71) VERTEX PHARMACEUTICALS INCORPORATED, US  
 (72) BOREK Bartłomiej, US; CHEN Weichao George, US; GUNAWAN Rudy, US; HASELTINE Eric, US; NAIR Nitin, US; PANORCHAN Porntula, US; SOSNAY Patrick, US  
 (54) **Metode de tratament al mucoviscidozei**  
**Methods of treatment for cystic fibrosis**  
**Методы лечения муковисцидоза**

- (21) **e 2023 1000 (13) A1**  
 (51) **Int.Cl.:** **A61K 31/4545** (2006.01.01)  
**A61K 31/496** (2006.01.01)  
**A61K 31/45** (2006.01.01)  
**A61P 35/00** (2006.01.01)  
**A61K 45/00** (2006.01.01)  
**A61K 31/404** (2006.01.01)  
**A61K 31/519** (2006.01.01)  
 (96) 21840327.7, 2021.12.13  
 (87) WO 2022/132652, 2022.06.23  
 (31) 202063125371P  
 (32) 2020.12.14  
 (33) US  
 (71) ARVINAS OPERATIONS, INC., US  
 (72) CHEN Xin, US; CREW Andrew P., US; FLA-NAGAN John, US; GOUGH Sheryl Maxine, US; HASKELL III Royal J., US; MOORE Marcia Dougan, US; QIAN Yimin, US; TAYLOR Ian Charles Anthony, US; WANG Jing, US  
 (54) **Metode de tratament al cancerului de sân cu derivați de tetrahidronaftalenă în calitate de degradatori ai receptorilor estrogenici**  
**Methods of treating breast cancer with tetrahydronaphthalene derivatives as estrogen receptor degraders**  
**Методы лечения рака молочной железы производными тетрагидронафталина в качестве деградаторов эстрогенных рецепторов**

- 
- (21) **e 2023 1001 (13) A1**  
 (51) **Int.Cl.:** **A61K 38/28** (2006.01.01)  
**A61P 3/10** (2006.01.01)  
 (96) 21840344.2, 2021.12.14  
 (87) WO 2022/132709, 2022.06.23  
 (31) 202063125165P  
 (32) 2020.12.14  
 (33) US  
 (71) ELI LILLY AND COMPANY, US  
 (72) BUE-VALLESKEY Juliana M., US; CARR Molly Corbett, US; CHANG Annette Meeok, US; CHIEN Yueh-Ling a/k/a/ Jenny Y. CHIEN, US; CHIGUTSA Emmanuel, US; GARHYAN Parag, US; HAUPT Axel Richard Karl-August, US; ILAG Liza L., US; KATZ Michelle Lynne, US; KAZDA Christof Matthias, US; SCHNECK Karen Brenda, US; TANG Cheng Cai, US  
 (54) **Metode de tratament al diabetului zaharat**  
**Methods of treating diabetes**  
**Методы лечения диабета**

- (21) **e 2023 1002 (13) A1**  
 (51) **Int.Cl.:** **A61K 38/28** (2006.01.01)  
**A61P 3/10** (2006.01.01)  
**A61M 5/315** (2006.01.01)  
**A61K 47/26** (2006.01.01)  
 (96) 21840748.4, 2021.12.14  
 (87) WO 2022/132712, 2022.06.23  
 (31) 202063125165P  
 (32) 2020.12.14  
 (33) US  
 (71) ELI LILLY AND COMPANY, US  
 (72) CARR Molly Corbett, US; CHIEN Yueh-Ling a/k/a Jenny Y. CHIEN, US; CHIGUTSA Emmanuel, US; GARHYAN Parag, US; HAUPT Axel Richard Karl-August, US; TANG Cheng Cai, US  
 (54) **Metode de tratament al diabetului zaharat**  
**Methods of treating diabetes**  
**Методы лечения диабета**

- 
- (21) **e 2023 1003 (13) A1**  
 (51) **Int.Cl.:** **A61K 31/497** (2006.01.01)  
**A61K 31/58** (2006.01.01)  
**A61K 45/06** (2006.01.01)  
**A61P 35/00** (2006.01.01)  
**A61K 31/496** (2006.01.01)  
 (96) 21844102.0, 2021.12.10  
 (87) WO 2022/125969, 2022.06.16  
 (31) 202063124640P; 202063125345P  
 (32) 2020.12.11; 2020.12.14  
 (33) US; US  
 (71) ARVINAS OPERATIONS, INC., US  
 (72) CHIRNOMAS Sarah Deborah, US; GEDRICH Richard Walter, US; PECK Ronald, US; TAYLOR Ian Charles Anthony, US  
 (54) **Metode de tratament al cancerului de prostată**  
**Methods of treating prostate cancer**  
**Методы лечения рака простаты**

- 
- (21) **e 2023 1004 (13) A1**  
 (51) **Int.Cl.:** **C12N 9/22** (2006.01.01)  
**C12N 9/78** (2006.01.01)  
**C12N 15/10** (2006.01.01)  
**C12N 15/62** (2006.01.01)  
**C12N 15/113** (2010.01.01)  
**A61K 9/127** (2006.01.01)  
**A61K 31/7088** (2006.01.01)  
 (96) 21852000.5, 2021.12.10

- (87) WO 2022/125968, 2022.06.16
- (31) 202063124060P; 202063130104P;  
202163165636P; 202163275424P
- (32) 2020.12.11; 2020.12.23; 2021.03.24;  
2021.11.03
- (33) US; US; US; US
- (71) INTELLIA THERAPEUTICS, INC., US
- (72) DOMBROWSKI Christian, US; HARRINGTON  
William Frederick, US; OLIVEIRA Ruan, US
- (54) **Polinucleotide, compoziții și metode de edi-  
tare a genomului prin dezaminare**  
**Polynucleotides, compositions, and meth-  
ods for genome editing involving deamina-  
tion**  
**Полинуклеотиды, композиции и методы**  
**редактирования генома путем дезамини-  
рования**
- 
- (21) **e 2023 1005 (13) A1**
- (51) **Int.Cl.:** **C12N 5/0783** (2010.01.01)  
**C12N 9/22** (2006.01.01)  
**A61K 39/00** (2006.01.01)  
**C12N 15/11** (2006.01.01)  
**C07K 14/705** (2006.01.01)  
**C12N 15/90** (2006.01.01)  
**A61K 35/17** (2015.01.01)  
**C12N 15/10** (2006.01.01)  
**C07K 14/74** (2006.01.01)  
**C07K 14/725** (2006.01.01)
- (96) 21852082.3, 2021.12.10
- (87) WO 2022/125982, 2022.06.16
- (31) 202063124064P; 202063130106P
- (32) 2020.12.11; 2020.12.23
- (33) US; US
- (71) INTELLIA THERAPEUTICS, INC., US
- (72) SRIDHAR Srijani, US; ZHANG Yong, US;  
HARRINGTON William Frederick, US; GOEL  
Surbhi, US
- (54) **Compoziții și procedee de reducere a CMH**  
**clasa II într-o celulă**  
**Compositions and methods for reducing**  
**MHC class II in a cell**  
**Композиции и способы снижения ГКГ**  
**класса II в клетке**
- 
- (21) **e 2023 1006 (13) A1**
- (51) **Int.Cl.:** **F23D 14/70** (2006.01.01)  
**F23D 14/02** (2006.01.01)  
**F23D 14/62** (2006.01.01)
- (96) 21901764.7, 2021.12.09
- (87) WO 2022/120488, 2022.06.16
- (31) 3102511
- (32) 2020.12.11
- (33) CA
- (71) DE.MISSION INC., CA
- (72) GAROSSINO Richard B., CA; LAWTON Ken-  
neth A., CA
- (54) **Arzător cu cameră de ardere cu palete fixe**  
**Combustion burner with fixed vanes**  
**Горелка с камерой сгорания с фикси-  
рованными лопатками**
- 
- (21) **e 2023 1007 (13) A1**
- (51) **Int.Cl.:** **A61K 38/46** (2006.01.01)  
**C12N 9/22** (2006.01.01)  
**C12N 9/78** (2006.01.01)  
**C12N 15/113** (2010.01.01)
- (96) 21904506.9, 2021.12.10
- (87) WO 2022/125955, 2022.06.16
- (31) 202063124009P
- (32) 2020.12.10
- (33) US
- (71) APELLIS PHARMACEUTICALS, INC., US
- (72) BARBOUR Tara, US; DESCHATELETS Pas-  
cal, US; SCHEIBLER Lukas, US
- (54) **Editarea genomică a complementului**  
**Genomic editing of complement**  
**Геномное редактирование комплемента**
- 
- (21) **e 2023 1008 (13) A1**
- (51) **Int.Cl.:** **C07D 471/04** (2006.01.01)  
**A61K 31/437** (2006.01.01)  
**A61P 35/00** (2006.01.01)
- (96) 22183490.6, 2017.10.10
- (97) 4144735, 2023.03.08
- (31) 201662406275P; 201762447849P;  
201762491180P; 201762531690P;  
201762566030P
- (32) 2016.10.10; 2017.01.18; 2017.04.27;  
2017.07.12; 2017.09.29
- (33) US; US; US; US; US
- (71) ARRAY BIOPHARMA, INC., US

(72) ANDREWS Steven, US; ARONOW Sean, US; BLAKE James, US; BRANDHUBER Barbara, US; COLLIER James, US; COOK Adam, US; HAAS Julia, US; JIANG Yutong, US; KOLAKOWSKI Gabrielle, US; MCFADDIN Elizabeth, US; MCKENNY Megan, US; MCNULTY Oren, US; MORENO David, US; RAMANN Ginelle, US; TANG Tony, US; REN Li, US; WALLS Shane, US; METCALF Andrew, US

(54) **Compuși pirazolo[1,5-a]piridinici substituiți în calitate de inhibitori ai RET kinazei**  
**Substituted pyrazolo[1,5-a]pyridine compounds as RET kinase inhibitors**  
**Замещенные пиразоло[1,5-а]пиридиновые соединения в качестве ингибиторов RET киназы**

(21) e 2023 1009 (13) A1

(51) **Int.Cl.:** **A61K 31/07** (2006.01.01)  
**A61K 31/737** (2006.01.01)  
**A61K 31/375** (2006.01.01)  
**A61K 31/355** (2006.01.01)  
**A61K 31/202** (2006.01.01)  
**A23L 33/10** (2016.01.01)  
**A23L 33/105** (2016.01.01)  
**A23L 33/15** (2016.01.01)  
**A23L 33/16** (2016.01.01)  
**A61K 33/30** (2006.01.01)  
**A61K 33/34** (2006.01.01)  
**A61K 36/02** (2006.01.01)  
**A61K 36/03** (2006.01.01)  
**A61P 27/02** (2006.01.01)

(96) 22193632.1, 2022.09.02

(97) 4147691, 2023.03.15

(31) 202021104882U

(32) 2021.09.10

(33) DE

(71) LIGHTHOUSE PHARMA GMBH, DE

(72) POHL Dr. Berthold, DE

(54) **Compoziție și formă de administrare care conține primul și al doilea fucoïdan**  
**Composition and administration form comprising first and second fucoïdan**  
**Композиция и форма введения, содержащая первый и второй фукоïдан**

(21) e 2023 1010 (13) A1

(51) **Int.Cl.:** **B05C 17/02** (2006.01.01)  
**B05C 17/10** (2006.01.01)  
**B44D 5/00** (2006.01.01)

(96) 22199981.6, 2022.10.06

(97) 4166244, 2023.04.19

(31) 202100026093

(32) 2021.10.12

(33) IT

(71) VALPAINT S.P.A., IT

(72) SARTI Ferdinando, IT

(54) **Procedeu de vopsire**  
**Painting method**  
**Способ покраски**

(21) e 2023 1011 (13) A1

(51) **Int.Cl.:** **C07D 403/12** (2006.01.01)  
**C07D 405/14** (2006.01.01)  
**C07F 9/572** (2006.01.01)  
**C07B 59/00** (2006.01.01)  
**C07D 403/06** (2006.01.01)  
**C07D 405/12** (2006.01.01)  
**C07D 413/06** (2006.01.01)  
**C07D 413/12** (2006.01.01)  
**C07D 209/48** (2006.01.01)  
**A61K 31/4035** (2006.01.01)  
**A61P 35/00** (2006.01.01)

(96) 22200147.1, 2016.09.29

(97) 4151633, 2023.03.22

(31) 201517217

(32) 2015.09.29

(33) GB

(71) ASTEX THERAPEUTICS LIMITED, GB; CANCER RESEARCH TECHNOLOGY LIMITED, GB

(72) CHESSARI Gianni, GB; HOWARD Steven, GB; BUCK Ildiko Maria, GB; CONS Benjamin David, GB; JOHNSON Christopher Norbert, GB; HOLVEY Rhian Sara, GB; ST. Denis Jeffrey David, GB; TAMANINI Emiliano, GB; GOLDING Bernard Thomas, GB; HARDCASTLE Ian Robert, GB; CANO Celine Florence, GB; MILLER Duncan Charles, GB; CULLY Sarah, GB; NOBLE Martin Edward Mäntylä, GB; OSBORNE James Daniel, GB; PEACH Joanne, GB; LEWIS Arwell, GB; HIRST Kim Louise, GB; WHITTAKER Benjamin Paul, GB; MITCHELL Dale Robert, GB; GRIFFIN Roger John, GB; REES David Charles, GB; WATSON David Wyn, GB

(54) **Intermediari ai inhibitorilor izoindolinonici ai interacțiunii MDM2-p53 care posedă activitate anticanceroasă**  
**Intermediates of isoindolinone inhibitors of the MDM2-p53 interaction having anticancer activity**



Промежуточные соединения изоиндолиноновых ингибиторов взаимодействия MDM2-p53, обладающие противораковой активностью

Способ производства ферментированных лиофилизированных вафельных продуктов на основе бобовых

- (21) e 2023 1012 (13) A1  
 (51) Int.Cl.: A61K 31/565 (2006.01.01)  
 A61K 31/55 (2006.01.01)  
 A61K 31/57 (2006.01.01)  
 A61K 31/585 (2006.01.01)  
 A61P 5/30 (2006.01.01)  
 (96) 22202086.9, 2019.04.19  
 (97) 4159218, 2023.04.05  
 (31) 18168336; 18174982; 19150423  
 (32) 2018.04.19; 2018.05.30; 2019.01.04  
 (33) EP; EP; EP  
 (71) ESTETRA SRL, BE  
 (72) TAZIAUX Melanie, BE; RAUSIN Glwadys, BE; JOST Maud, BE; MAWET Marie, BE  
 (54) **Estetrol și utilizările acestuia pentru ameliorarea simptomelor asociate menopauzei**  
**Estetrol and its uses for alleviating menopause-associated symptoms**  
**Эстетрол и его применения для облегчения симптомов, ассоциированных с менопаузой**

- (21) e 2023 1014 (13) A1  
 (51) Int.Cl.: B27D 1/06 (2006.01.01)  
 B27L 5/02 (2006.01.01)  
 B27L 5/08 (2006.01.01)  
 F16B 15/00 (2006.01.01)  
 B27M 1/02 (2006.01.01)  
 (96) 22205944.6, 2022.11.07  
 (97) 4260997, 2023.10.18  
 (31) 44092422  
 (32) 2022.04.13  
 (33) PL  
 (71) UNIWERSYTET PRZYRODNICZY W POZNANIU, PL  
 (72) SMARDZEWSKI Jerzy, PL; KRZYZANIAK Lukasz, PL; PELINSKI Krzysztof, PL  
 (54) **Procedeu și dispozitiv pentru formarea curbiliniei a furnirului gofrat de lemn**  
**Method and device for curvilinear formation of a wooden corrugated veneer**  
**Способ и устройство для криволинейного формирования деревянного гофрированного шпона**

- (21) e 2023 1013 (13) A1  
 (51) Int.Cl.: A21D 2/36 (2006.01.01)  
 A21D 6/00 (2006.01.01)  
 A21D 8/04 (2006.01.01)  
 A21D 13/045 (2017.01.01)  
 A21D 13/45 (2017.01.01)  
 A23L 11/50 (2021.01.01)  
 (96) 22205914.9, 2022.11.07  
 (97) 4260707, 2023.10.18  
 (31) 44092522  
 (32) 2022.04.13  
 (33) PL  
 (71) UNIWERSYTET PRZYRODNICZY W POZNANIU, PL  
 (72) GUMIENNA Malgorzata, PL; LASIK-KURDYS Malgorzata, PL; GÓRNA Barbara, PL  
 (54) **Procedeu de fabricare a produselor de tip vafe fermentate, liofilizate, pe bază de leguminoase**  
**Method of producing fermented, freeze-dried wafer-type products based on legumes**

- (21) e 2023 1015 (13) A1  
 (51) Int.Cl.: A61K 31/565 (2006.01.01)  
 A61K 31/55 (2006.01.01)  
 A61K 31/57 (2006.01.01)  
 A61K 31/585 (2006.01.01)  
 A61P 5/30 (2006.01.01)  
 (96) 22210160.2, 2019.04.19  
 (97) 4166143, 2023.04.19  
 (31) 18168336; 18174982; 19150423  
 (32) 2018.04.19; 2018.05.30; 2019.01.04  
 (33) EP; EP; EP  
 (71) ESTETRA SRL, BE  
 (72) TAZIAUX Melanie, BE; RAUSIN Glwadys, BE; JOST Maud, BE; MAWET Marie, BE  
 (54) **Estetrol monohidrat și utilizările acestuia pentru ameliorarea simptomelor asociate menopauzei**  
**Estetrol monohydrate and its uses for alleviating menopause-associated symptoms**

**Эстетрола моногидрат и его применения для облегчения симптомов, ассоциированных с менопаузой**

- 
- (21) **e 2023 1016 (13) A1**  
 (51) **Int.Cl.:** **A61K 39/00** (2006.01.01)  
**A61P 35/00** (2006.01.01)  
**C07K 16/28** (2006.01.01)  
 (96) 21823884.8, 2021.12.03  
 (87) WO 2022/128546, 2022.06.23  
 (31) 2027131  
 (32) 2020.12.16  
 (33) NL  
 (71) MERUS N.V., NL  
 (72) VAN LOO Pieter Fokko, NL; WASSERMAN Ernesto Isaac, NL; BOL Cornelis Jacob Johannes George, NL; LAUS Gianluca, NL; SIRULNIK Leonardo Andres, NL  
 (54) **Anticorpi multispecifici pentru tratamentul cancerului**  
**Multispecific antibodies for the treatment of cancer**  
**Мультиспецифические антитела для лечения рака**
- 

- (21) **e 2023 1017 (13) A1**  
 (51) **Int.Cl.:** **C07D 491/048** (2006.01.01)  
**A61K 31/506** (2006.01.01)  
**A61P 11/00** (2006.01.01)  
**A61P 11/06** (2006.01.01)  
 (96) 21824399.6, 2021.12.13  
 (87) WO 2022/128851, 2022.06.23  
 (31) 20214148  
 (32) 2020.12.15  
 (33) EP  
 (71) CHIESI FARMACEUTICI S.P.A., IT  
 (72) RANCATI Fabio, IT; ACCETTA Alessandro, IT; CAPELLI Anna Maria, IT; PALA Daniele, IT; EDWARDS Christine, IT; PASQUA Adele Elisa, IT; KAPADNIS Prashant Bhimrao, IT; CHEGUILLAUME Arnaud Jean Francois Auguste, IT  
 (54) **Derivați de dihidrofuropiridină în calitate de inhibitori ai Rho-kinazei**  
**Dihydrofuropyridine derivatives as Rho-kinase inhibitors**  
**Производные дигидрофуоропиридина в качестве ингибиторов Rho-киназы**
- 

- (21) **e 2023 1018 (13) A1**  
 (51) **Int.Cl.:** **C07D 491/048** (2006.01.01)  
**A61K 31/506** (2006.01.01)  
**A61P 11/00** (2006.01.01)  
**A61P 11/06** (2006.01.01)  
 (96) 21824401.0, 2021.12.13  
 (87) WO 2022/128853, 2022.06.23  
 (31) 20214149  
 (32) 2020.12.15  
 (33) EP  
 (71) CHIESI FARMACEUTICI S.P.A., IT  
 (72) RANCATI Fabio, IT; ACCETTA Alessandro, IT; CAPELLI Anna Maria, IT; PALA Daniele, IT; MAZZUCATO Roberta, IT; EDWARDS Christine, IT; PASQUA Adele Elisa, IT  
 (54) **Derivați de dihidrofuropiridină în calitate de inhibitori ai Rho-kinazei**  
**Dihydrofuropyridine derivatives as Rho-kinase inhibitors**  
**Производные дигидрофуоропиридина в качестве ингибиторов Rho-киназы**
- 

- (21) **e 2023 1019 (13) A1**  
 (51) **Int.Cl.:** **C07D 491/048** (2006.01.01)  
**A61K 31/506** (2006.01.01)  
**A61P 11/00** (2006.01.01)  
**A61P 11/06** (2006.01.01)  
 (96) 21824584.3, 2021.12.13  
 (87) WO 2022/128843, 2022.06.23  
 (31) 20214144  
 (32) 2020.12.15  
 (33) EP  
 (71) CHIESI FARMACEUTICI S.P.A., IT  
 (72) RANCATI Fabio, IT; ACCETTA Alessandro, IT; CAPELLI Anna Maria, IT; PALA Daniele, IT; EDWARDS Christine, IT; PASQUA Adele Elisa, IT; KAPADNIS Prashant Bhimrao, IT; CHEGUILLAUME Arnaud Jean Francois Auguste, IT; CLARK David Edward, IT  
 (54) **Derivați de dihidrofuropiridină în calitate de inhibitori ai Rho-kinazei**  
**Dihydrofuropyridine derivatives as Rho-kinase inhibitors**  
**Производные дигидрофуоропиридина в качестве ингибиторов Rho-киназы**
-

- (21) **e 2023 1020 (13) A1**  
 (51) **Int.Cl.:** *C07D 491/048* (2006.01.01)  
*A61K 31/506* (2006.01.01)  
*A61P 11/00* (2006.01.01)  
*A61P 11/06* (2006.01.01)  
 (96) 21824587.6, 2021.12.13  
 (87) WO 2022/128848, 2022.06.23  
 (31) 20214144  
 (32) 2020.12.15  
 (33) EP  
 (71) CHIESI FARMACEUTICI S.P.A., IT  
 (72) RANCATI Fabio, IT; ACCETTA Alessandro, IT; CAPELLI Anna Maria, IT; PALA Daniele, IT; EDWARDS Christine, IT; PASQUA Adele Elisa, IT; KAPADNIS Prashant Bhimrao, IT; CHEGU-ILLAUME Arnaud Jean François Auguste, IT; CLARK David Edward, IT
- (54) **Derivați de dihidrofuropiridină în calitate de inhibitori ai Rho-kinazei**  
**Dihydrofuropyridine derivatives as Rho-kinase inhibitors**  
**Производные дигидрофуоропиридина в качестве ингибиторов Rho-киназы**
- 
- (21) **e 2023 1021 (13) A1**  
 (51) **Int.Cl.:** *C07K 16/28* (2006.01.01)  
*A61P 35/00* (2006.01.01)  
 (96) 21827444.7, 2021.12.15  
 (87) WO 2022/131912, 2022.06.23  
 (31) 2027118  
 (32) 2020.12.15  
 (33) NL  
 (71) MERUS N.V., NL  
 (72) SIRULNIK Leonardo Andres, NL; WASSERMAN Ernesto Isaac, NL
- (54) **Tratamentul cancerului cu un anticorp care leagă LGR5 și EGFR**  
**Treatment of cancers with an antibody that binds LGR5 and EGFR**  
**Лечение рака антителом, связывающим LGR5 и EGFR**
- 
- (21) **e 2023 1022 (13) A1**  
 (51) **Int.Cl.:** *C07D 513/20* (2006.01.01)  
*C07D 513/22* (2006.01.01)  
*A61P 35/00* (2006.01.01)  
*A61K 31/554* (2006.01.01)  
 (96) 21830695.9, 2021.12.16
- (87) WO 2022/129331, 2022.06.23  
 (31) 20214807  
 (32) 2020.12.17  
 (33) EP  
 (71) JANSSEN PHARMACEUTICA NV, BE  
 (72) HSIAO Meng-Yang, BE; JERHAOUI Soufyan, BE; ROMBOUTS Frederik Jan Rita, BE; SURKYN Michel, BE; JOUFFROY Matthieu Dominique, BE
- (54) **3-Fluoro-but-3-enamide ramificate macrociclice în calitate de inhibitori ai MCL-1**  
**Macrocyclic branched 3-fluoro-but-3-enamides as inhibitors of MCL-1**  
**Макроциклические разветвленные 3-фтор-бут-3-енамиды в качестве ингибиторов MCL-1**
- 
- (21) **e 2023 1023 (13) A1**  
 (51) **Int.Cl.:** *C07D 498/22* (2006.01.01)  
*A61P 35/00* (2006.01.01)  
*A61K 31/395* (2006.01.01)  
 (96) 21830696.7, 2021.12.16  
 (87) WO 2022/129333, 2022.06.23  
 (31) 20214811  
 (32) 2020.12.17  
 (33) EP  
 (71) JANSSEN PHARMACEUTICA NV, BE  
 (72) ROMBOUTS Frederik Jan Rita, BE; VELTER Adriana-Ingrid, BE; BUIJNSTERS Petrus Jacobus Johannes Antonius, BE; FERRER CABRERA Sofia, BE
- (54) **Derivați macrociclici ramificați de 4-(pirazol-5-il)-indol în calitate de inhibitori ai MCL-1**  
**Branched macrocyclic 4-(pyrazol-5-yl)-indole derivatives as inhibitors of MCL-1**  
**Разветвленные макроциклические производные 4-(пиразол-5-ил)-индола в качестве ингибиторов MCL-1**
- 
- (21) **e 2023 1024 (13) A1**  
 (51) **Int.Cl.:** *C07K 16/28* (2006.01.01)  
*A61P 13/12* (2006.01.01)  
*A61K 39/395* (2006.01.01)  
 (96) 21830797.3, 2021.12.17  
 (87) WO 2022/130318, 2022.06.23  
 (31) 202063127849P; 202163213973P  
 (32) 2020.12.18; 2021.06.23

- (33) US; US  
 (71) MOMENTA PHARMACEUTICALS, INC., US  
 (72) KURTAGIC Elma, US; MEADOR III James W., US; BENEDUCE Christopher, US  
 (54) **Anticorpi împotriva integrinei alfa 11 beta 1**  
**Antibodies against integrin alpha 11 beta 1**  
**Антитела против интегрина альфа 11 бета 1**

- 
- (21) **e 2023 1025 (13) A1**  
 (51) **Int.Cl.:** **A61K 39/395** (2006.01.01)  
**C07K 16/28** (2006.01.01)  
 (96) 21830806.2, 2021.12.16  
 (87) WO 2022/131918, 2022.06.23  
 (31) 2027167  
 (32) 2020.12.18  
 (33) NL  
 (71) MERUS N.V., NL  
 (72) BAKKER Alexander Berthold Hendrik, NL; HENDRIKS Linda Johanna Aleida, NL; DOORNBOOS Robert Paul, NL; ARVINTE Tudor, CH; DARPIN Guillaume Desire, CH; POIRIER Emilie Brigitte, CH  
 (54) **Compoziție de anticorpi**  
**Antibody composition**  
**Композиция антител**

- 
- (21) **e 2023 1026 (13) A1**  
 (51) **Int.Cl.:** **C07K 16/28** (2006.01.01)  
**C07K 14/54** (2006.01.01)  
**C07K 14/55** (2006.01.01)  
**A61K 38/20** (2006.01.01)  
**C12N 15/62** (2006.01.01)  
**C12N 15/13** (2006.01.01)  
**A61P 35/00** (2006.01.01)  
 (96) 21831061.3, 2021.12.17  
 (87) WO 2022/129512, 2022.06.23  
 (31) PCT/EP2020/0866; 21305462; 21200350  
 (32) 2020.12.17; 2021.04.09; 2021.09.30  
 (33) WO; EP; EP  
 (71) OSE IMMUNOTHERAPEUTICS, FR  
 (72) POIRIER Nicolas, FR; MARY Caroline, FR; MORELLO Aureore, FR; SEITE Margaux, FR  
 (54) **Molecule anti-PD1/IL-7 bifuncționale**  
**Bifunctional anti-PD1/IL-7 molecules**  
**Бифункциональные анти-PD1/IL-7 молекулы**

- (21) **e 2023 1027 (13) A1**  
 (51) **Int.Cl.:** **A01N 43/82** (2006.01.01)  
**A01N 43/84** (2006.01.01)  
**C07D 413/10** (2006.01.01)  
**C07D 413/14** (2006.01.01)  
 (96) 21835114.6, 2021.12.16  
 (87) WO 2022/133114, 2022.06.23  
 (31) 202063127068P  
 (32) 2020.12.17  
 (33) US  
 (71) FMC CORPORATION, US  
 (72) PASTERIS Robert James, US; CHITTABOINA Srinivas, US; MCMAHON Travis Chandler, US; KAMIREDDY Balreddy, US; REDDY Ravisekhara P., US; VEGA-JIMENEZ Byron, US; UPPALAPATI Srinivasa Rao, US  
 (54) **Oxadiazoli fungicizi și amestecurile acestora**  
**Fungicidal oxadiazoles and their mixtures**  
**Фунгицидные оксадиазолы и их смеси**

- 
- (21) **e 2023 1028 (13) A1**  
 (51) **Int.Cl.:** **C07D 451/02** (2006.01.01)  
**A61P 25/18** (2006.01.01)  
**A61P 25/28** (2006.01.01)  
**A61P 29/00** (2006.01.01)  
**A61K 31/46** (2006.01.01)  
 (96) 21836606.0, 2021.12.20  
 (87) WO 2022/129951, 2022.06.23  
 (31) 202020191  
 (32) 2020.12.18  
 (33) GB  
 (71) HEPTARES THERAPEUTICS LIMITED, GB  
 (72) FIELDHOUSE Charlotte, GB; CONGREVE Miles Stuart, GB  
 (54) **Compuși farmaceutici**  
**Pharmaceutical compounds**  
**Фармацевтические соединения**

- 
- (21) **e 2023 1029 (13) A1**  
 (51) **Int.Cl.:** **C07K 1/36** (2006.01.01)  
**C07K 16/00** (2006.01.01)  
 (96) 21839521.8, 2021.12.17  
 (87) WO 2022/129460, 2022.06.23  
 (31) 20215581  
 (32) 2020.12.18  
 (33) EP  
 (71) RICHTER GEDEON NYRT., HU

- (72) DAMEROW Sebastian, DE; MIR Elisa, DE; BARANYAI László Zoltán, HU; SÜTÖ Zoltán, HU
- (54) **Procedeu de purificare a proteinei de fuziune Fc-peptidice repliate**  
**Methods for the purification of refolded Fc-peptide fusion protein**  
**Способы очистки рефолдированного Fc-пептидного слитого белка**

---

(21) e 2023 1030 (13) A1

- (51) Int.Cl.: **A61M 5/20** (2006.01.01)  
**A61M 5/24** (2006.01.01)  
**A61M 5/32** (2006.01.01)

(96) 21840331.9, 2021.12.14

(87) WO 2022/132675, 2022.06.23

(31) 202063126552P

(32) 2020.12.17

(33) US

(71) ELI LILLY AND COMPANY, US

(72) GUNAY Murat, US; JUDSON Jared Alden, US; PERKINS Russell Wayne, US; SCHAFF Anthony Lawrence, US

- (54) **Sistem de livrare a fluidului cu ansamblu acicular**  
**Fluid delivery system with needle assembly**  
**Система доставки жидкости с игольчатым узлом**

---

(21) e 2023 1031 (13) A1

- (51) Int.Cl.: **C07D 401/14** (2006.01.01)  
**C07D 413/14** (2006.01.01)  
**C07D 417/14** (2006.01.01)  
**C07D 401/12** (2006.01.01)  
**A61K 31/4439** (2006.01.01)  
**A61K 31/444** (2006.01.01)  
**A61K 31/496** (2006.01.01)  
**A61P 25/00** (2006.01.01)  
**A61P 29/00** (2006.01.01)

(96) 21841149.4, 2021.12.16

(87) WO 2022/133046, 2022.06.23

(31) 202063126332P

(32) 2020.12.16

(33) US

(71) IFM DUE, INC., US

(72) VENKATRAMAN Shankar, US; KATZ Jason, US; ROUSH William R., US; SEIDEL Hans Martin, US

- (54) **Compuși și compoziții pentru tratarea stărilor asociate cu activitatea STING**  
**Compounds and compositions for treating conditions associated with STING activity**  
**Соединения и композиции для лечения состояний, ассоциированных с активностью STING**

---

(21) e 2023 1032 (13) A1

- (51) Int.Cl.: **C07D 403/12** (2006.01.01)  
**A61K 31/4184** (2006.01.01)  
**A61K 31/4439** (2006.01.01)  
**C07D 401/14** (2006.01.01)  
**C07D 409/14** (2006.01.01)  
**C07D 403/14** (2006.01.01)  
**A61P 25/00** (2006.01.01)  
**A61P 29/00** (2006.01.01)

(96) 21841154.4, 2021.12.16

(87) WO 2022/133098, 2022.06.23

(31) 202063126286P

(32) 2020.12.16

(33) US

(71) IFM DUE, INC., US

(72) VENKATRAMAN Shankar, US; KATZ Jason, US; ROUSH William R., US; SEIDEL Hans Martin, US

- (54) **Compuși și compoziții pentru tratarea stărilor asociate cu activitatea STING**  
**Compounds and compositions for treating conditions associated with STING activity**  
**Соединения и композиции для лечения состояний, ассоциированных с активностью STING**

---

(21) e 2023 1033 (13) A1

- (51) Int.Cl.: **C07F 5/02** (2006.01.01)  
**A61P 11/06** (2006.01.01)  
**A61K 31/69** (2006.01.01)  
**A61P 35/00** (2006.01.01)

(96) 21841168.4, 2021.12.13

(87) WO 2022/133420, 2022.06.23

(31) 202063127329P

(32) 2020.12.18

(33) US

(71) BOEHRINGER INGELHEIM ANIMAL HEALTH USA INC., US; BORAH, INC., US

- (72) LONG Alan, US; LIU Chun Yu, US; LIU Chunliang, US; ZHOU Yasheen, US; PULLEY Shon R., US; GRAHAM Keith Andrew Newton, US
- (54) **Compuși de pirazol care conțin bor, compoziții care îi conțin, procedee și utilizări ale acestora**  
**Boron containing pyrazole compounds, compositions comprising them, methods and uses thereof**  
**Борсодержащие соединения пиразола, содержащие их композиции, способы и их применения**

- (21) **e 2023 1034 (13) A1**
- (51) **Int.Cl.:** *G01N 33/68* (2006.01.01)  
*G01N 30/02* (2006.01.01)
- (96) 21844508.8, 2021.12.17
- (87) WO 2022/133262, 2022.06.23
- (31) 202063128146P
- (32) 2020.12.20
- (33) US
- (71) REGENERON PHARMACEUTICALS, INC., US
- (72) KLEINBERG Andrew, US; MAO Yuan, US
- (54) **Metode de identificare a disulfurilor scremblate în biomolecule**  
**Methods for identification of scrambled disulfides in biomolecules**  
**Методы идентификации скремблированных дисульфидов в биомолекулах**

- (21) **e 2023 1035 (13) A1**
- (51) **Int.Cl.:** *A61K 47/42* (2017.01.01)  
*A61P 35/00* (2006.01.01)
- (96) 21844512.0, 2021.12.17
- (87) WO 2022/133288, 2022.06.23
- (31) 202063126617P
- (32) 2020.12.17
- (33) US
- (71) TRUSTEES OF TUFTS COLLEGE, US
- (72) BACHOVCHIN William W., US; LAI Hung-sen, US; WU Wengen, US
- (54) **Radioteranostică activată prin FAP și utilizările asociate**  
**FAP-activated radiotheranostics, and uses related thereto**  
**Радиотераностика, активируемая FAP, и связанные с ней применения**

- (21) **e 2023 1036 (13) A1**
- (51) **Int.Cl.:** *A61P 1/16* (2006.01.01)  
*A61P 43/00* (2006.01.01)  
*A61K 31/095* (2006.01.01)  
*C12N 5/00* (2006.01.01)
- (96) 21847616.6, 2021.12.21
- (87) WO 2022/140457, 2022.06.30
- (31) 202063128530P
- (32) 2020.12.21
- (33) US
- (71) FLAGSHIP PIONEERING INNOVATIONS V, INC., US
- (72) GOUGH Peter Joseph, US; SCHMIDT Darby Rye, US; KUTILEK Victoria Diane, US; BAR-SOTTI Anthony Michael, US; PUSAPATI Raju Varaha Laxmi N., US
- (54) **Utilizarea factorilor de turnover celular pentru intensificarea regenerării tisulare**  
**Use of cell turnover factors for increasing tissue regeneration**  
**Применение факторов клеточного обновления для усиления регенерации тканей**

- (21) **e 2023 1037 (13) A1**
- (51) **Int.Cl.:** *C07D 487/14* (2006.01.01)  
*C07D 491/04* (2006.01.01)  
*C07D 491/14* (2006.01.01)  
*A61K 31/4353* (2006.01.01)
- (96) 21847813.9, 2021.12.15
- (87) WO 2022/132914, 2022.06.23
- (31) 202063126416P
- (32) 2020.12.16
- (33) US
- (71) AMGEN INC., US
- (72) BOOKER Shon, US; BOURBEAU Matthew Paul, US; BUTLER John R., US; GLAD Sanne Omholt Schroder, US; LANMAN Brian Alan, US; LOPEZ Patricia, US; MANONI Francesco, US; PETTUS Liping H., US; SARVARY Ian, US; TAMAYO Nuria A., US; VESTERGAARD Mikkel, US; WEIRES Nicholas Anthony, US
- (54) **Inhibitori ai PRMT5**  
**PRMT5 inhibitors**  
**Ингибиторы PRMT5**

- (21) **e 2023 1038 (13) A1**  
 (51) **Int.Cl.:** **A61P 3/10** (2006.01.01)  
**A61K 47/54** (2017.01.01)  
**C07K 14/585** (2006.01.01)  
**A61K 38/00** (2006.01.01)  
 (96) 21847828.7, 2021.12.17  
 (87) WO 2022/133187, 2022.06.23  
 (31) 202063127186P  
 (32) 2020.12.18  
 (33) US  
 (71) ELI LILLY AND COMPANY, US; KEYBIOSCIENCE AG, CH  
 (72) COSKUN Tamer, US; QU Hongchang, US; KARSDAL Morten Asser, CH; ANDREASSEN Kim Vietz, CH; HENRIKSEN Kim, CH  
 (54) **Agoniști duali ai receptorilor de amilină și calcitonină și utilizările acestora**  
**Dual amylin and calcitonin receptor agonists and uses thereof**  
**Двойные агонисты рецепторов амилина и кальцитонина и их применения**

- (21) **e 2023 1039 (13) A1**  
 (51) **Int.Cl.:** **C07D 413/14** (2006.01.01)  
**A61K 31/5377** (2006.01.01)  
**A61P 35/00** (2006.01.01)  
 (96) 21848027.5, 2021.12.17  
 (87) WO 2022/130304, 2022.06.23  
 (31) 202041055174  
 (32) 2020.12.18  
 (33) IN  
 (71) AURIGENE ONCOLOGY LIMITED, IN  
 (72) BHAT Uday, IN; BOKALIAL Ranadeep, IN; BADIGER Sangamesh Eshwarappa, IN; DEVANATHAN Krishnaswamy, IN  
 (54) **Cocristal al inhibitorului CDK**  
**Cocrystal of a CDK inhibitor**  
**Сокристалл ингибитора CDK**

- (21) **e 2023 1040 (13) A1**  
 (51) **Int.Cl.:** **C07K 14/605** (2006.01.01)  
**A61P 3/04** (2006.01.01)  
**A61P 3/06** (2006.01.01)  
**A61P 3/10** (2006.01.01)  
 (96) 21851897.5, 2021.12.16  
 (87) WO 2022/133148, 2022.06.23  
 (31) 202063126736P

- (32) 2020.12.17  
 (33) US  
 (71) I2O THERAPEUTICS, INC., US  
 (72) BLACKWELL William, US; SRIVASTAVA Ved P., US; PAULIK Mark, US  
 (54) **Agoniști ai receptorului polipeptidei-1 (GLP-1) asemănătoare glucagonului cu acțiune prelungită și procedee de utilizare**  
**Long acting glucagon like polypeptide-1 (GLP-1) receptor agonists and methods of use**  
**Агонисты рецептора глюкагоноподобного полипептида-1 (GLP-1) длительного действия и способы применения**

- (21) **e 2023 1041 (13) A1**  
 (51) **Int.Cl.:** **A61K 39/395** (2006.01.01)  
**C07K 16/24** (2006.01.01)  
**C07K 16/46** (2006.01.01)  
**C12N 15/13** (2006.01.01)  
**C12P 21/08** (2006.01.01)  
 (96) 21905952.4, 2021.12.16  
 (87) WO 2022/130281, 2022.06.23  
 (31) 202063126638P; 202163140307P  
 (32) 2020.12.17; 2021.01.22  
 (33) US; US  
 (71) JANSSEN BIOTECH, INC., US  
 (72) HARRISON Diane D., US; HSIA Elizabeth C., US; KIM Lee-Lian, US; LO Kim Hung, US  
 (54) **Anticorpi anti-TNF, compoziții și metode pentru tratamentul spondilitei anchilozante active**  
**Anti-TNF antibodies, compositions, and methods for the treatment of active Ankylosing Spondylitis**  
**Антитела против TNF, композиции и методы лечения активного анкилозирующего спондилита**

- (21) **e 2023 1042 (13) A1**  
 (51) **Int.Cl.:** **G01R 33/56** (2006.01.01)  
 (96) 21907649.4, 2021.12.14  
 (87) WO 2022/132802, 2022.06.23  
 (31) 202063125887P  
 (32) 2020.12.15  
 (33) US

(71) NEW YORK SOCIETY FOR THE RELIEF OF THE RUPTURED AND CRIPPLED, MAINTAINING THE HOSPITAL FOR SPECIAL SURGERY, US

(72) SNEAG Darryl B., US; TAN Ek Tsoon, US

(54) **Sistem și dispozitiv pentru ajustarea simplificată a imagisticii de difuzie cu utilizarea unui dicționar invariant rotativ**  
**System and apparatus for simplified diffusion imaging fitting using a rotational invariant dictionary**  
**Система и устройство для упрощенной настройки диффузионной визуализации с использованием вращательно-инвариантного словаря**

(21) e 2023 1043 (13) A1

(51) Int.Cl.: C07C 211/38 (2006.01.01)  
C07C 217/52 (2006.01.01)  
C07C 233/05 (2006.01.01)

(96) 21907909.2, 2021.12.17

(87) WO 2022/133236, 2022.06.23

(31) 202063127816P

(32) 2020.12.18

(33) US

(71) DENALI THERAPEUTICS INC., US

(72) HALE Christopher R. H., US; RAN Yingqing, US; SUDHAKAR Anantha, US

(54) **Forme solide ale unui compus**  
**Solid forms of a compound**  
**Твердые формы соединения**

(21) e 2023 1044 (13) A1

(51) Int.Cl.: A61K 48/00 (2003.01.01)  
C12N 15/09 (2006.01.01)  
C12N 15/64 (2006.01.01)

(96) 21907979.5, 2021.12.20

(87) WO 2022/133344, 2022.06.23

(31) 202063127684P

(32) 2020.12.18

(33) US

(71) GENEVANT SCIENCES GMBH, CH

(72) HEYES James, US; HOLLAND Richard J., US; LAM Kieu Mong, US; MARTIN Alan D., US; WOOD Mark, US; ZHANG Wenxuan, US

(54) **Lipide PEG și nanoparticule lipidice**  
**PEG lipids and lipid nanoparticles**  
**ПЭГ-липиды и липидные наночастицы**

(21) e 2023 1045 (13) A1

(51) Int.Cl.: A61K 31/4164 (2006.01.01)  
A61K 31/519 (2006.01.01)  
C07D 233/54 (2006.01.01)  
C07D 487/04 (2006.01.01)  
A61P 35/00 (2006.01.01)

(96) 21911969.0, 2021.12.20

(87) WO 2022/140250, 2022.06.30

(31) 202063128635P

(32) 2020.12.21

(33) US

(71) BIOCRYST PHARMACEUTICALS, INC., US

(72) BABU Yarlagadda S., US; SHERIDAN William P., US

(54) **Regimuri de dozare pentru inhibitori orali ai ALK2 kinazei**  
**Dosing regimens for oral ALK2 kinase inhibitors**  
**Режимы дозирования пероральных ингибиторов ALK2 киназы**

(21) e 2023 1046 (13) A1

(51) Int.Cl.: B62B 9/00 (2006.01.01)  
B62B 7/10 (2006.01.01)  
B62B 9/02 (2006.01.01)  
B62B 7/00 (2006.01.01)  
B62B 7/06 (2006.01.01)  
B62B 9/20 (2006.01.01)  
B62B 7/08 (2006.01.01)

(96) 21912002.9, 2021.12.20

(87) WO 2022/140305, 2022.06.30

(31) 202063128441P; 202163174843P;  
202163237443P

(32) 2020.12.21; 2021.04.14; 2021.08.26

(33) US; US; US

(71) WONDERLAND SWITZERLAND AG, CH

(72) BOWERS Patrick J. G., US; HARTENSTINE Curtis M., US; HORST Andrew J., US; EG-GERT-CROWE Colin F., US; CLEMMER Lance J., US; SACK Daniel A., US

(54) **Cărucior pentru copii multiplabil**  
**Multi-fold child carriage**  
**Мульти-складная детская коляска**



- (21) **e 2023 1047 (13) A1**
- (51) **Int.Cl.:** *B62B 7/06* (2006.01.01)  
*B62B 7/00* (2006.01.01)  
*B62B 7/08* (2006.01.01)  
*B62B 9/12* (2006.01.01)  
*B62B 7/14* (2006.01.01)  
*B62B 9/28* (2006.01.01)
- (96) 21912003.7, 2021.12.20
- (87) WO 2022/140306, 2022.06.30
- (31) 202063128441P; 202163174843P;  
202163237443P
- (32) 2020.12.21; 2021.04.14; 2021.08.26
- (33) US; US; US
- (71) WONDERLAND SWITZERLAND AG, CH
- (72) BOWERS Patrick J. G., US; HARTENSTINE Curtis M., US; HORST Andrew J., US; EGGERT-CROWE Colin F., US; CLEMMER Lance J., US; SACK Daniel A., US
- (54) **Cărucior pentru copii cu mecanism cu pârghii pentru trecerea căruciorului pentru copii într-o configurație pliată**  
**Child carriage with linkage for transitioning the child carriage to a folded configuration**  
**Детская коляска с рычажным механизмом для перехода детской коляски в сложенную конфигурацию**

- (21) **e 2023 1048 (13) A1**
- (51) **Int.Cl.:** *B62B 7/14* (2006.01.01)  
*B62B 9/28* (2006.01.01)  
*B62B 9/12* (2006.01.01)  
*B62B 1/00* (2006.01.01)  
*B62B 7/00* (2006.01.01)  
*A47D 1/10* (2006.01.01)  
*B62B 9/00* (2006.01.01)
- (96) 21912004.5, 2021.12.20
- (87) WO 2022/140307, 2022.06.30
- (31) 202063128441P; 202163174843P;  
202163237443P
- (32) 2020.12.21; 2021.04.14; 2021.08.26
- (33) US; US; US
- (71) WONDERLAND SWITZERLAND AG, CH
- (72) BOWERS Patrick J. G., US; HARTENSTINE Curtis M., US; HORST Andrew J., US; EGGERT-CROWE Colin F., US; CLEMMER Lance J., US; SACK Daniel A., US
- (54) **Cărucior pentru copii și port-bebe cu elemente de cuplare pentru cuplarea detașabilă între ele**  
**Child carriage and child carrier with couplers for removably coupling to one another**  
**Детская коляска и детская переноска с**

соединительными элементами для разъемного соединения друг с другом

- (21) **e 2023 1049 (13) A1**
- (51) **Int.Cl.:** *A47D 13/02* (2006.01.01)  
*B60N 2/28* (2006.01.01)  
*B62B 7/14* (2006.01.01)  
*B62B 5/08* (2006.01.01)  
*B62B 9/12* (2006.01.01)  
*B62B 7/10* (2006.01.01)  
*B62B 9/20* (2006.01.01)
- (96) 21912005.2, 2021.12.20
- (87) WO 2022/140308, 2022.06.30
- (31) 202063128441P; 202163174843P;  
202163237443P
- (32) 2020.12.21; 2021.04.14; 2021.08.26
- (33) US; US; US
- (71) WONDERLAND SWITZERLAND AG, CH
- (72) BOWERS Patrick J. G., US; HARTENSTINE Curtis M., US; HORST Andrew J., US; EGGERT-CROWE Colin F., US; CLEMMER Lance J., US; SACK Daniel A., US
- (54) **Sistem de călătorie cu scaun auto pentru copii cu mâner extensibil și/sau rotativ**  
**Travel system having a child carrier with handle that extends and/or rotates**  
**Система для путешествий с детским автокреслом с выдвигной и/или вращающейся ручкой**

- (21) **e 2023 1050 (13) A1**
- (51) **Int.Cl.:** *B62B 9/26* (2006.01.01)  
*B60R 7/00* (2006.01.01)  
*A47D 15/00* (2006.01.01)  
*B62B 5/06* (2006.01.01)  
*B62B 9/20* (2006.01.01)  
*B62B 7/08* (2006.01.01)
- (96) 21912006.0, 2021.12.20
- (87) WO 2022/140310, 2022.06.30
- (31) 202063128441P; 202163174843P;  
202163237443P
- (32) 2020.12.21; 2021.04.14; 2021.08.26
- (33) US; US; US
- (71) WONDERLAND SWITZERLAND AG, CH
- (72) BOWERS Patrick J. G., US; HARTENSTINE Curtis M., US; HORST Andrew J., US; EGGERT-CROWE Colin F., US; CLEMMER Lance J., US; SACK Daniel A., US

(54) **Sistem de călătorie cu scaun auto pentru copii și organizator pentru călătorii conectat la acesta**  
**Travel system having a child carrier and travel organizer that couples thereto**  
**Система для путешествий с детским автотокреслом и подключаемый к ним органайзер для путешествий**

(21) **e 2023 1051 (13) A1**

(51) **Int.Cl.:** *C07D 401/10* (2006.01.01)  
*A61K 31/4439* (2006.01.01)  
*A61P 29/00* (2006.01.01)

(96) 22183889.9, 2017.06.01

(97) 4151630, 2023.03.22

(31) 201609607; 201662344059P

(32) 2016.06.01; 2016.06.01

(33) GB; US

(71) KALVISTA PHARMACEUTICALS LIMITED, GB

(72) BEATON Haydn, GB; CROWE David Malcolm, GB; EDWARDS Hannah Joy, GB; GRIFFITHS-HAYNES Nicholas James, GB

(54) **Polimorfi ai N-[(3-fluoro-4-metoxipiridin-2-il)metil]-3-(metoximetil)-1-({4-[2-oxopiridin-1-il)metil]fenil}metil)pirazol-4-carboxamidei în calitate de inhibitori ai kalikreinei**  
**Polymorphs of N-[(3-fluoro-4-methoxy-pyridin-2-yl)methyl]-3-(methoxymethyl)-1-({4-[2-oxopyridin-1-yl)methyl]phenyl)methyl}pyrazole-4-carboxamide as kallikrein inhibitors**  
**Полиморфы N-[(3-фтор-4-метокси-пиридин-2-ил)метил]-3-(метоксиметил)-1-({4-[2-оксопиридин-1-ил)метил]фенил}метил)пиразол-4-карбоксамиды в качестве ингибиторов калликреина**

(21) **e 2023 1052 (13) A1**

(51) **Int.Cl.:** *H01B 7/00* (2006.01.01)  
*H01B 13/012* (2006.01.01)

(96) 22192258.6, 2022.08.26

(97) 4170683, 2023.04.26

(31) 102021127042

(32) 2021.10.19

(33) DE

(71)(72) REICHERT Siegfried, DE

(54) **Sistem translațional de prindere dublă pentru pozarea unui set de cabluri**  
**Translational double gripper system for depositing a cable set**  
**Трансляционная система двойного захвата для укладки комплекта кабелей**

(21) **e 2023 1053 (13) A1**

(51) **Int.Cl.:** *A61P 35/00* (2006.01.01)  
*A61K 38/17* (2006.01.01)  
*A61K 47/68* (2017.01.01)  
*C07K 16/28* (2006.01.01)  
*A61K 38/00* (2006.01.01)  
*A61K 41/00* (2020.01.01)  
*A61K 47/50* (2017.01.01)  
*A61K 49/00* (2006.01.01)

(96) 22713962.3, 2022.03.31

(87) WO 2022/207822, 2022.10.06

(31) 21166441; 21170941; 21172723; 21209332

(32) 2021.03.31; 2021.04.28; 2021.05.07;  
 2021.11.19

(33) EP; EP; EP; EP

(71) EMERGENCE THERAPEUTICS AG, DE; UNIVERSITÉ D'AIX MARSEILLE, FR; INSTITUT NATIONAL DE LA SANTE ET DE LA RECHERCHE MEDICALE - INSERM, FR; INSTITUT JEAN PAOLI & IRÈNE CALMETTES, FR; CENTRE NATIONAL DE LA RECHERCHE SCIENTIFIQUE (CNRS), FR

(72) ELANDS Jack, BE; LHOSPICE Florence, FR; PRÉVILLE Xavier, FR; OLIVE Daniel, FR; LOPEZ Marc, FR

(54) **Anticorpi anti-Nectin-4 și utilizările acestora**  
**Anti-Nectin-4-antibodies and uses thereof**  
**Анти-Нектин-4-антитела и их применения**

(21) **e 2023 1054 (13) A1**

(51) **Int.Cl.:** *C12Q 1/6886* (2018.01.01)

(96) 22762537.3, 2022.03.02

(87) WO 2022/184073, 2022.09.09

(31) 202110232095; 202110332750;  
 202110762353

(32) 2021.03.02; 2021.03.26; 2021.07.06

(33) CN; CN; CN

(71) PEKING UNIVERSITY FIRST HOSPITAL, CN

(72) XIONG Gengyan, CN; HE Shiming, CN; HE Zhisong, CN; ZHOU Liqun, CN

- (54) **Combinatie de gene pentru clasificarea tumorii umane și utilizarea acesteia**  
**Gene combination for human tumor grading, and use thereof**  
**Комбинация генов для классификации опухолей человека и ее применение**

---

(21) **e 2023 1055 (13) A1**

(51) **Int.Cl.: A23J 3/14 (2006.01.01)**  
**A23J 3/22 (2006.01.01)**

(96) 20842579.3, 2020.12.23

(87) WO 2022/135721, 2022.06.30

(71) VALIO OY, FI

(72) NISKAKOSKI Anni Katriina, FI; JIANG Zhongqing, FI; KOLEHMAINEN Alejandra, FI; LIU Jingwei, FI; MCCORMICK Samuel, FI; ITKONEN Maija, FI; SILVEN Maria Ilona, FI

- (54) **Procedeu de fabricare a unui produs alimentar de înlocuire a cărnii fasonat și a unui produs alimentar de înlocuire a cărnii fasonat, care conține un ingredient liant proteic pe bază de plante, ingredient liant proteic pe bază de plante și procedeu de fabricare a unui ingredient liant proteic pe bază de plante**

**Method of manufacturing a formed meat-replacement food product and a formed meat-replacement food product comprising a plant based proteinaceous binder ingredient, a plant based proteinaceous binder ingredient and a method for manufacturing a plant-based proteinaceous binder ingredient**

**Способ производства формованного пищевого продукта, заменяющего мясо, и формованного пищевого продукта, заменяющего мясо, содержащего белковый связующий ингредиент на растительной основе, белковый связующий ингредиент на растительной основе, и способ производства белкового связующего ингредиента на растительной основе**

---

(21) **e 2023 1056 (13) A1**

(51) **Int.Cl.: C07D 498/04 (2006.01.01)**  
**A61P 11/00 (2006.01.01)**  
**A61K 31/5383 (2006.01.01)**

(96) 21840019.0, 2021.12.20

(87) WO 2022/136221, 2022.06.30

(31) 20217161

(32) 2020.12.23

(33) EP

(71) CHIESI FARMACEUTICI S.P.A., IT

(72) PALA Daniele, IT; PIZZIRANI Daniela, IT; BRUNO Paolo, IT; BIAGETTI Matteo, IT; RONCHI Paolo, IT; GUARIENTO Sara, IT; BERTANI Barbara, IT; RESCIGNO Donatella, IT

- (54) **Derivați de piridooxazină în calitate de inhibitori ai ALK5**

**Pyrido oxazine derivatives as ALK5 inhibitors**

**Производные пиридооксазина в качестве ингибиторов ALK5**

---

(21) **e 2023 1057 (13) A1**

(51) **Int.Cl.: A01N 1/02 (2006.01.01)**  
**C12M 3/00 (2006.01.01)**  
**C12M 1/12 (2006.01.01)**

(96) 21841013.2, 2021.12.22

(87) WO 2022/137164, 2022.06.30

(31) 20461600

(32) 2020.12.22

(33) EP

(71) POLBIONICA SP. Z O.O., PL

(72) WSZOLA Michal, PL; KLAK Marta, PL; BERMAN Andrzej, PL; DOBRZANSKI Tomasz, PL; ZAMORA Igor, PL; KUBINKIEWICZ Dawid, PL; SZCZYGIELSKI Mateusz, PL

- (54) **Sistem de stocare sau cultivare a unui model de organ sau țesut și utilizările acestuia**

**A system for storing or cultivating of an organ or tissue model and uses thereof**

**Система хранения или культивирования модели органа или ткани и ее применения**

---

(21) **e 2023 1058 (13) A1**

(51) **Int.Cl.: A61K 38/10 (2006.01.01)**  
**A61P 9/10 (2006.01.01)**

(96) 21843727.5, 2021.12.21

(87) WO 2022/136437, 2022.06.30

(31) 20306687

(32) 2020.12.23

(33) EP

(71) RD NEPHROLOGIE, FR

- (72) JANKOWSKI Joachim, DE; WU Zhuojun, DE; ORTH-ALAMPOUR Setareh, DE; ARGILÉS CISCART Àngel, FR; GAYRARD Nathalie, FR
- (54) **Peptide pentru prevenirea sau tratamentul bolilor cardiace și ale vaselor de sânge**  
**Peptides for preventing or treating heart and blood vessel diseases**  
**Пептиды для профилактики или лечения заболеваний сердца и кровеносных сосудов**

---

(21) e 2023 1059 (13) A1

(51) **Int.Cl.:** **A41D 13/11** (2006.01.01)  
**A62B 18/02** (2006.01.01)

(96) 21844350.5, 2021.12.23

(87) WO 2022/144310, 2022.07.07

(31) 20217414

(32) 2020.12.28

(33) EP

(71) FORSSAN SUOJAINVALMISTUS OY, FI

(72) PORANEN Taneli, FI; KOTINIEMI Sami, FI

- (54) **Dispozitiv de protecție respiratorie sau produs de igienă pentru mască facială, procedeu de fabricare a unei piese textile armate, a unei piese din material nețesut sau a unei părți combinate a acestora și filtru**  
**A respiratory protective device or face mask hygiene product, a method for the manufacture of reinforced textile part, nonwoven fabric part or their combination part, and a filter**

Респираторное защитное устройство или гигиеническое изделие лицевой маски, способ изготовления армированной текстильной детали, детали из нетканого материала или их комбинированной части и фильтр

---

(21) e 2023 1060 (13) A1

(51) **Int.Cl.:** **C07K 14/55** (2006.01.01)  
**A61K 38/00** (2006.01.01)

(96) 21844555.9, 2021.12.21

(87) WO 2022/140312, 2022.06.30

(31) 202063129712P

(32) 2020.12.23

(33) US

(71) MERCK SHARP & DOHME LLC, US

- (72) ALVES Stephen E., US; AZADI Glareh, US; BEAUMONT Maribel, US; BENSO Lia, US; CHENG Alan C., US; GEORGIEV Peter, US; HALL Brian E., US; JUAN Veronica M., US; MOORE Renee, US; SRIRAMAN Venkataraman, US; ZHANG-HOOVER Jie, US

- (54) **Muteine IL-2 pentru tratamentul bolilor autoimune și inflamatorii**  
**IL-2 muteins for treating autoimmune and inflammatory diseases**  
**Мутеины IL-2 для лечения аутоиммунных и воспалительных заболеваний**

---

(21) e 2023 1061 (13) A1

(51) **Int.Cl.:** **A61K 31/343** (2006.01.01)  
**A61K 45/06** (2006.01.01)  
**A61P 35/00** (2006.01.01)  
**G01N 1/00** (2006.01.01)  
**A61K 31/4035** (2006.01.01)

(96) 21844890.0, 2021.12.21

(87) WO 2022/140397, 2022.06.30

(31) 202063129242P

(32) 2020.12.22

(33) US

(71) IFM DUE, INC., US

(72) GLICK Gary, US; OPIPARI JR. Anthony William, US; SEIDEL Hans Martin, US

- (54) **Metode de tratament al cancerului**  
**Methods of treating cancer**  
**Методы лечения рака**

---

(21) e 2023 1062 (13) A1

(51) **Int.Cl.:** **C07K 14/725** (2006.01.01)  
**A61K 35/17** (2015.01.01)  
**A61P 35/00** (2006.01.01)  
**C12N 15/00** (2006.01.01)

(96) 21845038.5, 2021.12.23

(87) WO 2022/136681, 2022.06.30

(31) 20217167; 20217164

(32) 2020.12.23; 2020.12.23

(33) EP; EP

(71) GADETA B.V., NL

(72) SAND Laurens, NL; NORELL Haakan, NL

- (54) **Proteine transmembranare chimerice cu activitate de semnalizare bidirecțională**  
**Chimeric, transmembrane proteins with bidirectional signalling activity**

**Химерные трансмембранные белки с двунаправленной сигнальной активностью**

- 
- (21) **e 2023 1063 (13) A1**  
 (51) **Int.Cl.:** **A61K 9/00** (2006.01.01)  
**A61K 9/08** (2006.01.01)  
**A61P 3/04** (2006.01.01)  
**A61P 3/10** (2006.01.01)  
**A61K 47/26** (2006.01.01)  
**A61P 1/16** (2006.01.01)  
 (96) 21847606.7, 2021.12.21  
 (87) WO 2022/140373, 2022.06.30  
 (31) 202063129157P  
 (32) 2020.12.22  
 (33) US  
 (71) ELI LILLY AND COMPANY, US  
 (72) ALLEN David Paul, US; DESAI Dhara Pankaj, US; QIAN Ken Kangyi, US  
 (54) **Formulări peptidice terapeutice**  
**Therapeutic peptide formulations**  
**Терапевтические пептидные составы**
- 

- (21) **e 2023 1064 (13) A1**  
 (51) **Int.Cl.:** **A61K 31/343** (2006.01.01)  
**A61K 45/06** (2006.01.01)  
**A61P 35/00** (2006.01.01)  
**G01N 1/00** (2006.01.01)  
**A61K 31/4035** (2006.01.01)  
 (96) 21847609.1, 2021.12.21  
 (87) WO 2022/140403, 2022.06.30  
 (31) 202063129229P  
 (32) 2020.12.22  
 (33) US  
 (71) IFM DUE, INC., US  
 (72) GLICK Gary, US; OPIPARI JR. Anthony William, US; SEIDEL Hans Martin, US  
 (54) **Metode de tratament al cancerului**  
**Methods of treating cancer**  
**Методы лечения рака**
- 

- (21) **e 2023 1065 (13) A1**  
 (51) **Int.Cl.:** **A61K 31/343** (2006.01.01)  
**A61K 45/06** (2006.01.01)  
**A61P 35/00** (2006.01.01)  
**G01N 1/00** (2006.01.01)  
**A61K 31/4035** (2006.01.01)

- (96) 21847610.9, 2021.12.21  
 (87) WO 2022/140410, 2022.06.30  
 (31) 202063129202P  
 (32) 2020.12.22  
 (33) US  
 (71) IFM DUE, INC., US  
 (72) GLICK Gary, US; OPIPARI Jr. Anthony William, US; SEIDEL Hans Martin, US  
 (54) **Metode de tratament al cancerului**  
**Methods of treating cancer**  
**Методы лечения рака**
- 

- (21) **e 2023 1066 (13) A1**  
 (51) **Int.Cl.:** **E04D 13/064** (2006.01.01)  
**E04D 13/072** (2006.01.01)  
**E04D 13/158** (2006.01.01)  
 (96) 21847759.4, 2021.12.13  
 (87) WO 2022/137007, 2022.06.30  
 (31) 43646120  
 (32) 2020.12.23  
 (33) PL  
 (71) BLACHOTRAPEZ SPÓLKA Z OGRANICZONA ODPOWIEDZIALNOSCIA, PL  
 (72) SKAWSKA Renata, PL  
 (54) **Ansamblu de elemente de mascare pentru sistemul de scurgere a apelor**  
**Masking element assembly of a gutter system**  
**Комплект маскирующих элементов для водосточной системы**
- 

- (21) **e 2023 1067 (13) A1**  
 (51) **Int.Cl.:** **A61K 31/343** (2006.01.01)  
**A61K 45/06** (2006.01.01)  
**A61P 35/00** (2006.01.01)  
**G01N 1/00** (2006.01.01)  
**A61K 31/4035** (2006.01.01)  
 (96) 21847846.9, 2021.12.21  
 (87) WO 2022/140387, 2022.06.30  
 (31) 202063129332P  
 (32) 2020.12.22  
 (33) US  
 (71) IFM DUE, INC., US  
 (72) GLICK Gary, US; OPIPARI Anthony William Jr., US; SEIDEL Hans Martin, US

(54) **Metode de tratament al cancerului**  
**Methods of treating cancer**  
**Методы лечения рака**

(21) **e 2023 1068 (13) A1**

(51) **Int.Cl.:** **A61K 47/68** (2017.01.01)  
**A61P 35/00** (2006.01.01)  
**C07K 16/30** (2006.01.01)

(96) 21847946.7, 2021.12.23

(87) WO 2022/136642, 2022.06.30

(31) 20216800

(32) 2020.12.23

(33) EP

(71) SOTIO BIOTECH A.S., CZ

(72) BMMERT Lukas, CH; KYRYCH SADILKOVA Lenka, CZ; HOSKOVA Simona, CZ; VALENTOVA Iva, CZ; WALDMEIER Lorenz, CH; BEERLI Roger, CH; MOEBIUS Ulrich, DE

(54) **Conjugate anticorp-medicament tumoral specifice împotriva Claudinei 18.2**  
**Tumor-specific Claudin 18.2 antibody-drug conjugates**

**Опухоль-специфические конъюгаты антитело-лекарственное средство против Клаудина 18.2**

(21) **e 2023 1069 (13) A1**

(51) **Int.Cl.:** **C07D 471/04** (2006.01.01)  
**C07D 487/04** (2006.01.01)  
**A61K 31/4188** (2006.01.01)  
**A61P 27/00** (2006.01.01)  
**A61P 29/00** (2006.01.01)  
**A61P 35/00** (2006.01.01)  
**A61P 37/00** (2006.01.01)

(96) 21848378.2, 2021.12.21

(87) WO 2022/140425, 2022.06.30

(31) 202063128964P

(32) 2020.12.22

(33) US

(71) BIOGEN MA INC., US

(72) PETERSON Emily Anne, US; PFAFFENBACH Magnus, US; GAO Fang, US; BOLDUC Philippe, US; XIN Zhili, US; EVANS Ryan, US

(54) **Derivați de imidazo[1,2-a]piridină în calitate de inhibitori ai IRAK4 și utilizarea acestora în tratamentul bolilor**  
**Imidazo[1,2-a]pyridine derivatives as IRAK4 inhibitors and their use in the treatment of disease**

**Производные имидазо[1,2-а]пиридина в качестве ингибиторов IRAK4 и их применение в лечении заболеваний**

(21) **e 2023 1070 (13) A1**

(51) **Int.Cl.:** **C07D 237/16** (2006.01.01)  
**C07D 409/04** (2006.01.01)  
**A01N 43/58** (2006.01.01)

(96) 21851907.2, 2021.12.20

(87) WO 2022/140309, 2022.06.30

(31) 202063129431P; 202163146827P

(32) 2020.12.22; 2021.02.08

(33) US; US

(71) FMC CORPORATION, US

(72) MCCANN Stephen Frederick, US; SELBY Thomas Paul, US; STEVENSON Thomas Martin, US; LEVENS Alison Mary, US

(54) **Erbicide piridazinonice substituie**  
**Substituted pyridazinone herbicides**

**Замещенные пиридазиновые гербициды**

(21) **e 2023 1071 (13) A1**

(51) **Int.Cl.:** **C12N 5/0783** (2010.01.01)  
**C12N 9/22** (2006.01.01)  
**A61K 39/00** (2006.01.01)  
**A61K 35/17** (2015.01.01)  
**C12N 15/10** (2006.01.01)  
**C07K 14/74** (2006.01.01)  
**C07K 14/725** (2006.01.01)

(96) 21854910.3, 2021.12.22

(87) WO 2022/140587, 2022.06.30

(31) 202063130098P; 202163251002P;  
202163254971P; 202163288502P

(32) 2020.12.23; 2021.09.30; 2021.10.12;  
2021.12.10

(33) US; US; US; US

(71) INTELLIA THERAPEUTICS, INC., US

(72) HARRINGTON William Frederick, US; GOEL Surbhi, US

(54) **Compoziții și procedee de modificare genetică a CIITA într-o celulă**

**Compositions and methods for genetically modifying CIITA in a cell**  
**Композиции и способы генетической модификации CIITA в клетке**

- 
- (21) **e 2023 1072 (13) A1**  
 (51) **Int.Cl.:** **C12N 5/0783** (2010.01.01)  
 (96) 21856911.9, 2021.12.22  
 (87) WO 2022/140586, 2022.06.30  
 (31) 202063130095P; 202163250996P; 202163254970P; 202163288492P  
 (32) 2020.12.23; 2021.09.30; 2021.10.12; 2021.12.10  
 (33) US; US; US; US  
 (71) INTELLIA THERAPEUTICS, INC., US  
 (72) GOEL Surbhi, US; ZHANG Yong, US; LES-CARBEAU Reynald Michael, US; MURRAY Bradley Andrew, US; SRIDHAR Srijani, US  
 (54) **Compoziții și procedee de reducere a HLA-A într-o celulă**  
**Compositions and methods for reducing HLA-A in a cell**  
**Композиции и способы снижения HLA-A в клетке**
- 

- (21) **e 2023 1073 (13) A1**  
 (51) **Int.Cl.:** **C12N 15/13** (2006.01.01)  
**A61K 39/395** (2006.01.01)  
**A61P 25/28** (2006.01.01)  
**C07K 16/28** (2006.01.01)  
**C12N 1/15** (2006.01.01)  
**C12N 1/19** (2006.01.01)  
**C12N 1/21** (2006.01.01)  
**C12N 5/10** (2006.01.01)  
**C12N 15/63** (2006.01.01)  
**C12P 21/08** (2006.01.01)  
 (96) 21910848.7, 2021.12.22  
 (87) WO 2022/138708, 2022.06.30  
 (31) 2020214958  
 (32) 2020.12.24  
 (33) JP  
 (71) EISAI R&D MANAGEMENT CO., LTD, JP  
 (72) KAWAKATSU Tomomi, JP; YAMADA Akio, JP; NAKATANI Aki, JP; INOUE Eiji, JP  
 (54) **Anticorp anti-EphA4**  
**Anti-EphA4 antibody**  
**Антитело к EphA4**
- 

- (21) **e 2023 1074 (13) A1**  
 (51) **Int.Cl.:** **A61K 31/4162** (2006.01.01)  
**A61P 3/00** (2006.01.01)  
**C07D 491/052** (2006.01.01)  
 (96) 21911926.0, 2021.12.17  
 (87) WO 2022/140169, 2022.06.30  
 (31) 202063128915P  
 (32) 2020.12.22  
 (33) US  
 (71) MERCK SHARP & DOHME LLC, US  
 (72) BAO Jianming, US; CHENG Chen, US; CRUZ Faben A., US; LIM Yeon-Hee, US; HUGELSHOFER Cedric L., US; JIANG Jinlong, US; MAK Victor W., US; SOUTHGATE Emma Helen, US  
 (54) **Obținerea derivaților de tetrahidroindazol în calitate de noi inhibitori ai diacilglicerid-O-aciltransferazei 2**  
**Preparation of tetrahydroindazole derivatives as novel diacylglyceride O-acyltransferase 2 inhibitors**  
**Получение производных тетрагидроиндазола в качестве новых ингибиторов диацилглицерид-O-ацилтрансферазы 2**
- 

- (21) **e 2023 1075 (13) A1**  
 (51) **Int.Cl.:** **A61P 37/02** (2006.01.01)  
**A61P 37/04** (2006.01.01)  
**C12N 15/88** (2006.01.01)  
**C12N 15/79** (2006.01.01)  
**C12N 15/74** (2006.01.01)  
 (96) 21912293.4, 2021.12.22  
 (87) WO 2022/140788, 2022.06.30  
 (31) 202063130105P  
 (32) 2020.12.23  
 (33) US  
 (71) SPARK THERAPEUTICS, INC., US  
 (72) NAHVI Ali, US; ANGUELA Xavier, ES; ZANG Rui, US  
 (54) **Procedee de intensificare a terapiei genice non-virale**  
**Methods of enhancing non-viral gene therapy**  
**Способы усиления невирусной генной терапии**
-

- (21) **e 2023 1076 (13) A1**  
 (51) **Int.Cl.:** **C12N 15/60** (2006.01.01)  
**C12N 1/15** (2006.01.01)  
**C12N 1/19** (2006.01.01)  
**C12N 1/21** (2006.01.01)  
**C12N 5/10** (2006.01.01)  
**C12N 9/88** (2006.01.01)  
**C12N 15/63** (2006.01.01)  
**C12P 7/40** (2006.01.01)  
 (96) 21915039.8, 2021.12.07  
 (87) WO 2022/145178, 2022.07.07  
 (31) 2020219017  
 (32) 2020.12.28  
 (33) JP  
 (71) RIKEN, JP; ZEON CORPORATION, JP; THE YOKOHAMA RUBBER CO., LTD., JP  
 (72) SHIRAI Tomokazu, JP; MORI Yutaro, JP; YACHI Yoshihide, JP; HIZA Misao, JP; AKAHORI Yayoi, JP  
 (54) **Procedeu de obținere a compusului de acid carboxilic nesaturat lanțiform cu utilizarea fenilalanin amoniac liazei**  
**Method for producing chain unsaturated carboxylic acid compound using phenylalanine ammonia lyase**  
**Способ получения цепеобразного соединения ненасыщенной карбоновой кислоты с использованием фенилаланин-аммиак-лиазы**
- 
- (21) **e 2023 1077 (13) A1**  
 (51) **Int.Cl.:** **C04B 26/28** (2006.01.01)  
**C04B 111/28** (2006.01.01)  
 (96) 22187705.3, 2022.07.29  
 (97) 4223719, 2023.08.09  
 (31) 202230262  
 (32) 2022.03.23  
 (33) ES  
 (71) POPLAC DEVELOPMENT S.L., ES  
 (72) BLASCO LAHIGUERA Asunción Ana, ES  
 (54) **Material de construcție**  
**Building material**  
**Строительный материал**
- 
- (21) **e 2023 1078 (13) A1**  
 (51) **Int.Cl.:** **A61K 31/565** (2006.01.01)  
**A61K 31/55** (2006.01.01)  
**A61K 31/57** (2006.01.01)  
**A61K 31/585** (2006.01.01)  
**A61P 5/30** (2006.01.01)  
 (96) 22202069.5, 2019.04.19  
 (97) 4154893, 2023.03.29  
 (31) 18168336; 18174982; 19150423  
 (32) 2018.04.19; 2018.05.30; 2019.01.04  
 (33) EP; EP; EP  
 (71) ESTETRA SRL, BE  
 (72) TAZIAUX Melanie, BE; RAUSIN Glwadys, BE; JOST Maud, BE; MAWET Marie, BE  
 (54) **Estetrol și utilizările acestuia pentru atenuarea simptomelor asociate menopauzei**  
**Estetrol and its uses for alleviating menopause-associated symptoms**  
**Эстетрол и его применения для облегчения симптомов, связанных с менопаузой**
- 
- (21) **e 2023 1079 (13) A1**  
 (51) **Int.Cl.:** **B30B 9/12** (2006.01.01)  
**B30B 15/34** (2006.01.01)  
**B30B 9/26** (2006.01.01)  
**C11B 1/06** (2006.01.01)  
**A23N 1/00** (2006.01.01)  
**B30B 9/00** (2006.01.01)  
**B30B 9/02** (2006.01.01)  
 (96) 22738847.7, 2022.01.18  
 (87) WO 2022/150883, 2022.07.21  
 (31) 2021900094  
 (32) 2021.01.18  
 (33) AU  
 (71) MSM MILLING PTY LIMITED, AU  
 (72) MAC SMITH Peter, AU; NOVAES Marcio, GB  
 (54) **Dispozitiv și sistem îmbunătățit de extracție a materialului care conține ulei**  
**Improved oil-bearing material extraction device and system**  
**Усовершенствованное устройство и система извлечения маслосодержащего материала**
- 
- (21) **e 2023 1080 (13) A1**  
 (51) **Int.Cl.:** **A01K 15/02** (2006.01.01)  
**A23K 10/30** (2016.01.01)  
**A23K 40/00** (2016.01.01)  
**A23K 50/42** (2016.01.01)



- (96) 21210209.9, 2021.11.24  
 (97) 4159030, 2023.04.05  
 (31) 202163250747P  
 (32) 2021.09.30  
 (33) US  
 (71) PARAGON PET PRODUCTS EUROPE B.V., NL  
 (72) MÜLLER-OHL Felix Johannes Gerhard, NL; OLDENGARM Sander Hilbert, NL; KEAN Gregory George, NL; FREIJE Janjaap, NL  
 (54) **Produs de mestecat pentru animale de companie și procedeu de fabricare a produsului de mestecat pentru animale de companie**  
**Pet chew and method for producing a pet chew**  
**Жевательный продукт для домашних животных и способ изготовления жевательного продукта для домашних животных**
- 
- (21) **e 2023 1081 (13) A1**  
 (51) **Int.Cl.:** *D21C 3/20* (2006.01.01)  
*D21C 9/08* (2006.01.01)  
 (96) 21831039.9, 2021.12.15  
 (87) WO 2022/144176, 2022.07.07  
 (31) 20217520  
 (32) 2020.12.29  
 (33) EP  
 (71) MM BOARD & PAPER GMBH, AT  
 (72) FRIEDL Anton, AT; LEHR Maximilian, AT; MILTNER Martin, AT  
 (54) **Procedeu de producere a produselor pe bază de lemn în calitate de materie primă**  
**Method for producing products based on wood as a raw material**  
**Способ производства продуктов на основе древесины в качестве сырья**
- 
- (21) **e 2023 1082 (13) A1**  
 (51) **Int.Cl.:** *D21C 3/20* (2006.01.01)  
*D21C 9/08* (2006.01.01)  
 (96) 21836586.4, 2021.12.29  
 (87) WO 2022/144377, 2022.07.07  
 (31) 20217520  
 (32) 2020.12.29  
 (33) EP
- (71) MM BOARD & PAPER GMBH, AT  
 (72) FRIEDL Anton, AT; LEHR Maximilian, AT; MILTNER Martin, AT; WUKOVITS Walter, AT  
 (54) **Procedeu de producere a produselor pe bază de lemn în calitate de materie primă**  
**Method for producing products based on wood as a raw material**  
**Способ производства продуктов на основе древесины в качестве сырья**
- 
- (21) **e 2023 1083 (13) A1**  
 (51) **Int.Cl.:** *A21D 2/02* (2006.01.01)  
*A21D 2/16* (2006.01.01)  
*A21D 2/36* (2006.01.01)  
*A23D 7/00* (2006.01.01)  
*A23L 27/40* (2016.01.01)  
*A23L 27/00* (2016.01.01)  
 (96) 21847466.6, 2021.12.22  
 (87) WO 2022/144285, 2022.07.07  
 (31) 102020135093  
 (32) 2020.12.30  
 (33) DE  
 (71) ALMI GMBH, AT  
 (72) RAMETSTEINER Karl, AT; SCHMIDTGRABMER Wolfgang, AT; WALDER Anthony, AT; FABRY Uwe, DE; HUNZIKER Urs, CH; POLLER Robin, AT  
 (54) **Emulsie pentru aluat pentru fabricarea produselor de panificație**  
**Emulsion for a dough for producing baked goods**  
**Эмульсия для теста для производства хлебобулочных изделий**
- 
- (21) **e 2023 1084 (13) A1**  
 (51) **Int.Cl.:** *C12Q 1/6806* (2018.01.01)  
*C12Q 1/70* (2006.01.01)  
*C12Q 1/689* (2018.01.01)  
 (96) 21847740.4, 2021.12.30  
 (87) WO 2022/144432, 2022.07.07  
 (31) 20306715  
 (32) 2020.12.31  
 (33) EP  
 (71) INGÉNIERIE ET ANALYSE EN GÉNÉTIQUE ENVIRONNEMENTALE, FR  
 (72) DURANDET Franz, FR; PICHON Elodie, FR; SAKSAKA Jawhar, FR; COUILLEROT Olivier, FR

(54) **Detectarea patogenilor în matricea lichidă**  
**Pathogen detection in liquid matrix**  
**Обнаружение патогенов в жидкой матрице**

(21) e 2023 1085 (13) A1

(51) **Int.Cl.:** **A61K 31/343** (2006.01.01)  
**A61P 31/04** (2006.01.01)  
**A61P 31/14** (2006.01.01)  
**A61K 47/69** (2017.01.01)  
**A23L 33/00** (2016.01.01)  
**A23L 29/00** (2016.01.01)

(96) 21847779.2, 2021.12.30

(87) WO 2022/144835, 2022.07.07

(31) 202000032909

(32) 2020.12.30

(33) IT

(71) VESTATIS GMBH, DE

(72) CERANA Giorgio Stefano, DE; BOS Peter, DE;  
FRANCK Peter, DE; BONER Thomas Detlef,  
DE

(54) **Acid usnic sau complecși de incluziune ale acestuia pentru utilizare în tratamentul infecțiilor cu coronavirus sau bacterii**  
**Usnic acid, or inclusion complexes thereof, for use in the treatment of infections with a coronavirus or bacteria**  
**Усниновая кислота или ее комплексы включения для применения при лечении инфекций, вызванных коронавирусом или бактериями**

(21) e 2023 1086 (13) A1

(51) **Int.Cl.:** **A61K 31/519** (2006.01.01)  
**A61K 31/4375** (2006.01.01)  
**A61K 31/506** (2006.01.01)  
**A61K 39/395** (2006.01.01)  
**A61K 45/06** (2006.01.01)  
**A61P 35/00** (2006.01.01)

(96) 21848103.4, 2021.12.29

(87) WO 2022/147092, 2022.07.07

(31) 202063131659P

(32) 2020.12.29

(33) US

(71) INCYTE CORPORATION, US

(72) WANG Hui, US; ALMAGRO Juan CARLOS, US; BUONPANE Rebecca A., US; CARLSEN Peter NIELS, US; HUANG Taisheng, US; LI Yong, US; NASTRI Horacio G., US; QI Chao, US; STEWART Shaun M., US; WANG Xiaozhao, US; WU Liangxing, US; YAO Wenqing, US; ZHOU Jing, US; ZHU Wenyu, US

(54) **Terapie combinată care include inhibitori ai A2A/A2B, inhibitori ai PD-1/PD-L1 și anticorpi anti-CD73**  
**Combination therapy comprising A2A/A2B inhibitors, PD-1/PD-L1 inhibitors, and anti-CD73 antibodies**  
**Комбинированная терапия, включающая ингибиторы A2A/A2B, ингибиторы PD-1/PD-L1 и антитела против CD73**

(21) e 2023 1087 (13) A1

(51) **Int.Cl.:** **A23L 33/105** (2016.01.01)  
**A61K 36/87** (2006.01.01)  
**A61K 31/122** (2006.01.01)  
**A61K 31/19** (2006.01.01)  
**A61K 31/352** (2006.01.01)  
**A61P 27/06** (2006.01.01)  
**A61K 36/45** (2006.01.01)

(96) 21848192.7, 2021.12.28

(87) WO 2022/144762, 2022.07.07

(31) 202000032765

(32) 2020.12.30

(33) IT

(71) DISTILLERIE BONOLLO UMBERTO - S.P.A.  
CON SIGLA "U.B. S.P.A.", IT

(72) MORAZZONI Paolo, IT; URSINI Fulvio, IT;  
SANTINELLO Sandro, IT

(54) **Procedeu de obținere a extractului din semințe de struguri și extracte astfel obținute**  
**Grape seed extract preparation process and extracts thus obtained**  
**Способ получения экстракта из виноградных косточек и полученные таким образом экстракты**

(21) e 2023 1088 (13) A1

(51) **Int.Cl.:** **A61K 48/00** (2006.01.01)  
**A61P 27/16** (2006.01.01)

(96) 21848394.9, 2021.12.22

(87) WO 2022/146839, 2022.07.07

(31) 202063131413P

(32) 2020.12.29

- (33) US
- (71) AKOUOS, INC., US
- (72) SIMONS Emmanuel John, US; NG Robert, US
- (54) **Compoziții și metode de tratament al pierderii auzului și/sau al pierderii vederii asociate cu CLRN1**  
**Compositions and methods for treating CLRN1-associated hearing loss and/or vision loss**  
**Композиции и методы лечения CLRN1-ассоциированной потери слуха и/или потери зрения**
- 
- (21) **e 2023 1089 (13) A1**
- (51) **Int.Cl.: C12N 5/0783 (2010.01.01)**  
**A61K 35/17 (2015.01.01)**  
**A61P 37/06 (2006.01.01)**
- (96) 21848454.1, 2021.12.29
- (87) WO 2022/147133, 2022.07.07
- (31) 202063131987P
- (32) 2020.12.30
- (33) US
- (71) INTELLIA THERAPEUTICS, INC., US
- (72) RUDULIER Christopher, US
- (54) **Celule T modificate**  
**Engineered T cells**  
**Модифицированные Т-клетки**
- 
- (21) **e 2023 1090 (13) A1**
- (51) **Int.Cl.: G05D 23/19 (2006.01.01)**  
**G01R 31/28 (2006.01.01)**
- (96) 21848476.4, 2021.12.30
- (87) WO 2022/147241, 2022.07.07
- (31) 202063132708P
- (32) 2020.12.31
- (33) US
- (71) DELTA DESIGN, INC., US
- (72) TUSTANIWSKYJ Jerry Ihor, US
- (54) **Dispozitiv de testare a circuitelor integrate cu control cuplat al sistemului termic**  
**Integrated circuit testing device with coupled control of thermal system**  
**Устройство для испытания интегральных схем со совмещенным управлением тепловой системой**
- 
- (21) **e 2023 1091 (13) A1**
- (51) **Int.Cl.: C07D 401/14 (2006.01.01)**  
**C07D 409/14 (2006.01.01)**  
**C07D 417/14 (2006.01.01)**  
**C07D 403/14 (2006.01.01)**  
**A61K 31/4436 (2006.01.01)**  
**A61K 31/4439 (2006.01.01)**  
**A61K 31/444 (2006.01.01)**  
**A61P 35/00 (2006.01.01)**
- (96) 21852113.6, 2021.12.30
- (87) WO 2022/147246, 2022.07.07
- (31) 202063132031P; 202163216879P
- (32) 2020.12.30; 2021.06.30
- (33) US; US
- (71) TYRA BIOSCIENCES, INC., US
- (72) HUDKINS Robert L., US; BENSEN Daniel C., US
- (54) **Compuși de indazol în calitate de inhibitori ai kinazelor**  
**Indazole compounds as kinase inhibitors**  
**Соединения индазола в качестве ингибиторов киназ**
- 
- (21) **e 2023 1092 (13) A1**
- (51) **Int.Cl.: A61K 45/00 (2006.01.01)**  
**A61K 31/47 (2006.01.01)**  
**A61K 31/4709 (2006.01.01)**  
**A61P 25/02 (2006.01.01)**  
**A61P 29/02 (2006.01.01)**  
**C07K 14/705 (2006.01.01)**  
**C12N 15/12 (2006.01.01)**
- (96) 21898094.4, 2021.11.26
- (87) WO 2022/114122, 2022.06.02
- (31) 2020199206
- (32) 2020.11.30
- (33) JP
- (71) ASAHI KASEI PHARMA CORPORATION, JP
- (72) IMAI Yosuke, JP; YAMAMOTO Hikaru, JP
- (54) **Medicament pentru ameliorarea durerii neuropatice**  
**Medicine for alleviating neuropathic pain**  
**Лекарство для облегчения нейропатической боли**
-

- (21) e 2023 1093 (13) A1  
 (51) Int.Cl.: A61K 31/712 (2006.01.01)  
 A61K 31/7115 (2006.01.01)  
 C12N 15/113 (2010.01.01)  
 C12N 15/117 (2010.01.01)  
 A61P 35/00 (2006.01.01)  
 A61K 9/51 (2006.01.01)  
 A61K 9/127 (2006.01.01)
- (96) 21916445.6, 2021.12.29  
 (87) WO 2022/147177, 2022.07.07  
 (31) 202063132315P  
 (32) 2020.12.30  
 (33) US  
 (71) TRANSCODE THERAPEUTICS, INC., US  
 (72) DUDLEY Robert Michael, US; LIU Qiyong Peter, US; GHOSH Subrata Kumar, US
- (54) **Imunomodulare orientată pe matrice pentru terapia cancerului**  
**Template directed immunomodulation for cancer therapy**  
**Матрично-направленная иммуномодуляция для терапии рака**
- 
- (21) e 2023 1095 (13) A1  
 (51) Int.Cl.: C12N 15/113 (2010.01.01)
- (96) 21916466.2, 2021.12.30  
 (87) WO 2022/147209, 2022.07.07  
 (31) 202063133013P; 202163179100P; 202163245262P  
 (32) 2020.12.31; 2021.04.23; 2021.09.17  
 (33) US; US; US  
 (71) DYNE THERAPEUTICS, INC., US  
 (72) SUBRAMANIAN Romesh R., US; WEEDEN Timothy, US; DESJARDINS Cody A., US; ZANOTTI Stefano, US; TANG Kim, US; QATANANI Mohammed T., US; QUINN Brendan, US; NAJIM John, US
- (54) **Complexe de țintire musculară și utilizările acestora pentru tratarea distrofiei miotonice**  
**Muscle targeting complexes and uses thereof for treating myotonic dystrophy**  
**Комплексы, нацеленные на мышцы, и их применения для лечения миотонической дистрофии**
- 
- (21) e 2023 1094 (13) A1  
 (51) Int.Cl.: A61P 21/00 (2006.01.01)  
 C12N 15/11 (2006.01.01)  
 C12N 15/113 (2010.01.01)  
 A61K 47/68 (2017.01.01)
- (96) 21916465.4, 2021.12.30  
 (87) WO 2022/147207, 2022.07.07  
 (31) 202063133156P; 202163181439P  
 (32) 2020.12.31; 2021.04.29  
 (33) US; US  
 (71) DYNE THERAPEUTICS, INC., US  
 (72) BROWN Duncan, US; HSIA Nelson, US; SUBRAMANIAN Romesh R., US; QATANANI Mohammed T., US; WEEDEN Timothy, US; DESJARDINS Cody A., US; QUINN Brendan, US; NAJIM John, US
- (54) **Complexe de țintire musculară și utilizările acestora pentru tratarea distrofiei musculare facio-scapulo-humerale**  
**Muscle targeting complexes and uses thereof for treating facioscapulohumeral muscular dystrophy**  
**Комплексы, нацеленные на мышцы, и их применения для лечения лице-лопаточно-плечевой мышечной дистрофии**
- 
- (21) e 2023 1096 (13) A1  
 (51) Int.Cl.: C07K 14/705 (2006.01.01)  
 C07K 14/79 (2006.01.01)  
 C12N 15/63 (2006.01.01)  
 A61P 25/28 (2006.01.01)  
 A61K 47/68 (2017.01.01)  
 A61K 38/00 (2006.01.01)
- (96) 22199345.4, 2018.02.15  
 (97) 4169937, 2023.04.26  
 (31) 201762460692P; 201762543658P; 201762583314P  
 (32) 2017.02.17; 2017.08.10; 2017.11.08  
 (33) US; US; US  
 (71) DENALI THERAPEUTICS INC., US  
 (72) CHEN Xiaocheng, US; DENNIS Mark S., US; KARIOLIS Mihalís, US; SILVERMAN Adam P., US; SRIVASTAVA Ankita, US; WATTS Ryan J., US; WELLS Robert C., US; ZUCHERO Joy Yu, US
- (54) **Polipeptide de legare a receptorului de transferină modificate**  
**Engineered transferrin receptor binding polypeptides**  
**Модифицированные полипептиды, связывающие рецептор трансферрина**
-

- (21) **e 2023 1097 (13) A1**  
 (51) **Int.Cl.:** *C07D 491/052* (2006.01.01)  
           *A61K 31/436* (2006.01.01)  
           *A61P 35/00* (2006.01.01)  
 (96) 22201995.2, 2019.07.11  
 (97) 4155310, 2023.03.29  
 (31) 201862697100P  
 (32) 2018.07.12  
 (33) US  
 (71) ELI LILLY AND COMPANY, US  
 (72) BASTIAN Jolie Anne, US; COHEN Jeffrey Daniel, US; MCMAHON Jennifer Anne, US; RUBIO Almudena, US; SALL Daniel John, US  
 (54) **Degradatori selectivi ai receptorilor estrogenici**  
**Selective estrogen receptor degraders**  
**Селективные деградаторы эстрогенных рецепторов**

- (21) **e 2023 1098 (13) A1**  
 (51) **Int.Cl.:** *C07K 16/28* (2006.01.01)  
           *A61K 47/68* (2017.01.01)  
           *A61P 35/00* (2006.01.01)  
 (96) 22703107.7, 2022.01.04  
 (87) WO 2022/147532, 2022.07.07  
 (31) 202163133707P; 202163172968P  
 (32) 2021.01.04; 2021.04.09  
 (33) US; US  
 (71) MERSANA THERAPEUTICS, INC., US  
 (72) LOWINGER Timothy B., US; CHIN Chen-Ni, US; DAMELIN Marc I., US; TOADER Dorin, US  
 (54) **Conjugate anticorp-medicament țintite asupra B7H4 și procedee de utilizare a acestora**  
**B7H4-targeted antibody-drug conjugates and methods of use thereof**  
**Конъюгаты антитело-лекарственное средство, нацеленные на B7H4, и способы их применения**

- (21) **e 2023 1099 (13) A1**  
 (51) **Int.Cl.:** *C12N 15/67* (2006.01.01)  
 (96) 22786641.5, 2022.09.16  
 (87) WO 2023/044006, 2023.03.23  
 (31) 202163245354P  
 (32) 2021.09.17

- (33) US  
 (71) FLAGSHIP PIONEERING INNOVATIONS VI, LLC, US  
 (72) DUDKIN Vadim, US; PAEK Ki Young, US; DE BOER Alexandra Sophie, US; NELSON Jennifer A., US  
 (54) **Compoziții și procedee de obținere a poliribonucleotidelor circulare**  
**Compositions and methods for producing circular polyribonucleotides**  
**Композиции и способы получения кольцевых полирибонуклеотидов**

- (21) **e 2023 1100 (13) A1**  
 (51) **Int.Cl.:** *E04F 15/04* (2006.01.01)  
           *E04F 15/02* (2006.01.01)  
 (96) 22791199.7, 2022.04.11  
 (87) WO 2022/224078, 2022.10.27  
 (31) 43761521  
 (32) 2021.04.19  
 (33) PL  
 (71) "BARLINEK" SPÓLKA AKCYJNA, PL  
 (72) GUTKOWSKI Pawel, PL  
 (54) **Îmbinare a panourilor de podea**  
**A joint of floor panels**  
**Стык панелей пола**

- (21) **e 2023 1101 (13) A1**  
 (51) **Int.Cl.:** *C07K 16/28* (2006.01.01)  
           *A61K 39/395* (2006.01.01)  
           *A61P 35/00* (2006.01.01)  
 (96) 23745373.3, 2023.02.14  
 (87) WO 2023/151693, 2023.08.17  
 (31) 202210132762  
 (32) 2022.02.14  
 (33) CN  
 (71) AKESO BIOPHARMA, INC., CN  
 (72) XIA Yu, CN; WANG Zhongmin, CN; LI Baiyong, CN

(54) **Compoziție farmaceutică, care conține anticorp anti-TIGIT și anticorp bispecific anti-PD-1-anti-VEGFA, și utilizare**  
**Pharmaceutical composition comprising anti-TIGIT antibody and anti-PD-1-anti-VEGFA bispecific antibody, and use**  
**Фармацевтическая композиция, содержащая анти-TIGIT антитело и биспецифическое анти-PD-1-анти-VEGFA антитело, и применение**

(21) **e 2023 1102 (13) A1**  
 (51) **Int.Cl.: B26B 21/52 (2006.01.01)**  
 (96) 21840293.1, 2021.12.10  
 (87) WO 2022/150145, 2022.07.14  
 (31) 202117144953  
 (32) 2021.01.08  
 (33) US  
 (71) CLJI WORLDWIDE, LLC, US  
 (72) LICHTBLAU Craig H., US  
 (54) **Aparat de ras propioceptiv**  
**Proprioceptive shaver**  
**Проприоцептивная бритва**

(21) **e 2023 1103 (13) A1**  
 (51) **Int.Cl.: E04B 9/18 (2006.01.01)**  
 (96) 22200181.0, 2022.10.07  
 (97) 4166730, 2023.04.19  
 (31) 202021105528U  
 (32) 2021.10.12  
 (33) DE  
 (71) BAUSTOFF+METALL GMBH, AT  
 (72) ROITHINGER Jürgen, AT  
 (54) **Dispozitiv de fixare**  
**Fixing device**  
**Крепежное устройство**

(21) **e 2023 1104 (13) A1**  
 (51) **Int.Cl.: C07D 417/12 (2006.01.01)**  
**A61K 31/4439 (2006.01.01)**  
**A61P 35/00 (2006.01.01)**  
 (96) 22701114.5, 2022.01.05  
 (87) WO 2022/150384, 2022.07.14  
 (31) 202163134469P

(32) 2021.01.06  
 (33) US  
 (71) THESEUS PHARMACEUTICALS, INC., US  
 (72) DALGARNO David C., US; HUANG Weisheng, US; SHAKESPEARE William C., US  
 (54) **Compuși de aminotiazol în calitate de inhibitori ai c-Kit**  
**Aminothiazole compounds as c-Kit inhibitors**  
**Соединения аминотиазола в качестве ингибиторов c-Kit**

(21) **e 2023 1105 (13) A1**  
 (51) **Int.Cl.: C07D 401/04 (2006.01.01)**  
**C07D 401/14 (2006.01.01)**  
**C07D 403/04 (2006.01.01)**  
**C07D 403/14 (2006.01.01)**  
**A61K 31/4155 (2006.01.01)**  
**A61K 31/4439 (2006.01.01)**  
**A61K 31/444 (2006.01.01)**  
**A61K 31/497 (2006.01.01)**  
**A61P 35/00 (2006.01.01)**  
 (96) 22701486.7, 2022.01.07  
 (87) WO 2022/150585, 2022.07.14  
 (31) 202163135336P  
 (32) 2021.01.08  
 (33) US  
 (71) IFM DUE, INC., US  
 (72) VENKATRAMAN Shankar, US; KATZ Jason, US; ROUSH William R., US; SEIDEL Hans Martin, US  
 (54) **Compuși heterobicyclici având o uree sau un analog și compozițiile acestora pentru tratamentul stărilor asociate cu activitatea STING**  
**Heterobicyclic compounds having an urea or analogue and their compositions for treating conditions associated with STING activity**  
**Гетеробизициклические соединения, имеющие мочевину или аналог, и их композиции для лечения состояний, ассоциированных с активностью STING**

(21) **e 2023 1106 (13) A1**  
 (51) **Int.Cl.: C12N 15/113 (2010.01.01)**  
 (96) 22701736.5, 2022.01.03  
 (87) WO 2022/150260, 2022.07.14  
 (31) 202163133816P; 202163280662P

- (32) 2021.01.05; 2021.11.18
- (33) US; US
- (71) ALNYLAM PHARMACEUTICALS, INC., US
- (72) FISHLEVICH Elane, US; BORODOVSKY Anna, US; ZUBER Jeffrey, US
- (54) **Compoziții de iARN al componentei 9 a complementului (C9) și procedee de utilizare a acestora**  
**Complement component 9 (C9) iRNA compositions and methods of use thereof**  
**Композиции иРНК компонента 9 комплемента (C9) и способы их применения**
- 
- (21) **e 2023 1107 (13) A1**
- (51) **Int.Cl.:** **C07D 403/04** (2006.01.01)  
**C07D 405/14** (2006.01.01)  
**C07D 209/14** (2006.01.01)  
**A61K 31/404** (2006.01.01)  
**A61K 31/4155** (2006.01.01)  
**A61P 35/00** (2006.01.01)
- (96) 22701780.3, 2022.01.07
- (87) WO 2022/150549, 2022.07.14
- (31) 202163135303P
- (32) 2021.01.08
- (33) US
- (71) IFM DUE, INC., US
- (72) VENKATRAMAN Shankar, US; KATZ Jason, US; ROUSH William R., US; SEIDEL Hans Martin, US
- (54) **Compuși de oxalamidă și compoziții pentru tratamentul stărilor asociate cu activitatea STING**  
**Oxalamide compounds and compositions for treating conditions associated with STING activity**  
**Оксаламидные соединения и композиции для лечения состояний, ассоциированных с активностью STING**
- 
- (21) **e 2023 1108 (13) A1**
- (51) **Int.Cl.:** **A61K 39/12** (2006.01.01)  
**A61K 39/145** (2006.01.01)  
**A61P 31/14** (2006.01.01)
- (96) 22701813.2, 2022.01.10
- (87) WO 2022/150717, 2022.07.14
- (31) 202163136126P; 202163174437P; 202163210409P; 202163249291P
- (32) 2021.01.11; 2021.04.13; 2021.06.14; 2021.09.28
- (33) US; US; US; US
- (71) MODERNATX, INC., US
- (72) NACHBAGAUER Raffael, US; HENRY Carole, US; JORQUERA Patricia, US
- (54) **Vaccinuri ARN împotriva virusului gripal sezonier**  
**Seasonal RNA influenza virus vaccines**  
**РНК-вакцины против вируса сезонного гриппа**
- 
- (21) **e 2023 1109 (13) A1**
- (51) **Int.Cl.:** **A61K 39/395** (2006.01.01)  
**A61P 25/28** (2006.01.01)  
**C07K 16/18** (2006.01.01)
- (96) 22701816.5, 2022.01.11
- (87) WO 2022/150735, 2022.07.14
- (31) 202163135932P; 202163155029P; 202163160380P; 202163192262P; 202163227054P; 202163277298P; 202163284248P; 202263296694P
- (32) 2021.01.11; 2021.03.01; 2021.03.12; 2021.05.24; 2021.07.29; 2021.11.09; 2021.11.30; 2022.01.05
- (33) US; US; US; US; US; US; US; US
- (71) ELI LILLY AND COMPANY, US
- (72) FLEISHER Adam S., US; MINTUN Mark, US; SIMS John Randall II, US; SPARKS JonDavid, US
- (54) **Anticorpi anti-N3pGlu beta-amiloid și utilizările acestora**  
**Anti-N3pGlu amyloid beta antibodies and uses thereof**  
**Антитела к N3pGlu бета-амилоиду и их применения**
- 
- (21) **e 2023 1110 (13) A1**
- (51) **Int.Cl.:** **A61K 31/517** (2006.01.01)  
**A61K 31/519** (2006.01.01)  
**A61P 37/06** (2006.01.01)
- (96) 22702088.0, 2022.01.10
- (87) WO 2022/150676, 2022.07.14
- (31) 202163135969P; 202163253384P
- (32) 2021.01.11; 2021.10.07
- (33) US; US
- (71) INCYTE CORPORATION, US
- (72) PEEL Michael, US; SMITH Paul, US

(54) **Terapie combinată care include un inhibitor al căii JAK și un inhibitor al ROCK**  
**Combination therapy comprising JAK pathway inhibitor and ROCK inhibitor**  
**Комбинированная терапия, включающая ингибитор пути JAK и ингибитор ROCK**

(54) **Compuși și compoziții pentru tratamentul stărilor asociate cu activitatea STING**  
**Compounds and compositions for treating conditions associated with STING activity**  
**Соединения и композиции для лечения состояний, ассоциированных с активностью STING**

(21) **e 2023 1111 (13) A1**

(51) **Int.Cl.:** **A61P 35/00** (2006.01.01)  
**C07D 471/04** (2006.01.01)  
**A61K 31/437** (2006.01.01)  
**A61K 31/496** (2006.01.01)

(96) 22702546.7, 2022.01.07

(87) WO 2022/150543, 2022.07.14

(31) 202163135325P

(32) 2021.01.08

(33) US

(71) IFM DUE, INC., US

(72) VENKATRAMAN Shankar, US; KATZ Jason, US; ROUSH William R., US; SEIDEL Hans Martin, US

(54) **Compuși și compoziții pentru tratamentul stărilor asociate cu activitatea STING**  
**Compounds and compositions for treating conditions associated with STING activity**  
**Соединения и композиции для лечения состояний, ассоциированных с активностью STING**

(21) **e 2023 1113 (13) A1**

(51) **Int.Cl.:** **C12P 41/00** (2006.01.01)  
**C12P 7/02** (2006.01.01)  
**C12P 11/00** (2006.01.01)  
**C12R 1/72** (2006.01.01)

(96) 22705192.7, 2022.01.07

(87) WO 2022/150596, 2022.07.14

(31) 202163135088P

(32) 2021.01.08

(33) US

(71) CYBREXA 2, INC., US

(72) MAGUIRE Robert John, US; VAN VLIET Michiel Christian Alexander, NL; SCHOEVAART Willem Robert Klaas, NL

(54) **Procedeu de obținere a unui fragment linker conjugat**  
**Process for preparing a conjugate linking moiety**  
**Способ получения конъюгатного линкерного фрагмента**

(21) **e 2023 1112 (13) A1**

(51) **Int.Cl.:** **A61P 35/00** (2006.01.01)  
**C07D 209/40** (2006.01.01)  
**C07D 401/12** (2006.01.01)  
**C07D 401/14** (2006.01.01)  
**C07D 471/04** (2006.01.01)  
**A61K 31/404** (2006.01.01)  
**A61K 31/4545** (2006.01.01)  
**A61K 31/4439** (2006.01.01)  
**A61K 31/454** (2006.01.01)  
**A61K 31/437** (2006.01.01)

(96) 22702548.3, 2022.01.07

(87) WO 2022/150560, 2022.07.14

(31) 202163135344P

(32) 2021.01.08

(33) US

(71) IFM DUE, INC., US

(72) VENKATRAMAN Shankar, US; KATZ Jason, US; ROUSH William R., US; SEIDEL Hans Martin, US

(21) **e 2023 1114 (13) A1**

(51) **Int.Cl.:** **A01G 33/00** (2006.01.01)  
**C12M 1/02** (2006.01.01)  
**C12M 1/12** (2006.01.01)

(96) 22736475.9, 2022.01.06

(87) WO 2022/147616, 2022.07.14

(31) 202163134439P

(32) 2021.01.06

(33) US

(71)(72) DEANE Art, CA

(54) **Aparat și procedeu de cultivare a algelor**  
**Apparatus and method for algae growth**  
**Аппарат и способ выращивания водорослей**



- (21) **e 2023 1115 (13) A1**
- (51) **Int.Cl.: C12N 15/864** (2006.01.01)
- (96) 23186606.2, 2017.12.06
- (97) 4276187, 2023.11.15
- (31) 201662431787P; 201762542660P
- (32) 2016.12.08; 2017.08.08
- (33) US; US
- (71) CASE WESTERN RESERVE UNIVERSITY,  
US
- (72) ELITT Matthew, US; TESAR Paul, US
- (54) **Procedee și compoziții pentru îmbunătățirea  
producției funcționale de mielină  
Methods and compositions for enhancing  
functional myelin production  
Способы и композиции для усиления  
функционального производства миелина**
-

**FF4A Brevete de invenție acordate /  
Granted patents for invention /  
Предоставленные патенты  
на изобретения**

**O**rice persoană interesată are dreptul să ceară revocarea în tot sau în parte a hotărârii de acordare a brevetului în termen de 6 luni de la data publicării mențiunii privind acordarea brevetului. Opoziția se face în scris și motivat la AGEPI, în baza motivelor prevăzute de art. 57 alin. (2) din Legea nr. 50/2008 privind protecția invențiilor.

**A**ny person shall be entitled to request a full or partial revocation of any decision to grant a patent within 6 months as from the date of publication of the mention of the grant of the patent. The opposition shall be reasoned and filed in writing with AGEPI according to the provisions of Article 57(2) of the Law No. 50/2008 on the Protection of Inventions.

**Л**юбое лицо вправе подать в AGEPI мотивированное возражение о полном или частичном аннулировании решения о предоставлении патента в течение 6 месяцев с даты публикации сведений о предоставлении патента. Возражение подается в письменной форме на основании мотивов, предусмотренных в части (2) ст. 57 Закона № 50/2008 об охране изобретений.

- (11) **4874 (13) B1**  
 (51) **Int. Cl.:** **C07D 213/86** (2006.01)  
**C07D 213/50** (2006.01)  
**C07F 15/03** (2006.01)  
**C12N 1/14** (2006.01)  
**C12N 1/38** (2006.01)  
**C12N 9/20** (2006.01)  
**C12R 1/845** (2006.01)
- (21) a 2022 0005  
 (22) 2022.02.04  
 (71)(73) INSTITUȚIA PUBLICĂ UNIVERSITATEA DE STAT DIN MOLDOVA, MD; INSTITUȚIA PUBLICĂ UNIVERSITATEA TEHNICĂ A MOLDOVEI, MD  
 (72) DANILESCU Olga, MD; BULHAC Ion, MD; COCU Maria, MD; BOUROȘ Pavlina, MD; CILOCI Alexandra, MD; CLAPCO Steliana, MD; LABLIUC Svetlana, MD; DVORNINA Elena, MD  
 (54) **Perclorat de 2,6-diacetilpiridin-bis(picolinoilhidrazon)-bis(aqua)fier(III)-hidrat(1/2,5) cu proprietăți de stimulator al sintezei lipazelor la tulpina de fungi *Rhizopus arrhizus* CNMN FD 03**  
 (57) Invenția se referă la chimia coordinativă și biotehnologie, în special la un compus coordinativ nou al fierului(III) cu bis(picolinoilhidrazona) 2,6-diacetilpiridinei, care manifestă proprietăți de biostimulator al sintezei lipazelor exocelulare la tulpina de fungi miceliali *Rhizopus arrhizus* CNMN FD 03 și poate fi utilizată în elaborarea biotehnologiilor pentru obținerea enzimelor lipolitice.  
 Conform invenției, se revendică compusul coordinativ perclorat de 2,6-diacetilpiridin-bis(picolinoilhidrazon)-bis(aqua)fier(III)-hidrat (1/2,5), cu formula  $[\text{Fe}(\text{H}_2\text{L})(\text{H}_2\text{O})_2](\text{ClO}_4)_3 \cdot 2,5\text{H}_2\text{O}$ , în care  $\text{H}_2\text{L}$  reprezintă bis(picolinoilhidrazona) 2,6-diacetilpiridinei. Compusul revendicat este bine solubil în apă, ceea ce asigură o utilizare practică în calitate de stimulator al procesului de sinteză a lipazelor exocelulare la tulpina de fungi miceliali *Rhizopus arrhizus* CNMN FD 03.

Revendicări: 1

Figuri: 1

\*  
\* \*

- (54) **2,6-Diacetylpyridine-bis(picolinoylhydrazone)-bis(aqua)iron(III)-hydrate(1/2.5) perchlorate with stimulatory properties of lipase synthesis in the *Rhizopus arrhizus* CNMN FD 03 fungal strain**  
 (57) The invention relates to coordination chemistry and biotechnology, in particular to a new coordination compound of iron(III) with

2,6-diacetylpyridine bis(picolinoylhydrazone), which exhibits biostimulatory properties of the synthesis of extracellular lipases in the strain of *Rhizopus arrhizus* CNMN FD 03 mycelial fungi and can be used in the development of biotechnologies for the production of lipolytic enzymes.

According to the invention, claimed is the coordination compound 2,6-diacetylpyridine-bis(picolinoylhydrazone)-bis(aqua)iron(III)-hydrate(1/2.5) perchlorate, with the formula  $[\text{Fe}(\text{H}_2\text{L})(\text{H}_2\text{O})_2](\text{ClO}_4)_3 \cdot 2.5\text{H}_2\text{O}$ , wherein  $\text{H}_2\text{L}$  is 2,6-diacetylpyridine bis(picolinoylhydrazone). The claimed compound is highly soluble in water, thereby providing practical use as a stimulator of the process of synthesis of exocellular lipases in the strain of *Rhizopus arrhizus* CNMN FD 03 mycelial fungi.

Claims: 1

Fig.: 1

\*  
\* \*

- (54) **Перхлорат 2,6-диацетилпиридин-бис(пиколиноилгидразон)-бис(аква)железа(III)-гидрат(1/2,5) со свойствами стимулятора синтеза липаз штаммом грибов *Rhizopus arrhizus* CNMN FD 03**  
 (57) Изобретение относится к координационной химии и биотехнологии, в частности к новому координационному соединению железа(III) с бис(пиколиноилгидразоном) 2,6-диацетилпиридина, проявляющему свойства биостимулятора синтеза внеклеточных липаз штаммом мицелиальных грибов *Rhizopus arrhizus* CNMN FD 03 и может быть использовано при разработке биотехнологий для получения липолитических ферментов.  
 Согласно изобретению, заявляется координационное соединение перхлорат 2,6-диацетилпиридин-бис(пиколиноилгидразон)-бис(аква)железа(III)-гидрат(1/2,5), с формулой  $[\text{Fe}(\text{H}_2\text{L})(\text{H}_2\text{O})_2](\text{ClO}_4)_3 \cdot 2,5\text{H}_2\text{O}$ , в которой  $\text{H}_2\text{L}$  представляет собой бис(пиколиноилгидразон) 2,6-диацетилпиридина. Заявляемое соединение хорошо растворимо в воде, тем самым обеспечивая практическое применение в качестве стимулятора процесса синтеза внеклеточных липаз штаммом мицелиальных грибов *Rhizopus arrhizus* CNMN FD 03.

П. формулы: 1

Фиг.: 1

(11) 4875 (13) B1

(51) Int. Cl.: C07F 3/06 (2006.01)  
C07C 281/14 (2006.01)  
C09K 11/06 (2006.01)  
C09K 11/54 (2006.01)

(21) a 2022 0006

(22) 2022.02.04

(71)(73) INSTITUȚIA PUBLICĂ UNIVERSITATEA  
DE STAT DIN MOLDOVA, MD(72) CUBA Lidia, MD; ȘOVA Sergiu, MD; SIMINEL  
Anatolii, MD; SIMINEL Nikita, MD; DRA-  
GANCEA Diana, MD(54) **Compus coordinativ trinuclear de zinc pe  
bază de semicarbazona 2,3-dihidroxi-  
benzaldehydei și anioni de pivalați, în calitate  
de coliganzi, cu proprietăți fotolumines-  
cente**(57) Invenția se referă la chimia coordinativă, în  
particular la un compus trinuclear nou al zin-  
cului(II) pe bază de ligandul polidentat semi-  
carbazona 2,3-dihidroxi-benzaldehidei și coli-  
ganzi carboxilați, care manifestă proprietăți fo-  
toluminescente și ar putea fi utilizat în calitate  
de material fotoluminescent.

Conform invenției, se revendică compusul co-  
ordinativ cu formula  $[Zn_3(HL)(Piv)_4(CH_3OH)] \cdot$   
 $CH_3OH$ , care se obține la interacțiunea în me-  
tanol a pivalatului de zinc cu semicarbazona  
2,3-dihidroxi-benzaldehidei ( $H_3L$ ), cu un ran-  
dament de 70%. Conform studiului cu raze X,  
compusul are următoarea structură (molecula  
de metanol solvat este omisă):

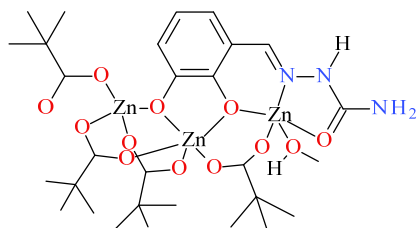

Compusul trinuclear manifestă proprietăți fo-  
toluminescente comparativ cu  $H_3L$  inițial, cu  
maximul benzii de emisie la 500 nm ( $\lambda_{ex} =$   
337 nm).

Revendicări: 2

Figuri: 4

\*  
\* \*(54) **Trinuclear zinc coordination compound  
based on 2,3-dihydroxybenzaldehyde se-  
micarbazone and pivalate anions as  
coligands, with photoluminescent proper-  
ties**(57) The invention relates to coordination  
chemistry, in particular to a new trinuclear  
zinc(II) compound based on 2,3-dihy-  
droxybenzaldehyde semicarbazone poly-

dentate ligand and carboxylate coligands,  
which exhibits photoluminescent properties  
and can be used as a photoluminescent  
material.

According to the invention, claimed is the  
coordination compound with the formula  
 $[Zn_3(HL)(Piv)_4(CH_3OH)] \cdot CH_3OH$ , which is  
produced upon interaction of zinc pivalate in  
methanol with 2,3-dihydroxybenzaldehyde  
semicarbazone ( $H_3L$ ), with a yield of 70%.  
According to X-ray diffraction analysis, the  
compound has the following structure (the  
methanol solvate molecule is omitted):

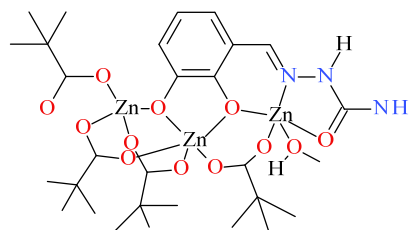

The trinuclear compound exhibits photolu-  
minescent properties compared to the initial  
 $H_3L$ , with the emission band maximum at 500  
nm ( $\lambda_{ex} = 337$  nm).

Claims: 2

Fig.: 4

\*  
\* \*(54) **Трехъядерное координационное соеди-  
нение цинка с фотoluminesцентными  
свойствами, на основе семикарбазона  
2,3-дигидроксибензальдегида и анионов  
пивалата в качестве солигандов**(57) Изобретение относится к координационной  
химии, в частности к трехъядерному ново-  
му соединению цинка(II) на основе по-  
лидентатного лиганда семикарбазона 2,3-  
дигидроксибензальдегида и карбоксилат-  
ных солигандов, которое проявляет фото-  
люминесцентные свойства и может быть  
использовано в качестве фотolumines-  
центного материала.

Согласно изобретению, заявляется коор-  
динационное соединение с формулой  
 $[Zn_3(HL)(Piv)_4(CH_3OH)] \cdot CH_3OH$ , которое по-  
лучают при взаимодействии пивалата цин-  
ка в метаноле с семикарбазоном 2,3-  
дигидроксибензальдегида ( $H_3L$ ), с выходом  
70%. Согласно рентгеноструктурному ана-  
лизу, соединение имеет следующую струк-  
туру (молекула метанола сольвата опущена):

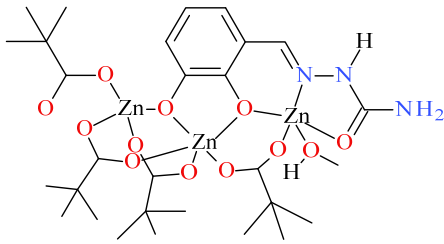

Трехъядерное соединение проявляет фотолюминесцентные свойства по сравнению с исходным  $H_3L$ , с максимумом полосы эмиссии при 500 нм ( $\lambda_b = 337$  нм).

П. формулы: 2

Фиг.: 4

(11) **4876 (13) B1**

(51) **Int. Cl.: G01B 7/16 (2006.01)  
G01B 7/24 (2006.01)  
G01L 1/12 (2006.01)**

(21) a 2022 0020

(22) 2022.04.19

(71)(73) MICROFIR TEHNOLOGII INDUSTRIALE S.R.L., MD

(72) LARIN Vladimir, MD; ZAPOROJAN Sergiu, MD; MUNTEANU Eugeniu, MD; STRUSOVSCII Mihail, MD; PAVEL Victor, MD; SIMON Alexei, MD; STUDYNETSKA Tamara, MD; BUCATCO Iuri, MD; USTIUGOVA Elena, MD; OMELCENCO Nicolai, MD; CHICU Lilian, MD

(54) **Senzor de deformare fără contact**

(57) Invenția se referă la tehnica de măsurare, în special la extensometrie, și poate fi utilizată pentru măsurarea deformațiilor corpurilor solide, supuse la întindere, inclusiv celor ireversibile, de exemplu deformațiilor reziduale critice în recipientele sub presiune, în particular în cilindrii de compozit de înaltă presiune.

Senzorul de deformare fără contact conține cel puțin două segmente de microfir cu înveliș de sticlă, miezurile cărora sunt executate din aliaje feromagnetice cu structură amorfă, care posedă un comportament bistabil la remagnetizare, totodată, un segment de microfir este utilizat în calitate de fir sensibil (2), executat dintr-un aliaj cu temperatura Curie înaltă și magnetostricție ridicată, iar alt segment de microfir este utilizat în calitate de fir de referință (3), executat dintr-un aliaj cu temperatura Curie joasă și magnetostricție aproape de zero. De asemenea, firele (2) și (3) sunt executate cu posibilitatea inducerii de la distanță în acestea a impulsurilor electromagnetice prin aplicarea unui câmp magnetic alternativ

generat de un curent sinusoidal (9) de la un dispozitiv de excitare și detectare (4) a impulsurilor electromagnetice induse la remagnetizarea firelor (2) și (3) pentru determinarea mărimii deformației.

Revendicări: 4

Figuri: 5

\*

\* \*

(54) **Noncontact strain gauge**

(57) The invention relates to measurement technology, namely to extensometry, and can be used for measuring strains of solids, subjected to tension, including irreversible ones, for example critical residual strains in pressure vessels, in particular in high-pressure composite cylinders.

The noncontact strain gauge comprises at least two segments of microwire in a glass shell, the cores of which are made of ferromagnetic alloys with an amorphous structure, which have a bistable magnetization reversal behavior, at the same time one segment of microwire is used as a sensitive wire (2), made of a high Curie temperature and high magnetostriction alloy, and the other segment of microwire is used as a reference wire (3), made of a low Curie temperature and close to zero magnetostriction alloy. Also, wires (2) and (3) are made with the possibility to remotely induce electromagnetic pulses therein by applying a magnetic alternating field generated by a sinusoidal current (9), a device for exciting and reading (4) electromagnetic pulses induced by magnetization reversal of wires (2) and (3), to determine the size of the strain.

Claims: 4

Fig.: 5

\*

\* \*

(54) **Бесконтактный датчик деформации**

(57) Изобретение относится к измерительной технике, а именно к экстензометрии, и может быть использовано для измерения деформаций твердых тел, подверженных растяжению, в том числе необратимых, например критических остаточных деформаций в сосудах под давлением, в частности в композитных баллонах высокого давления.

Бесконтактный датчик деформации содержит не менее двух отрезков микропровода в стеклянной оболочке, жилы которых изготовлены из ферромагнитных сплавов с аморфной структурой, которые обладают

бистабильным характером перемагничивания, при этом один отрезок микропровода используется в качестве чувствительного провода (2), изготовленного из сплава с высокой температурой Кюри и большой магнитострикцией, а другой отрезок микропровода используется в качестве опорного провода (3), изготовленных из сплава с низкой температурой Кюри и близкой к нулю магнитострикцией. Также провода (2) и (3) выполнены с возможностью наведения в них дистанционно электромагнитных импульсов путем приложения магнитного переменного поля, создаваемого синусоидальным током (9), устройством возбуждения и считывания (4) электромагнитных

импульсов, индуцированных перемагничиванием проводов (2) и (3), для определения размера деформации.

П. формулы: 4

Фиг.: 5

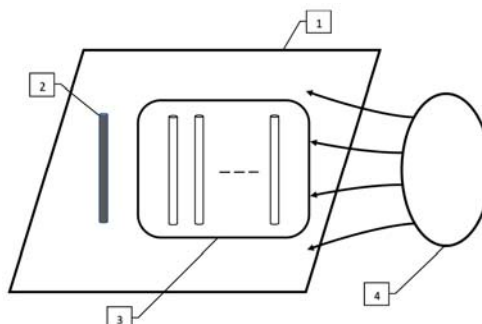

## **FF9Y Brevete de invenție de scurtă durată acordate / Granted short-term patents for invention / Предоставленные краткосрочные патенты на изобретения**

**O**rice persoană interesată are dreptul să ceară revocarea în tot sau în parte a hotărârii de acordare a brevetului în termen de 6 luni de la data publicării mențiunii privind acordarea brevetului. Opoziția se face în scris și motivată la AGEPI, în baza motivelor prevăzute de art. 57 alin. (2) din Legea nr. 50/2008 privind protecția invențiilor.

Odată cu publicarea mențiunii privind acordarea brevetului de invenție de scurtă durată documentele cererii sunt expuse în biblioteca AGEPI, accesibile publicului, și pot fi consultate direct sau se pot comanda copii, contra cost.

**A**ny person is in right to request a full or partial revocation of any decision to grant a patent within 6 months as from the date of publication of the mention of granting the patent. The opposition shall be reasoned and filed in writing with AGEPI according to the provisions of Art. 57(2) of the Law No. 50/2008 on the Protection of Inventions.

At the same time with the publication of the mention of the decision to grant a short-term patent for invention, the application documents, are exposed in the AGEPI library, available to the public, and can be consulted directly or copies may be ordered for payment of an additional fee.

**Л**юбое лицо вправе подать в AGEPI мотивированное возражение о полном или частичном аннулировании решения о предоставлении патента в течение 6 месяцев с даты публикации сведений о предоставлении патента. Возражение подается в письменной форме на основании положений, предусмотренных в части (2) ст. 57 Закона № 50/2008 об охране изобретений.

Одновременно с публикацией сведений о предоставлении краткосрочного патента на изобретение производится выкладка документов заявки в библиотеке AGEPI, общедоступных для ознакомления, а за дополнительную плату могут быть заказаны их копии.

- (11) **1724** (13) Y  
 (51) **Int. Cl.: A61B 1/24** (2006.01)  
**A61B 1/247** (2006.01)  
 (21) s 2022 0091  
 (22) 2022.11.08  
 (71)(73) IP UNIVERSITATEA DE STAT DE  
 MEDICINĂ ŞI FARMACIE „NICOLAE  
 TESTEMIŢANU” DIN REPUBLICA  
 MOLDOVA, MD  
 (72) MUSTEAŢĂ Olesia, MD; NICOLAU  
 Gheorghe, MD  
 (54) **Metodă de determinare a gravităţii  
 gingivitei hipertrofice**  
 (57) Invenţia se referă la medicină, în special la  
 stomatologie şi poate fi utilizată pentru  
 determinarea gravităţii gingivitei hipertrofice  
 cu scop de stabilire a unui tratament eficient.  
 Esenţa invenţiei constă în aceea că cu  
 ajutorul unei pense stomatologice se  
 determină grosimea gingiei hipertrofiate, iar  
 cu ajutorul unei sonde parodontale de tip  
 UNC 15 se determină înălţimea şi lăţimea  
 gingiei hipertrofiate. În cazul în care grosimea  
 gingiei hipertrofiate este de 3,0...4,0 mm,  
 înălţimea - de 3,0...4,5 mm şi lăţimea - de  
 3,0...4,5 mm, se stabileşte forma uşoară a  
 gingivitei hipertrofice. În cazul în care  
 grosimea gingiei hipertrofiate este de 4,1...5,0  
 mm, înălţimea - de 4,6...7,0 mm şi lăţimea -  
 de 4,6...7,0 mm, se stabileşte forma medie a  
 gingivitei hipertrofice. În cazul în care  
 grosimea gingiei hipertrofiate este de 5,1...7,0  
 mm, înălţimea - de 7,1...10,0 mm şi lăţimea -  
 de 7,1...9,0 mm, se stabileşte forma gravă a  
 gingivitei hipertrofice.

Revendicări: 1

\*  
 \* \*

- (54) **Method for determining the severity of  
 hypertrophic gingivitis**  
 (57) The invention relates to medicine, in particular  
 to dentistry, and can be used for determining  
 the severity of hypertrophic gingivitis with the  
 aim of establishing an effective treatment.  
 Summary of the invention consists in that the  
 thickness of the hypertrophied gum is  
 determined using dental forceps, and the  
 height and width of the hypertrophied gum are  
 determined using a periodontal probe of the  
 type UNC 15. Where the thickness of the  
 hypertrophied gum is 3.0...4.0 mm, the height  
 - 3.0...4.5 mm and the width - 3.0...4.5 mm, a  
 mild form of hypertrophic gingivitis is  
 established. Where the thickness of the  
 hypertrophied gum is 4.1...5.0 mm, the height  
 - 4.6...7.0 mm and the width - 4.6...7.0 mm,  
 an average form of hypertrophic gingivitis is

established. Where the thickness of the  
 hypertrophied gum is 5.1...7.0 mm, the height  
 - 7.1...10.0 mm and the width - 7.1...9.0 mm,  
 a severe form of hypertrophic gingivitis is  
 established.

Claims: 1

\*  
 \* \*

- (54) **Метод определения степени тяжести  
 гипертрофического гингивита**  
 (57) Изобретение относится к медицине, в  
 частности к стоматологии, и может быть  
 использовано для определения степени  
 тяжести гипертрофического гингивита с  
 целью установления эффективного  
 лечения.  
 Сущность изобретения состоит в том, что с  
 помощью зубных щипцов определяют  
 толщину гипертрофированной десны, а с  
 помощью пародонтального зонда типа  
 UNC 15 определяют высоту и ширину  
 гипертрофированной десны. При толщине  
 гипертрофированной десны 3,0...4,0 мм,  
 высоте - 3,0...4,5 мм и ширине - 3,0...4,5  
 мм, устанавливают легкую форму гипер-  
 трофического гингивита. При толщине  
 гипертрофированной десны 4,1...5,0 мм,  
 высоте - 4,6...7,0 мм и ширине - 4,6...7,0  
 мм, устанавливают среднюю форму гипер-  
 трофического гингивита. При толщине  
 гипертрофированной десны 5,1...7,0 мм,  
 высоте - 7,1...10,0 мм и ширине - 7,1...9,0  
 мм, устанавливают тяжелую форму  
 гипертрофического гингивита.

П. формулы: 1

- (11) **1725** (13) Y  
 (51) **Int. Cl.: C02F 11/12** (2019.01)  
**C02F 11/14** (2019.01)  
**C02F 11/145** (2019.01)  
**C02F 11/148** (2019.01)  
**C02F 11/02** (2006.01)  
**B09B 3/00** (2006.01)  
**C05F 7/00** (2006.01)  
 (21) s 2022 0101  
 (22) 2022.12.22  
 (71)(73) INSTITUŢIA PUBLICĂ UNIVERSITATEA  
 DE STAT DIN MOLDOVA, MD  
 (72) SPATARU Petru, MD; VIŞNEVSCHI  
 Alexandru, MD; SPÎNU Oxana, MD;  
 SPĂTARU Tudor, MD; POVAR Igor, MD  
 (54) **Procedeu de tratare a nămolului activ  
 provenit în urma epurării apelor reziduale**  
 (57) Invenţia se referă la tratarea şi deshidratarea  
 nămolului activ, provenit de la staţiile de



epurare biologică a apelor menajere sau a celor de la fermele zootehnice și întreprinderile de prelucrare a produselor alimentare: carne, lapte, sucuri.

Procedeele prevede amestecarea nămolului activ, obținut din apele reziduale, cu o soluție apoasă de preparat Vtiamin CT-15 diluat de 90-110 ori, în cantitate de 22-25 mL/L de nămol. Preparatul reprezintă o soluție apoasă de 15-20% de  $\text{Ca}(\text{NO}_3)_2 + \text{NaNO}_2$  cu adaos de cca 2 mmol/L de 1-hidroxi(1,3-oxazetid-3-il)etan. Amestecul se menține 5-20 de ore la temperatura de 18-40°C până la atingerea unei limpeziri și stratificări pronunțate, constituită dintr-o fază apoasă și un flotant solid, după care se separă flotantul solid de faza apoasă.

Concentratul organic obținut poate fi utilizat în calitate de fertilizant și/sau agent de condiționare a solurilor epuizate.

Revendicări: 2

Figuri: 2

\*  
\* \*

(54) **Process for treating activated sludge resulting from wastewater treatment**

(57) The invention relates to the treatment and dehydration of activated sludge resulting from wastewater or livestock wastewater biological treatment plants and foodstuff processing enterprises: meat, milk, juices.

The process provides for the mixing of activated sludge, obtained from wastewater, with an aqueous Vthiamine ST-15 drug solution, diluted 90-110 times, in an amount of 22-25 mL/L of sludge. The drug consists of a 15-20% aqueous solution of  $\text{Ca}(\text{NO}_3)_2 + \text{NaNO}_2$  with the addition of about 2 mmol/L of 1-hydroxy-2-(1,3-oxazetid-3-yl)ethane. The mixture is maintained for 5-20 hours at a temperature of 18-40°C until reaching a pronounced clarification and stratification, consisting of an aqueous phase and a solid flotation concentrate, after which the flotation concentrate is separated from the aqueous phase.

The resulting organic concentrate can be used as a fertilizer and/or depleted soil conditioning agent.

Claims: 2

Fig.: 2

\*  
\* \*

(54) **Способ обработки активного ила образуемого при очистке сточных вод**

(57) Изобретение относится к обработке и обезвоживанию активного ила, образующегося на станциях биологической очистки сточных вод или сточных вод животноводческих хозяйств и предприятий по переработке пищевых продуктов: мяса, молока, соков.

Способ предусматривает смешивание активного ила, полученного из сточных вод, с водным раствором препарата Втиамин СТ-15, разбавленного в 90-110 раз, в количестве 22-25 мл/л ила. Препарат состоит из 15-20%-ного водного раствора  $\text{Ca}(\text{NO}_3)_2 + \text{NaNO}_2$  с добавлением около 2 ммоль/л 1-гидрокси-2-(1,3-оксазетидин-3-ил)этана. Смесь выдерживают 5-20 часов при температуре 18-40°C до достижения эффективного осветления и расслоения, состоящего из водной фазы и твердого флотоконцентрата, после чего отделяют флотоконцентрат от водной фазы.

Полученный органический концентрат может быть использован в качестве удобрения и/или средства для улучшения структуры истощенных почв.

П. формулы: 2

Фиг.: 2

(11) 1726 (13) Y

(51) Int. Cl.: C23F 11/08 (2006.01)  
C23F 11/10 (2006.01)  
C23F 11/12 (2006.01)  
C23F 11/14 (2006.01)  
C07C 243/24 (2006.01)  
C07C 243/28 (2006.01)

(21) s 2022 0093

(22) 2022.11.08

(71)(73) INSTITUȚIA PUBLICĂ UNIVERSITATEA DE STAT DIN MOLDOVA, MD

(72) LOZAN Vasile, MD; PARȘUTIN Vladimir, MD; COVALI Alexandr, MD; JOVMIR Tudor, MD

(54) **Procedeu de protecție a oțelului de coroziune în apă**

(57) Invenția se referă la domeniul protecției metalelor împotriva coroziunii în apă și poate fi utilizată pentru inhibarea coroziunii în sistemele închise de conducte din oțel.

Procedeele de protecție a oțelului de coroziune în apă constă în introducerea în mediul apos ce contactează cu suprafețele de oțel a dihidrazidei acidului succinic în cantitate de 0,1...0,75 g/L și a unui extract apos de frunze de nuc în cantitate de 10...30 mL/L. Inhibitorii pot fi introduși în mediul apos concomitent

sau succesiv. Extractul apos de frunze de nuc se obține la încălzirea materiei prime în apă în raport de masă de (2...4):10, pe baie de apă la temperatura de 70...100°C timp de 1...3 ore, și separarea soluției obținute.

Revendicări: 1

\*  
\* \*

(54) **Process for corrosion protection of steel in water**

(57) The invention relates to the field of corrosion protection of metals in water and can be used for inhibiting corrosion in closed steel pipeline systems.

The process for corrosion protection of steel in water consists in introducing succinic acid dihydrazide in an amount of 0.1...0.75 g/L and an aqueous extract of walnut leaves in an amount of 10...30 mL/L into the aqueous medium in contact with steel surfaces. Inhibitors can be introduced into the aqueous medium simultaneously or sequentially. The aqueous extract of walnut leaves is obtained by heating the raw material in water in a mass ratio of (2...4):10, in a water bath at a temperature of 70...100°C for 1...3 hours, and separating the resulting solution.

Claims: 1

\*  
\* \*

(54) **Способ защиты стали от коррозии в воде**

(57) Изобретение относится к области защиты металлов от коррозии в воде и может быть использовано для ингибирования коррозии в замкнутых системах стальных трубопроводов.

Способ защиты стали от коррозии в воде состоит во введении в водную среду, контактирующую со стальными поверхностями, дигидразида янтарной кислоты в количестве 0,1...0,75 г/л и водного экстракта листьев грецкого ореха в количестве 10...30 мл/л. Ингибиторы могут быть введены в водную среду одновременно или последовательно. Водный экстракт листьев грецкого ореха получают при нагревании сырья в воде в массовом соотношении (2...4):10, на водяной бане при температуре 70...100°C в течение 1...3 ч, и отделении полученного раствора.

П. формулы: 1

(11) 1727 (13) Y

(51) Int. Cl.: **E04B 1/62** (2006.01)  
**E04B 1/76** (2006.01)  
**E04B 1/78** (2006.01)  
**E04F 13/02** (2006.01)  
**E04G 23/02** (2006.01)

(21) s 2022 0067

(22) 2022.09.30

(31) s 2021 0094

(32) 2021.11.08

(33) MD

(71)(72)(73) PARPALAC Nicolae, MD

(74) MARGINE Ion

(54) **Procedeu de termoizolare și protecție a pereților împotriva factorilor atmosferici**

(57) Invenția se referă la construcție, în special la procedee de termoizolare și protecție a pereților împotriva factorilor atmosferici, și poate fi utilizată pentru finisajul protector, decorativ atât al clădirilor noi, cât și celor vechi, protejându-le de factorii atmosferici și împiedicând deteriorarea acestora în procesul de exploatare.

În procedeul, conform invenției, într-o placă de izolator termic din polistiren sau vată minerală se înlătură porțiuni de material, cu formarea unei proeminențe și unor lacăte de îmbinare, se aplică un strat de adeziv polimeric pe toate suprafețele proeminenței, separat, pe un material de armare anorganic se aplică un strat protector din material polimeric amestecat cu nisip de marmură, care se amplasează într-o formă cu formarea unei suprafețe decorative finite, se aplică materialul de armare anorganic format pe suprafețele proeminenței, placa formată se usucă, după ce pe ea se aplică un strat de grund, ulterior plăcile formate, printr-un strat de adeziv pe bază de ciment și dibluri, se fixează pe perete.

Revendicări: 1

Figuri: 6

\*  
\* \*

(54) **Process for thermal insulation and protection of walls from atmospheric influences**

(57) The invention relates to construction, in particular to processes for thermal insulation and protection of walls from atmospheric influences, and can be used for protective, decorative finishing of both new and old buildings, protecting them from atmospheric influences and preventing their destruction in the process of exploitation.

In the process, according to the invention, portions of material are removed from a heat-insulating slab of polystyrene or mineral wool,

with the formation of a protrusion and connecting locks, a layer of polymer adhesive is applied to all surfaces of the protrusion, and separately, a protective layer of polymer material mixed with marble sand is applied to an inorganic reinforcing material, which is placed in a mold with the formation of a finishing decorative surface, the formed inorganic reinforcing material is applied to the surface of the protrusion, the formed slab is dried, after which a primer layer is applied thereto, then the formed slabs are attached to the wall using cement-based glue and dowels.

Claims: 1

Fig.: 6

\*  
\* \*

- (54) **Способ теплоизоляции и защиты стен от атмосферных воздействий**
- (57) Изобретение относится к строительству, в частности к способам теплоизоляции и защиты стен от атмосферных воздействий, и может быть использовано для защитной, декоративной отделки как новых, так и старых зданий, предохраняя их от

атмосферных воздействий и препятствуя их разрушению в процессе эксплуатации.

В способе, согласно изобретению, в теплоизоляционной плите из полистирола или минеральной ваты удаляются порции материала, с формированием выступа и соединительных замков, наносится слой полимерного клея на все поверхности выступа, отдельно, на неорганический армирующий материал наносится защитный слой из полимерного материала, смешанного с мраморным песком, который помещается в форму с формированием финишной декоративной поверхности, наносится сформированный неорганический армирующий материал на поверхности выступа, сформированная плита сушится, после чего на нее наносится грунтовочный слой, затем сформированные плиты, посредством клея на цементной основе и дюбелей, крепятся на стену.

П. формулы: 1

Фиг.: 6

**FG9A Publicarea traducerii fasciculului de  
brevet european validat în Republica Moldova/  
Publication of the translation of the European  
patent specification validated  
in the Republic of Moldova/  
Публикация перевода патентного документа  
к европейскому патенту, валидированному в  
Республике Молдова**

**B**revetul european validat conferă aceleași drepturi ca și cele conferite de un brevet, în conformitate cu Legea nr. 50/2008 privind protecția invențiilor, de la data publicării de către OEB a mențiunii privind eliberarea brevetului.

**T**he validated European patent shall confer as from the date of publication of the mention of the issuance of the patent by the EPO the same rights as would be conferred by a patent in accordance with the Law No. 50/2008 on the Protection of Inventions.

**B**алидированный европейский патент предоставляет те же права, что и патент в соответствии с Законом № 50/2008 об охране изобретений, с даты публикации ЕПВ сведений о выдаче патента.

- (11) **MD/EP 3394103 (13) T2**
- (51) **Int.Cl.:** *A61P 35/02* (2006.01.01)  
*C07K 16/28* (2006.01.01)  
*A61P 35/00* (2006.01.01)  
*A61K 39/00* (2006.01.01)  
*A61K 45/06* (2006.01.01)  
*C07K 16/30* (2006.01.01)  
*A61K 39/395* (2006.01.01)  
*A61P 43/00* (2006.01.01)
- (21) e 2018 1060
- (96) 16826557.7, 2016.12.21
- (97) 3394103, 2018.10.31
- (80) EPB nr. 26/2023, 2023.06.28
- (87) WO 2017/112775, 2017.06.29
- (31) 201562270749P
- (32) 2015.12.22
- (33) US
- (71)(73) REGENERON PHARMACEUTICALS, INC.,  
US
- (72) VARGHESE Bindu, US; THURSTON Gavin,  
US; LOWY Israel, US; BROWNSTEIN Car-  
rie, US
- (74) LAZICOV Tatiana
- (54) **Combinatie de anticorpi anti-PD-1 și an-  
ticorpi bispecifici anti-CD20/anti-CD3  
pentru tratamentul cancerului**  
**Combination of anti-PD-1 antibodies and  
bispecific anti-CD20/anti-CD3 antibodies  
to treat cancer**  
**Комбинация анти-PD-1-антител и  
биспецифических анти-CD20/анти-CD3-  
антител для лечения рака**
- (57) Prezenta invenție se referă la metode pen-  
tru tratarea, reducerea severității sau inhiba-  
rea creșterii cancerului (de exemplu, a can-  
cerului cu celule B, cum ar fi limfomul Hod-  
gkin sau leucemia limfoblastică acută). Me-  
todele din prezenta invenție cuprind admi-  
nistrarea la un subiect care are nevoie de  
aceasta a unei cantități terapeutice eficiente  
de un anticorp sau de un fragment de legare  
a antigenului acestuia, care se leagă în mod  
specific de receptorul morții programate 1  
(PD-1), în combinație cu o cantitate terapeu-  
tică eficientă de un anticorp bispecific, care  
se leagă în mod specific de CD20 și CD3.

Revendicări: 14  
Figuri: 9

\*  
\* \*

- (57) The present invention provides methods for  
treating, reducing the severity, or inhibiting  
the growth of cancer (e.g., a B-cell cancer  
such as Hodgkin's lymphoma or acute  
lymphoblastic leukemia). The methods of  
the present invention comprise administe-  
ring to a subject in need thereof a therapeu-  
tically effective amount of an antibody or  
antigen-binding fragment thereof that speci-  
fically binds to programmed death 1 (PD-1)  
receptor in combination with a therapeutical-  
ly effective amount of a bispecific antibody  
that specifically binds to CD20 and CD3.

Claims: 14  
Fig.: 9

- 
- (11) **MD/EP 3413897 (13) T2**
  - (51) **Int.Cl.:** *A61K 31/7076* (2006.01.01)  
*A61P 31/18* (2006.01.01)  
*A61P 37/02* (2006.01.01)  
*C07H 19/173* (2006.01.01)
  - (21) e 2018 1208
  - (96) 17706102.5, 2017.02.10
  - (97) 3413897, 2018.12.19
  - (80) EPB nr. 24/2023, 2023.06.14
  - (87) WO 2017/139519, 2017.08.17
  - (31) 201662294576P; 201662297657P
  - (32) 2016.02.12; 2016.02.19
  - (33) US; US
  - (71)(73) MERCK SHARP & DOHME LLC, US
  - (72) HAZUDA Daria, US; MILLER Michael D.,  
US; GROBLER Jay A., US; NICOLL-  
GRIFFITH Deborah Anne, CA
  - (74) CORCODEL Angela
  - (54) **Metode de tratament și profilaxie a HIV  
și SIDA**  
**Methods for treatment and prophylaxis  
of HIV and AIDS**  
**Методы лечения и профилактики ВИЧ  
и СПИДа**

(57) Prezenta invenție se referă la metode pentru inhibarea transcriptazei inverse HIV, tratamentul infecției cu HIV, profilaxia infecției cu HIV și tratamentul, profilaxia și/sau întârzierea apariției sau progresiei SIDA sau ARC prin administrarea, mai rar decât o dată pe zi, a unui compus structural de Formula (I) sau o sare acceptabilă farmaceutic sau co-cristal ale acesteia, în care X este -F sau -Cl.

Revendicări: 31

Figuri: 3

\*  
\* \*

(57) The present invention is directed to methods for inhibition of HIV reverse transcriptase, treatment of infection by HIV, prophylaxis of infection by HIV, and the treatment, prophylaxis and/or delay in the onset or progression of AIDS or ARC by administering a compound of structural Formula (I) or a pharmaceutically acceptable salt or co-crystal thereof, wherein X is -F or -Cl, less frequently than once daily.

Claims: 31

Fig.: 3

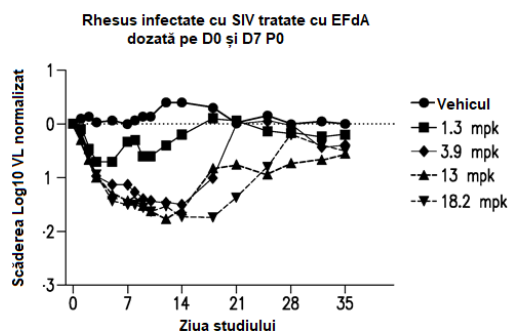

FIG. 1

(11) MD/EP 3515487 (13) T2

(51) Int.Cl.: A61K 39/395 (2006.01.01)  
C07K 16/28 (2006.01.01)  
C07K 16/30 (2006.01.01)  
C07K 16/44 (2006.01.01)  
C07K 16/46 (2006.01.01)

(21) e 2019 0826

(96) 17784089.9, 2017.09.22

(97) 3515487, 2019.07.31

(80) EPB nr. 29/2023, 2023.07.19

(87) WO 2018/067331, 2018.04.12

(31) 201662399249P; 201762558711P

(32) 2016.09.23; 2017.09.14

(33) US; US

(71)(73) REGENERON PHARMACEUTICALS, INC., US

(72) HABER Lauric, US; SMITH Eric, US; KELLY Marcus, US; KIRSHNER Jessica R., US; COETZEE Sandra, US; CRAWFORD Allison, US; NITTOLI Thomas, US; LIU Yashu, US

(74) LAZICOV Tatiana

(54) **Anticorpi bispecifici anti-MUC16-CD3 și conjugate anticorp anti-MUC16-medicament**

**Bi specific anti-MUC16-CD3 antibodies and anti-MUC16 drug conjugates**

**Биспецифичные анти-MUC16-CD3 антитела и конъюгаты анти-MUC16 анти-тело-лекарственное средство**

(57) Prezenta invenție se referă la anticorpi anti-mucină 16: anticorpi bispecifici (bsAbs) care se leagă atât la MUC16, cât și la CD3 și activează celulele T prin intermediul complexului CD3 în prezența tumorilor care exprimă MUC16, anticorpi IgG umani care se leagă la andMUC16 umani (anticorpi monospecifici), anticorpi anti-MUC16 conjugați cu medicamente care inhibă creșterea tumorală *in vivo*. Anticorpii sunt utili pentru tratamentul diferitelor tipuri de cancer, inclusiv al cancerului ovarian.

Revendicări: 14

Figuri: 12

\*  
\* \*

(57) The present disclosure provides anti mucin 16 antibodies: bispecific antibodies (bsAbs) that bind to both MUC16 and CD3 and activate T cells via the CD3 complex in the presence of MUC16-expressing tumors, human IgG antibodies that bind to human andMUC16 (monospecific antibodies) anti-MUC16 antibody drug conjugates which inhibit tumor growth *in vivo*. The antibodies are useful for the treatment of various cancers, including ovarian cancer.

Claims: 14

Fig.: 12

- (11) MD/EP 3556357 (13) T2  
 (51) Int.Cl.: A61K 9/20 (2006.01.01)  
 A61K 9/28 (2006.01.01)  
 A61K 9/50 (2006.01.01)  
 A61K 31/00 (2006.01.01)

- (21) e 2020 0576  
 (96) 18386007.1, 2018.04.16  
 (97) 3556357, 2019.10.23  
 (80) EPB nr. 23/2023, 2023.06.07  
 (71)(73) VIANEX S.A., GR

- (72) NIKOLAKAKIS Ioannis, GR  
 (74) SOCOLOVA Sofia

- (54) **Compoziții farmaceutice de piridostigmină cu eliberare prelungită**  
**Sustained release pyridostigmine compositions**  
**Композиции пиридостигмина с пролонгированным действием**

- (57) Compoziții farmaceutice cu eliberare prelungită cuprinzând o cantitate terapeutic activă de piridostigmină sau o sare acceptabilă farmaceutic a acesteia, un diluant, și un copolimer cuprinzând poliacetat de vinil și polivinil pirolidonă, în care compozițiile sunt produse prin extruziune prin topire la cald.

Revendicări: 14  
 Figuri: 5

\*  
 \* \*

- (57) Sustained release pharmaceutical compositions comprising a therapeutically effective amount of pyridostigmine or a pharmaceutically acceptable salt thereof, a diluent, and a copolymer comprising polyvinyl acetate and polyvinylpyrrolidone, wherein the compositions are produced by hot-melt extrusion.

Claims: 14  
 Fig.: 5



Figura 2

- (11) MD/EP 3752253 (13) T2  
 (51) Int.Cl.: A61Q 7/00 (2006.01.01)  
 A61K 8/49 (2006.01.01)  
 A61K 31/4155 (2006.01.01)  
 C07D 417/12 (2006.01.01)  
 C07D 277/54 (2006.01.01)  
 A61P 17/14 (2006.01.01)

- (21) e 2020 1271  
 (96) 19708402.3, 2019.02.13  
 (97) 3752253, 2020.12.23  
 (80) EPB nr. 24/2023, 2023.06.14  
 (87) WO 2019/158607, 2019.08.22  
 (31) 201800002630  
 (32) 2018.02.13  
 (33) IT

- (71)(73) GIULIANI S.P.A., IT  
 (72) GIULIANI Giammaria, CH; MARZANI Barbara, IT; PINTO Daniela, IT; BARONI Sergio, IT; PAUS Ralf, DE; HAWKSHAW Nathan, GB

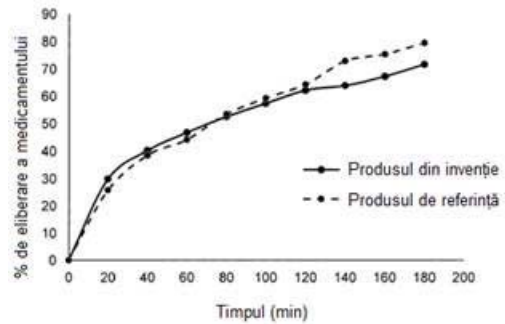
- (74) SOCOLOVA Sofia

- (54) **Compoziție pentru prevenirea și tratamentul tulburărilor de creștere a părului**  
**Composition for prevention and treatment of hair growth disorders**  
**Композиция для профилактики и лечения нарушений роста волос**

- (57) Invenția de față se referă la utilizarea derivaților de iminoxotiazolidină pentru prevenirea sau tratarea tulburărilor de creștere a părului. Derivații de iminoxotiazolidină pot fi formulați sub formă de compoziții potrivite fie pentru administrare sistemică, fie pentru aplicare locală pe scalp.

Revendicări: 16  
 Figuri: 2

\*  
 \* \*

(57) The present invention relates to the use of iminooxothiazolidine derivatives for preventing or treating hair growth disorders. The iminooxothiazolidine derivatives may be formulated as compositions suitable for either the systemic administration or the local application to the scalp.

Claims: 16

Fig.: 2

(57) The present invention provides novel compounds which activate the Kv7 potassium channels. Separate aspects of the invention are directed to pharmaceutical compositions comprising said compounds and uses of the compounds to treat disorders responsive to the activation of Kv7 potassium channels.

Claims: 8

(11) **MD/EP 3755684 (13) T2**  
 (51) **Int.Cl.:** *C07C 235/06* (2006.01.01)  
*C07C 235/08* (2006.01.01)  
*A61P 25/14* (2006.01.01)  
*A61P 25/18* (2006.01.01)  
*A61P 25/22* (2006.01.01)  
*A61P 25/24* (2006.01.01)  
*A61P 25/28* (2006.01.01)  
 (21) e 2021 0001  
 (96) 18708346.4, 2018.02.20  
 (97) 3755684, 2020.12.30  
 (80) EPB nr. 28/2023, 2023.07.12  
 (87) WO 2019/161877, 2019.08.29  
 (71)(73) H. LUNDBECK A/S, DK  
 (72) ROTTLÄNDER Mario, DK; SAMS Anette Graven, DK; WANG Xiaofang, CN; DAS Debasis, CN; HONG Jian, CN; CHEN Shu Hui, US  
 (74) FOCȘA Valentin  
 (54) **Derivați de alcool ca deschizători ai canalelor de potasiu Kv7**  
**Alcohol derivatives as Kv7 potassium channel openers**  
**Производные спирта в качестве открывателей калиевых каналов Kv7**  
 (57) Prezenta invenție prezintă compuși noi care activează canalele de potasiu Kv7. Aspecte separate ale invenției sunt direcționate către compoziții farmaceutice care cuprind compușii menționați și utilizări ale compușilor pentru a trata tulburările care răspund la activarea canalelor de potasiu Kv7.

Revendicări: 8

\*  
\* \*

(11) **MD/EP 3810201 (13) T2**  
 (51) **Int.Cl.:** *A61K 47/02* (2006.01.01)  
*A61K 47/10* (2017.01.01)  
*A61K 38/26* (2006.01.01)  
*A61P 3/10* (2006.01.01)  
 (21) e 2021 0405  
 (96) 19739766.4, 2019.06.14  
 (97) 3810201, 2021.04.28  
 (80) EPB nr. 23/2023, 2023.06.07  
 (87) WO 2019/245893, 2019.12.26  
 (31) 201862688632P  
 (32) 2018.06.22  
 (33) US  
 (71)(73) ELI LILLY AND COMPANY, US  
 (72) CORVARI Vincent John, US; MINIE Christopher Sears, US; MISHRA Dinesh Shyandeo, US; QIAN Ken Kangyi, US  
 (74) PARASCA Dumitru  
 (54) **Compoziții agoniste GIP/GLP1**  
**GIP/GLP1 agonist compositions**  
**Композиции агонистов GIP/GLP1**  
 (57) Este furnizată o compoziție de tirzepatidă, cuprinzând un agent selectat dintre NaCl și propilen glicol; și fosfat de sodiu dibazic.

Revendicări: 19

Secvențe: 1

\*  
\* \*

(57) A composition of tirzepatide, comprising an agent selected from NaCl and propylene glycol; and dibasic sodium phosphate is provided.

Claims: 19

Sequences: 1



- (11) **MD/EP 3942028** (13) T2  
 (51) **Int.CI.: C12N 9/10** (2006.01.01)  
**C12P 21/00** (2006.01.01)  
 (21) e 2022 0091  
 (96) 20718990.3, 2020.03.18  
 (97) 3942028, 2022.01.26  
 (80) EPB nr. 23/2023, 2023.06.07  
 (87) WO 2020/191088, 2020.09.24  
 (31) 201962819762P  
 (32) 2019.03.18  
 (33) US  
 (71)(73) JANSSEN PHARMACEUTICALS, INC., US;  
 GLAXOSMITHKLINE BIOLOGICALS S.A.,  
 BE  
 (72) GEURTSSEN Jeroen, NL; BURGHOUT Pie-  
 ter Jan, NL; WEERDENBURG Eveline Mar-  
 leen, NL; POOLMAN Jan Theunis, NL; FAE  
 Kellen Cristhina, NL; IBARRA YON Patricia,  
 NL; ABBANAT Darren Robert, NL; KEM-  
 MLER Stefan Jochen, CH; KOWARIK Mi-  
 chael Thomas, CH; MALLY Manuela, CH;  
 GAMBILLARA FONCK Veronica, CH; BRA-  
 UN Martin Edward, CH; CARRANZA SAN-  
 DMEIER Maria Paula, CH  
 (74) FOCȘA Valentin  
 (54) **Metode de producere a bioconjugatilor  
 de polizaharide antigen O de *E. coli*,  
 compoziții și metode de utilizare a aces-  
 tora**  
**Methods of producing bioconjugates of**  
***E. coli* o-antigen polysaccharides, com-**  
**positions thereof, and methods of use**  
**thereof**  
**Способы получения биоконъюгатов**  
**полисахаридов О-антигена *E. coli*, их**  
**композиции и способы их применения**  
 (57) Sunt furnizate metode de producere a bio-  
 conjugatilor de polizaharide antigen O le-  
 gate covalent de o proteină transportoare  
 utilizând celule gazdă recombinante.  
 Celulele gazdă recombinante utilizate în  
 metodele descrise în prezenta invenție codi-  
 fică o enzimă oligozaharil-transferază  
 specifică în funcție de bioconjugatul  
 polizaharidei antigen O care urmează să fie  
 produs. Enzimele oligozaharil-transferază  
 pot fi oligozaharil-transferaza PglB sau vari-  
 ante ale acesteia. Se oferă, de asemenea,  
 compoziții care conțin bioconjugatii și  
 metode de utilizare a bioconjugatilor și a  
 compozițiilor descrise în prezenta pentru a  
 vaccina un subiect împotriva *E. coli* pato-  
 gene extraintestinal. (ExPEC).  
 Revendicări: 16  
 Figuri: 10  
 Secvențe: 19  
 \*  
 \* \*  
 (57) Methods of producing bioconjugates of O-  
 antigen polysaccharides covalently linked to  
 a carrier protein using recombinant host  
 cells are provided. The recombinant host  
 cells used in the methods described herein  
 encode a particular oligosaccharyl transfe-  
 rase enzyme depending on the O-antigen  
 polysaccharide bioconjugate to be produ-  
 ced. The oligosaccharyl transferase enzy-  
 mes can be PglB oligosaccharyl transferase  
 or variants thereof. Also provided are com-  
 positions containing the bioconjugates, and  
 methods of using the bioconjugates and  
 compositions described herein to vaccinate  
 a subject against extra-intestinal pathogenic  
*E. coli*. (ExPEC).  
 Claims: 16  
 Fig.: 10  
 Sequences: 19
- 
- (11) **MD/EP 3948131** (13) T2  
 (51) **Int.CI.: F27D 25/00** (2010.01.01)  
**F27D 17/00** (2006.01.01)  
 (21) e 2022 0136  
 (96) 20715454.3, 2020.03.06  
 (97) 3948131, 2022.02.09  
 (80) EPB nr. 24/2023, 2023.06.14  
 (87) WO 2020/183323, 2020.09.17  
 (31) 201900003401  
 (32) 2019.03.08  
 (33) IT  
 (71)(73) FARE S.R.L., IT  
 (72) BUGNO Riccardo, IT  
 (74) SOCOLOVA Sofia

(54) **Mașină și procedeu pentru curățarea camerelor de regenerare ale cuptoarelor pentru producerea de sticlărie**  
**Machine and method for cleaning furnace regeneration chambers for the production of glassware**  
**Машина для очистки камер регенеративных печей для производства стеклоизделий**

(57) Mașină (2) pentru curățarea camerelor de regenerare (56) ale cuptoarelor pentru producerea de articole din sticlă, cu stivuirea elementelor refractare care delimitează pasaje verticale (coșuri de tiraj) pentru gazele de combustie de la cuptoarele menționate, caracterizată prin faptul că ea cuprinde: - o structură de susținere autopropulsată ce urmează a fi introdusă într-un compartiment (55), care este dedesubtul camerei de regenerare (56) menționate, pentru a fi curățat și care comunică cu camera de regenerare (56) menționată, cel puțin o lance (24), aplicată la structura de susținere autopropulsată menționată și configurată pentru a trimite în interiorul pasajelor verticale menționate un flux de pulbere de material de curățare și aer comprimat generat de un compresor (50) care este destinat a fi poziționat în afara camerei de regenerare (56) menționate ce urmează a fi curățată, cel puțin o gură de aspirație (8), aplicată la structura de susținere menționată și configurată pentru a aspira praful de material de curățare și materialele aspirabile din sol, care au fost îndepărtate de pe el în timpul operațiunii de curățare, cel puțin o cameră video (30, 32, 34) montată pe structura de susținere menționată, cel puțin un monitor (60) care controlează din afară, prin acea cel puțin o camera video (30, 32, 34) menționată, funcționarea corectă a mașinii menționate.

Revendicări: 21

Figuri: 9

\*  
\* \*

(57) Machine (2) for cleaning regeneration chambers (56) of furnaces for the production of glass articles, with stacking of hollow refractory elements delimiting vertical passages (chimneys) for the combustion fumes from said furnaces, characterized by the fact of comprising: - a self-propelled support structure to be introduced into a compartment (55) which is below said regeneration chamber (56) to be cleaned and which communicates with said regeneration chamber (56), at least one lance (24), applied to said self-propelled support structure and configured to send within said vertical passages a stream of cleaning material powder and compressed air generated by a compressor (50) which is intended to be positioned outside of said regeneration chamber (56) to be cleaned, at least one suction mouth (8), applied to said support structure and configured to suck the dust of the cleaning material and the aspirable materials from the ground, which were removed from it during the cleaning operation, at least one video camera (30, 32, 34) mounted on said support structure, at least one monitor (60) controlling from the outside, through said at least one video camera (30, 32, 34), of the correct operation of said machine.

Claims: 21

Fig.: 9

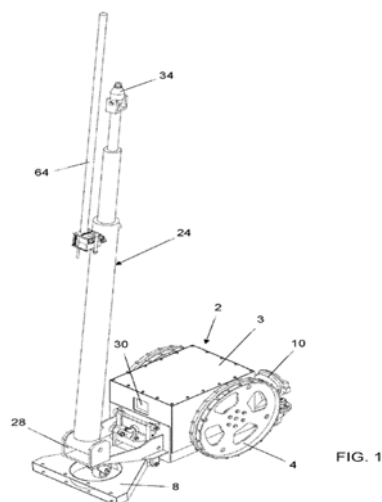

(11) **MD/EP 3996699 (13) T2**

(51) **Int.Cl.:** **A61K 31/192** (2006.01.01)  
**A61K 31/135** (2006.01.01)  
**A61K 9/00** (2006.01.01)  
**A61P 29/00** (2006.01.01)  
**A61K 9/16** (2006.01.01)

- (21) e 2022 0551  
 (96) 20740266.0, 2020.07.08  
 (97) 3996699, 2022.05.18  
 (80) EPB nr. 26/2023, 2023.06.28  
 (87) WO 2021/005129, 2021.01.14  
 (31) 19382583  
 (32) 2019.07.09  
 (33) EP  
 (71)(73) FARMALIDER, S.A., ES  
 (72) PORTOLÉS PÉREZ Antonio, ES; SANTÉ SERNA Luis Narciso, ES; SALAS BUTRÓN María del Rosario, ES; VARGAS CASTRILLÓN Emilio, ES; CALANDRIA PÉREZ Carlos, ES; HORCAJADA CÓRDOBA Raquel, ES; MUÑOZ RUIZ Ángel José, ES; VICARIO DE LA TORRE Marta, ES; SANZ MENÉNDEZ Nuria, ES; GÓMEZ CALVO Antonia, ES; SÁNCHEZ GARCÍA Jose Angel, ES; DUART GONZALEZ Ester, ES; GARCÍA ALONSO Fernando, ES  
 (74) CORCODEL Angela  
 (54) **Combinatie de ibuprofen și tramadol pentru calmarea durerii**  
**Combination of ibuprofen and tramadol for relieving pain**  
**Комбинация ибупрофена и трамадола для облегчения боли**  
 (57) Prezenta invenție se referă la combinația de ibuprofen sub formă de sare acceptabilă farmaceutic și tramadol sau o sare acceptabilă farmaceutic a acestuia, pentru utilizare în tratamentul durerii la oameni, în care doza de ibuprofen în combinație este cuprinsă între 350 mg și 450 mg și doza de tramadol este cuprinsă între 35 mg și 40 mg, exprimată ca greutate echivalentă a clorhidratului de tramadol. Combinația este potrivită pentru tratamentul durerii moderate până la severe, de origine cronică sau acută și este deosebit de eficientă pentru acei pacienți care suferă de dureri mai intense. De asemenea, se referă la o compoziție farmaceutică care cuprinde respectiva combinație în doză fixă de ibuprofen și tramadol.

Revendicări: 15

Figuri: 1

\*  
 \* \*

- (57) The present invention relates to the combination of ibuprofen in the form of a pharmaceutically acceptable salt, and tramadol, or a pharmaceutical acceptable salt thereof, for use in the treatment of pain in humans, wherein the dosage of ibuprofen in the combination is comprised between 350 mg and 450 mg and the dosage of tramadol is comprised between 35 mg and 40 mg, expressed as equivalent weight of tramadol hydrochloride. The combination is suitable for the treatment of moderate to severe pain, of chronic or acute origin, and is particularly effective for those patients suffering from more intense pain. It also relates to a pharmaceutical composition comprising said fixed-dose combination of ibuprofen and tramadol.

Claims: 15

Fig.: 1

- (11) **MD/EP 4138789 (13) T2**  
 (51) **Int.Cl.: A61K 9/48 (2006.01.01)**  
**A61K 31/4178 (2006.01.01)**  
**A61P 11/00 (2006.01.01)**  
 (21) e 2023 0229  
 (96) 21724011.8, 2021.04.23  
 (97) 4138789, 2023.03.01  
 (80) EPB nr. 23/2023, 2023.06.07  
 (87) WO 2021/214487, 2021.10.28  
 (31) 202006074  
 (32) 2020.04.24  
 (33) GB  
 (71)(73) VICORE PHARMA AB, SE  
 (72) CAMBER Ola, SE; JOHANSSON Christina, SE  
 (74) SOCOLOVA Sofia  
 (54) **Compoziție nouă cu eliberare întârziată pentru administrare perorală**  
**New delayed release composition for peroral administration**  
**Новая композиция с замедленным высвобождением для перорального введения**

(57) Se furnizează, în conformitate cu invenția, o compoziție farmaceutică care cuprinde N-butiloxicarbonil-3-(4-imidazol-1-ilmetil-fenil)-5-izo-butiltiofen-2-sulfonamidă (C21), sau o sare acceptabilă din punct de vedere farmaceutic a acesteia, compoziție în care C21 sau sarea acestuia este protejată prin prezența unui înveliș cuprinzând o substanță enterică. Formele de dozare preferate cuprind capsule în care C21 sau sarea acestuia este prezent sub forma unui amestec de pulbere uscată sau o suspensie de particula de C1 într-un solvent în care este insolubil. Astfel de forme de dozare sunt utile în tratamentul bolilor de plămâni, cum este fibroza pulmonară idiopatică, sarcoidoza și leziuni tisulare induse de virus respirator.

Revendicări: 15

\*  
\* \*

(57) According to the invention there is provided a pharmaceutical composition comprising N-butylloxycarbonyl-3-(4-imidazol-1-ylmethylphenyl)-5-iso-butylthiophene-2-sulfonamide (C21), or a pharmaceutically-acceptable salt thereof, in which composition the C21 or salt thereof is protected by the presence of a coating comprising an enteric substance. Preferred dosage forms comprise capsules in which C21 or salt thereof is presented in the form of a dry powder mixture or a suspension of particles of C21 in a solvent in which it is insoluble. Such dosage forms find utility in the treatment of lung diseases, such as idiopathic pulmonary fibrosis, sarcoidosis and respiratory virus-induced tissue damage.

Claims: 15

## FG4A Lista brevetelor de invenție eliberate

Se publică următoarele date: numărul curent, codul țării conform normei ST.3 OMPI, numărul brevetului, codul tipului de document conform normei ST.16 OMPI, indicii de clasificare conform CIB, numărul depozitului, data depozitului, numărul BOPI în care a fost publicată mențiunea privind acordarea brevetului

Nr. crt.	Cod ST. 3 OMPI	(11) Nr. brevetului	(13) Cod ST. 16 OMPI	(51) Indicii de clasificare	(21) Nr. depozitului	(22) Data depozitului	(45) Nr. BOPI
1	RU	4851	C1	<b>A61K 31/454</b> (2006.01) <b>A61K 31/56</b> (2006.01) <b>A61K 31/375</b> (2006.01) <b>A61P 37/00</b> (2006.01) <b>A61P 37/08</b> (2006.01)	a 2021 0032	2019.11.22	4/2023
2	MD	4852	C1	<b>A61K 35/64</b> (2006.01) <b>A01K 67/033</b> (2006.01) <b>A23K 50/90</b> (2016.01) <b>A61P 17/12</b> (2006.01)	a 2022 0007	2022.02.07	4/2023
3	MD	4853	C1	<b>C07F 3/04</b> (2006.01) <b>C07F 15/06</b> (2006.01) <b>C07D 213/79</b> (2006.01) <b>C12N 1/14</b> (2006.01) <b>C12N 1/38</b> (2006.01) <b>C12N 9/20</b> (2006.01) <b>C12R 1/845</b> (2006.01)	a 2021 0069	2021.10.11	4/2023
4	MD	4854	C1	<b>E01D 22/00</b> (2006.01)	a 2021 0040	2021.06.25	4/2023
5	MD	4855	C1	<b>F03B 13/12</b> (2006.01) <b>F03B 13/14</b> (2006.01) <b>F03B 13/16</b> (2006.01) <b>F03B 13/20</b> (2006.01)	a 2020 0082	2020.11.23	4/2023
6	MD	4856	C1	<b>G10H 3/18</b> (2006.01) <b>G10D 1/08</b> (2006.01) <b>G10D 3/02</b> (2006.01)	a 2021 0043	2021.06.30	4/2023

## FG9Y Lista brevetelor de invenție de scurtă durată eliberate

Se publică următoarele date: numărul curent, codul țării conform normei ST.3 OMPI, numărul brevetului, codul tipului de document conform normei ST.16 OMPI, indicii de clasificare conform CIB, numărul depozitului, data depozitului, numărul BOPI în care a fost publicată mențiunea privind acordarea brevetului

Nr. crt.	Cod ST. 3 OMPI	(11) Nr. brevetului	(13) Cod ST. 16 OMPI	(51) Indicii de clasificare	(21) Nr. depozitului	(22) Data depozitului	(45) Nr. BOPI
1	MD	1683	Z	<b>A61C 5/40</b> (2017.01) <b>A61C 5/50</b> (2017.01) <b>A61K 6/50</b> (2020.01) <b>A61K 9/08</b> (2020.01) <b>A61L 2/08</b> (2006.01) <b>A61L 2/18</b> (2006.01) <b>A61N 5/067</b> (2006.01) <b>A61B 18/22</b> (2006.01)	s 2022 0062	2022.09.27	4/2023
2	MD	1684	Z	<b>A61K 33/38</b> (2006.01) <b>B82B 3/00</b> (2006.01) <b>C01G 5/00</b> (2006.01) <b>A61P 31/10</b> (2006.01)	s 2022 0053	2022.08.12	4/2023
3	MD	1685	Z	<b>A61K 33/38</b> (2006.01) <b>B82B 3/00</b> (2006.01) <b>C01G 5/00</b> (2006.01) <b>A61P 31/04</b> (2006.01)	s 2022 0054	2022.08.12	4/2023
4	UA	1686	Z	<b>F24F 7/00</b> (2021.01) <b>F28F 13/14</b> (2006.01)	s 2021 0090	2021.10.21	4/2023

## II

# Soiuri de plante / Plant varieties / Сорта растений

**P**rotecția juridică a soiurilor de plante în Republica Moldova se asigură în temeiul Legii nr. 39/2008 privind protecția soiurilor de plante.

În conformitate cu această Lege, brevetele pentru soi de plantă sunt eliberate de AGEPI și certifică prioritatea și paternitatea amelioratorului și dreptul exclusiv al titularului de brevet asupra soiului.

Un soi este brevetabil dacă este nou, distinct, omogen și stabil și este desemnat printr-o denumire conformă cu prevederile Legii.

Cererea de brevet pentru soi de plantă se depune la AGEPI de către orice persoană care, conform art. 11 și 12 din Lege, dispune de dreptul de a solicita brevet, personal sau prin reprezentant și trebuie să îndeplinească cerințele prevăzute la art. 33 din Lege.

În prezenta Secțiune se publică date privind cererile de brevet pentru soi de plantă depuse, brevetele pentru soi de plantă acordate și brevetele pentru soi de plantă eliberate conform procedurii naționale.

**L**egal protection of plant varieties in the Republic of Moldova shall be afforded in with the Law No. 39/2008 on the Protection of Plant Varieties.

In accordance with this Law, variety patents shall be granted by AGEPI and shall certify the priority of the variety, the authorship of the breeder and the exclusive right of the patent owner in the variety. The plant variety shall be patentable where it is new, distinct, uniform and stable and shall be designated by a denomination in accordance with the provisions of the Law.

The variety patent application shall be filed with the AGEPI by any person who, according to Art. 11 and 12 of the Law, is entitled to apply for a patent, in person or through a representative, and shall fulfill the requirements specified in Art. 33 of the Law.

Data concerning the filed plant variety applications, granted plant variety patents and plant variety patents issued according to the national procedure are published in the present Section.

**П**равовая охрана сортов растений в Республике Молдова обеспечивается на основе Закона № 39/2008 об охране сортов растений.

В соответствии с этим Законом, патенты на сорта растений выдаются AGEPI и удостоверяют приоритет, авторство селекционера и исключительное право патентообладателя на сорт растения.

Сорт растения патентоспособен, если он является новым, отличимым, однородным и стабильным и обозначен наименованием в соответствии с требованиями Закона.

Заявка на патент на сорт растения подается в AGEPI любым лицом, которому согласно ст. 11 и 12 Закона принадлежит право на получение патента, лично или через представителя и должна содержать документы, предусмотренные в ст. 33 Закона.

В данном Разделе публикуются сведения о заявках на патенты на сорта растений, о предоставленных патентах на сорта растений и о выданных патентах на сорта растений согласно национальной процедуре.

**CODURILE OMPI PENTRU CODIFICAREA TITLURILOR INFORMAȚIILOR  
REFERITOARE LA SOIURILE DE PLANTE PUBLICATE ÎN BULETINUL OFICIAL  
DE PROPRIETATE INTELECTUALĂ CONFORM NORMEI ST. 17**

**WIPO CODES ON CODING OF HEADINGS OF ANNOUNCEMENTS CONCERNING  
PLANT VARIETIES MADE IN THE OFFICIAL BULLETIN  
OF INTELLECTUAL AL PROPERTY IN ACCORDANCE WITH THE STANDARD ST. 17**

**КОДЫ ВОИС ДЛЯ КОДИРОВАНИЯ ЗАГОЛОВКОВ ИНФОРМАЦИИ, ОТНОСЯЩЕЙСЯ  
К СОРТАМ РАСТЕНИЙ, ПУБЛИКУЕМОЙ В ОФИЦИАЛЬНОМ БЮЛЛЕТЕНЕ  
ИНТЕЛЛЕКТУАЛЬНОЙ СОБСТВЕННОСТИ В СООТВЕТСТВИИ СО СТАНДАРТОМ ST. 17**

- BZ9E** Cereri de brevet pentru soi de plantă publicate  
Published plant variety patent applications  
Опубликованные заявки на патент на сорт растения
- BA9E** Denumirile soiurilor  
Variety denominations  
Наименования сортов
- FF9E** Brevete pentru soi de plantă acordate  
Granted plant variety patents  
Предоставленные патенты на сорт растения
- FF9E** Lista brevetelor pentru soi de plantă acordate, aranjate în ordinea numerelor de brevete (anual)  
Numerical index of granted plant variety patents (yearly)  
Нумерационный указатель предоставленных патентов на сорт растения (годовой)
- FG9E** Brevete pentru soi de plantă eliberate  
Issued plant variety patents  
Выданные патенты на сорт растения
- FA9E** Lista cererilor de brevet pentru soi de plantă retrase  
List of withdrawn plant variety patent applications  
Перечень отозванных заявок на патент на сорт растения
- FC9E** Lista cererilor de brevet pentru soi de plantă respinse  
List of rejected plant variety patent applications  
Перечень отклоненных заявок на патент на сорт растения
- MC9E** Lista cererilor de brevet pentru soi de plantă anulate  
List of nullited plant variety patent applications  
Перечень аннулированных заявок на патент на сорт растения
- MM9E** Lista brevetelor pentru soi de plantă a căror valabilitate a încetat  
List of invalid plant variety patents  
Перечень патентов на сорт растения, действие которых прекращено
- HF9E** Lista brevetelor pentru soi de plantă revalidate  
List of revalidated plant variety patents  
Перечень восстановленных патентов на сорт растения

## **FF9E Brevete pentru soi de plantă acordate / Granted plant variety patents / Предоставленные патенты на сорт растения**

**O**rice hotărâre de acordare a brevetului pentru soi de plantă poate fi contestată de către o persoană, afectată de hotărârea respectivă în mod direct și personal.  
Contestația motivată se depune la AGEPI în termen de 2 luni de la data publicării hotărârii.

**A**ny decision to grant a plant variety patent may be appealed by a person directly and personally affected by that decision.  
The reasoned appeal shall be lodged with the AGEPI within 2 months as from the date of publication of the decision.

**Л**юбое решение о выдаче патента на сорт растения может быть обжаловано лицом, которого данное решение касается и к которому оно имеет непосредственное и прямое отношение.  
Мотивированный протест подается в AGEPI в течение двух месяцев с даты публикации решения.



**FF9E Brevete pentru soi de plantă acordate**  
**Granted plant variety patents**  
**Предоставленные патенты на сорт растения**

Se publică următoarele date: numărul curent, numărul depozitului, data depozitului, titularul, amelioratorul, denumirea comună (taxonul botanic), denumirea soiului, numărul brevetului, data acordării brevetului

Nr. crt.	Nr. depozitului / Data depozitului	a. Titularul b. Amelioratorul	Denumirea comună ( <i>Taxonul botanic</i> )	Denumirea soiului	Numărul de brevet / Data acordării
No.	Application number / Filing date	a. Holder b. Breeder	Common name ( <i>Botanical taxon</i> )	Variety denomination	Patent number / Date of grant
№ п/п	Номер заявки / Дата подачи	а. Патентообладатель b. Селекционер	Название вида ( <i>Ботанический таксон</i> )	Наименование сорта	Номер патента / Дата предоставления патента
1	v 2021 0014 / 2021.12.21	a. INSTITUȚIA PUBLICĂ UNIVERSITATEA DE STAT DIN MOLDOVA, MD  b. MANOLE Svetlana, MD; SÎRBU Tatiana, MD; ȘABAROV Doina, MD; SLIVCA Vasile, MD	CRIN GALBEN ( <i>Hemerocallis x hybrida hort.</i> )  Lemon Daylily ( <i>Hemerocallis x hybrida hort.</i> )  Лилейник желтый ( <i>Hemerocallis x hybrida hort.</i> )	FULGER	423 / 2023.11.30

**FG9E Brevete pentru soi de plantă eliberate /**  
**Issued plant variety patents /**  
**Выданные патенты на сорт растения**

Se publică următoarele date: numărul curent, numărul de depozit, data de depozit, numele titularului, numele amelioratorului, denumirea comună (taxonul botanic), denumirea soiului, numărul de brevet, data acordării brevetului

Nr. crt.	Nr. de depozit / Data de depozit	a. Titularul b. Amelioratorul	Denumirea comună ( <i>Taxonul botanic</i> )	Denumirea soiului	Numărul de brevet / Data acordării
No.	Application number / Filing date	a. Holder b. Breeder	Common name ( <i>Botanical taxon</i> )	Variety denomination	Patent number / Date of grant
№ п/п	Номер заявки / Дата подачи	а. Патентообладатель b. Селекционер	Название вида ( <i>Ботанический таксон</i> )	Наименование сорта	Номер патента / Дата предоставления патента
1	v 2019 0006 / 2019.02.19	a. INSTITUȚIA PUBLICĂ UNIVERSITATEA DE STAT DIN MOLDOVA, MD  b. ȚÎȚEI Victor, MD	ASTRAGAL GALEGAFOLIA ( <i>Astragalus galegiformis L.</i> )  Astragalus ( <i>Astragalus galegiformis L.</i> )  Астрагал ( <i>Astragalus galegiformis L.</i> )	VIGOR	400 / 2023.02.28

# III

## Mărci / Trademarks

**P**rotecția juridică a mărcilor în Republica Moldova se asigură în temeiul înregistrării lor la AGEPI în modul stabilit de Legea nr. 38/2008 privind protecția mărcilor. În conformitate cu Legea, marca se autentifică prin certificatul de înregistrare eliberat de AGEPI. Certificatul de înregistrare confirmă prioritatea mărcii și dreptul exclusiv al titularului asupra mărcii pentru produsele și serviciile indicate în certificat.

În prezenta Secțiune se publică datele privind cererile de înregistrare, datele privind mărcile înregistrate în baza cererilor acceptate parțial, mărcile înregistrate și mărcile reînnoite prin procedura națională. Mărcile înregistrate conform Aranjamentului de la Madrid privind înregistrarea internațională a mărcilor și Protocolului referitor la Aranjamentul de la Madrid la care Republica Moldova este parte se publică în limbile franceză, engleză și spaniolă în Buletinul OMPI de Mărci Internaționale ("Gazette OMPI des marques internationales / WIPO Gazette of International Marks / Gaceta de la OMPI de Marcas Internacionales"). Buletinul include toate datele referitoare la înregistrările internaționale noi, la reînnoiri, la desemnări posterioare, precum și la modificări și alte acțiuni ce se referă la înregistrările internaționale. Buletinul este disponibil accesului public pe site-ul OMPI la adresele <https://www3.wipo.int/madrid/monitor/en/#gazette>, <https://www3.wipo.int/madrid/monitor/fr/#gazette> sau <https://www3.wipo.int/madrid/monitor/es/#gazette>.

**L**egal protection of trademarks in the Republic of Moldova shall be afforded on the basis of registration with the AGEPI, as established by Law No. 38/2008 on the Protection of Trademarks. According to this Law the trademark is certified by a registration certificate issued by AGEPI. The registration certificate attests the priority date of the trademark and the exclusive right of the owner in the trademark for the goods and services entered in the certificate.

Data on filed trademark applications, data on trademarks registered on the basis of partially accepted applications, registered trademarks and trademarks renewal under the national procedure shall be published in this Section.

Trademarks registered under the Madrid Agreement and the Protocol Concerning the International Registration of Marks to which the Republic of Moldova is party shall be published in French, English and Spanish in the Gazette OMPI des marques internationales / WIPO Gazette of International Marks / Gaceta de la OMPI de Marcas Internacionales. The Gazette includes all relevant data on new international registrations, renewals, subsequent designations as well as changes and other entries referred to the international registrations. The Gazette is available for public on the WIPO site at <https://www3.wipo.int/madrid/monitor/en/#gazette>, <https://www3.wipo.int/madrid/monitor/fr/#gazette> or <https://www3.wipo.int/madrid/monitor/es/#gazette>.

**CODURILE INID PENTRU IDENTIFICAREA DATELOR BIBLIOGRAFICE  
REFERITOARE LA MĂRCI, CONFORM NORMEI ST. 60 OMPI****LIST OF INID CODES CONCERNING BIBLIOGRAPHIC DATA  
RELATING TO MARKS, ACCORDING TO WIPO STANDARD ST. 60**

- (111) Numărul de ordine al înregistrării  
Serial number of the registration
- (116) Numărul de ordine al înregistrării reînnoite  
Serial number of the renewal
- (151) Data înregistrării  
Date of the registration
- (156) Data reînnoirii  
Date of the renewal
- (170) Termenul prevăzut de valabilitate a înregistrării / reînnoirii  
Expected duration of the registration/renewal
- (181) Data prevăzută de expirare a termenului de valabilitate a înregistrării  
Expected expiration date of the registration
- (186) Data prevăzută de expirare a termenului de valabilitate a reînnoirii  
Expected expiration date of the renewal
- (210) Numărul de depozit  
Number of the application
- (220) Data de depozit  
Date of filing of the application
- (230) Data priorității de expoziție  
Date of the exhibition priority
- (310) Numărul de depozit al cererii inițiale  
Number of the initial application
- (320) Data de depozit a cererii inițiale  
Date of filing of the initial application
- (330) Țara cererii inițiale, codul conform normei ST. 3 OMPI  
Country of the initial application, code according to WIPO Standard ST. 3
- (441) Data la care informațiile privind cererea neexaminată au fost făcute accesibile publicului  
Date of making information available to the public regarding the non-examined application
- (442) Data la care informațiile privind cererea examinată au fost făcute accesibile publicului  
Date of making information available to the public regarding the examined application
- (450) Data la care informațiile privind înregistrarea au fost făcute accesibile publicului  
Date of making information available to the public regarding the registration
- (510) Lista produselor când acestea nu sunt clasificate  
List of goods, if not classified
- (511) Indicarea claselor conform Clasificării internaționale a produselor și serviciilor în scopul înregistrării mărcilor (Clasificarea de la Nisa), lista produselor și serviciilor conform acestei clasificări  
The International Classification of Goods and Services for the Purposes of the Registration of Marks (Nice Classification), list of goods and/or services classified according thereto

- (526) Elementele mărcii asupra cărora nu se extinde dreptul exclusiv  
Marks elements to which the exclusive rights do not extend
- (531) Descrierea elementelor figurative ale mărcii conform Clasificării internaționale a elementelor figurative ale mărcilor (Clasificarea de la Viena)  
Description of the figurative elements of the mark according to the International Classification of the Figurative Elements of Marks (Vienna Classification)
- (540) Reproducerea mărcii  
Reproduction of the mark
- (550)\* Indicarea faptului că marca este proprietate a statului  
Indication to the effect that the mark is a state property
- (551) Indicarea faptului că marca este colectivă sau de certificare  
Indication to the effect that the mark is a collective mark or a certification mark
- (554) Indicarea faptului că marca este tridimensională  
Indication to the effect that the mark is a three-dimensional mark
- (556) Marcă sonoră, inclusiv caracteristicile  
Sound mark, including characteristics
- (580) Data înscrierii oricărui tip de tranzacție privind cererile de înregistrare sau înregistrările (de exemplu: modificare de titular, modificare de nume sau adresă, renunțare, expirare a protecției)  
Date of recording of any kind of transaction in respect of applications or registrations (for example: change in ownership, change in name or address, renunciation, termination of protection)
- (591) Indicarea culorilor revendicate  
Indication of colors claimed
- (641) Numărul și data altor cereri înrudite din punct de vedere juridic  
Number and date of other legally related applications
- (730) Numele/denumirea și adresa solicitantului sau titularului, codul țării conform normei ST. 3 OMPI  
Name and address of the applicant or the holder of the registration, country code according to WIPO Standard ST. 3
- (740) Numele reprezentantului  
Name of the representative
- (750) Adresa pentru corespondență  
Address for correspondence
- (770) Numele și adresa solicitantului sau titularului precedent (în caz de schimbare a titularului)  
Name and address of the applicant or holder (in case of change in ownership)
- (771) Numele precedent sau adresa precedentă a solicitantului sau titularului (fără schimbarea titularului)  
Previous name or address of the applicant or holder (in case of change in ownership)
- (791) Numele și adresa licențiatului  
Name and address of the licensee
- (800) Indicarea datelor conform Aranjamentului de la Madrid și Protocolului de la Madrid  
Indication of data under the Madrid Agreement and the Madrid Protocol
- (300)\* Date referitoare la prioritatea cererilor înregistrate la oficiul de brevete al fostei U.R.S.S. (numărul documentului, data depozitării, codul țării)  
Data relating to priority of the applications registered with the patent office of the former USSR (number of the document, application filing date, code of the country)

## Cereri de înregistrare / Applications for registration

În conformitate cu Legea nr. 38/2008 privind protecția mărcilor, cererea de înregistrare a mărcii se depune la AGEPI de către solicitant, personal sau prin intermediul unui reprezentant.

O cerere trebuie să se refere la o singură marcă și trebuie să conțină documentele prevăzute în art. 30 din Lege.

Orice persoană interesată în termen de 3 luni de la data publicării datelor cu privire la cererea depusă poate prezenta în scris la AGEPI observații motivate privind necesitatea de a refuza înregistrarea mărcii conform art. 7 și/sau să formuleze o opoziție la înregistrarea mărcii pe motiv că înregistrarea acesteia ar trebui refuzată în baza prevederilor art. 8 și/sau, după caz, art. 7 din Lege.

In accordance with the Law No. 38/2008 on the Protection of Trademarks a trademark registration application shall be filed with the AGEPI by the applicant, in person or through a representative.

An application shall relate to one trademark only and shall contain the documents provided for in Art. 30 of the Law.

Within three months of the date of publication of a trademark registration application, any person shall be entitled to submit its comments in writing to the AGEPI, providing justification of the need for refusal of the trademark registration on the basis of Article 7 and/or lodge an opposition against registration of a trademark on the grounds that its registration must be refused on the basis of Article 8 and/or, as appropriate, Article 7 of the Law.

- (210) **051718**  
 (220) 30.05.2023  
 (730) **The News Hub Limited, GB**  
 Office at 10th Floor, Building 7 Chiswick  
 Park, 566 Chiswick High Road, London, W4  
 5YG, Regatul Unit  
 (540)



THE  
NEWS  
HUB

- (591) Culori revendicate: albastru, sur, alb.  
 (511) NCL(12-2023)  
 38 - televiziune prin cablu; difuzarea programelor de televiziune; transmisie wireless; furnizarea accesului la baze de date; furnizarea accesului utilizatorilor la rețelele globale de calculatoare; servicii de agenții de știri electronice; furnizarea forumurilor on-line; servicii de radiodifuziune; furnizarea canalelor de telecomunicații destinate serviciilor de teleshopping; furnizarea conexiunilor de telecomunicații la o rețea informatică mondială; furnizarea informațiilor în domeniul telecomunicațiilor; servicii de teleconferințe; servicii de telefonie și telefonie mobilă; servicii de e-mail și cutii poștale electronice; transmisia fișierelor digitale; transmisia video la cerere; servicii de videoconferință; transmisii prin satelit; comunicații radio;  
 41 - antrenament (instruire); organizarea și conducerea colocviilor; organizarea și conducerea conferințelor; organizarea și conducerea congreselor; furnizarea informațiilor în domeniul educației; microeditare; producția de filme, cu excepția filmelor promoționale; servicii de bibliotecă itinerante; servicii de reporteri a știrilor; publicarea cărților și lor electronice on-line; furnizarea publicațiilor electronice on-line, nedescărcabile; furnizarea materialelor video on-line, nedescărcabile; organizarea expozițiilor în scopuri culturale sau educative; fotoreportaje; publicarea textelor, altele decât textele publicitare; publicarea cărților; producția programelor radiofonice și

de televiziune; organizarea și conducerea de seminarii; organizarea și conducerea simpozioanelor; furnizarea programelor de televiziune, nedescărcabile, cu ajutorul serviciilor de transmisie video la cerere; organizarea și conducerea workshopurilor.

(531) CFE(9) 26.11.02; 26.11.08; 29.01.13.

- (210) **051841**  
 (220) 28.06.2023  
 (730) **AGCO Corporation, US**  
 4205 River Green Parkway, Duluth, GA  
 30096, Statele Unite ale Americii  
 (540)

**PARALEVEL**

- (511) NCL(12-2023)  
 07 - mașini agricole destinate recoltării;  
 12 - sisteme de suspensie pentru vehicule, și anume pentru mașini agricole destinate recoltării; sisteme de suspensie pentru vehicule, și anume pentru mașini agricole destinate recoltării pentru nivelarea pantelor de deal.

- (210) **051893**  
 (220) 11.07.2023  
 (730) **ARENA NAȚIONALĂ S.R.L., MD**  
 Str. Calea Orheiului nr.130, MD-4839,  
 Stăuceni, Chișinău, Republica Moldova  
 (540)



CHISINAU  
ARENA

- (526) Elementele mărcii asupra cărora solicitantul declară că renunță la invocarea oricărui drept exclusiv: „CHISINĂU”, cu excepția executării grafice deosebite.  
 (591) Culori revendicate: oranj, alb, negru.  
 (511) NCL(12-2023)  
 41 - educație; instruire; divertisment; activități sportive și culturale.  
 (531) CFE(9) 24.17.02; 26.01.03; 27.01.05; 27.05.17; 29.01.13.

(210) **051941**  
 (220) 27.07.2023  
 (730) **ASCOMIX S.R.L., societate comercială, MD**  
 Str. Ion Luca Caragiale nr. 26,  
 MD-2051, Chișinău, Republica Moldova

(540)

## ASCOMIX FRUCT

(511) NCL(12-2023)  
 29 - carne, pește, păsări și vânat; extracte din carne; fructe și legume conservate, congelate, uscate și fierte; jeleuri, dulceturi, compoturi; ouă; lapte, brânzeturi, unt, iaurt și alte produse lactate; uleiuri și grăsimi comestibile;

30 - cafea, ceai, cacao și înlocuitori ai acestora; orez, paste făinoase și tăiței; tapioca și sago; făină și preparate din cereale; pâine, produse de patiserie și cofetărie; ciocolată; înghețată, șerbeturi și alte înghețate comestibile; zahăr, miere, sirop de melasă; drojdie, praf de copt; sare, condimente, mirodenii, plante aromatice conservate; oțet, sosuri și alte condimente; gheață (apă înghețată);

31 - produse agricole, de acvacultură, horticole și forestiere, brute și neprelucrate; cereale și semințe crude și neprocesate; fructe și legume proaspete, plante aromatice proaspete; plante și flori naturale; bulbi, răsaduri și semințe pentru plantare; animale vii; hrană și băuturi pentru animale; malț.

(210) **051960**  
 (220) 27.07.2023  
 (310) 018859405  
 (320) 06.04.2023  
 (330) EM  
 (730) **BuzzBallz, LLC (DBA, Southern Champion), US**  
 2114 McDaniel Drive, Carrollton, Texas  
 75006, Statele Unite ale Americii

(540)

## PARTYBALLZ

(511) NCL(12-2023)  
 32 - bere, bere de tip ale, bere lager, bere brună și bere neagră englezească (porter); bere pe bază de malț fermentat; bere artizanală; bere aromatizată; bere din malț; bere blondă; bere neagră englezească (porter); bere de grâu; cocteiluri pe bază de bere; bere cu aromă de fructe; cocteiluri de fructe; cocteiluri fără alcool; băuturi nealcoolice cu aromă de bere;

33 - băuturi alcoolice, cu excepția berii; băuturi aromatice alcoolice pe bază de malț, cu excepția berii; băuturi alcoolice, și anume băuturi alcoolice pre-amestecate; amestecuri alcoolice pentru cocteiluri; băuturi alcoolice, și anume băuturi spirtoase; băuturi alcoolice cu conținut de malț, cu excepția berii; băuturi alcoolice aromatizate pe bază de malț fermentat, cu excepția berii; cocteiluri pe bază de malț; băuturi alcoolice gata de consum, cu excepția celor pe bază de bere; băuturi alcoolice care conțin fructe; vin; vin de fructe; băuturi spirtoase; băuturi alcoolice care conțin înghețată sau sorbet.

(210) **051962**  
 (220) 28.07.2023  
 (730) **Force of Dreams S.R.L., MD**  
 Str. Doctor Tudor Strișcă nr. 2, ap. 10,  
 MD-2048, Chișinău, Republica Moldova

(540)

## LEngAge

(511) NCL(12-2023)  
 41 - academii (educație); închirierea acvariilor de interior; închirierea operelor de artă; închirierea recuzitelor de film; închirierea terenurilor de sport; închirierea terenurilor de tenis; servicii de biblioteci itinerante; servicii de biblioteci care permit împrumut de cărți; servicii de rezervare a biletelor și locurilor la evenimente de divertisment; servicii de înregistrare video; educație fizică; producție de înregistrări muzicale; servicii de cluburi (discotecii); dresarea animalelor; dublarea filmelor; editarea cărților; cercetare în domeniul educației; sală de evadare (divertisment); închirierea filmelor cinematografice; servicii ale cluburilor de sănătate (sănătate și fitness); microfilmare; editare video; editarea programelor TV și radio; scrierea scenariilor TV și film;

educație muzicală; educație religioasă; educație; pregătire în aikido; educație în școli-internate; instruire în gimnastică; pregătire în judo; servicii de educație prin corespondență; formare practică (demonstrație); servicii de instruire prestate cu ajutorul simulatoarelor; organizarea balurilor; organizarea expozițiilor în scopuri culturale și educative; organizarea serviciilor de divertisment; organizarea și conducerea colocviilor; organizarea și conducerea congreselor; organizarea și conducerea conferințelor; organizarea și coordonarea concertelor; organizarea și conducerea de workshopuri (educație); organizarea și conducerea forumurilor educaționale nevirtualizate; organizarea și conducerea evenimentelor de divertisment; organizarea și coordonarea seminarelor de formare; organizarea și conducerea simpozioanelor; organizarea și conducerea evenimentelor sportive; organizarea concursurilor (educație sau divertisment); organizarea concursurilor de frumusețe; organizarea evenimentelor de divertisment cosplay; organizarea loteriilor; organizarea paradelor de modă pentru amuzament; organizarea competițiilor de sporturi electronice (e-sports); organizarea spectacolelor (servicii de impresariat); organizarea competițiilor sportive; orientarea profesională (consiliere în domeniul educației sau formării); parcuri de distracție; interpretarea limbajului semnelor; servicii de interpretare simultană; transfer de cunoștințe și know-how în afaceri (cursuri); transfer de know-how (instruire); divertisment televizat; reorientarea profesională; planificarea programelor de radio și de televiziune; furnizarea materialelor video on-line, nedescărcabile; furnizarea vizitelor ghidate virtuale on-line; informații în materie de educație; furnizarea informațiilor în materie de divertisment; informații în materie de recreere; furnizarea instalațiilor pentru muzee; punerea la dispoziție de muzică digitală (fără posibilitatea de descărcare) pe Internet; furnizarea programelor de televiziune, nedescărcabile, cu ajutorul serviciilor de transmisie video la cerere; furnizarea filmelor, nedescărcabile, cu ajutorul serviciilor de transmisie video la cerere; furnizarea facilităților pentru participare la jocuri de rol în direct (LARP); furnizarea cursurilor și examinărilor în domeniul educației în scopuri de certificare; furnizarea imaginilor on-line nedescărcabile; furnizarea evaluărilor utilizatorilor în scopuri de divertisment sau culturale; furnizarea instalațiilor pentru jocul de golf;

furnizarea clasamentelor utilizatorilor în scopuri de divertisment sau culturale; furnizarea instalațiilor sălilor de jocuri; proiecții de filme cinematografice; furnizarea publicațiilor electronice on-line, nedescărcabile; circuri; prezentarea spectacolelor de varietăți; music-hall; prezentări de spectacole în direct; reprezentări teatrale; prezentarea expozițiilor de muzeu; organizarea tururilor de alpinism cu ghid; cursuri de fitness; examene pedagogice; producție de podcasturi; producție de filme, altele decât cele publicitare; închirierea echipamentelor audio; închirierea camerelor video; închirierea aparatelor de înregistrare video; închirierea benzilor video; închirierea decorurilor pentru spectacole; închirierea înregistrărilor sonore; închirierea jucăriilor; închirierea echipamentelor pentru producția cinematografică; închirierea echipamentelor cinematografice; închirierea echipamentelor de jocuri; închirierea stadioanelor; închirierea aparaturilor pentru iluminarea scenelor de teatru sau a studiourilor de televiziune; închirierea posturilor de radio și televiziune; închirierea echipamentelor pentru scufundări subacvatice; închirierea echipamentelor pentru sport (cu excepția vehiculelor); închirierea decorurilor pentru spectacole teatrale; închirierea simulatoarelor de antrenament; închirierea echipamentelor pentru citirea cărților electronice; microeditare; publicarea cărților și periodice electronice on-line; publicarea textelor, altele decât textele publicitare; divertisment radiofonic; redactarea textelor, altele decât cele publicitare; instruire cu privire la Sadō (instruire cu privire la ceremonia ceaiului); servicii asigurate de grădinile zoologice; servicii de reporteri de știri; regizarea filmelor, alta decât de filme publicitare; planificarea recepțiilor (divertisment); subtitrarea filmelor; subtitrare; îndrumare; servicii de animatori; servicii de tabere de vară (divertisment); jocuri de noroc; servicii de sporturi electronice; servicii de editare video pentru evenimente; servicii de filmare din drone; organizare tururilor ghidate; servicii de disk jockey; servicii de inginerie a sunetului pentru evenimente; jocuri on-line într-o rețea de calculatoare; servicii de săli de jocuri; servicii ale unui antrenor personal (fitness); servicii de cazino (jocuri de noroc); servicii de calligrafie; furnizarea serviciilor de karaoke; studiouri cinematografice; compunerea cânteceelor; servicii culturale, educaționale sau de divertisment oferite de galerii de artă; servicii de bibliotecă și închirierea produselor media;



modele pentru artiști; servicii de cluburi de noapte (divertisment); furnizarea educației; servicii educaționale furnizate de asistenți pentru nevoi speciale; servicii educative oferite de școli; servicii de orchestră; traducere și interpretare; redactarea scenariilor, nu în scopuri publicitare; servicii de evaluare a condiției fizice pentru antrenament; pictură pe față; servicii de agenții de bilete (divertisment); servicii de compoziții muzicale; examinarea pedagogică pentru utilizatori în vederea calificării ca piloți de drone; servicii de divertisment; antrenament (instruire); servicii de tehnician de lumini pentru evenimente; exploatarea instalațiilor sportive; studiouri de înregistrare; servicii de fotografiere din drone; învățământ preșcolar; fotografie; fotoreportaje; cronometrarea manifestărilor sportive; producție de spectacole.

---

(210) **051966**  
 (220) 28.07.2023  
 (730) **NEW TONE S.R.L., societate comercială, MD**  
 Str. Grătiești nr. 1/C, MD-4839,  
 Stăuceni, Chișinău, Republica Moldova  
 (540)

## ISOCUTIN

(511) NCL(12-2023)  
 05 - preparate farmaceutice, medicale și de uz veterinar; produse igienice de uz medical; alimente și substanțe dietetice adaptate pentru uz medical sau veterinar, alimente pentru bebeluși; suplimente dietetice pentru oameni și animale; plasturi, materiale pentru pansamente; materiale pentru plombarea dinților și pentru mulaje dentare; dezinfectante; produse pentru distrugerea animalelor dăunătoare; fungicide, erbicide.

---

(210) **051967**  
 (220) 28.07.2023  
 (730) **NEW TONE S.R.L., societate comercială, MD**  
 Str. Grătiești nr. 1/C, MD-4839,  
 Stăuceni, Chișinău, Republica Moldova

(540)

## LACVESIN

(511) NCL(12-2023)  
 05 - preparate farmaceutice, medicale și de uz veterinar; produse igienice de uz medical; alimente și substanțe dietetice adaptate pentru uz medical sau veterinar, alimente pentru bebeluși; suplimente dietetice pentru oameni și animale; plasturi, materiale pentru pansamente; materiale pentru plombarea dinților și pentru mulaje dentare; dezinfectante; produse pentru distrugerea animalelor dăunătoare; fungicide, erbicide.

---

(210) **051968**  
 (220) 28.07.2023  
 (730) **NEW TONE S.R.L., societate comercială, MD**  
 Str. Grătiești nr. 1/C, MD-4839,  
 Stăuceni, Chișinău, Republica Moldova  
 (540)

## PIMETAFEN

(511) NCL(12-2023)  
 05 - preparate farmaceutice, medicale și de uz veterinar; produse igienice de uz medical; alimente și substanțe dietetice adaptate pentru uz medical sau veterinar, alimente pentru bebeluși; suplimente dietetice pentru oameni și animale; plasturi, materiale pentru pansamente; materiale pentru plombarea dinților și pentru mulaje dentare; dezinfectante; produse pentru distrugerea animalelor dăunătoare; fungicide, erbicide.

---

(210) **051969**  
 (220) 28.07.2023  
 (730) **NEW TONE S.R.L., societate comercială, MD**  
 Str. Grătiești nr. 1/C, MD-4839,  
 Stăuceni, Chișinău, Republica Moldova

(540)

**PREMATEX**

(511) NCL(12-2023)

05 - preparate farmaceutice, medicale și de uz veterinar; produse igienice de uz medical; alimente și substanțe dietetice adaptate pentru uz medical sau veterinar, alimente pentru bebeluși; suplimente dietetice pentru oameni și animale; plasturi, materiale pentru pansamente; materiale pentru plombarea dinților și pentru mulaje dentare; dezinfectante; produse pentru distrugerea animalelor dăunătoare; fungicide, erbicide.

(210) **051970**

(220) 28.07.2023

(730) **NEW TONE S.R.L., societate comercială, MD**

Str. Grățiești nr. 1/C, MD-4839,  
Stăuceni, Chișinău, Republica Moldova

(540)

(540)

**FLORO-VAG**

(511) NCL(12-2023)

05 - preparate farmaceutice, medicale și de uz veterinar; produse igienice de uz medical; alimente și substanțe dietetice adaptate pentru uz medical sau veterinar, alimente pentru bebeluși; suplimente dietetice pentru oameni și animale; plasturi, materiale pentru pansamente; materiale pentru plombarea dinților și pentru mulaje dentare; dezinfectante; produse pentru distrugerea animalelor dăunătoare; fungicide, erbicide.

(210) **051972**

(220) 28.07.2023

(730) **NEW TONE S.R.L., societate comercială, MD**

Str. Grățiești nr. 1/C, MD-4839,  
Stăuceni, Chișinău, Republica Moldova

(540)

**FLORO-LAX**

(511) NCL(12-2023)

05 - preparate farmaceutice, medicale și de uz veterinar; produse igienice de uz medical; alimente și substanțe dietetice adaptate pentru uz medical sau veterinar, alimente pentru bebeluși; suplimente dietetice pentru oameni și animale; plasturi, materiale pentru pansamente; materiale pentru plombarea dinților și pentru mulaje dentare; dezinfectante; produse pentru distrugerea animalelor dăunătoare; fungicide, erbicide.

(210) **051971**

(220) 28.07.2023

(730) **NEW TONE S.R.L., societate comercială, MD**

Str. Grățiești nr. 1/C, MD-4839,  
Stăuceni, Chișinău, Republica Moldova

90

**PROGEMIX**

(511) NCL(12-2023)

05 - preparate farmaceutice, medicale și de uz veterinar; produse igienice de uz medical; alimente și substanțe dietetice adaptate pentru uz medical sau veterinar, alimente pentru bebeluși; suplimente dietetice pentru oameni și animale; plasturi, materiale pentru pansamente; materiale pentru plombarea dinților și pentru mulaje dentare; dezinfectante; produse pentru distrugerea animalelor dăunătoare; fungicide, erbicide.

(210) **051973**

(220) 28.07.2023

(730) **NEW TONE S.R.L., societate comercială, MD**

Str. Grățiești nr. 1/C, MD-4839,  
Stăuceni, Chișinău, Republica Moldova

(540)

## PROGESTRIOL

(511) NCL(12-2023)

05 - preparate farmaceutice, medicale și de uz veterinar; produse igienice de uz medical; alimente și substanțe dietetice adaptate pentru uz medical sau veterinar, alimente pentru bebeluși; suplimente dietetice pentru oameni și animale; plasturi, materiale pentru pansamente; materiale pentru plombarea dinților și pentru mulaje dentare; dezinfectante; produse pentru distrugerea animalelor dăunătoare; fungicide, erbicide.

(210) **051974**

(220) 28.07.2023

(730) **NEW TONE S.R.L., societate comercială, MD**

Str. Grătiești nr. 1/C, MD-4839,  
Stăuceni, Chișinău, Republica Moldova

(540)

## PROSTABENE

(511) NCL(12-2023)

05 - preparate farmaceutice, medicale și de uz veterinar; produse igienice de uz medical; alimente și substanțe dietetice adaptate pentru uz medical sau veterinar, alimente pentru bebeluși; suplimente dietetice pentru oameni și animale; plasturi, materiale pentru pansamente; materiale pentru plombarea dinților și pentru mulaje dentare; dezinfectante; produse pentru distrugerea animalelor dăunătoare; fungicide, erbicide.

(210) **051975**

(220) 28.07.2023

(730) **NEW TONE S.R.L., societate comercială, MD**

Str. Grătiești nr. 1/C, MD-4839,  
Stăuceni, Chișinău, Republica Moldova

(540)

## SIMEFLAT

(511) NCL(12-2023)

05 - preparate farmaceutice, medicale și de uz veterinar; produse igienice de uz medical; alimente și substanțe dietetice adaptate pentru uz medical sau veterinar, alimente pentru bebeluși; suplimente dietetice pentru oameni și animale; plasturi, materiale pentru pansamente; materiale pentru plombarea dinților și pentru mulaje dentare; dezinfectante; produse pentru distrugerea animalelor dăunătoare; fungicide, erbicide.

(210) **051976**

(220) 28.07.2023

(730) **NEW TONE S.R.L., societate comercială, MD**

Str. Grătiești nr. 1/C, MD-4839,  
Stăuceni, Chișinău, Republica Moldova

(540)

## SPASMOTONE

(511) NCL(12-2023)

05 - preparate farmaceutice, medicale și de uz veterinar; produse igienice de uz medical; alimente și substanțe dietetice adaptate pentru uz medical sau veterinar, alimente pentru bebeluși; suplimente dietetice pentru oameni și animale; plasturi, materiale pentru pansamente; materiale pentru plombarea dinților și pentru mulaje dentare; dezinfectante; produse pentru distrugerea animalelor dăunătoare; fungicide, erbicide.

(210) **051977**

(220) 28.07.2023

(730) **NEW TONE S.R.L., societate comercială, MD**

Str. Grătiești nr. 1/C, MD-4839,  
Stăuceni, Chișinău, Republica Moldova

(540)

**VAGESTROL**

(511) NCL(12-2023)

05 - preparate farmaceutice, medicale și de uz veterinar; produse igienice de uz medical; alimente și substanțe dietetice adaptate pentru uz medical sau veterinar, alimente pentru bebeluși; suplimente dietetice pentru oameni și animale; plasturi, materiale pentru pansamente; materiale pentru plombarea dinților și pentru mulaje dentare; dezinfectante; produse pentru distrugerea animalelor dăunătoare; fungicide, erbicide.

(210) **052008**

(220) 31.07.2023

(730) **NEW TONE S.R.L., societate comercială, MD**

Str. Grățiești nr. 1/C, MD-4839,  
Stăuceni, Chișinău, Republica Moldova

(540)

(540)

**CALCIFEDIL-D3**

(511) NCL(12-2023)

05 - preparate farmaceutice, medicale și de uz veterinar; produse igienice de uz medical; alimente și substanțe dietetice adaptate pentru uz medical sau veterinar, alimente pentru bebeluși; suplimente dietetice pentru oameni și animale; plasturi, materiale pentru pansamente; materiale pentru plombarea dinților și pentru mulaje dentare; dezinfectante; produse pentru distrugerea animalelor dăunătoare; fungicide, erbicide.

(210) **052010**

(220) 31.07.2023

(730) **NEW TONE S.R.L., societate comercială, MD**

Str. Grățiești nr. 1/C, MD-4839,  
Stăuceni, Chișinău, Republica Moldova

(540)

**NISTAGYN**

(511) NCL(12-2023)

05 - preparate farmaceutice, medicale și de uz veterinar; produse igienice de uz medical; alimente și substanțe dietetice adaptate pentru uz medical sau veterinar, alimente pentru bebeluși; suplimente dietetice pentru oameni și animale; plasturi, materiale pentru pansamente; materiale pentru plombarea dinților și pentru mulaje dentare; dezinfectante; produse pentru distrugerea animalelor dăunătoare; fungicide, erbicide.

(210) **052009**

(220) 31.07.2023

(730) **NEW TONE S.R.L., societate comercială, MD**

Str. Grățiești nr. 1/C, MD-4839,  
Stăuceni, Chișinău, Republica Moldova

92

**CANVEDEX**

(511) NCL(12-2023)

05 - preparate farmaceutice, medicale și de uz veterinar; produse igienice de uz medical; alimente și substanțe dietetice adaptate pentru uz medical sau veterinar, alimente pentru bebeluși; suplimente dietetice pentru oameni și animale; plasturi, materiale pentru pansamente; materiale pentru plombarea dinților și pentru mulaje dentare; dezinfectante; produse pentru distrugerea animalelor dăunătoare; fungicide, erbicide.

(210) **052011**

(220) 31.07.2023

(730) **NEW TONE S.R.L., societate comercială, MD**

Str. Grățiești nr. 1/C, MD-4839,  
Stăuceni, Chișinău, Republica Moldova

(540)

**GVAMETICON**

(511) NCL(12-2023)

05 - preparate farmaceutice, medicale și de uz veterinar; produse igienice de uz medical; alimente și substanțe dietetice adaptate pentru uz medical sau veterinar, alimente pentru bebeluși; suplimente dietetice pentru oameni și animale; plasturi, materiale pentru pansamente; materiale pentru plombarea dinților și pentru mulaje dentare; dezinfectante; produse pentru distrugerea animalelor dăunătoare; fungicide, erbicide.

(210) **052012**

(220) 31.07.2023

(730) **NEW TONE S.R.L., societate comercială, MD**

Str. Grătiești nr. 1/C, MD-4839,  
Stăuceni, Chișinău, Republica Moldova

(540)

**CLINDASTIMIN**

(511) NCL(12-2023)

05 - preparate farmaceutice, medicale și de uz veterinar; produse igienice de uz medical; alimente și substanțe dietetice adaptate pentru uz medical sau veterinar, alimente pentru bebeluși; suplimente dietetice pentru oameni și animale; plasturi, materiale pentru pansamente; materiale pentru plombarea dinților și pentru mulaje dentare; dezinfectante; produse pentru distrugerea animalelor dăunătoare; fungicide, erbicide.

(210) **052029**

(220) 10.08.2023

(730) **BĂLĂNUȚĂ Marin, MD**

MD-6820, Molești, Ialoveni, Republica Moldova

(540)



(511) NCL(12-2023)

05 - preparate farmaceutice, medicale și de uz veterinar; produse igienice de uz medical; alimente și substanțe dietetice adaptate pentru uz medical sau veterinar, alimente pentru bebeluși; suplimente dietetice pentru oameni și animale; plasturi, materiale pentru pansamente; materiale pentru plombarea dinților și pentru mulaje dentare; dezinfectante; produse pentru distrugerea animalelor dăunătoare; fungicide, erbicide;

09 - aparate și instrumente științifice, pentru cercetare, de navigare, geodezice, fotografice, cinematografice, audiovizuale, optice, de cântărire, de măsurare, de semnalizare, de detectare, de testare, de verificare, de salvare și didactice; aparate și instrumente pentru conducerea, distribuția, transformarea, acumularea, reglarea sau controlul distribuției sau utilizării energiei electrice; aparate și instrumente pentru înregistrarea, transmiterea, reproducerea sau procesarea sunetului, imaginilor sau a datelor; suporturi media înregistrate și descărcabile, software pentru calculatoare, suporturi media digitale sau analogice de înregistrare și de stocare fără conținut; mecanisme pentru aparate cu preplată; case de marcat, dispozitive de calculat; calculatoare și dispozitive periferice pentru calculatoare; costume de scafandru, măști pentru scafandri, dopuri de urechi pentru scafandri, clești de nas pentru scafandri și înotători, mănuși pentru scafandri, aparate de respirat pentru înot subacvatic; extinctoare;

10 - aparate și instrumente chirurgicale, medicale, dentare și veterinare; membre, ochi și dinți artificiali; articole ortopedice; materiale de sutură; dispozitive terapeutice și de asistență, adaptate pentru persoanele cu handicap; aparate de masaj; aparate, dispozitive și articole pentru sugari; aparate, dispozitive și articole pentru activitate sexuală;

35 - servicii on-line de tranzacționare, și anume servicii de operare on-line pe piețe pentru



- (210) **052088**  
 (220) 17.08.2023  
 (730) **Gulyi Sergii Ivanovich, UA**  
 8/9, Khrestovyi Lane, ap. 10, Kyiv 01010,  
 Ucraina  
 (540)

## NUTRIMED

- (511) NCL(12-2023)  
 05 - preparate farmaceutice; alimente și substanțe dietetice adaptate pentru uz medical; vitamine; suplimente alimentare pe bază de minerale; remedii pentru medicina umană; suplimente nutritive; capsule pentru medicamente; cașete pentru uz farmaceutic; pastile de uz farmaceutic; tablete de uz farmaceutic; comprimate de uz farmaceutic; alimente funcționale de uz medical; alimente pentru utilizări nutriționale speciale de uz medical; suplimente alimentare; droguri de uz medical; medicamente pe bază de plante de uz uman; preparate fitoterapeutice de uz medical; înlocuitori de masă nutritive (suplimente alimentare) îmbogățite cu proteine, carbohidrați, aminoacizi, vitamine și/sau minerale, pentru o dietă echilibrată; preparate biologice de uz medical; preparate nutraceutice de uz terapeutic sau medical;
- 35 - publicitate; managementul afacerilor; administrarea afacerilor; promovarea vânzărilor pentru terți; prezentarea produselor; prezentarea produselor prin toate mijloacele de comunicare pentru vânzarea cu amănuntul; regruparea, în beneficiul altor persoane, a unei varietăți de produse (excluzând transportul acestora), care permite consumatorilor să vizualizeze și să achiziționeze confortabil aceste produse la punctele de comerț angro și cu amănuntul sau prin intermediul site-urilor web; servicii de vânzare angro pentru preparate farmaceutice, veterinare, sanitare și produse medicale; servicii de vânzare cu amănuntul sau angro pentru preparate farmaceutice, veterinare, sanitare și produse medicale; servicii de aprovizionare pentru terți (achiziții de bunuri și servicii pentru alte întreprinderi); servicii de marketing; consultanță profesională în afaceri și consiliere privind managementul afacerilor farmaciilor și piețelor de desfacere cu amănuntul; informații și asistență comerciale pentru consumatori; administrarea comercială a licențelor produselor și a serviciilor pentru terți; organi-

zarea expozițiilor și târgurilor comerciale în scopuri comerciale sau de promovare; prelucrarea administrativă de comenzi de marfă; administrarea programelor de fidelizare a clienților; compilații statistice; furnizarea prin intermediul paginilor web și site-urilor web de informații referitoare la gama de produse și informații publicitare legate de serviciile furnizate, care permite consumatorilor să vizualizeze, să comande, să achiziționeze confortabil acele produse și să comande servicii prin intermediul paginilor web și site-urilor web de pe Internet, precum și să obțină informații relevante despre aceste produse și servicii.

- 
- (210) **052089**  
 (220) 17.08.2023  
 (730) **Nicoventures Holdings Limited, GB**  
 Globe House, 1 Water Street, London,  
 WC2R 3LA, Regatul Unit  
 (540)



- (511) NCL(12-2023)  
 34 - țigarete; tutun brut sau prelucrat; produse din tutun; înlocuitori de tutun (cu excepția celor pentru uz medical); trabucuri; țigarițe; brichete pentru fumători; chibrituri; articole pentru fumători; foite pentru țigarete; tuburi de țigară; filtre pentru țigarete; dispozitive de buzunar pentru formarea manuală de țigarete; mașini de mână pentru injectarea de tutun în tuburi de hârtie; țigarete electronice; cartușe pentru țigări electronice; lichide pentru țigări electronice; produse din tutun pentru a fi încălzite; dispozitive și părți pentru dispozitive pentru încălzirea tutunului; dispozitive și părți pentru dispozitive pentru încălzirea înlocuitorilor de tutun; înlocuitori de tutun în scopul inhalării; țigarete conținând înlocuitori de tutun; tabachere pentru țigarete; cutii pentru țigări; punguțe de nicotină fără tutun, de uz oral (cu excepția celor de uz medical).

(210) **052097**  
 (220) 16.08.2023  
 (730) **CREATIV-NORD S.R.L., societate comercială, MD**  
 Str. 1 Mai nr. 7, ap. 2,  
 MD-3100, Bălți, Republica Moldova  
 (540)



(511) NCL(12-2023)  
 29 - carne, pește, păsări și vânat; extracte din carne; fructe și legume conservate, congelate, uscate și fierte; jeleuri, dulcețuri, compoturi; ouă; lapte, brânzeturi, unt, iaurt și alte produse lactate; uleiuri și grăsimi comestibile;  
 35 - publicitate; administrarea, organizarea și managementul afacerilor; lucrări de birou.  
 (531) CFE(9) 24.01.15; 24.01.20; 26.11.08; 27.05.11; 27.05.21.

(210) **052098**  
 (220) 16.08.2023  
 (730) **CREATIV-NORD S.R.L., societate comercială, MD**  
 Str. 1 Mai nr. 7, ap. 2,  
 MD-3100, Bălți, Republica Moldova  
 (540)



(511) NCL(12-2023)  
 29 - carne, pește, păsări și vânat; extracte din carne; fructe și legume conservate, congelate, uscate și fierte; jeleuri, dulcețuri, compoturi; ouă; lapte, brânzeturi, unt, iaurt și alte

produse lactate; uleiuri și grăsimi comestibile;  
 35 - publicitate; administrarea, organizarea și managementul afacerilor; lucrări de birou.  
 (531) CFE(9) 26.01.03; 26.01.18; 26.02.03; 26.02.05; 27.05.10.

(210) **052101**  
 (220) 18.08.2023  
 (310) 88920  
 (320) 08.03.2023  
 (330) JM  
 (730) **Philip Morris Products S.A., CH**  
 Quai Jeanrenaud 3, 2000 Neuchâtel, Elveția  
 (540)

## IRIDESCENT PURPLE

(511) NCL(12-2023)  
 34 - vaporizatoare cu fir pentru țigări electronice și dispozitive electronice de fumat; tutun, brut sau prelucrat; produse din tutun, inclusiv țigări de foi, țigărete, cigarillos, tutun pentru rularea propriilor țigărete, tutun de pipă, tutun de mestecat, tutun de prizat, kretek; snus; înlocuitori de tutun (cu excepția celor pentru uz medical); articole pentru fumători, inclusiv foite și tuburi pentru țigărete, filtre pentru țigărete, recipiente de tutun, tabachere pentru țigărete și scrumiere pentru fumători, pipe, dispozitive de buzunar pentru rularea țigaretelor, brichete pentru fumători; chibrituri; bețe de tutun, produse din tutun pentru a fi încălzite, dispozitive electronice și părți ale acestora pentru încălzirea țigaretelor sau a tutunului pentru eliberarea de aerosoli care conțin nicotină pentru inhalare; soluții de nicotină lichidă pentru utilizare în țigări electronice; dispozitive electronice de fumat; țigări electronice; țigări electronice folosite ca înlocuitori ai țigărilor tradiționale; dispozitive electronice pentru inhalarea aerosolilor care conțin nicotină; dispozitive de vaporizare orale pentru fumători, produse din tutun și înlocuitori de tutun; articole pentru țigări electronice destinate fumătorilor; piese și accesorii pentru produsele sus-menționate incluse în clasa 34; stingătoare pentru țigărete și țigări de foi încălzite, precum și pentru bețe de tutun încălzite; huse pentru țigări electronice reîncărcabile.



- (210) **052110**  
 (220) 17.08.2023  
 (730) **Diamond Quest Limited, VG**  
 OMC Chambers, P.O.Box 3152, Road Town,  
 Tortola, Insulele Virgine Britanice  
 (540)

**STALLION**

- (511) NCL(12-2023)  
 34 - soluții lichide pentru utilizare în țigări electronice, țigarete electronice, vaporizatoare orale pentru fumători, tutun, tutun și produse de tutun (inclusiv înlocuitori), țigarete, cigarillos (tip de trabuc de dimensiuni reduse), tutun de rulat, tutun de pipă, tutun de mestecat, tutun de prizat, țigări cu filtru, înlocuitori de tutun nu pentru uz medical, țigarete conținând înlocuitori de tutun, cu excepția celor pentru uz medical, articole pentru uz cu tutun, capete de țigarete, recipiente de tutun, tabachere pentru țigarete, pipe, dispozitive de buzunar pentru rularea țigaretelor, brichete pentru fumători, chibrituri, dispozitive de stins țigarete și trabucuri încălzite, precum și bețișoare de tutun încălzit, arome, altele decât uleiurile esențiale, pentru tutun, arome, altele decât uleiurile esențiale, pentru utilizare în țigări electronice, dispozitive electronice pentru inhalarea de aerosoli cu nicotină, seturi pentru fumători de țigări electronice, carcase pentru țigarete electronice, încărcabile.

- (210) **052112**  
 (220) 21.08.2023  
 (730) **Upfield Europe B.V., NL**  
 Beethovenstraat 551 - 7th floor, Amsterdam,  
 1083 HK, Regatul Țărilor de Jos  
 (540)

**KASIA**

- (511) NCL(12-2023)  
 29 - carne, pește, păsări și vânat; extracte din carne; fructe și legume conservate, congelate, uscate și fierte; jeleurii, dulcețuri, compoturi; ouă; lapte și produse lactate; grăsimi comestibile; produse tartinabile; produse tartinabile din fructe, nuci, brânze, creme de brânză și pe bază de plante; produse lactate

și înlocuitori; produse lactate tartinabile; produse tartinabile ce conțin lapte; produse tartinabile lactate cu conținut redus de grăsimi; produse tartinabile fără conținut de lapte; unt; preparate din unt; înlocuitori de unt; concentrat de unt; amestecuri pe bază de unt; unt sărat; unt de semințe; unt de alune; unt de cacao; unt din fructe oleaginoase sub formă de pudră; margarină; înlocuitori ai margarinei; amestecuri cu conținut de grăsime pentru tartine; frișcă (produse lactate); cremă de smântână (creme fraiche); frișcă sub formă de praf; frișcă artificială (înlocuitori pentru produse lactate); înlocuitori de frișcă; smântână și frișcă (produse lactate); uleiuri și grăsimi comestibile; uleiuri pentru gătit; ulei de nuci; uleiuri vegetale de uz alimentar; grăsimi de cocos; uleiuri de origine animală de uz alimentar; uleiuri comestibile obținute din pește (cu excepția uleiului de ficat de cod); ulei de soia de uz alimentar; uleiuri de semințe de uz alimentar; uleiuri aromatizate; ulei de măsline; uleiuri cu mirodenii; ulei de unt; amestecuri de uleiuri pentru uz alimentar; uleiuri hidrogenate de uz alimentar; uleiuri solidificate pentru alimente; unt clarificat; unt pentru gătit; ghee (unt limpezit); sosuri pentru gustări; sosuri pe bază de lactate; înlocuitori de carne; înlocuitori de carne pe bază de legume și plante; pastă de carne; produse tartinabile pe bază de carne; gustări pe bază de carne; produse tartinabile pe bază de legume; creme tartinabile pe bază de legume; gustări și aperitive pe bază de legume; brânze tartinabile; gustări pe bază de brânză; paste preparate din fructe cu coajă lemnoasă; creme tartinabile pe bază de alune; creme de întins pe pâine care conțin în principal fructe; produse tartinabile pe bază de nucă de cocos; produse tartinabile pe bază de nucă de cocos cu aromă de ciocolată; produse tartinabile cu conținut de portocale; produse tartinabile cu aromă de nucă de cocos; produse tartinabile cu conținut de vișine și cireșe; produse tartinabile cu conținut de banane; produse tartinabile pe bază de lapte de orez; gustări pe bază de fructe; gustări cu conținut de fructe; băuturi pe bază de produse lactate; băuturi făcute din produse lactate; lapte de albumină; smântână (produse lactate); înlocuitor de frișcă lichidă sau praf pentru cafea, fără conținut de lapte; înălbitori pentru băuturi (lactate); lapte praf pentru scopuri de alimentație; glazură de frișcă pe bază de lactate; deserturi pe bază de lapte; iaurt; produse cu

iaurt; băuturi cu conținut de iaurt; băuturi pe bază de iaurt; iaurturi de băut; deserturi din iaurt; iaurt de soia; iaurturi aromate; iaurturi cremoase; iaurt cu conținut scăzut de grăsimi; preparate pentru fabricarea iaurtului; iaurt preparat din lapte de capră; produse lactate; zer de unt; cremă de unt; lapte; shake-uri din lapte; lapte acru; brânze (lactate); lapte aromat; lapte solidificat, alimentar; lapte praf; lapte uscat, sub formă de praf; lapte din boabe de soia; băuturi cu conținut de produse lactate; băuturi pe bază de lapte și produse lactate; băuturi aromate pe bază de lapte; băuturi, în care predomină laptele; lapte de orez; lapte de oaie; lapte de capră; lapte de vacă; lapte fermentat; lapte deshidratat; lapte bătut; lapte condensat; lapte de proteine; lapte de ovăz; înlocuitori de lapte; gustări pe bază de lapte; chefir (băutură din lapte); cumâs (băutură din lapte de iapă); lapte de cânepă destinat utilizării ca înlocuitor de lapte; deserturi pe bază de lapte artificial; lapte de migdale; lapte de cocos; lapte de arahide; lapte de alune de pădure; lapte de alune caju; lapte de nuci; gustări pe bază de fructe cu coajă lemnoasă; batoane pe bază de fructe și fructe nucifere; batoane pe bază de nuci și semințe; gustări pe bază de legume; gustări pe bază de tofu; aperitive alimentare pe bază de soia; gustări din alge marine comestibile; gustări pe bază de proteină alimentară; cașcaval (produse vegane); frișcă (produse vegane); creme de brânză (produse vegane); înlocuitori de brânză din uleiuri vegetale; brânză fără lactoză din uleiuri vegetale; iaurt cu conținut de grăsimi de origine vegetală; deserturi din iaurt cu grăsimi de origine vegetală; produse tartinabile cu grăsimi de origine vegetală; înlocuitori de lapte cu grăsimi de origine vegetală; deserturi pe bază de înlocuitori de lapte; înlocuitori de unt și margarină cu conținut de grăsimi de origine vegetală; înlocuitori de frișcă și smântână cu conținut de grăsimi de origine vegetală; proteine vegetale texturate formate pentru utilizare ca înlocuitori de carne; băuturi pe bază de soia utilizate ca înlocuitori de lapte; băuturi pe bază de lapte; băuturi pe bază de lapte de orez; băuturi pe bază de înlocuitori de lapte; băuturi pe bază de lapte aromatizate cu ciocolată; băuturi pe bază de lapte de orez, cu aromă de ciocolată; băuturi pe bază de înlocuitori de lapte, cu aromă de ciocolată; mâncăruri gătită constând în principal din legume.

(210) **052113**

(220) 21.08.2023

(730) **Upfield Europe B.V., NL**

Beethovenstraat 551 - 7th floor, Amsterdam, 1083 HK, Regatul Țărilor de Jos

(540)

## DELMA

(511) NCL(12-2023)

29 - carne, pește, păsări și vânat; extracte din carne; fructe și legume conservate, congelate, uscate și fierte; jeleurii, dulceturii, compoturi; ouă; lapte și produse lactate; grăsimi comestibile; produse tartinabile; produse tartinabile din fructe, nuci, brânze, creme de brânză și pe bază de plante; produse lactate și înlocuitori; produse lactate tartinabile; produse tartinabile ce conțin lapte; produse tartinabile lactate cu conținut redus de grăsimi; produse tartinabile fără conținut de lapte; unt; preparate din unt; înlocuitori de unt; concentrat de unt; amestecuri pe bază de unt; unt sărat; unt de semințe; unt de alune; unt de cacao; unt din fructe oleaginoase sub formă de pudră; margarină; înlocuitori ai margarinei; amestecuri cu conținut de grăsime pentru tartine; frișcă (produse lactate); cremă de smântână (creme fraiche); frișcă sub formă de praf; frișcă artificială (înlocuitori pentru produse lactate); înlocuitori de frișcă; smântână și frișcă (produse lactate); uleiuri și grăsimi comestibile; uleiuri pentru gătit; ulei de nuci; uleiuri vegetale de uz alimentar; grăsimi de cocos; uleiuri de origine animală de uz alimentar; uleiuri comestibile obținute din pește (cu excepția uleiului de ficat de cod); ulei de soia de uz alimentar; uleiuri de semințe de uz alimentar; uleiuri aromatizate; ulei de măsline; uleiuri cu mirodenii; ulei de unt; amestecuri de uleiuri pentru uz alimentar; uleiuri hidrogenate de uz alimentar; uleiuri solidificate pentru alimente; unt clarificat; unt pentru gătit; ghee (unt limpezit); sosuri pentru gustări; sosuri pe bază de lactate; înlocuitori de carne; înlocuitori de carne pe bază de legume și plante; pastă de carne; produse tartinabile pe bază de carne; gustări pe bază de carne; produse tartinabile pe bază de legume; creme tartinabile pe bază de legume; gustări și aperitive pe bază de legume; brânze tartinabile; gustări pe bază de brânză; paste preparate din fructe cu coajă lemnoasă; creme tartinabile pe bază de

alune; creme de întins pe pâine care conțin în principal fructe; produse tartinabile pe bază de nucă de cocos; produse tartinabile pe bază de nucă de cocos cu aromă de ciocolată; produse tartinabile cu conținut de portocale; produse tartinabile cu aromă de nucă de cocos; produse tartinabile cu conținut de vișine și cireșe; produse tartinabile cu conținut de banane; produse tartinabile pe bază de lapte de orez; gustări pe bază de fructe; gustări cu conținut de fructe; băuturi pe bază de produse lactate; băuturi făcute din produse lactate; lapte de albumină; smântână (produse lactate); înlocuitor de frișcă lichidă sau praf pentru cafea, fără conținut de lapte; înălbitori pentru băuturi (lactate); lapte praf pentru scopuri de alimentație; glazură de frișcă pe bază de lactate; deserturi pe bază de lapte; iaurt; produse cu iaurt; băuturi cu conținut de iaurt; băuturi pe bază de iaurt; iaurturi de băut; deserturi din iaurt; iaurt de soia; iaurturi aromate; iaurturi cremoase; iaurt cu conținut scăzut de grăsimi; preparate pentru fabricarea iaurtului; iaurt preparat din lapte de capră; produse lactate; zer de unt; cremă de unt; lapte; shake-uri din lapte; lapte acru; brânze (lactate); lapte aromat; lapte solidificat, alimentar; lapte praf; lapte uscat, sub formă de praf; lapte din boabe de soia; băuturi cu conținut de produse lactate; băuturi pe bază de lapte și produse lactate; băuturi aromate pe bază de lapte; băuturi, în care predomină laptele; lapte de orez; lapte de oaie; lapte de capră; lapte de vacă; lapte fermentat; lapte deshidratat; lapte bătut; lapte condensat; lapte de proteine; lapte de ovăz; înlocuitori de lapte; gustări pe bază de lapte; chefir (băutură din lapte); cumâs (băutură din lapte de iapă); lapte de cânepă destinat utilizării ca înlocuitor de lapte; deserturi pe bază de lapte artificial; lapte de migdale; lapte de cocos; lapte de arahide; lapte de alune de pădure; lapte de alune caju; lapte de nuci; gustări pe bază de fructe cu coajă lemnoasă; batoane pe bază de fructe și fructe nucifere; batoane pe bază de nuci și semințe; gustări pe bază de legume; gustări pe bază de tofu; aperitive alimentare pe bază de soia; gustări din alge marine comestibile; gustări pe bază de proteină alimentară; cașcaval (produse vegane); frișcă (produse vegane); creme de brânză (produse vegane); înlocuitori de brânză din uleiuri vegetale; brânză fără lactoză din uleiuri vegetale; iaurt cu conținut de grăsimi de origine vegetală; deserturi din iaurt cu grăsimi de origine vege-

tală; produse tartinabile cu grăsimi de origine vegetală; înlocuitori de lapte cu grăsimi de origine vegetală; deserturi pe bază de înlocuitori de lapte; înlocuitori de unt și margarină cu conținut de grăsimi de origine vegetală; înlocuitori de frișcă și smântână cu conținut de grăsimi de origine vegetală; proteine vegetale texturate formate pentru utilizare ca înlocuitori de carne; băuturi pe bază de soia utilizate ca înlocuitori de lapte; băuturi pe bază de lapte; băuturi pe bază de lapte de orez; băuturi pe bază de înlocuitori de lapte; băuturi pe bază de lapte aromatizate cu ciocolată; băuturi pe bază de lapte de orez, cu aromă de ciocolată; băuturi pe bază de înlocuitori de lapte, cu aromă de ciocolată; mâncăruri gătite constând în principal din legume.

---

(210) **052118**  
 (220) 23.08.2023  
 (730) **Ko.NEXT.Ko Ltd, BG**  
 Str. Radopi 11, magazine 1, 9000, Varna, Bulgaria  
 (540)

  
**E.NEXT**  
 Electrical Newest Exclusive Extended Technologies

(526) Elementele mărcii asupra cărora solicitantul declară că renunță la invocarea oricărui drept exclusiv: „Electrical”, „Newest”, „Exclusive”, „Extended”, „Technologies”, cu excepția executării grafice deosebite.  
 (591) Culori revendicate: roșu.  
 (511) NCL(12-2023)  
 09 - aparate și instrumente științifice, pentru cercetare, de navigare, geodezice, fotografice, cinematografice, audiovizuale, optice, de cântărire, de măsurare, de semnalizare, de detectare, de testare, de verificare, de salvare și didactice; aparate și instrumente pentru conducerea, distribuția, transformarea, acumularea, reglarea sau controlul distribuției sau utilizării energiei electrice; aparate și instrumente pentru înregistrarea, transmiterea, reproducerea sau procesarea sunetului, imaginilor sau a datelor; suporturi media înregistrate și descărcabile, software pentru calculatoare, suporturi media digitale sau

analogice de înregistrare și de stocare fără conținut; mecanisme pentru aparate cu preplată; case de marcat, dispozitive de calculat; calculatoare și dispozitive periferice pentru calculatoare; costume de scafandru, măști pentru scafandri, dopuri de urechi pentru scafandri, clești de nas pentru scafandri și înotători, mănuși pentru scafandri, aparate de respirat pentru înot subacvatic; extinctoare;

- 11 - aparate și instalații de iluminat, de încălzire, de răcire, de producere a vaporilor, de coacere, de uscare, de ventilare, de distribuire a apei și de uz sanitar;
- 17 - cauciuc, gutapercă, gumă, azbest, mică, neprelucrate și semiprelucrate, și înlocuitori pentru toate aceste materiale; materiale plastice și rășini extrudate destinate utilizării în producție; materiale de călăfăuire, etanșare și izolare; țevi, tuburi și furtunuri flexibile, nemetalice;
- 35 - servicii de vânzare angro și cu amănuntul, inclusiv servicii de vânzare cu amănuntul oferite printr-un magazin universal, prin catalog cu livrare, on-line, prin marketing direct a produselor, și anume cabluri, fire electrice, izolatoare pentru cabluri și fire electrice, cutii de siguranță, prize, întrerupătoare, conectoare, transformatoare electrice, cutii de conexiuni electrice, canale pentru cabluri electrice, componente de circuite electrice, dispozitive și componente de instalare, conectare, transmitere, distribuire, control, verificare și măsurare a energiei electrice, echipamente de securitate a muncii la executarea lucrărilor de instalare, montare, deservire a dispozitivelor electrice și a rețelelor electrice, aparate electrice de încălzire și răcire;
- 37 - servicii de construcții; servicii de instalații și reparații; extracții miniere, foraje pentru extracția de petrol și gaze.

(531) CFE(9) 24.17.02; 27.05.09; 29.01.01.

(210) **052119**

(220) 23.08.2023

(730) **ȘATUNOV Dmitrii, MD**

Bd. Moscova nr. 5, ap. 237,  
MD-2068, Chișinău, Republica Moldova

(540)



(591) Culori revendicate: negru, oranj.

(511) NCL(12-2023)

- 03 - cosmetice și produse de toaletă nemedicinale; produse nemedicinale pentru curățarea dinților; produse de parfumerie, uleiuri esențiale; preparate pentru albit și alte substanțe pentru spălat; preparate pentru curățare, lustruire, degresare și șlefuire;
- 35 - servicii on-line de tranzacționare, și anume servicii de operare on-line pe piețe pentru vânzătorii și cumpărătorii de produse și servicii; servicii on-line de tranzacționare în care vânzătorii afișează produsele sau serviciile care urmează să fie oferite spre vânzare, achiziționare sau spre licitare prin intermediul Internetului, în scopul facilitării vânzării de produse și servicii de către terți prin intermediul unei rețele de calculatoare; oferire de răspuns evaluativ și evaluări de produse și servicii oferite de vânzători, evaluarea valorii și a prețurilor produselor și serviciilor oferite de vânzători, serviciilor de performanță a cumpărătorilor și vânzătorilor, serviciilor de livrare, precum și experiența globală de tranzacționare în legătură cu acestea; oferirea unui ghid de căutare de publicitate on-line care oferă produse și servicii ale vânzătorilor; oferirea unei baze de date de căutare on-line de evaluare pentru cumpărători și vânzători; publicitate; gestiunea afacerilor comerciale; administrare comercială; lucrări de birou; servicii de comercializare pentru terți prestate de supermarketuri, hipermarketuri, buticuri, magazine, gherete, chioșcuri și tarabe;
- 44 - servicii medicale; servicii veterinare; servicii de igienă și de îngrijire a frumuseții pentru oameni sau animale; servicii de agricultură, acvacultură, horticultură și silvicultură.
- (531) CFE(9) 26.11.01; 27.05.11; 27.05.14; 29.01.12.

(210) **052128**  
 (220) 23.08.2023  
 (730) **BABAN Oleg, MD**  
 Bd. Mircea cel Bătrân nr. 15, ap. 24,  
 MD-2068, Chișinău, Republica Moldova  
 (540)



(591) Culori revendicate: verde de diferite nuanțe, negru, gri, alb.  
 (511) NCL(12-2023)  
 45 - servicii juridice; servicii de securitate pentru protecția fizică a bunurilor materiale și a persoanelor; servicii matrimoniale, servicii de rețele de socializare on-line; servicii funerare; babysitting.  
 (531) CFE(9) 24.01.03; 24.01.15; 24.01.25; 27.05.17; 29.01.14.

(210) **052129**  
 (220) 23.08.2023  
 (730) **BABAN Oleg, MD**  
 Bd. Mircea cel Bătrân nr. 15, ap. 24,  
 MD-2068, Chișinău, Republica Moldova

(540)



(591) Culori revendicate: verde de diferite nuanțe, negru, gri, alb.  
 (511) NCL(12-2023)  
 45 - servicii juridice; servicii de securitate pentru protecția fizică a bunurilor materiale și a persoanelor; servicii matrimoniale, servicii de rețele de socializare on-line; servicii funerare; babysitting.  
 (531) CFE(9) 24.01.03; 24.01.15; 24.01.25; 27.05.17; 29.01.14.

(210) **052130**  
 (220) 23.08.2023  
 (730) **BABAN Oleg, MD**  
 Bd. Mircea cel Bătrân nr. 15, ap. 24,  
 MD-2068, Chișinău, Republica Moldova

(540)



(591) Culori revendicate: verde-închis, bej, gri, alb.

(511) NCL(12-2023)

45 - servicii juridice; servicii de securitate pentru protecția fizică a bunurilor materiale și a persoanelor; servicii matrimoniale, servicii de rețele de socializare on-line; servicii funerare; babysitting.

(531) CFE(9) 01.01.17; 05.05.21; 24.01.03; 24.01.12; 24.01.15; 27.05.17; 29.01.14.

(210) **052131**

(220) 23.08.2023

(730) **BABAN Oleg, MD**

Bd. Mircea cel Bătrân nr. 15, ap. 24,  
MD-2068, Chișinău, Republica Moldova

(540)



(591) Culori revendicate: galben de diferite nuanțe, cafeniu, negru, sur de diferite nuanțe, verde.

(511) NCL(12-2023)

45 - servicii juridice; servicii de securitate pentru protecția fizică a bunurilor materiale și a persoanelor; servicii matrimoniale, servicii de rețele de socializare on-line; servicii funerare; babysitting.

(531) CFE(9) 24.01.03; 24.01.15; 27.05.17; 29.01.15.

(210) **052138**

(220) 23.08.2023

(730) **ACTIV ADVISORS S.R.L., MD**

Șos. Muncești nr. 803, bloc 3,  
MD-2029, Chișinău, Republica Moldova

(540)

## BABYBELLA

(511) NCL(12-2023)

03 - cosmetice și produse de toaletă nemedicinale; produse nemedicinale pentru curățarea dinților; produse de parfumerie, uleiuri esențiale; preparate pentru albit și alte substanțe pentru spălat; preparate pentru curățare, lustruire, degresare și șlefuire;

05 - preparate farmaceutice, medicale și de uz veterinar; produse igienice de uz medical;

alimente și substanțe dietetice adaptate pentru uz medical sau veterinar, alimente pentru bebeluși; suplimente dietetice pentru oameni și animale; plasturi, materiale pentru pansamente; materiale pentru plombarea dinților și pentru mulaje dentare; dezinfectante; produse pentru distrugerea animalelor dăunătoare; fungicide, erbicide;

- 16 - hârtie și carton; produse de imprimare; articole pentru legătorie; fotografii; articole de papetărie și de birou, cu excepția mobilei; adezivi pentru papetărie sau menaj; materiale de desen și materiale pentru artiști; pensule; materiale didactice și de instruire; foi, folii și pungi din plastic pentru împachetare și ambalare; caractere și clișee tipografice.

(210) **052142**

(220) 25.08.2023

(730) **BABII Oleg, MD**

Str. Verșigora nr. 91, ap. 50,

MD-5500, Rîbnița, Republica Moldova

(540)



(511) NCL(12-2023)

- 06 - metale comune și aliajele lor; materiale metalice pentru edificare și construcții; construcții transportabile metalice; cabluri și fire neelectrice din metal comun; articole de fierărie; containere metalice pentru depozitare sau transport; lanțuri metalice; parâme metalice; țevi metalice; sârmă metalică; sârmă de metal spiralată cu lamele; sârmă de oțel aliat (neelectrică);

- 19 - materiale și elemente de construcție și edificare, nemetalice; materiale și elemente de construcție din ciment și beton;

- 35 - publicitate; administrarea afacerilor; promovarea vânzărilor pentru terți; servicii de funcții administrative; contabilitate; întocmirea extraselor de cont; prezentarea produselor; reactualizarea materialelor publicitare; gestionarea administrativă a construcțiilor și vânzărilor de materiale pentru construcție, produse și construcții metalice; servicii de vân-

zare cu amănuntul; asistență în marketing și servicii de vânzare angro în legătură cu materiale de construcție, produse și construcții metalice; prezentarea materialelor de construcție și a produselor și construcțiilor metalice prin toate mijloacele de comunicare pentru vânzarea cu amănuntul sau angro; agenții de import-export; servicii de aprovizionare pentru terți (achiziții de bunuri și servicii pentru alte întreprinderi); organizarea expozițiilor în scopuri comerciale sau publicitare;

- 37 - servicii de construcții; servicii de instalații și reparații; consultații pentru construcții; supervizarea (conducerea) lucrărilor de construcții; construcții și lucrări de inginerie civilă; servicii de construcții referitoare la construcții metalice, hangare, clădiri industriale sau spații tehnice;

- 39 - transport; ambalarea și depozitarea mărfurilor; servicii de expediție; logistica de transport; informații în domeniul transportului;

- 40 - tratarea materialelor; tratarea metalelor; asamblarea materialelor la comandă pentru terți.

(531) CFE(9) 14.01.02; 14.01.13; 26.03.23; 26.13.25; 27.05.17.

(210) **052164**

(220) 29.08.2023

(730) **YiWu KeMei Electric Appliance CO., Ltd., CN**

No. 1377-1, Yin Hai International Business Center, No.1377 Chouzhou North Road, Futian Street, Yiwu City, Zhejiang Province, China

(540)



(511) NCL(12-2023)

- 08 - foarfece; mașini de tuns barba; aparate manuale pentru ondularea părului; mașini de tuns părul, electrice și neelectrice; unghiere, electrice sau neelectrice; lame de ras, electrice sau neelectrice; aparate pentru epilat, electrice sau neelectrice; clești pentru întors genele; aparate de curățat legume, acționate

- manual; tacâmuri (cuțite, furculițe și linguri); truse de manichiură (electrice); truse de pedichiură; cuțite de bucătărie; fiare de călcat electrice; dispozitive de feliat ouă, neelectrice;
- 11 - fierbătoare electrice; plăci de gătit electrice; uscătoare de păr; mașini de făcut pâine; aparate vaporizatoare pentru haine; aparate de prăjit cu aer; prese de tortilla, electrice; prăjitore de pâine electrice; mașini de gătit multifuncționale; percolatoare electrice de cafea; aparate de gătit grătare; uscătoare electrice de rufe; oale de gătit sub presiune, electrice; ventilatoare electrice de uz personal; aparate și mașini pentru purificarea aerului; friteoze electrice; mașini electrice de făcut lapte de soia; vaporizatoare faciale (saune); aparate pentru fumigații, cu excepția celor de uz medical; mașini electrice de gătit orez.
- (531) CFE(9) 26.03.23; 27.01.25; 27.05.25.

- 
- (210) **052169**  
 (220) 29.08.2023  
 (730) **Guangdong Edukiddo Innovative and Education Technology Co., Ltd., CN**  
 Right of Guangyi Street Office North of Guangyi Dengfeng Road, Chenghai District, Shantou City, Guangdong, 515000, China
- (540)

## MIUKIDS

- (511) NCL(12-2023)  
 28 - jucării; blocuri de construcție (jucării); arme de jucărie; case de păpuși; păpuși; modele de vehicule la scară redusă (miniaturi); puzzle-uri; pistoale cu aer comprimat (jucării); jucării de pluș; vehicule (jucării); vehicule de jucărie cu telecomandă; kituri de asamblat machete la scară (jucării); jucării umplute; machete sub formă de jucării; telecomenzi pentru jucării; drone (jucării); roboți de jucărie; cosmetice de jucărie (imitații care nu se folosesc pentru machiaj).

- (210) **052170**  
 (220) 29.08.2023  
 (730) **Guangdong Edukiddo Innovative and Education Technology Co., Ltd., CN**  
 Right of Guangyi Street Office North of Guangyi Dengfeng Road, Chenghai District, Shantou City, Guangdong, 515000, China
- (540)

## HOLALAND

- (511) NCL(12-2023)  
 28 - jucării; blocuri de construcție (jucării); arme de jucărie; case de păpuși; păpuși; modele de vehicule la scară redusă (miniaturi); puzzle-uri; pistoale cu aer comprimat (jucării); jucării de pluș; vehicule (jucării); vehicule de jucărie cu telecomandă; kituri de asamblat machete la scară (jucării); jucării umplute; machete sub formă de jucării; telecomenzi pentru jucării; drone (jucării); roboți de jucărie; cosmetice de jucărie (imitații care nu se folosesc pentru machiaj).

- 
- (210) **052171**  
 (220) 29.08.2023  
 (730) **Guizhou Hanke Junfeng Wine Co., Ltd., CN**  
 Moutai Town, Renhuai City, Zunyi City, Guizhou Province, China
- (540)



- (511) NCL(12-2023)  
 33 - extracte din fructe cu alcool; băuturi distilate; cocteiluri; vin; băuturi spirtoase; băuturi alcoolice (cu excepția berii); băuturi alcoolice care conțin fructe; băuturi alcoolice pre-amestecate, altele decât cele bazate pe bere; băuturi alcoolice distilate pe bază de cereale; băuturi pe bază de vin.
- (531) CFE(9) 02.01.01; 02.03.01; 02.03.02; 09.03.13; 28.03.00.



- (210) **052174**  
 (220) 31.08.2023  
 (730) **Motorherz GmbH, DE**  
 Immermannstraße 13, 40210 Düsseldorf,  
 Germania  
 (540)

## UTM electric

- (511) NCL(12-2023)  
 01 - combustanți (aditivi chimici pentru carburanți); adezivi pentru uz industrial; soluții antispumante pentru acumulatori; preparate de finisare folosite în procesul de fabricație a oțelului; aditivi chimici pentru carburanți; aditivi dispersanți pentru benzine; compoziții pentru repararea camerelor de aer ale pneurilor; alcaline; antigeluri; argon; produse chimice pentru decalaminarea motoarelor; preparate pentru sudură; produse chimice folosite la prevenirea condensării; catalizatori; produse chimice de recondiționat pielea; mastic pentru pneuri; lichide pentru circuite hidraulice; produse corozive; lichide de frână; agenți refrigeranți; soluții pentru repararea pneurilor; flux pentru sudură; fluide pentru transmisii; preparate antifierbere pentru agenții de răcire ai motoarelor; agenți de răcire pentru motoare de vehicule; geluri pentru electroforeză; chit pentru geamuri; aditivi chimici pentru uleiuri; pastă termică;  
 02 - substanțe de conservare contra ruginii; căpușeli de protecție pentru șasiuri de vehicule; grunduri;  
 03 - lichide pentru spălarea parbrizelor;  
 06 - aliaje de sudură; plăcuțe metalice pentru vehicule; broaște metalice pentru vehicule; bile de oțel; piulițe metalice; dispozitive de blocat roțile (gheare);  
 07 - filtre pentru curățarea aerului de răcire pentru motoare; condensatoare de aer; alimentatoare pentru carburatoare; dispozitive de aprindere pentru motoarele cu combustie internă; alternatoare; vane (organe de mașini); arbori de mașini; vilbrochenuri; lagăre cu autoungere; motoare pentru aeronautică; inele de ungere (părți de mașini); segmenti de pistoane; perii de dinam; tambure de mașini; dinamuri pentru biciclete; biele de mașini sau de motoare; rulmenți cu bile; bujii de încălzire pentru motoare diesel; aparate pentru spălat sticle; perii (piese de mașini); curele de mașini; capote metalice (părți de mașini);

injectoare pentru motoare; carburatoare; ungător (mașini); pompe centrifuge; suporturi de lagăre pentru mașini; suporturi de mașini; perii de cărbune (electricitate); dălți pentru mașini; supape cu clapete pentru mașini; compresoare (mașini); turbocompressoare; condensatoare de vapori (organe de mașini); instalații de condensare; pulii (organe de mașini); cuplaje (părți de motoare); generatoare de electricitate; curele de dinam; benzi de elevatoare; lagăre (organe de mașini); chiulase de motor; cilindri de mașini; demaratoare pentru motoare; reductoare de presiune (piese de mașini); dinamuri; pompe (componente ale mașinilor sau ale motoarelor); cuțite de cositoare; pistoane de cilindri; pre-setupe (presgarnituri) (piese de mașini); pompe de gresare; turbine hidraulice; cilindri de tipografie (mașini); manivele (organe de mașini); magnetouri de aprindere; ciocane (organe de mașini); ciocane pneumatice; regulatoare (organe de mașini); membrane pentru pompe; pistoane de motoare; regulatoare de viteză pentru mașini și motoare; scule manuale acționate în alt mod decât manual; unelte (organe de mașini); lagăre pentru fusuri; lagăre pentru arbori de transmisie; aerografe pentru aplicarea culorilor; mașini de găurit; pistoane (organe de mașini sau de motoare); pompe (mașini); pompe de aer (instalații de garaje); pompe pentru instalații de încălzire; pompe de vid (mașini); benzi adezive pentru pulii; regulatoare de presiune (componente de mașini); supape de presiune (organe de mașini); arcuri (componente ale mașinilor); dispozitive electrice de manevrat perdele; robinete (organe de mașini și de motoare); angrenaje de mașini; roți de mașini; volanți de mașini; rulmenți cu ace; inele cu bile pentru rulmenți; curele pentru motoare; mașini electrice de sudat; burdufuri (piese de mașini); calapoade pentru încălțăminte (organe de mașini); statoare; dispozitive pentru încălzit apa (componente ale mașinilor); compresor de supraalimentare; sănii portcuțit (organe de mașini); fusuri; transmisii de mașini; turbine, altele decât cele pentru vehicule terestre; tambure de înfășurat furtunuri; motoare de vehicule pe perne de aer; ventilatoare pentru motoare; cuplaje, altele decât cele pentru vehicule terestre; mașini de ascuțit; discuri abrazive (organe de mașini); motoare cu aer comprimat; pompe de aer comprimat; bujii de aprindere pentru motoare cu explozie; pistoane-plonjor (piese de mașini); lagăre (or-

gane de mașini sau de motoare); motoare pentru bărci; cutii de viteze, altele decât cele pentru vehicule terestre; perii acționate electrice (piese de mașini); lanțuri de acționare, altele decât cele pentru vehicule terestre; convertizoare de cuplu, altele decât cele pentru vehiculele terestre; lanțuri de transmisie, altele decât cele pentru vehicule terestre; mandrine pentru mașini de găurit (organe de mașini); motoare, altele decât cele pentru vehicule terestre; dispozitive de comandă pentru mașini sau motoare; matrițe de tipografie; compresoare pentru frigider; robineți de descărcare; curele de ventilatoare pentru motoare; mecanisme de transmisie (altele decât cele pentru vehiculele terestre); cilindri de motoare; reductoare, altele decât cele pentru vehicule terestre; sape de foraj (organe de mașini); schimbătoare de căldură (organe de mașini); tobe de eșapament pentru motoare; motoare electrice, altele decât cele pentru vehicule terestre; filtre (organe de mașini sau de motoare); motoare hidraulice; dispozitive de conversie a combustibilului pentru motoare cu ardere internă; radiatoare (de răcire) pentru motoare; țevi pentru cazane de încălzit (organe de mașini); comenzi hidraulice pentru mașini și motoare; comenzi pneumatice pentru mașini și motoare; cartere pentru mașini și motoare; pistoale (scule cu cartușe explozive); cuplaje cardanice; convertizoare catalitice; instalații centrale de curățat cu vid; aparate de curățat cu aburi; grupuri electrogene de rezervă; vase de expansiune (organe de mașini); aparate de curățat cu presiune mare; țevi de eșapament pentru motoare; cultivatoare cu motor; dispozitive pentru deschiderea ușilor, hidraulice; demaroare cu pedală pentru motociclete; dispozitive pentru deschiderea ușilor, pneumatice; turbine eoliene; electrozi pentru mașinile de sudură; aparate de sudură cu arc electric; dispozitiv de tăiere cu arc electric; lămpi de lipit; mașini suflante; dispozitive electrice de închidere pentru uși; sisteme electrice de deschidere a ușilor; pompe de combustibil (cu autoreglare); dispozitive pentru deschiderea ferestrelor (electrice); dispozitive pentru închiderea ferestrelor, electrice; dispozitive pentru deschiderea ferestrelor, hidraulice; dispozitive pentru închiderea ferestrelor, hidraulice; dispozitive pentru deschiderea ferestrelor, pneumatice; dispozitive pentru închiderea ferestrelor, pneumatice; dispozitive hidraulice pentru închiderea ușilor; dispozitive pneumatice pentru închide-

rea ușilor; cricuri pneumatice; suporturi de motor, altele decât cele pentru vehicule terestre; șurubelnițe electrice; joystickuri sub formă de piese de aparate, altele decât pentru aparate de jocuri; arbori cu came pentru motoare de vehicule; benzi de rulare din cauciuc sub formă de piese de șenile pentru mașini de construcții; benzi de rulare din cauciuc sub formă de piese de șenile pentru mașini și aparate de încărcat/descărcat; benzi de rulare din cauciuc sub formă de piese de șenile pentru mașini agricole; benzi de rulare din cauciuc sub formă de piese de șenile pentru mașini de minerit; benzi de rulare din cauciuc sub formă de piese de șenile pentru pluguri de zăpadă; pompe pentru înot contra curentului; pompe de distribuție a combustibilului pentru stațiile de alimentare; actuatoare lineare pneumatice sau hidraulice, altele decât cele pentru vehicule terestre;

08 - bare de tăiat (scule de mână); alezoare; alonje pentru burghie de filetat; tarozi (scule); sape de foraj;

09 - bobine electrice; dispozitive de protecție, de uz personal, împotriva accidentelor; baterii pentru vehicule; recipiente de acumulare; carcase de acumulare; plăci pentru acumulare electrice; avertizoare cu sirene de alarmă; avertizoare acustice; magneti; bobine electromagnetice; aparate pentru analiza aerului; dispozitive electrice pentru combustie la distanță; acumulatori pentru aprindere; altimetre; mănuși din azbest pentru protecția împotriva accidentelor; îmbrăcăminte din azbest pentru protecția împotriva focului; ampermetre; tuburi amplificatoare; anemometre; inele de calibrare; baterii anodice; antene; ochelari antireflex; apărătoare împotriva orbirii; dispozitive antiparaziți (electricitate); transformatoare electrice; avertizoare de incendiu; avertizoare automate de pierdere a presiunii în instalațiile pneumatice; avertizoare sonore electrice; aparate de cântărit; instrumente pentru măsurarea greutateii; borne (electricitate); bușoane indicatoare de presiune pentru valve; butoane de sonerie; cutii de derivație (electricitate); învelișuri pentru cabluri electrice; calculatoare; gabarite (instrumente de măsură); căști de protecție; măști respiratorii, altele decât cele pentru respirație artificială; măști de sudură; lăntșoare pentru ochelari fără brațe; aparate de reglare a căldurii; clopote de semnalizare; colectoare electrice; cutii de distribuție (electricitate); comutatoare; condensatoare elec-

trice; conductoare electrice; conductoare de electricitate; contactoare; cutii de joncțiune (electricitate); tablouri de distribuție; contacte electrice; aparate electrice de reglare; aparate electrice de supraveghere; aparate de control al vitezei pentru vehicule; convertizoare electrice; aparate electrice de comutație; întrerupătoare; limitatoare (electricitate); fișe de conectare (electricitate); redresoare; comutatoare (electricitate); tablouri de distribuție (electricitate); măsurii; indicatoare ale nivelului de apă; receptoare telefonice; indicatoare de pierderi de electricitate; aparate electrice de măsurare; cabluri electrice; tablouri de comandă (electricitate); racorduri de linii electrice; conexiuni; relee electrice; kilometraje pentru vehicule; firme mecanice; balanțe; termostate electrice; instrumente și mașini pentru testarea materialelor; joje; indicatoare de nivel de carburant; parascânteii; aparate pentru siguranța traficului feroviar; fire electrice; fire magnetice; filtre pentru măști respiratorii (nemedicale); alimentatoare pentru acumulatori; aparate de înaltă frecvență; siguranțe; mănuși de protecție împotriva accidentelor; aparate pentru analiza gazelor; gazometre (instrumente de măsură); rigle (instrumente de măsură); holograme; fire de identificare pentru fire electrice; învelișuri de identificare pentru fire electrice; pompe de incendiu; aparate de măsurat înclinarea unei pante; taximetre; indicatoare de cantitate; vacuumetre; indicatoare de viteză; inductoare electrice; induse (electricitate); echipamente de procesare a datelor; oglinzi de inspecție pentru lucrări; invertoare (electricitate); lanterne optice; lanterne magice; lanterne de semnalizare; lasere, altele decât cele de uz medical; lupe (optică); firme luminoase; firme de neon; ochelari; oculare; produse de optică; măști de protecție, nu de uz medical; instrumente matematice; nivelmetre cu mercur; aparate de măsură de precizie; instrumente de măsurare; comutatoare orare automate; oglinzi (optică); baterii galvanice; acumulatori electrice; nivele cu bulă de aer; instrumente de nivelare; octante; ohmmetre; undametre; aparate și instrumente optice; programe de calculator înregistrate; dispozitive pentru controlarea ozonului, altele decât cele pentru uz medical; micrometre; panouri pentru semnalizare luminoasă sau mecanică; dispozitive automate de control al direcției pentru vehicule; aparate de măsurare a presiunii; înregistratoare de presiune; aparate de proiecție; dispozitive catodice de

protecție împotriva coroziunii; radare; aparate de radio pentru vehicule; raportoare (instrumente de măsură; bobine de șoc (impedanță; conexiuni de cablu (electricitate); încuietori electrice; triunghiuri de semnalizare pentru avarie; tahometre; disjunctoare; teodolite; termostate pentru vehicule; contor de rotații; regulatoare de tensiune pentru vehicule; instrumente azimutale; suporturi pentru bobine electrice; circuite integrate; semiconductoare; cipuri (circuite integrate); catozi; fire de cupru (izolate); tuburi cu descărcare electrică, altele decât cele pentru iluminat; distribuitoare dozatoare, nu de uz medical (aparate de măsură); fibre optice; cititoare de coduri de bare; plăci pentru circuitele integrate; cronografe (aparate de înregistrare a timpului); regulatoare (variatoare) electrice de lumină; microprocesoare; cititoare optice de caractere; procesoare (unități centrale de prelucrare); curele de siguranță (altele decât cele pentru scaune de vehicule sau echipament sportiv); scanere (echipamente pentru procesarea datelor); tranzistoare (electronică); aparate pentru diagnosticare, altele decât cele de uz medical; cabluri de demaror pentru motoare; ochelari de soare; mănuși izolante pentru protecție împotriva accidentelor; sisteme de pontaj (dispozitive de înregistrare a timpului); aparate de comandă pentru vehicule (calculatoare de bord); magneți decorativi; cabluri coaxiale; cabluri optice; ventile electromagnetice (întrerupătoare electromagnetice); dispozitive de protecție a surselelor de tensiune; regulatoare pentru iluminarea scenică; transpondere; stroboscoape; calorimetre; fluometre; stații de alimentare pentru vehicule electrice; camere retrovizoare pentru vehicule; software pentru economizor de ecran; termostate digitale pentru control climatic; senzori piezoelectrice; diode organice electroluminescente (OLED); diode emițătoare de lumină cu puncte quantice (QLED); prize electrice; senzori de parcare pentru vehicule; dispozitive de afișaj pe parbriz pentru autovehicule (afișaj HUD); scanere (aparate) pentru efectuarea de diagnoze auto; amplificatoare pentru servomotoare; controlere electronice pentru servomotoare; controlere pentru servomotoare; măști anti-praf cu purificare de aer încorporată; dispozitive de acționare, electrice; elemente de acționare liniare (electrice);

- 11 - dispozitive pentru răcirea aerului; filtre pentru aer condiționat; instalații de climatizare; instalații de filtrare a aerului; lămpi electrice;

- faruri pentru automobile; lămpi de iluminat; lanterne de iluminat; lanterne de biciclete; capace filetate de radiatoare; ventilatoare de aer condiționat; becuri indicatoare de direcție pentru automobile; instalații de climatizare pentru vehicule; instalații de încălzire pentru vehicule; aparate electrice de încălzire; instalații de încălzire; termoplonjoare; instalații de conducte de apă; aparate de climatizare a aerului; lumini pentru motociclete; dispozitive de dezghețare pentru vehicule; aparate pentru deshidratare; difuzoare (iluminat); aparate și instalații de iluminat; plafoniere; radiatoare electrice; aparate pentru purificarea gazelor; evaporatoare; radiatoare (încălzire); aparate și mașini pentru purificarea aerului; aparate și mașini frigorifice; proiectoare pentru vehicule; serpentine (elemente pentru instalații de distilare, de încălzire sau de răcire); ventilatoare (componentele instalațiilor de aer condiționat); aparate de iluminat pentru vehicule; instalații și aparate de ventilație (aer condiționat); acumulatori de aburi; pompe de căldură; mașini de irigații pentru agricultură; aparate de iluminat cu diode luminescente (LED); lanterne pentru cap; semnalizatoare pentru biciclete; lumini de drum pentru vehicule;
- 12 - cuplaje pentru vehicule terestre; camere de aer pentru pneuri; truse pentru repararea camerelor de aer; pompe de aer (accesorii pentru vehicule); amortizoare de suspensie pentru vehicule; arcuri amortizoare pentru vehicule; antiderapante pentru roți de vehicule; lanțuri antiderapante; dispozitive de remorcare pentru vehicule; capote de motoare pentru vehicule; șasiuri pentru automobile; avertizoare acustice de marșarier pentru vehicule; portbagaje pentru vehicule; valve de bandaje pentru vehicule; bare de torsiune pentru vehicule; rastele pentru biciclete; roți de vehicule; capote de vehicule; hamuri de siguranță pentru scaune de vehicule; butuci de roată pentru vehicule; lanțuri pentru vehiculele pe două roți; cârme; șenile pentru vehicule; parașocuri de vehicule; circuite hidraulice pentru vehicule; ghidoane pentru vehicule pe două roți; pneuri pentru vehicule pe două roți; angrenaje de biciclete; frâne de vehicule pe două roți; apărătoare de noroi pentru vehicule pe două roți; jante pentru roți de biciclete și vehicule pe două roți; manivele pentru vehicule pe două roți; motoare de vehicule pe două roți; butuci de roată pentru vehiculele pe două roți; pedale pentru vehicule pe două roți; pompe de biciclete și vehicule pe două roți; spițe de bicicletă; roți de vehicule pe două roți; șei de bicicletă; angrenaje pentru vehicule terestre; motoare electrice pentru vehicule terestre; ambreiaje pentru vehicule terestre; anvelope (pneuri); greutateți pentru echilibrarea roților de vehicule; osii; fuzete pentru osii; ștergătoare de parbriz; plase de portbagaje pentru vehicule; jante; frâne pentru vehicule; frete pentru butuci de roată; motoare pentru vehicule terestre; scări pentru vehicule; mecanisme de propulsie pentru vehicule terestre; roți libere pentru vehicule terestre; parbrize; cramioane pentru pneuri; anvelope pneumatice; portiere de vehicule; spițe de roți pentru vehicule; arcuri de suspensie pentru vehicule; retrovizoare; jante de roți pentru vehicule; turbine pentru vehicule terestre; petice adezive de cauciuc pentru repararea camerelor de aer; dispozitive antifurt pentru vehicule; dispozitive antiorbire pentru vehicule; parașocuri pentru automobile; amortizoare pentru automobile; alarme antifurt pentru vehicule; claxoane pentru vehicule; camere de aer pentru vehicule pe două roți; garnituri pentru frână pentru vehicule; saboți de frână pentru vehicule; cutii de viteze pentru vehiculele terestre; lanțuri de transmisie pentru vehicule terestre; convertizoare de cuplu pentru vehicule terestre; indicatoare de direcție pentru vehicule; volane pentru vehicule; cauciucuri fără cameră pentru vehicule pe două roți; demultiplicatoare pentru vehicule terestre; bușoane pentru rezervoarele de benzină ale vehiculelor; biele pentru vehicule terestre, cu excepția celor care intră în alcătuirea motoarelor; arbori de transmisie pentru vehicule terestre; airbaguri (dispozitive de protecție pentru automobile); roți de cărucioare (vehicule); spoiler pentru vehicule; ștergătoare de faruri; plăcuțe de frână pentru automobile; brichete pentru automobile; discuri de frână pentru vehicule; șasiuri de motor, pentru vehicule terestre; oglinzi retrovizoare laterale pentru vehicule; joystickuri pentru vehicule; scrumiere pentru automobile; lanțuri pentru motociclete; cadre de motociclete; ghidoane pentru motociclete; motoare pentru motociclete; pneuri solide pentru roți de vehicule; piulițe de jante pentru roți de vehicule; clip-suri pentru capota vehiculelor;
- 16 - carton; cataloage;
- 17 - dopuri din cauciuc; clapete din cauciuc; tampona amortizoare din cauciuc; conducte flexibile nemetalice; garnituri de etanșare pentru cilindri; dielectrice (izolatoare); garni-

- turi pentru ambreiaje; umpluturi pentru rosturi de dilatare; compoziții chimice pentru obturarea scurgerilor; garnituri de etanșare; materiale semiprelucrate pentru garnituri de frână; uleiuri izolante; țesături izolante; lacuri izolante; chit; manșoane nemetalice pentru țevi; manșoane din cauciuc pentru protecția organelor de mașini; garnituri pentru îmbinări; țevi de racordare pentru radiatoare de vehicule; valve din cauciuc sau din fibre vulcanizate; benzi autoadezive, altele decât pentru papețarie, uz medical sau casnic; izolatoare pentru cabluri; materiale plastice semiprelucrate; izolatori electrice; izolatori; folii antireflex, pentru geamuri; materiale refractare izolante; benzi adezive izolatoare; opritoare din cauciuc pentru uși; fittinguri, nu din metal, pentru țevi flexibile; racorduri nemetalice pentru țevi rigide;
- 25 - îmbrăcăminte pentru automobiliști; combinezoare (îmbrăcăminte); confecții; haine de stradă; mănuși (articole de îmbrăcăminte); tricouri;
- 35 - publicitate exterioară; agenții de import-export; prezentare de produse; publicitate directă prin poștă; reactualizarea materialelor publicitare; distribuire de eșantioane; servicii de expertiză în materie de eficiența afacerilor; estimare în afaceri comerciale; consultanță privind organizarea afacerii; publicare de texte publicitare; publicitate; publicitate radiofonică; publicitate televizată; decorarea vitrinelor; studii de marketing; gestionare de fișiere informatice; închiriere de spații publicitare; promovarea vânzărilor pentru terți; servicii de abonamente la ziare, pentru terți; publicitate prin corespondență; sistematizarea informațiilor în fișiere electronice; organizare de târguri comerciale; publicitate on-line într-o rețea informatizată; închiriere de timp publicitar în mijloacele de comunicare; servicii de comparare a prețurilor; prezentarea produselor prin toate mijloacele de comunicare pentru vânzarea cu amănuntul; informații și asistență comerciale pentru consumatori; facturare; redactare de texte publicitare; producție de clipuri publicitare; servicii de marketing; servicii de telemarketing; publicitate de tip pay-per-click (PPC); furnizare de informații de afaceri prin intermediul unui site; furnizarea unei piețe online pentru cumpărătorii și vânzătorii de bunuri și servicii; dezvoltare de concepții de publicitate; închiriere de panouri de afișare (panouri publicitare); indexare web în scop comercial sau publicitar; redactare de scenarii pentru scopuri

publicitare; înregistrarea de comunicate scrise și de date; producție de programe de teleshopping; promovare de produse și servicii prin sponsorizarea evenimentelor sportive; marketing destinat unui anumit scop; servicii de relații media; servicii de comunicații corporative; furnizarea de clasamente ale utilizatorilor în scopuri comerciale sau publicitare; servicii de generare de exemple (crearea interesului potențial al consumatorilor pentru produsele și serviciile companiei); servicii publicitare pentru crearea identității de brand pentru alte persoane; promovare de produse prin influenceri.

- (210) **052175**  
 (220) 01.09.2023  
 (730) **CÎȘLALÎ Veaceslav, MD**  
 Str. Vovințeni nr. 22/7, MD-2003,  
 Durlești, Chișinău, Republica Moldova  
 (540)



- (591) Culori revendicate: alb, albastru, argintiu, gri.  
 (511) NCL(12-2023)  
 03 - cosmetice și produse de toaletă nemedicinale; produse nemedicinale pentru curățarea dinților; produse de parfumerie, uleiuri esențiale; preparate pentru albit și alte substanțe pentru spălat; preparate pentru curățare, lustruire, degresare și șlefuire.  
 (531) CFE(9) 01.15.09; 03.13.01; 24.17.20; 26.01.02; 26.01.15; 26.01.20; 27.05.03; 29.01.14.

(210) **052176**  
 (220) 01.09.2023  
 (730) **CÎȘLALÎ Veaceslav, MD**  
 Str. Vovințeni nr. 22/7, MD-2003,  
 Durlești, Chișinău, Republica Moldova  
 (540)



(591) Culori revendicate: alb, roșu, roz, mov, galben, albastru, verde.  
 (511) NCL(12-2023)  
 03 - cosmetice și produse de toaletă nemedicinale; produse nemedicinale pentru curățarea dinților; produse de parfumerie, uleiuri esențiale; preparate pentru albit și alte substanțe pentru spălat; preparate pentru curățare, lustruire, degresare și șlefuire.  
 (531) CFE(9) 05.05.20; 05.05.21; 26.13.01; 29.01.15.

(210) **052177**  
 (220) 01.09.2023  
 (730) **CÎȘLALÎ Veaceslav, MD**  
 Str. Vovințeni nr. 22/7, MD-2003,  
 Durlești, Chișinău, Republica Moldova  
 (540)

**măgus**<sup>®</sup>

(591) Culori revendicate: alb, roșu, negru.  
 (511) NCL(12-2023)  
 07 - mașini, mașini-unelte, unelte acționate electrice; motoare, cu excepția celor pentru vehiculele terestre; componente de cuplare și transmisie a mașinilor, cu excepția celor pentru vehiculele terestre; unelte agricole, altele decât uneltele de mână, acționate manual; incubatoare pentru ouă; mașini automate de vânzare;  
 10 - aparate și instrumente chirurgicale, medicale, dentare și veterinare; membre, ochi și dinți artificiali; articole ortopedice; materiale de sutură; dispozitive terapeutice și de asistență, adaptate pentru persoanele cu handicap; aparate de masaj; aparate, dispozitive și articole pentru sugari; aparate, dispozitive și articole pentru activitate sexuală;  
 11 - aparate și instalații de iluminat, de încălzire, de răcire, de producere a vaporilor, de coacere, de uscare, de ventilare, de distribuire a apei și de uz sanitar;  
 21 - ustensile și recipiente pentru menaj sau de bucătărie; articole de bucătărie și veselă, cu excepția furculițelor, cuțitelor și lingurilor; piepteni și bureți; perii, cu excepția pensulelor; materiale pentru perii; articole pentru curățare; sticlă brută sau semiprelucrată, cu excepția sticlei pentru construcții; sticlărie, porțelan și ceramică.  
 (531) CFE(9) 07.01.24; 07.03.11; 27.03.15; 27.05.08; 29.01.13.

(210) **052178**  
 (220) 01.09.2023  
 (730) **CABIGRUP S.R.L., societate comercială, MD**  
 Str. Academician Natalia Gheorghiu nr. 30,  
 ap. 215,  
 MD-2025, Chișinău, Republica Moldova

(540)



(554) Marcă tridimensională.

(511) NCL(12-2023)

- 21 - ustensile și recipiente pentru menaj sau de bucătărie; articole de bucătărie și veselă, cu excepția furculițelor, cuțitelor și lingurilor; piepteni și bureți; perii, cu excepția pensulelor; materiale pentru perii; articole pentru curățare; sticlă brută sau semiprelucrată, cu excepția sticlei pentru construcții; sticlărie, porțelan și ceramică;
- 33 - băuturi alcoolice, cu excepția berii; preparate alcoolice pentru fabricarea băuturilor;
- 35 - publicitate; administrarea, organizarea și managementul afacerilor; lucrări de birou.
- (531) CFE(9) 05.07.08; 05.07.10; 19.07.06; 19.07.24.

(210) **052179**

(220) 01.09.2023

(730) **CABIGRUP S.R.L., societate comercială, MD**

Str. Academician Natalia Gheorghiu nr. 30,  
ap. 215,  
MD-2025, Chișinău, Republica Moldova

(540)



(554) Marcă tridimensională.

(511) NCL(12-2023)

- 21 - ustensile și recipiente pentru menaj sau de bucătărie; articole de bucătărie și veselă, cu excepția furculițelor, cuțitelor și lingurilor; piepteni și bureți; perii, cu excepția pensulelor; materiale pentru perii; articole pentru curățare; sticlă brută sau semiprelucrată, cu excepția sticlei pentru construcții; sticlărie, porțelan și ceramică;
- 33 - băuturi alcoolice, cu excepția berii; preparate alcoolice pentru fabricarea băuturilor;
- 35 - publicitate; administrarea, organizarea și managementul afacerilor; lucrări de birou.
- (531) CFE(9) 03.09.01; 03.09.24; 19.07.06.

(210) **052180**

(220) 01.09.2023

(730) **CABIGRUP S.R.L., societate comercială, MD**

Str. Academician Natalia Gheorghiu nr. 30,  
ap. 215,  
MD-2025, Chișinău, Republica Moldova

(540)



(554) Marcă tridimensională.

(511) NCL(12-2023)

- 21 - ustensile și recipiente pentru menaj sau de bucătărie; articole de bucătărie și veselă, cu excepția furculițelor, cuțitelor și lingurilor; piepteni și bureți; perii, cu excepția pensulelor; materiale pentru perii; articole pentru curățare; sticlă brută sau semiprelucrată, cu excepția sticlei pentru construcții; sticlărie, porțelan și ceramică;
- 33 - băuturi alcoolice, cu excepția berii; preparate alcoolice pentru fabricarea băuturilor;
- 35 - publicitate; administrarea, organizarea și managementul afacerilor; lucrări de birou.

(531) CFE(9) 03.07.03; 19.07.06.

(210) **052181**

(220) 01.09.2023

(730) **CABIGRUP S.R.L., societate comercială, MD**

Str. Academician Natalia Gheorghiu nr. 30,  
ap. 215,  
MD-2025, Chișinău, Republica Moldova

(540)



(554) Marcă tridimensională.

(511) NCL(12-2023)

- 21 - ustensile și recipiente pentru menaj sau de bucătărie; articole de bucătărie și veselă, cu excepția furculițelor, cuțitelor și lingurilor; piepteni și bureți; perii, cu excepția pensulelor; materiale pentru perii; articole pentru curățare; sticlă brută sau semiprelucrată, cu excepția sticlei pentru construcții; sticlărie, porțelan și ceramică;
- 33 - băuturi alcoolice, cu excepția berii; preparate alcoolice pentru fabricarea băuturilor;
- 35 - publicitate; administrarea, organizarea și managementul afacerilor; lucrări de birou.

(531) CFE(9) 19.07.06; 19.07.07; 19.07.09.

(210) **052182**

(220) 01.09.2023

(730) **CABIGRUP S.R.L., societate comercială, MD**

Str. Academician Natalia Gheorghiu nr. 30,  
ap. 215,  
MD-2025, Chișinău, Republica Moldova



(540)



(554) Marcă tridimensională.

(511) NCL(12-2023)

21 - ustensile și recipiente pentru menaj sau de bucătărie; articole de bucătărie și veselă, cu excepția furculițelor, cuțitelor și lingurilor; piepteni și bureți; perii, cu excepția pensulelor; materiale pentru perii; articole pentru curățare; sticlă brută sau semiprelucrată, cu excepția sticlei pentru construcții; sticlărie, porțelan și ceramică;

33 - băuturi alcoolice, cu excepția berii; preparate alcoolice pentru fabricarea băuturilor;

35 - publicitate; administrarea, organizarea și managementul afacerilor; lucrări de birou.

(531) CFE(9) 05.07.08; 05.07.10; 19.07.06; 19.07.24.

(210) **052185**

(220) 01.09.2023

(730) **ALEX GRUP OIL S.R.L., MD**

MD-3725, Pânășești, Strășeni, Republica Moldova

(540)

(511) NCL(12-2023)

29 - carne, pește, păsări și vânat; extracte din carne; fructe și legume conservate, congelate, uscate și fierte; jeleurii, dulceturi, compoturi; ouă; lapte, brânzeturi, unt, iaurt și alte produse lactate; uleiuri și grăsimi comestibile.

(531) CFE(9) 05.05.04; 05.05.21; 27.05.08.

(210) **052186**

(220) 01.09.2023

(730) **SĂU Ion, MD**

Bd. Decebal nr. 70/4, ap. 214,  
MD-2038, Chișinău, Republica Moldova

(540)

## UNDA

(511) NCL(12-2023)

07 - mașini, mașini-unelte, unelte acționate electrice; motoare, cu excepția celor pentru vehiculele terestre; componente de cuplare și transmisie a mașinilor, cu excepția celor pentru vehiculele terestre; unelte agricole, altele decât uneltele de mână, acționate manual; incubatoare pentru ouă; mașini automate de vânzare;

11 - aparate și instalații de iluminat, de încălzire, de răcire, de producere a vaporilor, de coacere, de uscare, de ventilare, de distribuire a apei și de uz sanitar.

(210) **052187**

(220) 01.09.2023

(730) **FRA NUI ESPAÑA, S.L., ES**

Calle Saturn 5, 46192, Alcáser, Valencia,  
Spania

(540)

(591) Culori revendicate: bordo, zmeuriu.

(511) NCL(12-2023)

30 - dulciuri din ciocolată; produse de cofetărie învelite cu ciocolată; trufe (produse de cofetărie); produse alimentare care conțin ciocolată (ca principal ingredient); bomboane cu ciocolată; ciocolată sub formă de praline; tablete de ciocolată umplute; praline; ciocolată; produse de cofetărie din fructe; înlocuitori de ciocolată; produse de cofetărie sub formă de tablete; tablete (dulciuri); dulciuri; produse pe bază de ciocolată; biscuiți de ciocolată; alune trase în ciocolată; fondue din ciocolată; fondante de ciocolată; produse de cofetărie înghețate; glazură de ciocolată; spume de ciocolată; ouă de ciocolată; produse de cofetărie cu crema spumă; deserturi pe bază de ciocolată; praline de ciocolată; fructe trase în ciocolată; fructe de pădure învelite în ciocolată; batoane învelite în ciocolată; batoane de ciocolată; fructe congelate trase în ciocolată; zmeură congelată învelită în ciocolată; zmeură învelită în ciocolată; ciocolată congelată; bomboane cu ciocolată congelate pe bază de fructe; înghețată; înghețată cu fructe; gheață comestibilă; cafea; ceai; cacao; pâine, produse de patiserie și cofetărie.

(531) CFE(9) 01.15.15; 27.05.08; 29.01.12.

(210) **052188**

(220) 05.09.2023

(730) **TRITEAC Eugeniu, MD**

Bd. Cuza-Vodă nr. 42, ap. 87,

MD-2072, Chișinău, Republica Moldova

(540)



(591) Culori revendicate: alb, negru, roșu.

(511) NCL(12-2023)

29 - carne, pește, păsări și vânat; extracte din carne; fructe și legume conservate, congelate, uscate și fierte; jeleurii, dulceturi, compoturi; ouă; lapte, brânzeturi, unt, iaurt și alte produse lactate; uleiuri și grăsimi comestibile;

35 - publicitate; administrarea, organizarea și managementul afacerilor; lucrări de birou.

(531) CFE(9) 26.04.04; 26.04.18; 26.04.24.

(210) **052195**

(220) 30.08.2023

(730) **TAGAER S.R.L., societate comercială, MD**

Str. Mesager nr. 5/2, ap. 17,

MD-2069, Chișinău, Republica Moldova

(540)

**TAGAER**  
F A M I L Y

(511) NCL(12-2023)

24 - textile și înlocuitori de textile; lenjerie de uz casnic; perdele din material textil sau plastic;

25 - îmbrăcăminte, încălțăminte, articole care servesc la acoperirea capului;

35 - publicitate; administrarea, organizarea și managementul afacerilor; lucrări de birou.

(210) **052196**

(220) 30.08.2023

(730) **Tabaterra CJSC, AZ**

1, Kimyachilar str., Sumgayit, AZ5002, Azerbaidjan

(540)

**Lincoln**

(511) NCL(12-2023)

34 - foite absorbante pentru pipe de tutun; scrumiere; carnete de hârtie pentru țigărete; tutun de mestecat; tabachere pentru țigări de foi; foarfeci pentru țigări de foi; portțigărete pen-

tru țigări de foi; tabachere pentru țigarete; filtre pentru țigarete; portțigarete pentru țigarete; foițe pentru țigarete; capete de țigarete; țigarete; țigarete care conțin înlocuitori de tutun, cu excepția celor pentru uz medical; cigarillos (tip de trabuc de dimensiuni reduse); țigări de foi; țigarete electronice; creme; arome, altele decât uleiurile esențiale, pentru tutun; arome, altele decât uleiurile esențiale, pentru utilizare în țigări electronice; doze de gaz pentru brichete; plante pentru fumat; narghilele; cutii cu umiditate constantă pentru păstrarea țigărilor de foi; brichete pentru fumători; soluții lichide pentru utilizare în țigări electronice; suporturi pentru chibrituri; cutii de chibrituri; chibrituri; capete pentru portțigarete; vaporizatoare orale pentru fumători; dispozitive de curățat pipe de tutun; suporturi pentru pipe de tutun; dispozitive de buzunar pentru rularea țigaretelor; tutun de prizat; tabachere pentru tutun de prizat; scuiători pentru consumatorii de tutun; muștiucuri din chihlimbar pentru trabucuri și suporturi de trabucuri; tutun; recipiente de tutun; pipe; punguțe de tutun; fitiluri pentru brichete.

fumat; narghilele; cutii cu umiditate constantă pentru păstrarea țigărilor de foi; brichete pentru fumători; soluții lichide pentru utilizare în țigări electronice; suporturi pentru chibrituri; cutii de chibrituri; chibrituri; capete pentru portțigarete; vaporizatoare orale pentru fumători; dispozitive de curățat pipe de tutun; suporturi pentru pipe de tutun; dispozitive de buzunar pentru rularea țigaretelor; tutun de prizat; tabachere pentru tutun de prizat; scuiători pentru consumatorii de tutun; muștiucuri din chihlimbar pentru trabucuri și suporturi de trabucuri; tutun; recipiente de tutun; pipe; punguțe de tutun; fitiluri pentru brichete.

---

(210) **052198**  
 (220) 01.09.2023  
 (730) **LINELLA S.R.L., MD**  
 Șos. Muncești nr. 121,  
 MD-2002, Chișinău, Republica Moldova  
 (540)

## Pelican

---

(210) **052197**  
 (220) 30.08.2023  
 (730) **Tabaterra CJSC, AZ**  
 1, Kimyachilar str., Sumgayit, AZ5002, Azerbaidjan  
 (540)

## Premier

(511) NCL(12-2023)  
 34 - foițe absorbante pentru pipe de tutun; scrumiere; carnete de hârtie pentru țigarete; tutun de mestecat; tabachere pentru țigări de foi; foarfeci pentru țigări de foi; portțigarete pentru țigări de foi; tabachere pentru țigarete; filtre pentru țigarete; portțigarete pentru țigarete; foițe pentru țigarete; capete de țigarete; țigarete; țigarete care conțin înlocuitori de tutun, cu excepția celor pentru uz medical; cigarillos (tip de trabuc de dimensiuni reduse); țigări de foi; țigarete electronice; creme; arome, altele decât uleiurile esențiale, pentru tutun; arome, altele decât uleiurile esențiale, pentru utilizare în țigări electronice; doze de gaz pentru brichete; plante pentru

(511) NCL(12-2023)  
 29 - carne, pește, păsări și vânat; extracte din carne; fructe și legume conservate, congelate, uscate și fierte; jeleurii, dulceturi, compoturi; ouă; lapte, brânzeturi, unt, iaurt și alte produse lactate; uleiuri și grăsimi comestibile;  
 31 - produse agricole, de acvacultură, horticoale și forestiere, brute și neprelucrate; cereale și semințe crude și neprocesate; fructe și legume proaspete, plante aromatice proaspete; plante și flori naturale; bulbi, răsaduri și semințe pentru plantare; animale vii; hrană și băuturi pentru animale; malț.

---

(210) **052199**  
 (220) 04.09.2023  
 (730) **T.P.I. - PHARM S.R.L., MD**  
 Bd. Traian nr. 2/1,  
 MD-2060, Chișinău, Republica Moldova  
 (540)

## RIVAPROST

(511) NCL(12-2023)  
05 - suplimente alimentare.

și pungi din plastic pentru împachetare și ambalare; caractere și clișee tipografice.

(210) **052200**  
(220) 04.09.2023  
(730) **The Procter & Gamble Company, US**  
One Procter & Gamble Plaza, Cincinnati,  
Ohio 45202, Statele Unite ale Americii  
(540)

(210) **052202**  
(220) 06.09.2023  
(730) **PRIMĂRIA COMUNEI LOZOVA, MD**  
Str. Ștefan cel Mare nr. 27, MD-3721,  
Lozova, Strășeni, Republica Moldova  
(540)

# Rejoice

(511) NCL(12-2023)  
03 - loțiuni capilare; preparate pentru curățarea, îngrijirea și înfrumusețarea scalpului și a părului; preparate pentru fixarea părului; preparate pentru nuanțarea, decolorarea, vopsirea și colorarea părului.

## Ansamblul „LOZIOARA”

(511) NCL(12-2023)  
41 - educație; instruire; divertisment; activități sportive și culturale.

(210) **052201**  
(220) 06.09.2023  
(730) **BUSUIOC Sergiu, MD**  
Str. Mihai Frunze nr. 1K/4, ap. 8, MD-4839,  
Stăuceni, Chișinău, Republica Moldova  
(540)

(210) **052203**  
(220) 06.09.2023  
(730) **CASTEL MIMI S.R.L., MD**  
Str. Dacia nr. 1, MD-6512,  
Bulboaca, Anenii Noi, Republica Moldova  
(540)

## BELLEZA

(511) NCL(12-2023)  
03 - cosmetice și produse de toaletă nemedicinale; produse nemedicinale pentru curățarea dinților; produse de parfumerie, uleiuri esențiale; preparate pentru albit și alte substanțe pentru spălat; preparate pentru curățare, lustruire, degresare și șlefuire;  
16 - hârtie și carton; produse de imprimare; articole pentru legătorie; fotografii; articole de papetărie și de birou, cu excepția mobilei; adevizi pentru papetărie sau menaj; materiale de desen și materiale pentru artiști; pensule; materiale didactice și de instruire; foi, folii

## Hinks & Son

(511) NCL(12-2023)  
33 - băuturi alcoolice, cu excepția berii; preparate alcoolice pentru fabricarea băuturilor.

(210) **052204**  
(220) 05.09.2023  
(730) **ATD TECHNOLOGIES S.R.L., MD**  
Str. Alexandru Bernardazzi nr. 66,  
MD-2009, Chișinău, Republica Moldova  
(540)



- (511) NCL(12-2023)  
 42 - servicii științifice și tehnologice, precum și servicii de cercetare și creație, referitoare la acestea; servicii de analiză industrială, cercetare industrială și proiectare industrială; servicii de control al calității și de autentificare; crearea și dezvoltarea calculatoarelor și programelor de calculator.
- (531) CFE(9) 24.13.01; 24.17.06; 26.03.23; 27.05.17.

- 
- (210) **052205**  
 (220) 07.09.2023  
 (730) **Crosscare Limited, IE**  
 First Floor, The Herbert Building, The Park, Carrickmines, Dublin 18, Irlanda
- (540)

## MILKAID

- (511) NCL(12-2023)  
 05 - preparate pentru reducerea intoleranței la lactoză la adulți.

- 
- (210) **052206**  
 (220) 08.09.2023  
 (730) **GRAND-NOBIL S.R.L., MD**  
 MD-5112, Baraboi, Dondușeni, Republica Moldova
- (540)



- (511) NCL(12-2023)  
 32 - bere; băuturi nealcoolice; ape minerale și carbogazoase; băuturi din fructe și sucuri de fructe; siropuri și alte preparate pentru fabricarea băuturilor nealcoolice.
- (531) CFE(9) 01.15.21; 25.07.07; 26.01.05; 26.01.06; 26.01.12; 27.05.02.

- 
- (210) **052207**  
 (220) 07.09.2023  
 (730) **INTEL CORPORATION, US**  
 2200 Mission College Boulevard, Santa Clara, California 95052, Statele Unite ale Americii
- (540)

## INTEL ARC

- (511) NCL(12-2023)  
 09 - unități de procesare grafică (GPU); set de cipuri grafice de calculator; unități de procesare video; carduri grafice; memorii grafice utilizate în legătură cu calculatoare personale pentru jocuri; plăci grafice; hardware și software de calculatoare pentru afișarea animației și materialelor video; hardware și software de calculatoare pentru streamingul conținutului, imaginilor și a datelor; software pentru grafică 3D pe calculator; software de interfață de programare a aplicației (API) pentru afișarea imaginilor, manipularea și procesarea imaginilor; niciunul dintre produsele sus-menționate nefiind legat de software utilizate în domeniul agriculturii și silviculturii.

- 
- (210) **052208**  
 (220) 07.09.2023  
 (730) **BUNESCU Victor, MD**  
 Str. Mitropolit Dosoftei nr. 97, bloc 2, ap. 9, MD-2004, Chișinău, Republica Moldova
- (540)

## VINCUVIN

- (511) NCL(12-2023)  
 33 - băuturi alcoolice, cu excepția berii; preparate alcoolice pentru fabricarea băuturilor;

- 35 - publicitate; administrarea, organizarea și managementul afacerilor; lucrări de birou;  
 39 - transport; ambalarea și depozitarea mărfurilor; organizarea de călătorii;  
 43 - servicii de alimentație publică; servicii de cazare temporară.

- 
- (210) **052209**  
 (220) 07.09.2023  
 (730) **BUNESCU Victor, MD**  
 Str. Mitropolit Dosoftei nr. 97, bloc 2, ap. 9,  
 MD-2004, Chișinău, Republica Moldova  
 (540)

## PLINCUVIN

- (511) NCL(12-2023)  
 35 - publicitate; administrarea, organizarea și managementul afacerilor; lucrări de birou;  
 39 - transport; ambalarea și depozitarea mărfurilor; organizarea de călătorii;  
 43 - servicii de alimentație publică; servicii de cazare temporară.

- 
- (210) **052210**  
 (220) 07.09.2023  
 (730) **TAROL-DD S.R.L., MD**  
 Str. Jubiliară nr. 41a, MD-2019,  
 Codru, Chișinău, Republica Moldova  
 (540)



- (591) Culori revendicate: violet, verde.  
 (511) NCL(12-2023)  
 35 - publicitate; administrarea, organizarea și managementul afacerilor; lucrări de birou.  
 (531) CFE(9) 03.02.01; 03.02.24; 27.05.15;  
 29.01.12.

- (210) **052211**  
 (220) 07.09.2023  
 (730) **TAROL-DD S.R.L., MD**  
 Str. Jubiliară nr. 41a, MD-2019,  
 Codru, Chișinău, Republica Moldova  
 (540)



- (591) Culori revendicate: verde-închis, verde-deschis, alb.  
 (511) NCL(12-2023)  
 35 - publicitate; administrarea, organizarea și managementul afacerilor; lucrări de birou.  
 (531) CFE(9) 24.17.04; 26.04.18; 27.05.15;  
 29.01.12.

- 
- (210) **052212**  
 (220) 07.09.2023  
 (730) **TAROL-DD S.R.L., MD**  
 Str. Jubiliară nr. 41a, MD-2019,  
 Codru, Chișinău, Republica Moldova  
 (540)



- (591) Culori revendicate: oranj de diferite nuanțe, alb.  
 (511) NCL(12-2023)  
 03 - cosmetice și produse de toaletă nemedicinale; produse nemedicinale pentru curățarea dinților; produse de parfumerie, uleiuri esențiale; preparate pentru albit și alte substanțe pentru spălat; preparate pentru curățare, lustruire, degresare și șlefuire;  
 16 - hârtie și carton; produse de imprimare; articole pentru legătorie; fotografii; articole de

papetărie și de birou, cu excepția mobilei; adezivi pentru papetărie sau menaj; materiale de desen și materiale pentru artiști; pensule; materiale didactice și de instruire; foi, folii și pungi din plastic pentru împachetare și ambalare; caractere și clișee tipografice;

29 - carne, pește, păsări și vânat; extracte din carne; fructe și legume conservate, congelate, uscate și fierte; jeleuri, dulceturi, compoturi; ouă; lapte, brânzeturi, unt, iaurt și alte produse lactate; uleiuri și grăsimi comestibile;

30 - cafea, ceai, cacao și înlocuitori ai acestora; orez, paste făinoase și tăiței; tapioca și sago; făină și preparate din cereale; pâine, produse de patiserie și cofetărie; ciocolată; înghețată, șerburi și alte înghețate comestibile; zahăr, miere, sirop de melasă; drojdie, praf de copt; sare, condimente, mirodenii, plante aromatice conservate; oțet, sosuri și alte condimente; gheață (apă înghețată);

35 - publicitate; administrarea, organizarea și managementul afacerilor; lucrări de birou.

(531) CFE(9) 01.15.11; 03.01.08; 03.01.24; 11.03.09; 27.05.09; 29.01.01.

(210) **052214**

(220) 07.09.2023

(730) **TAGAER S.R.L., societate comercială, MD**

Str. Mesager nr. 5/2, ap. 17,  
MD-2069, Chișinău, Republica Moldova

(540)



(511) NCL(12-2023)

24 - textile și înlocuitori de textile; lenjerie de uz casnic; perdele din material textil sau plastic;

25 - îmbrăcăminte, încălțăminte, articole care servesc la acoperirea capului;

35 - publicitate; administrarea, organizarea și managementul afacerilor; lucrări de birou.

(531) CFE(9) 24.13.09; 24.17.25; 27.05.10.

(210) **052215**

(220) 08.09.2023

(730) **MUSTEAȚĂ Dragoș, MD**

Str. Kiev nr. 8, bloc 1, ap. 58,  
MD-2068, Chișinău, Republica Moldova

(540)



(511) NCL(12-2023)

41 - educație; instruire; divertisment; activități sportive și culturale.

(531) CFE(9) 01.01.05; 01.01.10; 02.01.08; 26.01.14; 26.01.21; 27.05.24.

(210) **052216**

(220) 11.09.2023

(730) **CERNEAC Valentina, MD**

Str. Nicolae Testemițanu nr. 17, bloc 6, ap. 47,  
MD-2025, Chișinău, Republica Moldova

(540)



- (591) Culori revendicate: negru, auriu.  
 (511) NCL(12-2023)  
 03 - cosmetice și produse de toaletă nemedicinale; produse nemedicinale pentru curățarea dinților; produse de parfumerie, uleiuri esențiale; preparate pentru albit și alte substanțe pentru spălat; preparate pentru curățare, lustruire, degresare și șlefuire;  
 35 - servicii on-line de tranzacționare, și anume servicii de operare on-line pe piețe pentru vânzătorii și cumpărătorii de produse și servicii; servicii on-line de tranzacționare în care vânzătorii afișează produsele sau serviciile care urmează să fie oferite spre vânzare, achiziționare sau spre licitare prin intermediul Internetului, în scopul facilitării vânzării de produse și servicii de către terți prin intermediul unei rețele de calculatoare; oferire de răspuns evaluativ și evaluări de produse și servicii oferite de vânzători, evaluarea valorii și a prețurilor produselor și serviciilor oferite de vânzători, serviciilor de performanță a cumpărătorilor și vânzătorilor, serviciilor de livrare, precum și experiența globală de tranzacționare în legătură cu acestea; oferirea unui ghid de căutare de publicitate on-line care oferă produse și servicii ale vânzătorilor; oferirea unei baze de date de căutare on-line de evaluare pentru cumpărători și vânzători; publicitate; gestiunea afacerilor comerciale; administrare comercială; lucrări de birou; servicii de comercializare pentru terți prestate de supermarketuri, hipermarketuri, buticuri, magazine, gherete, chioșcuri și tarabe;  
 43 - servicii de alimentație publică; servicii de cazare temporară;  
 44 - servicii medicale; servicii veterinare; servicii de igienă și de îngrijire a frumuseții pentru oameni sau animale; servicii de agricultură, acvacultură, horticultură și silvicultură.  
 (531) CFE(9) 26.04.18; 26.04.19; 27.05.24; 29.01.12.

- (210) **052217**  
 (220) 11.09.2023  
 (730) **BURLACU Tudor, MD**  
 MD-3532, Ivancea, Orhei, Republica Moldova  
 (540)

## MOCHI

- (511) NCL(12-2023)  
 30 - cafea, ceai, cacao și înlocuitori ai acestora; orez, paste făinoase și tăiței; tapioca și sago; făină și preparate din cereale; pâine, produse de patiserie și cofetărie; ciocolată; înghețată, șerbeturi și alte înghețate comestibile; zahăr, miere, sirop de melasă; drojdie, praf de copt; sare, condimente, mirodenii, plante aromatice conservate; oțet, sosuri și alte condimente; gheață (apă înghețată).

- (210) **052218**  
 (220) 08.09.2023  
 (730) **MIRON Pavel, MD**  
 Str-la Mihail Tuhacevski nr. 12, ap. 6,  
 MD-3100, Bălți, Republica Moldova  
 (540)

## UAKEEN

- (511) NCL(12-2023)  
 21 - ustensile și recipiente pentru menaj sau de bucătărie; articole de bucătărie și veselă, cu excepția furculițelor, cuțitelor și lingurilor; piepteni și bureți; perii, cu excepția pensulelor; materiale pentru perii; articole pentru curățare; sticlă brută sau semiprelucrată, cu excepția sticlei pentru construcții; sticlărie, porțelan și ceramică.

- (210) **052220**  
 (220) 11.09.2023  
 (730) **LAPUSCHIN Oleg, MD**  
 Str. Valea Apelor nr. 1, MD-2011,  
 Codru, Chișinău, Republica Moldova  
 (540)

## Tradiții Populare

- (511) NCL(12-2023)  
 29 - carne, pește, păsări și vânat; extracte din carne; fructe și legume conservate, congelate, uscate și fierte; jeleurii, dulceturi, compoturi; ouă; lapte, brânzeturi, unt, iaurt și alte produse lactate; uleiuri și grăsimi comestibile;



- 35 - publicitate; administrarea, organizarea și managementul afacerilor; lucrări de birou. (540)

- 
- (210) **052221**  
 (220) 12.09.2023  
 (730) **TAROL-DD S.R.L., MD**  
 Str. Jubiliară nr. 41a, MD-2019,  
 Codru, Chișinău, Republica Moldova  
 (540)

## Ixi

- (511) NCL(12-2023)  
 03 - cosmetice și produse de toaletă nemedicinale; produse nemedicinale pentru curățarea dinților; produse de parfumerie, uleiuri esențiale; preparate pentru albit și alte substanțe pentru spălat; preparate pentru curățare, lustruire, degresare și șlefuire;  
 16 - hârtie și carton; produse de imprimare; articole pentru legătorie; fotografii; articole de papetărie și de birou, cu excepția mobilei; adezivi pentru papetărie sau menaj; materiale de desen și materiale pentru artiști; pensule; materiale didactice și de instruire; foi, folii și pungi din plastic pentru împachetare și ambalare; caractere și clișee tipografice;  
 29 - carne, pește, păsări și vânat; extracte din carne; fructe și legume conservate, congelate, uscate și fierte; jeleuri, dulceturi, compoturi; ouă; lapte, brânzeturi, unt, iaurt și alte produse lactate; uleiuri și grăsimi comestibile;  
 30 - cafea, ceai, cacao și înlocuitori ai acestora; orez, paste făinoase și tăiței; tapioca și sago; făină și preparate din cereale; pâine, produse de patiserie și cofetărie; ciocolată; înghețată, șerburi și alte înghețate comestibile; zahăr, miere, sirop de melasă; drojdie, praf de copt; sare, condimente, mirodenii, plante aromatice conservate; oțet, sosuri și alte condimente; gheață (apă înghețată);  
 35 - publicitate; administrarea, organizarea și managementul afacerilor; lucrări de birou.

## Grin

- (511) NCL(12-2023)  
 03 - cosmetice și produse de toaletă nemedicinale; produse nemedicinale pentru curățarea dinților; produse de parfumerie, uleiuri esențiale; preparate pentru albit și alte substanțe pentru spălat; preparate pentru curățare, lustruire, degresare și șlefuire;  
 16 - hârtie și carton; produse de imprimare; articole pentru legătorie; fotografii; articole de papetărie și de birou, cu excepția mobilei; adezivi pentru papetărie sau menaj; materiale de desen și materiale pentru artiști; pensule; materiale didactice și de instruire; foi, folii și pungi din plastic pentru împachetare și ambalare; caractere și clișee tipografice;  
 29 - carne, pește, păsări și vânat; extracte din carne; fructe și legume conservate, congelate, uscate și fierte; jeleuri, dulceturi, compoturi; ouă; lapte, brânzeturi, unt, iaurt și alte produse lactate; uleiuri și grăsimi comestibile;  
 30 - cafea, ceai, cacao și înlocuitori ai acestora; orez, paste făinoase și tăiței; tapioca și sago; făină și preparate din cereale; pâine, produse de patiserie și cofetărie; ciocolată; înghețată, șerburi și alte înghețate comestibile; zahăr, miere, sirop de melasă; drojdie, praf de copt; sare, condimente, mirodenii, plante aromatice conservate; oțet, sosuri și alte condimente; gheață (apă înghețată);  
 35 - publicitate; administrarea, organizarea și managementul afacerilor; lucrări de birou.

- 
- (210) **052222**  
 (220) 12.09.2023  
 (730) **TAROL-DD S.R.L., MD**  
 Str. Jubiliară nr. 41a, MD-2019,  
 Codru, Chișinău, Republica Moldova

## Hoppa

- (511) NCL(12-2023)  
 03 - cosmetice și produse de toaletă nemedicinale; produse nemedicinale pentru curățarea

- dinților; produse de parfumerie, uleiuri esențiale; preparate pentru albit și alte substanțe pentru spălat; preparate pentru curățare, lustruire, degresare și șlefuire;
- 16 - hârtie și carton; produse de imprimare; articole pentru legătorie; fotografii; articole de papetărie și de birou, cu excepția mobilei; adevizi pentru papetărie sau menaj; materiale de desen și materiale pentru artiști; pensule; materiale didactice și de instruire; foi, folii și pungi din plastic pentru împachetare și ambalare; caractere și clișee tipografice;
- 29 - carne, pește, păsări și vânat; extracte din carne; fructe și legume conservate, congelate, uscate și fierte; jeleuri, dulceturi, compoturi; ouă; lapte, brânzeturi, unt, iaurt și alte produse lactate; uleiuri și grăsimi comestibile;
- 30 - cafea, ceai, cacao și înlocuitori ai acestora; orez, paste făinoase și tăiței; tapioca și sago; făină și preparate din cereale; pâine, produse de patiserie și cofetărie; ciocolată; înghețată, șerburi și alte înghețate comestibile; zahăr, miere, sirop de melasă; drojdie, praf de copt; sare, condimente, mirodenii, plante aromatice conservate; oțet, sosuri și alte condimente; gheață (apă înghețată);
- 35 - publicitate; administrarea, organizarea și managementul afacerilor; lucrări de birou.

(210) **052224**  
 (220) 06.09.2023  
 (730) **AFINA VSh S.R.L., MD**  
 Str. V. Lupu nr. 8,  
 MD-3501, Orhei, Republica Moldova  
 (540)



- (511) NCL(12-2023)  
 34 - tutun și înlocuitori de tutun; țigări și trabucuri; țigări electronice și vaporizatoare orale pentru fumători; articole pentru fumători; chibrituri.  
 (531) CFE(9) 25.01.06; 25.01.19; 26.11.12; 27.05.09; 28.05.00.

(210) **052225**  
 (220) 06.09.2023  
 (730) **AFINA VSh S.R.L., MD**  
 Str. V. Lupu nr. 8,  
 MD-3501, Orhei, Republica Moldova  
 (540)



- (511) NCL(12-2023)  
 34 - tutun și înlocuitori de tutun; țigări și trabucuri; țigări electronice și vaporizatoare orale pentru fumători; articole pentru fumători; chibrituri.  
 (531) CFE(9) 25.01.06; 25.01.19; 26.11.12; 27.05.09.

(210) **052226**  
 (220) 06.09.2023  
 (730) **AFINA VSh S.R.L., MD**  
 Str. V. Lupu nr. 8,  
 MD-3501, Orhei, Republica Moldova  
 (540)



- (511) NCL(12-2023)  
 34 - tutun și înlocuitori de tutun; țigări și trabucuri; țigări electronice și vaporizatoare orale pentru fumători; articole pentru fumători; chibrituri.  
 (531) CFE(9) 25.01.06; 25.01.19; 26.11.12; 27.05.09.

(210) **052227**  
 (220) 06.09.2023  
 (730) **AFINA VSh S.R.L., MD**  
 Str. V. Lupu nr. 8,  
 MD-3501, Orhei, Republica Moldova

(540)



(540)



(591) Culori revendicate: roșu, cafeniu, alb, negru, albastru-deschis, roz.

(511) NCL(12-2023)

34 - tutun și înlocuitori de tutun; țigări și trabucuri; țigări electronice și vaporizatoare orale pentru fumători; articole pentru fumători; chibrituri.

(531) CFE(9) 01.03.01; 01.03.09; 05.03.01; 05.03.16; 19.03.03; 19.03.24; 25.01.06; 26.03.18; 27.05.09; 28.05.00; 29.01.15.

(591) Culori revendicate: roșu, cafeniu, alb, negru, albastru-deschis, roz.

(511) NCL(12-2023)

34 - tutun și înlocuitori de tutun; țigări și trabucuri; țigări electronice și vaporizatoare orale pentru fumători; articole pentru fumători; chibrituri.

(531) CFE(9) 01.03.01; 01.03.09; 05.03.01; 05.03.16; 19.03.03; 19.03.24; 25.01.06; 26.03.18; 27.05.09; 29.01.15.

(210) 052228

(220) 06.09.2023

(730) AFINA VSh S.R.L., MD

Str. V. Lupu nr. 8,

MD-3501, Orhei, Republica Moldova

(210) 052229

(220) 06.09.2023

(730) AFINA VSh S.R.L., MD

Str. V. Lupu nr. 8,

MD-3501, Orhei, Republica Moldova

(540)



(591) Culori revendicate: roșu, cafeniu, alb, negru, albastru-deschis, roz.

(511) NCL(12-2023)

34 - tutun și înlocuitori de tutun; țigări și trabucuri; țigări electronice și vaporizatoare orale pentru fumători; articole pentru fumători; chibrituri.

(531) CFE(9) 01.03.01; 01.03.09; 05.03.01; 05.03.16; 19.03.03; 19.03.24; 25.01.06; 26.03.18; 27.05.09; 29.01.15.

(210) **052230**

(220) 08.09.2023

(730) **LETECH GROUP S.R.L., MD**

Str. Igor Vieru nr. 9, ap. 1,  
MD-2075, Chișinău, Republica Moldova

(540)

**BabyCar**  
такая же машина как у папы

(591) Culori revendicate: albastru, negru.

(511) NCL(12-2023)

35 - publicitate; administrarea, organizarea și managementul afacerilor; lucrări de birou.

(531) CFE(9) 27.05.10; 28.05.00; 29.01.12.

(210) **052233**

(220) 13.09.2023

(730) **VION-IMPEX S.R.L., firmă, MD**

Str. București nr. 91/1,  
MD-2012, Chișinău, Republica Moldova

(540)

## OH MY GLAM

(511) NCL(12-2023)

03 - cosmetice și produse de toaletă nemedicinale; produse nemedicinale pentru curățarea dinților; produse de parfumerie, uleiuri esențiale; preparate pentru albit și alte substanțe pentru spălat; preparate pentru curățare, lustruire, degresare și șlefuire;

05 - preparate farmaceutice, medicale și de uz veterinar; produse igienice de uz medical; alimente și substanțe dietetice adaptate pentru uz medical sau veterinar, alimente pentru bebeluși; suplimente dietetice pentru oameni și animale; plasturi, materiale pentru pansamente; materiale pentru plombarea dinților și pentru mulaje dentare; dezinfectante; produse pentru distrugerea animalelor dăunătoare; fungicide, erbicide;

16 - hârtie și carton; produse de imprimare; articole pentru legătorie; fotografii; articole de papetărie și de birou, cu excepția mobilei; adezivi pentru papetărie sau menaj; materiale de desen și materiale pentru artiști; pensule; materiale didactice și de instruire; foi, folii și pungi din plastic pentru împachetare și ambalare; caractere și clișee tipografice;

21 - ustensile și recipiente pentru menaj sau de bucătărie; articole de bucătărie și veselă, cu excepția furculițelor, cuțitelor și lingurilor; piepteni și bureți; perii, cu excepția pensulelor; materiale pentru perii; articole pentru curățare; sticlă brută sau semiprelucrată, cu excepția sticlei pentru construcții; sticlărie, porțelan și ceramică;

35 - publicitate; administrarea, organizarea și managementul afacerilor; lucrări de birou.

- (210) **052234**  
 (220) 11.09.2023  
 (730) **PRIMĂRIA COMUNEI CĂRPINENI, MD**  
 Str. Independenței nr. 54, MD-3420,  
 Cărpineni, Hîncești, Republica Moldova  
 (540)



- (591) Culori revendicate: verde, galben, auriu, alb, sur.  
 (511) NCL(12-2023)  
 35 - publicitate; administrarea, organizarea și managementul afacerilor; lucrări de birou;  
 41 - educație; instruire; divertisment; activități sportive și culturale.  
 (531) CFE(9) 03.04.13; 03.13.05; 05.01.05; 05.03.20; 05.07.02; 05.07.03; 07.05.08; 07.05.10; 26.01.15; 26.01.16; 26.11.22; 27.05.09; 29.01.15.

- (210) **052235**  
 (220) 12.09.2023  
 (730) **RAPID AUTOTEST S.R.L., MD**  
 Str. Meșterul Manole nr. 5,  
 MD-2037, Chișinău, Republica Moldova

(540)



- (591) Culori revendicate: alb, negru, roșu.  
 (511) NCL(12-2023)  
 35 - publicitate; administrarea, organizarea și managementul afacerilor; lucrări de birou.  
 (531) CFE(9) 01.03.01; 01.03.13; 07.01.24; 07.03.11; 26.13.01; 27.05.24; 29.01.13.

- (210) **052236**  
 (220) 13.09.2023  
 (730) **ANODILIA S.R.L., MD**  
 Str. Mitropolit Petru Movilă nr. 23/9, of. 5,  
 MD-2004, Chișinău, Republica Moldova  
 (540)

## STREET ART FEST

- (511) NCL(12-2023)  
 41 - educație; instruire; divertisment; activități sportive și culturale.

- (210) **052237**  
 (220) 12.09.2023  
 (730) **MOLDAVSCHII STANDART S.R.L., întreprindere cu capital străin, fabrică de vinuri și divinuri, MD**  
 Str. Iu. Gagarin nr. 30, MD-7422,  
 Tvardița, Taraclia, Republica Moldova

(540)

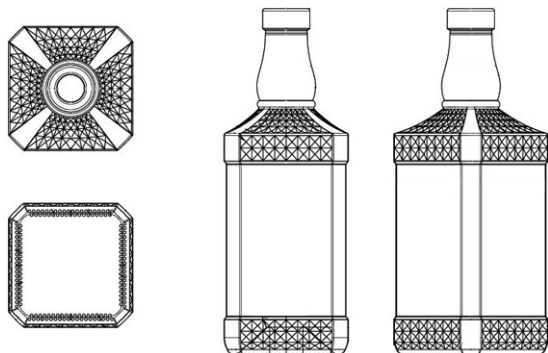

(554) Marcă tridimensională.

(511) NCL(12-2023)

21 - ustensile și recipiente pentru menaj sau de bucătărie; articole de bucătărie și veselă, cu excepția furculițelor, cuțitelor și lingurilor; piepteni și bureți; perii, cu excepția pensulelor; materiale pentru perii; articole pentru curățare; sticlă brută sau semiprelucrată, cu excepția sticlei pentru construcții; sticlărie, porțelan și ceramică;

33 - băuturi alcoolice, cu excepția berii; preparate alcoolice pentru fabricarea băuturilor.

(531) CFE(9) 19.07.02; 19.07.22.

(210) **052238**

(220) 14.09.2023

(730) **SANDRILIONA S.R.L., societate comercială, MD**

Str. Alexandru cel Bun nr. 5, bloc 5,  
MD-6801, Ialoveni, Republica Moldova

(540)

## Sandra Happiness Day

(511) NCL(12-2023)

30 - cafea, ceai, cacao și înlocuitori ai acestora; orez, paste făinoase și tăiței; tapioca și sago; făină și preparate din cereale; pâine, produse de patiserie și cofetărie; ciocolată; înghețată, șerburi și alte înghețate comestibile; zahăr, miere, sirop de melasă; drojdie, praf de copt; sare, condimente, mirodenii, plante aromatice conservate; oțet, sosuri și alte condimente; gheață (apă înghețată);

35 - publicitate; administrarea, organizarea și managementul afacerilor; lucrări de birou;

41 - educație; instruire; divertisment; activități sportive și culturale.

(210) **052239**

(220) 14.09.2023

(730) **WINE EXPRESS S.R.L., MD**

Str. Galațan nr. 5, ap. (of.) 2, MD-3801,  
Comrat, UTA Găgăuzia, Republica Moldova

(540)

## Domeniile Cazimir

(511) NCL(12-2023)

33 - băuturi alcoolice, cu excepția berii; preparate alcoolice pentru fabricarea băuturilor.

(210) **052240**

(220) 14.09.2023

(730) **WINE EXPRESS S.R.L., MD**

Str. Galațan nr. 5, ap. (of.) 2, MD-3801,  
Comrat, UTA Găgăuzia, Republica Moldova

(540)

## Viile lui Darie

(511) NCL(12-2023)

33 - băuturi alcoolice, cu excepția berii; preparate alcoolice pentru fabricarea băuturilor.

(210) **052242**

(220) 07.09.2023

(730) **RUSU Cristian, MD**

Str. Ștefan cel Mare nr. 43, ap. 6,  
MD-5001, Florești, Republica Moldova

(540)



(511) NCL(12-2023)

09 - aparate și instrumente științifice, pentru cercetare, de navigare, geodezice, fotografice, cinematografice, audiovizuale, optice, de cântărire, de măsurare, de semnalizare, de detectare, de testare, de verificare, de salvare și didactice; aparate și instrumente pentru conducerea, distribuirea, transformarea, acumularea, reglarea sau controlul distribuției sau utilizării energiei electrice; aparate și instrumente pentru înregistrarea, transmiterea, reproducerea sau procesarea sunetului, imaginilor sau a datelor; suporturi media înregistrate și descărcabile, software pentru calculatoare, suporturi media digitale sau analogice de înregistrare și de stocare fără conținut; mecanisme pentru aparate cu preplată; case de marcat, dispozitive de calculat; calculatoare și dispozitive periferice pentru calculatoare; costume de scafandru, măști pentru scafandri, dopuri de urechi pentru scafandri, clești de nas pentru scafandri și înotători, mănuși pentru scafandri, aparate de respirat pentru înot subacvatic; extinctoare.

(531) CFE(9) 26.01.04; 26.04.07; 26.07.05; 27.05.01.

(210) **052243**

(220) 12.09.2023

(730) **MEXON Ltd., BG**

266, V. Levski Str. 4003 Plovdiv, Bulgaria

(540)

## MEDIX

(511) NCL(12-2023)

03 - cosmetice și produse de toaletă nemedicinale; produse nemedicinale pentru curățarea dinților; produse de parfumerie, uleiuri esențiale; preparate pentru albit și alte substanțe pentru spălat; preparate pentru curățare, lustruire, degresare și șlefuire;

35 - publicitate; administrarea, organizarea și managementul afacerilor; lucrări de birou.

(210) **052244**

(220) 13.09.2023

(730) **CHISCA Maxim, MD**

Str-la Sfânta Parascheva nr. 5, MD-2089, Ciorescu, Chișinău, Republica Moldova

(540)



(591) Culori revendicate: auriu, negru.

(511) NCL(12-2023)

35 - publicitate; administrarea, organizarea și managementul afacerilor; lucrări de birou;

41 - educație; instruire; divertisment; activități sportive și culturale;

43 - servicii de alimentație publică; servicii de cazare temporară;

45 - servicii juridice; servicii de securitate pentru protecția fizică a bunurilor materiale și a persoanelor; servicii matrimoniale, servicii de rețele de socializare on-line; servicii funerare; babysitting.

(531) CFE(9) 26.11.13; 27.05.01; 27.05.21; 29.01.12.

(210) **052245**

(220) 14.09.2023

(730) **REGENCY S.R.L., MD**

Str. Sfatul Țării nr. 17, MD-2012, Chișinău, Republica Moldova

(540)



(511) NCL(12-2023)

30 - cafea, ceai, cacao și înlocuitori ai acestora; orez, paste făinoase și tăiței; tapioca și sago; făină și preparate din cereale; pâine, produse de patiserie și cofetărie; ciocolată; înghețată, șerburi și alte înghețate comestibile; zahăr, miere, sirop de melasă; drojdie, praf de copt; sare, condimente, mirodenii, plante aromatice conservate; oțet, sosuri și alte condimente; gheață (apă înghețată);

35 - publicitate; administrarea, organizarea și managementul afacerilor; lucrări de birou;

43 - servicii de alimentație publică; servicii de cazare temporară.

(531) CFE(9) 01.15.11; 11.03.04; 11.03.20; 26.01.16; 26.01.20; 27.05.24.

(210) **052246**

(220) 14.09.2023

(730) **APOSTOL Octavian, MD**

Str. Alba Iulia nr. 87, bloc 2, ap. 34,  
MD-2071, Chișinău, Republica Moldova

(540)



(591) Culori revendicate: alb, negru, oranj.

(511) NCL(12-2023)

06 - metale comune și aliajele lor, minereuri; materiale metalice pentru edificare și construcții; construcții transportabile metalice; cabluri și fire neelectrice din metal comun; mici articole de fierărie; containere metalice pentru depozitare sau transport; seifuri;

17 - cauciuc, gutapercă, gumă, azbest, mică, neprelucrate și semiprelucrate, și înlocuitori pentru toate aceste materiale; materiale plastice și rășini extrudate destinate utilizării în producție; materiale de călăfăuire, etanșare și izolare; țevi, tuburi și furtunuri flexibile, nemetalice;

19 - materiale, nemetalice, pentru clădiri și construcții; conducte rigide, nemetalice, pentru construcții; asfalt, smoală, gudron și bitum;

construcții transportabile, nemetalice; monumente, nemetalice;

20 - mobile, oglinzi, rame pentru tablouri; containere, nemetalice, pentru depozitare sau transport; oase neprelucrate sau semiprelucrate, coarne, fanoane de balenă sau sedef; scoici; spumă de mare; chihlimbar galben;

35 - publicitate; administrarea, organizarea și managementul afacerilor; lucrări de birou;

37 - servicii de construcții; servicii de instalații și reparații; extracții miniere, foraje pentru extracția de petrol și gaze.

(531) CFE(9) 14.03.01; 27.03.15; 27.05.07; 27.05.24; 29.01.13.

(210) **052247**

(220) 14.09.2023

(730) **IMPORT AUTO GROUP S.R.L., MD**

Str. Calea Orheiului nr. 103, ap. 45,  
MD-2020, Chișinău, Republica Moldova

(540)



(511) NCL(12-2023)

35 - publicitate; administrarea, organizarea și managementul afacerilor; lucrări de birou;

37 - servicii de construcții; servicii de instalații și reparații; extracții miniere, foraje pentru extracția de petrol și gaze;

39 - transport; ambalarea și depozitarea mărfurilor; organizarea de călătorii.

(531) CFE(9) 18.01.01; 18.01.09; 18.01.23; 24.17.18; 27.05.01.

(210) **052251**

(220) 18.09.2023

(730) **MIKE SHOP S.R.L., MD**

Str. Alexei Șciusev nr. 40, ap. 4,  
MD-2001, Chișinău, Republica Moldova



(540)



(511) NCL(12-2023)

- 03 - cosmetice și produse de toaletă nemedicinale; produse nemedicinale pentru curățarea dinților; produse de parfumerie, uleiuri esențiale; preparate pentru albit și alte substanțe pentru spălat; preparate pentru curățare, lustruire, degresare și șlefuire;
- 08 - scule și instrumente de mână, acționate manual; tacâmuri; arme albe, cu excepția armelor de foc; aparate de ras;
- 25 - îmbrăcăminte, încălțăminte, articole care servesc la acoperirea capului;
- 35 - publicitate; administrarea, organizarea și managementul afacerilor; lucrări de birou;
- 41 - educație; instruire; divertisment; activități sportive și culturale;
- 43 - servicii de alimentație publică; servicii de cazare temporară;
- 44 - servicii medicale; servicii veterinare; servicii de igienă și de îngrijire a frumuseții pentru oameni sau animale; servicii de agricultură, acvacultură, horticultură și silvicultură;
- 45 - servicii juridice; servicii de securitate pentru protecția fizică a bunurilor materiale și a persoanelor; servicii matrimoniale, servicii de rețele de socializare on-line; servicii funerare; babysitting.
- (531) CFE(9) 05.13.25; 25.01.25; 26.04.03; 26.04.15; 27.05.01.

(210) 052252

(220) 15.09.2023

(730) REGATA IMOBILIARE S.R.L., MD

Str. Maria Cebotari nr. 20,

MD-2012, Chișinău, Republica Moldova

(540)

## BUN VENIT ACASA

(511) NCL(12-2023)

- 36 - servicii financiare, monetare și bancare; servicii de asigurări; servicii imobiliare.

(210) 052253

(220) 18.09.2023

(730) SUSLOV Anastasia, MD

Str. Boris Glavan nr. 27, ap. 24,

MD-3100, Bălți, Republica Moldova

(540)

## PICTURI/NEVĂZUTE

(511) NCL(12-2023)

- 16 - hârtie și carton; produse de imprimare; articole pentru legătorie; fotografii; articole de papetărie și de birou, cu excepția mobilei; adezivi pentru papetărie sau menaj; materiale de desen și materiale pentru artiști; pensule; materiale didactice și de instruire; foi, folii și pungi din plastic pentru împachetare și ambalare; caractere și clișee tipografice;
- 41 - educație; instruire; divertisment; activități sportive și culturale.

(210) 052255

(220) 18.09.2023

(730) TOIU Valentin, MD

Str. Miciurin nr. 5, MD-2055,

Vatra, Chișinău, Republica Moldova

**VRANCEAN Serghei, MD**

Str. Mihai Eminescu nr. 4, MD-2055,

Vatra, Chișinău, Republica Moldova

(540)

**QIO QIO**

CAUCASIAN  
RESTAURANT

(511) NCL(12-2023)

- 29 - carne, pește, păsări și vânat; extracte din carne; fructe și legume conservate, congelate, uscate și fierte; jeleurii, dulceturi, compoturi; ouă; lapte, brânzeturi, unt, iaurt și alte produse lactate; uleiuri și grăsimi comestibile;
- 30 - cafea, ceai, cacao și înlocuitori ai acestora; orez, paste făinoase și tăiței; tapioca și sago; făină și preparate din cereale; pâine, produse de patiserie și cofetărie; ciocolată; înghețată, șerbeturi și alte înghețate comestibile; zahăr, miere, sirop de melasă; drojdie, praf de copt; sare, condimente, mirodenii, plante aromatice conservate; oțet, sosuri și alte condimente; gheață (apă înghețată);
- 32 - bere; băuturi nealcoolice; ape minerale și carbogazoase; băuturi din fructe și sucuri de fructe; siropuri și alte preparate pentru fabricarea băuturilor nealcoolice;
- 33 - băuturi alcoolice, cu excepția berii; preparate alcoolice pentru fabricarea băuturilor;
- 43 - servicii de alimentație publică; servicii de cazare temporară.
- (531) CFE(9) 27.05.01; 28.01.00.

(210) **052257**

(220) 20.09.2023

(730) **LOSEȚCHI Cătălin, MD**

Str. Avram Iancu nr. 32, ap. 30 E,  
MD-2001, Chișinău, Republica Moldova

(540)



(591) Culori revendicate: negru, violet-deschis.

(511) NCL(12-2023)

- 20 - mobile, oglinzi, rame pentru tablouri; containere, nemetalice, pentru depozitare sau transport; oase neprelucrate sau semiprelucrate, coarne, fanoane de balenă sau sedef; scoici; spumă de mare; chihlimbar galben;
- 35 - publicitate; administrarea, organizarea și managementul afacerilor; lucrări de birou;
- 37 - servicii de construcții; servicii de instalații și reparații; extracții miniere, foraje pentru extracția de petrol și gaze.

(531) CFE(9) 27.05.01; 29.01.12.

(210) **052258**

(220) 20.09.2023

(730) **TAGAER S.R.L., societate comercială, MD**

Str. Mesager nr. 5/2, ap. 17,  
MD-2069, Chișinău, Republica Moldova

(540)

**Xmen**

(511) NCL(12-2023)

- 24 - textile și înlocuitori de textile; lenjerie de uz casnic; perdele din material textil sau plastic;
- 25 - îmbrăcăminte, încălțăminte, articole care servesc la acoperirea capului;

35 - publicitate; administrarea, organizarea și managementul afacerilor; lucrări de birou.

(531) CFE(9) 24.13.09; 24.17.25; 27.05.10.

(210) **052259**

(220) 20.09.2023

(730) **TAGAER S.R.L., societate comercială, MD**

Str. Mesager nr. 5/2, ap. 17,  
MD-2069, Chișinău, Republica Moldova

(540)



(511) NCL(12-2023)

24 - textile și înlocuitori de textile; lenjerie de uz casnic; perdele din material textil sau plastic;

25 - îmbrăcăminte, încălțăminte, articole care servesc la acoperirea capului;

35 - publicitate; administrarea, organizarea și managementul afacerilor; lucrări de birou.

(531) CFE(9) 24.13.09; 24.17.25; 27.05.10.

(210) **052260**

(220) 20.09.2023

(730) **MARS, INCORPORATED, US**

6885 Elm Street, McLean, Virginia 22101-3883, Statele Unite ale Americii

(540)



(591) Culori revendicate: galben, roșu, alb.

(511) NCL(12-2023)

31 - produse agricole, horticole și forestiere, brute și neprelucrate; cereale și semințe crude și neprocesate; animale, păsări și pești vii; oase de sepie; oase pentru câini; obiecte comestibile de mestecat pentru animale; produse pentru litere pentru animale; fructe și legume proaspete; hrană și băuturi pentru animale, păsări și pești.

(531) CFE(9) 05.05.20; 05.05.21; 09.01.10; 24.05.20; 25.01.06; 26.04.16; 27.05.01; 29.01.13.

(210) **052261**

(220) 21.09.2023

(730) **MEKANYS LETKY S.R.L., MD**

Str-la 1 Izvoarelor nr. 24, MD-2011,  
Codru, Chișinău, Republica Moldova

(540)



MEKANYS

(511) NCL(12-2023)

38 - servicii de telecomunicații;

42 - servicii științifice și tehnologice, precum și servicii de cercetare și creație, referitoare la acestea; servicii de analiză industrială, cercetare industrială și proiectare industrială; servicii de control al calității și de autentificare; crearea și dezvoltarea calculatoarelor și programelor de calculator.

(531) CFE(9) 14.01.02; 26.03.23; 26.04.09; 26.11.13; 27.03.15; 27.05.21.

(210) **052262**

(220) 20.09.2023

(730) **PICPON PLUS S.R.L., MD**Str. Calea Orheiului nr. 135 A, MD-4839,  
Stăuceni, Chișinău, Republica Moldova

(540)



(511) NCL(12-2023)

35 - publicitate; administrarea, organizarea și managementul afacerilor; lucrări de birou;

43 - servicii de alimentație publică; servicii de cazare temporară.

(531) CFE(9) 26.05.18; 27.05.19.

(210) **052263**

(220) 21.09.2023

(730) **Success Games S.R.L., MD**Str. Independenței nr. 19/2, MD-6812,  
Băcioi, Chișinău, Republica Moldova

(540)

(591) Culori revendicate: alb, negru, galben.

(511) NCL(12-2023)

09 - aparate și instrumente științifice, pentru cercetare, de navigare, geodezice, fotografice, cinematografice, audiovizuale, optice, de cântărire, de măsurare, de semnalizare, de detectare, de testare, de verificare, de salvare și didactice; aparate și instrumente pentru conducerea, distribuția, transformarea, acumularea, reglarea sau controlul distribuției sau utilizării energiei electrice; aparate

și instrumente pentru înregistrarea, transmiterea, reproducerea sau procesarea sunetului, imaginilor sau a datelor; suporturi media înregistrate și descărcabile, software pentru calculatoare, suporturi media digitale sau analogice de înregistrare și de stocare fără conținut; mecanisme pentru aparate cu preplată; case de marcat, dispozitive de calculat; calculatoare și dispozitive periferice pentru calculatoare; costume de scafandru, măști pentru scafandri, dopuri de urechi pentru scafandri, clești de nas pentru scafandri și înotători, mănuși pentru scafandri, aparate de respirat pentru înot subacvatic; extincatoare;

- 28 - jocuri, jucării și obiecte de divertisment; aparate pentru jocuri video; articole de gimnastică și sport; decorațiuni pentru pomul de Crăciun;
- 41 - educație; instruire; divertisment; activități sportive și culturale;
- 42 - servicii științifice și tehnologice, precum și de cercetare și proiectare în legătură cu acestea; analize industriale, servicii de cercetare industrială și design industrial; servicii de control și autentificare a calității; proiectarea și dezvoltarea de componente hardware și software ale calculatorului.

(531) CFE(9) 24.17.04; 27.05.03; 29.01.13.

(210) **052264**  
 (220) 22.09.2023  
 (730) **BUCURIA DULCE S.R.L., MD**  
 Str. Mesager nr. 5, bloc 2, ap. 207,  
 MD-2069, Chișinău, Republica Moldova  
 (540)

## DEBUT

- (511) NCL(12-2023)  
 30 - cafea, ceai, cacao și înlocuitori ai acestora; orez, paste făinoase și tăiței; tapioca și sago; făină și preparate din cereale; pâine, produse de patiserie și cofetărie; ciocolată; înghețată, șerburi și alte înghețate comestibile; zahăr, miere, sirop de melasă; drojdie, praf de copt; sare, condimente, mirodenii, plante aromatice conservate; oțet, sosuri și alte condimente; gheață (apă înghețată).

(210) **052265**  
 (220) 22.09.2023  
 (730) **FLOAREA SOARELUI S.A., MD**  
 Str. 31 August nr. 6,  
 MD-3100, Bălți, Republica Moldova  
 (540)

*Kasum*

- (511) NCL(12-2023)  
 29 - carne, pește, păsări și vânat; extracte din carne; fructe și legume conservate, congelate, uscate și fierte; jeleuri, dulceturi, compoturi; ouă; lapte, brânzeturi, unt, iaurt și alte produse lactate; uleiuri și grăsimi comestibile.  
 (531) CFE(9) 27.05.11.

(210) **052266**  
 (220) 22.09.2023  
 (730) **BERGENBIER S.A., RO**  
 Șoseaua București Nord, Nr. 10, Cladirea  
 O1, Etaj 5, Voluntari, județul Ilfov, România  
 (540)



(591) Culori revendicate: verde de diferite nuanțe, albastru de diferite nuanțe, gri de diferite nuanțe, maro de diferite nuanțe, alb, negru.

(511) NCL(12-2023)

32 - bere, bere brună, bere blondă, bere neagră englezească (porter) și bere de tip ale; băuturi nealcoolice; ape minerale și gazoase și alte băuturi nealcoolice; băuturi din fructe și sucuri de fructe; siropuri și alte preparate pentru fabricarea băuturilor nealcoolice.

(531) CFE(9) 06.01.02; 06.07.07; 06.19.05; 07.01.09; 07.01.11; 27.05.24; 29.01.15.

(210) **052267**

(220) 22.09.2023

(730) **BERGENBIER S.A., RO**

Șoseaua București Nord, Nr. 10, Clădirea O1, Etaj 5, Voluntari, județul Ilfov, România

(540)

**GUST ECHILIBRAT, NUMAI BUN SA-TI TRAGI SUFLETUL**

(511) NCL(12-2023)

32 - bere, bere brună, bere blondă, bere neagră englezească (porter) și bere de tip ale; băuturi nealcoolice; ape minerale și gazoase și alte băuturi nealcoolice; băuturi din fructe și sucuri de fructe; siropuri și alte preparate pentru fabricarea băuturilor nealcoolice.

(210) **052272**

(220) 27.09.2023

(730) **MELENTI Andrei, MD**

Str-la Protoiereu Mihail Berezovschi nr. 26, ap. 12, MD-2025, Chișinău, Republica Moldova

(540)



(511) NCL(12-2023)

29 - carne, pește, păsări și vânat; extracte din carne; fructe și legume conservate, congelate, uscate și fierte; jeleuri, dulceturi, compoturi; ouă; lapte, brânzeturi, unt, iaurt și alte produse lactate; uleiuri și grăsimi comestibile;

31 - produse agricole, de acvacultură, horticoale și forestiere, brute și neprelucrate; cereale și semințe crude și neprocesate; fructe și legume proaspete, plante aromatice proaspete; plante și flori naturale; bulbi, răsaduri și semințe pentru plantare; animale vii; hrană și băuturi pentru animale; malț.

(531) CFE(9) 01.01.05; 01.01.10; 02.09.14; 02.09.15; 05.03.13; 05.05.21; 27.05.03.

(210) **052274**

(220) 25.09.2023

(730) **Hak B.V., NL**

Hendrik Cornelis Hakstraat 1, 4283 KA GIESSEN, The Netherlands (NL), Regatul Țărilor de Jos

(540)



- (591) Culori revendicate: roșu, verde, alb.  
 (511) NCL(12-2023)  
 29 - fructe și legume conservate, congelate, uscate și fierte; murături; fasole; salate de legume; legume și fructe în conservă; conserve de legume și fructe; castraveți murați; legume procesate; supă; preparate pentru supe; gustări pe bază de legume; mâncăruri gătite și congelate constând în principal din legume; proteină vegetală texturată formată pentru utilizare ca înlocuitor de carne; burgeri din legume; chiftele de soia; batoane din tofu; chifteluțe cu burger vegetal; sfeclă procesată; burgeri de fasole (cotlet); hamburgeri de porumb (chifteuri); extracte din legume pentru gătit; conserve cu legume; fructe, ciuperci, legume, nuci și leguminoase prelucrate; umpluturi pe bază de fructe pentru prăjituri și tarte; jeleuri, dulcețuri, compoturi, paste de fructe și legume; măr, pară și ru-barbă, prelucrate; preparate pentru supă de legume; chipsuri de legume; jeleuri de legume; pateuri vegetale; sucuri de legume pentru gătit; mâncăruri gătite constând în principal din legume; aranjamente de fructe și legume procesate; legume în saramură; legume congelate; conserve de fasole; conserve și murături; fiertură (supă); supă instant; supă la pachet; supă la conservă; supă gata preparată; amestecuri pentru prepararea supelor; amestecuri pentru supe; gustări pe bază de legume, gustări pe bază de fructe, gustări pe bază de nuci, gustări pe bază de semințe, mese preparate și înlocuitori de

carne; mâncăruri de prânz preambalate, constând în principal din legume; salate de fructe și legume, salate de legume pretăiate.

- (531) CFE(9) 26.02.03; 26.02.19; 27.05.17; 29.01.13.

- (210) **052275**  
 (220) 25.09.2023  
 (730) **ENAKIEVA Elena, MD**  
 Str. Simeon Murafa nr. 38/1,  
 MD-2002, Chișinău, Republica Moldova  
 (540)

## ALBATROS TUR

- (511) NCL(12-2023)  
 39 - transport; ambalarea și depozitarea mărfurilor; organizarea de călătorii.

- (210) **052276**  
 (220) 25.09.2023  
 (730) **SĂLCUȚA S.R.L., MD**  
 MD-4323, Sălcuța, Căușeni, Republica Moldova  
 (540)

## ENO

- (511) NCL(12-2023)  
 33 - băuturi alcoolice, cu excepția berii; preparate alcoolice pentru fabricarea băuturilor.

- (210) **052278**  
 (220) 27.09.2023  
 (730) **PAPUCCI Alexandru, MD**  
 Bd. Decebal nr. 6/4, ap. 35,  
 MD-2002, Chișinău, Republica Moldova  
 (540)

PARKE  
 CONCEPT HOME

- (511) NCL(12-2023)
- 02 - vopsele, finisuri, lacuri; substanțe de protecție contra ruginii și contra deteriorării lemnului; coloranți, vopsele; cerneluri pentru imprimare, marcare și gravare; rășini naturale în stare brută; metale sub formă de folie și pulbere pentru utilizare în vopsire, decorare, tipărire și artă;
- 19 - materiale, nemetalice, pentru clădiri și construcții; conducte rigide, nemetalice, pentru construcții; asfalt, smoală, gudron și bitum; construcții transportabile, nemetalice; monumente, nemetalice;
- 20 - mobile, oglinzi, rame pentru tablouri; containere, nemetalice, pentru depozitare sau transport; oase neprelucrate sau semiprelucrate, coarne, fanoane de balenă sau sidef; scoici; spumă de mare; chihlimbar galben;
- 21 - ustensile și recipiente pentru menaj sau de bucătărie; articole de bucătărie și veselă, cu excepția furculițelor, cuțitelor și lingurilor; piepteni și bureți; perii, cu excepția pensulelor; materiale pentru perii; articole pentru curățare; sticlă brută sau semiprelucrată, cu excepția sticlei pentru construcții; sticlărie, porțelan și ceramică;
- 27 - covoare, preșuri, rogojini, linoleum și alte produse pentru acoperirea podelelor; tapete murale, nu din materiale textile;
- 35 - publicitate; administrarea, organizarea și managementul afacerilor; lucrări de birou;
- 37 - servicii de construcții; servicii de instalații și reparații; extracții miniere, foraje pentru extracția de petrol și gaze.
- (531) CFE(9) 27.05.09.

---

(210) **052279**  
 (220) 27.09.2023  
 (730) **LAPUSCHIN Oleg, MD**  
 Str. Valea Apelor nr. 1, MD-2011,  
 Codru, Chișinău, Republica Moldova  
 (540)

## Best Fit

- (511) NCL(12-2023)
- 30 - cafea, ceai, cacao și înlocuitori ai acestora; orez, paste făinoase și tăiței; tapioca și sago; făină și preparate din cereale; pâine, produse de patiserie și cofetărie; ciocolată; înghețată, șerburi și alte înghețate comestibile; zahăr,

miere, sirop de melasă; drojdie, praf de copt; sare, condimente, mirodenii, plante aromatice conservate; oțet, sosuri și alte condimente; gheață (apă înghețată);

- 31 - produse agricole, de acvacultură, horticole și forestiere, brute și neprelucrate; cereale și semințe crude și neprocesate; fructe și legume proaspete, plante aromatice proaspete; plante și flori naturale; bulbi, răsaduri și semințe pentru plantare; animale vii; hrană și băuturi pentru animale; malț;
- 35 - publicitate; administrarea, organizarea și managementul afacerilor; lucrări de birou.

---

(210) **052280**  
 (220) 27.09.2023  
 (730) **PRIJILEVSCHI Rodica, MD**  
 Str. Vasile Lupu nr. 61, bloc 6, ap. 57,  
 MD-2008, Chișinău, Republica Moldova  
 (540)

## EDO Lighting Solutions

- (511) NCL(12-2023)
- 09 - aparate și instrumente științifice, pentru cercetare, de navigare, geodezice, fotografice, cinematografice, audiovizuale, optice, de cântărire, de măsurare, de semnalizare, de detectare, de testare, de verificare, de salvare și didactice; aparate și instrumente pentru conducerea, distribuirea, transformarea, acumularea, reglarea sau controlul distribuției sau utilizării energiei electrice; aparate și instrumente pentru înregistrarea, transmiterea, reproducerea sau procesarea sunetului, imaginilor sau a datelor; suporturi media înregistrate și descărcabile, software pentru calculatoare, suporturi media digitale sau analogice de înregistrare și de stocare fără conținut; mecanisme pentru aparate cu preplată; case de marcat, dispozitive de calculat; calculatoare și dispozitive periferice pentru calculatoare; costume de scafandru, măști pentru scafandri, dopuri de urechi pentru scafandri, clești de nas pentru scafandri și înotători, mănuși pentru scafandri, aparate de respirat pentru înot subacvatic; extinctoare;
- 11 - aparate și instalații de iluminat, de încălzire, de răcire, de producere a vaporilor, de coacere, de uscare, de ventilare, de distribuire a apei și de uz sanitar.



(210) **052281**  
 (220) 27.09.2023  
 (730) **PRIJILEVSCHI Rodica, MD**  
 Str. Vasile Lupu nr. 61, bloc 6, ap. 57,  
 MD-2008, Chişinău, Republica Moldova  
 (540)

## LUMILUXSTAR

(511) NCL(12-2023)  
 09 - aparate și instrumente științifice, pentru cercetare, de navigare, geodezice, fotografice, cinematografice, audiovizuale, optice, de cântărire, de măsurare, de semnalizare, de detectare, de testare, de verificare, de salvare și didactice; aparate și instrumente pentru conducerea, distribuirea, transformarea, acumularea, reglarea sau controlul distribuției sau utilizării energiei electrice; aparate și instrumente pentru înregistrarea, transmiterea, reproducerea sau procesarea sunetului, imaginilor sau a datelor; suporturi media înregistrate și descărcabile, software pentru calculatoare, suporturi media digitale sau analogice de înregistrare și de stocare fără conținut; mecanisme pentru aparate cu preplată; case de marcat, dispozitive de calculat; calculatoare și dispozitive periferice pentru calculatoare; costume de scafandru, măști pentru scafandri, dopuri de urechi pentru scafandri, clești de nas pentru scafandri și înotători, mănuși pentru scafandri, aparate de respirat pentru înot subacvatic; extinctoare;  
 11 - aparate și instalații de iluminat, de încălzire, de răcire, de producere a vaporilor, de coacere, de uscare, de ventilare, de distribuire a apei și de uz sanitar.

(511) NCL(12-2023)  
 09 - aparate și instrumente științifice, pentru cercetare, de navigare, geodezice, fotografice, cinematografice, audiovizuale, optice, de cântărire, de măsurare, de semnalizare, de detectare, de testare, de verificare, de salvare și didactice; aparate și instrumente pentru conducerea, distribuirea, transformarea, acumularea, reglarea sau controlul distribuției sau utilizării energiei electrice; aparate și instrumente pentru înregistrarea, transmiterea, reproducerea sau procesarea sunetului, imaginilor sau a datelor; suporturi media înregistrate și descărcabile, software pentru calculatoare, suporturi media digitale sau analogice de înregistrare și de stocare fără conținut; mecanisme pentru aparate cu preplată; case de marcat, dispozitive de calculat; calculatoare și dispozitive periferice pentru calculatoare; costume de scafandru, măști pentru scafandri, dopuri de urechi pentru scafandri, clești de nas pentru scafandri și înotători, mănuși pentru scafandri, aparate de respirat pentru înot subacvatic; extinctoare;  
 11 - aparate și instalații de iluminat, de încălzire, de răcire, de producere a vaporilor, de coacere, de uscare, de ventilare, de distribuire a apei și de uz sanitar.

(210) **052283**  
 (220) 27.09.2023  
 (730) **PRIJILEVSCHI Rodica, MD**  
 Str. Vasile Lupu nr. 61, bloc 6, ap. 57,  
 MD-2008, Chişinău, Republica Moldova  
 (540)

## MONDO LUCE

(210) **052282**  
 (220) 27.09.2023  
 (730) **PRIJILEVSCHI Rodica, MD**  
 Str. Vasile Lupu nr. 61, bloc 6, ap. 57,  
 MD-2008, Chişinău, Republica Moldova  
 (540)

## LUMINASTAR

(511) NCL(12-2023)  
 09 - aparate și instrumente științifice, pentru cercetare, de navigare, geodezice, fotografice, cinematografice, audiovizuale, optice, de cântărire, de măsurare, de semnalizare, de detectare, de testare, de verificare, de salvare și didactice; aparate și instrumente pentru conducerea, distribuirea, transformarea, acumularea, reglarea sau controlul distribuției sau utilizării energiei electrice; aparate și instrumente pentru înregistrarea, transmiterea, reproducerea sau procesarea sunetului, imaginilor sau a datelor; suporturi media

înregistrate și descărcabile, software pentru calculatoare, suporturi media digitale sau analogice de înregistrare și de stocare fără conținut; mecanisme pentru aparate cu preplată; case de marcat, dispozitive de calculat; calculatoare și dispozitive periferice pentru calculatoare; costume de scafandru, măști pentru scafandri, dopuri de urechi pentru scafandri, clești de nas pentru scafandri și înotători, mănuși pentru scafandri, aparate de respirat pentru înot subacvatic; extincatoare;

- 11 - aparate și instalații de iluminat, de încălzire, de răcire, de producere a vaporilor, de coacere, de uscare, de ventilare, de distribuire a apei și de uz sanitar.

(210) **052284**

(220) 28.09.2023

(730) **UNGUREAN Alexei, MD**

Str. Grigore Alexandrescu nr. 15, ap. 40,  
MD-2008, Chișinău, Republica Moldova

(540)

## DOCTOR TREND

(511) NCL(12-2023)

- 03 - cosmetice și produse de toaletă nemedicinale; produse nemedicinale pentru curățarea dinților; produse de parfumerie, uleiuri esențiale; preparate pentru albit și alte substanțe pentru spălat; preparate pentru curățare, lustruire, degresare și șlefuire;
- 31 - produse agricole, de acvacultură, horticoale și forestiere, brute și neprelucrate; cereale și semințe crude și neprocesate; fructe și legume proaspete, plante aromatice proaspete; plante și flori naturale; bulbi, răsaduri și semințe pentru plantare; animale vii; hrană și băuturi pentru animale; malt;
- 35 - publicitate; administrarea, organizarea și managementul afacerilor; lucrări de birou.

(210) **052285**

(220) 28.09.2023

(730) **BOTNARU Beatriz, MD**

Str. Ion Creangă nr. 2, MD-3721,  
Lozova, Strășeni, Republica Moldova

138

(540)

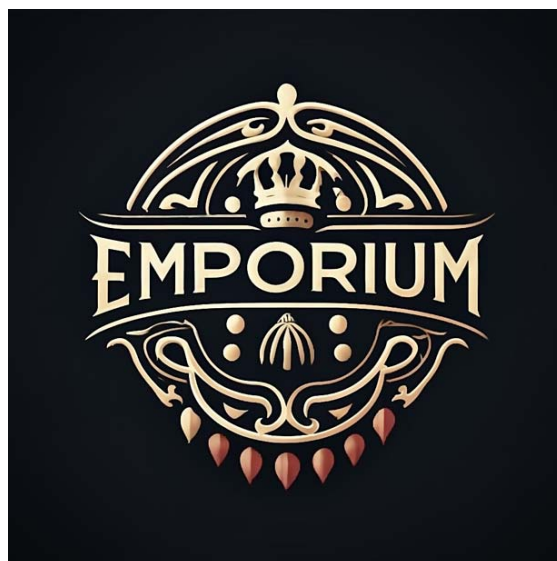

(591) Culori revendicate: auriu, maro, negru.

(511) NCL(12-2023)

- 29 - carne, pește, păsări și vânat; extracte din carne; fructe și legume conservate, congelate, uscate și fierte; jeleuri, dulceturi, compoturi; ouă; lapte, brânzeturi, unt, iaurt și alte produse lactate; uleiuri și grăsimi comestibile;
- 30 - cafea, ceai, cacao și înlocuitori ai acestora; orez, paste făinoase și tăiței; tapioca și sago; făină și preparate din cereale; pâine, produse de patiserie și cofetărie; ciocolată; înghețată, șerburi și alte înghețate comestibile; zahăr, miere, sirop de melasă; drojdie, praf de copt; sare, condimente, mirodenii, plante aromatice conservate; oțet, sosuri și alte condimente; gheață (apă înghețată);
- 31 - produse agricole, de acvacultură, horticoale și forestiere, brute și neprelucrate; cereale și semințe crude și neprocesate; fructe și legume proaspete, plante aromatice proaspete; plante și flori naturale; bulbi, răsaduri și semințe pentru plantare; animale vii; hrană și băuturi pentru animale; malt;
- 32 - bere; băuturi nealcoolice; ape minerale și carbogazoase; băuturi din fructe și sucuri de fructe; siropuri și alte preparate pentru fabricarea băuturilor nealcoolice;
- 33 - băuturi alcoolice, cu excepția berii; preparate alcoolice pentru fabricarea băuturilor;
- 43 - servicii de alimentație publică; servicii de cazare temporară.

(531) CFE(9) 05.13.25; 24.09.07; 25.01.25;  
27.05.01; 29.01.13.

(531) CFE(9) 14.01.13; 14.01.15; 27.05.02;  
27.05.19; 28.05.00; 29.01.13.

(210) **052286**  
(220) 21.09.2023  
(730) **HelpAge Moldova, asociație obștească, MD**  
Str. Gavril Bănulescu-Bodoni nr. 57/1, oficiul  
431,  
MD-2005, Chișinău, Republica Moldova  
(540)

(210) **052288**  
(220) 27.09.2023  
(730) **BESCHIERU Nichita, MD**  
Str. Nicolae Milescu Spătarul nr. 23, ap. 79,  
MD-2075, Chișinău, Republica Moldova  
(540)



(591) Culori revendicate: roșu, oranj, alb.  
(511) NCL(12-2023)  
41 - educație; instruire; divertisment; activități  
sportive și culturale;  
43 - servicii de alimentație publică; servicii de  
cazare temporară.  
(531) CFE(9) 26.04.09; 26.04.18; 27.05.24; 29.01.13.

## OLIGARCH

(511) NCL(12-2023)  
33 - băuturi alcoolice, cu excepția berii; preparate  
alcoolice pentru fabricarea băuturilor.

(210) **052292**  
(220) 19.09.2023  
(730) **ROMANSCAIA Oxana, MD**  
Str. Alba Iulia nr. 81, bloc 2, ap. 41,  
MD-2071, Chișinău, Republica Moldova  
(540)

(210) **052287**  
(220) 27.09.2023  
(730) **SPORT SPIRIT S.R.L., MD**  
Bd. Dimitrie Cantemir nr. 6,  
MD-2001, Chișinău, Republica Moldova  
(540)



(591) Culori revendicate: alb, verde, negru.  
(511) NCL(12-2023)  
18 - genți sportive;  
25 - îmbrăcăminte, încălțăminte, articole care  
servesc la acoperirea capului.

## GASTROFERMA

(511) NCL(12-2023)  
35 - servicii on-line de tranzacționare, și anume  
servicii de operare on-line pe piețe pentru  
vânzătorii și cumpărătorii de produse și ser-  
vicii; servicii on-line de tranzacționare în care  
vânzătorii afișează produsele sau serviciile  
care urmează să fie oferite spre vânzare,  
achiziționare sau spre licitare prin intermediul  
Internetului, în scopul facilitării vânzării de  
produse și servicii de către terți prin interme-  
diul unei rețele de calculatoare; oferi de  
răspuns evaluativ și evaluări de produse și  
servicii oferite de vânzatori, evaluarea valorii  
și a prețurilor produselor și serviciilor oferite  
de vânzatori, serviciilor de performanță a  
cumpărătorilor și vânzătorilor, serviciilor de  
livrare, precum și experiența globală de tran-  
zacționare în legătură cu acestea; oferirea  
unui ghid de căutare de publicitate on-line  
care oferă produse și servicii ale vânzătorilor;  
oferirea unei baze de date de căutare on-line

- de evaluare pentru cumpărători și vânzători; publicitate; gestiunea afacerilor comerciale; administrare comercială; lucrări de birou; servicii de comercializare pentru terți prestate de supermarketuri, hipermarketuri, buticuri, magazine, gherete, chioșcuri și tarabe;
- 41 - educație; instruire; divertisment; activități sportive și culturale;
- 43 - servicii de alimentație publică; servicii de cazare temporară.
- (531) CFE(9) 26.11.02; 26.11.08; 27.05.11.

- (210) **052293**  
 (220) 25.09.2023  
 (730) **PALANCICA Tatiana, MD**  
 Șos. Hâncești nr. 20, ap. 84,  
 MD-2028, Chișinău, Republica Moldova
- (540)

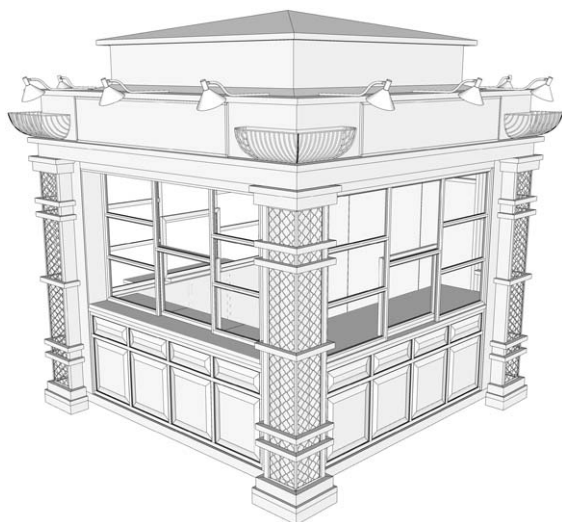

- (554) Marcă tridimensională.
- (511) NCL(12-2023)
- 06 - metale comune și aliajele lor, minereuri; materiale metalice pentru edificare și construcții; construcții transportabile metalice; cabluri și fire neelectrice din metal comun; mici articole de fierărie; containere metalice pentru depozitare sau transport; seifuri;
- 19 - materiale, nemetalice, pentru clădiri și construcții; conducte rigide, nemetalice, pentru construcții; asfalt, smoală, gudron și bitum; construcții transportabile, nemetalice; monumente, nemetalice;
- 35 - publicitate; administrarea, organizarea și managementul afacerilor; lucrări de birou;

140

- 43 - servicii de alimentație publică; servicii de cazare temporară.
- (531) CFE(9) 07.01.10; 07.01.17; 07.01.25; 07.01.26; 13.01.13.

- (210) **052294**  
 (220) 25.09.2023  
 (730) **Vistros INTL – F.Z.E, AE**  
 Makateb Business Centers, Office No.26, Al Shorafa Complex, Sh Khalifa Bin Zayed Road, P.O. Box 380, Ajman, Emiratele Arabe Unite
- (540)



- (511) NCL(12-2023)
- 34 - tutun de mestecat; țigarete; țigarete conținând înlocuitori de tutun, cu excepția celor pentru uz medical; dispozitive de buzunar pentru rularea țigaretelor; cigarillos (tip de trabuc de dimensiuni reduse); țigări de foi; plante pentru fumat; pipe; punguțe de tutun; articole pentru uz cu tutun; tutun; recipiente de tutun.
- (531) CFE(9) 06.07.04; 06.07.05; 07.01.08; 07.01.12; 27.05.01.

- (210) **052295**  
 (220) 26.09.2023  
 (730) **LEAHOVEȚCHII Dmitrii, MD**  
 Str. Bogdan Voievod nr. 6/1, ap. 5,  
 MD-2068, Chișinău, Republica Moldova
- (540)

# MILLEBOLLE

- (511) NCL(12-2023)
- 32 - bere; băuturi nealcoolice; ape minerale și carbogazoase; băuturi din fructe și sucuri de

- fructe; siropuri și alte preparate pentru fabricarea băuturilor nealcoolice;
- 33 - băuturi alcoolice, cu excepția berii; preparate alcoolice pentru fabricarea băuturilor.

- (210) **052296**  
 (220) 26.09.2023  
 (730) **PASCARU Adrian, MD**  
 Str. Nicolae Milescu Spătarul nr. 19, ap. 3,  
 MD-2075, Chișinău, Republica Moldova  
 (540)

## LACRIMA PLAIULUI

- (511) NCL(12-2023)  
 32 - bere; băuturi nealcoolice; ape minerale și carbogazoase; băuturi din fructe și sucuri de fructe; siropuri și alte preparate pentru fabricarea băuturilor nealcoolice;
- 33 - băuturi alcoolice, cu excepția berii; preparate alcoolice pentru fabricarea băuturilor.

- (210) **052297**  
 (220) 26.09.2023  
 (730) **REGATA IMOBILIARE S.R.L., MD**  
 Str. Maria Cebotari nr. 20,  
 MD-2012, Chișinău, Republica Moldova  
 (540)



- (591) Culori revendicate: oranj, negru.  
 (511) NCL(12-2023)  
 36 - servicii financiare, monetare și bancare; servicii de asigurări; servicii imobiliare;
- 37 - servicii de construcții; servicii de instalații și reparații; extracții miniere, foraje pentru extracția de petrol și gaze.
- (531) CFE(9) 26.04.07; 26.04.18; 27.05.09; 29.01.12.

- (210) **052298**  
 (220) 26.09.2023  
 (730) **REGATA IMOBILIARE S.R.L., MD**  
 Str. Maria Cebotari nr. 20,  
 MD-2012, Chișinău, Republica Moldova  
 (540)

*Meriți să fii aici!*

- (591) Culori revendicate: verde-deschis.  
 (511) NCL(12-2023)  
 36 - servicii financiare, monetare și bancare; servicii de asigurări; servicii imobiliare;
- 37 - servicii de construcții; servicii de instalații și reparații; extracții miniere, foraje pentru extracția de petrol și gaze.
- (531) CFE(9) 24.17.04; 27.05.13; 29.01.03.

- (210) **052299**  
 (220) 27.09.2023  
 (730) **WELLCLIFF S.R.L., MD**  
 Str. Arborilor nr. 9/3,  
 MD-2025, Chișinău, Republica Moldova  
 (540)

**soho  
street**

- (511) NCL(12-2023)  
 09 - aparate și instrumente științifice, pentru cercetare, de navigare, geodezice, fotografice, cinematografice, audiovizuale, optice, de cântărire, de măsurare, de semnalizare, de detectare, de testare, de verificare, de salvare și didactice; aparate și instrumente pentru conducerea, distribuția, transformarea, acumularea, reglarea sau controlul distribuției sau utilizării energiei electrice; aparate și instrumente pentru înregistrarea, transmiterea, reproducerea sau procesarea sunetului, imaginilor sau a datelor; suporturi media înregistrate și descărcabile, software pentru

calculatoare, suporturi media digitale sau analogice de înregistrare și de stocare fără conținut; mecanisme pentru aparate cu preplată; case de marcat, dispozitive de calculat; calculatoare și dispozitive periferice pentru calculatoare; costume de scafandru, măști pentru scafandri, dopuri de urechi pentru scafandri, clești de nas pentru scafandri și înotători, mănuși pentru scafandri, aparate de respirat pentru înot subacvatic; extinctoare;

- 14 - metale prețioase și aliajele lor; bijuterii, pietre prețioase și semiprețioase; instrumente de ceasornicărie și pentru măsurarea timpului;
- 18 - piele și imitații de piele; piei de animale; genți de voiaj și de transport; umbrele și parasolare; bastoane; bice, harnașament și articole de șelărie; zgărzi, lese și îmbrăcăminte pentru animale;
- 25 - îmbrăcăminte, încălțăminte, articole care servesc la acoperirea capului;
- 35 - publicitate; administrarea, organizarea și managementul afacerilor; lucrări de birou.

(210) **052303**

(220) 25.09.2023

(730) **MOVEMENT GROUP S.R.L., MD**

Str. N. Anestiade nr. 8, ap. 12,  
MD-2001, Chișinău, Republica Moldova

(540)

## TALMAZAN PE JAR

(511) NCL(12-2023)

- 35 - publicitate; administrarea, organizarea și managementul afacerilor; lucrări de birou;
- 43 - servicii de alimentație publică; servicii de cazare temporară.

(210) **052307**

(220) 29.09.2023

(730) **GALIARIS-COM S.R.L., MD**

Str. Alexandru cel Bun nr. 33/1, MD-2089,  
Ciorescu, Chișinău, Republica Moldova

(540)



(511) NCL(12-2023)

- 32 - bere; băuturi nealcoolice; ape minerale și carbogazoase; băuturi din fructe și sucuri de fructe; siropuri și alte preparate pentru fabricarea băuturilor nealcoolice;
- 35 - publicitate; administrarea, organizarea și managementul afacerilor; lucrări de birou.
- (531) CFE(9) 02.01.01; 05.11.15; 24.03.12; 25.01.19; 26.01.14; 26.01.21; 27.05.01.

(210) **052308**

(220) 29.09.2023

(730) **GALIARIS-COM S.R.L., MD**

Str. Alexandru cel Bun nr. 33/1, MD-2089,  
Ciorescu, Chișinău, Republica Moldova

(540)



(591) Culori revendicate: verde, galben, portocaliu, bej, maro de diferite nuanțe, negru, alb, albastru.

(511) NCL(12-2023)

32 - bere; băuturi nealcoolice; ape minerale și carbogazoase; băuturi din fructe și sucuri de fructe; siropuri și alte preparate pentru fabricarea băuturilor nealcoolice;

35 - publicitate; administrarea, organizarea și managementul afacerilor; lucrări de birou.

(531) CFE(9) 02.01.04; 02.01.18; 05.03.20; 05.11.15; 06.19.09; 06.19.11; 11.03.03; 29.01.15.

(210) **052311**

(220) 28.09.2023

(730) **MILYAVSKIY Vitaliy, LV**

Latvia, Tiklu 11 Jurmala, ap. 11, LV-2010, Letonia

**ALIMOV Sherzod, UZ**

Str. Boiavik 2, nr. 18, R-ul Mirabadskii, Tashkent, Uzbekistan

(540)

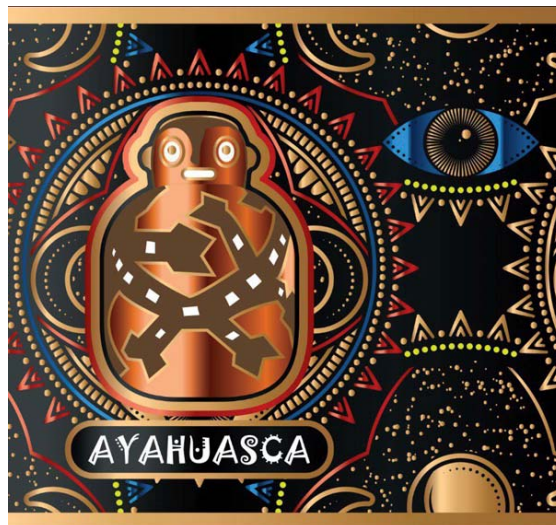

(591) Culori revendicate: negru, roșu de diferite nuanțe, cafeniu de diferite nuanțe, albastru de diferite nuanțe, alb, galben.

(511) NCL(12-2023)

33 - băuturi alcoolice, cu excepția berii; preparate alcoolice pentru fabricarea băuturilor.

(531) CFE(9) 01.03.08; 01.07.12; 01.07.19; 01.11.01; 02.09.04; 04.02.20; 04.05.12; 04.05.21; 25.12.25; 27.05.24.

(210) **052312**

(220) 02.10.2023

(730) **BILINKIS Alexandr, MD**

Str. Valea Dicescu nr. 13/2,

MD-2009, Chișinău, Republica Moldova

(540)

**TABACCO  
POINT**

(511) NCL(12-2023)

34 - tutun și înlocuitori de tutun; țigări și trabucuri; țigări electronice și vaporizatoare orale pentru fumători; articole pentru fumători; chibrituri;

- 35 - publicitate; administrarea, organizarea și managementul afacerilor; lucrări de birou;  
 43 - servicii de alimentație publică; servicii de cazare temporară.  
 (531) CFE(9) 05.03.01; 05.03.13; 24.17.24; 27.03.11; 27.05.08.

- (210) **052313**  
 (220) 02.10.2023  
 (730) **BILINKIS Alexandr, MD**  
 Str. Valea Dicescu nr. 13/2,  
 MD-2009, Chișinău, Republica Moldova  
 (540)



**TABACCO POINT**

- (511) NCL(12-2023)  
 34 - tutun și înlocuitori de tutun; țigări și trabucuri; țigări electronice și vaporizatoare orale pentru fumători; articole pentru fumători; chibrituri;  
 35 - publicitate; administrarea, organizarea și managementul afacerilor; lucrări de birou;  
 43 - servicii de alimentație publică; servicii de cazare temporară.  
 (531) CFE(9) 05.03.01; 05.03.13; 05.03.15; 27.03.11; 27.05.08.

- (210) **052322**  
 (220) 29.09.2023  
 (730) **KRASNICOVA Larisa, MD**  
 Str. Mihai Eminescu nr. 60, ap. 7,  
 MD-2001, Chișinău, Republica Moldova  
**COROBAN Viorica, MD**  
 Bd. Decebal nr. 89, ap. 263,  
 MD-2038, Chișinău, Republica Moldova  
 (540)

**VERIORG**

- (511) NCL(12-2023)  
 35 - publicitate; administrarea, organizarea și managementul afacerilor; lucrări de birou;  
 36 - servicii financiare, monetare și bancare; servicii de asigurări; servicii imobiliare;  
 37 - servicii de construcții; servicii de instalații și reparații; extracții miniere, foraje pentru extracția de petrol și gaze.

- (210) **052326**  
 (220) 28.09.2023  
 (730) **GLOBAL MEDIA CREATIVE HUB S.R.L., MD**  
 Str. Doina nr. 152/1,  
 MD-2020, Chișinău, Republica Moldova  
 (540)



**T R I S T A N**  
 STUDIO

- (511) NCL(12-2023)  
 09 - aparate și instrumente științifice, pentru cercetare, de navigare, geodezice, fotografice, cinematografice, audiovizuale, optice, de cântărire, de măsurare, de semnalizare, de detectare, de testare, de verificare, de salvare și didactice; aparate și instrumente pentru conducerea, distribuirea, transformarea, acumularea, reglarea sau controlul distribuției sau utilizării energiei electrice; aparate și instrumente pentru înregistrarea, transmiterea, reproducerea sau procesarea sunetului, imaginilor sau a datelor; suporturi media înregistrate și descărcabile, software pentru calculatoare, suporturi media digitale sau analogice de înregistrare și de stocare fără conținut; mecanisme pentru aparate cu preplată; case de marcat, dispozitive de calculat; calculatoare și dispozitive periferice pentru calculatoare; costume de scafandru, măști pentru scafandri, dopuri de urechi pentru scafandri, clești de nas pentru scafandri și înotători, mănuși pentru scafandri, aparate de respirat pentru înot subacvatic; extinctoare;



35 - publicitate; administrarea, organizarea și managementul afacerilor; lucrări de birou.  
(531) CFE(9) 01.07.06; 01.07.10; 27.05.09.

---

(210) **052395**  
(220) 19.10.2023  
(730) **SĂLCUȚA S.R.L., MD**  
MD-4323, Sălcuța, Căușeni, Republica Moldova  
(540)

## BRAVISTA

(511) NCL(12-2023)  
33 - băuturi alcoolice, cu excepția berii; preparate alcoolice pentru fabricarea băuturilor.

---

(210) **052410**  
(220) 22.09.2023  
(730) **GLOBAL EXPERT S.R.L., MD**  
Bd. Ștefan cel Mare și Sfânt nr. 3,  
MD-2012, Chișinău, Republica Moldova  
(540)



(526) Elementele mărcii asupra cărora solicitantul declară că renunță la invocarea oricărui drept exclusiv: „AirService”, cu excepția executării grafice deosebite.  
(591) Culori revendicate: alb, albastru, maro.  
(511) NCL(12-2023)  
39 - transport; ambalarea și depozitarea mărfurilor; organizarea de călătorii.

## Mărci înregistrate în baza cererilor acceptate parțial

(111) **38264**  
 (151) 10.05.2023  
 (181) 13.09.2029  
 (210) 044852  
 (220) 13.09.2019  
 (730) **MOLDAVSCHII STANDART S.R.L., întreprindere cu capital străin, fabrică de vinuri și divinuri, MD**  
 Str. Iu. Gagarin nr. 30, MD-7422,  
 Tvardița, Taraclia, Republica Moldova  
**VERIORG S.R.L., MD**  
 Str. Ciuflea nr. 32, of. 1,  
 MD-2001, Chișinău, Republica Moldova  
 (540)



(554) Marcă tridimensională.  
 (511) NCL(11-2019)  
 33 - băuturi alcoolice, cu excepția berii; preparate alcoolice pentru fabricarea băuturilor.  
 (531) CFE(8) 19.07.02; 19.07.09; 19.07.10; 19.07.23.

(111) **38411**  
 (151) 04.08.2023  
 (181) 12.10.2031  
 (210) 048914  
 (220) 12.10.2021  
 (730) **CERNICOVA Anna, MD**  
 Str. Andrei Doga nr. 32, ap. 181,  
 MD-2024, Chișinău, Republica Moldova  
 (540)

## BRASCO

(511) NCL(11-2021)  
 37 - servicii de construcții; servicii de instalare și reparații; extracții miniere, forare de petrol și gaze.

(111) **38560**  
 (151) 16.08.2023  
 (181) 12.05.2032  
 (210) 050003  
 (220) 12.05.2022  
 (730) **BUNESCU Eugeniu, MD**  
 Str. Gherman Pîntea nr. 62,  
 MD-2045, Chișinău, Republica Moldova  
 (540)



(526) Elementele mărcii asupra cărora nu se extinde dreptul exclusiv: „DOORS”, cu excepția executării grafice deosebite.  
 (591) Culori revendicate: alb, negru, roșu.  
 (511) NCL(11-2022)  
 06 - metale comune și aliajele lor; minereuri; materiale metalice pentru edificare și construcții; construcții transportabile metalice; cabluri și fire neelectrice din metale comune; mici articole de fierărie; containere metalice pentru depozitare sau transport; seifuri;  
 19 - materiale, nu din metal, pentru edificare și construcție; conducte rigide, nu din metal, pentru edificare; asfalt, smoală, gudron și bitum; construcții transportabile, nu din metal; monumente nemetalice;  
 35 - servicii on-line de tranzacționare, și anume servicii de operare on-line pe piețe pentru vânzătorii și cumpărătorii de produse și servicii; servicii on-line de tranzacționare în care vânzătorii afișează produsele sau serviciile care urmează să fie oferite spre vânzare, achiziționare sau spre licitare prin intermediul Internetului, în scopul facilitării vânzării de produse și servicii de către terți prin intermediul unei rețele de calculatoare; oferire de răspuns evaluativ și evaluări de produse și servicii oferite de vânzătorii, evaluarea valorii și a prețurilor produselor și serviciilor oferite

- de vânzători, serviciilor de performanță a cumpărătorilor și vânzătorilor, serviciilor de livrare, precum și experiența globală de tranzacționare în legătură cu acestea; oferirea unui ghid de căutare de publicitate on-line care oferă produse și servicii ale vânzătorilor; oferirea unei baze de date de căutare on-line de evaluare pentru cumpărători și vânzători; publicitate; gestiunea afacerilor comerciale; administrare comercială; lucrări de birou; servicii de comercializare pentru terți prestate de supermarketuri, hipermarketuri, buticuri, magazine, gherete, chioșcuri și tarabe;
- 37 - servicii de construcții; servicii de instalare și reparații; extracție minieră, foraje pentru extracția de petrol și de gaze; toate serviciile sus-menționate, cu excepția serviciilor de schimbare, echilibrare și montare a anvelopelor.
- (531) CFE(8) 07.03.01; 27.03.15; 27.05.08; 29.01.13.

- (111) **38567**  
 (151) 17.08.2023  
 (181) 24.10.2032  
 (210) 050669  
 (220) 24.10.2022  
 (730) **GAD MAXIMUS S.R.L., MD**  
 Str. Mitropolit Varlaam nr. 63/23,  
 MD-2012, Chișinău, Republica Moldova
- (540)



- (526) Elementele mărcii asupra cărora nu se extinde dreptul exclusiv: „.365”, cu excepția executării grafice deosebite.
- (511) NCL(11-2022)  
 36 - servicii financiare, monetare și bancare; servicii de asigurări; afaceri imobiliare.
- (531) CFE(8) 21.03.21; 26.01.17; 26.07.01; 27.05.01; 27.07.11.

- (111) **38568**  
 (151) 18.08.2023  
 (181) 06.02.2032  
 (210) 049634  
 (220) 06.02.2022  
 (730) **BARACOVA Olga, MD**  
 Str. Ginta Latină nr. 15, bloc 1, ap. 32,  
 MD-2044, Chișinău, Republica Moldova
- (540)



- (526) Elementele mărcii asupra cărora nu se extinde dreptul exclusiv: „.md”, cu excepția executării grafice deosebite.
- (511) NCL(11-2022)  
 11 - aparate și instalații de iluminat, de încălzire, de răcire, de producere a vaporilor, de coacere, de uscare, de ventilare, de distribuire a apei și instalații sanitare;
- 30 - arome alimentare, altele decât uleiuri esențiale; esențe pentru alimentație, cu excepția esențelor eterice și uleiurilor esențiale;
- 35 - publicitate; administrarea, organizarea și managementul afacerilor; lucrări de birou.
- (531) CFE(8) 01.15.15; 19.11.04; 19.11.11; 19.11.25; 27.03.15; 27.05.08.

- (111) **38569**  
 (151) 21.08.2023  
 (181) 31.10.2032  
 (210) 050686  
 (220) 31.10.2022  
 (730) **TIKAMA TRADE S.R.L., MD**  
 Str. Moara Roșie nr. 5 E, ap. 8,  
 MD-2005, Chișinău, Republica Moldova

(540)



(526) Elementele mărcii asupra cărora nu se extinde dreptul exclusiv: „EV” , „DRIVE”, „DRIVE GREEN”, cu excepția executării grafice deosebite.

(591) Culori revendicate: alb, negru, violet, albastru.

(511) NCL(11-2022)

35 - publicitate; administrarea, organizarea și managementul afacerilor; lucrări de birou;

37 - servicii de construcții; servicii de instalare și reparații; extracție minieră, foraje pentru extracția de petrol și de gaze.

(531) CFE(8) 20.05.07; 24.17.20; 26.03.23; 27.05.19; 29.01.14.

(111) **38578**

(151) 24.08.2023

(181) 27.10.2032

(210) 050685

(220) 27.10.2022

(730) **VINĂRIA BOSTAVAN S.R.L., întreprindere mixtă, MD**

MD-5352, Etulia, Vulcănești, UTA Găgăuzia, Republica Moldova

(540)

## VILLA ETULIA

(526) Elementele mărcii asupra cărora nu se extinde dreptul exclusiv: „ETULIA”.

148

(511) NCL(11-2022)

33 - băuturi alcoolice, cu excepția berii; preparate alcoolice pentru fabricarea băuturilor.

(111) **38582**

(151) 27.08.2023

(181) 15.11.2032

(210) 050757

(220) 15.11.2022

(730) **VITAPHARM-COM S.R.L., întreprindere mixtă, MD**

Str. Lenin nr. 9, MD-3805,

Comrat, UTA Găgăuzia, Republica Moldova

(540)

(526) Elementele mărcii asupra cărora nu se extinde dreptul exclusiv: „®”, „Pharm”, cu excepția executării grafice deosebite.

(511) NCL(11-2022)

05 - preparate farmaceutice, medicale și de uz veterinar; produse igienice pentru medicină; alimente și substanțe dietetice adaptate pentru uz medical sau veterinar, alimente pentru bebeluși; suplimente alimentare pentru oameni și animale; plasturi, materiale pentru pansamente; dezinfectante, cu excepția dezinfectantelor pentru dentiști și pentru curățarea instrumentelor medicale; produse pentru distrugerea animalelor dăunătoare; fungicide, erbicide;

35 - publicitate; administrarea, organizarea și managementul afacerilor; lucrări de birou.

(531) CFE(8) 05.03.14; 27.03.11; 27.05.07.

(111) **38583**

(151) 27.08.2023

(181) 15.11.2032

(210) 050758

(220) 15.11.2022

(730) **VITAPHARM-COM S.R.L., întreprindere mixtă, MD**

Str. Lenin nr. 9, MD-3805, Comrat,

UTA Găgăuzia, Republica Moldova

(540)

  
**VitaPharm**<sup>®</sup>  
*В гармонии с природой*

(526) Elementele mărcii asupra cărora nu se extinde dreptul exclusiv: „®”, „Pharm”, cu excepția executării grafice deosebite.

(511) NCL(11-2022)

05 - preparate farmaceutice, medicale și de uz veterinar; produse igienice pentru medicină; alimente și substanțe dietetice adaptate pentru uz medical sau veterinar, alimente pentru bebeluși; suplimente alimentare pentru oameni și animale; plasturi, materiale pentru pansamente; dezinfectante, cu excepția dezinfectantelor pentru dentiști și pentru curățarea instrumentelor medicale; produse pentru distrugerea animalelor dăunătoare; fungicide, erbicide;

35 - publicitate; administrarea, organizarea și managementul afacerilor; lucrări de birou.

(531) CFE(8) 05.03.14; 27.03.11; 27.05.07; 28.05.00.

(111) **38600**

(151) 31.08.2023

(181) 12.04.2032

(210) 049920

(220) 12.04.2022

(730) **AROMINT-LUX S.R.L., MD**

Str. Bogdan Voievod nr. 6/2, ap. 61,  
 MD-2068, Chișinău, Republica Moldova

(540)

## COLIER

(511) NCL(11-2022)

33 - vinuri, inclusiv vinuri spumante.

(111) **38601**

(151) 01.09.2023

(181) 03.11.2032

(210) 050712

(220) 03.11.2022

(730) **CARABANOV Alexei, MD**

Str.-la Tudor Vladimiresu nr. 26, ap. 10,  
 MD-2003, Durlăști, Chișinău, Republica Moldova

(540)



(526) Elementele mărcii asupra cărora nu se extinde dreptul exclusiv: „Prisaca din Pădure”, cu excepția executării grafice deosebite.

(511) NCL(11-2022)

30 - cafea, ceai, cacao și înlocuitori ai acestora; orez, paste făinoase și tăiței; tapioca și sago; făină și preparate din cereale; pâine, produse de patiserie și cofetărie; ciocolată; înghețată, șerburi și alte înghețate comestibile; zahăr, miere, sirop de melasă; drojdie, praf de copt; sare, condimente, mirodenii, plante aromatice conservate; oțet, sosuri și alte condimente; gheață (apă înghețată);

35 - publicitate; administrarea, organizarea și managementul afacerilor; lucrări de birou.

(531) CFE(8) 03.13.04; 03.13.05; 03.13.24; 05.05.19; 05.05.23; 27.05.01.

(111) **38609**

(151) 04.09.2023

(181) 12.05.2031

(210) 048080

(220) 12.05.2021

(730) **GOMENIUK Iuri, MD**

Str. Studenților nr. 7/10 ap. 23,  
 MD-2045, Chișinău, Republica Moldova  
**CUZNETOV Iurie, MD**

Str. A. Șciusev nr. 17, ap. 6,  
 MD-2001, Chișinău, Republica Moldova

(540)

**СЕЛПО**

(511) NCL(11-2021)

- 29 - carne, pește, păsări și vânat; extracte din carne; fructe și legume conservate, congelate, uscate și fierte; jeleuri, dulcețuri, compoturi; ouă; lapte, brânzeturi, unt, iaurt și alte produse lactate; uleiuri și grăsimi de uz alimentar;
- 30 - cafea, ceai, cacao și înlocuitori de cafea; orez, paste făinoase și tăiței; tapioca și sago; făină și preparate din cereale; pâine, produse de patiserie și cofetărie; ciocolată, înghețată, șerbeturi și alte tipuri de gheață comestibilă; zahăr, miere, sirop de melasă; drojdie, praf de copt; sare; mirodenii, condimente, zarzavaturi conservate; oțet, sosuri și alte preparate de condimentare; gheață (apă înghețată);
- 31 - produse agricole, de acvacultură, horticole și forestiere brute și neprelucrate; cereale și semințe crude și neprelucrate; fructe și legume proaspete, ierburi proaspete; plante și flori naturale; bulbi, răsaduri și semințe pentru plantare; animale vii; hrană și băuturi pentru animale; malț;
- 32 - bere; băuturi nealcoolice; ape minerale și gazoase; băuturi din fructe și sucuri de fructe; siropuri și alte preparate nealcoolice pentru fabricarea băuturilor;
- 33 - băuturi alcoolice, cu excepția berii; preparate alcoolice pentru fabricarea băuturilor;
- 35 - publicitate; lucrări de birou;
- 43 - servicii de alimentație publică; servicii de cazare temporară.

(531) CFE(8) 28.05.00.

(111) **38616**

(151) 01.09.2023

(181) 29.07.2032

(210) 050307

(220) 29.07.2022

(730) **GRATA INTERNATIONAL S.R.L., MD**

Str. Vlaicu Pârcălab nr. 77,

MD-2012, Chișinău, Republica Moldova

(540)

**KORNOVA****WEINGUT KLINK**

(526) Elementele mărcii asupra cărora nu se extinde dreptul exclusiv: „KORNOVA”, „WEINGUT”, cu excepția executării grafice deosebite.

(511) NCL(11-2022)

- 31 - produse agricole, de acvacultura, horticole și forestiere, brute și neprelucrate; cereale și semințe crude și neprocesate; fructe și legume proaspete, plante aromatice proaspete; plante și flori naturale; bulbi, răsaduri și semințe pentru plantare; animale vii; hrană și băuturi pentru animale; malț; toate produsele sus-menționate provenite din Cornova;
- 32 - bere; băuturi nealcoolice; ape minerale și carbogazoase; băuturi din fructe și sucuri de fructe; siropuri și alte preparate pentru fabricarea băuturilor nealcoolice; toate produsele sus-menționate provenite din Cornova;
- 33 - băuturi alcoolice, cu excepția berii; preparate alcoolice pentru fabricarea băuturilor; toate produsele sus-menționate provenite din Cornova;
- 34 - tutun și înlocuitori de tutun; țigări și trabucuri; țigări electronice și vaporizatoare orale pentru fumători; articole pentru fumători; chibrituri; toate produsele sus-menționate provenite din Cornova;
- 35 - publicitate; administrarea, organizarea și managementul afacerilor; lucrări de birou;
- 39 - transport; ambalarea și depozitarea mărfurilor; organizarea de călătorii;
- 43 - servicii de alimentație publică; servicii de cazare temporară.
- (531) CFE(8) 06.19.15; 07.01.13; 19.07.10; 19.07.20; 26.01.16; 27.05.09.

(111) **38620**  
 (151) 07.09.2023  
 (181) 08.11.2032  
 (210) 050716  
 (220) 08.11.2022  
 (730) **MOIKA N1 S.R.L., MD**  
 Șos. Muncești nr. 147/1,  
 MD-2002, Chișinău, Republica Moldova  
 (540)



(526) Elementele mărcii asupra cărora nu se extinde dreptul exclusiv: „moika”, „SELF SERVICE”, cu excepția executării grafice deosebite.  
 (511) NCL(11-2022)  
 03 - cosmetice și produse de toaletă nemedicinale; produse nemedicinale pentru curățarea dinților; produse de parfumerie, uleiuri esențiale; preparate pentru albit și alte substanțe pentru spălat; preparate pentru curățare, lustruire, degresare și șlefuire;  
 21 - ustensile și recipiente pentru menaj sau de bucătărie; articole de bucătărie și veselă, cu excepția furculițelor, cuțitelor și lingurilor; piepteni și bureți; perii, cu excepția pensulelor; materiale pentru perii; articole pentru curățare; sticlă brută sau semiprelucrată, cu excepția sticlei pentru construcții; sticlărie, porțelan și ceramică;  
 37 - servicii de construcții; servicii de instalare și reparații; extracție minieră, foraje pentru extracția de petrol și de gaze.  
 (531) CFE(8) 01.15.15; 26.13.01; 27.05.09.

(111) **38621**  
 (151) 07.09.2023  
 (181) 21.11.2032  
 (210) 050778  
 (220) 21.11.2022  
 (730) **DEPOZITARUL CENTRAL S.A., MD**  
 Str. Vasile Alecsandri nr. 143,  
 MD-2005, Chișinău, Republica Moldova

(540)



(526) Elementele mărcii asupra cărora nu se extinde dreptul exclusiv: „DEPOZITARUL CENTRAL”, cu excepția executării grafice deosebite.  
 (511) NCL(11-2022)  
 35 - publicitate; administrarea, organizarea și managementul afacerilor; lucrări de birou;  
 36 - servicii financiare, monetare și bancare; servicii de asigurări; afaceri imobiliare.  
 (531) CFE(8) 24.15.03; 25.01.09; 26.03.23; 26.04.08; 26.04.11; 26.04.12; 26.04.18; 27.05.01.

(111) **38633**  
 (151) 09.09.2023  
 (181) 16.11.2032  
 (210) 050759  
 (220) 16.11.2022  
 (730) **SNEAKERS-WASH S.R.L., MD**  
 Str. Nicolae Testemițanu nr. 19/5, ap. 64,  
 MD-2025, Chișinău, Republica Moldova

(540)



(526) Elementele mărcii asupra cărora nu se extinde dreptul exclusiv: „M”, „CLEAN SHOES”, cu excepția executării grafice deosebite.

(511) NCL(11-2022)

35 - publicitate; administrarea, organizarea și managementul afacerilor; lucrări de birou;

37 - servicii de construcții; servicii de instalare și reparații; extracție minieră, foraje pentru extracția de petrol și de gaze.

(531) CFE(8) 26.04.04; 26.04.18; 27.05.01; 27.05.21.

(111) **38637**

(151) 11.09.2023

(181) 11.08.2032

(210) 050356

(220) 11.08.2022

(730) **MOȘCO Daniil, MD**

Șos. Muncești nr. 176, nr. 90,

MD-2002, Chișinău, Republica Moldova

(540)

## PROTECTOR

(511) NCL(11-2022)

09 - aparate și instrumente științifice, pentru cercetare, de navigare, geodezice, fotografice, cinematografice, audiovizuale, optice, de cântărire, de măsurare, de semnalizare, de detectare, de testare, de verificare, de salvare și didactice; aparate și instrumente pentru conducerea, distribuirea, transformarea, acumularea, reglarea sau comanda curentului electric; aparate și instrumente pentru înregistrarea, transmiterea, reproducerea

sau procesarea sunetului, imaginilor sau datelor; suporturi media înregistrate și descărcabile, software de calculator, suporturi media digitale sau analogice de înregistrare și de stocare fără conținut; mecanisme pentru aparate cu preplată; case de marcat, dispozitive de calculat; calculatoare și dispozitive periferice de calculator; costume de scafandru, măști pentru scafandri, tampoane de urechi pentru scafandri, cleme nazale pentru scafandri și înotători, mănuși de scafandru, aparate de respirat sub apă pentru înot subacvatic; extinctoare;

35 - publicitate; administrarea, organizarea și managementul afacerilor; lucrări de birou;

36 - servicii financiare, monetare și bancare; servicii de asigurări; afaceri imobiliare;

41 - educație; instruire; divertisment; activități sportive și culturale;

42 - servicii științifice și tehnologice, precum și servicii de cercetare și de creație, referitoare la acestea; servicii de analiză industrială, cercetare industrială și proiectare industrială; servicii de control al calității și de autentificare; crearea și dezvoltarea calculatoarelor și programelor de calculator;

44 - servicii medicale; servicii veterinare; servicii de igienă și de îngrijire a frumuseții pentru oameni sau animale; servicii de agricultură, acvacultură, horticultură și silvicultură.

(111) **38652**

(151) 07.09.2023

(181) 13.10.2032

(210) 050608

(220) 13.10.2022

(730) **Gallaher Limited, GB**

1 Werter Road, London, SW15 2LL, Regatul Unit

(540)

## LD ARTISANAL CURED TOBACCO

(526) Elementele mărcii asupra cărora nu se extinde dreptul exclusiv: „ARTISANAL”, „CURED TOBACCO”.

(511) NCL(11-2022)

34 - tutun prelucrat sau neprelucrat; tutun de fumat, tutun de pipă, tutun de rulat, tutun de mestecat, snus cu tutun; țigarete, țigarete electronice, soluții lichide pentru utilizare în țigări electronice, vaporizatoare pentru tutun,



țigări de foi, cigarillos (tip de trabuc de dimensiuni reduse); tutun de prizat; articole pentru fumători incluse în clasa 34; foițe pentru țigarete, tuburi de țigară și chibrituri.

(111) **38653**  
 (151) 07.09.2023  
 (181) 28.07.2032  
 (210) 050303  
 (220) 28.07.2022  
 (730) **BUȘILA Adrian, MD**  
 Str. Nicolae Testemițanu nr. 3/8, scara 2, ap. 156, MD-2060, Chișinău, Republica Moldova  
 (540)

# A'PIEU

(511) NCL(11-2022)  
 03 - produse nemedicinale pentru curățarea dinților; produse de parfumerie, uleiuri esențiale.

(111) **38654**  
 (151) 09.09.2023  
 (181) 29.06.2032  
 (210) 050185  
 (220) 29.06.2022  
 (730) **SÎRBU Tatiana, RO**  
 730151, Jud. Vaslui, Mun. Vaslui, Str. Castanilor nr. 5, bl. C1, sc. B, et. 1, ap. 21+22, România  
 (540)



(526) Elementele mărcii asupra cărora nu se extinde dreptul exclusiv: „la Bonne Bière”, cu excepția executării grafice deosebite.

(511) NCL(11-2022)  
 32 - bere;  
 35 - servicii on-line de tranzacționare, și anume servicii de operare on-line pe piețe pentru vânzătorii și cumpărătorii de produse și servicii; servicii on-line de tranzacționare în care vânzătorii afișează produsele sau serviciile care urmează să fie oferite spre vânzare, achiziționare sau spre licitare prin intermediul Internetului, în scopul facilitării vânzării de produse și servicii de către terți prin intermediul unei rețele de calculatoare; oferire de răspuns evaluativ și evaluări de produse și servicii oferite de vânzători, evaluarea valorii și a prețurilor produselor și serviciilor oferite de vânzători, serviciilor de performanță a cumpărătorilor și vânzătorilor, serviciilor de livrare, precum și experiența globală de tranzacționare în legătură cu acestea; oferirea unui ghid de căutare de publicitate on-line care oferă produse și servicii ale vânzătorilor; oferirea unei baze de date de căutare on-line de evaluare pentru cumpărători și vânzători; publicitate; gestiunea afacerilor comerciale; administrare comercială; lucrări de birou; servicii de comercializare pentru terți prestate de supermarketuri, hipermarketuri, buticuri, magazine, gherete, chioșcuri și tarabe;  
 43 - servicii de alimentație publică; servicii de cazare temporară.  
 (531) CFE(8) 02.01.11; 02.01.15; 02.01.23; 26.01.18; 26.01.20; 27.05.24.

(111) **38655**  
 (151) 16.09.2023  
 (181) 27.02.2030  
 (210) 045667  
 (220) 27.02.2020  
 (730) **TRECI COMPANY S.R.L., întreprindere cu capital străin, MD**  
 Str. Schinoasa nr. 8/3, MD-2091, Sîngera, Chișinău, Republica Moldova

(540)



(511) NCL(11-2020)

20 - mobilier, oglinzi, rame; containere nemetalice pentru depozitare sau transport; oase, coarne, fanoane de balenă sau sidef prelucrate sau semiprelucrate; scoici; spumă de mare; chihlimbar galben;

24 - textile și înlocuitori de textile; lenjerie de uz casnic; draperii din materiale textile sau plastice.

(531) CFE(8) 02.03.05; 02.03.16; 02.03.17; 02.03.23; 27.05.08; 27.05.24.

(111) **38656**

(151) 16.09.2023

(181) 08.10.2031

(210) 048907

(220) 08.10.2021

(730) **TOPAL Maxim, MD**

Bd. Cuza-Vodă nr. 41, bloc 2, ap. 10,  
MD-2060, Chișinău, Republica Moldova

(540)



(511) NCL(11-2021)

35 - lucrări de birou;

39 - organizarea de călătorii.

(531) CFE(8) 02.09.01; 27.05.19.

(111) **38657**

(151) 16.09.2023

(181) 28.11.2032

(210) 050835

(220) 28.11.2022

(730) **FARMINA S.R.L., întreprindere cu capital străin, MD**

Str. Ciocana nr. 8, bloc 1,  
MD-2044, Chișinău, Republica Moldova

(540)

## KUKASIL

(511) NCL(11-2022)

05 - preparate farmaceutice, medicale și de uz veterinar; produse igienice pentru medicină; alimente și substanțe dietetice adaptate pentru uz medical sau veterinar, alimente pentru bebeluși; suplimente alimentare pentru oameni și animale; plasturi, materiale pentru pansamente; materiale pentru plombarea dinților și pentru mulaje dentare; dezinfectante; produse pentru distrugerea animalelor dăunătoare; fungicide, erbicide; toate produsele sus-menționate, cu excepția pectinei, gelatinei și agenților de îngroșare pentru uz farmaceutic.

- (111) **38668**  
 (151) 19.09.2023  
 (181) 26.12.2032  
 (210) 050965  
 (220) 26.12.2022  
 (730) **Gallaher Limited, GB**  
 1 Werter Road, London, SW15 2LL, Regatul  
 Unit  
 (540)

## SOBRANIE GOLD LINE

- (526) Elementele mărcii asupra cărora nu se extin-  
 de dreptul exclusiv: „GOLD LINE”.  
 (511) NCL(11-2022)  
 34 - tutun prelucrat sau neprelucrat; tutun de fu-  
 mat, tutun de pipă, tutun de rulat, tutun de  
 mestecat, snus cu tutun; țigarete, țigarete  
 electronice, soluții lichide pentru utilizare în  
 țigări electronice, vaporizatoare pentru tutun,  
 țigări de foi, cigarillos (tip de trabuc de di-  
 mensiuni reduse); tutun de prizat; articole  
 pentru fumători incluse în clasa 34; foițe pen-  
 tru țigarete, tuburi de țigară și chibrituri.

- (111) **38676**  
 (151) 21.09.2023  
 (181) 06.06.2032  
 (210) 050101  
 (220) 06.06.2022  
 (730) **COMBINATUL DE PÂINE DIN BĂLȚI S.A.,  
 MD**  
 Str. Ștefan cel Mare nr. 111,  
 MD-3100, Bălți, Republica Moldova  
 (540)



- (526) Elementele mărcii asupra cărora nu se extin-  
 de dreptul exclusiv: „BISCUIT COMPANY”,  
 cu excepția executării grafice deosebite.  
 (591) Culori revendicate: alb, negru, auriu, bordo.  
 (511) NCL(11-2022)  
 30 - cafea, ceai, cacao și înlocuitori ai acestora;  
 orez, paste făinoase și tăiței; tapioca și sago;  
 făină și preparate din cereale; pâine, produse  
 de patiserie și cofetărie; ciocolată; înghețată,  
 șerburi și alte înghețate comestibile; zahăr,  
 miere, sirop de melasă; drojdie, praf de copt;  
 sare, condimente, mirodenii, plante aromati-  
 ce conservate; oțet, sosuri și alte condimen-  
 te; gheață (apă înghețată).  
 (531) CFE(8) 08.01.09; 08.01.11; 24.09.01; 24.09.16;  
 26.04.16; 26.04.18; 27.05.01; 29.01.13.

- (111) **38681**  
 (151) 19.09.2023  
 (181) 08.06.2031  
 (210) 048258  
 (220) 08.06.2021  
 (730) **Japan Tobacco Inc., JP**  
 1-1, Toranomom 4-chome, Minato-ku, Tokyo,  
 Japonia  
 (540)



- (526) Elementele mărcii asupra cărora nu se extin-  
 de dreptul exclusiv: „Monte Carlo”, „CIGA-  
 RILLOS”, cu excepția executării grafice deo-  
 sebite.  
 (511) NCL(11-2021)  
 34 - tutun prelucrat sau neprelucrat; tutun de fu-  
 mat, tutun de pipă, tutun de rulat, tutun de

mestecat, snus cu tutun; țigarete, țigarete electronice, țigări de foi, cigarillos (tip de trabuc de dimensiuni reduse); tutun de prizat; articole pentru fumători incluse în clasa 34; foițe pentru țigarete, tuburi de țigară și chibrituri.

(531) CFE(8) 03.01.02; 24.01.15; 24.01.18; 24.01.19; 24.09.02; 24.09.09; 25.01.06; 25.12.01; 26.03.23; 27.05.09.

(111) **38682**

(151) 25.09.2023

(181) 18.11.2032

(210) 050801

(220) 18.11.2022

(730) **COLTUC Adam, MD**

Str. Osvojođenja nr. 27, MD-3800, Comrat, UTA Găgăuzia, Republica Moldova

(540)



**ENI ENERGY**

(511) NCL(11-2022)

31 - produse agricole;

36 - servicii financiare, monetare și bancare;

44 - servicii de seră.

(531) CFE(8) 01.15.05; 01.15.15; 01.15.23; 26.11.12; 26.11.21; 27.05.01.

(111) **38683**

(151) 25.09.2023

(181) 05.12.2032

(210) 050850

(220) 05.12.2022

(730) **DONICI Dorina, MD**

Str. Acad. Natalia Gheorghiu nr. 30, ap. 74, MD-2025, Chișinău, Republica Moldova

(540)



(526) Elementele mărcii asupra cărora nu se extinde dreptul exclusiv: „ANTI-AGE”, „EXPERT”, cu excepția executării grafice deosebite.

(511) NCL(11-2022)

03 - cosmetice și produse de toaletă nemedicinale; articole de parfumerie, uleiuri esențiale; produse cosmetice biologic active cu efecte anti-îmbătrânire;

05 - produse farmaceutice, produse chimico-farmaceutice și parafarmaceutice, medicamente, medicamente pentru oameni; produse igienice pentru medicină; vitamine, substanțe dietetice de uz medical, suplimente nutritive pentru îngrijirea pielii cu efecte anti-îmbătrânire, preparate din plante medicinale cu efecte preventive și de tratament;

41 - educație; instruire; divertisment; organizarea de activități sportive, culturale și educative, activități educaționale, organizarea congreselor, seminarelor, simpozioanelor;

44 - servicii medicale, îngrijirea sănătății și frumuseții pentru oameni, clinici de sănătate și frumusețe, îngrijire și asistență terapeutică și medicală, consultanță în domeniul frumuseții, nutriției și sănătății; servicii medicale în domeniul terapiei anti-îmbătrânire.

(531) CFE(8) 01.15.15; 01.15.21; 01.15.24; 05.07.13; 05.07.23; 27.05.01.

---

(111) **38727**

(151) 18.09.2023

(181) 22.02.2033

(210) 052320

(220) 22.02.2013

(580) 18.09.2023

(800) 1176128, 22.02.2013, TR

(730) **MERINOS HALI SANAYI VE TICARET ANONIM SIRKETI, TR**

Merveşehir Mah. Mehmet Erdemoglu Cad.  
No:4, TR-27200, Sehitkamil Gaziantep,  
Turcia

---

(540)



(526) Elementele mărcii asupra cărora nu se extinde dreptul exclusiv: „merinos”, cu excepția executării grafice deosebite

(591) Culori revendicate: albastru, negru.

(511) NCL(10-2013)

24 - materiale pentru produse textile pe bază de lână merinos, țesături tricotate pe bază de lână merinos, materiale textile nețesute pe bază de lână merinos.

(531) CFE(5) 01.15.23; 29.01.12.

## Lista certificatelor de înregistrare a mărcilor eliberate în octombrie 2023

Se publică următoarele date: numărul curent, numărul de depozit, data de depozit, numărul de ordine al înregistrării, data înregistrării, clasele conform CIPS, titularul, codul țării conform normei ST.3 OMPI, numărul BOPI în care a fost publicată cererea de înregistrare, numărul BOPI în care a fost publicată marca înregistrată în baza cererii acceptate parțial

Nr. crt.	(210) Nr. de depozit	(220) Data de depozit	(111) Nr. înregistrării	(151) Data înregistrării	(511) Clase	(730) Titular, cod ST.3 OMPI	(441) Nr. BOPI	(450) Nr. BOPI
1	2	3	4	5	6	7	8	9
1	049321	13.12.2021	38167	20.04.2023	41	CORDONEAN Alexandru, MD PANICI Iulia, MD	2/2022	
2	044852	13.09.2019	38264	10.05.2023	33	MOLDAVSCHII STANDART S.R.L., întreprindere cu capital străin, fabrică de vinuri și divi- nuri, MD VERIORG S.R.L., MD	11/2019	11/2023
3	048914	12.10.2021	38411	04.08.2023	37	CERNICOVA Anna, MD	1/2022	11/2023
4	050575	10.10.2022	38434	29.08.2023	02,06,19,27,35, 37	LEVIȚCHI Ivan, MD	12/2022	
5	050003	12.05.2022	38560	16.08.2023	06,19,35,37	BUNESCU Eugeniu, MD	8/2022	11/2023
6	050855	02.12.2022	38561	17.08.2023	33	VINĂRIA BOSTAVAN S.R.L., întreprindere mixtă, MD	2/2023	
7	050678	31.10.2022	38562	21.08.2023	16,41,44	OSADCIUC Rodica, MD	2/2023	
8	050900	14.12.2022	38563	21.08.2023	11	BÎRSA Mihail, MD	2/2023	
9	050901	14.12.2022	38564	21.08.2023	11	BÎRSA Mihail, MD	2/2023	
10	050905	16.12.2022	38565	21.08.2023	29,30	MALIC Alexandr, MD	2/2023	
11	050908	13.12.2022	38566	21.08.2023	01,02,03,04,05, 06,09,11,16,17, 19,20,21,23,24, 25,26,37,43	MINISTERUL MEDIULUI AL REPUBLICII MOLDOVA, MD	2/2023	
12	050669	24.10.2022	38567	17.08.2023	36	GAD MAXIMUS S.R.L., MD	12/2022	11/2023
13	049634	06.02.2022	38568	18.08.2023	11,30,35	BARACOVA Olga, MD	4/2022	11/2023
14	050686	31.10.2022	38569	21.08.2023	35,37	TIKAMA TRADE S.R.L., MD	12/2022	11/2023
15	050748	10.11.2022	38570	21.08.2023	33	CASTEL MIMI S.R.L., MD	1/2023	
16	050749	10.11.2022	38571	21.08.2023	33	CASTEL MIMI S.R.L., MD	1/2023	
17	050750	10.11.2022	38572	21.08.2023	33	CASTEL MIMI S.R.L., MD	1/2023	
18	050510	20.09.2022	38573	23.08.2023	09,42	INTEL CORPORATION, US	12/2022	
19	050903	14.12.2022	38574	22.08.2023	29,30	FLOAREA SOARELUI S.A., MD	2/2023	
20	050066	24.05.2022	38575	24.08.2023	29,30,32,35	SANDRILIONA S.R.L., societate comercială, MD	7/2022	
21	050819	29.11.2022	38576	24.08.2023	34	American-Cigarette Company (Overseas) Limited, CH	2/2023	
22	050870	07.12.2022	38577	24.08.2023	43	CURTI Aurel, MD	2/2023	
23	050685	27.10.2022	38578	24.08.2023	33	VINĂRIA BOSTAVAN S.R.L., întreprindere mixtă, MD	12/2022	11/2023
24	050857	06.12.2022	38579	25.08.2023	35,36,41,45	PROFICONT ADMIN S.R.L., MD	2/2023	
25	050864	05.12.2022	38580	25.08.2023	34	Shenzhen Foresight Innovations Technology Co., Ltd., CN	2/2023	
26	050867	06.12.2022	38581	25.08.2023	09,42	GANEA Igor, MD	2/2023	
27	050757	15.11.2022	38582	27.08.2023	05,35	VITAPHARM-COM S.R.L., întreprindere mixtă, MD	1/2023	11/2023
28	050758	15.11.2022	38583	27.08.2023	05,35	VITAPHARM-COM S.R.L., întreprindere mixtă, MD	1/2023	11/2023
29	050813	28.11.2022	38584	27.08.2023	35,39	DFM S.R.L., MD	1/2023	

1	2	3	4	5	6	7	8	9
30	050820	30.11.2022	38585	27.08.2023	29,35	VESTVLAD S.R.L., societate comercială, MD	2/2023	
31	050844	01.12.2022	38586	27.08.2023	29,31,43	CEBOTARESCU Dumitru, MD	2/2023	
32	050876	08.12.2022	38587	27.08.2023	33	VINĂRIA-BARDAR S.A., întreprindere mixtă, fabrică de vinuri, MD	2/2023	
33	050878	07.12.2022	38588	27.08.2023	32	BUSINESS MARKET S.R.L., MD	2/2023	
34	050918	19.12.2022	38589	27.08.2023	02	ZINCENCO Alexandr, MD ZINCENCO Andrei, MD ZINCENCO Nicolai, MD ZINCENCO Ludmila, MD	2/2023	
35	050919	19.12.2022	38590	27.08.2023	02	ZINCENCO Alexandr, MD ZINCENCO Andrei, MD ZINCENCO Nicolai, MD ZINCENCO Ludmila, MD	2/2023	
36	050552	20.09.2022	38591	29.08.2023	05	Aktionernoe Obshchestvo „Nizhegorodsky khimiko- farmatsevtichesky zavod”, RU	12/2022	
37	050587	07.10.2022	38592	29.08.2023	29,30	DF World of Spices GmbH, DE	12/2022	
38	050603	12.10.2022	38593	29.08.2023	33	Diageo Scotland Limited, GB	12/2022	
39	050783	21.11.2022	38594	28.08.2023	07,11	SĂU Ion, MD	2/2023	
40	050784	21.11.2022	38595	28.08.2023	07,11	SĂU Ion, MD	2/2023	
41	050785	21.11.2022	38596	28.08.2023	07,11	SĂU Ion, MD	2/2023	
42	050921	22.12.2022	38597	28.08.2023	02	DE FACTO CONSTRUCT FG S.R.L., MD	2/2023	
43	050681	20.10.2022	38598	29.08.2023	19,35	TELPIS Vladimir, MD	1/2023	
44	050856	02.12.2022	38599	29.08.2023	09	Jinko Solar Co., Ltd., CN	2/2023	
45	049920	12.04.2022	38600	31.08.2023	33	AROMINT-LUX S.R.L., MD	7/2022	11/2023
46	050712	03.11.2022	38601	01.09.2023	30,35	CARABANOV Alexei, MD	1/2023	11/2023
47	050843	30.11.2022	38602	01.09.2023	29,30,35	BUCURIA DULCE S.R.L., MD	2/2023	
48	050858	09.12.2022	38603	01.09.2023	38	NECULIȚI Ivan, MD	2/2023	
49	050866	06.12.2022	38604	01.09.2023	35,36,42	GANEA Igor, MD	2/2023	
50	050890	12.12.2022	38605	01.09.2023	44	POPA Stelian, MD	2/2023	
51	050892	13.12.2022	38606	01.09.2023	16,40,41	BOGAȘEVȘCHI Dorian, MD	2/2023	
52	050934	20.12.2022	38607	01.09.2023	33	VINĂRIA BOSTAVAN S.R.L., întreprindere mixtă, MD	2/2023	
53	050966	26.12.2022	38608	04.09.2023	29,32	JIZDAN Bogdan, MD	2/2023	
54	048080	12.05.2021	38609	04.09.2023	29,30,31,32,33, 35,43	GOMENIUK Iuri, MD CUZNETOV Iurie, MD	8/2021	11/2023
55	050923	20.12.2022	38610	01.09.2023	30,35	TAROL-DD S.R.L., MD	2/2023	
56	050925	20.12.2022	38611	01.09.2023	30,35	TAROL-DD S.R.L., MD	2/2023	
57	050946	21.12.2022	38612	04.09.2023	11	OLISGRUP S.R.L., MD	2/2023	
58	050573	06.10.2022	38613	06.09.2023	03,05,30,35	BELECCIU Natalia, MD	12/2022	
59	050936	21.12.2022	38614	05.09.2023	33	IEȘEANU Radu, MD	2/2023	
60	048667	23.08.2021	38615	01.09.2023	29	AVACON-PRIM S.R.L., întreprindere mixtă, MD	11/2021	
61	050307	29.07.2022	38616	01.09.2023	31,32,33,34,35, 39,43	GRATA INTERNATIONAL S.R.L., MD	9/2022	11/2023
62	050604	12.10.2022	38617	06.09.2023	41,44,45	SURDU Jana, MD	12/2022	
63	050605	12.10.2022	38618	06.09.2023	41,44,45	SURDU Jana, MD	12/2022	
64	050650	17.10.2022	38619	06.09.2023	30,35	SCURTU Valentin, MD	12/2022	
65	050716	08.11.2022	38620	07.09.2023	03,21,37	MOIKA N1 S.R.L., MD	1/2023	11/2023
66	050778	21.11.2022	38621	07.09.2023	35,36	DEPOZITARUL CENTRAL S.A., MD	1/2023	11/2023

1	2	3	4	5	6	7	8	9
67	050939	22.12.2022	38622	07.09.2023	44	OLTEN MEDICAL S.R.L., MD	2/2023	
68	050949	21.12.2022	38623	07.09.2023	07,08	OLISGRUP S.R.L., MD	2/2023	
69	050950	21.12.2022	38624	07.09.2023	07,08	OLISGRUP S.R.L., MD	2/2023	
70	050952	21.12.2022	38625	07.09.2023	07,08	OLISGRUP S.R.L., MD	2/2023	
71	050953	21.12.2022	38626	07.09.2023	07,08	OLISGRUP S.R.L., MD	2/2023	
72	050954	21.12.2022	38627	07.09.2023	07,08	OLISGRUP S.R.L., MD	2/2023	
73	050955	21.12.2022	38628	07.09.2023	07,08	OLISGRUP S.R.L., MD	2/2023	
74	050957	21.12.2022	38629	07.09.2023	07,08	OLISGRUP S.R.L., MD	2/2023	
75	050973	30.12.2022	38630	07.09.2023	25	RACICOVSCHI Liudmila, MD	2/2023	
76	050986	28.12.2022	38631	07.09.2023	32	EFES VITANTA MOLDOVA BREWERY S.A., întreprindere mixtă, MD	2/2023	
77	050612	13.10.2022	38632	09.09.2023	36	Discover Financial Services, US	3/2023	
78	050759	16.11.2022	38633	09.09.2023	35,37	SNEAKERS-WASH S.R.L., MD	1/2023	11/2023
79	050943	17.12.2022	38634	09.09.2023	09	PROTAD CONSULTING S.R.L., MD	3/2023	
80	051012	12.01.2023	38635	09.09.2023	07,08	OLISGRUP S.R.L., MD	3/2023	
81	051013	09.01.2023	38636	09.09.2023	35,42	URSU Valentina, MD RĂU Dumitru, MD	3/2023	
82	050356	11.08.2022	38637	11.09.2023	09,35,36,41,42, 44	MOȘCO Daniil, MD	10/2022	11/2023
83	050984	27.12.2022	38638	11.09.2023	29,35	ROGOB S.R.L., firmă de producție și comerț, MD	2/2023	
84	051014	10.01.2023	38639	11.09.2023	32	ALEXEI Serghei, MD	3/2023	
85	050598	03.10.2022	38640	11.09.2023	25,28,29,30,32, 33,34,35,43	CUZNETOV Iurie, MD	12/2022	
86	050696	03.11.2022	38641	11.09.2023	10,25	Vionic Group LLC, US	1/2023	
87	050797	26.11.2022	38642	11.09.2023	41	COMAN Olga, MD	1/2023	
88	050865	06.12.2022	38643	11.09.2023	33	CASTEL MIMI S.R.L., MD	2/2023	
89	051005	11.01.2023	38644	12.09.2023	12	E-P EQUIPMENT CO., LTD., CN	3/2023	
90	050288	27.07.2022	38645	12.09.2023	03,21,22,24,35	FALCOM TEXTIL S.R.L., MD	11/2022	
91	050634	11.10.2022	38646	12.09.2023	25	DICU Ion, MD	12/2022	
92	050635	11.10.2022	38647	12.09.2023	24	DICU Ion, MD	12/2022	
93	050636	11.10.2022	38648	12.09.2023	25	DICU Ion, MD	12/2022	
94	050637	11.10.2022	38649	12.09.2023	24	DICU Ion, MD	12/2022	
95	050710	09.11.2022	38650	12.09.2023	19	VALKERAM S.R.L., MD	1/2023	
96	050723	08.11.2022	38651	12.09.2023	03,05,35	FALCOM TEXTIL S.R.L., MD	1/2023	
97	050608	13.10.2022	38652	07.09.2023	34	Gallaher Limited, GB	12/2022	11/2023
98	050303	28.07.2022	38653	07.09.2023	03	BUȘILA Adrian, MD	9/2022	11/2023
99	050185	29.06.2022	38654	09.09.2023	32,35,43	SÎRBU Tatiana, RO	9/2022	11/2023
100	045667	27.02.2020	38655	16.09.2023	20,24	TRECI COMPANY S.R.L., întreprindere cu capital străin, MD	4/2020	11/2023
101	048907	08.10.2021	38656	16.09.2023	35,39	TOPAL Maxim, MD	1/2022	11/2023
102	050835	28.11.2022	38657	16.09.2023	05	FARMINA S.R.L., întreprindere cu capital străin, MD	1/2023	11/2023
103	050959	22.12.2022	38658	13.09.2023	03,05,18,31,35	VOVK Rostyslav Orestovych, UA Blystiv Igor Vasyliovych, UA	3/2023	
104	051032	18.01.2023	38659	16.09.2023	25,35	LAZU Silvia, MD	3/2023	
105	050728	11.11.2022	38660	15.09.2023	05	Corteva Agriscience LLC, US	1/2023	
106	051171	10.02.2023	38661	15.09.2023	34	Japan Tobacco Inc., JP	3/2023	
107	050596	11.10.2022	38662	19.09.2023	32,33,35,43	ANADOLU EFES BİRACILIK VE MALT SANAYİİ ANONİM ŞİRKETİ, TR	12/2022	



1	2	3	4	5	6	7	8	9
108	050706	04.11.2022	38663	19.09.2023	25,35	MAICAN Victor, MD	1/2023	
109	050735	14.11.2022	38664	19.09.2023	05	NGUYEN SI TRUNG KY, MD	1/2023	
110	050745	16.11.2022	38665	19.09.2023	03,05,16	NGUYEN SI TRUNG KY, MD	1/2023	
111	050746	16.11.2022	38666	19.09.2023	10	NGUYEN SI TRUNG KY, MD	1/2023	
112	050763	17.11.2022	38667	19.09.2023	12,25,35,41	CARP Nicolai, MD	1/2023	
113	050965	26.12.2022	38668	19.09.2023	34	Gallaher Limited, GB	2/2023	11/2023
114	050616	17.10.2022	38669	20.09.2023	30,32	The Coca-Cola Company, US	1/2023	
115	050631	17.10.2022	38671	20.09.2023	39,43	CECLU Vitalie, MD	1/2023	
116	050888	09.12.2022	38672	21.09.2023	05	FMC Corporation, US	3/2023	
117	050736	14.11.2022	38673	21.09.2023	05	NGUYEN SI TRUNG KY, MD	1/2023	
118	050737	14.11.2022	38674	21.09.2023	05	NGUYEN SI TRUNG KY, MD	1/2023	
119	050816	29.11.2022	38675	25.09.2023	09	RISEN ENERGY CO., LTD, CN	1/2023	
120	050101	06.06.2022	38676	21.09.2023	30	COMBINATUL DE PÂINE DIN BĂLȚI S.A., MD	10/2022	11/2023
121	048258	08.06.2021	38681	19.09.2023	34	Japan Tobacco Inc., JP	9/2021	11/2023
122	050801	18.11.2022	38682	25.09.2023	31,36,44	COLTUC Adam, MD	1/2023	11/2023
123	050850	05.12.2022	38683	25.09.2023	03,05,41,44	DONICI Dorina, MD	2/2023	11/2023
124	050747	16.11.2022	38697	29.09.2023	10	NGUYEN SI TRUNG KY, MD	1/2023	
125	052320	22.02.2013	38727	18.09.2023	24	MERINOS HALI SANAYI VE TICARET ANONIM SIRKETI, TR		11/2023
126	050649	19.10.2022	38732	06.10.2023	10	NGUYEN SI TRUNG KY, MD	1/2023	

## Lista mărcilor reînnoite

Se publică următoarele date: numărul curent, numărul înregistrării reînnoite, data expirării termenului de reînnoire, clasele conform CIPS, titularul și adresa, codul țării conform normei ST.3 OMPI, numerele BOPI în care au fost publicate cererea de înregistrare a mărcii și marca înregistrată

Nr. crt.	(116) Nr. înregistrării reînnoite	(186) Data expirării reînnoirii	(511) Clase	(730) Titular și adresă, cod ST.3 OMPI	(441/442) Nr. BOPI	(450) Nr. BOPI
1	2	3	4	5	6	7
1	3R 41	14.10.2033	42	Inter-Continental Hotels Corporation, US Three Ravinia Drive, Atlanta, Georgia 30346, Statele Unite ale Americii		4-5/1994
2	3R 154	26.11.2033	04	Exxon Mobil Corporation, US 5959 Las Colinas Boulevard, Irving, Texas 75039-2298, Statele Unite ale Americii		7-8/1994
3	3R 421	11.08.2033	07,20,26	The Singer Company Limited S.ar.l., LU 1, rue des Glacis, L-1628, Luxemburg		11/1994
4	3R 482	30.11.2033	04	Exxon Mobil Corporation, US 5959 Las Colinas Boulevard, Irving, Texas 75039-2298, Statele Unite ale Americii		9/1994
5	3R 484	30.11.2033	04	Exxon Mobil Corporation, US 5959 Las Colinas Boulevard, Irving, Texas 75039-2298, Statele Unite ale Americii		9/1994
6	3R 511	30.11.2033	04	Exxon Mobil Corporation, US 5959 Las Colinas Boulevard, Irving, Texas 75039-2298, Statele Unite ale Americii		9/1994
7	3R 512	28.12.2033	04	Exxon Mobil Corporation, US 5959 Las Colinas Boulevard, Irving, Texas 75039-2298, Statele Unite ale Americii		9/1994
8	3R 726	11.08.2033	07,11,16,17	The Singer Company Limited S.ar.l., LU 1, rue des Glacis, L-1628, Luxemburg		12/1994
9	3R 727	11.08.2033	04,06,07,08,0 9,10,20,21,22, 23,24,26,28	The Singer Company Limited S.ar.l., LU 1, rue des Glacis, L-1628, Luxemburg		12/1994

1	2	3	4	5	6	7
10	3R 742	11.08.2033	04,06,07,08,10,20,21,22,23,24,26,28	The Singer Company Limited S.ar.l., LU 1, rue des Glacis, L-1628, Luxembourg		12/1994
11	3R 2127	24.08.2033	34	Gallaher Limited, GB 1 Werter Road, London, SW15 2LL, Regatul Unit	3/1995	9/1995
12	3R 2128	24.08.2033	34	Gallaher Limited, GB 1 Werter Road, London, SW15 2LL, Regatul Unit	3/1995	9/1995
13	3R 4029	24.08.2033	34	British American Tobacco (Brands) Limited, GB Globe House, 4 Temple Place, London, WC2R 2PG, Regatul Unit	8/1995	11/1996
14	2R 11175	03.10.2033	05	Zentiva Group, a.s., CZ U Kabelovny 529/16, 102 00 Praha 10, Dolni Měcholupy, Cehia	4/2004	10/2004
15	2R 11176	03.10.2033	05	Zentiva Group, a.s., CZ U Kabelovny 529/16, 102 00 Praha 10, Dolni Měcholupy, Cehia	4/2004	10/2004
16	2R 11178	30.09.2033	05	Zentiva Group, a.s., CZ U Kabelovny 529/16, 102 00 Praha 10, Dolni Měcholupy, Cehia	4/2004	10/2004
17	2R 11214	10.09.2033	32,33,35,42	GUȚU Dumitru, MD Str. V. Cikalov nr. 87, ap. 84, MD-3100, Bălți, Republica Moldova	5/2004	10/2004
18	2R 11215	10.09.2033	32,35	GUȚU Dumitru, MD Str. V. Cikalov nr. 87, ap. 84, MD-3100, Bălți, Republica Moldova	5/2004	10/2004
19	2R 11216	10.09.2033	32,35	GUȚU Dumitru, MD Str. V. Cikalov nr. 87, ap. 84, MD-3100, Bălți, Republica Moldova	5/2004	10/2004
20	2R 11234	07.10.2033	02	SUPRATEN S.A., MD Str. Petricani nr. 84, MD-2059, Chișinău, Republica Moldova	5/2004	10/2004
21	2R 11235	07.10.2033	02	SUPRATEN S.A., MD Str. Petricani nr. 84, MD-2059, Chișinău, Republica Moldova	5/2004	10/2004
22	2R 11236	07.10.2033	02	SUPRATEN S.A., MD Str. Petricani nr. 84, MD-2059, Chișinău, Republica Moldova	5/2004	10/2004
23	2R 11237	07.10.2033	02	SUPRATEN S.A., MD Str. Petricani nr. 84, MD-2059, Chișinău, Republica Moldova	5/2004	10/2004
24	2R 11238	07.10.2033	02	SUPRATEN S.A., MD Str. Petricani nr. 84, MD-2059, Chișinău, Republica Moldova	5/2004	10/2004
25	2R 11239	07.10.2033	02	SUPRATEN S.A., MD Str. Petricani nr. 84, MD-2059, Chișinău, Republica Moldova	5/2004	10/2004
26	2R 11240	07.10.2033	02	SUPRATEN S.A., MD Str. Petricani nr. 84, MD-2059, Chișinău, Republica Moldova	5/2004	10/2004
27	2R 11241	07.10.2033	02	SUPRATEN S.A., MD Str. Petricani nr. 84, MD-2059, Chișinău, Republica Moldova	5/2004	10/2004
28	2R 11242	07.10.2033	02	SUPRATEN S.A., MD Str. Petricani nr. 84, MD-2059, Chișinău, Republica Moldova	5/2004	10/2004
29	2R 11243	07.10.2033	02	SUPRATEN S.A., MD Str. Petricani nr. 84, MD-2059, Chișinău, Republica Moldova	5/2004	10/2004
30	2R 11244	07.10.2033	02	SUPRATEN S.A., MD Str. Petricani nr. 84, MD-2059, Chișinău, Republica Moldova	5/2004	10/2004

1	2	3	4	5	6	7
31	2R 11245	07.10.2033	02	SUPRATEN S.A., MD Str. Petricani nr. 84, MD-2059, Chişinău, Republica Moldova	5/2004	10/2004
32	2R 11246	07.10.2033	02	SUPRATEN S.A., MD Str. Petricani nr. 84, MD-2059, Chişinău, Republica Moldova	5/2004	10/2004
33	2R 11247	07.10.2033	02	SUPRATEN S.A., MD Str. Petricani nr. 84, MD-2059, Chişinău, Republica Moldova	5/2004	10/2004
34	2R 11248	07.10.2033	02	SUPRATEN S.A., MD Str. Petricani nr. 84, MD-2059, Chişinău, Republica Moldova	5/2004	10/2004
35	2R 11249	07.10.2033	02	SUPRATEN S.A., MD Str. Petricani nr. 84, MD-2059, Chişinău, Republica Moldova	5/2004	10/2004
36	2R 11250	07.10.2033	02	SUPRATEN S.A., MD Str. Petricani nr. 84, MD-2059, Chişinău, Republica Moldova	5/2004	10/2004
37	2R 11251	07.10.2033	02	SUPRATEN S.A., MD Str. Petricani nr. 84, MD-2059, Chişinău, Republica Moldova	5/2004	10/2004
38	2R 11252	07.10.2033	02	SUPRATEN S.A., MD Str. Petricani nr. 84, MD-2059, Chişinău, Republica Moldova	5/2004	10/2004
39	2R 11253	07.10.2033	02	SUPRATEN S.A., MD Str. Petricani nr. 84, MD-2059, Chişinău, Republica Moldova	5/2004	10/2004
40	2R 11254	07.10.2033	02	SUPRATEN S.A., MD Str. Petricani nr. 84, MD-2059, Chişinău, Republica Moldova	5/2004	10/2004
41	2R 11255	07.10.2033	02	SUPRATEN S.A., MD Str. Petricani nr. 84, MD-2059, Chişinău, Republica Moldova	5/2004	10/2004
42	2R 11256	07.10.2033	02	SUPRATEN S.A., MD Str. Petricani nr. 84, MD-2059, Chişinău, Republica Moldova	5/2004	10/2004
43	2R 11257	07.10.2033	02	SUPRATEN S.A., MD Str. Petricani nr. 84, MD-2059, Chişinău, Republica Moldova	5/2004	10/2004
44	2R 11258	05.09.2033	02,03,16,20,25,30,32,33,34,35,38,39,41,43,44	AQUARELLE S.R.L., MD Str. Independenței nr. 54, ap. 66, MD-2072, Chişinău, Republica Moldova	5/2004	10/2004
45	2R 11259	07.10.2033	02	SUPRATEN S.A., MD Str. Petricani nr. 84, MD-2059, Chişinău, Republica Moldova	5/2004	10/2004
46	2R 11278	06.08.2033	25,43	Starbucks Corporation, US 2401 Utah Avenue South, Seattle, Washington 98134, Statele Unite ale Americii	5/2004	11/2004
47	2R 11279	06.08.2033	07,11,21,25	Starbucks Corporation, US 2401 Utah Avenue South, Seattle, Washington 98134, Statele Unite ale Americii	5/2004	11/2004
48	2R 11280	06.08.2033	07,11,21,25	Starbucks Corporation, US 2401 Utah Avenue South, Seattle, Washington 98134, Statele Unite ale Americii	5/2004	11/2004
49	2R 11302	12.03.2033	03,16,21,32,35	CHELARU Angela, MD Str. Ion Creangă nr. 66, ap. 20, MD-2064, Chişinău, Republica Moldova	6/2004	11/2004
50	2R 11314	07.10.2033	02	SUPRATEN S.A., MD Str. Petricani nr. 84, MD-2059, Chişinău, Republica Moldova	6/2004	11/2004

1	2	3	4	5	6	7
51	2R 11315	07.10.2033	19	SUPRATEN S.A., MD Str. Petricani nr. 84, MD-2059, Chişinău, Republica Moldova	6/2004	11/2004
52	2R 11316	07.10.2033	19	SUPRATEN S.A., MD Str. Petricani nr. 84, MD-2059, Chişinău, Republica Moldova	6/2004	11/2004
53	2R 11317	07.10.2033	19	SUPRATEN S.A., MD Str. Petricani nr. 84, MD-2059, Chişinău, Republica Moldova	6/2004	11/2004
54	2R 11318	07.10.2033	19	SUPRATEN S.A., MD Str. Petricani nr. 84, MD-2059, Chişinău, Republica Moldova	6/2004	11/2004
55	2R 11319	07.10.2033	19	SUPRATEN S.A., MD Str. Petricani nr. 84, MD-2059, Chişinău, Republica Moldova	6/2004	11/2004
56	2R 11405	22.08.2033	05	GUANGXI GOLDEN THROAT CO., LTD., CN No. 28, Fengxiang Road, Liuzhou City, Guangxi, China	6/2004	12/2004
57	2R 11495	02.07.2033	33	IMPERIAL VIN GROUP S.R.L., MD MD-7330, Pleşeni, Cantemir, Republica Moldova	7/2004	1/2005
58	2R 11612	25.12.2033	35,37	TERMOSTAL IMEX S.R.L., MD Str. Alba-lulia nr. 75, MD-2071, Chişinău, Republica Moldova	8/2004	1/2005
59	2R 11613	25.12.2033	35,37	TERMOSTAL IMEX S.R.L., MD Str. Alba-lulia nr. 75, MD-2071, Chişinău, Republica Moldova	8/2004	1/2005
60	2R 11625	09.09.2033	05	GUANGXI GOLDEN THROAT CO., LTD., CN No. 28, Fengxiang Road, Liuzhou City, Guangxi, China	7/2004	1/2005
61	2R 11753	07.10.2033	02	SUPRATEN S.A., MD Str. Petricani nr. 84, MD-2059, Chişinău, Republica Moldova	9/2004	2/2005
62	2R 11754	07.10.2033	02	SUPRATEN S.A., MD Str. Petricani nr. 84, MD-2059, Chişinău, Republica Moldova	9/2004	2/2005
63	2R 11841	07.10.2033	19	SUPRATEN S.A., MD Str. Petricani nr. 84, MD-2059, Chişinău, Republica Moldova	10/2004	3/2005
64	2R 11842	26.08.2033	35,38	CERNEI Andrei, MD Str. Sportivă nr. 11, MD-5008, Mărculeşti, Floreşti, Republica Moldova	10/2004	3/2005
65	2R 12005	13.08.2033	32,35	DAAC Hermes S.A., MD Calea Ieşilor nr. 10, MD-2069, Chişinău, Republica Moldova	11/2004	4/2005
66	2R 12007	10.09.2033	32	GUŢU Dumitru, MD Str. V. Cikalov nr. 87, ap. 84, MD-3100, Bălţi, Republica Moldova	11/2004	4/2005
67	2R 12701	08.08.2033	32	Portfolio Concentrate Solutions Unlimited Company, a company organized and existing under the laws of Ireland, IE 5 Eastgate Road, Eastgate Business Park, Little Island, Co.Cork, Irlanda	5/2005	10/2005
68	2R 12978	07.10.2033	02	SUPRATEN S.A., MD Str. Petricani nr. 84, MD-2059, Chişinău, Republica Moldova	9/2004	12/2005
69	2R 13497	30.07.2033	33	CRICOVA S.A., combinat de vinuri, MD Str. Ungureanu nr. 1, MD-2084, Cricova, Chişinău, Republica Moldova	4/2005	6/2006
70	2R 13900	03.09.2033	16,35,42	Biroul Naţional de Statistică, MD Str. Grenoble nr. 106, MD-2019, Chişinău, Republica Moldova	4/2004	8/2006
71	R 24342	22.05.2032	10,20,21,24,27,28,35	CARERO společnost s ručením omezeným, CZ 739 84 Pisek No. 311, Cehia	7/2012	9/2013

1	2	3	4	5	6	7
72	R 24969	06.02.2033	36,39	LUPAȘCO Tatiana, MD Str-la Nicolaev nr. 6, MD-2046, Vadul lui Vodă, Chișinău, Republica Moldova	5/2013	2/2014
73	R 25110	21.03.2033	05,42	BAUSCH HEALTH AMERICAS, INC, US 400 Somerset Corporate Blvd., New Jersey, 8807, Bridgewater, Statele Unite ale Americii	7/2013	4/2014
74	R 25111	21.03.2033	05,42	BAUSCH HEALTH AMERICAS, INC, US 400 Somerset Corporate Blvd., New Jersey, 8807, Bridgewater, Statele Unite ale Americii	7/2013	4/2014
75	R 25130	22.03.2033	05,42	BAUSCH HEALTH AMERICAS, INC, US 400 Somerset Corporate Blvd., New Jersey, 8807, Bridgewater, Statele Unite ale Americii	7/2013	4/2014
76	R 25280	22.03.2033	30,35	ALBILUX PROD S.R.L., MD Bd. Traian nr. 13/1, ap. 6, MD-2060, Chișinău, Republica Moldova	6/2013	6/2014
77	R 25358	13.06.2033	02	Śnieżka Trade of Colours Spółka z o.o., PL ul. Chlodna 51, 00-867 Warszawa, Polonia	8/2013	5/2014
78	R 25444	13.06.2033	30,35	BUCURIA PENTRU TOȚI S.R.L., întreprindere mixtă, MD Str. Mesager nr. 5, bloc 2, MD-2069, Chișinău, Republica Moldova	9/2013	5/2014
79	R 25528	14.06.2033	29,30	ROTARU Nina, MD Str. Sprâncenoaia nr. 1A, ap. 567, MD-2028, Chișinău, Republica Moldova	10/2013	7/2014
80	R 25529	07.08.2033	09,38,41	Discovery Communications, LLC, a limited liability company organized under the laws of the State of Delaware, US 230 Park Avenue South, New York, NY 10003, Statele Unite ale Americii	10/2013	7/2014
81	R 25530	07.08.2033	09,38,41	Discovery Communications, LLC, a limited liability company organized under the laws of the State of Delaware, US 230 Park Avenue South, New York, NY 10003, Statele Unite ale Americii	10/2013	7/2014
82	R 25569	08.08.2033	23,24,25,26	CASA-CRISTEA, întreprindere individuală, MD Str. Grenoble nr. 205, ap. 61, MD-2060, Chișinău, Republica Moldova	10/2013	7/2014
83	R 25608	07.08.2033	20	UNIUNEA PRODUCĂTORILOR DE MOBILĂ, MD Str. Vlaicu Pîrcălab nr. 63, MD-2012, Chișinău, Republica Moldova	10/2013	8/2014
84	R 25620	20.08.2033	35,41,45	Biroul pentru relații cu diaspora al Cancelariei de Stat a Republicii Moldova, MD Piața Marii Adunări Naționale nr. 1, Casa Guver- nului, bir. 451, MD-2033, Chișinău, Republica Moldova	11/2013	7/2014
85	R 25671	12.07.2033	33	CRICOVA S.A., combinat de vinuri, MD Str. Ungureanu nr. 1, MD-2084, Cricova, Chișinău, Republica Moldova	9/2013	8/2014
86	R 25748	06.09.2033	03,29,30,32	BORȘ NICOLAE, întreprinzător individual, MD Str. Nicolae Milescu Spătarul nr. 19/3, ap. 20, MD-2075, Chișinău, Republica Moldova	11/2013	8/2014
87	R 25795	02.09.2033	09	INTEL CORPORATION, corporație organizată și existentă conform legilor statului Delaware, US 2200 Mission College Boulevard, Santa Clara, California 95052-8119, Statele Unite ale Americii	12/2013	8/2014
88	R 25818	05.08.2033	31	MARS, INCORPORATED, US 6885 Elm Street, McLean, Virginia 22101, State- le Unite ale Americii	10/2013	9/2014
89	R 25862	29.08.2033	34	Gallaher Limited, GB 1 Werter Road, London, SW15 2LL, Regatul Unit	12/2013	9/2014
90	R 25898	14.11.2033	01,04,17	Exxon Mobil Corporation, US 5959 Las Colinas Boulevard, Irving, Texas 75039-2298, Statele Unite ale Americii	1/2014	9/2014

1	2	3	4	5	6	7
91	R 25900	29.08.2033	29,30	GRUPA MASPEX Sp. z o.o., PL Legionów 37, 34-100 Wadowice, Polonia	12/2013	9/2014
92	R 25919	16.09.2033	03,05,35,44	DONICI Dorina, MD Str. Acad. Natalia Gheorghiu nr. 30, ap. 74, MD-2025, Chişinău, Republica Moldova	11/2013	9/2014
93	R 25920	16.09.2033	03,05,35,44	DONICI Dorina, MD Str. Acad. Natalia Gheorghiu nr. 30, ap. 74, MD-2025, Chişinău, Republica Moldova	11/2013	9/2014
94	R 25933	22.08.2033	30,35	BUCURIA PENTRU TOȚI S.R.L., întreprindere mixtă, MD Str. Mesager nr. 5, bloc 2, MD-2069, Chişinău, Republica Moldova	11/2013	9/2014
95	R 25942	16.10.2033	43	RUSU Nicolae, MD Str. Victor Crăşescu nr. 64, MD-2059, Chişinău, Republica Moldova	1/2014	9/2014
96	R 25970	10.12.2033	33	CASTEL MIMI S.R.L., MD Str. Dacia nr. 1, MD-6512, Bulboaca, Anenii Noi, Republica Mol- dova	1/2014	10/2014
97	R 25982	16.07.2033	05,42	Amryt Pharmaceuticals, Inc., US 160 Federal Street, 21st Floor, Boston, MA 02110, Statele Unite ale Americii	11/2013	10/2014
98	R 26025	13.08.2033	39,43	MERAJI Nicolai, MD Bd. Decebal nr. 80, ap. 10, MD-2038, Chişinău, Republica Moldova	12/2013	10/2014
99	R 26093	28.08.2033	35,43	Panda Restaurant Group, Inc., a California Cor- poration, US 1683 Walnut Grove Avenue, Rosemead, Califor- nia 91770, Statele Unite ale Americii	11/2013	12/2014
100	R 26101	11.11.2033	33	CASTEL MIMI S.R.L., MD Str. Dacia nr. 1, MD-6512, Bulboaca, Anenii Noi, Republica Mol- dova	1/2014	11/2014
101	R 26115	22.08.2033	30,35	BUCURIA PENTRU TOȚI S.R.L., întreprindere mixtă, MD Str. Mesager nr. 5, bloc 2, MD-2069, Chişinău, Republica Moldova	11/2013	11/2014
102	R 26117	13.11.2033	33	BOIAR GRUP S.R.L., MD Str. Sfînta Treime nr. 13, of. 15, MD-2093, Grătieşti, Chişinău, Republica Moldo- va	2/2014	11/2014
103	R 26119	19.11.2033	21,33,35	BOIAR GRUP S.R.L., MD Str. Sfînta Treime nr. 13, of. 15, MD-2093, Grătieşti, Chişinău, Republica Moldo- va	2/2014	11/2014
104	R 26127	19.11.2033	21,33,35	BOIAR GRUP S.R.L., MD Str. Sfînta Treime nr. 13, of. 15, MD-2093, Grătieşti, Chişinău, Republica Moldo- va	2/2014	11/2014
105	R 26129	19.11.2033	21,33,35	BOIAR GRUP S.R.L., MD Str. Sfînta Treime nr. 13, of. 15, MD-2093, Grătieşti, Chişinău, Republica Moldo- va	2/2014	11/2014
106	R 26147	01.11.2033	33	CASTEL MIMI S.R.L., MD Str. Dacia nr. 1, MD-6512, Bulboaca, Anenii Noi, Republica Mol- dova	12/2013	11/2014
107	R 26197	19.11.2033	36	Visa International Service Association, a Dela- ware corporation, US 900 Metro Center Boulevard, Foster City, Cali- fornia, 94404, Statele Unite ale Americii	2/2014	12/2014
108	R 26235	23.07.2033	35,37	BASCONSLUX S.R.L., MD Str. Tighina nr. 3, MD-2001, Chişinău, Republica Moldova	9/2013	12/2014

1	2	3	4	5	6	7
109	R 26263	28.08.2033	35,43	Panda Restaurant Group, Inc., a California Corporation, US 1683 Walnut Grove Avenue, Rosemead, California 91770, Statele Unite ale Americii	11/2013	12/2014
110	R 26276	22.08.2033	25	PLANTAGE CONFECÇÃO E COMÉRCIO DE ROUPAS LTDA., BR Rua General Bruce, 551, 20.921-030, São Cristovão, Rio de Janeiro, RJ, Brazilia	12/2013	12/2014
111	R 26280	28.01.2034	01,05,35	VEACES-NOVA S.R.L., firmă comercială de producție, MD Str. Mircești nr. 3, MD-2049, Chișinău, Republica Moldova	5/2014	12/2014
112	R 26285	13.11.2033	03	Alticor Inc., corporație din statul Michigan, US 7575 Fulton Street East, Ada, Michigan 49355-0001, Statele Unite ale Americii	3/2014	12/2014
113	R 26297	15.11.2033	03,05,11,16,2 1,29,30,32,35	Alticor Inc., corporație din statul Michigan, US 7575 Fulton Street East, Ada, Michigan 49355-0001, Statele Unite ale Americii	3/2014	12/2014
114	R 26345	23.12.2033	05	DSM IP ASSETS B.V., NL Het Overloon 1, 6411 TE, Heerlen, Olanda	3/2014	1/2015
115	R 26451	29.01.2034	36	SAFETY-BROKER S.R.L., Broker de Asigurare-Reasigurare, MD Str. Industrială nr. 1, MD-3401, Hîncești, Republica Moldova	3/2014	2/2015
116	R 26474	31.10.2033	05	Merck Sharp & Dohme LLC, US 126 East Lincoln Ave., P.O. Box 2000, Rahway, NJ 07065, Statele Unite ale Americii	2/2014	2/2015
117	R 26488	17.09.2033	02,19,35,37	SUPRATEN PLUS S.R.L., întreprindere mixtă, MD Str. Petricani nr. 84, MD-2059, Chișinău, Republica Moldova	11/2013	2/2015
118	R 26558	24.07.2033	17,19,35,42	GEAMGIU GRUP S.R.L., MD Str. Mesager nr. 1/3, MD-2069, Chișinău, Republica Moldova	9/2013	3/2015
119	R 26746	10.01.2034	43	TRANGA Andrei, MD Str. Mihail Kogălniceanu nr. 85, ap. 12, MD-2009, Chișinău, Republica Moldova	5/2014	4/2015
120	R 26846	22.05.2033	31	NOVA-STROI S.R.L., întreprindere cu capital străin, MD Str. Uzinelor nr. 209/1, MD-2023, Chișinău, Republica Moldova	7/2013	4/2015
121	R 26877	20.11.2033	19	SUPRATEN PLUS S.R.L., întreprindere mixtă, MD Str. Petricani nr. 84, MD-2059, Chișinău, Republica Moldova	1/2014	5/2015
122	R 26926	10.12.2033	30	DARON-LUX S.R.L., MD Str. Varnița nr. 14/1, MD-2023, Chișinău, Republica Moldova	4/2014	6/2015
123	R 26955	30.12.2033	30,43	TRANGA Andrei, MD Str. Mihail Kogălniceanu nr. 85, ap. 12, MD-2009, Chișinău, Republica Moldova	4/2014	6/2015
124	R 27174	22.08.2033	41	MORARI Nicolae, MD Str. Podgorenilor nr. 20, MD-2059, Chișinău, Republica Moldova	11/2013	8/2015
125	R 27243	27.12.2033	33	CASTEL MIMI S.R.L., MD Str. Dacia nr. 1, MD-6512, Bulboaca, Anenii Noi, Republica Moldova	4/2014	9/2015
126	R 27263	19.11.2033	21,33,35	BOIAR GRUP S.R.L., MD Str. Sfînta Treime nr. 13, of. 15, MD-2093, Grătiești, Chișinău, Republica Moldova	2/2014	7/2015

1	2	3	4	5	6	7
127	R 27264	13.11.2033	29,30,32,33	BOIAR GRUP S.R.L., MD Str. Sfânta Treime nr. 13, of. 15, MD-2093, Grătiești, Chișinău, Republica Moldova	2/2014	7/2015
128	R 27265	13.11.2033	29,30,32,33	BOIAR GRUP S.R.L., MD Str. Sfânta Treime nr. 13, of. 15, MD-2093, Grătiești, Chișinău, Republica Moldova	2/2014	7/2015
129	R 27381	08.11.2033	35,38,44	SMÎNTÎNĂ Alexandru, MD Str. Haiducilor nr. 23, MD-2028, Chișinău, Republica Moldova	2/2014	10/2015
130	R 27457	18.10.2033	30	CASTEL MIMI S.R.L., MD Str. Dacia nr. 1, MD-6512, Bulboaca, Anenii Noi, Republica Moldova	12/2013	10/2015
131	R 27458	11.11.2033	33	CASTEL MIMI S.R.L., MD Str. Dacia nr. 1, MD-6512, Bulboaca, Anenii Noi, Republica Moldova	2/2014	10/2015



# V

## Design industrial / Industrial design

**P**rotecția juridică a desenelor și modelelor industriale în Republica Moldova se asigură în modul stabilit de Legea nr. 161/2007 privind protecția desenelor și modelelor industriale.

Cererea de înregistrare a desenului sau modelului industrial se depune la AGEPI, personal sau prin reprezentant, de către persoana care dispune de dreptul asupra desenului sau modelului industrial. Cererea trebuie să conțină documentele prevăzute la art. 32(1), (2) din Lege.

În prezenta Secțiune se publică datele referitoare la cererile de înregistrare a DMI, în special datele bibliografice cu indicarea produsului și reprezentările DMI; datele privind DMI înregistrate; datele privind DMI reînnoite; datele privind DMI înregistrate și cele reînnoite în Republica Moldova conform Aranjamentului de la Haga.

Desenele și modelele industriale înregistrate și reînnoite conform Aranjamentului de la Haga, la care Republica Moldova este parte, se publică în Buletinul de Desene și Modele Internaționale ("Bulletin des dessins et modes internationaux / International Designs Bulletin / Boletín de Dibujos y Modelos Internacionales"). Buletinul include atât datele bibliografice în limbile franceză, engleză și spaniolă, cât și reproducerea desenelor și modelelor industriale înregistrate și este expus pe Internet pe site-ul OMPI, accesibil publicului. În BOPI se publică listele acestor desene și modele industriale înregistrate în Republica Moldova, aranjate în ordinea numerelor de înregistrare internațională și a claselor CIDMI, precum și ale celor reînnoite în Republica Moldova, aranjate în ordinea numerelor de înregistrare internațională.

Ponderea semantică a părții verbale ce se conține în desenele sau modelele industriale nu se protejează.

**L**egal protection of industrial designs in the Republic of Moldova is provided in the mode established by Law No. 161/2007 on the Protection of Industrial Designs.

The industrial design application shall be filed with the AGEPI, in person or through a representative, by the person to whom the right to the industrial design belongs. The application shall contain the documents provided for in Art. 32(1), (2) of the Law.

In this Section shall be published data on ID registration applications, especially bibliographic data indicating the product and ID representations; data on registered ID; data on renewed ID; data on ID registered and renewed in the Republic of Moldova under the Hague Agreement.

Industrial designs registered and renewed under the Hague Agreement, to which the Republic of Moldova is party, shall be published in the Bulletin des dessins et modes internationaux / International Designs Bulletin / Boletín de Dibujos y Modelos Internacionales. The Bulletin comprises both bibliographic data in French, English and Spanish and registered industrial design reproductions and is exposed over the Internet on the WIPO site, accessible to the public. In BOPI shall be published the lists of industrial designs registered in the Republic of Moldova, arranged in the order of international registration numbers and ICID classes, as well as of those renewed in the Republic of Moldova, arranged in the order of international registration numbers.

The semantic portion of the verbal part contained in the industrial designs is not protected.

**CODURILE INID PENTRU IDENTIFICAREA DATELOR BIBLIOGRAFICE  
REFERITOARE LA DESENE ȘI MODELE INDUSTRIALE, CONFORM NORMEI ST. 80 OMPI**

**LIST OF INID CODES CONCERNING BIBLIOGRAPHIC DATA RELATING  
TO INDUSTRIAL DESIGNS, ACCORDING TO WIPO STANDARD ST. 80**

- (11) Numărul certificatului**  
Number of the certificate
- (15) Data înregistrării**  
Date of the registration
- (18) Data prevăzută de expirare a termenului de valabilitate a înregistrării**  
Expected expiration date of the registration
- (20) Numărul desenului și modelului industrial**  
Number of the industrial design
- (21) Numărul de depozit**  
Number of the application
- (22) Data de depozit**  
Date of filing of the application
- (23) Data priorității de expunere**  
Date of the exhibition priority
- (28) Numărul de desene și modele industriale**  
Number of industrial designs
- (30) Date referitoare la prioritate conform Convenției de la Paris**  
Data relating to priority under the Paris Convention
- (31) Numărul cererii prioritare**  
Number of the priority application
- (32) Data de depozit a cererii prioritare**  
Date of filing of the priority application
- (33) Țara cererii prioritare, codul conform normei ST. 3 OMPI**  
Country of the priority application, code according to WIPO Standard ST. 3
- (43) Data publicării cererii de înregistrare a desenului și modelului industrial**  
Date of publication of the application for the registration of the industrial design
- (44) Data publicării hotărârii de înregistrare a desenului și modelului industrial**  
Date of publication of the decision on registration of the industrial design
- (45) Data publicării certificatului**  
Date of publication of the certificate
- (46) Data de expirare a termenului de amânare a publicării**  
Date of expiration of deferment
- (51) Clasificarea internațională a desenelor și modelelor industriale (clasa și subclasa Clasificării de la Locarno)**  
International Classification for Industrial Designs (classes and subclasses of the Locarno Classification)
- (54) Indicarea produsului**  
Designation of product
- (55) Reprezentarea desenului și modelului industrial**  
Reproduction of the industrial design
- (57) Culorile revendicate**  
Indication of colors claimed

- (62) Numărul cererii divizionare  
Number of the divisional application
- (71) Numele/denumirea și adresa solicitantului (solicitanților), codul țării conform normei ST. 3 OMPI  
Name and address of the applicant(s), code of the country according to WIPO Standard ST. 3
- (72) Numele autorului (autorilor), codul țării conform normei ST. 3 OMPI  
Name of the author(s), code of the country according to WIPO Standard ST. 3
- (73) Numele/denumirea și adresa titularului (titularilor), codul țării conform normei ST. 3 OMPI  
Name and address of the owner(s), code of the country according to WIPO Standard ST. 3
- (74) Numele mandatarului autorizat  
Name of the patent attorney
- (80) Datele de depozit internațional conform Aranjamentului de la Haga  
Data related to the international registration of industrial designs under the Hague Agreement

**CODURILE OMPI PENTRU CODIFICAREA TITLURILOR INFORMAȚIILOR  
REFERITOARE LA DESENE ȘI MODELE INDUSTRIALE, PUBLICATE  
ÎN BULETINUL OFICIAL DE PROPRIETATE INTELECTUALĂ CONFORM NORMEI ST. 17**

**WIPO CODES ON CODING OF HEADINGS OF ANNOUNCEMENTS CONCERNING  
INDUSTRIAL DESIGNS PUBLISHED IN THE OFFICIAL BULLETIN OF INTELLECTUAL  
PROPERTY IN ACCORDANCE WITH THE STANDARD ST. 17**

- BA1L** Cereri de înregistrare a desenelor și modelelor industriale publicate  
Applications for the registration of published industrial designs
- FF4L** Lista desenelor și modelelor industriale înregistrate  
List of registered industrial designs
- FF4L** Lista desenelor și modelelor industriale înregistrate, aranjate în ordinea numerelor de înregistrare (semestrial)  
List of registered industrial designs, grouped according to the numerical index (half-yearly)
- FF4L** Lista desenelor și modelelor industriale înregistrate, aranjate în ordinea claselor CIDMI (semestrial)  
List of registered industrial designs, grouped in accordance with the ICID classes (half-yearly)
- FA9L** Lista desenelor și modelelor industriale retrase  
List of withdrawn industrial designs
- FC4L** Lista desenelor și modelelor industriale respinse  
List of rejected industrial designs
- FG4L** Lista certificatelor de înregistrare a desenelor și modelelor industriale eliberate  
List of issued industrial design certificates
- FG4L** Lista desenelor și modelelor industriale înregistrate în Republica Moldova conform Aranjamentului de la Haga, aranjate în ordinea numerelor de înregistrare internațională (lunar, semestrial)  
List of industrial designs registered under the Hague Agreement, grouped in accordance with international numerical index (monthly, half-yearly)
- FG4L** Lista desenelor și modelelor industriale înregistrate în Republica Moldova conform Aranjamentului de la Haga, aranjate în ordinea claselor CIDMI (lunar, semestrial)  
List of industrial designs registered under the Hague Agreement, grouped in accordance with the ICID classes (monthly, half-yearly)

**ND4L** Lista desenelor și modelelor industriale reînnoite

List of renewed industrial designs

**ND4L** Lista desenelor și modelelor industriale reînnoite în Republica Moldova conform Aranjamentului de la Haga

List of industrial designs renewed under the Hague Agreement

**FC9L** Lista desenelor și modelelor industriale respinse în Republica Moldova conform Aranjamentului de la Haga, aranjate în ordinea numerelor de înregistrare internațională

List of industrial designs rejected in the Republic of Moldova according to the Hague Agreement, grouped in accordance with international numerical order

**MK4L** Lista certificatelor de înregistrare a desenelor și modelelor industriale al căror termen de valabilitate a expirat (inclusiv termenul de grație)

List of industrial design certificates the term of validity of which has expired (including the grace period)

**NF4L** Lista certificatelor de înregistrare a desenelor și modelelor industriale revalidate

List of revalidated industrial design certificates

## **BA1L Cereri de înregistrare a desenelor și modelelor industriale / Applications for registration of industrial designs**

**O**rice persoană interesată are dreptul să depună la AGEPI opoziții sau observații motivate împotriva înregistrării desenelor sau modelelor industriale în termen de 3 luni de la data publicării acestor cereri în BOPI, dacă este îndeplinită cel puțin una din condițiile prevăzute la art. 26(1) din Legea nr. 161/2007 privind protecția desenelor și modelelor industriale.

Cererile de înregistrare a desenelor/modelelor industriale se publică în BOPI în ordinea claselor conform Clasificării de la Locarno.

**A**ny person concerned may file with the AGEPI reasoned oppositions or observations against registration of industrial designs within 3 months following the date of publication of those applications in BOPI, if at least one of the conditions set forth in Art. 26(1) of the Law No. 161/2007 on the Protection of Industrial Designs has been met.

The applications for registration of the industrial designs shall be published in BOPI in the order of classes in accordance with the Locarno Classification.

(51) **LOC (14) Cl. 09-01**

(21) f 2023 0017

(22) 08.09.2023

(28) 1

(71)(72) BESCHIERU Nichita, MD

Str. Nicolae Milescu Spătarul nr. 23,

ap. 79, MD-2075, Chişinău,

Republica Moldova

(54) **Butelie**

(55)

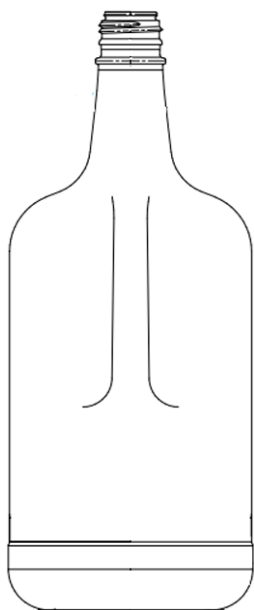

1.1

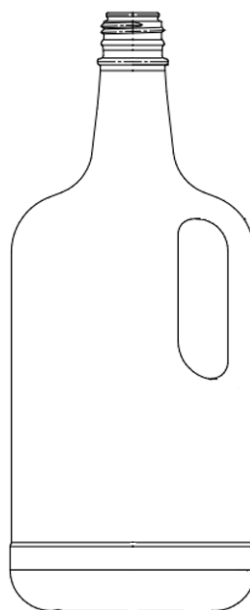

1.2

(51) **LOC (14) Cl. 09-01**

(21) f 2023 0018

(22) 08.09.2023

(28) 1

(71)(72) BESCHIERU Nichita, MD

Str. Nicolae Milescu Spătarul nr. 23,

ap. 79, MD-2075, Chişinău,

Republica Moldova

(54) **Butelie**

(55)

(21) f 2023 0018

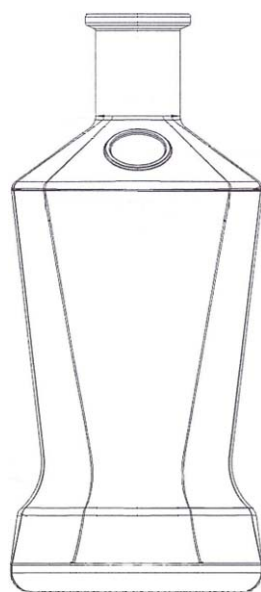

1.1



1.2

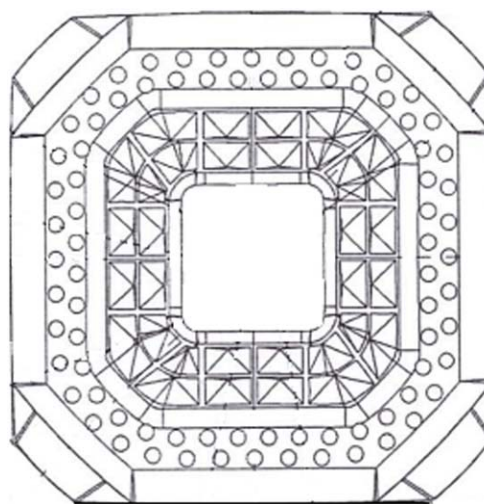

1.3

(51) **LOC (14) Cl. 25-01, 02**

(21) f 2023 0020

(22) 19.09.2023

(28) 1

(71) ECOSTELL S.R.L., MD

Str. Aerodromului nr. 62, MD-3102,

Bălți, Republica Moldova

(54) **Țiglă metalică**

(55)

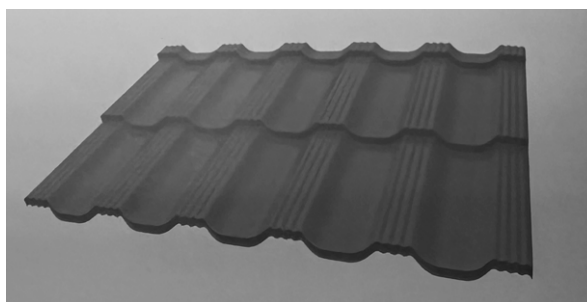
(51) **LOC (14) Cl. 27-03**

(21) f 2023 0019

(22) 18.09.2023

(28) 13

(71) PROTRONMEDIA S.R.L., MD

Str. Kiev nr. 8, bloc 1, of. 58, MD-2068,

Chișinău, Republica Moldova

(72) DOAGĂ Roman, MD

(74) MARGINE Ion

(54) **Scrumiere stradale**

(21) f 2023 0019

(55)

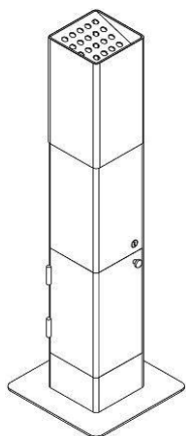

1.1

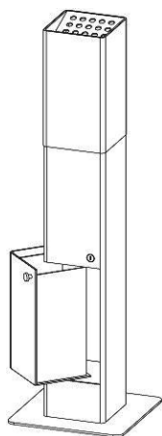

1.2

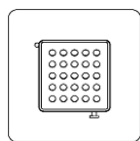

1.3

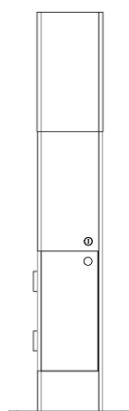

1.4

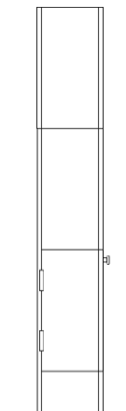

1.5

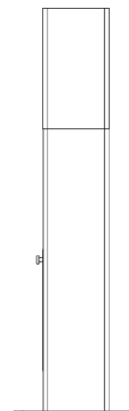

1.6



1.7

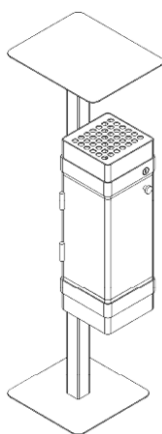

2.1

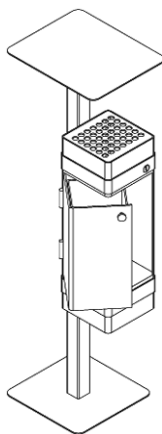

2.2



2.3

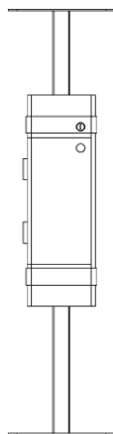

2.4

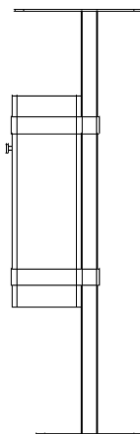

2.5

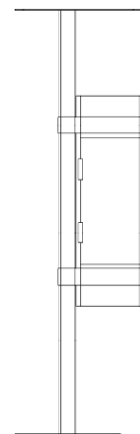

2.6

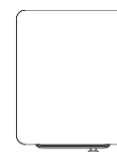

2.7

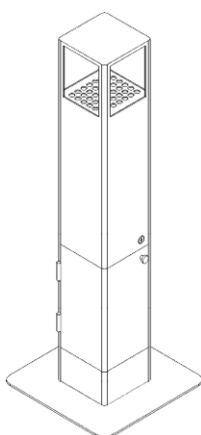

3.1

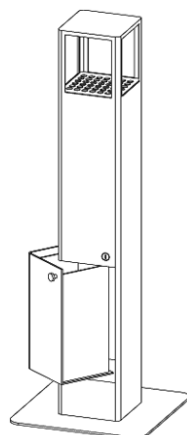

3.2

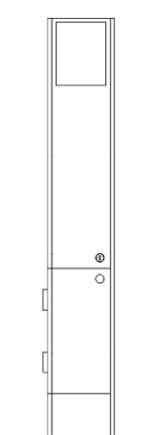

3.3

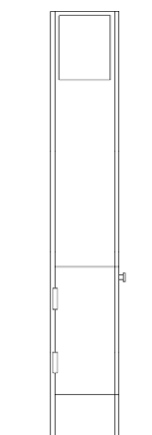

3.4

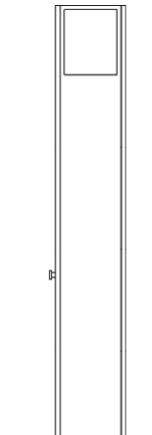

3.5



3.6



(21) f 2023 0019

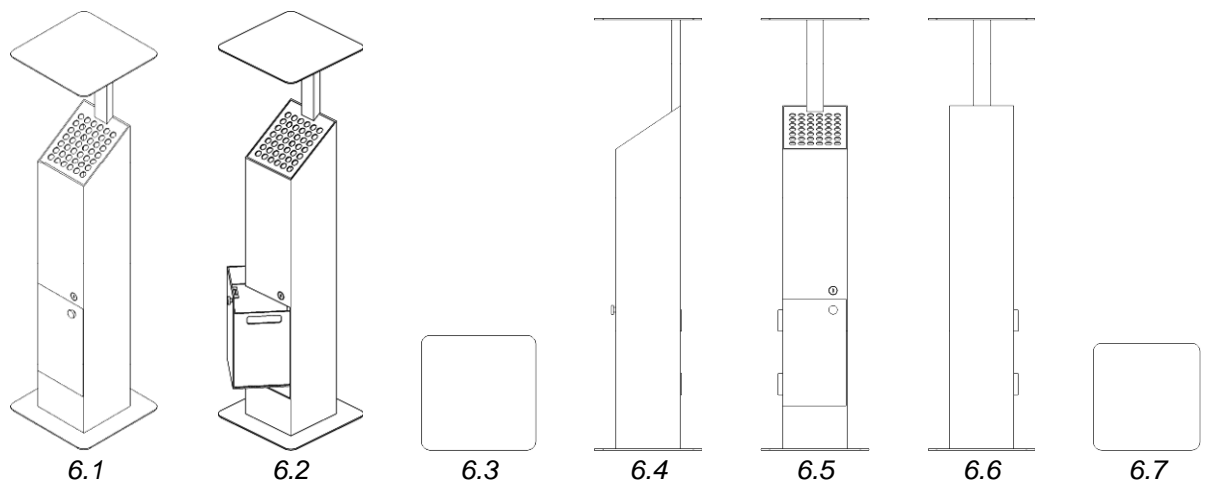
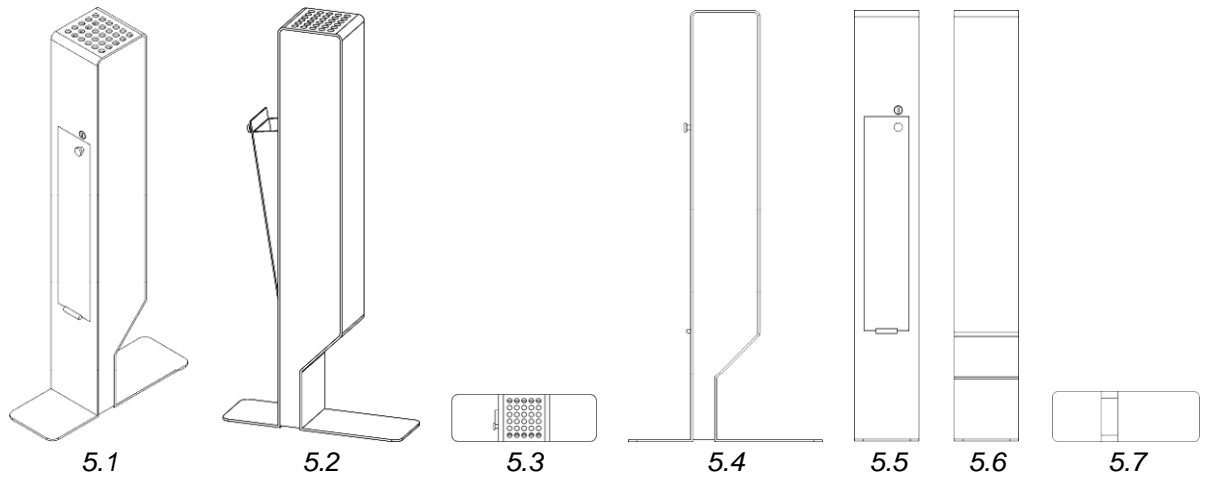
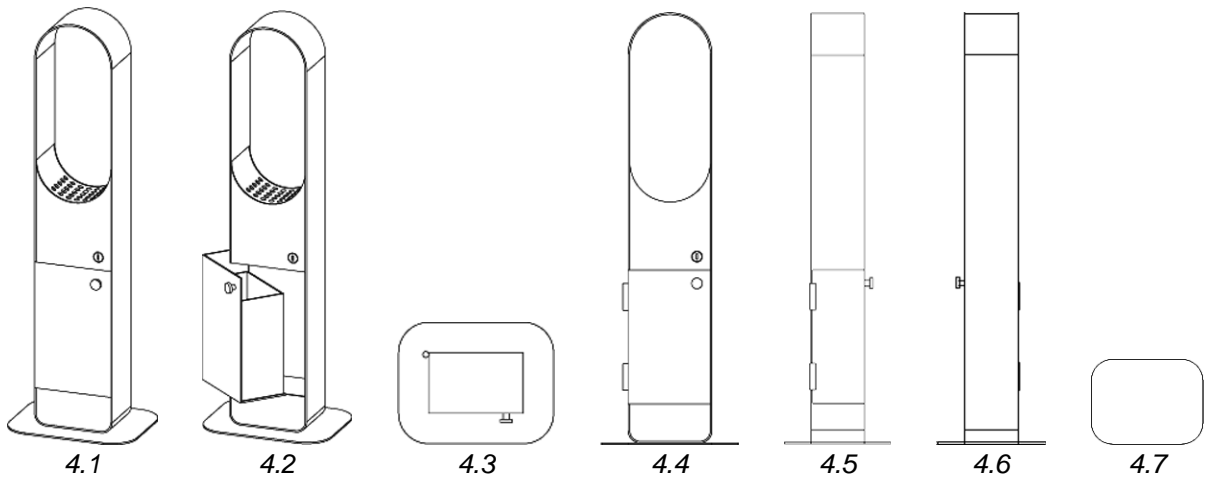

(21) f 2023 0019

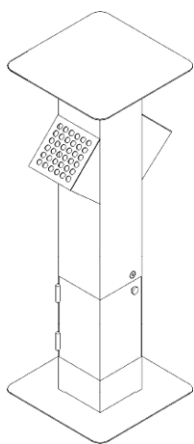

7.1

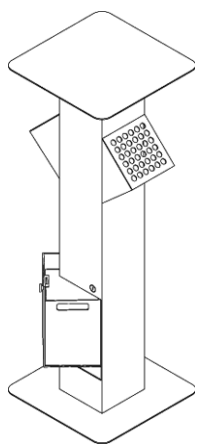

7.2

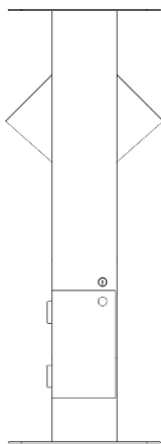

7.3

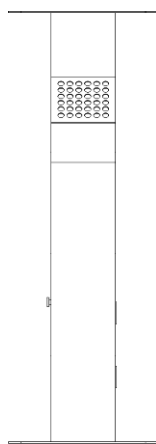

7.4

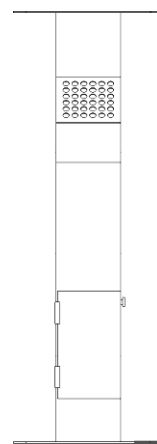

7.5

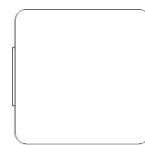

7.6

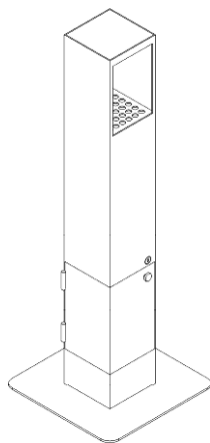

8.1

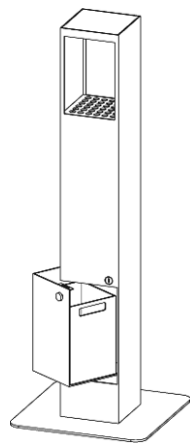

8.2

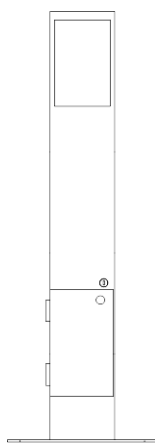

8.3

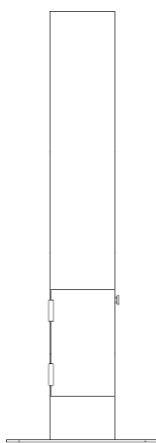

8.4

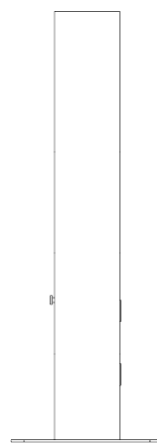

8.5

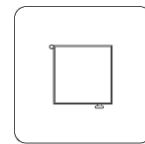

8.6

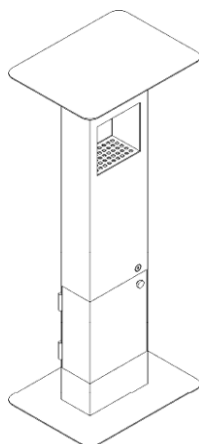

9.1

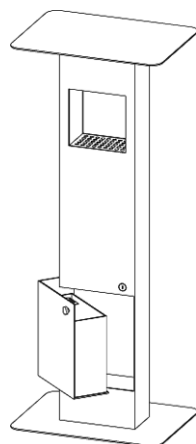

9.2

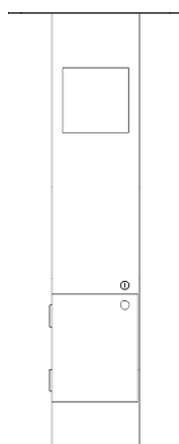

9.3

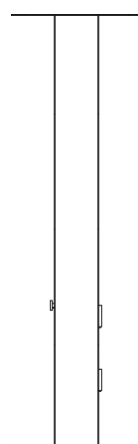

9.4

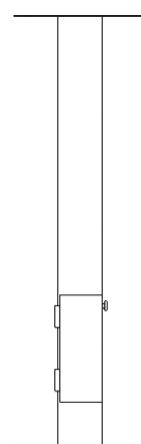

9.5

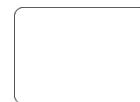

9.6

(21) f 2023 0019

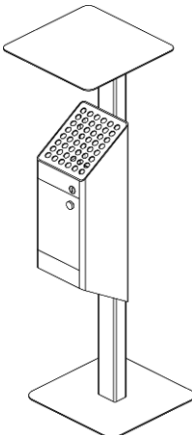

10.1

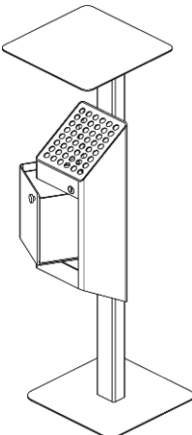

10.2

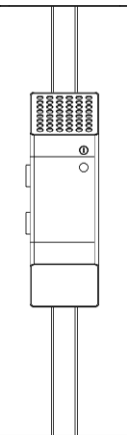

10.3

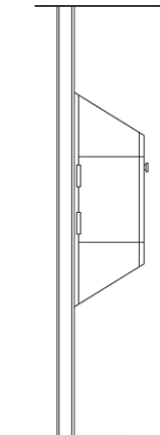

10.4



10.5

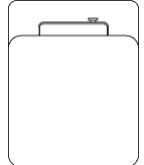

10.6

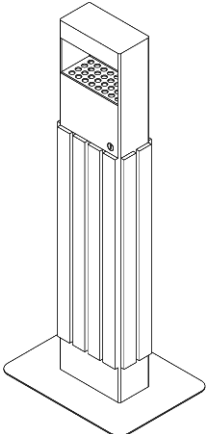

11.1

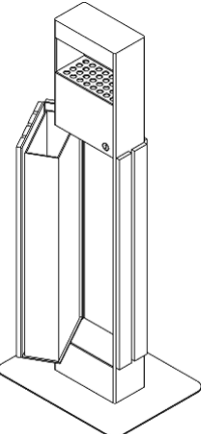

11.2

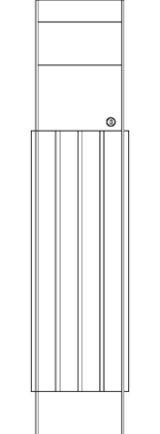

11.3

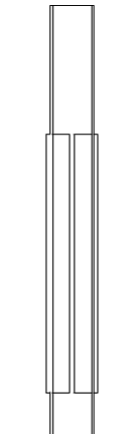

11.4

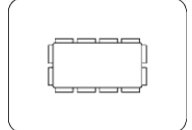

11.5

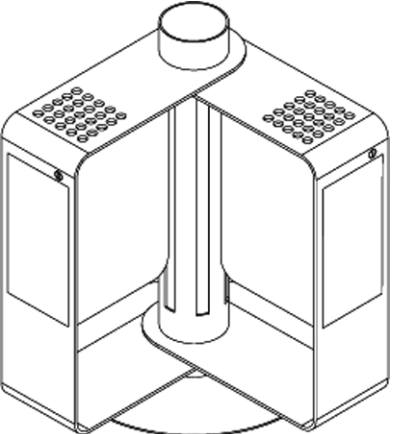

12.1

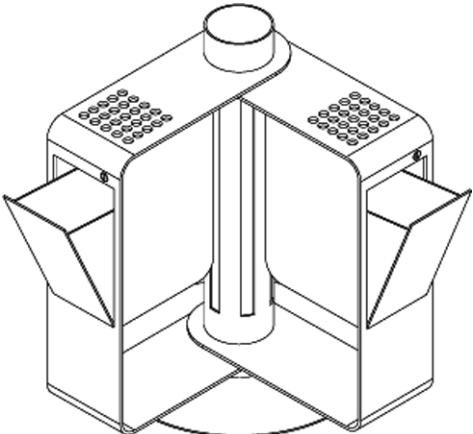

12.2

(21) f 2023 0019

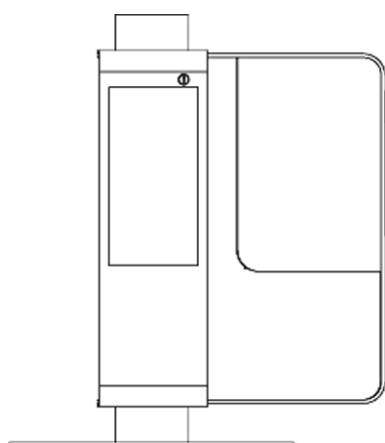

12.3

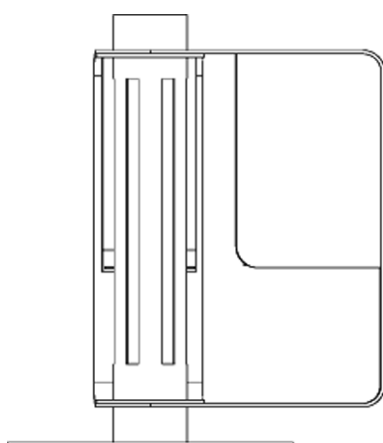

12.4

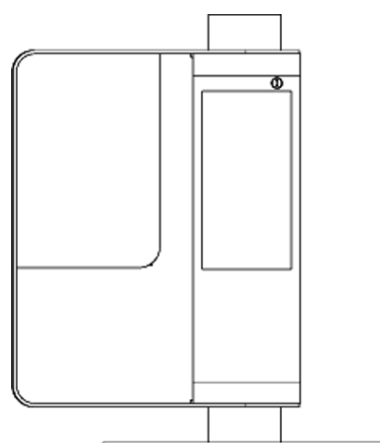

12.5

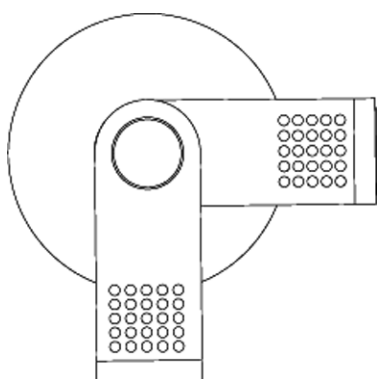

12.6

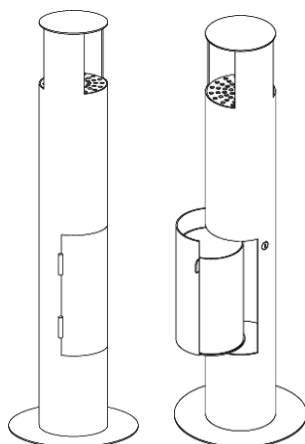

13.1

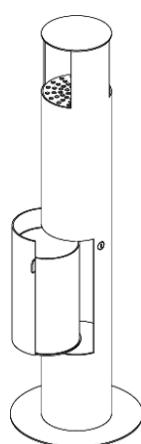

13.2

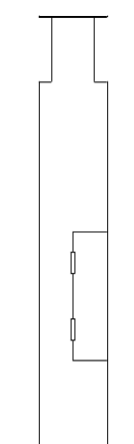

13.3

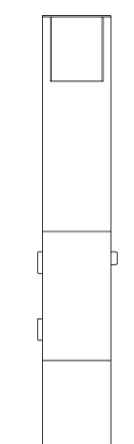

13.4

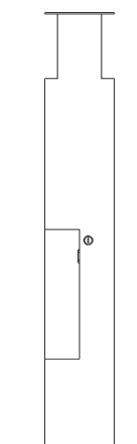

13.5

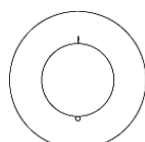

13.6

## FF4L Lista desenelor și modelelor industriale înregistrate

Se publică următoarele date: numărul curent, numărul de depozit, data de depozit, clasele conform CIDMI, numărul de desene și modele industriale, titularul, codul țării conform normei ST. 3 OMPI, numărul BOPI în care a fost publicată cererea

Nr. crt.	(21) Nr. de depozit	(22) Data de depozit	(51) Clase	(28) Nr. de desene și modele industriale	(73) Titular, cod ST. 3 OMPI	(43) Nr. BOPI
1	f 2023 0001	10.01.2023	06-01	1	PRODAN Maxim, MD MD-3538, Morozeni, Orhei, Republica Moldova	5/2023

## FG4L Lista certificatelor de înregistrare a desenelor și modelelor industriale eliberate

Se publică următoarele date: numărul curent, numărul certificatului, clasele conform CIDMI, numărul de depozit, data de depozit, numărul de desene și modele industriale, titularul, codul țării conform normei ST.3 OMPI, numărul BOPI în care a fost publicată înregistrarea

Nr. crt.	(11) Nr. certificatului	(51) Clase	(21) Nr. de depozit	(22) Data de depozit	(28) Nr. de desene și modele industriale	(73) Titular, cod ST.3 OMPI	(44) Nr. BOPI
1	2037	12-10	f 2022 0036	13.10.2022	1	BIROUL PRINCIPAL SPECIALIZAT DE PROIECTĂRI ÎN DOMENIUL COMPLEXELOR DE MAȘINI PENTRU MECANIZAREA LUCRĂRILOR ÎN LIVEZI, VII, PEPINIERE ȘI PLANTAȚII DE ARBUȘTI FRUCTIFERI S.A., MD	8/2023
2	2038	09-03	f 2022 0044	09.11.2022	2	INTERSNACK GROUP GMBH & CO. KG, DE	8/2023

## ND4L Lista desenelor și modelelor industriale reînnoite

Se publică următoarele date: numărul curent, numărul certificatului, data expirării termenului de reînnoire, numărul de depozit, data de depozit, clasele conform CIDMI, numărul de desene și modele industriale reînnoite, titularul și adresa, codul țării conform normei ST. 3 OMPI, nr. BOPI în care a fost publicată înregistrarea

Nr. crt.	(11) Nr. certifica- tului	(18) Data expirării reînnoirii	(21) Nr. de depozit	(22) Data de depozit	(51) Clase	(28) Nr. de desene și modele industriale reînnoite	(73) Titularul și adresa, cod ST. 3 OMPI	(43)(44)(45) Nr. BOPI
1	2	3	4	5	6	7	8	9
1	1132	23.07.2028	f 2008 0061	23.07.2008	08-05	2	KAEM SPOLKA Z OGRANICZONA ODPOWIEDZIALNOSCIA, PL Baranowo, ul. Rzemieslnicza 14, 62-081 Przemierowo, Polonia	11/2008 6/2009 9/2009
2	1525	24.04.2028	f 2013 0044	24.04.2013	09-01	1	FABRICA DE STICLĂ DIN CHIȘINĂU, ÎNTREPRINDERE DE STAT, MD Str. Transnistria nr. 20, MD-2023, Chișinău, Republica Moldova	6/2013 2/2014 5/2014

1	2	3	4	5	6	7	8	9
3	1552	04.10.2028	f 2013 0098	04.10.2013	09-01	1	FABRICA DE STICLĂ DIN CHIȘINĂU, ÎNTREPRINDERE DE STAT, MD Str. Transnistria nr. 20, MD-2023, Chișinău, Republica Moldova	12/2013 6/2014 9/2014

## FG4L Lista desenelor și modelelor industriale înregistrate în Republica Moldova conform Aranjamentului de la Haga, aranjate în ordinea numerelor de înregistrare internațională

Se publică următoarele date: numărul curent, numărul înregistrării internaționale, data înregistrării internaționale, data priorității, titularul, codul țării conform normei ST.3 OMPI, denumirea desenului și modelului industrial, clasele conform CIDMI, numărul de desene și modele industriale, data prevăzută de expirare a termenului de valabilitate a înregistrării, numărul Buletinului de Desene și Modele Internaționale (IDB) în care a fost publicată cererea de înregistrare

Nr. crt.	(11) Nr. înregistrării	(15) Data înregistrării (23)(30) <b>Prioritate</b>	(73) Titular, cod ST.3 OMPI	(54) Denumirea desenului și modelului industrial	(51) Clase	(28) Nr. de desene și modele industriale	(18) Valabilitate	Nr. IDB
1	2	3	4	5	6	7	8	9
1	DM/220870	11.05.2022	Compagnie des Montres Longines, Francillon S.A. (Longines Watch Co. Francillon Ltd.), CH	1. Carcasă pentru ceas / 1. Watch case / 1. Boîtier de montre	10-07	1	11.05.2027	19/2023
2	DM/222474	29.07.2022	Montres Breguet SA (Montres Breguet AG) (Montres Breguet Ltd), CH	1.-2. Ceas / 1.-2. Watch / 1.-2. Montre	10-02	2	29.07.2027	5/2023
3	DM/222984	16.08.2022	Compagnie des Montres Longines, Francillon S.A. (Longines Watch Co. Francillon Ltd.), CH	1.-4. Cadran pentru ceas / 1.-4. Watch dial / 1.-4. Cadran de montre	10-07	4	16.08.2027	20/2023
4	DM/223334	02.09.2022	TISSOT SA (TISSOT AG) (TISSOT LTD), CH	1. Carcasă pentru ceas / 1. Watch casing / 1. Boîtier de montre	10-07	1	02.09.2027	9/2023
5	DM/224181	04.10.2022	Compagnie des Montres Longines, Francillon S.A. (Longines Watch Co. Francillon Ltd.), CH	1. Cățaramă pentru brățara ceasului / 1. Buckle for watch bracelet / 1. Boucle pour bracelet de montre	10-07	1	04.10.2027	14/2023
6	DM/224374	09.09.2022	BLANCPAIN SA, CH	1.-3. Cadran pentru ceas / 1.-3. Watch dial / 1.-3. Cadran de montre	10-07	3	09.09.2027	10/2023
7	DM/224517	26.10.2022	HARRY WINSTON SA, CH	1. Cadran pentru ceas / 1. Watch dial / 1. Cadran de montre	10-07	1	26.10.2027	17/2023

1	2	3	4	5	6	7	8	9
8	DM/224843	08.11.2022	MIDO AG (MIDO SA) (MIDO LTD.), CH	1. Carcasă pentru ceas / 1. Watch case / 1. Boîtier de montre	10-07	1	08.11.2027	19/2023
9	DM/226037	10.11.2022	Toruńskie Zakłady Materiałów Opatunkowych, Spółka Akcyjna, PL	1. Logo / 1. Logo / 1. Logo	32-00	1	10.11.2027	3/2023
10	DM/226257	12.01.2023	OMEGA SA (OMEGA AG) (OMEGA LTD.), CH	1. Cadran pentru ceas; 2. Parte a mecanismului de mişcare a ceasului / 1. Watch dial; 2. Part of the watch movement / 1. Cadran de montre; 2. Partie du mouvement de montre	10-07	2	12.01.2028	28/2023
11	DM/226609	01.02.2023	F&I Beverages AG, CH	1. Butelie pentru băuturi / 1. Beverage bottle / 1. Bouteille pour boisson	09-01	1	01.02.2028	8/2023
12	DM/226621	03.01.2023  <b>06.07.2022, 202230424473.X; DAS: BB37, CN</b>	CHERY AUTOMOBILE CO., LTD., CN	1. Automobil / 1. Automobile / 1. Automobile	12-08	1	03.01.2028	8/2023
13	DM/226622	03.01.2023  <b>12.07.2022, 202230440490.2; DAS: BB36, CN</b>	CHERY AUTOMOBILE CO., LTD., CN	1. Automobil / 1. Automobile / 1. Automobile	12-08	1	03.01.2028	8/2023
14	DM/227324	22.02.2023  <b>01.09.2022, 2022503803, RU</b>	Gesellschaft mit beschränkter Haftung "Ehrmann", RU	1. Model grafic [bidimensional] / 1. Graphic design [two- dimensional] / 1. Modele graphique [bidimensionnel]	32-01	1	22.02.2028	11/2023
15	DM/227325	22.02.2023  <b>01.09.2022, 2022503804, RU</b>	Gesellschaft mit beschränkter Haftung "Ehrmann", RU	1. Model grafic [bidimensional] / 1. Graphic design [two- dimensional] / 1. Modele graphique [bidimensionnel]	32-01	1	22.02.2028	11/2023
16	DM/227326	22.02.2023  <b>01.09.2022, 2022503801, RU</b>	Gesellschaft mit beschränkter Haftung "Ehrmann", RU	1. Model grafic [bidimensional] / 1. Graphic design [two- dimensional] / 1. Modele graphique [bidimensionnel]	32-01	1	22.02.2028	11/2023
17	DM/227327	22.02.2023  <b>01.09.2022, 2022503802, RU</b>	Gesellschaft mit beschränkter Haftung "Ehrmann", RU	1. Model grafic [bidimensional] / 1. Graphic design [two- dimensional] / 1. Modele graphique [bidimensionnel]	32-01	1	22.02.2028	11/2023
18	DM/227582	01.11.2022  <b>4.05.2022, 212540, CA</b>	Ben Star, CA	1. Toaletă pentru animale de companie / 1. Pet toilet / 1. Toilettes pour animaux de compagnie	30-11	1	01.11.2027	12/2023

1	2	3	4	5	6	7	8	9
19	DM/228299	22.09.2022  <b>31.03.2022, 211539, CA</b>	FEATHER COMPANY LTD., CA	1.-2. Distribuitor de aerosoli; 3.-4. Distribuitor de aerosoli cu capac / 1.- 2. Aerosol dispenser; 3.-4. Aerosol dispenser with lid / 1.- 2. Distributeur d'aérosol; 3.-4. Distributeur d'aérosol avec capuchon	09-01	4	22.09.2027	17/2023

---



# VI

## **Modificări intervenite în statutul juridic al cererilor și titlurilor de protecție a obiectelor de proprietate industrială / Amendments in the legal status of applications and titles of protection of industrial property objects**

În prezenta Secțiune sunt publicate modificările intervenite în situația juridică a cererilor și titlurilor de protecție: modificări ale denumirilor solicitanților/titularilor, ale adreselor acestora; date despre cererile retrase, respinse, repuse în termenele omise; titluri de protecție anulate, revalidate; decăderi din drepturi; date privind contractele de cesiune, licență, gaj și franchising; lista eratelor.

In the present Section there are published amendments made in the legal status of applications and titles of protection: amendments of the applicants/rightowners names, addresses thereof; data on withdrawn, rejected, refiled in the omitted terms applications; cancelled, reinstated titles of protection; deprivations of rights; data on assignment, license, pledge and franchising agreements; errata.

## Lista modificărilor

Se publică următoarele date: numărul curent, obiectul de proprietate industrială, numărul depozitului, numărul titlului de protecție, numărul BOPI/IDB, datele inițiale, datele modificate

Nr. crt.	OPI	Nr. depozitului	Nr. titlului de protecție	Nr. BOPI	Date inițiale	Date modificate
1	2	3	4	5	6	7
1	Cereri de brevet de invenție  Brevete de invenție de scurtă durată	a 2021 0056 a 2021 0061  a 2021 0072 a 2021 0073  s 2018 0042 s 2018 0034  s 2019 0089 s 2019 0024 s 2019 0103 s 2019 0070 s 2020 0114  s 2022 0007 s 2021 0095	- -  - -  1364 1433  1441 1454 1462 1477 1651  1652 1657	3/2023  5/2023  8/2019 10/2019 4/2020 5/2020 8/2020 10/2020 12/2020 3/2022 11/2022  12/2022	(71) INSTITUTUL DE ENERGETICĂ, MD Str. Academiei nr. 5, MD-2028, Chișinău, Republica Moldova	(71) INSTITUȚIA PUBLICĂ UNIVERSITATEA TEHNICĂ A MOLDOVEI, MD Bd. Ștefan cel Mare și Sfânt nr. 168, MD-2004, Chișinău, Republica Moldova
2	Brevete de invenție de scurtă durată  Brevet de invenție	s 2015 0168 s 2017 0099 s 2017 0100  s 2018 0021  s 2019 0017 s 2019 0126 s 2019 0128  s 2019 0129  a 2021 0021	1076 1229 1230  1326  1398 1442 1443  1450  4864	10/2016 2/2018  3/2019 10/2019  12/2019 7/2020  8/2020  10/2022 7/2023	(73) UNIVERSITATEA AGRARĂ DE STAT DIN MOLDOVA, MD Str. Mircești nr. 42, MD-2049, Chișinău, Republica Moldova	(73) INSTITUȚIA PUBLICĂ UNIVERSITATEA TEHNICĂ A MOLDOVEI, MD Bd. Ștefan cel Mare și Sfânt nr. 168, MD-2004, Chișinău, Republica Moldova
3	Brevete de invenție de scurtă durată  Brevete de invenție	s 2017 0144 s 2017 0143 s 2018 0109 s 2018 0110 s 2018 0112  s 2018 0111 s 2020 0052 s 2020 0051 s 2022 0059 s 2022 0058  a 2018 0039 a 2018 0059	1277 1285 1379 1380 1381  1396 1467 1475 1672 1682  4598 4690	8/2018 9/2018 10/2019  11/2019 11/2020 12/2020 2/2023 4/2023  10/2018 1/2020	(73) INSTITUTUL DE MICROBIOLOGIE ȘI BIOTEHNOLOGIE AL ACADEMIEI DE ȘTIINȚE A MOLDOVEI, MD Str. Academiei nr. 1, MD-2028, Chișinău, Republica Moldova	(73) INSTITUȚIA PUBLICĂ UNIVERSITATEA TEHNICĂ A MOLDOVEI, MD Bd. Ștefan cel Mare și Sfânt nr. 168, MD-2004, Chișinău, Republica Moldova

		a 2019 0066 a 2019 0041 a 2021 0009 a 2022 0010 a 2022 0009	4709 4714 4796 4849 4859	4/2020 8/2020 9/2020 2/2022 3/2023 5/2023		
4	Brevete de invenție de scurtă durată	s 2018 0061 s 2018 0065 s 2018 0063 s 2018 0070 s 2018 0059 s 2018 0062 s 2018 0086 s 2019 0002 s 2019 0122 s 2020 0112 s 2020 0093 s 2020 0063 s 2019 0119 s 2020 0070 s 2020 0139 s 2022 0050	1309 1310 1316 1321 1322 1323 1335 1409 1522 1537 1585 1587 1594 1601 1618 1680	1/2019 2/2019 4/2019 12/2019 5/2021 12/2021 5/2021 1/2022 1/2022 2/2022 4/2022 3/2023	(73) INSTITUTUL DE INGINERIE ELECTRONICĂ ȘI NANOTEHNOLOGII „D. Ghițu”, MD Str. Academiei nr. 3, bloc 3, MD-2028, Republica Moldova	(73) INSTITUȚIA PUBLICĂ UNIVERSITATEA TEHNICĂ A MOLDOVEI, MD Bd. Ștefan cel Mare și Sfânt nr. 168, MD-2004, Chișinău, Republica Moldova
5	Brevet de invenție de scurtă durată	s 2018 0052	1348	7/2019	(73) INSTITUTUL DE GENETICĂ, FIZIOLOGIE ȘI PROTECȚIE A PLANTELOR AL MECC, MD Str. Pădurii nr. 20, blocul 1, MD-2002, Chișinău, Republica Moldova  INSTITUTUL DE CHIMIE AL MECC, MD Str. Academiei nr. 3, MD-2028, Republica Moldova	(73) INSTITUȚIA PUBLICĂ UNIVERSITATEA DE STAT DIN MOLDOVA, MD Str. A. Mateevici nr. 60, MD-2009, Republica Moldova
6	Brevet de invenție de scurtă durată	s 2020 0073	1512	4/2021	(73) UNIVERSITATEA TEHNICĂ A MOLDOVEI, MD  INSTITUTUL DE GENETICĂ, FIZIOLOGIE ȘI PROTECȚIE A PLANTELOR, MD	(73) INSTITUȚIA PUBLICĂ UNIVERSITATEA TEHNICĂ A MOLDOVEI, MD  INSTITUȚIA PUBLICĂ UNIVERSITATEA DE STAT DIN MOLDOVA, MD
7	Brevet de invenție	a 2021 0037	4831	11/2022	(73) INSTITUTUL DE CHIMIE, MEC, MD  INSTITUTUL DE MICROBIOLOGIE ȘI BIOTEHNOLOGIE, MD  INSTITUTUL DE FIZICĂ APLICATĂ, MD	(73) INSTITUȚIA PUBLICĂ UNIVERSITATEA DE STAT DIN MOLDOVA, MD  INSTITUȚIA PUBLICĂ UNIVERSITATEA TEHNICĂ A MOLDOVEI, MD
8	Brevet pentru soi de plantă	v 2017 0006	408	5/2017 5/2023	(73) CIORCHINĂ Nina, MD	(73) CIORCHINĂ Nina, MD

					TABĂRĂ Maria, MD TROFIM Mariana, MD GRĂDINA BOTANICĂ (INSTITUT) A AȘM, MD	TABĂRA Maria, MD TROFIM Mariana, MD INSTITUȚIA PUBLICĂ UNI- VERSITATEA DE STAT DIN MOLDOVA, MD
9	Cerere de înregistrare a mărcii	052060	-		(320) Data de depozit a cererii inițiale 16.03.2023 (511) NCL(12-2023) 09 - software pentru căutarea, organizarea și recomandarea conținutului multimedia; software, și anume instrumente de dezvoltare de software pentru crearea de software și aplicații mobile; 38 - transmitere și livrare de conținut audiovizual și multimedia pe Internet; servicii de transmisie video la cerere; (220) Data de depozit 11.08.2023 09 - software pentru transmisia continuă (streaming) de conținut audiovizual și multimedia pe Internet și în rețele de comunicații globale; software pentru transmisia continuă (streaming) de conținut audiovizual și multimedia la dispozitive electronice digitale mobile; 38 - transmisie continuă (streaming) de conținut audiovizual și multimedia pe Internet; 41 - servicii de divertisment și educaționale, și anume furnizarea conținutului de divertisment și documentare, care nu pot fi descărcate, printr-un serviciu video la cerere; furnizarea emisiunilor de televiziune, filme și conținut multimedia de divertisment și documentare, care nu pot fi descărcate.	(320) Data de depozit a cererii inițiale 16.03.2023 (511) NCL(12-2023) 09 - software pentru difuzarea conținutului audiovizual și multimedia pe Internet și în rețele de comunicații mondiale; software de calculatoare pentru difuzarea conținutului audiovizual și multimedia la dispozitive electronice digitale mobile; software pentru căutarea, organizarea și recomandarea conținutului multimedia; software, și anume instrumente de dezvoltare de software pentru crearea de software și aplicații mobile; 38 - difuzarea conținutului audiovizual și multimedia pe Internet; transmisia și livrarea conținutului audiovizual și multimedia pe Internet; servicii de transmisie video la cerere; 41 - servicii de educație și divertisment, și anume furnizarea conținutului nedescărcabil pentru divertisment și documentare printr-un serviciu video la cerere; furnizarea în format nedescărcabil a emisiunilor de televiziune, filmelor și conținutului de divertisment multimedia și documentare.
10	Cerere de înregistrare a mărcii	052061	-		(320) Data de depozit a cererii inițiale 16.03.2023 (511) NCL(12-2023) 09 - software pentru căutarea, organizarea și recomandarea conținutului multimedia; software, și anume instrumente de dezvoltare de software pentru crearea de software și aplicații mobile; 38 - transmitere și livrare de conținut audiovizual și multimedia pe Internet; servicii de transmisie video la cerere; (220) Data de depozit 11.08.2023 09 - software pentru transmisia continuă (streaming) de conținut audiovizual și	(320) Data de depozit a cererii inițiale 16.03.2023 (511) NCL(12-2023) 09 - software pentru difuzarea conținutului audiovizual și multimedia pe Internet și în rețele de comunicații mondiale; software de calculatoare pentru difuzarea conținutului audiovizual și multimedia la dispozitive electronice digitale mobile; software pentru căutarea, organizarea și recomandarea conținutului multimedia; software, și anume instrumente de dezvoltare de software pentru crearea de software și aplicații mobile; 38 - difuzarea conținutului audiovizual și multimedia pe

					multimedia pe Internet și în rețele de comunicații globale; software pentru transmisia continuă (streaming) de conținut audiovizual și multimedia la dispozitive electronice digitale mobile; 38 - transmisie continuă (streaming) de conținut audiovizual și multimedia pe Internet; 41 - servicii de divertisment și educaționale, și anume furnizarea conținutului de divertisment și documentare, care nu pot fi descărcate, printr-un serviciu video la cerere; furnizarea emisiunilor de televiziune, filme și conținut multimedia de divertisment și documentare, care nu pot fi descărcate.	Internet; transmisia și livrarea conținutului audiovizual și multimedia pe Internet; servicii de transmisie video la cerere; 41 - servicii de educație și divertisment, și anume furnizarea conținutului nedescărcabil pentru divertisment și documentare printr-un serviciu video la cerere; furnizarea în format nedescărcabil a emisiunilor de televiziune, filmelor și conținutului de divertisment multimedia și documentare.
11	Marcă	051050	38710	12/2023	(511) NCL(12-2023) 05 - preparate farmaceutice, medicale și de uz veterinar; produse igienice de uz medical; alimente și substanțe dietetice adaptate pentru uz medical sau veterinar, alimente pentru bebeluși; suplimente dietetice pentru oameni și animale; plasturi, materiale pentru pansamente; materiale pentru plombarea dinților și pentru mulaje dentare; dezinfectante; produse pentru distrugerea animalelor dăunătoare; fungicide, erbicide.	(511) NCL(12-2023) 05 - preparate farmaceutice, medicale și de uz veterinar; produse igienice de uz medical; alimente și substanțe dietetice adaptate pentru uz medical sau veterinar, alimente pentru bebeluși; suplimente dietetice pentru oameni și animale; plasturi, materiale pentru pansamente; materiale pentru plombarea dinților și pentru mulaje dentare; dezinfectante.
12	Marcă	008257	2R 6906	7/1999 1/2000 11/2008 1/2019 2/2019	(730) J.K. ANSELL PRIVATE LIMITED, IN Plot No. G-35 & 36 MIDC Industrial Area, Waluj, Aurangabad - 431136, India	(730) RAYMOND CONSUMER CARE PRIVATE LIMITED, IN Plot G-35 & 36 MIDC WALUJ, TALUKA GANGAPUR, AURANGABAD, Maharashtra - 431136, India
13	Marcă	013506	R 11065	3/2004 9/2004 2/2014	(730) Str. Nicolae Milescu Spătarul nr. 15, bloc 1, ap. 15, MD-2075, Chișinău, Republica Moldova	(730) Str. Calea Orheiului nr. 19/A, MD-2059, Chișinău, Republica Moldova
14	Marcă	013574	R 11079	3/2004 9/2004 3/2012 8/2013	(730) Five Giralda Farms, Madison, New Jersey 07940, Statele Unite ale Americii	(730) 235 East 42 <sup>nd</sup> Street, New York, NY 10017, Statele Unite ale Americii
15	Mărci	013497	R 11408	10/2003 12/2004 11/2013 11/2015	(730) SUN COMMUNICATIONS S.R.L., întreprindere mixtă, MD Șos. Hîncești nr. 38, bloc B, MD-2028, Chișinău, Republica Moldova	(730) ORANGE MOLDOVA S.A., întreprindere mixtă, MD Str. Alba-Iulia nr. 75, MD-2071, Chișinău, Republica Moldova
		013498	R 11409	10/2003 12/2004 11/2013 11/2015		
		013496	R 11698	10/2003 2/2005		

1	2	3	4	5	6	7
16	Mărci	013639 013640 013645	R 11175 R 11176 R 11178	4/2004 10/2004 4/2005 8/2005 8/2009 9/2013	(730) U Kabelovny 130, Dolní Měcholupy, Prague 10, Post Code 102 37, Repub- lica Cehá	(730) U Kabelovny 529/16, 102 00 Praha 10, Dolní Měcholupy, Cehia
17	Marcă	013601	R 11485	10/2003 12/2004 11/2013	(730) Bd. Mircea cel Bătrîn nr. 6, MD-2023, Chişinău, Republica Moldova	(730) Str. Aerodromului nr. 2, ap. 19, MD-2014, Chişinău, Repub- lica Moldova
18	Mărci	019518  019519  020719  037571	R 15375  R 15376  R 18713  29145	5/2007 10/2007 3/2009 6/2016 2/2021 3/2021 5/2021  5/2007 10/2007 3/2009 6/2016 12/2016 5/2021  4/2009 9/2009 3/2017 6/2017 7/2017 5/2021  2/2016 11/2016 3/2017 5/2021	(730) HYUNDAI HEAVY IN- DUSTRIES HOLDINGS CO., LTD., KR	(730) HD HYUNDAI CO., LTD., KR
19	Mărci	019308  033474	R 15424  25688	5/2007 10/2007 8/2016  11/2013 8/2014	(730) MANN+HUMMEL Filtration Technology sp. z o.o., PL	(730) MANN+HUMMEL FT Poland Spółka z ograniczoną odpowiedzialnością Sp. k, PL
20	Mărci	031261  032300	R 24409  R 25357	9/2012 10/2013 7/2022  6/2013 5/2014 3/2023	(730) Open English LLC, a Flor- ida Co, US	(730) Open Education LLC, US
21	Marcă	033042	25814	6/2013 9/2014	(730) EFKO FOODS PLC, CY Griva Digeni, 36, G&T PARASKEVAIDES FOUNDATION, 5th floor, Flat/Office 501, 1066, Nicosia, Cipru	(730) International Limited Liability Company EFKO FOODS, RU 236006, Kaliningrad Region, Kaliningrad City district, Kaliningrad city, Ok- tyabrskaya str., 8, office 304, Federația Rusă
22	Mărci	034126 034127	26102 26103	1/2014 11/2014	(730) Str. Vadul lui Vodă nr. 2, MD-2023, Chişinău, Republica Moldova	(730) Şos. Chişinău-Hînceşti nr. 10, MD-6826, Socoleni, Ialoveni, Republica Moldova
23	Mărci	033469  033097 033098  033099	26130  26554 26555  27149	10/2013 11/2014  10/2013 3/2015  10/2013	(730) Str. Călăraşilor nr. 1, MD-4401, Călăraşi, Republica Moldova	(730) Str. Columna nr. 170, MD-2004, Chişinău, Repub- lica Moldova

				8/2015		
24	Marcă	034473	26398	3/2014 1/2015	(730) VINARIA DIN VALE S.A., MD	(730) VINARIA DIN VALE S.R.L., MD
25	Mărci	036139	27249	12/2014 8/2015 12/2018 12/2022	(730) AGENȚIA DE INVESTIȚII, MD Str. A. Pușkin nr. 42B, MD-2012, Chișinău, Republica Moldova	(730) Instituția Publică Agenția de Investiții, MD Str. Eugen Doga nr. 2, MD-2005, Chișinău, Repub- lica Moldova
		036138	27307	12/2014 8/2015 12/2018 1/2023		
		038165 038166	28675 28676	2/2016 11/2016 12/2018 1/2023		
		041346 041347	32467 32468	12/2017 9/2018 7/2019 12/2022		
		043740	33099	4/2019 2/2020 1/2023		
		045018	36156	2/2020 3/2022 12/2022		
		044733 044734	36263 36264	10/2019 4/2022 1/2023		
		049217	37491	2/2022 1/2023 10/2022 1/2023		
26	Mărci	048181 048182	37076 37077	1/2022 10/2022 3/2023	(730) NGK SPARK PLUG CO., LTD., JP	(730) Niterrra Co., Ltd., JP

## Lista contractelor de cesiune

Se publică următoarele date: numărul curent, obiectul de proprietate industrială, numărul și data depozitului, numărul titlului de protecție, numărul BOPI, date despre cedent, date despre cesionar, numărul și data înregistrării contractului

Nr. crt.	OPI	Nr. și data depozitului	Nr. titlului de protecție	Nr. BOPI	Date despre cedent	Date despre cesionar	Nr. și data înregistrării contractului
1	2	3	4	5	6	7	8
1	Marcă	011585 16.07.2002	2R 9926	7/2003 12/2003 2/2006 7/2007 9/2012 10/2015 8/2022	(730) ZERNOFF S.R.L., întreprindere mixtă, MD Bd. Mircea cel Bătrîn nr. 13, bloc 1, ap.(of.) of.1F, MD-2075, Chișinău, Republica Moldova	(730) CIBIZOV Denis, MD Str-la Haltei nr. 1 B, MD-2023, Chișinău, Republica Moldova	3809 19.10.2023
2	Marcă	009313 17.05.2000	2R 7865	11/2000 4/2001 2/2006 7/2007 3/2011	(730) ZERNOFF S.R.L., întreprindere mixtă, MD Bd. Mircea cel Bătrîn nr. 13/1, ap. (of.) 1F,	(730) CIBIZOV Denis, MD Str-la Haltei nr. 1 B, MD-2023, Chișinău, Re- publica Moldova	3812 19.10.2023

**MD - BOPI 11/2023**

				9/2012 10/2015 8/2020	MD-2075, Chişinău, Republica Moldova		
3	Marcă	041102 29.08.2017	30985	10/2017 7/2018	(730) ZERNOFF S.R.L., întreprindere mixtă, MD Bd. Mircea cel Bătrîn nr. 13, bloc 1, ap.(of.) of. 1F, MD-2075, Chişinău, Republica Moldova	(730) CIBIZOV Denis, MD Str-la Haltei nr. 1 B, MD-2023, Chişinău, Republica Moldova	3813 19.10.2023
4	Marcă	041703 15.12.2017	31412	3/2018 11/2018	(730) ZERNOFF S.R.L., întreprindere mixtă, MD Bd. Mircea cel Bătrîn nr. 13, bloc 1, ap.(of.) of. 1F, MD-2075, Chişinău, Republica Moldova	(730) CIBIZOV Denis, MD Str-la Haltei nr. 1 B, MD-2023, Chişinău, Republica Moldova	3814 19.10.2023
5	Mărci	033815 02.10.2013	26076	12/2013 11/2014 3/2016	(730) BURLACU Dumitru, MD MD-3532, Ivancea, Orhei, Republica Moldova	(730) MOTIKO INTERNATIONAL S.R.L., MD Str. Calea Ieşilor nr. 69V, ap.(of.) 13M, MD-2069, Chişinău, Republica Moldova	3815 20.10.2023
		035756 12.09.2014	27117	10/2014 7/2015			
6	Marcă	033724 10.09.2013	26784	12/2013 4/2015	(730) NEGARA Igor, MD Str. Mioriţa nr. 26, bloc 1, ap. 42, MD-2019, Chişinău, Republica Moldova	(730) MOROSANU Vitalie, MD Str. A. Mateevici nr. 8, MD-2001, Chişinău, Republica Moldova	3816 20.10.2023
7	Marcă	043900 06.03.2019	33273	5/2019 3/2020	(730) SPÎNACHE VICTOR, întreprindere individuală, MD MD-6234, Pepeni, Sîn- gerei, Republica Moldova	(730) SFERAUTO S.R.L., MD Str. Independenţei nr. 193, MD-6201, Sîngerei, Republica Moldova	3818 20.10.2023
8	Marcă	038302 02.02.2016	30159	3/2016 1/2018	(730) VICMOBILE S.R.L., întreprindere cu capital străin, MD Str. Independenţei nr. 14 E, MD-5600, Rîşcani, Republica Moldova	(730) Shenzhen DOKE Electronic Co., LTD, CN 801, BUILDING3, 7TH IN- DUSTRIAL ZONE, YULV COMMUNITY, YUTANG ROAD, GUANGMING DIS- TRICT, SHENZHEN, China	3819 23.10.2023
9	Marcă	036760 25.03.2015	28550	6/2015 10/2016	(730) CHIOSE Ilia, MD MD-6701, Abaclia, Basa- rabeasca, Republica Mol- dova  ZDZISLAW KULPAN, PL Ul. Narcyzowa 4, 83-050, Lublewo, Polonia	(730) Heiztechnik Sp. z o.o., PL Drogowcow 7, 83-250, Skarszewy, Polonia	3820 23.10.2023
10	Marcă	042234 29.03.2018	31933	6/2018 3/2019	(730) Rubik's Brand Limited, GB The Scalpel, 18th Floor, 52 Lime Street, London, EC3M 7AF, Regatul Unit	(730) SPIN MASTER TOYS UK LIMITED, GB Winter Hill House Marlow Reach, Station Approach, Marlow, SL7 1NT, England, Regatul Unit	3821 23.10.2023



1	2	3	4	5	6	7	8
11	Marcă	033897 23.10.2013	26594	1/2014 3/2015 8/2023	(730) FremantleMedia Limited, GB 1 Stephen Street, London W1T 1AL, Regatul Unit  SIMCO LIMITED, GB 2 Canal Reach, London, N1C 4DB, Regatul Unit	(730) FremantleMedia Limited, GB 1 Stephen Street, London W1T 1AL, Regatul Unit  Maidmetal Limited, GB 9-13 St. Andrew Street, London, EC4A 3AF, Regatul Unit	3822 23.10.2023
12	Cerere de înregistrare a mărcii	049664 21.02.2022	-	4/2022	(730) GHERCIOGLO Ivan, MD Str. Alba-Iulia nr. 77A, ap. 142, MD-2071, Chișinău, Republica Moldova	(730) ROZENBERG Alexandru, MD MD-4026, Tașlic, Grigoriopol, Republica Moldova	3823 23.10.2023
13	Marcă	033863 16.10.2013	25799	12/2013 9/2014	(730) BEJINARI VALERII, întreprindere individuală, MD Str. Plopilor nr. 3/2, MD-2026, Chișinău, Republica Moldova	(730) DANIMIR-PLUS S.R.L., MD Str. Plopilor nr. 3/3, MD-2026, Chișinău, Republica Moldova	3824 23.10.2023
14	Desen/model industrial	f 2013 0105 21.10.2013	R 1565	7/2014 10/2014 9/2018	(73) BEJINARI VALERII, ÎNTEPRINDERE INDIVIDUALĂ, MD Str. Plopilor nr. 3/3, MD-2072, Chișinău, Republica Moldova	(73) DANIMIR-PLUS S.R.L., MD Str. Plopilor nr. 3/3, MD-2026, Chișinău, Republica Moldova	3825 23.10.2023
15	Mărci	044744 20.08.2019  044745 20.08.2019  045089 01.11.2019  047096 15.11.2020	33857  33858  34189  35688	10/2019 8/2020  10/2019 8/2020  12/2019 11/2020  12/2019 12/2021	(730) VERIORG S.R.L., MD Str. Ciuflea nr. 32, of. 1, MD-2001, Chișinău, Republica Moldova	(730) COROBAN Viorica, MD Bd. Decebal nr. 89, ap. 263, MD-2038, Chișinău, Republica Moldova  KRASNICOVA Larisa, MD Str. Mihai Eminescu nr. 60, ap. 7, MD-2001, Chișinău, Republica Moldova	3826 24.10.2023
16	Mărci	043755 31.01.2019  044711 12.08.2019  044718 14.08.2019	33524  33855  34684	12/2019 5/2020  12/2019 8/2020  10/2019 3/2021	(730) VERIORG S.R.L., MD Str. Ciuflea nr. 32, of. 1, MD-2001, Chișinău, Republica Moldova	(730) COROBAN Viorica, MD Bd. Decebal nr. 89, ap. 263, MD-2038, Chișinău, Republica Moldova  GHITENȘTEIN Sofia, MD Str. Mihai Eminescu nr. 60, ap. 7, MD-2001, Chișinău, Republica Moldova	3827 24.10.2023
17	Mărci	042854 24.07.20180  043757 31.01.2019  044705 09.08.2019	32373  33012  33873	9/2018 7/2019  4/2019 12/2019  10/2019 9/2020	(730) VERIORG S.R.L., MD Str. Ciuflea nr. 32, of. 1, MD-2001, Chișinău, Republica Moldova	(730) BURCEAC Evgheni, MD Str. A. Pușkin nr. 44, ap. 17, MD-2012, Chișinău, Republica Moldova  GHITENȘTEIN Danil, MD Str. Mihai Eminescu nr. 60, ap. 7, MD-2001, Chișinău, Republica Moldova	3828 24.10.2023

		044706 09.08.2019	33874				
18	Marcă	004340 30.12.1994	2R 3097	2/1996 3/2005 12/2007 1/2008 1/2015 7/2023 8/2023	(730) Henkel Italia S.r.l., IT Via Carlo Amoretti 78, Milan, Italia	(730) Coswell S.p.A., IT Via P. Gobetti 4, Funo di Argelato, Italia	3829 25.10.2023

## Lista contractelor de licență

Se publică următoarele date: numărul curent, obiectul de proprietate industrială, numărul titlului de protecție, numărul BOPI, date despre licențiar, date despre licențiat, informații privind contractul de licență, numărul și data înregistrării contractului

Nr. crt.	OPI	Nr. titlului de protecție	Licențiar	Licențiat	Informații privind contractul de licență	Nr. și data înregistrării contractului
1	Marcă internațională	IR 1647788	(730) Yiwu Ackiliss Electric Co., Ltd., CN Room 2407-1, Block A, Futian Ginza, No. 99, Financial 6 Street, Financial Business District, Futian Street, Yiwu City, Jinhua Zhejiang, China	(791) S.C. MAGITEC S.R.L., MD Str. Kievskaa nr. 110, MD-3100, Bălți, Republica Moldova	1. Licență exclusivă.  2. Termenul de acțiune al contractului - din 27.07.2023 pentru toată perioada de valabilitate a mărcii.  3. Teritoriul de acțiune al contractului - Republica Moldova.	3817 20.10.2023

## Modificări în contractele de licență

În baza cererii nr. 3099 din 07.07.2023 privind modificarea contractului de licență neexclusivă nr. 3684 înregistrat la 11.01.2023 (BOPI nr. 2/2023), referitor la mărcile nr. IR 820785 și IR 1334648, încheiat între licențiarul YANDEX LLC, RU și licențiatul Yandex. Delivery Holding LLC, RU, se acceptă modificările în redacția Acordului Adițional din 06.05.2023, după cum urmează:

- anexa 1 din contract se completează cu marca nr. IR 1661643;
- se modifică anexa 2 din contract privind serviciile companiei.

## FA9A Lista cererilor de brevet de invenție retrase

Se publică următoarele date: numărul curent, codul țării conform normei ST. 3 OMPI, numărul depozitului, data depozitului, numărul BOPI în care a fost publicată cererea de brevet de invenție, articolul din Legea nr.50/2008 în baza căruia a fost retrasă cererea

Nr. crt.	Cod ST. 3 OMPI	(21) Nr. depozitului	(22) Data depozitului	(41) Nr. BOPI	Art.
1	MD	a 2022 0025	2022.05.10	-	91 (1), (2)

## FC9A Lista cererilor de brevet de invenție respinse

Se publică următoarele date: numărul curent, codul țării conform ST. 3 OMPI, numărul depozitului, data depozitului, numărul BOPI în care a fost publicată cererea de brevet de invenție, articolul din Legea nr.50/2008 în baza căruia a fost respinsă cererea

Nr. crt.	Cod ST.3 OMPI	(21) Nr. depozitului	(22) Data depozitului	(41) Nr. BOPI	Art.
1	NL	a 2019 0078	2018.08.21	4/2020	6
2	MD	a 2021 0039	2021.06.24	12/2022	10
3	MD	a 2022 0035	2022.07.18	-	10

## TC4A Lista brevetelor de invenție eliberate, cu corecturi sau modificări în pagina de capăt (bibliografică) a documentului

Se publică următoarele date: numărul curent, codul țării conform normei ST.3 OMPI, numărul brevetului, codul tipului de document conform normei ST.16 OMPI, indicii de clasificare conform CIB, numărul depozitului, data depozitului, numărul BOPI în care a fost publicată mențiunea privind eliberarea brevetului

Nr. crt.	Cod ST. 3 OMPI	(11) Nr. brevetului	(13) Cod ST.16 OMPI	(51) Indicii de clasificare	(21) Nr. depozitului	(22) Data depozitului	(47) Nr. BOPI
1	MD	4818	C8	<i>A01N 47/28</i> (2006.01) <i>A01N 37/38</i> (2006.01) <i>A01N 37/10</i> (2006.01) <i>A01N 31/16</i> (2006.01) <i>A01N 55/02</i> (2006.01) <i>A01P 21/00</i> (2006.01) <i>A01C 1/06</i> (2006.01)	a 2021 0024	2021.04.27	3/2023
2	MD	4823	C8	<i>C07D 249/08</i> (2006.01) <i>A01N 43/653</i> (2006.01) <i>A01P 3/00</i> (2006.01)	a 2020 0074	2020.10.15	4/2023

## FA9Y Lista cererilor de brevet de invenție de scurtă durată retrase

Se publică următoarele date: numărul curent, codul țării conform normei ST. 3 OMPI, numărul depozitului, data depozitului, numărul BOPI în care a fost publicată cererea de brevet de invenție, articolul din Legea nr.50/2008 în baza căruia a fost retrasă cererea

Nr. crt.	Cod ST. 3 OMPI	(21) Nr. depozitului	(22) Data depozitului	(41) Nr. BOPI	Art.
1	MD	s 2022 0055	2022.08.15	-	91 (1), (2)

## FC9Y Lista cererilor de brevet de invenție de scurtă durată respinse

Se publică următoarele date: numărul curent, codul țării conform ST.3 OMPI, numărul depozitului, data depozitului, numărul BOPI în care a fost publicată cererea de brevet de invenție, articolul din Legea nr.50/2008 în baza căruia a fost respinsă cererea

Nr. crt.	Cod ST.3 OMPI	(21) Nr. depozitului	(22) Data depozitului	(41) Nr. BOPI	Art.
1	MD	s 2022 0087	2022.11.08	-	12(1)
2	MD	s 2023 0055	2023.07.19	-	33(9)

## TC9Y Lista brevetelor de invenție de scurtă durată eliberate, cu corecturi sau modificări în pagina de capăt (bibliografică) a documentului

Se publică următoarele date: numărul curent, codul țării conform normei ST.3 OMPI, numărul brevetului, codul tipului de document conform normei ST.16 OMPI, indicii de clasificare conform CIB, numărul depozitului, data depozitului, numărul BOPI în care a fost publicată mențiunea privind eliberarea brevetului

Nr. crt.	Cod ST.3 OMPI	(11) Nr. brevetului	(13) Cod ST.16 OMPI	(51) Indicii de clasificare	(21) Nr. depozitului	(22) Data depozitului	(47) Nr. BOPI
1	MD	1636	Z8	<b>A01N 43/653</b> (2006.01) <b>A01P 3/00</b> (2006.01) <b>C07D 249/08</b> (2006.01)	s 2022 0025	2020.10.15	3/2023

## MM4E Lista brevetelor europene validate a căror valabilitate a încetat înainte de termen prin neachitarea taxei de menținere în vigoare a brevetului, conform art. 68 din Legea nr. 50/2008, pentru care termenul de restabilire a expirat

Se publică următoarele date: numărul curent, titularul și codul țării conform normei ST. 3 OMPI, numărul brevetului, numărul depozitului MD/EP, data depozitului, data încetării valabilității

Nr. crt.	(73) Titularul, cod ST. 3 OMPI	(11) Nr. brevetului	(21) Nr. depozitului MD/EP	(22) Data depozitului	Data încetării valabilității
1	SHIONOGI & CO. LTD, JP	MD/EP 3428170	e 2019 0845 18189193.8	2016.04.27	2022.04.27

**ТН4А Publicarea traducerii corectate a fasciculului  
de brevet european validat în Republica Moldova/  
Publication of the corrected translation of the European  
patent specification validated in the Republic of Moldova/  
Публикация исправленного варианта перевода  
патентного документа к европейскому патенту,  
валидированному в Республике Молдова**

Brevetul european validat conferă aceleași drepturi ca și cele conferite de un brevet, în conformitate cu Legea nr. 50/2008 privind protecția invențiilor, de la data publicării de către OEB a mențiunii privind eliberarea brevetului.

A validated European patent shall confer as from the date of publication of the mention of the issuance of the patent by the EPO the same rights as would be conferred by a patent in accordance with the Law No. 50/2008 on the Protection of Inventions.

Валидированный европейский патент предоставляет те же права, что и патент в соответствии с Законом № 50/2008 об охране изобретений, с даты публикации ЕПВ сведений о выдаче патента.

- (11) **MD/EP 3830120 (13) T3**
- (15) Descriere/Revendicări
- (51) **Int.Cl.:** *C07K 16/28* (2006.01.01)  
*C07K 14/47* (2006.01.01)  
*A61K 38/00* (2006.01.01)  
*A61P 35/00* (2006.01.01)
- (21) e 2021 0513
- (96) 19746089.2, 2019.07.31
- (97) 3830120, 2021.06.09
- (80) EPB nr. 21/2023, 2023.05.24
- (87) WO 2020/025659, 2020.02.06
- (31) 18186445; 18204548
- (32) 2018.07.31; 2018.11.06
- (33) EP; EP
- (71)(73) PIERIS PHARMACEUTICALS GMBH, DE;  
 LES LABORATOIRES SERVIER, FR
- (72) PAVLIDOU Marina, DE; PATTARINI Lucia,  
 FR; SCHOLER-DAHIREL Alix, FR; ROTHE  
 Christine, DE; OLWILL Shane, DE; BEL  
 AIBA Rachida, DE; HINNER Marlon, DE;  
 PEPER Janet, DE
- (74) SOCOLOVA Sofia
- (54) **Noi proteine de fuziune specifice pentru  
 CD137 și PD-L1**  
**Novel fusion protein specific for CD137  
 and PD-L1**  
**Новый гибридный белок, специфич-  
 ный для CD137 и PD-L1**
- (57) Dezvăluirea se referă la proteine de fuziune  
 specific atât pentru CD137, cât și pentru  
 PD-L1, care proteine de fuziune pot fi utili-  
 zate să co-stimuleze activarea limfocitelor  
 într-o manieră dependent de PD-L1-țintă.  
 Astfel de proteine de fuziune pot fi utilizate  
 în multe aplicații farmaceutice, de exemplu  
 ca agenți anti-cancer și/sau ca modulatori  
 imuni pentru tratamentul sau prevenția boli-  
 lor umane, cum ar fi diferite tumori. Dezvălu-  
 irea de față se referă, totodată, la metode  
 de fabricare a proteinelor de fuziune descri-  
 se aici, precum și compoziții care cuprind

astfel de proteine de fuziune. Dezvăluirea  
 de față se referă în continuare la molecule  
 de acizi nucleic care codifică astfel de prote-  
 ine de fuziune și la metode pentru genera-  
 rea de astfel de proteine de fuziune și mole-  
 cule de acizi nucleic. În plus, cererea dezvă-  
 luie utilizări terapeutice și/sau de diagnostic  
 al acestor proteine de fuziune, precum și ale  
 compozițiilor care conțin una sau mai multe  
 astfel de proteine de fuziune.

Revendicări: 15  
 Figuri: 19  
 Secvențe: 1

\*  
 \* \*

- (57) The disclosure provides fusion proteins  
 specific for both CD 137 and PD-L1, which  
 fusion protein can be used to co-stimulate  
 lymphocyte activation in a PD-L1-target-  
 dependent manner. Such fusion proteins  
 can be used in many pharmaceutical appli-  
 cations, for example, as anti-cancer agents  
 and/or immune modulators for the treatment  
 or prevention of human diseases such as a  
 variety of tumors. The present disclosure  
 also concerns methods of making the fusion  
 proteins described herein as well as compo-  
 sitions comprising such fusion proteins. The  
 present disclosure further relates to nucleic  
 acid molecules encoding such fusion pro-  
 teins and to methods for generation of such  
 fusion proteins and nucleic acid molecules.  
 In addition, the application discloses thera-  
 peutic and/or diagnostic uses of such fusion  
 proteins as well as compositions comprising  
 one or more of such fusion proteins.

Claims: 15  
 Fig.: 19  
 Sequences: 1

## Lista cererilor de înregistrare a mărcilor retrase

Se publică următoarele date: numărul curent, numărul de depozit, data de depozit, data retragerii cererii, motivele de retragere în conformitate cu Legea nr. 38/2008, numărul BOPI în care a fost publicată cererea de înregistrare a mărcii

Nr. crt.	(210) Nr. de depozit	(220) Data de depozit	Data retragerii	Motivele de retragere	Nr. BOPI
1	048577	10.08.2021	10.10.2023	Art. 44 (4) a	10/2021
2	048832	29.09.2021	17.10.2023	Art. 44 (4) a	1/2022
3	049387	24.12.2021	10.10.2023	Art. 44 (4) a	5/2022
4	049388	24.12.2021	10.10.2023	Art. 44 (4) a	5/2022
5	049489	20.01.2022	24.10.2023	Art. 44 (1)	7/2022
6	049636	15.02.2022	10.10.2023	Art. 44 (4) a	4/2022
7	049666	18.02.2022	10.10.2023	Art. 44 (4) a	4/2022
8	049853	15.03.2022	11.10.2023	Art. 44 (4) a, Art. 44 (4) b	7/2022
9	049860	31.03.2022	17.10.2023	Art. 44 (4) a	5/2022
10	049988	05.05.2022	11.10.2023	Art. 44 (4) a	7/2022
11	049992	02.05.2022	11.10.2023	Art. 44 (4) a	7/2022
12	050008	11.05.2022	17.10.2023	Art. 44 (4) a	7/2022
13	050009	11.05.2022	17.10.2023	Art. 44 (4) a	7/2022
14	050034	16.05.2022	10.10.2023	Art. 44 (4) a	7/2022
15	050051	17.05.2022	11.10.2023	Art. 44 (4) a	7/2022
16	050073	25.05.2022	11.10.2023	Art. 44 (4) a	7/2022
17	050126	14.06.2022	10.10.2023	Art. 44 (4) a	7/2022
18	051363	23.03.2023	24.10.2023	Art. 44 (1)	5/2023

## Lista cererilor de înregistrare a mărcilor respinse

Se publică următoarele date: numărul curent, numărul de depozit, data de depozit, denumirea mărcii, solicitantul și codul țării conform normei ST.3 OMPI, data expedierii deciziei de respingere, numărul BOPI în care a fost publicată cererea de înregistrare a mărcii

Nr. crt.	(210) Nr. de depozit	(220) Data de depozit	(540) Reproducerea mărcii	(730) Solicitant cod ST.3 OMPI	Data expedierii deciziei de respingere	(441) Nr. BOPI
1	050719	08.11.2022	ATLAS PRO	Zhejiang Geely Holding Group Co., Ltd., CN	03.10.2023	1/2023
2	050724	09.11.2022	WOW TRAVEL	VERDIȘ Ianis, MD	03.10.2023	1/2023
3	050814	28.11.2022	MOBISHOP	DAȘCHEVICI Sergiu, MD	06.10.2023	1/2023
4	050823	01.12.2022	KORKMAZ	RUSANOV Serghei, MD	20.10.2023	2/2023
5	050904	15.12.2022	Белый Уголь	Kurchenko Oleg Volodimirovich, UA	18.10.2023	3/2023
6	051006	11.01.2023	Белый Уголь Carbune Alb	Kurchenko Oleg Volodimirovich, UA	18.10.2023	3/2023

## Lista certificatelor de înregistrare a mărcilor al căror termen de valabilitate a expirat (inclusiv termenul de grație) conform art. 16 (5) din Legea nr. 38/2008

Se publică următoarele date: numărul curent, numărul de ordine al înregistrării, numărul de depozit, denumirea mărcii, data expirării valabilității, titularul și codul țării conform normei ST. 3 OMPI

Nr. crt.	(111/116) Nr. de ordine al înregistrării	(210) Nr. de depozit	(540) Denumirea mărcii	(181/186) Data expirării valabilității	(730) Titularul, cod ST.3 OMPI
1	2	3	4	5	6
1	2R 2513	000060	ALEXANDER	14.04.2023	ALEXANDER S.R.L., MD Str. Mitropolit G. Bănulescu - Bodoni nr. 41, ap. 1, MD-2012, Chișinău, Republica Moldova
2	R 9840	012810	VISMOS	03.04.2023	VISMOS S.A., combinat de vinuri spumante și de marcă, întreprindere mixtă, MD Str. Uzinelor nr. 5, MD-2023, Chișinău, Republica Moldova
3	R 9955	013035	BUJOREL	04.04.2023	Ministerul Agriculturii și Industriei Alimentare al Republicii Moldova, MD Bd. Ștefan cel Mare și Sfânt nr. 162, MD-2004, Chișinău, Republica Moldova
4	R 9958	013038	FLOARE	04.04.2023	Ministerul Agriculturii și Industriei Alimentare al Republicii Moldova, MD Bd. Ștefan cel Mare și Sfânt nr. 162, MD-2004, Chișinău, Republica Moldova
5	R 10524	012871	Superlex	18.04.2023	P.C.P. S.R.L., MD Str. N. Dimo nr. 17, bloc 2, ap. 29, MD-2068, Chișinău, Republica Moldova
6	R 10676	012867	MOLDKLASSIKA INTERNATIONAL	18.04.2023	MOLDCLASSICA INTERNATIONAL S.R.L., întreprindere mixtă, MD Str. Tighina nr. 12, MD-2001, Chișinău, Republica Moldova
7	R 10691	012899	DOCUMENT EXPRES AGENȚIA DE TRADUCERI AUTORIZATE	30.04.2023	Translation Bureau CORCIMARU, întreprinde- re individuală, MD Str. Bogdan-Voievod nr. 2, MD-2068, Chișinău, Republica Moldova
8	R 10781	012841	Молдавская Осень	11.04.2023	FABSO S.A., MD MD-3449, Sofia, Lăpușna, Republica Moldova
9	R 10782	012844	SMIRNOFF	14.04.2023	Diageo North America, Inc., US Three World Trade Center, 175 Greenwich Street, New York, New York 10007, Statele Unite ale Americii
10	R 10783	012853	Neuron	18.04.2023	IDEAL GATE S.R.L., MD Str. București nr. 23 A, MD-2001, Chișinău, Republica Moldova
11	R 10785	012858	PEPSI Twist	22.04.2023	PepsiCo, Inc., corporația North Carolina, US 700 Anderson Hill Road, Purchase, New York 10577, Statele Unite ale Americii
12	R 11093	013040	NEJNOSTI	04.04.2023	Ministerul Agriculturii și Industriei Alimentare al Republicii Moldova, MD Bd. Ștefan cel Mare și Sfânt nr. 162, MD-2004, Chișinău, Republica Moldova
13	R 11190	013045	OSENNII SAD	04.04.2023	Ministerul Agriculturii și Industriei Alimentare al Republicii Moldova, MD Bd. Ștefan cel Mare și Sfânt nr. 162, MD-2004, Chișinău, Republica Moldova
14	R 11356	012847	Olimpiada	17.04.2023	ROTARU Ghenadie, MD Str. Riga nr. 26, MD-2002, Chișinău, Republica Moldova
15	R 11738	012827	Maib	10.04.2023	MOLDOVA AGROINDBANK S.A., bancă co- mercială, MD Str. Cosmonauților nr. 9, MD-2005, Chișinău, Republica Moldova



1	2	3	4	5	6
16	R 14750	012828	Moldova Agroindbank	10.04.2023	MOLDOVA AGROINDBANK S.A., bancă comercială, MD Str. Cosmonauților nr. 9, MD-2005, Chișinău, Republica Moldova
17	R 17366	013041	NOROC	04.04.2023	Ministerul Agriculturii și Industriei Alimentare al Republicii Moldova, MD Bd. Ștefan cel Mare și Sfânt nr. 162, MD-2004, Chișinău, Republica Moldova
18	25078	033006	LA DOAR UN CLICK DISTANȚĂ	17.04.2023	EMOTION TRADING S.R.L., întreprindere mixtă, MD Bd. Ștefan cel Mare și Sfânt nr. 196, MD-2008, Chișinău, Republica Moldova
19	25083	032909	BEBETTO	02.04.2023	URSU Constantin, MD Str. Paris nr. 9, bloc 1, MD-2051, Chișinău, Republica Moldova
20	25120	032949	LD	10.04.2023	Gallaher Limited, GB Members Hill, Brooklands Road, Weybridge, Surrey KT13 0QU, Regatul Unit
21	25124	032937	L&M Coral WHITE SLIMS	04.04.2023	PHILIP MORRIS PRODUCTS S.A., CH Quai Jeanrenaud 3, CH-2000 Neuchâtel, Elveția
22	25125	032938	L&M Marine BLUE SLIMS	04.04.2023	PHILIP MORRIS PRODUCTS S.A., CH Quai Jeanrenaud 3, CH-2000 Neuchâtel, Elveția
23	25149	033059	RADIOCOM vezi lumea prin noi	30.04.2023	RADIOCOMUNICAȚII, întreprindere de stat, MD Drumul Viilor nr. 28/2, MD-2021, Chișinău, Republica Moldova
24	25166	033000	TORA BIKA Cappuccino	18.04.2023	Elite Gold Ltd., VG Portcullis TrustNet Chambers, P.O.Box 3444, Road Town, Tortola, Insulele Virgine (Britanice)
25	25199	033028	VICER	18.04.2023	CERAP Victor, MD Str. Vasile Lupu nr. 5, ap. 56, MD-3501, Orhei, Republica Moldova
26	25236	032941	MEGARED	05.04.2023	RB Health (US) LLC, US 399 Interpace Parkway, Parsippany, New Jersey 07054, Statele Unite ale Americii
27	25249	033046	Glamour MINISLIMS Violet	24.04.2023	Gallaher Limited, GB Members Hill, Brooklands Road, Weybridge, Surrey KT13 0QU, Regatul Unit
28	25259	033066	RICHARD TEA	25.04.2023	Obschestvo s ogranichennoy otvetstvennostyu „MAY”, RU 1 a Ozernaya, RU-141191 Fryazino Moskovskoy obl., Federația Rusă
29	25261	033068	RICHARD's	25.04.2023	Obschestvo s ogranichennoy otvetstvennostyu „MAY”, RU 1 a Ozernaya, RU-141191 Fryazino Moskovskoy obl., Federația Rusă
30	25290	033047	Glamour MINISLIMS Pearl	24.04.2023	Gallaher Limited, GB Members Hill, Brooklands Road, Weybridge, Surrey KT13 0QU, Regatul Unit
31	25301	033026	BALENA	18.04.2023	Orange Brand Services Limited, GB 3 More London Riverside, London SE1 2AQ, Regatul Unit
32	25302	033027	Marcă figurativă	18.04.2023	Orange Brand Services Limited, GB 3 More London Riverside, London SE1 2AQ, Regatul Unit
33	25303	033080	PPT preturi pentru tine ®	29.04.2023	Prețuri pentru tine S.R.L., întreprindere cu capital străin, MD Str. Grigore Ureche nr. 14, ap. 12, MD-2001, Chișinău, Republica Moldova
34	25349	032887	Happy Tour	01.04.2023	HAPPY TOUR S.R.L., societate comercială, RO Str. Grigore Alexandrescu nr. 89 -97, etaj 4, Aripa de Vest, Sector 1, București, România

1	2	3	4	5	6
35	25411	033082	Copiiilor la noi le place! Busy Bee	29.04.2023	MUNTEANU Dora, MD Str. Andrei Doga nr. 43/1, ap. 54, MD-2024, Chişinău, Republica Moldova
36	25416	032924	EUROFAST TABLET	05.04.2023	COSMOVIS S.R.L., societate comercială, MD Bd. Cuza-Vodă nr. 36, bloc 1, ap. 42, MD-2060, Chişinău, Republica Moldova
37	25421	032951	STUKALOV	08.04.2023	STUCALOV Alexandr, MD Bd. Decebal nr. 23, ap. 135, MD-2015, Chişinău, Republica Moldova PARINOV Alexandr, MD Str. Ismail nr. 84, ap. 105, MD-2001, Chişinău, Republica Moldova
38	25451	033056	Beruf-Auto	24.04.2023	VEILERT Vladimir, MD Str. Miron Costin nr. 19, bloc 4, ap. 31, MD-2068, Chişinău, Republica Moldova
39	25457	032913	L&M Calitatea Întruchipată L&M Coral - Elegantă Pură	02.04.2023	PHILIP MORRIS PRODUCTS S.A., CH Quai Jeanrenaud 3, CH-2000 Neuchâtel, Elve- ția
40	25458	032914	L&M Marine BLUE L&M Coral WHITE NEW LOOK OF ELEGANCE TASTE THE QUALITY	02.04.2023	PHILIP MORRIS PRODUCTS S.A., CH Quai Jeanrenaud 3, CH-2000 Neuchâtel, Elve- ția
41	25459	032915	L&M Calitatea Întruchipată L&M Marine - Elegantă pură	02.04.2023	PHILIP MORRIS PRODUCTS S.A., CH Quai Jeanrenaud 3, CH-2000 Neuchâtel, Elve- ția
42	25465	033085	CONCEPT REVOLUȚIONAR DIN EUROPA ÎN CURÎND	30.04.2023	PHILIP MORRIS BRANDS S.A.R.L., CH Quai Jeanrenaud 3, CH-2000 Neuchâtel, Elve- ția
43	25485	032897	BIZ POWER	01.04.2023	SLONOVSKI Dumitru, MD Str. Mitropolit G. Bănulescu-Bodoni nr. 28, bloc 1, ap. 4, MD-2005, Chişinău, Republica Moldova BORDEA Alexandru, MD Str. Duminica Mare nr. 1, MD-2002, Chişinău, Republica Moldova ANDRIUȚĂ Alina, MD Str. N. Testemițeanu nr. 60, MD-6200, Sîngerei, Republica Moldova
44	25487	033035	DOMOWOI real estate for sale for rent	22.04.2023	IVANOV Iurie, MD Str. Alexandru cel Bun nr. 1, bloc 1, MD-2001, Chişinău, Republica Moldova
45	25501	033009	Amy's HOMEMADE	17.04.2023	BOSTAN Vadim, MD Str. Precup nr. 39, MD-3733, Truşeni, Chişinău, Republica Mol- dova MOCANU Nadejda, MD Str. Balcani nr. 8/1, ap. 41, MD-2075, Chişinău, Republica Moldova TOFAN Vladimir, MD Str. Ștefan Vodă nr. 22, MD-2003, Durlești, Chişinău, Republica Mol- dova
46	25513	033043	wedsale.md	22.04.2023	BOTNARENCO Vladislav, MD Str. Iazului nr. 17, ap. 5, MD-2020, Chişinău, Republica Moldova
47	25536	032944	ALWAYS TRUE	05.04.2023	British American Tobacco (Brands) Inc., US 251 Little Falls Drive, Suite 100, Wilmington, DE 19808-1674, Statele Unite ale Americii

1	2	3	4	5	6
48	25555	032959	aron	09.04.2023	COVRIG Ion, MD Str. Mitropolit Petru Movilă nr. 23, bloc 8, ap. 23, MD-2004, Chișinău, Republica Moldova
49	25557	032960	CURVER	09.04.2023	IBRIȘIM Alexandr, MD Str. Braniștii nr. 11, ap. 34, MD-2068, Chișinău, Republica Moldova
50	25565	033060	ЧЕРНАЯ КНИГА	30.04.2023	COLUSVIN S.R.L., întreprindere mixtă, MD Str. Muncești nr. 801, MD-2029, Chișinău, Republica Moldova
51	25593	032988	KITO	12.04.2023	Divilux S.R.L., MD Str. Plaiului nr. 7, ap. 43, MD-2002, Chișinău, Republica Moldova
52	25639	033064	FEBIAN IT WEB-STUDIO	26.04.2023	NICUS-DESIGN S.R.L., întreprindere cu capi- tal străin, MD Str. Izvoarelor nr. 36, MD-2028, Chișinău, Republica Moldova
53	25676	033014	FAMILY MARKET	22.04.2023	ALIMER-COMERȚ S.R.L., societate comercia- lă, MD Str. A. Șciusev nr. 111, MD-2004, Chișinău, Republica Moldova
54	25684	032893	CLEVER children Kids and Teens Training	03.04.2023	DASCĂLU Adrian-Leonard, RO Str. Brașov nr. 14, bl. 2S14, sc. 1, et. 8, ap. 106, cod poștal 061446, Sec. 6, București, România
55	25697	032921	PLANETA MOLDOVA	03.04.2023	GRIMOVICI Ruslan, MD Str. Alexandru Xenopol nr. 3, bloc A, MD-2051, Chișinău, Republica Moldova
56	25773	032990	COFFEE TIME TIME FOR COFFEE PERFECT TIME FOR COFFEE	16.04.2023	BADIA Ruslan, MD Bd. Cuza-Vodă nr. 40, ap. 82 A, MD-2060, Chișinău, Republica Moldova
57	25783	032977	PURE WATER 100% CONTROLLED QUALITY	15.04.2023	BALABAN INTRAVEST S.R.L., societate co- mercială, MD MD-5024, Gura Căinarului, Florești, Republica Moldova
58	25828	033083	Magic Class	29.04.2023	MAGIC CLASA S.R.L., MD Str. Ștefan cel Mare nr. 2, MD-3129, Bălți, Republica Moldova
59	25864	032991	COFFEE LIFE COFFEE AS LIFE STYLE	16.04.2023	BADIA Ruslan, MD Bd. Cuza-Vodă nr. 40, ap. 82 A, MD-2060, Chișinău, Republica Moldova
60	25899	032954	CASA DOLCE	09.04.2023	BESCHIERU Radu, MD Str. Nicolae Milescu Spătarul nr. 23, ap. 79, MD-2075, Chișinău, Republica Moldova
61	25992	032987	KIKO	12.04.2023	Divilux S.R.L., MD Str. Plaiului nr. 7, ap. 43, MD-2002, Chișinău, Republica Moldova
62	26090	032963	Cafiera	09.04.2023	ALEXEI Serghei, MD Str. Alba-Iulia nr. 196, bloc 1, ap. 159, MD-2071, Chișinău, Republica Moldova
63	26253	032964	FELFÖLDI	09.04.2023	BURLEA Mihail, MD Str. N. Zelinski nr. 22, ap. 5, MD-2038, Chișinău, Republica Moldova
64	26267	032965	PINK ELEPHANT	10.04.2023	ALTERNOSFERA S.R.L., MD Bd. Cuza-Vodă nr. 25/2, ap. 25, MD-2072, Chișinău, Republica Moldova
65	26408	033065	PRIETENIE	25.04.2023	PARASCA Dumitru, MD Str. Mihai Eminescu nr. 40, ap. 13, MD-2012, Chișinău, Republica Moldova
66	26521	033032	ДАЧНОЕ масло подсолнечное	19.04.2023	Obshchestvo s ogranitchennoy otvetstven- nost'yu „Koordiniroyushchy raspredelitel'ny tsentr „EFKO-Kaskad””, RU ul. Frunze, 4, g. Alekseevka, Belgorodskaya obl., 309850, Federația Rusă
67	26549	032957	Dr. Brush	09.04.2023	CEPOI Victor, MD Șos. Balcani nr. 2, ap. 78, MD-2001, Chișinău, Republica Moldova

1	2	3	4	5	6
68	26550	032961	Mr. Brush	09.04.2023	CEPOI Victor, MD Șos. Balcani nr. 2, ap. 78, MD-2001, Chișinău, Republica Moldova
69	26974	032919	LOS AMIGOS	03.04.2023	CEBOTARESCU Dumitru, MD Str. Matei Basarab nr. 2, ap. 82, MD-2068, Chișinău, Republica Moldova
70	26994	032906	Рік Пик	01.04.2023	PIC Samuil, MD Str. Lipcani nr. 1 A, MD-2051, Chișinău, Republica Moldova

## Lista mărcilor valabilitatea înregistrării cărora expiră în aprilie 2024

Se publică următoarele date: numărul curent, numărul de ordine al înregistrării, numărul de depozit, denumirea mărcii, data expirării valabilității, titularul și codul țării conform normei ST. 3 OMPI

Nr. crt.	(111/116) Nr. de ordine al înregistrării	(210) Nr. de depozit	(540) Denumirea mărcii	(181/186) Data expirării valabilității	(730) Titularul, cod ST.3 OMPI
1	2	3	4	5	6
1	2R 260	001322	ЛОСК	04.04.2024	Henkel AG & Co. KGaA, DE
2	2R 340	001337	PERSIL	13.04.2024	Henkel AG & Co. KGaA, DE
3	2R 470	001517	KMART	01.04.2024	Transform SR Brands LLC, US
4	2R 475	002621	Marcă figurativă	20.04.2024	MOLDOVAHIDROMAȘ, societate pe acțiuni, MD
5	2R 533	001536	PROGRAF	27.04.2024	Astellas Pharma Inc., JP
6	2R 626	001534	f	27.04.2024	Astellas Pharma Inc., JP
7	2R 655	001706	Norditropin	05.04.2024	Novo Nordisk Health Care AG, CH
8	2R 938	001681	PROBIOS	04.04.2024	Chr. Hansen A/S, DK
9	2R 952	001170	ЖЭМЭ	14.04.2024	L'OREAL, SOCIÉTÉ ANONYME, FR
10	2R 954	001172	БЭЛЬ КЛЕР	14.04.2024	L'OREAL, SOCIÉTÉ ANONYME, FR
11	2R 1006	003596	afn	13.04.2024	AFN S.R.L., MD
12	2R 1013	001331	HEWLETT - PACKARD	06.04.2024	HP Hewlett Packard Group LLC, a Delaware limited liability company, US
13	2R 1144	002207	SCOTT	12.04.2024	H.H. SCOTT INCORPORATION, US
14	2R 1148	002305	KOOL-AID	28.04.2024	Kraft Foods Group Brands LLC, US
15	2R 1150	002311	МАКСВЕЛЛ	28.04.2024	Koninklijke Douwe Egberts B.V., NL
16	2R 1151	002312	MAXWELL HOUSE	28.04.2024	Koninklijke Douwe Egberts B.V., NL
17	2R 1152	002313	МАКСВЕЛЛ ХАУС	28.04.2024	Koninklijke Douwe Egberts B.V., NL
18	2R 1153	002317	ТАНГ	28.04.2024	Intercontinental Great Brands LLC, US
19	2R 1154	002319	ПОСТ	28.04.2024	Post Foods, LLC, (Delaware Limited Liability Company), US
20	2R 1190	002299	CHEEZ WHIZ	28.04.2024	Lactalis Heritage Dairy, Inc., US
21	2R 1191	002307	KRAFT	28.04.2024	Kraft Foods Group Brands LLC, US
22	2R 1201	002461	СЕФРОМ	11.04.2024	AVENTIS PHARMA S.A., FR
23	2R 1215	002139	CEFAMEZIN	26.04.2024	LTL Pharma Co., Ltd., JP
24	2R 1216	002303	JELL-O	28.04.2024	Kraft Foods Group Brands LLC, US
25	2R 1218	002320	POST	28.04.2024	Post Foods, LLC, (Delaware Limited Liability Company), US
26	2R 1219	002464	ДЕСИС	11.04.2024	Bayer SAS, FR
27	2R 1220	002465	DECIS	11.04.2024	Bayer SAS, FR
28	2R 1250	002314	MIRACLE WHIP	28.04.2024	Kraft Foods Group Brands LLC, US
29	2R 1251	002315	PHILADELPHIA BRAND	28.04.2024	Intercontinental Great Brands LLC, US
30	2R 1252	002316	ФИЛАДЕЛЬФИЯ БРЕНД	28.04.2024	Intercontinental Great Brands LLC, US
31	2R 1253	002318	VEL VEETA	28.04.2024	Kraft Foods Group Brands LLC, US
32	2R 1274	001448	Marcă figurativă	26.04.2024	THE COCA-COLA COMPANY, corporația statului Delaware, US
33	2R 1275	001449	Кока-Кола	26.04.2024	THE COCA-COLA COMPANY, corporația statului Delaware, US
34	2R 1276	001453	Coca-Cola light	26.04.2024	THE COCA-COLA COMPANY, corporația statului Delaware, US
35	2R 1277	001454	COKE LIGHT	26.04.2024	THE COCA-COLA COMPANY, corporația statului Delaware, US

1	2	3	4	5	6
36	2R 1278	001455	Coca-Cola	26.04.2024	THE COCA-COLA COMPANY, corporația statului Delaware, US
37	2R 1292	002309	KRAFT	28.04.2024	Kraft Foods Group Brands LLC, US
38	2R 1293	002310	MAXWELL	28.04.2024	Koninklijke Douwe Egberts B.V., NL
39	2R 1304	001452	Coca-Cola	26.04.2024	THE COCA-COLA COMPANY, corporația statului Delaware, US
40	2R 1362	001339	GORE-TEX	19.04.2024	W.L. GORE & Associates GmbH, DE
41	2R 1405	002296	PROPEX	20.04.2024	Propex Operating Company LLC, US
42	2R 1433	002289	LM L&M	18.04.2024	PHILIP MORRIS PRODUCTS S.A., CH
43	2R 1434	002292	Chesterfield	18.04.2024	PHILIP MORRIS PRODUCTS S.A., CH
44	2R 1457	001177	VICEROY	14.04.2024	British American Tobacco (Brands) Inc., US
45	2R 1466	002672	MasterCard	04.04.2024	MASTERCARD INTERNATIONAL INCORPORATED, US
46	2R 1485	001412	GALAXY	26.04.2024	MARS, INCORPORATED, US
47	2R 1495	001413	Brekkies	26.04.2024	Affinity Petcare, S.A., ES
48	2R 1496	001414	Marcă figurativă	26.04.2024	MARS, INCORPORATED, US
49	2R 1497	001415	BISCROK	26.04.2024	MARS, INCORPORATED, US
50	2R 1498	001416	SCHMACKOS	26.04.2024	MARS, INCORPORATED, US
51	2R 1499	001417	Frolic	26.04.2024	MARS, INCORPORATED, US
52	2R 1500	001418	WALTHAM	26.04.2024	MARS, INCORPORATED, US
53	2R 1501	001419	Cesar	26.04.2024	MARS, INCORPORATED, US
54	2R 1502	001420	WHISKAS COCKTAIL	26.04.2024	MARS, INCORPORATED, US
55	2R 1503	001421	CATSAN	26.04.2024	MARS, INCORPORATED, US
56	2R 1504	001422	BREKKIES	26.04.2024	Affinity Petcare, S.A., ES
57	2R 1505	001423	SHEBA	26.04.2024	MARS, INCORPORATED, US
58	2R 1506	001424	kitekat	26.04.2024	MARS, INCORPORATED, US
59	2R 1507	001425	Chappi 5	26.04.2024	MARS, INCORPORATED, US
60	2R 1508	001428	m	26.04.2024	MARS, INCORPORATED, US
61	2R 1509	001429	m	26.04.2024	MARS, INCORPORATED, US
62	2R 1510	001430	Milky Way	26.04.2024	MARS, INCORPORATED, US
63	2R 1511	001431	BOUNTY	26.04.2024	MARS, INCORPORATED, US
64	2R 1512	001432	CORNARO	26.04.2024	MARS, INCORPORATED, US
65	2R 1513	001433	TANDEM	26.04.2024	MARS, INCORPORATED, US
66	2R 1514	001434	MARKIES	26.04.2024	MARS, INCORPORATED, US
67	2R 1517	001437	RODEO	26.04.2024	MARS, INCORPORATED, US
68	2R 1522	001441	Marcă tridimensională	26.04.2024	THE COCA-COLA COMPANY, corporația statului Delaware, US
69	2R 1523	001442	Coca-Cola	26.04.2024	THE COCA-COLA COMPANY, corporația statului Delaware, US
70	2R 1525	001446	CAPPY	26.04.2024	THE COCA-COLA COMPANY, corporația statului Delaware, US
71	2R 1529	001463	BLENDERS PRIDE	26.04.2024	PERNOD RICARD INDIA PRIVATE LIMITED, IN
72	2R 1530	001464	SEAGRAM	26.04.2024	Pernod Ricard USA, LLC, a Delaware Limited Liability Company, US
73	2R 1531	001467	ROYAL SALUTE	26.04.2024	CHIVAS HOLDINGS (IP) LIMITED, GB
74	2R 1532	001468	The GLENLIVET	26.04.2024	The Glenlivet Distillers Limited, GB
75	2R 1533	001469	ERNST & YOUNG	26.04.2024	EYGN Limited, BS
76	2R 1538	001398	BOUNTY	26.04.2024	MARS, INCORPORATED, US
77	2R 1539	001399	Twix	26.04.2024	MARS, INCORPORATED, US
78	2R 1540	001400	Maltesers	26.04.2024	MARS, INCORPORATED, US
79	2R 1543	001403	m&m's	26.04.2024	MARS, INCORPORATED, US
80	2R 1544	001404	BANJO	26.04.2024	MARS, INCORPORATED, US
81	2R 1545	001405	MARS	26.04.2024	MARS, INCORPORATED, US
82	2R 1546	001406	REVELS	26.04.2024	MARS, INCORPORATED, US
83	2R 1547	001407	SNICKERS	26.04.2024	MARS, INCORPORATED, US
84	2R 1550	001410	Balisto	26.04.2024	MARS, INCORPORATED, US
85	2R 1557	001426	Tunes	26.04.2024	Wm. Wrigley Jr. Company, US
86	2R 1574	001321	ThinkPad	04.04.2024	Lenovo PC International Limited, HK
87	2R 1575	001329	POWER PC	04.04.2024	INTERNATIONAL BUSINESS MACHINES CORPORATION, US
88	2R 1680	001330	hp	06.04.2024	HP Hewlett Packard Group LLC, a Delaware limited liability company, US

MD - BOPI 11/2023

1	2	3	4	5	6
89	2R 1683	002411	MULTIFILTER PHILIP MORRIS	25.04.2024	Philip Morris Brands Sarl, CH
90	2R 1695	001149	TWENTIETH CENTURY FOX	12.04.2024	Fox Media LLC, a Delaware limited liability company, US
91	2R 1696	001150	FOX RECORDS	12.04.2024	Fox Media LLC, a Delaware limited liability company, US
92	2R 1697	001151	20th CENTURY FOX	12.04.2024	Fox Media LLC, a Delaware limited liability company, US
93	2R 1704	001439	RASK	26.04.2024	MARS, INCORPORATED, US
94	2R 1705	001440	BONAQUA	26.04.2024	THE COCA-COLA COMPANY, corporația statului Delaware, US
95	2R 1749	002291	EVE	18.04.2024	PHILIP MORRIS PRODUCTS S.A., CH
96	2R 1750	002295	Chesterfield CIGARETTES	18.04.2024	PHILIP MORRIS PRODUCTS S.A., CH
97	2R 1761	002412	Parliament	25.04.2024	PHILIP MORRIS BRANDS SARL, CH
98	2R 1931	002405	ШЕЛЛ	07.04.2024	SHELL BRANDS INTERNATIONAL AG, CH
99	2R 1942	001173	TAMPAK	14.04.2024	Tambrands Inc., US
100	2R 1944	001175	TAMPAX	14.04.2024	Tambrands Inc., US
101	2R 1945	001350	UNITED PARCEL SERVICE	20.04.2024	UNITED PARCEL SERVICE OF AMERICA, INC., corporația statului Delaware, US
102	2R 1946	001351	ups	20.04.2024	UNITED PARCEL SERVICE OF AMERICA, INC., corporația statului Delaware, US
103	2R 1947	001352	UPS	20.04.2024	UNITED PARCEL SERVICE OF AMERICA, INC., corporația statului Delaware, US
104	2R 1948	001354	HEINZ	20.04.2024	H.J. Heinz Company Brands LLC, US
105	2R 2200	001166	KODAK	12.04.2024	EASTMAN KODAK COMPANY, US
106	2R 2374	001533	TANG	18.04.2024	Intercontinental Great Brands LLC, US
107	2R 2516	001341	f	19.04.2024	Tarchomińskie Zakłady Farmaceutyczne „POLFA” Spółka Akcyjna, PL
108	2R 2520 A	001518	KMART	01.04.2024	Transform SR Brands LLC, US
109	2R 2521A	001519	K mart	01.04.2024	Transform SR Brands LLC, US
110	2R 2632	002199	BETADINE	05.04.2024	MUNDIPHARMA AG, CH
111	2R 2633	002200	CONTINUS	05.04.2024	MUNDIPHARMA AG, CH
112	2R 2958	001317	Прилуки	01.04.2024	BRITISH-AMERICAN TOBACCO (BRANDS) LIMITED, GB
113	2R 3273	002402	Marcă figurativă	05.04.2024	SHELL BRANDS INTERNATIONAL AG, CH
114	2R 3274	002403	SHELL	05.04.2024	SHELL BRANDS INTERNATIONAL AG, CH
115	2R 3293	001904	EBARA	07.04.2024	EBARA CORPORATION, JP
116	2R 3643	001161	VAN-MAGNUM	12.04.2024	DRIV Automotive Inc., US
117	2R 3644	001164	Marcă figurativă	12.04.2024	GEO G. SANDEMAN SONS & CO., LIMI- TED, GB
118	2R 3952	002674	MAESTRO	04.04.2024	MasterCard International Incorporated, cor- porație organizată și existentă conform legilor statului Delaware, US
119	2R 4150	001340	GORE	19.04.2024	W.L. GORE & Associates GmbH, DE
120	2R 4498	002451	EBARA	07.04.2024	EBARA CORPORATION, JP
121	R 11357	014546	TATA	14.04.2024	REAZANOVA Elena, MD
122	R 11358	014547	GUST.O.S.	14.04.2024	ORHEI-VIT S.R.L., MD
123	R 11468	014729	FIREBIRD VINEYARDS	30.04.2024	MOLDAGROVIN S.R.L., MD
124	R 11469	014730	FIREBIRD	30.04.2024	Limited Liability Company „TM-Servis”, RU
125	R 12102	014510	Délice d'ange	01.04.2024	PARADIS-ZOO S.R.L., MD
126	R 12103	014511	MAISTER	01.04.2024	Bayer Intellectual Property GmbH, DE
127	R 12104	014512	BONUS БОНУС	02.04.2024	SPM GROUP, societate pe acțiuni de știință și producție, MD
128	R 12108	014539	LaVie	14.04.2024	URSACHI Oleg, MD
129	R 12166	014586	PERDIGÃO	22.04.2024	BRF S.A., BR
130	R 12197	014530	БЕЛАЯ РЕКА	07.04.2024	RENAISSANCE PERFECT S.R.L., între- prindere cu capital străin, MD
131	R 12199	014533	Barbino	07.04.2024	NEFIS S.R.L., MD
132	R 12200	014534	Beluş	07.04.2024	NEFIS S.R.L., MD
133	R 12203	014553	Esso	14.04.2024	Exxon Mobil Corporation, US
134	R 12210	014571	ВАШ ПИТОМЕЦ- НАШЕ ВДОХНОВЕНИЕ	16.04.2024	Société des Produits Nestlé S.A., CH

1	2	3	4	5	6
135	R 12220	014588	СВЕТСКИЙ SVETSCHII	26.04.2024	SOLOVIOV Evghenii, MD
136	R 12223	014597	M&M'S	26.04.2024	MARS, INCORPORATED, US
137	R 12225	014608	24n	26.04.2024	Național Media S.R.L., întreprindere mixtă, MD
138	R 12244	014709	Marcă figurativă	23.04.2024	METALICA-ZUEV S.R.L., MD
139	R 12282	014555	сеть клубов Amazonka	14.04.2024	CORNEI Svetlana, MD
140	R 12283	014563	СЕЛЯНСЬКЕ	05.04.2024	Firma „Liustdorf” v forme Obscestva s ogra- nicennoi otvetstvennostiu, UA
141	R 12284	014631	ARM & HAMMER	16.04.2024	Church & Dwight Co., Inc., US
142	R 12328	014573	Himalaya HERBALS	20.04.2024	Himalaya Global Holdings Ltd., KY
143	R 12329	014574	Himalaya HERBAL HEALTHCARE	20.04.2024	Himalaya Global Holdings Ltd., KY
144	R 12331	014630	ARM & HAMMER	16.04.2024	Church & Dwight Co., Inc., US
145	R 12338	014650	Marcă figurativă	01.04.2024	PONTI S.R.L., MD
146	R 12357	014736	JIM BEAM	13.04.2024	Jim Beam Brands Co., corporație din statul Delaware, US
147	R 12358	014738	Бурёнка	27.04.2024	Firma „Liustdorf” v forme Obscestva s ogra- nicennoi otvetstvennostiu, UA
148	R 12386	014845	СЕНСЭЙ SENSAI	23.04.2024	EURO-ALCO S.R.L., întreprindere mixtă, MD
149	R 12386A	014845	СЕНСЭЙ SENSAI	23.04.2024	KAO KABUSHIKI KAISHA (Kao Corporati- on), JP
150	R 12389	014842	Marcă tridimensională	22.04.2024	EURO-ALCO S.R.L., MD
151	R 12389A	014842	Marcă tridimensională	22.04.2024	COROBAN Viorica, MD GHITENȘTEIN Sofia, MD
152	R 12432	014636	МАТИАС	28.04.2024	Belarus-Germany Joint Venture „Santa Bre- mor” Limited, BY
153	R 12442	014765	ОЛИМП OLIMP	16.04.2024	EURO-ALCO S.R.L., MD
154	R 12442A	014765	ОЛИМП OLIMP	16.04.2024	SHNAIDER Igor, MD
155	R 12442B	014765	ОЛИМП OLIMP	16.04.2024	BURCEAC Evgheni, MD GHITENȘTEIN Danil, MD
156	R 12456	014632	İM DCC COMANDITAR UNIC MUN. BĂLȚI	29.04.2024	Comanditar unic Bălți, întreprindere munici- pală, direcție de construcții capitale, MD
157	R 12589	014585	CUPRUMAX	22.04.2024	Spiess-Urania Chemicals GmbH, DE
158	R 12715	014768	КОМАНДОР COMANDOR	16.04.2024	EURO-ALCO S.R.L., MD
159	R 12715A	014768	КОМАНДОР COMANDOR	16.04.2024	BURCEAC Evgheni, MD GHITENȘTEIN Danil, MD
160	R 12732	014649	Marcă figurativă	27.04.2024	SHAN LIAN INTERNATIONAL GROUP S.R.L., întreprindere cu capital străin, MD
161	R 12810	014770	УЛЬТРАВИОЛЕТ ULTRAVIOLET	16.04.2024	EURO-ALCO S.R.L., întreprindere mixtă, MD
162	R 13046	014936	LIDER	29.04.2024	ESPLAN-LUX S.R.L., MD
163	R 13171	014552	ESSO	14.04.2024	Exxon Mobil Corporation, US
164	R 13459	014549	М MENARINI BERLIN-CHEMIE MENARINI	14.04.2024	Berlin-Chemie AG, DE
165	R 13460	014550	М MENARINI BERLIN-CHEMIE MENARINI	14.04.2024	Berlin-Chemie AG, DE
166	R 13997	014609	Deja-Vu	27.04.2024	CHIROȘCA Nicolae, MD
167	R 13998	014610	DEJA VU cocktailbar	27.04.2024	CHIROȘCA Nicolae, MD
168	R 15719	014584	ВИКТОРИЯ VICTORIA	26.04.2024	LEVA Simion, MD
169	26341	034891	АНДРОМИСТІН АНДРОМИКТИН	09.04.2024	FARMAPRIM S.R.L., MD
170	26368	034935	APRIORI	11.04.2024	PASCARU Adrian, MD

**MD - BOPI 11/2023**

1	2	3	4	5	6
171	26373	034879	Marcă tridimensională	03.04.2024	EURO-ALCO S.R.L., MD
172	26373A	034879	Marcă tridimensională	03.04.2024	COROBAN Viorica, MD GHITENȘTEIN Sofia, MD
173	26375	034890	DON PEDRO ДОН ПЕДРО	07.04.2024	BULGARI WINERY S.R.L., întreprindere cu capital străin, MD
174	26393	034856	Tarttonni	02.04.2024	UNGUREANU Igori, MD
175	26431	034855	AquaNova	01.04.2024	Development - Group S.R.L., întreprindere cu capital străin, MD
176	26433	034912	LONSDALE	04.04.2024	Lonsdale Sports Limited, GB
177	26434	034918	IFSEC	11.04.2024	IP SECURITY S.R.L., MD
178	26435	034970	trabia network	24.04.2024	TRABIA S.R.L., MD
179	26480	034854	AquaBio	01.04.2024	Development - Group S.R.L., întreprindere cu capital străin, MD
180	26493	034903	KBB HOUSE	08.04.2024	CODJEBAȘ Serghei, MD
181	26494	034904	interni MOOD	08.04.2024	CODJEBAȘ Serghei, MD
182	26505	034886	MARTINI BELLINI	03.04.2024	Bacardi & Company Limited, LI
183	26522	034933	BLTC Business Language Training Center	11.04.2024	IKA-EXPERT S.R.L., MD
184	26523	034969	REPARR	17.04.2024	LEADSTEP S.R.L., MD
185	26524	034975	Marcă figurativă	22.04.2024	CHONGQING CHANGAN AUTOMOBILE CO., LTD., CN
186	26525	034985	Bereketti olsun! BEREKET	24.04.2024	AVDARMA PROECT S.R.L., MD
187	26530	034893	BE NICE	10.04.2024	COLUSVIN S.R.L., întreprindere mixtă, MD
188	26534	034921	Lipton	07.04.2024	ekattera Group IP Holdings B.V., NL
189	26535	034922	VISA DIRECT	07.04.2024	Visa International Service Association, a Delaware corporation, US
190	26560	034962	GRACO	17.04.2024	IGNATIEV Vadim, MD
191	26570	034974	STAR POCKET	22.04.2024	CEBOTARESCU Dumitru, MD
192	26585	034977	VINNIC	23.04.2024	Chung Pak Investment Limited, HK
193	26586	034913	SAMSUNG ALLSHARE	04.04.2024	Samsung Electronics Co., Ltd., KR
194	26588	035037	ANGRY BIRDS	30.04.2024	Rovio Entertainment Ltd, FI
195	26601	034892	CLOMEPROL КЛОМЕПРОЛ	10.04.2024	FARMAPRIM S.R.L., MD
196	26602	034959	LEONARDO	18.04.2024	BOIAR GRUP S.R.L., MD
197	26629	034881	Canon	02.04.2024	CANON KABUSHIKI KAISHA, JP
198	26631	034937	TOR DESIGN când cuprinzi copacii обнимая дерево руками	14.04.2024	SOLODCENCO Dmitrii, MD
199	26634	034976	Kvas OK	24.04.2024	COĞILNIC S.R.L., firmă de producție și comerț, MD
200	26655	034982	m mobilini	23.04.2024	BUSUIOC Sergiu, MD
201	26663	034929	ARES	11.04.2024	ARES UT S.A., MD
202	26671	034900	MEMOVEDA	08.04.2024	COSMOVIS S.R.L., societate comercială, MD
203	26672	034901	PROSTAVEDA	08.04.2024	COSMOVIS S.R.L., societate comercială, MD
204	26677	034896	D	10.04.2024	DULCINELLA S.R.L., societate comercială, MD
205	26678	034897	D	10.04.2024	DULCINELLA S.R.L., societate comercială, MD
206	26679	034926	ZEAGRAN	08.04.2024	NUFARM, FR
207	26683	034956	KALCIPLUS	17.04.2024	KRKA, tovarna zdravil, d.d., Novo Mesto, SI
208	26691	034910	EPORATIO	04.04.2024	Ratiopharm GmbH, DE
209	26692	034986	DOCTOR NONA	23.04.2024	PETERSON Nona, MD
210	26693	034931	VELO TERRA	11.04.2024	CODREANU Deonisiu, MD
211	26694	034917	irit HOME	09.04.2024	MOLDOVAN Eugeniu, MD
212	26709	034979	AMBER CASTLE	24.04.2024	BUKET MOLDAVII, societate pe acțiuni de tip închis, MD
213	26710	034980	VIEUX FORT	24.04.2024	BUKET MOLDAVII, societate pe acțiuni de tip închis, MD



1	2	3	4	5	6
214	26721	034880	FUSION RESTAURANT Jiraffe	01.04.2024	LESNIC Natalia, MD
215	26726	034870	R remorca	04.04.2024	CAMENȘCIC Denis, MD
216	26731	034951	ALCOSCAN	16.04.2024	DIARON GRUP S.R.L., MD
217	26735	034914	Don Cezar PIZZA & GRILL	11.04.2024	CEZAR-GRUP S.R.L., MD
218	26767	034868	DIESELOK	04.04.2024	PILA Rica, MD
219	26880	034965	Marcă tridimensională	15.04.2024	CABIGRUP S.R.L., societate comercială, MD
220	26881	034966	Marcă tridimensională	15.04.2024	CABIGRUP S.R.L., societate comercială, MD
221	26882	034967	Marcă tridimensională	15.04.2024	CABIGRUP S.R.L., societate comercială, MD
222	26935	034973	telepost	22.04.2024	AVIATEHNOLOGIE S.A., MD
223	26961	034953	TEMPO	15.04.2024	Cadbury UK Limited, GB
224	26971	034968	Marcă tridimensională	15.04.2024	CABIGRUP S.R.L., societate comercială, MD
225	27023	034923	NATIVE	07.04.2024	British American Tobacco (Brands) Limited, GB
226	27032	034865	TEHNO PROFIL	02.04.2024	PALINCONSTRUCT S.R.L., MD
227	27034	034964	Marcă tridimensională	15.04.2024	CABIGRUP S.R.L., societate comercială, MD
228	27042	034920	AJAX ACTIVE FORCE	07.04.2024	Colgate-Palmolive Company, a Delaware company, US
229	27056	034909	CIPLA	04.04.2024	CIPLA LIMITED, IN
230	27058	034958	VELMART Gigantul prețurilor mici!	16.04.2024	VISTARCOM S.R.L., întreprindere cu capital străin, MD
231	27111	034902	S Sacvoiaj	08.04.2024	PETERSON Nona, MD
232	27171	034978	Queen of Coffee	08.04.2024	LĂPTEANU Ion, MD
233	27173	034972	Wintter	24.04.2024	COTIC Jana, MD
234	27199	034899	CRISTALINA	08.04.2024	EFIMOV Alexandr, MD SERICOV Dmitrii, MD CROITORI Roman, MD
235	27204	034869	TELEMARKET	04.04.2024	CIȘLALI Veaceslav, MD
236	27206	035034	DERMACREM	29.04.2024	THE PROCTER & GAMBLE COMPANY, US
237	27279	034889	BULGARI WINERY	07.04.2024	BULGARI WINERY S.R.L., întreprindere cu capital străin, MD
238	27318	035045	Choco-Pie	30.04.2024	ORION CORPORATION, KR
239	27319	035046	Choco-Pie	30.04.2024	ORION CORPORATION, KR
240	27345	034911	GOSPODAR	04.04.2024	CIBIZOV Denis, MD
241	27367	034884	Himalaya WELLNESS SINCE 1930	04.04.2024	Himalaya Global Holdings Ltd., KY
242	27380	034988	ULTRAHAUL	23.04.2024	ESCO Corporation, US
243	27400	034894	RUDE	10.04.2024	CODRINAD S.R.L., societate comercială, MD
244	27560	034952	BUCIUMUL	15.04.2024	CRĂIȚĂMÎNDRĂ Viorica, MD
245	27664	034960	BOIAR STAVER	18.04.2024	BOIAR GRUP S.R.L., MD
246	27697	034987	ASPICOR	23.04.2024	WILLOW S.R.L., MD
247	27750	035035	SKIN GARDEN	29.04.2024	Colgate-Palmolive Company, a Delaware company, US
248	27780	034885	COMPACT	03.04.2024	Reemtsma Cigarettenfabriken GmbH, DE
249	27781	034907	COMPACT West	03.04.2024	Reemtsma Cigarettenfabriken GmbH, DE
250	27809	034936	СЕКРЕТ АРИСТОКРАТА SECRET ARISTOCRATA	11.04.2024	BÎRCA Natalia, MD
251	27895	034906	COMPACT West BLUE	03.04.2024	Reemtsma Cigarettenfabriken GmbH, DE
252	27938	034983	KÛ	23.04.2024	GELIBERT S.R.L., MD
253	28059	034895	PATISERIE Dulcinella FONDAT ÎN 2005	10.04.2024	POJOGA Nicolae, MD
254	31600	034932	MOLDAWSKA WINNICA	11.04.2024	VINĂRIA BOSTAVAN S.R.L., întreprindere mixtă, MD
255	32685	035066	KAPRAL КАПРАЛ	25.04.2024	Eskaro Group AB, SE

## FC4L Lista desenelor și modelelor industriale respinse

Se publică următoarele date: numărul curent, numărul de depozit, data de depozit, numărul desenului și modelului industrial, data adoptării hotărârii de respingere, numărul BOPI în care a fost publicată cererea

Nr. crt.	(21) Nr. de depozit	(22) Data de depozit	(20) Nr. desenului și modelului industrial	Data adoptării hotărârii de respingere	(43) Nr. BOPI
1	f 2022 0034	04.10.2022	3	13.10.2023	1/2023

## MK4L Lista certificatelor de înregistrare a desenelor și modelelor industriale al căror termen de valabilitate a expirat (inclusiv termenul de grație) conform art. 14 din Legea nr. 161/2007

Se publică următoarele date: numărul curent, titularul, codul țării conform normei ST. 3 OMPI, numărul certificatului, numărul de depozit, data de depozit, data expirării termenului de valabilitate

Nr. crt.	(73) Titular, cod ST. 3 OMPI	(11) Nr. certifica- tului	(21) Nr. de depozit	(22) Data de depozit	(18) Data expirării termenului de valabilitate
1	EROHIN Ruslan, MD Str. Ginta Latină nr. 5, bloc B, ap. 54, MD-2044, Chișinău, Republica Moldova	1515	f 2013 0030	03.04.2013	03.04.2023
2	OBŞCESTVO S OGRANICENNOI OTVETSTVENNOS- TIU "GRAND CANDY", AM ul. Masisa, 31, 0061, g. Erevan, Armenia	1815	f 2018 0033	25.04.2018	25.04.2023
3	FLORENI, SOCIETATE PE ACȚIUNI DE SELECȚIE ȘI HIBRIDIZARE A PĂSĂRILOR, MD MD-6521, Floreni, Anenii Noi, Republica Moldova	1818	f 2018 0032	24.04.2018	24.04.2023
4	CIUNTU Dorin, MD Str. Trandafirilor nr. 31, bloc 1, ap.132, MD-2038, Chișinău, Republica Moldova	1819	f 2018 0029	11.04.2018	11.04.2023

## Lista eratelor

Se publică următoarele date: numărul curent, obiectul de proprietate industrială, numărul depozitului, numărul titlului de protecție, numărul BOPI, datele inițiale care au fost publicate, datele rectificate

Nr. crt.	OPI	(210) Nr. depozi- tului	(220) Data depozi- tului	Nr. titlului de protecție	(442) Nr. BOPI	Date inițiale	Date rectificate
1	Marcă	031333		R 23898	8/2012 6/2013 2/2015 9/2022 11/2022	(730) Whimsical Holding Limited in Cyprus, CY	(730) Whimsical Holding Lim- ited, CY
2	Cerere de înregistrare a mărcii	051343	17.03.2023		6/2023	(531) CFE(9) 04.05.02; 04.05.05; 04.05.21; 27.03.15; 27.05.04	(531) CFE(9) 05.05.20; 05.13.07; 05.13.25; 25.01.10; 25.01.25; 27.05.02.

# VII

## **Comisia de Contestații a AGEPI / Appeals Board of AGEPI**



În prezenta Secțiune se publică informații privind rezultatele examinării contestațiilor depuse la Comisia de Contestații a AGEPI.

This Section publishes information on the results of examination of appeals lodged with the Appeals Board of AGEPI.

## Lista contestațiilor examinate la Comisia de contestații în luna octombrie 2023 în privința cărora procedura a fost finalizată

Se publica următoarele date: numărul curent, denumirea OPI, numărul și data depozitului, numărul titlului de protecție, solicitantul sau titularul, contestatarul, data depunerii și obiectul contestației, data examinării contestației, rezultatul examinării contestației

Nr. crt.	Denumirea OPI  Nr. și data depozitului/ Nr. titlului de protecție  Solicitant / Titular	Contestatar	Data depunerii și obiectul contestației	Data examinării contestației/ pronunțării hotărârii	Rezultatul examinării contestației
1	2	3	4	5	6
1	<p>Marcă națională</p>  <p>050241 14.07.2022 38841</p> <p>British American Tobacco (Brands) Limited, GB</p>	Kaufland Dienstleistung GmbH & Co. KG, DE	06.07.2023 împotriva înregistrării mărcii	03.11.2023	<p>1. <b>A înceta</b> procedura de examinare a contestației nr. 3094 din 06.07.2023.</p> <p>2. <b>A transmite</b> dosarul în Direcția mărci și design industrial pentru continuarea procedurilor.</p> <p>3. <b>Încheierea poate fi atacată</b> în instanța de contencios administrativ - Judecătoria Chișinău, sediul Râșcani (mun. Chișinău, str. Kiev nr. 3) <b>în termen de 15 zile</b> din data notificării integrale a acesteia.</p>
2	<p>Marcă națională</p> <p><b>FULGUȘOR</b></p> <p>049826 18.03.2022</p> <p>BUCURIA S.A., MD</p>	BUCURIA S.A., MD	16.06.2023 împotriva deciziei de respingere parțială a cererii de înregistrare a mărcii	03.11.2023	<p>1. <b>Se acceptă</b> revendicarea contestatarului.</p> <p>2. <b>Se abrogă</b> Decizia Direcției mărci și design industrial din 11.04.2023 și <b>se acceptă</b> înregistrarea mărcii solicitate pentru totalitatea produselor și serviciilor revendicate în cerere din clasele 30, 35 conform Clasificării internaționale a produselor și serviciilor în scopul înregistrării mărcilor.</p> <p>3. <b>Se transmite</b> dosarul în Direcția mărci și design industrial pentru continuarea procedurilor.</p> <p>4. <b>Hotărârea poate fi atacată</b> în instanța de contencios administrativ - Judecătoria Chișinău, sediul Râșcani (mun. Chișinău, str. Kiev nr. 3) <b>în termen de 30 de zile</b> din data notificării integrale a acesteia.</p>
3	<p>Marcă națională</p> <p><b>FREESTYLE</b></p> <p>048625 18.08.2021</p> <p>The Coca-Cola Company, US</p>	The Coca-Cola Company, US	19.07.2023 împotriva deciziei de respingere parțială a cererii de înregistrare a mărcii	03.11.2023	<p>1. <b>Se respinge</b> revendicarea contestatarului.</p> <p>2. <b>Se menține în vigoare</b> Decizia Direcției mărci și design industrial din 07.06.2023.</p> <p>3. <b>Se transmite</b> dosarul în Direcția mărci și design industrial pentru continuarea procedurilor.</p> <p>4. <b>Hotărârea poate fi atacată</b> în instanța de contencios administrativ - Judecătoria Chișinău, sediul Râșcani (mun. Chișinău, str. Kiev nr. 3) <b>în termen de 30 de zile</b> din data notificării integrale a acesteia.</p>

1	2	3	4	5	6
4	<p>Marcă națională</p>  <p>049587 02.02.2022</p> <p>BRIHUNEȚ Mihail, MD REPEȚCHI Stasic, MD</p>	<p>SSAB Technology AB, SE</p>	<p>07.06.2023 împotriva înregistrării mărcii</p>	<p>03.11.2023</p>	<p>1. <b>Se acceptă parțial</b> revendicarea contestatarului. 2. <b>Se abrogă</b> Decizia Direcției mărci și design industrial din 31.05.2023 și <b>se respinge</b> cererea de înregistrare a mărcii nr. depozit 049587 din 02.02.2022, pe numele solicitanților Mihail Brihuneț, MD și Stasic Repețchi, MD. 3. <b>Se transmite</b> dosarul în arhivă. 4. <b>Hotărârea poate fi atacată</b> în instanța de contencios administrativ - Judecătoria Chișinău, sediul Râșcani (mun. Chișinău, str. Kiev nr. 3) <b>în termen de 30 de zile</b> din data notificării integrale a acesteia.</p>
5	<p>Marcă națională</p>  <p>049369 22.12.2021</p> <p>FALCOM TEXTIL S.R.L., MD</p>	<p>Limited Liability Company „Berkana”, UA</p> <p>Ganza Trade Limited Liability Company, UA</p>	<p>13.04.2023 împotriva înregistrării mărcii</p>	<p>06.11.2023</p>	<p>1. <b>Se acceptă parțial</b> revendicările contestatarilor. 2. <b>Se abrogă</b> Decizia Direcției mărci și design industrial din 16.03.2023 și <b>se respinge</b> cererea de înregistrare a mărcii nr. depozit 049369 din 22.12.2021, pe numele solicitantului FALCOM TEXTIL S.R.L., MD. 3. <b>Se transmite</b> dosarul în arhivă. 4. <b>Hotărârea poate fi atacată</b> în instanța de contencios administrativ - Judecătoria Chișinău, sediul Râșcani (mun. Chișinău, str. Kiev nr. 3) <b>în termen de 30 de zile</b> din data notificării integrale a acesteia.</p>

# IX

## **Decizii ale instanțelor judecătorești / Court decisions**

**Cu privire la aplicarea sechestrului asupra  
OPI înregistrate pe numele titularului  
BLACK MONARCH S.R.L.**

Întru executarea Încheierii Judecătorei Chișinău (sediul Central) din 10.10.2023 (dosar nr. 2i-767/2023), prin care s-a dispus aplicarea sechestrului asupra bunurilor debitorului BLACK MONARCH S.R.L., IDNO 1015600022487:

- se aplică sechestrul asupra mărcii nr. 30611 din 21.06.2017, înregistrate pe numele titularului BLACK MONARCH S.R.L., IDNO 1015600022487, str. Ginta Latină nr. 7, ap. 184, MD-2044, Chișinău, Republica Moldova;

- pe perioada aplicării sechestrului, se sistează orice procedură legală ce ține de statutul juridic al mărcii sus-menționate, inclusiv transmiterea drepturilor asupra acesteia.

**Cu privire la ridicarea sechestrului asupra  
OPI înregistrate pe numele titularului  
NOBIL CLUB S.R.L., întreprindere cu capital străin**

Întru executarea Încheierii Judecătorei Chișinău (sediul Central) din 09.10.2023 (dosar nr. 2i-585/22), prin care s-a dispus ridicarea sechestrului pe bunurile debitorului Î.C.S. Nobil-Club S.R.L., IDNO 1002600053669:

- se ridică sechestrul asupra mărcilor nr. R 18961 din 25.08.2008, nr. R 19378 din 25.08.2008 și nr. 31669 din 16.11.2017, înregistrate pe numele titularului NOBIL CLUB S.R.L., întreprindere cu capital străin, IDNO 1002600053669, bd. Ștefan cel Mare și Sfânt nr. 132, MD-2012, Chișinău, Republica Moldova, aplicat în baza Încheierii Judecătorei Chișinău (sediul Central) din 05.12.2022 (dosar nr. 2i-585/22), prin Ordinul Directorului general al AGEPI nr. 200 din 29.12.2022;

- se menține sechestrul asupra mărcii nr. R 19379 din 25.08.2008, înregistrate pe numele titularului NOBIL CLUB S.R.L., întreprindere cu capital străin, IDNO 1002600053669, aplicat în baza Încheierii Judecătorei Chișinău (sediul Central) din 05.12.2022 (dosar nr. 2i-585/22), prin Ordinul Directorului general al AGEPI nr. 200 din 29.12.2022.

**Cu privire la ridicarea interdicției asupra  
OPI înregistrate pe numele titularului  
ART URBAN GRUP S.R.L.**

Întru executarea Încheierii executorului judecătoresc Ciuchitu Radu nr. 073-1095r/23 din 24.10.2023, prin care s-a dispus anularea măsurilor de asigurare aplicate asupra bunurilor debitorului ART URBAN GRUP S.R.L., IDNO 1015600028973:

- se ridică interdicția asupra mărcii nr. 30309 din 28.03.2017, înregistrate pe numele titularului ART URBAN GRUP S.R.L., IDNO 1015600028973, str. Grădina Botanică nr. 14/3, of. 307, MD-2032, Chișinău, Republica Moldova, aplicată în baza Încheierii Executorului judecătoresc Radu Ciuchitu nr. 073-1095r/23 din 11.01.2023, prin Ordinul Directorului general al AGEPI nr. 5 din 25.01.2023;

- se menține interdicția asupra mărcii nr. 30309 din 28.03.2017, aplicată în baza Încheierii Judecătorei Chișinău (sediul Central) din 03.08.2023 (dosar nr. 2i-574/2023), prin Ordinul Directorului general al AGEPI nr. 111 din 17.08.2023.

X

## Monitor

În prezenta Secțiune se publică acte emise de Președintele, Parlamentul și Guvernul Republicii Moldova care reglementează protecția proprietății intelectuale în republică, ordine ale Directorului general al AGEPI, comunicate informative, comentarii și note explicative în baza acestora.

In this Section are published acts issued by the President, Parliament and Government of the Republic of Moldova governing the intellectual property protection in our republic, orders of the Director General of the AGEPI, informative communications, comments and other explanatory notes on base thereof.



**Cu privire la decizia de retragere a cererii de înregistrare a mărcii  
cu numărul de depozit 049253 din 30.11.2021,  
solicitant IJOBS PLUS S.R.L.**

În corespundere cu pct. 207 din Regulamentul privind procedura de depunere, examinare și înregistrare a mărcilor, aprobat prin Hotărârea Guvernului nr. 488/2009, se aduce la cunoștința IJOBS PLUS S.R.L., str-la Avicenna nr. 11/C, MD-2025, Chișinău, Republica Moldova, că la data de 20.09.2023 a fost emisă următoarea decizie:

„Se consideră retrasă cererea de înregistrare a mărcii cu numărul de depozit 049253. Datele privind retragerea se vor publica în BOPI.

Decizia poate fi contestată la Comisia de Contestații a AGEPI, în termen de 2 luni de la data primirii ei<sup>1</sup>, conform art. 47(1) din Legea nr. 38/2008”.

Informația despre decizia de retragere a fost publicată în BOPI nr. 10/2023, pag. 205

<https://www.agepi.gov.md/ro/bopi/10-2023>

**Cu privire la decizia de retragere a cererii de înregistrare a mărcii  
cu numărul de depozit 049491 din 19.01.2022,  
solicitant MEȘINĂ Artur**

În corespundere cu pct. 207 din Regulamentul privind procedura de depunere, examinare și înregistrare a mărcilor, aprobat prin Hotărârea Guvernului nr. 488/2009, se aduce la cunoștința domnului MEȘINĂ Artur, str. Moldovița nr. 2, MD-6827, Suruceni, Ialoveni, Republica Moldova, că la data de 08.09.2023 a fost emisă următoarea decizie:

„Se consideră retrasă cererea de înregistrare a mărcii cu numărul de depozit 049491. Datele privind retragerea se vor publica în BOPI.

Decizia poate fi contestată la Comisia de Contestații a AGEPI, în termen de 2 luni de la data primirii ei<sup>1</sup>, conform art. 47(1) din Legea nr. 38/2008”.

Informația despre decizia de retragere a fost publicată în BOPI nr. 10/2023, pag. 205

<https://www.agepi.gov.md/ro/bopi/10-2023>

**Cu privire la decizia de retragere a cererii de înregistrare a mărcii  
cu numărul de depozit 049962 din 21.04.2022,  
solicitant AYGON STORE S.R.L.**

În corespundere cu pct. 207 din Regulamentul privind procedura de depunere, examinare și înregistrare a mărcilor, aprobat prin Hotărârea Guvernului nr. 488/2009, se aduce la cunoștința AYGON STORE S.R.L., str. Grenoble nr. 128, of. 303, MD-2019, Codru, Chișinău, Republica Moldova, că la data de 08.09.2023 a fost emisă următoarea decizie:

„Se consideră retrasă cererea de înregistrare a mărcii cu numărul de depozit 049962. Datele privind retragerea se vor publica în BOPI.

Decizia poate fi contestată la Comisia de Contestații a AGEPI, în termen de 2 luni de la data primirii ei<sup>1</sup>, conform art. 47(1) din Legea nr. 38/2008”.

Informația despre decizia de retragere a fost publicată în BOPI nr. 10/2023, pag. 205

<https://www.agepi.gov.md/ro/bopi/10-2023>

**Cu privire la decizia de respingere a cererii de reînnoire a înregistrării mărcii  
cu numărul 25951, titular ENCIU Serghei**

În corespundere cu pct. 207 din Regulamentul privind procedura de depunere, examinare și înregistrare a mărcilor, aprobat prin Hotărârea Guvernului nr. 488/2009, se aduce la cunoștința domnului ENCIU Serghei, str. Vadul lui Vodă nr. 60, ap. 36, MD-2023, Chișinău, Republica Moldova, că la data de 14.09.2023 a fost emisă următoarea decizie:

„Se respinge cererea de reînnoire a înregistrării mărcii **LIKE COFFEE** cu nr. 2447 din 26.05.2023.

Decizia poate fi contestată la Comisia de Contestații a AGEPI, în termen de 2 luni de la data primirii ei, conform art. 47(1) din Legea nr. 38 / 2008 privind protecția mărcilor.

Contestația va fi însoțită de dovada de plată a taxei legale pentru depunerea contestației.

Taxa în cuantum de 125 euro se transferă în rezerva plătitorului la AGEPI și poate fi restituită la cererea acestuia.

Totodată, vă comunicăm că, în conformitate cu art. 49 din Legea privind protecția mărcilor nr. 38 din 2008.02.29, poate fi solicitată repunerea în drepturi până la data de 30.01.2024”.

Informația despre decizia de respingere a fost publicată în BOPI nr. 10/2023, pag. 211

<https://www.agepi.gov.md/ro/bopi/10-2023>

**Cu privire la decizia de înregistrare a mărcii cu numărul de depozit 051090 din 30.01.2023, solicitant SPATARI Dan, str. Anatol Corobceanu nr. 1B, ap. 13, MD-2004, Chișinău, Republica Moldova**

În corespundere cu pct. 207 din Regulamentul privind procedura de depunere, examinare și înregistrare a mărcilor, aprobat prin Hotărârea Guvernului nr. 488/2009, se aduce la cunoștința dlui SPATARI Dan, str. Anatol Corobceanu nr. 1B, ap. 13, MD-2004, Chișinău, Republica Moldova, că la data de 15.09.2023 a fost emisă următoarea decizie:

"Se acceptă înregistrarea mărcii **PROXYMO**, conținând datele conform codurilor INID, indicate pe verso.

Vă comunicăm că pentru înregistrarea și eliberarea Certificatului de înregistrare a mărcii trebuie să achitați taxa în cuantum de 250 euro (<http://agepi.gov.md/ro/trademarks/taxe>) în termen de 3 luni de la data prezentei decizii (art. 46 din Legea nr. 38/2008 și pct. 121 din Regulamentul privind procedura de depunere, examinare și înregistrare a mărcilor).

De asemenea, vă informăm că, în cazul achitării taxei pentru înregistrarea și eliberarea Certificatului de înregistrare a mărcii și nedepunerii contestațiilor împotriva înregistrării, AGEPI va înscrie datele cu privire la înregistrarea mărcii în Registrul Național al Mărcilor la expirarea termenului de o lună de la data la care decizia a fost făcută publică (art. 47(1) din Legea nr. 38/2008).

Taxa poate fi achitată și ulterior, în decurs de 6 luni de la data termenului omis, cu o majorare de 50% (conform art. 84(6) din Legea nr. 38/2008).

Solicitantul care dorește să beneficieze de înlesniri, în baza Hotărârii Guvernului Republicii Moldova nr. 774 din 1997.08.13 „Cu privire la nomenclatorul serviciilor cu semnificație juridică în domeniul protecției obiectelor proprietății intelectuale”, va prezenta solicitarea acestora în scris, cu anexarea documentelor corespunzătoare.

Achitarea taxei se efectuează în lei moldovenești, conform cursului oficial stabilit de Banca Națională a Moldovei în raport cu euro la data plății.

În caz de neachitare în termenul stabilit a taxei menționate, cererea se va considera retrasă conform art. 44(4)a) din Legea nr. 38/2008. Informația corespunzătoare se va înscrie în Registrul Național al Mărcilor și se va publica în BOPI.

Decizia poate fi contestată la Comisia de Contestații a AGEPI, conform art.47(1) din Legea nr. 38/2008.

- (210) **051090**  
(220) 30.01.2023
- (730) **SPATARI Dan, MD**  
Str. Anatol Corobceanu nr. 1B, ap. 13, MD-2004, Chișinău, Republica Moldova
- (540)

## PROXYMO

- (511) NCL(12-2023)
- 09 - aparate și instrumente științifice, pentru cercetare, de navigare, geodezice, fotografice, cinematografice, audiovizuale, optice, de cântărire, de măsurare, de semnalizare, de detectare, de testare, de verificare, de salvare și didactice; aparate și instrumente pentru conducerea, distribuirea, transformarea, acumularea, reglarea sau controlul distribuției sau utilizării energiei electrice; aparate și instrumente pentru înregistrarea, transmiterea, reproducerea sau procesarea sunetului, imaginilor sau a datelor; suporturi media înregistrate și descărcabile, software pentru calculatoare, suporturi media digitale sau analogice de înregistrare și de stocare fără conținut; mecanisme pentru aparate cu preplată; case de marcat, dispozitive de calculat; calculatoare și dispozitive periferice pentru calculatoare; costume de scafandru, măști pentru scafandri, dopuri de urechi pentru scafandri, clești de nas pentru scafandri și înotători, mănuși pentru scafandri, aparate de respirat pentru înot subacvatic; extinctoare;
- 39 - transport; ambalarea și depozitarea mărfurilor; organizarea de călătorii;
- 42 - servicii științifice și tehnologice, precum și servicii de cercetare și creație, referitoare la acestea; servicii de analiză industrială, cercetare industrială și proiectare industrială; servicii de control al calității și de autentificare; crearea și dezvoltarea calculatoarelor și programelor de calculator."

Decizia integrală poate fi accesată la adresa:

<http://www.db.agepi.md/marcireprezentanti/Details.aspx?id=15oFtT17ivf15hcDZRnF8M>

---

<sup>1</sup> La stabilirea datei primirii se vor aplica prevederile pct. 207 din Regulamentul privind procedura de depunere, examinare și înregistrare a mărcilor, aprobat prin Hotărârea Guvernului nr. 488/2009.

Buletinul Oficial de Proprietate Intelectuală poate fi consultat gratuit la Agenția de Stat pentru Proprietatea Intelectuală a Republicii Moldova (AGEPI) – în sala de lectură a bibliotecii sau online pe adresa: <http://agepi.gov.md/ro/publication/48>

Buletinul Oficial de Proprietate Intelectuală poate fi procurat la AGEPI. Persoanele interesate pot comanda contra cost exemplare individuale pe hârtie.

Abonarea la Buletinul Oficial de Proprietate Intelectuală pe suport de hârtie este nelimitată și poate fi efectuată direct la AGEPI (inclusiv prin fax, e-mail sau online).

**Prețurile de abonare:**

➔ BOPI pe suport de hârtie - 420 de lei pe 3 luni, 840 de lei pe 6 luni, 1680 de lei pe un an.

**Adresa AGEPI:**

Str. Andrei Doga nr. 24, bloc 1,  
MD-2024, Chișinău, Republica Moldova  
tel.: (022) 400-508; (022) 188-607  
e-mail: [office@agepi.gov.md](mailto:office@agepi.gov.md)  
<http://agepi.gov.md/>

---

**Consiliul editorial:**

Eugeniu Rusu (președinte), Andrei Popa, dr. Natalia Mogol, dr. Viorel Iustin,  
dr. Simion Levițchi, Diana Stici, Vadim Ursu, Victoria Andriuță

**Redactor-șef:** Victoria Andriuță

**Redactor:** Rodica Balan

**Tehnoredactare computerizată:** Ludmila Patrașco

**Coperta:** Ludmila Patrașco

---

B O P I nr. 11/2023

Imprimat la AGEPI

ISSN 2345-1815

