

**AGENȚIA DE STAT
PENTRU PROPRIETATEA INTELLECTUALĂ
CHIȘINĂU – REPUBLICA MOLDOVA**

**BULETIN OFICIAL
DE
PROPRIETATE INTELLECTUALĂ**

**The Official Bulletin
of Intellectual Property**

**11
2022**

Publicat la 30 noiembrie 2022

PUBLICAȚIILE AGEPI

Buletinul Oficial de Proprietate Intelectuală (BOPI):

- apare din anul 1993, având o periodicitate lunară;
- include informații privind cererile din domeniul proprietății intelectuale depuse la AGEPI, titlurile de protecție acordate și certificatele înregistrate, modificările în statutul juridic al obiectelor de proprietate industrială, hotărârile Comisiei de contestații, deciziile instanțelor judecătorești privind litigiile în domeniul proprietății intelectuale, acte normative naționale și tratate internaționale, comunicări și alte informații de ordin general ce vizează domeniul proprietății intelectuale.

Revista de proprietate intelectuală, știință și educație „Intellectus”:

- apare din anul 1995, având o periodicitate semestrială;
- este o publicație științifică, recenzată, cu acces deschis, acreditată, prin Decizia Consiliului de conducere al Agenției Naționale de Asigurare a Calității în Educație și Cercetare nr. 23 din 30 septembrie 2022 cu privire la evaluarea, clasificarea și monitorizarea revistelor științifice, în categoria de clasificare B la profilurile: Științe juridice; Științe economice; Științe inginerești și tehnologii;
- abordează multilateral diverse aspecte ale proprietății intelectuale, prevederile legislației naționale și internaționale în domeniu, publică studii semnate de cercetători și inventatori din diferite domenii ale științei, economiei, educației și tehnicii.

Abonarea la publicațiile AGEPI pe suport de hârtie este nelimitată și poate fi efectuată direct la AGEPI (inclusiv prin fax, e-mail sau online).

Pentru informații detaliate privind condițiile de abonare, accesați:

<http://agepi.gov.md/ro/services/biblioteca-pi>

Telefon de contact: (+373 22) 40-05-97

**A p a r e
din octombrie 1993**

Nr. 11

30 noiembrie 2022

**Agencia de Stat
pentru
Proprietatea Intelectuală**

Director general	(+37322) 40-05-08
Director general adjunct	(+37322) 40-06-00
Direcția brevete	(+37322) 40-06-46
Direcția mărci și design industrial	(+37322) 40-05-30
Direcția drept de autor	(+37322) 40-05-55
Direcția comunicare, relații internaționale și integrare europeană	(+37322) 40-05-83
Direcția juridică	(+37322) 40-05-60
Direcția management instituțional	(+37322) 40-06-42
Colegiul de redacție	(+37322) 40-05-89

**http://agepi.gov.md/
e-mail: office@agepi.gov.md
fax: (+373 22) 44-01-19**

**© AGEPI
Str. Andrei Doga nr. 24, bloc 1,
MD-2024, Chișinău,
Republica Moldova**

CUPRINS

Informație generală	5
I. Invenții	7
BB1A Cereri de brevet de invenție publicate	15
BB2A Cereri de brevet european pentru care s-a solicitat validarea în Republica Moldova publicate	17
FF4A Brevete de invenție acordate	50
FF9Y Brevete de invenție de scurtă durată acordate	60
FG9A Publicarea traducerii fasciculului de brevet european validat în Republica Moldova	65
FG4A Lista brevetelor de invenție eliberate	70
FG9Y Lista brevetelor de invenție de scurtă durată eliberate	70
II. Soiuri de plante	71
FF9E Brevete pentru soi de plantă acordate	73
III. Mărci	76
Cereri de înregistrare	79
Mărci înregistrate în baza cererilor acceptate parțial	125
Lista certificatelor de înregistrare a mărcilor eliberate în octombrie 2022	151
Lista mărcilor reînnoite	155
IV. Indicații geografice, denumiri de origine, specialități tradiționale garantate	161
Lista denumirilor de origine cărora le-a fost acordată protecție în Republica Moldova în octombrie 2022, conform Aranjamentului de la Lisabona	163
Lista certificatelor privind dreptul de utilizare a denumirilor de origine protejate sau a indicațiilor geografice protejate eliberate	163
V. Design industrial (Desene și modele industriale)	164
BA1L Cereri de înregistrare	168
FF4L Lista desenelor și modelelor industriale înregistrate	178
FG4L Lista certificatelor de înregistrare a desenelor și modelelor industriale eliberate	178
ND4L Lista desenelor și modelelor industriale reînnoite	179
FG4L Lista desenelor și modelelor industriale înregistrate în Republica Moldova conform Aranjamentului de la Haga, aranjate în ordinea numerelor de înregistrare internațională și în ordinea claselor CIDMI	180,181
VI. Modificări intervenite în statutul juridic al cererilor și titlurilor de protecție	182
Lista modificărilor	183
Lista contractelor de cesiune	186
Lista contractelor de licență	189
FA9A Lista cererilor de brevet de invenție retrase	190
FC9A Lista cererilor de brevet de invenție respinse	190
MM4A Lista brevetelor de invenție a căror valabilitate a încetat înainte de termen prin neachitarea taxei (cu dreptul de restabilire)	190
MM4A Lista brevetelor de invenție a căror valabilitate a încetat înainte de termen prin neachitarea taxei, pentru care termenul de restabilire a expirat	191
MM9Y Lista brevetelor de invenție de scurtă durată a căror valabilitate a încetat înainte de termen prin neachitarea taxei (cu dreptul de restabilire)	191
MK4A Lista brevetelor de invenție de scurtă durată a căror valabilitate a expirat	192
Lista duplicatelor brevetelor europene	192
MM9E Lista brevetelor pentru soi de plantă a căror valabilitate a încetat înainte de termen prin neachitarea taxei, pentru care termenul de restabilire a expirat	192
Lista cererilor de înregistrare a mărcilor retrase	193
Renunțări la mărci	193
Lista cererilor de înregistrare a mărcilor respinse	193
Lista certificatelor de înregistrare a mărcilor al căror termen de valabilitate a expirat (inclusiv termenul de grație)	194
Lista mărcilor valabilitatea înregistrării cărora expiră în aprilie 2023	197
Lista duplicatelor certificatelor de înregistrare a mărcilor	201
MK4L Lista certificatelor de înregistrare a desenelor și modelelor industriale al căror termen de valabilitate a expirat (inclusiv termenul de grație)	202
FC9L Lista desenelor și modelelor industriale respinse în Republica Moldova conform Aranjamentului de la Haga	202
Lista eratelor	203
VII. Comisia de contestații a AGEPI	204
VIII. Comisia de mediere	209
IX. Decizii ale instanțelor judecătorești	209
X. Monitor	213
XI. Materiale de informare din domeniul proprietății intelectuale	213

CONTENTS

General information	5
I. Inventions	7
BB1A Published patent applications	15
BB2A Published European patent applications for which validation in the Republic of Moldova has been requested	17
FF4A Granted patents for invention	50
FF9Y Granted short-term patents for invention	60
FG9A Publication of the translation of the European patent specification validated in the Republic of Moldova	65
FG4A List of issued patents for invention	70
FG9Y List of issued short-term patents for invention	70
II. Plant varieties	71
FF9E Granted plant variety patents	73
III. Trademarks	76
Applications for registration	79
Trademarks registered on the basis of partially accepted applications	125
List of trademark registration certificates issued in October 2022	151
List of renewed trademarks	155
IV. Geographical indications, appellations of origin, traditional specialties guaranteed	161
List of appellations of origin for which protection was granted in the Republic of Moldova in October 2022 under the Lisbon Agreement	163
List of Issued Certificates for the Right of Use of Protected Appellations of Origin or Protected Geographical Indications	163
V. Industrial design	164
BA1L Applications for registration	168
FF4L List of registered industrial designs	178
FG4L List of issued industrial design registration certificates	178
ND4L List of renewed industrial designs	179
FG4L List of industrial designs registered in the Republic of Moldova according to the Hague Agreement grouped in the numerical order and in the order of the ICID	180, 181
VI. Amendments in the legal status of applications and titles of protection	182
List of amendments	183
List of assignment agreements	186
List of license agreements	189
FA9A List of withdrawn patent applications	190
FC9A List of rejected patent applications	190
MM4A List of invalid patents for invention by nonpayment of fee (with the right of revalidation)	190
MM4A List of invalid patents for invention by nonpayment of fee, for which the term of revalidation has expired	191
MM9Y List of invalid short-term patents for invention by nonpayment of fee (with the right of revalidation)	191
MK4A List of short-term patents for invention the term of validity of which has expired	192
List of duplicates of European patents	192
MM9E List of invalid plant variety patents by nonpayment of fee, for which the term of revalidation has expired	192
List of withdrawn trademark applications	193
Surrender of trademarks	193
List of rejected trademark applications	193
List of trademark registration certificates the term of validity of which has expired (including the grace period)	194
List of trademarks the term of validity of which expires in April 2023	197
List of duplicates of trademark registration certificates	201
MK4L List of industrial design registration certificates the term of validity of which has expired (including the grace period)	202
FC9L List of industrial designs rejected in the Republic of Moldova according to the Hague Agreement	202
Errata	203
VII. Appeals Board of the AGEPI	204
VIII. Mediation Board	209
IX. Court decisions	209
X. Monitor	213
XI. Intellectual property information materials	

СОДЕРЖАНИЕ

Общая информация	5
I. Изобретения	7
BB1A Опубликованные заявки на патент на изобретение	15
BB2A Опубликованные заявки на европейский патент, для которых была испрошена валидация в Республике Молдова	17
FF4A Предоставленные патенты на изобретения	50
FF9Y Предоставленные краткосрочные патенты на изобретения	60
FG9A Публикация перевода патентного документа валидированного в Республике Молдова европейского патента	65
FG4A Перечень выданных патентов на изобретения	70
FG9Y Перечень выданных краткосрочных патентов на изобретения	70
II. Сорты растений	71
FF9E Предоставленные патенты на сорт растения	73
III. Товарные знаки	76
Заявки на регистрацию	79
Товарные знаки, зарегистрированные на основании частично акцептированных заявок	125
Перечень свидетельств о регистрации товарных знаков, выданных в октябре 2022 г.	151
Перечень продленных товарных знаков	155
IV. Географические указания, наименования мест происхождения, гарантированные традиционные продукты	161
Перечень наименований мест происхождения, которым была предоставлена охрана в Республике Молдова в октябре 2022 г. на основании Лиссабонского соглашения	163
Перечень выданных свидетельств о праве пользования охраняемыми наименованиями мест происхождения или охраняемыми географическими указаниями	163
V. Промышленные рисунки и модели	164
BA1L Заявки на регистрацию	168
FF4L Перечень зарегистрированных промышленных рисунков и моделей	178
FG4L Перечень выданных свидетельств о регистрации промышленных рисунков и моделей	178
ND4L Перечень продленных промышленных рисунков и моделей	179
FG4L Перечень промышленных рисунков и моделей, зарегистрированных в Республике Молдова в соответствии с Гаагским соглашением, расположенных в порядке номеров и по классам МКПО	180, 181
VI. Изменения в юридическом статусе заявок и охранных документов	182
Перечень изменений	183
Перечень договоров об уступке	186
Перечень лицензионных договоров	189
FA9A Перечень отозванных заявок на патент	190
FC9A Перечень отклоненных заявок на патент	190
MM4A Перечень патентов на изобретения, срок действия которых истек в связи с неуплатой таксы (с правом восстановления)	190
MM4A Перечень патентов на изобретения, срок действия которых истек в связи с неуплатой таксы, для которых срок восстановления истек	191
MM9Y Перечень краткосрочных патентов на изобретения, срок действия которых истек в связи с неуплатой таксы (с правом восстановления)	191
MK4A Перечень краткосрочных патентов на изобретения, срок действия которых истек	192
Перечень дубликатов европейских патентов	192
MM9E Перечень патентов на сорт растения, срок действия которых истек в связи с неуплатой таксы, для которых срок восстановления истек	192
Перечень отозванных заявок на товарные знаки	193
Отказ от товарных знаков	193
Перечень отклоненных заявок на товарные знаки	193
Перечень свидетельств о регистрации товарных знаков, срок действия которых истек (включая льготный период)	194
Перечень товарных знаков, срок действия которых истекает в апреле 2023 г.	197
Перечень дубликатов свидетельств о регистрации товарных знаков	201
MK4L Перечень свидетельств о регистрации промышленных рисунков и моделей, срок действия которых истек (включая льготный период)	202
FC9L Перечень промышленных рисунков и моделей, отклоненных в Республике Молдова в соответствии с Гаагским соглашением	202
Перечень поправок	203
VII. Комиссия AGEPI по рассмотрению возражений	204
VIII. Комиссия по медиации	209
IX. Решения судебных инстанций	209
X. Monitor	213
XI. Информационные материалы из области интеллектуальной собственности	

Informație generală

Buletinul Oficial de Proprietate Intelectuală conține informații din domeniul PI.

Secțiuni speciale sunt destinate invențiilor, soiurilor de plante, mărcilor, indicațiilor geografice, denumirilor de origine, desenelor și modelelor industriale.

Persoanele interesante pot urmări regimul juridic al cererilor de solicitare a protecției, al obiectelor de proprietate industrială brevetate și înregistrate pe teritoriul Republicii Moldova. Buletinul include indexuri lunare și semestriale sistematizate. În Buletin se publică acte oficiale, regulamente, convenții internaționale, acorduri bilaterale, norme și standarde în domeniu etc.

General information

The Official Bulletin of Intellectual Property contains different information.

Special sections are destined for inventions, plant varieties, trademarks, geographical indications, appellations of origin, industrial designs.

Users of this information will be able to follow the legal regime of the applications requiring protection, the industrial property objects patented and registered in the Republic of Moldova. The Bulletin comprises the monthly and semi-annual regular indexes. In the Bulletin are published official acts, regulations, international conventions, bilateral agreements, standards in the field etc.

Общая информация

Официальный бюллетень интеллектуальной собственности содержит разнообразную информацию. Специальные разделы предназначены для изобретений, сортов растений, товарных знаков, географических указаний, наименований мест происхождения, промышленных рисунков и моделей. Заинтересованные лица смогут проследить за юридическим статусом заявок на охрану промышленной собственности, запатентованных и зарегистрированных в Республике Молдова объектов промышленной собственности. Бюллетень включает систематизированные ежемесячные и полугодовые указатели. В бюллетене публикуются официальные документы, положения, международные конвенции, двусторонние соглашения, нормы и стандарты в области промышленной собственности и т.д.

Extras din codurile normalizate ale Organizației Mondiale de Proprietate Intelectuală (norma ST. 3 OMPI) referitoare la organizațiile internaționale și țările care eliberează sau înregistrează titluri de proprietate industrială (lista este actualizată de OMPI în 2019)

AD	Andorra	EA	Organizația Eurasiatică de Brevete (OEAB)	JP	Japonia	PH	Filipine
AE	Emiratele Arabe Unite	EC	Ecuador	KE	Kenya	PK	Pakistan
AF	Afganistan	EE	Estonia	KG	Kârgâzstan	PL	Polonia
AL	Albania	EG	Egipt	KH	Cambodgia	PT	Portugalia
AM	Armenia	EM	Oficiul Uniunii Europene pentru Proprietate Intelectuală (EUIPO)	KP	Republica Populară Democrată Coreeană	PY	Paraguay
AO	Angola	EP	Oficiul European de Brevete (OEB)	KR	Republica Coreea	QA	Qatar
AP	Organizația Regională Africană de Proprietate Intelectuală (ARIPO)	ES	Spania	KW	Kuweit	QZ	Oficiul Comunitar pentru Soiuri de Plante (Uniunea Europeană) (CPVO)
AR	Argentina	ET	Etiopia	KY	Insulele Cayman	RO	România
AT	Austria	EU	Uniunea Europeană	KZ	Kazahstan	RS	Serbia
AU	Australia	FI	Finlanda	LA	Republica Democrată Populară Laos	RU	Federația Rusă
AZ	Azerbaidjan	FK	Insulele Falkland (Malvine)	LB	Liban	RW	Rwanda
BA	Bosnia și Herțegovina	FR	Franța	LI	Liechtenstein	SA	Arabia Saudită
BD	Bangladesh	GB	Regatul Unit	LK	Sri Lanka	SE	Suedia
BE	Belgia	GE	Georgia	LR	Liberia	SG	Singapore
BF	Burkina Faso	GG	Guernsey	LS	Lesotho	SI	Slovenia
BG	Bulgaria	GH	Ghana	LT	Lituania	SK	Slovacia
BM	Insulele Bermude	GI	Gibraltar	LU	Luxemburg	SL	Sierra Leone
BN	Brunei Darussalam	GL	Groenlanda	LV	Letonia	SM	San Marino
BR	Brazilia	GM	Gambia	LY	Libia	SN	Senegal
BS	Bahamas	GN	Guineea	MA	Maroc	SO	Somalia
BT	Bhutan	GR	Grecia	MC	Monaco	SV	Salvador
BX	Oficiul din Benelux pentru Proprietate Intelectuală (BOIP)	GT	Guatemala	MD	Republica Moldova	SY	Republica Arabă Siriană
BY	Belarus	GW	Guineea-Bissau	ME	Muntelegru	TD	Ciad
CA	Canada	GY	Guyana	MG	Madagascar	TH	Thailanda
CF	Republica Centrafricană	HK	HONG KONG, China	MK	Macedonia de Nord	TJ	Tadjikistan
CG	Congo	HN	Honduras	MN	Mongolia	TM	Turkmenistan
CH	Elveția	HR	Croația	MR	Mauritania	TN	Tunisia
CI	Coasta de Fildeș	HT	Haiti	MS	Montserrat	TR	Turcia
CL	Chile	HU	Ungaria	MT	Malta	TT	Trinidad și Tobago
CM	Camerun	IB	Biroul Internațional al Organizației Mondiale de Proprietate Intelectuală (OMPI)	MU	Mauritius	TW	Taiwan Provincie Chineză
CN	China	ID	Indonezia	MV	Maldive	UA	Ucraina
CO	Columbia	IE	Irlanda	MX	Mexic	US	Statele Unite ale Americii
CR	Costa Rica	IL	Israel	MY	Malaezia	UY	Uruguay
CU	Cuba	IN	India	MZ	Mozambic	UZ	Uzbekistan
CV	Republica Capului Verde	IQ	Irak	NG	Nigeria	VC	Sfântul Vincent și Grenadinele
CY	Cipru	IR	Iran (Republica Islamică)	NI	Nicaragua	VE	Venezuela (Republica Bolivariană)
CZ	Cehia	IS	Islanda	NL	Olanda	VG	Insulele Virgine Britanice
DE	Germania	IT	Italia	NO	Norvegia	VN	Vietnam
DK	Danemarca	JM	Jamaica	NP	Nepal	WO	Organizația Mondială de Proprietate Intelectuală (OMPI)
DO	Republica Dominicană	JO	Iordania	NZ	Noua Zeelandă	YE	Yemen
DZ	Algeria			OA	Organizația Africană de Proprietate Intelectuală (OAPI)	ZA	Africa de Sud
				OM	Oman		
				PA	Panama		
				PE	Peru		

I

Invenții / Inventions / Изобретения

Protecția juridică a invențiilor în Republica Moldova se asigură în temeiul Legii nr. 50/2008 privind protecția invențiilor.

În conformitate cu Legea, brevetele de invenție sunt eliberate de AGEPI și certifică prioritatea, calitatea de autor și dreptul exclusiv al titularilor de brevete asupra invențiilor. O invenție este brevetabilă dacă este nouă, rezultă dintr-o activitate inventivă și este susceptibilă de aplicare industrială.

Cererea de brevet se depune la AGEPI de către orice persoană care dispune de dreptul de a solicita brevet, personal sau prin reprezentant, și trebuie să includă documentele prevăzute la art. 33 din Lege.

În prezenta Secțiune se publică datele referitoare la cererile de brevet de invenție, brevetele și brevetele de scurtă durată acordate, în special datele bibliografice, rezumatele și, după caz, materialele grafice ale acestora, datele bibliografice referitoare la cererile de brevet european pentru care se solicită validarea în Republica Moldova și la brevetele europene validate, precum și listele brevetelor și brevetelor de scurtă durată eliberate.

Rezumatele cererilor de brevet și ale brevetelor acordate se publică în ordinea indicilor Clasificării Internaționale de Brevete (CIB), prima literă din indice fiind simbolul unei secțiuni CIB.

Legal protection of inventions in the Republic of Moldova is afforded on the basis of the Law No. 50/2008 on the Protection of Inventions.

In accordance with this Law, the patents for invention are granted by the AGEPI and shall attest to the priority date, the authorship and the exclusive right of patent owners in the invention. An invention may be patented if it is new, if it involves an inventive step and if it is susceptible of industrial application.

The patent application shall be filed with the AGEPI, directly or through a representative, by any person entitled to apply for a patent, and shall contain the documents provided for in Art. 33 of the Law.

In the Section are published data on patent applications, granted patents and short-term patents for invention, particularly bibliographic data, abstracts and, where appropriate, graphic materials thereof, bibliographic data on European patent applications for which validation in the Republic of Moldova is sought and on validated European patents, and lists of issued patents and short-term patents for invention.

The abstracts of the patent applications and of the granted patents are published in the order of the International Patent Classification (IPC) indexes, the first letter being the symbol of a IPC section.

Правовая охрана изобретений в Республике Молдова обеспечивается на основе Закона № 50/2008 об охране изобретений.

В соответствии с Законом, патенты на изобретения выдаются AGEPI и удостоверяют приоритет, авторство и исключительное право патентообладателей на изобретения. Изобретение патентоспособно, если оно является новым, имеет изобретательский уровень и применимо в промышленности.

Заявка на патент подается в AGEPI лицом, которому принадлежит право на получение патента, лично или через представителя и должна содержать документы, предусмотренные в ст. 33 Закона.

В данном Разделе публикуются сведения о заявках на изобретения, о предоставленных патентах на изобретения и краткосрочных патентах, в частности библиографические данные, рефераты и при необходимости их графические изображения, библиографические данные, относящиеся к заявкам на европейские патенты, валидация которых была испрошена в Республике Молдова, и к валидированным европейским патентам, а также перечни выданных патентов на изобретения и краткосрочных патентов на изобретения.

Рефераты заявок на патент и на предоставленные патенты публикуются в порядке индексов Международной патентной классификации (МПК), первая буква индекса обозначая раздел МПК.

**CODURILE INID ÎN BAZA NORMEI OMPI ST.9
PENTRU IDENTIFICAREA DATELOR BIBLIOGRAFICE REFERITOARE
LA DOCUMENTELE DE BREVET, PUBLICATE DE AGEPI**

**INID CODES FOR THE IDENTIFICATION BIBLIOGRAPHIC DATA
IN PATENT DOCUMENTS PUBLISHED BY AGEPI,
ACCORDING TO WIPO STANDARD ST.9**

**КОДЫ ИНИД (INID) ДЛЯ ИДЕНТИФИКАЦИИ БИБЛИОГРАФИЧЕСКИХ ДАННЫХ,
ОТНОСЯЩИХСЯ К ПАТЕНТНЫМ ДОКУМЕНТАМ, В СООТВЕТСТВИИ
СО СТАНДАРТОМ ST.9 ВОИС, ПУБЛИКУЕМЫЕ AGEPI**

- (11) Numărul titlului de protecție
Number of the title of protection
Номер охранного документа
- (12) Denumirea tipului de document
Designation of the kind of document
Наименование типа документа
- (13) Codul tipului de document conform normei ST.16 OMPI
Kind-of-document code according to WIPO Standard ST.16
Код вида документа в соответствии со Стандартом ST.16 ВОИС
- (15) Informații privind corectarea sau modificarea documentului
Document correction or modification information
Информация об исправлениях или изменениях, внесенных в документ
- (21) Numărul de depozit
Number assigned to the application
Номер заявки
- (22) Data de depozit
Date of filing the application
Дата подачи заявки
- (23) Data priorității de expoziție
Date of exhibition priority
Дата выставочного приоритета
- (31) Numărul cererii prioritare
Number assigned to priority application
Номер приоритетной заявки
- (32) Data de depozit a cererii prioritare
Date of filing of priority application
Дата подачи приоритетной заявки
- (33) Țara cererii prioritare, codul conform normei ST.3 OMPI
Country of the priority application, code according to WIPO Standard ST.3
Страна приоритетной заявки, код в соответствии со Стандартом ST.3 ВОИС
- (41) Data publicării cererii: numărul BOPI, anul
Date of publication of the application: number of BOPI, year
Дата публикации заявки: номер BOPI, год
- (45) Data publicării hotărârii de acordare a titlului de protecție: numărul BOPI, anul
Date of publication of the decision of grant of the title of protection: number of BOPI, year
Дата публикации решения о предоставлении охранного документа: номер BOPI, год
- (46) Data publicării traducerii revendicărilor cererii de brevet european
Date of publication of the translation of the claims of an European patent application
Дата публикации перевода формулы заявки на европейский патент
Data publicării traducerii revendicărilor modificate
Date of publication of the translation of the amended claims
Дата публикации перевода измененной формулы

- (47) **Data eliberării titlului de protecție: numărul BOPI, anul**
Date of issuance of the title of protection: number of BOPI, year
Дата выдачи охранного документа: номер BOPI, год
- (48) **Data publicării documentului corectat sau modificat**
Date of publication of a corrected or modified document
Дата публикации скорректированного или измененного документа
- (49) **Data publicării traducerii fasciculului de brevet european validat**
Date of publication of the translation of the validated European patent specification
Дата публикации перевода патентного документа валидированного европейского патента
Data publicării traducerii fasciculului de brevet european validat menținut în forma modificată
Date of publication of the translation of the validated European patent specification maintained in its amended form
Дата публикации перевода патентного документа валидированного европейского патента в измененной форме
- (51) **Clasificarea Internațională de Brevete**
International Patent Classification
Международная патентная классификация
- (54) **Titlul invenției sau denumirea soiului de plantă**
Title of the invention or name of the plant variety
Название изобретения или наименование сорта растения
- (56) **Lista documentelor referitoare la stadiul anterior**
List of prior art documents
Перечень документов-аналогов
- (57) **Rezumatul sau revendicările**
Abstract or claims
Реферат или формула изобретения
- (62) **Numărul și data depozitului cererii anterioare din care prezentul document este divizionar**
Number and filing date of the earlier application from which the present patent document has been divided up
Номер и дата подачи более ранней заявки, из которой выделен настоящий документ
- (67) **Numărul cererii transformate și data transformării**
Number of converted patent application and date of conversion
Номер преобразованной заявки и дата преобразования
- (68) **Numărul și data de publicare a brevetului de bază pentru certificatul complementar de protecție**
Number and publication date of the basic patent for the supplementary protection certificate
Номер и дата публикации основного патента для дополнительного свидетельства об охране
- (71) **Numele solicitantului (solicitanților), codul țării conform normei ST.3 OMPI**
Name(s) of applicant(s), code of the country according to WIPO Standard ST.3
Имя заявителя (заявителей), код страны в соответствии со Стандартом ST.3 ВОИС
- (72) **Numele inventatorului (inventatorilor) sau amelioratorului (amelioratorilor), codul țării conform normei ST.3 OMPI**
Name(s) of inventor(s) or breeder(s), code of the country according to WIPO Standard ST.3
Имя изобретателя (изобретателей) или селекционера (селекционеров) код страны в соответствии со Стандартом ST.3 ВОИС
- (73) **Numele sau denumirea titularului (titularilor), codul țării conform normei ST.3 OMPI**
Name(s) of owner(s), code of the country according to WIPO Standard ST.3
Имя или наименование патентовладельца (патентовладельцев), код страны в соответствии со Стандартом ST.3 ВОИС
- (74) **Numele mandatarului autorizat**
Name of patent attorney
Имя патентного поверенного
- (80) **Data publicării de către OEB a mențiunii acordării brevetului european**
Date of publication of the mention of the grant of the European patent by the EPO
Дата публикации ЕПВ сведений о предоставлении европейского патента
Data publicării de către OEB a mențiunii privind menținerea brevetului european în forma modificată
Date of publication of the mention of the grant of the European patent by the EPO in its amended form
Дата публикации ЕПВ сведений о поддержании европейского патента в измененной форме

- (82) Data publicării solicitării de validare a brevetului european
Date of publication of the request for validation of the European patent
Дата публикации заявки о валидации европейского патента
- (85) Data deschiderii fazei naționale în conformitate cu PCT
Date of commencement of the national phase pursuant to PCT
Дата открытия национальной фазы в соответствии с PCT
- (86) Cerere internațională (PCT): numărul și data de depozit
PCT international application: number and filing date
Международная заявка (PCT): номер и дата подачи
- (87) Publicarea cererii internaționale (PCT) sau cererii comunitare pentru soi de plantă (EC): numărul și data
Publication of the PCT international application or the community plant variety application (EC): number and date
Публикация международной заявки (PCT) или заявки на сорт растения Евросоюза: номер и дата подачи
- (92) Numărul și data primei autorizații de lansare pe piață în Republica Moldova a produsului medicamentos sau fitofarmaceutic
Number and date of the first national authorization to place the medicinal or phytopharmaceutical product on the market in the Republic of Moldova
Номер и дата первого разрешения на продажу фармацевтического или фитофармацевтического продукта на территории Республики Молдова
- (94) Data expirării termenului de valabilitate a certificatului complementar de protecție
Date of expiry of the term of validity of the supplementary protection certificate
Дата истечения срока действия дополнительного свидетельства об охране
- (95) Denumirea produsului protejat printr-un brevet de bază pentru care a fost cerut sau eliberat certificatul complementar de protecție
Name of the product protected by a basic patent and in respect of which the supplementary protection certificate has been applied for or issued
Название продукта охраняемого основным патентом, в отношении которого было испрашено или выдано дополнительное свидетельство об охране
- (96) Numărul cererii și data de depozit a cererii de brevet european
Number and filing date of the European patent application
Номер и дата подачи заявки на европейский патент
- (97) Numărul și data publicării de către OEB a cererii de brevet european
Number and date of publication of the European patent application by the EPO
Номер и дата публикации ЕПВ заявки на европейский патент

**CODURILE PENTRU IDENTIFICAREA DIFERITELOR TIPURI
DE DOCUMENTE DE BREVET ÎN BAZA NORMEI OMPI ST.16,
PUBLICATE DE AGEPI**

**CODES FOR THE IDENTIFICATION OF DIFFERENT KINDS
OF PATENT DOCUMENTS ACCORDING TO WIPO
STANDARD ST.16, PUBLISHED BY AGEPI**

**КОДЫ ДЛЯ ИДЕНТИФИКАЦИИ РАЗЛИЧНЫХ ВИДОВ ПАТЕНТНЫХ
ДОКУМЕНТОВ В СООТВЕТСТВИИ СО СТАНДАРТОМ ВОИС ST.16,
ПУБЛИКУЕМЫЕ AGEPI**

(Lista completă a codurilor utilizate de AGEPI poate fi consultată pe web site-ul AGEPI:
http://agepi.gov.md/sites/default/files/2016/01/coduri_st16_ro_18.01.2016.pdf)

**1.1 CODURILE PENTRU DOCUMENTELE DE BREVET DE INVENȚIE
CODES FOR PATENT DOCUMENTS
КОДЫ ДЛЯ ПАТЕНТНЫХ ДОКУМЕНТОВ**

- A0** – cerere de brevet de invenție publicată înainte de termenul legal de 18 luni de la data de depozit sau data priorității recunoscute
– patent application published before the established term of 18 months after the filing date or recognized priority date
– заявка на патент на изобретение, опубликованная раньше установленного 18-месячного срока с даты подачи или даты признанного приоритета

- A1** – cerere de brevet de invenție publicată în termenul legal, împreună cu raportul de documentare
- patent application published within the established term with a search report
 - заявка на патент на изобретение, опубликованная в установленный срок вместе с отчетом о поиске
- A2** – cerere de brevet de invenție publicată în termenul legal, fără raportul de documentare
- patent application published within the established term without a search report
 - заявка на патент на изобретение, опубликованная в установленный срок без отчета о поиске
- A3** – raport de documentare al cererii de brevet de invenție (publicat ulterior publicării cererii)
- search report of a patent application (published after publication of the application)
 - отчет о поиске заявки на изобретение (опубликованный после публикации заявки)
- A8** – cerere de brevet de invenție publicată cu corecturi sau modificări în pagina de capăt (bibliografică) a documentului
- patent application published with corrected or modified first page of the document
 - заявка на патент на изобретение, опубликованная с исправлениями или изменениями в титульном листе
- A9** – cerere de brevet de invenție cu corecturi sau modificări ale oricărei părți a documentului
- patent application with corrections or amendments to any part of the document
 - заявка на патент на изобретение, опубликованная с исправлениями или изменениями любой части документа
- B1** – brevet de invenție acordat
- granted patent for invention
 - предоставленный патент на изобретение
- B2** – brevet de invenție acordat, amendat în urma procedurilor de opoziție
- granted patent for invention, amended after opposition procedures
 - предоставленный патент на изобретение, измененный вследствие процедур возражения
- B8** – brevet de invenție acordat, cu corecturi sau modificări în pagina de capăt (bibliografică) a documentului
- granted patent for invention with corrected or modified first page of the document
 - предоставленный патент на изобретение, с исправлениями или изменениями в титульном листе
- B9** – brevet de invenție acordat, cu corecturi sau modificări ale oricărei părți a documentului
- granted patent for invention with corrections or amendments to any part of the document
 - предоставленный патент на изобретение, с исправлениями или изменениями любой части документа
- C1** – brevet de invenție eliberat
- issued patent for invention
 - выданный патент на изобретение
- C3** – brevet de invenție eliberat, amendat în urma procedurilor de limitare sau anulare
- issued patent for invention, amended after limitation or cancellation procedures
 - выданный патент на изобретение, измененный вследствие процедур ограничения или признания патента недействительным
- C8** – brevet de invenție eliberat, cu corecturi sau modificări în pagina de capăt (bibliografică) a documentului
- issued patent for invention with corrections or amendments to the front (bibliographic) page of the document
 - выданный патент на изобретение, с изменениями или исправлениями в титульном листе документа
- C9** – brevet de invenție eliberat, cu corecturi sau modificări ale oricărei părți a documentului
- issued patent for invention with corrections or amendments to any part of the document
 - выданный патент на изобретение, с изменениями или исправлениями в любой части документа
- T1** – traducerea revendicărilor cererii de brevet european
- translation of the claims of a European patent application
 - перевод формулы заявки на европейский патент
- T2** – traducerea fasciculului de brevet european validat
- translation of the validated European patent specification
 - перевод валидированного европейского патента
- T3** – traducerea fasciculului de brevet european validat menținut în forma modificată
- translation of the validated European patent specification maintained in its amended form
 - перевод валидированного европейского патента, поддерживаемого в измененной форме
- T4** – traducerea fasciculului de brevet european validat menținut în forma limitată
- translation of the validated European patent specification maintained in limited form
 - перевод валидированного европейского патента, поддерживаемого в ограниченной форме
- T8** – traducerea corectată a fasciculului de brevet european validat cu corecturi în pagina de capăt (bibliografică) a documentului
- corrected translation of the validated European patent specification with corrections to the front (bibliographic) page of the document

- скорректированный перевод валидированного европейского патента, с исправлениями в титульном листе документа

- T9** – traducerea corectată a fasciculului de brevet european validat cu corecturi ale oricărei părți a documentului
- corrected translation of the validated European patent specification with corrections to any part of the document
 - скорректированный перевод валидированного европейского патента, с исправлениями в любой части документа

1.2 CODURILE PENTRU DOCUMENTELE DE BREVET DE INVENȚIE DE SCURTĂ DURATĂ CODES FOR SHORT-TERM PATENT DOCUMENTS КОДЫ ДЛЯ КРАТКОСРОЧНЫХ ПАТЕНТНЫХ ДОКУМЕНТОВ

- U0** – cerere de brevet de invenție de scurtă durată publicată înainte de termenul legal de 18 luni de la data de depozit sau data priorității recunoscute
- short-term patent application published before the established term of 18 months after the filing date or recognized priority date
 - заявка на краткосрочный патент на изобретение, опубликованная раньше установленного 18-месячного срока с даты подачи или даты признанного приоритета
- U1** – cerere de brevet de invenție de scurtă durată publicată la termen, împreună cu raportul de documentare
- short-term patent application published within the established term together with a search report
 - заявка на краткосрочный патент на изобретение, опубликованная в срок вместе с отчетом о поиске
- U2** – cerere de brevet de invenție de scurtă durată publicată la termen, fără raportul de documentare
- short-term patent application published within the established term without a search report
 - заявка на краткосрочный патент на изобретение, опубликованная в срок без отчета о поиске
- U3** – raport de documentare al unei cereri de brevet de invenție de scurtă durată (publicat ulterior publicării cererii)
- search report of a short-term patent application (published after publication of the application)
 - отчет о поиске по заявке на краткосрочный патент на изобретение (опубликованный после публикации заявки)
- Y** – brevet de invenție de scurtă durată acordat
- granted short-term patent for invention
 - предоставленный краткосрочный патент на изобретение
- Y3** – brevet de invenție de scurtă durată acordat, amendat în urma procedurii de opoziție
- granted short-term patent for invention, amended after opposition procedure
 - предоставленный краткосрочный патент на изобретение, измененный вследствие процедуры возражения
- Y8** – brevet de invenție de scurtă durată acordat, cu corecturi sau modificări în pagina de capăt (bibliografică) a documentului
- granted short-term patent for invention with corrections or amendments to the front (bibliographic) page of the document
 - предоставленный краткосрочный патент на изобретение, с изменениями или исправлениями в титульном листе документа
- Y9** – brevet de invenție de scurtă durată acordat, cu corecturi sau modificări ale oricărei părți a documentului
- granted short-term patent for invention with corrections or amendments to any part of the document
 - предоставленный краткосрочный патент на изобретение, с изменениями или исправлениями в любой части документа
- Z** – brevet de invenție de scurtă durată eliberat
- issued short-term patent for invention
 - выданный краткосрочный патент на изобретение
- Z4** – brevet de invenție de scurtă durată eliberat, amendat în urma procedurilor de limitare sau de anulare
- issued short-term patent for invention, amended after limitation or cancellation procedures
 - выданный краткосрочный патент на изобретение, измененный вследствие процедур ограничения или признания патента недействительным
- Z5** – brevet de invenție de scurtă durată prelungit
- extended short-term patent for invention
 - продленный краткосрочный патент на изобретение
- Z6** – brevet de invenție de scurtă durată prelungit, amendat în urma procedurii de prelungire
- extended short-term patent for invention, amended after extension procedure
 - продленный краткосрочный патент на изобретение, измененный вследствие процедуры продления
- Z8** – brevet de invenție de scurtă durată eliberat sau prelungit, cu corecturi sau modificări în pagina de capăt (bibliografică) a documentului
- issued or extended short-term patent for invention with corrections or amendments to the front (bibliographic) page of the document
 - выданный или продленный краткосрочный патент на изобретение, с изменениями или исправлениями в титульном листе документа

- Z9** – brevet de invenție de scurtă durată eliberat sau prelungit, cu corecturi sau modificări ale oricărei părți
– issued or extended short-term patent for invention with corrections or amendments to any part of the document
– выданный или продленный краткосрочный патент на изобретение, с изменениями или исправлениями любой части документа

**CODURILE OMPI PENTRU CODIFICAREA TITLURILOR INFORMAȚIILOR
REFERITOARE LA INVENȚII, PUBLIcate ÎN BULETINUL OFICIAL
DE PROPRIETATE INTELECTUALĂ CONFORM NORMEI ST.17**

**WIPO CODES ON CODING OF HEADINGS OF ANNOUNCEMENTS CONCERNING
INVENTIONS MADE IN THE OFFICIAL BULLETIN OF INTELLECTUAL PROPERTY
IN ACCORDANCE WITH THE STANDARD ST.17**

**КОДЫ ВОИС ДЛЯ КОДИРОВАНИЯ ЗАГОЛОВКОВ ИНФОРМАЦИИ,
ОТНОСЯЩЕЙСЯ К ИЗОБРЕТЕНИЯМ, ПУБЛИКУЕМОЙ В ОФИЦИАЛЬНОМ
БЮЛЛЕТЕНЕ ИНТЕЛЛЕКТУАЛЬНОЙ СОБСТВЕННОСТИ
В СООТВЕТСТВИИ СО СТАНДАРТОМ ST.17**

- BB1A** Cereri de brevet de invenție publicate
Published patent applications
Опубликованные заявки на патент на изобретение
- BB1Y** Cereri de brevet de invenție de scurtă durată publicate
Published short-term patent applications
Опубликованные заявки на краткосрочные патенты
- BB2A** Cereri de brevet european pentru care s-a solicitat validarea în Republica Moldova publicate
Published European patent applications for which validation in the Republic of Moldova has been requested
Опубликованные заявки на европейский патент, для которых была запрошена валидация в Республике Молдова
- FF4A** Brevete de invenție acordate
Granted patents for invention
Предоставленные патенты на изобретения
- FF9Y** Brevete de invenție de scurtă durată acordate
Granted short-term patents for invention
Предоставленные краткосрочные патенты на изобретения
- FG9A** Publicarea traducerii fasciculului de brevet european validat în Republica Moldova
Publication of the translation of the European patent specification validated in the Republic of Moldova
Публикация перевода описания изобретения к европейскому патенту, валидированному в Республике Молдова
- FA9A** Lista cererilor de brevet de invenție retrase
List of withdrawn patent applications
Перечень отозванных заявок на патент
- FC9A** Lista cererilor de brevet de invenție respinse
List of rejected patent applications
Перечень отклоненных заявок на патент
- FG4A** Lista brevetelor de invenție eliberate
List of issued patents for invention
Перечень выданных патентов на изобретения
- FG9Y** Lista brevetelor de invenție de scurtă durată eliberate
List of issued short-term patents for invention
Перечень выданных краткосрочных патентов на изобретение
- FA9Y** Lista cererilor de brevet de invenție de scurtă durată retrase
List of withdrawn short-term patent applications
Перечень отозванных заявок на краткосрочный патент
- FC9Y** Lista cererilor de brevet de invenție de scurtă durată respinse
List of rejected short-term patent applications
Перечень отклоненных заявок на краткосрочный патент
- FC9E** Lista cererilor de publicare a traducerii fasciculului de brevet european respinse
List of rejected applications for the publication of the translation of the European patent specification
Перечень отклоненных заявлений о публикации перевода патентного документа европейского патента

- MM4A** Decăderi din drepturile ce decurg din brevet de invenție
Forfeiture of rights deriving from the patent for invention
Утеря прав, вытекающих из патента на изобретение
- MM9Y** Decăderi din drepturile ce decurg din brevet de invenție de scurtă durată
Forfeiture of rights deriving from the short-term patent for invention
Утеря прав, вытекающих из краткосрочного патента на изобретение
- ND4Y** Lista brevetelor de invenție de scurtă durată al căror termen de valabilitate a fost prelungit
List of short-term patents for invention whose term of validity has been extended
Перечень краткосрочных патентов на изобретения, срок действия которых был продлен
- MK4A** Lista brevetelor de invenție a căror durată de valabilitate a expirat
List of expired patents for invention
Перечень патентов на изобретения, срок действия которых истек
- MK4Y** Lista brevetelor de invenție de scurtă durată a căror valabilitate a expirat
List of short-term patents for invention whose term of validity has been expired
Перечень краткосрочных патентов на изобретения, срок действия которых истек
- ML9Y** Lista cererilor de prelungire a termenului de valabilitate a brevetului de invenție de scurtă durată respinse
List of refused applications for extension of the term of validity of a short-term patent
Перечень отклоненных заявок на продление срока действия краткосрочного патента
- TH4A** Publicarea traducerii corectate a fasciculului de brevet european validat în Republica Moldova
Publication of the corrected translation of the European patent specification validated in the Republic of Moldova
Публикация исправленного варианта перевода описания изобретения к европейскому патенту, валидированному в Республике Молдова
- LD4E** Publicarea traducerii fasciculului de brevet european validat în Republica Moldova menținut în forma limitată
Publication of the translation of the European patent specification validated in the Republic of Moldova, maintained in limited form
Публикация перевода патентного документа валидированного в Республике Молдова европейского патента, поддерживаемого в ограниченной форме

SECȚIUNILE CLASIFICĂRII INTERNAȚIONALE DE BREVETE (CIB)

INTERNATIONAL PATENT CLASSIFICATION SECTIONS (IPC)

РАЗДЕЛЫ МЕЖДУНАРОДНОЙ ПАТЕНТНОЙ КЛАССИФИКАЦИИ (МПК)

- | | | | |
|----------|--|----------|--|
| A | NECESITĂȚI CURENTE ALE VIEȚII
HUMAN NECESSITIES
УДОВЛЕТВОРЕНИЕ ЖИЗНЕННЫХ
ПОТРЕБНОСТЕЙ ЧЕЛОВЕКА | E | CONSTRUCȚII FIXE
FIXED CONSTRUCTIONS
СТРОИТЕЛЬСТВО |
| B | TEHNICI INDUSTRIALE DIVERSE
TRANSPORT PERFORMING
OPERATIONS. TRANSPORTING
РАЗЛИЧНЫЕ ТЕХНОЛОГИЧЕСКИЕ
ПРОЦЕССЫ. ТРАНСПОРТИРОВАНИЕ | F | MECANICĂ. ILUMINAT. ÎNCĂLZIRE. ARMAMENT.
EXPLOZIVE
MECHANICAL ENGINEERING. LIGHTING. HEATING.
WEAPONS. BLASTING
МЕХАНИКА. ОСВЕЩЕНИЕ. ОТОПЛЕНИЕ. ОРУЖИЕ.
ВЗРЫВНЫЕ РАБОТЫ |
| C | CHIMIE ȘI METALURGIE
CHEMISTRY. METALLURGY
ХИМИЯ И МЕТАЛЛУРГИЯ | G | FIZICĂ
PHYSICS
ФИЗИКА |
| D | TEXTILE ȘI HÂRTIE
TEXTILES. PAPER
ТЕКСТИЛЬ И БУМАГА | H | ELECTRICITATE
ELECTRICITY
ЭЛЕКТРИЧЕСТВО |

BB1A Cereri de brevet de invenție publicate / Published patent applications / Опубликованные заявки на патент на изобретение

Publicarea în BOPI a cererilor de brevet asigură solicitantului o protecție provizorie în condițiile prevăzute de art. 19 din Legea nr. 50/2008 privind protecția invențiilor. Descrierile cererilor de brevet, ale căror rezumate sunt publicate în BOPI, se află în biblioteca AGEPI, accesibile publicului, și pot fi consultate direct gratuit sau se pot comanda copii, contra cost.

Conform art. 89(1) din Lege, după publicarea cererii de brevet orice persoană poate să prezinte la AGEPI observații referitoare la brevetabilitatea invenției care constituie obiectul cererii de brevet.

Publication of patent applications in BOPI provides for the applicant a provisional protection in accordance with Art. 19 of the Law No. 50/2008 on the Protection of Inventions. Descriptions of the patent applications, the abstracts of which are published in BOPI, are available to the public in the AGEPI library and may be consulted directly or copies may be ordered for payment of an additional fee.

According to Art. 89(1) of the Law, in any proceedings before the AGEPI, following the publication of the patent application, any third party may present observations concerning the patentability of the invention to which the application relates.

Публикация заявок на патент в BOPI обеспечивает заявителю временную охрану на условиях, предусмотренных в ст. 19 Закона № 50/2008 об охране изобретений. Описания к заявкам на патенты, рефераты которых опубликованы в BOPI, находятся в библиотеке AGEPI, общедоступны для ознакомления, а за дополнительную плату могут быть заказаны их копии.

Согласно ст. 89(1) Закона, после публикации заявки на патент любое лицо вправе представить в AGEPI свои замечания в отношении патентоспособности изобретения, являющегося предметом заявки на патент.

(21) a 2021 0029 (13) A2

(51) Int. Cl.: A23L 23/00 (2016.01)
A23L 27/10 (2016.01)
A23L 27/14 (2016.01)
A23L 27/40 (2016.01)
A23L 29/231 (2016.01)
A23L 33/10 (2016.01)

(22) 2021.05.11

(71) INSTITUȚIA PUBLICĂ INSTITUTUL ȘTIINȚIFICO-PRACTIC DE HORTICULTURĂ ȘI TEHNOLOGII ALIMENTARE, MD

(72) IUȘAN Larisa, MD; TERENTIEVA Galina, MD; COJUCARI Ludmila, MD; GORDEEVA Valentina, MD

(54) **Sos de fructe, pomușoare și legume**

(57) Invenția se referă la industria alimentară, și anume la sosuri de fructe, pomușoare și legume.

Sosul, conform invenției, conține, în % mas.: piure de dovleac, morcov, ziziphus, piersic sau mere 15,0...55,0, piure de gutuie japoneză, corcodușe sau țelină 0,3...40,0, zahăr tos 16,3...17,0, sare de uz alimentar 1,4...1,6, mirodenii și condimente 0,1...2,2, rădăcină de hrean mărunțită sau extract din rădăcină de hrean 4,0...6,0, pectină sau fără agent de îngroșare 0...0,3, apă - restul.

În calitate de mirodenii și condimente se utilizează ardei roșu măcinat, piper negru măcinat, ienibahar, usturoi. Sosul mai conține substanțe uscate solubile minim 18 %, aciditate titrabilă recalculată la acid malic 0,6...2,0 %, cloruri 1,0...2,0%, aciditate activă maxim 4,6.

Revendicări: 3

*
* *

(54) **Fruit, berry and vegetable sauce**

(57) The invention relates to the food industry, namely to fruit, berry and vegetable sauces.

The sauce, according to the invention, comprises, in wt. %: pumpkin, carrot, common jujube, peach or apple puree 15.0...55.0, Japa-

nese quince, cherry plum or celery puree 0.3...40.0, granulated sugar 16.3...17.0, table salt 1.4...1.6, spices and seasonings 0.1...2.2, chopped horseradish root or horseradish root extract 4.0...6.0, pectin or no thickener 0...0.3, water - the rest.

Ground red pepper, ground black pepper, allspice, garlic are used as spices and seasonings. The sauce also comprises soluble solids of at least 18%, titratable acidity in terms of malic acid 0.6...2.0%, chlorides 1.0...2.0%, maximum active acidity 4.6.

Claims: 3

*
* *

(54) **Фруктовый, ягодный и овощной соус**

(57) Изобретение относится к пищевой промышленности, а именно к фруктовым, ягодным и овощным соусам.

Соус, согласно изобретению, содержит, в % масс.: пюре из тыквы, моркови, зизифуса, персика или яблока 15,0...55,0, пюре из японской айвы, алычи или сельдерея 0,3...40,0, сахар-песок 16,3... 17,0, поваренную соль 1,4...1,6, специи и приправы 0,1...2,2, измельченный корень хрена или экстракт из корня хрена 4,0...6,0, пектин или без загустителя 0...0,3, воду - остальное.

В качестве специй и приправ используют молотый красный перец, молотый черный перец, душистый перец, чеснок. Соус еще содержит растворимые сухие вещества не менее 18 %, титруемую кислотность в пересчете на яблочную кислоту 0,6...2,0 %, хлориды 1,0...2,0 %, максимальную активную кислотность 4,6.

П. формулы: 3

**BB2A Cereri de brevet european
pentru care s-a solicitat validarea
în Republica Moldova publicate /
Published European patent applications
for which validation in the Republic
of Moldova has been requested /
Опубликованные заявки на европейский
патент, для которых была испрашена
валидация в Республике Молдова**

A GEPI publică fiecare solicitare de validare după informarea de către OEB privind achitarea taxei stabilite pentru validare, dar nu înainte de expirarea unui termen de 18 luni de la data depunerii sau, dacă o prioritate a fost revendicată, de la data celei mai vechi priorități. O cerere de brevet european, pentru care s-a plătit taxa de validare, și un brevet european validat vor avea aceleași efecte ca și o cerere de brevet sau un brevet în conformitate cu Legea nr. 50/2008 privind protecția invențiilor.

A GEPI shall publish any request for validation after it has been informed by the EPO that the prescribed validation fee has been paid, but not before the expiry of a time limit of 18 months from the filing date or, if priority has been claimed, the earliest priority date. A European patent application for which the validation fee has been paid and a validated European patent shall have the same effects as a patent application and a patent in accordance with the Law No 50/2008 on the Protection of Inventions.

К каждое ходатайство о валидации публикуется Агентством после получения от ЕПВ подтверждения оплаты установленной таксы за валидацию, но не ранее истечения 18-месячного срока с даты подачи или, если испрашен приоритет, с даты наиболее раннего приоритета. Заявка на европейский патент, по которой была оплачена такса за валидацию, и валидированный европейский патент имеют то же действие, что и заявка на патент и патент в соответствии с Законом № 50/2008 об охране изобретений.

- (21) **e 2022 1080 (13) A1**
 (51) **Int.Cl.:** *C04B 28/14* (2006.01.01)
C04B 38/10 (2006.01.01)
 (96) 19817958.2, 2019.11.27
 (87) WO 2021/104602, 2021.06.03
 (71) KNAUF GIPS KG, DE
 (72) KARAKOUSSIS Stergios, DE; PARASKOV Georgi, DE; HARTMANN Alexander, DE; PETER Anton, DE
 (54) **Lichefianți înpumați în plăci de ipsos**
Foamed liquefiers in gypsum boards
Вспененные разжижители в гипсовых плитах

-
- (21) **e 2022 1081 (13) A1**
 (51) **Int.Cl.:** *F01B 1/08* (2006.01.01)
F02B 71/04 (2006.01.01)
 (96) 19839661.6, 2019.11.29
 (87) WO 2021/105745, 2021.06.03
 (71)(72) MANI Arben, AL
 (54) **Motor hidromecanic dublu**
Hydra-mechanical dual engine
Гидромеханический двойной двигатель

-
- (21) **e 2022 1082 (13) A1**
 (51) **Int.Cl.:** *B01J 29/40* (2006.01.01)
B01J 29/44 (2006.01.01)
B01J 29/46 (2006.01.01)
B01J 37/34 (2006.01.01)
B01J 29/06 (2006.01.01)
B01J 29/068 (2006.01.01)
B01J 29/072 (2006.01.01)
 (96) 20746320.9, 2020.05.06
 (87) WO 2021/107801, 2021.06.03
 (31) 201900788
 (32) 2019.11.26
 (33) RO
 (71) UNIVERSITATEA POLITEHNICA DIN BUCURESTI, RO
 (72) PATRASCU Mariana, RO; MARCULESCU Cosmin, RO

- (54) **Procedeu de obținere a catalizatorilor zeolitici care conțin metal prin sinteză hidrotermală asistată de microunde și ultrasunete**
Process of obtaining zeolite catalysts containing metal by microwave- and ultrasonic-assisted hydrothermal synthesis
Способ получения цеолитных катализаторов, содержащих металл, путем гидротермального синтеза с помощью микроволн и ультразвука

-
- (21) **e 2022 1083 (13) A1**
 (51) **Int.Cl.:** *A61K 9/00* (2006.01.01)
A61K 31/343 (2006.01.01)
A61K 31/4965 (2006.01.01)
A61K 31/506 (2006.01.01)
A61K 31/5575 (2006.01.01)
A61K 31/5578 (2006.01.01)
A61K 45/06 (2006.01.01)
A61P 9/10 (2006.01.01)
A61K 31/505 (2006.01.01)
 (96) 20808452.5, 2020.11.25
 (87) WO 2021/105164, 2021.06.03
 (31) PCT/EP2019/0825
 (32) 2019.11.26
 (33) WO
 (71) ACTELION PHARMACEUTICALS LTD, CH
 (72) CSONKA Dénes, CH; FARES Wassim, US; HOOGKAMER Hans, CH; TORFS Koen, BE
 (54) **Compoziție farmaceutică pentru tratamentul bolilor vasculare pulmonare și/sau disfuncției cardiace la pacienții cu paliație Fontan**
Pharmaceutical composition for the treatment of pulmonary vascular disease and/or cardiac dysfunction in Fontan-palliated patients
Фармацевтическая композиция для лечения легочных сосудистых заболеваний и/или сердечной дисфункции у пациентов с паллиацией Фонтана

-
- (21) **e 2022 1084 (13) A1**
 (51) **Int.Cl.:** *A61M 15/00* (2006.01.01)
H02J 7/00 (2006.01.01)
A61M 11/00 (2006.01.01)
 (96) 20812051.9, 2020.11.27
 (87) WO 2021/105440, 2021.06.03
 (31) 19212202
 (32) 2019.11.28

- (33) EP
 (71) CHIESI FARMACEUTICI S.P.A., IT
 (72) TWEEDIE Alan, IT; MITCHELL Colin, IT; SANDERS Alan, IT; HEIDT Andrew T., IT; SZARKA György, IT
 (54) **Ansamblu al inhalatorului de pulbere**
Powder inhaler assembly
Узел порошкового ингалятора

-
- (21) **e 2022 1085 (13) A1**
 (51) **Int.Cl.:** **A61M 15/00** (2006.01.01)
H02J 7/00 (2006.01.01)
H02J 9/06 (2006.01.01)
 (96) 20812338.0, 2020.11.27
 (87) WO 2021/105445, 2021.06.03
 (31) 19212224
 (32) 2019.11.28
 (33) EP
 (71) CHIESI FARMACEUTICI S.P.A., IT
 (72) TWEEDIE Alan, IT; MITCHELL Colin, IT; LEWIS Scott, IT; HEIDT Andrew T., IT; RUDOLF Robert, IT
 (54) **Modul electronic pentru inhalator și ansamblu al inhalatorului care conține modulul electronic**
Electronic module for an inhaler and inhaler assembly comprising the electronic module
Электронный модуль для ингалятора и узел ингалятора, содержащий электронный модуль

-
- (21) **e 2022 1086 (13) A1**
 (51) **Int.Cl.:** **A61K 31/4965** (2006.01.01)
A61K 31/4985 (2006.01.01)
A61K 31/505 (2006.01.01)
A61K 31/506 (2006.01.01)
A61K 31/519 (2006.01.01)
A61K 31/53 (2006.01.01)
A61P 9/12 (2006.01.01)
A61K 45/06 (2006.01.01)
 (96) 20820054.3, 2020.11.27
 (87) WO 2021/105331, 2021.06.03
 (31) 201962941910P; 202063023452P; 202063076149P
 (32) 2019.11.29; 2020.05.12; 2020.09.09
 (33) US; US; US
 (71) ACTELION PHARMACEUTICALS LTD, CH
 (72) MARESTA Alessandro, CH; PERCHENET Loïc, CH

- (54) **Metode de tratament al hipertensiunii arteriale pulmonare**
Methods of treating pulmonary arterial hypertension
Методы лечения легочной артериальной гипертензии

-
- (21) **e 2022 1087 (13) A1**
 (51) **Int.Cl.:** **A61K 31/337** (2006.01.01)
A61K 31/513 (2006.01.01)
A61K 31/555 (2006.01.01)
A61K 31/635 (2006.01.01)
A61K 31/7068 (2006.01.01)
A61K 33/243 (2019.01.01)
A61K 38/17 (2006.01.01)
A61K 39/395 (2006.01.01)
A61K 45/06 (2006.01.01)
A61P 35/00 (2006.01.01)
A61P 35/02 (2006.01.01)
C07K 14/705 (2006.01.01)
C07K 16/28 (2006.01.01)
C07K 16/30 (2006.01.01)
C07K 16/32 (2006.01.01)
 (96) 20825371.6, 2020.11.25
 (87) WO 2021/108693, 2021.06.03
 (31) 201962941390P; 202063022998P; 202063030686P; 202063106225P; 202063109044P
 (32) 2019.11.27; 2020.05.11; 2020.05.27; 2020.10.27; 2020.11.03
 (33) US; US; US; US; US
 (71) ALX ONCOLOGY INC., US
 (72) WAN Hong, US; SIM Bang Janet, US; RANDOLPH Sophia, US; PONS Jaume, US; KUO Tracy Chia-Chien, US
 (54) **Terapii combinate pentru tratamentul cancerului**
Combination therapies for treating cancer
Комбинированные терапии для лечения рака

-
- (21) **e 2022 1088 (13) A1**
 (51) **Int.Cl.:** **A61P 3/00** (2006.01.01)
A61K 31/519 (2006.01.01)
A61P 9/00 (2006.01.01)
C07D 487/04 (2006.01.01)
C07D 498/04 (2006.01.01)
C07D 513/04 (2006.01.01)
 (96) 20828193.1, 2020.11.24
 (87) WO 2021/108408, 2021.06.03
 (31) 201962939821P
 (32) 2019.11.25

- (33) US
 (71) AMGEN INC., US
 (72) ALLEN Jennifer R., US; BELTRANI Michela, IT; BOURBEAU Matthew P., US; DAMY-ANOVA Teodora P., IT; LINGARD Iain, IT; MINATTI Ana E., US; VINCETTI Paolo, IT
 (54) **Compuși heterociclici în calitate de inhibitori ai delta-5-desaturazei și procedee de utilizare**
Heterocyclic compounds as delta-5 desaturase inhibitors and methods of use
Гетероциклические соединения в качестве ингибиторов дельта-5-десатуразы и способы применения
-
- (21) **e 2022 1089 (13) A1**
 (51) **Int.Cl.:** *C07D 498/04* (2006.01.01)
C07D 498/14 (2006.01.01)
A61K 31/407 (2006.01.01)
A61K 31/4353 (2006.01.01)
A61P 43/00 (2006.01.01)
 (96) 20828463.8, 2020.11.25
 (87) WO 2021/108628, 2021.06.03
 (31) 201962939825P; 202063030979P
 (32) 2019.11.25; 2020.05.28
 (33) US; US
 (71) ALKERMES, INC., US
 (72) PENNINGTON Lewis D., US; CHOI Younggi, US; HUYNH Hoan, US; AQUILA Brian M., US; MUGGE Ingo, US; HU Yuan, US; WOODS James R., US; VALIULIN Roman A., US; RAYMER Brian Kenneth, US; BENTZIEN Jorg Martin, US; HALE Michael R., US; LEHMANN Jonathan Ward, US; MATHARU Daljit, US; KARRA Srinivasa, US
 (54) **Compuși macrociclici substituiți și metode de tratament asociate**
Substituted macrocyclic compounds and related methods of treatment
Замещенные макроциклические соединения и связанные с ними методы лечения
-
- (21) **e 2022 1090 (13) A1**
 (51) **Int.Cl.:** *C12N 15/11* (2006.01.01)
C12N 9/00 (2006.01.01)
C12P 19/34 (2006.01.01)
 (96) 20828467.9, 2020.11.25
 (87) WO 2021/108647, 2021.06.03
- (31) 201962941174P
 (32) 2019.11.27
 (33) US
 (71) CRISPR THERAPEUTICS AG, CH; BAYER HEALTHCARE LLC, US
 (72) CAFFERTY Brian Joseph, US; MUNZER Jon Scott, US; JAYARAMAN Muthusamy, US; DAS Rajat Subhra, US
 (54) **Metode de sinteză a moleculelor de ARN**
Methods of synthesizing RNA molecules
Методы синтеза молекул РНК
-
- (21) **e 2022 1091 (13) A1**
 (51) **Int.Cl.:** *A61K 9/00* (2006.01.01)
A61K 9/16 (2006.01.01)
A61K 38/17 (2006.01.01)
A61K 47/14 (2017.01.01)
A61K 47/18 (2017.01.01)
 (96) 20828892.8, 2020.11.25
 (87) WO 2021/108548, 2021.06.03
 (31) 201962940009P
 (32) 2019.11.25
 (33) US
 (71) REGENERON PHARMACEUTICALS, INC., US
 (72) ZHAO Yiming, US; CHEN Hunter, US
 (54) **Formulări cu acțiune prelungită cu utilizarea emulsiilor neapoase**
Sustained release formulations using non-aqueous emulsions
Препараты пролонгированного действия с применением неводных эмульсий
-
- (21) **e 2022 1092 (13) A1**
 (51) **Int.Cl.:** *A61K 47/54* (2017.01.01)
A61P 25/00 (2006.01.01)
C12N 15/113 (2010.01.01)
 (96) 20829416.5, 2020.11.25
 (87) WO 2021/108662, 2021.06.03
 (31) 201962940835P
 (32) 2019.11.26
 (33) US
 (71) DTX PHARMA, INC., US
 (72) SUCKOW Arthur T., US; ALLERSON Charles, US; TUCCI Fabio C., US
 (54) **Compus care conține un acid nucleic și un motiv de prelungire a timpului de înjumătățire**

Compound comprising a nucleic acid and a half-life extension motif

Соединение, содержащее нуклеиновую кислоту и мотив продления периода полужизни

(21) **e 2022 1093 (13) A1**

(51) **Int.Cl.:** **A61K 38/00** (2006.01.01)
A61P 27/02 (2006.01.01)
C07K 14/71 (2006.01.01)
C07K 19/00 (2006.01.01)

(96) 20891865.6, 2020.11.20

(87) WO 2021/108255, 2021.06.03

(31) 201962939756P

(32) 2019.11.25

(33) US

(71) THE REGENTS OF THE UNIVERSITY OF CALIFORNIA, US

(72) FERRARA Napoleone, US

(54) **Inhibitori ai VEGF cu acțiune lungă pentru neovascularizare intraoculară**
Long-acting VEGF inhibitors for intraocular neovascularization
Ингибиторы VEGF длительного действия для внутриглазной неоваскуляризации

(21) **e 2022 1094 (13) A1**

(51) **Int.Cl.:** **A01N 25/04** (2006.01.01)
A01N 25/30 (2006.01.01)
A01N 25/00 (2006.01.01)

(96) 20891893.8, 2020.11.26

(87) WO 2021/105930, 2021.06.03

(31) 201917213

(32) 2019.11.26

(33) GB

(71) ORO AGRI EUROPE S.A., PT

(72) MONTEIRO Sara Alexandra Valadas Silva, PT; PULLEN Carol, NL

(54) **Adjuvant agricol**

An agricultural adjuvant

Сельскохозяйственный адъювант

(21) **e 2022 1095 (13) A1**

(51) **Int.Cl.:** **A61K 39/395** (2006.01.01)
A61P 37/06 (2006.01.01)
C07K 16/40 (2006.01.01)

(96) 20892727.7, 2020.11.24

(87) WO 2021/108447, 2021.06.03

(31) 201962940720P; 201962940735P

(32) 2019.11.26; 2019.11.26

(33) US; US

(71) OMEROS CORPORATION, US

(72) DEMOPULOS Gregory A., US; DUDLER Thomas A., US

(54) **Metode de tratament și/sau prevenire a sindromului de pneumonie idiopatică (SPI) și/sau a sindromului de scurgere capilară (SSC) și/sau a sindromului de grefare (SG) și/sau a supraîncărcării cu lichide (SL) asociate cu transplantul de celule stem hematopoietice**

Methods for treating and/or preventing idiopathic pneumonia syndrome (IPS) and/or capillary leak syndrome (CLS) and/or engraftment syndrome (ES) and/or fluid overload (FO) associated with hematopoietic stem cell transplant

Методы лечения и/или профилактики синдрома идиопатической пневмонии (СИП) и/или синдрома капиллярной утечки (СКУ), и/или синдрома приживления трансплантата (СП), и/или перегрузки жидкостью (ПЖ), связанных с трансплантацией гемопоэтических стволовых клеток

(21) **e 2022 1096 (13) A1**

(51) **Int.Cl.:** **C12N 5/0783** (2010.01.01)
C12N 15/63 (2006.01.01)
C07K 14/55 (2006.01.01)
C07K 14/705 (2006.01.01)
A61K 35/17 (2015.01.01)
A61P 35/00 (2006.01.01)
A61K 38/00 (2006.01.01)
A61K 38/20 (2006.01.01)
A61K 38/17 (2006.01.01)

(96) 20894278.9, 2020.11.26

(87) WO 2021/107635, 2021.06.03

(31) 20190154631; 20200015802

(32) 2019.11.27; 2020.02.10

(33) KR; KR

(71) GI CELL, INC., KR

(72) JANG Myoung Ho, KR; HONG Chun-Pyo, KR; YANG Zung Yoon, KR; KOH Young Jun, KR; LEE June Sub, KR; CHOI Young Joo, KR

(54) **Compoziție pentru tratamentul anticancer, care conține celule NK și proteină de fuziune care conține proteina IL-2 și proteina CD80**

Composition for anticancer treatment, comprising NK cells and fusion protein which comprises IL-2 protein and CD80 protein

Композиция для противоракового лечения, содержащая NK-клетки и слитый белок, который содержит белок IL-2 и белок CD80

(21) **e 2022 1097 (13) A1**

(51) **Int.Cl.:** **C22B 3/20** (2006.01.01)
B01D 11/02 (2006.01.01)
B01D 29/00 (2006.01.01)
C22B 3/12 (2006.01.01)

(96) 20894864.6, 2020.11.25

(87) WO 2021/105889, 2021.06.03

(31) 2019904448

(32) 2019.11.25

(33) AU

(71) RIO TINTO ALCAN INTERNATIONAL LIMITED, CA

(72) VANWYK Sanelle, AU; GERRELL Brian Craig, AU; REN Yaqiong, AU; MACH Tomas, CA; STAKER Warren, CA; MULLINS Adrian Richard, CA; FELL Howard, CA

(54) **Procedeu și dispozitiv de purificare a fluxului tehnologic Bayer**

A method and an apparatus of purifying a Bayer process stream

Способ и устройство очистки технологического потока Байера

(21) **e 2022 1098 (13) A1**

(51) **Int.Cl.:** **A61B 34/10** (2016.01.01)
A61B 34/30 (2016.01.01)

(96) 20895698.7, 2020.12.01

(87) WO 2021/113227, 2021.06.10

(31) 201962942341P

(32) 2019.12.02

(33) US

(71) THINK SURGICAL, INC., US

(72) KUZNIK Kyle, US; FORSTEIN Micah, US; BONNY Daniel, US

(54) **Sistem și procedeu de aliniere a instrumentului cu axa pentru efectuarea unei proceduri medicale**

System and method for aligning a tool with an axis to perform a medical procedure

Система и способ совмещения инструмента с осью для выполнения медицинской процедуры

(21) **e 2022 1099 (13) A1**

(51) **Int.Cl.:** **A61K 31/085** (2006.01.01)
A61K 31/138 (2006.01.01)
A61K 31/352 (2006.01.01)
A61K 31/353 (2006.01.01)
A61K 31/4535 (2006.01.01)
A61K 31/55 (2006.01.01)
A61K 31/565 (2006.01.01)
A61K 31/566 (2006.01.01)
A61K 31/592 (2006.01.01)
A61K 31/593 (2006.01.01)
A61K 31/7048 (2006.01.01)
A61K 39/215 (2006.01.01)
A61K 45/06 (2006.01.01)
A61P 31/16 (2006.01.01)

(96) 21166461.0, 2021.03.31

(97) 4066824, 2022.10.05

(71) DOMPE' FARMACEUTICI S.P.A., IT

(72) ALLEGRETTI Marcello, IT; BECCARI Andrea Rosario, IT; CESTA Maria Candida, IT; MAURI Elisabetta Maria Ester, IT; TALARICO Carmine, IT

(54) **Terapie combinată pentru vaccinarea împotriva Covid-19**

Combination therapy for Covid-19 vaccination

Комбинированная терапия для вакцинации против Covid-19

(21) **e 2022 1100 (13) A1**

(51) **Int.Cl.:** **C07D 471/10** (2006.01.01)
C07D 471/20 (2006.01.01)
C07D 498/20 (2006.01.01)
A61K 31/4353 (2006.01.01)
A61K 31/537 (2006.01.01)
A61P 35/00 (2006.01.01)
A61P 29/00 (2006.01.01)

(96) 22172828.0, 2017.03.02

(97) 4067355, 2022.10.05

(31) 201603779

(32) 2016.03.04

(33) GB

(71) MISSION THERAPEUTICS LIMITED, GB

- (72) KEMP Mark Ian, GB; STOCKLEY Martin Lee, GB; WOODROW Michael David, GB; JONES Alison, GB
- (54) **Derivați de piroolidină spirocondensați în calitate de inhibitori ai enzimelor de deubiquitilare (DUB)**
Spiro-condensed pyrrolidine derivatives as deubiquitylating enzyme (DUB) inhibitors
Спироконденсированные производные пирролидина в качестве ингибиторов деубиквитилирующих ферментов (ДУБ)

-
- (21) **e 2022 1101 (13) A1**
- (51) **Int.Cl.:** **A61K 9/00** (2006.01.01)
A61K 9/08 (2006.01.01)
- (96) 19813324.1, 2019.12.02
- (87) WO 2021/110239, 2021.06.10
- (71) CHIESI FARMACEUTICI S.P.A., IT
- (72) ZAMBELLI Enrico, IT; BONELLI Sauro, IT; COPELLI Diego, IT; DAGLI ALBERI Massimiliano, IT; USBERTI Francesca, IT
- (54) **Balon din oțel inoxidabil pentru inhalatoare cu doză măsurată sub presiune**
Stainless steel can for pressurised metered dose inhalers
Баллончик из нержавеющей стали для дозированных ингаляторов под давлением

-
- (21) **e 2022 1102 (13) A1**
- (51) **Int.Cl.:** **A61K 9/00** (2006.01.01)
A61K 9/14 (2006.01.01)
A61K 9/50 (2006.01.01)
- (96) 19823933.7, 2019.12.06
- (87) WO 2021/111098, 2021.06.10
- (71) NANEXA AB, SE
- (72) JOHANSSON Anders, SE; Rooth Mårten, SE; HELLRUP Joel, SE
- (54) **Compoziție nouă**
New composition
Новая композиция

-
- (21) **e 2022 1103 (13) A1**
- (51) **Int.Cl.:** **H02K 23/30** (2006.01.01)
H02K 23/38 (2006.01.01)
H02K 13/04 (2006.01.01)
H02K 15/095 (2006.01.01)

- (96) 20195778.4, 2020.09.11
- (97) 3961881, 2022.03.02
- (31) 20193437
- (32) 2020.08.28
- (33) EP
- (71) BROSE FAHRZEUGTEILE SE & CO. KOMMANDITGESELLSCHAFT, COBURG, DE
- (72) AKKAYA Murat, DE; LANZA Michel, IT; SURIAN Antonio, IT
- (54) **Rotor al motorului electric**
Rotor of an electric motor
Ротор электродвигателя

-
- (21) **e 2022 1104 (13) A1**
- (51) **Int.Cl.:** **C07D 277/42** (2006.01.01)
C07C 211/03 (2006.01.01)
A61P 5/00 (2006.01.01)
A61K 31/426 (2006.01.01)
- (96) 20753411.6, 2020.06.10
- (87) WO 2021/111179, 2021.06.10
- (31) PCT/IB2019/0013
- (32) 2019.12.06
- (33) WO
- (71) NEUROCRINE BIOSCIENCES, INC., US; SANOFI, FR
- (72) PALMER Andrew, US; STIRN Scott, US; RADISSON Joel, FR; COSTA Christina MARIE, US
- (54) **Metode sintetice de obținere a 4-(2-cloro-4-metoxi-5-metilfenil)-N-[(1S)-2-ciclopropil-1-(3-fluoro-4-metilfenil)etil]-5-metil-N-prop-2-inil-1,3-tiazol-2-aminei**
Synthetic methods for preparation of 4-(2-chloro-4-methoxy-5-methylphenyl)-N-[(1S)-2-cyclopropyl-1-(3-fluoro-4-methylphenyl)ethyl]-5-methyl-N-prop-2-ynyl-1,3-thiazol-2-amine
Синтетические методы получения 4-(2-хлор-4-метокси-5-метилфенил)-N-[(1S)-2-циклопропил-1-(3-фтор-4-метилфенил)этил]-5-метил-N-проп-2-инил-1,3-тиазол-2-амин

-
- (21) **e 2022 1105 (13) A1**
- (51) **Int.Cl.:** **C07K 14/705** (2006.01.01)
C12N 9/64 (2006.01.01)
A61K 38/48 (2006.01.01)
- (96) 20815808.9, 2020.11.30

(87) WO 2021/110609, 2021.06.10

(31) 19383084

(32) 2019.12.05

(33) EP

(71) BCN PEPTIDES, S.A., ES

(72) FERNÁNDEZ CARNEADO Jimena, ES; PONSATI Berta, ES; PARENTE DUEÑA Antonio, ES; VALLÈS-MIRET Mariona, ES; FARRERASINFREU Josep, ES; ALMAZÁN-MOGA Anna, ES; ROMA CASTANYER Josep, ES; GALLEGOMELCÓN Soledad, ES; SÁNCHEZ DE TOLEDO CODINA José, ES; MORENO MARTÍN-RETORTILLO Lucas, ES; NAVARRO BARRERA Natalia, ES; MOLIST MUÑOZ Carla, ES

(54) **Peptide pentru tratamentul cancerului și/sau metastazei**

Peptides for the treatment of cancer and/or metastasis

Пептиды для лечения рака и/или метастаза

(21) **e 2022 1106 (13) A1**

(51) **Int.Cl.:** **A61P 3/00** (2006.01.01)

A61P 7/00 (2006.01.01)

A61P 7/02 (2006.01.01)

A61P 9/00 (2006.01.01)

A61P 11/00 (2006.01.01)

A61P 13/00 (2006.01.01)

A61P 27/02 (2006.01.01)

A61P 29/00 (2006.01.01)

C07D 207/16 (2006.01.01)

C07D 211/60 (2006.01.01)

C07D 231/12 (2006.01.01)

C07D 401/06 (2006.01.01)

C07D 401/12 (2006.01.01)

C07D 403/12 (2006.01.01)

C07D 409/14 (2006.01.01)

(96) 20825103.3, 2020.12.04

(87) WO 2021/113682, 2021.06.10

(31) 201962943611P

(32) 2019.12.04

(33) US

(71) OMEROS CORPORATION, US

(72) CICIPELLI Michael, US; CUTSHALL Neil S., US; GAGE Jennifer Lynn, US; GOLDSTEIN Sara Rebecca, US; KESHIPEDDY Santosh Kumar, US; KWON Do Yeon, US; LEMUS Robert Huerta, US; LITTLE Thomas L., US; METZ Markus, US; NGUYEN Jeremiah H., US; NOLLERT VON SPECHT Peter Kurt, US; PRICE Loren Michael, US; TSOUNG Jennifer, US; VADDELA Sudheer Babu, US

(54) **Inhibitori ai MASP-2 și procedee de utilizare MASP-2 inhibitors and methods of use**
Ингибиторы MASP-2 и способы применения

(21) **e 2022 1107 (13) A1**

(51) **Int.Cl.:** **A61K 9/14** (2006.01.01)

A61K 9/50 (2006.01.01)

A61K 9/51 (2006.01.01)

A61K 31/706 (2006.01.01)

A61P 35/00 (2006.01.01)

(96) 20825217.1, 2020.12.04

(87) WO 2021/111149, 2021.06.10

(31) 201917899

(32) 2019.12.06

(33) GB

(71) NANEXA AB, SE

(72) JOHANSSON Anders, SE; ROTH Mårten, SE; HELLRUP Joel, SE

(54) **Procedeu nou de fabricare a compozițiilor farmaceutice**

New process for the manufacture of pharmaceutical compositions

Новый способ изготовления фармацевтических композиций

(21) **e 2022 1108 (13) A1**

(51) **Int.Cl.:** **A61K 31/415** (2006.01.01)

A61P 35/00 (2006.01.01)

A61P 35/02 (2006.01.01)

(96) 20825385.6, 2020.12.03

(87) WO 2021/113497, 2021.06.10

(31) 201962944674P; 202063077996P; 202063109698P

(32) 2019.12.06; 2020.09.14; 2020.11.04

(33) US; US; US

(71) LOXO ONCOLOGY, INC., US

(72) BRANDHUBER Barbara Jean, US; KU Nora Chien Yee, US; NANDA Nisha, US; SMITH Steven August, US; TSAI Donald, US

(54) **Dozarea inhibitorului tirozinkinazei Bruton**
Dosing of a Bruton's tyrosine kinase inhibitor

Дозирование ингибитора тирозинкиназы Брутона

- (21) e 2022 1109 (13) A1
- (51) **Int.Cl.:** C07D 405/12 (2006.01.01)
C07D 405/14 (2006.01.01)
A61P 29/00 (2006.01.01)
A61K 31/443 (2006.01.01)
- (96) 20825397.1, 2020.12.04
- (87) WO 2021/113627, 2021.06.10
- (31) 201962944869P
- (32) 2019.12.06
- (33) US
- (71) VERTEX PHARMACEUTICALS INCORPORATED, US
- (72) DURRANT Steven John, US; AHMAD Nadia, US; BECK Elizabeth Mary, US; CARVALHO MEIRELES Lidio, US; CHUDYK Ewa Iwona, US; ETXEBARRIA JARDI Gorka, US; GALAN Bhairavi, US; HADIDA RUAH Sara S., US; HURLEY Dennis James, US; KNEGTEL Ronald Marcellus, US; NEUBERT Timothy Donald, US; PINDER Joanne Louise, US; PONTILLO Joseph, US; PULLIN Robert, US; SCHMIDT Yvonne, US; SHAW David Matthew, US; SKERRATT Sarah, US; STAMOS Dean, US; THOMSON Stephen Andrew, US; VIRANI Anisa Nizarali, US; WRAY Christopher, US
- (54) **Tetrahidrofurani substituiți în calitate de modulatori ai canalelor de sodiu**
Substituted tetrahydrofurans as modulators of sodium channels
Замещенные тетрагидрофураны в качестве модуляторов натриевых каналов
-
- (21) e 2022 1110 (13) A1
- (51) **Int.Cl.:** A61K 31/513 (2006.01.01)
C07D 401/12 (2006.01.01)
C07D 401/14 (2006.01.01)
C07D 403/12 (2006.01.01)
C07D 471/04 (2006.01.01)
C07D 471/10 (2006.01.01)
C07D 493/04 (2006.01.01)
C07D 495/04 (2006.01.01)
A61P 3/00 (2006.01.01)
A61P 7/00 (2006.01.01)
A61P 7/02 (2006.01.01)
A61P 9/00 (2006.01.01)
A61P 11/00 (2006.01.01)
A61P 13/00 (2006.01.01)
A61P 27/02 (2006.01.01)
A61P 29/00 (2006.01.01)
- (96) 20825402.9, 2020.12.04
- (87) WO 2021/113686, 2021.06.10
- (31) 201962943599P
- (32) 2019.12.04
- (33) US
- (71) OMEROS CORPORATION, US
- (72) CUTSHALL Neil S., US; GAGE Jennifer Lynn, US; KWON Do Yeon, US; LITTLE Thomas L., US; METZ Markus, US; NOLLERT VON SPECHT Peter Kurt, US; PRICE Loren Michael, US; TSOUNG Jennifer, US
- (54) **Inhibitori ai MASP-2 și procedee de utilizare MASP-2 inhibitors and methods of use**
Ингибиторы MASP-2 и способы применения
-
- (21) e 2022 1109 (13) A1
- (51) **Int.Cl.:** C07D 405/12 (2006.01.01)
C07D 405/14 (2006.01.01)
A61P 29/00 (2006.01.01)
A61K 31/443 (2006.01.01)
- (96) 20825397.1, 2020.12.04
- (87) WO 2021/113627, 2021.06.10
- (31) 201962944869P
- (32) 2019.12.06
- (33) US
- (71) VERTEX PHARMACEUTICALS INCORPORATED, US
- (72) DURRANT Steven John, US; AHMAD Nadia, US; BECK Elizabeth Mary, US; CARVALHO MEIRELES Lidio, US; CHUDYK Ewa Iwona, US; ETXEBARRIA JARDI Gorka, US; GALAN Bhairavi, US; HADIDA RUAH Sara S., US; HURLEY Dennis James, US; KNEGTEL Ronald Marcellus, US; NEUBERT Timothy Donald, US; PINDER Joanne Louise, US; PONTILLO Joseph, US; PULLIN Robert, US; SCHMIDT Yvonne, US; SHAW David Matthew, US; SKERRATT Sarah, US; STAMOS Dean, US; THOMSON Stephen Andrew, US; VIRANI Anisa Nizarali, US; WRAY Christopher, US
- (54) **Tetrahidrofurani substituiți în calitate de modulatori ai canalelor de sodiu**
Substituted tetrahydrofurans as modulators of sodium channels
Замещенные тетрагидрофураны в качестве модуляторов натриевых каналов
-
- (21) e 2022 1111 (13) A1
- (51) **Int.Cl.:** C07D 211/60 (2006.01.01)
C07D 403/14 (2006.01.01)
C07D 413/12 (2006.01.01)
C07F 9/38 (2006.01.01)
A61P 3/00 (2006.01.01)
A61P 7/00 (2006.01.01)
A61P 7/02 (2006.01.01)
A61P 9/00 (2006.01.01)
A61P 11/00 (2006.01.01)
A61P 13/00 (2006.01.01)
A61P 27/02 (2006.01.01)
A61P 29/00 (2006.01.01)
A61P 37/00 (2006.01.01)
A61K 31/662 (2006.01.01)
A61K 31/4418 (2006.01.01)
A61K 31/4439 (2006.01.01)
A61K 31/4436 (2006.01.01)
- (96) 20825403.7, 2020.12.04
- (87) WO 2021/113690, 2021.06.10
- (31) 201962943622P
- (32) 2019.12.04
- (33) US
- (71) OMEROS CORPORATION, US
- (72) CUTSHALL Neil S., US; GAGE Jennifer Lynn, US; GOLDSTEIN Sara Rebecca, US; KESHIPEDDY Santosh Kumar, US; KWON Do Yeon, US; LEMUS Robert Huerta, US; LITTLE Thomas L., US; METZ Markus, US; NOLLERT VON SPECHT Peter Kurt, US; PRICE Loren Michael, US; TSOUNG Jennifer, US
- (54) **Inhibitori ai MASP-2 și procedee de utilizare MASP-2 inhibitors and methods of use**
Ингибиторы MASP-2 и способы применения
-

- (21) e 2022 1112 (13) A1
 (51) Int.Cl.: A61K 31/496 (2006.01.01)
 A61K 31/13 (2006.01.01)
 A61K 31/27 (2006.01.01)
 A61K 31/445 (2006.01.01)
 A61K 31/55 (2006.01.01)
 A61P 25/28 (2006.01.01)
 A61P 43/00 (2006.01.01)
 A61K 9/00 (2006.01.01)
- (96) 20828674.0, 2020.12.02
 (87) WO 2021/111320, 2021.06.10
 (31) 201941049513; 201941049515
 (32) 2019.12.02; 2019.12.02
 (33) IN; IN
 (71) SUVEN LIFE SCIENCES LIMITED, IN
 (72) NIROGI Ramakrishna, IN; SHINDE Anil Karbhari, IN; REBALLI Veena, IN; JAYARAJAN Pradeep, IN; ABRAHAM Renny, IN; JASTI Venkateswarlu, IN; BADANGE Rajesh, IN; BENADE Vijay Sidram, IN
- (54) **Metode de tratament al simptomelor comportamentale și psihologice la pacienții cu demență**
Methods for treating behavioral and psychological symptoms in patients with dementia
Методы лечения поведенческих и психологических симптомов у больных деменцией
-
- (21) e 2022 1113 (13) A1
 (51) Int.Cl.: A61K 31/496 (2006.01.01)
 A61K 31/445 (2006.01.01)
 A61K 31/13 (2006.01.01)
 A61K 45/06 (2006.01.01)
 A61P 25/28 (2006.01.01)
 A61P 43/00 (2006.01.01)
 A61K 9/00 (2006.01.01)
- (96) 20829008.0, 2020.12.02
 (87) WO 2021/111330, 2021.06.10
 (31) 201941049516; 201941049517
 (32) 2019.12.02; 2019.12.02
 (33) IN; IN
 (71) SUVEN LIFE SCIENCES LIMITED, IN
 (72) NIROGI Ramakrishna, IN; SHINDE Anil Karbhari, IN; JAYARAJAN Pradeep, IN; JETTA Satish, IN; PALACHARLA Raghava Chowdary, IN; PANDEY Santosh Kumar, IN; MOHAMMED Abdul Rasheed, IN; BENADE Vijay Sidram, IN; GOYAL Vinod Kumar, IN; SUBRAMANIAN Ramkumar, IN; RAVULA Jyothsna, IN; JASTI Venkateswarlu, IN
- (54) **Tratamentul simptomelor comportamentale și psihologice la pacienții cu demență**
Treating behavioral and psychological symptoms in dementia patients
Лечение поведенческих и психологических симптомов у больных деменцией
-
- (21) e 2022 1114 (13) A1
 (51) Int.Cl.: C07D 487/04 (2006.01.01)
 A61P 5/24 (2006.01.01)
 A61K 31/519 (2006.01.01)
- (96) 20829087.4, 2020.12.01
 (87) WO 2021/113263, 2021.06.10
 (31) 201962943517P
 (32) 2019.12.04
 (33) US
 (71) NEUROCRINE BIOSCIENCES, INC., US
 (72) ASHWEEK Neil J., US; WILLIAMS John P., US; ZEGELMAN Lev Alexander, US; COSTA Christina Marie, US; STIRN Scott, US; BRANUM Shawn, US; LE Jackie, US; TUCKER John Lloyd, US; COCHRAN Brian M., US; KUCERA David, US; HETTINGER Donald, US; MELLMER Max A., US
- (54) **Antagoniști ai receptorului CRF și procedee de utilizare**
CRF receptor antagonists and methods of use
Антагонисты рецептора CRF и способы применения
-
- (21) e 2022 1115 (13) A1
 (51) Int.Cl.: C07D 261/08 (2006.01.01)
 C07D 307/83 (2006.01.01)
 C07D 413/12 (2006.01.01)
 C07C 15/00 (2006.01.01)
- (96) 20829091.6, 2020.12.02
 (87) WO 2021/113284, 2021.06.10
 (31) 201962942504P
 (32) 2019.12.02
 (33) US
 (71) FMC CORPORATION, US
 (72) HONG Junbae, US; BRUENING Joerg, US
- (54) **Procedeu de sinteză a 2-(5-izoxazolil)-fenolului**
Process for synthesis of a 2-(5-isoxazolyl)-phenol
Способ синтеза 2-(5-изоксазолил)фенола

- (21) **e 2022 1116 (13) A1**
 (51) **Int.Cl.:** *C07D 239/38* (2006.01.01)
C07D 413/12 (2006.01.01)
 (96) 20829431.4, 2020.12.02
 (87) WO 2021/113282, 2021.06.10
 (31) 201962942490P
 (32) 2019.12.02
 (33) US
 (71) FMC CORPORATION, US
 (72) HONG Junbae, US
 (54) **Procedeu de sinteză a 2-tioalchilpirimidinei**
Process for synthesis of a 2-thioalkyl pyrimidine
Способ синтеза 2-тиоалкилпиримидина

- (21) **e 2022 1117 (13) A1**
 (51) **Int.Cl.:** *C07D 471/04* (2006.01.01)
A61P 35/00 (2006.01.01)
A61K 31/519 (2006.01.01)
 (96) 20829443.9, 2020.12.03
 (87) WO 2021/113462, 2021.06.10
 (31) 201962943406P
 (32) 2019.12.04
 (33) US
 (71) INCYTE CORPORATION, US
 (72) TAO Ming, US; BOER Jason, US
 (54) **Derivați de inhibitor al FGFR**
Derivatives of an FGFR inhibitor
Производные ингибитора FGFR

- (21) **e 2022 1118 (13) A1**
 (51) **Int.Cl.:** *C07K 16/28* (2006.01.01)
A61P 35/00 (2006.01.01)
A61K 31/57 (2006.01.01)
A61K 38/08 (2019.01.01)
A61K 39/395 (2006.01.01)
 (96) 20829459.5, 2020.12.04
 (87) WO 2021/113754, 2021.06.10
 (31) 201962944809P; 20315186; 202063023198P;
 202063037353P; 202063094833P
 (32) 2019.12.06; 2020.04.17; 2020.05.11;
 2020.06.10; 2020.10.21
 (33) US; EP; US; US; US
 (71) SANOFI-AVENTIS U.S. LLC, US
 (72) RISSE Marie-Laure, FR; ASSET Gaelle, FR

- (54) **Utilizarea isatuximabului pentru tratamentul mielomului multiplu recidivat și/sau refractar**
Use of isatuximab for the treatment of relapsed and/or refractory multiple myeloma
Применение изатуксимаба для лечения рецидивирующей и/или рефрактерной множественной миеломы

- (21) **e 2022 1119 (13) A1**
 (51) **Int.Cl.:** *G01N 33/50* (2006.01.01)
G01N 33/574 (2006.01.01)
G01N 33/68 (2006.01.01)
A61K 35/17 (2015.01.01)
A61K 39/00 (2006.01.01)

- (96) 20829465.2, 2020.12.04
 (87) WO 2021/113770, 2021.06.10
 (31) 201962945105P
 (32) 2019.12.06
 (33) US
 (71) JUNO THERAPEUTICS, INC., US
 (72) DUBOVSKY Jason A., US; RYTLEWSKI Julie, US; THOMPSON Ethan, US; THORPE Jerill, US
 (54) **Metode legate de toxicitate și răspuns asociat cu terapia celulară pentru tratamentul tumorilor maligne B-celulare**
Methods related to toxicity and response associated with cell therapy for treating B cell malignancies
Методы, связанные с токсичностью и реакцией ассоциированной с клеточной терапией для лечения В-клеточных злокачественных опухолей

- (21) **e 2022 1120 (13) A1**
 (51) **Int.Cl.:** *C07K 16/28* (2006.01.01)
A61P 35/00 (2006.01.01)
A61P 35/02 (2006.01.01)
 (96) 20829470.2, 2020.12.04
 (87) WO 2021/113780, 2021.06.10
 (31) 201962945064P; 202063061757P
 (32) 2019.12.06; 2020.08.05
 (33) US; US
 (71) JUNO THERAPEUTICS, INC., US
 (72) HAUSKINS Collin, US; HARRINGTON Kimberly, US

- (54) **Anticorpi anti-idiotipici împotriva domeniilor de legare țintite asupra GPRC5D și compoziții și procedee asociate**
Anti-idiotypic antibodies to GPRC5D-targeted binding domains and related compositions and methods
Анти-идиотипические антитела к доменам связывания, нацеленным на GPRC5D, и связанные с ними композиции и способы

(21) **e 2022 1121 (13) A1**

- (51) **Int.Cl.:** **A61K 9/00** (2006.01.01)
A61K 31/00 (2006.01.01)
A61K 9/16 (2006.01.01)
A61K 47/14 (2017.01.01)
A61K 9/107 (2006.01.01)
A61K 47/24 (2006.01.01)
A61K 47/36 (2006.01.01)

(96) 20829656.6, 2020.12.04

(87) WO 2021/111404, 2021.06.10

(31) 201900023016

(32) 2019.12.04

(33) IT

(71) ALESCO S.R.L., IT

(72) LACORTE Andrea, IT; TARANTINO Germano, IT; BRILLI Elisa, IT

- (54) **Formulări care conțin un mineral și/sau o vitamină și o polizaharidă, compozițiile acestora și utilizarea acestora în completarea mineralului și/sau vitaminei menționate**

Formulations comprising a mineral and/or a vitamin and a polysaccharide, compositions thereof and use thereof in supplementing said mineral and/or vitamin

Составы, содержащие минерал, и/или витамин, и полисахарид, их композиции и их применение в дополнении указанного минерала и/или витамина

(21) **e 2022 1122 (13) A1**

- (51) **Int.Cl.:** **A61K 31/00** (2006.01.01)
A61K 9/00 (2006.01.01)
A61K 9/16 (2006.01.01)
A61K 47/14 (2017.01.01)
A61K 47/24 (2006.01.01)
A61K 47/36 (2006.01.01)
A61K 9/107 (2006.01.01)
A23L 33/16 (2016.01.01)

(96) 20829657.4, 2020.12.04

(87) WO 2021/111407, 2021.06.10

(31) 201900022989

(32) 2019.12.04

(33) IT

(71) ALESCO S.R.L., IT

(72) LACORTE Andrea, IT; TARANTINO Germano, IT; BRILLI Elisa, IT

- (54) **Formulare în formă solidă care conține crom sau cupru sau o vitamină, compozițiile și utilizările acesteia**

Solid form formulation comprising chromium or copper or a vitamin, compositions and uses thereof

Состав в твердой форме, содержащий хром, или медь, или витамин, его композиции и применения

(21) **e 2022 1123 (13) A1**

- (51) **Int.Cl.:** **C05F 17/929** (2020.01.01)
C05F 17/971 (2020.01.01)
C05F 17/979 (2020.01.01)

(96) 20829957.8, 2020.10.14

(87) WO 2021/111154, 2021.06.10

(31) 1900409

(32) 2019.12.03

(33) HU

(71) PROFIKOMP KÖRNYEZETTECHNIKA ZRT., HU

(72) ALEKSZA László, HU

- (54) **Compostor cu tambur, tambur de compostare utilizat în acest compostor și procedeu de compostare**

Drum composter, composting drum used in this and composting method

Барабанный компостер, барабан для компостирования, используемый в этом компостере, и способ компостирования

(21) **e 2022 1124 (13) A1**

- (51) **Int.Cl.:** **C07D 471/14** (2006.01.01)
C07D 487/04 (2006.01.01)
C07D 519/00 (2006.01.01)
A61P 35/00 (2006.01.01)
A61K 31/4188 (2006.01.01)
A61K 31/4375 (2006.01.01)

(96) 20834013.3, 2020.12.03

(87) WO 2021/113479, 2021.06.10

(31) 201962943540P

- (32) 2019.12.04
 (33) US
 (71) INCYTE CORPORATION, US
 (72) MCCAMMANT Matthew S., US; STYDUHAR Evan, US; VECHORKIN Oleg, US; SWYKA Robert, US; YAO Wenqing, US
- (54) **Heterocicluri tricyclice în calitate de inhibitori ai FGFR**
Tricyclic heterocycles as FGFR inhibitors
Трициклические гетероциклы в качестве ингибиторов FGFR
-
- (21) e 2022 1125 (13) A1
 (51) Int.Cl.: C07D 277/64 (2006.01.01)
 C07D 333/60 (2006.01.01)
 C07D 409/14 (2006.01.01)
 C07D 417/12 (2006.01.01)
 C07D 495/04 (2006.01.01)
 C07D 513/04 (2006.01.01)
 C07F 9/12 (2006.01.01)
 A61P 35/00 (2006.01.01)
 A61K 31/381 (2006.01.01)
 A61K 31/428 (2006.01.01)
 A61K 31/4178 (2006.01.01)
 A61K 31/4192 (2006.01.01)
 A61K 31/4365 (2006.01.01)
 A61K 31/4436 (2006.01.01)
- (96) 20834035.6, 2020.12.04
 (87) WO 2021/113679, 2021.06.10
 (31) 201962944595P; 202063104015P
 (32) 2019.12.06; 2020.10.22
 (33) US; US
 (71) MERSANA THERAPEUTICS, INC., US
 (72) DUVALL Jeremy R., US; BENTLEY Keith W., US; DO Ha Thi, US; JONES Brian D., US; KAUSER Nabeelah I., US; KELLEHER Eugene W., US; RAY Soumya S., US; TOADER Dorin, US; THOMAS Joshua D., US; YANG Liping, US
- (54) **Compuși dimerici în calitate de agoniști ai STING**
Dimeric compounds as STING agonists
Димерные соединения в качестве агонистов STING
-
- (21) e 2022 1126 (13) A1
 (51) Int.Cl.: C07D 207/16 (2006.01.01)
 C07D 403/04 (2006.01.01)
 C07D 413/04 (2006.01.01)
 C07D 471/04 (2006.01.01)
- (96) 20834036.4, 2020.12.04
- (87) WO 2021/113698, 2021.06.10
 (31) 201962943629P
 (32) 2019.12.04
 (33) US
 (71) OMEROS CORPORATION, US
 (72) CUTSHALL Neil S., US; GAGE Jennifer Lynn, US; GOLDSTEIN Sara Rebecca, US; KWON Do Yeon, US; LITTLE Thomas L., US; METZ Markus, US; NOLLERT VON SPECHT Peter Kurt, US; TSOUNG Jennifer, US
- (54) **Inhibitori ai MASP-2 și procedee de utilizare MASP-2 inhibitors and methods of use**
Ингибиторы MASP-2 и способы применения
-
- (21) e 2022 1127 (13) A1
 (51) Int.Cl.: A61P 35/00 (2006.01.01)
 A61P 35/02 (2006.01.01)
 C07K 16/28 (2006.01.01)
 C07K 16/46 (2006.01.01)
 A61K 39/00 (2006.01.01)
- (96) 20834037.2, 2020.12.04
 (87) WO 2021/113701, 2021.06.10
 (31) 201962944589P; 202063055085P; 202063057769P
 (32) 2019.12.06; 2020.07.22; 2020.07.28
 (33) US; US; US
 (71) REGENERON PHARMACEUTICALS, INC., US
 (72) LOWY Israel, US; STERNBERG David, US; SHARMA Manish, US; ADRIAENS Lieve, US
- (54) **Metode de tratament al mielomului multiplu cu anticorpi bispecifici anti-BCMA x anti-CD3**
Methods of treating multiple myeloma with bispecific anti-BCMA x anti-CD3 antibodies
Методы лечения множественной миеломы биспецифическими антителами анти-BCMA x анти-CD3
-
- (21) e 2022 1128 (13) A1
 (51) Int.Cl.: A61P 25/00 (2006.01.01)
 C07D 401/14 (2006.01.01)
 A61K 31/501 (2006.01.01)
- (96) 20835923.2, 2020.12.03
 (87) WO 2021/113478, 2021.06.10
 (31) 201962944647P; 202063056090P
 (32) 2019.12.06; 2020.07.24
 (33) US; US

- (71) NEUROCRINE BIOSCIENCES, INC., US
 (72) PAGANO Nicholas, US; HARRIOTT Nicole, US; COCHRAN Brian M., US; STIRN Scott, US; COSTA Christina Marie, US
 (54) **Antagoniști ai receptorului muscarinic 4 și procedee de utilizare**
Muscarinic receptor 4 antagonists and methods of use
Антагонисты мускаринового рецептора 4 и способы применения

-
- (21) **e 2022 1129 (13) A1**
 (51) **Int.Cl.:** *C07K 16/28* (2006.01.01)
A61K 39/395 (2006.01.01)
A61P 29/00 (2006.01.01)
A61P 35/00 (2006.01.01)
A61P 37/06 (2006.01.01)
 (96) 20838318.2, 2020.12.04
 (87) WO 2021/113739, 2021.06.10
 (31) 201962944082P
 (32) 2019.12.05
 (33) US
 (71) SANOFI-AVENTIS U.S. LLC, US
 (72) BALLETT Thomas, US; BANGARI Kiran, US; CHARI Ravi, US; HUILLE Sylvain, FR; PEREZ-RAMIREZ Bernardo, US; FILIPE Vasco, US
 (54) **Formulări de anticorpi anti-CD38 pentru administrare subcutanată**
Formulations of anti-CD38 antibodies for subcutaneous administration
Составы анти-CD38-антител для подкожного введения

-
- (21) **e 2022 1130 (13) A1**
 (51) **Int.Cl.:** *A61K 9/16* (2006.01.01)
A61K 9/00 (2006.01.01)
A61K 47/38 (2006.01.01)
A61K 47/32 (2006.01.01)
A61P 25/08 (2006.01.01)
A61K 31/27 (2006.01.01)
 (96) 20839421.3, 2020.12.02
 (87) WO 2021/113381, 2021.06.10
 (31) 201962942579P
 (32) 2019.12.02
 (33) US
 (71) XENON PHARMACEUTICALS INC., CA
 (72) CADIEUX Jean-Jacques Alexandre, CA; TANDY Matthew David, CA

- (54) **Formulare pediatrică cu eliberare imediată a esogabinei, care deschide canalele de potasiu**
Pediatric immediate-release formulation of the potassium channel opener ezogabine
Педиатрическая препаративная форма с немедленным высвобождением эзогабина, открывающего калиевые каналы

-
- (21) **e 2022 1131 (13) A1**
 (51) **Int.Cl.:** *A61K 31/436* (2006.01.01)
A61K 31/56 (2006.01.01)
A61K 31/663 (2006.01.01)
C07D 498/18 (2006.01.01)
 (96) 20895785.2, 2020.12.04
 (87) WO 2021/113665, 2021.06.10
 (31) 201962944166P
 (32) 2019.12.05
 (33) US
 (71) ANAKURIA THERAPEUTICS, INC., US
 (72) O'NEILL David John, US; SAIAH Eddine, US; KANG Seong Woo Anthony, US
 (54) **Analogi ai rapamicinei și utilizările acestora**
Rapamycin analogs and uses thereof
Аналоги рапамицина и их применения

-
- (21) **e 2022 1132 (13) A1**
 (51) **Int.Cl.:** *A61K 31/5377* (2006.01.01)
A61K 31/194 (2006.01.01)
A61P 35/02 (2006.01.01)
C07C 57/15 (2006.01.01)
C07D 413/14 (2006.01.01)
 (96) 20895810.8, 2020.12.04
 (87) WO 2021/108918, 2021.06.10
 (31) 201962944876P
 (32) 2019.12.06
 (33) US
 (71) UNIVERSITY HEALTH NETWORK, CA
 (72) BRAY Mark R., CA; MASON Jacqueline M., CA; FLETCHER Graham, CA
 (54) **Tratamentul leucemiei mieloid acute sau al sindromului mielodisplazic**
Treatment for acute myeloid leukemia or myelodysplastic syndrome
Лечение острого миелоидного лейкоза или миелодиспластического синдрома

- (21) **e 2022 1133 (13) A1**
 (51) **Int.Cl.: A61K 39/15** (2006.01.01)
C12N 7/04 (2006.01.01)
 (96) 20896013.8, 2020.12.01
 (87) WO 2021/113206, 2021.06.10
 (31) 201962942426P
 (32) 2019.12.02
 (33) US
 (71) UNIVERSITY OF GEORGIA RESEARCH FOUNDATION, INC., US
 (72) SELLERS Holly S., US
 (54) **Tulpini atenuate de reovirus aviar 94826 C140 și 96139 C140**
Attenuated avian reovirus strains 94826 C140 and 96139 C140
Аттенуированные штаммы птичьего реовируса 94826 C140 и 96139 C140

-
- (21) **e 2022 1134 (13) A1**
 (51) **Int.Cl.: C07K 7/06** (2006.01.01)
A61K 38/08 (2019.01.01)
A61K 8/64 (2006.01.01)
A61P 29/00 (2006.01.01)
A61P 17/06 (2006.01.01)
A61P 17/10 (2006.01.01)
A61P 17/02 (2006.01.01)
A61P 17/00 (2006.01.01)
A61P 11/02 (2006.01.01)
A61P 11/00 (2006.01.01)
A61P 1/04 (2006.01.01)
A61P 33/12 (2006.01.01)
A61Q 19/00 (2006.01.01)
 (96) 20896452.8, 2020.12.02
 (87) WO 2021/110063, 2021.06.10
 (31) PCT/CN2019/1223
 (32) 2019.12.02
 (33) WO
 (71) ENLITISA (SHANGHAI) PHARMACEUTICAL CO., LTD., CN
 (72) GU Ming, CN; SONG Maoqian, CN; JANSON Jan-Christer, SE; SAMUELSSON Bengt Inge-mar, SE
 (54) **Noi conjugate de peptide și polizaharidă**
New conjugates of peptides and polysaccharide
Новые конъюгаты пептидов и полисахарида

- (21) **e 2022 1135 (13) A1**
 (51) **Int.Cl.: A61K 38/19** (2006.01.01)
C07K 16/28 (2006.01.01)
A61K 38/17 (2006.01.01)
 (96) 20896461.9, 2020.12.07
 (87) WO 2021/113820, 2021.06.10
 (31) 201962944963P
 (32) 2019.12.06
 (33) US
 (71) GENEVANT SCIENCES GMBH, CH
 (72) HEYES James, US; HOLLAND Richard J., US; WOOD Mark, US; MARTIN Alan D., US; ESAU Christine, US; SCHWARZ Margrit, US; YE Xin, US; LI Alice Hoy Lam, US; PASETKA Christopher Justin, US; CROWE David, US; TYLER Steven, US
 (54) **Conjugate și metode de tratament al fibrozei hepatice**
Conjugates and methods for treating liver fibrosis
Конъюгаты и методы лечения фиброза печени

-
- (21) **e 2022 1136 (13) A1**
 (51) **Int.Cl.: A61K 38/17** (2006.01.01)
A61P 17/00 (2006.01.01)
C07D 215/00 (2006.01.01)
 (96) 20897303.2, 2020.12.02
 (87) WO 2021/110064, 2021.06.10
 (31) PCT/CN2019/1223; PCT/CN2020/1271
 (32) 2019.12.02; 2020.11.06
 (33) WO; WO
 (71) ENLITISA (SHANGHAI) PHARMACEUTICAL CO., LTD., CN
 (72) GU Ming, CN; SONG Maoqian, CN; JANSON Jan-Christer, SE; SAMUELSSON Bengt Inge-mar, SE
 (54) **Noi oligopeptide multifuncționale**
New multi-functional oligopeptides
Новые многофункциональные олигопептиды

-
- (21) **e 2022 1137 (13) A1**
 (51) **Int.Cl.: C07K 7/06** (2006.01.01)
A61K 38/08 (2019.01.01)
A61P 17/00 (2006.01.01)
 (96) 20897392.5, 2020.12.02
 (87) WO 2021/110061, 2021.06.10

- (31) PCT/CN2019/1223
 (32) 2019.12.02
 (33) WO
 (71) ENLITISA (SHANGHAI) PHARMACEUTICAL CO., LTD., CN
 (72) GU Ming, CN; SONG Maoqian, CN; JANSON Jan-Christer, SE; SAMUELSSON Bengt Inge-mar, SE
 (54) **Peptide și utilizarea acestora în tratamentul inflamației**
Peptides and their use in the treatment of inflammation
Пептиды и их применение в лечении воспаления
-
- (71) ASTRAZENECA AB, SE; THE UNITED STATES OF AMERICA, AS REPRESENTED BY THE SECRETARY, DEPARTMENT OF HEALTH AND HUMAN SERVICES, US
 (72) BARRY Simon, GB; KENDREW Jane, GB; HO Tony, US; WEDGE Stephen, GB; IVY Susan, US; KOHN Elise, US; LEE Jung-Min, US
 (54) **Metode care includ dozarea intermitentă fixă a cediranibului**
Methods comprising fixed intermittent dosing of cediranib
Методы, включающие фиксированное прерывистое дозирование седираниб
-

- (21) **e 2022 1138 (13) A1**
 (51) **Int.Cl.: C12M 3/00** (2006.01.01)
 (96) 20897550.8, 2020.12.03
 (87) WO 2021/108860, 2021.06.10
 (31) 2019904567
 (32) 2019.12.03
 (33) AU
 (71) THE UNIVERSITY OF ADELAIDE, AU
 (72) THOMPSON Jeremy, AU
 (54) **Microdispozitiv de cultură celulară**
Cell culture microdevice
Микроустройство для культивирования клеток
-

- (21) **e 2022 1139 (13) A1**
 (51) **Int.Cl.: C07K 16/28** (2006.01.01)
G01N 33/574 (2006.01.01)
A61K 38/00 (2006.01.01)
A61K 48/00 (2006.01.01)
A61K 39/395 (2006.01.01)
A61P 35/00 (2006.01.01)
A61K 31/502 (2006.01.01)
A61K 31/506 (2006.01.01)
A61K 45/06 (2006.01.01)
A61P 43/00 (2006.01.01)
A61P 9/10 (2006.01.01)
 (96) 21211394.8, 2017.02.14
 (97) 4071174, 2022.10.12
 (31) 201662295421P
 (32) 2016.02.15
 (33) US
-

- (21) **e 2022 1140 (13) A1**
 (51) **Int.Cl.: A61K 9/20** (2006.01.01)
A61K 9/24 (2006.01.01)
A61K 31/513 (2006.01.01)
A61K 31/675 (2006.01.01)
A61K 9/00 (2006.01.01)
A61K 9/28 (2006.01.01)
 (96) 22176524.1, 2016.06.29
 (97) 4070787, 2022.10.12
 (31) 201562187113P; 201662298373P; 201662301429P; 201662317286P
 (32) 2015.06.30; 2016.02.22; 2016.02.29; 2016.04.01
 (33) US; US; US; US
 (71) GILEAD SCIENCES, INC., US
 (72) KOZIARA Joanna M., US; MCCALLISTER Scott, US
 (54) **Formulări farmaceutice**
Pharmaceutical formulations
Фармацевтические составы
-

- (21) **e 2022 1141 (13) A1**
 (51) **Int.Cl.: A61K 9/20** (2006.01.01)
A61K 9/24 (2006.01.01)
A61K 31/513 (2006.01.01)
A61K 31/675 (2006.01.01)
A61K 9/00 (2006.01.01)
A61K 9/28 (2006.01.01)
 (96) 22176537.3, 2016.06.29
 (97) 4070788, 2022.10.12
 (31) 201562187113P; 201662298373P; 201662301429P; 201662317286P
 (32) 2015.06.30; 2016.02.22; 2016.02.29; 2016.04.01
 (33) US; US; US; US

- (71) GILEAD SCIENCES, INC., US
 (72) KOZIARA Joanna M., US; MCCALLISTER Scott, US
 (54) **Formulări farmaceutice**
Pharmaceutical formulations
Фармацевтические составы

Aromatic amido derivatives as LPA receptor 2 inhibitors
Ароматические амидопроизводные в качестве ингибиторов LPA-рецептора 2

-
- (21) **e 2022 1142 (13) A1**
 (51) **Int.Cl.:** *C07D 495/04* (2006.01.01)
A61P 11/00 (2006.01.01)
A61P 1/16 (2006.01.01)
A61P 9/00 (2006.01.01)
A61P 27/02 (2006.01.01)
A61K 31/519 (2006.01.01)
 (96) 20820181.4, 2020.12.10
 (87) WO 2021/116257, 2021.06.17
 (31) 19215741
 (32) 2019.12.12
 (33) EP
 (71) CHIESI FARMACEUTICI S.P.A., IT
 (72) AMARI Gabriele, IT; ARMANI Elisabetta, IT; PAGANO Mafalda, IT; RAVEGLIA Luca, IT
 (54) **Derivați de tienopirimidină în calitate de inhibitori ai receptorului LPA 2**
Thienopyrimidine derivatives as LPA receptor 2 inhibitors
Производные тиенопиримидина в качестве ингибиторов LPA-рецептора 2

-
- (21) **e 2022 1144 (13) A1**
 (51) **Int.Cl.:** *A61P 1/16* (2006.01.01)
A61P 9/00 (2006.01.01)
A61P 11/00 (2006.01.01)
A61P 27/02 (2006.01.01)
C07D 401/12 (2006.01.01)
C07D 407/14 (2006.01.01)
C07D 409/14 (2006.01.01)
C07D 413/14 (2006.01.01)
C07D 417/14 (2006.01.01)
A61K 31/517 (2006.01.01)
 (96) 20820186.3, 2020.12.10
 (87) WO 2021/116260, 2021.06.17
 (31) 19215719
 (32) 2019.12.12
 (33) EP
 (71) CHIESI FARMACEUTICI S.P.A., IT
 (72) AMARI Gabriele, IT; ARMANI Elisabetta, IT; PAGANO Mafalda, IT; GIULIANI Marta, IT; RAVEGLIA Luca, IT; BEATO Claudia, IT
 (54) **Derivați de chinazolină în calitate de inhibitori ai receptorului LPA 2**
Quinazoline derivatives as LPA receptor 2 inhibitors
Производные хиназолина в качестве ингибиторов LPA-рецептора 2

-
- (21) **e 2022 1143 (13) A1**
 (51) **Int.Cl.:** *C07D 417/12* (2006.01.01)
C07D 417/14 (2006.01.01)
A61P 1/16 (2006.01.01)
A61P 9/00 (2006.01.01)
A61P 11/00 (2006.01.01)
A61P 27/02 (2006.01.01)
A61K 31/427 (2006.01.01)
A61K 31/428 (2006.01.01)
 (96) 20820184.8, 2020.12.10
 (87) WO 2021/116259, 2021.06.17
 (31) 19215727
 (32) 2019.12.12
 (33) EP
 (71) CHIESI FARMACEUTICI S.P.A., IT
 (72) AMARI Gabriele, IT; ARMANI Elisabetta, IT; PAGANO Mafalda, IT; RAVEGLIA Luca, IT; BEATO Claudia, IT
 (54) **Derivați amido aromatici în calitate de inhibitori ai receptorului LPA 2**

-
- (21) **e 2022 1145 (13) A1**
 (51) **Int.Cl.:** *C07K 14/415* (2006.01.01)
C12N 15/82 (2006.01.01)
 (96) 20823807.1, 2020.12.11
 (87) WO 2021/116448, 2021.06.17
 (31) 19215963
 (32) 2019.12.13
 (33) EP
 (71) KWS SAAT SE & CO. KGAA, DE; SÜD-ZUCKER AG, DE
 (72) LUDEWIG Frank, DE; HARMS Karsten, DE; KOCH Wolfgang, DE; SONNEWALD Uwe, DE; MÜDSAM Christina, DE; ZIERER Wolfgang, DE; MARTINS-RODRIGUES Cristina, DE; KELLER Isabel, DE; POMMERRENIG Benjamin, DE; NEUHAUS Ekkehard, DE

(54) **Procedeu de creștere a toleranței la frig sau la îngheț a plantei**
Method for increasing cold or frost tolerance in a plant
Способ повышения холодо- и морозоустойчивости растения

(21) **e 2022 1146 (13) A1**
(51) **Int.Cl.:** **A61K 31/166** (2006.01.01)
A61P 27/02 (2006.01.01)
C07K 5/00 (2006.01.01)
A61K 9/00 (2006.01.01)
A61K 38/04 (2006.01.01)
(96) 20828069.3, 2020.12.09
(87) WO 2021/116679, 2021.06.17
(31) 201962945560P; 201918994
(32) 2019.12.09; 2019.12.20
(33) US; GB
(71) KALVISTA PHARMACEUTICALS LIMITED, GB
(72) FEENER Edward Paul, US; SMITH Michael David, US; YEA Christopher Martyn, GB
(54) **Tratamente ale edemului macular diabetic și acuității vizuale afectate**
Treatments of diabetic macular edema and impaired visual acuity
Лечение диабетического макулярного отека и нарушения остроты зрения

(21) **e 2022 1147 (13) A1**
(51) **Int.Cl.:** **A61K 31/453** (2006.01.01)
A61K 31/496 (2006.01.01)
A61P 25/28 (2006.01.01)
(96) 20828157.6, 2020.12.11
(87) WO 2021/118359, 2021.06.17
(31) 2024431
(32) 2019.12.11
(33) NL
(71) SULFATEQ B.V., NL; RIJKSUNIVERSITEIT GRONINGEN, NL
(72) HENNING Robert Henk, NL; VAN DER GRAAF Adrianus Cornelis, NL; KRENNING Guido, NL; SWART Daniël Henri, NL; DE VEIJ MESTDAGH Christina Françoise, NL; VOGELAAR Pieter Cornelis, NL
(54) **Compuși pentru tratamentul bolii Alzheimer**
Compounds for treatment of Alzheimer's disease

Соединения для лечения болезни Альцгеймера

(21) **e 2022 1148 (13) A1**
(51) **Int.Cl.:** **C07D 305/06** (2006.01.01)
(96) 20829133.6, 2020.12.07
(87) WO 2021/118906, 2021.06.17
(31) 201962946146P
(32) 2019.12.10
(33) US
(71) ELI LILLY AND COMPANY, US
(72) COLE Kevin Paul, US
(54) **Procedeu și intermediar pentru obținerea oxetan-2-ilmetanaminei**
Process and intermediate for the preparation of oxetan-2-ylmethanamine
Способ и промежуточное соединение для получения оксетан-2-илметанамина

(21) **e 2022 1149 (13) A1**
(51) **Int.Cl.:** **C12N 15/113** (2010.01.01)
A61K 31/713 (2006.01.01)
A61P 25/28 (2006.01.01)
(96) 20829269.8, 2020.12.10
(87) WO 2021/119226, 2021.06.17
(31) 201962947768P; 201962947605P
(32) 2019.12.13; 2019.12.13
(33) US; US
(71) ALNYLAM PHARMACEUTICALS, INC., US; REGENERON PHARMACEUTICALS, INC., US
(72) FISHILEVICH Elane, US; MILSTEIN Stuart, US; BROWN Kirk, US; ZIMMERMANN Tracy, US; MCININCH James D., US; FRENDEWEY David, US; CHIAO Eric, US; SHARMA-KANNING Aarti, US; GAGLIARDI Anthony, US; DROGUETT Gustavo, US; DUBOSE Brittany, US; ZAMBROWICZ Brian, US
(54) **Compoziții de agent ARNi cu cadru deschis de citire 72 (C9orf72) a cromozomului uman 9 și procedee de utilizare a acestora**
Human chromosome 9 open reading frame 72 (C9orf72) iRNA agent compositions and methods of use thereof
Композиции агента иРНК с открытой рамкой считывания 72 (C9orf72) хромосомы 9 человека и способы их применения

- (21) **e 2022 1150 (13) A1**
 (51) **Int.Cl.:** *C07K 16/18* (2006.01.01)
C07K 16/28 (2006.01.01)
A61P 35/00 (2006.01.01)
 (96) 20830098.8, 2020.12.10
 (87) WO 2021/116337, 2021.06.17
 (31) 201962946452P
 (32) 2019.12.11
 (33) US
 (71) CILAG GMBH INTERNATIONAL, CH
 (72) LORENZI Matthew, US; LAQUERRE Sylvie, US; BRACK Simon, CH; KLUPSCH Kristina, CH; SCHADE Babette, CH; BAERISWYL Vanessa, CH; SILACCI MELKKO Michela, CH; BERTSCHINGER Julian, CH
- (54) **Molecule de legare multispecifice care conțin domenii de legare LTBR și EDB și utilizările acestora**
Multispecific binding molecules comprising LTBR and EDB binding domains and uses thereof
Мультиспецифические связывающие молекулы, содержащие связывающие домены LTBR и EDB, и их применения
-
- (21) **e 2022 1151 (13) A1**
 (51) **Int.Cl.:** *C07K 16/28* (2006.01.01)
A61P 25/02 (2006.01.01)
A61P 25/04 (2006.01.01)
A61P 29/02 (2006.01.01)
 (96) 20830099.6, 2020.12.10
 (87) WO 2021/116341, 2021.06.17
 (31) 201918103
 (32) 2019.12.10
 (33) GB
 (71) OBLIQUE THERAPEUTICS AB, SE
 (72) TRKULJA Carolina, SE; DAVIDSON Max, SE; ORWAR Owe, SE
- (54) **Epitopi și anticorpi anti-TRPV1**
TRPV1 epitopes and antibodies
Эпитопы и антитела к TRPV1
-
- (21) **e 2022 1152 (13) A1**
 (51) **Int.Cl.:** *G01N 33/574* (2006.01.01)
G01N 33/50 (2006.01.01)
 (96) 20830461.8, 2020.12.09
 (87) WO 2021/119056, 2021.06.17
 (31) 201962945608P
- (32) 2019.12.09
 (33) US
 (71) CELCUITY INC., US
 (72) LAING Lance Gavin, US; KHAN Salmaan Ahmed, US; SULLIVAN Brian Francis, US
- (54) **Metode de tratament al pacienților cu cancer cu agenți terapeutici țintiți asupra nodului RAS sau RTK**
Methods of treating cancer patients with RAS node or RTK targeted therapeutic agents
Методы лечения больных раком терапевтическими агентами, нацеленными на узел RAS или RTK
-
- (21) **e 2022 1153 (13) A1**
 (51) **Int.Cl.:** *A61K 51/04* (2006.01.01)
A61K 101/02 (2006.01.01)
C07D 257/08 (2006.01.01)
 (96) 20834033.1, 2020.12.04
 (87) WO 2021/118885, 2021.06.17
 (31) 201962946218P
 (32) 2019.12.10
 (33) US
 (71) ELI LILLY AND COMPANY, US
 (72) CAGNOLINI Aldo, US; XIONG Hui, US
- (54) **Agenți pentru imagistica pre-țintită**
Pre-targeting imaging agents
Агенты для предварительно нацеленной визуализации
-
- (21) **e 2022 1154 (13) A1**
 (51) **Int.Cl.:** *A61K 39/395* (2006.01.01)
C07K 16/28 (2006.01.01)
C07K 16/46 (2006.01.01)
 (96) 20838711.8, 2020.12.09
 (87) WO 2021/119135, 2021.06.17
 (31) 201962946207P
 (32) 2019.12.10
 (33) US
 (71) REGENERON PHARMACEUTICALS, INC., US
 (72) CHENG Yuan, US; TANG Xiaolin, US
- (54) **Formulări stabilizate care conțin anticorpi bispecfici anti-CD20 x anti-CD3**

Stabilized formulations containing anti-CD20 x anti-CD3 bispecific antibodies
Стабилизированные составы, содержащие биспецифические антитела анти-CD20 x анти-CD3

-
- (21) **e 2022 1155 (13) A1**
 (51) **Int.Cl.:** *A61P 3/06* (2006.01.01)
A61K 39/395 (2006.01.01)
A61P 9/06 (2006.01.01)
C07K 16/00 (2006.01.01)
 (96) 20839171.4, 2020.12.10
 (87) WO 2021/119321, 2021.06.17
 (31) 201962946268P; 202062987148P
 (32) 2019.12.10; 2020.03.09
 (33) US; US
 (71) REGENERON PHARMACEUTICALS, INC., US; SANOFI BIOTECHNOLOGY, FR
 (72) ALI Shazia, US; BACCARA-DINET Marie, FR; DONAHUE Stephen, US; HANOTIN Corinne, FR; LECORPS Guillaume, FR; PORDY Robert C., US
 (54) **Utilizarea inhibitorului PCSK9 pentru tratarea hipercolesterolemiei familiale homozigote**
Use of a PCSK9 inhibitor to treat homozygous familial hypercholesterolemia
Применение ингибитора PCSK9 для лечения гомозиготной семейной гиперхолестеринемии
-

- (21) **e 2022 1156 (13) A1**
 (51) **Int.Cl.:** *C12N 15/11* (2006.01.01)
 (96) 20839432.0, 2020.12.10
 (87) WO 2021/119275, 2021.06.17
 (31) 201962946905P
 (32) 2019.12.11
 (33) US
 (71) INTELLIA THERAPEUTICS, INC., US
 (72) ALEXANDER Seth C., US; MULEPATI Sabin, US; ROY Matthew, US
 (54) **ARN-uri ghid modificate pentru editarea genelor**
Modified guide RNAs for gene editing
Модифицированные направляющие РНК для редактирования генов
-

- (21) **e 2022 1157 (13) A1**
 (51) **Int.Cl.:** *B05C 11/02* (2006.01.01)
B05C 17/005 (2006.01.01)
B23P 6/00 (2006.01.01)
F01D 5/00 (2006.01.01)
 (96) 20841655.2, 2020.12.10
 (87) WO 2021/115539, 2021.06.17
 (31) 102019134132
 (32) 2019.12.12
 (33) DE
 (71) MANKIEWICZ GEBR. & CO. GMBH & CO. KG, DE
 (72) COSTA Philipp, DE; WEINHOLD Alexander, DE; WEHNER Jochen, DE
 (54) **Dispozitiv și procedee de producere a acoperirilor de protecție a marginilor**
Device and methods for producing edge protection coatings
Устройство и способы производства защитных покрытий для кромок
-

- (21) **e 2022 1158 (13) A1**
 (51) **Int.Cl.:** *A61P 29/00* (2006.01.01)
A61P 35/00 (2006.01.01)
C07K 16/40 (2006.01.01)
 (96) 20842361.6, 2020.12.11
 (87) WO 2021/119508, 2021.06.17
 (31) 201962947855P; 202063016821P; 202063121773P
 (32) 2019.12.13; 2020.04.28; 2020.12.04
 (33) US; US; US
 (71) ALECTOR LLC, US
 (72) LEE Seung-Joo, US; LIANG Spencer, US; YEE Angie, US; ROELL Marina, US; ROSENTHAL Arnon, US
 (54) **Anticorpi anti-MerTK și procedee de utilizare a acestora**
Anti-MerTK antibodies and methods of use thereof
Анти-MerTK антитела и способы их применения
-

- (21) **e 2022 1159 (13) A1**
 (51) **Int.Cl.:** *A61P 9/00* (2006.01.01)
A61P 9/10 (2006.01.01)
A61P 9/12 (2006.01.01)
A61P 9/14 (2006.01.01)
A61P 11/00 (2006.01.01)
A61P 11/06 (2006.01.01)

- A61P 11/08** (2006.01.01)
A61P 27/02 (2006.01.01)
A61P 35/00 (2006.01.01)
A61P 35/02 (2006.01.01)
A61P 43/00 (2006.01.01)
C07D 401/04 (2006.01.01)
C07D 405/04 (2006.01.01)
C07D 409/04 (2006.01.01)
C07D 471/04 (2006.01.01)
C07D 495/04 (2006.01.01)
C07D 513/04 (2006.01.01)
A61P 17/00 (2006.01.01)
C07D 213/54 (2006.01.01)
C07D 213/61 (2006.01.01)
C07D 213/73 (2006.01.01)
- (96) 20897757.9, 2020.12.11
- (87) WO 2021/117846, 2021.06.17
- (31) 2019224959
- (32) 2019.12.13
- (33) JP
- (71) NIPPON SHINYAKU CO., LTD., JP
- (72) ASADA Junshi, JP; HARUTA Yoshinari, JP; YAKUSHIJI Hiroyuki, JP; TANAKA Toru, JP; KURAMOTO Kazuya, JP; KOSUGI Keiji, JP; FUCHIKAMI Chiaki, JP
- (54) **Compus care servește în calitate de inhibitor al kinazei receptorului PDGF și compoziție**
Compound serving as PDGF receptor kinase inhibitor, and composition
Соединение, служащее в качестве ингибитора киназы рецептора PDGF, и композиция

-
- (21) **e 2022 1160 (13) A1**
- (51) **Int.Cl.: A61M 25/00** (2006.01.01)
A61B 17/22 (2006.01.01)
A61M 25/01 (2006.01.01)
A61M 25/09 (2006.01.01)
- (96) 20897922.9, 2020.12.07
- (87) WO 2021/113962, 2021.06.17
- (31) 201962945695P
- (32) 2019.12.09
- (33) US
- (71) MG STROKE ANALYTICS INC., CA
- (72) GOYAL Mayank, CA
- (54) **Sisteme și procedee pentru accesarea arterelor mici pentru transportul cateterelor către vasele țintă**
Systems and methods for accessing small arteries for conveying catheters to target vessels

Системы и способы доступа к мелким артериям для доставки катетеров к целевым сосудам

-
- (21) **e 2022 1161 (13) A1**
- (51) **Int.Cl.: C12Q 1/26** (2006.01.01)
C12N 15/53 (2006.01.01)
C12P 41/00 (2006.01.01)
- (96) 20898200.9, 2020.12.08
- (87) WO 2021/115256, 2021.06.17
- (31) 201911249924
- (32) 2019.12.09
- (33) CN
- (71) HUNAN LIER BIOTECHNOLOGY CO., LTD., CN
- (72) XIE Xinkai, CN; XU Wei, CN; FAN Junying, CN
- (54) **Enzima DAAO modificată și aplicarea acesteia**
Modified DAAO enzyme and application thereof
Модифицированный фермент DAAO и его применение

-
- (21) **e 2022 1162 (13) A1**
- (51) **Int.Cl.: A61K 31/454** (2006.01.01)
A61K 31/5377 (2006.01.01)
A61P 35/00 (2006.01.01)
- (96) 20898316.3, 2020.12.11
- (87) WO 2021/119523, 2021.06.17
- (31) 201962946876P
- (32) 2019.12.11
- (33) US
- (71) REPARE THERAPEUTICS INC., CA
- (72) ZIMMERMANN Michal, CA; ROULSTON Anne, CA; KOEHLER Maria, US
- (54) **Utilizarea inhibitorilor ATR în combinație cu inhibitorii PARP**
Use of ATR inhibitors in combination with PARP inhibitors
Применение ингибиторов ATR в комбинации с ингибиторами PARP

- (21) e 2022 1163 (13) A1
 (51) Int.Cl.: G06T 7/11 (2017.01.01)
 G06T 7/00 (2017.01.01)
 G06T 7/10 (2017.01.01)
 (96) 20899126.5, 2020.12.08
 (87) WO 2021/116909, 2021.06.17
 (31) 201962945642P
 (32) 2019.12.09
 (33) US
 (71) JANSSEN BIOTECH, INC., US
 (72) CHEN Yanqing, US; TANG Charles, US; MU-
 NOZ-ELIAS Ernesto J., US
 (54) **Procedeu de determinare a severității bolii
 de piele pe baza procentului de suprafață
 corporală acoperită de leziuni**
**Method for determining severity of skin dis-
 ease based on percentage of body surface
 area covered by lesions**
**Способ определения тяжести заболева-
 ния кожи на основе процента площади
 поверхности тела, покрытой поражениями**
-
- (21) e 2022 1164 (13) A1
 (51) Int.Cl.: C07K 14/71 (2006.01.01)
 C07K 16/28 (2006.01.01)
 A61P 37/06 (2006.01.01)
 A61K 39/395 (2006.01.01)
 (96) 20899869.0, 2020.12.09
 (87) WO 2021/119128, 2021.06.17
 (31) 201962945842P; 202063110111P
 (32) 2019.12.09; 2020.11.05
 (33) US; US
 (71) SYNDAX PHARMACEUTICALS, INC., US
 (72) ORDENTLICH Peter, US; MEYERS Michael,
 US; MORRISON Briggs W., US
 (54) **Anticorpi pentru tratamentul bolii cronice
 grefă-contra-gazdă**
**Antibodies for the treatment of chronic graft
 versus host disease**
**Антитела для лечения хронической бо-
 лезни трансплантат против хозяина**
-
- (21) e 2022 1165 (13) A1
 (51) Int.Cl.: A61K 31/115 (2006.01.01)
 A61K 9/08 (2006.01.01)
 A61P 31/14 (2006.01.01)
 (96) 20927055.2, 2020.11.19
 (87) WO 2021/194375, 2021.09.30
 (31) 2020112322
 (32) 2020.03.26
 (33) RU
 (71) LASKAVYI, VLADISLAV NIKOLAEVICH, RU
 (72) LASKAVYI Vladislav Nikolaevichul., RU;
 SHURDOV Mikhail Arkadevich., RU
 (54) **Medicament pentru tratarea infecțiilor coro-
 navirale și retrovirale și a hepatitei C**
**Drug for treating coronaviral and retroviral
 infections and hepatitis C**
**Лекарственное средство для лечения
 коронавирусной и ретровирусной ин-
 фекций и гепатита C**
-
- (21) e 2022 1166 (13) A1
 (51) Int.Cl.: A61K 9/24 (2006.01.01)
 A61K 31/4178 (2006.01.01)
 A61P 31/04 (2006.01.01)
 (96) 21153203.1, 2021.01.25
 (97) 4032530, 2022.07.27
 (71) ADAMED PHARMA S.A., PL
 (72) TRELA Jolanta, PL; KUBIAK Bartłomiej, PL;
 KIRYLUK Anna, PL; NIEMCZYK Katarzyna, PL
 (54) **Compoziție de furazidină cu acțiune pre-
 lungită**
Prolonged-release furazidin composition
**Фуразидиновая композиция пролонгиро-
 ванного действия**
-
- (21) e 2022 1167 (13) A1
 (51) Int.Cl.: A61B 17/04 (2006.01.01)
 (96) 21181367.0, 2021.06.24
 (97) 3936059, 2022.01.12
 (31) 202000016426
 (32) 2020.07.07
 (33) IT
 (71) VCD MEDICAL S.R.L., IT
 (72) BERGAMASCHI Gastone, IT
 (54) **Dispozitiv percutan pentru închiderea
 vasului sanguin**
**Percutaneous device for closing a blood
 vessel**
**Чрескожное устройство для закрытия
 кровеносного сосуда**
-

- (21) **e 2022 1168 (13) A1**
- (51) **Int.Cl.:** *C07J 9/00* (2006.01.01)
A61K 31/575 (2006.01.01)
A61K 9/14 (2006.01.01)
A61K 9/20 (2006.01.01)
A61P 1/16 (2006.01.01)
A61P 31/14 (2006.01.01)
A61P 43/00 (2006.01.01)
- (96) 21189718.6, 2016.04.26
- (97) 3971199, 2022.03.23
- (31) 201562153040P; 201662317933P
- (32) 2015.04.27; 2016.04.04
- (33) US; US
- (71) INTERCEPT PHARMACEUTICALS, INC., US
- (72) LANCASTER Richard G., US; OLMSTEAD Kay K., US; KAGIHIRO Masashi, JP; TAOKA Ikuko, JP; MATONO Mitsuhiro, JP; PRUZANSKI Mark, US; SHAPIRO David, US; HOOSHMAND-RAD Roya, US; PENCEK Richard, US; SCIACCA Cathi, US; ELIOT Lise, US; EDWARDS Jeffrey, US; MACCONELL Leigh A., US; MARMON Tonya K., US
- (54) **Compoziții de acid obeticolic și procedee de utilizare**
Compositions of obeticholic acid and methods of use
Композиции обетихоловой кислоты и способы применения
-
- (54) **Compoziții și procedee de livrare a agenților terapeutici**
Compositions and methods for delivery of therapeutic agents
Композиции и способы доставки терапевтических агентов
-
- (21) **e 2022 1170 (13) A1**
- (51) **Int.Cl.:** *B24B 7/28* (2006.01.01)
B24B 19/24 (2006.01.01)
- (96) 21202814.6, 2021.10.15
- (97) 3984696, 2022.04.20
- (31) 202000024547
- (32) 2020.10.19
- (33) IT
- (71)(72) ANGELONI Marino, IT; REGGIANI Andrea, IT
- (54) **Mașină de șlefuit pentru produse din lemn și instrument de șlefuit corespunzător**
Sanding machine for wooden products and respective sanding tool
Шлифовальный станок для деревянных изделий и соответствующий шлифовальный инструмент
-
- (21) **e 2022 1169 (13) A1**
- (51) **Int.Cl.:** *A61K 9/127* (2006.01.01)
A61K 9/133 (2006.01.01)
C12N 15/88 (2006.01.01)
A61K 31/7088 (2006.01.01)
A61K 47/14 (2017.01.01)
A61K 47/18 (2017.01.01)
- (96) 21202298.2, 2016.12.10
- (97) 3964200, 2022.03.09
- (31) 201562265973P; 201562266581P; 201662311388P; 201662311386P; 201662311380P; 201662350172P; 201662350165P; 201662413027P; 201662413050P
- (32) 2015.12.10; 2015.12.12; 2016.03.21; 2016.03.21; 2016.03.21; 2016.06.14; 2016.06.14; 2016.10.26; 2016.10.26
- (33) US; US; US; US; US; US; US; US; US
- (71) MODERNATX, INC., US
- (72) BESIN Gilles, US; HOGE Stephen, US; SENN Joseph, US; BENENATO Kerry, US; SABNIS Staci, US
-
- (21) **e 2022 1171 (13) A1**
- (51) **Int.Cl.:** *A61P 31/06* (2006.01.01)
A61P 31/04 (2006.01.01)
C07D 401/12 (2006.01.01)
A61K 31/429 (2006.01.01)
A61K 31/437 (2006.01.01)
A61K 31/438 (2006.01.01)
A61K 31/519 (2006.01.01)
C07D 471/04 (2006.01.01)
C07D 487/04 (2006.01.01)
C07D 487/10 (2006.01.01)
C07D 513/04 (2006.01.01)
C07D 519/00 (2006.01.01)
- (96) 22158386.7, 2016.07.01
- (97) 4074378, 2022.10.19
- (31) 15174936; 16174713; 16174718
- (32) 2015.07.02; 2016.06.16; 2016.06.16
- (33) EP; EP; EP
- (71) JANSSEN SCIENCES IRELAND UNLIMITED COMPANY, IE
- (72) GUILLEMONT Jérôme Émile Georges, FR; MOTTE Magali Madeleine Simone, FR; RABOISSON Pierre Jean-Marie Bernard, BE; TAHRI Abdellah, BE

(54) **Compuși antibacterieni**
Antibacterial compounds
Антибактериальные соединения

(21) **e 2022 1172 (13) A1**

(51) **Int.Cl.:** **A61K 31/138** (2006.01.01)
A61K 31/192 (2006.01.01)
A61K 31/216 (2006.01.01)
A61K 31/4152 (2006.01.01)
A61K 31/428 (2006.01.01)
A61K 31/575 (2006.01.01)
A61P 25/00 (2006.01.01)

(96) 20780393.3, 2020.08.28

(87) WO 2021/126320, 2021.06.24

(31) 201962948770P

(32) 2019.12.16

(33) US

(71) AMYLYX PHARMACEUTICALS INC., US

(72) COHEN Joshua, US; KLEE Justin, US

(54) **Tratamentul sclerozei laterale amiotrofice și al tulburărilor asociate**
Treatment of amyotrophic lateral sclerosis and related disorders
Лечение бокового амиотрофического склероза и связанных с ним расстройств

(21) **e 2022 1173 (13) A1**

(51) **Int.Cl.:** **A61K 9/20** (2006.01.01)
C07D 231/00 (2006.01.01)
C07D 231/40 (2006.01.01)
C07D 401/12 (2006.01.01)
C07D 403/06 (2006.01.01)
C07D 405/12 (2006.01.01)
C07D 405/14 (2006.01.01)
C07D 413/12 (2006.01.01)
C07D 471/04 (2006.01.01)
A61K 31/00 (2006.01.01)
A61P 3/00 (2006.01.01)
A61P 3/10 (2006.01.01)
A61P 15/00 (2006.01.01)
A61P 15/10 (2006.01.01)
A61P 25/00 (2006.01.01)
A61P 25/08 (2006.01.01)
A61P 25/20 (2006.01.01)
A61P 25/28 (2006.01.01)
A61P 29/00 (2006.01.01)
A61P 35/00 (2006.01.01)
A61P 43/00 (2006.01.01)

(96) 20804342.2, 2020.11.02

(87) WO 2021/123949, 2021.06.24

(31) PCT/IB2019/0611

(32) 2019.12.20

(33) WO

(71) IDORSIA PHARMACEUTICALS LTD, CH

(72) AMBUEHL Michael, CH; BENNIUO Nasser, CH; ELBAZ Frantz, CH; HEYER Frederic, CH; SOW Ibrahima, CH

(54) **Compoziții farmaceutice care conțin N-[1-(5-ciano-piridin-2-ilmetil)-1H-pirazol-3-il]-2-[4-(1-trifluorometil-ciclopropil)-fenil]-acetamidă**
Pharmaceutical compositions comprising N-[1-(5-cyano-pyridin-2-ylmethyl)-1H-pyrazol-3-yl]-2-[4-(1-trifluoromethyl-cyclopropyl)-phenyl]-acetamide
Фармацевтические композиции, содержащие N-[1-(5-цианопиридин-2-илметил)-1H-пиразол-3-ил]-2-[4-(1-трифторметилциклопропил)фенил]ацетамид

(21) **e 2022 1174 (13) A1**

(51) **Int.Cl.:** **C07D 405/14** (2006.01.01)
C07D 413/14 (2006.01.01)
A61P 17/00 (2006.01.01)
A61K 31/4453 (2006.01.01)
A61K 31/5377 (2006.01.01)

(96) 20828341.6, 2020.12.16

(87) WO 2021/124155, 2021.06.24

(31) 201962951030P; 202063108602P

(32) 2019.12.20; 2020.11.02

(33) US; US

(71) PFIZER INC., US

(72) BAGLEY Scott William, US; CASIMIRO-GARCIA Agustin, US; CHENG Xiayun, US; DAVOREN Jennifer Elizabeth, US; DENNY Rajiah Aldrin, US; GERSTENBERGER Brian Stephen, US; LOVERING Frank Eldridge, US; PARIKH Mihir Dineshkumar, US; STROHBACH Joseph Walter, US; TRUJILLO John Isidro, US

(54) **Derivați de benzimidazol**
Benzimidazole derivatives
Производные бензимидазола

(21) **e 2022 1175 (13) A1**

(51) **Int.Cl.:** **C12N 15/113** (2010.01.01)
A61K 31/713 (2006.01.01)
A61P 1/16 (2006.01.01)

(96) 20829496.7, 2020.12.14

(87) WO 2021/126734, 2021.06.24

- (31) 201962948445P; 202063040602P
 (32) 2019.12.16; 2020.06.18
 (33) US; US
 (71) ALNYLAM PHARMACEUTICALS, INC., US
 (72) TREMBLAY Frederic, US; MCININCH James D., US; CASTORENO Adam, US; SCHLEGEL Mark K., US; KAITTANIS Charalambos, US
 (54) **Compoziții de ARNi care țintesc proteina 3 (PNPLA3) care conține domeniul fosfolipazei asemănătoare patatinei și procedee de utilizare a acestora**
Patatin-like phospholipase domain containing 3 (PNPLA3) iRNA compositions and methods of use thereof
Композиции иРНК, нацеленные на пататиноподобный фосфолипазный домен-содержащий белок 3 (PNPLA3), и способы их применения
-
- (21) **e 2022 1176 (13) A1**
 (51) **Int.Cl.:** **A61K 31/198** (2006.01.01)
A61K 9/00 (2006.01.01)
A61K 31/505 (2006.01.01)
A61K 31/728 (2006.01.01)
A61K 38/00 (2006.01.01)
A61K 47/00 (2006.01.01)
A61P 19/00 (2006.01.01)
A61P 19/04 (2006.01.01)
 (96) 20830336.2, 2020.12.18
 (87) WO 2021/124249, 2021.06.24
 (31) 201900025126
 (32) 2019.12.20
 (33) IT
 (71) TRB CHEMEDICA INTERNATIONAL SA, CH
 (72) MANENTI Demetrio, CH; ABBIATI Giuliana, CH
 (54) **Utilizarea derivaților de acid hialuronic în regenerarea țesuturilor osos și cartilajinos**
Use of hyaluronic acid derivatives in the regeneration of bone and cartilage tissues
Применение производных гиалуроновой кислоты в регенерации костной и хрящевой тканей
-
- (21) **e 2022 1177 (13) A1**
 (51) **Int.Cl.:** **A61L 27/20** (2006.01.01)
A61L 27/26 (2006.01.01)
A61L 27/52 (2006.01.01)
A61L 27/54 (2006.01.01)
A61K 31/728 (2006.01.01)
A61P 19/02 (2006.01.01)
 (96) 20835759.0, 2020.12.17
 (87) WO 2021/122895, 2021.06.24
 (31) 201900024214
 (32) 2019.12.17
 (33) IT
 (71) ALTERGON S.A., CH
 (72) CICOGNANI Marta, CH; GIORI Andrea Maria, CH; VECCHI Gabriele, CH
 (54) **Substituenți ai lichidului sinovial**
Synovial fluid substitutes
Заменители синовиальной жидкости
-
- (21) **e 2022 1178 (13) A1**
 (51) **Int.Cl.:** **A61L 27/20** (2006.01.01)
A61L 27/26 (2006.01.01)
A61L 27/52 (2006.01.01)
A61L 27/58 (2006.01.01)
A61L 27/50 (2006.01.01)
A61K 8/73 (2006.01.01)
 (96) 20835762.4, 2020.12.17
 (87) WO 2021/122934, 2021.06.24
 (31) 201900024208
 (32) 2019.12.17
 (33) IT
 (71) ALTERGON S.A., CH
 (72) GIORI Andrea Maria, CH
 (54) **Amestecuri injectabile de acid hialuronic pentru utilizare în dermoestetică**
Injectable mixtures of hyaluronic acid for use in dermo-aesthetics
Инъекционные смеси гиалуроновой кислоты для применения в дермоэстетике
-
- (21) **e 2022 1179 (13) A1**
 (51) **Int.Cl.:** **C07D 471/04** (2006.01.01)
A61K 31/437 (2006.01.01)
A61P 25/28 (2006.01.01)
 (96) 20838041.0, 2020.12.18
 (87) WO 2021/123294, 2021.06.24
 (31) 19383138; 20197523; 20203022
 (32) 2019.12.18; 2020.09.22; 2020.10.21
 (33) EP; EP; EP
 (71) JANSSEN PHARMACEUTICA NV, BE

(72) BARTOLOMÉ-NEBREDA José Manuel, ES; BUIJNSTERS Petrus Jacobus Johannes Antonius, BE; DE LUCAS OLIVARES Ana Isabel, ES; LEENAERTS Joseph Elisabeth, BE; MARTINEZ LAMENCA Carolina, BE; OEHLRICH Daniel, BE; TRABANCO-SUÁREZ Andrés Avelino, ES; VAN ROOSBROECK Yves Emiel M, BE; VELTER Adriana Ingrid, BE

(54) **Compuși inhibitori ai OGA**
OGA inhibitor compounds
Соединения-ингибиторы OGA

(21) **e 2022 1180 (13) A1**

(51) **Int.Cl.:** **A61P 25/00** (2006.01.01)
C07D 487/04 (2006.01.01)
A61K 31/50 (2006.01.01)

(96) 20838043.6, 2020.12.18

(87) WO 2021/123297, 2021.06.24

(31) 19383139

(32) 2019.12.18

(33) EP

(71) JANSSEN PHARMACEUTICA NV, BE

(72) BARTOLOMÉ-NEBREDA José Manuel, ES; BUIJNSTERS Petrus Jacobus Johannes Antonius, BE; LEENAERTS Joseph Elisabeth, BE; MARTINEZ LAMENCA Carolina, BE; OEHLRICH Daniel, BE; TRABANCO-SUÁREZ Andrés Avelino, ES; VAN ROOSBROECK Yves Emiel M, BE; VELTER Adriana Ingrid, BE

(54) **Compuși inhibitori ai OGA**
OGA inhibitor compounds
Соединения-ингибиторы OGA

(21) **e 2022 1181 (13) A1**

(51) **Int.Cl.:** **C12N 5/0783** (2010.01.01)

(96) 20838239.0, 2020.12.18

(87) WO 2021/123832, 2021.06.24

(31) 201962951559P; 202062982470P;
202063047431P

(32) 2019.12.20; 2020.02.27; 2020.07.02

(33) US; US; US

(71) INSTIL BIO (UK) LIMITED, GB

(72) GUEST Ryan, GB; MCCAFFREY Joanne, GB

(54) **Dispozitive și procedee de izolare a limfocitelor infiltrante tumorale și utilizările acestora**

Devices and methods for isolating tumor infiltrating lymphocytes and uses thereof

Устройства и способы выделения опухоли-инфильтрирующих лимфоцитов и их применения

(21) **e 2022 1182 (13) A1**

(51) **Int.Cl.:** **E04C 5/07** (2006.01.01)
E04G 23/02 (2006.01.01)

(96) 20838622.7, 2020.12.17

(87) WO 2021/124192, 2021.06.24

(31) 201900024511

(32) 2019.12.18

(33) IT

(71) FIBRE NET HOLDING S.R.L., IT

(72) ZAMPA Andrea, IT; DUDINE Allen, IT; ZANELLO Enrico, IT

(54) **Element de îmbinare, procedeu de fabricare a elementului de îmbinare și set complet pentru montaj asociat**

Connection element, method for manufacturing a connection element and related installation kit

Соединительный элемент, способ изготовления соединительного элемента и соответствующий монтажный комплект

(21) **e 2022 1183 (13) A1**

(51) **Int.Cl.:** **E04C 5/07** (2006.01.01)
E04G 23/02 (2006.01.01)

(96) 20839392.6, 2020.12.17

(87) WO 2021/124190, 2021.06.24

(31) 201900024499

(32) 2019.12.18

(33) IT

(71) FIBRE NET HOLDING S.R.L., IT

(72) ZAMPA Andrea, IT; DUDINE Allen, IT; ZANELLO Enrico, IT

(54) **Element de îmbinare pentru industria construcțiilor, procedeu de consolidare a elementului constructiv și neconstructiv și set complet pentru montaj asociat**

Connection element for the building industry, method for consolidating a structural and non-structural element, and related installation kit

Соединительный элемент для строительной промышленности, способ соединения конструктивного и неконструктивного элемента и соответствующий монтажный комплект

- (21) **e 2022 1184 (13) A1**
 (51) **Int.Cl.:** *C07K 14/605* (2006.01.01)
A61K 38/26 (2006.01.01)
 (96) 20839440.3, 2020.12.11
 (87) WO 2021/126695, 2021.06.24
 (31) 201962949661P
 (32) 2019.12.18
 (33) US
 (71) ELI LILLY AND COMPANY, US
 (72) ABRAHAM Milata Mary, US; ALSINA-FERNANDEZ Jorge, US; COSKUN Tamer, US; QU Hongchang, US; WALLIS James Lincoln, US
 (54) **Analogi ai incretinei și utilizările acestora**
Incretin analogs and uses thereof
Аналоги инкретина и их применения

- (21) **e 2022 1185 (13) A1**
 (51) **Int.Cl.:** *C07K 16/24* (2006.01.01)
C07K 16/18 (2006.01.01)
A61P 37/08 (2006.01.01)
A61K 39/395 (2006.01.01)
 (96) 20841688.3, 2020.12.18
 (87) WO 2021/123186, 2021.06.24
 (31) 201919061
 (32) 2019.12.20
 (33) GB
 (71) UCB BIOPHARMA SRL, BE
 (72) KHAN Adnan Rahman, GB; HEYWOOD Sam Philip, GB; HUMPHREYS David Paul, GB; LIGHTWOOD Daniel John, GB; DAVE Emma, GB; BARRY Emily Mary Cairistine, GB; STANNYON Sarah Jayne, GB
 (54) **Anticorp multispecific cu specificitate de legare pentru IL-13 și IL-17 uman**
Multi-specific antibody with binding specificity for human IL-13 and IL-17
Мультиспецифическое антитело со специфичностью связывания с IL-13 и IL-17 человека

- (21) **e 2022 1186 (13) A1**
 (51) **Int.Cl.:** *A61K 31/192* (2006.01.01)
A61K 31/216 (2006.01.01)
A61K 31/575 (2006.01.01)
A61P 25/16 (2006.01.01)
A61P 25/28 (2006.01.01)
 (96) 20841810.3, 2020.12.15
 (87) WO 2021/126870, 2021.06.24
 (31) 201962948756P; 202063030793P; 202016940102
 (32) 2019.12.16; 2020.05.27; 2020.07.27
 (33) US; US; US
 (71) AMYLYX PHARMACEUTICALS INC., US
 (72) COHEN Joshua, US; KLEE Justin, US; MA David Wai Fung, US
 (54) **Compoziții de acizi biliari și compuși fenilbutirați**
Compositions of bile acids and phenylbutyrate compounds
Композиции желчных кислот и фенолбутиратных соединений

- (21) **e 2022 1187 (13) A1**
 (51) **Int.Cl.:** *A61K 31/337* (2006.01.01)
A61K 31/437 (2006.01.01)
A61K 31/506 (2006.01.01)
A61K 31/517 (2006.01.01)
A61K 39/395 (2006.01.01)
A61P 35/00 (2006.01.01)
A61K 31/18 (2006.01.01)
A61K 31/4985 (2006.01.01)
A61K 31/499 (2006.01.01)
A61P 35/02 (2006.01.01)
 (96) 20842111.5, 2020.12.17
 (87) WO 2021/127217, 2021.06.24
 (31) 201962949334P
 (32) 2019.12.17
 (33) US
 (71) FLAGSHIP PIONEERING INNOVATIONS V, INC., US
 (72) BARSOTTI Anthony Michael, US; CANTLEY Alexandra Masu, US; PARK Jason, US; SCHMIDT Darby Rye, US; GOUGH Peter Joseph, US
 (54) **Terapii anticancer combinate cu inductori ai dezamblării celulare dependente de fier**
Combination anti-cancer therapies with inducers of iron-dependent cellular disassembly
Комбинированные противораковые терапии с индукторами железозависимой клеточной разборки

- (21) e 2022 1188 (13) A1
 (51) Int.Cl.: C07K 14/54 (2006.01.01)
 A61K 38/00 (2006.01.01)
 (96) 20842208.9, 2020.12.17
 (87) WO 2021/122866, 2021.06.24
 (31) 19306671
 (32) 2019.12.17
 (33) EP
 (71) OSE IMMUNOTHERAPEUTICS, FR
 (72) POIRIER Nicolas, FR; MARY Caroline, FR;
 MORELLO Aurore, FR
 (54) **Molecule bifuncționale care conțin o variantă de IL-7**
Bifunctional molecules comprising an IL-7 variant
Бифункциональные молекулы, содержащие вариант IL-7

- (21) e 2022 1189 (13) A1
 (51) Int.Cl.: C12Q 1/6895 (2018.01.01)
 (96) 20842217.0, 2020.12.18
 (87) WO 2021/123396, 2021.06.24
 (31) 19219124
 (32) 2019.12.20
 (33) EP
 (71) KWS SAAT SE & CO. KGAA, DE
 (72) SCHEUERMANN Daniela, DE; PRESTERL Thomas, DE; KESSEL Bettina, DE; STAHL Dietmar, DE; STIRNWEIS Daniel Fabian, DE
 (54) **Rezistență crescută a porumbului la bolile cauzate de helmintosporioza nordică a frunzelor de porumb printr-un QTL pe cromozomul 4**
Enhanced disease resistance of maize to Northern Corn Leaf Blight by a QTL on chromosome 4
Повышенная устойчивость кукурузы к болезням, вызываемым северным гельминтоспориозом листьев кукурузы с помощью QTL на хромосоме 4

- (21) e 2022 1190 (13) A1
 (51) Int.Cl.: A01N 25/04 (2006.01.01)
 A01N 25/30 (2006.01.01)
 A01N 43/56 (2006.01.01)
 A01N 43/713 (2006.01.01)
 A01N 41/10 (2006.01.01)
 A01N 37/36 (2006.01.01)
 A01N 47/38 (2006.01.01)
 A01N 43/653 (2006.01.01)
 A01N 39/02 (2006.01.01)
 A01N 43/36 (2006.01.01)
 A01P 7/00 (2006.01.01)
 (96) 20842418.4, 2020.12.17
 (87) WO 2021/127126, 2021.06.24
 (31) 201962950251P
 (32) 2019.12.19
 (33) US
 (71) FMC CORPORATION, US; FMC AGRO SINGAPORE PTE. LTD., SG
 (72) DE SOUSA Ubiratan F., US; DURGIN Forrest, US; PELESHANKO Sergiy, US; STOEVA Sava, US; TEIXEIRA Luis, US
 (54) **Compoziții de concentrat de suspensie de diamidă**
Diamide suspension concentrate compositions
Композиции концентрата суспензии диамида

- (21) e 2022 1191 (13) A1
 (51) Int.Cl.: C07K 16/46 (2006.01.01)
 C07K 14/54 (2006.01.01)
 A61P 35/00 (2006.01.01)
 A61P 37/06 (2006.01.01)
 A61K 39/00 (2006.01.01)
 A61K 38/20 (2006.01.01)
 A61K 39/12 (2006.01.01)
 A61K 39/39 (2006.01.01)
 A61P 31/20 (2006.01.01)
 C07K 14/725 (2006.01.01)
 C07K 14/705 (2006.01.01)
 C07K 14/74 (2006.01.01)
 C07K 16/08 (2006.01.01)
 C07K 16/28 (2006.01.01)
 A61P 31/14 (2006.01.01)
 (96) 20842500.9, 2020.12.18
 (87) WO 2021/127487, 2021.06.24
 (31) 201962951831P
 (32) 2019.12.20
 (33) US
 (71) REGENERON PHARMACEUTICALS, INC., US
 (72) WU Jiaxi, US; ZHANG Tong, US; MOLINA-PORTELA Maria del Pilar, US; SMITH Eric, US; LIN Chia-Yang, US; MEAGHER Thomas, US

(54) **Noi agonişti ai IL2 şi procedee de utilizare a acestora**
Novel IL2 agonists and methods of use thereof
Новые агонисты IL2 и способы их применения

(21) **e 2022 1192 (13) A1**
(51) **Int.Cl.:** **C12N 7/02** (2006.01.01)
A61K 39/12 (2006.01.01)
(96) 20842756.7, 2020.12.17
(87) WO 2021/127155, 2021.06.24
(31) 201962951078P
(32) 2019.12.20
(33) US
(71) MERCK SHARP & DOHME LLC, US
(72) CURTIS Erik M., US; KONSTANTINIDIS Spyridon, US; POPLYK Murphy, US; SWARTZ Andrew Ryan, US; WENGER Marc D., US

(54) **Compoziții purificate de enterovirusuri şi procedee de purificare cu cromatografie de afinitate cu glutation**
Purified compositions of enteroviruses and methods of purification with glutathione affinity chromatography
Очищенные композиции энтеровирусов и способы очистки с помощью аффинной хроматографии с глутатионом

(21) **e 2022 1193 (13) A1**
(51) **Int.Cl.:** **A61K 31/506** (2006.01.01)
A61P 25/20 (2006.01.01)
(96) 20842786.4, 2020.12.18
(87) WO 2021/127359, 2021.06.24
(31) 201962951638P
(32) 2019.12.20
(33) US
(71) EISAI R&D MANAGEMENT CO., LTD., JP
(72) SATLIN Andrew, US; MOLINE Margaret, US; LANDRY Ishani, US
(54) **Utilizarea lemborexantului pentru tratamentul insomniei**
Use of lemborexant for treating insomnia
Применение лемборексанта для лечения бессонницы

(21) **e 2022 1194 (13) A1**
(51) **Int.Cl.:** **C07D 401/14** (2006.01.01)
A61K 31/444 (2006.01.01)
A61P 35/00 (2006.01.01)
(96) 20845272.2, 2020.12.18
(87) WO 2021/127443, 2021.06.24
(31) 201962950815P; 202063032473P; 202063089497P
(32) 2019.12.19; 2020.05.29; 2020.10.08
(33) US; US; US
(71) ARVINAS OPERATIONS, INC., US
(72) CREW Andrew P., US; DONG Hanqing, US; SNYDER Lawrence B., US; WANG Jing, US
(54) **Compuşi şi procedee pentru degradarea ţintită a receptorului androgenic**
Compounds and methods for the targeted degradation of androgen receptor
Соединения и способы для направленной деградации андрогенного рецептора

(21) **e 2022 1195 (13) A1**
(51) **Int.Cl.:** **C07J 63/00** (2006.01.01)
A61P 9/10 (2006.01.01)
A61P 17/06 (2006.01.01)
A61P 19/02 (2006.01.01)
A61P 25/04 (2006.01.01)
A61P 25/28 (2006.01.01)
A61P 27/06 (2006.01.01)
A61P 27/14 (2006.01.01)
A61P 29/00 (2006.01.01)
A61P 35/00 (2006.01.01)
A61P 37/06 (2006.01.01)
A61P 27/02 (2006.01.01)
A61P 25/00 (2006.01.01)
A61P 25/08 (2006.01.01)
A61P 25/24 (2006.01.01)
A61P 25/02 (2006.01.01)
A61K 31/58 (2006.01.01)
A61K 31/56 (2006.01.01)
(96) 20851264.0, 2020.12.18
(87) WO 2021/127480, 2021.06.24
(31) 201962950919P; 201962950927P; 202063198310P
(32) 2019.12.19; 2019.12.19; 2020.10.09
(33) US; US; US
(71) REATA PHARMACEUTICALS, INC., US
(72) BENDER Christopher F., US; DO Ha, US; JIANG Xin, US; SUN Haizhou, US; VISNICK Melean, US; JANSER Ingo, US; SIMONS Lloyd J., US; SCHOSTAREZ Heinrich J., US

(54) **Triterpenoide sintetice cu substituenți pe bază de azot la C-17 și procedee de utilizare a acestora**
Synthetic triterpenoids with nitrogen-based substituents at C-17 and methods of use thereof
Синтетические тритерпеноиды с азотсодержащими заместителями при C-17 и способы их применения

(21) **e 2022 1196 (13) A1**

(51) **Int.Cl.:** **A61K 48/00** (2006.01.01)
A61P 21/00 (2006.01.01)
A61P 43/00 (2006.01.01)
C12N 15/113 (2010.01.01)
A61K 31/7088 (2006.01.01)
A61K 31/712 (2006.01.01)
A61K 31/7125 (2006.01.01)

(96) 20901000.8, 2020.12.18

(87) WO 2021/125311, 2021.06.24

(31) 2019229763

(32) 2019.12.19

(33) JP

(71) NIPPON SHINYAKU CO., LTD., JP; NATIONAL CENTER OF NEUROLOGY AND PSYCHIATRY, JP

(72) WATANABE Naoki, JP; TONE Yuichiro, JP; TAKEDA Shin'ichi, JP; AOKI Yoshitsugu, JP

(54) **Acid nucleic antisens care asigură saltul exonilor**
Antisense nucleic acid enabling exon skipping
Антисмысловая нуклеиновая кислота, обеспечивающая пропуск экзонов

(21) **e 2022 1197 (13) A1**

(51) **Int.Cl.:** **A61K 39/395** (2006.01.01)
A61K 47/64 (2017.01.01)
A61K 47/68 (2017.01.01)

(96) 20901768.0, 2020.12.17

(87) WO 2021/127190, 2021.06.24

(31) 201962949298P; 202063040906P

(32) 2019.12.17; 2020.06.18

(33) US; US

(71) KYMERA THERAPEUTICS, INC., US

(72) WEISS Matthew M., US

(54) **Agenți de degradare a IRAK și utilizările acestora**
IRAK degraders and uses thereof
Агенты деградации IRAK и их применения

(21) **e 2022 1198 (13) A1**

(51) **Int.Cl.:** **C07K 19/00** (2006.01.01)
C12N 5/10 (2006.01.01)
A61K 39/395 (2006.01.01)
A61P 35/00 (2006.01.01)
A61P 35/02 (2006.01.01)

(96) 20901966.0, 2020.12.15

(87) WO 2021/121228, 2021.06.24

(31) PCT/CN2019/1256; PCT/CN2020/1121;
PCT/CN2020/1121

(32) 2019.12.16; 2020.08.28; 2020.08.28

(33) WO; WO; WO

(71) NANJING LEGEND BIOTECH CO., LTD., CN

(72) FAN Xiaohu, CA; ZHUANG Qiuchuan, CN; ZHAO Yuncheng, CN; YANG Lei, CN; FANG Xu, CN; XU Changmeng, CN

(54) **Anticorpi cu un singur domeniu și receptori antigenici chimerici care țintesc BCMA și procedee de utilizare a acestora**
Single domain antibodies and chimeric antigen receptors targeting BCMA and methods of use thereof
Однодоменные антитела и химерные антигенные рецепторы, нацеленные на BCMA, и способы их применения

(21) **e 2022 1199 (13) A1**

(51) **Int.Cl.:** **A61K 35/17** (2015.01.01)
C07K 14/71 (2006.01.01)
C12N 5/00 (2006.01.01)

(96) 20902223.5, 2020.12.18

(87) WO 2021/127594, 2021.06.24

(31) 201962950063P; 202063025735P;
202063115592P

(32) 2019.12.18; 2020.05.15; 2020.11.18

(33) US; US; US

(71) EDITAS MEDICINE, INC., US

(72) WELSTEAD G. Grant, US; MOON Jung II, US

(54) **Celule modificate pentru terapie**
Engineered cells for therapy
Модифицированные клетки для терапии

- (21) **e 2022 1200 (13) A1**
- (51) **Int.Cl.:** *C07D 403/04* (2006.01.01)
C07D 403/14 (2006.01.01)
C07D 471/10 (2006.01.01)
A61K 31/407 (2006.01.01)
A61P 35/00 (2006.01.01)
A61P 3/10 (2006.01.01)
- (96) 20902289.6, 2020.12.17
- (87) WO 2021/121327, 2021.06.24
- (31) PCT/CN2019/1267; 202062961775P;
PCT/CN2020/1265
- (32) 2019.12.19; 2020.01.16; 2020.11.04
- (33) WO; US; WO
- (71) JANSSEN PHARMACEUTICA NV, BE
- (72) CAI Wei, CN; DAI Xuedong, CN; QUEROLLE Olivier Alexis Georges, FR; THURING Johannes Wilhelmus John F, BE; LIU Yingtao, CN; LIU Lianzhu, CN; XU Yanping, CN; FU Liqiang, CN; LI Ming, CN; FANG Lichao, CN; DENG Xiangjun, CN; ZHAO Qiwu, CN; LI Kangying, CN; NG Alicia Tee Fuay, CN; DARVILLE Nicolas Freddy J, BE; CLEATOR Edward, GB; UR-BANIETZ Gregor Thomas, BE; MATON William Marc, BE; PANDE Vineet, BE
- (54) **Derivați spiro cu lanț drept substituiți**
Substituted straight chain spiro derivatives
Замещенные спиропроизводные с прямой цепью

-
- (21) **e 2022 1201 (13) A1**
- (51) **Int.Cl.:** *A61K 39/395* (2006.01.01)
A61P 35/00 (2006.01.01)
C12N 15/13 (2006.01.01)
- (96) 20902955.2, 2020.12.16
- (87) WO 2021/126906, 2021.06.24
- (31) 201962951357P
- (32) 2019.12.20
- (33) US
- (71) MERCK SHARP & DOHME LLC, US
- (72) BRANDISH Philip E., US; ALTURA Rachel A., US; PIPERDI Bilal, US
- (54) **Metode de tratament al cancerului cu utilizarea unei combinații de antagonist al PD-1, antagonist al ILT4 și agenți chimioterapeutici**
Methods for treating cancer using a combination of a PD-1 antagonist, an ILT4 antagonist, and chemotherapeutic agents
Методы лечения рака с использованием комбинации антагониста PD-1, антагониста ILT4 и химиотерапевтических средств

- (21) **e 2022 1202 (13) A1**
- (51) **Int.Cl.:** *C07D 401/10* (2006.01.01)
C07D 401/14 (2006.01.01)
A61K 31/444 (2006.01.01)
A61K 31/497 (2006.01.01)
A61K 31/501 (2006.01.01)
A61K 31/506 (2006.01.01)
A61P 3/04 (2006.01.01)
A61P 5/38 (2006.01.01)
- (96) 20903163.2, 2020.12.11
- (87) WO 2021/126693, 2021.06.24
- (31) 201962949854P
- (32) 2019.12.18
- (33) US
- (71) CRINETICS PHARMACEUTICALS, INC., US
- (72) HAN Sangdon, US; KIM Sun Hee, US; ZHU Yunfei, US
- (54) **Antagoniști piperidinici ai receptorului de melanocortină subtip 2 (MC2R) hem-disubstituiți și utilizările acestora**
Gem-disubstituted piperidine melanocortin subtype-2 receptor (MC2R) antagonists and uses thereof
Гем-дизамещенные пиперидиновые антагонисты рецептора меланокортина подтипа 2 (MC2R) и их применения

-
- (21) **e 2022 1203 (13) A1**
- (51) **Int.Cl.:** *A61K 39/395* (2006.01.01)
C07K 16/28 (2006.01.01)
- (96) 20903173.1, 2020.12.17
- (87) WO 2021/127088, 2021.06.24
- (31) 201962949499P; 201962949492P;
201962949507P; 201962949486P;
201962949502P; 201962949513P;
201962949519P; 201962949526P;
202063091100P
- (32) 2019.12.18; 2019.12.18; 2019.12.18;
2019.12.18; 2019.12.18; 2019.12.18;
2019.12.18; 2019.12.18; 2020.10.13
- (33) US; US; US; US; US; US; US; US; US
- (71) JANSSEN BIOTECH, INC., US
- (72) GANESAN Rajkumar, US; SINGH Sanjaya, US; GREWAL Iqbal S., US; HANSEN Michael Riis, US
- (54) **Materiale și metode pentru țintirea biologică *in vivo***
Materials and methods for *in vivo* biological targeting
Материалы и методы для биологического нацеливания *in vivo*

- (21) **e 2022 1204 (13) A1**
 (51) **Int.Cl.:** **A61K 31/519** (2006.01.01)
A61P 13/12 (2006.01.01)
A61P 43/00 (2006.01.01)
C07D 487/04 (2006.01.01)
 (96) 20903242.4, 2020.12.18
 (87) WO 2021/125313, 2021.06.24
 (31) 2019229171
 (32) 2019.12.19
 (33) JP
 (71) TAIHO PHARMACEUTICAL CO., LTD., JP
 (72) ARIMA Yasunobu, JP; KANEKO Ryusuke, JP
 (54) **Agent terapeutic care conține un compus de pirimidină condensat în calitate de ingredient activ**
Therapeutic agent containing fused pyrimidine compound as active ingredient
Терапевтический агент, содержащий конденсированное пиримидиновое соединение в качестве активного ингредиента
-
- (21) **e 2022 1205 (13) A1**
 (51) **Int.Cl.:** **A61K 39/395** (2006.01.01)
C07K 16/28 (2006.01.01)
C12P 21/08 (2006.01.01)
 (96) 20903433.9, 2020.12.18
 (87) WO 2021/127500, 2021.06.24
 (31) 201962951723P; 202062983155P;
 202063054717P
 (32) 2019.12.20; 2020.02.28; 2020.07.21
 (33) US; US; US
 (71) MOMENTA PHARMACEUTICALS, INC., US
 (72) KURTAGIC Elma, US; MEADOR James W. III, US; BENEDUCE JR. Christopher, US
 (54) **Anticorpi împotriva integrinei alfa 11 beta 1**
Antibodies against integrin alpha 11 beta 1
Антитела против интегрина альфа 11 бета 1
-
- (21) **e 2022 1206 (13) A1**
 (51) **Int.Cl.:** **H02G 7/02** (2006.01.01)
H02G 1/02 (2006.01.01)
H02G 15/06 (2006.01.01)
H02G 15/08 (2006.01.01)
 (96) 20903441.2, 2020.12.21
 (87) WO 2021/127659, 2021.06.24
 (31) 201962952113P
 (32) 2019.12.20
 (33) US
- (21) **e 2022 1207 (13) A1**
 (51) **Int.Cl.:** **A61K 31/4245** (2006.01.01)
A61K 31/444 (2006.01.01)
C07D 413/14 (2006.01.01)
 (96) 20903640.9, 2020.12.21
 (87) WO 2021/127643, 2021.06.24
 (31) 201962951853P; 202063027602P;
 202063064516P
 (32) 2019.12.20; 2020.05.20; 2020.08.12
 (33) US; US; US
 (71) TENAYA THERAPEUTICS, INC., US
 (72) MANDEGAR Mohammad A., US; PATEL Sna-hel, US; DING Pingyu, US; BHATT Ulhas, US; HOLAN Martin, US; LEE John, US; LI Yihong, US; MEDINA Julio, US; NERURKAR Alok, US; SEIDL Frederick, US; SPERANDIO David, US; WIDJAJA Tien, US
 (54) **Fluoroalchiloxidiazoli și utilizările acestora**
Fluoroalkyl-oxadiazoles and uses thereof
Фторалкилоксидазолы и их применения
-
- (21) **e 2022 1208 (13) A1**
 (51) **Int.Cl.:** **C08G 65/20** (2006.01.01)
C07D 307/04 (2006.01.01)
C07D 307/06 (2006.01.01)
C07D 207/04 (2006.01.01)
C07D 207/02 (2006.01.01)
 (96) 20903872.8, 2020.12.17
 (87) WO 2021/127214, 2021.06.24
 (31) 201962951836P
 (32) 2019.12.20
 (33) US
 (71) ARBUTUS BIOPHARMA CORPORATION, CA
 (72) PALLERLA Mahesh, US; PAMULAPATI Ganapati Reddy, US; SPINK Jan, US
 (54) **Procedee și intermediari de sinteză**
Synthetic processes and intermediates

Способы и промежуточные продукты синтеза

-
- (21) **e 2022 1209 (13) A1**
 (51) **Int.Cl.:** *C07K 19/00* (2006.01.01)
C12N 9/12 (2006.01.01)
 (96) 21196656.9, 2021.09.14
 (97) 3971216, 2022.03.23
 (31) 2020153492
 (32) 2020.09.14
 (33) JP
 (71) TOAGOSEI CO., LTD., JP
 (72) BAILEYKOBAYASHI Nahoko, JP; YOSHIDA Tetsuhiko, JP
 (54) **Fragment de peptidă purtătoare și utilizarea acestuia**
Carrier peptide fragment and use thereof
Фрагмент пептида-носителя и его применение
-

- (21) **e 2022 1210 (13) A1**
 (51) **Int.Cl.:** *B60F 1/02* (2006.01.01)
B60B 19/02 (2006.01.01)
 (96) 21209372.8, 2021.11.19
 (97) 4000968, 2022.05.25
 (31) 2011881
 (32) 2020.11.19
 (33) FR
 (71) AKKA INGENIERIE PRODUIT, FR
 (72) JOUSSEAUME Patrick, FR; FOURNIER Olivier, FR; THENAULT Stéphane, FR
 (54) **Element de rulare feroviar-rutier îmbunătățit**
Improved rail-road rolling member
Усовершенствованный рельсово-дорожный роликовый элемент
-

- (21) **e 2022 1211 (13) A1**
 (51) **Int.Cl.:** *A61K 41/00* (2020.01.01)
C07D 471/04 (2006.01.01)
 (96) 21738983.2, 2021.01.10
 (87) WO 2021/142395, 2021.07.15
-

- (31) 202062959534P; 202062959769P;
 202062980053P; 202063022484P
 (32) 2020.01.10; 2020.01.10; 2020.02.21;
 2020.05.09
 (33) US; US; US; US
 (71) CONSYNANCE THERAPEUTICS, INC., US
 (72) CUI Wenge, US; LIU Shuang, US; MAKI John,
 US; GUZZO Peter R., US
 (54) **Combinatii terapeutice de medicamente și procedee de utilizare a acestora**
Therapeutic combinations of drugs and methods of using them
Терапевтические комбинации лекарственных средств и способы их применения
-

- (21) **e 2022 1212 (13) A1**
 (51) **Int.Cl.:** *A61K 39/395* (2006.01.01)
C07K 16/28 (2006.01.01)
A61K 38/05 (2006.01.01)
A61K 39/00 (2006.01.01)
A61P 35/00 (2006.01.01)
 (96) 22160755.9, 2016.01.20
 (97) 4079323, 2022.10.26
 (31) 201562105490P; 201562258015P;
 201662278713P
 (32) 2015.01.20; 2015.11.20; 2016.01.14
 (33) US; US; US
 (71) CYTOMX THERAPEUTICS INC., US
 (72) MOORE Stephen James, US; NGUYEN Margaret Thy Luu, US; HOSTETTER Daniel R, US;
 VASILJEVA Olga, US; SAGERT Jason Gary, US;
 TERRETT Jonathan Alexander, US;
 WEST James William, US
 (54) **Substraturi clivabile cu metaloprotează matricială și clivabile cu serin protează și procedee de utilizare a acestora**
Matrix metalloprotease-cleavable and serine protease-cleavable substrates and methods of use thereof
Расщепляемые матриксными металлопротеазами и расщепляемые серинпротеазами субстраты и способы их применения

**FF4A Brevete de invenție acordate /
Granted patents for invention /
Предоставленные патенты
на изобретения**

Orice persoană interesată are dreptul să ceară revocarea în tot sau în parte a hotărârii de acordare a brevetului în termen de 6 luni de la data publicării mențiunii privind acordarea brevetului. Opoziția se face în scris și motivat la AGEPI, în baza motivelor prevăzute de art. 57 alin. (2) din Legea nr. 50/2008 privind protecția invențiilor.

Any person shall be entitled to request a full or partial revocation of any decision to grant a patent within 6 months as from the date of publication of the mention of the grant of the patent. The opposition shall be reasoned and filed in writing with AGEPI according to the provisions of Article 57(2) of the Law No. 50/2008 on the Protection of Inventions.

Любое лицо вправе подать в AGEPI мотивированное возражение о полном или частичном аннулировании решения о предоставлении патента в течение 6 месяцев с даты публикации сведений о предоставлении патента. Возражение подается в письменной форме на основании мотивов, предусмотренных в части (2) ст. 57 Закона № 50/2008 об охране изобретений.

- (11) **4829 (13) B1**
 (51) **Int. Cl.:** **B28C 5/02** (2006.01)
 B28C 5/04 (2006.01)
 B28C 5/18 (2006.01)
 B28C 5/22 (2006.01)
 B28C 5/26 (2006.01)
 (21) a 2021 0010
 (22) 2021.03.23
 (71)(72)(73) LIPCAN Vasile, MD; CATANOI Grigori, MD

(54) **Malaxor gravitațional**

(57) Invenția se referă la domeniul construcțiilor de mașini, în special la malaxoare gravitaționale, și poate fi folosită la procesele tehnologice de preparare a betoanelor, mortarelor, amestecurilor uscate sau suspensiilor.

Malaxorul, conform invenției, conține un corp cav rotativ (1) cu două guri de debitare/evacuare opuse (2), format din două trunchiuri de con îmbinate rigid, pe suprafața exterioară a căruia sunt montate rigid proeminențe (3) și manșoane (4) cu fixatori (5), cu posibilitatea îmbinării acestora cu mânere detașabile (6) și mânere detașabile longitudinale (7). Pe suprafața exterioară a corpului (1) sunt montate cadre metalice circulare de ajustare (8), îmbinate rigid cu cadre metalice dreptunghiulare sau poligonale (9). Pe suprafața interioară a corpului (1) sunt amplasate palete detașabile schimbabile (12) și/sau palete conice detașabile schimbabile (13). Corpul (1) este amplasat între două roți metalice opuse (14) de același diametru, amplasate paralel între ele, fiecare roată (14) fiind constituită dintr-un cadru metalic circular (15), coaxial cu roata (14), cu un spațiu liber (16) în interiorul acestuia, totodată cadrul circular (15) este îmbinat rigid cu spițe metalice (17). Roțile (14) sunt îmbinate rigid cu patru bare metalice portante (22), cu bare metalice de susținere (23) a roților (14), cu bare metalice circulare (24) și cu bare metalice de consolidare (25), formând un ansamblu rigid rotativ (26).

Revendicări: 2
 Figuri: 7

*
* *

(54) **Gravity mixer**

(57) The invention relates to the field of mechanical engineering, in particular to gravity mixers, and can be used in technological processes for the preparation of concretes, mortars, dry mixes or suspensions.

The mixer, according to the invention, comprises a hollow rotating body (1) with two opposite supply/discharge openings (2), formed of two rigidly connected truncated cones, on the

outer surface of which are rigidly installed protrusions (3) and bushings (4) with locks (5), with the possibility of their connection to removable handles (6) and removable longitudinal handles (7). On the outer surface of the body (1) are installed metal annular adjusting frames (8), rigidly connected to metal rectangular or polygonal frames (9). On the inner surface of the body (1) are placed removable replaceable blades (12) and/or conical removable replaceable blades (13). The body (1) is placed between two opposite metal wheels (14) of the same diameter, placed parallel to each other, each wheel (14) being formed of a metal annular frame (15), coaxial with the wheel (14), with free space (16) inside it, at the same time the annular frame (15) is rigidly connected to metal spokes (17). The wheels (14) are rigidly connected to four metal bearing rods (22), to metal support rods (23) of the wheels (14), to metal ring rods (24) and to metal reinforcing rods (25), forming a rigid rotating assembly (26).

Claims: 2
 Fig.: 7

*
* *

(54) **Гравитационный смеситель**

(57) Изобретение относится к области машиностроения, в частности к гравитационным смесителям, и может быть использовано в технологических процессах приготовления бетонов, растворов, сухих смесей или суспензий.

Смеситель, согласно изобретению, содержит полый вращающийся корпус (1) с двумя противоположными отверстиями подачи/выгрузки (2), образованный из двух жестко соединенных усеченных конусов, на внешней поверхности которого жестко установлены выступы (3) и втулки (4) с фиксаторами (5), с возможностью их соединения со съемными рукоятками (6) и съемными продольными рукоятками (7). На внешней поверхности корпуса (1) установлены металлические кольцевые регулировочные каркасы (8), жестко соединенные с металлическими прямоугольными или полигональными каркасами (9). На внутренней поверхности корпуса (1) размещены съемные заменяемые лопасти (12) и/или конические съемные заменяемые лопасти (13). Корпус (1) размещен между двумя металлическими противоположными колесами (14) одинакового диаметра, расположенными параллельно между собой, каждое колесо (14) будучи

сформировано из металлического кольцевого каркаса (15), соосного с колесом (14), со свободным пространством (16) внутри него, при этом кольцевой каркас (15) жестко соединен с металлическими спицами (17). Колеса (14) жестко соединены с четырьмя металлическими несущими стержнями (22), с металлическими поддерживающими стержнями (23) колес (14), с металлическими кольцевыми стержнями (24) и с металлическими упрочняющими стержнями (25), образуя жесткий вращающийся узел (26).

П. формулы: 2

Фиг.: 7

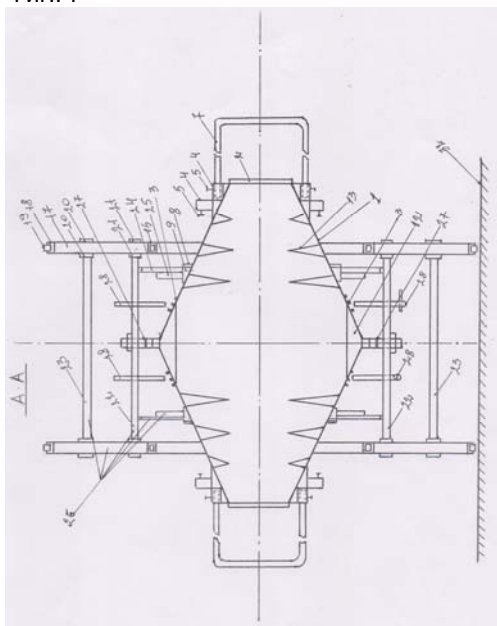

(11) 4830 (13) B1

(51) Int. Cl.: B82Y 40/00 (2011.01)
B32B 15/01 (2011.01)
H01L 21/3063 (2011.01)

(21) a 2020 0052

(22) 2020.06.09

(71)(73) UNIVERSITATEA TEHNICĂ A MOLDOVEI,
MD

(72) MONAICO Eduard, MD; MONAICO Elena,
MD; URSACHI Veaceslav, MD; TIGHINEANU
Ion, MD

(54) **Procedeu de obținere a nanomembranei perforate de Au**

(57) Invenția se referă la tehnologia de producere a materialelor nanostructurate, în special la procedee de obținere a nanomembranei perforate de Au.

Procedeu, conform invenției, include depunerea electrochimică în regim de impuls pe un substrat de n-GaAs a unui film de Au, la temperatura camerei, timp de 2 min și anodizarea, la temperatura camerei, cu aplicarea tensiunii de 4 V, cu detașarea ulterioară a filmului de Au, și obținerea nanomembranei perforate de Au.

Revendicări: 1

Figuri: 3

*
* *

(54) **Method for producing a perforated Au nanomembrane**

(57) The invention relates to the nanostructured materials production technology, in particular to methods for producing metal nanostructured membranes.

The method, according to the invention, comprises the electrochemical deposition in a pulsed mode on an n-GaAs substrate of an Au film, at room temperature, for 2 min and anodization, at room temperature, with the application of a voltage of 4 V, with subsequent detachment of the Au film and obtaining of a perforated Au nanomembrane.

Claims: 1

Fig.: 3

*
* *

(54) **Способ получения перфорированной наномембраны из Au**

(57) Изобретение относится к технологии производства наноструктурированных материалов, в частности к способам получения перфорированной наномембраны из Au.

Способ, согласно изобретению, включает импульсное электрохимическое осаждение на подложку n-GaAs пленки Au, при комнатной температуре, в течение 2 мин и анодирование, при комнатной температуре, с приложением напряжения 4 В, с последующим отрывом пленки Au и получением перфорированной наномембраны Au.

П. формулы: 1

Фиг.: 3

(11) 4831 (13) B1

(51) Int. Cl.: C07F 3/00 (2006.01)
C07F 15/06 (2006.01)
C07D 213/79 (2006.01)
C12N 1/14 (2006.01)

C12N 1/38 (2006.01)
C12N 9/20 (2006.01)
C12R 1/845 (2006.01)

- (21) a 2021 0037
 (22) 2021.06.23
 (71)(73) INSTITUTUL DE CHIMIE, MEC, MD; INSTITUTUL DE MICROBIOLOGIE ȘI BIOTEHNOLOGIE, MD; INSTITUTUL DE FIZICĂ APLICATĂ, MD
 (72) BULHAC Ion, MD; URECHE Dumitru, MD; CILOCI Alexandra, MD; BOUROȘ Pavlina, MD; TIURINA Janeta, MD; LABLIUC Svetlana, MD
 (74) JOVMIR Tudor
 (54) **Tetra(izotiocianat)cobaltat(II) de tris(dimetil piridin-2,6-dicarboxilat)stronțiu cu proprietăți de stimulator al activității lipolitice la tulpina de fungi *Rhizopus arrhizus* CNMN FD 03**
 (57) Invenția se referă la chimia coordinativă și microbiologie, în special la un compus nou tetra(izotiocianat)cobaltat(II) de tris(dimetil piridin-2,6-dicarboxilat)stronțiu, care poate fi utilizat în calitate de stimulator al activității lipolitice la tulpina de fungi *Rhizopus arrhizus* CNMN FD 03.
 Conform invenției, se revendică compusul coordinativ tetra(izotiocianat)cobaltat(II) de tris(dimetil piridin-2,6-dicarboxilat)stronțiu cu formula $[SrL_3][Co(NCS)_4]$, unde L reprezintă esterul dimetilic al acidului 2,6-piridindicarboxilic.
 Compusul stimulează cu 12...47%, în funcție de concentrația aplicată, producerea lipazelor exocelulare la tulpina de fungi *Rhizopus arrhizus* CNMN FD 03.

Revendicări: 2
 Figuri: 1

*
 * *

- (54) **Tetra(isothiocyanate)cobaltate(II) of tris(dimethyl pyridine-2,6-dicarboxylate)strontium with properties of lipolytic activity stimulant in the fungal strain *Rhizopus arrhizus* CNMN FD 03**
 (57) The invention relates to coordination chemistry and microbiology, in particular to a new tetra(isothiocyanate)cobaltate(II) of tris(dimethyl pyridine-2,6-dicarboxylate)strontium compound, which can be used as a lipolytic activity stimulant in the fungal strain *Rhizopus arrhizus* CNMN FD 03.
 According to the invention, claimed is the tetra(isothiocyanate)cobaltate(II) of tris(dimethyl pyridine-2,6-dicarboxylate)strontium coordination compound with the formula

$[SrL_3][Co(NCS)_4]$, where L is the dimethyl ester of 2,6- pyridinedicarboxylic acid.
 The compound stimulates the production of extracellular lipases in the fungal strain *Rhizopus arrhizus* CNMN FD 03 by 12...47%, depending on the concentration used.

Claims: 2
 Fig.: 1

*
 * *

- (54) **Тетра(изотиоцианат)кобальтат(II) трис(диметил пиридин-2,6-дикарбоксилат)стронция с свойствами стимулятора липолитической активности штамма грибов *Rhizopus arrhizus* CNMN FD 03**
 (57) Изобретение относится к координационной химии и микробиологии, в частности к новому соединению тетра(изотиоцианат) кобальтат(II) трис(диметил пиридин-2,6-дикарбоксилат)стронция, которое может быть использовано в качестве стимулятора липолитической активности штамма грибов *Rhizopus arrhizus* CNMN FD 03.
 Согласно изобретению, заявляется координационное соединение тетра(изотиоцианат)кобальтат(II) трис(диметил пиридин-2,6-дикарбоксилат)стронция с формулой $[SrL_3][Co(NCS)_4]$, где L представляет собой сложный диметиловый эфир 2,6-пиридиндикарбоксиловой кислоты.
 Соединение стимулирует у штамма грибов *Rhizopus arrhizus* CNMN FD 03 продуцирование внеклеточных липаз на 12...47%, в зависимости от используемой концентрации.

П. формулы: 2
 Фиг.: 1

-
- (11) 4832 (13) B1
 (51) Int. Cl.: **C07F 15/02** (2006.01)
C07D 213/53 (2006.01)
C07C 337/08 (2006.01)
A61K 31/295 (2006.01)
A61K 31/175 (2006.01)
A61K 31/4402 (2006.01)
A61P 31/04 (2006.01)
 (21) a 2021 0015
 (22) 2021.03.29
 (71)(73) UNIVERSITATEA DE STAT DIN MOLDOVA, MD
 (72) GULEA Aurelian, MD; RUSNAC Roman, MD; ȚAPCOV Victor, MD; BĂLAN Greta, MD

(54) **Nitratul de bis[[[(ciclohexilamino)fenil(piridin-2-il)metilidenhidrazono]metansulfinato-N,N',S}fier(III)], care manifestă activitate antimicrobiană față de bacteriile din specia *Bacillus cereus***

(57) Invenția se referă la chimie și medicină, în particular la sinteza primului reprezentant al compușilor coordinativi de fier(III) cu un nou tip de liganzi din clasa hidrazonometansulfinaților. Acest compus coordinativ manifestă activitate bacteriostatică și bactericidă înaltă față de bacteriile din specia *Bacillus cereus* și datorită acestor proprietăți poate găsi aplicare în medicină și veterinarie în calitate de preparat antimicrobian.

Conform invenției, se revendică nitratul de bis[[[(ciclohexilamino)fenil(piridin-2-il)metilidenhidrazono]metansulfinato-N,N',S}fier(III)] cu formula:

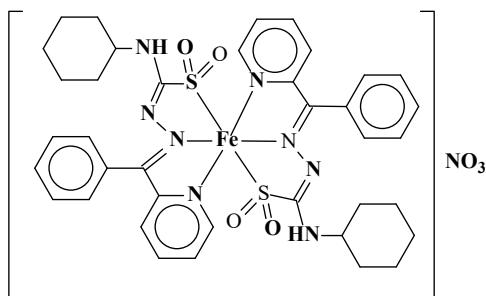

Rezultatul tehnic al invenției constă în stabilirea la compusul revendicat a activității antimicrobiene față de bacteriile din specia *Bacillus cereus*, care depășește de 156 ori caracteristicile analoge ale furacilinei.

Revendicări: 2

Figuri: 1

*
* *

(54) **Bis[[[(cyclohexylamino)phenyl(pyridin-2-yl)methylidenehydrazono]methanesulfinato o-N,N',S}iron(III)] nitrate, which exhibits antimicrobial activity against bacteria of the species *Bacillus cereus***

(57) The invention relates to chemistry and medicine, in particular to the synthesis of the first representative of iron(III) coordination compounds with a new type of hydrazone methanesulfinate class ligands. This coordination compound exhibits high bacteriostatic and bactericidal activity against bacteria of the species *Bacillus cereus* and due to these properties can be used in medicine and veterinary medicine as an antimicrobial drug. According to the invention, bis[[[(cyclohexylamino)phenyl(pyridin-2-yl)methylidenehy-

drazono]methanesulfinato-N,N',S}iron(III)] nitrate is claimed with the formula:

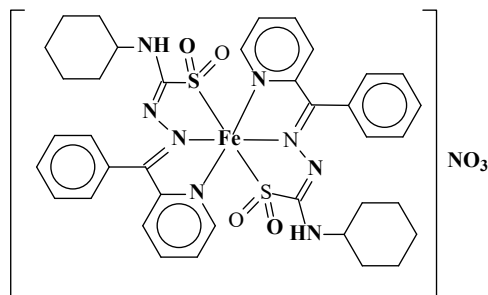

The technical result of the invention consists in establishing the antimicrobial activity of the claimed compound against bacteria of the species *Bacillus cereus*, which is 156 times higher than the similar characteristics of furacilin.

Claims: 2

Fig.: 1

*
* *

(54) **Нитрат бис[[[(циклогексиламино)фенил(пиридин-2-ил)метилиденгидразоно]метансульфинато-N,N',S}железа(III)], проявляющий противомикробную активность в отношении бактерий вида *Bacillus cereus***

(57) Изобретение относится к химии и медицине, в частности к синтезу первого представителя координационных соединений железа(III) с новым типом лигандов класса гидразонметансульфинатов. Это координационное соединение проявляет высокую бактериостатическую и бактерицидную активность в отношении бактерий вида *Bacillus cereus* и благодаря этим свойствам может найти применение в медицине и ветеринарии в качестве противомикробного препарата.

Согласно изобретению, заявляется нитрат бис[[[(циклогексиламино)фенил(пиридин-2-ил)метилиденгидразоно]метансульфинато-N,N',S}железа(III)] формулы:

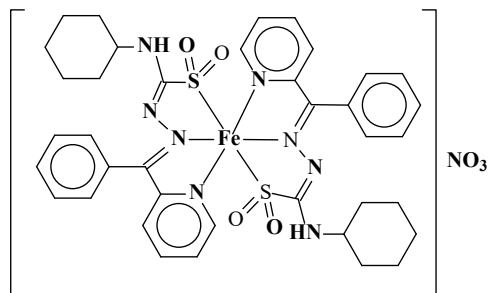

Технический результат изобретения заключается в установлении у заявленного соединения противомикробной активности

в отношении бактерий вида *Bacillus cereus*, которая в 156 раз превышает аналогичные характеристики фурацилина.

П. формулы: 2
Фиг.: 1

(11) **4833 (13) B1**

(51) **Int. Cl.:** *E04G 9/00* (2006.01)
E04G 9/08 (2006.01)
E04G 9/10 (2006.01)
E04G 11/20 (2006.01)
E04G 11/22 (2006.01)
E04F 21/02 (2006.01)
E04F 21/08 (2006.01)
E04F 21/16 (2006.01)

(21) a 2020 0064

(22) 2020.06.30

(71)(72)(73) CATANOI Grigori, MD; LIPCAN Vasile, MD

(54) **Dispozitiv pentru tencuirea suprafețelor construcțiilor**

(57) Invenția se referă la construcție, în special la dispozitive pentru tencuirea suprafețelor construcțiilor, și poate fi utilizată la tencuirea pereților și a pereților despărțitori. Dispozitivul, conform invenției, conține un montant primar (1) și un montant secundar (2), dotați cu elemente de reazem inferioare, elemente de reazem superioare (4) și vinciuri elicoidale (5). Fiecare montant (1 și 2) este îmbinat dintr-o parte cu câte o garnitură fixă (8) prin intermediul unor distanțieri (9). Pe montantul primar (1) sunt amplasate culise (10), îmbinate rigid cu un suport tubular (11). Între montantul primar (1) și montantul secundar (2) este amplasat un panou de cofraj (14), dotat cu un racord (15), manșoane primare constructive (25), secundare (18) și suplimentare (27). Dispozitivul mai conține un set dintr-o garnitură izolatoare schimbabilă (20), o garnitură izolatoare schimbabilă volumetrică și o garnitură izolatoare schimbabilă absorbitoare, cu posibilitatea amplasării acestora pe suprafața de lucru interioară a panoului de cofraj (14) și/sau a garniturilor fixe (8), precum și o garnitură izolatoare schimbabilă provizorie pentru ecranarea suprafeței de tencuire.

Revendicări: 1
Figuri: 6

*
* *

(54) **Device for plastering surfaces of structures**

(57) The invention relates to construction, in particular to devices for plastering surfaces of structures, and can be used for plastering walls and partitions.

The device, according to the invention, comprises a primary upright (1) and a secondary upright (2), equipped with lower supporting elements, upper supporting elements (4) and screw winches (5). Each upright (1 and 2) has one side connected to a fixed gasket (8) by means of spacers (9). On the primary upright (1) are placed sliders (10), rigidly connected to a tubular support (11). Between the primary upright (1) and the secondary upright (2) is placed a formwork panel (14), equipped with a branch pipe (15), primary structural (25), secondary (18) and additional (27) bushings. The device also comprises a set of a replaceable insulating gasket (20), a bulky replaceable insulating gasket and an absorbent replaceable insulating gasket, with the possibility of placing them on the inner working surface of the formwork panel (14) and/or fixed gaskets (8), as well as a temporary replaceable insulating replaceable for shielding the plastered surface.

Claims: 1

Fig.: 6

*
* *

(54) **Устройство для оштукатуривания поверхностей конструкций**

(57) Изобретение относится к строительству, в частности, к устройствам для оштукатуривания поверхностей конструкций, и может быть использовано при оштукатуривании стен и перегородок.

Устройство, согласно изобретению, содержит первичную стойку (1) и вторичную стойку (2), снабженные нижними опорными элементами, верхними опорными элементами (4) и винтовыми лебедками (5). Каждая стойка (1 и 2) соединена с одной стороны с одной неподвижной прокладкой (8) посредством распорок (9). На первичной стойке (1) размещены ползуны (10), жестко соединенные с трубчатой опорой (11). Между первичной стойкой (1) и вторичной стойкой (2) размещен щит опалубки (14), снабженный патрубком (15), первичными конструктивными (25), вторичными (18) и дополнительными (27) втулками. Устройство также содержит набор из сменной изолирующей прокладки (20), объемной сменной изолирующей прокладки и абсор-

бирующей сменной изолирующей прокладки, с возможностью их размещения на внутренней рабочей поверхности щита опалубки (14) и/или неподвижных прокладок (8), а также временную сменную изолирующую прокладку для экранирования оштукатуриваемой поверхности.

П. формулы: 1

Фиг.: 6

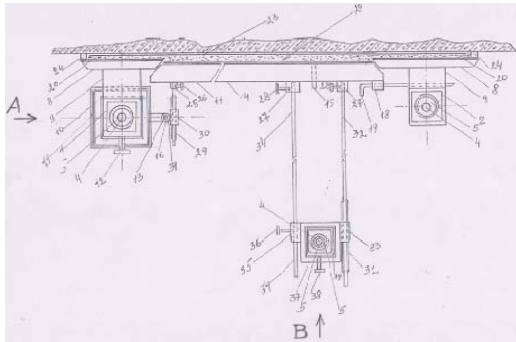

(11) **4834 (13) B1**

(51) **Int. Cl.: F16H 1/20** (2006.01)

F16H 1/28 (2006.01)

F16H 1/32 (2006.01)

F16H 1/46 (2006.01)

(21) a 2020 0055

(22) 2020.06.11

(71)(72)(73) BOSTAN Viorel, MD; BOSTAN Ion, MD; VACULENCO Maxim, MD

(74) SOSNOVSCHI Victor

(54) **Transmisie planetară precesională**

(57) Invenția se referă la construcția de mașini, și anume la transmisiile planetare precesionale.

Transmisia, conform invenției, conține o carcasă (7), în care sunt amplasate două roți satelit (3 și 4) cu coroane dințate conice (18, 19 și 20, 21), unite printr-un arbore manivelă intermediar (9). Transmisia mai conține un arbore manivelă (1), roți dințate conice centrale fixe (5 și 6), montate în carcasă (7), și mobile (8 și 10), una dintre roțile mobile (8) fiind montată pe arborele manivelă intermediar (9), iar alta (10) este montată pe un arbore condus (2). Transmisia conține cel puțin două roți satelit (3 și 4), unite consecutiv între ele cel puțin printr-un arbore manivelă intermediar (9). Coroanele conice (18, 19 și 20, 21) ale roților satelit (3, 4) și dinții roților fixe (5 și 6) și mobile (8 și 10) conjugă între ele multipar în contactele convex-concave ale dinților cu diferența minimă a curburilor profilurilor de flanc în punctele lor de contact. Roțile satelit (3 și 4) sunt unite între ele prin arborele manivelă intermediar (9), instalat consol

pe rulmenți (11 și 12) în carcasă (7). Arborele manivelă intermediar (9) este dotat în lateral cu un locaș (13), dezaxat sub un unghi de nutație θ față de axa comună a roților fixe (5 și 6). Roata satelit (3) prin intermediul unui rulment (14), montat pe capătul unui semiax (15), este cuplată cinematic la arborele manivelă (1), iar roata satelit (4) prin intermediul unui rulment (16), montat pe capătul unui semiax (17), este cuplată cinematic la locaș (13).

Revendicări: 1

Figuri: 1

*
* *

(54) **Planetary precessional transmission**

(57) The invention relates to mechanical engineering, namely to planetary precessional transmissions.

The transmission, according to the invention, comprises a body (1), wherein are placed two satellite wheels (3 and 4) with conical gear rings (18, 19 and 20, 21), connected by an intermediate crankshaft (9). The transmission also comprises a crankshaft (1), central bevel wheels, fixed (5 and 6), mounted in the body (7), and mobile (8 and 10), one of the mobile wheels (8) being mounted on the intermediate crankshaft (9), and the other (10) is mounted on a driven shaft (2). The transmission comprises at least two satellite wheels (3 and 4), connected in series to each other by at least one intermediate crankshaft (9). The conical rings (18, 19 and 20, 21) of the satellite wheels (3 and 4) and the teeth of the fixed (5 and 6) and mobile (8 and 10) wheels are multipair mated together in the convex-concave tooth contacts with the minimum difference in the curvature of the side profiles in the points of their contact. The satellite wheels (3 and 4) are interconnected by the intermediate crankshaft (9), cantilevered on bearings (11 and 12) in the body (7). The intermediate crankshaft (9) is equipped with a seat (13) on the side, offset at a nutation angle θ to the common axle of the fixed wheels (5 and 6). The satellite wheel (3) is kinematically connected to the crankshaft (1) by means of a bearing (14), mounted on the end of a semiaxle (15), and the satellite wheel (4) by means of a bearing (16), mounted on the end of a semiaxle (17) kinematically connected to the seat (13).

Claims: 1

Fig.: 1

*
* *

- (54) **Планетарная прецессионная передача**
- (57) Изобретение относится к машиностроению, а именно к планетарным прецессионным передачам.
- Передача, согласно изобретению, содержит корпус (7), размещённые в нем два сателлитных колеса (3 и 4) с коническими зубчатыми венцами (18, 19 и 20, 21), соединенные промежуточным кривошипным валом (9). Передача также содержит кривошипный вал (1), центральные конические зубчатые колеса, неподвижные (5 и 6), смонтированные в корпусе (7), и подвижные (8 и 10), одно из подвижных колес (8) будучи смонтировано на промежуточном кривошипном валу (9), а другое (10) смонтировано на ведомом валу (2). Передача содержит по меньшей мере два сателлитных колеса (3 и 4), соединенные последовательно друг с другом по меньшей мере одним промежуточным кривошипным валом (9). Конические венцы (18, 19 и 20, 21) сателлитных колес (3 и 4) и зубья неподвижных (5 и 6) и подвижных (8 и 10) колес сопрягаются между собой многопарно в выпукло-вогнутых контактах зубьев с минимальной разностью кривизны боковых профилей в точках их контакта. Сателлитные колеса (3 и 4) соединены между собой промежуточным кривошипным валом (9), установленном консольно на подшипниках (11 и 12) в корпусе (7). Промежуточный кривошипный вал (9) снабжен сбоку гнездом (13), смещенным под углом нутации θ к общей оси неподвижных колес (5 и 6). Сателлитное колесо (3) посредством подшипника (14), смонтированного на конце полуоси (15), кинематически подсоединено к кривошипному валу (1), а сателлитное колесо (4) посредством подшипника (16), смонтированного на конце полуоси (17), кинематически подсоединено к гнезду (13).

П. формулы: 1
 Фиг.: 1

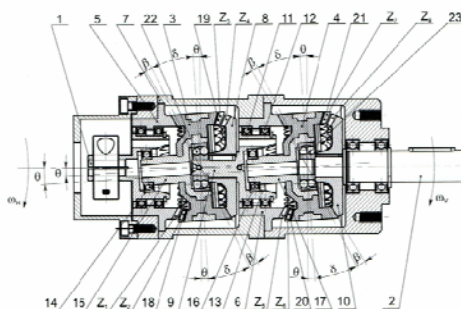

- (11) **4835 (13) B1**
- (51) **Int. Cl.:** **F41A 17/36** (2006.01)
F41A 17/42 (2006.01)
- (21) a 2018 0097
 (22) 2016.11.25
 (31) PV 2015-869
 (32) 2015.12.08
 (33) CZ
 (85) 2018.07.06
 (86) PCT/CZ2016/000126, 2016.11.25
 (87) WO 2017/097272 A1, 2017.06.15
 (71)(73) CESKA ZBROJOVKA A.S., CZ
 (72) INDRUCH Jiri, CZ
 (74) GLAZUNOV Nicolae
- (54) **Mecanism de fixare a obturatorului pentru pistoale automate și semiautomate**
- (57) Invenția se referă la mecanisme de fixare a obturatorului, de asemenea denumit mecanism al pârghei de pregătire a trăgătorului pentru pistoale automate și semiautomate, care se utilizează pentru blocarea obturatorului în poziția din spate în urma tragerii ultimului cartuș din magazie.
- Mecanismul de fixare a obturatorului pentru pistoale automate și semiautomate constă dintr-un fixator (502) al obturatorului, care conține două șine longitudinale (400, 401), fixate de corpul pistolului, la un capăt, cu posibilitatea de rotire, totodată la alt capăt acestea sunt unite printr-un batardou (402). Una dintre șine (400, 401) este executată cu o proeminență interioară (405), orientată în interiorul spațiului dintre șine (400, 401). Obturatorul conține un batardou de alimentare (250) și un alimentator de cartușe (500), amplasat sub proeminența interioară (405) și executat cu posibilitatea presiunii de jos asupra proeminenței interioare (405) după alimentare cu ultimul cartuș, astfel încât să încline fixatorul (502) obturatorului din poziția sa de bază în poziția de sus, în care obturatorul se sprijină cu batardoul său de alimentare (250) pe suprafața exterioară (408) a batardoului (402) fixatorului (502) obturatorului pentru blocarea obturatorului în poziția din spate.

Revendicări: 6
 Figuri: 4

*
 * *

- (54) **Breech catch mechanism for automatic and semi-automatic pistols**
- (57) The invention relates to a mechanism of a catch of the breech, also called a mechanism of the shooter's preparedness lever for automatic and semi-automatic pistols, which is used to lock the breech in the rear position after firing of the last cartridge from the magazine.

The breech catch mechanism for automatic and semi-automatic pistols includes a catch (502) of a breech comprising two longitudinal rails (400, 401) that are attached to pistol body or to an inserted container at one end in a rotary way and at the other end they are connected with a bridge (402). One of the rails (400, 401) is provided with an internal projection (405) protruding into a space between the rails (400, 401). The breech includes a feeding bridge (250) and a cartridge feeder (500) positioned under the internal projection (405) and configured to push, after feeding of the last cartridge, from below against the internal projection (405), thus tilting the breech catch (502) from its basic position upward to an upper position in which the breech leans with its feeding bridge (250) against an outer surface (408) of the bridge (402) of the catch (502) of the breech to lock the breech in the rear position.

Claims: 6

Fig.: 4

*
* * *

(54) **Механизм фиксатора затвора для автоматических и полуавтоматических пистолетов**

(57) Изобретение относится к механизмам фиксатора затвора, также называемым механизмом рычага готовности спускового крючка для автоматических и полуавтоматических пистолетов, который используется для блокировки затвора в заднем положении после отстрела последнего патрона из магазина.

Механизм фиксатора затвора для автоматических и полуавтоматических пистолетов состоит из фиксатора (502) затвора, содержащего два продольных рельса (400, 401), прикрепленных к корпусу пистолета, на одном конце, с возможностью поворота, при этом на другом конце они соединены перемычкой (402). Один из рельсов (400, 401) выполнен с внутренним выступом (405), направленным внутрь пространства между рельсами (400, 401). Затвор содержит подающую перемычку (250) и подаватель патронов (500), расположенный под внутренним выступом (405) и выполненный с возможностью давления снизу на внутренний выступ (405) после подачи последнего патрона так, чтобы наклонять фиксатор (502) затвора из его основного положения в верхнее положение, в котором затвор опирается своей подающей перемыч-

кой (250) на внешнюю поверхность (408) перемычки (402) фиксатора (502) затвора для блокировки затвора в заднем положении.

П. формулы: 6

Фиг.: 4

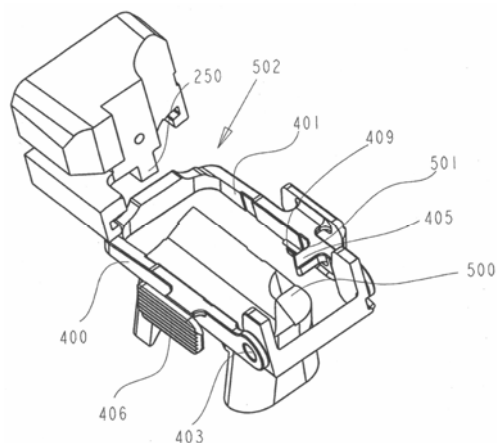

- (11) **4836 (13) B1**
- (51) **Int. Cl.:** *H02H 9/04* (2006.01)
H01H 73/00 (2006.01)
- (21) a 2020 0005
- (22) 2018.06.27
- (31) 2017123107
- (32) 2017.06.29
- (33) RU
- (85) 2020.01.27
- (86) PCT/RU2018/050066, 2018.06.27
- (87) WO 2019/004876 A1, 2019.01.03
- (71)(73) OBSHCHESTVO S OGRANICHENNOY OTVETSTVENNOST'YU "SVERDLOVELEKTRO-SILOVYE TRANSFORMATORY"(OOO "SVEL-SILOVYE TRANSFORMATORY"), RU
- (72) TOKAREV Aleksey Anatolyevich, RU; LAVROV Ivan Pavlovich, RU; MARCHENKO Igor Nikolaevich, RU
- (74) ANDRIEȘ Ludmila
- (54) **Dispozitiv de siguranță**
- (57) Invenția se referă la domeniul electrotehnicii și poate fi utilizată pentru a proteja transformatorul de scurtcircuit și suprasarcini în înfășurarea primară.
Dispozitivul de siguranță conține un corp (1) în formă de țevă cu capace de contact (2, 3), un declanșor electromagnetic (4), un bloc (5) de comandă a declanșorului, un mecanism de declanșare liberă (6), și un indicator de declanșare (7). Declanșorul electromagnetic (4) conține un conductor magnetic (8), o bobină (9) de inductanță cu un miez magnetic (10) și

o armătură (11). Blocul (5) de comandă a declanșorului conține o siguranță autoregeneratoare (12) și un varistor (13), conectați în paralel. Mecanismul de declanșare liberă (6) conține un element de ghidare (15), o bucsă (16), un arc de declanșare (17), un arc amortizor (18), și un monofilament (19).

Dispozitivul permite obținerea unei simplificări a construcției, absența unei reacții la modificările curentului, cauzate de supratensiuni de impuls, eliminarea deconectărilor nejustificate ale consumatorilor, obținerea informației despre declanșarea dispozitivului, precum și creșterea siguranței.

Revendicări: 9

Figuri: 4

*
* *

(54) **Safety device**

(57) The invention relates to the field of electrical engineering and can be used for protecting a transformer against short-circuiting and overloads in the primary winding.

The device comprises a housing (1) in the form of a tube with contact caps (2, 3), an electromagnetic tripping mechanism (4), a unit (5) for controlling the tripping mechanism, a trip-free release mechanism (6) and an actuation indicator (7). The electromagnetic tripping mechanism (4) comprises a magnetic conductor (8), and an inductance coil (9) with a magnetic core (10) and an armature (11). The unit (5) for controlling the tripping mechanism comprises a resettable fuse (12) and a variable resistor (13), connected in parallel. The trip-free release mechanism (6) comprises a guide element (15), a bushing (16), an opening spring (17), a damping spring (18) and a monofilament thread (19).

The invention makes it possible to achieve a simplification of the design, the absence of a reaction to current changes caused by voltage surges, to eliminate unwarranted cutting off of

a consumer, to produce information about actuation of the device, and to increase safety.

Claims: 9

Fig.: 4

*
* *

(54) **Предохранительное устройство**

(57) Изобретение относится к области электротехники и может быть использовано для защиты трансформатора от короткого замыкания и перегрузок в первичной обмотке.

Предохранительное устройство содержит корпус (1) в виде трубы с контактными колпачками (2, 3), электромагнитный расцепитель (4), узел (5) управления расцепителем, механизм свободного расцепления (6) и указатель срабатывания (7). Электромагнитный расцепитель (4) содержит магнитопровод (8), катушку (9) индуктивности с магнитным сердечником (10) и якорем (11). Узел (5) управления расцепителем содержит параллельно соединенные самовосстанавливающийся предохранитель (12) и варистор (13). Механизм свободного расцепления (6) содержит направляющий элемент (15), втулку (16), отключающую пружину (17), амортизационную пружину (18) и мононить (19).

Устройство позволяет достичь упрощения конструкции, отсутствия реакции на изменения тока, вызванные импульсными перенапряжениями, исключить необоснованные отключения потребителя, получить информацию о срабатывании устройства, а также повысить безопасность.

П. формулы: 9

Фиг.: 4

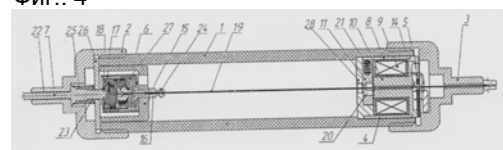

**FF9Y Brevete de invenție
de scurtă durată acordate /
Granted short-term patents for invention /
Предоставленные краткосрочные патенты
на изобретения**

Orice persoana interesată are dreptul să ceară revocarea în tot sau în parte a hotărârii de acordare a brevetului în termen de 6 luni de la data publicării mențiunii privind acordarea brevetului. Opoziția se face în scris și motivat la AGEPI, în baza motivelor prevăzute de art. 57 alin. (2) din Legea nr. 50/2008 privind protecția invențiilor.

Odată cu publicarea mențiunii privind acordarea brevetului de invenție de scurtă durată documentele cererii sunt expuse în biblioteca AGEPI, accesibile publicului, și pot fi consultate direct sau se pot comanda copii, contra cost.

Any person is in right to request a full or partial revocation of any decision to grant a patent within 6 months as from the date of publication of the mention of granting the patent. The opposition shall be reasoned and filed in writing with AGEPI according to the provisions of Art. 57(2) of the Law No. 50/2008 on the Protection of Inventions.

At the same time with the publication of the mention of the decision to grant a short-term patent for invention, the application documents, are exposed in the AGEPI library, available to the public, and can be consulted directly or copies may be ordered for payment of an additional fee.

Любое лицо вправе подать в AGEPI мотивированное возражение о полном или частичном аннулировании решения о предоставлении патента в течение 6 месяцев с даты публикации сведений о предоставлении патента. Возражение подается в письменной форме на основании положений, предусмотренных в части (2) ст. 57 Закона № 50/2008 об охране изобретений.

Одновременно с публикацией сведений о предоставлении краткосрочного патента на изобретение производится выкладка документов заявки в библиотеке AGEPI, общедоступных для ознакомления, а за дополнительную плату могут быть заказаны их копии.

- (11) **1648** (13) Y
 (51) **Int. Cl.:** **A01G 7/06** (2006.01)
A01N 3/00 (2006.01)
A01N 65/03 (2016.01)
- (21) s 2021 0107
 (22) 2021.12.21
 (71)(73) INSTITUTUL DE GENETICĂ, FIZIOLOGIE
 ȘI PROTECȚIE A PLANTELOR, MD
 (72) BUJOREANU Nicolae, MD; NICUȚĂ
 Alexandru, MD; HAREA Ivan, MD
 (54) **Procedeu de cultivare a pomilor de prun**
 (57) Invenția se referă la agricultură, în special la
 pomicultură, și anume la un procedeu de
 cultivare a pomilor de prun.
 Procedeu, conform invenției, include tratarea
 extraradiculară a pomilor în perioada de
 vegetație, după căderea fructelor juvenile, cu
 o soluție apoasă care conține 0,05% extract
 de substanțe biologic active, obținut din
 biomasa pulverulentă a algei filamentoase
 verzi *Spirogyra* sp. prin extragere cu alcool
 etilic, precum și 0,05% microelemente B, Zn,
 Mn, Mo, luate în raport de 1:1:1:1, iar în
 perioada de preredare - cu o soluție apoasă
 de 0,1% de CaCl₂, cu un consum de 800-
 1000 L/ha.

Revendicări: 1

*
 * *

- (54) **Process for cultivating plum trees**
 (57) The invention relates to agriculture, in
 particular to horticulture, namely to a process
 for cultivating plum trees.
 The process, according to the invention,
 comprises the foliar treatment of trees during
 the vegetation period, after the fall of juvenile
 fruits, with an aqueous solution comprising
 0.05% extract of biologically active
 substances obtained from the powdery
 biomass of the green filamentous alga
Spirogyra sp. by extraction with ethyl alcohol,
 as well as 0.05% microelements B, Zn, Mn,
 Mo, taken in a ratio of 1:1:1:1, and in the pre-
 harvest period - with an aqueous solution of
 0.1% CaCl₂, with a consumption of 800-1000
 L/ha.

Claims: 1

*
 * *

- (54) **Способ выращивания деревьев сливы**
 (57) Изобретение относится к сельскому
 хозяйству, в частности к плодоводству, а
 именно к способу выращивания деревьев
 сливы.

Способ, согласно изобретению, включает
 внекорневую обработку деревьев в период
 вегетации, после опадения ювенильных
 плодов, водным раствором, содержащим
 0,05% экстракта биологически активных
 веществ, полученного из порошкообразной
 биомассы зеленой нитчатой водоросли
Spirogyra sp. экстракцией этиловым
 спиртом, а также 0,05% микроэлементов B,
 Zn, Mn, Mo, взятых в соотношении 1:1:1:1,
 а в предуборочный период - водным
 раствором 0,1% CaCl₂, с расходом 800-
 1000 л/га.

П. формулы: 1

- (11) **1649** (13) Y
 (51) **Int. Cl.:** **A23L 13/00** (2016.01)
 (21) s 2021 0103
 (22) 2021.12.08
 (71)(73) UNIVERSITATEA TEHNICĂ A MOLDOVEI,
 MD
 (72) BULGARU Viorica, MD; POPESCU Liliana,
 MD; DUDUȘ Veaceslav, MD
 (54) **Procedeu de maturare prin uscare a cărnii
 de bovină**
 (57) Invenția se referă la industria cărnii, și anume
 la un procedeu de maturare prin uscare a
 cărnii de bovină.
 Procedeu, conform invenției, include obține-
 rea secțiunilor distincte de carne, plasarea
 acestora în camera de maturare, maturarea
 cărnii în decurs de 21 de zile la o
 temperatură de 4°C, în decurs de 28 de zile la
 o temperatură de 2°C sau în decurs de 35 de
 zile la o temperatură de 0,5-1°C, la umiditatea
 relativă a aerului de 75-80% și viteza de
 circulație de 0,5-2 m/s; după care de pe
 suprafața cărnii se îndepărtează stratul de
 carne uscată, carnea de bovină maturată se
 taie în bucăți și se ambalează în vid în folie
 contractibilă.

Revendicări: 1

*
 * *

- (54) **Process for dry ageing of beef**
 (57) The invention relates to the meat industry,
 namely to a process for dry ageing of beef.
 The process, according to the invention,
 comprises obtaining distinct sections of meat,
 placing them in an ageing chamber, ageing of
 meat for 21 days at a temperature of 4°C, for
 28 days at a temperature of 2°C or for 35
 days at a temperature of 0.5-1°C at a relative

humidity of 75-80% and a circulation speed of 0.5-2 m/s; after which a dried meat layer is removed from the meat surface, the aged beef is sliced into pieces and packed under vacuum in shrink wrap.

Claims: 1

*
* *

- (54) **Способ сухого созревания говядины**
 (57) Изобретение относится к мясной промышленности, а именно к способу сухого созревания говядины.
 Способ, согласно изобретению, включает получение отдельных кусков мяса, помещение их в камеру для созревания, созревание мяса в течение 21-го дня при температуре 4°C, в течение 28-ми дней при температуре 2°C или в течение 35-ти дней при температуре 0,5-1°C при относительной влажности воздуха 75-80% и скорости циркуляции 0,5-2 м/с; после чего с поверхности мяса снимается слой сухого мяса, созревшая говядина разрезается на куски и упаковывается под вакуумом в термоусадочную пленку.

П. формулы: 1

- (11) **1650** (13) Y
 (51) **Int. Cl.:** **A61L 9/18** (2006.01)
A61L 9/20 (2006.01)
 (21) s 2021 0071
 (22) 2021.08.09
 (71)(73) "LABROMED LABORATOR" S.R.L., MD;
 MICU Alexandru, MD
 (72) MICU Alexandru, MD
 (54) **Dispozitiv pentru dezinfectarea aerului**
 (57) Invenția se referă la dispozitive, destinate dezinfectării aerului în regim continuu prin metode fizice, inofensive pentru oameni și poate fi utilizată pentru dezinfectarea aerului în instituții medicale, de învățământ mediu și superior, instituții publice etc.
 Esența invenției constă în aceea că dispozitivul conține o carcasă de inox detașabilă și constituită dintr-o parte exterioară (1) și o parte interioară (2), care conține o fereastră de intrare (2¹) și o fereastră de ieșire (2²). De asemenea mai conține un modul de procesare a aerului (3), care este format dintr-un canal de aer (3¹) cu un capac detașabil, în partea centrală a canalului (3¹) fiind executat un suport mecanic, un suport mecanic detașabil, amplasat de-a lungul axului longitudinal al canalului de aer (3¹) prin

intermediul cărora sunt amplasate și fixate niște lămpi bactericide UV(C) (7), iar pe suportul mecanic detașabil sunt executate niște elemente de fixare sub formă de lamele, situate la o distanță una de alta, cu posibilitatea amplasării a cel puțin unei lămpi UV(C) (7); un modul de ventilare (4), care conține o asamblare cu elemente de glisare pentru instalarea unui ventilator în interiorul dispozitivului; un modul de filtrare (5), constituit dintr-un element filtrant; un modul de alimentare electrică (6); un modul de evidență a orelor de lucru (8) pentru monitorizarea orelor active de lucru și un modul de balasturi electronice (9) pentru transformarea curentului continuu în curent alternativ.

Revendicări: 2

Figuri: 17

*
* *

- (54) **Air disinfection device**
 (57) The invention relates to devices intended for continuous air disinfection by physical methods that are harmless to humans and can be used for air disinfection in medical, secondary and higher educational institutions, public institutions, etc.
 Summary of the invention consists in that the device comprises a removable stainless steel housing and consisting of an outer part (1) and an inner part (2), which contains an inlet window (2¹) and an outlet window (2²). It also comprises an air treatment module (3), which consists of an air channel (3¹) with a removable cover, in the central part of the channel (3¹) being made a mechanical support, a mechanical removable support, placed along the longitudinal axis of the air channel (3¹), by means of which are placed and fixed bactericidal UV(C) lamps (7), and on the removable mechanical support are made fixing elements in the form of lamellae, placed at a distance from each other, with the possibility of placing at least one UV(C) lamp (7); a ventilation module (4), which contains an assembly with sliding elements for installing a fan inside the device; a filter module (5), consisting of a filter element; a power supply module (6); a working time accounting module (8) for monitoring the actual working time and an electronic ballast module (9) for converting direct current into alternating current.

Claims: 2

Fig.: 17

*
* *

- (54) **Устройство для дезинфекции воздуха**
 (57) Изобретение относится к устройствам, предназначенным для непрерывной дезинфекции воздуха физическими методами, безвредными для человека и может быть использовано для дезинфекции воздуха в медицинских, средних и высших учебных заведениях, общественных учреждениях и т.п.

Сущность изобретения заключается в том, что устройство содержит съемный корпус из нержавеющей стали и состоящий из внешней части (1) и внутренней части (2), которая содержит входное окно (2¹) и выходное окно (2²). Также еще содержит модуль обработки воздуха (3), который состоит из воздушного канала (3¹) со съемной крышкой, в центральной части канала (3¹) выполнена механическая опора, механическая съемная опора, расположенная вдоль продольной оси воздушного канала (3¹), посредством которых размещены и закреплены бактерицидные лампы УФ(С) (7), а на съемной механической опоре выполнены фиксирующие элементы в виде пластинок, расположенные на расстоянии друг от друга, с возможностью размещения по меньшей мере одной лампы УФ(С) (7); вентиляционный модуль (4), который содержит узел с выдвигаемыми элементами для установки вентилятора внутри устройства; фильтрующий модуль (5), состоящий из фильтрующего элемента; модуль электрического питания (6); модуль учета рабочего времени (8) для контроля фактического рабочего времени и модуль электронных балластов (9) для преобразования постоянного тока в переменный ток.

П. формулы: 2
 Фиг.: 17

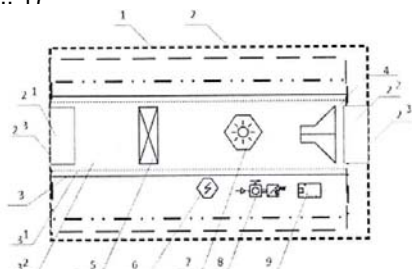

- (11) **1651 (13) Y**
 (51) **Int. Cl.:** *H01F 27/28* (2006.01)
 H01F 27/29 (2006.01)
 (21) s 2020 0114
 (22) 2020.09.18
 (71)(73) INSTITUTUL DE ENERGETICĂ, MD
 (72) BOȘNEAGA Valeriu, MD; SUSLOV Victor, MD; TÎRȘU Mihai, MD; ANISIMOV Vladimir, MD

- (54) **Dispozitiv tip transformator pentru interconectarea sistemelor energetice**
 (57) Invenția se referă la electrotehnică, și poate fi utilizată, de exemplu, pentru interconectarea sistemelor energetice de curent alternativ trifazat.

Dispozitivul tip transformator pentru interconectarea sistemelor energetice, conform invenției, constă dintr-un transformator trifazat principal cu înfășurări (1-18) unite într-un circuit inelar cu douăsprezece prize distribuite pe înfășurările (1-18) circuitului inelar, trei dintre care fiind conectate la fazele primului sistem energetic (A1, B1, C1), iar la fiecare priză sunt conectate intrările a trei chei electronice, numerotate circular, care sunt unite în trei blocuri de chei identice (20-22) separate, la ieșirile fiecărui bloc de chei (20-22) sunt conectate, respectiv, înfășurările (23-25) unui transformator trifazat suplimentar. În fiecare bloc (20-22), ieșirile cheilor cu numerotare impară sunt conectate electric împreună și cuplate la primul terminal al înfășurării (23-25) fiecărei faze a transformatorului trifazat suplimentar, iar ieșirile cheilor cu numerotare pară sunt, de asemenea, conectate electric împreună și cuplate la al doilea terminal al înfășurării (23-25) fiecărei faze a transformatorului trifazat suplimentar. Fiecare înfășurare (23-25) a transformatorului trifazat suplimentar conține șapte prize, la fiecare dintre care fiind conectată intrarea unei chei electronice de ieșire (26-31), care formează trei grupuri identice separate. În fiecare grup, ieșirile acestor chei sunt conectate electric împreună și cuplate la fazele celui de-al doilea sistem energetic (A2, B2, C2).

Revendicări: 1
 Figuri: 3

*
 * *

(54) **Transformer device for interconnection of power systems**

(57) The invention relates to electrical engineering, and can be used, for example, for interconnection of three-phase alternating current power systems.

The transformer device for interconnection of power systems, according to the invention, consists of a main three-phase transformer, with windings (1-18) connected in a ring circuit with twelve taps distributed over the windings (1-18) of the ring circuit, three of which are connected to the first power system (A1, B1, C1), and to each tap are connected the inputs of three electronic switches, numbered in a circle, which are connected to each tap, which are connected in three separate identical blocks of switches (20-22), to the outputs of each block of switches (20-22) are connected, respectively, the windings (23-25) of an additional three-phase transformer. In each block (20-22), the outputs of the odd-numbered switches are electrically connected together and connected to the first terminal of the winding (23-25) of each phase of the additional three-phase transformer, and the outputs of the even-numbered switches are also electrically connected together and connected to the second terminal of the winding (23-25) of each phase of the additional three-phase transformer. Each winding (23-25) of the additional three-phase transformer comprises seven taps, to each of which being connected the input of one output electronic switch (26-31), which form three separate identical groups. In each group, the outputs of these switches are electrically connected together and connected to the phases of the second power system (A2, B2, C2).

Claims: 1

Fig.: 3

*
* *

(54) **Трансформаторное устройство для связи энергосистем**

(57) Изобретение относится к электротехнике, и может быть использовано, например, для связи энергосистем трехфазного переменного тока.

Трансформаторное устройство для связи энергосистем, согласно изобретению, состоит из основного трехфазного трансформатора, с обмотками (1-18) соединёнными в кольцевую цепь с двенадцатью отводами, распределёнными по обмоткам (1-18) кольцевой цепи, три из которых подключены к первой энергосистеме (A1, B1, C1), а к каждому отводу подключены входы трех электронных ключей, пронумерованных по кругу, которые соединены в три отдельных одинаковых блока ключей (20-22), к выходам каждого блока ключей (20-22) подключены, соответственно, обмотки (23-25) дополнительного трехфазного трансформатора. В каждом блоке (20-22), выходы ключей с нечетными номерами электрически соединены вместе и подключены к первому выводу обмотки (23-25) каждой фазы дополнительного трехфазного трансформатора, а выходы ключей с четными номерами также электрически соединены вместе и подключены ко второму выводу обмотки (23-25) каждой фазы дополнительного трехфазного трансформатора. Каждая обмотка (23-25) дополнительного трехфазного трансформатора содержит семь отводов, к каждому из которых подключен вход одного выходного электронного ключа (26-31), которые образуют три отдельные одинаковые группы. В каждой группе выходы этих ключей электрически соединены вместе и подключены к фазам второй энергосистемы (A2, B2, C2).

П. формулы: 1

Фиг.: 3

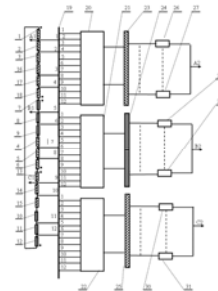

**FG9A Publicarea traducerii fasciculului de
brevet european validat în Republica Moldova/
Publication of the translation of the European
patent specification validated
in the Republic of Moldova/
Публикация перевода описания
изобретения к европейскому патенту,
валидированному в Республике Молдова**

Brevetul european validat conferă aceleași drepturi ca și cele conferite de un brevet, în conformitate cu Legea nr. 50/2008 privind protecția invențiilor, de la data publicării de către OEB a mențiunii privind eliberarea brevetului.

The validated European patent shall confer as from the date of publication of the mention of the issuance of the patent by the EPO the same rights as would be conferred by a patent in accordance with the Law No. 50/2008 on the Protection of Inventions.

Bалидированный европейский патент предоставляет те же права, что и патент в соответствии с Законом № 50/2008 об охране изобретений, с даты публикации ЕПВ сведений о выдаче патента.

- (11) **MD/EP 3386484 (13) T2**
 (51) **Int.Cl.:** **A61K 9/127** (2006.01.01)
A61K 9/133 (2006.01.01)
C12N 15/88 (2006.01.01)
A61K 31/7088 (2006.01.01)
A61K 47/14 (2017.01.01)
A61K 47/18 (2017.01.01)
- (21) e 2018 0986
 (96) 16873489.5, 2016.12.10
 (97) 3386484, 2018.10.17
 (80) EPB nr. 13/2022, 2022.03.30
 (87) WO 2017/099823, 2017.06.15
- (31) 201562265973P; 201562266581P;
 201662311388P; 201662311386P;
 201662311380P; 201662350172P;
 201662350165P; 201662413027P;
 201662413050P
- (32) 2015.12.10; 2015.12.12; 2016.03.21;
 2016.03.21; 2016.03.21; 2016.06.14;
 2016.06.14; 2016.10.26; 2016.10.26
- (33) US; US; US; US; US; US; US; US; US
- (71)(73) MODERNATX, INC., US
- (72) BESIN Gilles, US; HOGE Stephen, US;
 SENN Joseph, US; BENENATO Kerry, US;
 SABNIS Staci, US
- (74) SOKOLOVA Sofia
- (54) **Compoziții și metode de livrare a unor
 agenți terapeutici**
**Compositions and methods for delivery
 of therapeutic agents**
**Композиции и способы доставки те-
 рапевтических агентов**
- (57) Această dezvăluire furnizează compoziții
 îmbunătățite pe bază de lipide, inclusiv
 compoziții de nanoparticule lipidice și me-
 tode de utilizare a acestora pentru elibera-
 rea de agenți *in vivo*, inclusiv acizi nucleici
 și proteine. Aceste compoziții nu sunt supu-
 se clearance-ului sanguin accelerat și au un
 profil de toxicitate îmbunătățit *in vivo*.

Revendicări: 19
 Figuri: 93

*
 * *

- (57) This disclosure provides improved lipid-
 based compositions, including lipid nano-
 particle compositions, and methods of use
 thereof for delivering agents *in vivo* inclu-
 ding nucleic acids and proteins. These
 compositions are not subject to accelerated
 blood clearance and they have an improved
 toxicity profile *in vivo*.

Claims: 19
 Fig.: 93

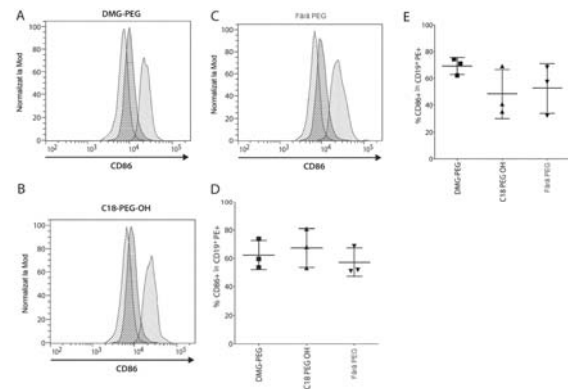

- (11) **MD/EP 3661373 (13) T2**
 (51) **Int.Cl.:** **A61K 38/40** (2006.01.01)
A61K 9/28 (2006.01.01)
A61K 31/07 (2006.01.01)
A61K 31/375 (2006.01.01)
A61K 31/708 (2006.01.01)
A61K 33/26 (2006.01.01)
A61K 45/06 (2006.01.01)
A61K 47/00 (2006.01.01)
A23L 33/17 (2016.01.01)
A23L 33/10 (2016.01.01)
A23L 33/18 (2016.01.01)
A23L 33/19 (2016.01.01)
A23L 33/16 (2016.01.01)
A61P 25/00 (2006.01.01)
A61P 3/00 (2006.01.01)
- (21) e 2020 0629
 (96) 19721718.5, 2019.03.04
 (97) 3661373, 2020.06.10
 (80) EPB nr. 25/2022, 2022.06.22
 (87) WO 2019/171236, 2019.09.12
- (31) 201821008809
 (32) 2018.03.09
 (33) IN
- (71)(73) FRIMLINE PRIVATE LIMITED, IN

(72) SINGHANKIT Shyam, IN; MISHRA Vedprakash, IN; TONGRA Neelima, IN

(74) LAZICOV Tatiana

(54) **Compoziție farmaceutică pentru tratamentul anemiei**

A pharmaceutical composition for anaemia

Фармацевтическая композиция для лечения анемии

(57) Prezenta invenție se referă la o compoziție/formulă farmaceutică pentru utilizare în tratamentul anemiei feriprive (IDA), al anemiei inflamatorii (AOI) și al tulburărilor neurodegenerative. Mai precis, invenția se referă la o compoziție/formulă farmaceutică ce cuprinde o combinație sinergică de Lactoferrină (LF) și una sau mai multe Guanozine Nucleotide naturale sau o sare farmaceutic acceptabilă a acestora. Invenția oferă, de asemenea, diverse formulări și metode de preparare a acestora.

Revendicări: 15

Figuri: 7

*
* *

(57) The present invention relates to a pharmaceutical composition/formulation for use in treatment of Iron Deficiency Anaemia (IDA), Anaemia of Inflammation (AOI) and neurodegenerative disorders. More particularly, the invention relates to a pharmaceutical composition/formulation comprising a synergistic combination of Lactoferrin and Guanosine Nucleotides or a pharmaceutically acceptable salt thereof. The application also provides various formulations and methods of preparing the same.

Claims: 15

Fig.: 7

(72) SOPOGLU Laurentiu - Dragos, RO; CRISTIAN Liviu, RO

(74) CORCODEL Angela

(54) **Sistem și metodă pentru determinarea abaterii poziției nacelei unei turbine eoliene terestre cu axă orizontală**

System and method for determining the wind yaw misalignment of a horizontal axis on-shore wind turbine

Система и способ определения смещения ветрового рыскания береговой ветряной турбины с горизонтальной осью

(57) Prezenta invenție se referă la un sistem de determinare a devierii alinierii vântului pentru o turbină eoliană de uscat cu ax orizontal, cuprinzând turbina eoliană, un lidar, o stație topografică, o unitate de calcul externă și o rețea de telecomunicații care le conectează. Turbina eoliană menționată mai cuprinde două puncte țintă realizate din materiale reflectorizante plasate pe suprafața exterioară a nacelei pe partea sa orientată spre sol, astfel încât să fie detectate de către stația topografică. Lidarul este configurat pentru a determina unghiul direcției vântului în raport cu nordul și viteza vântului, stația topografică este configurată pentru a determina poziția geografică și orientarea perechii de puncte țintă. Lidarul și stația topografică comunică valorile determinate unității de calcul externe.

Invenția se mai referă la o metodă de determinare a devierii alinierii vântului pentru o turbină eoliană de uscat cu ax orizontal utilizând sistemul conform invenției. În prima etapă, unghiul direcției vântului în raport cu nordul, viteza vântului și poziția geografică și orientarea perechii de puncte țintă sunt determinate și trimise la unitatea de calcul externă. Apoi, în a doua etapă, unitatea de calcul externă primește valorile determinate. În a treia etapă, unitatea de calcul externă determină unghiul de orientare geografică a nacelei în raport cu nordul geografic. În a patra etapă, unitatea de calcul externă aplică o condiție de validare și o primă condiție de roză de compas și determină pe baza acestora un unghi ajustat al vântului. Apoi, în a cincea etapă, unitatea de calcul externă face media valorilor instantanee ale unghiului ajustat al direcției vântului și ale vitezei vântului rezultând unghiul mediu al direcției vântului și viteza

(11) **MD/EP 3763939 (13) T2**

(51) **Int.Cl.:** *F03D 7/02* (2006.01.01)
F03D 17/00 (2016.01.01)

(21) e 2021 0474

(96) 20465522.9, 2020.04.29

(97) 3763939, 2021.01.13

(80) EPB nr. 26/2022, 2022.06.29

(71)(73) OVIDIU DEVELOPMENT S.A., RO

medie a vântului. Etapele 6 și 7 ale metodei sunt efectuate numai atâta timp cât viteza medie a vântului este cuprinsă în intervalul predeterminat de viteze ale vântului $v_1 - v_2$. În etapa 6 a metodei, unitatea de calcul externă determină devierea alinierii σ a turbinei T în raport cu direcția vântului ca diferență între unghiul mediu al direcției vântului și unghiul de orientare al nacellei. În ultima etapă a metodei, la expirarea duratei metodei, unitatea de calcul externă determină devierea medie a alinierii turbinei ca medie aritmetică a pluralității de valori ale devierii alinierii vântului în timpul duratei metodei.

Invenția mai cuprinde un program de calculator pentru unitatea de calcul externă pentru realizarea etapelor metodei, precum și o unitate de calcul externă pentru realizarea etapelor metodei.

Revendicări: 11

Figuri: 6

*
* *

- (57) This invention relates to system for determining the wind yaw misalignment of a horizontal axis on-shore wind turbine comprising the wind turbine, a lidar, a topographical station, an external computing unit and a telecommunication network connecting them. Said wind turbine further comprises two target points made of reflective materials placed on the external surface of the nacelle on its side facing the ground, such that be detected by the topographic station. The lidar is configured to determine wind direction angle in respect to the north and wind speed, the topographic station is configured to determine the geographical position and orientation of the pair of target points. The lidar and the topographical station

communicate the values determined to the external computing unit. The invention further relates to a method for determining the wind yaw misalignment of a horizontal axis on-shore wind turbine using the system of the invention. In the first step the wind direction angle in respect to the north, the wind speed and the geographical position and orientation of the pair of target points are determined and sent to the external computing unit. Then, in the second step, the external computing unit receives the values determined. In the third step, the external computing unit determines the angle of the geographical orientation of the nacelle in respect to the Geographical North. In the fourth step, the external computing unit applies a validation condition and a first compass rose condition and determines based on them an adjusted angle of the wind. Then, in the fourth step, the external computing unit averages the instant values of the adjusted angle of the wind direction and of the wind speed resulting the averaged angle of the wind direction and the averaged wind speed. Steps 6 and 7 of the method are carried only as long as the averaged wind speed is comprised within the predetermined interval of wind speeds $v_1 - v_2$. In step 6 of the method, the external computing unit determines the wind yaw misalignment σ of the turbine T in respect to the wind direction as a difference between the averaged angle of the wind direction and the angle of the orientation of the nacelle. In the last step of the method, at the expiry of the duration of the method, the external computing unit determines the averaged wind yaw misalignment of the turbine as an arithmetic mean of the plurality of values of the wind yaw misalignment during the duration of the

method. The invention further comprises a computer program for the external computing unit for carrying out the steps of the method as well as an external computing unit for carrying out the steps of the method.

Claims: 11

Fig.: 6

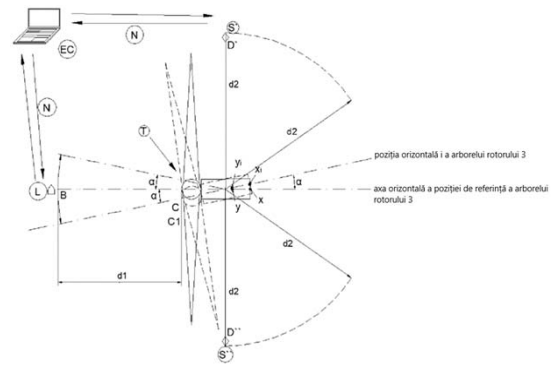

Fig. 2

FG4A Lista brevetelor de invenție eliberate

Se publică următoarele date: numărul curent, codul țării conform normei ST.3 OMPI, numărul brevetului, codul tipului de document conform normei ST.16 OMPI, indicii de clasificare conform CIB, numărul depozitului, data depozitului, numărul BOPI în care a fost publicată mențiunea privind acordarea brevetului

Nr. crt.	Cod ST. 3 OMPI	(11) Nr. brevet	(13) Cod ST. 16 OMPI	(51) Indici de clasificare	(21) Nr. depozit	(22) Data depozit	(45) Nr. BOPI
1	RU	4802	C1	A61K 31/454 (2006.01) A61P 21/00 (2006.01) A61P 17/06 (2006.01) A61P 19/02 (2006.01) A61P 29/00 (2006.01)	a 2021 0031	2018.03.06	4/2022
2	MD	4803	C1	C12N 1/14 (2006.01) C12N 1/38 (2006.01) C12R 1/77 (2006.01) C07F 13/00 (2006.01) C07D 403/14 (2006.01)	a 2020 0003	2018.09.19	4/2022

FG9Y Lista brevetelor de invenție de scurtă durată eliberate

Se publică următoarele date: numărul curent, codul țării conform normei ST.3 OMPI, numărul brevetului, codul tipului de document conform normei ST.16 OMPI, indicii de clasificare conform CIB, numărul depozitului, data depozitului, numărul BOPI în care a fost publicată mențiunea privind acordarea brevetului

Nr. crt.	Cod ST. 3 OMPI	(11) Nr. brevet	(13) Cod ST. 16 OMPI	(51) Indici de clasificare	(21) Nr. depozit	(22) Data depozit	(45) Nr. BOPI
1	MD	1611	Z	A23K 10/30 (2016.01) A23K 20/111 (2016.01) A23K 50/90 (2016.01) A23L 33/105 (2016.01) C07C 61/39 (2006.01) C07C 13/60 (2006.01)	s 2021 0069	2021.07.30	4/2022
2	MD	1612	Z	A23K 20/163 (2016.01) A23K 10/30 (2016.01) A23K 50/90 (2016.01) A23L 33/125 (2016.01) A23L 33/105 (2016.01) C07H 13/10 (2006.01)	s 2021 0065	2021.07.30	4/2022
3	MD	1613	Z	A61K 36/00 (2006.01) A61K 9/48 (2006.01) A61K 36/28 (2006.01) A61K 36/48 (2006.01) A61K 36/54 (2006.01) A61K 36/9066 (2006.01) A61K 36/9068 (2006.01) A61P 3/10 (2006.01)	s 2021 0061	2021.07.22	4/2022
4	MD	1614	Z	B65B 5/04 (2006.01) B65B 11/54 (2006.01) B65H 19/22 (2006.01) B65H 45/02 (2006.01)	s 2020 0134	2020.10.23	4/2022
5	MD	1615	Z	C23F 11/12 (2006.01) C23F 11/08 (2006.01) C23F 11/10 (2006.01) C07C 55/14 (2006.01) C07C 59/347 (2006.01)	s 2021 0092	2021.11.05	4/2022
6	MD	1616	Z	F03D 3/02 (2006.01)	s 2021 0047	2021.06.08	4/2022
7	MD	1617	Z	F24H 1/00 (2006.01) H05B 6/00 (2006.01) H05B 6/02 (2006.01) H05B 6/10 (2006.01)	s 2020 0005	2020.02.03	4/2022
8	MD	1618	Z	H01L 31/00 (2006.01)	s 2020 0139	2020.10.27	4/2022

II

Soiuri de plante / Plant varieties / Сорта растений

Protecția juridică a soiurilor de plante în Republica Moldova se asigură în temeiul Legii nr. 39/2008 privind protecția soiurilor de plante.

În conformitate cu această Lege, brevetele pentru soi de plantă sunt eliberate de AGEPI și certifică prioritatea și paternitatea amelioratorului și dreptul exclusiv al titularului de brevet asupra soiului.

Un soi este brevetabil dacă este nou, distinct, omogen și stabil și este desemnat printr-o denumire conformă cu prevederile Legii.

Cererea de brevet pentru soi de plantă se depune la AGEPI de către orice persoană care, conform art. 11 și 12 din Lege, dispune de dreptul de a solicita brevet, personal sau prin reprezentant și trebuie să îndeplinească cerințele prevăzute la art. 33 din Lege.

În prezenta Secțiune se publică date privind cererile de brevet pentru soi de plantă depuse, brevetele pentru soi de plantă acordate și brevetele pentru soi de plantă eliberate conform procedurii naționale.

Legal protection of plant varieties in the Republic of Moldova shall be afforded in with the Law No. 39/2008 on the Protection of Plant Varieties.

In accordance with this Law, variety patents shall be granted by AGEPI and shall certify the priority of the variety, the authorship of the breeder and the exclusive right of the patent owner in the variety. The plant variety shall be patentable where it is new, distinct, uniform and stable and shall be designated by a denomination in accordance with the provisions of the Law.

The variety patent application shall be filed with the AGEPI by any person who, according to Art. 11 and 12 of the Law, is entitled to apply for a patent, in person or through a representative, and shall fulfill the requirements specified in Art. 33 of the Law.

Data concerning the filed plant variety applications, granted plant variety patents and plant variety patents issued according to the national procedure are published in the present Section.

Правовая охрана сортов растений в Республике Молдова обеспечивается на основе Закона № 39/2008 об охране сортов растений.

В соответствии с этим Законом, патенты на сорта растений выдаются AGEPI и удостоверяют приоритет, авторство селекционера и исключительное право патентообладателя на сорт растения.

Сорт растения патентоспособен, если он является новым, отличимым, однородным и стабильным и обозначен наименованием в соответствии с требованиями Закона.

Заявка на патент на сорт растения подается в AGEPI любым лицом, которому согласно ст. 11 и 12 Закона принадлежит право на получение патента, лично или через представителя и должна содержать документы, предусмотренные в ст. 33 Закона.

В данном Разделе публикуются сведения о заявках на патенты на сорта растений, о предоставленных патентах на сорта растений и о выданных патентах на сорта растений согласно национальной процедуре.

**CODURILE OMPI PENTRU CODIFICAREA TITLURILOR INFORMAȚIILOR
REFERITOARE LA SOIURILE DE PLANTE PUBLICATE ÎN BULETINUL OFICIAL
DE PROPRIETATE INTELECTUALĂ CONFORM NORMEI ST. 17**

**WIPO CODES ON CODING OF HEADINGS OF ANNOUNCEMENTS CONCERNING
PLANT VARIETIES MADE IN THE OFFICIAL BULLETIN
OF INTELLECTUAL AL PROPERTY IN ACCORDANCE WITH THE STANDARD ST. 17**

**КОДЫ ВОИС ДЛЯ КОДИРОВАНИЯ ЗАГОЛОВКОВ ИНФОРМАЦИИ, ОТНОСЯЩЕЙСЯ
К СОРТАМ РАСТЕНИЙ, ПУБЛИКУЕМОЙ В ОФИЦИАЛЬНОМ БЮЛЛЕТЕНЕ
ИНТЕЛЛЕКТУАЛЬНОЙ СОБСТВЕННОСТИ В СООТВЕТСТВИИ СО СТАНДАРТОМ ST. 17**

- BZ9E** Cereri de brevet pentru soi de plantă publicate
Published plant variety patent applications
Опубликованные заявки на патент на сорт растения
- BA9E** Denumirile soiurilor
Variety denominations
Наименования сортов
- FF9E** Brevete pentru soi de plantă acordate
Granted plant variety patents
Предоставленные патенты на сорт растения
- FF9E** Lista brevetelor pentru soi de plantă acordate, aranjate în ordinea numerelor de brevete (anual)
Numerical index of granted plant variety patents (yearly)
Нумерационный указатель предоставленных патентов на сорт растения (годовой)
- FG9E** Brevete pentru soi de plantă eliberate
Issued plant variety patents
Выданные патенты на сорт растения
- FA9E** Lista cererilor de brevet pentru soi de plantă retrase
List of withdrawn plant variety patent applications
Перечень отозванных заявок на патент на сорт растения
- FC9E** Lista cererilor de brevet pentru soi de plantă respinse
List of rejected plant variety patent applications
Перечень отклоненных заявок на патент на сорт растения
- MC9E** Lista cererilor de brevet pentru soi de plantă anulate
List of nullited plant variety patent applications
Перечень аннулированных заявок на патент на сорт растения
- MM9E** Lista brevetelor pentru soi de plantă a căror valabilitate a încetat
List of invalid plant variety patents
Перечень патентов на сорт растения, действие которых прекращено
- HF9E** Lista brevetelor pentru soi de plantă revalidate
List of revalidated plant variety patents
Перечень восстановленных патентов на сорт растения

FF9E Brevete pentru soi de plantă acordate / Granted plant variety patents / Предоставленные патенты на сорт растения

Orice hotărâre de acordare a brevetului pentru soi de plantă poate fi contestată de către o persoană, afectată de hotărârea respectivă în mod direct și personal.
Contestația motivată se depune la AGEPI în termen de 2 luni de la data publicării hotărârii.

Any decision to grant a plant variety patent may be appealed by a person directly and personally affected by that decision.
The reasoned appeal shall be lodged with the AGEPI within 2 months as from the date of publication of the decision.

Любое решение о выдаче патента на сорт растения может быть обжаловано лицом, которого данное решение касается и к которому оно имеет непосредственное и прямое отношение.
Мотивированный протест подается в AGEPI в течение двух месяцев с даты публикации решения.

FF9E Brevete pentru soi de plantă acordate

Granted plant variety patents

Предоставленные патенты на сорт растения

Se publică următoarele date: numărul curent, numărul depozitului, data depozitului, titularul, amelioratorul, denumirea comună (taxonul botanic), denumirea soiului, numărul brevetului, data acordării brevetului

Nr. crt.	Nr. depozit/ Data depozit	a. Titularul b. Amelioratorul	Denumirea comună (<i>Taxonul botanic</i>)	Denumirea soiului	Numărul de brevet/ Data acordării
No.	Application number/ Filing date	a. Holder b. Breeder	Common name (<i>Botanical taxon</i>)	Variety denomi- nation	Patent number /Date of grant
№ п/п	Номер заявки/ Дата подачи	a. Патентообладатель b. Селекционер	Название вида (<i>Ботанический таксон</i>)	Наименование сорта	Номер патента/ Дата предоставления патента
1	2	3	4	5	6
1	v 2020 0003 / 2020.01.30	a. INSTITUTUL DE GENETICĂ, FIZIOLOGIE ȘI PROTECȚIE A PLANTELOR, MD b. MORARU Gheorghe, MD; PAVLENCO Vasile, MD; VOLOȘCIUC Leonid, MD; TODERAȘ Vladimir, MD; BATCO Mihail, MD	SORG ZAHARAT (<i>Sorghum bicolor</i> (L.) Moench var. <i>saccharatum</i> (L.)) Sweet sorghum (<i>Sorghum bicolor</i> (L.) Moench var. <i>saccharatum</i> (L.)) Copro сахарное (<i>Sorghum bicolor</i> (L.) Moench var. <i>saccharatum</i> (L.))	SAȘM 1	396 / 2022.11.30
2	v 2020 0005 / 2020.01.30	a. INSTITUTUL DE GENETICĂ, FIZIOLOGIE ȘI PROTECȚIE A PLANTELOR, MD b. MORARU Gheorghe, MD; PAVLENCO Vasile, MD; BUNEAeva Snejana, MD; VOLOȘCIUC Leonid, MD; TODERAȘ Vladimir, MD; BATCO Mihail, MD	SORG (<i>Sorghum bicolor</i> (L.) Moench) Sorghum (<i>Sorghum bicolor</i> (L.) Moench) Copro (<i>Sorghum bicolor</i> (L.) Moench)	SAȘM 3	397 / 2022.11.30
3	v 2020 0004 / 2020.01.30	a. INSTITUTUL DE GENETICĂ, FIZIOLOGIE ȘI PROTECȚIE A PLANTELOR, MD b. MORARU Gheorghe, MD; PAVLENCO Vasile, MD; VOLOȘCIUC Leonid, MD; TODERAȘ Vladimir, MD; BATCO Mihail, MD	SORG ZAHARAT (<i>Sorghum bicolor</i> (L.) Moench var. <i>saccharatum</i> (L.)) Sweet sorghum (<i>Sorghum bicolor</i> (L.) Moench var. <i>saccharatum</i> (L.)) Copro сахарное (<i>Sorghum bicolor</i> (L.) Moench var. <i>saccharatum</i> (L.))	SAȘM 2	398 / 2022.11.30

1	2	3	4	5	6
4	v 2020 0006 / 2020.01.30	a. INSTITUTUL DE GENETICĂ, FIZIOLOGIE ȘI PROTECȚIE A PLANTELOR, MD b. MORARU Gheorghe, MD; PAVLENCO Vasile, MD; BUNEAIEVA Snejana, MD; VOLOȘCIUC Leonid, MD; TODERAȘ Vladimir, MD; BATCO Mihail, MD	SORG x IARBĂ DE SUDAN (<i>Sorghum x drummondii</i> (Steud.) Millsp. & Chase) Sorghum x Sudan Grass (<i>Sorghum x drummondii</i> (Steud.) Millsp. & Chase) Сорго - суданковый гибрид (<i>Sorghum x drummondii</i> (Steud.) Millsp. & Chase)	SAȘM 4	399 / 2022.11.30

III

Mărci / Trademarks

Protecția juridică a mărcilor în Republica Moldova se asigură în temeiul înregistrării lor la AGEPI în modul stabilit de Legea nr. 38/2008 privind protecția mărcilor. În conformitate cu Legea, marca se autentifică prin certificatul de înregistrare eliberat de AGEPI. Certificatul de înregistrare confirmă prioritatea mărcii și dreptul exclusiv al titularului asupra mărcii pentru produsele și serviciile indicate în certificat.

În prezenta Secțiune se publică datele privind cererile de înregistrare, datele privind mărcile înregistrate în baza cererilor acceptate parțial, mărcile înregistrate și mărcile reînnoite prin procedura națională. Mărcile înregistrate conform Aranjamentului de la Madrid privind înregistrarea internațională a mărcilor și Protocolului referitor la Aranjamentul de la Madrid la care Republica Moldova este parte se publică în limbile franceză, engleză și spaniolă în Buletinul OMPI de Mărci Internaționale ("Gazette OMPI des marques internationales / WIPO Gazette of International Marks / Gaceta de la OMPI de Marcas Internacionales"). Buletinul include toate datele referitoare la înregistrările internaționale noi, la reînnoiri, la desemnări posterioare, precum și la modificări și alte acțiuni ce se referă la înregistrările internaționale. Buletinul este disponibil accesului public pe site-ul OMPI la adresele <https://www3.wipo.int/madrid/monitor/en/#gazette>, <https://www3.wipo.int/madrid/monitor/fr/#gazette> sau <https://www3.wipo.int/madrid/monitor/es/#gazette>.

Legal protection of trademarks in the Republic of Moldova shall be afforded on the basis of registration with the AGEPI, as established by Law No. 38/2008 on the Protection of Trademarks. According to this Law the trademark is certified by a registration certificate issued by AGEPI. The registration certificate attests the priority date of the trademark and the exclusive right of the owner in the trademark for the goods and services entered in the certificate.

Data on filed trademark applications, data on trademarks registered on the basis of partially accepted applications, registered trademarks and trademarks renewal under the national procedure shall be published in this Section.

Trademarks registered under the Madrid Agreement and the Protocol Concerning the International Registration of Marks to which the Republic of Moldova is party shall be published in French, English and Spanish in the Gazette OMPI des marques internationales / WIPO Gazette of International Marks / Gaceta de la OMPI de Marcas Internacionales. The Gazette includes all relevant data on new international registrations, renewals, subsequent designations as well as changes and other entries referred to the international registrations. The Gazette is available for public on the WIPO site at <https://www3.wipo.int/madrid/monitor/en/#gazette>, <https://www3.wipo.int/madrid/monitor/fr/#gazette> or <https://www3.wipo.int/madrid/monitor/es/#gazette>.

**CODURILE INID PENTRU IDENTIFICAREA DATELOR BIBLIOGRAFICE
REFERITOARE LA MĂRCI, CONFORM NORMEI ST. 60 OMPI****LIST OF INID CODES CONCERNING BIBLIOGRAPHIC DATA
RELATING TO MARKS, ACCORDING TO WIPO STANDARD ST. 60**

- (111) Numărul de ordine al înregistrării
Serial number of the registration
- (116) Numărul de ordine al înregistrării reînnoite
Serial number of the renewal
- (151) Data înregistrării
Date of the registration
- (156) Data reînnoirii
Date of the renewal
- (170) Termenul prevăzut de valabilitate a înregistrării / reînnoirii
Expected duration of the registration/renewal
- (181) Data prevăzută de expirare a termenului de valabilitate a înregistrării
Expected expiration date of the registration
- (186) Data prevăzută de expirare a termenului de valabilitate a reînnoirii
Expected expiration date of the renewal
- (210) Numărul de depozit
Number of the application
- (220) Data de depozit
Date of filing of the application
- (230) Data priorității de expoziție
Date of the exhibition priority
- (310) Numărul de depozit al cererii inițiale
Number of the initial application
- (320) Data de depozit a cererii inițiale
Date of filing of the initial application
- (330) Țara cererii inițiale, codul conform normei ST. 3 OMPI
Country of the initial application, code according to WIPO Standard ST. 3
- (441) Data la care informațiile privind cererea neexaminată au fost făcute accesibile publicului
Date of making information available to the public regarding the non-examined application
- (442) Data la care informațiile privind cererea examinată au fost făcute accesibile publicului
Date of making information available to the public regarding the examined application
- (450) Data la care informațiile privind înregistrarea au fost făcute accesibile publicului
Date of making information available to the public regarding the registration
- (510) Lista produselor când acestea nu sunt clasificate
List of goods, if not classified
- (511) Indicarea claselor conform Clasificării internaționale a produselor și serviciilor în scopul înregistrării mărcilor (Clasificarea de la Nisa), lista produselor și serviciilor conform acestei clasificări
The International Classification of Goods and Services for the Purposes of the Registration of Marks (Nice Classification), list of goods and/or services classified according thereto

- (526) Elementele mărcii asupra cărora nu se extinde dreptul exclusiv
Marks elements to which the exclusive rights do not extend
- (531) Descrierea elementelor figurative ale mărcii conform Clasificării internaționale a elementelor figurative ale mărcilor (Clasificarea de la Viena)
Description of the figurative elements of the mark according to the International Classification of the Figurative Elements of Marks (Vienna Classification)
- (540) Reproducerea mărcii
Reproduction of the mark
- (550)* Indicarea faptului că marca este proprietate a statului
Indication to the effect that the mark is a state property
- (551) Indicarea faptului că marca este colectivă sau de certificare
Indication to the effect that the mark is a collective mark or a certification mark
- (554) Indicarea faptului că marca este tridimensională
Indication to the effect that the mark is a three-dimensional mark
- (556) Marcă sonoră, inclusiv caracteristicile
Sound mark, including characteristics
- (580) Data înscrierii oricărui tip de tranzacție privind cererile de înregistrare sau înregistrările (de exemplu: modificare de titular, modificare de nume sau adresă, renunțare, expirare a protecției)
Date of recording of any kind of transaction in respect of applications or registrations (for example: change in ownership, change in name or address, renunciation, termination of protection)
- (591) Indicarea culorilor revendicate
Indication of colors claimed
- (641) Numărul și data altor cereri înrudite din punct de vedere juridic
Number and date of other legally related applications
- (730) Numele/denumirea și adresa solicitantului sau titularului, codul țării conform normei ST. 3 OMPI
Name and address of the applicant or the holder of the registration, country code according to WIPO Standard ST. 3
- (740) Numele reprezentantului
Name of the representative
- (750) Adresa pentru corespondență
Address for correspondence
- (770) Numele și adresa solicitantului sau titularului precedent (în caz de schimbare a titularului)
Name and address of the applicant or holder (in case of change in ownership)
- (771) Numele precedent sau adresa precedentă a solicitantului sau titularului (fără schimbarea titularului)
Previous name or address of the applicant or holder (in case of change in ownership)
- (791) Numele și adresa licențiatului
Name and address of the licensee
- (800) Indicarea datelor conform Aranjamentului de la Madrid și Protocolului de la Madrid
Indication of data under the Madrid Agreement and the Madrid Protocol
- (300)* Date referitoare la prioritatea cererilor înregistrate la oficiul de brevete al fostei U.R.S.S. (numărul documentului, data depozitării, codul țării)
Data relating to priority of the applications registered with the patent office of the former USSR (number of the document, application filing date, code of the country)

Cereri de înregistrare / Applications for registration

În conformitate cu Legea nr. 38/2008 privind protecția mărcilor, cererea de înregistrare a mărcii se depune la AGEPI de către solicitant, personal sau prin intermediul unui reprezentant.

O cerere trebuie să se refere la o singură marcă și trebuie să conțină documentele prevăzute în art. 30 din Lege.

Orice persoană interesată în termen de 3 luni de la data publicării datelor cu privire la cererea depusă poate prezenta în scris la AGEPI observații motivate privind necesitatea de a refuza înregistrarea mărcii conform art. 7 și/sau să formuleze o opoziție la înregistrarea mărcii pe motiv că înregistrarea acesteia ar trebui refuzată în baza prevederilor art. 8 și/sau, după caz, art. 7 din Lege.

In accordance with the Law No. 38/2008 on the Protection of Trademarks a trademark registration application shall be filed with the AGEPI by the applicant, in person or through a representative.

An application shall relate to one trademark only and shall contain the documents provided for in Art. 30 of the Law.

Within three months of the date of publication of a trademark registration application, any person shall be entitled to submit its comments in writing to the AGEPI, providing justification of the need for refusal of the trademark registration on the basis of Article 7 and/or lodge an opposition against registration of a trademark on the grounds that its registration must be refused on the basis of Article 8 and/or, as appropriate, Article 7 of the Law.

(210) **049338**
 (220) 08.12.2021
 (730) **MEDIA SHOW GRUP S.R.L., MD**
 Str. Petricani nr. 17,
 MD-2059, Chişinău, Republica Moldova
 (540)



(591) Culori revendicate: alb, roşu de diferite nuanţe, albastru de diferite nuanţe, turcoaz de diferite nuanţe.
 (511) NCL(11-2021)
 41 - educaţie; instruire; divertisment; activităţi sportive şi culturale.
 (531) CFE(8) 14.01.06; 16.01.04; 16.01.13; 26.01.05; 26.01.20; 27.03.15; 27.05.08; 29.01.14.

(210) **050035**
 (220) 17.05.2022
 (730) **Bkairat General Trading Company (LLC), AE**
 OFFICE 2802, WESTBURY OFFICESTOWER - MARASI DRIVE - BUSINESS BAY, DUBAI, Emiratele Arabe Unite
 (540)

ROZ

(511) NCL(11-2022)
 34 - ţigarete; ţigări de foi; tutun; produse din tutun; tutun pentru narghilea; tabachere pentru ţigări de foi; tutun de mestecat; narghilele; cigarillos, foite pentru ţigarete; ţigarete electronice; soluţii lichide pentru utilizare în ţigări electronice; chibrituri şi articole pentru fumători, brichete pentru fumători, capete de ţigarete.

(210) **050120**
 (220) 13.06.2022
 (730) **United Biscuits (UK) Limited, GB**
 Building 3, Chiswick Park, 566 Chiswick High Road, Chiswick, London W4 5YA, Regatul Unit
 (540)

McVITIE'S

(511) NCL(11-2022)
 30 - pâine, biscuiţi, biscuiţi înveliţi în ciocolată, torturi, produse de patiserie şi biscuiţi petit-beurre; ciocolată, produse pe bază de ciocolată şi produse de cofetărie; preparate din făină de cartofi, din făină de mălai şi din cereale; produse pentru gustări conţinând în principal cereale.

(210) **050179**
 (220) 22.06.2022
 (730) **CREDIT YOTTA S.R.L., organizaţie de creditare nebancară, MD**
 Bd. Moscova nr. 17/4,
 MD-2068, Chişinău, Republica Moldova
 (540)

(526) Elementele mărcii asupra cărora solicitantul declară că renunţă la invocarea oricărui drept exclusiv: „yotta”, cu excepţia executării grafice deosebite.
 (591) Culori revendicate: alb, negru, albastru.
 (511) NCL(11-2022)
 36 - servicii financiare, monetare şi bancare; servicii de asigurări; afaceri imobiliare.
 (531) CFE(8) 01.13.15; 24.17.02; 26.01.01; 26.01.06; 27.05.01; 29.01.13.

(210) **050238**
 (220) 11.07.2022
 (730) **ETALON PLUS S.R.L., MD**
 Str. Meșterul Manole nr. 5A,
 MD-2037, Chișinău, Republica Moldova
 (540)



(511) NCL(11-2022)
 06 - construcții metalice transportabile;
 37 - servicii de construcții; servicii de instalare și
 reparații; extracție minieră, foraje pentru ex-
 tracția de petrol și de gaze.
 (531) CFE(8) 07.01.24; 07.15.01; 26.04.09;
 26.13.25; 27.05.10.

(210) **050264**
 (220) 18.07.2022
 (730) **MACONRUT S.R.L., MD**
 MD-4619, Brînzeni, Edineț, Republica Mol-
 dova
 (540)

MACONRUT

(511) NCL(11-2022)
 01 - produse chimice destinate industriei, ști-
 ințelor, fotografiei, agriculturii, horticulturii și
 silviculturii; rășini artificiale în stare brută,
 materiale plastice în stare brută; compoziții
 pentru stingerea și prevenirea incendiilor;
 preparate pentru călire și sudură; substanțe
 pentru tăbăcirea de blănuri și piei de anima-
 le; adezivi pentru utilizare în industrie; chituri
 și alte produse de umplere; compost, gunoi
 de grajd, îngrășămintă; preparate biologice
 pentru utilizare în industrie și știință;
 05 - preparate farmaceutice, medicale și de uz
 veterinar; produse igienice pentru medicină;
 alimente și substanțe dietetice adaptate pen-
 tru uz medical sau veterinar, alimente pentru
 bebeluși; suplimente alimentare pentru oa-
 meni și animale; plasturi, materiale pentru
 pansamente; materiale pentru plombarea
 dinților și pentru mulaje dentare; dezinfectan-
 te; produse pentru distrugerea animalelor
 dăunătoare; fungicide, erbicide;

19 - materiale, nu din metal, pentru edificare și
 construcție; conducte rigide, nu din metal,
 pentru edificare; asfalt, smoală, gudron și
 bitum; construcții transportabile, nu din me-
 tal; monumente nemetalice;
 31 - produse agricole, de acvacultură, horticole și
 forestiere, brute și neprelucrate; cereale și
 semințe crude și neprocesate; fructe și le-
 gume proaspete, plante aromatice proaspe-
 te; plante și flori naturale; bulbi, răsaduri și
 semințe pentru plantare; animale vii; hrană și
 băuturi pentru animale; malț;
 36 - servicii financiare, monetare și bancare; ser-
 vicii de asigurări; afaceri imobiliare;
 37 - servicii de construcții; servicii de instalare și
 reparații; extracție minieră, foraje pentru ex-
 tracția de petrol și de gaze;
 39 - transport; ambalarea și depozitarea mărfuri-
 lor; organizarea de călătorii;
 42 - servicii științifice și tehnologice, precum și
 servicii de cercetare și de creație, referitoare
 la acestea; servicii de analiză industrială,
 cercetare industrială și proiectare industrială;
 servicii de control al calității și de autentifica-
 re; crearea și dezvoltarea calculatoarelor și
 programelor de calculator.

(210) **050272**
 (220) 22.07.2022
 (730) **MMM FITOLINE GROUP S.R.L., MD**
 MD-5814, Cazănești, Telenești, Republica
 Moldova
 (540)



FITOLINE GROUP
Agricultura are viitor!

(591) Culori revendicate: verde, negru, alb.
 (511) NCL(11-2022)
 31 - produse agricole, de acvacultură, horticole și
 forestiere, brute și neprelucrate; cereale și

- semințe crude și neprocesate; fructe și legume proaspete, plante aromatice proaspete; plante și flori naturale; bulbi.
- (531) CFE(8) 07.05.08; 07.05.12; 26.03.23; 26.04.04; 26.04.16; 26.04.18; 27.05.09; 29.01.13.

- (210) **050287**
 (220) 27.07.2022
 (730) **FALCOM TEXTIL S.R.L., MD**
 MD-5923, Făleştii Noi, Făleşti, Republica Moldova
 (540)



- (591) Culori revendicate: alb, albastru de diferite nuanțe.
 (511) NCL(11-2022)
 16 - hârtie și carton; produse de imprimare; articole pentru legătorie; fotografii; articole de papetărie și de birou, cu excepția mobilei; adezivi pentru papetărie sau menaj; materiale de desen și materiale pentru artiști; pensule; materiale didactice și de instruire; foi, folii și pungi din plastic pentru împachetare și ambalare; caractere și clișee tipografice;
 35 - publicitate; administrarea, organizarea și managementul afacerilor; lucrări de birou.
 (531) CFE(8) 03.13.01; 03.13.24; 05.05.02; 05.05.20; 05.05.21; 27.05.01; 29.01.12.

- (210) **050288**
 (220) 27.07.2022
 (730) **FALCOM TEXTIL S.R.L., MD**
 MD-5923, Făleştii Noi, Făleşti, Republica Moldova
 (540)



- (591) Culori revendicate: alb, albastru, gri de diferite nuanțe.
 (511) NCL(11-2022)
 03 - cosmetice și produse de toaletă nemedicinale; produse nemedicinale pentru curățarea dinților; produse de parfumerie, uleiuri esențiale; preparate pentru albit și alte substanțe pentru spălat; preparate pentru curățare, lustruire, degresare și șlefuire;
 21 - ustensile și recipiente pentru menaj sau de bucătărie; articole de bucătărie și veselă, cu excepția furculițelor, cuțitelor și lingurilor; piepteni și bureți; perii, cu excepția pensulelor; materiale pentru perii; articole pentru curățare; sticlă brută sau semiprelucrată, cu excepția sticlei pentru construcții; sticlărie, porțelan și ceramică;
 22 - frânghii și sfori; plase; corturi și prelate; marchize din materiale textile sau sintetice; vele; saci pentru transportul și depozitarea materialelor în vrac; materiale de capitonare, amortizare și de umplutură, cu excepția hârtiei, cartonului, cauciucului sau a materialelor plastice; fibre textile brute și înlocuitori pentru acestea;
 24 - textile și înlocuitori de textile; lenjerie de uz casnic; perdele din materiale textile sau plastice;
 35 - publicitate; administrarea, organizarea și managementul afacerilor; lucrări de birou.
 (531) CFE(8) 01.15.03; 20.05.07; 26.04.13; 26.04.18; 26.07.15; 27.03.12; 27.05.09; 29.01.13.

(210) **050318**
 (220) 02.08.2022
 (730) **GRISHKO Nikolaj, MK**
 DOLNO LISICHE, SKOPJE AERODROM,
 UL. 7 BR. 1, MACEDONIA DE NORD
 (540)

NIKOLAY

(511) NCL(11-2022)
 18 - piele și imitații de piele; piei de animale; genți de voiaj și de transport; umbrele și parasolare; bastoane; bice, harnașament și articole de șelărie; zgărzi, lese și îmbrăcăminte pentru animale;
 25 - articole de îmbrăcăminte, articole de dans, articole de acoperit capul, body-uri pentru dans, colanți de dans, rochii de dans, costume de dans, topuri de dans, pantaloni de dans, fuste de balet, pantaloni de gimnastică, pantaloni de sport, lenjerie de corp; îmbrăcăminte, articole de încălțăminte, opincuțe de balet, pantofi de balet, poante de balet, opincuțe de dans, pantofi pentru dans, încălțăminte de dans pentru antrenament, pantofi de gimnastică.

(210) **050320**
 (220) 01.08.2022
 (730) **Orange Brand Services Limited, GB**
 3 More London Riverside, London SE1 2AQ,
 Regatul Unit
 (540)



(591) Culori revendicate: alb, oranj.
 (511) NCL(11-2022)
 09 - aparate și instrumente pentru comunicații și telecomunicații; aparate și instrumente electrice și electronice pentru procesarea, înregistrarea, depozitarea, transmiterea, recuperarea sau recepționarea datelor; aparate și instrumente pentru înregistrarea, transmiterea, amplificarea sau reproducerea sunetelor, imaginilor, informațiilor sau datelor codificate; aparate și instrumente electrice de control, de testare (cu excepția testării in-vivo), de semnalizare, de verificare (supraveghere); aparate și instrumente optice și electrooptice; hardware pentru rețele de calculatoare; hardware pentru calculatoare care asigură accesul securizat de la distanță la rețele de calculatoare și de comunicații; hardware ethernet; aparate, instrumente și echipamente de fotografiat; aparate de transmisie și recepție pentru telecomunicații, difuzarea programelor radio și de televiziune; aparate pentru acces la programe difuzate sau transmise; holograme; suporturi de date magnetice; cartele de date; carduri de memorie; cartele SIM; carduri care conțin microprocesoare; carduri cu circuite integrate; cartele telefonice; cartele telefonice cu credit; carduri de credit; carduri de debit; suporturi de date magnetice, digitale și optice; memorii USB; terminale interactive pentru afișarea și comandarea produselor și serviciilor; aparate pentru procesarea plăților electronice; telefoane, telefoane mobile și receptoare telefonice; tablete electronice; unități electronice portabile pentru recepționarea, stocarea și/sau transmisia fără fir a mesajelor cu date și plăților electronice; aparate, instrumente și sisteme de navigare prin satelit; accesorii pentru telefoane și microtelefoane; căști; huse și cutii adaptate special pentru păstrarea sau transportarea telefoanelor portabile, echipamentelor și accesoriilor pentru telefoane; antene; baterii; microprocesoare; modemi; sisteme de poziționare globală electronice; aparate și instrumente electronice de navigare, localizare și poziționare; filme video; piese și accesorii pentru toate produsele sus-menționate; software de operare pentru VPN (rețele private virtuale); software de operare; software de operare pentru LAN (rețea locală de calculatoare); software de operare pentru USB; software de calculatoare furnizat de pe Internet; software de calculatoare pentru cloud computing; programe pentru sisteme de operare a rețelilor; soft-

ware pentru aplicații; software de calculatoare pentru asigurarea accesului securizat de la distanță la rețele de calculatoare și de comunicații; software pentru administrarea datelor, fișierelor și bazelor de date; software pentru mijloace de comunicare și pentru publicare; aplicații de birou și de întreprindere; software pentru inteligență artificială și învățare automată; software pentru automatizarea proceselor robotice (RPA); software de management a conținutului; software pentru plăți electronice; software de securitate pentru calculatoare; software firewall pentru calculatoare; publicații electronice (descărcabile) furnizate on-line din baze de date computerizate sau de pe Internet; software de calculatoare și aparate de telecomunicații (inclusiv modeme) pentru a permite conectarea la baze de date, rețele locale și Internet; software de calculatoare pentru serviciile de teleconferință, videoconferință și videofon; software de calculatoare pentru accesarea bazelor de date, serviciilor de telecomunicații, rețelelor de calculator și avizierelor electronice; software pentru jocuri de calculator; programe pentru jocuri de calculator multimedia interactive; software pentru jocuri de realitate virtuală; fotografii, imagini, imagini grafice, fișiere cu imagini, baițuri de sunet, filme, înregistrări video și programe audiovizuale (descărcabile) furnizate on-line sau din baze de date computerizate, de pe Internet sau de pe site-uri de Internet; software de calculatoare utilizat în monitorizarea de la distanță; software pentru navigarea prin sisteme de poziționare globală (GPS); ceasuri de mână inteligente; dispozitive portabile pentru telefoane mobile; calculatoare portabile; emițătoare și receptoare de date electronice portabile; brățări care transmit date către telefoane inteligente, tablete, calculatoare personale prin intermediul site-urilor web de Internet și altor rețele de calculatoare și de comunicații electronice; dispozitive de monitorizare a antrenamentelor personale de fitness sub formă de ceas de mână sau brățară; roboți pentru teleprezență; difuzoare cu activare vocală; aparate pentru supravegherea securității; ochelari inteligenți; amplificator imagine pentru ecranul telefoanelor inteligente; dispozitive periferice portabile pentru calculatoare; difuzoare; amplificatoare audio; antene parabolice; aparate de comunicare prin satelit; aparate de transmisie și telecomunicații prin satelit; cabluri de semnal pentru IT/AV și telecomunicații; cabluri pen-

tru antene; cabluri și fire; cabluri și fire electrice; cabluri de conexiune mobilă de înaltă definiție; software de inteligență artificială pentru vehicule; programe de calculator care furnizează vederea la 360 de grade pentru un vehicul; sisteme informatice pentru comanda vehiculelor automate; programe de calculator pentru acționarea vehiculelor; filme cinematografice; filme de desene animate; desene animate; suporturi media educative descărcabile; muzică digitală descărcabilă; produse virtuale, și anume carduri bancare virtuale; produse virtuale, și anume carduri SIM virtuale; produse virtuale, și anume carduri de telefon virtuale; bunuri virtuale, și anume telefoane mobile virtuale, tablete;

- 35 - compilarea computerizată a listelor cu clienți; furnizor de servicii externalizate în domeniul managementului relațiilor cu clienții; promovarea produselor și serviciilor ale terților prin intermediul unui program preferențial pentru clienți; vânzare cu amănuntul a cardurilor preplătite ale terților pentru cumpărarea serviciilor de telecomunicații; vânzare cu amănuntul a cardurilor preplătite ale terților pentru cumpărare de conținut media; vânzare cu amănuntul a cardurilor preplătite ale terților pentru cumpărarea serviciilor de divertisment; servicii de comerț cu amănuntul cu privire la software de calculatoare; servicii de comerț cu amănuntul cu privire la hardware de calculatoare; servicii de vânzare cu amănuntul în legătură cu conținut înregistrat; servicii de vânzare cu amănuntul în legătură cu dispozitive de navigație; servicii de vânzare cu amănuntul în legătură cu echipamente audiovizuale; servicii de vânzare cu amănuntul în legătură cu telefoane inteligente; servicii de vânzare cu amănuntul în legătură cu calculatoare portabile; servicii de vânzare cu amănuntul în legătură cu ceasuri inteligente; servicii de vânzare cu amănuntul în legătură cu publicații electronice descărcabile; servicii de vânzare cu amănuntul în legătură cu accesorii pentru automobile; servicii de vânzare cu amănuntul referitoare la accesorii pentru vehicule; servicii de vânzare cu amănuntul în legătură cu baterii; servicii de comerț angro cu privire la software de calculatoare; consilieri cu privire la analiza obiceiurilor de cumpărare și nevoilor clienților, oferită prin date senzoriale, precum și referitoare la calitate și cantitate; consultanță privind managementul marketingului; servicii de consultanță în afaceri privind publicitatea; servicii de consultanță în afaceri privind marketingul; consul-

tanță în afaceri privind marketingul strategic; asistență în domeniul promovării firmelor; furnizarea serviciilor de informare și consiliere în domeniul comerțului electronic; servicii de consultanță privind prelucrarea datelor; prelucrarea automată a datelor; administrarea evidențelor comerciale; servicii de informații statistice în afaceri; colectarea informațiilor pentru afaceri; colectarea statisticilor pentru afaceri; culegerea și sistematizarea informațiilor în bazele de date informatice; colectarea datelor; compilarea datelor statistice privind afacerile; prelucrarea datelor informatice; gestionarea fișierelor informatice; servicii de colectare computerizată a datelor la punctul de vânzare pentru comercianții cu amănuntul; prelucrarea datelor, sistematizare și management; compilarea și analiza informațiilor și datelor cu privire la managementul afacerilor; servicii de inventariere a stocurilor; servicii de consiliere privind analiza activității economice; analiza sistemelor de management al afacerilor; asistență, consiliere și consultanță privind analiza comercială; servicii de analiză a datelor comerciale; studii privind eficiența afacerilor; informații pentru afaceri; servicii de informații comerciale; servicii în domeniul inteligenței afacerilor (business intelligence); servicii de analiză în managementul afacerilor; servicii de inteligență competitivă; servicii de externalizare în domeniul analizelor comerciale; furnizarea informațiilor privind managementul afacerilor; furnizarea informațiilor statistice în materie de afaceri; servicii de gestionare a relațiilor cu clienții, în folosul terților; servicii de consultanță privind administrarea call center-urilor; servicii de incubator de afaceri; servicii de aprovizionare pentru terți; servicii de consiliere, informare și consultanță cu privire la toate serviciile sus-menționate;

- 38 - servicii în domeniul telecomunicațiilor; servicii în domeniul comunicațiilor; servicii de telefonie, telefonie mobilă, redirectionare a apelurilor, mesagerie vocală și poștă electronică; transmiterea, livrarea și recepționarea sunețelor, datelor, imaginilor, muzicii și informațiilor; servicii de livrare a mesajelor electronice; servicii de informare on-line cu privire la telecomunicații; servicii de schimb a datelor; transfer de date prin telecomunicații; transmiterea fișierelor digitale; servicii de comunicare prin satelit; servicii de difuzare; difuzarea sau transmiterea programelor radio sau de televiziune, filmelor și jocurilor interactive; difuzarea, transmiterea și livrarea conținuturi-

lor multimedia și jocurilor electronice prin rețele electronice de comunicații; servicii de mesagerie video; servicii de videoconferințe; servicii de videotelefonie; telecomunicații de informații (inclusiv pagini web), de programe de calculator și de oricare alte date; servicii de comunicații telefonice oferite pentru linii telefonice de asistență în cazuri de urgență (hotline) și pentru centre de apel telefonic; asigurarea accesului utilizatorilor la Internet; organizarea și exploatarea conferințelor electronice, grupurilor de discuție și chat room-urilor; furnizarea accesului la site-uri web de muzică digitală pe Internet; furnizarea accesului la site-uri web MP3 pe Internet; transmitere de muzică digitală prin telecomunicații; furnizarea accesului la infrastructuri și rețele de telecomunicații pentru alți operatori și terți; închirierea infrastructurii și a rețelilor de telecomunicații pentru alți operatori și terți; închirierea infrastructurii și a rețelilor de telecomunicații altor operatori și terți; servicii de accesare a telecomunicațiilor; furnizarea accesului temporar la Internet pentru terți; asigurarea transmiterii electronice a datelor de plăți electronice prin intermediul unei rețele globale de calculatoare; agenții de presă; transmisia știrilor și informațiilor de actualitate; darea în chirie, leasing sau închirierea aparatelor, instrumentelor, instalațiilor sau componentelor utilizate pentru prestarea serviciilor sus-menționate; furnizarea accesului la o rețea electronică on-line pentru recuperarea informațiilor; servicii de furnizare de Internet; servicii de transmisie prin cablu și satelit; furnizarea informațiilor în bandă largă; servicii de telecomunicații pentru pasagerii aeronavelor; asigurarea accesului la serviciile de plată electronică inclusiv la serviciile de transfer electronic de fonduri și facilitățile de tranzacții on-line; furnizarea conexiunilor și rețelilor de telecomunicații pentru utilizare cu Internetul obiectelor; servicii de consiliere, informare și consultanță referitoare la toate serviciile sus-menționate.

(531) CFE(8) 26.04.01; 26.04.18; 27.05.01; 29.01.12.

(210) **050321**

(220) 01.08.2022

(730) **Orange Brand Services Limited, GB**

3 More London Riverside, London SE1 2AQ, Regatul Unit

(540)

ORANGE

(511) NCL(11-2022)

35 - compilare computerizată a listelor cu clienți; furnizor de servicii externalizate în domeniul managementului relațiilor cu clienții; promovarea produselor și serviciilor ale terților prin intermediul unui program preferențial pentru clienți; vânzare cu amănuntul de carduri preplătite ale terților pentru cumpărarea serviciilor de telecomunicații; vânzare cu amănuntul a cardurilor preplătite ale terților pentru cumpărare de conținut media; vânzare cu amănuntul a cardurilor preplătite ale terților pentru cumpărarea serviciilor de divertisment; servicii de comerț cu amănuntul cu privire la software de calculatoare; servicii de comerț cu amănuntul cu privire la hardware de calculatoare; servicii de vânzare cu amănuntul în legătură cu conținut înregistrat; servicii de vânzare cu amănuntul în legătură cu dispozitive de navigație; servicii de vânzare cu amănuntul în legătură cu echipamente audiovizuale; servicii de vânzare cu amănuntul în legătură cu telefoane inteligente; servicii de vânzare cu amănuntul în legătură cu calculatoare portabile; servicii de vânzare cu amănuntul în legătură cu ceasuri inteligente; servicii de vânzare cu amănuntul în legătură cu publicații electronice descărcabile; servicii de vânzare cu amănuntul în legătură cu accesorii pentru automobile; servicii de vânzare cu amănuntul referitoare la accesorii pentru vehicule; servicii de vânzare cu amănuntul în legătură cu baterii; servicii de comerț angro cu privire la software de calculatoare; consiliere cu privire la analiza obiceiurilor de cumpărare și nevoilor clienților, oferite prin date senzoriale, precum și referitoare la calitate și cantitate; consultanță privind managementul marketingului; servicii de consultanță în afaceri privind publicitatea; servicii de consultanță în afaceri privind marketingul; consultanță în afaceri privind marketingul strategic; asistență în domeniul promovării firmelor; furnizarea serviciilor de informare și consiliere în domeniul comerțului electronic; servicii de consultanță privind prelucrarea datelor; prelucrarea automată a datelor; administrarea evidențelor comerciale; servicii de informații statistice în afaceri; colectarea informațiilor pentru afaceri; colectarea statisticilor

pentru afaceri; culegerea și sistematizarea informațiilor în bazele de date informatice; colectarea datelor; compilarea datelor statistice privind afacerile; prelucrarea datelor informatice; gestionarea fișierelor informatice; servicii de colectare computerizată a datelor la punctul de vânzare pentru comercianții cu amănuntul; prelucrarea datelor, sistematizare și management; compilarea și analiza informațiilor și datelor cu privire la managementul afacerilor; servicii de inventariere a stocurilor; servicii de consiliere privind analiza activității economice; analiza sistemelor de management al afacerilor; asistență, consiliere și consultanță privind analiza comercială; servicii de analiză a datelor comerciale; studii privind eficiența afacerilor; informații pentru afaceri; servicii de informații comerciale; servicii în domeniul inteligenței afacerilor (business intelligence); servicii de analiză în managementul afacerilor; servicii de inteligență competitivă; servicii de externalizare în domeniul analizelor comerciale; furnizarea informațiilor privind managementul afacerilor; furnizarea informațiilor statistice în materie de afaceri; servicii de gestionare a relațiilor cu clienții, în folosul terților; servicii de consultanță privind administrarea call center-urilor; servicii de incubator de afaceri; servicii de aprovizionare pentru terți; servicii de consiliere, informare și consultanță cu privire la toate serviciile sus-menționate;

37 - instalarea, întreținerea și repararea echipamentelor și sistemelor de telecomunicații, telefoane, telefoane mobile și aparate de telefon, hardware pentru calculatoare, transmisoare prin satelit și receptoare, aparate și instrumente electronice, echipamente comerciale electronice, rețele de telecomunicații; instalarea, întreținerea și repararea aparatelor de securitate și de autentificare; întreținerea și repararea aparatelor electronice de navigație și poziționare; instrumente și sisteme; montarea, îngroparea, repararea și întreținerea cablurilor; servicii de informare, consiliere și consultanță cu privire la toate serviciile sus-menționate inclusiv furnizate on-line dintr-o bază de date computerizată sau prin Internet, sau prin alte mijloace; servicii de informare și consiliere cu privire la întreținerea și repararea vehiculelor, toate furnizate prin intermediul unei conexiuni de telecomunicații;

39 - colectarea, depozitarea și livrarea mărfurilor; organizarea și supravegherea serviciilor de livrare a comenzilor prin poștă; stocarea fizi-

că a datelor arhivate, fotografiile, fișiere audio, fișiere cu imagini, fișiere video digitale, jocuri și documente electronice, salvate electronic; servicii de informare și consultanță în domeniul transporturilor în legătură cu soluțiile pentru lanțul de aprovizionare; stabilirea rutelor pentru vehicule prin calculator în rețele de date; urmărirea și monitorizarea vehiculelor și flotelor de vehicule terestre, maritime și aeriene folosind dispozitive electronice pentru navigație și localizare; furnizarea locurilor de parcare inclusiv rezervări furnizate prin intermediul conexiunilor de telecomunicații; furnizarea consultanțelor și informațiilor cu privire la toate serviciile sus-menționate; servicii de furnizare a energiei electrice.

(210) **050365**

(220) 03.08.2022

(730) **NOVACOV Igor, MD**

Str. Viilor, MD-6324,
Sărata-Nouă, Leova, Republica Moldova

DICUSAR Iurie, MD

Str. V. Dokucaev nr. 36,
MD-2021, Chișinău, Republica Moldova

(540)



(591) Culori revendicate: verde, violet.

(511) NCL(11-2022)

29 - carne, pește, păsări și vânat; extracte din carne; fructe și legume conservate, congelate, uscate și fierte; jeleuri, dulcețuri, compo-

turi; ouă; lapte, brânzeturi, unt, iaurt și alte produse lactate; uleiuri și grăsimi comestibile;

30 - cafea, ceai, cacao și înlocuitori ai acestora; orez, paste făinoase și tăiței; tapioca și sago; făină și preparate din cereale; pâine, produse de patiserie și cofetărie; ciocolată; înghețată, șerbeturi și alte înghețate comestibile; zahăr, miere, sirop de melasă; drojdie, praf de copt; sare, condimente, mirodenii, plante aromatice conservate; oțet, sosuri și alte condimente; gheață (apă înghețată);

31 - produse agricole, de acvacultură, horticole și forestiere, brute și neprelucrate; cereale și semințe crude și neprocesate; fructe și legume proaspete, plante aromatice proaspete; plante și flori naturale; bulbi, răsaduri și semințe pentru plantare; animale vii; hrană și băuturi pentru animale; malț;

32 - bere; băuturi nealcoolice; ape minerale și carbogazoase; băuturi din fructe și sucuri de fructe; siropuri și alte preparate pentru fabricarea băuturilor nealcoolice;

35 - servicii on-line de tranzacționare, și anume servicii de operare on-line pe piețe pentru vânzătorii și cumpărătorii de produse și servicii; servicii on-line de tranzacționare în care vânzătorii afișează produsele sau serviciile care urmează să fie oferite spre vânzare, achiziționare sau spre licitare prin intermediul Internetului, în scopul facilitării vânzării de produse și servicii de către terți prin intermediul unei rețele de calculatoare; oferire de răspuns evaluativ și evaluări de produse și servicii oferite de vânzători, evaluarea valorii și a prețurilor produselor și serviciilor oferite de vânzători, serviciilor de performanță a cumpărătorilor și vânzătorilor, serviciilor de livrare, precum și experiența globală de tranzacționare în legătură cu acestea; oferirea unui ghid de căutare de publicitate on-line care oferă produse și servicii ale vânzătorilor; oferirea unei baze de date de căutare on-line de evaluare pentru cumpărători și vânzători; publicitate; gestiunea afacerilor comerciale; administrare comercială; lucrări de birou; servicii de comercializare pentru terți prestate de supermarketuri, hipermarketuri, buticuri, magazine, gherete, chioșcuri și tarabe.

(531) CFE(8) 05.03.14; 05.07.13; 05.07.22; 05.07.23; 27.03.11; 27.05.17; 29.01.12.

(210) **050376**
 (220) 12.08.2022
 (730) **POSTOLACHI Radion, MD**
 Str. Sportivilor nr. 20,
 MD-3505, Orhei, Republica Moldova
 (540)

WINE REPUBLIC
 bessarabian wines & goods

(511) NCL(11-2022)
 33 - băuturi alcoolice, cu excepția berii; preparate alcoolice pentru fabricarea băuturilor;
 35 - publicitate; administrarea, organizarea și managementul afacerilor; lucrări de birou;
 41 - educație; instruire; divertisment; activități sportive și culturale;
 43 - servicii de alimentație publică; servicii de cazare temporară.
 (531) CFE(8) 11.03.02; 18.02.01; 27.03.15; 27.05.08.

(210) **050381**
 (220) 12.08.2022
 (730) **VINICIUC Anatolie, MD**
 Bd. D. Cantemir nr. 5/5, ap. 55,
 MD-2001, Chișinău, Republica Moldova
 (540)



(591) Culori revendicate: alb, negru, verde de diferite nuanțe, albastru de diferite nuanțe, roșu de diferite nuanțe, roz de diferite nuanțe, galben de diferite nuanțe, oranj, gri.
 (511) NCL(11-2022)
 31 - produse pentru litiere, litiere pentru animale și păsări;
 35 - publicitate; administrarea, organizarea și managementul afacerilor; lucrări de birou.
 (531) CFE(8) 03.01.06; 03.01.16; 03.06.03; 25.01.19; 26.11.01; 26.11.03; 26.11.08; 27.05.01; 29.01.15.

(210) **050401**
 (220) 18.08.2022
 (730) **OLISGRUP S.R.L., MD**
 MD-3739, Zubrești, Strășeni, Republica Moldova
 (540)

DETOOLZ
SMART WORK

(591) Culori revendicate: turcoaz, negru.
 (511) NCL(11-2022)
 07 - mașini, mașini-unelte, unelte acționate electrice; motoare, cu excepția celor pentru vehiculele terestre; componente de cuplare și transmisie a mașinilor, cu excepția celor pentru vehiculele terestre; unelte agricole, altele decât unelte de mână, acționate manual; incubatoare pentru ouă; mașini automate de vânzare;
 08 - scule și instrumente de mână, acționate manual; cuțite, furculițe și linguri; arme albe, cu excepția armelor de foc; aparate de ras.
 (531) CFE(8) 27.05.09; 27.05.25; 29.01.12.

(210) **050403**
 (220) 18.08.2022
 (730) **EFES VITANTA MOLDOVA BREWERY S.A., întreprindere mixtă, MD**
 Str. Uzinelor nr. 167,
 MD-2023, Chișinău, Republica Moldova

(540)



(591) Culori revendicate: auriu, alb, negru.

(511) NCL(11-2022)

32 - bere; băuturi nealcoolice; ape minerale și carbogazoase; băuturi din fructe și sucuri de fructe; siropuri și alte preparate pentru fabricarea băuturilor nealcoolice;

35 - publicitate; administrarea, organizarea și managementul afacerilor; lucrări de birou;

43 - servicii de alimentație publică; servicii de cazare temporară.

(531) CFE(8) 26.04.18; 26.13.01; 27.05.01; 27.05.10; 27.05.24; 29.01.13.

(210) **050412**

(220) 24.08.2022

(730) **TECHNO RETAIL S.R.L., MD**

Str. Andrei Doga nr. 45/2, ap. 11,
MD-2024, Chișinău, Republica Moldova

(540)



(591) Culori revendicate: albastru-deschis, galben, roșu, verde.

(511) NCL(11-2022)

11 - aparate și instalații de iluminat, inclusiv ghirlande luminoase pentru decorațiuni festive; becuri de iluminat; instalații luminoase pentru pomul de Crăciun; arzătoare pentru acetilenă; lămpi de siguranță; lămpi cu gaz; lămpi de ondulat; lămpi de unghii; lămpi terapeutice,

nu pentru scopuri medicale; lămpi germicide pentru purificarea aerului; becuri indicatoare de direcție pentru automobile; lămpi cu arc; lămpi de laborator; lămpi cu ulei; lămpi cu raze ultraviolete (care nu sunt de uz medical); lămpi pentru mineri; lămpi electrice; lustre; filamente pentru lămpi electrice; filamente de magneziu (iluminat); filamente electrice pentru încălzire; suporturi pentru lămpi; suporturi pentru lămpi electrice; lămpi de iluminat pentru acvarii; aparate și instalații de iluminat; aparate de iluminat pentru vehicule; aparate de iluminat cu diode luminescente (LED); lanterne pentru iluminat; lanterne pentru scufundări; proiectoare de lumină; difuzoare (iluminat); lămpi de iluminat; lămpi de podea; plafoniere; instalații de iluminat pentru vehicule aeriene; sticle de lampă; tuburi luminoase; tuburi luminoase pentru iluminat; faruri pentru automobile; dispozitive de iluminat pentru biciclete; dispozitive de iluminat pentru motocicletă; dispozitive de iluminat pentru vehicule; lanterne de buzunar; lanterne pentru cap; lanterne de iluminat; felinare cu lumânări; lampadare; lumini electrice pentru decorațiuni festive.

(531) CFE(8) 05.05.20; 05.05.21; 27.05.01; 27.05.08; 29.01.14.

(210) **050413**

(220) 25.08.2022

(730) **CHIRMICI Denis, MD**

Str. Limbii Materne nr. 17,
MD-5903, Fălești, Republica Moldova

(540)

CASA PETRU ALCOHOL FREE WINE

(526) Elementele mărcii asupra cărora solicitantul declară că renunță la invocarea oricărui drept exclusiv: „ALCOHOL FREE WINE”.

(511) NCL(11-2022)

32 - bere; băuturi nealcoolice; ape minerale și carbogazoase; băuturi din fructe și sucuri de fructe.

(210) **050416**
 (220) 17.08.2022
 (730) **ZINGALIUC Alexandru, MD**
 Bd. Mircea cel Bătrîn nr. 34, bloc 1, ap. 31,
 MD-2044, Chişinău, Republica Moldova
 (540)

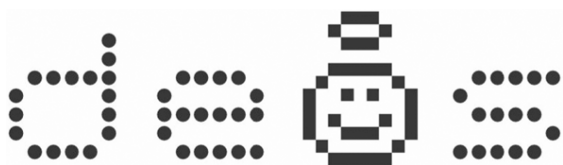

(511) NCL(11-2022)

- 03 - cosmetice și produse de toaletă nemedicinale; produse nemedicinale pentru curățarea dinților; produse de parfumerie, uleiuri esențiale; preparate pentru albit și alte substanțe pentru spălat; preparate pentru curățare, lustruire, degresare și șlefuire;
- 05 - preparate farmaceutice, medicale și de uz veterinar; produse igienice pentru medicină; alimente și substanțe dietetice adaptate pentru uz medical sau veterinar, alimente pentru bebeluși; suplimente alimentare pentru oameni și animale; plasturi, materiale pentru pansamente; materiale pentru plombarea dinților și pentru mulaje dentare; dezinfectante; produse pentru distrugerea animalelor dăunătoare; fungicide, erbicide;
- 19 - materiale, nu din metal, pentru edificare și construcție; conducte rigide, nu din metal, pentru edificare; asfalt, smoală, gudron și bitum; construcții transportabile, nu din metal; monumente nemetalice;
- 20 - mobile, oglinzi, rame pentru tablouri; containere, nu din metal, pentru depozitare sau transport; oase neprelucrate sau semiprelucrate, coame, fanoane de balenă sau sifid; scoici; spumă de mare; chihlimbar galben;
- 21 - ustensile și recipiente pentru menaj sau de bucătărie; articole de bucătărie și veselă, cu excepția furculițelor, cuțitelor și lingurilor; piepteni și bureți; perii, cu excepția pensulelor; materiale pentru perii; articole pentru curățare; sticlă brută sau semiprelucrată, cu excepția sticlei pentru construcții; sticlărie, porțelan și ceramică;
- 25 - îmbrăcăminte, încălțăminte, articole care servesc la acoperirea capului;
- 27 - covoare, preșuri, rogojini, linoleum și alte produse pentru acoperirea podelelor; tapete murale, nu din materiale textile;
- 28 - jocuri, jucării și articole pentru joacă; aparate pentru jocuri video; articole de gimnastică și sport; decorațiuni (ornamente) pentru pomul de Crăciun;
- 29 - carne, pește, păsări și vânat; extracte din carne; fructe și legume conservate, congelate, uscate și fierte; jeleurii, dulceturi, compoturi; ouă; lapte, brânzeturi, unt, iaurt și alte produse lactate; uleiuri și grăsimi comestibile;
- 30 - cafea, ceai, cacao și înlocuitori ai acestora; orez, paste făinoase și tăiței; tapioca și sago; făină și preparate din cereale; pâine, produse de patiserie și cofetărie; ciocolată; înghețată, șerbeturi și alte înghețate comestibile; zahăr, miere, sirop de melasă; drojdie, praf de copt; sare, condimente, mirodenii, plante aromatice conservate; oțet, sosuri și alte condimente; gheață (apă înghețată);
- 31 - produse agricole, de acvacultură, horticoale și forestiere, brute și neprelucrate; cereale și semințe crude și neprocesate; fructe și legume proaspete, plante aromatice proaspete; plante și flori naturale; bulbi, răsaduri și semințe pentru plantare; animale vii; hrană și băuturi pentru animale; malt;
- 32 - bere; băuturi nealcoolice; ape minerale și carbogazoase; băuturi din fructe și sucuri de fructe; siropuri și alte preparate pentru fabricarea băuturilor nealcoolice;
- 33 - băuturi alcoolice, cu excepția berii; preparate alcoolice pentru fabricarea băuturilor;
- 34 - tutun și înlocuitori de tutun; țigări și trabucuri; țigări electronice și vaporizatoare orale pentru fumători; articole pentru fumători; chibrituri;
- 35 - servicii on-line de tranzacționare, și anume servicii de operare on-line pe piețe pentru vânzătorii și cumpărătorii de produse și servicii; servicii on-line de tranzacționare în care vânzătorii afișează produsele sau serviciile care urmează să fie oferite spre vânzare, achiziționare sau spre licitare prin intermediul Internetului, în scopul facilitării vânzării de produse și servicii de către terți prin intermediul unei rețele de calculatoare; oferire de răspuns evaluativ și evaluări de produse și servicii oferite de vânzătorii, evaluarea valorii și a prețurilor produselor și serviciilor oferite de vânzătorii, serviciilor de performanță a cumpărătorilor și vânzătorilor, serviciilor de livrare, precum și experiența globală de tranzacționare în legătură cu acestea; oferirea unui ghid de căutare de publicitate on-line care oferă produse și servicii ale vânzătorilor;

- oferirea unei baze de date de căutare on-line de evaluare pentru cumpărători și vânzători; publicitate; gestiunea afacerilor comerciale; administrare comercială; lucrări de birou; servicii de comercializare pentru terți prestate de supermarketuri, hipermarketuri, buticuri, magazine, gherete, chioșcuri și tarabe;
- 36 - servicii financiare, monetare și bancare; servicii de asigurări; afaceri imobiliare;
- 37 - servicii de construcții; servicii de instalare și reparații; extracție minieră, foraje pentru extracția de petrol și de gaze;
- 38 - servicii de telecomunicații;
- 39 - transport; ambalarea și depozitarea mărfurilor; organizarea de călătorii;
- 40 - tratament de materiale; reciclarea gunoaielor și deșeurilor; filtrarea aerului și tratarea apei; servicii de imprimare; conservarea alimentelor și băuturilor;
- 41 - educație; instruire; divertisment; activități sportive și culturale;
- 42 - servicii științifice și tehnologice, precum și servicii de cercetare și de creație, referitoare la acestea; servicii de analiză industrială, cercetare industrială și proiectare industrială; servicii de control al calității și de autentificare; crearea și dezvoltarea calculatoarelor și programelor de calculator;
- 43 - servicii de alimentație publică; servicii de cazare temporară;
- 44 - servicii medicale; servicii veterinare; servicii de igienă și de îngrijire a frumuseții pentru oameni sau animale; servicii de agricultură, acvacultură, horticultură și silvicultură;
- 45 - servicii juridice; servicii de securitate pentru protecția fizică a bunurilor materiale și a persoanelor; servicii personale și sociale oferite de către terți destinate să satisfacă nevoile indivizilor.
- (531) CFE(8) 04.05.03; 04.05.21; 24.17.02; 26.13.25; 27.05.04.

(210) **050421**
 (220) 29.08.2022
 (730) **URBAN DEVELOPMENT GROUP S.R.L., MD**
 Str. Grigore Ureche nr. 14,
 MD-2001, Chișinău, Republica Moldova

(540)



- (511) NCL(11-2022)
 35 - publicitate; administrarea, organizarea și managementul afacerilor; lucrări de birou;
 37 - servicii de construcții; servicii de instalare și reparații; extracție minieră, foraje pentru extracția de petrol și de gaze.
- (531) CFE(8) 26.04.05; 26.04.18; 27.05.09; 27.05.19.

(210) **050424**
 (220) 30.08.2022
 (730) **SOBOR Victoria, MD**
 Str. S. Lazo nr. 26,
 MD-2004, Chișinău, Republica Moldova

(540)



- (591) Culori revendicate: portocaliu-deschis, portocaliu-închis.
- (511) NCL(11-2022)
 28 - jocuri, jucării și articole pentru joacă; aparate pentru jocuri video; articole de gimnastică și sport; decorațiuni (ornamente) pentru pomul de Crăciun;
- 35 - publicitate; administrarea, organizarea și managementul afacerilor; lucrări de birou;
- 41 - educație; instruire; divertisment; activități sportive și culturale.
- (531) CFE(8) 24.09.02; 24.09.09; 24.09.14; 27.05.08; 27.05.09; 29.01.01.
-

(210) **050428**
 (220) 01.09.2022
 (730) **OPICONSULTING GRUP S.R.L., MD**
 MD-6827, Suruceni, Ialoveni, Republica
 Moldova
 (540)

OSCAR

(511) NCL(11-2022)
 33 - băuturi alcoolice, cu excepția berii; preparate
 alcoolice pentru fabricarea băuturilor.

(210) **050429**
 (220) 01.09.2022
 (730) **OPICONSULTING GRUP S.R.L., MD**
 MD-6827, Suruceni, Ialoveni, Republica Mol-
 dova
 (540)

BARCLAYS

(511) NCL(11-2022)
 33 - băuturi alcoolice, cu excepția berii; preparate
 alcoolice pentru fabricarea băuturilor.

(210) **050430**
 (220) 01.09.2022
 (730) **BÎRCĂ Vitalie, MD**
 Str. Primar Gherman Pânteia nr. 52,
 MD-2045, Chișinău, Republica Moldova
 (540)

CityMarket

(511) NCL(11-2022)
 35 - publicitate; administrarea, organizarea și
 managementul afacerilor; lucrări de birou.

(210) **050431**
 (220) 01.09.2022
 (730) **BÎRCĂ Vitalie, MD**
 Str. Primar Gherman Pânteia nr. 52,
 MD-2045, Chișinău, Republica Moldova
 (540)

City Market

(511) NCL(11-2022)
 35 - publicitate; administrarea, organizarea și
 managementul afacerilor; lucrări de birou.

(210) **050432**
 (220) 01.09.2022
 (730) **BÎRCĂ Vitalie, MD**
 Str. Primar Gherman Pânteia nr. 52,
 MD-2045, Chișinău, Republica Moldova
 (540)



(511) NCL(11-2022)
 35 - publicitate; administrarea, organizarea și
 managementul afacerilor; lucrări de birou.
 (531) CFE(8) 01.15.15; 02.09.01; 27.05.24.

(210) **050433**
 (220) 01.09.2022
 (730) **BÎRCĂ Vitalie, MD**
 Str. Primar Gherman Pânteia nr. 52,
 MD-2045, Chișinău, Republica Moldova
 (540)

LATTI

(511) NCL(11-2022)
35 - publicitate; administrarea, organizarea și managementul afacerilor; lucrări de birou.

(210) **050434**
(220) 02.09.2022
(730) **PUZUR Lilian, MD**
Str. Trandafirilor nr. 11/5, ap. 33,
MD-2028, Chișinău, Republica Moldova
(540)

Masil

(511) NCL(11-2022)
03 - cosmetice și produse de toaletă nemedicinale; produse nemedicinale pentru curățarea dinților; produse de parfumerie, uleiuri esențiale; preparate pentru albit și alte substanțe pentru spălat; preparate pentru curățare, lustruire, degresare și șlefuire.

(210) **050435**
(220) 02.09.2022
(730) **COLUN Olesea, MD**
Str. Mureș nr. 1,
MD-3505, Orhei, Republica Moldova
(540)

Grow Intelligent Families Together

(511) NCL(11-2022)
16 - hârtie și carton; produse de imprimare; articole pentru legătorie; fotografii; articole de papetărie și de birou, cu excepția mobilei; adezivi pentru papetărie sau menaj; materiale de desen și materiale pentru artiști; pensule; materiale didactice și de instruire; foi, folii și pungi din plastic pentru împachetare și ambalare; caractere și clișee tipografice;
35 - publicitate; administrarea, organizarea și managementul afacerilor; lucrări de birou;
41 - educație; instruire; divertisment; activități sportive și culturale.

(210) **050436**
(220) 02.09.2022
(730) **BC PARTNERS HOUSE S.R.L., MD**
Str. Lev Tolstoi nr. 24/1, ap.(of.) 287,
MD-2001, Chișinău, Republica Moldova
(540)

Cartego

(511) NCL(11-2022)
16 - hârtie și carton; produse de imprimare; articole pentru legătorie; fotografii; articole de papetărie și de birou, cu excepția mobilei; adezivi pentru papetărie sau menaj; materiale de desen și materiale pentru artiști; pensule; materiale didactice și de instruire; foi, folii și pungi din plastic pentru împachetare și ambalare; caractere și clișee tipografice;
35 - publicitate; administrarea, organizarea și managementul afacerilor; lucrări de birou;
39 - transport; ambalarea și depozitarea mărfurilor; organizarea de călătorii;
41 - educație; instruire; divertisment; activități sportive și culturale;
42 - servicii științifice și tehnologice, precum și servicii de cercetare și de creație, referitoare la acestea; servicii de analiză industrială, cercetare industrială și proiectare industrială; servicii de control al calității și de autentificare; crearea și dezvoltarea calculatoarelor și programelor de calculator.

(210) **050437**
(220) 02.09.2022
(730) **PUZUR Lilian, MD**
Str. Trandafirilor nr. 11/5, ap. 33,
MD-2028, Chișinău, Republica Moldova
(540)

masil

(511) NCL(11-2022)
03 - cosmetice și produse de toaletă nemedicinale; produse nemedicinale pentru curățarea dinților; produse de parfumerie, uleiuri esențiale; preparate pentru albit și alte substanțe pentru spălat; preparate pentru curățare, lustruire, degresare și șlefuire.

(210) **050441**
 (220) 01.09.2022
 (730) **SAMCOV Andrei, MD**
 Str. Ion Creangă nr. 12,
 MD-4601, Edineț, Republica Moldova
 (540)



(591) Culori revendicate: negru, auriu, gri.
 (511) NCL(11-2022)
 41 - educație; instruire; divertisment; activități sportive și culturale;
 43 - servicii de alimentație publică; servicii de cazare temporară.
 (531) CFE(8) 01.07.01; 04.03.03; 04.03.19; 05.07.22; 11.01.03; 26.01.15; 26.01.16; 26.01.18; 27.05.10; 29.01.13.

(210) **050442**
 (220) 05.09.2022
 (730) **LITRA Serghei, MD**
 Str. Ion Creangă nr. 63, ap. 244,
 MD-2051, Chișinău, Republica Moldova

(540)



(511) NCL(11-2022)
 32 - bere; băuturi nealcoolice; ape minerale și carbogazoase; băuturi din fructe și sucuri de fructe; siropuri și alte preparate pentru fabricarea băuturilor nealcoolice;
 33 - băuturi alcoolice, cu excepția berii; preparate alcoolice pentru fabricarea băuturilor;
 35 - promovarea și comercializarea berii;
 43 - servicii de alimentație publică.
 (531) CFE(8) 03.02.07; 03.02.15; 05.07.02; 05.07.03; 05.11.15; 26.04.03; 26.04.15; 26.04.18; 27.05.01.

(210) **050443**
 (220) 05.09.2022
 (730) **SAREVPMU GRUP S.R.L., MD**
 Bd. Mircea cel Bătrân nr. 15, ap. 107,
 MD-2004, Chișinău, Republica Moldova
 (540)



- (511) NCL(11-2022)
- 03 - cosmetice și produse de toaletă nemedicinale; produse nemedicinale pentru curățarea dinților; produse de parfumerie, uleiuri esențiale; preparate pentru albit și alte substanțe pentru spălat; preparate pentru curățare, lustruire, degresare și șlefuire;
- 16 - hârtie și carton; produse de imprimare; articole pentru legătorie; fotografii; articole de papetărie și de birou, cu excepția mobilei; adezivi pentru papetărie sau menaj; materiale de desen și materiale pentru artiști; pensule; materiale didactice și de instruire; foi, folii și pungi din plastic pentru împachetare și ambalare; caractere și clișee tipografice;
- 41 - educație; instruire; divertisment; activități sportive și culturale;
- 44 - servicii medicale; servicii veterinare; servicii de igienă și de îngrijire a frumuseții pentru oameni sau animale; servicii de agricultură, acvacultură, horticultură și silvicultură.
- (531) CFE(8) 01.01.02; 01.01.09; 01.15.15; 24.17.21; 26.01.13; 27.05.09.

- (210) **050444**
 (220) 30.08.2022
 (730) **BESCHIERU Nichita, MD**
 Str. Nicolae Milescu Spătarul nr. 23, ap. 79,
 MD-2075, Chișinău, Republica Moldova
LEMEȘCA Vlad, MD
 Str. Doina și Ion Aldea-Teodorovici nr. 15/1,
 MD-2064, Chișinău, Republica Moldova

(540)

ibeverages.co

- (511) NCL(11-2022)
- 21 - ustensile și recipiente pentru menaj sau de bucătărie; articole de bucătărie și veselă, cu excepția furculițelor, cuțitelor și lingurilor; piepteni și bureți; perii, cu excepția pensulelor; materiale pentru perii; articole pentru curățare; sticlă brută sau semiprelucrată, cu excepția sticlei pentru construcții; sticlărie, porțelan și ceramică;
- 30 - cafea, ceai, cacao și înlocuitori ai acestora; orez, paste făinoase și tăiței; tapioca și sago; făină și preparate din cereale; pâine, produse de patiserie și cofetărie; ciocolată; înghețată, șerburi și alte înghețate comestibile; zahăr, miere, sirop de melasă; drojdie, praf de copt;

- sare, condimente, mirodenii, plante aromatice conservate; oțet, sosuri și alte condimente; gheață (apă înghețată);
- 32 - bere; băuturi nealcoolice; ape minerale și carbogazoase; băuturi din fructe și sucuri de fructe; siropuri și alte preparate pentru fabricarea băuturilor nealcoolice;
- 33 - băuturi alcoolice, cu excepția berii; preparate alcoolice pentru fabricarea băuturilor;
- 35 - publicitate; administrarea, organizarea și managementul afacerilor; lucrări de birou;
- 43 - servicii de alimentație publică; servicii de cazare temporară.

- (210) **050445**
 (220) 02.09.2022
 (730) **T.P.I. - PHARM S.R.L., MD**
 Bd. Traian nr. 2/1,
 MD-2060, Chișinău, Republica Moldova

(540)

ANDROFOLIC

- (511) NCL(11-2022)
- 05 - suplimente alimentare.

- (210) **050446**
 (220) 02.09.2022
 (310) SD2022/0044970
 (320) 05.05.2022
 (330) CO
 (730) **RCN TELEVISION S.A., CO**
 AV. DE LAS AMERICAS NO. 65- 82, BOGOTÁ D.C., COLUMBIA

(540)



- (591) Culori revendicate: verde, albastru, negru.
 (511) NCL(11-2022)
- 38 - servicii de difuzare, transmitere și radiodifuzare.

- ziune de programe de televiziune, radio, Internet și alte mijloace de comunicare;
- 41 - organizare, montaj, pregătire, producție și coordonare de programe de televiziune, radio, Internet și alte mijloace de comunicare.
- (531) CFE(8) 27.05.19; 27.05.22; 29.01.13.

- (210) **050447**
 (220) 02.09.2022
 (310) SD2022/0044971
 (320) 05.05.2022
 (330) CO
 (730) **RCN TELEVISION S.A., CO**
 AV. DE LAS AMERICAS NO. 65- 82, BOGOTÁ D.C., COLUMBIA
- (540)



- (591) Culori revendicate: verde, albastru, negru.
 (511) NCL(11-2022)
 38 - servicii de difuzare, transmitere și radiodifuziune de programe de televiziune, radio, Internet și alte mijloace de comunicare;
- 41 - organizare, montaj, pregătire, producție și coordonare de programe de televiziune, radio, Internet și alte mijloace de comunicare.
- (531) CFE(8) 27.05.19; 27.05.22; 29.01.13.

- (210) **050448**
 (220) 02.09.2022
 (730) **FLO MAGAZACILIK VE PAZARLAMA ANONIM ŞİRKETİ, TR**
 Merkez Mahallesi Taşocagi, Caddesi No. 24
 K. 3, Mahmutbey, Istanbul, Turcia
- (540)

FLO

- (591) Culori revendicate: portocaliu.
 (511) NCL(11-2022)
 35 - regruparea, în beneficiul terților, a unei game largi de produse, și anume îmbrăcăminte, inclusiv lenjerie de corp și haine de stradă, altele decât hainele de protecție pentru uz special, ciorapi, fulare (haine), șaluri, bandane, eșarfe, curele (îmbrăcăminte), încălțăminte, pantofi, papuci, sandale, cizme, botoșei (încălțăminte pentru bebeluși), încălțăminte de sport, tocuri pentru încălțăminte, care permit clienților să vizualizeze și să compare în mod convenabil produsele, astfel de servicii pot fi furnizate de magazine de desfacere cu amănuntul, puncte de desfacere angro, prin mijloace electronice sau prin cataloage de comandă cu livrare prin poștă.
- (531) CFE(8) 27.05.17; 29.01.01.

- (210) **050449**
 (220) 05.09.2022
 (730) **BOTNARI Dan, MD**
 Str. Andrei Mureșanu nr. 2, MD-2093,
 Grățiești, Chișinău, Republica Moldova
- (540)



- (591) Culori revendicate: verde, negru, alb.
 (511) NCL(11-2022)
 36 - servicii financiare, monetare și bancare; servicii de asigurări; afaceri imobiliare.
- (531) CFE(8) 24.17.02; 24.17.18; 24.17.19; 27.03.15; 27.05.08; 29.01.13.

- (210) **050450**
 (220) 05.09.2022
 (730) **DIXI MEDIA S.R.L., MD**
 Str. Bucovinei nr. 9,
 MD-2075, Chișinău, Republica Moldova

(540)



(526) Elementele mărcii asupra cărora solicitantul declară că renunță la invocarea oricărui drept exclusiv: „MD”, cu excepția executării grafice deosebite.

(591) Culori revendicate: violet, verde-deschis.

(511) NCL(11-2022)

35 - publicitate; administrarea, organizarea și managementul afacerilor; lucrări de birou;

38 - servicii de telecomunicații;

41 - educație; instruire; divertisment; activități sportive și culturale.

(531) CFE(8) 26.04.04; 26.04.12; 26.04.18; 26.07.20; 26.11.12; 27.05.19; 29.01.12.

(210) **050451**

(220) 05.09.2022

(730) **BESCHIERU Daria, MD**

Str. Nicolae Milescu-Spătarul nr. 23, ap. 79,
MD-2075, Chișinău, Republica Moldova

(540)

WATAHA

(511) NCL(11-2022)

21 - ustensile și recipiente pentru menaj sau de bucătărie; articole de bucătărie și veselă, cu excepția furculițelor, cuțitelor și lingurilor; piepteni și bureți; perii, cu excepția pensulelor; materiale pentru perii; articole pentru curățare; sticlă brută sau semiprelucrată, cu excepția sticlei pentru construcții; sticlărie, porțelan și ceramică;

33 - băuturi alcoolice, cu excepția berii; preparate alcoolice pentru fabricarea băuturilor;

40 - tratament de materiale; reciclarea gunoaielor și deșeurilor; filtrarea aerului și tratarea apei; servicii de imprimare; conservarea alimentelor și băuturilor.

(210) **050452**

(220) 05.09.2022

(730) **BESCHIERU Daria, MD**

Str. Nicolae Milescu-Spătarul nr. 23, ap. 79,
MD-2075, Chișinău, Republica Moldova

(540)

ADAM MICKIEWICZ

(511) NCL(11-2022)

21 - ustensile și recipiente pentru menaj sau de bucătărie; articole de bucătărie și veselă, cu excepția furculițelor, cuțitelor și lingurilor; piepteni și bureți; perii, cu excepția pensulelor; materiale pentru perii; articole pentru curățare; sticlă brută sau semiprelucrată, cu excepția sticlei pentru construcții; sticlărie, porțelan și ceramică;

33 - băuturi alcoolice, cu excepția berii; preparate alcoolice pentru fabricarea băuturilor;

40 - tratament de materiale; reciclarea gunoaielor și deșeurilor; filtrarea aerului și tratarea apei; servicii de imprimare; conservarea alimentelor și băuturilor.

(210) **050453**

(220) 05.09.2022

(730) **BESCHIERU Daria, MD**

Str. Nicolae Milescu-Spătarul nr. 23, ap. 79,
MD-2075, Chișinău, Republica Moldova

(540)

OGINSKI

(511) NCL(11-2022)

21 - ustensile și recipiente pentru menaj sau de bucătărie; articole de bucătărie și veselă, cu excepția furculițelor, cuțitelor și lingurilor; piepteni și bureți; perii, cu excepția pensulelor; materiale pentru perii; articole pentru curățare; sticlă brută sau semiprelucrată, cu

- excepția sticlei pentru construcții; sticlărie, porțelan și ceramică;
- 40 - tratament de materiale; reciclarea gunoaielor și deșeurilor; filtrarea aerului și tratarea apei; servicii de imprimare; conservarea alimentelor și băuturilor.

(210) **050454**

(220) 06.09.2022

(730) **ALDI GmbH & Co. KG, DE**

Burgstrasse 37, D-45476 Mulheim an der Ruhr, Germania

(540)

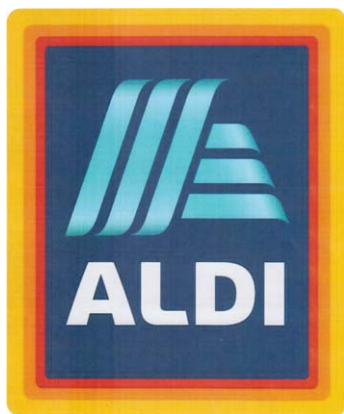

(591) Culori revendicate: galben, oranj, roșu, albastru-închis, albastru-deschis, alb.

(511) NCL(11-2022)

- 35 - servicii de vânzare cu amănuntul referitoare la produse agricole, produse horticoale, produse forestiere, produse alimentare, preparate pentru spălare, preparate de curățat, materiale pentru curățare, dezinfectante, produse cosmetice, articole sanitare, medicamente eliberate fără rețetă, suplimente alimentare, focuri de artificii, aparate electrice și accesorii pentru acestea, aparate electronice și accesorii pentru acestea, computere și accesorii pentru acestea, discuri compacte, hardware și software pentru computere, dispozitive de iluminat, scule, instrumente pentru horticultură și accesorii pentru acestea, biciclete și accesorii pentru acestea, accesorii pentru automobile, ceasornice, ceasuri de mână și bijuterii, articole de papetărie și articole pentru birou, cărți și alte materiale tipărite, mobilă și alte articole de mobilier, mobilier de grădină, ustensile casnice și de bucătărie și accesorii pentru acestea, articole de menaj, cuverturi pentru pat, inclusiv perne, huse

(lenjerii) și pături pentru pat, produse textile de uz casnic, îmbrăcăminte, articole pentru acoperirea capului, încălțăminte, articole din piele, echipamente pentru sport, jucării, articole de îmbrăcăminte de agrement, produse alimentare și hrană pentru animale, plante, produse din tutun; servicii de vânzare cu amănuntul on-line referitoare la produse agricole, produse horticoale, produse forestiere, produse alimentare, preparate pentru spălare, preparate de curățat, materiale pentru curățare, dezinfectante, produse cosmetice, articole sanitare, medicamente eliberate fără rețetă, suplimente alimentare, focuri de artificii, aparate electrice și accesorii pentru acestea, aparate electronice și accesorii pentru acestea, computere și accesorii pentru acestea, discuri compacte, hardware și software pentru computere, dispozitive de iluminat, scule, instrumente pentru horticultură și accesorii pentru acestea, biciclete și accesorii pentru acestea, accesorii pentru automobile, ceasornice, ceasuri de mână și bijuterii, articole de papetărie și articole pentru birou, cărți și alte materiale tipărite, mobilă și alte articole de mobilier, mobilier de grădină, ustensile casnice și de bucătărie și accesorii pentru acestea, articole de menaj, cuverturi pentru pat, inclusiv perne, huse (lenjerii) și pături pentru pat, produse textile de uz casnic, îmbrăcăminte, articole pentru acoperirea capului, încălțăminte, articole din piele, echipamente pentru sport, jucării, articole de îmbrăcăminte de agrement, produse alimentare și hrană pentru animale, plante, produse din tutun; servicii de vânzare angro referitoare la produse agricole, produse horticoale, produse forestiere, produse alimentare, preparate pentru spălare, preparate de curățat, materiale pentru curățare, dezinfectante, produse cosmetice, articole sanitare, medicamente eliberate fără rețetă, suplimente alimentare, focuri de artificii, aparate electrice și accesorii pentru acestea, aparate electronice și accesorii pentru acestea, computere și accesorii pentru acestea, discuri compacte, hardware și software pentru computere, dispozitive de iluminat, scule, instrumente pentru horticultură și accesorii pentru acestea, biciclete și accesorii pentru acestea, accesorii pentru automobile, ceasornice, ceasuri de mână și bijuterii, articole de papetărie și articole pentru birou, cărți și alte materiale tipărite, mobilă și alte articole de mobilier, mobilier de grădină, ustensile casnice și de bucătărie și accesorii pentru acestea,

articole de menaj, cuverturi pentru pat, inclusiv perne, huse (lenjerii) și pături pentru pat, produse textile de uz casnic, îmbrăcăminte, articole pentru acoperirea capului, încălțăminte, articole din piele, echipamente pentru sport, jucării, articole de îmbrăcăminte de agrement, produse alimentare și hrană pentru animale, plante, produse din tutun; servicii de gestionare a afacerilor pentru supermarketuri, puncte de vânzare cu amănuntul și magazine de vânzare cu reduceri; publicitate; publicitate pentru terți pe Internet; furnizarea informațiilor prin Internet, și anume a informației despre produse de consum, informației pentru consilierea consumatorilor și a informației pentru serviciul clienți; organizarea tranzacțiilor comerciale pentru terți, inclusiv pe Internet; intermedierea contractelor cu privire la telefonie mobilă (pentru terți); administrarea afacerilor; supravegherea dezvoltării afacerilor; recrutare de personal; consultanță privind organizarea afacerii; asistență în management pentru întreprinderi comerciale sau industriale; servicii de aprovizionare pentru terți (achiziții de produse și servicii pentru alte întreprinderi).

(531) CFE(8) 26.04.12; 26.04.18; 26.07.20; 26.11.03; 27.01.01; 27.05.21; 29.01.15.

(210) **050455**
 (220) 13.09.2022
 (730) **RENAISSANCE PERFECT S.R.L., MD**
 Str. Chișinăului nr. 94/A, MD-2084,
 Cricova, Chișinău, Republica Moldova
 (540)

La
nature[®]

(526) Elementele mărcii asupra cărora solicitantul declară că renunță la invocarea oricărui drept exclusiv: „®”, cu excepția executării grafice deosebite.

(511) NCL(11-2022)
 32 - bere; băuturi nealcoolice; ape minerale și carbogazoase; băuturi din fructe și sucuri de fructe; siropuri și alte preparate pentru fabricarea băuturilor nealcoolice.

(531) CFE(8) 27.05.09.

(210) **050456**
 (220) 13.09.2022
 (730) **ROMANENCO Ion, MD**
 Str. Ion Luca Caragiale nr. 22,
 MD-3909, Cahul, Republica Moldova
 (540)



(511) NCL(11-2022)
 35 - publicitate; administrarea, organizarea și managementul afacerilor; lucrări de birou;
 43 - servicii de alimentație publică; servicii de cazare temporară.
 (531) CFE(8) 01.15.11; 02.09.12; 09.07.01; 09.07.17; 11.03.04; 11.03.20; 16.03.13; 27.05.09.

(210) **050458**
 (220) 01.09.2022
 (730) **ZACAREAN Romeo, MD**
 Str. Constantin Stere nr. 20, ap. 36,
 MD-2009, Chișinău, Republica Moldova
 (540)

VASH
LAVASH

- (511) NCL(11-2022)
 35 - publicitate; administrarea, organizarea și managementul afacerilor; lucrări de birou;
 43 - servicii de alimentație publică; servicii de cazare temporară.
 (531) CFE(8) 27.05.17.

- (210) **050461**
 (220) 05.09.2022
 (730) **PUZUR Lilian, MD**
 Str. Trandafirilor nr. 11/5, ap. 33,
 MD-2028, Chișinău, Republica Moldova
 (540)

- (210) **050460**
 (220) 05.09.2022
 (730) **VIBE ACADEMY S.R.L., întreprindere socială, MD**
 Str. Alba Iulia nr. 77/15,
 MD-2071, Chișinău, Republica Moldova
 (540)



- (526) Elementele mărcii asupra cărora solicitantul declară că renunță la invocarea oricărui drept exclusiv: „Academy”, cu excepția executării grafice deosebite.
 (511) NCL(11-2022)
 41 - educație; instruire; divertisment; activități sportive și culturale;
 42 - servicii științifice și tehnologice, precum și servicii de cercetare și de creație, referitoare la acestea; servicii de analiză industrială, cercetare industrială și proiectare industrială; servicii de control al calității și de autentificare; crearea și dezvoltarea calculatoarelor și programelor de calculator.
 (531) CFE(8) 03.07.05; 03.07.17; 03.07.24; 24.01.09; 24.01.19; 27.05.09.

Eunyul

- (511) NCL(11-2022)
 03 - cosmetice și produse de toaletă nemedicinale; produse nemedicinale pentru curățarea dinților; produse de parfumerie, uleiuri esențiale; preparate pentru albit și alte substanțe pentru spălat; preparate pentru curățare, lustruire, degresare și șlefuire.

- (210) **050462**
 (220) 05.09.2022
 (730) **DIMITRIȘIN Natalia, MD**
 Str. Mihail Sadoveanu nr. 6, bloc 6, ap. 61,
 MD-2044, Chișinău, Republica Moldova
 (540)



- (511) NCL(11-2022)
 14 - metale prețioase și aliajele lor; bijuterii, pietre prețioase și semiprețioase; instrumente de ceasornicărie și pentru măsurarea timpului;
 25 - îmbrăcăminte, încălțăminte, articole care servesc la acoperirea capului;
 26 - dantele, șireturi și broderii, panglici și funde ca articole de mercerie; nasturi, capse și copci, ace și ace cu gămălie; flori artificiale; decorațiuni pentru păr; păr fals.
 (531) CFE(8) 09.01.06; 09.01.07; 09.03.01; 09.03.05; 27.03.15; 27.05.11.

(210) **050463**
 (220) 07.09.2022
 (730) **UNISOLAR TECH S.R.L., MD**
 Str. Florilor nr. 16/2, ap.(of.) 5,
 MD-2068, Chișinău, Republica Moldova
 (540)



(511) NCL(11-2022)
 09 - aparate și instrumente științifice, pentru cercetare, de navigare, geodezice, fotografice, cinematografice, audiovizuale, optice, de cântărire, de măsurare, de semnalizare, de detectare, de testare, de verificare, de salvare și didactice; aparate și instrumente pentru conducerea, distribuția, transformarea, acumularea, reglarea sau comanda curentului electric; aparate și instrumente pentru înregistrarea, transmiterea, reproducerea sau procesarea sunetului, imaginilor sau datelor; suporturi media înregistrate și descărcabile, software de calculator, suporturi media digitale sau analogice de înregistrare și de stocare fără conținut; mecanisme pentru aparate cu preplată; case de marcat, dispozitive de calculat; calculatoare și dispozitive periferice de calculator; costume de scufundare, măști pentru scufundari, tampoane de urechi pentru scufundari, cleme nazale pentru scufundari și înotători, mănuși de scufundare, aparate de respirat sub apă pentru înot subacvatic; extinctoare;
 35 - publicitate; administrarea, organizarea și managementul afacerilor; lucrări de birou;
 37 - servicii de construcții; servicii de instalare și reparații; extracție minieră, foraje pentru extracția de petrol și de gaze.
 (531) CFE(8) 07.03.02; 07.15.26; 21.01.14; 21.01.15; 26.04.09; 27.05.01.

(210) **050464**
 (220) 08.09.2022
 (730) **DOGARU Dumitru, MD**
 Str. N. Pirogov nr. 20,
 MD-2001, Chișinău, Republica Moldova

(540)

TIFLIS

GEORGIAN CUISINE

(591) Culori revendicate: alb, negru, sur.
 (511) NCL(11-2022)
 43 - servicii de alimentație publică; servicii de cazare temporară.
 (531) CFE(8) 27.05.03; 29.01.13.

(210) **050466**
 (220) 09.09.2022
 (730) **Asociația pentru Dezvoltarea Comunicațiilor Electronice și Tehnologiilor Inovatoare (ACETI), MD**
 Str. Ștefan cel Mare nr. 76 A,
 MD-3100, Bălți, Republica Moldova
 (540)



(591) Culori revendicate: violet, albastru.
 (511) NCL(11-2022)
 35 - publicitate; administrarea, organizarea și managementul afacerilor; lucrări de birou;
 41 - educație; instruire; divertisment; activități sportive și culturale;
 42 - servicii științifice și tehnologice, precum și servicii de cercetare și de creație, referitoare la acestea; servicii de analiză industrială, cercetare industrială și proiectare industrială; servicii de control al calității și de autentificare; crearea și dezvoltarea calculatoarelor și programelor de calculator.

(531) CFE(8) 24.17.02; 26.11.01; 27.05.11;
27.05.19; 27.05.22; 29.01.12.

(210) **050467**
(220) 09.09.2022
(730) **UZMOLTEX S.R.L., MD**
Str. Iasomei nr. 5, ap. 3,
MD-3006, Soroca, Republica Moldova
(540)



(511) NCL(11-2022)
24 - textile și înlocuitori de textile; lenjerie de uz
casnic; perdele din materiale textile sau plas-
tice;
25 - îmbrăcăminte, încălțăminte, articole care
servesc la acoperirea capului;
35 - publicitate; administrarea, organizarea și
managementul afacerilor; lucrări de birou.
(531) CFE(8) 03.06.06; 05.01.16; 05.01.21;
26.03.23; 26.13.25; 27.05.01.

(210) **050471**
(220) 09.09.2022
(730) **CĂLĂRAȘI DIVIN S.R.L., MD**
Str. Călărașilor nr. 10,
MD-4401, Călărași, Republica Moldova
(540)



TUZARA

(511) NCL(11-2022)
33 - băuturi alcoolice, cu excepția berii; preparate
alcoolice pentru fabricarea băuturilor.
(531) CFE(8) 05.13.07; 05.13.11; 05.13.25;
24.01.15; 24.01.25; 25.01.13; 25.01.15;
25.01.25; 27.05.01; 27.05.19.

(210) **050472**
(220) 11.09.2022
(730) **Clarios Technology and Recycling GmbH,
DE**
Am Leineufer 51, 30419 Hannover, Germa-
nia
(540)

PERION

(511) NCL(11-2022)
09 - baterii galvanice, pile de combustie, baterii și
acumulatori, inclusiv acumulatori și bate-
rii de pornire a vehiculelor și piese pentru
produsele sus-menționate; toate produsele
sus-menționate în special destinate ca piese
și accesorii pentru vehicule de locomotie
terestră, navală sau aeriană; dispozitive pen-
tru monitorizarea, controlul și supervizarea
produselor sus-menționate.

(210) **050473**
(220) 11.09.2022
(730) **Clarios Technology and Recycling GmbH,
DE**
Am Leineufer 51, 30419 Hannover, Germa-
nia
(540)

SAFA

(511) NCL(11-2022)
09 - baterii și acumulatori pentru autovehicule,
inclusiv piese și accesorii pentru produsele
sus-menționate, incluse în aceasta clasă.

(210) **050474**
 (220) 12.09.2022
 (730) **STRATAN Olga, MD**
 Str. Alexandru Hajdeu nr. 91,
 MD-2005, Chișinău, Republica Moldova

(540)



(591) Culori revendicate: roșu, gri.
 (511) NCL(11-2022)
 29 - carne, pește, păsări și vânat; extracte din carne; fructe și legume conservate, congelate, uscate și fierte; jeleuri, dulceturi, compoturi; ouă; lapte, brânzeturi, unt, iaurt și alte produse lactate; uleiuri și grăsimi comestibile;
 30 - cafea, ceai, cacao și înlocuitori ai acestora; orez, paste făinoase și tăiței; tapioca și sago; făină și preparate din cereale; pâine, produse de patiserie și cofetărie; ciocolată; înghețată, șerburi și alte înghețate comestibile; zahăr, miere, sirop de melasă; drojdie, praf de copt; sare, condimente, mirodenii, plante aromatice conservate; oțet, sosuri și alte condimente; gheață (apă înghețată);
 33 - băuturi alcoolice, cu excepția berii; preparate alcoolice pentru fabricarea băuturilor;
 35 - publicitate; administrarea, organizarea și managementul afacerilor; lucrări de birou.
 (531) CFE(8) 02.03.07; 02.03.16; 02.03.23; 09.07.17; 26.11.13; 27.03.15; 27.05.09; 29.01.12.

(210) **050475**
 (220) 13.09.2022
 (730) **CRISTA TRICOT S.R.L., MD**
 MD-4572, Coșnița, Dubăsari, Republica Moldova

(540)



(591) Culori revendicate: albastru.
 (511) NCL(11-2022)
 23 - fire de uz textil;
 25 - îmbrăcăminte, încălțăminte, articole care servesc la acoperirea capului;
 35 - publicitate; administrarea, organizarea și managementul afacerilor; lucrări de birou.
 (531) CFE(8) 01.15.17; 01.15.19; 17.02.02; 17.02.04; 26.03.04; 27.05.01; 27.05.04; 29.01.04.

(210) **050477**
 (220) 13.09.2022
 (730) **LUNGU Elena, MD**
 Str. Albișoara nr. 64, ap. 132,
 MD-2005, Chișinău, Republica Moldova

(540)



dezvoltare_timpurie

(591) Culori revendicate: mov, albastru, verde, galben, roz, maro.

(511) NCL(11-2022)

41 - educație; instruire; divertisment; activități sportive și culturale.

(531) CFE(8) 21.01.15; 21.01.25; 25.03.03; 26.07.25; 27.05.15; 29.01.15.

(210) **050478**

(220) 13.09.2022

(730) **BUZU Vitalie, MD**

Str. Mitropolit Petru Movilă nr. 23/1, ap. 43,
MD-2004, Chișinău, Republica Moldova

(540)



(511) NCL(11-2022)

42 - servicii științifice și tehnologice, precum și servicii de cercetare și de creație, referitoare la acestea; servicii de analiză industrială, cercetare industrială și proiectare industrială; servicii de control al calității și de autentificare; crearea și dezvoltarea calculatoarelor și programelor de calculator.

(531) CFE(8) 05.03.13; 05.03.14; 24.15.07; 27.03.11; 27.05.08; 27.07.11.

(210) **050479**

(220) 14.09.2022

(730) **BARBACARI Corina, MD**

Str. Hristo Botev nr. 6, ap. 295,
MD-2043, Chișinău, Republica Moldova

(540)



(591) Culori revendicate: alb, albastru-închis, albastru-deschis, roșu.

(511) NCL(11-2022)

41 - educație; instruire.

(531) CFE(8) 02.01.01; 02.05.01; 16.03.13; 24.07.03; 24.07.23; 27.03.15; 27.05.08; 29.01.14.

(210) **050480**

(220) 12.09.2022

(730) **TODICA Vadim, MD**

Str. Socoleni nr. 6/1,
MD-2020, Chișinău, Republica Moldova

(540)

P.I.T.

(511) NCL(11-2022)

07 - mașini, mașini-unelte, unelte acționate electrice; motoare, cu excepția celor pentru vehiculele terestre; componente de cuplare și transmisie a mașinilor, cu excepția celor pentru vehiculele terestre; unelte agricole, altele decât unelte de mână, acționate manual; incubatoare pentru ouă; mașini automate de vânzare;

09 - aparate și instrumente științifice, pentru cercetare, de navigare, geodezice, fotografice, cinematografice, audiovizuale, optice, de cântărire, de măsurare, de semnalizare, de detectare, de testare, de verificare, de salvare și didactice; aparate și instrumente pentru conducerea, distribuția, transformarea, acumularea, reglarea sau comanda curentului electric; aparate și instrumente pentru înregistrarea, transmiterea, reproducerea sau procesarea sunetului, imaginilor sau datelor; suporturi media înregistrate și descărcabile, software de calculator, suporturi media digitale sau analogice de înregistrare și de stocare fără conținut; mecanisme pentru aparate cu preplată; case de marcat, dispozitive de calculat; calculatoare și dispozitive periferice de calculator; costume de scufundare, măști pentru scufundare, tampoane de urechi pentru scufundare, cleme nazale pentru scufundare și înotători, mănuși de scufundare, aparate de respirat sub apă pentru înot subacvatic; extincătoare;

35 - publicitate; administrarea, organizarea și managementul afacerilor; lucrări de birou.

(210) **050481**
 (220) 12.09.2022
 (730) **COZOVEACHIN Gheorghe, MD**
 Str. Aron Pumnul nr. 140,
 MD-2043, Chișinău, Republica Moldova
 (540)

POWERLOG 

(511) NCL(11-2022)
 39 - transport; ambalarea și depozitarea mărfurilor; organizarea de călătorii.
 (531) CFE(8) 01.15.17; 26.03.23; 26.13.25; 27.05.01.

(210) **050482**
 (220) 14.09.2022
 (730) **MUNTEANU Ion, MD**
 MD-4424, Horodiște, Călărași, Republica Moldova
 (540)



(591) Culori revendicate: cafeniu, alb, verde.
 (511) NCL(11-2022)
 43 - servicii de alimentație publică; servicii de cazare temporară.
 (531) CFE(8) 05.03.17; 05.03.20; 27.05.10; 29.01.13.

(210) **050483**
 (220) 14.09.2022
 (730) **DESSERTS BY I.N. S.R.L., MD**
 Str. Alexandru cel Bun nr. 78/1,
 MD-6801, Ialoveni, Republica Moldova

(540)



(511) NCL(11-2022)
 03 - cosmetice și produse de toaletă nemedicinale; produse nemedicinale pentru curățarea dinților; produse de parfumerie, uleiuri esențiale; preparate pentru albit și alte substanțe pentru spălat; preparate pentru curățare, lustruire, degresare și șlefuire;
 24 - textile și înlocuitori de textile; lenjerie de uz casnic; perdele din materiale textile sau plastice;
 25 - îmbrăcăminte, încălțăminte, articole care servesc la acoperirea capului;
 30 - cafea, ceai, cacao și înlocuitori ai acestora; orez, paste făinoase și tăiței; tapioca și sago; făină și preparate din cereale; pâine, produse de patiserie și cofetărie; ciocolată; înghețată, șerburi și alte înghețate comestibile; zahăr, miere, sirop de melasă; drojdie, praf de copt; sare, condimente, mirodenii, plante aromatice conservate; oțet, sosuri și alte condimente; gheață (apă înghețată);
 35 - publicitate; administrarea, organizarea și managementul afacerilor; lucrări de birou;
 43 - servicii de alimentație publică; servicii de cazare temporară.
 (531) CFE(8) 01.07.06; 26.04.18; 27.05.09.

(210) **050484**
 (220) 14.09.2022
 (730) **Arax-Impex S.R.L., firmă de producție și comerț, MD, MD**
 Str. Mitropolit Dosoftei nr. 118,
 MD-2004, Chișinău, Republica Moldova

(540)

ARAX
 since 1992

(511) NCL(11-2022)
 35 - publicitate; administrarea, organizarea și managementul afacerilor; lucrări de birou;
 38 - servicii de telecomunicații.
 (531) CFE(8) 27.05.09.

(210) **050485**
 (220) 14.09.2022
 (730) **NGUYEN SI TRUNG KY, MD**
 Str. George Meniuc nr. 58,
 MD-2009, Chișinău, Republica Moldova

(540)

FlexGo

(511) NCL(11-2022)
 05 - preparate farmaceutice, medicale și de uz veterinar; produse igienice pentru medicină; alimente și substanțe dietetice adaptate pentru uz medical sau veterinar, alimente pentru bebeluși; suplimente alimentare pentru oameni și animale; plasturi, materiale pentru pansamente; materiale pentru plombarea dinților și pentru mulaje dentare; dezinfectante; produse pentru distrugerea animalelor dăunătoare; fungicide, erbicide.

(210) **050487**
 (220) 14.09.2022
 (730) **CARASTOIANOV Vitali, MD**
 Str. Jubiliară nr. 1, ap. 47, MD-6101,
 Ceadâr-Lunga, UTA Găgăuzia, Republica Moldova

106

(540)

CARVIDON

(511) NCL(11-2022)
 35 - publicitate; administrarea, organizarea și managementul afacerilor; lucrări de birou;
 37 - servicii de construcții; servicii de instalare și reparații; extracție minieră, foraje pentru extracția de petrol și de gaze.

(210) **050488**
 (220) 15.09.2022
 (730) **HVOROSTEANOV Irena, MD**
 Str. Lech Kaczynski nr. 2/3, ap. 33,
 MD-2028, Chișinău, Republica Moldova

(540)

BIOVERDE

(511) NCL(11-2022)
 05 - preparate farmaceutice, medicale și de uz veterinar; produse igienice pentru medicină; alimente și substanțe dietetice adaptate pentru uz medical sau veterinar, alimente pentru bebeluși; suplimente alimentare pentru oameni și animale; plasturi, materiale pentru pansamente; materiale pentru plombarea dinților și pentru mulaje dentare; dezinfectante; produse pentru distrugerea animalelor dăunătoare; fungicide, erbicide.

(210) **050489**
 (220) 14.09.2022
 (730) **COMPLEX TOTAL S.R.L., MD**
 Bd. Dacia nr. 58/12,
 MD-2062, Chișinău, Republica Moldova

(540)



(591) Culori revendicate: roșu, negru.

(511) NCL(11-2022)

19 - materiale, nu din metal, pentru edificare și construcție; conducte rigide, nu din metal, pentru edificare; asfalt, smoală, gudron și bitum; construcții transportabile, nu din metal; monumente nemetalice.

(531) CFE(8) 24.17.18; 27.05.19; 27.05.22; 29.01.12.

(210) 050490

(220) 15.09.2022

(730) **Posco International Corporation, KR**
134, Teheran-Ro, Gangnam-Gu, Seoul, Republica Coreea

(540)

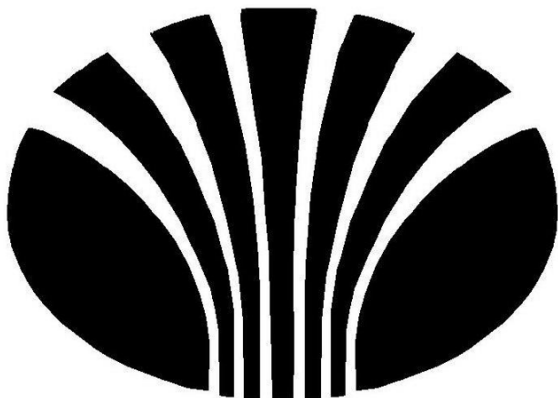

(511) NCL(11-2022)

11 - cuptoare cu microunde; cuptoare electrice; cuptoare cu gaz; plăci de gătit electrice; plite cu gaz; hote de extracție pentru aragaze; aparate de climatizare; încălzitoare de apă; purificatoare de aer; mașini de uscat haine.

(531) CFE(8) 01.15.09; 03.09.18; 05.05.19; 05.05.20; 07.05.15; 26.01.12; 26.01.16; 26.01.24; 26.02.05; 26.11.12; 26.13.25.

(210) 050491

(220) 16.09.2022

(730) **MOTRICALĂ Milena, MD**

Str. Mihail Lermontov nr. 84,
MD-2070, Chișinău, Republica Moldova

MOTRICALĂ David, MD

Str. Mihail Lermontov nr. 84,
MD-2070, Chișinău, Republica Moldova

(540)



AUF PET
NATURAL FOOD

(591) Culori revendicate: albastru-închis, albastru-deschis, alb, maro-închis, maro-deschis, oranj, galben-închis, galben-deschis.

(511) NCL(11-2022)

05 - preparate farmaceutice, medicale și de uz veterinar; produse igienice pentru medicină; alimente și substanțe dietetice adaptate pentru uz medical sau veterinar, alimente pentru bebeluși; suplimente alimentare pentru oameni și animale; plasturi, materiale pentru pansamente; materiale pentru plombarea dinților și pentru mulaje dentare; dezinfectante; produse pentru distrugerea animalelor dăunătoare; fungicide, erbicide;

10 - aparate și instrumente chirurgicale, medicale, dentare și veterinare; membre, ochi și dinți artificiali; articole ortopedice; material de sutură; dispozitive terapeutice și de asistență, adaptate pentru persoanele cu handicap; aparate de masaj; aparate, dispozitive și articole pentru alăptarea bebelușilor; aparate, dispozitive și articole pentru activitatea sexuală;

18 - piele și imitații de piele; piei de animale; genți de voiaj și de transport; umbrele și parasola-

- re; bastoane; bice, harnașament și articole de șelărie; zgârzi, lese și îmbrăcăminte pentru animale;
- 29 - carne, pește, păsări și vânat; extracte din carne; fructe și legume conservate, congelate, uscate și fierte; jeleurii, dulceturi, compoturi; ouă; lapte, brânzeturi, unt, iaurt și alte produse lactate; uleiuri și grăsimi comestibile;
- 31 - produse agricole, de acvacultură, horticoale și forestiere, brute și neprelucrate; cereale și semințe crude și neprocesate; fructe și legume proaspete, plante aromatice proaspete; plante și flori naturale; bulbi, răsaduri și semințe pentru plantare; animale vii; hrană și băuturi pentru animale; malt;
- 35 - publicitate; administrarea, organizarea și managementul afacerilor; lucrări de birou;
- 41 - educație; instruire; divertisment; activități sportive și culturale;
- 44 - servicii medicale; servicii veterinare; servicii de igienă și de îngrijire a frumuseții pentru oameni sau animale; servicii de agricultură, acvacultură, horticultură și silvicultură.
- (531) CFE(8) 03.01.06; 03.01.08; 03.01.16; 03.01.24; 26.01.15; 27.05.09; 29.01.15.

- (210) **050493**
 (220) 15.09.2022
 (730) **GSH Trademarks Limited, CY**
 Afroditis 25, 2nd floor, office 204, Nicosia, Cipru
 (540)

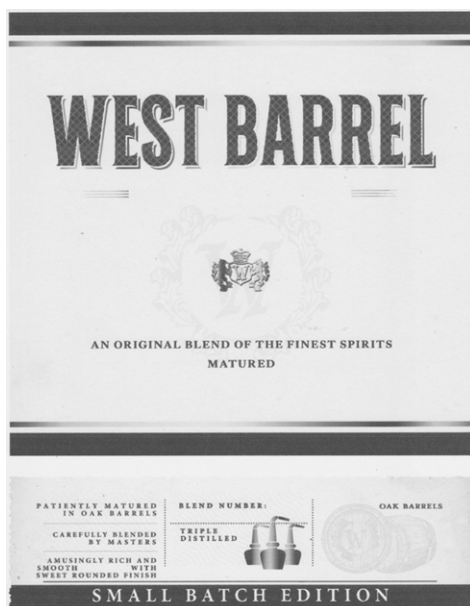

- (526) Elementele mărcii asupra cărora solicitantul declară că renunță la invocarea oricărui drept exclusiv: toate elementele verbale, cu excepția „WEST BARREL”, cu excepția execuțiilor grafice deosebite.
- (511) NCL(11-2022)
 33 - whisky, brandy.
- (531) CFE(8) 03.01.02; 03.01.22; 04.03.01; 05.13.04; 15.01.01; 15.01.17; 19.01.05; 19.01.07; 24.01.15; 24.01.18; 24.01.19; 25.01.15; 25.01.25; 26.11.08; 27.05.09.

- (210) **050495**
 (220) 20.09.2022
 (730) **BRUSNIC Victor, MD**
 Str. Baștina nr. 9,
 MD-3006, Soroca, Republica Moldova
 (540)

HAIUCII MILITARI ISTORIC A REPUBLICII MOLDOVA

- (511) NCL(11-2022)
 41 - educație; instruire; divertisment; activități sportive și culturale;
- 45 - servicii juridice; servicii de securitate pentru protecția fizică a bunurilor materiale și a persoanelor; servicii personale și sociale oferite de către terți destinate să satisfacă nevoile indivizilor.

- (210) **050496**
 (220) 19.09.2022
 (730) **SARI-TERZI Dmitri, MD**
 Str. Iubileinaia nr. 19, MD-3813, Chirsova,
 UTA Găgăuzia, Republica Moldova

(540)



The logo for 'Yellow TAILOR' features the word 'Yellow' in a large, elegant, cursive script. Below it, the word 'TAILOR' is written in a bold, black, uppercase sans-serif font.

(511) NCL(11-2022)

- 14 - metale prețioase și aliajele lor; bijuterii, pietre prețioase și semiprețioase; instrumente de ceasornicărie și pentru măsurarea timpului;
- 18 - piele și imitații de piele; piei de animale; genți de voiaj și de transport; umbrele și parasolare; bastoane; bice, harnașament și articole de șelărie; zgărzi, lese și îmbrăcăminte pentru animale;
- 25 - îmbrăcăminte, încălțăminte, articole care servesc la acoperirea capului;
- 35 - publicitate; administrarea, organizarea și managementul afacerilor; lucrări de birou.

(531) CFE(8) 27.05.09.

(210) **050497**

(220) 16.09.2022

(730) **AMORȚITU Sorin, MD**

Str. Tudor Vladimirescu nr. 1/5, ap. 64,
MD-2024, Chișinău, Republica Moldova

(540)

EXCHANGE CRYPTO

(511) NCL(11-2022)

- 35 - publicitate; administrarea, organizarea și managementul afacerilor; lucrări de birou;
- 36 - servicii financiare, monetare și bancare; servicii de asigurări; afaceri imobiliare.

(210) **050498**

(220) 16.09.2022

(730) **AMORȚITU Sorin, MD**

Str. Tudor Vladimirescu nr. 1/5, ap. 64,
MD-2024, Chișinău, Republica Moldova

(540)

CRYPTOPAY

(511) NCL(11-2022)

- 35 - publicitate; administrarea, organizarea și managementul afacerilor; lucrări de birou;
- 36 - servicii financiare, monetare și bancare; servicii de asigurări; afaceri imobiliare.

(210) **050499**

(220) 16.09.2022

(730) **ILIIN Ivan, MD**

Str. Dumitru Calos nr. 62, ap. 9, MD-6539,
Varnița, Anenii Noi, Republica Moldova

(540)

IITM

(511) NCL(11-2022)

- 01 - produse chimice destinate industriei, științelor, fotografiei, agriculturii, horticulturii și silviculturii; rășini artificiale în stare brută, materiale plastice în stare brută; compoziții pentru stingerea și prevenirea incendiilor; preparate pentru călire și sudură; substanțe pentru tăbăcirea de blănuri și piei de animale; adezivi pentru utilizare în industrie; chituri și alte produse de umplere; compost, gunoi de grajd, îngrășăminte; preparate biologice pentru utilizare în industrie și știință;
- 02 - vopsele, firmisuri, lacuri; substanțe de protecție contra ruginii și contra deteriorării lemnului; coloranți, vopsele, cerneluri pentru imprimare, marcarea și gravură; rășini naturale în stare brută; metale sub formă de folie și pulbere pentru utilizare în vopsire, decorare, tipărire și artă;
- 03 - cosmetice și produse de toaletă nemedicinale; produse nemedicinale pentru curățarea dinților; produse de parfumerie, uleiuri esențiale; preparate pentru albit și alte substanțe pentru spălat; preparate pentru curățare, lustruire, degresare și șlefuire;

- 04 - uleiuri și unsori industriale; ceară; lubrifianți; produse pentru absorbția, umezirea și compactarea pulberilor; combustibili și materiale pentru iluminat; lumânări și fitiluri pentru iluminat;
- 06 - metale comune și aliajele lor; minereuri; materiale metalice pentru edificare și construcții; construcții transportabile metalice; cabluri și fire neelectrice din metale comune; mici articole de fierărie; containere metalice pentru depozitare sau transport; seifuri;
- 07 - mașini, mașini-unelte, unelte acționate electrice; motoare, cu excepția celor pentru vehiculele terestre; componente de cuplare și transmisie a mașinilor, cu excepția celor pentru vehiculele terestre; unelte agricole, altele decât unelte de mână, acționate manual; incubatoare pentru ouă; mașini automate de vânzare;
- 17 - cauciuc, gutapercă, gumă, azbest, mică și înlocuitori ai acestor materiale, neprocesate și semiprocesate; materiale plastice și rășini extrudate destinate utilizării în producție; materiale de călăfătuire, etanșare și izolare; țevi, tuburi și furtunuri flexibile, nemetalice;
- 19 - materiale, nu din metal, pentru edificare și construcție; conducte rigide, nu din metal, pentru edificare; asfalt, smoală, gudron și bitum; construcții transportabile, nu din metal; monumente nemetalice;
- 35 - publicitate; administrarea, organizarea și managementul afacerilor; lucrări de birou;
- 36 - servicii financiare, monetare și bancare; servicii de asigurări; afaceri imobiliare;
- 37 - servicii de construcții; servicii de instalare și reparații; extracție minieră, foraje pentru extracția de petrol și de gaze;
- 39 - transport; ambalarea și depozitarea mărfurilor; organizarea de călătorii;
- 40 - tratament de materiale; reciclarea gunoaielor și deșeurilor; filtrarea aerului și tratarea apei; servicii de imprimare; conservarea alimentelor și băuturilor;
- 42 - servicii științifice și tehnologice, precum și servicii de cercetare și de creație, referitoare la acestea; servicii de analiză industrială, cercetare industrială și proiectare industrială; servicii de control al calității și de autentificare; crearea și dezvoltarea calculatoarelor și programelor de calculator.

(210) **050501**
 (220) 21.09.2022
 (730) **T.P.I. - PHARM S.R.L., MD**
 Bd. Traian nr. 2/1,
 MD-2060, Chișinău, Republica Moldova
 (540)

GYNOSITOL

(511) NCL(11-2022)
 05 - suplimente alimentare.

(210) **050502**
 (220) 21.09.2022
 (730) **T.P.I. - PHARM S.R.L., MD**
 Bd. Traian nr. 2/1,
 MD-2060, Chișinău, Republica Moldova
 (540)

GYNOFOLIN

(511) NCL(11-2022)
 05 - suplimente alimentare.

(210) **050503**
 (220) 16.09.2022
 (730) **EVENIMENTE NRG S.R.L., MD**
 Str. Alexandr Pușkin nr. 15/1,
 MD-2012, Chișinău, Republica Moldova
 (540)

THE VISION

(511) NCL(11-2022)
 41 - organizare de evenimente, divertisment.
 (531) CFE(8) 26.04.05; 27.01.02; 27.05.08.

(210) **050506**
 (220) 14.09.2022
 (730) **CHILIVNIC Alexandr, MD**
 MD-5631, Pîrjota, Rîșcani, Republica Moldova
 (540)



(591) Culori revendicate: alb, albastru, oranj.
 (511) NCL(11-2022)
 35 - publicitate; administrarea, organizarea și managementul afacerilor; lucrări de birou;
 37 - servicii de construcții; servicii de instalare și reparații; extracție minieră, foraje pentru extracția de petrol și de gaze.
 (531) CFE(8) 07.01.24; 07.03.11; 26.07.25; 26.11.07; 26.11.08; 27.05.01; 29.01.11.

(210) **050507**
 (220) 19.09.2022
 (730) **VOCEA MEDIA S.R.L., MD**
 Str. Costiujeni nr. 1G, MD-2011,
 Codru, Chișinău, Republica Moldova
 (540)



(591) Culori revendicate: albastru, auriu.
 (511) NCL(11-2022)
 35 - publicitate; administrarea, organizarea și managementul afacerilor; lucrări de birou;

38 - servicii de telecomunicații;
 41 - educație; instruire; divertisment; activități sportive și culturale.
 (531) CFE(8) 24.17.24; 26.04.04; 27.05.01; 27.05.17; 29.01.12.

(210) **050508**
 (220) 19.09.2022
 (730) **VELOCORD S.R.L., MD**
 Str. Trandafirilor nr. 1/a,
 MD-4201, Ștefan-Vodă, Republica Moldova
 (540)



(591) Culori revendicate: alb, galben, roșu, negru.
 (511) NCL(11-2022)
 07 - incubatoare pentru ouă.
 (531) CFE(8) 03.07.03; 03.07.20; 03.07.26; 13.01.12; 26.01.15; 27.05.01; 29.01.14.

(210) **050509**
 (220) 20.09.2022
 (730) **BOTNARU Eugeniu, MD**
 Str. Studenților nr. 12/3, ap. 41,
 MD-2045, Chișinău, Republica Moldova
 (540)



- (591) Culori revendicate: alb, negru, oranj.
 (511) NCL(11-2022)
 36 - servicii financiare, monetare și bancare; servicii de asigurări; afaceri imobiliare;
 37 - servicii de construcții; servicii de instalare și reparații; extracție minieră, foraje pentru extracția de petrol și de gaze;
 38 - servicii de telecomunicații;
 41 - educație; instruire; divertisment; activități sportive și culturale.
 (531) CFE(8) 07.01.09; 07.01.24; 07.03.11; 27.05.24; 29.01.13.

- (210) **050511**
 (220) 20.09.2022
 (730) **CARMEZ PROCESSING S.R.L., MD**
 Șos. Muncești nr. 121,
 MD-2002, Chișinău, Republica Moldova
 (540)



- (526) Elementele mărcii asupra cărora solicitantul declară că renunță la invocarea oricărui drept exclusiv: „Crenvurști CU CAȘCAVAL”, cu excepția executării grafice deosebite.
 (591) Culori revendicate: coral, verde-deschis, verde-închis, roșu, galben, alb.
 (511) NCL(11-2022)
 29 - carne, pește, păsări și vânat; extracte din carne; jeleuri; ouă; lapte, brânzeturi, unt; uleiuri și grăsimi comestibile.
 (531) CFE(8) 05.03.11; 05.03.13; 05.03.15; 25.01.19; 25.03.03; 26.04.04; 26.04.09; 26.04.18; 27.05.09; 29.01.15.

- (210) **050512**
 (220) 20.09.2022
 (730) **IMENSITATE S.R.L., MD**
 Str. Nicolae Testemițanu nr. 23,
 MD-2025, Chișinău, Republica Moldova
 (540)

FRUPS

- (511) NCL(11-2022)
 29 - carne, pește, păsări și vânat; extracte din carne; fructe și legume conservate, congelate, uscate și fierte; jeleuri, dulceturi, compoturi; ouă; lapte, brânzeturi, unt, iaurt și alte produse lactate; uleiuri și grăsimi comestibile;
 30 - cafea, ceai, cacao și înlocuitori ai acestora; orez, paste făinoase și tăiței; tapioca și sago; făină și preparate din cereale; pâine, produse de patiserie și cofetărie; ciocolată; înghețată, șerburi și alte înghețate comestibile; zahăr, miere, sirop de melasă; drojdie, praf de copt; sare, condimente, mirodenii, plante aromatice conservate; oțet, sosuri și alte condimente; gheață (apă înghețată);
 32 - bere; băuturi nealcoolice; ape minerale și carbogazoase; băuturi din fructe și sucuri de fructe; siropuri și alte preparate pentru fabricarea băuturilor nealcoolice;
 35 - publicitate; administrarea, organizarea și managementul afacerilor; lucrări de birou.

- (210) **050513**
 (220) 20.09.2022
 (730) **CARMEZ PROCESSING S.R.L., MD**
 Șos. Muncești nr. 121,
 MD-2002, Chișinău, Republica Moldova
 (540)



- (526) Elementele mărcii asupra cărora solicitantul declară că renunță la invocarea oricărui drept exclusiv: „Crenvurști ASORTI”, cu excepția executării grafice deosebite.
 (591) Culori revendicate: alb, coral, roșu, verde-deschis, verde-închis.
 (511) NCL(11-2022)
 29 - carne, pește, păsări și vânat; extracte din carne; jeleuri; ouă; lapte, brânzeturi, unt; uleiuri și grăsimi comestibile.
 (531) CFE(8) 05.03.11; 05.03.13; 05.03.15; 25.01.19; 25.03.03; 26.04.04; 26.04.09; 26.04.18; 27.05.09; 29.01.15.

(210) **050514**
 (220) 20.09.2022
 (730) **CARMEZ PROCESSING S.R.L., MD**
 Șos. Muncești nr. 121,
 MD-2002, Chișinău, Republica Moldova
 (540)



(526) Elementele mărcii asupra cărora solicitantul declară că renunță la invocarea oricărui drept exclusiv: „Crenvurști GINGĂȘIE”, cu excepția executării grafice deosebite.
 (591) Culori revendicate: alb, coral, roșu, verde-deschis, verde-închis.
 (511) NCL(11-2022)
 29 - carne, pește, păsări și vânat; extracte din carne; jeleurii; ouă; lapte, brânzeturi, unt; uleiuri și grăsimi comestibile.
 (531) CFE(8) 05.03.11; 05.03.13; 05.03.15; 25.01.19; 25.03.03; 26.04.04; 26.04.09; 26.04.18; 27.05.09; 29.01.15.

(210) **050515**
 (220) 20.09.2022
 (730) **CARMEZ PROCESSING S.R.L., MD**
 Șos. Muncești nr. 121,
 MD-2002, Chișinău, Republica Moldova
 (540)



(526) Elementele mărcii asupra cărora solicitantul declară că renunță la invocarea oricărui drept exclusiv: „Crenvurști”, cu excepția executării grafice deosebite.
 (591) Culori revendicate: alb, coral, roșu, verde-deschis, verde-închis, albastru.
 (511) NCL(11-2022)
 29 - carne, pește, păsări și vânat; extracte din carne; jeleurii; ouă; lapte, brânzeturi, unt; uleiuri și grăsimi comestibile.

(531) CFE(8) 05.03.11; 05.03.13; 05.03.15; 25.01.19; 25.03.03; 26.04.04; 26.04.09; 26.04.18; 27.05.09; 29.01.15.

(210) **050516**
 (220) 20.09.2022
 (730) **CARMEZ PROCESSING S.R.L., MD**
 Șos. Muncești nr. 121,
 MD-2002, Chișinău, Republica Moldova
 (540)



(526) Elementele mărcii asupra cărora solicitantul declară că renunță la invocarea oricărui drept exclusiv: „Crenvurști MOLDOVENEȘTI”, cu excepția executării grafice deosebite.
 (591) Culori revendicate: alb, coral, roșu, verde-deschis, verde-închis.
 (511) NCL(11-2022)
 29 - carne, pește, păsări și vânat; extracte din carne; jeleurii; ouă; lapte, brânzeturi, unt; uleiuri și grăsimi comestibile.
 (531) CFE(8) 05.03.11; 05.03.13; 05.03.15; 25.01.19; 25.03.03; 26.04.04; 26.04.09; 26.04.18; 27.05.09; 29.01.15.

(210) **050517**
 (220) 20.09.2022
 (730) **CARMEZ PROCESSING S.R.L., MD**
 Șos. Muncești nr. 121,
 MD-2002, Chișinău, Republica Moldova
 (540)



- (511) NCL(11-2022)
 29 - carne, pește, păsări și vânat; extracte din carne; fructe și legume conservate, congelate, uscate și fierte; jeleuri, dulcețuri, compoturi; ouă; lapte, brânzeturi, unt, iaurt și alte produse lactate; uleiuri și grăsimi comestibile.
- (531) CFE(8) 05.03.11; 05.03.13; 05.03.15; 25.03.03; 26.04.18; 27.05.01.

-
- (210) **050518**
 (220) 21.09.2022
 (730) **CARMEZ PROCESSING S.R.L., MD**
 Șos. Muncești nr. 121,
 MD-2002, Chișinău, Republica Moldova
- (540)



- (526) Elementele mărcii asupra căroră solicitantul declară că renunță la invocarea oricărui drept exclusiv: „Crenvurști MOLOCINÂE”, cu excepția executării grafice deosebite.
- (591) Culori revendicate: alb, coral, verde-închis, verde-deschis, roșu, albastru-închis.
- (511) NCL(11-2022)
 29 - carne, pește, păsări și vânat; extracte din carne; jeleuri; ouă; lapte, brânzeturi, unt; uleiuri și grăsimi comestibile.
- (531) CFE(8) 05.03.11; 05.03.13; 05.03.15; 25.01.19; 25.03.03; 26.04.04; 26.04.09; 26.04.18; 27.05.09; 29.01.15.

-
- (210) **050519**
 (220) 14.09.2022
 (730) **KRISS GRUP S.R.L., MD**
 Str. Kalinin nr. 21, MD-6101, Ceadr-Lunga,
 UTA Găgăuzia, Republica Moldova
- (540)



TORNANDO MI

- (591) Culori revendicate: alb, roșu, gri, albastru de diferite nuanțe, galben, verde de diferite nuanțe, oranj.
- (511) NCL(11-2022)
 09 - aparate și instrumente științifice, pentru cercetare, de navigare, geodezice, fotografice, cinematografice, audiovizuale, optice, de cântărire, de măsurare, de semnalizare, de detectare, de testare, de verificare, de salvare și didactice; aparate și instrumente pentru conducerea, distribuția, transformarea, acumularea, reglarea sau comanda curentului electric; aparate și instrumente pentru înregistrarea, transmiterea, reproducerea sau procesarea sunetului, imaginilor sau datelor; suporturi media înregistrate și descărcabile, software de calculator, suporturi media digitale sau analogice de înregistrare și de stocare fără conținut; mecanisme pentru aparate cu preplată; case de marcat, dispozitive de calculat; calculatoare și dispozitive periferice de calculator; costume de scafandru, măști pentru scafandri, tampoane de urechi pentru scafandri, cleme nazale pentru scafandri și înotători, mănuși de scafandru, aparate de respirat sub apă pentru înot subacvatic; extintoare;
- 14 - metale prețioase și aliajele lor; bijuterii, pietre prețioase și semiprețioase; instrumente de ceasornicărie și pentru măsurarea timpului;
- 18 - piele și imitații de piele; piei de animale; genți de voiaj și de transport; umbrele și parasolare; bastoane; bice, harnașament și articole de șelărie; zgărzi, lese și îmbrăcăminte pentru animale;
- 25 - îmbrăcăminte, încălțăminte, articole care servesc la acoperirea capului;
- 35 - publicitate; administrarea, organizarea și managementul afacerilor; lucrări de birou.
- (531) CFE(8) 01.03.02; 01.03.13; 01.15.09; 05.05.20; 26.01.06; 26.11.02; 27.03.12; 27.05.01; 29.01.15.

-
- (210) **050520**
 (220) 14.09.2022
 (730) **KRISS GRUP S.R.L., MD**
 Str. Kalinin nr. 21, MD-6101, Ceadr-Lunga,
 UTA Găgăuzia, Republica Moldova

(540)



(591) Culori revendicate: albastru, gri.

(511) NCL(11-2022)

24 - textile și înlocuitori de textile; lenjerie de uz casnic; perdele din materiale textile sau plastice;

35 - publicitate; administrarea, organizarea și managementul afacerilor; lucrări de birou.

(531) CFE(8) 01.01.09; 03.01.02; 03.01.22; 04.03.01; 05.13.04; 09.01.20; 24.01.15; 24.01.18; 24.01.19; 27.05.03; 29.01.12.

(210) **050521**

(220) 21.09.2022

(730) **ECO FIRST ENERGY S.R.L., MD**

Str. Alexandru cel Bun nr. 2/3, ap. 4,
MD-6801, Ialoveni, Republica Moldova

(540)



(591) Culori revendicate: albastru-deschis, gri, turcoaz.

(511) NCL(11-2022)

09 - aparate și instrumente științifice, pentru cercetare, de navigare, geodezice, fotografice, cinematografice, audiovizuale, optice, de cântărire, de măsurare, de semnalizare, de detectare, de testare, de verificare, de salvare și didactice; aparate și instrumente pentru conducerea, distribuția, transformarea, acumularea, reglarea sau comanda curentului electric; aparate și instrumente pentru înregistrarea, transmiterea, reproducerea sau procesarea sunetului, imaginilor sau datelor; suporturi media înregistrate și descărcabile, software de calculator, suporturi media digitale sau analogice de înregistrare și de stocare fără conținut; mecanisme pentru aparate cu preplată; case de marcat, dispozitive de calculat; calculatoare și dispozitive periferice de calculator; costume de scufundare, măști pentru scufundare, tampoane de urechi pentru scufundare, cleme nazale pentru scufundare și înotători, mănuși de scufundare, aparate de respirat sub apă pentru înot subacvatic; extincătoare;

37 - servicii de construcții; servicii de instalare și reparații; extracție minieră, foraje pentru extracția de petrol și de gaze.

(531) CFE(8) 07.05.11; 14.01.02; 26.07.25; 26.11.25; 26.13.25; 27.05.09; 29.01.13.

(210) **050522**

(220) 21.09.2022

(730) **LĂCĂTUȘ Ion, MD**

Str. Mihail Sadoveanu nr. 10/1, ap. 48,
MD-2044, Chișinău, Republica Moldova

(540)



BURSA NAȚIONALĂ DE AFACERI

(526) Elementele mărcii asupra cărora solicitantul declară că renunță la invocarea oricărui drept exclusiv: „BURSA”, „NAȚIONALĂ”, „DE AFACERI”, cu excepția executării grafice deosebite.

(591) Culori revendicate: roșu, albastru, gri.

(511) NCL(11-2022)

- 09 - aparate și instrumente științifice, pentru cercetare, de navigare, geodezice, fotografice, cinematografice, audiovizuale, optice, de cântărire, de măsurare, de semnalizare, de detectare, de testare, de verificare, de salvare și didactice; aparate și instrumente pentru conducerea, distribuția, transformarea, acumularea, reglarea sau comanda curentului electric; aparate și instrumente pentru înregistrarea, transmiterea, reproducerea sau procesarea sunetului, imaginilor sau datelor; suporturi media înregistrate și descărcabile, software de calculator, suporturi media digitale sau analogice de înregistrare și de stocare fără conținut; mecanisme pentru aparate cu preplată; case de marcat, dispozitive de calculat; calculatoare și dispozitive periferice de calculator; costume de scafandru, măști pentru scafandri, tampoane de urechi pentru scafandri, cleme nazale pentru scafandri și înotători, mănuși de scafandru, aparate de respirat sub apă pentru înot subacvatic; extinctoare;
- 35 - publicitate; administrarea, organizarea și managementul afacerilor; lucrări de birou;
- 36 - servicii financiare, monetare și bancare; servicii de asigurări; afaceri imobiliare;
- 38 - servicii de telecomunicații;
- 41 - educație; instruire; divertisment; activități sportive și culturale;
- 42 - servicii științifice și tehnologice, precum și servicii de cercetare și de creație, referitoare la acestea; servicii de analiză industrială, cercetare industrială și proiectare industrială; servicii de control al calității și de autentificare; crearea și dezvoltarea calculatoarelor și programelor de calculator;
- 45 - servicii juridice; servicii de securitate pentru protecția fizică a bunurilor materiale și a persoanelor; servicii personale și sociale oferite de către terți destinate să satisfacă nevoile indivizilor.
- (531) CFE(8) 26.03.23; 26.04.09; 26.11.14; 26.13.25; 27.05.09; 29.01.13.

(210) **050523**
 (220) 22.09.2022
 (730) **GRIVOX-GRUP S.R.L., MD**
 Bd. Constantin Negruzzi nr. 2/2, ap. 1 A,
 MD-2001, Chișinău, Republica Moldova

(540)



- (511) NCL(11-2022)
 39 - transport; ambalarea și depozitarea mărfurilor; organizarea de călătorii;
 41 - educație; instruire; divertisment; activități sportive și culturale;
 43 - servicii de alimentație publică; servicii de cazare temporară.
- (531) CFE(8) 18.05.01; 18.05.03; 18.05.05; 24.15.01; 24.17.02; 26.11.14; 27.05.10.

(210) **050524**
 (220) 23.09.2022
 (730) **ZUBKOV Iakiv, MD**
 Str. Șimcov nr. 10,
 MD-3200, Bender, Republica Moldova

(540)



- (511) NCL(11-2022)
 29 - carne, pește, păsări și vânat; extracte din carne; fructe și legume conservate, congelate, uscate și fierte; jeleurii, dulțeturii, compoturi; ouă; lapte, brânzeturi, unt, iaurt și alte produse lactate; uleiuri și grăsimi comestibile;
- 35 - publicitate; administrarea, organizarea și managementul afacerilor; lucrări de birou;
- 39 - transport; ambalarea și depozitarea mărfurilor; organizarea de călătorii;

43 - servicii de alimentație publică; servicii de cazare temporară.

(531) CFE(8) 11.01.04; 26.05.16; 26.05.18; 27.03.15; 27.05.08; 28.05.00.

(210) **050525**

(220) 23.09.2022

(730) **ZUBKOV Iakiv, MD**

Str. Șimcov nr. 10,
MD-3200, Bender, Republica Moldova

(540)



(511) NCL(11-2022)

29 - carne, pește, păsări și vânat; extracte din carne; fructe și legume conservate, congelate, uscate și fierte; jeleuri, dulceturi, compoturi; ouă; lapte, brânzeturi, unt, iaurt și alte produse lactate; uleiuri și grăsimi comestibile;

35 - publicitate; administrarea, organizarea și managementul afacerilor; lucrări de birou;

39 - transport; ambalarea și depozitarea mărfurilor; organizarea de călătorii.

(531) CFE(8) 05.03.04; 05.07.02; 05.07.03; 05.13.06; 28.05.00.

(210) **050530**

(220) 20.09.2022

(730) **BLOMBERG Karl Robert, MD**

Bd. Dacia nr. 5, ap. 29,
MD-2038, Chișinău, Republica Moldova

(540)



(591) Culori revendicate: negru, roz-închis.

(511) NCL(11-2022)

09 - aparate și instrumente științifice, pentru cercetare, de navigare, geodezice, fotografice,

cinematografice, audiovizuale, optice, de cântărire, de măsurare, de semnalizare, de detectare, de testare, de verificare, de salvare și didactice; aparate și instrumente pentru conducerea, distribuția, transformarea, acumularea, reglarea sau comanda curentului electric; aparate și instrumente pentru înregistrarea, transmiterea, reproducerea sau procesarea sunetului, imaginilor sau datelor; suporturi media înregistrate și descărcabile, software de calculator, suporturi media digitale sau analogice de înregistrare și de stocare fără conținut; mecanisme pentru aparate cu preplată; case de marcat, dispozitive de calculat; calculatoare și dispozitive periferice de calculator; costume de scafandru, măști pentru scafandri, tampoane de urechi pentru scafandri, cleme nazale pentru scafandri și înotători, mănuși de scafandru, aparate de respirat sub apă pentru înot subacvatic; extinctoare;

38 - servicii care permit cel puțin unei părți să comunice cu alta, precum și servicii de difuzare și transmitere a datelor; transmiterea fișierelor digitale și e-mailurilor; furnizarea accesului utilizatorilor la rețelele globale de calculatoare; difuzarea de radio și televiziune; transmisie video la cerere; furnizarea camerelor de chat pe Internet și forumurilor on-line; servicii de telefonie și mesagerie vocală; servicii de teleconferințe și videoconferințe;

42 - servicii științifice și tehnologice, precum și servicii de cercetare și de creație, referitoare la acestea; servicii de analiză industrială, cercetare industrială și proiectare industrială; servicii de control al calității și de autentificare; crearea și dezvoltarea calculatoarelor și programelor de calculator.

(531) CFE(8) 03.13.02; 03.13.08; 03.13.24; 15.09.18; 26.07.04; 26.13.25; 27.05.09; 29.01.12.

(210) **050534**

(220) 26.09.2022

(730) **CALALB Mariana, MD**

Str. Ion Luca Caragiale nr. 26, ap. 6,
MD-2051, Chișinău, Republica Moldova

(540)

MARIANNE

- (511) NCL(11-2022)
 25 - îmbrăcăminte, încălțăminte, articole care servesc la acoperirea capului;
 35 - publicitate; administrarea, organizarea și managementul afacerilor; lucrări de birou.

- (210) **050535**
 (220) 26.09.2022
 (730) **STROMACON-TRANS S.R.L., MD**
 Str. Ștefan cel Mare nr. 187-189,
 MD-3100, Bălți, Republica Moldova
 (540)



- (591) Culori revendicate: alb, bordo-închis (RGB 95/25/16).
 (511) NCL(11-2022)
 39 - transport; ambalarea și depozitarea mărfurilor; organizarea de călătorii.
 (531) CFE(8) 03.04.01; 03.04.04; 03.04.23; 03.04.24; 04.05.13; 27.05.09; 29.01.12.

- (210) **050536**
 (220) 27.09.2022
 (730) **CLOUD MEDIA S.R.L., MD**
 Str. Maria Cebotari nr. 37, of. 101,
 MD-2012, Chișinău, Republica Moldova
 (540)

MOLDOVA LIBERĂ

- (511) NCL(11-2022)
 35 - publicitate; administrarea, organizarea și managementul afacerilor; lucrări de birou;
 38 - servicii de telecomunicații;
 41 - educație; instruire; divertisment; activități sportive și culturale.

- (210) **050538**
 (220) 23.09.2022
 (730) **UNCONSALEX S.R.L., MD**
 Str. Oleg Ungureanu nr. 12,
 MD-3600, Ungheni, Republica Moldova
 (540)



- (591) Culori revendicate: roșu, negru, alb.
 (511) NCL(11-2022)
 02 - vopsele, finisuri, lacuri; substanțe de protecție contra ruginii și contra deteriorării lemnului; coloranți, vopsele, cerneluri pentru imprimare, marcarea și gravură; rășini naturale în stare brută; metale sub formă de folie și pulbere pentru utilizare în vopsire, decorare, tipărire și artă;
 06 - metale comune și aliajele lor; minereuri; materiale metalice pentru edificare și construcții; construcții transportabile metalice; cabluri și fire neelectrice din metale comune; mici articole de fierărie; containere metalice pentru depozitare sau transport; seifuri;
 19 - materiale, nu din metal, pentru edificare și construcție; conducte rigide, nu din metal, pentru edificare; asfalt, smoală, gudron și bitum; construcții transportabile, nu din metal; monumente nemetalice;
 20 - mobile, oglinzi, rame pentru tablouri; containere, nu din metal, pentru depozitare sau transport; oase neprelucrate sau semiprelucrate, coarne, fanoane de balenă sau sifid; scoici; spumă de mare; chihlimbar galben;
 35 - publicitate; administrarea, organizarea și managementul afacerilor; lucrări de birou;
 39 - transport; ambalarea și depozitarea mărfurilor; organizarea de călătorii.
 (531) CFE(8) 14.03.01; 14.03.03; 14.03.13; 26.05.09; 26.05.18; 27.05.01; 27.05.21; 29.01.13.

- (210) **050541**
 (220) 28.09.2022
 (730) **KALLOS Cosmetics Kft., HU**
 Soroksári út 164. 15. lház. fszt., 1095 Budapest, Ungaria

(540)

by

kallos
cosmetics

(511) NCL(11-2022)

03 - cosmetice și produse de toaletă nemedicinale; produse nemedicinale pentru curățarea dinților; produse de parfumerie, uleiuri esențiale; preparate pentru albit și alte substanțe pentru spălat; preparate pentru curățare, lustruire, degresare și șlefuire;

35 - publicitate; administrarea, organizarea și managementul afacerilor; lucrări de birou;

39 - transport; ambalarea și depozitarea mărfurilor; organizarea de călătorii.

(531) CFE(8) 27.05.01.

(210) **050542**

(220) 28.09.2022

(730) **KALLOS Cosmetics Kft., HU**

Soroksári út 164. 15. lház. fszt., 1095 Budapest, Ungaria

(540)

BY KALLOS COSMETICS

(511) NCL(11-2022)

03 - cosmetice și produse de toaletă nemedicinale; produse nemedicinale pentru curățarea dinților; produse de parfumerie, uleiuri esențiale; preparate pentru albit și alte substanțe pentru spălat; preparate pentru curățare, lustruire, degresare și șlefuire;

35 - publicitate; administrarea, organizarea și managementul afacerilor; lucrări de birou;

39 - transport; ambalarea și depozitarea mărfurilor; organizarea de călătorii.

(531) CFE(8) 24.09.02; 24.09.03; 24.09.07; 24.09.16; 24.13.01; 24.13.14; 25.01.25; 26.11.25; 27.05.05.

(210) **050543**

(220) 27.09.2022

(730) **PRISĂCARU Alexandru, MD**

Str. Petru Rareș nr. 14,

MD-4101, Cimișlia, Republica Moldova

(540)

INTERDOC
consulting

(591) Culori revendicate: alb, albastru-închis, albastru-deschis.

(511) NCL(11-2022)

35 - publicitate; administrarea, organizarea și managementul afacerilor; lucrări de birou;

39 - transport; ambalarea și depozitarea mărfurilor; organizarea de călătorii;

45 - servicii juridice; servicii de securitate pentru protecția fizică a bunurilor materiale și a persoanelor; servicii personale și sociale oferite de către terți destinate să satisfacă nevoile indivizilor.

(531) CFE(8) 07.15.05; 07.15.09; 26.03.23; 26.04.03; 26.04.09; 26.07.20; 26.07.25; 27.05.01; 29.01.13.

(210) **050544**

(220) 27.09.2022

(730) **Johnson & Johnson, US**

One Johnson & Johnson Plaza, New Brunswick, New Jersey, 08933, Statele Unite ale Americii

(540)

МОТРИН

(511) NCL(11-2022)

05 - preparate pentru calmarea durerii, analgezice și antiinflamatorii.

(531) CFE(8) 28.05.00.

(210) **050545**

(220) 28.09.2022

(730) **PASCARU Adrian, MD**Str. Nicolae Milescu Spătarul nr. 19, ap. 3,
MD-2075, Chișinău, Republica Moldova

(540)



(511) NCL(11-2022)

32 - bere; băuturi nealcoolice; ape minerale și carbogazoase; băuturi din fructe și sucuri de fructe; siropuri și alte preparate pentru fabricarea băuturilor nealcoolice;

33 - băuturi alcoolice, cu excepția berii; preparate alcoolice pentru fabricarea băuturilor.

(531) CFE(8) 05.13.07; 05.13.11; 14.05.01; 14.05.12; 24.01.25; 24.03.07; 26.01.18; 27.05.04; 27.05.21.

(210) **050546**

(220) 28.09.2022

(730) **AD WEB INVEST S.R.L., MD**Str. Mihai Eminescu nr. 12, ap. (of.) 5,
MD-2009, Chișinău, Republica Moldova

120

(540)

MAMICO

(591) Culori revendicate: roz.

(511) NCL(11-2022)

35 - publicitate; administrarea, organizarea și managementul afacerilor; lucrări de birou.

(531) CFE(8) 02.09.01; 27.03.02; 27.05.08; 29.01.01.

(210) **050550**

(220) 28.09.2022

(730) **MUNTEAN Ivan, MD**Str. A. Pușkin nr. 15, ap. 14,
MD-2012, Chișinău, Republica Moldova

(540)

PIANII UGOL**ПЬЯНЫЙ УГОЛ**

(511) NCL(11-2022)

33 - băuturi alcoolice, cu excepția berii; preparate alcoolice pentru fabricarea băuturilor;

35 - publicitate; administrarea, organizarea și managementul afacerilor; lucrări de birou;

41 - educație; instruire; divertisment; activități sportive și culturale;

43 - servicii de alimentație publică; servicii de cazare temporară.

(531) CFE(8) 28.05.00.

(210) **050551**

(220) 29.09.2022

(730) **MILANEVA S.R.L., MD**Str. Grenoble nr. 130/3, ap. (of.) 11,
MD-2019, Chișinău, Republica Moldova

(540)

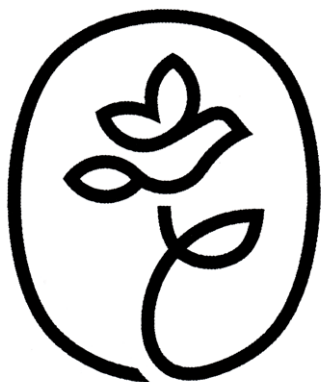

**BIRDS &
FLOWERS®**

(511) NCL(11-2022)

31 - produse agricole, de acvacultură, horticole și forestiere, brute și neprelucrate; cereale și semințe crude și neprocesate; fructe și legume proaspete, plante aromatice proaspete; plante și flori naturale; bulbi, răsaduri și semințe pentru plantare; animale vii; hrană și băuturi pentru animale; malț;

35 - publicitate; administrarea, organizarea și managementul afacerilor; lucrări de birou;

39 - transport; ambalarea și depozitarea mărfurilor; organizarea de călătorii.

(531) CFE(8) 03.07.11; 03.07.13; 03.07.16; 03.07.24; 05.05.20; 05.05.21; 24.17.25; 26.01.15; 27.05.01.

(210) 050553

(220) 21.09.2022

(730) BLANARI Igor, MD

Str. Moara Roșie nr. 19/B, ap. 10,
MD-2014, Chișinău, Republica Moldova

(540)



(511) NCL(11-2022)

30 - cafea, ceai, cacao și înlocuitori ai acestora; orez, paste făinoase și tăiței; tapioca și sago; făină și preparate din cereale; pâine, produse de patiserie și cofetărie; ciocolată; înghețată, șerburi și alte înghețate comestibile; zahăr, miere, sirop de melasă; drojdie, praf de copt; sare, condimente, mirodenii, plante aromatice conservate; oțet, sosuri și alte condimente; gheață (apă înghețată);

43 - servicii de alimentație publică; servicii de cazare temporară.

(531) CFE(8) 05.03.13; 05.03.15; 05.07.27; 11.01.19; 25.01.06; 26.01.16; 27.05.09.

(210) 050554

(220) 24.09.2022

(730) BOIAR GRUP S.R.L., MD

Str. Sfânta Treime nr. 13, of. 15, MD-2093,
Grătiești, Chișinău, Republica Moldova

(540)



(591) Culori revendicate: alb, roșu, verde, negru.

(511) NCL(11-2022)

30 - cafea, ceai, cacao și înlocuitori ai acestora; orez, paste făinoase și tăiței; tapioca și sago; făină și preparate din cereale; pâine, produse de patiserie și cofetărie; ciocolată; înghețată, șerburi și alte înghețate comestibile; zahăr, miere, sirop de melasă; drojdie, praf de copt; sare, condimente, mirodenii, plante aromatice conservate; oțet, sosuri și alte condimente; gheață (apă înghețată).

(531) CFE(8) 24.07.01; 24.07.23; 26.11.07; 26.11.13; 27.05.09; 29.01.14.

(210) **050555**

(220) 28.09.2022

(730) **BOSNALIJEK, Pharmaceutical and Chemical Industry, Joint Stock Company, BA**

Str. Jukićeva 53, 71000 Sarajevo, Bosnia și Herțegovina

(540)

REOBOS - ENTER

(511) NCL(11-2022)

05 - produse farmaceutice.

(210) **050559**

(220) 30.09.2022

(310) 37339

(320) 29.04.2022

(330) AD

(730) **Philip Morris Products S.A., CH**

Quai Jeanrenaud 3, 2000 Neuchâtel, Elveția

(540)

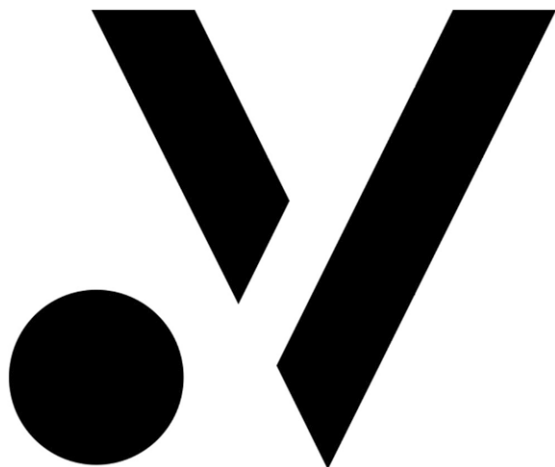

(511) NCL(11-2022)

34 - vaporizatoare cu fir pentru țigări electronice și dispozitive electronice de fumat; tutun, brut sau prelucrat; produse din tutun, inclusiv țigări de foi, țigarete, cigarillos, tutun pentru rularea propriilor țigarete, tutun de pipă, tutun de mestecat, tutun de prizat, kretek; snus; înlocuitori de tutun (cu excepția celor pentru uz medical); articole pentru fumători, inclusiv foite și tuburi pentru țigarete, filtre pentru țigarete, recipiente de tutun, tabachere pentru țigarete și scrumiere pentru fumători, pipe, dispozitive de buzunar pentru rularea țigaretelor, brichete pentru fumători; chibrituri; bețe de tutun, produse din tutun pentru a fi încălzite, dispozitive electronice și părți ale acestora pentru încălzirea țigaretelor sau a tutunului pentru eliberarea de aerosoli care conțin nicotină pentru inhalare; soluții de nicotină lichidă pentru utilizare în țigări electronice; dispozitive electronice de fumat; țigări electronice; țigări electronice folosite ca înlocuitori ai țigărilor tradiționale; dispozitive electronice pentru inhalarea aerosolilor care conțin nicotină; dispozitive de vaporizare orale pentru fumători, produse din tutun și înlocuitori de tutun; articole pentru țigări electronice destinate fumătorilor; piese și accesorii pentru produsele sus-menționate incluse în clasa 34; stingătoare pentru țigarete și țigări de foi încălzite, precum și pentru bețe de tutun încălzite; huse pentru țigări electronice reîncărcabile.

(531) CFE(8) 26.01.03; 26.01.24; 26.03.23; 26.13.25; 27.05.21.

(210) **050560**

(220) 30.09.2022

(310) 37341

(320) 29.04.2022

(330) AD

(730) **Philip Morris Products S.A., CH**

Quai Jeanrenaud 3, 2000 Neuchâtel, Elveția

(540)



(511) NCL(11-2022)

34 - vaporizatoare cu fir pentru țigări electronice și dispozitive electronice de fumat; tutun, brut sau prelucrat; produse din tutun, inclusiv țigări de foi, țigarete, cigarillos, tutun pentru rularea propriilor țigarete, tutun de pipă, tutun de mestecat, tutun de prizat, kretek; snus; înlocuitori de tutun (cu excepția celor pentru uz medical); articole pentru fumători, inclusiv foite și tuburi pentru țigarete, filtre pentru țigarete, recipiente de tutun, tabachere pentru țigarete și scrumiere pentru fumători, pipe, dispozitive de buzunar pentru rularea țigaretelor, brichete pentru fumători; chibrituri; bețe de tutun, produse din tutun pentru a fi încălzite, dispozitive electronice și părți ale acestora pentru încălzirea țigaretelor sau a tutunului pentru eliberarea de aerosoli care conțin nicotină pentru inhalare; soluții de nicotină lichidă pentru utilizare în țigări electronice; dispozitive electronice de fumat; țigări electronice; țigări electronice folosite ca înlocuitori ai țigărilor tradiționale; dispozitive electronice pentru inhalarea aerosolilor care conțin nicotină; dispozitive de vaporizare orale pentru fumători, produse din tutun și înlocuitori de tutun; articole pentru țigări electronice destinate fumătorilor; piese și accesorii pentru produsele sus-menționate incluse în clasa 34; stingătoare pentru țigarete și țigări de foi încălzite, precum și pentru bețe de tutun încălzite; huse pentru țigări electronice reîncărcabile.

(531) CFE(8) 26.01.03; 26.03.23; 26.13.25; 27.05.21.

(210) 050561

(220) 30.09.2022

(310) 37340

(320) 29.04.2022

(330) AD

(730) Philip Morris Products S.A., CH

Quai Jeanrenaud 3, 2000 Neuchâtel, Elveția

(540)



(511) NCL(11-2022)

34 - vaporizatoare cu fir pentru țigări electronice și dispozitive electronice de fumat; tutun, brut sau prelucrat; produse din tutun, inclusiv țigări de foi, țigarete, cigarillos, tutun pentru rularea propriilor țigarete, tutun de pipă, tutun de mestecat, tutun de prizat, kretek; snus; înlocuitori de tutun (cu excepția celor pentru uz medical); articole pentru fumători, inclusiv foite și tuburi pentru țigarete, filtre pentru țigarete, recipiente de tutun, tabachere pentru țigarete și scrumiere pentru fumători, pipe, dispozitive de buzunar pentru rularea țigaretelor, brichete pentru fumători; chibrituri; bețe de tutun, produse din tutun pentru a fi încălzite, dispozitive electronice și părți ale acestora pentru încălzirea țigaretelor sau a tutunului pentru eliberarea de aerosoli care conțin nicotină pentru inhalare; soluții de nicotină lichidă pentru utilizare în țigări electronice; dispozitive electronice de fumat; țigări electronice; țigări electronice folosite ca înlocuitori ai țigărilor tradiționale; dispozitive electronice pentru inhalarea aerosolilor care conțin nicotină; dispozitive de vaporizare orale pentru fumători, produse din tutun și înlocuitori de tutun; articole pentru țigări electronice destinate fumătorilor; piese și accesorii pentru produsele sus-menționate incluse în clasa 34; stingătoare pentru țigarete și

țigări de foi încălzite, precum și pentru bețe de tutun încălzite; huse pentru țigări electronice reîncărcabile.

(531) CFE(8) 24.17.03; 26.03.23; 26.13.25; 27.05.21.

(210) **050565**

(220) 29.09.2022

(730) **VINĂRIA BOSTAVAN S.R.L., întreprindere mixtă, MD**

MD-5352, Etulia, Vulcănești, UTA Găgăuzia, Republica Moldova

(540)

ANGEL'S ESTATE

(511) NCL(11-2022)

33 - băuturi alcoolice, cu excepția berii; preparate alcoolice pentru fabricarea băuturilor.

(210) **050567**

(220) 29.09.2022

(730) **TIBETMED S.R.L., MD**

Str. Vlaicu Pîrcălab nr. 30, of. 4, MD-2012, Chișinău, Republica Moldova

(540)



(591) Culori revendicate: alb, violet.

(511) NCL(11-2022)

09 - suporturi media înregistrate și descărcabile, software de calculatoare, suporturi media digitale sau analogice de înregistrare și de stocare fără conținut; aplicații software înregistrate sau descărcabile; aplicații mobile, înregistrate sau descărcabile;

44 - servicii medicale; servicii veterinare; servicii de igienă și de îngrijire a frumuseții pentru oameni sau animale; servicii de agricultură, acvacultură, horticultură și silvicultură.

(531) CFE(8) 07.01.24; 07.05.05; 07.05.06; 07.05.25; 26.11.08; 27.05.01; 29.01.12.

(210) **050568**

(220) 30.09.2022

(730) **TCACI Octavian, MD**

Str. Tudor Strișca nr. 8, bloc 2, ap. 21, MD-2043, Chișinău, Republica Moldova

(540)



(591) Culori revendicate: auriu, negru.

(511) NCL(11-2022)

37 - servicii de construcții; servicii de instalare și reparații; extracție minieră, foraje pentru extracția de petrol și de gaze.

(531) CFE(8) 26.03.03; 26.11.01; 26.15.07; 27.01.05; 27.05.08; 29.01.12.

Mărci înregistrate în baza cererilor acceptate parțial

(111) **36874**
 (151) 24.06.2022
 (181) 27.07.2031
 (210) 048522
 (220) 27.07.2021
 (730) **PIRAMIDA-MARKET S.R.L., MD**
 Str. Suveranității nr. 3A,
 MD-4101, Cimișlia, Republica Moldova
CĂTĂDENI-LUX S.R.L., MD
 Str. Hîncești nr. 348,
 MD-6801, Ialoveni, Republica Moldova

(540)

PIRAMIDA
 UN PARTENER DE ÎNCREDERE

(526) Elementele mărcii asupra cărora nu se extinde dreptul exclusiv: „UN PARTENER DE ÎNCREDERE”, cu excepția executării grafice deosebite.

(511) NCL(11-2021)

02 - vopsele, firnisuri, lacuri; substanțe de protecție contra ruginii și contra deteriorării lemnului; materiale colorante; coloranți; cerneluri pentru imprimare, marcare și gravare; rășini naturale în stare brută; metale sub formă de folie și pulbere utilizate în pictură, decorare, imprimare și artă;

06 - metale comune și aliajele lor; minereuri; materiale metalice pentru edificare și construcții; construcții transportabile metalice; cabluri și fire metalice neelectrice; produse de feronerie metalică; containere metalice pentru depozitare sau transport; seifuri;

19 - materiale de construcție nemetalice; conducte rigide nemetalice pentru construcție; asfalt, smoală, gudron și bitum; construcții transportabile nemetalice; monumente nemetalice;

22 - frânghii și sfori; plase; corturi și prelate; marchize din materiale textile sau sintetice; vele; saci pentru transportul și depozitarea materialelor în vrac; materiale de capitonare, umplutură și amortizare, cu excepția hârtiei, cartonului, cauciucului sau a materialelor plastice; materiale textile fibroase brute și înlocuitori ai acestora;

35 - publicitate; managementul, organizarea și administrarea afacerilor comerciale; lucrări de birou;

37 - servicii de construcții; servicii de instalare și reparații; extracții miniere, forare de petrol și gaze;

39 - transport; ambalarea și depozitarea mărfurilor; organizarea de călătorii.

(531) CFE(8) 26.03.01; 26.03.23; 26.07.25; 26.15.07; 27.01.05; 27.03.15; 27.05.10.

(111) **36875**

(151) 24.06.2022

(181) 27.07.2031

(210) 048523

(220) 27.07.2021

(730) **PIRAMIDA-MARKET S.R.L., MD**

Str. Suveranității nr. 3A,

MD-4101, Cimișlia, Republica Moldova

(540)

PIRAMIDA
 market

(526) Elementele mărcii asupra cărora nu se extinde dreptul exclusiv: „market”, cu excepția executării grafice deosebite.

(511) NCL(11-2021)

01 - produse chimice pentru utilizare în industrie, științe, fotografie, agricultură, horticultură și silvicultură; rășini artificiale în stare brută, materiale plastice în stare brută; compoziții extinctoare și de prevenire a incendiilor; preparate pentru călirea și sudura metalelor; materiale pentru tăbăcirea pieilor de animale; adezivi pentru utilizare în industrie; chituri și alte paste de umplutură; compost, îngrășămintă, fertilizanți; preparate biologice pentru utilizare în industrie și științe;

35 - publicitate; managementul, organizarea și administrarea afacerilor comerciale; lucrări de birou;

37 - servicii de construcții; servicii de instalare și reparații; extracții miniere, forare de petrol și gaze;

39 - transport; ambalarea și depozitarea mărfurilor; organizarea de călătorii.

(531) CFE(8) 26.03.01; 26.03.23; 26.07.25;
26.15.07; 27.01.05; 27.03.15; 27.05.10.

(540)

(111) **37146**
(151) 17.08.2022
(181) 04.10.2031
(210) 048867
(220) 04.10.2021
(730) **ECO 2GO S.R.L., MD**
Bd. Traian nr. 19/3, ap. 63,
MD-2060, Chişinău, Republica Moldova

(540)



(526) Elementele mărcii asupra cărora nu se extinde dreptul exclusiv: „HAND MADE”, „Gelato”, „100% INGREDIENTE NATURALE”, cu excepția executării grafice deosebite.

(511) NCL(11-2021)

30 - înghețată, șerbeturi și alte tipuri de gheață comestibilă;

43 - servicii de alimentație publică; servicii de cazare temporară.

(531) CFE(8) 05.03.13; 05.03.15; 05.13.07;
05.13.08; 08.01.18; 24.03.14; 24.03.18;
26.01.15; 26.01.16; 26.01.21; 27.05.09;
27.07.11.

(111) **37147**
(151) 18.08.2022
(181) 14.04.2031
(210) 047945
(220) 14.04.2021
(730) **PEMA-FAMILIA S.R.L., MD**
Str. Gh. Posadov nr. 53, MD-3721,
Lozova, Strășeni, Republica Moldova



(511) NCL(11-2021)

43 - servicii de alimentație publică; servicii de cazare temporară.

(531) CFE(8) 05.09.15; 05.09.21; 05.09.23;
24.17.02; 27.05.10.

(111) **37149**

(151) 19.08.2022

(181) 02.09.2031

(210) 048684

(220) 02.09.2021

(730) **Gallaher Limited, GB**

Members Hill, Brooklands Road, Weybridge,
Surrey KT13 0QU, Regatul Unit

(540)

CHROME

(511) NCL(11-2021)

34 - tutun prelucrat sau neprelucrat; tutun de fumat, tutun de pipă, tutun de rulat, tutun de mestecat, snus cu tutun; țigarete, țigări de foi, cigarillos (tip de trabuc de dimensiuni reduse); tutun de prizat; foițe pentru țigarete, tuburi de țigară și chibrituri.

(111) **37150**

(151) 19.08.2022

(181) 20.07.2031

(210) 048484

(220) 20.07.2021

(730) **Gallaher Limited, GB**

Members Hill, Brooklands Road, Weybridge,
Surrey KT13 0QU, Regatul Unit

(540)



(526) Elementele mărcii asupra cărora nu se extinde dreptul exclusiv: „CIGARILLOS”, „Long Cut Tobacco”, „Double Layered Foil”, cu excepția executării grafice deosebite.

(591) Culori revendicate: albastru de diferite nuanțe, maro, alb, gri.

(511) NCL(11-2021)

34 - tutun prelucrat sau neprelucrat; tutun de fumat, tutun de pipă, tutun de rulat, tutun de mestecat, snus cu tutun; țigarete, țigarete electronice, țigări de foi, cigarillos (tip de trabuc de dimensiuni reduse); tutun de prizat; articole pentru fumători incluse în clasa 34; foite pentru țigarete, tuburi de țigară și chibrituri.

(531) CFE(8) 01.15.09; 05.03.01; 10.01.10; 10.01.25; 14.01.01; 19.03.03; 19.03.24; 20.05.25; 25.07.22; 26.01.05; 26.15.01; 27.05.19; 27.05.11; 29.01.15.

(111) **37162**

(151) 19.08.2022

(181) 25.11.2031

(210) 049188

(220) 25.11.2021

(730) **ELECTROCON S.R.L., MD**

Str. Maria Drăgan nr. 19,

MD-2075, Chișinău, Republica Moldova

(540)



(591) Culori revendicate: alb, negru, verde.

(511) NCL(11-2021)

16 - hârtie și carton; produse de imprimare; articole pentru legătorie; fotografii; articole de papetărie și de birou, cu excepția mobilei; adezivi pentru papetărie sau menaj; materiale pentru pictură și pentru artiști; pensule; materiale didactice și de instruire; folii, pelicule și pungi din plastic pentru ambalare și împachetare; caractere și clișee tipografice; toate produsele sus-menționate, cu excepția scutelelor din hârtie sau celuloză (de unică folosință);

35 - publicitate; managementul, organizarea și administrarea afacerilor comerciale; lucrări de birou;

42 - servicii științifice și tehnologice, precum și servicii de cercetare și de creație, referitoare la acestea; servicii de analiză, servicii de cercetare industrială și design industrial; servicii de control al calității și de autentificare; crearea și dezvoltarea hardware și software de calculator.

(531) CFE(8) 26.04.03; 26.04.09; 26.11.07; 26.11.08; 26.11.09; 26.15.09; 27.05.17; 29.01.13.

(111) **37163**

(151) 19.08.2022

(181) 08.11.2029

(210) 045145

(220) 08.11.2019

(730) **FLOAREA SOARELUI S.A., MD**

Str. 31 August nr. 6,

MD-3100, Bălți, Republica Moldova

(540)

RUSTIC

(511) NCL(11-2019)

29 - uleiuri și grăsimi de uz alimentar.

(111) **37165**
 (151) 21.08.2022
 (181) 19.10.2031
 (210) 048966
 (220) 19.10.2021
 (730) **SENATSKAIA Natalia, MD**
 Str. Petru Zadnîpru nr. 14, ap. 4,
 MD-2044, Chişinău, Republica Moldova
 (540)



(526) Elementele mărcii asupra cărora nu se extinde dreptul exclusiv: „ACADEMY”, cu excepția executării grafice deosebite.
 (591) Culori revendicate: alb, auriu.
 (511) NCL(11-2021)
 41 - educație; instruire; divertisment; activități sportive și culturale.
 (531) CFE(8) 10.01.11; 24.17.08; 25.01.25; 26.01.16; 26.03.23; 26.11.13; 26.11.14; 26.13.25; 27.05.11; 29.01.12.

(111) **37176**
 (151) 22.08.2022
 (181) 13.08.2031
 (210) 048595
 (220) 13.08.2021
 (730) **PRIMAFLEX GRUP S.R.L., societate comercială, MD**
 Str. Mihail Lomonosov nr. 1,
 MD-2009, Chişinău, Republica Moldova
 (540)



(526) Elementele mărcii asupra cărora nu se extinde dreptul exclusiv: „tools & more”, cu excepția executării grafice deosebite.

(511) NCL(11-2021)
 06 - metale comune și aliajele lor; minereuri; materiale metalice pentru edificare și construcții; construcții transportabile metalice; cabluri și fire metalice neelectrice; produse de feronerie metalică; containere metalice pentru depozitare sau transport; seifuri;
 07 - mașini, mașini-unelte, scule cu acționare mecanică; motoare, cu excepția celor pentru vehiculele terestre; cuplaje și organe de transmisie, cu excepția celor pentru vehiculele terestre; instrumente agricole, altele decât cele acționate manual; incubatoare pentru ouă; mașini automate de vânzare;
 08 - scule și instrumente acționate manual; cuțite, furculițe și linguri; arme albe, cu excepția armelor de foc; aparate de ras;
 11 - aparate și instalații de iluminat, de încălzire, de răcire, de producere a vaporilor, de gătit, de uscare, de ventilare, de distribuire a apei și instalații sanitare;
 19 - materiale de construcție nemetalice; conducte rigide nemetalice pentru construcție; asfalt, smoală, gudron și bitum; construcții transportabile nemetalice; monumente nemetalice;
 21 - ustensile și recipiente de menaj sau de bucătărie; vase de bucătărie și articole de masă, cu excepția cuțitelor, furculițelor și lingurilor; piepteni și bureți; perii, cu excepția pensulelor; materiale pentru perii; articole pentru curățare; sticlă brută sau semiprelucrată, cu excepția sticlei de construcție; articole de sticlă, articole de porțelan și faianță;
 22 - frânghii și sfori; plase; corturi și prelate; marchize din materiale textile sau sintetice; vele; saci pentru transportul și depozitarea materialelor în vrac; materiale de capitonare, umplutură și amortizare, cu excepția hârtiei, cartonului, cauciucului sau a materialelor plastice; materiale textile fibroase brute și înlocuitori ai acestora;
 25 - îmbrăcăminte, încălțăminte, articole care servesc la acoperirea capului;
 35 - managementul, organizarea și administrarea afacerilor comerciale; lucrări de birou.
 (531) CFE(8) 14.07.01; 24.17.25; 26.13.01; 27.05.09.

(111) **37187**
 (151) 24.08.2022
 (181) 17.05.2031
 (210) 048123
 (220) 17.05.2021
 (730) **MAX & OIL S.R.L., MD**
 Str. Vladimir Korolenko nr. 6, MD-5301, Vulcânești, UTA Găgăuzia, Republica Moldova
 (540)



(526) Elementele mărcii asupra cărora nu se extinde dreptul exclusiv: „MAX”, „RECOVERY”, cu excepția executării grafice deosebite.
 (591) Culori revendicate: roșu, negru.
 (511) NCL(11-2021)
 01 - produse chimice pentru utilizare în industrie, științe, fotografie, agricultură, horticultură și silvicultură; rășini artificiale în stare brută, materiale plastice în stare brută; compoziții extinctoare și de prevenire a incendiilor; preparate pentru călirea și sudura metalelor; materiale pentru tăbăcirea pieilor de animale; adezivi pentru utilizare în industrie; chituri și alte paste de umplutură; compost, îngrășă-minte, fertilizanți; preparate biologice pentru utilizare în industrie și științe;
 02 - vopsele, finisuri, lacuri; substanțe de protecție contra ruginii și contra deteriorării lemnului; materiale colorante; coloranți; cerneluri pentru imprimare, marcare și gravare; rășini naturale în stare brută; metale sub formă de folie și pulbere utilizate în pictură, decorare, imprimare și artă;
 04 - uleiuri și grăsimi industriale; ceară; lubrifianti; produse pentru absorbția, umezirea și compactarea pulberilor; combustibili și substanțe pentru iluminat; lumânări și fitiluri pentru iluminat;
 35 - publicitate; managementul, organizarea și administrarea afacerilor comerciale; lucrări de birou;
 37 - servicii de construcții; servicii de instalare și reparații; extracții miniere, forare de petrol și gaze.
 (531) CFE(8) 14.01.01; 14.01.03; 24.17.20; 26.03.23; 26.13.25; 27.03.15; 27.05.11; 29.01.12.

(111) **37188**
 (151) 23.08.2022
 (181) 02.07.2031
 (210) 048374
 (220) 02.07.2021
 (730) **SIVANT-COM S.R.L., MD**
 Str. N. Anestiade nr. 6, ap. 29, MD-2001, Chișinău, Republica Moldova
 (540)



(526) Elementele mărcii asupra cărora nu se extinde dreptul exclusiv: „Vino”, „pizza & wine”, cu excepția executării grafice deosebite.
 (511) NCL(11-2021)
 43 - servicii de alimentație publică; servicii de cazare temporară.
 (531) CFE(8) 24.17.25; 27.05.09; 27.05.10.

(111) **37191**
 (151) 24.08.2022
 (181) 16.09.2031
 (210) 048770
 (220) 16.09.2021
 (730) **GRUBLEAC Denis, MD**
 Str. Vasile Lupu nr. 19, ap. 28, MD-2008, Chișinău, Republica Moldova
 (540)



TOPMASTER.MD

- (526) Elementele mărcii asupra cărora nu se extinde dreptul exclusiv: „TM”, „MD”, cu excepția executării grafice deosebite.
- (591) Culori revendicate: albastru, alb, negru.
- (511) NCL(11-2021)
- 35 - publicitate; managementul, organizarea și administrarea afacerilor comerciale; lucrări de birou;
- 37 - servicii de construcții; servicii de instalare și reparații, cu excepția serviciilor de schimbare, echilibrare și montare a anvelopelor; extracții miniere, forare de petrol și gaze.
- (531) CFE(8) 01.15.15; 01.15.21; 24.17.02; 24.17.24; 27.05.19; 29.01.13.

- (111) **37194**
- (151) 24.08.2022
- (181) 31.03.2031
- (210) 047780
- (220) 31.03.2021
- (730) **COLUSVIN S.R.L., MD**
Str. Muncești nr. 801,
MD-2029, Chișinău, Republica Moldova
- (540)

ГЕНЕРАЛЬСКИЙ

- (511) NCL(11-2021)
- 33 - băuturi alcoolice, cu excepția berii; preparate alcoolice pentru fabricarea băuturilor.
- (531) CFE(8) 28.05.00.

- (111) **37198**
- (151) 25.08.2022
- (181) 17.03.2031
- (210) 047707
- (220) 17.03.2021
- (730) **MUELA-OLIVES, S.L., ES**
A 339 km 24,5, 14800 Priego de Córdoba,
Spania
- (540)

MUELOLIVA

- (511) NCL(11-2021)
- 29 - măsline preparate, conservate, uscate, ulei de măsline.

- (111) **37199**
- (151) 25.08.2022
- (181) 26.05.2031
- (210) 048165
- (220) 26.05.2021
- (730) **ZELENOVSKI Evgheni, MD**
Str. Alexandru cel Bun nr. 2, ap. 15,
MD-3100, Bălți, Republica Moldova
- (540)



- (591) Culori revendicate: alb, negru, roșu.
- (511) NCL(11-2021)
- 25 - îmbrăcăminte, încălțăminte, articole care servesc la acoperirea capului; toate produsele sus-menționate, cu excepția ghetelor sport incluse în această clasă;
- 33 - băuturi alcoolice, cu excepția berii; preparate alcoolice pentru fabricarea băuturilor;
- 43 - servicii de alimentație publică; servicii de cazare temporară.
- (531) CFE(8) 26.04.12; 26.04.18; 26.11.08; 27.05.24; 29.01.13.

- (111) **37200**
- (151) 25.08.2022
- (181) 21.06.2031
- (210) 048315
- (220) 21.06.2021
- (730) **VEDRASCO Vladimir, MD**
Str. Independenței nr. 19, MD-6813,
Mileștii Mici, Ialoveni, Republica Moldova

(540)



(526) Elementele mărcii asupra cărora nu se extinde dreptul exclusiv: „NANO”, „MAX”, „STONE”, cu excepția executării grafice deosebite.

(591) Culori revendicate: roșu, alb.

(511) NCL(11-2021)

01 - produse chimice pentru utilizare în industrie, științe, fotografie, agricultură, horticultură și silvicultură; rășini artificiale în stare brută, materiale plastice în stare brută; compoziții extincătoare și de prevenire a incendiilor; preparate pentru călirea și sudura metalelor; materiale pentru tăbăcirea pieilor de animale; adezivi pentru utilizare în industrie; chituri și alte paste de umplutură; compost, îngrășămintele, fertilizanți; preparate biologice pentru utilizare în industrie și științe;

02 - vopsele, finisuri, lacuri; substanțe de protecție contra ruginii și contra deteriorării lemnului; materiale colorante; coloranți; cerneluri pentru imprimare, marcare și gravare; rășini naturale în stare brută; metale sub formă de folie și pulbere utilizate în pictură, decorare, imprimare și artă;

04 - uleiuri și grăsimi industriale; ceară; lubrifianti; produse pentru absorbția, umezirea și compactarea pulberilor; combustibili și substanțe pentru iluminat; lumânări și fitiluri pentru iluminat.

(531) CFE(8) 14.01.25; 14.03.11; 14.03.20; 26.13.25; 27.05.11; 29.01.12.

(111) **37201**

(151) 25.08.2022

(181) 25.09.2031

(210) 048818

(220) 25.09.2021

(730) **PLUS BIO PRO S.R.L., MD**

Str. Studenților nr. 3/10,

MD-2045, Chișinău, Republica Moldova

(540)



(526) Elementele mărcii asupra cărora nu se extinde dreptul exclusiv: „APA”, cu excepția executării grafice deosebite.

(591) Culori revendicate: alb, albastru de diferite nuanțe, verde de diferite nuanțe.

(511) NCL(11-2021)

32 - ape minerale și gazoase.

(531) CFE(8) 26.04.18; 27.01.05; 27.05.17; 29.01.13.

(111) **37202**

(151) 25.08.2022

(181) 13.07.2031

(210) 048442

(220) 13.07.2021

(730) **ONX DESIGN S.R.L., MD**

Str. Ismail nr. 31,

MD-2001, Chișinău, Republica Moldova

(540)



(511) NCL(11-2021)

37 - servicii de construcții; servicii de instalare și reparații; extracții miniere, forare de petrol și gaze;

41 - educație; instruire; divertisment; activități sportive și culturale.

(531) CFE(8) 05.03.13; 05.03.14; 24.17.25; 26.04.04; 27.05.17.

(111) **37204**
 (151) 25.08.2022
 (181) 13.10.2031
 (210) 048935
 (220) 13.10.2021
 (730) **SIIZ Serghei, MD**
 Str. Otovasca nr. 21, bloc Z, ap. 2,
 MD-2023, Chişinău, Republica Moldova
 (540)



(526) Elementele mărcii asupra cărora nu se extinde dreptul exclusiv: „ART”, „MASSAGE”, cu excepția executării grafice deosebite.
 (591) Culori revendicate: gri, alb.
 (511) NCL(11-2021)
 44 - servicii medicale; servicii de igienă și de îngrijire a frumuseții pentru oameni.
 (531) CFE(8) 02.01.01; 02.01.08; 02.01.16; 02.01.23; 27.05.10; 29.01.12.

(111) **37205**
 (151) 25.08.2022
 (181) 13.09.2031
 (210) 048697
 (220) 13.09.2021
 (730) **MINALIA FOWL S.R.L., MD**
 Str. Vierilor nr. 12, MD-5320,
 Slobozia Mare, Cahul, Republica Moldova

(540)



Domeniile Pană
 Est.2020

(526) Elementele mărcii asupra cărora nu se extinde dreptul exclusiv: „Domeniile”, „Est. 2020”, cu excepția executării grafice deosebite.
 (591) Culori revendicate: verde, albastru, alb, negru.
 (511) NCL(11-2021)
 33 - băuturi alcoolice, cu excepția berii; preparate alcoolice pentru fabricarea băuturilor.
 (531) CFE(8) 03.07.19; 26.01.15; 27.05.09; 27.07.11; 29.01.14.

(111) **37207**
 (151) 26.08.2022
 (181) 02.12.2031
 (210) 049262
 (220) 02.12.2021
 (730) **Philip Morris Products S.A., CH**
 Quai Jeanrenaud 3, 2000 Neuchâtel, Elveția
 (540)

BRIGHT FUSE

(526) Elementele mărcii asupra cărora nu se extinde dreptul exclusiv: „BRIGHT”.
 (511) NCL(11-2021)
 34 - vaporizatoare cu fir pentru țigări electronice și dispozitive electronice de fumat; tutun, brut sau prelucrat; produse din tutun, inclusiv țigări de foi, țigarete, cigarillos, tutun pentru rularea propriilor țigarete, tutun de pipă, tutun de mestecat, tutun de prizat, kretek; snus; înlocuitori de tutun (cu excepția celor pentru uz medical); articole pentru fumători, inclusiv foite și tuburi pentru țigarete, filtre pentru țigarete, recipiente de tutun, tabachere pentru țigarete și scrumiere pentru fumători, pipe, dispozitive de buzunar pentru rularea

țigaretelor, brichete pentru fumători; chibrituri; bețe de tutun, produse din tutun pentru a fi încălzite, dispozitive electronice și părți ale acestora pentru încălzirea țigaretelor sau a tutunului pentru eliberarea de aerosoli care conțin nicotină pentru inhalare; soluții de nicotină lichidă pentru utilizare în țigări electronice; dispozitive electronice de fumat; țigări electronice; țigări electronice folosite ca înlocuitori ai țigaretelor tradiționale; dispozitive electronice pentru inhalarea aerosolilor care conțin nicotină; dispozitive de vaporizare orale pentru fumători, produse din tutun și înlocuitori de tutun; articole pentru țigări electronice destinate fumătorilor; piese și accesorii pentru produsele sus-menționate incluse în clasa 34; stingătoare pentru țigarete și țigări de foi încălzite, precum și pentru bețe de tutun încălzite; huse pentru țigări electronice reîncărcabile.

-
- (111) **37218**
 (151) 29.08.2022
 (181) 14.01.2031
 (210) 047354
 (220) 14.01.2021
 (730) **EURO-ALCO S.R.L., MD**
 Str. Bucuriei nr. 20,
 MD-2004, Chișinău, Republica Moldova
 (540)



- (526) Elementele mărcii asupra cărora nu se extinde dreptul exclusiv: forma buteliei pentru produsele din clasa 21, toate elementele verbale, cu excepția executării grafice deosebite.
 (554) Marcă tridimensională.

- (591) Culori revendicate: alb, negru, auriu de diferite nuanțe, maro de diferite nuanțe, sur de diferite nuanțe, bej.
 (511) NCL(11-2021)
 21 - ustensile și recipiente de menaj sau de bucătărie; vase de bucătărie și articole de masă, cu excepția cuțitelor, furculițelor și lingurilor; piepteni și bureți; perii, cu excepția pensulelor; materiale pentru perii; articole pentru curățare; sticlă brută sau semiprelucrată, cu excepția sticlei de construcție; articole de sticlă, articole de porțelan și faianță;
 33 - băuturi alcoolice, cu excepția berii; preparate alcoolice pentru fabricarea băuturilor.
 (531) CFE(8) 19.07.01; 19.07.20; 24.03.07; 24.03.14; 25.01.10; 25.01.15; 27.05.10; 27.07.11; 27.07.23; 29.01.15.

-
- (111) **37219**
 (151) 29.08.2022
 (181) 15.01.2031
 (210) 047358
 (220) 15.01.2021
 (730) **EURO-ALCO S.R.L., MD**
 Str. Bucuriei nr. 20,
 MD-2004, Chișinău, Republica Moldova
 (540)



- (526) Elementele mărcii asupra cărora nu se extinde dreptul exclusiv: forma buteliei pentru produsele din clasa 21, toate elementele verbale, cu excepția executării grafice deosebite.
 (554) Marcă tridimensională.
 (591) Culori revendicate: alb, negru, argintiu, sur de diferite nuanțe, maro de diferite nuanțe, bej.

- (511) NCL(11-2021)
 21 - ustensile și recipiente de menaj sau de bucătărie; vase de bucătărie și articole de masă, cu excepția cuțitelor, furculițelor și lingurilor; piepteni și bureți; perii, cu excepția pensulelor; materiale pentru perii; articole pentru curățare; sticlă brută sau semiprelucrată, cu excepția sticlei de construcție; articole de sticlă, articole de porțelan și faianță;
 33 - băuturi alcoolice, cu excepția berii; preparate alcoolice pentru fabricarea băuturilor.
 (531) CFE(8) 19.07.02; 19.07.10; 19.08.05; 24.03.07; 24.03.14; 25.01.10; 25.01.15; 27.05.10; 27.07.11; 27.07.23; 29.01.15.

- (111) **37228**
 (151) 29.08.2022
 (181) 25.11.2031
 (210) 049190
 (220) 25.11.2021
 (310) 36682
 (320) 17.11.2021
 (330) AD
 (730) **Philip Morris Products S.A., CH**
 Quai Jeanrenaud 3, 2000 Neuchâtel, Elveția
 (540)

FUCHSIA FUSE

- (526) Elementele mărcii asupra cărora nu se extinde dreptul exclusiv: „FUCHSIA”.
 (511) NCL(11-2021)
 34 - vaporizatoare cu fir pentru țigări electronice și dispozitive electronice de fumat; tutun, brut sau prelucrat; produse din tutun, inclusiv țigări de foi, țigărete, cigarillos, tutun pentru rularea propriilor țigărete, tutun de pipă, tutun de mestecat, tutun de prizat, kretek; snus; înlocuitori de tutun (cu excepția celor pentru uz medical); articole pentru fumători, inclusiv foite și tuburi pentru țigărete, filtre pentru țigărete, recipiente de tutun, tabachere pentru țigărete și scrumiere pentru fumători, pipe, dispozitive de buzunar pentru rularea țigaretelor, brichete pentru fumători; chibrituri; bețe de tutun, produse din tutun pentru a fi încălzite, dispozitive electronice și părți ale acestora pentru încălzirea țigaretelor sau a tutunului pentru eliberarea de aerosoli care conțin nicotină pentru inhalare; soluții de nicotină lichidă pentru utilizare în țigări electronice; dispozitive electronice de fumat; țigări electronice; țigări electronice folosite ca

înlocuitori ai țigărilor tradiționale; dispozitive electronice pentru inhalarea aerosolilor care conțin nicotină; dispozitive de vaporizare orale pentru fumători, produse din tutun și înlocuitori de tutun; articole pentru țigări electronice destinate fumătorilor; piese și accesorii pentru produsele sus-menționate incluse în clasa 34; stingătoare pentru țigărete și țigări de foi încălzite, precum și pentru bețe de tutun încălzite; huse pentru țigări electronice reîncărcabile.

- (111) **37229**
 (151) 29.08.2022
 (181) 25.11.2031
 (210) 049193
 (220) 25.11.2021
 (310) 36672
 (320) 11.11.2021
 (330) AD
 (730) **Philip Morris Products S.A., CH**
 Quai Jeanrenaud 3, 2000 Neuchâtel, Elveția
 (540)

IVORY FUSE

- (526) Elementele mărcii asupra cărora nu se extinde dreptul exclusiv: „IVORY”.
 (511) NCL(11-2021)
 34 - vaporizatoare cu fir pentru țigări electronice și dispozitive electronice de fumat; tutun, brut sau prelucrat; produse din tutun, inclusiv țigări de foi, țigărete, cigarillos, tutun pentru rularea propriilor țigărete, tutun de pipă, tutun de mestecat, tutun de prizat, kretek; snus; înlocuitori de tutun (cu excepția celor pentru uz medical); articole pentru fumători, inclusiv foite și tuburi pentru țigărete, filtre pentru țigărete, recipiente de tutun, tabachere pentru țigărete și scrumiere pentru fumători, pipe, dispozitive de buzunar pentru rularea țigaretelor, brichete pentru fumători; chibrituri; bețe de tutun, produse din tutun pentru a fi încălzite, dispozitive electronice și părți ale acestora pentru încălzirea țigaretelor sau a tutunului pentru eliberarea de aerosoli care conțin nicotină pentru inhalare; soluții de nicotină lichidă pentru utilizare în țigări electronice; dispozitive electronice de fumat; țigări electronice; țigări electronice folosite ca înlocuitori ai țigărilor tradiționale; dispozitive electronice pentru inhalarea aerosolilor care conțin nicotină; dispozitive de vaporizare

orale pentru fumători, produse din tutun și înlocuitori de tutun; articole pentru țigări electronice destinate fumătorilor; piese și accesorii pentru produsele sus-menționate incluse în clasa 34; stingătoare pentru țigarete și țigări de foi încălzite, precum și pentru bețe de tutun încălzite; huse pentru țigări electronice reîncărcabile.

(111) **37230**
 (151) 29.08.2022
 (181) 25.11.2031
 (210) 049194
 (220) 25.11.2021
 (310) 36666
 (320) 11.11.2021
 (330) AD
 (730) **Philip Morris Products S.A., CH**
 Quai Jeanrenaud 3, 2000 Neuchâtel, Elveția
 (540)

BRIGHT WAVE

(526) Elementele mărcii asupra cărora nu se extinde dreptul exclusiv: „BRIGHT”.

(511) NCL(11-2021)

34 - vaporizatoare cu fir pentru țigări electronice și dispozitive electronice de fumat; tutun, brut sau prelucrat; produse din tutun, inclusiv țigări de foi, țigarete, cigarillos, tutun pentru rularea propriilor țigarete, tutun de pipă, tutun de mestecat, tutun de prizat, kretek; snus; înlocuitori de tutun (cu excepția celor pentru uz medical); articole pentru fumători, inclusiv foite și tuburi pentru țigarete, filtre pentru țigarete, recipiente de tutun, tabachere pentru țigarete și scrumiere pentru fumători, pipe, dispozitive de buzunar pentru rularea țigaretelor, brichete pentru fumători; chibrituri; bețe de tutun, produse din tutun pentru a fi încălzite, dispozitive electronice și părți ale acestora pentru încălzirea țigaretelor sau a tutunului pentru eliberarea de aerosoli care conțin nicotină pentru inhalare; soluții de nicotină lichidă pentru utilizare în țigări electronice; dispozitive electronice de fumat; țigări electronice; țigări electronice folosite ca înlocuitori ai țigărilor tradiționale; dispozitive electronice pentru inhalarea aerosolilor care conțin nicotină; dispozitive de vaporizare orale pentru fumători, produse din tutun și înlocuitori de tutun; articole pentru țigări electronice destinate fumătorilor; piese și accesorii

rii pentru produsele sus-menționate incluse în clasa 34; stingătoare pentru țigarete și țigări de foi încălzite, precum și pentru bețe de tutun încălzite; huse pentru țigări electronice reîncărcabile.

(111) **37231**
 (151) 29.08.2022
 (181) 25.11.2031
 (210) 049196
 (220) 25.11.2021
 (310) 36149
 (320) 17.06.2021
 (330) AD
 (730) **Philip Morris Products S.A., CH**
 Quai Jeanrenaud 3, 2000 Neuchâtel, Elveția
 (540)

TEREA RUBY WAVE

(526) Elementele mărcii asupra cărora nu se extinde dreptul exclusiv: „RUBY”.

(511) NCL(11-2021)

34 - vaporizatoare cu fir pentru țigări electronice și dispozitive electronice de fumat; tutun, brut sau prelucrat; produse din tutun, inclusiv țigări de foi, țigarete, cigarillos, tutun pentru rularea propriilor țigarete, tutun de pipă, tutun de mestecat, tutun de prizat, kretek; snus; înlocuitori de tutun (cu excepția celor pentru uz medical); articole pentru fumători, inclusiv foite și tuburi pentru țigarete, filtre pentru țigarete, recipiente de tutun, tabachere pentru țigarete și scrumiere pentru fumători, pipe, dispozitive de buzunar pentru rularea țigaretelor, brichete pentru fumători; chibrituri; bețe de tutun, produse din tutun pentru a fi încălzite, dispozitive electronice și părți ale acestora pentru încălzirea țigaretelor sau a tutunului pentru eliberarea de aerosoli care conțin nicotină pentru inhalare; soluții de nicotină lichidă pentru utilizare în țigări electronice; dispozitive electronice de fumat; țigări electronice; țigări electronice folosite ca înlocuitori ai țigărilor tradiționale; dispozitive electronice pentru inhalarea aerosolilor care conțin nicotină; dispozitive de vaporizare orale pentru fumători, produse din tutun și înlocuitori de tutun; articole pentru țigări electronice destinate fumătorilor; piese și accesorii pentru produsele sus-menționate incluse în clasa 34; stingătoare pentru țigarete și țigări de foi încălzite, precum și pentru bețe

de tutun încălzite; huse pentru țigări electronice reîncărcabile.

(111) **37232**
 (151) 29.08.2022
 (181) 27.11.2031
 (210) 049219
 (220) 27.11.2021
 (730) **Philip Morris Products S.A., CH**
 Quai Jeanrenaud 3, 2000 Neuchâtel, Elveția
 (540)

AMARELO WAVE

(526) Elementele mărcii asupra cărora nu se extinde dreptul exclusiv: „AMARELO”.

(511) NCL(11-2021)
 34 - vaporizatoare cu fir pentru țigări electronice și dispozitive electronice de fumat; tutun, brut sau prelucrat; produse din tutun, inclusiv țigări de foi, țigarete, cigarillos, tutun pentru rularea propriilor țigarete, tutun de pipă, tutun de mestecat, tutun de prizat, kretek; snus; înlocuitori de tutun (cu excepția celor pentru uz medical); articole pentru fumători, inclusiv foițe și tuburi pentru țigarete, filtre pentru țigarete, recipiente de tutun, tabachere pentru țigarete și scrumiere pentru fumători, pipe, dispozitive de buzunar pentru rularea țigaretelor, brichete pentru fumători; chibrituri; bețe de tutun, produse din tutun pentru a fi încălzite, dispozitive electronice și părți ale acestora pentru încălzirea țigaretelor sau a tutunului pentru eliberarea de aerosoli care conțin nicotină pentru inhalare; soluții de nicotină lichidă pentru utilizare în țigări electronice; dispozitive electronice de fumat; țigări electronice; țigări electronice folosite ca înlocuitori ai țigărilor tradiționale; dispozitive electronice pentru inhalarea aerosolilor care conțin nicotină; dispozitive de vaporizare orale pentru fumători, produse din tutun și înlocuitori de tutun; articole pentru țigări electronice destinate fumătorilor; piese și accesorii pentru produsele sus-menționate incluse în clasa 34; stingătoare pentru țigarete și țigări de foi încălzite, precum și pentru bețe de tutun încălzite; huse pentru țigări electronice reîncărcabile.

(111) **37238**
 (151) 30.08.2022
 (181) 13.07.2031
 (210) 048428
 (220) 13.07.2021
 (730) **ONTOP APARTMENTS S.R.L., MD**
 Str. Ismail nr. 31, bir. (of.) 3,
 MD-2001, Chișinău, Republica Moldova
 (540)

 OnTop / Apartments & More

(526) Elementele mărcii asupra cărora nu se extinde dreptul exclusiv: „@”, „Apartments & More”, cu excepția executării grafice deosebite.

(511) NCL(11-2021)
 43 - servicii de alimentație publică; servicii de cazare temporară.

(531) CFE(8) 05.03.13; 05.03.14; 24.17.25; 26.04.04; 27.05.10.

(111) **37241**
 (151) 01.09.2022
 (181) 27.09.2031
 (210) 048823
 (220) 27.09.2021
 (730) **The Procter & Gamble Company, US**
 One Procter & Gamble Plaza, Cincinnati,
 Ohio 45202, Statele Unite ale Americii
 (540)



- (526) Elementele mărcii asupra cărora nu se extinde dreptul exclusiv: „MAX POWER”, cu excepția executării grafice deosebite.
- (591) Culori revendicate: alb, roșu, verde-deschis, verde-închis.
- (511) NCL(11-2021)
- 03 - preparate pentru albit și alte substanțe pentru spălat; preparate pentru curățare, lustruire, degresare și șlefuire; săpunuri; detergenți pentru spălarea vaselor; șervețele impregnate cu preparate de curățare;
- 05 - săpun antibacterian; săpunuri dezinfectante; dezinfectante folosite pentru igienă; soluții antibacteriene pentru spălarea mâinilor; biocide; fungicide; erbicide; germicide;
- 21 - articole pentru curățare, cârpe de curățat, bureți de sârmă, bureți, cârpe de șters praful, bureți metalici, mopuri, tampoane pentru curățare, perii (cu excepția pensulelor).
- (531) CFE(8) 01.01.12; 01.15.09; 01.15.15; 26.01.04; 26.01.20; 27.05.07; 29.01.14.

- (111) **37242**
 (151) 01.09.2022
 (181) 19.01.2031
 (210) 047365
 (220) 19.01.2021
 (730) **KTM AG, AT**
 Stallhofner Straße 3, 5230 Mattighofen,
 Austria
 (540)

GASGAS

- (511) NCL(11-2021)
- 12 - vehicule de locomoție terestră, aeriană, navală sau pe calea ferată și părți ale acestora incluse în clasa 12; biciclete; motociclete; scutere cu motor; mopeduri; biciclete electrice; biciclete și părți ale acestora incluse în clasa 12; motoare pentru vehicule terestre; pneuri și anvelope pentru vehicule pe două roți; anvelope și bandaje de roți pentru vehicule; roți de vehicule pe două roți; roți de vehicule; garnituri pentru frână pentru vehicule; huse de șa pentru motociclete; șei de bicicletă; șei de motocicletă; oglinzi retrovizoare laterale pentru vehicule; portbagaje pentru vehicule; frâne pentru vehicule pe două roți; ghidoane pentru vehicule pe două roți; ghidoane pentru motociclete; prelate pentru vehicule; portbagaje laterale adaptate

pentru motociclete; bușoane pentru rezervoarele de benzină ale vehiculelor; genți laterale adaptate pentru vehicule cu două roți; coburi de șa adaptate pentru biciclete; cricuri pentru motociclete; rastele pentru biciclete; suporturi pentru motociclete; șei de motociclete; rezervoare de combustibil (componente de motociclete); suporturi pentru plăcuțe de înmatriculare pentru vehicule pe două roți; apărătoare de noroi; pedale pentru vehicule pe două roți; jante de roți pentru vehicule; jante pentru roți de biciclete și vehicule pe două roți; cadre pentru vehicule pe două roți; amortizoare de suspensie pentru vehicule; huse de șei pentru biciclete; clopoței de bicicletă; motoare de vehicule pe două roți; pompe de biciclete și vehicule pe două roți; cadre de motociclete; spoiler pentru vehicule; monturi pentru faruri (componente de motociclete); ambreiaje pentru vehicule terestre; pinioane de lanț pentru roți de vehicule; jante de roți pentru vehicule; discuri de frână pentru vehicule; leviere de frână pentru vehicule; mânere pentru ghidoane pentru vehicule pe două roți; tije de șa de bicicletă; capace aprindere (componente de motociclete); huse de protecție pentru motociclete; pârgii pentru motociclete; manivele pentru vehicule pe două roți.

- (111) **37243**
 (151) 01.09.2022
 (181) 19.01.2031
 (210) 047368
 (220) 19.01.2021
 (730) **KTM AG, AT**
 Stallhofner Straße 3, 5230 Mattighofen,
 Austria
 (540)



- (591) Culori revendicate: roșu, alb.
 (511) NCL(11-2021)

12 - vehicule de locomoție terestră, aeriană, navală sau pe calea ferată și părți ale acestora incluse în clasa 12; biciclete; motocicletă; scutere cu motor; mopaturi; biciclete electrice; biciclete și părți ale acestora incluse în clasa 12; motoare pentru vehicule terestre; pneuri și anvelope pentru vehicule pe două roți; anvelope și bandaje de roți pentru vehicule; roți de vehicule pe două roți; roți de vehicule; garnituri pentru frână pentru vehicule; huse de șa pentru motocicletă; șei de bicicletă; șei de motocicletă; oglinzi retrovizoare laterale pentru vehicule; portbagaje pentru vehicule; frâne pentru vehicule pe două roți; ghidoane pentru vehicule pe două roți; ghidoane pentru motocicletă; prelate pentru vehicule; portbagaje laterale adaptate pentru motocicletă; bușoane pentru rezervoarele de benzină ale vehiculelor; genți laterale adaptate pentru vehicule cu două roți; coburi de șa adaptate pentru biciclete; cricuri pentru motocicletă; rastele pentru biciclete; suporturi pentru motocicletă; șei de motocicletă; rezervoare de combustibil (componente de motocicletă); suporturi pentru plăcuțe de înmatriculare pentru vehicule pe două roți; apărătoare de noroi; pedale pentru vehicule pe două roți; jante de roți pentru vehicule; jante pentru roți de bicicletă și vehicule pe două roți; cadre pentru vehicule pe două roți; amortizoare de suspensie pentru vehicule; huse de șei pentru biciclete; clopoței de bicicletă; motoare de vehicule pe două roți; pompe de biciclete și vehicule pe două roți; cadre de motocicletă; spoiler pentru vehicule; monturi pentru faruri (componente de motocicletă); ambreiaje pentru vehicule terestre; pinioane de lanț pentru roți de vehicule; jante de roți pentru vehicule; discuri de frână pentru vehicule; levier de frână pentru vehicule; mânere pentru ghidoane pentru vehicule pe două roți; tije de șa de bicicletă; capace aprindere (componente de motocicletă); huse de protecție pentru motocicletă; pârghii pentru motocicletă; manivele pentru vehicule pe două roți.

(531) CFE(8) 14.01.02; 14.01.03; 26.01.05; 26.13.25; 27.01.03; 27.05.17; 27.05.21; 29.01.12.

(111) **37246**
 (151) 01.09.2022
 (181) 03.12.2031
 (210) 049278
 (220) 03.12.2021
 (730) **AGACHI Dorina, MD**
 Str. Sprîncenoaia 3G, ap. 429,
 MD-2028, Chișinău, Republica Moldova
 (540)



(526) Elementele mărcii asupra cărora nu se extinde dreptul exclusiv: „Doctorul”, „Clinica familiei tale”, cu excepția executării grafice deosebite.
 (591) Culori revendicate: albastru de diferite nuanțe, roșu de diferite nuanțe, mov-deschis.
 (511) NCL(11-2021)
 44 - servicii medicale; servicii veterinare; servicii de igienă și de îngrijire a frumuseții pentru oameni sau animale.
 (531) CFE(8) 02.01.23; 02.03.23; 02.09.01; 02.09.15; 27.05.09; 29.01.13.

(111) **37255**
 (151) 02.09.2022
 (181) 05.08.2031
 (210) 048555
 (220) 05.08.2021
 (730) **Arima Holding Corp., TC**
 Suite C-12, Market Place, Providenciales,
 Insulele Turks și Caicos
 (540)

SCARLETT SILVER LINE

(511) NCL(11-2021)
 07 - instrumente cu acționare mecanică; mașini pentru tuns animale;
 08 - instrumente manuale electrice și neelectrice pentru îngrijire personală și artă corporală; aparate de ras; aparate de ras electrice; aparate electrice de coafat; plăci electrice de

- îndreptat părul; ondulatoare de păr; dispozitive pentru crearea tatuajelor; instrumente pentru manichiură și pedichiură; tocătoare de carne (unelte manuale); aparate de tuns părul și unghiile acționate manual electrice și neelectrice; fiare de călcat; fiare de călcat neelectrice (unelte manuale);
- 09 - aparate și instrumente de cântărire și de măsurare; balanțe cu arc; cântare; cântare pentru copii; cântare de baie; cântare de birou pentru scrisori; cântare cu analizoare de masă corporală;
- 11 - aparate de iluminat, de încălzit, de generare a vaporilor, de răcire; aparate pentru bronzat; pături și perne electrice; termofoare; articole de îmbrăcăminte încălzite electric;
- 21 - dispozitive, aparate și ustensile de uz casnic sau de bucătărie acționate manual; ceainice incluse în această clasă; mixere neelectrice, incluse în această clasă; suporturi pentru fiare de călcat; suporturi de grătare; aparate de făcut vafe, neelectrice; oale de gătit sub presiune, neelectrice; storcătoare de fructe de uz menajer, neelectrice, râșnițe de cafea acționate manual, neelectrice.

- (111) **37256**
 (151) 03.09.2022
 (181) 31.05.2031
 (210) 048227
 (220) 31.05.2021
 (730) **KT & G CORPORATION, KR**
 71, Beotkot-gil, Daedeok-gu, Daejeon,
 Republica Coreea
 (540)

Fiit VIOLA

- (526) Elementele mărcii asupra cărora nu se extinde dreptul exclusiv: „VIOLA”.
- (511) NCL(11-2021)
- 34 - țigarete; tutun; înlocuitori de tutun; țigări de foi; țigarete electronice; soluții lichide de nicotină pentru utilizare în țigări electronice; soluții lichide pentru utilizare în țigări electronice; arome, altele decât uleiurile esențiale, pentru utilizare în țigări electronice; cutii cu umiditate constantă pentru păstrarea țigărilor de foi; foarfeci pentru țigări de foi; scrumiere; cartușe pentru țigări electronice; suporturi pentru țigarete electronice; atomizoare pentru țigări electronice; articole pentru uz cu

tutun (inclusiv brichete pentru fumători); dispozitive pentru curățarea și dezinfectarea țigaretelor electronice; periuțe pentru curățarea țigaretelor electronice; tampoane pentru curățarea țigaretelor electronice; produse pentru curățarea țigaretelor electronice; unelte pentru curățarea țigaretelor electronice; aparate pentru curățarea țigaretelor electronice; curățătoare electrice pentru țigaretetele electronice; huse pentru țigări electronice; tutun fără fum; vaporizatoare pentru țigaretete fără fum; suporturi pentru dispozitive electronice pentru încălzirea țigaretelor sau tutunului, a produselor din tutun și înlocuitorilor de tutun; bețișoare de tutun pentru țigaretete electronice.

- (111) **37257**
 (151) 03.09.2022
 (181) 21.06.2031
 (210) 048314
 (220) 21.06.2021
 (730) **VEDRASCO Vladimir, MD**
 Str. Independenței nr. 19, MD-6813,
 Mileștii Mici, Ialoveni, Republica Moldova
 (540)

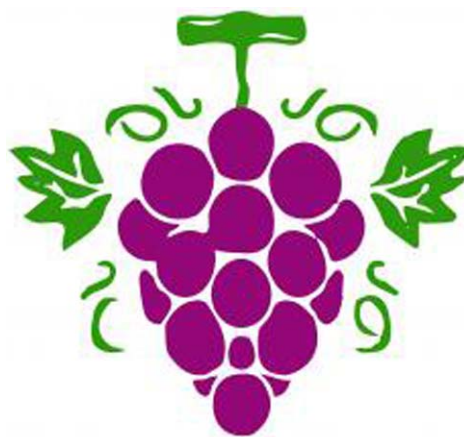

FRUDOVA
Mouth Watering Grapes

- (526) Elementele mărcii asupra cărora nu se extinde dreptul exclusiv: „Grapes”, cu excepția executării grafice deosebite.
- (591) Culori revendicate: violet, verde.
- (511) NCL(11-2021)
- 31 - fructe proaspete.

(531) CFE(8) 05.03.04; 05.03.19; 05.07.10;
27.05.09; 29.01.12.

(111) **37258**

(151) 04.09.2022

(181) 01.11.2031

(210) 049065

(220) 01.11.2021

(730) **SANO VITA SRL, RO**

Sat Ulmeșel, Comuna Păușești-Măglași, Str.
Industriei, Nr. 89, Județul Vâlcea, România

(540)



(591) Culori revendicate: alb, verde de diferite
nuanțe.

(511) NCL(11-2021)

39 - livrarea alimentelor și băuturilor preparate
pentru consum; livrarea și depozitarea bunu-
rilor; ambalarea produselor alimentare; servi-
cii de distribuție; distribuție (transport) de
mărfuri pentru vânzarea cu amănuntul;

41 - servicii de scriere pentru bloguri; instruire în
dietetică (nemedicală); servicii educative în
domeniul dieteticii; organizare de cursuri de
formare cu privire la diete prin Internet;
cursuri de instruire privind sănătatea; furniza-
rea publicațiilor electronice on-line, nedes-
cărcabile.

(531) CFE(8) 05.03.11; 05.03.13; 05.03.15;
06.19.09; 06.19.11; 26.13.25; 27.05.10;
29.01.12.

(111) **37261**

(151) 05.09.2022

(181) 01.09.2031

(210) 048678

(220) 01.09.2021

(730) **GEBHARDT-CONSTRUCT S.R.L., societate
comercială, MD**

Str. Ștefan cel Mare nr. 102,
MD-3905, Cahul, Republica Moldova

(540)



(526) Elementele mărcii asupra cărora nu se extin-
de dreptul exclusiv: „CONSTRUCT”, cu ex-
cepția executării grafice deosebite.

(591) Culori revendicate: gri, albastru.

(511) NCL(11-2021)

19 - materiale de construcție nemetalice; conduc-
te rigide nemetalice pentru construcție; as-
falt, smoală, gudron și bitum; construcții tran-
sportabile nemetalice; monumente nemetali-
ce;

20 - mobilier, oglinzi, rame; containere nemetalice
pentru depozitare sau transport; oase, coar-
ne, fanoane de balenă sau sidef prelucrate
sau semiprelucrate; scoici; spumă de mare;
chihlimbar galben;

37 - servicii de construcții; servicii de instalare și
reparații; extracții miniere, forare de petrol și
gaze.

(531) CFE(8) 07.05.05; 07.05.08; 07.05.12;
27.05.11; 29.01.12.

(111) **37263**

(151) 05.09.2022

(181) 15.07.2031

(210) 048455

(220) 15.07.2021

(730) **IBRIȘIM Alexandr, MD**

Str. Braniștii nr. 11, ap. 34,
MD-2068, Chișinău, Republica Moldova

(540)

TRAMONTINA

(511) NCL(11-2021)

- 08 - arme albe, cu excepția armelor de foc; aparate de ras;
- 19 - materiale de construcție nemetalice; conducte rigide nemetalice pentru construcție; asfalt, smoală, gudron și bitum; construcții transportabile nemetalice; monumente nemetalice;
- 20 - mobilier, oglinzi, rame; containere nemetalice pentru depozitare sau transport; oase, coarne, fanoane de balenă sau sedef prelucrate sau semiprelucrate; scoici; spumă de mare; chihlimbar galben;
- 21 - sticlă brută sau semiprelucrată, cu excepția sticlei de construcție; articole de sticlă, articole de porțelan și faianță.

(111) **37266**

(151) 07.09.2022

(181) 22.09.2031

(210) 048804

(220) 22.09.2021

(730) **PASCARU Adrian, MD**

Str. Nicolae Milescu Spătarul nr. 19, ap. 3,
MD-2075, Chișinău, Republica Moldova

(540)



GRILL-MARKET

- (526) Elementele mărcii asupra cărora nu se extinde dreptul exclusiv: „G”, „GRILL MARKET”, cu excepția executării grafice deosebite.

(511) NCL(11-2021)

- 11 - aparate și instalații de iluminat, de încălzire, de răcire, de producere a vaporilor, de gătit, de uscare, de ventilare, de distribuire a apei și instalații sanitare;
- 35 - publicitate; managementul, organizarea și administrarea afacerilor comerciale; lucrări de birou;
- 37 - servicii de construcții; servicii de instalare și reparații; extracții miniere, forare de petrol și gaze.
- (531) CFE(8) 01.15.05; 13.03.01; 13.03.07; 13.03.09; 27.03.15; 27.05.21.

(111) **37269**

(151) 06.09.2022

(181) 17.08.2031

(210) 048624

(220) 17.08.2021

(730) **BARAȘ Simion, MD**

MD-3431, Lăpușna, Hâncești,
Republica Moldova

(540)



- (526) Elementele mărcii asupra cărora nu se extinde dreptul exclusiv: toate elementele verbale, cu excepția executării grafice deosebite.
- (591) Culori revendicate: alb, negru, roșu.
- (511) NCL(11-2021)
- 43 - servicii de alimentație publică; servicii de cazare temporară.
- (531) CFE(8) 24.17.02; 24.17.25; 26.01.16; 26.01.17; 26.01.20; 26.01.21; 26.03.23; 26.11.03; 27.05.24; 27.07.24; 29.01.13.

(111) **37271**
 (151) 09.09.2022
 (181) 12.10.2030
 (210) 046911
 (220) 12.10.2020
 (730) **FLOAREA SOARELUI S.A., MD**
 Str. 31 August nr. 6,
 MD-3100, Bălți, Republica Moldova
 (540)

HIT PRODUCT

(526) Elementele mărcii asupra cărora nu se extinde dreptul exclusiv: „PRODUCT”.

(511) NCL(11-2020)

29 - carne, pește, păsări și vânat; extracte din carne; fructe și legume conservate, congelate, uscate și fierte; jeleuri, dulcețuri, compoturi; ouă; lapte, brânzeturi, unt, iaurt și alte produse lactate; uleiuri și grăsimi de uz alimentar;

30 - cafea, ceai, cacao și înlocuitori de cafea; orez, paste făinoase și tăiței; tapioca și sago; făină și preparate din cereale; pâine, produse de patiserie și cofetărie; ciocolată; înghețată, șerbeturi și alte tipuri de gheață comestibilă; zahăr, miere, sirop de melasă; drojdie, praf de copt; sare; mirodenii, condimente, zarzavaturi conservate; oțet, sosuri și alte preparate de condimentare; gheață (apă înghețată).

(111) **37272**
 (151) 10.09.2022
 (181) 01.03.2031
 (210) 047553
 (220) 01.03.2021
 (730) **Chips Way d.o.o, RS**
 Milutina Mandića bb, 32000 Čačak, Serbia

(540)



(526) Elementele mărcii asupra cărora nu se extinde dreptul exclusiv: „CHIPS”, „1971”, cu excepția executării grafice deosebite.

(591) Culori revendicate: roșu, alb, negru, galben.

(511) NCL(11-2021)

30 - gustări pe bază de cereale; gustări pe bază de grâu; gustări din porumb; floricele de porumb preparate.

(531) CFE(8) 24.03.07; 24.09.02; 24.09.07; 24.09.09; 26.01.06; 26.01.17; 26.01.22; 26.02.18; 27.05.09; 27.07.11; 29.01.14.

(111) **37273**
 (151) 09.09.2022
 (181) 29.01.2031
 (210) 047423
 (220) 29.01.2021
 (730) **Asociația Companiilor de Creație din Moldova, asociație obștească, MD**
 Str. Vasile Alecsandri nr. 29,
 MD-2008, Chișinău, Republica Moldova
 (540)

MEDIA COR

- (526) Elementele mărcii asupra cărora nu se extinde dreptul exclusiv: „MEDIA”, cu excepția executării grafice deosebite.
- (511) NCL(11-2021)
- 35 - managementul, organizarea și administrarea afacerilor comerciale; lucrări de birou;
- 38 - servicii de telecomunicații;
- 40 - prelucrarea materialelor; reciclarea deșeurilor și gunoierii; purificarea aerului și tratarea apei; servicii de imprimare; conservarea alimentelor și băuturilor;
- 41 - educație; instruire; divertisment; activități sportive și culturale;
- 42 - servicii științifice și tehnologice, precum și servicii de cercetare și de creație, referitoare la acestea; servicii de analiză, servicii de cercetare industrială și design industrial; servicii de control al calității și de autentificare; crearea și dezvoltarea hardware și software de calculator;
- 43 - servicii de alimentație publică; servicii de cazare temporară.
- (531) CFE(8) 27.05.17.

- (111) **37274**
- (151) 10.09.2022
- (181) 23.04.2031
- (210) 047998
- (220) 23.04.2021
- (730) **BUCURIA S.A., MD**
Str. Columna nr. 162,
MD-2004, Chișinău, Republica Moldova
- (540)

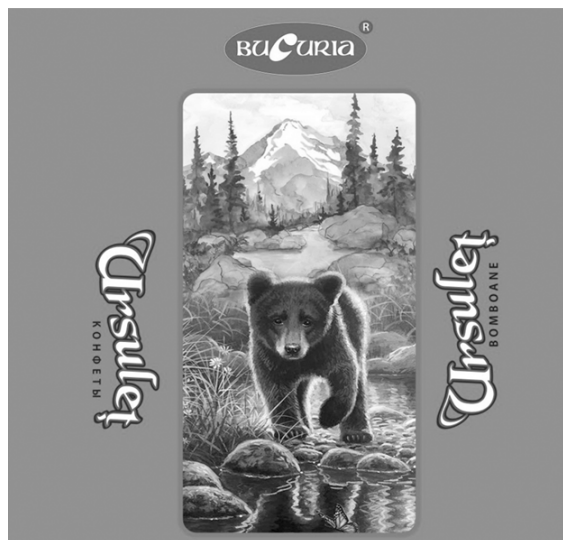

- (526) Elementele mărcii asupra cărora nu se extinde dreptul exclusiv: „BOMBOANE”, „КОФЕТЫ”, cu excepția executării grafice deosebite.
- (511) NCL(11-2021)
- 30 - produse de patiserie și cofetărie; ciocolată;
- 35 - publicitate; managementul, organizarea și administrarea afacerilor comerciale; lucrări de birou.
- (531) CFE(8) 03.01.14; 06.01.02; 06.03.11; 06.19.01; 06.19.05; 25.01.15; 26.01.18; 27.05.01; 28.05.00.

- (111) **37275**
- (151) 22.08.2022
- (181) 29.10.2031
- (210) 049062
- (220) 29.10.2021
- (730) **BULGARI WINERY S.R.L., întreprindere cu capital străin, MD**
Str. Gagarin nr. 1, MD-7422,
Tvardița, Taraclia, Republica Moldova
- (540)

DOLCE AMORE By Bulgari Winery

- (526) Elementele mărcii asupra cărora nu se extinde dreptul exclusiv: „Winery”.
- (511) NCL(11-2021)
- 33 - băuturi alcoolice, cu excepția berii; preparate alcoolice pentru fabricarea băuturilor.

- (111) **37276**
- (151) 10.09.2022
- (181) 21.12.2030
- (210) 047258
- (220) 21.12.2020
- (730) **NGM COMPANY S.R.L., MD**
Str. Uzinelor nr. 9/1,
MD-2023, Chișinău, Republica Moldova

(540)



(111) 37278

(151) 10.09.2022

(181) 01.10.2031

(210) 048883

(220) 01.10.2021

(730) SĂLCUȚA S.R.L., MD

MD-4323, Sălcuța, Căușeni,

Republica Moldova

(540)



(526) Elementele mărcii asupra cărora nu se extinde dreptul exclusiv: toate elementele verbale, cu excepția elementelor „ȚĂRÂNĂ”, „UȘURINȚĂ” și a executării grafice deosebite.

(591) Culori revendicate: violet de diferite nuanțe, galben de diferite nuanțe, alb, negru, albastru de diferite nuanțe, maro de diferite nuanțe, roșu, roz.

(511) NCL(11-2020)

16 - hârtie și carton; produse de imprimare; articole pentru legătorie; fotografii; articole de papetărie și de birou, cu excepția mobilei; adezivi pentru papetărie sau menaj; materiale pentru pictură și pentru artiști; pensule; materiale didactice și de instruire; folii, pelicule și pungi din plastic pentru ambalare și împachetare; caractere și clișee tipografice;

28 - jocuri, jucării și articole pentru joacă; aparate pentru jocuri video; articole de gimnastică și sport; decorațiuni (ornamente) pentru pomul de Crăciun;

35 - publicitate; gestiunea afacerilor comerciale; administrare comercială; lucrări de birou;

38 - servicii de telecomunicații;

41 - educație; instruire; divertisment; activități sportive și culturale.

(531) CFE(8) 01.01.02; 20.05.16; 24.17.18; 25.01.06; 25.12.01; 26.04.09; 26.04.18; 26.15.09; 27.05.09; 27.07.11; 28.05.00; 29.01.15.

(526) Elementele mărcii asupra cărora nu se extinde dreptul exclusiv: „N”, cu excepția executării grafice deosebite.

(511) NCL(11-2021)

33 - băuturi alcoolice, cu excepția berii; preparate pentru fabricarea băuturilor alcoolice.

(531) CFE(8) 26.11.11; 26.11.12; 27.05.11; 27.05.21.

(111) 37279

(151) 11.09.2022

(181) 13.10.2031

(210) 048955

(220) 13.10.2021

(730) BALKAN PHARMACEUTICALS S.R.L., societate comercială, MD

Str. Industrială nr. 7A, MD-2091,

Sîngera, Chișinău, Republica Moldova

(540)



- (526) Elementele mărcii asupra cărora nu se extinde dreptul exclusiv: imaginea crucii și elementele verbale „farmacia”, „BALKAN”, cu excepția executării grafice deosebite.
- (591) Culori revendicate: alb, albastru, roșu.
- (511) NCL(11-2021)
44 - servicii farmaceutice.
- (531) CFE(8) 24.13.01; 24.13.23; 26.03.23; 26.04.08; 27.05.09; 29.01.13.

- (111) **37281**
(151) 11.09.2022
(181) 22.11.2031
(210) 049201
(220) 22.11.2021
(730) **PREMIUM DISTRIBUTION S.R.L., MD**
Str. Ginta Latină nr. 13, ap. 66,
MD-2044, Chișinău, Republica Moldova
- (540)



KATANA
— SUSHI —

Delivery • Take Away

- (526) Elementele mărcii asupra cărora nu se extinde dreptul exclusiv: „SUSHI”, „Delivery”, „Take Away”, cu excepția executării grafice deosebite.
- (591) Culori revendicate: galben, alb, negru.
- (511) NCL(11-2021)
30 - sushi;
43 - servicii de alimentație publică; servicii de cazare temporară.
- (531) CFE(8) 07.01.19; 07.01.24; 07.01.25; 24.13.02; 24.13.25; 24.17.02; 26.11.08; 27.05.10; 28.03.00; 29.01.13.

- (111) **37291**
(151) 09.09.2022
(181) 27.11.2031
(210) 049220
(220) 27.11.2021
(730) **Philip Morris Products S.A., CH**
Quai Jeanrenaud 3, 2000 Neuchâtel, Elveția

(540)

LILAC WAVE

- (526) Elementele mărcii asupra cărora nu se extinde dreptul exclusiv: „LILAC”.
- (511) NCL(11-2021)
34 - vaporizatoare cu fir pentru țigări electronice și dispozitive electronice de fumat; tutun, brut sau prelucrat; produse din tutun, inclusiv țigări de foi, țigarete, cigarillos, tutun pentru rularea propriilor țigarete, tutun de pipă, tutun de mestecat, tutun de prizat, kretek; snus; înlocuitori de tutun (cu excepția celor pentru uz medical); articole pentru fumători, inclusiv foițe și tuburi pentru țigarete, filtre pentru țigarete, recipiente de tutun, tabachere pentru țigarete și scrumiere pentru fumători, pipe, dispozitive de buzunar pentru rularea țigaretelor, brichete pentru fumători; chibrituri; bețe de tutun, produse din tutun pentru a fi încălzite, dispozitive electronice și părți ale acestora pentru încălzirea țigaretelor sau a tutunului pentru eliberarea de aerosoli care conțin nicotină pentru inhalare; soluții de nicotină lichidă pentru utilizare în țigări electronice; dispozitive electronice de fumat; țigări electronice; țigări electronice folosite ca înlocuitori ai țigărilor tradiționale; dispozitive electronice pentru inhalarea aerosolilor care conțin nicotină; dispozitive de vaporizare orale pentru fumători, produse din tutun și înlocuitori de tutun; articole pentru țigări electronice destinate fumătorilor; piese și accesorii pentru produsele sus-menționate incluse în clasa 34; stingătoare pentru țigarete și țigări de foi încălzite, precum și pentru bețe de tutun încălzite; huse pentru țigări electronice reîncărcabile.

- (111) **37297**
(151) 14.09.2022
(181) 06.05.2031
(210) 048063
(220) 06.05.2021
(730) **COMPANIA „TELERADIO-MOLDOVA”, instituție publică, MD**
Str. Miorița nr. 1,
MD-2028, Chișinău, Republica Moldova

(540)



(526) Elementele mărcii asupra cărora nu se extinde dreptul exclusiv: „Tele Radio”, „Moldova”, cu excepția executării grafice deosebite.

(591) Culori revendicate: albastru.

(511) NCL(11-2021)

35 - publicitate; managementul, organizarea și administrarea afacerilor comerciale; lucrări de birou;

38 - servicii de telecomunicații.

(531) CFE(8) 16.01.04; 16.01.05; 26.04.04; 26.04.16; 26.04.18; 27.01.03; 27.03.15; 27.05.10; 29.01.04.

(111) **37298**

(151) 14.09.2022

(181) 10.06.2031

(210) 048239

(220) 10.06.2021

(730) **COMPANIA „TELERADIO-MOLDOVA”, instituție publică, MD**
Str. Miorița nr. 1,
MD-2028, Chișinău, Republica Moldova

(540)



(526) Elementele mărcii asupra cărora nu se extinde dreptul exclusiv: „radio”, „Moldova”, „MUZICAL”, cu excepția executării grafice deosebite.

(591) Culori revendicate: oranj, alb.

(511) NCL(11-2021)

35 - publicitate; managementul, organizarea și administrarea afacerilor comerciale; lucrări de birou;

38 - servicii de telecomunicații.

(531) CFE(8) 16.01.04; 16.01.05; 26.04.04; 26.04.12; 26.04.16; 26.04.18; 26.07.20; 26.11.12; 26.11.22; 27.05.09; 29.01.12.

(111) **37299**

(151) 14.09.2022

(181) 10.06.2031

(210) 048240

(220) 10.06.2021

(730) **COMPANIA „TELERADIO-MOLDOVA”, instituție publică, MD**
Str. Miorița nr. 1,
MD-2028, Chișinău, Republica Moldova

(540)



(526) Elementele mărcii asupra cărora nu se extinde dreptul exclusiv: „radio”, „Moldova”, „TINERET”, cu excepția executării grafice deosebite.

(591) Culori revendicate: violet, alb.

(511) NCL(11-2021)

35 - publicitate; managementul, organizarea și administrarea afacerilor comerciale; lucrări de birou;

38 - servicii de telecomunicații.

(531) CFE(8) 16.01.04; 16.01.05; 26.04.04; 26.04.12; 26.04.16; 26.04.18; 26.07.20; 26.11.12; 26.11.22; 27.05.09; 29.01.12.

(111) **37300**

(151) 14.09.2022

(181) 10.06.2031

(210) 048241

(220) 10.06.2021

(730) **COMPANIA „TELERADIO-MOLDOVA”, instituție publică, MD**

Str. Miorița nr. 1,

MD-2028, Chișinău, Republica Moldova

(540)



(526) Elementele mărcii asupra cărora nu se extinde dreptul exclusiv: „radio”, „Moldova”, cu excepția executării grafice deosebite.

(591) Culori revendicate: albastru, alb.

(511) NCL(11-2021)

35 - publicitate; managementul, organizarea și administrarea afacerilor comerciale; lucrări de birou;

38 - servicii de telecomunicații.

(531) CFE(8) 16.01.04; 16.01.05; 26.04.04; 26.04.12; 26.04.16; 26.04.18; 26.07.20; 26.11.12; 26.11.22; 27.05.09; 29.01.12.

(111) **37302**

(151) 15.09.2022

(181) 28.05.2031

(210) 048190

(220) 28.05.2021

(730) **BALABAN INTRAVEST S.R.L., societate comercială, MD**

MD-5024, Gura Căinarului, Florești,

Republica Moldova

(540)

HRUMS

(511) NCL(11-2021)

31 - produse agricole, de acvacultură, horticoale și forestiere brute și neprelucrate; cereale și semințe crude și neprelucrate; fructe și legume proaspete, ierburi proaspete; plante și flori naturale; bulbi, răsaduri și semințe pentru plantare; animale vii; hrană și băuturi pentru animale; malț.

(111) **37303**
 (151) 15.09.2022
 (181) 28.05.2031
 (210) 048196
 (220) 28.05.2021
 (730) **BALABAN INTRAVEST S.R.L., societate comercială, MD**
 MD-5024, Gura Căinarului, Florești,
 Republica Moldova

(540)

AQUA LIFE

(526) Elementele mărcii asupra cărora nu se extinde dreptul exclusiv: „AQUA”.

(511) NCL(11-2021)

32 - ape minerale și gazoase.

(111) **37304**
 (151) 15.09.2022
 (181) 28.05.2031
 (210) 048197
 (220) 28.05.2021
 (730) **BALABAN INTRAVEST S.R.L., societate comercială, MD**
 MD-5024, Gura Căinarului, Florești,
 Republica Moldova

(540)



AQUA TRADE

(526) Elementele mărcii asupra cărora nu se extinde dreptul exclusiv: „AQUA”, „TRADE”, cu excepția executării grafice deosebite.

(511) NCL(11-2021)

32 - ape minerale și gazoase;

35 - servicii on-line de tranzacționare, și anume servicii de operare on-line pe piețe pentru vânzătorii și cumpărătorii de produse și servicii; servicii on-line de tranzacționare în care vânzătorii afișează produsele sau serviciile care urmează să fie oferite spre vânzare, achiziționare sau spre licitare prin intermediul Internetului, în scopul facilitării vânzării de produse și servicii de către terți prin intermediul unei rețele de calculatoare; oferire de răspuns evaluativ și evaluări de produse și servicii oferite de vânzători, evaluarea valorii și a prețurilor produselor și serviciilor oferite de vânzători, serviciilor de performanță a cumpărătorilor și vânzătorilor, serviciilor de livrare, precum și experiența globală de tranzacționare în legătură cu acestea; oferirea unui ghid de căutare de publicitate on-line care oferă produse și servicii ale vânzătorilor; oferirea unei baze de date de căutare on-line de evaluare pentru cumpărători și vânzători; publicitate; gestiunea afacerilor comerciale; administrare comercială; lucrări de birou; servicii de comercializare pentru terți prestate de supermarketuri, hipermarketuri, buticuri, magazine, gherete, chioșcuri și tarabe.

(531) CFE(8) 24.15.13; 26.01.05; 26.11.21; 26.11.25; 27.05.01.

(111) **37305**
 (151) 15.09.2022
 (181) 28.05.2031
 (210) 048198
 (220) 28.05.2021
 (730) **BALABAN INTRAVEST S.R.L., societate comercială, MD**
 MD-5024, Gura Căinarului, Florești,
 Republica Moldova

(540)



AQUA TRADE

(526) Elementele mărcii asupra cărora nu se extinde dreptul exclusiv: „AQUA”, „TRADE”, cu excepția executării grafice deosebite.

(511) NCL(11-2021)

32 - ape minerale și gazoase;

35 - servicii on-line de tranzacționare, și anume servicii de operare on-line pe piețe pentru vânzătorii și cumpărătorii de produse și servicii; servicii on-line de tranzacționare în care vânzătorii afișează produsele sau serviciile care urmează să fie oferite spre vânzare, achiziționare sau spre licitare prin intermediul Internetului, în scopul facilitării vânzării de produse și servicii de către terți prin intermediul unei rețele de calculatoare; oferire de răspuns evaluativ și evaluări de produse și servicii oferite de vânzători, evaluarea valorii și a prețurilor produselor și serviciilor oferite de vânzători, serviciilor de performanță a cumpărătorilor și vânzătorilor, serviciilor de livrare, precum și experiența globală de tranzacționare în legătură cu acestea; oferirea unui ghid de căutare de publicitate on-line care oferă produse și servicii ale vânzătorilor; oferirea unei baze de date de căutare on-line de evaluare pentru cumpărători și vânzători; publicitate; gestiunea afacerilor comerciale; administrare comercială; lucrări de birou; servicii de comercializare pentru terți prestate de supermarketuri, hipermarketuri, buticuri, magazine, gherete, chioșcuri și tarabe.

(531) CFE(8) 24.15.13; 26.01.05; 26.01.06; 26.11.21; 26.11.25; 27.05.01.

(111) 37306

(151) 15.09.2022

(181) 28.05.2031

(210) 048200

(220) 28.05.2021

(730) **BALABAN INTRAVEST S.R.L., societate comercială, MD**

MD-5024, Gura Căinarului, Florești,
Republica Moldova

(540)



Populară

(511) NCL(11-2021)

32 - bere; băuturi nealcoolice; ape minerale și gazoase; băuturi din fructe și sucuri de fructe; siropuri și alte preparate nealcoolice pentru fabricarea băuturilor.

(531) CFE(8) 05.01.01; 05.01.06; 05.01.10; 05.01.16; 27.05.17.

(111) 37307

(151) 15.09.2022

(181) 28.05.2031

(210) 048202

(220) 28.05.2021

(730) **BALABAN INTRAVEST S.R.L., societate comercială, MD**

MD-5024, Gura Căinarului, Florești,
Republica Moldova

(540)



(591) Culori revendicate: gri, albastru de diferite nuanțe.

(511) NCL(11-2021)

32 - bere; băuturi nealcoolice; ape minerale și gazoase; băuturi din fructe și sucuri de fruc-

te; siropuri și alte preparate nealcoolice pentru fabricarea băuturilor.

(531) CFE(8) 02.01.08; 02.01.16; 27.05.17; 29.01.12.

Lista certificatelor de înregistrare a mărcilor eliberate în octombrie 2022

Se publică următoarele date: numărul curent, numărul de depozit, data de depozit, numărul de ordine al înregistrării, data înregistrării, clasele conform CIPS, titularul, codul țării conform normei ST.3 OMPI, numărul BOPI în care a fost publicată cererea de înregistrare

Nr. crt.	(210) Nr. de depozit	(220) Data de depozit	(111) Nr. înregistrării	(151) Data înregistrării	(511) Clase	(730) Titular, cod ST.3 OMPI	(441) Nr. BOPI	(450) Nr. BOPI
1	2	3	4	5	6	7	8	9
1	048522	27.07.2021	36874	24.06.2022	02,06,19,22,35,37,39	PIRAMIDA-MARKET S.R.L., MD CĂTĂDENI-LUX S.R.L., MD	10/2021	11/2022
2	048523	27.07.2021	36875	24.06.2022	01,35,37,39	PIRAMIDA-MARKET S.R.L., MD	10/2021	11/2022
3	049115	15.11.2021	37000	10.09.2022	30	BUCURIA DULCE S.R.L., MD	1/2022	
4	048658	19.08.2021	37143	17.08.2022	32	Chastnoe proizvodstvennoe unitarnoe predpriyatie „Darida”, BY	1/2022	
5	048660	19.08.2021	37144	17.08.2022	32	Chastnoe proizvodstvennoe unitarnoe predpriyatie „Darida”, BY	1/2022	
6	048661	19.08.2021	37145	17.08.2022	32	Chastnoe proizvodstvennoe unitarnoe predpriyatie „Darida”, BY	1/2022	
7	048867	04.10.2021	37146	17.08.2022	30,43	ECO 2GO S.R.L., MD	12/2021	11/2022
8	047945	14.04.2021	37147	18.08.2022	43	PEMA-FAMILIA S.R.L., MD	7/2021	11/2022
9	048827	28.09.2021	37148	18.08.2022	09,16,38	Thuraya Telecommunications Company, AE	1/2022	
10	048684	02.09.2021	37149	19.08.2022	34	Gallaher Limited, GB	11/2021	11/2022
11	048484	20.07.2021	37150	19.08.2022	34	Gallaher Limited, GB	11/2021	11/2022
12	049153	19.11.2021	37151	19.08.2022	34	Japan Tobacco Inc., JP	1/2022	
13	049154	19.11.2021	37152	19.08.2022	34	Japan Tobacco Inc., JP	1/2022	
14	049155	19.11.2021	37153	19.08.2022	34	Japan Tobacco Inc., JP	1/2022	
15	049207	26.11.2021	37154	18.08.2022	09,41	CAPCOM CO., LTD., JP	1/2022	
16	049208	26.11.2021	37155	18.08.2022	09,41	CAPCOM CO., LTD., JP	1/2022	
17	049209	26.11.2021	37156	18.08.2022	09,41	CAPCOM CO., LTD., JP	1/2022	
18	049210	26.11.2021	37157	18.08.2022	09,41	CAPCOM CO., LTD., JP	1/2022	
19	049211	26.11.2021	37158	18.08.2022	09,41	CAPCOM CO., LTD., JP	1/2022	
20	049212	26.11.2021	37159	18.08.2022	09,41	CAPCOM CO., LTD., JP	1/2022	
21	048219	28.05.2021	37160	19.08.2022	22,28	SONIK SPORTS LIMITED, GB	9/2021	
22	048908	08.10.2021	37161	19.08.2022	29,30,32	LIUBCENCO Victoria, MD	1/2022	
23	049188	25.11.2021	37162	19.08.2022	16,35,42	ELECTROCON S.R.L., MD	1/2022	11/2022
24	045145	08.11.2019	37163	19.08.2022	29	FLOAREA SOARELUI S.A., MD	1/2020	11/2022
25	048910	12.10.2021	37164	19.08.2022	25,28,35,41,45	GOLIMP-ART S.R.L., MD ASSORTI-LOOK S.R.L., MD	2/2022	
26	048966	19.10.2021	37165	21.08.2022	41	SENATSKAIA Natalia, MD	1/2022	11/2022
27	049171	23.11.2021	37166	21.08.2022	34	Philip Morris Products S.A., CH	2/2022	
28	049285	06.12.2021	37167	21.08.2022	19,35	KOTLEAROV Alexandr, MD	2/2022	
29	049301	10.12.2021	37168	21.08.2022	29,35	MAJOR-AUTO S.R.L., societate comercială, MD	2/2022	
30	049318	10.12.2021	37169	21.08.2022	34	Philip Morris Products S.A., CH	2/2022	
31	049325	13.12.2021	37170	21.08.2022	02,11,19,21,35,37	HYDROLUX-CLIMAT S.R.L, MD	2/2022	
32	049327	13.12.2021	37171	21.08.2022	33	Partner Center sp. z o.o., PL	2/2022	

1	2	3	4	5	6	7	8	9
33	049342	14.12.2021	37172	21.08.2022	32	BALABAN INTRAVEST S.R.L., societate comercială, MD	2/2022	
34	049344	14.12.2021	37173	21.08.2022	32	BALABAN INTRAVEST S.R.L., societate comercială, MD	2/2022	
35	049345	14.12.2021	37174	21.08.2022	32	BALABAN INTRAVEST S.R.L., societate comercială, MD	2/2022	
36	048745	13.09.2021	37175	22.08.2022	09,38,41	Home Box Office, Inc., US	1/2022	
37	048595	13.08.2021	37176	22.08.2022	06,07,08,11,19, 21,22,25,35	PRIMAFLEX GRUP S.R.L., societate comercială, MD	12/2021	11/2022
38	048596	13.08.2021	37177	22.08.2022	05	AstraZeneca AB, SE	12/2021	
39	049333	14.12.2021	37178	22.08.2022	36,37	TALMACI Iacob, MD	2/2022	
40	049353	17.12.2021	37179	22.08.2022	31,43	NOVA-PLUM-FRUCT S.R.L., MD	2/2022	
41	049385	24.12.2021	37180	22.08.2022	05	Johnson & Johnson, US	2/2022	
42	049386	24.12.2021	37181	22.08.2022	10	Johnson & Johnson, US	2/2022	
43	048750	15.09.2021	37183	22.08.2022	41	CASTEL MIMI S.R.L., MD	12/2021	
44	048834	30.09.2021	37184	23.08.2022	34	Japan Tobacco Inc., JP	2/2022	
45	048835	30.09.2021	37185	23.08.2022	34	Japan Tobacco Inc., JP	2/2022	
46	049068	01.11.2021	37186	22.08.2022	29,30,31,32,33	V. DEVELOP S.R.L., MD	2/2022	
47	048123	17.05.2021	37187	24.08.2022	01,02,04,35,37	MAX & OIL S.R.L., MD	8/2021	11/2022
48	048374	02.07.2021	37188	23.08.2022	43	SIVANT-COM S.R.L., MD	9/2021	11/2022
49	048892	05.10.2021	37189	24.08.2022	41	DMG GENIUS-ART S.R.L., MD	1/2022	
50	048749	14.09.2021	37190	23.08.2022	35,41	LAZĂR Marcel, MD	12/2021	
51	048770	16.09.2021	37191	24.08.2022	35,37	GRUBLEAC Denis, MD	11/2021	11/2022
52	048059	11.05.2021	37192	24.08.2022	38	Asociația Obștească „Triactiv- transparență publică, ambianță de afaceri, societate civilă”, MD	7/2021	
53	049175	17.11.2021	37193	24.08.2022	14,35,37	PASCARI Olea, MD	1/2022	
54	047780	31.03.2021	37194	24.08.2022	33	COLUSVIN S.R.L., MD	9/2021	11/2022
55	048753	07.09.2021	37195	24.08.2022	33	PIC Samuil, MD	1/2022	
56	048967	20.10.2021	37196	24.08.2022	35,41	ARLENGO S.R.L., MD	2/2022	
57	049082	09.11.2021	37197	24.08.2022	05	CARBOLEMED S.R.L., MD	2/2022	
58	047707	17.03.2021	37198	25.08.2022	29	MUELA-OLIVES, S.L., ES	5/2021	11/2022
59	048165	26.05.2021	37199	25.08.2022	25,33,43	ZELENOVSCHI Evgheni, MD	8/2021	11/2022
60	048315	21.06.2021	37200	25.08.2022	01,02,04	VEDRASCO Vladimir, MD	9/2021	11/2022
61	048818	25.09.2021	37201	25.08.2022	32	PLUS BIO PRO S.R.L., MD	1/2022	11/2022
62	048442	13.07.2021	37202	25.08.2022	37,41	ONX DESIGN S.R.L., MD	9/2021	11/2022
63	049086	05.11.2021	37203	25.08.2022	35,39,40	PÎNZARU Andrei, MD	2/2022	
64	048935	13.10.2021	37204	25.08.2022	44	SIIZ Serghei, MD	1/2022	11/2022
65	048697	13.09.2021	37205	25.08.2022	33	MINALIA FOWL S.R.L., MD	2/2022	11/2022
66	049236	29.11.2021	37206	26.08.2022	44	UAS PHARMACEUTICALS PTY LTD, AU	2/2022	
67	049262	02.12.2021	37207	26.08.2022	34	Philip Morris Products S.A., CH	2/2022	11/2022
68	049300	07.12.2021	37208	26.08.2022	03,04,05,09,14, 16,18,20,21,24, 25,27,28,29,30, 31,32,33,34,35, 36,41,43,44	GOLIMP-ART S.R.L., MD	2/2022	
69	049307	09.12.2021	37209	26.08.2022	32	Zagrebačka Pivovara d.o.o., HR	2/2022	
70	049314	08.12.2021	37210	26.08.2022	42	ARMOC SOLUȚII S.R.L., MD	2/2022	
71	049329	07.12.2021	37211	26.08.2022	33	KRISTEV Simion, MD	2/2022	
72	049330	07.12.2021	37212	26.08.2022	33	KRISTEV Simion, MD	2/2022	
73	049341	14.12.2021	37213	26.08.2022	30	BALABAN INTRAVEST S.R.L., societate comercială, MD	2/2022	
74	049364	21.12.2021	37214	26.08.2022	01,05	SYNGENTA CROP PROTEC- TION AG, CH	2/2022	

1	2	3	4	5	6	7	8	9
75	049372	21.12.2021	37215	26.08.2022	30	BUCURIA DULCE S.R.L., MD	2/2022	
76	049403	23.12.2021	37216	26.08.2022	05	NOBEL ILAC SANAYII VE TICARET ANONIM SIRKETI, reprezentanța companiei turcești, MD	2/2022	
77	049406	28.12.2021	37217	26.08.2022	35	VASILIEV Veaceslav, MD	2/2022	
78	047354	14.01.2021	37218	29.08.2022	21,33	EURO-ALCO S.R.L., MD	12/2021	11/2022
79	047358	15.01.2021	37219	29.08.2022	21,33	EURO-ALCO S.R.L., MD	12/2021	11/2022
80	048965	19.10.2021	37220	26.08.2022	33	DOMENIILE SPEIA PRIM S.R.L., MD	1/2022	
81	049091	05.11.2021	37221	26.08.2022	33	DOMENIILE SPEIA S.R.L., MD	2/2022	
82	049073	01.11.2021	37222	26.08.2022	33,35	CASTEL MIMI S.R.L., MD	2/2022	
83	049056	22.10.2021	37223	26.08.2022	35,43	MULTINODE NETWORK S.R.L., RO	2/2022	
84	049057	22.10.2021	37224	26.08.2022	07,35,39	MULTINODE NETWORK S.R.L., RO	2/2022	
85	040530	21.04.2017	37225	29.08.2022	29	EXPUR S.A., societate comercială, RO	7/2017	
86	048979	21.10.2021	37226	29.08.2022	42	Bear With Me S.R.L., MD	3/2022	
87	049135	16.11.2021	37227	29.08.2022	33,35	COLUSVIN S.R.L., MD	3/2022	
88	049190	25.11.2021	37228	29.08.2022	34	Philip Morris Products S.A., CH	2/2022	11/2022
89	049193	25.11.2021	37229	29.08.2022	34	Philip Morris Products S.A., CH	2/2022	11/2022
90	049194	25.11.2021	37230	29.08.2022	34	Philip Morris Products S.A., CH	2/2022	11/2022
91	049196	25.11.2021	37231	29.08.2022	34	Philip Morris Products S.A., CH	2/2022	11/2022
92	049219	27.11.2021	37232	29.08.2022	34	Philip Morris Products S.A., CH	1/2022	11/2022
93	048936	13.10.2021	37233	29.08.2022	05	AstraZeneca AB, SE	1/2022	
94	049251	22.11.2021	37234	29.08.2022	35,40	ASCENSIO S.R.L., MD	1/2022	
95	048919	07.10.2021	37235	29.08.2022	14,16,35	PÎRGARI Eugeniu, MD	2/2022	
96	048663	26.08.2021	37236	30.08.2022	29,30	PepsiCo, Inc., a North Carolina corporation, US	12/2021	
97	048664	26.08.2021	37237	30.08.2022	29,30	PepsiCo, Inc., a North Carolina corporation, US	12/2021	
98	048428	13.07.2021	37238	30.08.2022	43	ONTOP APARTMENTS S.R.L., MD	9/2021	11/2022
99	049152	18.11.2021	37239	30.08.2022	09,35,36	MasterCard International Incorporated, US	2/2022	
100	049393	28.12.2021	37240	30.08.2022	20,35	POWER DRIVE S.R.L., MD	2/2022	
101	048823	27.09.2021	37241	01.09.2022	03,05,21	The Procter & Gamble Company, US	1/2022	11/2022
102	047365	19.01.2021	37242	01.09.2022	12	KTM AG, AT	12/2021	11/2022
103	047368	19.01.2021	37243	01.09.2022	12	KTM AG, AT	12/2021	11/2022
104	048465	16.07.2021	37244	01.09.2022	01,04	Caterpillar (Qingzhou) Ltd., CN	3/2022	
105	049233	26.11.2021	37245	01.09.2022	11,22,25,28,39	TRICOLUX S.R.L., MD	3/2022	
106	049278	03.12.2021	37246	01.09.2022	44	AGACHI Dorina, MD	2/2022	11/2022
107	049370	22.12.2021	37247	01.09.2022	04,37	CORDONEANU Vicolin, MD	2/2022	
108	049384	23.12.2021	37248	01.09.2022	09	PANELECTRO S.R.L., MD	2/2022	
109	049392	23.12.2021	37249	01.09.2022	44	COJUSEA Maxim, MD	2/2022	
110	049415	30.12.2021	37250	01.09.2022	05	Swiss Pharma International AG, CH	2/2022	
111	049431	30.12.2021	37251	01.09.2022	05,10,44	ORTODONTICA S.R.L., MD	2/2022	
112	049183	25.11.2021	37252	01.09.2022	39,40	ȘAGANOV Dumitru, MD	1/2022	
113	048782	23.09.2021	37253	01.09.2022	29,32	CIBIZOV Denis, MD	11/2021	
114	049287	07.12.2021	37254	02.09.2022	35,36,42	MONSATO S.A., MD	2/2022	
115	048555	05.08.2021	37255	02.09.2022	07,08,09,11,21	Arima Holding Corp., TC	1/2022	11/2022
116	048227	31.05.2021	37256	03.09.2022	34	KT & G CORPORATION, KR	8/2021	11/2022
117	048314	21.06.2021	37257	03.09.2022	31	VEDRASCO Vladimir, MD	9/2021	11/2022

1	2	3	4	5	6	7	8	9
118	049065	01.11.2021	37258	04.09.2022	39,41	SANO VITA SRL, RO	1/2022	11/2022
119	049159	22.11.2021	37259	05.09.2022	34	Philip Morris Products S.A., CH	2/2022	
120	049304	08.12.2021	37260	05.09.2022	06,19,35,37	BUNESCU Eugeniu, MD	3/2022	
121	048678	01.09.2021	37261	05.09.2022	19,20,37	GEBHARDT-CONSTRUCT S.R.L., societate comercială, MD	1/2022	11/2022
122	049430	11.01.2022	37262	06.09.2022	10	TUTUNARU Nicolae, MD	2/2022	
123	048455	15.07.2021	37263	05.09.2022	08,19,20,21	IBRIȘIM Alexandr, MD	10/2021	11/2022
124	047618	06.03.2021	37264	22.08.2022	10	RADIONOVA Natalia, MD	6/2021	
125	048738	08.09.2021	37265	07.09.2022	06,19,20,35,37,40,42	BOGOS Andrei, MD	1/2022	
126	048804	22.09.2021	37266	07.09.2022	11,35,37	PASCARU Adrian, MD	12/2021	11/2022
127	049072	05.11.2021	37267	07.09.2022	34	Gallaher Limited, GB	2/2022	
128	049203	25.11.2021	37268	07.09.2022	05	Natur Produkt Zdrovit Sp. z o.o., PL	2/2022	
129	048624	17.08.2021	37269	06.09.2022	43	BARAȘ Simion, MD	12/2021	11/2022
130	049439	10.01.2022	37270	10.09.2022	31	CHIȘCĂ Rodica, MD	3/2022	
131	046911	12.10.2020	37271	09.09.2022	29,30	FLOAREA SOARELUI S.A., MD	1/2021	11/2022
132	047553	01.03.2021	37272	10.09.2022	30	Chips Way d.o.o, RS	7/2021	11/2022
133	047423	29.01.2021	37273	09.09.2022	35,38,40,41,42,43	Asociația Companiilor de Creație din Moldova, asociație obștească, MD	4/2021	11/2022
134	047998	23.04.2021	37274	10.09.2022	30,35	BUCURIA S.A., MD	10/2021	11/2022
135	049062	29.10.2021	37275	22.08.2022	33	BULGARI WINERY S.R.L., întreprindere cu capital străin, MD	2/2022	11/2022
136	047258	21.12.2020	37276	10.09.2022	16,28,35,38,41	NGM COMPANY S.R.L., MD	7/2021	11/2022
137	047403	08.02.2021	37277	10.09.2022	33	EURO-ALCO S.R.L., MD	4/2021	
138	048883	01.10.2021	37278	10.09.2022	33	SĂLCUȚA S.R.L., MD	12/2021	11/2022
139	048955	13.10.2021	37279	11.09.2022	44	BALKAN PHARMACEUTICALS S.R.L., societate comercială, MD	1/2022	11/2022
140	049162	22.11.2021	37280	11.09.2022	03,10,44	Edge Systems LLC, US	2/2022	
141	049201	22.11.2021	37281	11.09.2022	30,43	PREMIUM DISTRIBUTION S.R.L., MD	2/2022	11/2022
142	049288	07.12.2021	37282	10.09.2022	35,36,37	PODOLEANU Alexandru, MD	4/2022	
143	049419	30.12.2021	37283	10.09.2022	20,35	GALILIUC Dmitri, MD	3/2022	
144	049440	10.01.2022	37284	10.09.2022	07,09	VKR Holding A/S, DK	3/2022	
145	049496	20.01.2022	37285	10.09.2022	18,28	NUNA INTERNATIONAL B.V., NL	3/2022	
146	049510	21.01.2022	37286	10.09.2022	05	AMO Uppsala AB, SE	3/2022	
147	049513	21.01.2022	37287	10.09.2022	09	TP-LINK CORPORATION LIMITED, HK	3/2022	
148	049514	21.01.2022	37288	10.09.2022	03	CILAG GMBH INTERNATIONAL, CH	3/2022	
149	049515	21.01.2022	37289	10.09.2022	03	CILAG GMBH INTERNATIONAL, CH	3/2022	
150	049516	21.01.2022	37290	10.09.2022	16,28,41	TRENDSETER S.R.L., MD	3/2022	
151	049220	27.11.2021	37291	09.09.2022	34	Philip Morris Products S.A., CH	1/2022	11/2022
152	049089	05.11.2021	37292	12.09.2022	16,35,41	BEȘLEAGA Vera, MD	2/2022	
153	048984	18.10.2021	37293	09.09.2022	25,35	GOLBAN Daniel, MD	2/2022	
154	048918	07.10.2021	37294	08.09.2022	41	CASTEL MIMI S.R.L., MD	1/2022	
155	048917	07.10.2021	37295	08.09.2022	41	CASTEL MIMI S.R.L., MD	1/2022	
156	048183	27.05.2021	37296	08.09.2022	09,35	The Coca-Cola Company, US	2/2022	
157	048063	06.05.2021	37297	14.09.2022	35,38	COMPANIA „TELERADIO-MOLDOVA”, instituție publică, MD	8/2021	11/2022

1	2	3	4	5	6	7	8	9
158	048239	10.06.2021	37298	14.09.2022	35,38	COMPANIA „TELERADIO-MOLDOVA”, instituție publică, MD	10/2021	11/2022
159	048240	10.06.2021	37299	14.09.2022	35,38	COMPANIA „TELERADIO-MOLDOVA”, instituție publică, MD	10/2021	11/2022
160	048241	10.06.2021	37300	14.09.2022	35,38	COMPANIA „TELERADIO-MOLDOVA”, instituție publică, MD	10/2021	11/2022
161	047024	04.11.2020	37301	12.09.2022	35,43	GROIAN Nicolae, MD	3/2021	
162	048190	28.05.2021	37302	15.09.2022	31	BALABAN INTRAVEST S.R.L., societate comercială, MD	8/2021	11/2022
163	048196	28.05.2021	37303	15.09.2022	32	BALABAN INTRAVEST S.R.L., societate comercială, MD	8/2021	11/2022
164	048197	28.05.2021	37304	15.09.2022	32,35	BALABAN INTRAVEST S.R.L., societate comercială, MD	8/2021	11/2022
165	048198	28.05.2021	37305	15.09.2022	32,35	BALABAN INTRAVEST S.R.L., societate comercială, MD	8/2021	11/2022
166	048200	28.05.2021	37306	15.09.2022	32	BALABAN INTRAVEST S.R.L., societate comercială, MD	8/2021	11/2022
167	048202	28.05.2021	37307	15.09.2022	32	BALABAN INTRAVEST S.R.L., societate comercială, MD	8/2021	11/2022
168	048347	29.06.2021	37308	14.09.2022	07,09,11,35,36,37,39,40,41,42,45	Rivian IP Holdings LLC, US	2/2022	
169	048494	22.07.2021	37309	13.09.2022	05	Mary Kay Inc., corporație din statul Delaware, US	11/2021	
170	048496	22.07.2021	37310	13.09.2022	30	Mary Kay Inc., corporație din statul Delaware, US	11/2021	
171	048497	22.07.2021	37311	13.09.2022	32	Mary Kay Inc., corporație din statul Delaware, US	11/2021	
172	048739	08.09.2021	37312	12.09.2022	06,19,20,35,37,40,42	BOGOS Andrei, MD	1/2022	
173	048927	08.10.2021	37313	13.09.2022	03	Mary Kay Inc., corporație din statul Delaware, US	2/2022	
174	048938	14.10.2021	37314	14.09.2022	32	The Coca-Cola Company, US	2/2022	
175	048939	14.10.2021	37315	14.09.2022	05,40,42,44	BeiGene, LTD., KY	2/2022	
176	048941	14.10.2021	37316	14.09.2022	35	BeiGene, LTD., KY	2/2022	
177	048942	14.10.2021	37317	14.09.2022	35	BeiGene, LTD., KY	2/2022	
178	048949	17.10.2021	37318	12.09.2022	25,35	PALADI Vitalie, MD	2/2022	
179	048950	17.10.2021	37319	12.09.2022	25,35	PALADI Vitalie, MD	2/2022	
180	047715	19.03.2021	37372	18.07.2022	35,39	ACCES STIL S.R.L, MD	6/2021	

Lista mărcilor reînnoite

Se publică următoarele date: numărul curent, numărul înregistrării reînnoite, data expirării termenului de reînnoire, clasele conform CIPS, titularul și adresa, codul țării conform normei ST.3 OMPI, numerele BOPI în care au fost publicate cererea de înregistrare a mărcii și marca înregistrată

Nr. crt.	(116) Nr. înregistrării reînnoite	(186) Data expirării reînnoirii	(511) Clase	(730) Titular și adresă, cod ST.3 OMPI	(441/442) Nr. BOPI	(450) Nr. BOPI
1	2	3	4	5	6	7
1	2R 9173	12.12.2031	35,41,42	Asociația contabililor și auditorilor profesioniști din Republica Moldova, MD Str. Mitropolit Varlaam nr. 65, of. 411, 435, MD-2012, Chișinău, Republica Moldova	8/2002	1/2003

1	2	3	4	5	6	7
2	2R 9858	12.06.2032	09	Advanced Micro Devices, Inc., US 2485 Augustine Drive, Santa Clara, CA 95054, Statele Unite ale Americii	5/2003	11/2003
3	2R 9923	18.06.2032	33	ZERNOFF S.R.L., întreprindere mixtă, MD Bd. Mircea cel Bătrîn nr. 13/1, ap. (of.) 1F, MD-2075, Chişinău, Republica Moldova	7/2003	12/2003
4	2R 9939	23.07.2032	33	WINE-TRADEMARKS S.R.L., MD Str. Andrei Lupan nr. 4, ap. 2, MD-2059, Chişinău, Republica Moldova	7/2003	12/2003
5	2R 9941	19.08.2032	08	Super-Max IPR Holding AG, CH c/o Schwerzmann Partners AG, Got- thardstrasse 31, 6300 Zug, Elveţia	7/2003	12/2003
6	2R 10119	03.07.2032	35,38,39	MBE WORLDWIDE S.p.A., IT Viale Lunigiana, 35/37 - 20125 Milano, Italia	7/2003	2/2004
7	2R 10180	12.09.2032	05	PHARMA MAR S.A., ES Avda. De los Reyes, Pol. Ind. La Mina, Col- menar Viejo, 28770, Madrid, Spania	10/2003	3/2004
8	2R 10182	17.09.2032	35,36,39	MOLDCARGO S.A., societate de asigurări- reasigurări, MD Str. Vasile Alecsandri nr. 97, MD-2012, Chişinău, Republica Moldova	10/2003	3/2004
9	2R 10209	27.09.2032	30	NEFIS S.R.L., MD Calea Moşilor nr. 15, MD-2024, Chişinău, Republica Moldova	10/2003	3/2004
10	2R 10210	27.09.2032	30	NEFIS S.R.L., MD Calea Moşilor nr. 15, MD-2024, Chişinău, Republica Moldova	10/2003	3/2004
11	2R 10211	27.09.2032	30	NEFIS S.R.L., MD Calea Moşilor nr. 15, MD-2024, Chişinău, Republica Moldova	10/2003	3/2004
12	2R 10212	27.09.2032	30	NEFIS S.R.L., MD Calea Moşilor nr. 15, MD-2024, Chişinău, Republica Moldova	10/2003	3/2004
13	2R 10218	30.09.2032	30	NEFIS S.R.L., MD Calea Moşilor nr. 15, MD-2024, Chişinău, Republica Moldova	10/2003	3/2004
14	2R 10220	30.09.2032	30	NEFIS S.R.L., MD Calea Moşilor nr. 15, MD-2024, Chişinău, Republica Moldova	10/2003	3/2004
15	2R 10228	07.10.2032	05	OM Pharma SA, CH Rue du Bois-du-Lan 22, 1217 Meyrin 2, Geneva, Elveţia	10/2003	3/2004
16	2R 10229	07.10.2032	05	OM Pharma SA, CH Rue du Bois-du-Lan 22, 1217 Meyrin 2, Geneva, Elveţia	10/2003	3/2004
17	2R 10251	01.10.2032	30	NEFIS S.R.L., MD Calea Moşilor nr. 15, MD-2024, Chişinău, Republica Moldova	10/2003	3/2004
18	2R 10252	01.10.2032	30	NEFIS S.R.L., MD Calea Moşilor nr. 15, MD-2024, Chişinău, Republica Moldova	10/2003	3/2004
19	2R 10357	18.09.2032	36	MoneyGram Payment Systems, Inc., US 1550 Utica Avenue South Minneapolis, MN 55416, Statele Unite ale Americii	10/2003	4/2004
20	2R 10358	16.09.2032	29,30	ООО „Chernyansky Zavod Rastitelnykh Masel”, RU Str. Magistralnaya, 12, 309560, Belgorod Region, Chernyansky District, p. Chernyanka, Federaţia Rusă	9/2003	4/2004
21	2R 10416	13.11.2032	25,28	MIZUNO KABUSHIKI KAISHA (Mizuno Corpo- ration), JP No. 1-23, Kitahama 4-chome, Chuo-ku, Osaka, Japonia	10/2003	4/2004

1	2	3	4	5	6	7
22	2R 11104	23.09.2032	05	Glaxo Group Limited, GB 980 Great West Road, Brentford, Middlesex, TW8 9GS, England, Regatul Unit	4/2004	10/2004
23	R 23703	21.02.2032	20,35,37,38, 39,44,45	RITUS-AV S.R.L., societate comercială, MD Str. Doina nr. 193, MD-2020, Chişinău, Republica Moldova	4/2012	3/2013
24	R 23898	26.06.2032	42,44	Whimsical Holding Limited in Cyprus, CY Eirinis 119, CY-3041 Limassol, Cipru	8/2012	6/2013
25	R 23934	14.06.2032	20,35,37,38, 39,44,45	RITUS-AV S.R.L., societate comercială, MD Str. Doina nr. 193, MD-2020, Chişinău, Republica Moldova	8/2012	7/2013
26	R 23943	23.03.2032	28,30	ZUBENCO-V.N. S.R.L., societate comercială, MD Bd. Cuza-Vodă nr. 25, bloc 9, ap. 10, MD-2072, Chişinău, Republica Moldova	5/2012	5/2013
27	R 24122	29.06.2032	25	TATARCIUC Nadejda, MD Str. Păcii nr. 9, ap. 2, MD-4300, Căuşeni, Republica Moldova GHEORGHITĂ Andrian, MD Str. Mesager nr. 5, bloc 1, ap. 47, MD-2069, Chişinău, Republica Moldova	9/2012	10/2013
28	R 24180	07.09.2032	03	MATTEL, Inc., US 333 Continental Boulevard, El Segundo, Cali- fornia 90245-5012, Statele Unite ale Americii	11/2012	8/2013
29	R 24181	07.09.2032	03	MATTEL, Inc., US 333 Continental Boulevard, El Segundo, Cali- fornia 90245-5012, Statele Unite ale Americii	11/2012	8/2013
30	R 24236	11.09.2032	03,05,29,30, 32,35	Herbalife International, Inc., US 800 W. Olympic Blvd., Suite 406, Los Angeles, CA 90015, Statele Unite ale Americii	11/2012	9/2013
31	R 24237	11.09.2032	05	Herbalife International, Inc., US 800 W. Olympic Blvd., Suite 406, Los Angeles, CA 90015, Statele Unite ale Americii	11/2012	9/2013
32	R 24254	11.09.2032	05	Herbalife International, Inc., US 800 W. Olympic Blvd., Suite 406, Los Angeles, CA 90015, Statele Unite ale Americii	11/2012	9/2013
33	R 24255	11.09.2032	32	Herbalife International, Inc., US 800 W. Olympic Blvd., Suite 406, Los Angeles, CA 90015, Statele Unite ale Americii	11/2012	9/2013
34	R 24256	11.09.2032	32	Herbalife International, Inc., US 800 W. Olympic Blvd., Suite 406, Los Angeles, CA 90015, Statele Unite ale Americii	11/2012	9/2013
35	R 24302	12.06.2032	37,38,45	PROSECUTOR S.R.L., MD Str. Paris nr. 38, MD-2051, Chişinău, Republica Moldova	7/2012	9/2013
36	R 24323	06.09.2032	30,43	GUȚU Alexandru, MD Str. Anton Crihan nr. 29/1, MD-2009, Chişinău, Republica Moldova	11/2012	11/2013
37	R 24349	11.09.2032	29	ComolCo S.R.L., firmă, MD Str. Alba-Lulia nr. 75, bloc G, MD-2071, Chişinău, Republica Moldova	1/2013	9/2013
38	R 24356	05.11.2032	05	GM Pharmaceuticals LTD, GE Rustavi highway N° 52, 0114 Tbilisi, Georgia	12/2012	10/2013
39	R 24361	20.07.2032	30	KENTUCKY FRIED CHICKEN INTERNATIO- NAL HOLDINGS LLC, US 7100 Corporate Drive, Plano, Texas 75024, Statele Unite ale Americii	9/2012	9/2013
40	R 24365	11.09.2032	03,05,29,30, 32,35	Herbalife International, Inc., US 800 W. Olympic Blvd., Suite 406, Los Angeles, CA 90015, Statele Unite ale Americii	11/2012	10/2013
41	R 24366	11.09.2032	03,05,29,30, 32,35	Herbalife International, Inc., US 800 W. Olympic Blvd., Suite 406, Los Angeles, CA 90015, Statele Unite ale Americii	11/2012	10/2013

1	2	3	4	5	6	7
42	R 24449	09.10.2032	24,35,38	GROSU Victor, MD Str. Sihastrului nr. 58, MD-2028, Chişinău, Republica Moldova	12/2012	11/2013
43	R 24455	05.09.2032	16,35	EXIMOTOR S.A., MD Str. Aerodromului nr. 15, ap. 6, MD-2024, Chişinău, Republica Moldova	11/2012	11/2013
44	R 24483	18.10.2032	30	KILICOGU Bora, MD Str. Calea Moşilor nr. 15, MD-2024, Chişinău, Republica Moldova	12/2012	9/2013
45	R 24491	20.09.2032	01,05,44	Akţionernoe obşcestvo Firma „Avgust”, RU ul. Tsentralinaia, d. 20 A, g. Cernogolovka 142432, Moskovskaia oblasti, Federaţia Rusă	2/2013	11/2013
46	R 24499	20.09.2032	01,05,44	Akţionernoe obşcestvo Firma „Avgust”, RU ul. Tsentralinaia, d. 20 A, g. Cernogolovka 142432, Moskovskaia oblasti, Federaţia Rusă	2/2013	11/2013
47	R 24500	26.11.2032	07	BEM INNA S.R.L., societate comercială, MD Str. Studenţilor nr. 12/1, ap. 92, MD-2045, Chişinău, Republica Moldova	1/2013	11/2013
48	R 24501	26.11.2032	07,35	BEM INNA S.R.L., societate comercială, MD Str. Studenţilor nr. 12/1, ap. 92, MD-2045, Chişinău, Republica Moldova	1/2013	11/2013
49	R 24507	10.09.2032	34	British American Tobacco (Brands) Inc., US 251 Little Falls Drive, Suite 100, Wilmington, DE 19808-1674, Statele Unite ale Americii	12/2012	11/2013
50	R 24521	27.09.2032	05,10	GlaxoSmithKline Consumer Healthcare (UK) IP Limited, GB 980 Great West Road, Brentford, Middlesex, TW8 9GS, Anglia, Regatul Unit	11/2012	2/2014
51	R 24553	11.09.2032	03	Mary Kay Inc., corporaţie din statul Delaware, US 16251 Dallas Parkway, Addison, Texas 75001, Statele Unite ale Americii	12/2012	11/2013
52	R 24563	03.09.2032	36	MOLDASIG S.A., MD Str. Albişoara nr. 42, MD-2005, Chişinău, Republica Moldova	12/2012	12/2013
53	R 24569	01.11.2032	29,30,35	DANOVA-PRIM S.R.L., MD Str. Ştefan cel Mare nr. 54, MD-3600, Ungheni, Republica Moldova	12/2012	12/2013
54	R 24583	16.11.2032	35,42	TRACI Galina, MD Str. Nicolae H. Costin nr. 59, ap. 178, MD-2071, Chişinău, Republica Moldova	1/2013	12/2013
55	R 24619	11.09.2032	03	Mary Kay Inc., corporaţie din statul Delaware, US 16251 Dallas Parkway, Addison, Texas 75001, Statele Unite ale Americii	12/2012	12/2013
56	R 24620	12.09.2032	03,05	Mary Kay Inc., corporaţie din statul Delaware, US 16251 Dallas Parkway, Addison, Texas 75001, Statele Unite ale Americii	12/2012	12/2013
57	R 24621	12.09.2032	03,05	Mary Kay Inc., corporaţie din statul Delaware, US 16251 Dallas Parkway, Addison, Texas 75001, Statele Unite ale Americii	12/2012	12/2013
58	R 24626	03.05.2032	05	ALFASIGMA S.P.A., IT Via Ragazzi del 99, 5, 40133 BOLOGNA (BO), Italia	6/2012	12/2013
59	R 24709	25.10.2032	05,30,32	JDB Asset Management Limited, a corporation organized under the laws of Hong Kong, HK of Unit 3806-10, 38/F, Cosco Tower, Grand Millennium Plaza, 183 Queen's Road Central, Hong Kong	2/2013	12/2013
60	R 24728	23.11.2032	36	MOLDASIG S.A., MD Str. Albişoara nr. 42, MD-2005, Chişinău, Republica Moldova	1/2013	1/2014

1	2	3	4	5	6	7
61	R 24762	06.09.2032	01,05,44	Akționerne obščestvo Firma „Avgust”, RU ul. Tsentralinaia, d. 20 A, g. Cernogolovka 142432, Moskovskaia oblasti, Federația Rusă	11/2012	1/2014
62	R 24763	06.09.2032	01,05,44	Akționerne obščestvo Firma „Avgust”, RU ul. Tsentralinaia, d. 20 A, g. Cernogolovka 142432, Moskovskaia oblasti, Federația Rusă	11/2012	1/2014
63	R 24764	06.09.2032	01,05,44	Akționerne obščestvo Firma „Avgust”, RU ul. Tsentralinaia, d. 20 A, g. Cernogolovka 142432, Moskovskaia oblasti, Federația Rusă	11/2012	1/2014
64	R 24765	06.09.2032	01,05,44	Akționerne obščestvo Firma „Avgust”, RU ul. Tsentralinaia, d. 20 A, g. Cernogolovka 142432, Moskovskaia oblasti, Federația Rusă	11/2012	1/2014
65	R 24768	13.11.2032	01,05,44	Akționerne obščestvo Firma „Avgust”, RU ul. Tsentralinaia, d. 20 A, g. Cernogolovka 142432, Moskovskaia oblasti, Federația Rusă	1/2013	1/2014
66	R 24769	13.11.2032	01,05,44	Akționerne obščestvo Firma „Avgust”, RU ul. Tsentralinaia, d. 20 A, g. Cernogolovka 142432, Moskovskaia oblasti, Federația Rusă	1/2013	1/2014
67	R 24770	27.11.2032	01,05,44	Akționerne obščestvo Firma „Avgust”, RU ul. Tsentralinaia, d. 20 A, g. Cernogolovka 142432, Moskovskaia oblasti, Federația Rusă	1/2013	1/2014
68	R 24771	27.11.2032	01,05,44	Akționerne obščestvo Firma „Avgust”, RU ul. Tsentralinaia, d. 20 A, g. Cernogolovka 142432, Moskovskaia oblasti, Federația Rusă	1/2013	1/2014
69	R 24772	27.11.2032	01,05,44	Akționerne obščestvo Firma „Avgust”, RU ul. Tsentralinaia, d. 20 A, g. Cernogolovka 142432, Moskovskaia oblasti, Federația Rusă	1/2013	1/2014
70	R 24855	06.07.2032	35,45	PEREPELIȚA Tatiana, MD Str. N. Zelinski nr. 15, bloc 4, ap. 9, MD-2038, Chișinău, Republica Moldova	9/2012	3/2014
71	R 24909	14.09.2032	30	Wm. Wrigley Jr. Company, US 1132 West Blackhawk Street, Chicago, Illinois 60642, Statele Unite ale Americii	12/2012	2/2014
72	R 25008	17.01.2033	03,44	VIORICA-COSMETIC S.A., MD Str. Mesager nr. 1, MD-2069, Chișinău, Republica Moldova	3/2013	3/2014
73	R 25108	15.03.2033	36	COLEV Dmitri, MD Str. Valea Trandafirilor nr. 24, ap. 42, MD-2001, Chișinău, Republica Moldova	5/2013	3/2014
74	R 25136	21.09.2032	30	Wm. Wrigley Jr. Company, US 1132 West Blackhawk Street, Chicago, Illinois 60642, Statele Unite ale Americii	1/2013	4/2014
75	R 25159	21.11.2032	11,35	Gruppo Piazzetta S.p.A, IT Via Montello, 22, 31011 - Asolo (TV), Italia	1/2013	4/2014
76	R 25296	23.01.2033	29,30,35	RUSU Ghenadi, MD Str. Dostoievski nr. 16, ap. 32, MD-3100, Bălți, Republica Moldova	4/2013	6/2014
77	R 25344	18.06.2032	35	MORAR Victoria, MD Str-la 2 Ciocîrliei nr. 6, bloc 1, ap. 12, MD-2021, Chișinău, Republica Moldova	7/2012	5/2014
78	R 25440	18.09.2032	29,30	BRF S.A., BR Rua Jorge Tzachel, 475, Fazenda, City of Itajaí, State of Santa Catarina, Brazilia	1/2013	5/2014
79	R 25441	18.09.2032	29,30	BRF S.A., BR Rua Jorge Tzachel, 475, Fazenda, City of Itajaí, State of Santa Catarina, Brazilia	1/2013	5/2014
80	R 25634	24.12.2032	35,38	GAREEV Radic, MD Str. Sarmizegetusa nr. 96, ap. 49, MD-2032, Chișinău, Republica Moldova	2/2013	8/2014
81	R 25884	11.09.2032	29	ComolCo S.R.L., firmă, MD Str. Alba-lulia nr. 75, bloc G, MD-2071, Chișinău, Republica Moldova	1/2013	8/2014
82	R 26144	10.09.2032	41	CORȘICOVA Arina, MD Bd. Decebal nr. 89, ap. 72, MD-2015, Chișinău, Republica Moldova	1/2013	12/2014

1	2	3	4	5	6	7
83	R 26789	24.01.2033	35,43	IMC GROUP S.R.L., MD Bd. Dacia nr. 31, MD-2060, Chişinău, Republica Moldova	5/2013	5/2015
84	R 27231	03.09.2032	36	MOLDASIG S.A., MD Str. Albişoara nr. 42, MD-2005, Chişinău, Republica Moldova	12/2012	9/2015

IV

Indicații geografice, denumiri de origine, specialități tradiționale garantate / Geographical indications, appellations of origin, traditional specialties guaranteed

Protecția juridică a indicațiilor geografice, a denumirilor de origine și a specialităților tradiționale garantate pe teritoriul Republicii Moldova se asigură în temeiul înregistrării lor la AGEPI, în modul stabilit de Legea nr. 66/2008 privind protecția indicațiilor geografice, denumirilor de origine și specialităților tradiționale garantate, sau în baza tratatelor internaționale, inclusiv a acordurilor bilaterale, la care Republica Moldova este parte.

Înregistrarea denumirii de origine sau a indicației geografice generează apariția dreptului de utilizare a acestora. Denumirea de origine și indicația geografică înregistrate nu pot fi cesionate, licențiate și nu pot face obiectul unor drepturi reale.

Orice persoană fizică sau juridică din aria geografică corespunzătoare care produce și/sau prelucrează, și/sau prepară produse în conformitate cu prevederile caietului de sarcini pentru o denumire de origine protejată sau pentru o indicație geografică protejată poate depune la AGEPI o cerere privind acordarea dreptului de utilizare a acesteia.

În prezenta Secțiune se publică: datele privind cererile de înregistrare a indicațiilor geografice, denumirilor de origine, specialităților tradiționale garantate; indicațiile geografice, denumirile de origine și specialitățile tradiționale garantate cărora li s-a acordat protecție pe teritoriul Republicii Moldova; cererile privind acordarea dreptului de utilizare pentru o denumire de origine protejată sau pentru o indicație geografică protejată; datele privind acordarea dreptului de utilizare pentru o denumire de origine protejată sau pentru o indicație geografică protejată; datele privind reînnoirea dreptului de utilizare pentru o denumire de origine protejată sau pentru o indicație geografică protejată; listele indicațiilor geografice ale Uniunii Europene propuse spre protecție în Republica Moldova în baza Acordului între Republica Moldova și Uniunea Europeană privind protecția indicațiilor geografice ale produselor agricole și alimentare.

Legal protection of geographical indications, appellations of origin and traditional specialties guaranteed in the Republic of Moldova shall be afforded on the basis of registration with the AGEPI, as established by Law No. 66/2008 on the Protection of Geographical Indications, Appellations of Origin and Traditional Specialties Guaranteed, or under international treaties, including bilateral agreements, to which the Republic of Moldova is party.

Registration of an appellation of origin or a geographical indication generates the right to use thereof. A registered appellation of origin or a geographical indication may not be assigned, licensed and it may not form a subject matter of any real rights.

Any natural or legal person from the respective geographical area, who produces and/or processes and/or prepares products conforming to the specification for a protected appellation of origin or protected geographical indication, shall be entitled to apply to AGEPI, seeking to be granted the right to use it.

In this Section shall be published: data on applications for registration of geographical indications, appellations of origin, traditional specialties guaranteed; geographical indications, appellations of origin and traditional specialties guaranteed that have been granted protection in the Republic of Moldova; requests for grant of the right to use a protected appellation of origin or a protected geographical indication; data on grant of the right to use a protected appellation of origin or a protected geographical indication; data on renewal of the right to use a protected appellation of origin or a protected geographical indication; the Lists of Geographical Indications of the European Union proposed for protection in the Republic of Moldova on the bases of the Agreement between the Government of the Republic of Moldova and the European Union on the Protection of Geographical Indications for Agricultural Products and Foodstuffs.

**Indicații geografice, denumiri de origine, specialități
tradiționale garantate pentru care este solicitată
protecție pe teritoriul Republicii Moldova /
Geographical indications, appellations of origin,
traditional specialties guaranteed for which
protection is sought in the Republic of Moldova**

↑ În conformitate cu Legea nr. 66/2008 privind protecția indicațiilor geografice, denumirilor de origine și specialităților tradiționale garantate cererea de înregistrare a unei denumiri de origine, a unei indicații geografice sau a unei specialități tradiționale garantate se depune la AGEPI.

În termen de 3 luni de la data publicării cererii depuse în conformitate cu Legea nr. 66/2008 orice persoană care are un interes legitim este în drept să formuleze o opoziție împotriva acordării protecției / dreptului de utilizare, după caz. Opoziția argumentată va fi prezentată în scris la AGEPI, fiind însoțită de dovada achitării taxei stabilite.

↓ In accordance with Law no. 66/2008 on the Protection of Geographical Indications, Appellations of Origin and Traditional Specialties Guaranteed the application for registration of an appellation of origin, a geographical indication or a traditional specialty guaranteed shall be filed with AGEPI.

Within three months from the date of publication of the application filed in accordance with Law no. 66/2008 any person having a legitimate interest is entitled to file an opposition against the grant of protection / right of use, where appropriate. The reasoned opposition shall be filed in writing with AGEPI, accompanied by the proof of payment of the prescribed fee.

Lista denumirilor de origine cărora le-a fost acordată protecție în Republica Moldova, în luna octombrie 2022, conform Aranjamentului de la Lisabona privind protecția denumirilor de origine a produselor și înregistrarea lor internațională

Se publică următoarele date: numărul curent, numărul și data înregistrării internaționale, țara de origine a denumirii pentru care se solicită protecție (codul țării conform normei ST.3 OMPI), denumirea de origine a produsului, transliterarea acesteia în grafie latină, dacă este cazul, traducerea acesteia în limbile engleză, franceză, rusă în redacția Biroului Internațional al OMPI și traducerea în română, dacă este cazul, denumirea produsului, numărul BOPI în care a fost publicată cererea de înregistrare

Nr. crt.	Nr. și data înregistrării	Codul țării	Denumirea de origine	Transliterarea/traducerea	Produsul	Nr. BOPI
1	AO 1141 2021.12.09	IR	فرش دستبافت کلاردشت	Farsh e Dastbaft e Kelardasht / Færj ə Dæstbʌft ə Kelʌrdɑʃt/ Kelardasht Handmade Carpet/Tapis fait à la main de Kélardacht/ Covor realizat manual din Kelardacht	Covor realizat manual	6/2022

Lista certificatelor privind dreptul de utilizare a denumirilor de origine protejate sau a indicațiilor geografice protejate eliberate

Se publică următoarele date: numărul curent, numărul de ordine și data înregistrării, numărul și data eliberării certificatului privind dreptul de utilizare, denumirea indicației geografice protejate (IGP)/denumirii de origine protejate (DOP), clasa/produsul, deținătorul dreptului de utilizare, numărul BOPI în care a fost publicată cererea de înregistrare

Nr. crt.	Nr. și data înregistrării	Nr. și data eliberării certificatului privind dreptul de utilizare	IGP/DOP	Clasa/produsul	Deținător al dreptului de utilizare	Nr. BOPI
1	IG-2 05.08.2013	IG-2/02 04.10.2022	IGP DIVIN	33 - rachieu de vin învechit.	CĂLĂRAȘI DIVIN S.R.L., MD Str. Călărașilor nr. 10, MD-4401, Călărași, Republica Moldova	12/2012

V

Design industrial / Industrial design

Protecția juridică a desenelor și modelelor industriale în Republica Moldova se asigură în modul stabilit de Legea nr. 161/2007 privind protecția desenelor și modelelor industriale.

Cererea de înregistrare a desenului sau modelului industrial se depune la AGEPI, personal sau prin reprezentant, de către persoana care dispune de dreptul asupra desenului sau modelului industrial. Cererea trebuie să conțină documentele prevăzute la art. 32(1), (2) din Lege.

În prezenta Secțiune se publică datele referitoare la cererile de înregistrare a DMI, în special datele bibliografice cu indicarea produsului și reprezentările DMI; datele privind DMI înregistrate; datele privind DMI reînnoite; datele privind DMI înregistrate și cele reînnoite în Republica Moldova conform Aranjamentului de la Haga.

Desenele și modelele industriale înregistrate și reînnoite conform Aranjamentului de la Haga, la care Republica Moldova este parte, se publică în Buletinul de Desene și Modele Internaționale ("Bulletin des dessins et modes internationaux / International Designs Bulletin / Boletín de Dibujos y Modelos Internacionales"). Buletinul include atât datele bibliografice în limbile franceză, engleză și spaniolă, cât și reproducerea desenelor și modelelor industriale înregistrate și este expus pe Internet pe site-ul OMPI, accesibil publicului. În BOPI se publică listele acestor desene și modele industriale înregistrate în Republica Moldova, aranjate în ordinea numerelor de înregistrare internațională și a claselor CIDMI, precum și ale celor reînnoite în Republica Moldova, aranjate în ordinea numerelor de înregistrare internațională.

Ponderea semantică a părții verbale ce se conține în desenele sau modelele industriale nu se protejează.

籬

Legal protection of industrial designs in the Republic of Moldova is provided in the mode established by Law No. 161/2007 on the Protection of Industrial Designs.

The industrial design application shall be filed with the AGEPI, in person or through a representative, by the person to whom the right to the industrial design belongs. The application shall contain the documents provided for in Art. 32(1), (2) of the Law.

In this Section shall be published data on ID registration applications, especially bibliographic data indicating the product and ID representations; data on registered ID; data on renewed ID; data on ID registered and renewed in the Republic of Moldova under the Hague Agreement.

Industrial designs registered and renewed under the Hague Agreement, to which the Republic of Moldova is party, shall be published in the Bulletin des dessins et modes internationaux / International Designs Bulletin / Boletín de Dibujos y Modelos Internacionales. The Bulletin comprises both bibliographic data in French, English and Spanish and registered industrial design reproductions and is exposed over the Internet on the WIPO site, accessible to the public. In BOPI shall be published the lists of industrial designs registered in the Republic of Moldova, arranged in the order of international registration numbers and ICID classes, as well as of those renewed in the Republic of Moldova, arranged in the order of international registration numbers.

The semantic portion of the verbal part contained in the industrial designs is not protected.

**CODURILE INID PENTRU IDENTIFICAREA DATELOR BIBLIOGRAFICE
REFERITOARE LA DESENE ȘI MODELE INDUSTRIALE, CONFORM NORMEI ST. 80 OMPI**

**LIST OF INID CODES CONCERNING BIBLIOGRAPHIC DATA RELATING
TO INDUSTRIAL DESIGNS, ACCORDING TO WIPO STANDARD ST. 80**

- (11) Numărul certificatului**
Number of the certificate
- (15) Data înregistrării**
Date of the registration
- (18) Data prevăzută de expirare a termenului de valabilitate a înregistrării**
Expected expiration date of the registration
- (20) Numărul desenului și modelului industrial**
Number of the industrial design
- (21) Numărul de depozit**
Number of the application
- (22) Data de depozit**
Date of filing of the application
- (23) Data priorității de expunere**
Date of the exhibition priority
- (28) Numărul de desene și modele industriale**
Number of industrial designs
- (30) Date referitoare la prioritate conform Convenției de la Paris**
Data relating to priority under the Paris Convention
- (31) Numărul cererii prioritare**
Number of the priority application
- (32) Data de depozit a cererii prioritare**
Date of filing of the priority application
- (33) Țara cererii prioritare, codul conform normei ST. 3 OMPI**
Country of the priority application, code according to WIPO Standard ST. 3
- (43) Data publicării cererii de înregistrare a desenului și modelului industrial**
Date of publication of the application for the registration of the industrial design
- (44) Data publicării hotărârii de înregistrare a desenului și modelului industrial**
Date of publication of the decision on registration of the industrial design
- (45) Data publicării certificatului**
Date of publication of the certificate
- (46) Data de expirare a termenului de amânare a publicării**
Date of expiration of deferment
- (51) Clasificarea internațională a desenelor și modelelor industriale (clasa și subclasa Clasificării de la Locarno)**
International Classification for Industrial Designs (classes and subclasses of the Locarno Classification)
- (54) Indicarea produsului**
Designation of product
- (55) Reprezentarea desenului și modelului industrial**
Reproduction of the industrial design
- (57) Culorile revendicate**
Indication of colors claimed

- (62) Numărul cererii divizionare
Number of the divisional application
- (71) Numele/denumirea și adresa solicitantului (solicitanților), codul țării conform normei ST. 3 OMPI
Name and address of the applicant(s), code of the country according to WIPO Standard ST. 3
- (72) Numele autorului (autorilor), codul țării conform normei ST. 3 OMPI
Name of the author(s), code of the country according to WIPO Standard ST. 3
- (73) Numele/denumirea și adresa titularului (titularilor), codul țării conform normei ST. 3 OMPI
Name and address of the owner(s), code of the country according to WIPO Standard ST. 3
- (74) Numele mandatarului autorizat
Name of the patent attorney
- (80) Datele de depozit internațional conform Aranjamentului de la Haga
Data related to the international registration of industrial designs under the Hague Agreement

**CODURILE OMPI PENTRU CODIFICAREA TITLURILOR INFORMAȚIILOR
REFERITOARE LA DESENE ȘI MODELE INDUSTRIALE, PUBLICATE
ÎN BULETINUL OFICIAL DE PROPRIETATE INTELECTUALĂ CONFORM NORMEI ST. 17**

**WIPO CODES ON CODING OF HEADINGS OF ANNOUNCEMENTS CONCERNING
INDUSTRIAL DESIGNS PUBLISHED IN THE OFFICIAL BULLETIN OF INTELLECTUAL
PROPERTY IN ACCORDANCE WITH THE STANDARD ST. 17**

- BA1L** Cereri de înregistrare a desenelor și modelelor industriale publicate
Applications for the registration of published industrial designs
- FF4L** Lista desenelor și modelelor industriale înregistrate
List of registered industrial designs
- FF4L** Lista desenelor și modelelor industriale înregistrate, aranjate în ordinea numerelor de înregistrare (semestrial)
List of registered industrial designs, grouped according to the numerical index (half-yearly)
- FF4L** Lista desenelor și modelelor industriale înregistrate, aranjate în ordinea claselor CIDMI (semestrial)
List of registered industrial designs, grouped in accordance with the ICID classes (half-yearly)
- FA9L** Lista desenelor și modelelor industriale retrase
List of withdrawn industrial designs
- FC4L** Lista desenelor și modelelor industriale respinse
List of rejected industrial designs
- FG4L** Lista certificatelor de înregistrare a desenelor și modelelor industriale eliberate
List of issued industrial design certificates
- FG4L** Lista desenelor și modelelor industriale înregistrate în Republica Moldova conform Aranjamentului de la Haga, aranjate în ordinea numerelor de înregistrare internațională (lunar, semestrial)
List of industrial designs registered under the Hague Agreement, grouped in accordance with international numerical index (monthly, half-yearly)
- FG4L** Lista desenelor și modelelor industriale înregistrate în Republica Moldova conform Aranjamentului de la Haga, aranjate în ordinea claselor CIDMI (lunar, semestrial)
List of industrial designs registered under the Hague Agreement, grouped in accordance with the ICID classes (monthly, half-yearly)

ND4L Lista desenelor și modelelor industriale reînnoite

List of renewed industrial designs

ND4L Lista desenelor și modelelor industriale reînnoite în Republica Moldova conform Aranjamentului de la Haga

List of industrial designs renewed under the Hague Agreement

FC9L Lista desenelor și modelelor industriale respinse în Republica Moldova conform Aranjamentului de la Haga, aranjate în ordinea numerelor de înregistrare internațională

List of industrial designs rejected in the Republic of Moldova according to the Hague Agreement, grouped in accordance with international numerical order

MK4L Lista certificatelor de înregistrare a desenelor și modelelor industriale al căror termen de valabilitate a expirat (inclusiv termenul de grație)

List of industrial design certificates the term of validity of which has expired (including the grace period)

NF4L Lista certificatelor de înregistrare a desenelor și modelelor industriale revalidate

List of revalidated industrial design certificates

BA1L Cereri de înregistrare a desenelor și modelelor industriale / Applications for registration of industrial designs

Orice persoană interesată are dreptul să depună la AGEPI opoziții sau observații motivate împotriva înregistrării desenelor sau modelelor industriale în termen de 3 luni de la data publicării acestor cereri în BOPI, dacă este îndeplinită cel puțin una din condițiile prevăzute la art. 26(1) din Legea nr. 161/2007 privind protecția desenelor și modelelor industriale.

Cererile de înregistrare a desenelor/modelelor industriale se publică în BOPI în ordinea claselor conform Clasificării de la Locarno.

Any person concerned may file with the AGEPI reasoned oppositions or observations against registration of industrial designs within 3 months following the date of publication of those applications in BOPI, if at least one of the conditions set forth in Art. 26(1) of the Law No. 161/2007 on the Protection of Industrial Designs has been met.

The applications for registration of the industrial designs shall be published in BOPI in the order of classes in accordance with the Locarno Classification.

- (51) **LOC (13) Cl. 09-03; 19-08**
(21) f 2022 0031
(22) 09.09.2022
(28) 3
(57) Culori revendicate: desenul 1 - alb, negru, galben de diferite nuanțe, verde de diferite nuanțe, roșu de diferite nuanțe, cafeniu de diferite nuanțe, albastru de diferite nuanțe;
desenul 2 - alb, negru, galben de diferite nuanțe, verde de diferite nuanțe, roșu de diferite nuanțe, cafeniu de diferite nuanțe, albastru de diferite nuanțe.
- (71)(72) CURCHI Mihail, MD
Str. Ștefan Neaga nr. 20, ap. 8,
MD-2008, Chișinău, Republica Moldova
- (74) BUNESCU Marian
(54) **Motive decorative pentru ambalaje**

(55)

Remarcă: ponderea semantică a părții verbale nu se protejează

(21) f 2022 0031



1

(21) f 2022 0031



(21) f 2022 0031



(51) **LOC (13) Cl. 09-05**

(21) f 2022 0028

(22) 30.06.2022

(28) 3

(71)(72) MÎRZA Ghenadie, MD

Str. Alecu Russo nr. 55, ap. 292,

MD-2044, Chişinău, Republica Moldova

(54) **Tuburi**

(55)

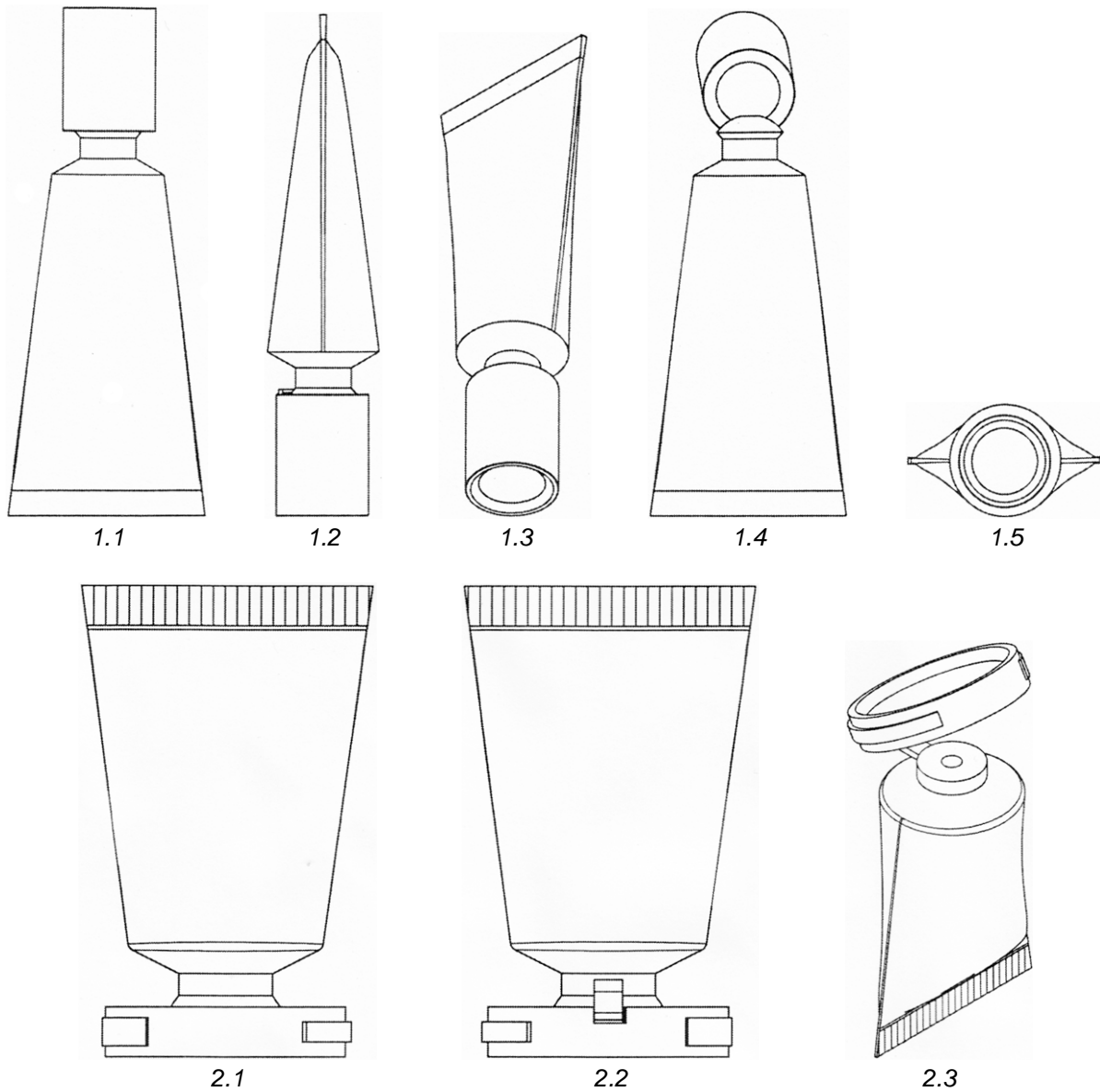

(21) f 2022 0028

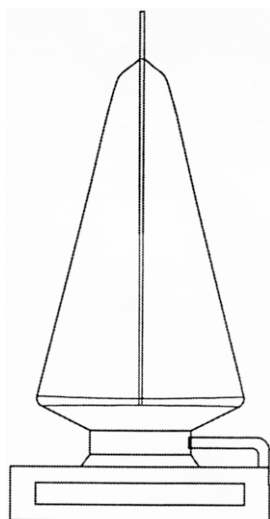

2.4

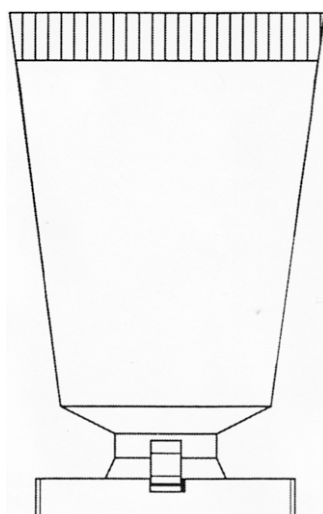

3.1

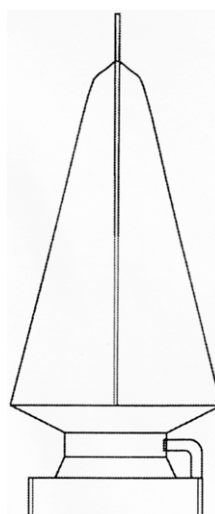

3.2

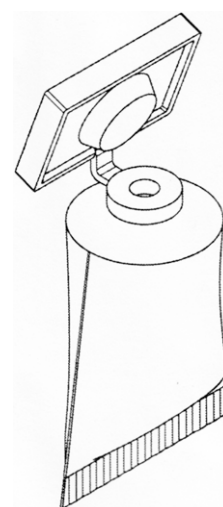

3.3

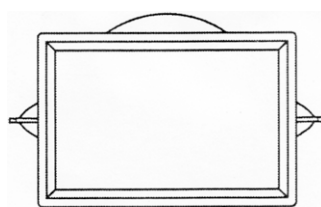

3.4

(51) **LOC (13) Cl. 09-05; 19-08**

(21) f 2022 0032

(22) 20.09.2022

(28) 3

(57) Culori revendicate: modelul 1 - albastru de diferite nuanțe, roșu de diferite nuanțe, maro de diferite nuanțe, negru, alb, verde;
 modelul 2 - albastru de diferite nuanțe, roșu de diferite nuanțe, maro de diferite nuanțe, negru, alb, verde;

modelul 3 - albastru de diferite nuanțe, roșu de diferite nuanțe, maro de diferite nuanțe, negru, alb, verde.

(71) FORWARD INTERNATIONAL S.R.L., MD

Șos. Muncești nr. 801A, MD-2029, Chișinău, Republica Moldova

(74) av. Iulian E. IORGA

(54) **Ambalaje pentru produse alimentare**

(55)

Remarcă: ponderea semantică a părții verbale nu se protejează

(21) f 2022 0032



1.1



1.2

(21) f 2022 0032



2.1



2.2

(21) f 2022 0032



3.1



3.2

FF4L Lista desenelor și modelelor industriale înregistrate

Se publică următoarele date: numărul curent, numărul de depozit, data de depozit, clasele conform CIDMI, numărul de desene și modele industriale, titularul, codul țării conform normei ST. 3 OMPI, numărul BOPI în care a fost publicată cererea

Nr. crt.	(21) Nr. de depozit	(22) Data de depozit	(51) Clase	(28) Nr. de desene și modele industriale	(73) Titular, cod ST. 3 OMPI	(43) Nr. BOPI
1	f 2021 0065	20.12.2021	06-01	2	STAMATI Mihail, MD Str. Studenților nr. 9/18, ap. 26, MD-2045, Chișinău, Republica Moldova	5/2022
2	f 2022 0004	21.01.2022	21-02	1	ȚÎȚU Denis, MD MD-5946, Risipeni, Fălești, Republica Moldova	4/2022

FG4L Lista certificatelor de înregistrare a desenelor și modelelor industriale eliberate

Se publică următoarele date: numărul curent, numărul certificatului, clasele conform CIDMI, numărul de depozit, data de depozit, numărul de desene și modele industriale (numărul desenului și modelului industrial), titularul, codul țării conform normei ST.3 OMPI, numărul BOPI în care a fost publicată înregistrarea

Nr. crt.	(11) Nr. certificatului	(51) Clase	(21) Nr. de depozit	(22) Data de depozit	(28)(20) Nr. de desene și modele industriale (nr. desenului și modelului industrial)	(73) Titular, cod ST.3 OMPI	(44) Nr. BOPI
1	1995	06-01	f 2021 0036	14.07.2021	16 (2, 3, 4, 5, 6, 7, 8, 10, 11, 12, 14, 16, 18, 19, 21, 23)	TUTUNARU Tudor, MD	8/2022
2	1996	09-03	f 2021 0052	14.09.2021	2 (1, 2)	INTER-TABAC S.R.L., SOCIETATE COMERCIALĂ, MD	8/2022
3	1997	32-00	f 2021 0061	29.11.2021	13	ILIIN Ivan, MD	8/2022
4	1998	32-00	f 2022 0003	21.01.2022	1	CIALCRIS S.R.L., SOCIETATEA COMERCIALĂ, MD	8/2022
5	1999	25-01, 02	f 2019 0096	13.12.2019	2 (3, 4)	ROOFART S.R.L., ÎNȚREPRINDERE MIXTĂ, MD	2/2021

ND4L Lista desenelor și modelelor industriale reînnoite

Se publică următoarele date: numărul curent, numărul certificatului, data expirării termenului de reînnoire, numărul de depozit, data de depozit, clasele conform CIDMI, numărul de desene și modele industriale reînnoite (numărul desenului și modelului industrial reînnoit), titularul și adresa, codul țării conform normei ST. 3 OMPI, nr. BOPI în care a fost publicată înregistrarea

Nr. crt.	(11) Nr. certifica- tului	(18) Data expirării reînnoirii	(21) Nr. de depozit	(22) Data de depozit	(51) Clase	(28)(20) Nr. de desene și modele industriale reînnoite (nr. desenului și modelului industrial reînnoit)	(73) Titularul și adresa, cod ST. 3 OMPI	(43)(44)(45) Nr. BOPI
1	503	2027.11.29	f 2002 0135	2002.11.29	11-05	1(2)	AIR MOLDOVA S.R.L., COMPANIE AERIANĂ, MD Str. Aeroport, MD-2026, Chișinău, Republica Moldova	8/2003 4/2004
2	1450	2027.08.24	f 2012 0083	2012.08.24	19-08	1	SNIEZKA TRADE OF COLOURS SP.Z O.O., PL ul. Chlodna 51, 00-867 Warszawa, Polonia	11/2012 5/2013 8/2013
3	1786	2027.10.05	f 2017 0045	2017.10.05	19-08	1	GUȚU Serghei, MD Str. Ion Neculce nr. 12/1, ap. 85, MD-2069, Chișinău, Republica Moldova	12/2017 5/2018 8/2018
4	1796	2027.10.10	f 2017 0046	2017.10.10	32-00	3	AIR MOLDOVA S.R.L., COMPANIE AERIANĂ, MD Str. Aeroport, MD-2026, Chișinău, Republica Moldova	12/2017 7/2018 11/2018

FG4L Lista desenelor și modelelor industriale înregistrate în Republica Moldova conform Aranjamentului de la Haga, aranjate în ordinea numerelor de înregistrare internațională

Se publică următoarele date: numărul curent, numărul înregistrării internaționale, data înregistrării internaționale, data priorității, titularul, codul țării conform normei ST.3 OMPI, denumirea desenului și modelului industrial, clasele conform CIDMI, numărul de desene și modele industriale (numărul desenului și modelului industrial), data prevăzută de expirare a termenului de valabilitate a înregistrării, numărul Buletinului de Desene și Modele Internaționale (IDB) în care a fost publicată cererea de înregistrare

Nr. crt.	(11) Nr. înregistrării	(15) Data înregistrării (23)(30) Prioritate	(73) Titular, cod ST.3 OMPI	(54) Denumirea desenului și modelului industrial	(51) Clase	(28)(20) Nr. de desene și modele industriale (nr. desenului și modelului industrial)	(18) Valabilitate	Nr. IDB
1	DM/213583	31.03.2021	HARRY WINSTON SA, CH	1. Inel; 2. Pereche de cercei; 3. Colier; 4. Brățară / 1. Finger ring; 2. Pair of earrings; 3. Necklace; 4. Bracelet / 1. Bague; 2. Paire de boucles d'oreilles; 3. Collier; 4. Bracelet	11-01	4 (1, 2, 3, 4)	31.03.2026	39/2021
2	DM/215238	09.07.2021	HARRY WINSTON SA, CH	1. Broșă; 2. Brățară; 3. Inel; 4. Pereche de cercei; 5. Broșă; 6. Pereche de cercei / 1. Brooch; 2. Bracelet; 3. Finger ring; 4. Pair of earrings; 5. Brooch; 6. Pair of earrings / 1. Broche; 2. Bracelet; 3. Bague; 4. Paire de boucles d'oreilles; 5. Broche; 6. Paire de boucles d'oreilles	11-01	6	09.07.2026	2/2022
3	DM/215533	23.07.2021	HARRY WINSTON SA, CH	1.-2. Colier / 1.-2. Necklace / 1.-2. Collier	11-01	2	23.07.2026	4/2022
4	DM/216037	20.08.2021	HARRY WINSTON SA, CH	1.-4. Broșă; 5.-6. Colier; 7. Pandantiv / 1.-4. Brooch; 5.-6. Necklace; 7. Pendant / 1.-4. Broche; 5.-6. Collier; 7. Pendentif	11-01	7	20.08.2026	8/2022
5	DM/216596	20.09.2021	HARRY WINSTON SA, CH	1. Inel; 2. Colier; 3.-4. Pereche de cercei; 5. Broșă / 1. Finger ring; 2. Necklace; 3.-4. Pair of earrings; 5. Brooch / 1. Bague; 2. Collier; 3.-4. Paire de boucles d'oreilles; 5. Broche	11-01	5	20.09.2026	12/2022

FG4L Lista desenelor și modelelor industriale înregistrate în Republica Moldova conform Aranjamentului de la Haga, aranjate în ordinea claselor CIDMI

Se publică următoarele date: clasele, numărul înregistrării internaționale, data înregistrării internaționale, data priorității, titularul, codul țării conform normei ST.3 OMPI, denumirea desenului și modelului industrial, numărul de desene și modele industriale (numărul desenului și modelului industrial), data prevăzută de expirare a termenului de valabilitate a înregistrării, numărul Buletinului de Desene și Modele Internaționale (IDB) în care a fost publicată cererea de înregistrare

(51) Clase	(11) Nr. înregistrării	(15) Data înregistrării (23)(30) Prioritate	(73) Titular, cod ST.3 OMPI	(54) Denumirea desenului și modelului industrial	(28)(20) Nr. de desene și modele industriale (nr. desenului și modelului industrial)	(18) Valabilitate	Nr. IDB
11-01	DM/213583	31.03.2021	HARRY WINSTON SA, CH	1. Inel; 2. Pereche de cercei; 3. Colier; 4. Brățară / 1. Finger ring; 2. Pair of earrings; 3. Necklace; 4. Bracelet / 1. Bague; 2. Paire de boucles d'oreilles; 3. Collier; 4. Bracelet	4 (1, 2, 3, 4)	31.03.2026	39/2021
11-01	DM/215238	09.07.2021	HARRY WINSTON SA, CH	1. Broșă; 2. Brățară; 3. Inel; 4. Pereche de cercei; 5. Broșă; 6. Pereche de cercei / 1. Brooch; 2. Bracelet; 3. Finger ring; 4. Pair of earrings; 5. Brooch; 6. Pair of earrings / 1. Broche; 2. Bracelet; 3. Bague; 4. Paire de boucles d'oreilles; 5. Broche; 6. Paire de boucles d'oreilles	6	09.07.2026	2/2022
11-01	DM/215533	23.07.2021	HARRY WINSTON SA, CH	1.-2. Colier / 1.-2. Necklace / 1.-2. Collier	2	23.07.2026	4/2022
11-01	DM/216037	20.08.2021	HARRY WINSTON SA, CH	1.-4. Broșă; 5.-6. Colier; 7. Pandantiv / 1.-4. Brooch; 5.-6. Necklace; 7. Pendant / 1.-4. Broche; 5.-6. Collier; 7. Pendentif	7	20.08.2026	8/2022
11-01	DM/216596	20.09.2021	HARRY WINSTON SA, CH	1. Inel; 2. Colier; 3.-4. Pereche de cercei; 5. Broșă / 1. Finger ring; 2. Necklace; 3.-4. Pair of earrings; 5. Brooch / 1. Bague; 2. Collier; 3.-4. Paire de boucles d'oreilles; 5. Broche	5	20.09.2026	12/2022

VI

Modificări intervenite în statutul juridic al cererilor și titlurilor de protecție a obiectelor de proprietate industrială / Amendments in the legal status of applications and titles of protection of industrial property objects

În prezenta Secțiune sunt publicate modificările intervenite în situația juridică a cererilor și titlurilor de protecție: modificări ale denumirilor solicitanților/titularilor, ale adreselor acestora; date despre cererile retrase, respinse, repuse în termenele omise; titluri de protecție anulate, revalidate; decăderi din drepturi; date privind contractele de cesiune, licență, gaj și franchising; lista eratelor.

In the present Section there are published amendments made in the legal status of applications and titles of protection: amendments of the applicants/rightowners names, addresses thereof; data on withdrawn, rejected, refiled in the omitted terms applications; cancelled, reinstated titles of protection; deprivations of rights; data on assignment, license, pledge and franchising agreements; errata.

Lista modificărilor

Se publică următoarele date: numărul curent, obiectul de proprietate industrială, numărul depozitului, numărul titlului de protecție, numărul BOPI, datele inițiale, datele modificate

Nr crt	OPI	Nr. depozit	Nr. titlului de protecție	Nr. BOPI	Date inițiale	Date modificate
1	2	3	4	5	6	7
1	Cerere de brevet de invenție	a 2020 0086	-	4/2021	(71) PHARMENTERPRISES ALLERGY LLC, RU Skolkovo Innovation Centre, Bolshoi Boulevard, 42, bldg. 1, 2nd floor, Part of office 771, Moscow, 121205 Federația Rusă	(71) OBSHCHESTVO S OGRANICHENNOI OTVETSTVENNOSTIYU PHARMENTERPRISES ALLERGY, RU 121205, Moscow, Mozhaisky municipal district, territory of the Skolkovo Innovation Center, Bolshoy Boulevard, house 42, building 1, floor 2, room 64, Federația Rusă
2	Cerere de înregistrare a mărcii	049142	-	2/2022	(511) NCL(11-2021) 35 - publicitate; managementul, organizarea și administrarea afacerilor comerciale; lucrări de birou; 38 - servicii de telecomunicații; 41 - educație; instruire; divertisment; activități sportive și culturale.	(511) NCL(11-2021) 35 - organizarea campaniilor de promovare și de susținere a conștientizării și educării cetățenilor în domeniul procesului electoral; realizarea sondajelor de opinie politice; analiza reacției la publicitate și cercetare de piață în special cercetare electorală, media și socială; servicii de publicitate politică; compilarea, producția și diseminarea materialelor publicitare; compilarea și sistematizarea informațiilor referitoare la asistență, dezvoltarea socială și economică; diseminarea materialelor publicitare; distribuția și difuzarea materialelor publicitare (pliante, prospecte, materiale tipărite, mostre); furnizarea informațiilor publicitare referitoare la problemele politice, candidați, înregistrarea la vot și alegerea candidaților care susțin politici ce protejează drepturile egale, drepturile civile și bunăstarea socială; organizarea evenimentelor, expozițiilor, târgurilor și spectacolelor în scopuri promoționale și publicitare; servicii de publicitate pentru organizarea campaniilor de înregistrare a alegătorilor și furnizarea informațiilor despre alegerile politice; servicii de publicitate pentru promovarea conștientizării publicului cu privire la procesul electoral; servicii de publicitate pentru promovarea conștientizării publicului cu privire la promovarea drepturilor egale, drepturilor civile și bunăstării sociale; servicii de publicitate pentru promovarea conștientizării publicului referitoare la influenceri și lideri de opinie; servicii de consultanță în afaceri referitoare la politici publice care protejează drepturile egale, drepturile civile și bunăstarea socială; 38 - comunicarea informațiilor prin televiziune; comunicare prin bloguri on-line; difuzarea informațiilor prin intermediul televiziunii; difuzarea materialelor audio, video pe Internet; difuzarea programelor radio,

						televiziune, inclusiv prin rețele de cablu; difuzarea programelor video, audio prin Internet; emisiuni de știri (transmisii); emisiuni televizate; 41 - concursuri televizate; editarea, întocmirea rapoartelor și redactarea textelor; educație în domeniul conștientizării procesului electoral; pregătirea programelor de știri pentru difuzare; producție de documentare; producție de emisiuni de televiziune; producție de podcasturi; publicarea materialelor editoriale pe site-uri accesibile printr-o rețea globală de calculatoare; publicarea prospectelor; publicarea ziarelor; publicarea ziarelor, periodicelor, cataloagelor și broșurilor; servicii de reporteri de știri; servicii jurnalistice; servicii jurnalistice în sistem liber-profesionist.
3	Cerere de înregistrare a mărcii	047694	-	7/2021	(730) GRUPA MASPEX Sp. z o. o. Sp. k., PL	(730) GRUPA MASPEX Sp. z o. o., PL
4	Cerere de înregistrare a mărcii	048177	-	10/2021	(730) Industriestrasse 25, 49201 Dissen, Germania	(730) Dieter-Fuchs-Strasse 10, 49201 Dissen, Germania
5	Cerere de înregistrare a mărcii	049628	-	5/2022	(730) 2 Waterhouse Square, Holborn, London, EC1N 2AE, Regatul Unit	(730) ITV White City, 201 Wood Lane, London, W12 7RU, Regatul Unit
6	Brevet de invenție	a 2019 0075	4789	4/2021 2/2022	(73) CASIAN Maxim, MD s. Blindești, r-l Ungheni, Republica Moldova	(73) BUZHOR Sergey, MD str. Cireșilor nr. 65, MD-2009, Chișinău, Republica Moldova CASIAN Maxim, MD str. Ginta Latină nr. 19/1, ap. 13, MD-2044, Chișinău, Republica Moldova
7	Brevet de invenție european validat	e 2018 0831	MD/EP 3365373	10/2018 8/2021	(73) Merus N.V., NL Yalelaan 62, 3584 CM Utrecht, Olanda Koninklijke Nederlandse Akademie van Wetenschappen, NL Kloveniersburgwal 29, 1011 JV Amsterdam, Olanda Ocello B.V., NL J.H. Oortweg 21, 2333 CH Leiden, Olanda Fundació Institut de Recerca Biomèdica (IRB Barcelona), ES Baldiri Reixac 10, 08028 Barcelona, Spania Institutió Catalana de Recerca I Estudis Avançats, ES Passeig Lluís Companys, 23, 08010 Barcelona, Spania	(73) Merus N.V., NL Yalelaan 62, 3584 CM Utrecht, Olanda Koninklijke Nederlandse Akademie van Wetenschappen, NL Kloveniersburgwal 29, 1011 JV Amsterdam, Olanda Crown Bioscience Netherlands B.V., NL Yalelaan 42, 3584 CM Utrecht, Olanda Fundació Institut de Recerca Biomèdica (IRB Barcelona), ES Baldiri Reixac 10, 08028 Barcelona, Spania Institutió Catalana de Recerca I Estudis Avançats, ES Passeig Lluís Companys, 23, 08010 Barcelona, Spania
8	Marcă	000841	2R 1408	5/1995 4/2005 5/2005 10/2014	(730) Westpark, Pfingstweidstrasse 60, 8005 Zürich, Elveția	(730) Hardturmstrasse 181, 8005 Zürich, Elveția
9	Marcă	011756	R 9950	7/2003 12/2003 1/2010 9/2012	(730) c/o Kraft Foods Sverige AB, 194 86 Upplands Väsby, Suedia	(730) 194 86 Upplands Väsby, Suedia
10	Mărci	012153 032358	R 10279 27332	10/2003 4/2004 9/2022 3/2013 9/2015	(730) COLUSVIN S.R.L., întreprinderea mixtă, MD	(730) COLUSVIN S.R.L., MD

1	2	3	4	5	6	7
11	Marcă	012215	R 10369	10/2003 4/2004 6/2006 4/2013	(730) CHIPITA Industrial & Commercial Company S.A. cu titlu distinctiv CHIPITA S.A., GR 12 km National Road Athens - Lamia, GR-144 52, Metamorphosis, Athens, Grecia	(730) CHIPITA GLOBAL S.A., GR 12 km National Road Athens - Lamia, GR-144 52, Metamorphosis, Attica, Grecia
12	Marcă	012232	R 10383	10/2003 4/2004 1/2013	(730) 555 West Monroe Street, Chicago, Illinois 60661-3716, Statele Unite ale Americii	(730) 700 Anderson Hill Road, Purchase, New York 10577, Statele Unite ale Americii
13	Marcă	014362	R 12078	11/2004 4/2005 6/2013 6/2014	(730) Vul. Elektrykiv, 26/9, UA-04176, Kyiv, Ucraina	(730) 1 Nauky Avenue, building 1, UA - 03039, Kyiv, Ucraina
14	Mărci	018509 018510	R 14915 R 14916	1/2007 6/2007 1/2015 4/2016 2/2022	(730) Obshchestvo s ogranichennoy otvetstvennostyu "Alfarm", RU Konstruktora Guskova str., bl. 3/1, of. 1046, 124460, Moskva, Zelenograd, Federația Rusă	(730) Aksionernoe Obchtchestvo "Binnopharm", RU ul. Konstruktora Guskova, 3, str. 1, Moskva, Zelenograd, 124460, Federația Rusă
15	Marcă	019371	R 16574	1/2008 7/2008 7/2016 10/2016 5/2018	(730) Edghill House, Suite #2, Wildey Business Park, St. Michael, Barbados	(730) Suite #2, Prestige House, Observatory Road, Clapham St. Michael, Barbados BB14006, Barbados
16	Marcă	024569	R 20503	3/2009 12/2010 2/2019 4/2019	(730) ul. Kozatkaia, d. 3, g. Kahovka, Hersonskaia obl., 74800, Ucraina	(730) Bul. Druhbi narodiv, 19, poverh 4, 01042, m. Kiev, Ucraina
17	Marcă	031330	23893	8/2012 6/2013	(730) Bd. Dacia nr. 27, MD-2037, Chișinău, Republica Moldova	(730) Str. Industrială nr. 40, MD-2023, Chișinău, Republica Moldova
18	Marcă	031533	24195	10/2012 8/2013 3/2018	(730) 12, Cours Sablon 63000 CLERMONT-FERRAND, Franța	(730) 23, Place des Carmes-Déchaux, 63000 CLERMONT-FERRAND, Franța
19	Marcă	031470	24225	10/2012 9/2013	(730) R & A Bailey & Co, IE	(730) R & A Bailey & Co Unlimited Company, IE
20	Mărci	031586 031587 031588	24391 24392 24393	11/2012 10/2013	(730) East of No. 1 Machinery Factory, Qingshan District, Baotou City, Inner Mongolia Autonomous Region, China	(730) No. 9 Binggong East Road, Equipment Manufacturing Industry Park, Baotou City, Inner Mongolia Autonomous Region, China
21	Marcă	031770	24464	2/2013 11/2013 5/2018	(730) RENAISSANCE PERFECT S.R.L., întreprindere cu capital străin, MD	(730) RENAISSANCE PERFECT S.R.L., MD
22	Marcă	031047	25112	6/2012 4/2014	(730) ASOCIAȚIA BUSINESSULUI EUROPEAN, organizație ecomercială, MD Str. Octavian Goga nr. 25, ap. 17, MD-2005, Chișinău, Republica Moldova	(730) ASOCIAȚIA BUSINESSULUI EUROPEAN, asociație obștească, MD Str. Vlaicu Părcălab nr. 30, of. 7, MD-2012, Chișinău, Republica Moldova
23	Marcă	032405	25208	3/2013 4/2014	(730) Str. Al. Bernardazzi nr. 95, ap. (of.) 1, MD-2009, Chișinău, Republica Moldova	(730) Str. Academiei nr. 15/1, MD-2028, Chișinău, Republica Moldova
24	Marcă	032477	25251	7/2013 6/2014	(730) The IBP Foods Co., corporația statului Delaware, US 800 Stevens Port Drive, Suite 836, Dakota Dunes, SD 57049, Statele Unite ale Americii	(730) The IBP Foods Co., a Delaware corporation, US 2200 W. Don Tyson Parkway, Springdale, Arkansas 72762, Statele Unite ale Americii
25	Marcă	032423	25636	9/2013 8/2014	(730) Str. Călărașilor nr. 1, MD-4401, Călărași, Republica Moldova	(730) Str. Columna nr. 170, MD-2004, Chișinău, Republica Moldova

1	2	3	4	5	6	7
26	Marcă	031834	25964	11/2012 10/2014	(730) Str. Ciorescu nr. 2, MD-4839, Stăuceni, Chişinău, Republica Mol- dova	(730) Str. Varşovia nr. 7, of. 1, MD-2060, Chişinău, Republica Moldova
27	Marcă	032017	26559	12/2012 2/2015	(730) Str. Aeroport, MD-2026, Chişinău, Republica Moldova	(730) Bd. Constantin Negruzzi nr. 8, of. 36A, MD-2001, Chişinău, Republica Moldova
28	Mărci	043834 044487	33248 33589	3/2019 3/2020 8/2019 6/2020	(730) No.168 Jinghai East Rd., Chang'an, Dongguan, Guangdong, China	(730) No.1, Vivo Road, Chang'an, Dongguan, Guangdong, China

Lista contractelor de cesiune

Se publică următoarele date: numărul curent, obiectul de proprietate industrială,
numărul și data depozitului, date despre prioritate, numărul titlului de protecție, numărul BOPI,
date despre cedent, date despre cesionar, numărul și data înregistrării contractului

Nr. crt.	OPI	Nr. și data depozitului	Nr. titlului de protecție	Nr. BOPI	Date despre cedent	Date despre cesionar	Nr. și data înregistrării contractului
1	Mărci	004308 29.12.1994 110697, 1988.12.08, SU	2R 3030	2/1996 3/2005 9/2012 2/2015	(730) Merck Sharp & Dohme Corp., US One Merck Drive, Whitehouse Station, New Jersey 08889, Statele Unite ale Americii	(730) N.V. Organon, NL Kloosterstraat 6, 5349 AB Oss, Olanda	3616 06.10.2022
		004309 29.12.1994 110743, 1988.12.08, SU	2R 3031				
		004211 29.12.1994 147537, 1991.12.06, SU	2R 4053	4/1996 11/1996 3/2005 9/2012 2/2015			
		004212 29.12.1994 147551, 1991.12.06, SU	2R 4054	4/1996 11/1996 3/2005 9/2012 2/2015			
		004219 29.12.1994 147554, 1991.12.06, SU	2R 4058				
		004220 29.12.1994 147553, 1991.12.06, SU	2R 4059				
		004222 29.12.1994 147538, 1991.12.06, SU	2R 4061				
		004224 29.12.1994 147552, 1991.12.06,	2R 4062				

		SU 004408 25.01.1995	2R 4212	5/1996 12/1996 5/2005 6/2010 9/2012 2/2015			
		009977 29.01.2001	2R 8448	9/2001 2/2002 7/2010 5/2011 9/2012 3/2021			
		033947 31.10.2013	26163	2/2014 11/2014			
2	Marcă	021961 10.09.2007	R 17395	8/2008 1/2009 2/2018 5/2018	(730) CHETRARI Anatolie, MD Bd. Larisa nr. 10, ap. 9, MD-3100, Bălți, Republica Moldova	(730) TUREAC Alexandru, MD Str. Konev nr. 42, ap. 32, MD-3100, Bălți, Republica Moldova	3618 06.10.2022
3	Marcă	006014 13.12.1996	2R 5853	9/1 997 9/1998 10/2007 3/2017 4/2022	(730) BABII Eugenia, MD Str. Mitropolit Petru Movilă nr. 23/2, ap. 1, MD-2004, Chișinău, Republica Moldova	(730) BARZA ALBĂ S.A., MD Str. Victoriei nr. 49, MD-3101, Bălți, Republica Moldova	3621 10.10.2022
4	Marcă	041396 27.10.2017	31583	12/2017 12/2018	(730) COROBAN Viorica, MD Bd. Decebal nr. 89, ap. 263, MD-2038, Chișinău, Repub- lica Moldova	(730) COROBAN Viorica, MD Bd. Decebal nr. 89, ap. 263, MD-2038, Chișinău, Republica Moldova GHITENȘTEIN Danil, MD Str. Mihai Eminescu nr. 60, ap. 7, MD-2001, Chișinău, Republica Mol- dova	3622 10.10.2022
5	Desen/ model industrial	f 2016 0016 13.04.2016	R 1726A	11/2016 4/2018 3/2021	(73) COROBAN Viorica, MD Bd. Decebal nr. 89, ap. 263, MD-2038, Chișinău, Repub- lica Moldova	(73) COROBAN Viorica, MD Bd. Decebal nr. 89, ap. 263, MD-2038, Chișinău, Republica Moldova GHITENȘTEIN Danil, MD Str. Mihai Eminescu nr. 60, ap. 7, MD-2001, Chișinău, Republica Moldova	3623 10.10.2022
6	Marcă	042051 19.02.2018	31727	4/2 018 2/2019 5/2022	(730) BURCEAC Evgheni, MD Str. A. Pușkin nr. 44, ap. 17, MD-2001, Chișinău, Repub- lica Moldova	(730) BURCEAC Evgheni, MD Str. A. Pușkin nr. 44, ap. 17, MD-2012, Chișinău, Republica Moldova GHITENȘTEIN Danil, MD Str. Mihai Eminescu nr. 60, ap. 7, MD-2001, Chișinău, Republica Moldova	3624 10.10.2022
7	Marcă	039988 13.01.2017	29980	2/2017 11/2017 5/2022	(730) BURCEAC Evgheni, MD Str. A. Pușkin nr. 44, ap. 17, MD-2001, Chișinău, Republica Moldova	(730) BURCEAC Evgheni, MD Str. A. Pușkin nr. 44, ap. 17, MD-2012, Chișinău, Republica Moldova GHITENȘTEIN Danil, MD Str. Mihai Eminescu nr. 60, ap. 7, MD-2001, Chișinău, Republica Moldova	3625 10.10.2022
8	Marcă	038767 13.04.2016	29762	5/2016 9/2017 5/2021 5/2022	(730) BURCEAC Evgheni, MD Str. A. Pușkin nr. 44, ap. 17, MD-2001, Chișinău, Repub-	(730) BURCEAC Evgheni, MD Str. A. Pușkin nr. 44, ap. 17, MD-2012, Chișinău,	3626 10.10.2022

					lica Moldova	Republica Moldova GHITENȘTEIN Danil, MD Str. Mihai Eminescu nr. 60, ap. 7, MD-2001, Chișinău, Republica Moldova	
9	Marcă	038366 15.02.2016	28923	5/2016 1/2017 1/2019	(730) BURCEAC Evgheni, MD Str. A. Pușkin nr. 44, ap. 17, MD-2012, Chișinău, Repub- lica Moldova	(730) BURCEAC Evgheni, MD Str. A. Pușkin nr. 44, ap. 17, MD-2012, Chișinău, Republica Moldova GHITENȘTEIN Danil, MD Str. Mihai Eminescu nr. 60, ap. 7, MD-2001, Chișinău, Republica Mol- dova	3627 10.10.2022
10	Marcă	037819 30.10.2015	28609	11/2015 10/2016 5/2022	(730) BURCEAC Evgheni, MD Str. A. Pușkin nr. 44, ap. 17, MD-2001, Chișinău, Republica Moldova	(730) BURCEAC Evgheni, MD Str. A. Pușkin nr. 44, ap. 17, MD-2012, Chișinău, Republica Moldova GHITENȘTEIN Danil, MD Str. Mihai Eminescu nr. 60, ap. 7, MD-2001, Chișinău, Republica Moldova	3628 11.10.2022
11	Marcă	037773 22.10.2015	28912	1/2016 1/2017 1/2019	(730) BURCEAC Evgheni, MD Str. A. Pușkin nr. 44, ap. 17, MD-2012, Chișinău, Repub- lica Moldova	(730) BURCEAC Evgheni, MD Str. A. Pușkin nr. 44, ap. 17, MD-2012, Chișinău, Re- publica Moldova GHITENȘTEIN Danil, MD Str. Mihai Eminescu nr. 60, ap. 7, MD-2001, Chișinău, Republica Mol- dova	3629 11.10.2022
12	Marcă	016269 24.02.2005	R 13622A	6/2019	(730) GHITENȘTEIN Danil, MD Str. Mihai Eminescu nr. 60, ap. 7, MD-2001, Chișinău, Republica Moldova	(730) GHITENȘTEIN Danil, MD Str. Mihai Eminescu nr. 60, ap. 7, MD-2001, Chișinău, Republica Moldova BURCEAC Evgheni, MD Str. A. Pușkin nr. 44, ap. 17, MD-2012, Chișinău, Republica Moldova	3630 12.10.2022
13	Marcă	042240 23.03.2018	31817	5/2018 2/2019 5/2022	(730) GHITENȘTEIN Danil, MD Str. Mihai Eminescu nr. 60, ap. 7, MD-2001, Chișinău, Republica Moldova	(730) GHITENȘTEIN Danil, MD Str. Mihai Eminescu nr. 60, ap. 7, MD-2001, Chișinău, Republica Moldova BURCEAC Evgheni, MD Str. A. Pușkin nr. 44, ap. 17, MD-2012, Chișinău, Republica Moldova	3631 12.10.2022
14	Marcă	039986 13.01.2017	30109	2/2 017 12/2017 5/2019 6/2019 5/2021 5/2022	(730) GHITENȘTEIN Danil, MD Str. Mihai Eminescu nr. 60, ap. 7, MD-2001, Chișinău, Republica Moldova	(730) GHITENȘTEIN Danil, MD Str. Mihai Eminescu nr. 60, ap. 7, MD-2001, Chișinău, Republica Moldova BURCEAC Evgheni, MD Str. A. Pușkin nr. 44, ap. 17, MD-2012, Chișinău, Re- publica Moldova	3632 12.10.2022
15	Marcă	037069 25.05.2015	28089	8/2015 6/2016 5/2022	(730) GHITENȘTEIN Danil, MD Str. Mihai Eminescu nr. 60, ap. 7, MD-2001, Chișinău, Republica Moldova	(730) GHITENȘTEIN Danil, MD Str. Mihai Eminescu nr. 60, ap. 7, MD-2001, Chișinău, Republica Moldova BURCEAC Evgheni, MD Str. A. Pușkin nr. 44, ap. 17, MD-2012, Chișinău, Republica Moldova	3633 12.10.2022
16	Marcă	017633 17.08.2005	R 15161	3/2007 8/2007 5/2022	(730) GHITENȘTEIN Danil, MD Str. Mihai Eminescu nr. 60,	(730) GHITENȘTEIN Danil, MD Str. Mihai Eminescu nr. 60,	3634 12.10.2022

					ap. 7, MD-2001, Chișinău, Republica Moldova	ap. 7, MD-2001, Chișinău, Republica Moldova BURCEAC Evgheni, MD Str. A. Pușkin nr. 44, ap. 17, MD-2012, Chișinău, Republica Moldova	
17	Marcă	042459 14.05.2018	32029	8/2018 4/2019	(730) ZUSMAN Marina, DE Johann-Georg Strasse 3, 10709, Berlin, Germania	(730) ZUSMAN Lev, MD Str. Grădinilor nr. 60, ap. 27, MD-2005, Chișinău, Republica Moldova	3635 12.10.2022
18	Marcă	043869 28.02.2019	33601	4/2019 6/2020	(730) TERMICAN Sergiu, MD Str. A. Pușkin nr. 47/1, bloc C, MD-2005, Chișinău, Republica Moldova	(730) TERMICAN Vladimir, MD Str. V. Alecsandri nr. 147, ap. 50, MD-2005, Chișinău, Chișinău, Republica Moldova	3636 17.10.2022
19	Marcă	026722 09.02.2010	R 21201	4/2010 5/2011 8/2014 3/2020	(730) RUSU Eugeniu, MD Str. Alecu Russo nr. 61, ap. 125, MD-2044, Chișinău, Republica Moldova TOP-VACANȚA S.R.L., MD Str. Alecu Russo nr. 61, ap. 125, MD-2044, Chișinău, Republica Moldova	(730) ANDRONIC Natalia, MD Str. Bogdan Voievod nr. 1 C, ap. 94, MD-2068, Chișinău, Republica Moldova TOP-VACANȚA S.R.L., MD MD-2046, Parcul Nistrean, Vadul lui Vodă, Republica Moldova	3637 17.10.2022
20	Marcă	012075 16.09.2002	R 11025	10/2003 9/2004 2/2013	(730) BERLINSKI Victor, MD Str. Vlaicu Pîrcălab nr. 55, MD-2012, Chișinău, Repub- lica Moldova	(730) GHEORGHÎȚA Ana-Lucia, MD Str. Milescu-Spătarul nr. 11, bl. 10, ap. 47, MD-2075, Chișinău, Republica Mol- dova	3639 18.10.2022

Lista contractelor de licență

Se publică următoarele date: numărul curent, obiectul de proprietate industrială, numărul titlului de protecție, date despre licențiar, date despre licențiat, informații privind de licență, numărul și data înregistrării contractului

Nr. crt.	OPI	Nr. și data de depozit	Nr. titlu-lui de protecție	Nr. BOPI	Licențiar	Licențiat	Informații privind contractul de licență	Nr. și data înregistrării contractului
1	2	3	4	5	6	7	8	9
1	Marcă	028571 10.02.2011	R 24441	4/2011 9/2013 3/2021	(730) DMITRIEVA Olga, MD Str. V. Dokuceaev nr. 2, ap. 65, MD-2028, Chișinău, Republica Moldova	(791) VIRIM-IMPEX S.R.L., MD Str. V. Dokuceaev nr. 2, ap. 65, MD-2028, Chișinău, Republica Moldova	1. Licență exclusivă. 2. Termenul de acțiune al contractului - până la 10.02.2031. 3. Teritoriul de acțiune al contractului - Republica Moldova.	3617 06.10.2022
2	Marcă		IR 1181560		(730) Joint-stock Company „AgroKom”, RU 61, Gagarina St., RU-357100, Nevinnomyssk, Stav- ropol region, Federația Rusă	(791) Joint-stock Company „Arnest Company”, RU 6, ul. Kombinatnaya, RU-357107, g. Nevinnomyssk, Stav- ropol krai, Federația Rusă	1. Licență exclusivă. 2. Termenul de acțiune al contractului - din 01.12.2021 până la 01.12.2031, cu condiția reînnoirii mărcii. 3. Teritoriul de acțiune al contractului - Republica Moldova.	3619 06.10.2022

1	2	3	4	5	6	7	8	9
3	Marcă	026013 21.10.2009	R 21376	1/2010 7/2011 2/2020 3/2020	(730) IMUNO- TEHNOMED S.R.L., societate comercială, MD Str. Gh. Asachi nr. 42, MD-2028, Chișinău, Republica Moldova	(791) POLIMED SWISS S.R.L., MD Str. Gh. Asachi nr. 62/3, MD-2028, Chișinău, Republica Moldova	1. Licență neexclusivă. 2. Termenul de acțiune al contractului - din 03.08.2022 până la 03.08.2029. 3. Teritoriul de acțiune al contractului - Republica Moldova.	3620 10.10.2022

FA9A Lista cererilor de brevet de invenție retrase

Se publică următoarele date: numărul curent, codul țării conform normei ST. 3 OMPI, numărul depozitului, data depozitului, numărul BOPI în care a fost publicată cererea de brevet de invenție, articolul din Legea nr.50/2008 în baza căruia a fost retrasă cererea

Nr. crt.	Cod ST. 3 OMPI	(21) Nr. depozit	(22) Data depozit	(41) Nr. BOPI	Art.
1	RO	a 2019 0034	2019.04.10	10/2020	51(6)
2	RO	a 2019 0032	2019.04.10	10/2020	51(6)
3	MD	a 2021 0053	2021.08.02	-	51(6)
4	MD	a 2021 0055	2021.08.17	-	51(6)

FC9A Lista cererilor de brevet de invenție respinse

Se publică următoarele date: numărul curent, codul țării conform ST. 3 OMPI, numărul depozitului, data depozitului, numărul BOPI în care a fost publicată cererea de brevet de invenție, articolul din Legea nr.50/2008 în baza căruia a fost respinsă cererea

Nr. crt.	Cod ST. 3 OMPI	(21) Nr. depozit	(22) Data depozit	(41) Nr. BOPI	Art.
1	MD	a 2021 0048	2021.07.16	-	8

MM4A Lista brevetelor de invenție a căror valabilitate a încetat înainte de termen prin neachitarea taxei de menținere în vigoare a brevetului, conform art. 68 din Legea nr. 50/2008 (cu dreptul de restabilire)

Se publică următoarele date: numărul curent, titularul și codul țării conform normei ST.3 OMPI, numărul brevetului, numărul depozitului, data depozitului, data încetării valabilității

Nr. crt.	(73) Titular, cod ST.3 OMPI	(11) Nr. brevet	(21) Nr. depozit	(22) Data depozit	Data încetării valabilității
1	UNIVERSITATEA DE STAT DIN MOLDOVA, MD	4544	a 2017 0029	2017.03.15	2022.03.15
2	INSTITUTUL DE FIZICĂ APLICATĂ, MD	4547	a 2017 0030	2017.03.15	2022.03.15
3	INSTITUTUL DE CHIMIE, MD	4579	a 2017 0026	2017.03.10	2022.03.10
4	SINETICA S.A., CH	4628	a 2016 0103	2015.02.26	2022.02.26

MM4A Lista brevetelor de invenție a căror valabilitate a încetat înainte de termen prin neachitarea taxei de menținere în vigoare a brevetului, conform art. 68 din Legea nr. 50/2008, pentru care termenul de restabilire a expirat

Se publică următoarele date: numărul curent, titularul și codul țării conform normei ST. 3 OMPI, numărul brevetului, numărul depozitului, data depozitului, data încetării valabilității

Nr. crt.	(73) Titular, cod ST. 3 OMPI	(11) Nr. brevet	(21) Nr. depozit	(22) Data depozit	Data încetării valabilității
1	UNIVERSITATEA DE STAT DIN MOLDOVA, MD	4476	a 2016 0057	2016.05.20	2021.05.20
2	UNIVERSITATEA DE STAT DIN MOLDOVA, MD	4488	a 2016 0049	2016.04.26	2021.04.26
3	INSTITUȚIA PUBLICĂ "INSTITUTUL ȘTIINȚIFICO-PRACTIC DE HORTICULTURĂ ȘI TEHNOLOGII ALIMENTARE", MD	4491	a 2016 0042	2016.04.13	2021.04.13
4	INSTITUȚIA PUBLICĂ "INSTITUTUL ȘTIINȚIFICO-PRACTIC DE HORTICULTURĂ ȘI TEHNOLOGII ALIMENTARE", MD	4504	a 2016 0043	2016.04.13	2021.04.13
5	EGIS GYÓGYSZERGYÁR ZÁRTKÖRÜEN MŰKÖDŐ RÉSZVÉNYTÁRSASÁG, HU	4557	a 2013 0094	2012.05.04	2021.05.04
6	UNIVERSITATEA DE STAT DIN MOLDOVA, MD	4570	a 2016 0050	2016.05.10	2021.05.10
7	VALCOV Victor, MD; CIORTAN Constantin, MD	4688	a 2017 0036	2017.03.31	2021.03.31

MM9Y Lista brevetelor de invenție de scurtă durată a căror valabilitate a încetat înainte de termen prin neachitarea taxei de menținere în vigoare a brevetului, conform art. 68 din Legea nr. 50/2008 (cu dreptul de restabilire)

Se publică următoarele date: numărul curent, titularul și codul țării conform normei ST.3 OMPI, numărul brevetului, numărul depozitului, data depozitului, data încetării valabilității

Nr. crt.	(73) Titular, cod ST.3 OMPI	(11) Nr. brevet	(21) Nr. depozit	(22) Data depozit	Data încetării valabilității
1	INSTITUTUL DE FIZIOLOGIE ȘI SANOCREATOLOGIE, MEC, MD	1068	s 2016 0037	2016.03.18	2022.03.18
2	INSTITUTUL DE GENETICĂ, FIZIOLOGIE ȘI PROTECȚIE A PLANTELOR, MD	1188	s 2017 0033	2017.03.15	2022.03.15
3	INSTITUTUL DE TEHNICĂ AGRICOLĂ "MECAGRO", MD	1198	s 2017 0032	2017.03.10	2022.03.10
4	INSTITUTUL DE FIZICĂ APLICATĂ, MD	1199	s 2017 0035	2017.03.15	2022.03.15
5	INSTITUTUL DE FIZICĂ APLICATĂ, MD	1200	s 2017 0036	2017.03.15	2022.03.15
6	INSTITUTUL DE FIZICĂ APLICATĂ, MD	1201	s 2017 0034	2017.03.15	2022.03.15
7	ȘLEAHU Grigori, MD	1466	s 2019 0031	2019.03.05	2022.03.05

MK4A Lista brevetelor de invenție de scurtă durată a căror valabilitate a expirat

Se publică următoarele date: numărul curent, titularul și codul țării conform normei ST.3 OMPI, numărul brevetului, numărul depozitului, data depozitului, data expirării duratei de valabilitate

Nr.	(73) Titular, cod ST.3 OMPI	(11) Nr. brevet	(21) Nr. depozit	(22) Data depozit	Data expirării duratei de valabilitate
1	INSTITUȚIA PUBLICĂ INSTITUTUL ȘTIINȚIFICO-PRACTIC DE HORTICULTURĂ ȘI TEHNOLOGII ALIMENTARE, MD	607	s 2012 0146	2012.10.24	2022.10.24
2	INSTITUȚIA PUBLICĂ INSTITUTUL ȘTIINȚIFICO-PRACTIC DE HORTICULTURĂ ȘI TEHNOLOGII ALIMENTARE, MD	665	s 2012 0139	2012.10.11	2022.10.11
3	DOBREA Victor, MD	1110	s 2016 0097	2016.08.26	2022.08.26

Lista duplicatelor brevetelor europene

Se publică următoarele date: numărul curent, numărul de brevet, titularul, codul țării conform normei ST.3 OMPI, mențiunea, data eliberării duplicatului

Nr. crt.	(11) Nr. brevet	(73) Titular, cod ST.3 OMPI	Mențiunea pierdut/distrus	Data eliberării duplicatului
1	MD/EP 3438095	Ishihara Sangyo Kaisha, Ltd., JP	pierdut	2022.11.30

MM9E Lista brevetelor pentru soi de plantă a căror valabilitate a încetat înainte de termen prin neachitarea taxei de menținere în vigoare a brevetului, conform art. 59 din Legea nr. 39/2008 (cu termenul de restabilire expirat)

Se publică următoarele date: numărul curent, titularul și codul țării conform normei ST.3 OMPI, numărul brevetului, numărul depozitului, data depozitului, data publicării hotărârii de acordare a brevetului, data încetării valabilității

Nr. crt.	(73) Titular, cod ST.3 OMPI	(11) Nr. brevet	(21) Nr. depozit	(22) Data depozit	(45) Data publicării hotărârii de acordare	Data încetării valabilității
1	INSTITUȚIA PUBLICĂ, INSTITUTUL DE CERCETĂRI PENTRU CULTURILE DE CÂMP "SELECȚIA", MD	64	v 2004 0001	2003.12.29	2010.03.31	2021.03.31
2	INSTITUȚIA PUBLICĂ, INSTITUTUL DE CERCETĂRI PENTRU CULTURILE DE CÂMP "SELECȚIA", MD	124	v 2007 0001	2007.01.18	2013.03.31	2021.03.31

Lista cererilor de înregistrare a mărcilor retrase

Se publică următoarele date: numărul curent, numărul de depozit, data de depozit, data retragerii cererii, motivele de retragere în conformitate cu Legea nr. 38/2008, numărul BOPI în care a fost publicată cererea de înregistrare a mărcii

Nr. crt.	(210) Nr. de depozit	(220) Data de depozit	Data retragerii	Motivele de re- tragere	Nr. BOPI
1	044927	30.09.2019	10.10.2022	Art. 44 (4) a	12/2019
2	045390	10.01.2020	10.10.2022	Art. 44 (4) a	3/2020
3	046012	19.05.2020	27.10.2022	Art. 44 (4) a	7/2020
4	046160	11.06.2020	10.10.2022	Art. 44 (4) a	8/2020
5	046968	27.10.2020	10.10.2022	Art. 44 (4) a	5/2021
6	046970	23.10.2020	27.10.2022	Art. 44 (4) a	1/2021
7	046971	26.10.2020	27.10.2022	Art. 44 (4) a	2/2021
8	047000	02.11.2020	10.10.2022	Art. 44 (4) a	1/2021
9	047004	21.10.2020	05.10.2022	Art. 44 (4) a	2/2021
10	047067	13.11.2020	27.10.2022	Art. 44 (4) a	4/2021
11	047068	13.11.2020	27.10.2022	Art. 44 (4) a	4/2021
12	047070	13.11.2020	27.10.2022	Art. 44 (4) a	4/2021
13	047108	24.11.2020	10.10.2022	Art. 44 (4) a	2/2021
14	047158	26.11.2020	10.10.2022	Art. 44 (4) a	2/2021
15	047183	04.12.2020	10.10.2022	Art. 44 (4) a	3/2021
16	047185	04.12.2020	10.10.2022	Art. 44 (4) a	3/2021
17	047205	07.12.2020	10.10.2022	Art. 44 (4) a	4/2021
18	047296	24.12.2020	05.10.2022	Art. 44 (4) a	3/2021
19	047301	30.12.2020	05.10.2022	Art. 44 (4) a	3/2021
20	047352	13.01.2021	05.10.2022	Art. 44 (4) a	3/2021
21	047362	18.01.2021	27.10.2022	Art. 44 (4) a	3/2021
22	047363	18.01.2021	05.10.2022	Art. 44 (4) a	3/2021
23	047410	27.01.2021	10.10.2022	Art. 44 (4) a	4/2021
24	047721	24.03.2021	27.10.2022	Art. 44 (4) a	6/2021
25	047764	26.03.2021	27.10.2022	Art. 44 (4) a	8/2021
26	047794	01.04.2021	10.10.2022	Art. 44 (4) a	6/2021
27	048043	05.05.2021	10.10.2022	Art. 44 (4) a	7/2021
28	049561	28.01.2022	05.10.2022	Art. 44 (1)	3/2022
29	050085	31.05.2022	05.10.2022	Art. 44 (1)	7/2022

Renunțări la mărci

În baza declarației de renunțare nr. 4275 din 18.08.2022 depuse de către titularul ERMURACHI Ion, MD, MD-5815, Chișelnița, Telenești, Republica Moldova și prin decizia AGEPI nr. 13396 din 07.10.2022, a fost acceptată renunțarea la marca nr. 34827.

Lista cererilor de înregistrare a mărcilor respinse

Se publică următoarele date: numărul curent, numărul de depozit, data de depozit, denumirea mărcii, solicitantul și codul țării conform normei ST.3 OMPI, data expedierii deciziei de respingere, numărul BOPI în care a fost publicată cererea de înregistrare a mărcii

Nr crt.	(210) Nr. de depozit	(220) Data de depozit	(540) Reproducerea mărcii	(730) Solicitant cod ST.3 OMPI	Data expedierii deciziei de respingere	(441) Nr. BOPI
1	2	3	4	5	6	7
1	046308	13.07.2020	Marcă tridimensională	BRAVO-PROFIL S.R.L., MD	11.10.2022	9/2020
2	047237	15.12.2020	AUTOPOINT	AUTOPOINT S.R.L., MD	25.10.2022	2/2021
3	048953	13.10.2021	Balkan Medica Centru Medical	BALKAN PHARMACEUTICALS S.R.L., societate comercială, MD	13.10.2022	1/2022
4	049026	28.10.2021	Cydia Protect	MEZHTRANS MOLDOVA S.R.L., MD	11.10.2022	2/2022

1	2	3	4	5	6	7
5	049027	28.10.2021	Lobesia Protect	MEZHTRANS MOLDOVA S.R.L., MD	11.10.2022	2/2022
6	049029	28.10.2021	Euzophera Protect	MEZHTRANS MOLDOVA S.R.L., MD	11.10.2022	2/2022
7	049030	28.10.2021	Heli Protect	MEZHTRANS MOLDOVA S.R.L., MD	11.10.2022	2/2022
8	049031	28.10.2021	Zeuzera Protect	MEZHTRANS MOLDOVA S.R.L., MD	11.10.2022	2/2022
9	049032	28.10.2021	Grapholita Protect	MEZHTRANS MOLDOVA S.R.L., MD	11.10.2022	2/2022
10	049272	24.11.2021	DRESSWELL	DIACONU Sergiu, MD	25.10.2022	2/2022
11	049308	09.12.2021	IASIG	IASIG ONLINE S.R.L., MD	25.10.2022	2/2022
12	049359	20.12.2021	Plast Bet	ȘTEFANIUC Victor, MD	25.10.2022	2/2022

Lista certificatelor de înregistrare a mărcilor al căror termen de valabilitate a expirat (inclusiv termenul de grație) conform art. 16 (5) din Legea nr. 38/2008

Se publică următoarele date: numărul curent, numărul de ordine al înregistrării, numărul de depozit, denumirea mărcii, data expirării valabilității, titularul și codul țării conform normei ST. 3 OMPI

Nr. crt.	(111/116) Nr. înregistrării	(210) Nr. de depozit	(540) Denumirea mărcii	(181/186) Data expirării valabilității	(730) Titularul, cod ST. 3 OMPI
1	2	3	4	5	6
1	R 9213	011200	МАТЕРЬИЙ ВОЛК	08.04.2022	KVINT, societate pe acțiuni de tip închis, fabrică de vinuri și coniacuri din Tiraspol, MD Str. Lenin nr. 38, MD-3300, Tiraspol, Republica Moldova
2	R 9214	011201	MATERY VOLK	08.04.2022	KVINT, societate pe acțiuni de tip închis, fabrică de vinuri și coniacuri din Tiraspol, MD Str. Lenin nr. 38, MD-3300, Tiraspol, Republica Moldova
3	R 9215	011202	OLD WOLF	08.04.2022	KVINT, societate pe acțiuni de tip închis, fabrică de vinuri și coniacuri din Tiraspol, MD Str. Lenin nr. 38, MD-3300, Tiraspol, Republica Moldova
4	R 9216	011248	ADULT WOLF	16.04.2022	KVINT, societate pe acțiuni de tip închis, fabrică de vinuri și coniacuri din Tiraspol, MD Str. Lenin nr. 38, MD-3300, Tiraspol, Republica Moldova
5	R 9257	011243	VINIMPEX	20.04.2022	ZOLOTOI AIST S.R.L., întreprindere cu capital străin, fabrică de vinuri și coniacuri, MD Str. Gagarin nr. 34, MD-7422, Tvardița, Taraclia, Republica Moldova
6	R 9497	011205	DOLCE MELODIA	11.04.2022	ALIANȚA-VIN S.R.L., MD Str. 31 August 1989 nr. 101, ap. 2, MD-2012, Chișinău, Republica Moldova
7	R 9498	011206	МАСТЕР МАНОЛЕ	11.04.2022	ALIANȚA-VIN S.R.L., MD Str. 31 August 1989 nr. 101, ap. 2, MD-2012, Chișinău, Republica Moldova
8	R 9502	011211	Marcă tridimensională	11.04.2022	SĂLCUȚA S.R.L., întreprindere mixtă, MD MD-4323, Sălcuța, Căușeni, Republica Moldova
9	R 9508	011219	ЭДЕЛЬВЕЙС	11.04.2022	KVINT, societate pe acțiuni de tip închis, fabrică de vinuri și coniacuri din Tiraspol, MD Str. Lenin nr. 38, MD-3300, Tiraspol, Republica Moldova
10	R 9560	011245	ПОТАПЫЧ	03.04.2022	RENAISSANCE PERFECT S.R.L., întreprindere mixtă moldo-română, MD Str. Chișinăului nr. 94/A, MD-2084, Cricova, Chișinău, Republica Moldova
11	R 9574	011288	McSALAD SHAKER	19.04.2022	McDonald's Corporation, a corporation organized and existing under the laws of the State of Delaware, US 110 N. Carpenter Street, Chicago, Illinois 60607, Statele Unite ale Americii

1	2	3	4	5	6
12	R 9576	011294	MASTERCARD ADVISORS	23.04.2022	MasterCard International Incorporated, corporație organizată și existentă conform legilor statului Delaware, US 2000 Purchase Street, Purchase, New-York 10577-2509, Statele Unite ale Americii
13	R 9577	011295	XAL-EASE	23.04.2022	Pharmacia & Upjohn Company LLC, US 7000 Portage Road, Kalamazoo, Michigan 49001, Statele Unite ale Americii
14	R 9603	011186	Marcă tridimensională	03.04.2022	BARZA NEAGRĂ GRUP S.R.L., întreprindere cu capital străin, MD MD-6029, Iurceni, Nisporeni, Republica Moldova
15	R 9684	011247	СМУГЛЯНКА МОЛДАВАНКА	16.04.2022	PLANTA-VIN S.R.L., întreprindere tehnico-științifică, MD Str. Nicolae Iorga nr. 20, MD-2012, Chișinău, Republica Moldova
16	R 9716	011448	maktec	25.04.2022	Kabushiki Kaisha Makita, cunoscută în comerț ca Makita Corporation, JP 11-8, 3-Chome, SUMIYOSHI-CHO, ANJO-SHI, AICHI-KEN, 446-8502, Japonia
17	R 11098	011158	ДОБРЫЙ ХЛЕБ	02.04.2022	Dobrii hleb S.A.C.Î., MD MD-4514, Doibani-1, Dubăsari, Republica Moldova
18	23602	030969	NEWMAN	17.04.2022	ALLIANCE VENTURE CAPITAL S.R.L., întreprindere cu capital străin, MD Str. 31 August nr. 108/2, MD-2004, Chișinău, Republica Moldova
19	23637	030959	THE HERITAGE	13.04.2022	ELIT-SPORT S.R.L., întreprindere mixtă, MD Bd. Dacia nr. 45, MD-2060, Chișinău, Republica Moldova
20	23641	030958	ADEASY	13.04.2022	DIMAC VENTURES S.R.L., întreprindere mixtă, MD Bd. Ștefan cel Mare și Sfânt nr. 65, of. 403, MD-2001, Chișinău, Republica Moldova
21	23642	030988	VIZAJENICA	20.04.2022	BUTCOVSCHI Stanislav, MD Str. Dîmbului nr. 52, MD-2009, Chișinău, Republica Moldova
22	23691	030919	5 TH ELEMENT atinge armonia prin gust	06.04.2022	CEBOTARESCU Dumitru, MD Str. Matei Basarab nr. 2, ap. 82, MD-2068, Chișinău, Republica Moldova
23	23705	030954	Chérie Chérie	13.04.2022	MOBIASBANCĂ-Groupe Societe Generale S.A., bancă comercială, MD Bd. Ștefan cel Mare și Sfânt nr. 81A, MD-2012, Chișinău, Republica Moldova
24	23718	031005	CINSAY	24.04.2022	Cinsay, Inc., a Nevada Corporation, US 13355 Noel Road, Suite 400, Dallas, Texas 75240, Statele Unite ale Americii
25	23751	031009	Touch cafe	27.04.2022	ENKI S.R.L., MD Str. Independenței nr. 16, MD-2043, Chișinău, Republica Moldova
26	23757	030931	Viața merge mai departe	10.04.2022	REFORMA ART S.R.L., întreprindere cu capital străin, MD Str. Vlaicu Pîrcălab nr. 63, MD-2012, Chișinău, Republica Moldova
27	23764	030957	MEȘTER FIX	12.04.2022	SUPRATEN S.A., MD Str. Petricani nr. 84, MD-2059, Chișinău, Republica Moldova
28	23770	030922	Poșta lui Moș Crăciun	09.04.2022	CLIPA SIDERALĂ, fundație de caritate pentru copii, MD Str. Nicolai Dimo nr. 17/4, MD-2068, Chișinău, Republica Moldova
29	23771	030923	Marcă figurativă	09.04.2022	CLIPA SIDERALĂ, fundație de caritate pentru copii, MD Str. Nicolai Dimo nr. 17/4, MD-2068, Chișinău, Republica Moldova
30	23810	030929	PRONUTRIPLUS	09.04.2022	N.V. Nutricia, NL Eerste Stationsstraat 186, NL-2712 HM Zoetermeer, Olanda
31	23825	030994	TRIOLES ТРИОЛЕС	26.04.2022	FARMAPRIM S.R.L., MD Str. Gheorghe Tudor nr. 3, MD-2028, Chișinău, Republica Moldova

MD - BOPI 11/2022

1	2	3	4	5	6
32	23846	030933	SCRISORILE LUI BURAGA	10.04.2022	REFORMA ART S.R.L., întreprindere cu capital străin, MD Str. Vlaicu Pîrcălab nr. 63, MD-2012, Chişinău, Republica Moldova
33	23847	030934	Sare și piper	10.04.2022	REFORMA ART S.R.L., întreprindere cu capital străin, MD Str. Vlaicu Pîrcălab nr. 63, MD-2012, Chişinău, Republica Moldova
34	23848	030935	Să vorbim corect	10.04.2022	REFORMA ART S.R.L., întreprindere cu capital străin, MD Str. Vlaicu Pîrcălab nr. 63, MD-2012, Chişinău, Republica Moldova
35	23850	030940	Leacuri pentru neamuri	10.04.2022	REFORMA ART S.R.L., întreprindere cu capital străin, MD Str. Vlaicu Pîrcălab nr. 63, MD-2012, Chişinău, Republica Moldova
36	23851	030941	Inamicul public	10.04.2022	REFORMA ART S.R.L., întreprindere cu capital străin, MD Str. Vlaicu Pîrcălab nr. 63, MD-2012, Chişinău, Republica Moldova
37	23896	030939	Ministerul adevărului	10.04.2022	REFORMA ART S.R.L., întreprindere cu capital străin, MD Str. Vlaicu Pîrcălab nr. 63, MD-2012, Chişinău, Republica Moldova
38	23920	030983	Jatwa	11.04.2022	VATAVU Andrei, MD Calea Ieşilor nr. 16/2, ap. 48-b, MD-2069, Chişinău, Republica Moldova
39	23925	030976	g +	19.04.2022	Google LLC, a Limited Liability Company organized under laws of State of Delaware, US 1600 Amphitheatre Parkway, Mountain View, California 94043, Statele Unite ale Americii
40	23966	030918	AVALANŞA	06.04.2022	HARVIT PRO S.R.L., MD Str. Valea Crucii nr. 22, ap. 49, MD-2072, Chişinău, Republica Moldova
41	23979	030960	UNOR	13.04.2022	GRATE Ruslan, MD Str. Angela Păduraru nr. 7, ap. 6, MD-2071, Chişinău, Republica Moldova
42	23980	030961	BIOMEDICS	13.04.2022	GRATE Ruslan, MD Str. Angela Păduraru nr. 7, ap. 6, MD-2071, Chişinău, Republica Moldova
43	23981	030965	BB GR	13.04.2022	GRATE Ruslan, MD Str. Angela Păduraru nr. 7, ap. 6, MD-2071, Chişinău, Republica Moldova
44	24009	031004	g+	24.04.2022	Google LLC, a Limited Liability Company organized under laws of State of Delaware, US 1600 Amphitheatre Parkway, Mountain View, California 94043, Statele Unite ale Americii
45	24020	030967	Fanta	17.04.2022	The Coca-Cola Company, US One Coca-Cola Plaza, Atlanta, Georgia 30313, Statele Unite ale Americii
46	24038	031007	BAGEERA	25.04.2022	BÎSTRITCAIA Irina, MD Bd. Moscova nr. 16, ap. 52, MD-2068, Chişinău, Republica Moldova
47	24052	030914	FROSTGUARD	04.04.2022	NVENT SOLUTIONS (UK) Limited, GB 3 Rutherford Road, Stephenson Industrial Estate, Washington, Tyne And Wear, NE37 3HX, Regatul Unit
48	24057	030968	SEVEN LAKES	17.04.2022	IAROVOI Nicolae, MD MD-3731, Sireţi, Străşeni, Republica Moldova
49	24061	030974	JAM	18.04.2022	BETA-MEDICA S.R.L., MD Str. Nicolai Dimo nr. 17/3, ap. 60, MD-2068, Chişinău, Republica Moldova
50	24109	030902	SUMILIN 25 WP	05.04.2022	REZERPORT-PRIM S.R.L., societate comercială, MD Str. Ştefan cel Mare nr. 6/2, MD-3100, Bălţi, Republica Moldova
51	24114	030946	ВОДКА Спецпаёк Сухопутный Для комсостава	10.04.2022	RUSINVEST, OOO, RU Novomytishchenskiy prospekt, 41, korp. 1, Mytishchi, Moskovskaya oblast, 141018, Federaţia Rusă

1	2	3	4	5	6
52	24125	031000	BIZON	25.04.2022	ATD-UNIC S.R.L., MD Str. Băcioii Noi nr. 14/3, ap. 91, MD-2029, Chișinău, Republica Moldova
53	24138	031019	SAFARI	27.04.2022	BOLȘACOV Andrei, MD Str. Alecu Russo nr. 55, ap. 126, MD-2044, Chișinău, Republica Moldova
54	24152	030894	BEATRICE COM	02.04.2022	BEATRICE-COM S.R.L., societate comercială, MD MD-5941, Pîrlița, Fălești, Republica Moldova
55	24438	030927	СОФРИНСКИЕ ВЕЧЕРА	06.04.2022	Imperial Vin S.A., MD MD-7330, Pleșeni, Cantemir, Republica Moldova
56	24589	030982	Pelimeni de casa Super de vita cu porc GHE- TIKO	18.04.2022	ELENA TIMOTINA S.R.L., societate comercială, MD Str. Suveranității nr. 11, MD-4901, Glodeni, Republica Moldova
57	24659	030955	din inimă	12.04.2022	Asociația patronală din industria ușoară, MD Calea Ieșilor nr. 8, MD-2069, Chișinău, Republica Moldova
58	24660	030956	Din inimă	12.04.2022	Asociația patronală din industria ușoară, MD Calea Ieșilor nr. 8, MD-2069, Chișinău, Republica Moldova
59	24813	030997	AVIA md	24.04.2022	CEBOTARI Lilian, MD MD-2085, Cruzești, Chișinău, Republica Moldova
60	25081	030896	Consumă responsabil!	02.04.2022	EFES VITANTA MOLDOVA BREWERY S.A., întreprindere mixtă, MD Str. Uzinelor nr. 167, MD-2023, Chișinău, Republica Moldova
61	25220	031017	MOBILE MEDIA	26.04.2022	PUBLIC MEDIA GRUP S.R.L., societate comercia- lă, MD Str. Alecu Russo nr. 12, MD-2093, Grătiești, Chișinău, Republica Moldova

Lista mărcilor valabilitatea înregistrării cărora expiră în aprilie 2023

Se publică următoarele date: numărul curent, numărul de ordine al înregistrării, numărul de depozit, denumirea mărcii, data expirării valabilității, titularul și codul țării conform normei ST. 3 OMPI

Nr. crt.	(111/116) Nr. înregist- trării	(210) Nr. de depozit	(540) Denumirea mărcii	(181/186) Data expirării valabilității	(730) Titularul, cod ST. 3 OMPI
1	2	3	4	5	6
1	2R 2513	000060	ALEXANDER	14.04.2023	ALEXANDER S.R.L., MD
2	R 9840	012810	VISMOS	03.04.2023	VISMOS S.A., combinat de vinuri spumante și de marcă, întreprindere mixtă, MD
3	R 9889	012839	МОЛДАВСКИЙ ПОГРЕБОК	11.04.2023	VINĂRIA BOSTAVAN S.R.L., întreprindere mix- tă, MD
4	R 9955	013035	BUJOREL	04.04.2023	Ministerul Agriculturii și Industriei Alimentare al Republicii Moldova, MD
5	R 9956	013036	AURIU	04.04.2023	Ministerul Agriculturii și Industriei Alimentare al Republicii Moldova, MD
6	R 9957	013037	DNESTROVSKOE	04.04.2023	Ministerul Agriculturii și Industriei Alimentare al Republicii Moldova, MD
7	R 9958	013038	FLOARE	04.04.2023	Ministerul Agriculturii și Industriei Alimentare al Republicii Moldova, MD
8	R 9959	013039	IZVORAȘ	04.04.2023	Ministerul Agriculturii și Industriei Alimentare al Republicii Moldova, MD
9	R 10524	012871	Superlex	18.04.2023	P.C.P. S.R.L., MD
10	R 10662	012798	PARADOX	02.04.2023	N.E.T. Co United S.A., VG
11	R 10670	012813	TANGO	04.04.2023	Privatne aktsionerne tovarystvo „Mondelez Ukraina”, UA
12	R 10674	012843	Marcă figurativă	14.04.2023	Diageo North America, Inc., US
13	R 10675	012846	DELL	14.04.2023	Dell Inc., corporație din statul Delaware, US
14	R 10676	012867	MOLDKLASSIKA INTERNATIONAL	18.04.2023	MOLDCLASSICA INTERNATIONAL S.R.L., întreprindere mixtă, MD
15	R 10683	012886	FLOAREA SOARELUI	30.04.2023	Floarea Soarelui S.A., MD
16	R 10688	012894	SAMSUNG	30.04.2023	Samsung Electronics Co., Ltd., KR

MD - BOPI 11/2022

1	2	3	4	5	6
17	R 10691	012899	DOCUMENT EXPRES AGENȚIA DE TRADUCERI AUTORIZATE	30.04.2023	CORCIMARU translation bureau, întreprindere individuală, MD
18	R 10733	012901	PERSONA	30.04.2023	ZERNOFF S.R.L., întreprindere mixtă, MD
19	R 10781	012841	Молдавская Осень	11.04.2023	FABSO S.A., MD
20	R 10782	012844	SMIRNOFF	14.04.2023	Diageo North America, Inc., US
21	R 10783	012853	NEURON	18.04.2023	IDEAL GATE S.R.L., MD
22	R 10785	012858	PEPSI TWIST	22.04.2023	PepsiCo, Inc., corporația North Carolina, US
23	R 10786	012883	ПРИМА	29.04.2023	INTER-TABAC S.R.L., societate comercială, MD
24	R 10822	012999	PRIMA VITA	25.04.2023	EURO-ALCO S.R.L., întreprindere mixtă, MD
25	R 10823	013001	ЧЕРНАЯ КОРОНА	25.04.2023	EURO-ALCO S.R.L., întreprindere mixtă, MD
26	R 10851	013122	БАБУШКА	29.04.2023	PIT Ievgenii, UA
27	R 11036	012887	EUROTERM	02.04.2023	EUROTERM GROUP S.R.L., întreprindere cu capital străin, MD
28	R 11093	013040	NEJNOSTI	04.04.2023	Ministerul Agriculturii și Industriei Alimentare al Republicii Moldova, MD
29	R 11109	012896	Marcă tridimensio- nală	30.04.2023	UNITED WINE COMPANY S.R.L., întreprindere mixtă, MD
30	R 11188	013042	PURPURIU	04.04.2023	Ministerul Agriculturii și Industriei Alimentare al Republicii Moldova, MD
31	R 11189	013044	ZEMFIRA	04.04.2023	Ministerul Agriculturii și Industriei Alimentare al Republicii Moldova, MD
32	R 11190	013045	OSENNII SAD	04.04.2023	Ministerul Agriculturii și Industriei Alimentare al Republicii Moldova, MD
33	R 11342	012856	DM DM	17.04.2023	DEVELOPMENT-GROUP S.R.L., întreprindere cu capital străin, MD
34	R 11356	012847	Olimpiada	17.04.2023	ROTARU Ghenadie, MD
35	R 11549	012845	DELL	14.04.2023	Dell Inc., corporație din statul Delaware, US
36	R 11738	012827	MAIB	10.04.2023	MOLDOVA AGROINDBANK S.A., bancă comercială, MD
37	R 13358	012910	КОСМОС	18.04.2023	TUTUN-CTC S.A., MD
38	R 13866	013043	TRANDAFIRUL MOLDOVEI	04.04.2023	Ministerul Agriculturii și Industriei Alimentare al Republicii Moldova, MD
39	R 14750	012828	Moldova Agroin- dbank	10.04.2023	MOLDOVA AGROINDBANK S.A., bancă comercială, MD
40	R 17366	013041	NOROC	04.04.2023	Ministerul Agriculturii și Industriei Alimentare al Republicii Moldova, MD
41	R 17445	022991	MacCoffee	10.04.2023	Future Enterprises Pte LTD, SG
42	24796	032936	VIORICA	08.04.2023	VIORICA-COSMETIC S.A., MD
43	25034	032917	DELLA NONNA	03.04.2023	CEBOTARESCU Dumitru, MD
44	25071	032891	ROADA GLIEI	03.04.2023	ROȘCA Gheorghe, MD
45	25073	032910	ДУБЛОН СУПЕР	02.04.2023	Akționernoe obșcestvo Firma „Avgust”, RU
46	25074	032920	DON TACO	03.04.2023	CEBOTARESCU Dumitru, MD
47	25075	032929	Media Sistem	04.04.2023	MEDIA SISTEM S.R.L., societate comercială, MD
48	25076	032934	LAR&GO	10.04.2023	PRODIAFARM S.R.L., societate comercială, MD
49	25077	032950	RONȚĂNEL CRONȚĂNEL SEVEX-PRIM SRL	09.04.2023	SEVEX - PRIM S.R.L., MD
50	25078	033006	LA DOAR UN CLICK DISTANȚĂ	17.04.2023	EMOTION TRADING S.R.L., întreprindere mixtă, MD
51	25079	033011	Sooryehan	17.04.2023	LG HOUSEHOLD & HEALTH CARE LTD., KR
52	25080	033012	Isaknox	17.04.2023	LG HOUSEHOLD & HEALTH CARE LTD., KR
53	25083	032909	BEBETTO	02.04.2023	URSU Constantin, MD
54	25116	033008	MARTINEL	17.04.2023	ARAMĂ Ștefan, MD
55	25120	032949	LD	10.04.2023	Gallaher Limited, GB
56	25122	032916	PLEGRIDY	02.04.2023	Biogen MA Inc., a Massachusetts corporation, US
57	25124	032937	CORAL WHITE L&M	04.04.2023	PHILIP MORRIS PRODUCTS S.A., CH
58	25125	032938	MARINE BLUE L&M	04.04.2023	PHILIP MORRIS PRODUCTS S.A., CH
59	25138	033048	Tech Compact	23.04.2023	LG HOUSEHOLD & HEALTH CARE LTD., KR
60	25149	033059	RADIOCOM vezi lumea prin noi	30.04.2023	RADIOCOMUNICAȚII, întreprindere de stat, MD
61	25164	033001	XELJANZ	15.04.2023	Pfizer Inc., US

1	2	3	4	5	6
62	25166	033000	TORA BIKA Cappuccino	18.04.2023	Elite Gold Ltd., VG
63	25185	033013	Lacvert	17.04.2023	LG HOUSEHOLD & HEALTH CARE LTD., KR
64	25199	033028	VICER	18.04.2023	CERAP Victor, MD
65	25206	032996	GENTRA	12.04.2023	GM KOREA COMPANY, a company organized and existing under the laws of the Republic of Korea, KR
66	25212	032892	hh.md	05.04.2023	CEAPA Igor, MD
67	25235	032932	E minunat să fii sănătos!	09.04.2023	GELIBERT S.R.L., MD
68	25236	032941	MEGARED	05.04.2023	RB Health (US) LLC, US
69	25237	032942	CITIZEN	05.04.2023	Citizen Tokai Kabushiki Kaisha also trading as Citizen Watch Co., Ltd., JP
70	25248	033022	JACK	25.04.2023	JACK TECHNOLOGY CO., LTD., CN
71	25249	033046	Glamour MINISLIMS Violet	24.04.2023	Gallaher Limited, GB
72	25259	033066	RICHARD TEA	25.04.2023	Obschestvo s ogranichennoy otvetstvennostyu „MAY”, RU
73	25260	033067	RICHARD	25.04.2023	Obschestvo s ogranichennoy otvetstvennostyu „MAY”, RU
74	25261	033068	RICHARD'S	25.04.2023	Obschestvo s ogranichennoy otvetstvennostyu „MAY”, RU
75	25262	033075	RICHARD	26.04.2023	Obschestvo s ogranichennoy otvetstvennostyu „MAY”, RU
76	25290	033047	Glamour MINISLIMS Pearl	24.04.2023	Gallaher Limited, GB
77	25300	033077	studio 43 oz	30.04.2023	CODÎMSCHII Alexandr, MD
78	25301	033026	BALENA	18.04.2023	Orange Brand Services Limited, GB
79	25302	033027	Marcă figurativă	18.04.2023	Orange Brand Services Limited, GB
80	25303	033080	PPT preturi pentru tine ®	29.04.2023	Preturi pentru tine S.R.L., întreprindere cu capital străin, MD
81	25308	033045	motif Karaoke Bar	23.04.2023	CEBAN Mariana, MD
82	25321	033063	brf	18.04.2023	BRF S.A., BR
83	25349	032887	HappyTour	01.04.2023	HAPPY TOUR S.R.L., societate comercială, RO
84	25377	033004	FLEXBALL	16.04.2023	The Gillette Company LLC, US
85	25381	033034	АЖИОТАЖ	19.04.2023	Publichne aktsionerne tovarystvo „Kharkivska biskvitna fabryka”, UA
86	25392	032923	SATIN FEET	03.04.2023	Mary Kay Inc., corporație din statul Delaware, US
87	25400	033029	SUPRAMAX	22.04.2023	Natur Produkt Zdrovit Sp. z o. o., PL
88	25408	032931	TOPIC	09.04.2023	GELIBERT S.R.L., MD
89	25411	033082	Copiii!or la noi le place! Busy Bee	29.04.2023	MUNTEANU Dora, MD
90	25416	032924	EUROFAST TA- BLET	05.04.2023	COSMOVIS S.R.L., societate comercială, MD
91	25421	032951	STUKALOV	08.04.2023	STUCALOV Alexandr, MD PARINOV Alexandr, MD
92	25422	032982	HT HYUNDAI TELE- COM	12.04.2023	MEDIA SISTEM S.R.L., societate comercială, MD
93	25423	033002	КЛЮЧИ ЗДОРОВЬЯ	17.04.2023	TETIS INTERNATIONAL CO S.R.L., MD
94	25424	033051	PERIOE	23.04.2023	LG HOUSEHOLD & HEALTH CARE LTD., KR
95	25451	033056	BERUF-AUTO	24.04.2023	VEILERT Vladimir, MD
96	25457	032913	L&M Calitatea Întruchipa- tă L&M Coral - Elegantă pură	02.04.2023	PHILIP MORRIS PRODUCTS S.A., CH
97	25458	032914	MARINE BLUE L&M CORAL WHITE L&M NEW LOOK OF ELEGANCE TASTE THE QU- ALITY	02.04.2023	PHILIP MORRIS PRODUCTS S.A., CH

MD - BOPI 11/2022

1	2	3	4	5	6
98	25459	032915	L&M Calitatea Întruchipa- tă L&M Marine – Elegantă pură	02.04.2023	PHILIP MORRIS PRODUCTS S.A., CH
99	25465	033085	CONCEPT REVO- LUȚIONAR DIN EUROPA ÎN CURÎND	30.04.2023	PHILIP MORRIS BRANDS S.A.R.L., CH
100	25466	032947	L&M MARK OF QUALITY IN 73 COUNTRIES	08.04.2023	PHILIP MORRIS PRODUCTS S.A., CH
101	25478	032933	DENTA ONE	10.04.2023	PRODIAFARM S.R.L., societate comercială, MD
102	25481	032955	VAZAR R	09.04.2023	BASILUR TEA EXPORT (PVT) LTD., LK
103	25485	032897	BIZ POWER	01.04.2023	SLONOVSKI Dumitru, MD BORDEA Alexandru, MD ANDRIUȚĂ Alina, MD
104	25487	033035	DOMOWOI real estate for sale for rent	22.04.2023	IVANOV Iurie, MD
105	25501	033009	HOMEMADE AMY'S	17.04.2023	BOSTAN Vadim, MD MOCANU Nadejda, MD TOFAN Vladimir, MD
106	25513	033043	wedsale.md	22.04.2023	BOTNARENCO Vladislav, MD
107	25526	033071	1000 de mărunțișuri SA	30.04.2023	1000 de mărunțișuri S.A., casă de comerț, MD
108	25536	032944	ALWAYS TRUE	05.04.2023	British American Tobacco (Brands) Inc., US
109	25555	032959	aron	09.04.2023	COVRIG Ion, MD
110	25557	032960	CURVER	09.04.2023	IBRIȘIM Alexandr, MD
111	25559	033061	FERMENTAL	30.04.2023	COSMOVIS S.R.L., societate comercială, MD
112	25565	033060	ЧЕРНАЯ КНИГА	30.04.2023	COLUSVIN S.R.L., întreprindere mixtă, MD
113	25581	033016	JUST BEYOND	17.04.2023	LG HOUSEHOLD & HEALTH CARE LTD., KR
114	25593	032988	KITO	12.04.2023	Divilux S.R.L., MD
115	25612	032905	BIC FAMILY SHOPPING CEN- TER	02.04.2023	BAIURTAN S.R.L., societate comercială, MD
116	25639	033064	WEB-STUDIO FEBIAN IT	26.04.2023	NICUS-DESIGN S.R.L., întreprindere cu capital străin, MD
117	25676	033014	FAMILY MARKET	22.04.2023	ALIMER-COMERȚ S.R.L., societate comercială, MD
118	25684	032893	CLEVER children Kids and Teens Train- ing	03.04.2023	DASCĂLU Adrian-Leonard, RO
119	25697	032921	PLANETA MOLDO- VA	03.04.2023	GRIMOVICI Ruslan, MD
120	25705	032983	COMMAX R	12.04.2023	MEDIA SISTEM S.R.L., societate comercială, MD
121	25706	033078	JETFILTER	26.04.2023	British American Tobacco (Brands) Inc., US
122	25722	033030	TRANSRE LON- DON	22.04.2023	Transatlantic Holdings, Inc., US
123	25723	033084	IRIS	30.04.2023	INTEL CORPORATION, corporație organizată și existentă conform legilor statului Delaware, US
124	25735	032984	IP SECURITY THE ART OF SE- CURITY	12.04.2023	MEDIA SISTEM S.R.L., societate comercială, MD
125	25773	032990	COFFEE TIME TIME FOR COFFEE PERFECT TIME FOR COFFEE	16.04.2023	BADIA Ruslan, MD
126	25783	032977	100% CONTROLLED QUALI- TY PURE WATER	15.04.2023	BALABAN INTRAVEST S.R.L., societate comer- cială, MD
127	25814	033042	Altero	22.04.2023	EFKO FOODS PLC, CY
128	25828	033083	Magic Class	29.04.2023	MAGIC CLASA S.R.L., MD
129	25864	032991	COFFEE LIFE COFFEE AS LIFE STYLE	16.04.2023	BADIA Ruslan, MD
130	25865	032918	TRATTORIA	03.04.2023	CEBOTARESCU Dumitru, MD
131	25895	033036	Prodacta	22.04.2023	JARDAN Vladimir, MD
132	25899	032954	CASA DOLCE	09.04.2023	BESCHIERU Radu, MD
133	25963	032993	органик контроль	11.04.2023	Obshchestvo s ograničchenoy otvetstven- nost'yu „Koordiniruyushchy raspredelitel'ny tsentr „EFKO-Kaskad””, RU

1	2	3	4	5	6
134	25992	032987	KIKO	12.04.2023	Divilux S.R.L., MD
135	26028	032908	V-SERIES	01.04.2023	GENERAL MOTORS LLC, (a limited liability company organized and existing under the laws of the State of Delaware), US
136	26030	032907	V	01.04.2023	GENERAL MOTORS LLC, (a limited liability company organized and existing under the laws of the State of Delaware), US
137	26074	033050	BAMBOO SALT	23.04.2023	LG HOUSEHOLD & HEALTH CARE LTD., KR
138	26089	032946	Bioandflame	08.04.2023	ALEXEI Serghei, MD
139	26090	032963	Cafiera	09.04.2023	ALEXEI Serghei, MD
140	26215	032970	Budget	10.04.2023	Budget Rent A Car System, Inc., US
141	26216	032971	BUDGET	10.04.2023	Budget Rent A Car System, Inc., US
142	26226	033096	SHINGLAS АРХИТЕКТУРНАЯ ЧЕРЕПИЦА	30.04.2023	Zakrytoe Aktsionernoe obschestvo „TechnoNICOL”, RU
143	26253	032964	FELFOLDI	09.04.2023	BURLEA Mihail, MD
144	26267	032965	PINK ELEPHANT	10.04.2023	ALTERNOSFERA S.R.L., MD
145	26277	033041	aspen	22.04.2023	Aspen Pharmacare Holdings Limited, ZA
146	26307	032967	AVIS	10.04.2023	Wizard Co., Inc., US
147	26308	032968	AVIS	10.04.2023	Wizard Co., Inc., US
148	26408	033065	PRIETENIE	25.04.2023	PARASCA Dumitru, MD
149	26521	033032	Дачное Масло подсолнечное	19.04.2023	Obshchestvo s ogranichennoy otvetstvenost'yu „Koordinirovushchy raspredelitel'ny tsentr „EFKO-Kaskad”, RU
150	26549	032957	Dr. Brush	09.04.2023	CEPOI Victor, MD
151	26550	032961	Mr. Brush	09.04.2023	CEPOI Victor, MD
152	26554	033097	SAUVIGNON GRAPE Rachiu de Vin	30.04.2023	Călărași Divin Plus S.R.L., MD
153	26555	033098	HIBERNAL GRAPE Rachiu de Vin	30.04.2023	Călărași Divin Plus S.R.L., MD
154	26706	032952	MOLDOVA-TODAY.COM	09.04.2023	CARACICOVSCAIA-RAILEAN Ecaterina, MD
155	26974	032919	LOS AMIGOS	03.04.2023	CEBOTARESCU Dumitru, MD
156	26994	032906	Пик Пик	01.04.2023	PIC Samuil, MD
157	27149	033099	ALB DE SURUCENI GRAPE Rachiu de Vin	30.04.2023	Călărași Divin Plus S.R.L., MD

Lista duplicatelor certificatelor de înregistrare a mărcilor

Se publică următoarele date: numărul curent, numărul de ordine al înregistrării, titularul, codul țării conform normei ST.3 OMPI, data eliberării duplicatului

Nr. crt.	(111) Nr. înregistrării	(730) Titular, cod ST.3 OMPI	Data eliberării duplicatului
1	2 R 9339	Specsavers B.V., NL	13.10.2022
2	R 23645	The Coca-Cola Company, US	13.10.2022
3	R 23646	The Coca-Cola Company, US	18.10.2022
4	R 23647	The Coca-Cola Company, US	18.10.2022
5	R 23648	The Coca-Cola Company, US	18.10.2022
6	R 23659	The Coca-Cola Company, US	13.10.2022
7	R 23693	The Coca-Cola Company, US	13.10.2022
8	29322	WELLCLIFF S.R.L., MD	13.10.2022
9	36042	Peak Oyun Yazilim ve Pazarlama A.S. DBA Peak Games, TR	13.10.2022
10	36043	Peak Oyun Yazilim ve Pazarlama A.S. DBA Peak Games, TR	13.10.2022
11	36044	Peak Oyun Yazilim ve Pazarlama A.S. DBA Peak Games, TR	13.10.2022

MK4L Lista certificatelor de înregistrare a desenelor și modelelor industriale al căror termen de valabilitate a expirat (inclusiv termenul de grație) conform art. 14 din Legea nr. 161/2007

Se publică următoarele date: numărul curent, titularul, codul țării conform normei ST. 3 OMPI,
numărul certificatului, numărul de depozit, data de depozit, data expirării termenului de valabilitate

Nr. crt.	(73) Titular, cod ST. 3 OMPI	(11) Nr. certifica- tului	(21) Nr. de depozit	(22) Data de depozit	(18) Data expiră- rii termenului de valabilitate
1	THE COCA-COLA COMPANY, US One Coca-Cola Plaza, Atlanta, Georgia 30313, Statele Unite ale Americii	1425	f 2012 0036	2012.04.17	2022.04.17
2	THE COCA-COLA COMPANY, US One Coca-Cola Plaza, Atlanta, Georgia 30313, Statele Unite ale Americii	1426	f 2012 0039	2012.04.24	2022.04.24
3	THE COCA-COLA COMPANY, US One Coca-Cola Plaza, Atlanta, Georgia 30313, Statele Unite ale Americii	1478	f 2012 0037	2012.04.19	2022.04.19
4	UNGAR S.R.L., FIRMĂ DE PRODUCȚIE ȘI CO- MERT, MD Str. Trandafirilor nr. 43, MD-2038, Chișinău, Repu- blica Moldova	1765	f 2017 0013	2017.04.10	2022.04.10
5	MUSTEAȚA Lidia, MD Str. Sarmizegetusa nr. 37, bloc 5, ap. 40, MD-2032, Chișinău, Republica Moldova	1767	f 2017 0015	2017.04.19	2022.04.19
6	ILINCA-ART, ASOCIAȚIE OBȘTEASCĂ, MD Str. Ion Inculeț nr. 105/1, ap. 20, MD-2025, Chișinău, Republica Moldova	1772	f 2017 0017	2017.04.21	2022.04.21
7	ICAM S.A., ÎNTREPRINDERE DE PRODUCȚIE ȘI COMERT, MD Str. Tighina nr. 65, MD-2001, Chișinău, Republica Moldova	1773	f 2017 0018	2017.04.28	2022.04.28

FC9L Lista desenelor și modelelor industriale respinse în Republica Moldova conform Aranjamentului de la Haga, aranjate în ordinea numerelor de înregistrare internațională

Se publică următoarele date: numărul curent, numărul înregistrării internaționale,
data înregistrării internaționale, data priorității, titularul, codul țării conform normei ST.3 OMPI,
denumirea desenului și modelului industrial, clasele conform CIDMI, (numărul desenului și modelului industrial),
numărul Buletinului de Desene și Modele Internaționale (IDB)
în care a fost publicată cererea de înregistrare

Nr. crt.	(11) Nr. înregis- trării	(15) Data înregis- trării (23)(30) Prioritate	(73) Titular, cod ST.3 OMPI	(54) Denumirea desenului și modelului industrial	(51) Clase	(20) (nr. desenului și modelului industrial)	Nr. IDB
1	DM/213583	31.03.2021	HARRY WIN- STON SA, CH	5. Verighetă / 5. Wed- ding ring / 5. Alliance	11-01	1 (5)	39/2021

Lista eratelor

Se publică următoarele date: numărul curent, obiectul de proprietate industrială, numărul depozitului, numărul titlului de protecție, numărul BOPI, datele inițiale care au fost publicate, datele rectificate

Nr. crt.	OPI	Nr. depozit	Nr. titlului de protecție	Nr. BOPI	Date inițiale	Date rectificate
1	Cerere de brevet de invenție	a 2016 0018	-	7/2016	(31) 13/57276 (32) 2013.07.22 (33) FR	(31)13/57276 (32) 2013.07.23 (33) FR
2	Brevet de invenție	a 2016 0018	4793	2/2022	(31) 13/57276 (32) 2013.07.22 (33) FR	(31) 13/57276 (32) 2013.07.23 (33) FR

VII



Comisia de Contestații a AGEPI / Appeals Board of AGEPI

În prezenta Secțiune se publică informații privind rezultatele examinării contestațiilor depuse la Comisia de Contestații a AGEPI.



This Section publishes information on the results of examination of appeals lodged with the Appeals Board of AGEPI.



Lista contestațiilor examinate la Comisia de Contestații în luna octombrie 2022 în privința cărora procedura a fost finalizată

Se publică următoarele date: numărul curent, denumirea OPI, numărul și data depozitului, numărul titlului de protecție, solicitantul sau titularul, contestatarul, data depunerii și obiectul contestației, data examinării contestației, rezultatul examinării contestației

Nr. crt.	Denumirea OPI Nr. și data depozitului/ Nr. titlului de protecție Solicitant / Titular	Contestatar	Data depunerii și obiectul contestației	Data examinării contestației/ pronunțării hotărârii	Rezultatul examinării contestației
1	2	3	4	5	6
1	<p>Marcă națională</p>  <p>048655 09.08.2021</p> <p>GUȚU Serghei, MD</p>	GUȚU Serghei, MD	11.08.2022 împotriva deciziei de respingere totală a cererii de înregistrare a mărcii	27.10.2022	<p>1. Se acceptă revendicarea contestatarului.</p> <p>2. Se abrogă Decizia Direcției mărci și design industrial din 22.06.2022 și se acceptă înregistrarea mărcii solicitate pentru produsele revendicate în cerere din clasa 32 conform Clasificării internaționale a produselor și serviciilor în scopul înregistrării mărcilor.</p> <p>3. Se transmite dosarul în Direcția mărci și design industrial pentru continuarea procedurilor.</p> <p>4. Hotărârea poate fi atacată în instanța de contencios administrativ - Judecătoria Chișinău, sediul Râșcani (mun. Chișinău, str. Kiev, nr. 3) în termen de 30 de zile din data notificării integrale a acesteia.</p>
2	<p>Marcă națională</p>  <p>048094 11.05.2021</p> <p>DÎHANOVA Elena, MD</p>	DÎHANOVA Elena, MD	11.08.2022 împotriva deciziei de respingere parțială a cererii de înregistrare a mărcii	27.10.2022	<p>1. Se respinge revendicarea contestatarului.</p> <p>2. Se menține în vigoare Decizia Direcției mărci și design industrial din 07.06.2022.</p> <p>3. În termen de până la o lună din data expedierii prezentei hotărâri, solicitantul urmează să achite taxa pentru înregistrarea și eliberarea certificatului de înregistrare a mărcii în cuantum de 250 Euro (pct. 35 lit. a) din Nomenclatorul serviciilor cu semnificație juridică în domeniul protecției obiectelor proprietății intelectuale, aprobat prin Hotărârea Guvernului nr. 774/1997).</p> <p>4. Se transmite dosarul în Direcția mărci și design industrial pentru continuarea procedurilor.</p> <p>5. Hotărârea poate fi atacată în instanța de contencios administrativ - Judecătoria Chișinău, sediul Râșcani (mun. Chișinău, str. Kiev, nr. 3) în termen de 30 de zile din data notificării integrale a acesteia.</p>
3	<p>Marcă națională</p>  <p>048582 12.08.2021</p> <p>UJACOV Vladlen, MD</p>	UJACOV Vladlen, MD	05.09.2022 împotriva deciziei de respingere totală a cererii de înregistrare a mărcii	27.10.2022	<p>1. Se acceptă parțial revendicarea contestatarului.</p> <p>2. Se abrogă Decizia Direcției mărci și design industrial din 30.06.2022 și se acceptă înregistrarea mărcii solicitate pentru produsele revendicate în cerere din clasa 33 conform Clasificării internaționale a produselor și serviciilor în scopul înregistrării mărcilor. Dreptul exclusiv nu se va extinde asupra elementelor verbale „SPUMANT VIU”, cu excepția executării grafice deosebite.</p> <p>3. Se transmite dosarul în Direcția mărci și design industrial pentru continuarea</p>

					procedurilor. 4. Hotărârea poate fi atacată în instanța de contencios administrativ - Judecătoria Chișinău, sediul Râșcani (mun. Chișinău, str. Kiev, nr. 3) în termen de 30 de zile din data notificării integrale a acesteia.
4	<p>Marcă națională</p>  <p>047055 09.11.2020</p> <p>VERWALTUNG S.R.L., societate comercială, MD</p>	BLOC EXPERT S.R.L., MD	28.07.2022 împotriva înregistrării mărcii	27.10.2022	<p>1. Se respinge revendicarea contestatarului.</p> <p>2. Se menține în vigoare Decizia Direcției mărci și design industrial din 21.06.2022.</p> <p>3. Se transmite dosarul în Direcția mărci și design industrial pentru continuarea procedurilor.</p> <p>4. Hotărârea poate fi atacată în instanța de contencios administrativ - Judecătoria Chișinău, sediul Râșcani (mun. Chișinău, str. Kiev, nr. 3) în termen de 30 de zile din data notificării integrale a acesteia.</p>
5	<p>Marcă internațională</p> <p>Reno</p> <p>IR 1482569 03.06.2019</p> <p>GUANGDONG OPPO MOBILE TELECOMMUNICATIONS CORP., LTD., CN</p>	GUANGDONG OPPO MOBILE TELECOMMUNICATIONS CORP., LTD., CN	24.08.2022 împotriva deciziei de respingere parțială a cererii de înregistrare a mărcii	27.10.2022	<p>1. Se acceptă revendicarea contestatarului.</p> <p>2. Se abrogă Decizia Direcției mărci și design industrial din 24.06.2022 și se acceptă protecția mărcii solicitate pentru totalitatea produselor revendicate în cerere din clasa 09 conform Clasificării internaționale a produselor și serviciilor în scopul înregistrării mărcilor.</p> <p>3. Se transmite dosarul în Direcția mărci și design industrial pentru continuarea procedurilor.</p> <p>4. Hotărârea poate fi atacată în instanța de contencios administrativ - Judecătoria Chișinău, sediul Râșcani (mun. Chișinău, str. Kiev, nr. 3) în termen de 30 de zile din data notificării integrale a acesteia.</p>
6	<p>Marcă internațională</p> <p>papmam</p> <p>IR 1616789 29.03.2021</p> <p>KOLODYAZHNIY OLEKSIY, UA</p>	KOLODYAZHNIY OLEKSIY, UA	16.09.2022 împotriva deciziei de respingere parțială a cererii de înregistrare a mărcii	27.10.2022	<p>1. Se acceptă revendicarea contestatarului.</p> <p>2. Se abrogă Decizia Direcției mărci și design industrial din 19.08.2022 și se acceptă protecția mărcii solicitate pentru produsele și serviciile revendicate în cerere din clasele 03, 08, 35 conform Clasificării internaționale a produselor și serviciilor în scopul înregistrării mărcilor.</p> <p>3. Se transmite dosarul în Direcția mărci și design industrial pentru continuarea procedurilor.</p> <p>4. Hotărârea poate fi atacată în instanța de contencios administrativ - Judecătoria Chișinău, sediul Râșcani (mun. Chișinău, str. Kiev, nr. 3) în termen de 30 de zile din data notificării integrale a acesteia.</p>
7	<p>Marcă internațională</p> <p>JCOVDEN</p> <p>IR 1569352 19.10.2020</p> <p>Janssen Pharmaceutica NV, BE</p>	Janssen Pharmaceutica NV, BE	01.08.2022 împotriva deciziei de respingere totală a cererii de înregistrare a mărcii	27.10.2022	<p>1. Se acceptă revendicarea contestatarului, în temeiul scrisorii de acord prezentate.</p> <p>2. Se abrogă Decizia Direcției mărci și design industrial din 06.05.2022 și se acceptă protecția mărcii solicitate pentru produsul „vaccinuri” din clasa 05 conform Clasificării internaționale a produselor și serviciilor în scopul înregistrării mărcilor.</p> <p>3. Se transmite dosarul în Direcția mărci și design industrial pentru continuarea procedurilor.</p> <p>4. Hotărârea poate fi atacată în instanța de contencios administrativ - Judecătoria Chișinău, sediul Râșcani (mun. Chișinău, str. Kiev, nr. 3) în termen de 30 de zile din data notificării integrale a acesteia.</p>
8	<p>Marcă internațională</p> <p>Swatch AG (Swatch SA) (Swatch Ltd.),</p>	Swatch AG (Swatch SA) (Swatch Ltd.),	08.08.2022 împotriva deciziei de	27.10.2022	<p>1. Se acceptă revendicarea contestatarului.</p> <p>2. Se abrogă Decizia Direcției mărci și design industrial din 10.06.2022 și se</p>

	<p>SWATCH BIG BOLD</p> <p>IR 1581008 10.12.2020</p> <p>Swatch AG (Swatch SA) (Swatch Ltd.), CH</p>	CH	respingere parțială a cererii de înregistrare a mărcii		<p>acceptă protecția mărcii solicitate pentru produsele revendicate în cerere din clasa 14 conform Clasificării internaționale a produselor și serviciilor în scopul înregistrării mărcilor. Dreptul exclusiv nu se va extinde asupra elementului verbal "BIG".</p> <p>3. Se transmite dosarul în Direcția mărci și design industrial pentru continuarea procedurilor.</p> <p>4. Hotărârea poate fi atacată în instanța de contencios administrativ - Judecătoria Chișinău, sediul Râșcani (mun. Chișinău, str. Kiev, nr. 3) în termen de 30 de zile din data notificării integrale a acesteia.</p>
9	<p>Marcă internațională</p>  <p>IR 1570565 01.09.2020</p> <p>ZERO Holding GmbH & Co. KG, DE</p>	ZERO Holding GmbH & Co. KG, DE	09.08.2022 împotriva deciziei de respingere parțială a cererii de înregistrare a mărcii	27.10.2022	<p>1. Se acceptă parțial revendicarea contestatarului.</p> <p>2. Se abrogă Decizia Direcției mărci și design industrial din 10.06.2022 și se acceptă protecția mărcii solicitate pentru produsele și serviciile revendicate în cerere din clasele 01, 02, 05, 06, 07, 08, 17, 19, 20, 27, 35, 37, 39, 41, 42 conform Clasificării internaționale a produselor și serviciilor în scopul înregistrării mărcilor.</p> <p>3. Se transmite dosarul în Direcția mărci și design industrial pentru continuarea procedurilor.</p> <p>4. Hotărârea poate fi atacată în instanța de contencios administrativ - Judecătoria Chișinău, sediul Râșcani (mun. Chișinău, str. Kiev, nr. 3) în termen de 30 de zile din data notificării integrale a acesteia.</p>
10	<p>Marcă națională</p> <p>FORTAN ФОРТАН</p> <p>048232 01.06.2021</p> <p>ROTARU Ion, MD</p>	ROTARU Ion, MD	05.08.2022 împotriva deciziei de respingere totală a cererii de înregistrare a mărcii	03.11.2022	<p>1. Se respinge revendicarea contestatarului.</p> <p>2. Se menține în vigoare Decizia Direcției mărci și design industrial din 03.06.2022.</p> <p>3. Se transmite dosarul în arhivă.</p> <p>4. Hotărârea poate fi atacată în instanța de contencios administrativ - Judecătoria Chișinău, sediul Râșcani (mun. Chișinău, str. Kiev, nr. 3) în termen de 30 de zile din data notificării integrale a acesteia.</p>
11	<p>Marcă națională</p>  <p>048433 06.07.2021</p> <p>COMBINATUL DE PÂINE DIN BĂLȚI S.A., MD</p>	COMBINATUL DE PÂINE DIN BĂLȚI S.A., MD	19.08.2022 împotriva deciziei de respingere totală a cererii de înregistrare a mărcii	03.11.2022	<p>1. Se acceptă revendicarea contestatarului.</p> <p>2. Se abrogă Decizia Direcției mărci și design industrial din 22.06.2022 și se acceptă înregistrarea mărcii solicitate pentru produsele revendicate în cerere din clasa 30 conform Clasificării internaționale a produselor și serviciilor în scopul înregistrării mărcilor. Dreptul exclusiv nu se va extinde asupra elementelor verbale „COAPTĂ CU DRAGOSTE”, cu excepția executării grafice deosebite.</p> <p>3. Se transmite dosarul în Direcția mărci și design industrial pentru continuarea procedurilor.</p> <p>4. Hotărârea poate fi atacată în instanța de contencios administrativ - Judecătoria Chișinău, sediul Râșcani (mun. Chișinău, str. Kiev, nr. 3) în termen de 30 de zile din data notificării integrale a acesteia.</p>
12	<p>Marcă națională</p> <p>GOSPODAR</p> <p>048593 12.08.2021</p> <p>ZERNOFF</p>	ZERNOFF S.R.L., întreprindere mixtă, MD	19.08.2022 împotriva deciziei de respingere totală a cererii de înregistrare a mărcii	03.11.2022	<p>1. Se acceptă revendicarea contestatarului.</p> <p>2. Se abrogă Decizia Direcției mărci și design industrial din 22.06.2022 și se acceptă înregistrarea mărcii solicitate pentru serviciile revendicate în cerere din clasa 35 conform Clasificării internaționale a produselor și serviciilor în scopul înregistrării mărcilor.</p>

	S.R.L., întreprindere mixtă, MD				3. Se transmite dosarul în Direcția mărci și design industrial pentru continuarea procedurilor. 4. Hotărârea poate fi atacată în instanța de contencios administrativ - Judecătoria Chișinău, sediul Râșcani (mun. Chișinău, str. Kiev, nr. 3) în termen de 30 de zile din data notificării integrale a acesteia.
13	Marcă națională APEX 048532 03.08.2021 VIVO MOBILE COMMUNICATI ON CO., LTD., CN	VIVO MOBILE COMMUNICA TION CO., LTD., CN	01.08.2022 împotriva deciziei de respingere parțială a cererii de înregistrare a mărcii	03.11.2022	1. Se acceptă revendicarea contestatarului, în temeiul scrisorii de acord prezentate. 2. Se abrogă Decizia Direcției mărci și design industrial din 02.06.2022 și se acceptă înregistrarea mărcii solicitate pentru produsele revendicate în cerere din clasa 09 conform Clasificării internaționale a produselor și serviciilor în scopul înregistrării mărcilor. 3. Se transmite dosarul în Direcția mărci și design industrial pentru continuarea procedurilor. 4. Hotărârea poate fi atacată în instanța de contencios administrativ - Judecătoria Chișinău, sediul Râșcani (mun. Chișinău, str. Kiev, nr. 3) în termen de 30 de zile din data notificării integrale a acesteia.
14	Marcă națională  047049 06.11.2020 VINĂRIA ȚIGANCA S.R.L., societate comercială, MD	VINĂRIA ȚIGANCA S.R.L., societate comercială, MD	30.05.2022 împotriva deciziei de respingere totală a cererii de înregistrare a mărcii	03.11.2022	1. Se acceptă revendicarea contestatarului. 2. Se abrogă Decizia Direcției mărci și design industrial din 28.03.2022 și se acceptă înregistrarea mărcii solicitate pentru totalitatea produselor revendicate în cerere din clasa 33 conform Clasificării internaționale a produselor și serviciilor în scopul înregistrării mărcilor. Dreptul exclusiv nu se va extinde asupra elementelor verbale „VIN ROȘU SEC”, „REZERVA”, „WINERY”, „FABRICAT ÎN MOLDOVA”, cu excepția executării grafice deosebite. 3. Se transmite dosarul în Direcția mărci și design industrial pentru continuarea procedurilor. 4. Hotărârea poate fi atacată în instanța de contencios administrativ - Judecătoria Chișinău, sediul Râșcani (mun. Chișinău, str. Kiev, nr. 3) în termen de 30 de zile din data notificării integrale a acesteia.
15	Marcă națională  043902 07.03.2019 VERIORG S.R.L., MD	MOLDAVSCHII STANDART S.R.L., întreprindere cu capital străin, fabrică de vinuri și divinuri, MD	30.12.2021 împotriva înregistrării mărcii	03.11.2022	1. Se acceptă parțial revendicarea contestatarului. 2. Se abrogă Decizia Direcției mărci și design industrial din 29.11.2021 și se respinge cererea de înregistrare a mărcii nr. depozit 043902 din 07.03.2019, pe numele solicitantului VERIORG S.R.L., MD. 3. Se restituie taxa achitată pentru înregistrarea și eliberarea certificatului de înregistrare a mărcii în cuantum de 125 Euro. 4. Se transmite dosarul în arhivă. 5. Hotărârea poate fi atacată în instanța de contencios administrativ - Judecătoria Chișinău, sediul Râșcani (mun. Chișinău, str. Kiev, nr. 3) în termen de 30 de zile din data notificării integrale a acesteia.

IX

Decizii ale instanțelor judecătorești / Court decisions

**Cu privire la aplicarea sechestrului asupra
OPI înregistrate pe numele titularului
Arbomax S.R.L.**

Întru executarea Încheierii Judecătorului Judecătoriei Chișinău (sediul central) din 27.09.2022 (dosar nr. 2i-456/22), prin care s-a dispus aplicarea sechestrului asupra bunurilor debitorului Arbomax S.R.L., IDNO 1002600013698:

- se aplică sechestrul asupra mărcilor nr. R 20675 din 26.01.2010 și nr. 35073 din 16.06.2020, înregistrate pe numele titularului ARBOMAX S.R.L., IDNO 1002600013698, str. Dumitru Rîșcanu nr. 1 B, ap. 14, MD-2012, Chișinău, Republica Moldova;

- pe perioada aplicării sechestrului, se sistează orice procedură legală ce ține de statutul juridic al OPI sus-menționate, inclusiv transmiterea drepturilor asupra acestora.

**Cu privire la aplicarea interdicției asupra
OPI înregistrate pe numele titularului
SOLVEX-LUX S.R.L.**

Întru executarea Încheierii Executorului judecătoresc Buzadji Olga nr. 088s-721/2022 din 18.10.2022, prin care s-a dispus aplicarea interdicției la înstrăinarea sau închirierea drepturilor de valorificare a obiectelor de proprietate intelectuală ale debitorului SOLVEX-LUX S.R.L., IDNO 1003600000567:

- se aplică interdicția asupra mărcii nr. 25046 din 30.01.2013, înregistrate pe numele titularului SOLVEX-LUX S.R.L., IDNO 1003600000567, Str. Romană nr. 4, bloc 1, ap. 105, MD-2005, Chișinău, Republica Moldova;

- pe perioada aplicării interdicției, se sistează orice procedură legală ce ține de statutul juridic al mărcii sus-menționate, inclusiv transmiterea drepturilor asupra acesteia.

**Cu privire la menținerea interdicției
asupra OPI înregistrate pe numele
titularului Sevitel-Centru S.R.L.**

Întru executarea Încheierii Judecătoriei Chișinău (sediul Central) din 12.10.2022 (dosar nr. 2i-491/22), prin care s-a dispus aplicarea interdicției asupra bunurilor debitorului Sevitel-Centru S.R.L., IDNO 1011600008618:

- se menține interdicția asupra cererilor de înregistrare a mărcilor nr. depozit 047680 din 12.03.2021, nr. depozit 047681 din 12.03.2021 și mărcii naționale nr. 29339 din 26.05.2014, cât și asupra programelor pentru calculator conform certificatelor seria PC nr. 3739 și seria PC nr. 3740 din 17.07.2013 titular SEVITEL-CENTRU S.R.L., IDNO 1011600008618, str. Uzinelor nr. 8/1, MD-2023, Chișinău, Republica Moldova, aplicat în baza Încheierilor Executorului judecătoresc Ungureanu Oleg nr. 026-653/2022 și nr. 026-654/2022 din 06.06.2022, prin Ordinului Directorului general al AGEPI nr. 89 din 06.07.2022.

**Cu privire la aplicarea sechestrului asupra
OPI înregistrate pe numele titularului
INTEROPTIC S.R.L., societate comercială**

Întru executarea Încheierii Judecătoriei Chișinău, sediul Central din 11.10.2022 (dosar nr. 2i-432/22), prin care s-a dispus aplicarea sechestrului pe bunurile debitorului S.C. Interoptic S.R.L., IDNO 1003600000246:

- se aplică sechestrul asupra mărcilor nr. R 16137 din 29.09.2006 și nr. 28722 din 05.06.2015, înregistrate pe numele titularului INTEROPTIC S.R.L., societate comercială, IDNO 100360000246, Bd. Dacia nr. 26, ap.(of.) 132, MD-2060, Chișinău, Republica Moldova;

- pe perioada aplicării sechestrului, se sistează orice procedură legală ce ține de statutul juridic al mărcilor sus-menționate, inclusiv transmiterea drepturilor asupra acestora.

**Cu privire la aplicarea interdicției asupra
OPI înregistrate pe numele titularului
XXXXX XXXXX**

Întru executarea Încheierii Executorului judecătoresc Olga Buzadji nr. 008s-733/2022 din 25.10.2022, prin care s-a dispus aplicarea interdicției la înstrăinarea sau închirierea drepturilor de valorificare al obiectelor de proprietate intelectuală de care dispune debitorul XXXXX XXXXX, IDNP XXXXXXXXXXXXXXXX:

- se aplică interdicția asupra mărcii nr. R 20388 din 28.09.2009, înregistrate pe numele titularului XXXXX XXXXX, IDNP XXXXXXXXXXXXXXXX, str. Nicolae H. Costin nr. 63/1, ap. 166, MD-2071, Chișinău, Republica Moldova;

- pe perioada aplicării interdicției, se sistează orice procedură legală ce ține de statutul juridic al mărcii sus-menționate, inclusiv transmiterea drepturilor asupra acesteia.

**Cu privire la aplicarea interdicției asupra
OPI înregistrate pe numele titularului
UNIAGROPROTECT, Uniunea Republicană
a Asociațiilor Producătorilor Agricoli**

Întru executarea Încheierii Executorului judecătoresc Radu Ciuchitu nr. 073-1234/22 din 04.11.2022, prin care s-a dispus aplicarea interdicției pe dreptul de proprietate intelectuală a debitorului Asociația Republicană a Producătorilor Agricoli „UniAgroProtect”, IDNO 1003600012676:

- se aplică interdicția asupra mărcii nr. R 9704 din 20.05.2002, înregistrate pe numele titularului UNIAGROPROTECT, Uniunea Republicană a Asociațiilor Producătorilor Agricoli, IDNO 1003600012676, Bd. Ștefan cel Mare și Sfânt nr. 162, bir. 1310, MD-2004, Chișinău, Republica Moldova;

- pe perioada aplicării interdicției, se sistează orice procedură legală ce ține de statutul juridic al mărcii sus-menționate, inclusiv transmiterea drepturilor asupra acesteia.

**Cu privire la aplicarea sechestrului asupra
OPI înregistrate pe numele titularului
Miaco-Lux S.R.L.**

Întru executarea Încheierii Judecătoriei Ungheni (instanța de insolvabilitate) din 01.11.2022 (dosar nr. 2i-25/2022), prin care s-a dispus aplicarea sechestrului pe bunurile debitorului Miaco-Lux S.R.L., IDNO 1003609013827:

- se aplică sechestrul asupra mărcilor nr. 26666 din 03.02.2014, nr. 30494 din 18.10.2016, nr. 35217 din 05.02.2020, înregistrate pe numele titularului Miaco-Lux S.R.L., IDNO 1003609013827, MD-6429, Iurceni, Nisporeni, Republica Moldova;

- pe perioada aplicării sechestrului, se sistează orice procedură legală ce ține de statutul juridic al mărcilor sus-menționate, inclusiv transmiterea drepturilor asupra acestora.

**Cu privire la aplicarea sechestrului asupra
OPI înregistrate pe numele titularului
PIAȚA IARMAROACELOR DE MĂRFURI S.R.L.**

Întru executarea Încheierii Judecătorei Chișinău (sediul Central) din 24.10.2022 (dosar nr. 2i-509/22), prin care s-a dispus aplicarea sechestrului pe bunurile debitorului PIAȚA IARMAROACELOR DE MĂRFURI S.R.L., IDNO 1014600018665:

- se aplică sechestru asupra mărcii nr. R 19166 din 25.12.2008, înregistrate pe numele titularului PIAȚA IARMAROACELOR DE MĂRFURI S.R.L., IDNO 1014600018665, Str. Petricani nr. 17, MD-2059, Chișinău, Republica Moldova;

- pe perioada aplicării sechestrului, se sistează orice procedură legală ce ține de statutul juridic al mărcii sus-menționate, inclusiv transmiterea drepturilor asupra acesteia.

X

Monitor

În prezenta Secțiune se publică acte emise de Președintele, Parlamentul și Guvernul Republicii Moldova care reglementează protecția proprietății intelectuale în republică, ordine ale Directorului general al AGEPI, comunicate informative, comentarii și note explicative în baza acestora.

In this Section are published acts issued by the President, Parliament and Government of the Republic of Moldova governing the intellectual property protection in our republic, orders of the Director General of the AGEPI, informative communications, comments and other explanatory notes on base thereof.

Clasificarea internațională a produselor și serviciilor în scopul înregistrării mărcilor (CIPS), ediția a 12-a, versiunea 2023*

Produse

1. Produse chimice destinate industriei, științelor, fotografiei, agriculturii, horticulturii și silviculturii; rășini artificiale în stare brută, materiale plastice în stare brută; compoziții pentru stingerea și prevenirea incendiilor; preparate pentru călire și sudură; substanțe pentru tăbăcirea de blănuri și piei de animale; adezivi pentru utilizare în industrie; chituri și alte produse de umplere; compost, gunoi de grajd, îngrășăminte; preparate biologice pentru utilizare în industrie și știință.
2. Vopsele, firmisuri, lacuri; substanțe de protecție contra ruginii și contra deteriorării lemnului; coloranți, vopsele, cerneluri pentru imprimare, marcare și gravură; rășini naturale în stare brută; metale sub formă de folie și pulbere pentru utilizare în vopsire, decorare, tipărire și artă.
3. Cosmetice și produse de toaletă nemedicinale; produse nemedicinale pentru curățarea dinților; produse de parfumerie, uleiuri esențiale; preparate pentru albit și alte substanțe pentru spălat; preparate pentru curățare, lustruire, degresare și șlefuire.
4. Uleiuri și unsori industriale; ceară; lubrifianți; produse pentru absorbția, umezirea și compactarea pulberilor; combustibili și materiale pentru iluminat; lumânări și fitile pentru iluminat.
5. Preparat farmaceutice, medicale și de uz veterinar; produse igienice pentru medicină; alimente și substanțe dietetice adaptate pentru uz medical sau veterinar, alimente pentru bebeluși; suplimente alimentare pentru oameni și animale; plasturi, materiale pentru pansamente; materiale pentru plombarea dinților și pentru mulaje dentare; dezinfectante; produse pentru distrugerea animalelor dăunătoare; fungicide, erbicide.
6. Metale comune și aliajele lor; minereuri; materiale metalice pentru edificare și construcții; construcții transportabile metalice; cabluri și fire neelectrice din metale comune; mici articole de fierărie; containere metalice pentru depozitare sau transport; seifuri.
7. Mașini, mașini-unelte, unelte acționate electric; motoare, cu excepția celor pentru vehiculele terestre; componente de cuplare și transmisie a mașinilor, cu excepția celor pentru vehiculele terestre; unelte agricole, altele decât unelte de mână acționate manual; incubatoare pentru ouă; mașini automate de vânzare.
8. Scule și instrumente de mână acționate manual; cuțite, furculițe și linguri; arme albe, cu excepția armelor de foc; aparate de ras.
9. Aparat și instrumente științifice, pentru cercetare, de navigare, geodezice, fotografice, cinematografice, audiovizuale, optice, de cântărire, de măsurare, de semnalizare, de detectare, de testare, de verificare, de salvare și didactice; aparate și instrumente pentru conducerea, distribuirea, transformarea, acumularea, reglarea sau comanda curentului electric; aparate și instrumente pentru înregistrarea, transmiterea și descărcarea sau procesarea sunetului, imaginilor sau datelor; suporturi media înregistrate și descărcabile, software de calculator, suporturi media digitale sau analogice de înregistrare și de stocare fără conținut; mecanisme pentru aparate cu preplată; case de marcat, dispozitive de calculat; calculatoare și dispozitive periferice de calculator; costume de scafandru, măști pentru scafandri, tampoane de urechi pentru scafandri, cleme nazale pentru scafandri și înotători, mănuși de scafandru, aparate de respirat sub apă pentru înot subacvatic; extinctoare.

* Prin Ordinul Directorului general al AGEPI nr. 148 din 4 noiembrie 2022 cu privire la aplicarea versiunii 2023 a ediției a 12-a a Clasificării Internaționale a Produselor și Serviciilor în scopul înregistrării mărcilor, emise în temeiul deciziei Comitetului de experți al Uniunii de la Nisa (adoptate în cadrul sesiunii a 32-a din 2022), începând cu 1 ianuarie 2023 și până la intrarea în vigoare a unei noi versiuni/ediții, se pune în aplicare versiunea 2023 a ediției a 12-a a CIPS.

Conform punctului 1 al Ordinului:

- a) pentru toate cererile de înregistrare a mărcilor cu data de depozit de 01.01.2023 sau ulterioară acestei date, produsele și/sau serviciile vor fi clasificate în conformitate cu versiunea 2023 a ediției a 12-a a CIPS;
- b) nu vor fi reclassificate produsele și/sau serviciile:
 - incluse în cererile cu data de depozit anterioară datei de 01.01.2023;
 - la reînnoirea înregistrării mărcilor;
- c) în conformitate cu recomandările Comitetului de Experți al Uniunii de la Nisa, AGEPI va utiliza abrevierea „NCL(12-2023)” pentru lista de produse și servicii în documentele expediate, materialele publicate și în certificatele de înregistrare a mărcilor.

10. Aparate și instrumente chirurgicale, medicale, dentare și veterinare; membre artificiale, ochi și dinți; articole ortopedice; material de sutură; dispozitive terapeutice și de asistență, adaptate pentru persoanele cu handicap; aparate de masaj; aparate, dispozitive și articole pentru alăptarea bebelușilor; aparate, dispozitive și articole pentru activitatea sexuală.
11. Aparate și instalații de iluminat, de încălzire, de răcire, de producere a vaporilor, de coacere, de uscare, de ventilare, de distribuire a apei și instalații sanitare.
12. Vehicule; aparate de locomoție terestră, aeriană sau navală.
13. Arme de foc; muniții și proiectile; explozive; focuri de artificii.
14. Metale prețioase și aliajele lor; bijuterii, pietre prețioase și semiprețioase; instrumente de ceasornicărie și pentru măsurarea timpului.
15. Instrumente muzicale; pupitre pentru partituri și stative pentru instrumente muzicale; baghete de dirijor.
16. Hârtie și carton; produse de imprimare; articole pentru legătorie; fotografii; articole de papetărie și de birou, cu excepția mobilei; adezivi pentru papetărie sau menaj; materiale de desen și materiale pentru artiști; pensule; materiale didactice și de instruire; foi, folii și pungi din plastic pentru împachetare și ambalare; caractere și clișee tipografice.
17. Cauciuc, gutapercă, gumă, azbest, mică și înlocuitori ai acestora materiale, neprocesate și semiprocesate; materiale plastice și rășini extrudate destinate utilizării în producție; materiale de călăfătuire, etanșare și izolare; țevi, tuburi și furtunuri flexibile nemetalice.
18. Piele și imitații de piele; piei de animale; genți de voiaj și de transport; umbrele și parasolare; bastoane; bice, harnașament și articole de șelărie; zgărzi, lese și îmbrăcăminte pentru animale.
19. Materiale, nu din metal, pentru edificare construcție; conducte rigide, nu din metal, pentru edificare; asfalt, smoală, gudron și bitum; construcții transportabile, nu din metal; monumente nemetalice.
20. Mobile, oglinzi, rame pentru tablouri; containere, nu din metal, pentru depozitare sau transport; oase neprelucrate sau semiprelucrate, coarne, fanoane de balenă sau sidex; scoici; spumă de mare; chihlimbar galben.
21. Ustensile și recipiente pentru menaj sau de bucătărie; articole de bucătărie și veselă, cu excepția furculițelor, cuțitelor, și lingurilor; piepteni și bureți; perii, cu excepția pensulelor; materiale pentru perii; articole pentru curățare; sticlă brută sau semiprelucrată, cu excepția sticlei pentru construcții; sticlărie, porțelan și ceramică.
22. Frânghii și sfori; plase; corturi și prelate; marchize din materiale textile sau sintetice; vele; saci pentru transportul și depozitarea materialelor în vrac; materiale de capitonare amortizare și de umplutură, cu excepția hârtiei, cartonului, cauciucului sau a materialelor plastice; fibre textile brute și înlocuitori pentru acestea.
23. Fire de uz textil.
24. Textile și înlocuitori de textile; lenjerie de uz casnic; perdele din materiale textile sau plastice.
25. Îmbrăcăminte, încălțăminte, articole care servesc la acoperirea capului.
26. Dantele, șireturi și broderii, panglici și funde ca articole de mercerie; nasturi, capse și copci, ace și ace cu gămălie; flori artificiale; decorațiuni pentru păr; păr fals.
27. Covoare, preșuri, rogojini, linoleum și alte produse pentru acoperirea podelelor; tapete murale, nu din materiale textile.
28. Jocuri, jucării și articole pentru joacă; aparate pentru jocuri video; articole de gimnastică și sport; decorațiuni (ornamente) pentru pomul de Crăciun.
29. Carne, pește, păsări și vânat; extracte din carne; fructe și legume conservate, congelate, uscate și fierte; jeleuri, dulcețuri, compoturi; ouă; lapte, brânzeturi, unt, iaurt și alte produse lactate; uleiuri și grăsimi comestibile.
30. Cafea, ceai, cacao și înlocuitori ai acestora; orez, paste făinoase și tăiței; tapioca și sago; făină și preparate din cereale; pâine, produse de patiserie și cofetărie; ciocolată; înghețată, șerbaturi și

alte înghețate comestibile; zahăr, miere, sirop de melasă; drojdie, praf de copt; sare, condimente, mirodenii, plante aromatice conservate; oțet, sosuri și alte condimente; gheață (apă înghețată).

31. Produse agricole, de acvacultură, horticole și forestiere, brute și neprelucrate; cereale și semințe crude și neprocesate; fructe și legume proaspete, plante aromatice proaspete; plante și flori naturale; bulbi, răsaduri și semințe pentru plantare; animale vii; hrană și băuturi pentru animale; malț.
32. Bere; băuturi nealcoolice; ape minerale și carbogazoase; băuturi din fructe și sucuri de fructe; siropuri și alte preparate pentru fabricarea băuturilor nealcoolice.
33. Băuturi alcoolice, cu excepția berii; preparate alcoolice pentru fabricarea băuturilor.
34. Tutun și înlocuitori de tutun; țigări și trabucuri; țigări electronice și vaporizatoare orale pentru fumători; articole pentru fumători; chibrituri.

Servicii

35. Publicitate; administrarea, organizarea și managementul afacerilor; lucrări de birou.
36. Servicii financiare, monetare și bancare; servicii de asigurări; afaceri imobiliare.
37. Servicii de construcții; servicii de instalare și reparații; extracție minieră, foraje pentru extracția de petrol și de gaze.
38. Servicii de telecomunicații.
39. Transport; ambalarea și depozitarea mărfurilor; organizarea de călătorii.
40. Tratament de materiale; reciclarea gunoaielor și deșeurilor; filtrarea aerului și tratarea apei; servicii de imprimare; conservarea alimentelor și băuturilor.
41. Educație; instruire; divertisment; activități sportive și culturale.
42. Servicii științifice și tehnologice, precum și servicii de cercetare și de creație, referitoare la acestea; servicii de analiză industrială, cercetare industrială și proiectare industrială; servicii de control al calității și de autentificare; crearea și dezvoltarea calculatoarelor și programelor de calculator.
43. Servicii de alimentație publică; servicii de cazare temporară.
44. Servicii medicale; servicii veterinare; servicii de igienă și de îngrijire a frumuseții pentru oameni sau animale; servicii de agricultură, acvacultură, horticultură și silvicultură.
45. Servicii juridice; servicii de securitate pentru protecția fizică a bunurilor materiale și a persoanelor; servicii personale și sociale oferite de către terți destinate să satisfacă nevoile indivizilor.

Cu privire la aplicarea ediției a 9-a a Clasificării Internaționale a elementelor figurative ale mărcilor (Clasificarea de la Viena)

Prin Ordinul Directorului general al AGEPI nr. 147 din 4 noiembrie 2022 cu privire la aplicarea ediției a 9-a a Clasificării Internaționale a elementelor figurative ale mărcilor, emis în temeiul deciziei Comitetului de experți al Uniunii de la Viena privind clasificarea internațională a elementelor figurative ale mărcilor (adoptată în cadrul sesiunii a 8-a din 1-3 februarie 2021), începând cu 1 ianuarie 2023 se pune în aplicare ediția a 9-a a Clasificării de la Viena.

Conform punctului 1 al Ordinului:

a) în toate cererile de înregistrare a mărcilor cu data de depozit de 01.01.2023 sau posteroară acestei date, elementele figurative vor fi clasificate în conformitate cu ediția a 9-a a Clasificării de la Viena;

b) nu vor fi reclasificate elementele figurative:

- incluse în cererile cu data de depozit anterioară datei de 01.01.2023;
- la reînnoirea înregistrării mărcilor;

c) în conformitate cu recomandările Comitetului de Experți al Uniunii de la Viena, AGEPI va introduce abrevierea „CFE(9)” pentru elementele figurative în documentele expediate, materialele publicate și în certificatele de înregistrare a mărcilor.

**CLASIFICAREA INTERNAȚIONALĂ PENTRU
DESENE ȘI MODELE INDUSTRIALE (CIDMI)
(ediția a 14-a)***

- Clasa 01 - Produse alimentare
- Clasa 02 - Articole de îmbrăcăminte și mercurie
- Clasa 03 - Articole de voiaj, cutii, umbrele și obiecte personale necuprinse în alte clase
- Clasa 04 - Perii
- Clasa 05 - Articole textile neconfeționate, materiale din fibre sintetice sau naturale
- Clasa 06 - Mobilier
- Clasa 07 - Articole de menaj necuprinse în alte clase
- Clasa 08 - Unelte și obiecte casnice din metal
- Clasa 09 - Ambalaje și recipiente pentru transportul sau păstrarea mărfurilor
- Clasa 10 - Ceasuri și alte aparate și instrumente de măsură, control și semnalizare
- Clasa 11 - Obiecte ornamentale
- Clasa 12 - Mijloace de transport și de ridicat
- Clasa 13 - Aparate de producere, distribuție sau transformare a energiei electrice
- Clasa 14 - Aparate de înregistrare, de telecomunicații și de prelucrare a datelor
- Clasa 15 - Mașini necuprinse în alte clase
- Clasa 16 - Aparate fotografice, cinematografice și optice
- Clasa 17 - Instrumente muzicale
- Clasa 18 - Mașini de birou și imprimerie
- Clasa 19 - Papetărie, articole de birou, materiale pentru arte și învățământ
- Clasa 20 - Echipamente pentru vânzări și publicitate, semne indicatoare
- Clasa 21 - Jocuri, jucării, corturi și articole sportive
- Clasa 22 - Arme, articole pirotehnice, articole pentru vânatoare, pescuit și pentru distrugerea dăunătorilor
- Clasa 23 - Instalații pentru distribuția fluidelor, instalații sanitare, de încălzire, de ventilație și condiționare a aerului, combustibili solizi
- Clasa 24 - Utilaj medical și pentru laborator
- Clasa 25 - Construcții și elemente de construcții

* Prin Ordinul Directorului general al AGEPI nr. 149 din 4 noiembrie 2022 cu privire la aplicarea ediției a 14-a a Clasificării Internaționale a Desenelor și Modelelor Industriale, emise în temeiul deciziei Comitetului de experți al Uniunii Speciale referitoare la Clasificarea Internațională a Desenelor și Modelelor Industriale (LOC) (adoptate în cadrul sesiunii a 15-a din 2022), începând cu 1 ianuarie 2023 și până la intrarea în vigoare a unei noi ediții, se pune în aplicare ediția a 14-a a LOC, după cum urmează:

a) pentru toate cererile de înregistrare a desenelor și/sau modelelor industriale cu data de depozit de 01.01.2023 sau posteroară acestei date desenele și/sau modelele industriale vor fi clasificate în conformitate cu ediția a 14-a a LOC;

b) nu vor fi reclassificate desenele și/sau modelele industriale:

- incluse în cererile cu data de depozit anterioară datei de 01.01.2023;

- la reînnoirea înregistrării desenelor și/sau modelelor industriale;

c) în conformitate cu recomandările Comitetului de experți al Uniunii Speciale referitoare la Clasificarea Internațională a Desenelor și Modelelor Industriale, AGEPI va utiliza abrevierea „LOC(14)” în documentele expediate, materialele publicate și în certificatele de înregistrare a desenelor și/sau modelelor industriale.

Clasa 26 -	Aparate de iluminat
Clasa 27 -	Tutun și articole pentru fumători
Clasa 28 -	Produse farmaceutice și cosmetice, articole și aparate de toaletă
Clasa 29 -	Dispozitive și echipamente contra incendiilor, pentru prevenirea accidentelor și salvare
Clasa 30 -	Articole pentru îngrijirea și întreținerea animalelor
Clasa 31 -	Mașini și aparate pentru prepararea mâncărilor și băuturilor necuprinse în alte clase
Clasa 32 -	Simboluri grafice și elemente grafice (logos), motive decorative pentru suprafețe, ornamente

LISTA CLASELOR ȘI SUBCLASELOR CU NOTE EXPLICATIVE

CLASA 01 - PRODUSE ALIMENTARE

Notă: a) Include produse alimentare pentru folosință umană, pentru animale și produse alimentare dietetice.

b) Nu cuprinde ambalaje (cl. 09).

- 01-01 Produse de brutărie, biscuiți, patiserie, paste făinoase și alte produse pe bază de cereale, ciocolată, produse de cofetărie, înghețată
- 01-02 Fructe, legume și produse din fructe și legume
- 01-03 Brânzeturi, unt și substituenți ai untului, alte produse lactate
- 01-04 Produse din carne și pește
- 01-05 Tofu și produse din tofu
- 01-06 Produse alimentare pentru animale
- 01-99 Diverse

CLASA 02 - ARTICOLE DE ÎMBRĂCĂMINTE ȘI MERCERIE

Notă: Nu sunt incluse articole de îmbrăcăminte pentru păpuși (cl. 21-01), echipamente speciale de protecție împotriva incendiilor, pentru prevenirea accidentelor sau de salvare (cl. 29), haine pentru animale (cl. 30-01).

02-01 Lenjerie pentru dame, corsete, sutiene, îmbrăcăminte de noapte

Notă: a) Cuprinde corsete ortopedice și lenjerie de corp.

b) Nu cuprinde lenjerie de menaj (cl. 06-13).

02-02 Îmbrăcăminte

Notă: a) Cuprinde toate articolele vestimentare, inclusiv blănuri, costume de baie și de sport, haine ortopedice, cu excepția celor indicate la lit. b).

b) Nu cuprinde lenjerie de corp (cl. 02-01), nici articolele vestimentare incluse în clasele 02-03, 02-04, 02-05 sau 02-06.

02-03 Articole de șepcărie, pălării, căciuli

Notă: Cuprinde toate genurile de articole care acoperă capul, pentru bărbați, femei și copii.

02-04 Încălțăminte, ciorapi și șosete

Notă: Cuprinde încălțăminte specială de sport, cum ar fi încălțăminte pentru fotbal, schi, hochei pe gheață, pantofi și ciorapi ortopedici, inclusiv colanți, jambiere și articole de îmbrăcăminte similare.

02-05 Cravate, eșarfe și baticuri, fulare

Notă: Cuprinde toate accesoriile vestimentare „plate”.

02-06 Mănuși

Notă: Cuprinde mănuși chirurgicale și mănuși de protecție din cauciuc sau plastic pentru menaj, pentru diverse meserii și pentru sport.

02-07 Mercerie și accesorii vestimentare

Notă: a) Cuprinde nasturi, agrafe pentru îmbrăcăminte, pentru pălării și pentru încălțăminte, șireturi, ace și echipament necesar pentru croitorie, tricotat sau brodat, accesorii vestimentare, cum ar fi centuri, curele pentru jartiere, bretele.

b) Nu cuprinde fire și alte fibre (cl. 05-01), articole de pasmanterie (cl. 05-04), mașini de cusut, tricotat sau brodat (cl. 15-06), articole necesare croitoriei (casete sau tocuri) (cl. 03-01).

02-99 Diverse

CLASA 03 - ARTICOLE DE VOIAJ, CUTII, UMBRELE ȘI OBIECTE PERSONALE NECUPRINSE ÎN ALTE CLASE

03-01 Cufere, valize, serviete, poșete, portchei, etuiuri, adaptate pentru conținutul lor, portofele și articole similare

Notă: Nu cuprinde obiecte care servesc la transportul mărfurilor (cl. 09), etuiuri pentru țigări și țigarete (cl. 27-06).

03-02 [Vacant]

03-03 Umbrele, parasol, umbreluțe de soare și bastoane

03-04 Evantaie

03-05 Dispozitive de transportat și plimbat cu bebeluși și copii

Notă: Nu cuprinde dispozitive pentru transportul bebelușilor din cl. 06 și cl. 12.

03-99 Diverse

CLASA 04 - PERII

04-01 Perii și mături pentru curățenie

Notă: Nu cuprinde perii pentru haine (cl. 04-02).

04-02 Perii și pensule de toaletă, perii pentru haine și încălțăminte

Notă: a) Prin „perii de toaletă” se înțeleg perii pentru îngrijire corporală, de exemplu: pentru păr, unghii sau dinți.

b) Nu cuprinde periute electrice pentru dinți [dispozitive] (cl. 28-03)

04-03 Perii pentru mașini

Notă: Prin „perii pentru mașini” se înțeleg periile încorporate în mașini sau vehicule speciale.

04-04 Perii și pensule pentru zugrăvit, pensule folosite pentru pregătirea bucatelor

04-99 Diverse

CLASA 05 - ARTICOLE TEXTILE NECONFEȚIONATE, MATERIALE ÎN FOI DIN FIBRE SINTETICE SAU NATURALE

Notă: a) Cuprinde toate articolele textile sau similare vândute la metru și neconfeționate.

b) Nu cuprinde articole confeționate (cl. 02 sau 06).

05-01 Fire

Notă: a) Cuprinde fire toarse și ață.

b) Nu cuprinde, de exemplu, frânghie, cablu de sârmă, sfoară, șnur (cl. 09-06).

05-02 Dantele

05-03 Broderii

05-04 Panglici, șireturi și alte articole pentru ornamentație decorativă

05-05 Articole textile

Notă: Cuprinde articole textile, țesute, tricotate sau fabricate în alt mod, prelate, fetru și loden.

05-06 Material sintetic sau natural în foi

Notă: a) Cuprinde materiale în foi singura caracteristică a cărora este ornamentația în plan sau textură, în particular cuprinde foi de tapet, linoleum și foi de plastic autoadezive, hârtie pentru ambalaje și hârtie sub formă de suluri (cu excepția celor indicate la lit. b).

b) Nu cuprinde hârtie de scris chiar și în sul (cl. 19-01), foi utilizate ca elemente de construcție, cum ar fi panouri murale și lambriuri (cl. 25-01).

05-99 Diverse

CLASA 06 - MOBILIER

Notă: a) Mobilele combinate care cuprind elemente caracteristice mai multor subclase sunt clasate la clasa 06-05.

b) Garniturile de mobilă în măsura în care pot fi considerate ca un singur model sunt clasate la clasa 06-05.

c) Nu cuprinde articole textile neconfectionate (cl. 05).

06-01 Scaune, bănci, fotolii și mobilă similară

Notă: a) Cuprinde toate tipurile de scaune și mobilă similară, așa ca bănci, canapele, divane (sofale), otomane, bănci pentru saună și sofale.

b) Cuprinde scaune pentru vehicule.

06-02 Paturi

Notă: a) Include saltele pe suporturi.

b) Nu cuprinde tipurile de scaune și mobilă similară (cl. 06-01), cum sunt băncile, canapelele, divanele (sofalele), otomanele, băncile pentru saună și sofalele.

06-03 Mese și mobilă similară

06-04 Biblioteci

Notă: a) Cuprinde dulapuri, module cu sertare sau casete și rafturi.

b) Cuprinde sicrie, cătușeală pentru sicriu și urne de crematoriu.

06-05 Mobile combinate

06-06 Alte piese de mobilier și părți de mobilă

06-07 Oglinzi și rame

Notă: Nu cuprinde oglinzi care țin de alte clase.

06-08 Cuiere

06-09 Saltele și perne

06-10 Perdele și storuri interioare

06-11 Covoare, preșuri, rogojini și carpete

06-12 Tapiserii

06-13 Cuverturi, lenjerie de casă și de masă

Notă: Cuprinde huse pentru mobilă, cuverturi de pat și de masă (fețe de masă).

06-99 Diverse

CLASA 07 - ARTICOLE DE MENAJ NECUPRINSE ÎN ALTE CLASE

Notă: a) Cuprinde aparate și ustensile de menaj dirijate manual chiar dacă sunt acționate de un motor.

b) Nu cuprinde mașini și aparate pentru prepararea mâncărilor și băuturilor (cl. 31).

07-01 Veselă, sticlărie și porțelanuri

Notă: a) Cuprinde veselă din toate materialele, de asemenea vesela din hârtie sau din carton.

b) Nu cuprinde ustensile și recipiente pentru bucătărie, cum ar fi cratițe de sticlă sau ceramică (cl. 07-02) și nici vasele sau ghivecele de flori, de asemenea veselă și pahare de sticlă și porțelan care sunt numai ornamentale (cl. 11-02).

07-02 Ustensile și recipiente pentru prepararea termică a alimentelor

07-03 Tacâmuri pentru masă

07-04 Aparate și ustensile acționate manual, pentru prepararea mâncărilor și băuturilor

Notă: a) Nu cuprinde ustensile și recipiente din clasa 07-02 și clasa 31.

b) Nu include cuțite de bucătărie, cuțite pentru dezosarea cărnii (cl. 08-03).

07-05 Fiare de călcat, ustensile de spălat, curățat sau uscat

Notă: Nu cuprinde aparate electrocasnice care servesc la spălat, curățat sau uscat (cl. 15-05).

07-06 Alte ustensile de masă

07-07 Alte recipiente de menaj

07-08 Accesorii de șemineu

07-09 Suporturi pentru aparate și ustensile de uz casnic

07-10 Dispozitive pentru răcire și congelare și containere izotermale

07-99 Diverse

CLASA 08 - UNELTE ȘI OBIECTE CASNICE DIN METAL

Notă: a) Cuprinde unelte dirijate manual, chiar dacă o forță mecanică înlocuiește forța musculară, de exemplu: ferăstraie electrice și mașini de găurit electrice.

b) Nu cuprinde mașini sau mașini-unelte (cl. 15 sau 31).

08-01 Unelte și dispozitive care servesc la găurit, frezat sau la lucrările de terasament

08-02 Ciocane și alte unelte și dispozitive similare

08-03 Unelte și dispozitive de tăiat

Notă: a) Cuprinde unelte și dispozitive care servesc la tăiat cu ferăstrăul.

b) Nu cuprinde cuțite de masă (cl. 07-03), unelte și dispozitive de tăiat de bucătărie (cl. 31), bisturie folosite în chirurgie (cl. 24-02).

08-04 Șurubelnițe și alte unelte și dispozitive similare

08-05 Alte unelte și dispozitive

Notă: a) Cuprinde unelte și dispozitive care nu sunt clasate sau care nu trebuie repartizate în alte subclase sau clase.

b) Cuprinde blocuri de șlefuire și discuri pentru mașini de șlefuit.

c) Nu cuprinde hârtie abrazivă (cl. 05-06).

08-06 Mânere, butoane și balamale

08-07 Dispozitive de zăvorâre sau de închidere

Notă: Nu cuprinde catarama [mercerie] (cl. 02-07) și inele de chei (cl. 03-01)

08-08 Mijloace de fixare, de susținere sau de montare, necuprinse în alte clase

Notă: a) Cuprinde cuie, șuruburi, buloane și piulițe.

b) Nu cuprinde articole de fixare destinate hainelor (cl. 02-07) sau de podoabă (cl. 11-01), nici articole de fixare utilizate în birouri (cl. 19-02).

08-09 Suporturi metalice pentru uși, ferestre, mobilă și articole similare, care nu sunt cuprinse în alte clase sau subclase

08-10 Rastele pentru biciclete și motociclete

Notă: a) Cuprinde suporturi pentru reparații sau suporturi pentru parcarele bicicletelor și motocicletelor.

b) Nu cuprinde suporturi retractabile ce sunt părți ale bicicletelor și motocicletelor (cl. 12-11).

08-11 Obiecte din metal pentru perdele

08-99 Diverse

Notă: Cuprinde cabluri neelectrice, indiferent de materialul din care sunt confecționate.

CLASA 09 - AMBALAJE ȘI RECIPIENTE PENTRU TRANSPORTUL SAU PĂSTRAREA MĂRFURILOR

09-01 Sticle, flacoane, borcane, damigene (butelii) și recipiente sub presiune

Notă: a) Prin „borcane” se înțeleg acelea care servesc ca recipiente.

b) Nu cuprinde borcane considerate ca veselă (cl. 07-01) sau ghivece pentru flori (cl. 11-02).

09-02 Bidoane și butoaie

09-03 Cutii, casete, containere, cutii de conserve

Notă: Cuprinde recipiente pentru transport.

09-04 Coșuri și panere

09-05 Saci, săculețe, tuburi și capsule

Notă: a) Cuprinde saci și săculețe de plastic, cu sau fără mâner sau închizătoare.

b) Prin „capsule” se înțeleg capsule utilizate ca ambalaj.

09-06 Frânghii și alte materiale de legat; cercuri de butoi

09-07 Mijloace și accesorii de închidere

Notă: a) Cuprinde numai mijloace de închidere pentru ambalaje.

b) Prin „accesorii” se înțeleg, de exemplu, dispozitive de dispersare și dozare încorporate în containere și atomizoare detașabile.

09-08 Palete și platforme pentru dispozitive de încărcare

09-09 Containere pentru deșeuri și gunoaie și suporturi pentru ele

09-10 Mânere și dispozitive de prindere pentru transportul sau manipularea ambalajelor și containerelor

09-99 Diverse

CLASA 10 - CEASURI ȘI ALTE APARATE ȘI INSTRUMENTE DE MĂSURĂ, CONTROL ȘI SEMNALIZARE

Notă: Cuprinde instrumente și aparate electrice.

10-01 Orologii, pendule și deșteptătoare

10-02 Ceasuri de mână și de buzunar

10-03 Alte instrumente de măsurat timpul

Notă: Cuprinde aparate de măsurat timpul cum ar fi parcometre, avertizoare cu sonerie utilizate în bucătărie și aparate similare.

10-04 Alte instrumente, aparate și dispozitive de măsură

Notă: a) Cuprinde instrumente, aparate și dispozitive pentru măsurat temperatura, presiunea, greutatea, lungimea, volumul, mărimi electrice.

b) Nu cuprinde exponometre (cl. 16-05).

10-05 Instrumente, aparate și dispozitive de control, securitate sau testare

Notă: Cuprinde avertizoare de incendii sau de efracție și diferite tipuri de detectoare.

10-06 Aparate și dispozitive de semnalizare

Notă: Nu cuprinde dispozitive de iluminat sau de semnalizare pentru vehicule (cl. 26-06).

10-07 Cutii, cadrane, ace și alte piese și accesorii ale instrumentelor de măsură, control și semnalizare

Notă: Prin „cutii” se înțeleg carcasele ceasurilor de mână, orologiilor și toate carcusele care sunt parte integrantă din instrumentele al căror mecanism îl protejează, în afară de tocuri cu destinație specială (cl. 03-01) sau ambalaje (cl. 09-03).

10-99 Diverse

CLASA 11 - OBIECTE ORNAMENTALE

11-01 Articole de giuvaiererie

Notă: a) Cuprinde articole de bijuterie și imitații.

b) Nu cuprinde ceasuri de mână (cl. 10-02).

11-02 Bibelouri, ornamente pentru masă, șemineu și de perete, vase și ghivece pentru flori

Notă: Cuprinde sculpturi, inclusiv cele cu părți mobile (mobiles) și statui.

11-03 Medalii și insigne

11-04 Flori, plante și fructe artificiale

11-05 Drapele, articole pentru decorații de sărbătoare

Notă: a) Cuprinde ghirlande, banderole și decorații pentru pomul de Crăciun.

b) Nu cuprinde lumânări (cl. 26-04).

11-99 Diverse

CLASA 12 - MIJLOACE DE TRANSPORT ȘI DE RIDICAT

Notă: a) Cuprinde toate vehiculele: terestre, nautice, aeriene, spațiale și altele.

b) Cuprinde părți, echipamente și accesorii care nu există decât în legătură cu un vehicul și care nu pot fi incluse în alte clase, aceste părți, echipamente și accesorii pentru vehicule vor fi clasate în subclasa vehiculului corespunzător sau în clasa 12-16, dacă sunt comune mai multor vehicule incluse în subclase diferite.

c) Nu cuprinde, în principiu, părți, echipamente și accesorii pentru vehicule care pot fi clasificate într-o altă clasă; aceste părți, echipamente și accesorii vor fi cuprinse în aceeași clasă cu produsele de aceeași natură, adică cele care au aceeași funcție. Astfel, covoarele sau rogojinile pentru automobile vor fi clasificate la covoare (cl. 06-11); motoarele electrice pentru vehicule vor fi cuprinse în clasa 13-01 și motoarele neelectrice pentru vehicule, în clasa 15-01 (la fel și piesele acestor motoare); farurile automobilelor vor fi clasificate cu articolele de iluminat (cl. 26-06).

d) Nu cuprinde modele micșorate de vehicule (cl. 21-01).

12-01 Vehicule cu tracțiune animală

12-02 Cărucioare de mână, roabe

12-03 Locomotive și material rulant pentru calea ferată sau orice vehicule pe șine

12-04 Teleferice, telescaune și teleschi

12-05 Elevatoare, aparate de ridicat sau de transportat

Notă: Cuprinde ascensoare, elevatoare, macarale, cărucioare-elevatoare și benzi rulante.

12-06 Nave și vase maritime

12-07 Avioane și alte vehicule spațiale

12-08 Automobile, autobuze și camioane

Notă: Cuprinde ambulanțe și mașini frigorifice.

12-09 Tractoare

12-10 Remorci de vehicule rutiere

Notă: Cuprinde rulote.

12-11 Biciclete și motociclete

12-12 Cărucioare pentru copii, cărucioare pentru infirmi, brancarde

Notă: a) Prin „cărucioare pentru copii” se înțeleg cărucioare în care se transportă copiii.

b) Nu cuprinde cărucioare pentru copii ca jucării (cl. 21-01).

12-13 Vehicule cu destinații speciale

Notă: a) Cuprinde numai vehicule care nu sunt în mod special destinate transportului, de exemplu: mașini de curățat străzile, de stropit, mașini de pompieri, mașini de curățat zăpada și deparatoare.

b) Nu cuprinde mașini agricole cu caracter mixt (cl. 15-03), nici mașini portante pentru construcții sau geniu civil (cl. 15-04).

12-14 Alte vehicule

Notă: Cuprinde sănii și vehicule pe pernă de aer.

12-15 Pneuri, anvelope și lanțuri antiderapante pentru vehicule

12-16 Piese, echipamente și accesorii pentru vehicule, necuprinse în alte clase sau subclase

Notă: a) Nu cuprinde centuri de siguranță pentru scaunele vehiculelor (cl. 29-02), mânere ale portierelor pentru vehicule (cl. 08-06).

b) Nu cuprinde pantografe pentru locomotive electrice sau tramvaie (cl. 13-03)

12-17 Componente de infrastructură feroviară

Notă: Nu cuprinde șine și traverse de cale ferată (cl. 25-01), tamponare pentru terminale (cl. 25-99) și semnale de cale ferată (cl. 10-06).

12-99 Diverse

CLASA 13 - APARATE DE PRODUCERE, DISTRIBUȚIE SAU TRANSFORMARE A ENERGIEI ELECTRICE

Notă: a) Cuprinde numai aparate care produc, distribuie sau transformă curentul electric.

b) Cuprinde, totuși, motoarele electrice.

c) Nu cuprinde aparate care funcționează cu energie electrică, de exemplu: ceasuri electrice (cl. 10-02), aparate pentru măsurat curentul electric (cl. 10-04).

13-01 Generatoare și motoare

Notă: Cuprinde motoare electrice pentru vehicule.

13-02 Transformatoare, redresoare, pile și acumulatori

13-03 Echipament pentru distribuția sau reglarea energiei electrice

Notă: Cuprinde conductoare, întrerupătoare și panouri de comandă

13-04 Echipament solar

Notă: Nu cuprinde colectoare de căldură solară (cl. 23-03).

13-99 Diverse

CLASA 14 - APARATE DE ÎNREGISTRARE, DE TELECOMUNICAȚII ȘI DE PRELUCRARE A DATELOR

14-01 Aparate de înregistrare sau de reproducere a sunetelor sau imaginilor

Notă: Nu cuprinde aparate pentru fotocopiare sau cinema (cl. 16).

14-02 Aparate pentru prelucrarea informației, precum și aparate și dispozitive periferice

14-03 Aparate de telecomunicații, telecomenzi fără fir și radioamplificatoare

Notă: Cuprinde aparate de telefon și televiziune, de asemenea aparate de radio.

14-04 Monitoare și pictograme

Notă: Cuprinde monitoare și pictograme pentru produse ce aparțin altor clase.

14-05 Suporturi de înregistrare și stocare a datelor

14-06 Suporturi pentru echipament electronic, ne cuprinse în alte clase.

14-99 Diverse

CLASA 15 - MAȘINI NECUPRINSE ÎN ALTE CLASE

15-01 Motoare

Notă: a) Cuprinde motoare neelectrice pentru vehicule.

b) Nu cuprinde motoare electrice (cl. 13).

15-02 Pompe și compresoare

Notă: Nu cuprinde pompe de mână sau de picior (cl. 08-05) sau pompe de incendiu (cl. 29-01).

15-03 Mașini agricole și forestiere

Notă: a) Cuprinde pluguri și mașini mixte, care sunt în același timp mașini și vehicule, de exemplu: combină agricolă de secerat și balotat.

b) Nu cuprinde unelte manuale (cl. 08).

15-04 Mașini pentru construcții și pentru minerit

Notă: a) Cuprinde mașini utilizate pentru geniu civil și mașini autopropulsate, de exemplu: excavatoare, betoniere și drage.

b) Nu cuprinde aparate de ridicat și macarale (cl. 12-05).

15-05 Mașini de spălat, curățat sau uscat

Notă: a) Cuprinde aparate și mașini pentru tratarea lenjeriei și hainelor, cum sunt aparatele de călcat sau stoarcere.

b) Cuprinde mașini de spălat și uscat vesela și instalații industriale de uscat.

15-06 Mașini textile, de cusut, tricotat sau brodat, inclusiv părțile lor integrante

15-07 Mașini și aparate de refrigerare

Notă: a) Cuprinde aparate casnice de refrigerare.

b) Nu cuprinde vagoane frigorifice (cl. 12-03) sau mașini frigorifice (cl. 12-08).

15-08 [Vacant]

15-09 Mașini-unelte, mașini-abrazive, mașini de turnătorie

Notă: Cuprinde imprimante 3D.

15-10 Mașini pentru umplere și ambalare

15-99 Diverse

CLASA 16 - APARATE FOTOGRAFICE, CINEMATOGRAFICE ȘI OPTICE

Notă: Nu cuprinde lămpi pentru fotografiere sau filmare (cl. 26-05).

16-01 Aparate de fotografiat și de filmat

16-02 Aparate de proiecție și vizionare (vizualizare)

16-03 Aparate de fotocopiat și de mărit

Notă: Cuprinde aparate pentru microfilm și aparate de vizualizare a microfilmelor, de asemenea aparate de birou numite "de fotocopiat", care utilizează alte procedee decât fotografierea (în special procedee termice sau magnetice).

16-04 Aparate și ustensile pentru dezvoltat

16-05 Accesorii

Notă: Cuprinde filtre pentru aparate foto, exponometre, trepiede, dispozitive pentru producerea blițului.

16-06 Articole optice

Notă: a) Cuprinde ochelari (lunete) și microscopie.

b) Nu cuprinde instrumente de măsură care includ dispozitive optice (cl. 10-04).

16-99 Diverse

CLASA 17 - INSTRUMENTE MUZICALE

Notă: Nu cuprinde truse pentru instrumente muzicale (cl. 03-01), nici aparate de înregistrare sau reproducere a sunetelor (cl. 14-01).

17-01 Instrumente cu clape

Notă: Cuprinde orgi electronice sau de alt fel, acordeoane, pian mecanice sau de alt fel.

17-02 Instrumente de suflat

Notă: Nu cuprinde orgi, armonice și acordeoane (cl. 17-01).

17-03 Instrumente cu coarde

17-04 Instrumente de percuție

17-05 Instrumente mecanice

Notă: a) Cuprinde cutii muzicale.

b) Nu cuprinde instrumente muzicale cu clape (cl. 17-01).

17-99 Diverse

CLASA 18 - MAȘINI DE BIROU ȘI IMPRIMERIE

18-01 Mașini de scris sau de calculat

Notă: Nu cuprinde ordinatoare și alte aparate incluse în clasa 14-02.

18-02 Mașini de tipărit (multiplicat)

Notă: a) Cuprinde mașini de cules, mașini și aparate de stereotipie, mașini tipografice, celelalte mașini de produs, de exemplu: mașini de multiplicat, mașini de tipărit ofset, de asemenea mașini de adresat, de francat și de anulare a timbrelor.

b) Nu cuprinde imprimante pentru calculatoare (cl. 14-02) și mașini de fotocopiat (cl. 16-03).

18-03 Caractere și semne tipografice

18-04 Mașini de legat, de cusut cu sârmă, de tăiat (hârtie)

Notă: Cuprinde mașini și dispozitive pentru tăiat hârtia, similare celor de mai sus.

18-99 Diverse

CLASA 19 - PAPETĂRIE, ARTICOLE DE BIROU, MATERIALE PENTRU ARTE ȘI ÎNVĂȚĂMÂNT

19-01 Hârtie de scris, cărți de corespondență și pentru diferite ocazii

Notă: Cuprinde toate tipurile de hârtie, în sensul cel mai larg, care servesc pentru scris, desen, pictat, imprimat, de exemplu: calc, indigo, pentru ziare, plicuri, felicitări și cărți poștale ilustrate, felicitări muzicale.

19-02 Articole de birou

Notă: a) Cuprinde dispozitive utilizate în aparate de casă, cum ar fi cele pentru sortarea monedelor.

b) Anumite obiecte de birou vor fi clasificate în alte clase sau subclase, de exemplu: mobilierul de birou în clasa 06; mașinile și aparatele de birou în clasele 14-02; 16-03; 18-01; 18-02 sau 18-04; articolele de scris în clasa 19-01 sau 19-06 (vezi lista alfabetică).

19-03 Calendare

Notă: Nu cuprinde agende (cl. 19-04).

19-04 Cărți, caiete și alte obiecte cu aspect exterior asemănător

Notă: Cuprinde coperte de cărți, supracoperte, albume, agende și alte obiecte asemănătoare.

19-05 [Vacant]

19-06 Materiale și instrumente pentru scris de mână, desenat, pictat, sculptat, gravat sau pentru alte tehnici artistice

Notă: Nu cuprinde pensule (cl. 04-04), planșete de desen și aparate fixate pe aceste planșete (cl. 06-03) și hârtie de scris (cl. 19-01).

19-07 Materiale și aparate pentru învățământ

Notă: a) Cuprinde hărți de toate tipurile, globuri și planetarii.

b) Nu cuprinde aparate audiovizuale pentru învățământ (cl. 14-01).

19-08 Alte materiale tipărite

Notă: Cuprinde materiale publicitare.

19-99 Diverse

CLASA 20 - ECHIPAMENTE PENTRU VÂNZĂRI ȘI PUBLICITATE, SEMNE INDICATOARE

20-01 Aparate pentru vânzare automată

20-02 Echipament pentru vânzări și expoziții

Notă: Nu cuprinde articole de mobilier (cl. 06).

20-03 Semne indicatoare, firme și dispozitive publicitare

Notă: a) Cuprinde dispozitive pentru publicitate luminoasă și dispozitive publicitare mobile.

b) Nu cuprinde ambalaje (cl. 09), nici dispozitive de semnalizare (cl. 10-06).

20-99 Diverse

CLASA 21 - JOCURI, JUCĂRII, CORTURI ȘI ARTICOLE SPORTIVE

21-01 Jocuri și jucării

Notă: a) Cuprinde modele micșorate.

b) Nu cuprinde jucării pentru animale (cl. 30-99).

21-02 Aparate și articole de gimnastică și sport

Notă: a) Cuprinde aparate și articole de sport necesare practicării diverselor sporturi și care în mod normal nu au altă destinație, de exemplu: mingi de fotbal, schiuri și rachete de tenis, cu excepția tuturor celorlalte obiecte de sport care sunt clasificate în alte clase sau subclase în corespundere cu alte funcții (spre exemplu: canoe, ambarcațiuni (cl. 12-06), arme cu aer comprimat (cl. 22-01), covorașe de antrenament (06-11)).

b) Cuprinde, cu rezerva indicată la lit. a), aparate de antrenament, ca și aparatele și echipamentele necesare pentru practicarea jocurilor în aer liber.

c) Nu sunt cuprinse costume de sport (cl. 02), nici săniuțe și sănii (cl. 12-14).

21-03 Alte articole de amuzament și divertisment

Notă: a) Cuprinde caruseluri de bălci și automate pentru jocuri de noroc.

b) Nu cuprinde jocuri și jucării (cl. 21-01), nici celelalte articole clasificate în clasa 21-01 sau 21-02.

21-04 Corturi și accesorii pentru ele

Notă: a) Cuprinde prăjini, țărushi și alte accesorii similare.

b) Nu cuprinde celelalte articole de camping ce sunt incluse în alte clase, după propria lor natură, în special scaune (cl. 06-01), mese (cl. 06-03), farfuri (cl. 07-01) și rulote (cl. 12-10).

21-99 Diverse

CLASA 22 - ARME, ARTICOLE PIROTEHNICE, ARTICOLE PENTRU VÂNĂTOARE, PESCUIT ȘI PENTRU DISTRUGEREA DĂUNĂTORILOR

22-01 Arme cu proiectile

22-02 Alte arme

22-03 Muniții, rachete și articole pirotehnice

22-04 Ținte și accesorii pentru ele

Notă: Cuprinde dispozitive speciale de punere în mișcare a țințelor mobile.

22-05 Articole pentru vânătoare și pescuit

Notă: Nu cuprinde articole vestimentare (cl. 02), nici arme (cl. 22-01 sau 22-02).

22-06 Capcane, articole pentru distrugerea dăunătorilor

22-99 Diverse

CLASA 23 - INSTALAȚII PENTRU DISTRIBUȚIA FLUIDELOR, INSTALAȚII SANITARE, DE ÎNCĂLZIRE, DE VENTILAȚIE ȘI CONDIȚIONARE A AERULUI, COMBUSTIBILI SOLIZI

23-01 Instalații pentru distribuția fluidelor

Notă: Cuprinde robinete și armătura pentru ele.

23-02 [Vacant]

23-03 Echipamente pentru încălzire

23-04 Echipamente pentru ventilație și condiționare a aerului

23-05 Combustibili solizi

23-06 Aparate sanitare pentru igienă personală

23-07 Echipament pentru urinare și defecare

23-08 Alte echipamente și accesorii sanitare, ne cuprinse în alte clase sau subclase

23-99 Diverse

CLASA 24 - UTILAJ MEDICAL ȘI PENTRU LABORATOR

Notă: Prin „utilaj medical” se înțelege utilajul pentru chirurgie, stomatologie și medicină veterinară.

24-01 Aparate și utilaj pentru medici, spitale și laboratoare

24-02 Instrumente medicale, instrumente și ustensile de laborator

Notă: Cuprinde numai instrumente manuale.

24-03 Proteze

24-04 Articole de pansament și pentru îngrijire medicală

Notă: Cuprinde articole absorbante pentru pansament.

24-99 Diverse

CLASA 25 - CONSTRUCȚII ȘI ELEMENTE DE CONSTRUCȚII

25-01 Materiale de construcții

Notă: Cuprinde cărămizi, grinzi, profiluri, țigle, ardezie și panouri.

25-02 Părți de clădiri prefabricate sau preasamblate

Notă: a) Cuprinde ferestre, uși, stori exteriori, părți interioare și grilaje.

b) Nu cuprinde scări (cl. 25-04).

25-03 Case, garaje și alte construcții

25-04 Scări, scări imobile, schele

25-99 Diverse

CLASA 26 - APARATE DE ILUMINAT

26-01 Sfeșnice și candelabre

26-02 Torțe, lămpi și lanterne

26-03 Aparate pentru iluminat locurile publice

Notă: Cuprinde felinare de stradă, aparate pentru iluminarea scenelor și proiectoare pentru iluminare.

26-04 Surse luminoase, electrice sau neelectrice

Notă: Cuprinde becuri pentru lămpi electrice, plăci și tuburi luminoase și lumânări.

26-05 Lămpi, lămpi-etalon, lustre, aplice de pereți și de plafoane, abajururi, reflectoare, lămpi pentru proiectoare fotografice sau cinematografice

26-06 Dispozitive de iluminare pentru vehicule

26-99 Diverse

CLASA 27 - TUTUN ȘI ARTICOLE PENTRU FUMĂTORI

27-01 Tutun, trabucuri și țigări

27-02 Pipe, muștiucuri pentru trabucuri și țigări

27-03 Scrumiere

27-04 Chibrituri

27-05 Brichete

27-06 Etuiuri pentru țigări și trabucuri, tabachere și punji pentru tutun

Notă: a) Nu cuprinde ambalaje (cl. 09).

b) Cuprinde etuiuri pentru articole electronice pentru fumat

27-07 Țigări electronice și alte articole electronice pentru fumat

27-99 Diverse

**CLASA 28 - PRODUSE FARMACEUTICE ȘI COSMETICE,
ARTICOLE ȘI APARATE DE TOALETĂ**

Notă: Nu cuprinde ambalaje (cl. 09).

28-01 Produse farmaceutice

Notă: a) Cuprinde și cele pentru animale.

b) Cuprinde produse chimice sub formă de casete, capsule, pastile, pilule și comprimate, de asemenea și cele destinate plantelor.

c) Nu cuprinde articole de pansament și bandaje (cl. 24-04).

28-02 Produse cosmetice

Notă: Cuprinde și cele pentru animale.

28-03 Articole de toaletă și aparate pentru cabinete cosmetologice

Notă: a) Cuprinde aparate de ras, aparate și dispozitive pentru masaj, epilat sau coafat.

b) Nu cuprinde perii de toaletă (cl. 04-02), nici articole pentru îngrijirea animalelor (cl. 30-10).

28-04 Peruci și articole de înfrumusețare false

28-05 Odorizanți

28-99 Diverse

**CLASA 29 - DISPOZITIVE ȘI ECHIPAMENTE CONTRA INCENDIILOR,
PENTRU PREVENIREA ACCIDENTELOR ȘI SALVARE**

29-01 Dispozitive și echipamente contra incendiilor

Notă: a) Cuprinde extinctoare de incendiu.

b) Nu cuprinde mașini de pompieri (cl. 12-13), furtunuri de incendiu și capete pentru ele (cl. 23-01).

29-02 Dispozitive și echipamente pentru prevenirea accidentelor și pentru salvare, necuprinse în alte clase

Notă: a) Cuprinde dispozitive și echipamente destinate animalelor.

b) Nu cuprinde căști (cl. 02-03), costume de protecție împotriva accidentelor (cl. 02-02, 02-04 sau 02-06).

29-99 Diverse

CLASA 30 - ARTICOLE PENTRU ÎNGRIJIREA ȘI ÎNTREȚINEREA ANIMALELOR

Notă: Nu cuprinde produse alimentare pentru animale (cl. 01), produse farmaceutice și cosmetice pentru animale (cl. 28-01 sau 28-02).

30-01 Îmbrăcăminte pentru animale

30-02 Țarcuri, colivii, cuști și adăposturi similare

Notă: Nu cuprinde construcții (cl. 25).

30-03 Troace, iesle și adăpătoare

30-04 Șelărie

Notă: Cuprinde zgărzi pentru animale.

30-05 Bice și pinteni

30-06 Așternuturi, cuiburi și mobilier pentru animale

Notă: Cuprinde stâlpi de zgâriat pentru pisici.

30-07 Stinghii și alte accesorii pentru cuști

30-08 Echipament pentru aplicarea dangalei, dangale și piedici

30-09 Stâlpi pentru legat

30-10 Echipamente pentru îngrijirea animalelor

30-11 Litiere și dispozitive pentru îndepărtarea excrementelor animale

30-12 Jucării pentru animale

30-99 Diverse

CLASA 31 - MAȘINI ȘI APARATE PENTRU PREPARAREA MÂNCĂRURILOR SAU A BĂUTURILOR, NECUPRINSE ÎN ALTE CLASE

Notă: Nu cuprinde ustensile, instrumente și aparate acționate manual pentru servirea sau prepararea mâncărurilor sau băuturilor (cl. 07), sau cuțite de bucătărie, cuțite pentru dezosarea cărnii (cl. 08-03).

31-00 Mașini și aparate pentru prepararea mâncărurilor sau băuturilor, necuprinse în alte clase

CLASA 32 - SIMBOLURI GRAFICE ȘI ELEMENTE GRAFICE (LOGOS), MOTIVE DECORATIVE PENTRU SUPRAFEȚE, ORNAMENTE

Cu privire la aprobarea formularului-tip al cererii de avizare în calitate de organizație de gestiune colectivă

În vederea implementării prevederilor art. 83 și art. 84 ale Legii nr. 230/2022 privind dreptul de autor și drepturile conexe și în scopul respectării prevederilor Regulamentului privind codificarea și evidența documentelor tipizate, elaborate și utilizate în cadrul Agenției de Stat pentru Proprietatea Intelectuală (AGEPI), aprobat prin Ordinul Directorului general al AGEPI nr. 104 din 17.06.2013, cu modificările ulterioare, prin Ordinul Directorului general al AGEPI nr. 153 din 07.11.2022 a fost aprobat formularul-tip al cererii de avizare în calitate de organizație de gestiune colectivă:

Denumirea formularului-tip	Codul formularului-tip
Cerere de avizare în calitate de organizație de gestiune colectivă	F-03-XX-014-E-01-1036

Formularul-tip al cererii de avizare în calitate de organizație de gestiune colectivă poate fi accesat la adresa: <https://www.agepi.gov.md/ro/formulare/copyright>.

Cu privire la aprobarea formatelor listelor de membri ai organizației de gestiune colectivă depuse la AGEPI

În vederea implementării prevederilor art. 88 alin. (12) lit. c) și alin. (13) din Legea nr. 230/2022 privind dreptul de autor și drepturile conexe, întru asigurarea depunerii de către organizațiile de gestiune colectivă, într-o manieră uniformă, a listei de membri și în scopul respectării prevederilor Regulamentului privind codificarea și evidența documentelor tipizate, elaborate și utilizate în cadrul AGEPI, aprobat prin Ordinul Directorului general al AGEPI nr. 104 din 17.06.2013, cu modificările ulterioare, prin Ordinul Directorului general al AGEPI nr. 159 din 09.11.2022 au fost aprobate formatele listelor de membri ai organizației de gestiune colectivă depuse la AGEPI:

Denumirea formularului-tip	Codul formularului-tip
Lista membrilor organizației de gestiune colectivă	F-03-XX-015-E-01-1037
Lista membrilor care include moștenitorii autorilor sau interpreților ale căror opere sau interpretări sunt în termenul legal de protecție	F-03-XX-016-E-01-1038
Lista membrilor (autori, interpreți decedați) pentru care nu există moștenitori sau documente doveditoare privind moștenirea	F-03-XX-017-E-01-1039

Formatele listelor de membri ai organizației de gestiune colectivă depuse la AGEPI pot fi accesate la adresa: <https://www.agepi.gov.md/ro/formulare/copyright>.

**Cu privire la aprobarea formatului declarației individuale anuale
a Directorului general, membrilor consiliului și membrilor consiliului
de supraveghere ai organizației de gestiune colectivă**

În vederea implementării prevederilor art. 88 alin. (12) lit. e) și alin. (13), art. 89 alin. (4) și art. 92 alin. (4) din Legea nr. 230/2022 privind dreptul de autor și drepturile conexe, întru asigurarea depunerii declarației individuale anuale de către Directorul general, membrii consiliului și membrii consiliului de supraveghere ai organizației de gestiune colectivă, într-o manieră uniformă, în scopul respectării prevederilor Regulamentului privind codificarea și evidența documentelor tipizate, elaborate și utilizate în cadrul AGEPI, aprobat prin Ordinul Directorului general al AGEPI nr. 104 din 17.06.2013, cu modificările ulterioare, prin Ordinul Directorului general al AGEPI nr. 160 din 09.11.2022 a fost aprobat formatul declarației individuale anuale a Directorului general, membrilor consiliului și membrilor consiliului de supraveghere ai organizației de gestiune colectivă:

Denumirea formularului-tip	Codul formularului-tip
Declarație individuală anuală a Directorului general, membrilor consiliului și membrilor consiliului de supraveghere ai organizației de gestiune colectivă	F-03-XX-018-E-01-1040

Formatul declarației individuale anuale a Directorului general, membrilor consiliului și membrilor consiliului de supraveghere ai organizației de gestiune colectivă poate fi accesat la adresa: <https://www.agepi.gov.md/ro/formulare/copyright>.

**Cu privire la aprobarea formatelor repertoriilor
depose la AGEPI de către organizațiile de gestiune colectivă**

În vederea implementării prevederilor art. 84 alin. (1) lit. h), art. 88 alin. (12) lit. c) și alin. (13) din Legea nr. 230/2022 privind dreptul de autor și drepturile conexe, întru asigurarea depunerii de către organizațiile de gestiune colectivă, într-o manieră uniformă, a repertoriilor de opere scrise, opere muzicale, opere din domeniul artelor vizuale, opere audiovizuale, interpretări, execuții și fixări audiovizuale, videograme, fonograme și în scopul respectării prevederilor Regulamentului privind codificarea și evidența documentelor tipizate, elaborate și utilizate în cadrul AGEPI, aprobat prin Ordinul Directorului general al AGEPI nr. 104 din 17.06.2013, cu modificările ulterioare, prin Ordinul Directorului general al AGEPI nr. 161 din 09.11.2022 au fost aprobate formatele repertoriilor depuse la AGEPI de către organizațiile de gestiune colectivă:

Denumirea formularului-tip	Codul formularului-tip
Repertoriu de opere scrise	F-03-XX-019-E-01-1041
Repertoriu de opere muzicale	F-03-XX-020-E-01-1042
Repertoriu de opere din domeniul artelor vizuale	F-03-XX-021-E-01-1043
Repertoriu de opere audiovizuale	F-03-XX-022-E-01-1044
Repertoriu de interpretări, execuții și fixări audiovizuale	F-03-XX-023-E-01-1045
Repertoriu de videograme	F-03-XX-024-E-01-1046
Repertoriu de fonograme	F-03-XX-025-E-01-1047

Formatele repertoriilor depuse la AGEPI de către organizațiile de gestiune colectivă pot fi accesate la adresa: <https://www.agepi.gov.md/ro/formulare/copyright>.

**Cu privire la înregistrarea și eliberarea
certificatelor de mandatar autorizat
în proprietatea intelectuală**

În conformitate cu prevederile Regulamentului privind activitatea mandatarilor autorizați în proprietatea intelectuală, aprobat prin Hotărârea Guvernului Republicii Moldova nr. 541/2011 (în continuare – Regulament), precum și ținând cont de procesele-verbale nr. 04 din 04.10.2022 și nr. 05 din 15.11.2022 ale ședințelor Comisiei de atestare și disciplină a mandatarilor autorizați în domeniul proprietății intelectuale, instituită prin Ordinul Directorului General al AGEPI nr. 145 din 25.07.2017, cu modificările ulterioare:

- se înscriu în Registrul național al mandatarilor autorizați în proprietatea intelectuală, și se eliberează certificatele de mandatar autorizat în domeniul proprietății intelectuale următoarelor persoane:

- dna ALEXEEV Doina - pentru mărci; desene și modele industriale; indicații geografice; denumiri de origine; specialități tradiționale garantate;
- dna ȚURCAN Marieta - pentru mărci; desene și modele industriale; indicații geografice; denumiri de origine; specialități tradiționale garantate.

Numărul certificatului și data înregistrării	Numele mandatarului	Întreprinderea, adresa pentru corespondență	Altă informație de contact	Domeniile în care este specializat mandatarul
167 15.11.2022	ALEXEEV Doina	Str. Bogdan Voievod nr. 1/B, scara 2, ap. 77, Chișinău, Republica Moldova	(373) 78004141 doina.alexeev@yahoo.com	Mărci; Desene și modele industriale; indicații geografice; denumiri de origine; specialități tradiționale garantate.
168 15.11.2022	ȚURCAN Marieta	Bd. Moscova nr. 20, Chișinău, Republica Moldova	(373) 79860184 marieta_turcan@yahoo.com	Mărci; Desene și modele industriale; indicații geografice; denumiri de origine; specialități tradiționale garantate.

ÎN ATENȚIA ÎNTREPRINDERILOR MICI ȘI MIJLOCII

Agenția de Stat pentru Proprietatea Intelectuală (AGEPI) oferă servicii de prediagnoză a proprietății intelectuale (PI), servicii care reprezintă un studiu particularizat al portofoliului obiectelor de PI din cadrul întreprinderii – invenții, mărci, desene și modele industriale, obiecte protejate prin dreptul de autor și drepturile conexe, inclusiv activitatea de comercializare, gestionare și utilizare eficientă a acestora.

Când trebuie să apelați la serviciul de prediagnoză a proprietății intelectuale?

- atunci când vă propuneți implementarea tehnologiilor și produselor noi;
- în cazul dificultăților la înregistrarea obiectelor de proprietate intelectuală;
- dacă doriți să vă protejați produsele și serviciile;
- atunci când intenționați să utilizați mai eficient tehnologiile noi, cunoștințele, produsele informaționale, alte obiecte de proprietate intelectuală;
- dacă doriți să aveți o poziție fermă pe piață, să îmbunătățiți imaginea întreprinderii, produselor și serviciilor.

Pentru ce solicitați serviciul de prediagnoză a proprietății intelectuale?

- pentru estimarea potențialului inovațional al întreprinderii și gradului de utilizare a acestuia;
- pentru stabilirea unor modalități adecvate de protecție a produselor intelectuale de care dispuneți;
- pentru diminuarea riscului de contrafacere a produselor.

Cum se derulează prediagnoza proprietății intelectuale?

- specialiștii AGEPI efectuează o vizită la întreprindere sau, în condițiile situației epidemiologice din cauza pandemiei de COVID-19, o „vizită online”, în cadrul căreia împreună cu Dvs. examinează starea de lucruri în ceea ce privește utilizarea și protecția proprietății intelectuale (produselor, tehnologiilor, licențelor, brevetelor, know-how etc.);
- informația acumulată se generalizează și se întocmește un raport în care se specifică obiectele de proprietate intelectuală disponibile, modalitățile eficiente de protecție a acestora, recomandări particularizate privind modul în care PI poate impulsiona atingerea unor performanțe economice.

Serviciile de prediagnoză pentru întreprinderile mici și mijlocii se acordă gratuit.

Confidențialitatea informațiilor oferite și a rezultatelor studiului de prediagnoză este garantată.

Informații suplimentare pot fi obținute la tel.: (+373 22) 400-592, 400-500.

Buletinul Oficial de Proprietate Intelectuală poate fi consultat gratuit la Agenția de Stat pentru Proprietatea Intelectuală a Republicii Moldova (AGEPI) – în sala de lectură a bibliotecii sau online pe adresa: <http://agepi.gov.md/ro/publication/48>

Buletinul Oficial de Proprietate Intelectuală poate fi procurat la AGEPI. Persoanele interesate pot comanda contra cost exemplare individuale pe hârtie.

Abonarea la Buletinul Oficial de Proprietate Intelectuală pe suport de hârtie este nelimitată și poate fi efectuată direct la AGEPI (inclusiv prin fax, e-mail sau online).

Prețurile de abonare:

➔ BOPI pe suport de hârtie - 220 de lei pe 3 luni, 440 de lei pe 6 luni, 875 de lei pe un an.

Adresa AGEPI:

Str. Andrei Doga nr. 24, bloc 1,
MD-2024, Chișinău, Republica Moldova
tel.: (022) 40-06-07; (022) 40-06-08
fax: (022) 44-01-19
e-mail: office@agepi.gov.md
<http://agepi.gov.md/>

Consiliul editorial:

Eugeniu Rusu (președinte), Andrei Popa, dr. Viorel Iustin, dr. Simion Levițchi,
Diana Stici, Rodica Popescu, Vadim Ursu, Victoria Andriuță

Redactor-șef: Victoria Andriuță

Tehnoredactare computerizată: Ludmila Patrașco

Coperta: Ludmila Patrașco

B O P I nr. 11/2022

Imprimat la AGEPI

ISSN 2345-1815

