

**AGENȚIA DE STAT  
PENTRU PROPRIETATEA INTELLECTUALĂ  
CHIȘINĂU – REPUBLICA MOLDOVA**

**BULETIN OFICIAL  
DE  
PROPRIETATE INTELLECTUALĂ**

**The Official Bulletin  
of Intellectual Property**

**11  
2021**

Publicat la 30 noiembrie 2021

## **PUBLICAȚIILE AGEPI**

### **Buletinul Oficial de Proprietate Intelectuală (BOPI):**

- apare din anul 1993, având o periodicitate lunară;
- include informația oficială referitoare la cererile de brevetare/înregistrare a obiectelor de proprietate industrială (OPI) în Republica Moldova și titlurile de protecție acordate, la modificările intervenite în statutul juridic al cererilor și titlurilor de protecție ale OPI, precum și la rezultatele examinării contestațiilor în Comisia de contestații a AGEPI, deciziile instanțelor judecătorești privind litigiile legate de OPI, informații de ordin general.

### **Revista de proprietate intelectuală „Intellectus”:**

- apare din anul 1995, având o periodicitate semestrială (câte două numere reunite);
- abordează multilateral diverse aspecte ale proprietății intelectuale, prevederile legislației naționale și internaționale în domeniu, publică studii semnate de cercetători și inventatori din diferite domenii ale științei, economiei și tehnicii.

Abonarea la publicațiile AGEPI pe suport de hârtie este nelimitată și poate fi efectuată direct la AGEPI (inclusiv prin fax, e-mail sau online).

### **Pentru informații detaliate privind condițiile de abonare, accesați:**

<http://agepi.gov.md/ro/services/biblioteca-pi>

**Telefon de contact:** (+373 22) 40-05-97

**A p a r e  
din octombrie 1993**

**Nr. 11**

**30 noiembrie 2021**

**Agencia de Stat  
pentru  
Proprietatea Intelectuală**

<b>Director general</b>	<b>(+37322) 40-05-08</b>
<b>Director general adjunct</b>	<b>(+37322) 40-06-61</b>
<b>Director general adjunct</b>	<b>(+37322) 40-06-00</b>
<b>Direcția Brevete</b>	<b>(+37322) 40-06-46</b>
<b>Direcția Mărci și Design Industrial</b>	<b>(+37322) 40-05-30</b>
<b>Direcția Drept de Autor</b>	<b>(+37322) 40-05-55</b>
<b>Direcția Comunicare și Relații Internaționale</b>	<b>(+37322) 40-05-83</b>
<b>Direcția Juridică</b>	<b>(+37322) 40-05-60</b>
<b>Direcția Management Instituțional</b>	<b>(+37322) 40-06-42</b>
<b>Colegiul de redacție</b>	<b>(+37322) 40-05-89</b>

**http://agepi.gov.md/  
e-mail: office@agepi.gov.md  
fax: (+373 22) 44-01-19**

**© AGEPI  
Str. Andrei Doga nr. 24, bloc 1,  
MD-2024, Chișinău,  
Republica Moldova**

**CUPRINS**

	Informație generală .....	5
<b>I.</b>	<b>Invenții</b> .....	7
	<b>BB1A</b> Cereri de brevet de invenție publicate .....	15
	<b>BB1Y</b> Cereri de brevet de invenție de scurtă durată publicate .....	26
	<b>BB2A</b> Cereri de brevet european pentru care s-a solicitat validarea în Republica Moldova publicate .....	29
	<b>FF4A</b> Brevete de invenție acordate .....	67
	<b>FF9Y</b> Brevete de invenție de scurtă durată acordate .....	72
	<b>FG9A</b> Publicarea traducerii fascicolului de brevet european validat în Republica Moldova .....	79
	<b>FG4A</b> Lista brevetelor de invenție eliberate .....	89
	<b>FG9Y</b> Lista brevetelor de invenție de scurtă durată eliberate .....	89
<b>II.</b>	<b>Soiuri de plante</b> .....	91
	<b>FF9E</b> Brevete pentru soi de plantă acordate .....	93
	<b>FG9E</b> Brevete pentru soi de plantă eliberate .....	95
<b>III.</b>	<b>Mărci</b> .....	97
	Cereri de înregistrare .....	100
	Mărci înregistrate în baza cererilor acceptate parțial .....	148
	Lista certificatelor de înregistrare a mărcilor eliberate în octombrie 2021 .....	169
	Lista mărcilor reînnoite .....	173
<b>IV.</b>	<b>Indicații geografice, denumiri de origine, specialități tradiționale garantate</b> .....	
<b>V.</b>	<b>Design industrial (Desene și modele industriale)</b> .....	177
	<b>BA1L</b> Cereri de înregistrare .....	181
	<b>FF4L</b> Lista desenelor și modelelor industriale înregistrate .....	186
	<b>FG4L</b> Lista certificatelor de înregistrare a desenelor și modelelor industriale eliberate .....	186
	<b>ND4L</b> Lista desenelor și modelelor industriale reînnoite .....	187
	<b>FG4L</b> Lista desenelor și modelelor industriale înregistrate în Republica Moldova conform Aranjamentului de la Haga, aranjate în ordinea numerelor de înregistrare internațională și în ordinea claselor CIDMI .....	187,190
<b>VI.</b>	<b>Modificări intervenite în statutul juridic al cererilor și titlurilor de protecție</b> .....	193
	Lista modificărilor .....	194
	Lista contractelor de cesiune .....	198
	Radierii din Registrul național al contractelor de licență .....	199
	<b>FA9A</b> Lista cererilor de brevet de invenție retrase .....	199
	<b>FC9A</b> Lista cererilor de brevet de invenție respinse .....	200
	<b>MM4A</b> Lista brevetelor de invenție a căror valabilitate a încetat înainte de termen prin neachitarea taxei (cu dreptul de restabilire) .....	200
	<b>MM4A</b> Lista brevetelor de invenție a căror valabilitate a încetat înainte de termen prin neachitarea taxei, pentru care termenul de restabilire a expirat .....	200
	<b>FA9Y</b> Lista cererilor de brevet de invenție de scurtă durată retrase .....	201
	<b>FC9Y</b> Lista cererilor de brevet de invenție de scurtă durată respinse .....	201
	<b>MM9Y</b> Lista brevetelor de invenție de scurtă durată a căror valabilitate a încetat înainte de termen prin neachitarea taxei (cu dreptul de restabilire) .....	201
	<b>MM9Y</b> Lista brevetelor de invenție de scurtă durată a căror valabilitate a încetat înainte de termen prin neachitarea taxei, pentru care termenul de restabilire a expirat .....	202
	<b>MK4A</b> Lista brevetelor de invenție de scurtă durată a căror valabilitate a expirat .....	202
	<b>ND4Y</b> Lista brevetelor de invenție de scurtă durată al căror termen de valabilitate a fost prelungit .....	202
	<b>MM4E</b> Lista brevetelor europene validate a căror valabilitate a încetat înainte de termen prin neachitarea taxei (cu dreptul de restabilire) .....	203
	<b>MM9E</b> Lista brevetelor pentru soi de plantă a căror valabilitate a încetat înainte de termen prin neachitarea taxei (cu dreptul de restabilire) .....	203
	<b>BZ9E</b> Cereri de brevet pentru soi de plantă. Modificări aduse denumirilor .....	204
	Renunțări la mărci .....	204
	Lista cererilor de înregistrare a mărcilor retrase .....	204
	Lista cererilor de înregistrare a mărcilor respinse .....	205
	Lista certificatelor de înregistrare a mărcilor al căror termen de valabilitate a expirat (inclusiv termenul de grație) .....	206
	Lista mărcilor valabilitatea înregistrării căroră expiră în aprilie 2022 .....	210
	Lista duplicatelor certificatelor de înregistrare a mărcilor .....	213
	<b>FC4L</b> Lista desenelor și modelelor industriale respinse .....	214
	<b>MK4L</b> Lista certificatelor de înregistrare a desenelor și modelelor industriale al căror termen de valabilitate a expirat (inclusiv termenul de grație) .....	214
	<b>FC9L</b> Lista desenelor și modelelor industriale respinse în Republica Moldova conform Aranjamentului de la Haga .....	214
	Lista eratelor .....	215
<b>VII.</b>	<b>Comisia de contestații a AGEPI</b> .....	217
<b>VIII.</b>	<b>Comisia de mediere</b> .....	
<b>IX.</b>	<b>Decizii ale instanțelor judecătorești</b> .....	221
<b>X.</b>	<b>Monitor</b> .....	225
<b>XI.</b>	<b>Materiale de informare din domeniul proprietății intelectuale</b> .....	

## CONTENTS

	General information .....	5
I.	<b>Inventions</b> .....	7
	BB1A Published patent applications .....	15
	BB1Y Published short-term patent applications .....	26
	BB2A Published European patent applications for which validation in the Republic of Moldova has been requested .....	29
	FF4A Granted patents for invention .....	67
	FF9Y Granted short-term patents for invention .....	72
	FG9A Publication of the translation of the European patent specification validated in the Republic of Moldova .....	79
	FG4A List of issued patents for invention .....	89
	FG9Y List of issued short-term patents for invention .....	89
II.	<b>Plant varieties</b> .....	91
	FF9E Granted plant variety patents .....	93
	FG9E Issued plant variety patents .....	95
III.	<b>Trademarks</b> .....	97
	Applications for registration .....	100
	Trademarks registered on the basis of partially accepted applications .....	148
	List of trademark registration certificates issued in in October 2021 .....	169
	List of renewed trademarks .....	173
IV.	<b>Geographical indications, appellations of origin, traditional specialties guaranteed</b> .....	
V.	<b>Industrial design</b> .....	177
	BA1L Applications for registration .....	181
	FF4L List of registered industrial designs .....	186
	FG4L List of issued industrial design registration certificates .....	186
	ND4L List of renewed industrial designs .....	187
	FG4L List of industrial designs registered in the Republic of Moldova according to the Hague Agreement grouped in the numerical order and in the order of the ICID .....	187, 190
VI.	<b>Amendments in the legal status of applications and titles of protection</b> .....	193
	List of amendments .....	194
	List of assignment agreements .....	198
	Deletions from the National Register of License Contracts .....	199
	FA9A List of withdrawn patent applications .....	199
	FC9A List of rejected patent applications .....	200
	MM4A List of invalid patents for invention by nonpayment of fee (with the right of revalidation) .....	200
	MM4A List of invalid patents for invention by nonpayment of fee, for which the term of revalidation has expired .....	200
	FA9Y List of withdrawn short-term patent applications .....	201
	FC9Y List of rejected short-term patent applications .....	201
	MM9Y List of invalid short-term patents for invention by nonpayment of fee (with the right of revalidation) .....	201
	MM9Y List of invalid short-term patents for invention by nonpayment of fee, for which the term of revalidation has expired .....	202
	MK4A List of short-term patents for invention the term of validity of which has expired .....	202
	ND4Y List of short-term patents for invention whose term of validity has been extended .....	202
	MM4E List of invalid of validated European patents by nonpayment of fee (with the right of revalidation) .....	203
	MM9E List of invalid plant variety patents by nonpayment of fee (with the right of revalidation) .....	203
	BZ9E Plant variety patents applications. Amendments of variety denominations .....	204
	Surrender of trademarks .....	204
	List of withdrawn trademark applications .....	204
	List of rejected trademark applications .....	205
	List of trademark registration certificates the term of validity of which has expired (including the grace period) .....	206
	List of trademarks the term of validity of which expires in in April 2022 .....	210
	List of duplicates of trademark registration certificates .....	213
	FC4L List of rejected industrial designs .....	214
	MK4L List of industrial design registration certificates the term of validity of which has expired (including the grace period) .....	214
	FC9L List of industrial designs rejected in the Republic of Moldova according to the Hague Agreement .....	214
	Errata .....	215
VII.	<b>Appeals Board of the AGEPI</b> .....	217
VIII.	<b>Mediation Board</b> .....	
IX.	<b>Court decisions</b> .....	221
X.	<b>Monitor</b> .....	225
XI.	<b>Intellectual property information materials</b> .....	

## СОДЕРЖАНИЕ

	Общая информация .....	5
I.	<b>Изобретения</b> .....	7
	BB1A Опубликованные заявки на патент на изобретение .....	15
	BB1Y Опубликованные заявки на краткосрочный патент на изобретение .....	26
	BB2A Опубликованные заявки на европейский патент, для которых была испрошена валидация в Республике Молдова .....	29
	FF4A Предоставленные патенты на изобретения .....	67
	FF9Y Предоставленные краткосрочные патенты на изобретения .....	72
	FG9A Публикация перевода описания изобретения к европейскому патенту, валидированному в Республике Молдова .....	79
	FG4A Перечень выданных патентов на изобретения .....	89
	FG9Y Перечень выданных краткосрочных патентов на изобретения .....	89
II.	<b>Сорта растений</b> .....	91
	FF9E Предоставленные патенты на сорт растения .....	93
	FG9E Выданные патенты на сорт растения .....	95
III.	<b>Товарные знаки</b> .....	97
	Заявки на регистрацию .....	100
	Товарные знаки, зарегистрированные на основании частично акцептированных заявок .....	148
	Перечень свидетельств о регистрации товарных знаков, выданных в октябре 2021 г. ....	169
	Перечень продленных товарных знаков .....	173
IV.	<b>Географические указания, наименования мест происхождения, гарантированные традиционные продукты</b> .....	
V.	<b>Промышленные рисунки и модели</b> .....	177
	BA1L Заявки на регистрацию .....	181
	FF4L Перечень зарегистрированных промышленных рисунков и моделей .....	186
	FG4L Перечень выданных свидетельств о регистрации промышленных рисунков и моделей .....	186
	ND4L Перечень продленных промышленных рисунков и моделей .....	187
	FG4L Перечень промышленных рисунков и моделей, зарегистрированных в Республике Молдова в соответствии с Гаагским соглашением, расположенных в порядке номеров и по классам МКПО .....	187, 190
VI.	<b>Изменения в юридическом статусе заявок и охранных документов</b> .....	193
	Перечень изменений .....	194
	Перечень договоров об уступке .....	198
	Исключения из Национального реестра лицензионных договоров .....	199
	FA9A Перечень отозванных заявок на патент .....	199
	FC9A Перечень отклоненных заявок на патент .....	200
	MM4A Перечень патентов на изобретения, срок действия которых истек в связи с неуплатой таксы (с правом восстановления) .....	200
	MM4A Перечень патентов на изобретения, срок действия которых истек в связи с неуплатой таксы, для которых срок восстановления истек .....	200
	FA9Y Перечень отозванных заявок на краткосрочный патент .....	201
	FC9Y Перечень отклоненных заявок на краткосрочный патент .....	201
	MM9Y Перечень краткосрочных патентов на изобретения, срок действия которых истек в связи с неуплатой таксы (с правом восстановления) .....	201
	MM9Y Перечень краткосрочных патентов на изобретения, срок действия которых истек в связи с неуплатой таксы, для которых срок восстановления истек .....	202
	MK4A Перечень краткосрочных патентов на изобретения, срок действия которых истек .....	202
	ND4Y Перечень восстановленных краткосрочных патентов на изобретения .....	202
	MM4E Перечень валидированных европейских патентов, срок действия которых истек в связи с неуплатой таксы (с правом восстановления) .....	203
	MM9E Перечень патентов на сорт растения, срок действия которых истек в связи с неуплатой таксы (с правом восстановления) .....	203
	BZ9E Заявки на патент на сорт растения. Изменения наименований .....	204
	Отказ от товарных знаков .....	204
	Перечень отозванных заявок на товарные знаки .....	204
	Перечень отклоненных заявок на товарные знаки .....	205
	Перечень свидетельств о регистрации товарных знаков, срок действия которых истек (включая льготный период) .....	206
	Перечень товарных знаков, срок действия которых истекает в апреле 2022 г. ....	210
	Перечень дубликатов свидетельств о регистрации товарных знаков .....	213
	FC4L Перечень отклоненных промышленных рисунков и моделей .....	214
	MK4L Перечень свидетельств о регистрации промышленных рисунков и моделей, срок действия которых истек (включая льготный период) .....	214
	FC9L Перечень промышленных рисунков и моделей, отклоненных в Республике Молдова в соответствии с Гаагским соглашением .....	214
	Перечень поправок .....	215
VII.	<b>Комиссия AGEPI по рассмотрению возражений</b> .....	217
VIII.	<b>Комиссия по медиации</b> .....	
IX.	<b>Решения судебных инстанций</b> .....	221
X.	<b>Monitor</b> .....	225
XI.	<b>Информационные материалы из области интеллектуальной собственности</b> .....	

## Informație generală

Buletinul Oficial de Proprietate Intelectuală conține informație din domeniu.

Secțiuni speciale sunt destinate invențiilor, soiurilor de plante, mărcilor, indicațiilor geografice, denumirilor de origine, desenelor și modelelor industriale.

Persoanele interesante pot urmări regimul juridic al cererilor de solicitare a protecției, al obiectelor de proprietate industrială brevetate și înregistrate pe teritoriul Republicii Moldova. Buletinul include indexuri lunare și semestriale sistematizate. În Buletin se publică acte oficiale, regulamente, convenții internaționale, acorduri bilaterale, norme și standarde în domeniu etc.

## General information

The Official Bulletin of Intellectual Property contains different information.

Special sections are destined for inventions, plant varieties, trademarks, geographical indications, appellations of origin, industrial designs.

Users of this information will be able to follow the legal regime of the applications requiring protection, the industrial property objects patented and registered in the Republic of Moldova. The Bulletin comprises the monthly and semi-annual regular indexes. In the Bulletin are published official acts, regulations, international conventions, bilateral agreements, standards in the field etc.

## Общая информация

Официальный бюллетень интеллектуальной собственности содержит разнообразную информацию. Специальные разделы предназначены для изобретений, сортов растений, товарных знаков, географических указаний, наименований мест происхождения, промышленных рисунков и моделей. Заинтересованные лица смогут проследить за юридическим статусом заявок на охрану промышленной собственности, запатентованных и зарегистрированных в Республике Молдова объектов промышленной собственности. Бюллетень включает систематизированные ежемесячные и полугодовые указатели. В бюллетене публикуются официальные документы, положения, международные конвенции, двусторонние соглашения, нормы и стандарты в области промышленной собственности и т.д.

Extras din codurile normalizate ale Organizației Mondiale de Proprietate Intelectuală (norma ST. 3 OMPI) referitoare la organizațiile internaționale și țările care eliberează sau înregistrează titluri de proprietate industrială (lista este actualizată de OMPI în 2019)

AD	Andorra	EA	Organizația Eurasiatică de Brevete (OEAB)	JP	Japonia	PH	Filipine
AE	Emiratele Arabe Unite	EC	Ecuador	KE	Kenya	PK	Pakistan
AF	Afganistan	EE	Estonia	KG	Kârgâzstan	PL	Polonia
AL	Albania	EG	Egipt	KH	Cambodgia	PT	Portugalia
AM	Armenia	EM	Oficiul Uniunii Europene pentru Proprietate Intelectuală (EUIPO)	KP	Republica Populară Democrată Coreeană	PY	Paraguay
AO	Angola	EP	Oficiul European de Brevete (OEB)	KR	Republica Coreea	QA	Qatar
AP	Organizația Regională Africană de Proprietate Intelectuală (ARIPO)	ES	Spania	KW	Kuweit	QZ	Oficiul Comunitar pentru Soiuri de Plante (Uniunea Europeană) (CPVO)
AR	Argentina	ET	Etiopia	KY	Insulele Cayman	RO	România
AT	Austria	EU	Uniunea Europeană	KZ	Kazahstan	RS	Serbia
AU	Australia	FI	Finlanda	LA	Republica Democrată Populară Laos	RU	Federația Rusă
AZ	Azerbaidjan	FK	Insulele Falkland (Malvine)	LB	Liban	RW	Rwanda
BA	Bosnia și Herțegovina	FR	Franța	LI	Liechtenstein	SA	Arabia Saudită
BD	Bangladesh	GB	Regatul Unit	LK	Sri Lanka	SE	Suedia
BE	Belgia	GE	Georgia	LR	Liberia	SG	Singapore
BF	Burkina Faso	GH	Ghana	LS	Lesotho	SI	Slovenia
BG	Bulgaria	GI	Gibraltar	LT	Lituania	SK	Slovacia
BM	Insulele Bermude	GL	Groenlanda	LU	Luxemburg	SL	Sierra Leone
BN	Brunei Darussalam	GM	Gambia	LV	Letonia	SM	San Marino
BR	Brazilia	GN	Guineea	LY	Libia	SN	Senegal
BS	Bahamas	GR	Grecia	MA	Maroc	SO	Somalia
BT	Bhutan	GT	Guatemala	MC	Monaco	SV	Salvador
BX	Oficiul din Benelux pentru Proprietate Intelectuală (BOIP)	GW	Guineea-Bissau	MD	Republica Moldova	SY	Republica Arabă Siriană
BY	Belarus	GY	Guyana	ME	Muntelegru	TD	Ciad
CA	Canada	HK	HONG KONG, China	MG	Madagascar	TH	Thailanda
CF	Republica Centrafricană	HN	Honduras	MK	Macedonia de Nord	TJ	Tadjikistan
CG	Congo	HR	Croația	MN	Mongolia	TM	Turkmenistan
CH	Elveția	HT	Haiti	MR	Mauritania	TN	Tunisia
CI	Coasta de Fildeș	HU	Ungaria	MS	Montserrat	TR	Turcia
CL	Chile	IB	Biroul Internațional al Organizației Mondiale de Proprietate Intelectuală (OMPI)	MT	Malta	TT	Trinidad și Tobago
CM	Camerun	ID	Indonezia	MU	Mauritius	TW	Taiwan Provincie Chineză
CN	China	IE	Irlanda	MV	Maldive	UA	Ucraina
CO	Columbia	IL	Israel	MX	Mexic	US	Statele Unite ale Americii
CR	Costa Rica	IN	India	MY	Malaezia	UY	Uruguay
CU	Cuba	IQ	Irak	MZ	Mozambic	UZ	Uzbekistan
CV	Republica Capului Verde	IR	Iran (Republica Islamică)	NG	Nigeria	VC	Sfântul Vincent și Grenadinele
CY	Cipru	IS	Islanda	NI	Nicaragua	VE	Venezuela (Republica Bolivariană)
CZ	Cehia	IT	Italia	NL	Olanda	VG	Insulele Virgine Britanice
DE	Germania	JM	Jamaica	NO	Norvegia	VN	Vietnam
DK	Danemarca	JO	Iordania	NP	Nepal	WO	Organizația Mondială de Proprietate Intelectuală (OMPI)
DO	Republica Dominicană			NZ	Noua Zeelandă	YE	Yemen
DZ	Algeria			OA	Organizația Africană de Proprietate Intelectuală (OAPI)	ZA	Africa de Sud
				OM	Oman		
				PA	Panama		
				PE	Peru		

Lista statelor sau organizațiilor (existente până la 1 ianuarie 1978) care nu mai există

CS	Cehoslovacia	DL/DD	Republica Democrată Germană	SY/YD	Republica Democrată Yemen	SU	Uniunea Sovietică
IB	Institutul Internațional de Brevete					YU	Iugoslavia/Serbia și Muntenegru

## I

## Invenții / Inventions / Изобретения

**P**rotecția juridică a invențiilor în Republica Moldova se asigură în temeiul Legii nr. 50/2008 privind protecția invențiilor.

În conformitate cu Legea, brevetele de invenție sunt eliberate de AGEPI și certifică prioritatea, calitatea de autor și dreptul exclusiv al titularilor de brevete asupra invențiilor. O invenție este brevetabilă, dacă este nouă, rezultă dintr-o activitate inventivă și este susceptibilă de aplicare industrială.

Cererea de brevet se depune la AGEPI de către orice persoană care dispune de dreptul de a solicita brevet, personal sau prin reprezentant, și trebuie să includă documentele prevăzute la art. 33 din Lege.

În prezenta Secțiune se publică datele referitoare la cererile de brevet de invenție, brevetele și brevetele de scurtă durată acordate, în special datele bibliografice, rezumatele și, după caz, materialele grafice ale acestora, datele bibliografice referitoare la cererile de brevet european pentru care se solicită validarea în Republica Moldova și la brevetele europene validate, precum și listele brevetelor și brevetelor de scurtă durată eliberate.

Rezumatele cererilor de brevet și ale brevetelor acordate se publică în ordinea indicilor Clasificării Internaționale de Brevete (CIB), prima literă din indice fiind simbolul unei secțiuni CIB.

**L**egal protection of inventions in the Republic of Moldova is afforded on the basis of the Law No. 50/2008 on the Protection of Inventions.

In accordance with this Law, the patents for invention are granted by the AGEPI and shall attest to the priority date, the authorship and the exclusive right of patent owners in the invention. An invention may be patented if it is new, if it involves an inventive step and if it is susceptible of industrial application.

The patent application shall be filed with the AGEPI, directly or through a representative, by any person entitled to apply for a patent, and shall contain the documents provided for in Art. 33 of the Law.

In the Section are published data on patent applications, granted patents and short-term patents for invention, particularly bibliographic data, abstracts and, where appropriate, graphic materials thereof, bibliographic data on European patent applications for which validation in the Republic of Moldova is sought and on validated European patents, and lists of issued patents and short-term patents for invention.

The abstracts of the patent applications and of the granted patents are published in the order of the International Patent Classification (IPC) indexes, the first letter being the symbol of a IPC section.

**П**равовая охрана изобретений в Республике Молдова обеспечивается на основе Закона № 50/2008 об охране изобретений.

В соответствии с Законом, патенты на изобретения выдаются AGEPI и удостоверяют приоритет, авторство и исключительное право патентообладателей на изобретения. Изобретение патентоспособно, если оно является новым, имеет изобретательский уровень и применимо в промышленности.

Заявка на патент подается в AGEPI лицом, которому принадлежит право на получение патента, лично или через представителя и должна содержать документы, предусмотренные в ст. 33 Закона.

В данном Разделе публикуются сведения о заявках на изобретения, о предоставленных патентах на изобретения и краткосрочных патентах, в частности библиографические данные, рефераты и при необходимости их графические изображения, библиографические данные, относящиеся к заявкам на европейские патенты, валидация которых была испрошена в Республике Молдова, и к валидированным европейским патентам, а также перечни выданных патентов на изобретения и краткосрочных патентов на изобретения.

Рефераты заявок на патент и на предоставленные патенты публикуются в порядке индексов Международной патентной классификации (МПК), первая буква индекса обозначая раздел МПК.

**CODURILE INID ÎN BAZA NORMEI OMPI ST.9  
PENTRU IDENTIFICAREA DATELOR BIBLIOGRAFICE REFERITOARE  
LA DOCUMENTELE DE BREVET, PUBLICATE DE AGEPI**

**INID CODES FOR THE IDENTIFICATION BIBLIOGRAPHIC DATA  
IN PATENT DOCUMENTS PUBLISHED BY AGEPI,  
ACCORDING TO WIPO STANDARD ST.9**

**КОДЫ ИНИД (INID) ДЛЯ ИДЕНТИФИКАЦИИ БИБЛИОГРАФИЧЕСКИХ ДАННЫХ,  
ОТНОСЯЩИХСЯ К ПАТЕНТНЫМ ДОКУМЕНТАМ, В СООТВЕТСТВИИ  
СО СТАНДАРТОМ ST.9 ВОИС, ПУБЛИКУЕМЫЕ AGEPI**

- (11) Numărul titlului de protecție  
Number of the title of protection  
Номер охранного документа
- (12) Denumirea tipului de document  
Designation of the kind of document  
Наименование типа документа
- (13) Codul tipului de document conform normei ST.16 OMPI  
Kind-of-document code according to WIPO Standard ST.16  
Код вида документа в соответствии со Стандартом ST.16 ВОИС
- (15) Informații privind corectarea sau modificarea documentului  
Document correction or modification information  
Информация об исправлениях или изменениях, внесенных в документ
- (21) Numărul de depozit  
Number assigned to the application  
Номер заявки
- (22) Data de depozit  
Date of filing the application  
Дата подачи заявки
- (23) Data priorității de expoziție  
Date of exhibition priority  
Дата выставочного приоритета
- (31) Numărul cererii prioritare  
Number assigned to priority application  
Номер приоритетной заявки
- (32) Data de depozit a cererii prioritare  
Date of filing of priority application  
Дата подачи приоритетной заявки
- (33) Țara cererii prioritare, codul conform normei ST.3 OMPI  
Country of the priority application, code according to WIPO Standard ST.3  
Страна приоритетной заявки, код в соответствии со Стандартом ST.3 ВОИС
- (41) Data publicării cererii: numărul BOPI, anul  
Date of publication of the application: number of BOPI, year  
Дата публикации заявки: номер BOPI, год
- (45) Data publicării hotărârii de acordare a titlului de protecție: numărul BOPI, anul  
Date of publication of the decision of grant of the title of protection: number of BOPI, year  
Дата публикации решения о предоставлении охранного документа: номер BOPI, год
- (46) Data publicării traducerii revendicărilor cererii de brevet european  
Date of publication of the translation of the claims of an European patent application  
Дата публикации перевода формулы заявки на европейский патент  
Data publicării traducerii revendicărilor modificate  
Date of publication of the translation of the amended claims  
Дата публикации перевода измененной формулы

- (47) **Data eliberării titlului de protecție: numărul BOPI, anul**  
Date of issuance of the title of protection: number of BOPI, year  
Дата выдачи охранного документа: номер BOPI, год
- (48) **Data publicării documentului corectat sau modificat**  
Date of publication of a corrected or modified document  
Дата публикации скорректированного или измененного документа
- (49) **Data publicării traducerii fasciculului de brevet european validat**  
Date of publication of the translation of the validated European patent specification  
Дата публикации перевода патентного документа валидированного европейского патента  
**Data publicării traducerii fasciculului de brevet european validat menținut în forma modificată**  
Date of publication of the translation of the validated European patent specification maintained in its amended form  
Дата публикации перевода патентного документа валидированного европейского патента в измененной форме
- (51) **Clasificarea Internațională de Brevete**  
International Patent Classification  
Международная патентная классификация
- (54) **Titlul invenției sau denumirea soiului de plantă**  
Title of the invention or name of the plant variety  
Название изобретения или наименование сорта растения
- (56) **Lista documentelor referitoare la stadiul anterior**  
List of prior art documents  
Перечень документов-аналогов
- (57) **Rezumatul sau revendicările**  
Abstract or claims  
Реферат или формула изобретения
- (62) **Numărul și data depozitului cererii anterioare din care prezentul document este divizionar**  
Number and filing date of the earlier application from which the present patent document has been divided up  
Номер и дата подачи более ранней заявки, из которой выделен настоящий документ
- (67) **Numărul cererii transformate și data transformării**  
Number of converted patent application and date of conversion  
Номер преобразованной заявки и дата преобразования
- (68) **Numărul și data de publicare a brevetului de bază pentru certificatul complementar de protecție**  
Number and publication date of the basic patent for the supplementary protection certificate  
Номер и дата публикации основного патента для дополнительного свидетельства об охране
- (71) **Numele solicitantului (solicitanților), codul țării conform normei ST.3 OMPI**  
Name(s) of applicant(s), code of the country according to WIPO Standard ST.3  
Имя заявителя (заявителей), код страны в соответствии со Стандартом ST.3 ВОИС
- (72) **Numele inventatorului (inventatorilor) sau amelioratorului (amelioratorilor), codul țării conform normei ST.3 OMPI**  
Name(s) of inventor(s) or breeder(s), code of the country according to WIPO Standard ST.3  
Имя изобретателя (изобретателей) или селекционера (селекционеров) код страны в соответствии со Стандартом ST.3 ВОИС
- (73) **Numele sau denumirea titularului (titularilor), codul țării conform normei ST.3 OMPI**  
Name(s) of owner(s), code of the country according to WIPO Standard ST.3  
Имя или наименование патентовладельца (патентовладельцев), код страны в соответствии со Стандартом ST.3 ВОИС
- (74) **Numele mandatarului autorizat**  
Name of patent attorney  
Имя патентного поверенного
- (80) **Data publicării de către OEB a mențiunii acordării brevetului european**  
Date of publication of the mention of the grant of the European patent by the EPO  
Дата публикации ЕПВ сведений о предоставлении европейского патента  
**Data publicării de către OEB a mențiunii privind menținerea brevetului european în forma modificată**  
Date of publication of the mention of the grant of the European patent by the EPO in its amended form  
Дата публикации ЕПВ сведений о поддержании европейского патента в измененной форме

- (82) Data publicării solicitării de validare a brevetului european  
Date of publication of the request for validation of the European patent  
Дата публикации заявки о валидации европейского патента
- (85) Data deschiderii fazei naționale în conformitate cu PCT  
Date of commencement of the national phase pursuant to PCT  
Дата открытия национальной фазы в соответствии с PCT
- (86) Cerere internațională (PCT): numărul și data de depozit  
PCT international application: number and filing date  
Международная заявка (PCT): номер и дата подачи
- (87) Publicarea cererii internaționale (PCT) sau cererii comunitare pentru soi de plantă (EC): numărul și data  
Publication of the PCT international application or the community plant variety application (EC): number and date  
Публикация международной заявки (PCT) или заявки на сорт растения Евросоюза: номер и дата подачи
- (92) Numărul și data primei autorizații de lansare pe piață în Republica Moldova a produsului medicamentos sau fitofarmaceutic  
Number and date of the first national authorization to place the medicinal or phytopharmaceutical product on the market in the Republic of Moldova  
Номер и дата первого разрешения на продажу фармацевтического или фитофармацевтического продукта на территории Республики Молдова
- (94) Data expirării termenului de valabilitate a certificatului complementar de protecție  
Date of expiry of the term of validity of the supplementary protection certificate  
Дата истечения срока действия дополнительного свидетельства об охране
- (95) Denumirea produsului protejat printr-un brevet de bază pentru care a fost cerut sau eliberat certificatul complementar de protecție  
Name of the product protected by a basic patent and in respect of which the supplementary protection certificate has been applied for or issued  
Название продукта охраняемого основным патентом, в отношении которого было испрашено или выдано дополнительное свидетельство об охране
- (96) Numărul cererii și data de depozit a cererii de brevet european  
Number and filing date of the European patent application  
Номер и дата подачи заявки на европейский патент
- (97) Numărul și data publicării de către OEB a cererii de brevet european  
Number and date of publication of the European patent application by the EPO  
Номер и дата публикации ЕПВ заявки на европейский патент

**CODURILE PENTRU IDENTIFICAREA DIFERITELOR TIPURI  
DE DOCUMENTE DE BREVET ÎN BAZA NORMEI OMPI ST.16,  
PUBLICATE DE AGEPI**

**CODES FOR THE IDENTIFICATION OF DIFFERENT KINDS  
OF PATENT DOCUMENTS ACCORDING TO WIPO  
STANDARD ST.16, PUBLISHED BY AGEPI**

**КОДЫ ДЛЯ ИДЕНТИФИКАЦИИ РАЗЛИЧНЫХ ВИДОВ ПАТЕНТНЫХ  
ДОКУМЕНТОВ В СООТВЕТСТВИИ СО СТАНДАРТОМ ВОИС ST.16,  
ПУБЛИКУЕМЫЕ AGEPI**

(Lista completă a codurilor utilizate de AGEPI poate fi consultată pe web site-ul AGEPI:  
[http://agepi.gov.md/sites/default/files/2016/01/coduri\\_st16\\_ro\\_18.01.2016.pdf](http://agepi.gov.md/sites/default/files/2016/01/coduri_st16_ro_18.01.2016.pdf))

**1.1 CODURILE PENTRU DOCUMENTELE DE BREVET DE INVENȚIE  
CODES FOR PATENT DOCUMENTS  
КОДЫ ДЛЯ ПАТЕНТНЫХ ДОКУМЕНТОВ**

- A0** – cerere de brevet de invenție publicată înainte de termenul legal de 18 luni de la data de depozit sau data priorității recunoscute
- patent application published before the established term of 18 months after the filing date or recognized priority date
  - заявка на патент на изобретение, опубликованная раньше установленного 18-месячного срока с даты подачи или даты признанного приоритета
- A1** – cerere de brevet de invenție publicată în termenul legal, împreună cu raportul de documentare
- patent application published within the established term with a search report
  - заявка на патент на изобретение, опубликованная в установленный срок вместе с отчетом о поиске
- A2** – cerere de brevet de invenție publicată în termenul legal, fără raportul de documentare
- patent application published within the established term without a search report
  - заявка на патент на изобретение, опубликованная в установленный срок без отчета о поиске
- A3** – raport de documentare al cererii de brevet de invenție (publicat ulterior publicării cererii)
- search report of a patent application (published after publication of the application)
  - отчет о поиске заявки на изобретение (опубликованный после публикации заявки)
- A8** – cerere de brevet de invenție publicată cu corecturi sau modificări în pagina de capăt (bibliografică) a documentului
- patent application published with corrected or modified first page of the document
  - заявка на патент на изобретение, опубликованная с исправлениями или изменениями в титульном листе
- A9** – cerere de brevet de invenție cu corecturi sau modificări ale oricărei părți a documentului
- patent application with corrections or amendments to any part of the document
  - заявка на патент на изобретение, опубликованная с исправлениями или изменениями любой части документа
- B1** – brevet de invenție acordat
- granted patent for invention
  - предоставленный патент на изобретение
- B2** – brevet de invenție acordat, amendat în urma procedurilor de opoziție
- granted patent for invention, amended after opposition procedures
  - предоставленный патент на изобретение, измененный вследствие процедур возражения
- B8** – brevet de invenție acordat, cu corecturi sau modificări în pagina de capăt (bibliografică) a documentului
- granted patent for invention with corrected or modified first page of the document
  - предоставленный патент на изобретение, с исправлениями или изменениями в титульном листе
- B9** – brevet de invenție acordat, cu corecturi sau modificări ale oricărei părți a documentului
- granted patent for invention with corrections or amendments to any part of the document
  - предоставленный патент на изобретение, с исправлениями или изменениями любой части описания, формулы изобретения и/или чертежей
- C1** – brevet de invenție eliberat
- issued patent for invention
  - выданный патент на изобретение
- C3** – brevet de invenție eliberat, amendat în urma procedurilor de limitare sau anulare
- issued patent for invention, amended after limitation or cancellation procedures
  - выданный патент на изобретение, измененный вследствие процедур ограничения или признания патента недействительным

- C8** – brevet de invenție eliberat, cu corecturi sau modificări în pagina de capăt (bibliografică) a documentului  
 – issued patent for invention with corrections or amendments to the front (bibliographic) page of the document  
 – выданный патент на изобретение, с изменениями или исправлениями в титульном листе документа
- C9** – brevet de invenție eliberat, cu corecturi sau modificări ale oricărei părți a documentului  
 – issued patent for invention with corrections or amendments to any part of the document  
 – выданный патент на изобретение, с изменениями или исправлениями в любой части документа
- T1** – traducerea revendicărilor cererii de brevet european  
 – translation of the claims of a European patent application  
 – перевод формулы заявки на европейский патент
- T2** – traducerea fasciculului de brevet european validat  
 – translation of the validated European patent specification  
 – перевод валидированного европейского патента
- T3** – traducerea fasciculului de brevet european validat menținut în forma modificată  
 – translation of the validated European patent specification maintained in its amended form  
 – перевод валидированного европейского патента, поддерживаемого в измененной форме
- T4** – traducerea fasciculului de brevet european validat menținut în forma limitată  
 – translation of the validated European patent specification maintained in limited form  
 – перевод валидированного европейского патента, поддерживаемого в ограниченной форме
- T8** – traducerea corectată a fasciculului de brevet european validat cu corecturi în pagina de capăt (bibliografică) a documentului  
 – corrected translation of the validated European patent specification with corrections to the front (bibliographic) page of the document  
 – скорректированный перевод валидированного европейского патента, с исправлениями в титульном листе документа
- T9** – traducerea corectată a fasciculului de brevet european validat cu corecturi ale oricărei părți a documentului  
 – corrected translation of the validated European patent specification with corrections to any part of the document  
 – скорректированный перевод валидированного европейского патента, с исправлениями в любой части документа

**1.2 CODURILE PENTRU DOCUMENTELE DE BREVET DE INVENȚIE DE SCURTĂ DURATĂ  
 CODES FOR SHORT-TERM PATENT DOCUMENTS  
 КОДЫ ДЛЯ КРАТКОСРОЧНЫХ ПАТЕНТНЫХ ДОКУМЕНТОВ**

- U0** – cerere de brevet de invenție de scurtă durată publicată înainte de termenul legal de 18 luni de la data de depozit sau data priorității recunoscută  
 – short-term patent application published before the established term of 18 months after the filing date or recognized priority date  
 – заявка на краткосрочный патент на изобретение, опубликованная раньше установленного 18-месячного срока с даты подачи или даты признанного приоритета
- U1** – cerere de brevet de invenție de scurtă durată publicată la termen, împreună cu raportul de documentare  
 – short-term patent application published within the established term together with a search report  
 – заявка на краткосрочный патент на изобретение, опубликованная в срок вместе с отчетом о поиске
- U2** – cerere de brevet de invenție de scurtă durată publicată la termen, fără raportul de documentare  
 – short-term patent application published within the established term without a search report  
 – заявка на краткосрочный патент на изобретение, опубликованная в срок без отчета о поиске
- U3** – raport de documentare al unei cereri de brevet de invenție de scurtă durată (publicat ulterior publicării cererii)  
 – search report of a short-term patent application (published after publication of the application)  
 – отчет о поиске по заявке на краткосрочный патент на изобретение (опубликованный после публикации заявки)
- Y** – brevet de invenție de scurtă durată acordat  
 – granted short-term patent for invention  
 – предоставленный краткосрочный патент на изобретение
- Y3** – brevet de invenție de scurtă durată acordat, amendat în urma procedurii de opoziție  
 – granted short-term patent for invention, amended after opposition procedure  
 – предоставленный краткосрочный патент на изобретение, измененный вследствие процедуры возражения
- Y8** – brevet de invenție de scurtă durată acordat, cu corecturi sau modificări în pagina de capăt (bibliografică) a documentului  
 – granted short-term patent for invention with corrections or amendments to the front (bibliographic) page of the document  
 – предоставленный краткосрочный патент на изобретение, с изменениями или исправлениями в титульном листе документа

- Y9** – brevet de invenție de scurtă durată acordat, cu corecturi sau modificări ale oricărei părți a documentului  
 – granted short-term patent for invention with corrections or amendments to any part of the document  
 – предоставленный краткосрочный патент на изобретение, с изменениями или исправлениями в любой части документа
- Z** – brevet de invenție de scurtă durată eliberat  
 – issued short-term patent for invention  
 – выданный краткосрочный патент на изобретение
- Z4** – brevet de invenție de scurtă durată eliberat, amendat în urma procedurilor de limitare sau de anulare  
 – issued short-term patent for invention, amended after limitation or cancellation procedures  
 – выданный краткосрочный патент на изобретение, измененный вследствие процедур ограничения или признания патента недействительным
- Z5** – brevet de invenție de scurtă durată prelungit  
 – extended short-term patent for invention  
 – продленный краткосрочный патент на изобретение
- Z6** – brevet de invenție de scurtă durată prelungit, amendat în urma procedurii de prelungire  
 – extended short-term patent for invention, amended after extension procedure  
 – продленный краткосрочный патент на изобретение, измененный вследствие процедуры продления
- Z8** – brevet de invenție de scurtă durată eliberat sau prelungit, cu corecturi sau modificări în pagina de capăt (bibliografică) a documentului  
 – issued or extended short-term patent for invention with corrections or amendments to the front (bibliographic) page of the document  
 – выданный или продленный краткосрочный патент на изобретение, с изменениями или исправлениями в титульном листе документа
- Z9** – brevet de invenție de scurtă durată eliberat sau prelungit, cu corecturi sau modificări ale oricărei părți  
 – issued or extended short-term patent for invention with corrections or amendments to any part of the document  
 – выданный или продленный краткосрочный патент на изобретение, с изменениями или исправлениями любой части документа

**CODURILE OMPI PENTRU CODIFICAREA TITLURILOR INFORMAȚIILOR  
 REFERITOARE LA INVENȚII, PUBLICATE ÎN BULETINUL OFICIAL  
 DE PROPRIETATE INTELECTUALĂ CONFORM NORMEI ST.17**

**WIPO CODES ON CODING OF HEADINGS OF ANNOUNCEMENTS CONCERNING  
 INVENTIONS MADE IN THE OFFICIAL BULLETIN OF INTELLECTUAL PROPERTY  
 IN ACCORDANCE WITH THE STANDARD ST.17**

**КОДЫ ВОИС ДЛЯ КОДИРОВАНИЯ ЗАГОЛОВКОВ ИНФОРМАЦИИ,  
 ОТНОСЯЩЕЙСЯ К ИЗОБРЕТЕНИЯМ, ПУБЛИКУЕМОЙ В ОФИЦИАЛЬНОМ  
 БЮЛЛЕТЕНЕ ИНТЕЛЛЕКТУАЛЬНОЙ СОБСТВЕННОСТИ  
 В СООТВЕТСТВИИ СО СТАНДАРТОМ ST.17**

- BB1A** Cereri de brevet de invenție publicate  
 Published patent applications  
 Опубликованные заявки на патент на изобретение
- BB1Y** Cereri de brevet de invenție de scurtă durată publicate  
 Published short-term patent applications  
 Опубликованные заявки на краткосрочные патенты
- BB2A** Cereri de brevet european pentru care s-a solicitat validarea în Republica Moldova publicate  
 Published European patent applications for which validation in the Republic of Moldova has been requested  
 Опубликованные заявки на европейский патент, для которых была запрошена валидация в Республике Молдова
- FF4A** Brevete de invenție acordate  
 Granted patents for invention  
 Предоставленные патенты на изобретения
- FF9Y** Brevete de invenție de scurtă durată acordate  
 Granted short-term patents for invention  
 Предоставленные краткосрочные патенты на изобретения
- FG9A** Publicarea traducerii fascicolului de brevet european validat în Republica Moldova  
 Publication of the translation of the European patent specification validated in the Republic of Moldova  
 Публикация перевода описания изобретения к европейскому патенту, валидированному в Республике Молдова

- FA9A** Lista cererilor de brevet de invenție retrase  
List of withdrawn patent applications  
Перечень отозванных заявок на патент
- FC9A** Lista cererilor de brevet de invenție respinse  
List of rejected patent applications  
Перечень отклоненных заявок на патент
- FG4A** Lista brevetelor de invenție eliberate  
List of issued patents for invention  
Перечень выданных патентов на изобретения
- FG9Y** Lista brevetelor de invenție de scurtă durată eliberate  
List of issued short-term patents for invention  
Перечень выданных краткосрочных патентов на изобретение
- FA9Y** Lista cererilor de brevet de invenție de scurtă durată retrase  
List of withdrawn short-term patent applications  
Перечень отозванных заявок на краткосрочный патент
- FC9Y** Lista cererilor de brevet de invenție de scurtă durată respinse  
List of rejected short-term patent applications  
Перечень отклоненных заявок на краткосрочный патент
- MM4A** Decăderi din drepturile ce decurg din brevet de invenție  
Forfeiture of rights deriving from the patent for invention  
Утеря прав, вытекающих из патента на изобретение
- MM9Y** Decăderi din drepturile ce decurg din brevet de invenție de scurtă durată  
Forfeiture of rights deriving from the short-term patent for invention  
Утеря прав, вытекающих из краткосрочного патента на изобретение
- ND4Y** Lista brevetelor de invenție de scurtă durată al căror termen de valabilitate a fost prelungit  
List of short-term patents for invention whose term of validity has been extended  
Перечень краткосрочных патентов на изобретения, срок действия которых был продлен
- MK4A** Lista brevetelor de invenție a căror durată de valabilitate a expirat  
List of expired patents for invention  
Перечень патентов на изобретения, срок действия которых истек
- MK4Y** Lista brevetelor de invenție de scurtă durată a căror valabilitate a expirat  
List of short-term patents for invention whose term of validity has been expired  
Перечень краткосрочных патентов на изобретения, срок действия которых истек
- ML9Y** Lista cererilor de prelungire a termenului de valabilitate a brevetului de invenție de scurtă durată respinse  
List of refused applications for extension of the term of validity of a short-term patent  
Перечень отклоненных заявок на продление срока действия краткосрочного патента

## SECȚIUNILE CLASIFICĂRII INTERNAȚIONALE DE BREVETE (CIB)

### INTERNATIONAL PATENT CLASSIFICATION SECTIONS (IPC)

#### РАЗДЕЛЫ МЕЖДУНАРОДНОЙ ПАТЕНТНОЙ КЛАССИФИКАЦИИ (МПК)

- |  |   |
|--|---|
| <p><b>A</b> NECESITĂȚI CURENTE ALE VIEȚII<br/>HUMAN NECESSITIES<br/>УДОВЛЕТВОРЕНИЕ ЖИЗНЕННЫХ<br/>ПОТРЕБНОСТЕЙ ЧЕЛОВЕКА</p>                                       | <p><b>E</b> CONSTRUCȚII FIXE<br/>FIXED CONSTRUCTIONS<br/>СТРОИТЕЛЬСТВО</p>  |
| <p><b>B</b> TEHNICI INDUSTRIALE DIVERSE.<br/>TRANSPORT PERFORMING<br/>OPERATIONS. TRANSPORTING<br/>РАЗЛИЧНЫЕ ТЕХНОЛОГИЧЕСКИЕ<br/>ПРОЦЕССЫ. ТРАНСПОРТИРОВАНИЕ</p> | <p><b>F</b> MECANICĂ. ILUMINAT. ÎNCĂLZIRE. ARMAMENT.<br/>EXPLOZIVE<br/>MECHANICAL ENGINEERING. LIGHTING. HEATING.<br/>WEAPONS. BLASTING<br/>МЕХАНИКА. ОСВЕЩЕНИЕ. ОТОПЛЕНИЕ. ОРУЖИЕ.<br/>ВЗРЫВНЫЕ РАБОТЫ</p> |
| <p><b>C</b> CHIMIE ȘI METALURGIE<br/>CHEMISTRY. METALLURGY<br/>ХИМИЯ И МЕТАЛЛУРГИЯ</p>   | <p><b>G</b> FIZICĂ<br/>PHYSICS<br/>ФИЗИКА</p>   |
| <p><b>D</b> TEXTILE ȘI HÂRTIE<br/>TEXTILES. PAPER<br/>ТЕКСТИЛЬ И БУМАГА</p>  | <p><b>H</b> ELECTRICITATE<br/>ELECTRICITY<br/>ЭЛЕКТРИЧЕСТВО</p>   |

## **BB1A Cereri de brevet de invenție publicate / Published patent applications / Опубликованные заявки на патент на изобретение**

**P**ublicarea în BOPI a cererilor de brevet asigură solicitantului o protecție provizorie în condițiile prevăzute de art. 19 din Legea nr. 50/2008 privind protecția invențiilor. Descrierile cererilor de brevet, ale căror rezumate sunt publicate în BOPI, se află în biblioteca AGEPI, accesibile publicului, și pot fi consultate direct sau se pot comanda copii, contra cost.

Conform art. 89(1) din Lege, după publicarea cererii de brevet orice persoană poate să prezinte la AGEPI observații referitor la brevetabilitatea invenției care constituie obiectul cererii de brevet.

**P**ublication of patent applications in BOPI provides for the applicant a provisional protection in accordance with Art. 19 of the Law No. 50/2008 on the Protection of Inventions.

Descriptions of the patent applications, the abstracts of which are published in BOPI, are available to the public in the AGEPI library and may be consulted directly or copies may be ordered for payment of an additional fee.

According to Art. 89(1) of the Law, in any proceedings before the AGEPI, following the publication of the patent application, any third party may present observations concerning the patentability of the invention to which the application relates.

**П**убликация заявок на патент в BOPI обеспечивает заявителю временную охрану на условиях, предусмотренных в ст. 19 Закона № 50/2008 об охране изобретений. Описания к заявкам на патенты, рефераты которых опубликованы в BOPI, находятся в библиотеке AGEPI, общедоступны для ознакомления, а за дополнительную плату могут быть заказаны их копии.

Согласно ст. 89(1) Закона, после публикации заявки на патент любое лицо вправе представить в AGEPI свои замечания в отношении патентоспособности изобретения, являющегося предметом заявки на патент.

(21) a 2020 0048 (13) A2

(51) Int. Cl.: A61H 1/00 (2006.01)

A61H 1/02 (2006.01)

A61H 15/02 (2006.01)

A61H 23/00 (2006.01)

A61H 23/02 (2006.01)

A61F 5/04 (2006.01)

A61F 5/042 (2006.01)

A61F 5/37 (2006.01)

A61F 7/00 (2006.01)

(22) 2020.05.26

(71)(72) ȘCIGOREV Iuri, MD

(54) **Instalație pentru tratamentul (refacerea funcțiilor) sistemului musculo-scheletic și altor sisteme de activitate vitală umană cu un complex de influențe mecanice (nechirurgicale)**

(57) Invenția se referă la echipament medical, și anume la mijloace de tratament nechirurgical prin influențe mecanice asupra corpului uman, și poate fi utilizată în neurologie, fizioterapie, ortopedie, traumatologie pentru tratarea bolilor sistemului musculo-scheletic uman, precum și pentru influențe de îmbunătățire a sănătății asupra sistemelor umane de circulație a sângelui, limfatic și digestiv.

Instalația constă din două secții: cea superioară mobilă și cea inferioară fixă de bază, unite printr-o balama (1) de-a lungul axei centrale transversale. Secția superioară constă dintr-un locaș (2) de lemn (placaj 20 mm) cu o deschizătură longitudinală (3) pentru trecerea unui masaj cu role (4), instalat într-un cadru (5) prin garnituri (6), care asigură o oscilație liberă a locașului (2). Locașul (2) este echipat cu elemente pentru fixarea trunchiului și picioarelor pacientului (7), elemente pentru întinderea forțată (8) și sprijine pentru mâini. Pe ambele părți ale deschizăturii longitudinale (3) sunt plasate elementele de încălzire pentru încălzirea corpului pacientului. Vibrația locașului (2) este setată de un mecanism cu excentric (11) cu acționare de la un motor electric (12). Întinderea corpului pacientului este setată prin înclinarea locașului (2) sau forțat. Pentru o sarcină suplimentară poate fi utilizată o buclă Glisson. Masarea coloanei vertebrale este efectuată cu rolele (4) de cauciuc, fixate la un cărucior (14), care se deplasează în regim automat de la sacrum până la occiputul pacientului și înapoi de-a lungul unui profil de ghidare (17), realizat sub forma unei linii individuale a coloanei vertebrale cu presiune reglabilă (ridicare-coborâre) asupra lui. Sau (variante a doua) rolele (4) sunt ridicate și coborâte în direcția de deplasare cu ajutorul unui dispozitiv, care scanează linia coloanei

vertebrale a pacientului. Secția superioară pivotează pe balamale (1) la un unghi de până la 45° pentru efectuarea unei întinderi naturale a coloanei vertebrale a pacientului la activarea unui motor electric de acționare (23), unit printr-un reductor cu melc cu un scripete (24).

Revendicări: 1

Figuri: 3

\*

\* \*

(54) **Installation for treatment (functional recovery) of musculoskeletal and other systems of human vital activity with a complex of mechanical (non-surgical) effects**

(57) The invention relates to medical equipment, namely to the non-surgical treatment means by mechanical effects on the human body, and can be used in neurology, physiotherapy, orthopedics, traumatology for the treatment of human musculoskeletal system diseases, as well as for health-improving effects on the human circulatory, lymphatic and digestive systems.

The installation consists of two sections: an upper movable and a lower fixed base, connected by a hinge (1) along the central transverse axis. The upper section consists of a wooden (plywood 20 mm) locating block (2) with a longitudinal opening (3) for the passage of a massager with rollers (4), installed in a frame (5) through spacers (6), which ensure the free oscillation of the locating block (2). The locating block (2) is equipped with elements for fastening the patient's torso and legs (7), elements for forced stretching (8) and arm supports. On both sides of the longitudinal opening (3) are placed heating elements to warm up the patient's body. Vibration of the locating block (2) is set by an eccentric mechanism (11) driven by an electric motor (12). Stretching of the patient's body is set by tilting the locating block (2) or by force. For additional loading, a Glisson loop can be used. Spine massage is carried out with rubber rollers (4), attached to a carriage (14), which moves automatically from the sacrum to the patient's occiput and back along a guide profile (17), made in the shape of an individual line of the spine with adjustable pressure (lifting-lowering) thereon. Or (the second embodiment) the rollers (4) are lifted and lowered in the direction of motion using a device scanning the patient's spine line. The upper section pivots on hinges (1) at an angle of up to 45° to create a natural stretching of the pa-

tient's spine when activating an electric drive motor (23), connected through a worm gear to a pulley (24).

Claims: 1

Fig.: 3

\*  
\* \*

(54) **Установка для лечения (восстановления функций) опорно-двигательной и других систем жизнедеятельности человека комплексом механических воздействий (безоперационно)**

(57) Изобретение относится к медицинской технике, а именно к средствам безоперационного лечения путем механических воздействий на организм человека, и может быть использовано в неврологии, физиотерапии, ортопедии, травматологии для лечения заболеваний опорно-двигательной системы человека, а также для оздоровительного воздействия на кровеносную, лимфатическую и пищеварительную систем человека.

Установка состоит из двух секций: верхней подвижной и нижней неподвижной базой, соединенных шарниром (1) по центральной поперечной оси. Верхняя секция состоит из деревянного (фанерного 20 мм) ложемент (2) с продольным проемом (3) для прохождения массажера с роликами (4), установленного в раму (5) через прокладки (6), обеспечивающие свободное колебание ложемент (2). Ложемент (2) оборудован элементами крепления туловища и ног пациента (7), элементами принудительного растяжения (8) и подставками для рук. По обе стороны продольного проема (3) уложены нагревательные элементы для разогрева тела пациента. Вибрация ложемент (2) задается эксцентриковым механизмом (11) с приводом от электродвигателя (12). Растяжение тела пациента задается за счет наклона ложемент (2) или принудительно. Для дополнительной нагрузки может применяться петля Глиссона. Массаж позвоночника осуществляется резиновыми роликами (4), прикрепленными к каретке (14), которая движется в автоматическом режиме от крестца до затылка пациента и обратно по направляющему профилю (17), выполненному по форме индивидуальной линии позвоночника с регулируемым нажимом (поднятием-опусканием) на него. Или (второй вариант) ролики (4) поднимаются и опускаются по ходу движения с помощью сканирующей линии позвоночника пациента устройства.

Верхняя секция поворачивается на шарнирах (1) на угол до 45° для создания естественного растяжения позвоночника пациента при включении приводного электродвигателя (23), соединенного через червячный редуктор со шкивом (24).

П. формулы: 1

Фиг.: 3

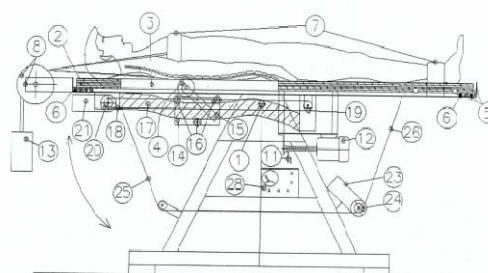

(21) a 2020 0047 (13) A2

(51) Int. Cl.: A61H 1/00 (2006.01)  
A61H 1/02 (2006.01)  
A61H 15/02 (2006.01)  
A61H 23/00 (2006.01)  
A61H 23/02 (2006.01)  
A61F 5/04 (2006.01)  
A61F 5/042 (2006.01)  
A61F 5/37 (2006.01)  
A61F 7/00 (2006.01)

(22) 2020.05.26

(71)(72) ȘCIGOREV Iuri, MD

(54) **Metodă de tratament (refacerea funcțiilor) al sistemului musculo-scheletic și altor sisteme de activitate vitală a omului cu un complex de influențe mecanice (nechirurgicale)**

(57) Invenția se referă la medicină și poate fi utilizată în neurologie, fizioterapie, ortopedie și traumatologie pentru tratarea bolilor sistemului musculo-scheletic uman, precum și pentru influența de îmbunătățire a sănătății asupra altor sisteme de activități vitale umane.

Metoda constă în aceea că în prima etapă se efectuează încălzirea corpului pacientului, amplasat orizontal, cu o vibrație de relaxare simultană. Apoi, simultan vibrației, se setează o întindere, datorită înclinării corpului pacientului cu capul în jos până la 45° cu fixarea gleznelor pacientului. În caz de contraindicații se realizează o întindere forțată orizontală. Întinderea cu înclinarea trunchiului este preferențială, deoarece nu necesită o fixare a părții de sus a trunchiului pacientului pentru transmiterea sarcinii, care perturbă circulația sângelui și îngreunează respirația. Dacă este necesară o influență mai mare asupra coloanei

cervicale se utilizează o buclă Glisson. În ultima etapă, suplimentar întinderii și vibrației, este activat masajul cu role împerecheate (de-a lungul axei transversale a corpului). Rolele se deplasează în regim automat de la sacrum până la occiputul pacientului și înapoi de-a lungul liniei individuale a coloanei vertebrale a pacientului cu flexiunea consecutivă a fiecărei vertebre. Apăsarea rolor, durata procedurii și numărul procedurilor se reglează, ținând cont de individualitatea pacientului. Metoda propusă de tratament nechirurgical (restabilirea funcțiilor) al sistemului musculoscheletic uman cu un complex de influențe mecanice are un efect mai mare decât altele, deoarece combinația simultană a întregului complex de influențe mecanice completează și îmbunătățește influența lor terapeutică asupra corpului uman.

Revendicări: 1

Figuri: 3

\*  
\* \*

(54) **Method for treatment (functional recovery) of musculoskeletal and other systems of human vital activity with a complex of mechanical (non-surgical) effects**

(57) The invention relates to medicine and can be used in neurology, physiotherapy, orthopedics and traumatology for the treatment of human musculoskeletal system diseases, as well as for health-improving effects on other vital human activity systems.

The method consists in the fact that in the first stage is carried out heating of the horizontally placed patient's body with simultaneous relaxing vibration. Then, simultaneously with vibration, stretching is set by tilting the patient's body head down to 45° with fixation of the patient's ankles. In case of contraindications, horizontal forced stretching is carried out. The tilted stretching is preferable because it does not require fixation of the patient's upper torso for the transfer of the load that disrupts blood circulation and makes breathing difficult. If a greater impact on the cervical spine is required, a Glisson loop is applied. In the last stage, in addition to stretching and vibration, roller massage with paired rollers (along the transverse axis of the body) is activated. The rollers move in automatic mode from the sacrum to the patient's occiput and back along the individual line of the patient's spine with successive deflection of each vertebra. The pressing of the rollers, the duration of the procedure and the number of procedures are ad-

justed, taking into account the individuality of the patient.

The proposed method for non-surgical treatment (functional recovery) of human musculoskeletal system with a complex of mechanical effects is more effective than others, since the simultaneous combination of the entire complex of mechanical effects complements and improves their therapeutic effect on the human body.

Claims: 1

Fig.: 3

\*  
\* \*

(54) **Способ лечения (восстановления функций) опорно-двигательной и других систем жизнедеятельности человека комплексом механических воздействий (безоперационно)**

(57) Изобретение относится к медицине и может быть использовано в неврологии, физиотерапии, ортопедии и травматологии для лечения заболеваний опорно-двигательной системы человека, а также для оздоровительного воздействия на другие системы жизнедеятельности человека. Способ заключается в том, что на первом этапе осуществляется прогрев горизонтально расположенного тела пациента с одновременной расслабляющей вибрацией. Затем одновременно с вибрацией задается вытяжение за счет наклона тела пациента головой вниз до 45° с фиксацией щиколоток пациента. В случае противопоказаний осуществляется горизонтальная принудительная вытяжка. Вытяжка с наклоном туловища предпочтительнее, потому что не требует фиксации верхней части туловища пациента для передачи нагрузки, которая нарушает кровообращение и затрудняет дыхание. При необходимости большего воздействия на шейный отдел позвоночника применяется петля Глиссона. На последнем этапе дополнительно вытяжке и вибрации включается роликовый массаж спаренными роликами (по поперечной оси тела). Ролики движутся в автоматическом режиме от крестца до затылка пациента и обратно по индивидуальной линии позвоночника пациента с последовательным прогибом каждого позвонка. Нажатие роликов, длительность процедуры и количество процедур регулируются с учетом индивидуальности пациента.

Предлагаемый способ безоперационного лечения (восстановления функций) опор-

но-двигательной системы человека комплексом механических воздействий имеет большую эффективность, чем другие, так как одновременное сочетание всего комплекса механических воздействий дополняет и улучшает их лечебное воздействие на организм человека.

П. формулы: 1

Фиг.: 3

- 
- (21) **a 2020 0046 (13) A2**  
 (51) **Int. Cl.: A61K 31/155 (2006.01)**  
**A61K 47/56 (2017.01)**  
**A61P 31/04 (2006.01)**  
 (22) 2020.05.25  
 (71) UNIVERSITATEA DE STAT DIN MOLDOVA, MD  
 (72) ROBU Ștefan, MD; GHIOCA Paul, RO; IANCU Lorena, RO; PRISACARI Viorel, MD; SAVVA Veronica, MD; SPATARU Petru, MD; ȚIU-LEANU Pavel, MD  
 (54) **Procedeu de obținere a unui material polimeric antibacterian**  
 (57) Invenția se referă la domeniul medicinei și farmaceuticii, și anume la procedee de obținere a unor materiale polimerice cu proprietăți antibacteriene ce pot fi utilizate în domeniul medicinei.  
 Procedeu, conform invenției, constă în obținerea materialului polimeric cu proprietăți antibacteriene prin interacțiunea directă a soluției de clorhexidină în cloroform cu concentrația de 10% cu soluție de copolimer stiren:butadienă, anhidridă maleică cu concentrația de 5% la temperatura de 60-70°C timp de 4 ore, cu obținerea unui material cu un conținut de 3-6 mas% de clorhexidină.  
 Rezultatul tehnic al invenției constă în reducerea timpului de sinteză și micșorarea prețului de cost de 4-5 ori al materialului polimeric obținut, ce formează pelicule cu grosimea de până la 100 μ.

Revendicări: 1

Figuri: 1

\*  
\* \*

- (54) **Process for producing an antibacterial polymeric material**  
 (57) The invention relates to the field of medicine and pharmaceuticals, namely to processes for producing polymeric materials with antibacterial properties that can be used in the field of medicine.

The process, according to the invention, consists in producing a polymeric material with antibacterial properties by direct interaction of chlorhexidine solution in chloroform with a concentration of 10% with a styrene:butadiene copolymer, maleic anhydride solution with a concentration of 5% at a temperature of 60-70°C for 4 hours, to produce a material with a content of 3-6 wt.% of chlorhexidine.

The technical result of the invention consists in reducing the synthesis time and cost saving by 4-5 times of the produced polymer material, which forms films of a thickness of up to 100 μm.

Claims: 1

Fig.: 1

\*  
\* \*

- (54) **Способ получения антибактериального полимерного материала**

- (57) Изобретение относится к области медицины и фармацевтики, а именно к способам получения полимерных материалов с антибактериальными свойствами, которые могут быть использованы в области медицины.

Способ, согласно изобретению, состоит в получении полимерного материала с антибактериальными свойствами путем прямого взаимодействия раствора хлоргексидина в хлороформе с концентрацией 10% с раствором сополимера стирола:бутадиена, малеинового ангидрида с концентрацией 5% при температуре 60-70°C в течение 4 часов, с получением материала с содержанием 3-6 мас.% хлоргексидина.

Технический результат изобретения заключается в сокращении времени синтеза и снижении себестоимости в 4-5 раз полученного полимерного материала, который образует пленки толщиной до 100 мкм.

П. формулы: 1

Фиг.: 1

- 
- (21) **a 2021 0028 (13) A2**  
 (51) **Int. Cl.: A61K 39/00 (2015.01)**  
**A61K 39/02 (2015.01)**  
**A61K 39/13 (2015.01)**  
**A61K 39/29 (2015.01)**  
**A61P 31/00 (2013.01)**  
 (22) 2019.10.04  
 (31) 201821038850  
 (32) 2018.10.12

- (33) IN  
 (85) 2021.05.06  
 (86) PCT/IN2019/050737, 2019.10.04  
 (87) WO 2020/075184 A1, 2020.04.16  
 (71) SERUM INSTITUTE OF INDIA PRIVATE LTD, IN  
 (72) SHARMA Inder Jit, IN; RAKESH Kumar, IN; KILVANI Jaganathan Semburakkiannan, IN; DODDAPANENI Manohar, IN; SHITOLE Anil Vyankatrao, IN  
 (74) GLAZUNOV Nicolae  
 (54) **Compoziție de vaccin combinat, care conține o doză redusă de poliovirus inactivat, și procedeu de preparare a acesteia**  
 (57) Prezenta invenție se referă la o compoziție imunogenică complet lichidă, care include o combinație de antigeni/immunogeni. Compoziția imunogenică include o cantitate optimă de antigeni/immunogeni pentru asigurarea protecției împotriva unui număr de boli. Compoziția manifestă imunogenicitate și stabilitate îmbunătățite. De asemenea, prezenta invenție se referă la un procedeu de preparare a compoziției de vaccin.

Revendicări: 61

\*  
\* \*

- (54) **Combination vaccine composition comprising reduced dose inactivated poliovirus and method for preparing the same**  
 (57) The present disclosure relates to a fully liquid immunogenic composition comprising a combination of antigens/immunogens. The immunogenic composition comprises optimum amount of antigens/immunogens to confer protection against a number of diseases. The composition exhibits improved immunogenicity and stability. A process for preparing the vaccine composition is also disclosed.

Claims: 61

\*  
\* \*

- (54) **Композиция комбинированной вакцины, которая содержит уменьшенную дозу инактивированного полиовируса, и способ ее приготовления**  
 (57) Настоящее изобретение относится к полностью жидкой иммуногенной композиции, которая включает комбинацию антигенов/иммуногенов. Иммуногенная композиция включает оптимальное количество антигенов/иммуногенов для обеспечения защиты от ряда заболеваний. Композиция демонстрирует улучшенные иммуногенность и стабильность. Также настоящее

изобретение относится к способу приготовления вакцинной композиции.

П. формулы: 61

- (21) **a 2020 0043 (13) A2**  
 (51) **Int. Cl.: A63H 33/38** (2006.01)  
 (22) 2020.05.22  
 (71) UNIVERSITATEA TEHNICĂ A MOLDOVEI, MD  
 (72) STRILCIUC Ilinca, MD; CAZAC Viorica, MD  
 (54) **Ediție de carte pentru copii cu elemente interactive dinamice**  
 (57) Invenția se referă la domeniul educației antepreșcolare, și anume la o ediție de carte pentru copii cu elemente interactive dinamice, destinată formării abilităților cognitiv-educative ale copiilor cu vârsta de până la 3 ani.

Ediția de carte, conform invenției, conține elemente grafice și dinamice interactive, executate din același material, fiecare integrat prin suprapunere într-un spațiu, asigurat de un element de delimitare, totodată ediția de carte conține un element de operare a mișcării elementelor dinamice interactive, la deplasarea căruia de către copil, elementele dinamice prezintă niște obiecte de studiu desfășurate în evoluția mișcărilor caracteristice ale acestora, de exemplu, la rotația razelor solare dintr-o imagine cu Soare, acesta va apărea sau dispărea, simulând răsăritul și apusul lui. Ediția de carte asigură posibilitatea cunoașterii mediului înconjurător, utilizând elemente dinamice interactive, ce contribuie la dezvoltarea abilităților de căutare și a celor ce țin de dezvoltarea motricității fine la copii, importante pentru dezvoltarea corelației: gândire-logică-coordonare-atenție-reacții-memorie-limbaj-comunicare.

Revendicări: 3

Figuri: 2

\*  
\* \*

- (54) **Children's book edition with dynamic interactive elements**  
 (57) The invention relates to the field of primary preschool education, namely to a children's book edition with dynamic interactive elements, intended for the formation of cognitive-educational skills in children under 3 years of age.  
 The book edition, according to the invention, comprises graphic and dynamic interactive elements, made of the same material, each of

which is integrated by overlaying into a space, provided by a limiting element, at the same time the book edition comprises an element of handling the movement of dynamic interactive elements, when moved by a child, the dynamic elements are objects of study developed in the course of their characteristic movements, for example, at the rotation of the sun's rays in an image with the Sun, it will appear or disappear, simulating its sunrise and sunset. The book edition provides the opportunity to cognize the environment using dynamic interactive elements, which contributes to the development of search skills and abilities related to the development of fine motor skills in children, which are important for the development of the relationship: thinking-logic-coordination-attention-reaction-memory-language-communication.

Claims: 3

Fig.: 2

\*  
\* \*

(54) **Книжное издание для детей с динамическими интерактивными элементами**

(57) Изобретение относится к области младшего дошкольного образования, а именно, к книжному изданию для детей, с динамическими интерактивными элементами, предназначенному для формирования познавательно-образовательных навыков у детей возрастом до 3 лет.

Книжное издание, согласно изобретению, содержит графические и динамические интерактивные элементы, изготовленные из одного материала, каждый из которых интегрирован путем наложения в пространство, обеспечиваемое ограничивающим элементом, при этом книжное издание содержит элемент оперирования движением динамических интерактивных элементов, при перемещении которого ребенком динамические элементы представляют собой объекты изучения, разворачивающиеся в процессе их характерных движений, например, при вращении солнечных лучей на изображении с Солнцем, оно будет появляться или исчезать, имитируя его восход и закат. Книжное издание обеспечивает возможность познания окружающей среды, используя динамические интерактивные элементы, что способствует развитию поисковых навыков и умений, связанных с развитием мелкой моторики у детей,

важных для развития взаимосвязи: мышление-логика-координация-внимание-реакция-память-язык-общение.

П. формулы: 3

Фиг.: 2

- 
- (21) **a 2020 0040 (13) A2**  
 (51) **Int. Cl.: B42D 1/00 (2006.01)**  
**A63F 13/00 (2006.01)**  
 (22) 2020.05.21  
 (71) UNIVERSITATEA TEHNICĂ A MOLDOVEI, MD  
 (72) BAICEV Tatiana, MD; CAZAC Viorica, MD  
 (54) **Ediție de carte pentru copii integrată cu realitate augmentată**

(57) Invenția se referă la domeniul educației școlare și poate fi utilizată pentru însușirea obiectelor ingineresti prin integrarea tehnologiilor tradiționale de obținere a edițiilor de carte cu tehnologia de realitate augmentată.

Ediția de carte pentru copii integrată cu realitate augmentată conține imagini grafice 2D, elaborate de către autori, utilizând grafica computerizată, care sunt scanate cu ajutorul unui dispozitiv electronic și recunoscute de o aplicație cu o tehnologie de realitate augmentată, în care au fost elaborate reprezentările 3D ale imaginilor grafice 2D, interconectate între ele, de exemplu, avion, turbină eoliană, casă de locuit cu panouri solare, rachetă, robot etc. Imaginile grafice 2D sunt recunoscute și, datorită conexiunilor programate, sunt transformate în reprezentările 3D, care pot fi mărite și vizualizate din diferite unghiuri și planuri. Facilitatea însușirii de către copii a domeniului ingineresc este asigurată prin tehnologia de realitate augmentată, care permite apropierea obiectelor ingineresti prin reprezentări 3D, cu posibilitatea vizualizării acestora din interior, prin intermediul dispozitivelor mobile: telefoane, tablete etc.

Revendicări: 3

Figuri: 3

\*  
\* \*

(54) **Children's book edition integrated with augmented reality**

(57) The invention relates to the field of school education and can be used for learning engineering subjects by integrating traditional technologies for obtaining book editions with augmented reality technology.

The children's book edition integrated with augmented reality comprises 2D graphic ima-

ges, developed by the authors, using computer graphics, which are scanned with an electronic device and recognized by an application with augmented reality technology, in which 3D representations of 2D graphic images, interconnected between them, were developed, for example, airplane, wind turbine, dwelling house with solar panels, rocket, robot, etc. 2D graphic images are recognized and, due to programmed connections, transformed into 3D representations that can be enlarged and viewed from different angles and in different planes. Facilitating the learning by children of the engineering field is provided by augmented reality technology, which allows the approximation of engineering subjects using 3D representations, with the possibility of viewing them from the inside, by means of mobile devices: phones, tablets, etc.

Claims: 3

Fig.: 3

\*  
\* \* \*

(54) **Книжное издание для детей, интегрированное дополненной реальностью**

(57) Изобретение относится к области школьного образования и может быть использовано для усвоения инженерных предметов, интеграцией традиционных технологий получения книжных изданий с технологией дополненной реальности.

Книжное издание для детей, интегрированное дополненной реальностью, содержит графические 2D изображения, разработанные авторами с использованием компьютерной графики, которые сканируются с помощью электронного устройства и распознаются приложением с технологией дополненной реальности, в котором были разработаны 3D представления графических 2D изображений, взаимосвязанных между ними, например, самолета, ветряной турбины, жилого дома с солнечными панелями, ракеты, робота и т. д. Графические 2D изображения распознаются и, благодаря запрограммированным соединениям, преобразуются в 3D представления, которые могут быть увеличены и просмотрены под разными углами и в разных плоскостях. Упрощение усвоения детьми инженерной области обеспечивается технологией дополненной реальности, которая позволяет приближение инженерных предметов с помощью 3D представлений с возможностью их визуализации изнутри

посредством мобильных устройств: телефонов, планшетов и т. д.

П. формулы: 3

Фиг.: 3

(21) **a 2020 0041 (13) A2**

(51) **Int. Cl.: B42D 1/00 (2006.01)**  
**A63F 13/00 (2006.01)**

(22) 2020.05.21

(71) UNIVERSITATEA TEHNICĂ A MOLDOVEI, MD

(72) CÎRJA Ana-Maria, MD; CAZAC Viorica, MD; CÎRJA Jana, MD

(54) **Ediție de carte despre arhitectura urbană integrată cu realitate augmentată**

(57) Invenția se referă la domeniul culturii, turismului și promovării arhitecturii urbane prin reprezentări 3D interactive în regim real cu posibilitatea vizualizării acestora în toate planurile, și anume la o ediție de carte despre arhitectura urbană integrată cu realitate augmentată.

Ediția de carte, conform invenției, conține imagini grafice 2D, elaborate de către autori, utilizând grafica computerizată, care sunt scanate cu ajutorul unui dispozitiv electronic și recunoscute de o aplicație cu o tehnologie de realitate augmentată, în care au fost elaborate reprezentări 3D ale imaginilor grafice 2D, interconectate între ele. Imaginile grafice 2D sunt recunoscute și, datorită conexiunilor programate, sunt transformate în reprezentări 3D, care pot fi mărite și vizualizate din diferite unghiuri și planuri. Astfel, invenția reprezintă o ediție de carte despre arhitectură și o aplicație, care transformă construcțiile arhitecturale în reprezentării 3D, elaborate prin tehnologia de realitate augmentată.

Revendicări: 3

Figuri: 2

\*  
\* \* \*

(54) **Book edition on urban architecture, integrated with augmented reality**

(57) The invention relates to the field of culture, tourism and promotion of urban architecture through interactive 3D representations in real mode with the possibility of their visualization in all planes, namely to a book edition on urban architecture, integrated with augmented reality.

The book edition, according to the invention, comprises 2D graphic images, developed by the authors, using computer graphics, which are scanned with an electronic device and re-

cognized by an augmented reality technology application, in which 3D representations of 2D graphic images, interconnected between them, were developed. 2D graphics are recognized and, due to programmed connections, are transformed into 3D representations that can be enlarged and viewed from different angles and in different planes. Thus, the invention represents a book edition on architecture and an application that transforms architectural structures into 3D representations, developed by means of augmented reality technology.

Claims: 3

Fig.: 2

\*  
\* \*

(54) **Книжное издание о городской архитектуре, интегрированное дополненной реальностью**

(57) Изобретение относится к области культуры, туризма и продвижения городской архитектуры посредством интерактивных 3D представлений в реальном режиме с возможностью их визуализации во всех плоскостях, а именно к книжному изданию о городской архитектуре, интегрированному дополненной реальностью.

Книжное издание, согласно изобретению, содержит графические 2D изображения, разработанные авторами используя компьютерную графику, которые сканируются с помощью электронного устройства и распознаются приложением с технологией дополненной реальности, в котором были разработаны 3D представления графических 2D изображений, взаимосвязанных между ними. Графические 2D изображения распознаются и благодаря запрограммированным соединениям преобразуются в 3D представления, которые могут быть увеличены и просмотрены под разными углами и в разных плоскостях. Таким образом, изобретение представляет книжное издание об архитектуре и приложение, которое преобразует архитектурные строения в 3D представления, разработанные с помощью технологии дополненной реальности.

П. формулы: 3

Фиг.: 2

(21) a 2020 0034 (13) A2

(51) Int. Cl.: C07D 209/96 (2006.01)

C07C 61/29 (2006.01)

A61K 31/40 (2006.01)

A61P 35/00 (2006.01)

(22) 2020.05.04

(71) INSTITUTUL DE CHIMIE, MINISTERUL EDUCAȚIEI ȘI CERCETĂRII, MD; KATHOLIEKE UNIVERSITEIT LEUVEN, BE; UNIVERSITÄT BERN, CH

(72) KULCIŢKI Veaceslav, MD; GÎRBU Vladilena, MD; PRUTEANU Elena, MD; RENAUD Philippe, CH; DAELEMANS Dirk, BE; UNGUR Nikon, MD

(74) JOVMIR Tudor

(54) **Derivat 2-spiro pirolidinic cu structură ent-kauranică, care posedă activitate citotoxică selectivă**

(57) Invenția se referă la un derivat al compusului natural, care posedă proprietăți citotoxice selective față de unele linii de celule canceroase umane și poate fi utilizat ca agent chimioterapeutic pentru tratamentul afecțiunilor oncologice. În special, este descris un derivat al acidului ent-kaurenic ce conține fragmentul 2-spiro pirolidinic și activitatea citotoxică a acestuia. Mai exact, structura compusului revendicat include scheletul carbonic al ent-kauranului funcționalizat în mod specific în ciclul D cu un fragment spiro pirolidinic (1).

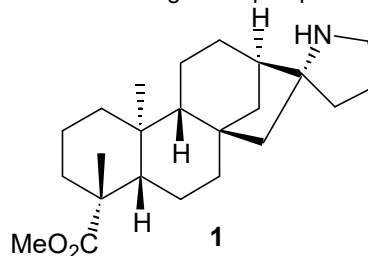

Diterpenoidele tetraciclice inițiale sunt ușor disponibile din deșeurile de floarea-soarelui (*Helianthus annuus*).

Activitatea citotoxică a compusului (1) este demonstrată prin inhibarea multiplicării a cel puțin 50% din celulele aparținând mai multor linii celulare tumorale la concentrații micromolare și submicromolare. Acțiunea selectivă a compusului propus este demonstrată de valorile înalte ale indicelui de selectivitate dat ca raportul IC<sub>50</sub> pentru celulele normale la IC<sub>50</sub> pentru celulele tumorale corespunzătoare.

Revendicări: 2

Figuri: 4

\*  
\* \*

(54) **2-Spiropyrrolidine derivative of *ent*-kauranic structure with selective cytotoxic activity**

(57) The invention relates to a natural compound derivative that has selective cytotoxic properties in relation to certain lines of human cancer cells and can be used as a chemotherapeutic agent for the treatment of oncologic diseases. In particular, an *ent*-kaurenoic acid derivative is described which contains a 2-spiropyrrolidine moiety and its cytotoxic activity. More precisely, the structure of the claimed compound includes the *ent*-kauranic carbon backbone specifically functionalized in cycle D with a spiro-pyrrolidine moiety (1).

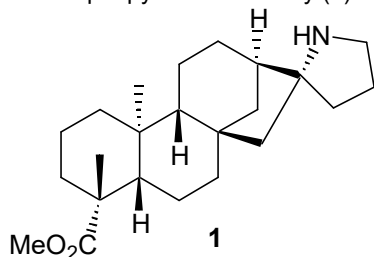

The parent tetracyclic diterpenoids are easily available from sunflower waste (*Helianthus annuus*).

The cytotoxic activity of compound (1) is confirmed by inhibition at micromolar and submicromolar concentrations of at least 50% of cells multiplication belonging to several tumor cell lines. The selective action of the claimed compound is confirmed by high values of the selectivity index, given as the ratio of IC<sub>50</sub> for normal cells to IC<sub>50</sub> for corresponding tumor cells.

Claims: 2

Fig.: 4

\*  
\* \*

(54) **2-Спиропирролидиновое производное *энт*-каурановой структуры, обладающее селективной цитотоксической активностью**

(57) Изобретение относится к производному природного соединения, которое обладает селективными цитотоксическими свойствами по отношению к определённым линиям раковых клеток человека и может быть использовано в качестве химиотерапевтического агента для лечения онкологических заболеваний. В частности, описано производное *энт*-кауреновой кислоты, которое содержит 2-спиропирролидиновый фрагмент и его цитотоксическая активность. Точнее, структура заявленного соединения включает углеродный скелет

*энт*-каурана функционализированный селективно в цикле D спиропирролидиновым фрагментом (1).

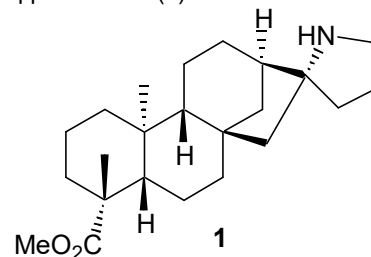

Исходные тетрациклические дитерпеноиды являются легко доступными из отходов подсолнечника (*Helianthus annuus*).

Цитотоксическая активность соединения (1) подтверждается ингибированием размножения не менее 50% клеток принадлежащих нескольким линиям раковых клеток в микромолярных и субмикромолярных концентрациях. Селективное действие предложенного соединения подтверждается высокими значениями индекса селективности, данного как соотношение IC<sub>50</sub> для нормальных клеток к IC<sub>50</sub> для соответствующих раковых клеток.

П. формулы: 2

Фиг.: 4

(21) a 2020 0039 (13) A2

(51) Int. Cl.: C12G 1/02 (2006.01)  
B65D 88/02 (2006.01)

(22) 2020.05.21

(71) BOGATÎ Eugen, MD; VACARCIUC Liviu, MD; GRIZA Ina, MD

(72) BOGATÎ Eugen, MD; GRIZA Ina, MD; VACARCIUC Liviu, MD

(54) **Mini-recipient pentru macerare-fermentare „Robot”**

(57) Invenția se referă la industria vinicolă, la producerea diferitor tipuri de vin în sectorul privat, și anume la mecanizarea procesului de macerare, extracție și fermentare a mustuielii, scurgere și presare ușoară a fazei solide.

Mini-recipientul pentru macerare-fermentare „Robot” constă dintr-un recipient metalic (1), dotat cu o placă (2) mobilă perforată, o gură (3) de încărcare-descărcare, un racord (4) pentru must, un ax (5), o grindă de sprijin (6), un fund (7) mobil perforat, un troliu (8) cu frânghie metalică, o pârghie (9) pentru deplasarea fundului (7), balamale (10) articulate, un zdrobitor (11) cu valțuri, o manivelă (12) cu un troliu, un scripete (13) și cu o frânghie (14), suporturi limitatoare (15) pentru placă (2) și

fund (7), și o frânghie cu cârlig (16) de fixare a pârghiei (9).

Revendicări: 3

Figuri: 2

\*  
\* \*

(54) **Maturation-fermentation mini-container "Robot"**

(57) The invention relates to the wine-making industry, to the production of various types of wine in the private sector, namely to the mechanization of the process of maturation, extraction and fermentation of the pulp, runoff and easy pressing of the solid phase.

The maturation-fermentation mini-container "Robot" consists of a metal container (1), equipped with a movable perforated plate (2), a loading-and-unloading opening (3), a nozzle (4) for must, an axle (5), a bearer bar (6), a movable perforated bottom (7), a winch (8) with a metal cable, a lever (9) for moving the bottom (7), articulated hinges (10), a roll crusher (11), a crank (12) with a winch, a pulley (13) and a cable (14), limiting supports (15) for the plate (2) and the bottom (7), and a cable with a hook (16) for fixing the lever (9).

Claims: 3

Fig.: 2

\*  
\* \*

(54) **Мини-емкость для настаивания-брожения «Робот»**

(57) Изобретение относится к винодельческой отрасли, к производству различных типов вина в частном секторе, а именно, к механизации процесса настаивания, экстрагирования и брожения мезги, стекания и легкого подпрессовывания твердой фазы.

Мини-емкость для настаивания-брожения «Робот» состоит из металлической емкости (1), снабженной подвижной перфорированной пластиной (2), загрузочно-разгрузочным отверстием (3), штуцером (4) для сусла, валом (5), опорной балкой (6), подвижным перфорированным дном (7), лебедкой (8) с металлическим тросом, рычагом (9) для перемещения дна (7), шарнирными петлями (10), валковой дробилкой (11), кривошипом (12) с лебедкой, шкивом (13) и тросом (14), ограничительными опорами (15) для пластины (2) и дна (7), и тросом с крюком (16) для фиксации рычага (9).

П. формулы: 3

Фиг.: 2

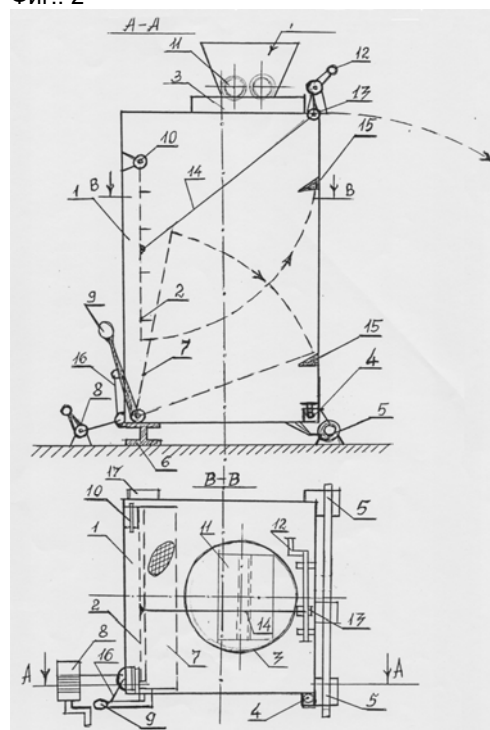

## **BB1Y Cereri de brevet de invenție de scurtă durată publicate /**

### **Published short-term patent applications /**

### **Опубликованные заявки на краткосрочные патенты/**

**P**ublicarea în BOPI a cererilor de brevet asigură solicitantului o protecție provizorie în condițiile prevăzute de art. 19 din Legea nr. 50/2008 privind protecția invențiilor. Descrierile cererilor de brevet, ale căror rezumate sunt publicate în BOPI, se află în biblioteca AGEPI, accesibile publicului, și pot fi consultate direct sau se pot comanda copii, contra cost.

Conform art. 89(1) din Lege, după publicarea cererii de brevet orice persoană poate să prezinte la AGEPI observații referitor la brevetabilitatea invenției care constituie obiectul cererii de brevet.

**P**ublication of patent applications in BOPI provides for the applicant a provisional protection in accordance with Art. 19 of the Law No. 50/2008 on the Protection of Inventions.

Descriptions of the patent applications, the abstracts of which are published in BOPI, are available to the public in the AGEPI library and may be consulted directly or copies may be ordered for payment of an additional fee.

According to Art. 89(1) of the Law, in any proceedings before the AGEPI, following the publication of the patent application, any third party may present observations concerning the patentability of the invention to which the application relates.

**П**убликация заявок на патент в BOPI обеспечивает заявителю временную охрану на условиях, предусмотренных в ст. 19 Закона № 50/2008 об охране изобретений. Описания к заявкам на патенты, рефераты которых опубликованы в BOPI, находятся в библиотеке AGEPI, общедоступны для ознакомления, а за дополнительную плату могут быть заказаны их копии.

Согласно ст. 89(1) Закона, после публикации заявки на патент любое лицо вправе представить в AGEPI свои замечания в отношении патентоспособности изобретения, являющегося предметом заявки на патент.

- (21) **s 2020 0049** (13) **U2**  
 (51) **Int. Cl.:** *H01L 21/00* (2006.01)  
           *H01L 21/02* (2006.01)  
           *H01L 21/027* (2006.01)  
           *H01L 21/033* (2006.01)  
           *G01N 27/00* (2006.01)  
 (22) 2020.05.13  
 (71) UNIVERSITATEA TEHNICĂ A MOLDOVEI,  
 MD  
 (72) LUPAN Oleg, MD; MAGARIU Nicolae, MD;  
 TROFIM Viorel, MD  
 (54) **Senzor de *n*-butanol pe baza hete-  
 rojoncțiunii ZnO-Al<sub>2</sub>O<sub>3</sub>**  
 (57) Invenția se referă la tehnica și tehnologia se-  
 miconductorilor oxizi, în particular la senzori  
 de *n*-butanol pe baza heterojoncțiunii ZnO-  
 Al<sub>2</sub>O<sub>3</sub>.  
 Senzorul de *n*-butanol pe baza heterojoncțiu-  
 nii ZnO-Al<sub>2</sub>O<sub>3</sub> include un substrat din sticlă  
 (1), pe suprafața căruia prin metoda sintezei  
 chimice din soluție este depusă o peliculă din  
 ZnO (2), iar pe suprafața ei prin vaporizarea  
 termică în vid a tri-izopropilatului de Al  
 [Al(C<sub>3</sub>H<sub>7</sub>O)<sub>3</sub>] la temperatura substratului (1)  
 egală cu 450°C se depune pelicula de Al<sub>2</sub>O<sub>3</sub>  
 (3) cu grosimea de 17-20 nm, pe suprafața  
 căreia sunt depuse contacte din Au-Cr (4) în  
 formă de meandru și prelucrate prin tratarea  
 fonică rapidă la T=650°C, t=30 s.

Revendicări: 1  
 Figuri: 3

\*  
 \* \*

- (54) ***N*-butanol sensor based on ZnO-Al<sub>2</sub>O<sub>3</sub> het-  
 erojunction**  
 (57) The invention relates to oxide semiconductor  
 equipment and technology, in particular to *n*-  
 butanol sensors based on ZnO-Al<sub>2</sub>O<sub>3</sub> hetero-  
 junction.  
 The *n*-butanol sensor based on ZnO-Al<sub>2</sub>O<sub>3</sub>  
 heterojunction comprises a glass substrate  
 (1), on the surface of which by the chemical  
 synthesis method from a solution is deposited  
 a ZnO film (2), and on its surface by vacuum  
 thermal evaporation of Al [Al(C<sub>3</sub>H<sub>7</sub>O)<sub>3</sub>] triiso-  
 propylate at the substrate temperature (1)  
 equal to 450°C is deposited the Al<sub>2</sub>O<sub>3</sub> film (3)  
 with a thickness of 17-20 nm, on the surface  
 of which meander-shaped contacts of Au-Cr  
 (4) are deposited and processed by fast pho-  
 ton annealing at T=650°C, t=30 s.

Claims: 1  
 Fig.: 3

\*  
 \* \*

- (54) **Сенсор *n*-бутанола на основе гетеропе-  
 рехода ZnO-Al<sub>2</sub>O<sub>3</sub>**  
 (57) Изобретение относится к технике и техно-  
 логии оксидных полупроводников, в част-  
 ности к сенсорам *n*-бутанола на основе ге-  
 тероперехода ZnO-Al<sub>2</sub>O<sub>3</sub>.  
 Сенсор *n*-бутанола на основе гетеропере-  
 хода ZnO-Al<sub>2</sub>O<sub>3</sub> включает стеклянную под-  
 ложку (1), на поверхность которой методом  
 химического синтеза из раствора нанесена  
 пленка из ZnO (2), а на ее поверхность ва-  
 куумным термическим испарением триизо-  
 пропилата Al [Al(C<sub>3</sub>H<sub>7</sub>O)<sub>3</sub>] при температуре  
 подложки (1) равной 450°C осаждается  
 пленка Al<sub>2</sub>O<sub>3</sub> (3) толщиной 17-20 нм, на по-  
 верхность которой осажжены меандровид-  
 ные контакты из Au-Cr (4) и обработаны  
 быстрым фотонным отжигом при T=650°C,  
 t=30 с.

П. формулы: 1  
 Фиг.: 3

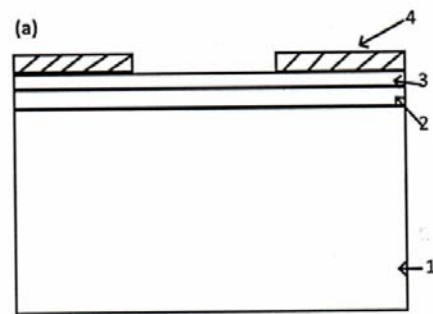

- (21) **s 2020 0039** (13) **U2**  
 (51) **Int. Cl.:** *H01L 39/00* (2006.01)  
           *H01L 39/12* (2006.01)  
 (22) 2020.04.30  
 (71) INSTITUTUL DE INGINERIE ELECTRONICĂ  
 ȘI NANOTEHNOLOGII „D. Ghițu”, MD  
 (72) SIDORENKO Anatolie, MD; MORARI Roman,  
 MD; ZASAVITCHI Efim, MD  
 (54) **Valva de spin Josephson**  
 (57) Invenția se referă la microelectronică, în spe-  
 cial, la dispozitivele de comutare, și poate fi  
 utilizată pentru crearea dispozitivelor de co-  
 mutare ultrarapide, eficiente din punct de ve-  
 dere al energiei, elementelor și registrelor de  
 memorie pentru supercomputere de mare vi-  
 țeză și eficiență energetică.  
 Valva de spin Josephson conține un contact  
 Josephson, format dintr-un material magnetic  
 multistrat, care constă din structuri stratificate  
 (7): un strat de cobalt cu grosimea de 1,5 nm

(9) – un strat de niobiu cu grosimea de 8 nm (11) – un strat de cobalt cu grosimea de 2,5 nm (8) - un strat de niobiu cu grosimea de 8 nm (10), plasat între două straturi ale unui superconductor de niobiu cu grosimea de 150 nm fiecare (5 și 6), care conține cleme de intrare (1 și 2), la care se aplică un impuls de curent de dirijare, și cleme de ieșire (3 și 4), totodată starea valvei de spin Josephson „0” sau „1” depinde de aplicarea impulsului de curent de dirijare.

Revendicări: 1

Figuri: 2

\*  
\* \*

(54) **Josephson spin valve**

(57) The invention relates to microelectronics, in particular to switching devices, and can be used to create ultrafast, energy-efficient switching devices, memory elements and registers for high-speed and energy-efficient supercomputers.

The Josephson spin valve comprises a Josephson contact composed of a multilayer magnetic material, consisting of layered structures (7): a cobalt layer of a thickness of 1.5 nm (9) – a niobium layer of a thickness of 8 nm (11) – a cobalt layer of a thickness of 2.5 nm (8) – a niobium layer of a thickness of 8 nm (10), placed between two layers of a niobium superconductor of a thickness of 150 nm each (5 and 6), containing input terminals (1 and 2), to which is applied a control pulse current, and output terminals (3 and 4), at the same time the state of the Josephson spin valve “0” or “1” depends on the application of the control pulse current.

Claims: 1

Fig.: 2

\*  
\* \*

(54) **Джозефсоновский спиновый вентиль**

(57) Изобретение относится к микроэлектронике, в частности, к переключающим устройствам, и может быть использовано для создания сверхбыстрых, энергоэкономных переключающих устройств, элементов и регистров памяти для быстродействующих и энергоэкономных суперкомпьютеров.

Джозефсоновский спиновый вентиль содержит контакт Джозефсона, составленный из многослойного магнитного материала, состоящего из слоистых структур (7): слой кобальта толщиной 1,5 нм (9) – слой ниобия толщиной 8 нм (11) – слой кобальта толщиной 2,5 нм (8) – слой ниобия толщиной 8 нм (10), помещенного между двумя слоями сверхпроводника ниобия толщиной 150 нм каждый (5 и 6), содержащий входные клеммы (1 и 2), на которые подается управляющий импульс тока, и выходные клеммы (3 и 4), при этом состояние Джозефсоновского спинового вентиля «0» или «1» зависит от подачи управляющего импульса тока.

П. формулы: 1

Фиг.: 2

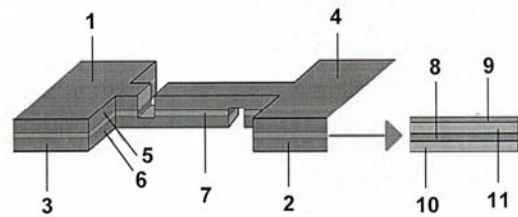

**BB2A Cereri de brevet european  
pentru care s-a solicitat validarea  
în Republica Moldova publicate /  
Published European patent applications  
for which validation in the Republic  
of Moldova has been requested /  
Опубликованные заявки на европейский  
патент, для которых была испрошена  
валидация в Республике Молдова**

**A** GEPI publică fiecare solicitare de validare după informarea de către OEB privind achitarea taxei stabilite pentru validare, dar nu înainte de expirarea unui termen de 18 luni de la data depunerii sau, dacă o prioritate a fost revendicată, de la data celei mai vechi priorități. O cerere de brevet european, pentru care s-a plătit taxa de validare, și un brevet european validat vor avea aceleași efecte ca și o cerere de brevet sau un brevet în conformitate cu Legea nr. 50/2008 privind protecția invențiilor.

**A** GEPI shall publish any request for validation after it has been informed by the EPO that the prescribed validation fee has been paid, but not before the expiry of a time limit of 18 months from the filing date or, if priority has been claimed, the earliest priority date. A European patent application for which the validation fee has been paid and a validated European patent shall have the same effects as a patent application and a patent in accordance with the Law No 50/2008 on the Protection of Inventions.

**К** аждое ходатайство о валидации публикуется Агентством после получения от ЕПВ подтверждения оплаты установленной таксы за валидацию, но не ранее истечения 18-месячного срока с даты подачи или, если испрошен приоритет, с даты наиболее раннего приоритета. Заявка на европейский патент, по которой была оплачена такса за валидацию, и валидированный европейский патент имеют то же действие, что и заявка на патент и патент в соответствии с Законом № 50/2008 об охране изобретений.

- (21) **e 2021 0943 (13) A1**  
 (51) **Int.Cl.:** **A61K 9/00** (2006.01.01)  
**A61K 9/08** (2006.01.01)  
**A61K 31/4015** (2006.01.01)  
 (96) 19386059.0, 2019.12.30  
 (97) 3845215, 2021.07.07  
 (71) LABOMED PHARMACEUTICAL COMPANY S.A., GR  
 (72) LIOLIOS Georgios, GR; PSARRAKIS Ioannis, GR  
 (54) **Soluții orale care conțin săruri de lisde-xamfetamină**  
**Oral solutions comprising lisdexamfeta-mine salts**  
**Пероральные растворы, содержащие соли лиздексамфетамин**
- 
- (21) **e 2021 0944 (13) A1**  
 (51) **Int.Cl.:** **F01N 13/04** (2010.01.01)  
**F01N 13/08** (2010.01.01)  
**F01N 1/16** (2006.01.01)  
**F01N 1/18** (2006.01.01)  
**F16K 1/00** (2006.01.01)  
**F16K 11/08** (2006.01.01)  
 (96) 19801586.9, 2019.11.15  
 (87) WO 2020/109036, 2020.06.04  
 (31) 18208611  
 (32) 2018.11.27  
 (33) EP  
 (71) AKRAPOVIC D.D., SI  
 (72) PENCA Jure, SI; AKRAPOVIC Igor, SI  
 (54) **Supapă de reglare a debitului de gaz și a sunetului și sistem de evacuare a gazelor de eșapament**  
**Gas flow and sound control valve and ex-haust gas system**  
**Клапан для регулирования расхода газа и звука и система выпуска отработавших газов**
- 
- (21) **e 2021 0945 (13) A1**  
 (51) **Int.Cl.:** **B65D 6/18** (2006.01.01)  
**B65D 1/22** (2006.01.01)  
 (96) 19805109.6, 2019.11.26  
 (87) WO 2020/109296, 2020.06.04  
 (31) 18208286  
 (32) 2018.11.26  
 (33) EP
- 
- (21) **e 2021 0946 (13) A1**  
 (51) **Int.Cl.:** **A61K 31/47** (2006.01.01)  
**A61K 9/00** (2006.01.01)  
**A61K 9/20** (2006.01.01)  
**A61K 47/10** (2017.01.01)  
**A61K 47/12** (2006.01.01)  
**A61K 47/14** (2017.01.01)  
**A61K 47/26** (2006.01.01)  
**A61K 47/38** (2006.01.01)  
**A61P 19/02** (2006.01.01)  
 (96) 19805716.8, 2019.11.25  
 (87) WO 2020/109230, 2020.06.04  
 (31) 18382851  
 (32) 2018.11.26  
 (33) EP  
 (71) MMC INTELLECTUAL PROPERTY INSTI-TUTE, S.L., ES  
 (72) MONFORT FAURE Jordi, ES; VERGES MI-LANO Josep, ES; GARCÍA ALONSO Fernan-do, ES; RAMENTOL MASSANA Jordi, ES; SÁNCHEZ GARCÍA José Ángel, ES; SANZ MENÉNDEZ Nuria, ES; VICARIO DE LA TORRE Marta, ES  
 (54) **Montelukast pentru tratamentul osteoartritei erozive a mâinii**  
**Montelukast for the treatment of erosive hand osteoarthritis**  
**Монтелукаст для лечения эрозивного остеоартрита кисти**
- 
- (21) **e 2021 0947 (13) A1**  
 (51) **Int.Cl.:** **D06M 11/73** (2006.01.01)  
**D06M 11/76** (2006.01.01)  
**D06M 15/41** (2006.01.01)  
**B32B 5/02** (2006.01.01)  
**B64B 1/58** (2006.01.01)  
 (96) 19812733.4, 2019.11.25  
 (87) WO 2020/109247, 2020.06.04  
 (31) 201862771224P  
 (32) 2018.11.26  
 (33) US  
 (71) SCEYE SA, CH  
 (72) VESTERGAARD FRANDSEN Mikkel, US; KIM David, US; FILLETER Tobin, CA; PARAM-BATH MUNDAYODAN Sudeep, US

- (54) **Fibre PBO (Zylon®) altoite cu oxid de grafen; procedeu de producere și utilizări pentru corpurile de dirijabil și aeronavele mai ușoare decât aerul**  
**Graphene-oxide grafted PBO (Zylon®) fibers; method for production and applications to airship hulls and lighter than air vehicles**  
**Привитые оксидом графена PBO (Zylon®) волокна; способ производства и применения для корпусов дирижаблей и летательных аппаратов, которые легче воздуха**

**A61P 11/00** (2006.01.01)  
**A61P 31/12** (2006.01.01)  
**A61K 31/437** (2006.01.01)  
**A61K 31/5025** (2006.01.01)

(21) e 2021 0948 (13) A1

- (51) **Int.Cl.:** **A61P 7/06** (2006.01.01)  
**A61P 35/00** (2006.01.01)  
**C07D 401/12** (2006.01.01)  
**C07D 401/14** (2006.01.01)  
**C07D 405/14** (2006.01.01)  
**C07D 413/14** (2006.01.01)  
**C07D 471/04** (2006.01.01)  
**A61K 31/4709** (2006.01.01)  
**A61K 31/444** (2006.01.01)  
**A61K 31/4375** (2006.01.01)

(96) 19816457.6, 2019.11.26

(87) WO 2020/109994, 2020.06.04

(31) 201862772815P; 201962915784P

(32) 2018.11.29; 2019.10.16

(33) US; US

(71) PFIZER INC., US

(72) GOPALSAMY Ariamala, US; NARAYANAN Arjun Venkat, US; CASIMIRO-GARCIA Agustin, US; CHOI Chulho, US; HEPWORTH David, US; PIOTROWSKI David Walter, US; YAYLA Hatice Gizem, US; JASTI Jayasankar, US; ROBERTS Lee Richard, US; JONES Lyn Howard, US; PARIKH Mihir Dineshkumar, US; CHEN Ming Zhu, US; FADEYI Olugbeminiyi Omezia, US; ROBINSON JR. Ralph Pelton, US; DOW Robert Lee, US; CABRAL Shawn, US

- (54) **Pirazoli în calitate de modulatori ai hemoglobinei**  
**Pyrazoles as modulators of hemoglobin**  
**Пиразолы в качестве модуляторов гемоглобина**

(96) 19817162.1, 2019.11.25

(87) WO 2020/109224, 2020.06.04

(31) 18208276

(32) 2018.11.26

(33) EP

(71) JANSSEN SCIENCES IRELAND UNLIMITED COMPANY, IE

(72) GUILLEMONT Jérôme Émile Georges, FR; LANCOIS David Francis Alain, FR; CHAO Sovy, FR; ANGIBAUD Patrick René, FR; MERCEY Guillaume Jean Maurice, FR; RABOISSON Pierre Jean-Marie Bernard, BE; MICHAUT Antoine Benjamin, FR; RIGAUX Peter, BE

- (54) **Compuși heteroaromatici suplimentari care au activitate împotriva VRS**  
**Further heteroaromatic compounds having activity against RSV**  
**Дополнительные гетероароматические соединения, обладающие активностью против РСВ**

(21) e 2021 0950 (13) A1

- (51) **Int.Cl.:** **C07D 213/26** (2006.01.01)  
**A01N 53/00** (2006.01.01)  
**C07C 237/42** (2006.01.01)  
**C07D 333/12** (2006.01.01)

(96) 19817878.2, 2019.11.15

(87) WO 2020/112390, 2020.06.04

(31) 201862771414P

(32) 2018.11.26

(33) US

(71) FMC CORPORATION, US

(72) PAHUTSKI Jr.Thomas Francis, US; SLACK Rachel, US; DEANGELIS Andrew Jon, US

- (54) **Compuși meta-diamidici pentru combaterea dăunătorilor nevertebrați**  
**Meta-diamide compounds for controlling invertebrate pests**  
**Мета-диамидные соединения для борьбы с беспозвоночными вредителями**

(21) e 2021 0949 (13) A1

- (51) **Int.Cl.:** **C07D 471/04** (2006.01.01)  
**C07D 487/04** (2006.01.01)  
**C07D 519/00** (2006.01.01)

- (21) **e 2021 0951 (13) A1**  
 (51) **Int.Cl.:** **A61P 25/06** (2006.01.01)  
**A61K 31/198** (2006.01.01)  
**A61P 25/28** (2006.01.01)  
**C07B 59/00** (2006.01.01)  
**C07C 233/47** (2006.01.01)
- (96) 19820881.1, 2019.12.06  
 (87) WO 2020/115715, 2020.06.11  
 (31) 201862776297P  
 (32) 2018.12.06  
 (33) US  
 (71) INTRABIO LTD, GB  
 (72) MANN Michiko, GB  
 (54) **Analogi deuterati ai acetilleucinei**  
**Deuterated analogs of acetyl-leucine**  
**Дейтерированные аналоги**  
**ацетиллейцина**
- 
- (21) **e 2021 0952 (13) A1**  
 (51) **Int.Cl.:** **A61K 31/445** (2006.01.01)  
**A61P 35/00** (2006.01.01)
- (96) 19821387.8, 2019.11.22  
 (87) WO 2020/112514, 2020.06.04  
 (31) 201862773367P  
 (32) 2018.11.30  
 (33) US  
 (71) ELI LILLY AND COMPANY, US  
 (72) DOWLESS Michele Suzanne, US; GONG Xueqian, US; STANCATO Louis Frank, US  
 (54) **Inhibitor al kinazei Aurora A pentru utilizare în tratamentul neuroblastomului**  
**An Aurora A kinase inhibitor for use in the treatment of neuroblastoma**  
**Ингибитор киназы Aurora A для применения при лечении нейробластомы**
- 
- (21) **e 2021 0953 (13) A1**  
 (51) **Int.Cl.:** **A61P 35/02** (2006.01.01)  
**A61K 31/519** (2006.01.01)
- (96) 19824085.5, 2019.11.26  
 (87) WO 2020/112761, 2020.06.04  
 (31) 201862773678P  
 (32) 2018.11.30  
 (33) US  
 (71) JANSSEN BIOTECH, INC., US  
 (72) BALASUBRAMANIAN Sriram, US
- (54) **Metode de tratament al limfomului folicular**  
**Methods of treating follicular lymphoma**  
**Методы лечения фолликулярной лимфомы**
- 
- (21) **e 2021 0954 (13) A1**  
 (51) **Int.Cl.:** **A61K 31/137** (2006.01.01)  
**A61K 31/506** (2006.01.01)  
**A61P 35/00** (2006.01.01)
- (96) 19824087.1, 2019.11.26  
 (87) WO 2020/112765, 2020.06.04  
 (31) 201862773960P  
 (32) 2018.11.30  
 (33) US  
 (71) RADIUS PHARMACEUTICALS, INC., US  
 (72) ARAGAM Nina K., US; MORRIS Charles, US  
 (54) **Elacestrant în combinație cu abemaciclib la femei cu cancer mamar**  
**Elacestrant in combination with abemaciclib in women with breast cancer**  
**Элацестрант в комбинации с абемациклибом у женщин с раком груди**
- 
- (21) **e 2021 0955 (13) A1**  
 (51) **Int.Cl.:** **A61K 39/00** (2006.01.01)  
**A61K 35/17** (2015.01.01)  
**A61P 35/00** (2006.01.01)
- (96) 19824223.2, 2019.11.29  
 (87) WO 2020/113188, 2020.06.04  
 (31) 201862774168P; 201862774858P;  
 201962847897P; 201962854957P;  
 201962931143P  
 (32) 2018.11.30; 2018.12.03; 2019.05.14;  
 2019.05.30; 2019.11.05  
 (33) US; US; US; US; US  
 (71) JUNO THERAPEUTICS, INC., US  
 (72) GILLENWATER Heidi, US; ALBERTSON Tina, US; DUBOVSKY Jason A., US; THORPE Jerill, US  
 (54) **Metode de dozare și tratament al tumorilor maligne B-celulare în terapia celulară adoptivă**  
**Methods for dosing and treatment of B cell malignancies in adoptive cell therapy**  
**Методы дозирования и лечения В-клеточных злокачественных опухолей в адоптивной клеточной терапии**
-

- (21) e 2021 0956 (13) A1  
 (51) Int.Cl.: A61K 35/17 (2015.01.01)  
 A61K 39/00 (2006.01.01)  
 A61P 35/00 (2006.01.01)  
 (96) 19824224.0, 2019.11.29  
 (87) WO 2020/113194, 2020.06.04  
 (31) 201862774164P; 201862776415P;  
 201962847926P; 201962854945P;  
 201962890600P; 201962931204P  
 (32) 2018.11.30; 2018.12.06; 2019.05.14;  
 2019.05.30; 2019.08.22; 2019.11.05  
 (33) US; US; US; US; US; US  
 (71) JUNO THERAPEUTICS, INC., US  
 (72) ALBERTSON Tina, US; GARCIA Jacob Randolph, US; GILBERT Mark, US; LI He, US; SUTHERLAND Claire, US; TREDE Nikolaus Sebastian, US  
 (54) **Metode de tratament cu utilizarea terapiei celulare adoptive**  
**Methods for treatment using adoptive cell therapy**  
**Методы лечения с применением адоптивной клеточной терапии**

- 
- (21) e 2021 0957 (13) A1  
 (51) Int.Cl.: C07K 16/28 (2006.01.01)  
 A61P 3/00 (2006.01.01)  
 A61P 25/28 (2006.01.01)  
 (96) 19824429.5, 2019.11.26  
 (87) WO 2020/112889, 2020.06.04  
 (31) 201862771456P; 201962817955P;  
 201962890506P  
 (32) 2018.11.26; 2019.03.13; 2019.08.22  
 (33) US; US; US  
 (71) DENALI THERAPEUTICS INC., US  
 (72) ASTARITA Giuseppe, US; DI PAOLO Gilbert, US; LIN Kai Lin, US; MONROE Kathryn M., US; NUGENT Alicia A., US; VAN LENGERICH Bettina, US  
 (54) **Metode de tratament al metabolismului lipidic neregulat**  
**Methods for treating dysregulated lipid metabolism**  
**Методы лечения дисрегулируемого липидного обмена**

- (21) e 2021 0958 (13) A1  
 (51) Int.Cl.: A61P 35/00 (2006.01.01)  
 C07D 487/04 (2006.01.01)  
 A61K 31/519 (2006.01.01)  
 (96) 19827893.9, 2019.11.26  
 (87) WO 2020/112700, 2020.06.04  
 (31) 201862774077P  
 (32) 2018.11.30  
 (33) US  
 (71) MERCK SHARP & DOHME CORP., US  
 (72) LARSEN Matthew A., US; ALI Amjad, US; CUMMING Jared, US; DEMONG Duane, US; DENG Qiaolin, US; GRAHAM Thomas H., US; HENNESSY Elisabeth, US; HOOVER Andrew J., US; LIU Ping, US; LIU Kun, US; MANSOOR Umar Faruk, US; PAN Jianping, US; PLUMMER Christopher W., US; SATHER Aaron, US; SWAMINATHAN Uma, US; WANG Huijun, US; ZHANG Yonglian, US  
 (54) **Derivați de aminotriazolochinazolină 9-substituiți în calitate de antagoniști ai receptorilor adenozinici, compoziții farmaceutice și utilizarea acestora**  
**9-Substituted amino triazolo quinazoline derivatives as adenosine receptor antagonists, pharmaceutical compositions and their use**  
**9-Замещенные производные аминотриазолохинолазина в качестве антагонистов аденозиновых рецепторов, фармацевтические композиции и их применение**

- 
- (21) e 2021 0959 (13) A1  
 (51) Int.Cl.: A61K 39/35 (2006.01.01)  
 A23L 3/26 (2006.01.01)  
 (96) 19827956.4, 2019.11.27  
 (87) WO 2020/113060, 2020.06.04  
 (31) 201862773643P  
 (32) 2018.11.30  
 (33) US  
 (71) ALLADAPT IMMUNOTHERAPEUTICS, INC., US  
 (72) WEIHE Olivia M., US; CORNYN Christopher, US; DOMBKOWSKI Ashley, US; MCCLINTOCK Dana, US  
 (54) **Procedee de obținere a compozițiilor mixte de alergeni**  
**Methods for making mixed allergen compositions**  
**Способы получения смешанных композиций аллергенов**

- (21) e 2021 0960 (13) A1  
 (51) Int.Cl.: C07D 401/14 (2006.01.01)  
 C07D 409/04 (2006.01.01)  
 C07D 487/04 (2006.01.01)  
 C07D 491/04 (2006.01.01)  
 C07D 495/04 (2006.01.01)  
 A61P 43/00 (2006.01.01)  
 A61K 31/506 (2006.01.01)  
 A61K 31/519 (2006.01.01)  
 A61K 31/4985 (2006.01.01)  
 (96) 19827981.2, 2019.11.29  
 (87) WO 2020/113178, 2020.06.04  
 (31) 201862774101P  
 (32) 2018.11.30  
 (33) US  
 (71) CELULARITY INC., US  
 (72) HARIRI Robert J., US; ZHANG Xiaokui, US; EDINGER James, US  
 (54) **Compuși aromatici pentru utilizare în activarea celulelor stem și progenitoare hematopoietice**  
**Aromatic compounds for use in activating hematopoietic stem and progenitor cells**  
**Ароматические соединения для применения при активации гемопоэтических стволовых клеток и клеток-предшественников**
- 
- (21) e 2021 0961 (13) A1  
 (51) Int.Cl.: C12N 5/0783 (2010.01.01)  
 (96) 19827982.0, 2019.11.29  
 (87) WO 2020/113182, 2020.06.04  
 (31) 201862774114P  
 (32) 2018.11.30  
 (33) US  
 (71) CELULARITY INC., US  
 (72) HARIRI Robert J., US; ZHANG Xiaokui, US; KANG Lin, US; VAN DER TOUW William, US; VOSKINARIAN-BERSE Vanessa, US; GUO Xuan, US  
 (54) **Extinderea celulelor ucigașe naturale și a celulelor ILC3 cu compuși aromatici noi**  
**Expansion of natural killer cells and ILC3 cells with novel aromatic compounds**  
**Расширение естественных клеток-киллеров и клеток ILC3 новыми ароматическими соединениями**
- 
- (21) e 2021 0962 (13) A1  
 (51) Int.Cl.: A61K 35/17 (2015.01.01)  
 C07K 14/725 (2006.01.01)  
 C12N 5/0783 (2010.01.01)  
 C12N 15/63 (2006.01.01)  
 C12N 5/073 (2010.01.01)  
 (96) 19828010.9, 2019.12.02  
 (87) WO 2020/113234, 2020.06.04  
 (31) 201862774142P; 201962878736P  
 (32) 2018.11.30; 2019.07.25  
 (33) US; US  
 (71) CELULARITY INC., US  
 (72) HARIRI Robert J., US; KARASIEWICZ Kathy, US; LI Tianjian, US  
 (54) **Celule CAR-T alogene derivate din placenta și utilizările acestora**  
**Placenta-derived allogeneic CAR-T cells and uses thereof**  
**Аллогенные CAR-T-клетки, полученные из плаценты, и их применения**
- 
- (21) e 2021 0963 (13) A1  
 (51) Int.Cl.: A61K 31/4166 (2006.01.01)  
 A61P 39/00 (2006.01.01)  
 A61P 43/00 (2006.01.01)  
 (96) 19828375.6, 2019.11.27  
 (87) WO 2020/112932, 2020.06.04  
 (31) 201862772001P  
 (32) 2018.11.27  
 (33) US  
 (71) EAGLE RESEARCH LABS LIMITED, MT  
 (72) HEPNER Adrian, US  
 (54) **Utilizarea dantrolenului și a promedicamentelor de dantrolen pentru tratarea expunerii la radiații**  
**Use of dantrolene and dantrolene prodrugs to treat radiation exposure**  
**Применение дантролена и пролекарств дантролена для лечения радиационного облучения**
- 
- (21) e 2021 0964 (13) A1  
 (51) Int.Cl.: F24F 1/0014 (2019.01.01)  
 F24F 1/0033 (2019.01.01)  
 F24F 5/00 (2006.01.01)  
 (96) 19831896.6, 2019.11.29  
 (87) WO 2020/110085, 2020.06.04  
 (31) 201800010686

- (32) 2018.11.29  
 (33) IT  
 (71) AERMEC S.P.A., IT  
 (72) RIELLO Giordano, IT; CAVALLO Pierpaolo, IT;  
 FACCIO Franco, IT

(54) **Ventiloconvector**  
**Fan coil**  
**Фанкойл**

- (21) **e 2021 0965 (13) A1**  
 (51) **Int.Cl.:** *F24F 13/14* (2006.01.01)  
*B01D 46/00* (2006.01.01)  
*F24F 13/28* (2006.01.01)  
*F24F 13/08* (2006.01.01)  
*F24F 11/39* (2018.01.01)  
*F24F 1/0073* (2019.01.01)  
*F24F 5/00* (2006.01.01)  
*F24F 110/10* (2018.01.01)

- (96) 19831897.4, 2019.11.29  
 (87) WO 2020/110086, 2020.06.04  
 (31) 201800010687  
 (32) 2018.11.29  
 (33) IT  
 (71) AERMEC S.P.A., IT  
 (72) RIELLO Giordano, IT; CAVALLO Pierpaolo, IT;  
 FACCIO Franco, IT; CARPANESE Filippo, IT

(54) **Ventiloconvector**  
**Fan coil**  
**Фанкойл**

- (21) **e 2021 0966 (13) A1**  
 (51) **Int.Cl.:** *F24F 13/28* (2006.01.01)  
*B01D 46/00* (2006.01.01)  
*F24F 13/08* (2006.01.01)  
*F24F 11/39* (2018.01.01)  
*F24F 1/0073* (2019.01.01)  
*F24F 5/00* (2006.01.01)  
*F24F 13/14* (2006.01.01)  
*F24F 110/10* (2018.01.01)

- (96) 19831898.2, 2019.11.29  
 (87) WO 2020/110087, 2020.06.04  
 (31) 201800010688  
 (32) 2018.11.29  
 (33) IT  
 (71) AERMEC S.P.A., IT  
 (72) RIELLO Giordano, IT; CAVALLO Pierpaolo, IT;  
 FACCIO Franco, IT; CARPANESE Filippo, IT

(54) **Ventiloconvector**  
**Fan coil**  
**Фанкойл**

- (21) **e 2021 0967 (13) A1**  
 (51) **Int.Cl.:** *A61K 31/138* (2006.01.01)  
*A61K 31/519* (2006.01.01)  
*A61K 31/565* (2006.01.01)  
*A61K 45/00* (2006.01.01)  
*A61P 35/00* (2006.01.01)  
*A61P 43/00* (2006.01.01)

- (96) 19888521.2, 2019.11.25  
 (87) WO 2020/110974, 2020.06.04  
 (31) 2018220046  
 (32) 2018.11.26  
 (33) JP  
 (71) TAIHO PHARMACEUTICAL CO., LTD., JP  
 (72) HIRAI Hiroshi, JP; MIURA Akihiro, JP;  
 SOOTOME Hiroshi, JP

(54) **Metodă terapeutică și profilactică pentru tumorile tratabile cu terapia endocrină prin utilizarea combinată a inhibitorului receptorilor factorului de creștere a fibroblastelor cu terapia endocrină**  
**Therapeutic and prophylactic method for tumor treatable with endocrine therapy by combined use of fibroblast growth factor receptor inhibitor with endocrine therapy**  
**Терапевтический и профилактический метод лечения опухолей, поддающихся эндокринной терапии, путем комбинированного применения ингибитора рецепторов фактора роста фибробластов с эндокринной терапией**

- (21) **e 2021 0968 (13) A1**  
 (51) **Int.Cl.:** *C07D 487/04* (2006.01.01)  
*C07D 487/08* (2006.01.01)  
*C07D 487/18* (2006.01.01)

- (96) 19888675.6, 2019.11.26  
 (87) WO 2020/112706, 2020.06.04  
 (31) 201862774069P  
 (32) 2018.11.30  
 (33) US  
 (71) MERCK SHARP & DOHME CORP., US

- (72) ZHANG Yonglian, US; ALI Amjad, US; CUMMING Jared, US; DEMONG Duane, US; DENG Qiaolin, US; GRAHAM Thomas H., US; HENNESSY Elisabeth, US; LARSEN Matthew A., US; LIU Kun, US; LIU Ping, US; MANSOOR Umar Faruk, US; PAN Jianping, US; PLUMMER Christopher W., US; SATHER Aaron, US; SWAMINATHAN Uma, US; WANG Huijun, US
- (54) **Derivați de aminotriazolochinazolină 7-, 8- și 10-substituiți în calitate de antagoniști ai receptorilor adenzinici, compoziții farmaceutice și utilizarea acestora**  
**7-, 8-, and 10-substituted amino triazoloquinazoline derivatives as adenosine receptor antagonists, pharmaceutical compositions and their use**  
**7-, 8- и 10-замещенные производные аминотриазолохиназолина в качестве антагонистов аденозиновых рецепторов, фармацевтические композиции и их применение**
- 
- (21) **e 2021 0969 (13) A1**  
(51) **Int.Cl.:** **A61K 39/395** (2006.01.01)  
**C07K 16/00** (2006.01.01)  
**C07K 16/18** (2006.01.01)  
**C07K 16/46** (2006.01.01)  
**C07K 19/00** (2006.01.01)  
**C12N 15/09** (2006.01.01)  
(96) 19888773.9, 2019.11.27  
(87) WO 2020/113063, 2020.06.04  
(31) 201862774025P; 201862780092P  
(32) 2018.11.30; 2018.12.14  
(33) US; US  
(71) ALETA BIOTHERAPEUTICS INC., US  
(72) LOBB Roy, US; RENNERT Paul, US  
(54) **Anticorpi cu un singur domeniu împotriva CLL-1**  
**Single domain antibodies against CLL-1**  
**Однодоменные антитела против CLL-1**
- 
- (21) **e 2021 0970 (13) A1**  
(51) **Int.Cl.:** **A61K 48/00** (2006.01.01)  
**C12N 5/10** (2006.01.01)  
**C12N 15/09** (2006.01.01)  
(96) 19889710.0, 2019.11.29  
(87) WO 2020/111229, 2020.06.04  
(31) 2018224965  
(32) 2018.11.30  
(33) JP
- (71) KYOTO UNIVERSITY, JP; TAKEDA PHARMACEUTICAL COMPANY LIMITED, JP  
(72) HOTTA Akitsu, JP; ISHIHARA Naoko, JP; NISHIGAKI Ryuichi, JP; SETO Masaki, JP  
(54) **Sistem de livrare a medicamentelor cu utilizarea soluției**  
**Drug delivery system using solution**  
**Система доставки лекарственных средств с использованием раствора**
- 
- (21) **e 2021 0971 (13) A1**  
(51) **Int.Cl.:** **C07K 14/775** (2006.01.01)  
**C12N 15/113** (2010.01.01)  
(96) 19889757.1, 2019.11.26  
(87) WO 2020/112802, 2020.06.04  
(31) 201862772230P  
(32) 2018.11.28  
(33) US  
(71) PREVAIL THERAPEUTICS, INC., US  
(72) ABELIOVICH Asa, US; HECKMAN Laura, US; RHINN Herve, US  
(54) **Terapii genice pentru bolile neurodegenerative**  
**Gene therapies for neurodegenerative disease**  
**Генные терапии для нейродегенеративных заболеваний**
- 
- (21) **e 2021 0972 (13) A1**  
(51) **Int.Cl.:** **A61K 9/48** (2006.01.01)  
**A61K 31/445** (2006.01.01)  
**A61K 31/451** (2006.01.01)  
(96) 19889873.6, 2019.11.27  
(87) WO 2020/112961, 2020.06.04  
(31) 201862773848P  
(32) 2018.11.30  
(33) US  
(71) CHEMOCENTRYX, INC., US  
(72) LELETI Manmohan Reddy, US; POWERS Jay P., US  
(54) **Formulări de capsule**  
**Capsule formulations**  
**Составы капсул**
-

- (21) **e 2021 0973 (13) A1**  
 (51) **Int.Cl.:** **A61K 8/37** (2006.01.01)  
**A61K 31/69** (2006.01.01)  
**C07C 29/52** (2006.01.01)  
**C07C 63/06** (2006.01.01)  
 (96) 19890645.5, 2019.11.22  
 (87) WO 2020/112542, 2020.06.04  
 (31) 201862773063P; 201862777643P;  
 201962796524P; 201962828354P;  
 201962832118P  
 (32) 2018.11.29; 2018.12.10; 2019.01.24;  
 2019.04.02; 2019.04.10  
 (33) US; US; US; US; US  
 (71) VENATORX PHARMACEUTICALS, INC., US  
 (72) BURNS Christopher J., US; DAIGLE Denis,  
 US; HAMRICK Jodie, US; PEVEAR Daniel C.,  
 US; TROUT Robert E. Lee, US; XERRI Luigi,  
 US; HENKEL Timothy, US; MYERS Cullen L.,  
 US; CONDON Stephen M., US; DRAGER An-  
 thony, US; ROSEN Lawrence, US  
 (54) **Compoziții combinate care conțin un inhibi-  
 tor al beta-lactamazei și utilizările acestora**  
**Combination compositions comprising a**  
**beta-lactamase inhibitor and uses thereof**  
**Комбинированные композиции, содер-  
 жащие ингибитор бета-лактамазы, и их**  
**применения**

- 
- (21) **e 2021 0974 (13) A1**  
 (51) **Int.Cl.:** **C12Q 1/48** (2006.01.01)  
**B82Y 5/00** (2011.01.01)  
**A61K 31/454** (2006.01.01)  
**A61K 47/54** (2017.01.01)  
 (96) 19891290.9, 2019.11.26  
 (87) WO 2020/112854, 2020.06.04  
 (31) 201862772861P; 201962811271P;  
 201962860557P  
 (32) 2018.11.29; 2019.02.27; 2019.06.12  
 (33) US; US; US  
 (71) GERON CORPORATION, US  
 (72) RIZO Aleksandra, US; BUSSOLARI Jacqueline  
 Cirillo, US; HUANG Fei, US  
 (54) **Metode de tratament al sindromului mielo-  
 displazic**  
**Methods of treating myelodysplastic syn-  
 drome**  
**Методы лечения миелодиспластического**  
**синдрома**

- (21) **e 2021 0975 (13) A1**  
 (51) **Int.Cl.:** **A61K 31/706** (2006.01.01)  
**A61K 31/4184** (2006.01.01)  
 (96) 19891614.0, 2019.11.26  
 (87) WO 2020/112848, 2020.06.04  
 (31) 201862773490P  
 (32) 2018.11.30  
 (33) US  
 (71) MEI PHARMA, INC., US  
 (72) GHALIE Richard, US  
 (54) **Terapii combinate pentru SMD cu risc ridi-  
 cat și foarte ridicat**  
**Combination therapies for high and very**  
**high risk MDS**  
**Комбинированные терапии для МДС**  
**высокого и очень высокого риска**

- 
- (21) **e 2021 0976 (13) A1**  
 (51) **Int.Cl.:** **F04D 29/32** (2006.01.01)  
**F04D 29/66** (2006.01.01)  
**F04D 29/68** (2006.01.01)  
**F04D 29/38** (2006.01.01)  
 (96) 20701598.3, 2020.01.22  
 (87) WO 2020/152211, 2020.07.30  
 (31) 202019100367U  
 (32) 2019.01.23  
 (33) DE  
 (71) BROSE FAHRZEUGTEILE SE & CO. KOM-  
 MANDITGESELLSCHAFT, WÜRZBURG, DE  
 (72) MAUSS Michael, DE  
 (54) **Rotor al autovehiculului**  
**Impeller of a motor vehicle**  
**Крыльчатка автомобиля**

- 
- (21) **e 2021 0977 (13) A1**  
 (51) **Int.Cl.:** **A61K 8/37** (2006.01.01)  
**A61K 8/49** (2006.01.01)  
**A61K 8/64** (2006.01.01)  
**A61P 17/14** (2006.01.01)  
**A61Q 7/00** (2006.01.01)  
 (96) 20760994.2, 2020.08.03  
 (87) WO 2021/026084, 2021.02.11  
 (31) 201962883809P; 201962895869P;  
 202063100611P  
 (32) 2019.08.07; 2019.09.04; 2020.03.23  
 (33) US; US; US  
 (71) ANEIRA PHARMA INC., US; WURST John  
 Edward, US

- (72) WURST John Edward, US
- (54) **Compoziții pentru tratamentul căderii părului**  
**Compositions for the treatment of hair loss**  
**Композиции для лечения выпадения волос**
- 
- (21) **e 2021 0978 (13) A1**
- (51) **Int.Cl.:** **A61P 35/00** (2006.01.01)  
**C07D 487/04** (2006.01.01)  
**C07D 498/04** (2006.01.01)  
**A61K 31/553** (2006.01.01)
- (96) 20834024.0, 2020.12.04
- (87) WO 2021/118877, 2021.06.17
- (31) 201962946586P
- (32) 2019.12.11
- (33) US
- (71) ELI LILLY AND COMPANY, US
- (72) BOULET Serge Louis, US; FORTNER Kevin Charles, US; GUO Deqi, US; HYMAN David Michael, US; PENG Sheng-Bin, US; SI Chong, US
- (54) **Inhibitori ai KRAS G12C**  
**KRAS G12C inhibitors**  
**Ингибиторы KRAS G12C**
- 
- (21) **e 2021 0979 (13) A1**
- (51) **Int.Cl.:** **C07K 14/71** (2006.01.01)  
**C07K 19/00** (2006.01.01)  
**A61K 38/17** (2006.01.01)  
**A61K 39/395** (2006.01.01)  
**A61P 13/12** (2006.01.01)  
**A61P 3/04** (2006.01.01)  
**A61K 38/00** (2006.01.01)  
**C12N 9/12** (2006.01.01)  
**A61P 9/00** (2006.01.01)  
**A61P 11/00** (2006.01.01)  
**A61P 19/00** (2006.01.01)  
**A61P 21/00** (2006.01.01)
- (96) 21161146.2, 2016.04.06
- (97) 3889171, 2021.10.06
- (31) 201562143579P
- (32) 2015.04.06
- (33) US
- (71) ACCELERON PHARMA INC., US
- (72) KUMAR Ravindra, US; GRINBERG Asya, US; SAKO Dianne S., US; PEARSALL Robert Scott, US; CASTONGUAY Roselyne, US
- (54) **Heteromultimeri ai receptorilor superfamiliei TGF-beta de tip I și de tip II și utilizările acestora**  
**TGF-beta superfamily type I and type II receptor heteromultimers and uses thereof**  
**Гетеромультимеры рецепторов суперсемейства TGF-бета типа I и типа II и их применения**
- 
- (21) **e 2021 0980 (13) A1**
- (51) **Int.Cl.:** **H04B 10/114** (2013.01.01)  
**H04B 10/116** (2013.01.01)
- (96) 18803864.0, 2018.07.19
- (87) WO 2020/015833, 2020.01.23
- (71)(72) ABDERHAMANE Ahmad, FR
- (54) **Terminal mobil și rețea celulară cu antene fotonice și pseudo-satețiți pentru creșterea ratelor de transfer și reducerea riscului de boli ale creierului și de poluare electromagnetică de RF**  
**Mobile terminal and cellular network with photonic antennas and pseudo-satellites to increase transfer rates and reduce the risk of brain disease and RF electromagnetic pollution**  
**Мобильный терминал и сотовая сеть с фотонными антеннами и псевдоспутниками для увеличения скорости передачи и снижения риска заболеваний мозга и электромагнитного загрязнения РЧ**
- 
- (21) **e 2021 0981 (13) A1**
- (51) **Int.Cl.:** **B32B 13/10** (2006.01.01)  
**B32B 21/02** (2006.01.01)  
**C04B 28/10** (2006.01.01)  
**C04B 28/30** (2006.01.01)  
**C04B 28/32** (2006.01.01)  
**C04B 28/34** (2006.01.01)  
**E04F 15/08** (2006.01.01)
- (96) 19774113.5, 2019.09.30
- (87) WO 2020/114645, 2020.06.11
- (31) 2022114
- (32) 2018.12.03
- (33) NL
- (71) I4F LICENSING NV, BE
- (72) BOUCKÉ Eddy Alberic, BE
- (54) **Panou decorativ și acoperire de pardoseală decorativă formată din panourile menționate**

**Decorative panel, and decorative floor covering consisting of said panels**  
**Декоративная панель и декоративное напольное покрытие, состоящее из указанных панелей**

(21) e 2021 0982 (13) A1

(51) Int.Cl.: **B32B 3/06** (2006.01.01)  
**B32B 5/02** (2006.01.01)  
**B32B 17/04** (2006.01.01)  
**B32B 19/02** (2006.01.01)  
**B32B 27/20** (2006.01.01)  
**B32B 27/30** (2006.01.01)  
**B32B 27/40** (2006.01.01)  
**C08K 5/092** (2006.01.01)  
**C08K 5/103** (2006.01.01)  
**C08K 5/12** (2006.01.01)  
**C08K 5/523** (2006.01.01)  
**E04F 15/02** (2006.01.01)  
**E04F 15/10** (2006.01.01)  
**B32B 27/06** (2006.01.01)  
**C08L 29/14** (2006.01.01)  
**B32B 27/22** (2006.01.01)

(96) 19782965.8, 2019.09.30

(87) WO 2020/114642, 2020.06.11

(31) 201862775078P

(32) 2018.12.04

(33) US

(71) I4F LICENSING NV, BE

(72) BOUCKÉ Eddy Alberic, BE

(54) **Panou decorativ și acoperire de pardoseală decorativă formată din panourile menționate**  
**Decorative panel, and decorative floor covering consisting of said panels**  
**Декоративная панель и декоративное напольное покрытие, состоящее из указанных панелей**

(21) e 2021 0983 (13) A1

(51) Int.Cl.: **B32B 3/06** (2006.01.01)  
**B32B 5/02** (2006.01.01)  
**B32B 17/04** (2006.01.01)  
**B32B 19/02** (2006.01.01)  
**C08K 5/00** (2006.01.01)  
**B32B 27/06** (2006.01.01)  
**B32B 27/20** (2006.01.01)  
**B32B 27/30** (2006.01.01)  
**B32B 27/40** (2006.01.01)  
**E04F 15/02** (2006.01.01)  
**E04F 15/10** (2006.01.01)

(96) 19782966.6, 2019.09.30

(87) WO 2020/114643, 2020.06.11

(31) 201862775151P

(32) 2018.12.04

(33) US

(71) I4F LICENSING NV, BE

(72) BOUCKÉ Eddy Alberic, BE

(54) **Panou decorativ și acoperire de pardoseală decorativă formată din panourile menționate**  
**Decorative panel, and decorative floor covering consisting of said panels**  
**Декоративная панель и декоративное напольное покрытие, состоящее из указанных панелей**

(21) e 2021 0984 (13) A1

(51) Int.Cl.: **B32B 3/06** (2006.01.01)  
**B32B 27/32** (2006.01.01)  
**C08L 23/10** (2006.01.01)  
**E04F 15/02** (2006.01.01)  
**E04F 15/10** (2006.01.01)

(96) 19782967.4, 2019.09.30

(87) WO 2020/114644, 2020.06.11

(31) 2022136

(32) 2018.12.05

(33) NL

(71) I4F LICENSING NV, BE

(72) BOUCKÉ Eddy Alberic, BE

(54) **Panou decorativ și acoperire de pardoseală decorativă formată din panourile menționate**  
**Decorative panel, and decorative floor covering consisting of said panels**  
**Декоративная панель и декоративное напольное покрытие, состоящее из указанных панелей**

(21) e 2021 0985 (13) A1

(51) Int.Cl.: **A61M 16/04** (2006.01.01)

(96) 19812989.2, 2019.11.29

(87) WO 2020/114895, 2020.06.11

(31) 18210791

(32) 2018.12.06

(33) EP

(71) CHIESI FARMACEUTICI S.P.A., IT

(72) HAINSWORTH John Kenneth, GB; BUTCHER George Robert, GB; SMITH Peter Ryan, GB; SHAW Thomas Henry, GB; ROBINSON Anthony, GB

(54) **Mască laringiană pentru căile respiratorii și procedeu de administrare a medicamentului printr-o mască laringiană pentru căile respiratorii**  
**Laryngeal mask airway device and method for administering a medicament through a laryngeal mask airway device**  
**Ларингеальная маска для дыхательных путей и способ введения лекарственного средства через ларингеальную маску для дыхательных путей**

(21) **e 2021 0986 (13) A1**

(51) **Int.Cl.:** **C07K 16/24** (2006.01.01)  
**A61K 39/00** (2006.01.01)  
**A61K 9/00** (2006.01.01)  
**A61K 9/14** (2006.01.01)

(96) 19813040.3, 2019.12.06

(87) WO 2020/115277, 2020.06.11

(31) PCT/EP2018/0840

(32) 2018.12.07

(33) WO

(71) TILLOTTS PHARMA AG, CH

(72) FURRER Esther Maria, CH; VARUM Felipe, CH; BRAVO Roberto, CH; SPLEISS Johannes, CH; NEDELJKOVIC PROTIC Marijana, CH; GERSTNER Ortrud, CH; BRUNO Cristina, CH

(54) **Tratamentul topic al diareei, colitei sau enterocolitei induse de inhibitori ai punctelor de control imun cu utilizarea anticorpilor și fragmentelor acestora**  
**Topical treatment of immune checkpoint inhibitor induced diarrhoea, colitis or enterocolitis using antibodies and fragments thereof**

**Местное лечение диареи, колита или энтероколита, вызванных ингибиторами иммунных контрольных точек, с применением антител и их фрагментов**

(21) **e 2021 0987 (13) A1**

(51) **Int.Cl.:** **A61K 9/28** (2006.01.01)

(96) 19816316.4, 2019.12.05

(87) WO 2020/115254, 2020.06.11

(31) 18211154

(32) 2018.12.07

(33) EP

(71) TILLOTTS PHARMA AG, CH

(72) VARUM Felipe, CH; BRAVO GONZÁLEZ Roberto Carlos, CH

(54) **Formulare de livrare a medicamentelor în colon**  
**Colonic drug delivery formulation**  
**Состав для доставки лекарств в толстую кишку**

(21) **e 2021 0988 (13) A1**

(51) **Int.Cl.:** **A61K 9/28** (2006.01.01)  
**A61K 9/20** (2006.01.01)  
**A61K 9/48** (2006.01.01)  
**A61K 31/606** (2006.01.01)

(96) 19816317.2, 2019.12.05

(87) WO 2020/115255, 2020.06.11

(31) 18211152

(32) 2018.12.07

(33) EP

(71) TILLOTTS PHARMA AG, CH

(72) VARUM Felipe, CH; VON ROCHOW Laetitia, CH; FÜLLER Carsten Markus, CH; BRAVO GONZALEZ Roberto Carlos, CH

(54) **Formulare de medicament cu acțiune prelungită care conține un strat exterior cu un polimer degradabil enzimatic, compoziția acesteia și procedeu de producere a acesteia**

**Delayed release drug formulation comprising an outerlayer with an enzymatically degradable polymer, its composition and its method of manufacturing**

**Состав лекарственного средства пролонгированного действия, содержащий внешний слой с ферментативно разлагающимся полимером, его композиция и способ его производства**

(21) **e 2021 0989 (13) A1**

(51) **Int.Cl.:** **A61K 9/20** (2006.01.01)  
**A61K 9/28** (2006.01.01)  
**A61K 31/606** (2006.01.01)

(96) 19816318.0, 2019.12.05

(87) WO 2020/115256, 2020.06.11

(31) 18211145

(32) 2018.12.07

(33) EP

(71) TILLOTTS PHARMA AG, CH

(72) BUSER Thomas, CH; CETINKAYA-COSKUN Yalcin, CH; BRAVO GONZÁLEZ Roberto Carlos, CH

(54) **Compoziție solidă care conține mesalazină**  
**Solid composition comprising mesalazine**  
**Твердая композиция, содержащая меса-**  
**лазин**

(21) **e 2021 0990 (13) A1**

(51) **Int.Cl.: A61K 9/28 (2006.01.01)**  
**A61K 31/606 (2006.01.01)**

(96) 19816319.8, 2019.12.05

(87) WO 2020/115257, 2020.06.11

(31) 18211141

(32) 2018.12.07

(33) EP

(71) TILLOTTS PHARMA AG, CH

(72) VARUM Felipe, CH; BRAVO GONZÁLEZ Roberto Carlos, CH

(54) **Formulare de livrare a medicamentelor în colon**

**Colonic drug delivery formulation**

**Состав для доставки лекарств в толстую кишку**

(21) **e 2021 0991 (13) A1**

(51) **Int.Cl.: C07D 495/04 (2006.01.01)**  
**A61P 35/00 (2006.01.01)**  
**A61P 37/00 (2006.01.01)**  
**A61K 31/519 (2006.01.01)**

(96) 19817229.8, 2019.12.05

(87) WO 2020/115183, 2020.06.11

(31) 18306634

(32) 2018.12.06

(33) EP

(71) LES LABORATOIRES SERVIER, FR; VERNALIS (R&D) LIMITED, GB

(72) DE BAETS Emilie, FR; AUVRAY Julien, FR; LYNCH Michael, FR; LEBLANC Nicolas, FR

(54) **Noi forme cristaline de inhibitor al MCL-1, procedeu de obținere a acestora și compoziții farmaceutice care le conțin**

**New crystalline forms of a MCL-1 inhibitor, a process for their preparation and pharmaceutical compositions containing them**

**Новые кристаллические формы ингибитора MCL-1, способ их получения и содержащие их фармацевтические композиции**

(21) **e 2021 0992 (13) A1**

(51) **Int.Cl.: A61K 9/00 (2006.01.01)**  
**A61K 9/70 (2006.01.01)**  
**A61K 47/58 (2017.01.01)**

(96) 19821172.4, 2019.12.06

(87) WO 2020/115497, 2020.06.11

(31) 201819978

(32) 2018.12.07

(33) GB

(71) UNIVERSITY OF STRATHCLYDE, GB

(72) MULLEN Alexander Balfour, GB

(54) **Filme subțiri orale**

**Oral thin films**

**Пероральные тонкие пленки**

(21) **e 2021 0993 (13) A1**

(51) **Int.Cl.: A61K 36/18 (2006.01.01)**  
**A61P 31/12 (2006.01.01)**

(96) 19821449.6, 2019.12.09

(87) WO 2020/115723, 2020.06.11

(31) 201821046412

(32) 2018.12.07

(33) IN

(71) SUN PHARMACEUTICAL INDUSTRIES LIMITED, IN; INTERNATIONAL CENTRE FOR GENETIC ENGINEERING AND BIOTECHNOLOGY, IN; DEPARTMENT OF BIOTECHNOLOGY, IN

(72) NAYYAR Kaushal, IN; ARORA Upasana, IN; PALLA Srinivas, IN; PRASAD Mohan, IN; A Saravanan, IN; MADAN Sumit, IN; SOOD Ruchi, IN; KHANNA Navin, IN; PODDAR Ankur, IN; SHUKLA Rahul, IN; KOTHEKAR Mudgal, IN

(54) **Utilizarea extractului *Cocculus hirsutus* pentru tratamentul Dengue**

**Use of *Cocculus hirsutus* extract for treating Dengue**

**Применение экстракта *Cocculus hirsutus* для лечения Денге**

(21) **e 2021 0994 (13) A1**

(51) **Int.Cl.: A61K 31/7115 (2006.01.01)**  
**G01N 33/50 (2006.01.01)**  
**A61P 25/28 (2006.01.01)**

(96) 19824179.6, 2019.12.03

(87) WO 2020/117772, 2020.06.11

- (31) 201862776253P; 201962840431P;  
201962842063P
- (32) 2018.12.06; 2019.04.30; 2019.05.02
- (33) US; US; US
- (71) BIOGEN MA INC., US
- (72) FERGUSON Toby Arlo, US; GRAHAM Danielle LeeZetta, US; HAN Steve Sang-Woo, US; MCCAMPBELL Alexander Reid Vincent, US; SRUBEK-TOMASSY Giulio, US
- (54) **Proteină neurofilamentară pentru ghidarea intervenției terapeutice în scleroza laterală amiotrofică**  
**Neurofilament protein for guiding therapeutic intervention in amyotrophic lateral sclerosis**  
**Нейрофиламентный белок для руководства терапевтическим вмешательством при боковом амиотрофическом склерозе**

- 
- (21) **e 2021 0995 (13) A1**
- (51) **Int.Cl.:** *C07D 417/14* (2006.01.01)  
*A61P 25/28* (2006.01.01)  
*A61K 31/5377* (2006.01.01)  
*A61K 31/496* (2006.01.01)  
*A61K 31/551* (2006.01.01)  
*A61K 31/553* (2006.01.01)
- (96) 19828102.4, 2019.12.04
- (87) WO 2020/117961, 2020.06.11
- (31) 201862775558P
- (32) 2018.12.05
- (33) US
- (71) BIOGEN MA INC., US
- (72) GENUNG Nathan, US; GUCKIAN Kevin M., US; VESSELS Jeffrey, US; ZHANG Lei, US; GIANATASSIO Ryan, US; LIN Edward Yin Shiang, US; XIN Zhili, US
- (54) **Inhibitori ai morfolinil, piperazinil, oxazepanil și diazepanil O-glicoprotein-2-acetamido-2-deoxi-3-D-glucopiranozidazei**  
**Morpholinyl, piperazinyl, oxazepanyl and diazepanyl O-glycoprotein-2-acetamido-2-deoxy-3-D-glucopyranosidase inhibitors**  
**Ингибиторы морфолинил, пиперазинил, оксазепанил и диазепанил О-гликопротеин-2-ацетамидо-2-деокси-3-Д-глюкопиранозидазы**

- (21) **e 2021 0996 (13) A1**
- (51) **Int.Cl.:** *C07D 205/04* (2006.01.01)  
*C07D 207/08* (2006.01.01)  
*C07D 207/09* (2006.01.01)  
*C07D 211/44* (2006.01.01)  
*C07D 211/62* (2006.01.01)  
*C07D 295/08* (2006.01.01)  
*C07C 219/04* (2006.01.01)  
*C07C 271/10* (2006.01.01)  
*A61P 43/00* (2006.01.01)  
*A61K 49/18* (2006.01.01)
- (96) 19828120.6, 2019.12.05
- (87) WO 2020/118041, 2020.06.11
- (31) 201862775783P
- (32) 2018.12.05
- (33) US
- (71) INTELLIA THERAPEUTICS, INC., US
- (72) SCULLY Stephen S., US; MAETANI Micah, US; MAJZOUB Ramsey, US
- (54) **Lipide aminice modificate**  
**Modified amine lipids**  
**Модифицированные аминовые липиды**

- 
- (21) **e 2021 0997 (13) A1**
- (51) **Int.Cl.:** *C07D 413/12* (2006.01.01)  
*C07D 413/14* (2006.01.01)  
*A61K 31/513* (2006.01.01)  
*A61K 31/551* (2006.01.01)  
*A61P 35/00* (2006.01.01)
- (96) 19828476.2, 2019.12.06
- (87) WO 2020/118133, 2020.06.11
- (31) 201862776031P
- (32) 2018.12.06
- (33) US
- (71) CONSTELLATION PHARMACEUTICALS, INC., US
- (72) GARDBERG Anna, US; GEHLING Victor S., US; KHANNA Avinash, US; LEVELL Julian R., US; WILSON Jonathan E., US; TAVERAS Kennedy, US
- (54) **Modulatori ai TREX1**  
**Modulators of TREX1**  
**Модуляторы TREX1**

- 
- (21) **e 2021 0998 (13) A1**
- (51) **Int.Cl.:** *A61P 35/00* (2006.01.01)  
*A61K 31/015* (2006.01.01)  
*A61K 31/137* (2006.01.01)  
*A61K 31/138* (2006.01.01)  
*A61K 45/06* (2006.01.01)

- (96) 19829727.7, 2019.12.06  
 (87) WO 2020/118213, 2020.06.11  
 (31) 201862776323P  
 (32) 2018.12.06  
 (33) US  
 (71) RADIUS PHARMACEUTICALS, INC., US  
 (72) PATEL Hitisha, US; BIHANI Teeru, US; ARLT Heike, US; TAO Nianjun, US  
 (54) **Metode de tratament al cancerului rezistent la inhibitorii CDK4/6**  
**Methods for treating cancer resistant to CDK4/6 inhibitors**  
**Методы лечения рака, устойчивого к ингибиторам CDK4/6**
- 
- (21) **e 2021 0999 (13) A1**  
 (51) **Int.Cl.:** **C12N 15/113** (2010.01.01)  
**A61K 47/69** (2017.01.01)  
**C12N 15/864** (2006.01.01)  
**C12N 15/90** (2006.01.01)  
 (96) 19832232.3, 2019.12.05  
 (87) WO 2020/118073, 2020.06.11  
 (31) 201862775637P  
 (32) 2018.12.05  
 (33) US  
 (71) VERTEX PHARMACEUTICALS INCORPORATED, US  
 (72) WEINBERG Marco, US; D'ASTOLFO Diego, US  
 (54) **Sisteme de editare genetică pentru editarea genei regulatorului transmembranar al fibrozei chistice (CFTR)**  
**Gene-editing systems for editing a cystic fibrosis transmembrane regulator (CFTR) gene**  
**Системы редактирования генов для редактирования гена трансмембранного регулятора муковисцидоза (CFTR)**
- 
- (21) **e 2021 1000 (13) A1**  
 (51) **Int.Cl.:** **C12N 15/10** (2006.01.01)  
**C12Q 1/37** (2006.01.01)  
**C40B 30/04** (2006.01.01)  
**G01N 33/50** (2006.01.01)  
**G01N 33/68** (2006.01.01)  
 (96) 19832237.2, 2019.12.06  
 (87) WO 2020/118198, 2020.06.11  
 (31) 201862776992P  
 (32) 2018.12.07  
 (33) US  
 (71) OCTANT, INC., US  
 (72) CHAN Henry, US; CHAN Leon Yen-Lee, US; COOPER Aaron Ross, US  
 (54) **Sisteme pentru screeningul interacțiunilor proteină-proteină**  
**Systems for protein-protein interaction screening**  
**Системы для скрининга белок-белковых взаимодействий**
- 
- (21) **e 2021 1001 (13) A1**  
 (51) **Int.Cl.:** **G01N 23/222** (2006.01.01)  
**G01N 33/24** (2006.01.01)  
 (96) 19835568.7, 2019.12.06  
 (87) WO 2020/118189, 2020.06.11  
 (31) 201862776822P  
 (32) 2018.12.07  
 (33) US  
 (71) AUBURN UNIVERSITY, US; THE UNITED STATES OF AMERICA, AS REPRESENTED BY THE SECRETARY OF AGRICULTURE, US  
 (72) CHIN Bryan A., US; TORBERT III Henry Allen, US; YAKUBOVA Galina N., US; KAVETSKIY Aleksandr, US; SARGSYAN Nikolay, US  
 (54) **Aplicarea analizei gama neutronice în regim de scanare pentru cartografierea carbonului din sol**  
**Scanning mode application of neutron gamma analysis for soil carbon mapping**  
**Применение нейтронного гамма анализа в режиме сканирования для картирования почвенного углерода**
- 
- (21) **e 2021 1002 (13) A1**  
 (51) **Int.Cl.:** **A61P 35/00** (2006.01.01)  
**A61K 31/015** (2006.01.01)  
**A61K 31/137** (2006.01.01)  
**A61K 31/138** (2006.01.01)  
 (96) 19835569.5, 2019.12.06  
 (87) WO 2020/118202, 2020.06.11  
 (31) 201862776338P  
 (32) 2018.12.06  
 (33) US  
 (71) RADIUS PHARMACEUTICALS, INC., US  
 (72) PATEL Hitisha, US; BIHANI Teeru, US; ARLT Heike, US; TAO Nianjun, US

(54) **Metode de tratament al cancerului în modele care adăpostesc mutații ESR1**  
**Methods for treating cancer in models harboring ESR1 mutations**  
**Методы лечения рака на моделях, несущих мутации ESR1**

(21) e 2021 1003 (13) A1

(51) Int.Cl.: A61K 9/00 (2006.01.01)  
A61K 31/395 (2006.01.01)

(96) 19848938.7, 2019.12.06

(87) WO 2020/115555, 2020.06.11

(31) 201862776763P; 201962816674P

(32) 2018.12.07; 2019.03.11

(33) US; US

(71) NEUROCRINE BIOSCIENCES, INC., US; SANOFI, FR

(72) FARBER Robert H., US; LOEWEN Gordon Raphael, US; ZHANG Xiaoping, US; GIRI Nagdeep, US; CHAN Jean L., US; STIRN Scott, US; SAYERS Brian, US; TAYLOR Graeme, US; COSTA Christina Marie, US; PARKS Stacy, US; VICKERY Anthony D., US; DOWNING Kristie M., US; IYOHA Kingsley, GB; NGWENYA-JONES Ayanda, GB; CHARLIER Anne, FR; MEHTON Gurvinder Singh, GB

(54) **Antagonist al receptorului CRF1, formulări farmaceutice și forme solide ale acestuia pentru tratamentul hiperplaziei suprarenale congenitale**

**CRF1 receptor antagonist, pharmaceutical formulations and solid forms thereof for the treatment of congenital adrenal hyperplasia**  
**Антагонист рецептора CRF1, его фармацевтические композиции и твердые формы для лечения врожденной гиперплазии надпочечников**

(21) e 2021 1004 (13) A1

(51) Int.Cl.: C07D 231/14 (2006.01.01)  
C07D 401/04 (2006.01.01)

(96) 19853276.4, 2019.12.03

(87) WO 2020/117493, 2020.06.11

(31) 201862774436P

(32) 2018.12.03

(33) US

(71) FMC CORPORATION, US; FMC AGRO SINGAPORE PTE. LTD., SG

(72) BOOTH Steven T., US

(54) **Procedeu de obținere a N-fenilpirazol-1-carboxamidelor**  
**Method for preparing N-phenylpyrazole-1-carboxamides**  
**Способ получения N-фенилпиразол-1-карбоксамидов**

(21) e 2021 1005 (13) A1

(51) Int.Cl.: C12N 1/20 (2006.01.01)  
C12N 1/38 (2006.01.01)  
C12N 9/16 (2006.01.01)  
C12N 9/88 (2006.01.01)  
C12N 15/09 (2006.01.01)  
C12P 7/22 (2006.01.01)

(96) 19881475.8, 2019.11.04

(87) WO 2020/096992, 2020.05.14

(31) 201862755880P; 201962909736P

(32) 2018.11.05; 2019.10.02

(33) US; US

(71) MARVELBIOME, INC., US

(72) JAYAMANI Elamparithi, US; GOVINDAN Jothi Amaranath, US; CHATTER Priti H., US

(54) **Compoziții microbiene care conțin elagitanină și procedee de utilizare**  
**Microbial compositions comprising ellagitannin and methods of use**  
**Микробные композиции, содержащие эллагитаннин, и способы применения**

(21) e 2021 1006 (13) A1

(51) Int.Cl.: A61K 51/10 (2006.01.01)  
A61P 35/00 (2006.01.01)  
A61P 35/04 (2006.01.01)  
A61P 37/04 (2006.01.01)  
C07K 16/28 (2006.01.01)

(96) 19892173.6, 2019.12.03

(87) WO 2020/115556, 2020.06.11

(31) 201862774847P

(32) 2018.12.03

(33) US

(71) FUSION PHARMACEUTICALS INC., CA

(72) METCALF Julie, CA; GRINSHTEIN Natalie, CA; HU Meiduo, CA; VALLIANT John Fitzmaurice, CA; BURAK Eric Steven, CA

(54) **Terapie combinată cu radioimunoconjugate și inhibitori ai punctelor de control**  
**Radioimmunoconjugates and checkpoint inhibitor combination therapy**  
**Комбинированная терапия радиоиммуно-**

конъюгатами и ингибиторами контрольных точек

(21) e 2021 1007 (13) A1

(51) Int.Cl.: **A61K 51/10** (2006.01.01)  
**A61K 31/502** (2006.01.01)  
**A61K 31/5377** (2006.01.01)  
**A61P 35/00** (2006.01.01)  
**A61P 35/04** (2006.01.01)  
**C07D 237/32** (2006.01.01)  
**C07D 471/04** (2006.01.01)

(96) 19893184.2, 2019.12.03

(87) WO 2020/115548, 2020.06.11

(31) 201862774847P

(32) 2018.12.03

(33) US

(71) FUSION PHARMACEUTICALS INC., CA

(72) BURAK Eric Steven, CA

(54) **Terapie combinată cu radioimunoconjugate și inhibitori ai deteriorării și reparării ADN-ului**  
**Radioimmunoconjugates and DNA damage and repair inhibitor combination therapy**  
**Комбинированная терапия радиоиммуноконъюгатами и ингибиторами повреждения и репарации ДНК**

(21) e 2021 1008 (13) A1

(51) Int.Cl.: **G16H 40/63** (2018.01.01)  
**G16H 50/20** (2018.01.01)

(96) 20169028.6, 2020.04.09

(97) 3893246, 2021.10.13

(71) J-WAVE DIAGNOSTICS S.R.L., IT

(72) ANASTASIA Luigi, IT; CHRISTY Ashton Boyd, IT; CICONTE Giuseppe, IT; GRANT Edward, IT; MELO Luke Robinson, IT; PAPPONE Carlo, IT

(54) **Analiza electrocardiogramei**  
**Electrocardiogram analysis**  
**Анализ электрокардиограммы**

(21) e 2021 1009 (13) A1

(51) Int.Cl.: **C07K 16/28** (2006.01.01)  
**A61K 47/68** (2017.01.01)  
**A61K 49/00** (2006.01.01)  
**C07K 16/30** (2006.01.01)

(96) 20192124.4, 2016.06.17

(97) 3795591, 2021.03.24

(31) 201562182020P

(32) 2015.06.19

(33) US

(71) EISAI R&D MANAGEMENT CO., LTD., JP

(72) GRASSO Luigi, US; SPIDEL Jared, US; KLINE James Bradford, US; ALBONE Earl, US

(54) **Imunoglobuline conjugate Cys80**  
**Cys80 conjugated immunoglobulins**  
**Конъюгированные иммуноглобулины Cys80**

(21) e 2021 1010 (13) A1

(51) Int.Cl.: **A61K 38/00** (2006.01.01)  
**A61K 38/26** (2006.01.01)  
**C07K 14/605** (2006.01.01)  
**C07K 14/00** (2006.01.01)  
**A61P 3/00** (2006.01.01)  
**A61P 1/00** (2006.01.01)  
**A61P 43/00** (2006.01.01)  
**A61P 3/04** (2006.01.01)  
**A61P 3/06** (2006.01.01)  
**A61P 3/10** (2006.01.01)  
**A61P 1/16** (2006.01.01)

(96) 20198508.2, 2016.06.16

(97) 3785724, 2021.03.03

(31) 201562182847P

(32) 2015.06.22

(33) US

(71) ELI LILLY AND COMPANY, US

(72) CHEN Yanyun, US; MEZO Adam Robert, US; QU Hongchang, US; VALENZUELA Francisco Alcides, US

(54) **Compuși co-agonisti ai glucagonului și GLP-1**  
**Glucagon and GLP-1 co-agonist compounds**  
**Соединения-коагонисты глюкагона и GLP-1**

(21) e 2021 1011 (13) A1

(51) Int.Cl.: **A61K 47/02** (2006.01.01)  
**A61K 47/12** (2006.01.01)  
**A61K 9/10** (2006.01.01)  
**A61K 47/38** (2006.01.01)  
**A61K 9/48** (2006.01.01)  
**A61K 31/519** (2006.01.01)  
**A61P 35/00** (2006.01.01)

(96) 21161828.5, 2016.04.06

(97) 3892302, 2021.10.13

(31) 201562143659P

(32) 2015.04.06

(33) US

(71) JANSSEN PHARMACEUTICA N.V., BE

(72) GOLE Dilip, US; GUPTA Manish Kumar, IN; TAMBWEKAR Kaustubh, BE; NAIR Binuraj Krishnan, IN; BERNINI Maristella, BE; INGHELBRECHT Sabine, BE

(54) **Compoziții care conțin ibrutinib**  
**Compositions containing ibrutinib**  
**Композиции, содержащие ибрутиниб**(21) **e 2021 1012 (13) A1**(51) **Int.Cl.: G01R 19/25** (2006.01.01)**G01R 31/08** (2020.01.01)**G01R 31/44** (2020.01.01)

(96) 18836494.7, 2018.12.10

(87) WO 2020/121002, 2020.06.18

(71)(72) MAGIC Zvonko, HR

(54) **Măsurarea secvențială a stării iluminării cu LED-uri și a altor dispozitive conectate la linia electrică de transport și afișarea stării și poziției GPS exacte a acestora**  
**Sequential measurement of status of led lighting and other apparatus connected to an electrical power line and display of the status and the exact GPS position thereof****Последовательное измерение состояния светодиодного освещения и других устройств, подключенных к линии электропередачи, и отображение их состояния и точного GPS-положения**(21) **e 2021 1013 (13) A1**(51) **Int.Cl.: G01R 11/04** (2006.01.01)**G01D 11/24** (2006.01.01)**G01R 22/06** (2006.01.01)

(96) 19202743.1, 2019.10.11

(97) 3789774, 2021.03.10

(31) 11212019

(32) 2019.09.05

(33) CH

(71) SEMAX AG, CH

(72) FISCHER Severin, CH

(54) **Carcasa contorului****Meter housing****Корпус счетчика**(21) **e 2021 1014 (13) A1**(51) **Int.Cl.: G06Q 20/34** (2012.01.01)**G07F 7/12** (2006.01.01)**G07F 7/08** (2006.01.01)

(96) 19759671.1, 2019.08.07

(87) WO 2020/120849, 2020.06.18

(31) 1872665

(32) 2018.12.11

(33) FR

(71) CCS12, FR

(72) ABISDID Charli, FR; ABISDID Marlène, FR

(54) **Dispozitiv și procedeu de protecție a datelor unui card de plată bancar****Device and method for securing secure data for a bank payment card****Устройство и способ защиты данных банковской платежной карты**(21) **e 2021 1015 (13) A1**(51) **Int.Cl.: C07D 401/04** (2006.01.01)**C07D 401/14** (2006.01.01)**C07D 471/04** (2006.01.01)**C07D 487/04** (2006.01.01)**C07D 519/00** (2006.01.01)**A61P 35/00** (2006.01.01)**A61K 31/4709** (2006.01.01)**A61K 31/4375** (2006.01.01)

(96) 19828173.5, 2019.12.10

(87) WO 2020/123453, 2020.06.18

(31) 201862778142P; 201962939192P

(32) 2018.12.11; 2019.11.22

(33) US; US

(71) THERAVANCE BIOPHARMA R&amp;D IP, LLC, US

(72) KULYK Svitlana, US; OWENS Christina, US; SULLIVAN Steven D.E., US; KOZAK Jennifer, US; HUGHES Adam D., US

(54) **Derivați de naftiridină și chinolină utili în calitate de inhibitori ai ALK5****Naphthyridine and quinoline derivatives useful as ALK5 inhibitors****Производные нафтиридина и хинолина, полезные в качестве ингибиторов ALK5**

- (21) **e 2021 1016 (13) A1**  
 (51) **Int.Cl.:** *G01N 33/68* (2006.01.01)  
*C07K 16/28* (2006.01.01)  
 (96) 19828525.6, 2019.12.10  
 (87) WO 2020/123511, 2020.06.18  
 (31) 201862777599P; 201962860039P;  
 201962869387P; 201962912253P  
 (32) 2018.12.10; 2019.06.11; 2019.07.01;  
 2019.10.08  
 (33) US; US; US; US  
 (71) DENALI THERAPEUTICS INC., US  
 (72) ARGUELLO Annie, US; ASTARITA Giuseppe,  
 US; BHALLA Akhil, US; BLUMENFELD Jessi-  
 ca R., US; DI PAOLO Gilbert, US; HENRY  
 Anastasia, US; NUGENT Alicia A., US; UL-  
 LMAN Julie, US; WANG Junhua, US
- (54) **Biomarkeri de tulburare de stocare lizozomală și procedee de utilizare a acestora**  
**Lysosomal storage disorder biomarkers**  
**and methods of use thereof**  
**Биомаркеры лизосомной болезни накоп-**  
**ления и способы их применения**
- 
- (21) **e 2021 1017 (13) A1**  
 (51) **Int.Cl.:** *B23K 20/10* (2006.01.01)  
*B23K 26/21* (2014.01.01)  
*B23K 28/02* (2014.01.01)  
*H01M 2/00* (2006.01.01)  
 (96) 19831623.4, 2019.12.13  
 (87) WO 2020/120726, 2020.06.18  
 (31) 102018221843  
 (32) 2018.12.14  
 (33) DE  
 (71) VOLKSWAGEN AG, DE  
 (72) BÖHM Dennis, DE; BREUER Alexander, DE
- (54) **Dispozitiv de sudare cu ultrasunete și pro-**  
**cedeu de producere a unei stive de folie**  
**metalică**  
**Ultrasonic welding device and method for**  
**producing a metal foil stack**  
**Устройство для ультразвуковой сварки и**  
**способ изготовления стопки металличе-**  
**ской фольги**
- 
- (21) **e 2021 1018 (13) A1**  
 (51) **Int.Cl.:** *A61K 35/741* (2015.01.01)  
*A61K 45/06* (2006.01.01)  
*A61P 25/24* (2006.01.01)  
 (96) 19832580.5, 2019.12.12  
 (87) WO 2020/120714, 2020.06.18  
 (31) 18212096; 201906728; 201914852  
 (32) 2018.12.12; 2019.05.13; 2019.10.14  
 (33) EP; GB; GB  
 (71) 4D PHARMA RESEARCH LIMITED, GB  
 (72) MULDER Imke Elisabeth, GB; ETTORRE An-  
 na, GB; AHMED Suaad, GB; CRYAN John, IE;  
 DINAN Ted, IE
- (54) **Compoziții care conțin tulpini bacteriene**  
**Compositions comprising bacterial strains**  
**Композиции, содержащие бактериальные**  
**штаммы**
- 
- (21) **e 2021 1019 (13) A1**  
 (51) **Int.Cl.:** *A61K 35/741* (2015.01.01)  
*A61K 45/06* (2006.01.01)  
*A61P 31/04* (2006.01.01)  
 (96) 19832581.3, 2019.12.12  
 (87) WO 2020/120716, 2020.06.18  
 (31) 18212006; 201820745; 201906732;  
 201914856  
 (32) 2018.12.12; 2018.12.19; 2019.05.13;  
 2019.10.14  
 (33) EP; GB; GB; GB  
 (71) 4D PHARMA RESEARCH LIMITED, GB  
 (72) STEVENSON Alexander, GB; YUILLE Saman-  
 tha, GB
- (54) **Compoziții care conțin tulpini bacteriene**  
**Compositions comprising bacterial strains**  
**Композиции, содержащие бактериаль-**  
**ные штаммы**
- 
- (21) **e 2021 1020 (13) A1**  
 (51) **Int.Cl.:** *A61P 25/16* (2006.01.01)  
*A61P 25/28* (2006.01.01)  
*C07K 16/18* (2006.01.01)  
*A61K 39/00* (2006.01.01)  
 (96) 19832780.1, 2019.12.09  
 (87) WO 2020/123330, 2020.06.18  
 (31) 201862779505P  
 (32) 2018.12.14  
 (33) US  
 (71) ELI LILLY AND COMPANY, US  
 (72) CROY Johnny Eugene, US; HAYASHI Mansuo  
 Lu, US; LU Jirong, US; MA Bo, US; TANG  
 Ying, US

(54) **Anticorpi anti-alfa-sinucleină și utilizările acestora**  
**Anti-alpha-synuclein antibodies and uses thereof**  
**Антитела к альфа-синуклеину и их применения**

---

(21) **e 2021 1021 (13) A1**  
(51) **Int.Cl.: C12N 15/113 (2010.01.01)**  
**A61P 25/14 (2006.01.01)**  
(96) 19836331.9, 2019.12.12  
(87) WO 2020/123783, 2020.06.18  
(31) 201862779916P; 201962807603P;  
201962840879P  
(32) 2018.12.14; 2019.02.19; 2019.04.30  
(33) US; US; US  
(71) BIOGEN MA INC., US; IONIS PHARMACEUTICALS, INC., US  
(72) NESTOROV Ivan Alexandrov, US; FERGUSON Toby, US; NORRIS Daniel A., US  
(54) **Compoziții și metode de tratament și prevenire a sclerozei laterale amiotrofice**  
**Compositions and methods for treating and preventing amyotrophic lateral sclerosis**  
**Композиции и методы лечения и профилактики бокового амиотрофического склероза**

---

(21) **e 2021 1022 (13) A1**  
(51) **Int.Cl.: A61P 35/00 (2006.01.01)**  
**C07D 215/48 (2006.01.01)**  
**A61K 31/47 (2006.01.01)**  
(96) 19836338.4, 2019.12.12  
(87) WO 2020/123800, 2020.06.18  
(31) 201862779430P; 201962856469P  
(32) 2018.12.13; 2019.06.03  
(33) US; US  
(71) EXELIXIS, INC., US  
(72) DEMORIN Frenel, US; SHAH Khalid, US; SHAKYA Sagar, US; WONG Peter, US; JOHNSON Courtney S., US; BEVILL Melanie Janelle, US; PARENT Stephan D., US  
(54) **Forme cristaline și forme de sare ale unui inhibitor de kinază**  
**Crystalline forms and salt forms of a kinase inhibitor**  
**Кристаллические формы и солевые формы ингибитора киназы**

(21) **e 2021 1023 (13) A1**  
(51) **Int.Cl.: A61K 47/68 (2017.01.01)**  
**A61P 35/00 (2006.01.01)**  
(96) 19836349.1, 2019.12.12  
(87) WO 2020/123836, 2020.06.18  
(31) 201862779400P; 201862779406P;  
201962941220P  
(32) 2018.12.13; 2018.12.13; 2019.11.27  
(33) US; US; US  
(71) EISAI R&D MANAGEMENT CO., LTD., JP  
(72) FISHKIN Nathan, US; SAMARAKOON Thiwanka, US; PALACINO James, US; ARAI Kenzo, JP; KOTAKE Yoshihiko, JP; OKUBO Shinya, JP; MURAI Norio, JP; MIYANO Masayuki, JP  
(54) **Conjugate anticorp-medicament care conțin herboxidienă și procedee de utilizare**  
**Herboxidiene antibody-drug conjugates and methods of use**  
**Конъюгаты антитело-лекарственное средство, содержащие гербоксидиен и способы применения**

---

(21) **e 2021 1024 (13) A1**  
(51) **Int.Cl.: A61K 9/00 (2006.01.01)**  
**A61K 9/08 (2006.01.01)**  
(96) 19839214.4, 2019.12.16  
(87) WO 2020/124090, 2020.06.18  
(31) 201862779620P  
(32) 2018.12.14  
(33) US  
(71) EISAI R&D MANAGEMENT CO., LTD., JP  
(72) HIRD Geoffrey S., US; BOMMAREDDY Ganesh S.P., US; JOSHI Anjali, US; MCSHANE James, US  
(54) **Formulări farmaceutice pe bază apoasă de compuși de 1,2-dihidropiridină**  
**Aqueous based pharmaceutical formulations of 1,2-dihydropyridine compounds**  
**Фармацевтические составы соединений 1,2-дигидропиридина на водной основе**

---

(21) **e 2021 1025 (13) A1**  
(51) **Int.Cl.: C12N 15/113 (2010.01.01)**  
(96) 19850744.4, 2019.12.11  
(87) WO 2020/123574, 2020.06.18  
(31) 201862779028P

- (32) 2018.12.13
- (33) US
- (71) SAREPTA THERAPEUTICS, INC., US
- (72) SCHNELL Frederick Joseph, US; CAI Baozhong, US; DESAI Ankur, US; BESTWICK Richard K., US
- (54) **Conjugate de oligomeri pentru saltul exonului în distrofia musculară**  
**Exon skipping oligomer conjugates for muscular dystrophy**  
**Конъюгаты олигомеров для пропуска экзона при мышечной дистрофии**
- 
- (21) **e 2021 1026 (13) A1**
- (51) **Int.Cl.:** **C07D 453/02** (2006.01.01)  
**A61K 31/439** (2006.01.01)
- (96) 19891873.2, 2019.12.02
- (87) WO 2020/117637, 2020.06.11
- (31) 201862775425P
- (32) 2018.12.05
- (33) US
- (71) PRESBYOPIA THERAPIES, INC., US
- (72) HORN Gerald, US
- (54) **Promedicamente de agoniști muscarinici care conțin un ciclu chinuclidinic și compoziții și procedee ale acestora**  
**Prodrugs of quinuclidine ring-containing muscarinic agonists and compositions and methods thereof**  
**Пролекарства мускариновых агонистов, содержащих хинуклидиновое кольцо, и их композиции и способы**
- 
- (21) **e 2021 1027 (13) A1**
- (51) **Int.Cl.:** **A61K 39/395** (2006.01.01)  
**A61K 48/00** (2006.01.01)  
**C07K 16/28** (2006.01.01)  
**C12P 21/08** (2006.01.01)  
**A61K 35/12** (2015.01.01)  
**C12N 5/10** (2006.01.01)  
**C12N 15/13** (2006.01.01)
- (96) 19892830.1, 2019.12.02
- (87) WO 2020/116398, 2020.06.11
- (31) 2018226669
- (32) 2018.12.03
- (33) JP
- (71) TEIJIN PHARMA LIMITED, JP
- (72) TANOKURA Akira, JP; KATO Hirotsugu, JP;
- EGUCHI Hiroshi, JP; TAKAGI Kenichiro, JP; YAMAMURA Satoshi, JP; NAMIKI Naoko, JP; ISHIKAWA Daisuke, JP; HIGUCHI Hirofumi, JP; TAKEO Tomoyo, JP; OHORI Masayo, JP
- (54) **Anticorp umanizat anti-receptor IGF-I**  
**Anti-IGF-I receptor humanized antibody**  
**Гуманизированное антитело против рецептора IGF-I**
- 
- (21) **e 2021 1028 (13) A1**
- (51) **Int.Cl.:** **A61K 31/5513** (2006.01.01)  
**A61K 45/06** (2006.01.01)  
**A61P 35/00** (2006.01.01)
- (96) 19894634.5, 2019.12.11
- (87) WO 2020/123582, 2020.06.18
- (31) 201862778605P
- (32) 2018.12.12
- (33) US
- (71) CHEMOCENTRYX, INC., US
- (72) GOTOH Noriko, JP; CAMPBELL James J., US
- (54) **Inhibitori ai CXCR7 pentru tratamentul cancerului**  
**CXCR7 inhibitors for the treatment of cancer**  
**Ингибиторы CXCR7 для лечения рака**
- 
- (21) **e 2021 1029 (13) A1**
- (51) **Int.Cl.:** **A61K 38/17** (2006.01.01)  
**A61K 38/48** (2006.01.01)  
**A61K 39/395** (2006.01.01)  
**A61K 39/44** (2006.01.01)  
**C07K 14/725** (2006.01.01)  
**C07K 14/47** (2006.01.01)  
**C07K 16/18** (2006.01.01)  
**C07K 16/32** (2006.01.01)  
**C07K 16/44** (2006.01.01)  
**C07K 16/46** (2006.01.01)
- (96) 19895581.7, 2019.12.11
- (87) WO 2020/123662, 2020.06.18
- (31) 201862778014P
- (32) 2018.12.11
- (33) US
- (71) Q32 BIO INC., US
- (72) CURTIS Michael Steven, US; STOREK Michael, US; VIOLETTE Shelia Marie, US; KALLED Susan L., US; FAHNOE Kelly C., US; HUANG Cheng Ran, US; STARK Ellen Garber, US; TAYLOR Frederick Robbins, US; CARAVELLA Justin Andrew, US; HOLERS Vernon Michael, US

(54) **Construcții de proteine de fuziune pentru bolile asociate cu complementul**  
**Fusion protein constructs for complement associated disease**  
**Конструкции слитых белков для комплемент-ассоциированных заболеваний**

(21) **e 2021 1030 (13) A1**

(51) **Int.Cl.:** **C07K 16/24** (2006.01.01)  
**C07K 14/54** (2006.01.01)  
**A61K 39/395** (2006.01.01)

(96) 19895768.0, 2019.09.25

(87) WO 2020/123011, 2020.06.18

(31) 201862779341P

(32) 2018.12.13

(33) US

(71) SURFACE ONCOLOGY, INC., US

(72) HILL Jonathan, US; CHAPPEL Scott, US; GLADSTONE Michael, US; PRINZ Bianca, US; LAKE Andrew, US; MILLER Christine, US; WHITE Kerry, US; HUA Jing, US; HOLLAND Pamela M., US; RAUSCH Matthew, US; MODLEY Devapregasan, US; TAN Gege, US

(54) **Anticorpi anti-IL-27 și utilizările acestora**  
**Anti-IL-27 antibodies and uses thereof**  
**Антитела против IL-27 и их применения**

(21) **e 2021 1031 (13) A1**

(51) **Int.Cl.:** **A61K 31/662** (2006.01.01)  
**A61P 5/14** (2006.01.01)  
**C07F 9/30** (2006.01.01)

(96) 19896475.1, 2019.12.12

(87) WO 2020/123827, 2020.06.18

(31) 201811527414

(32) 2018.12.13

(33) CN

(71) TERNS, INC., US

(72) YU Shanghai, US; LI Ben, US

(54) **Compus agonist al receptorului THRβ, procedeu de obținere și utilizarea acestuia**  
**THRβ receptor agonist compound and preparation method and use thereof**  
**Соединение-агонист рецептора THRβ, способ получения и его применение**

(21) **e 2021 1032 (13) A1**

(51) **Int.Cl.:** **A61K 9/20** (2006.01.01)  
**A61K 31/58** (2006.01.01)

(96) 18827093.8, 2018.12.20

(87) WO 2020/126017, 2020.06.25

(71) PHARMACEUTICAL ORIENTED SERVICES LTD, GR; REMEDICA LTD, CY

(72) PANAGOPOULOS Panagiotis, GR; PANITSAS Konstantinos-Emmanouil, GR; ALEXAKI Pandora, GR; KANTAS Dimosthenis, GR; VACHRATIDIS George, GR; VOVALIDIS John, GR; MICHALI Christina, GR; PATTIHIS Charalambos, CY; NORDMANN Antje, CY; NEOPTOLEMOU Michalis, CY

(54) **Formă medicamentoasă care conține abirateronă acetat**  
**Dosage form containing abiraterone acetate**  
**Лекарственная форма, содержащая абиратерона ацетат**

(21) **e 2021 1033 (13) A1**

(51) **Int.Cl.:** **C07K 14/47** (2006.01.01)  
**A61K 38/17** (2006.01.01)

(96) 19818134.9, 2019.12.17

(87) WO 2020/127224, 2020.06.25

(31) 18213661; 19160572

(32) 2018.12.18; 2019.03.04

(33) EP; EP

(71) NAVIGO PROTEINS GMBH, DE

(72) FIEDLER Erik, DE; HAUPTS Ulrich, DE; GLOSER Manja, DE; BOSSE-DOENECKE Eva, DE

(54) **Noi proteine specifice de legare a FOLR1 pentru diagnosticul și tratamentul cancerului**  
**Novel FOLR1 specific binding proteins for cancer diagnosis and treatment**  
**Новые специфические FOLR1-связывающие белки для диагностики и лечения рака**

(21) **e 2021 1034 (13) A1**

(51) **Int.Cl.:** **C12N 15/62** (2006.01.01)

(96) 19818197.6, 2019.12.18

(87) WO 2020/127532, 2020.06.25

(31) 18214221; 19208066

(32) 2018.12.19; 2019.11.08

(33) EP; EP

- 
- |   |   |
|---|---|
| <p>(71) VERSAMEB AG, CH</p> <p>(72) SELVARAJ Justin Antony, DE; SCHAFFHAUSER Hervé, FR; METZGER Friedrich, DE</p> <p>(54) <b>ARN care codifică o proteină</b><br/><b>RNA encoding a protein</b><br/><b>Белок-кодирующая РНК</b></p> | <p><b>Co-crystal of ketoprofen, compositions comprising the same, process of producing the same, and uses thereof</b><br/><b>Сокристалл кетопрофена, содержащие его композиции, способ его получения и его применения</b></p> |
|---|---|
- 
- |  |   |
|--|---|
| <p>(21) <b>e 2021 1035 (13) A1</b></p> <p>(51) <b>Int.Cl.: A23L 17/30</b> (2016.01.01)<br/><b>A23B 4/027</b> (2006.01.01)</p> <p>(96) 19820663.3, 2019.11.20</p> <p>(87) WO 2020/125848, 2020.06.25</p> <p>(31) 102018132386; 18212833; 201862780356P</p> <p>(32) 2018.12.17; 2018.12.17; 2018.12.17</p> <p>(33) DE; EP; US</p> <p>(71) ALFRED-WEGENER-INSTITUT HELMHOLTZ-ZENTRUM FÜR POLAR- UND MEERESFORSCHUNG, DE</p> <p>(72) KÖHLER-GÜNTHER Angela, DE</p> <p>(54) <b>Procedeu de producere a caviarului sau a produsului asemănător caviarului din ouă vii mature de pește sau crustacee și produse de acest fel</b><br/><b>Method for producing caviar or a caviar-like product from living, mature eggs of fish or crustaceans, and products of this kind</b><br/><b>Способ производства икры или икорного продукта из живых зрелых яиц рыб или ракообразных и продукты такого типа</b></p> | <p>(21) <b>e 2021 1037 (13) A1</b></p> <p>(51) <b>Int.Cl.: C12N 15/113</b> (2010.01.01)</p> <p>(96) 19821142.7, 2019.12.19</p> <p>(87) WO 2020/127853, 2020.06.25</p> <p>(31) 18306784</p> <p>(32) 2018.12.20</p> <p>(33) EP</p> <p>(71) ABIVAX, FR; CENTRE NATIONAL DE LA RECHERCHE SCIENTIFIQUE, FR; INSTITUT CURIE, FR; UNIVERSITÉ DE MONTPELLIER, FR</p> <p>(72) POULETTY Philippe, FR; EHRLICH Hartmut, FR; SCHERRER Didier, FR; TAZI Jamal, FR; MANCHON Laurent, FR</p> <p>(54) <b>Biomarkeri și utilizările acestora în tratamentul infecțiilor virale, inflamațiilor sau cancerului</b><br/><b>Biomarkers, and uses in treatment of viral infections, inflammations, or cancer</b><br/><b>Биомаркеры и их применения при лечении вирусных инфекций, воспалений или рака</b></p> |
|--|---|
- 
- |   |  |
|---|--|
| <p>(21) <b>e 2021 1036 (13) A1</b></p> <p>(51) <b>Int.Cl.: C07C 51/41</b> (2006.01.01)<br/><b>C07C 57/30</b> (2006.01.01)<br/><b>C07C 59/84</b> (2006.01.01)<br/><b>C07C 201/00</b> (2006.01.01)<br/><b>C07C 231/24</b> (2006.01.01)</p> <p>(96) 19820987.6, 2019.12.20</p> <p>(87) WO 2020/126088, 2020.06.25</p> <p>(31) 18215336</p> <p>(32) 2018.12.21</p> <p>(33) EP</p> <p>(71) DOMPÉ FARMACEUTICI S.P.A., IT</p> <p>(72) ARAMINI Andrea, IT; BIANCHINI Gianluca, IT; LILLINI Samuele, IT</p> <p>(54) <b>Co-cristal de ketoprofen, compoziții care îl conțin, procedeu de obținere a acestuia și utilizările acestuia</b></p> | <p>(21) <b>e 2021 1038 (13) A1</b></p> <p>(51) <b>Int.Cl.: C12Q 1/6886</b> (2018.01.01)</p> <p>(96) 19824317.2, 2019.12.18</p> <p>(87) WO 2020/127573, 2020.06.25</p> <p>(31) 201820725; 201904342</p> <p>(32) 2018.12.19; 2019.03.28</p> <p>(33) GB; GB</p> <p>(71) ADC THERAPEUTICS SA, CH; MEDIMMUNE LIMITED, GB</p> <p>(72) HARTLEY John, GB</p> <p>(54) <b>Rezistența la pirollobenzodiazepină</b><br/><b>Pyrrlobenzodiazepine resistance</b><br/><b>Устойчивость к пирролобензодиазепину</b></p> |
|---|--|
-

- (21) e 2021 1039 (13) A1  
 (51) Int.Cl.: A61K 31/47 (2006.01.01)  
 A61K 31/706 (2006.01.01)  
 A61P 35/00 (2006.01.01)  
 A61K 31/4709 (2006.01.01)  
 A61K 31/5377 (2006.01.01)  
 (96) 19829187.4, 2019.12.19  
 (87) WO 2020/127839, 2020.06.25  
 (31) 18306783  
 (32) 2018.12.20  
 (33) EP  
 (71) ABIVAX, FR; INSTITUT CURIE, FR; UNIVERSITE DE MONTPELLIER, FR; CENTRE NATIONAL DE LA RECHERCHE SCIENTIFIQUE, FR  
 (72) POULETTY Philippe, FR; EHRLICH Hartmut, FR; SCHERRER Didier, FR; TAZI Jamal, FR  
 (54) **Derivați de chinolină pentru utilizare în tratamentul sau prevenirea cancerului**  
**Quinoline derivatives for use in the treatment or prevention of cancer**  
**Производные хинолина для применения при лечении или профилактике**

- (21) e 2021 1040 (13) A1  
 (51) Int.Cl.: A61K 31/47 (2006.01.01)  
 A61K 31/4709 (2006.01.01)  
 A61K 31/497 (2006.01.01)  
 A61K 31/5377 (2006.01.01)  
 C07H 17/02 (2006.01.01)  
 A61P 29/00 (2006.01.01)  
 (96) 19829571.9, 2019.12.19  
 (87) WO 2020/127843, 2020.06.25  
 (31) 18306782  
 (32) 2018.12.20  
 (33) EP  
 (71) ABIVAX, FR; INSTITUT CURIE, FR; UNIVERSITE DE MONTPELLIER, FR; CENTRE NATIONAL DE LA RECHERCHE SCIENTIFIQUE, FR  
 (72) POULETTY Philippe, FR; EHRLICH Hartmut, FR; SCHERRER Didier, FR; TAZI Jamal, FR  
 (54) **Derivați de chinolină pentru utilizare în tratamentul bolilor inflamatorii**  
**Quinoline derivatives for use in the treatment of inflammation diseases**  
**Производные хинолина для применения при лечении воспалительных заболеваний**

- (21) e 2021 1041 (13) A1  
 (51) Int.Cl.: A61K 31/57 (2006.01.01)  
 A61P 25/16 (2006.01.01)  
 A61P 25/28 (2006.01.01)  
 (96) 19831675.4, 2019.12.18  
 (87) WO 2020/127468, 2020.06.25  
 (31) 18306716  
 (32) 2018.12.18  
 (33) EP  
 (71) AELIS FARMA, FR; UNIVERSITE DE BORDEAUX, FR; INSTITUT NATIONAL DE LA SANTE ET DE LA RECHERCHE MEDICALE (INSERM), FR  
 (72) PIAZZA Pier-Vincenzo, FR; FABRE Sandy, FR; MONLEZUN Stéphanie, FR; METNA Mathilde, FR; VALLEE Monique, FR; REVEST Jean-Michel, FR; COTA Daniela, FR; MARICANO Giovanni, FR; MARIGHETTO Aline, FR; OZAITA Andrés, ES; MALDONADO Rafael, ES  
 (54) **3β-(benziloxi)-17α-metil-pregn-5-en-20-onă pentru utilizare în tratamentul tulburărilor cognitive**  
**3β-(benzyloxy)-17α-methyl-pregn-5-en-20-one for use in the treatment of cognitive disorders**  
**3β-(бензилокси)-17α-метил-прегн-5-ен-20-он для применения при лечении когнитивных расстройств**

- (21) e 2021 1042 (13) A1  
 (51) Int.Cl.: A61K 39/00 (2006.01.01)  
 A61P 35/00 (2006.01.01)  
 C07K 14/74 (2006.01.01)  
 C07K 14/47 (2006.01.01)  
 (96) 19831680.4, 2019.12.18  
 (87) WO 2020/127546, 2020.06.25  
 (31) 102018132617; 201862781342P; 201962884507P  
 (32) 2018.12.18; 2018.12.18; 2019.08.08  
 (33) DE; US; US  
 (71) IMMATICS BIOTECHNOLOGIES GMBH, DE  
 (72) SCHIMMACK Gisela, DE; SONNTAG Annika, DE; SCHUSTER Heiko, DE; KOWALEWSKI Daniel, DE; RÖMER Michael, DE; FRITSCHÉ Jens, DE; SCHOOR Oliver, DE; WEINSCHEK Toni, DE; SINGH Harpreet, DE  
 (54) **Imunoterapie cu peptide restricționate B\*08 și combinație de peptide împotriva cancerului și procedee asociate**

**Immunotherapy with B\*08 restricted peptides and combination of peptides against cancers and related methods**  
**Иммунотерапия B\*08-рестриктированными пептидами и комбинацией пептидов против рака и связанные с ней способы**

- (21) e 2021 1043 (13) A1  
 (51) Int.Cl.: A01N 65/38 (2009.01.01)  
 A01P 3/00 (2006.01.01)  
 (96) 19832037.6, 2019.12.16  
 (87) WO 2020/127040, 2020.06.25  
 (31) 1873117  
 (32) 2018.12.17  
 (33) FR  
 (71)(72) FOUCAULT Jacques, FR  
 (54) **Compoziție antifungică de biocontrol pentru acoperirea semințelor cu peliculă**  
**Antifungal biocontrol composition for film-coating seeds**  
**Противогрибковая композиция био-контроля для покрытия семян пленкой**

- (21) e 2021 1044 (13) A1  
 (51) Int.Cl.: C07D 401/12 (2006.01.01)  
 C07D 407/12 (2006.01.01)  
 C07D 413/12 (2006.01.01)  
 C07D 417/12 (2006.01.01)  
 C07H 15/26 (2006.01.01)  
 A61K 31/351 (2006.01.01)  
 A61K 31/422 (2006.01.01)  
 A61K 31/427 (2006.01.01)  
 A61K 31/4412 (2006.01.01)  
 A61K 31/7068 (2006.01.01)  
 A61P 35/00 (2006.01.01)  
 (96) 19832321.4, 2019.12.17  
 (87) WO 2020/127194, 2020.06.25  
 (31) 18382934  
 (32) 2018.12.17  
 (33) EP  
 (71) PHARMA MAR S.A., ES  
 (72) MARTÍN LÓPEZ María Jesús, ES; RODRÍGUEZ ACEBES Raquel, ES; CRUZ LÓPEZ Patricia Gema, ES; FRANCESCH SOLLOSO Andrés M., ES; CUEVAS MARCHANTE Maria del Carmen, ES  
 (54) **Compuși anticanceroși**  
**Anticancer compounds**  
**Противораковые соединения**

- (21) e 2021 1045 (13) A1  
 (51) Int.Cl.: A61K 31/506 (2006.01.01)  
 A61P 9/12 (2006.01.01)  
 A61P 11/00 (2006.01.01)  
 (96) 19832954.2, 2019.12.20  
 (87) WO 2020/128017, 2020.06.25  
 (31) PCT/EP2018/0867; PCT/EP2019/0518;  
 PCT/EP2019/0601; PCT/EP2019/0664;  
 PCT/EP2019/0671  
 (32) 2018.12.21; 2019.01.25; 2019.04.18;  
 2019.06.21; 2019.06.27  
 (33) WO; WO; WO; WO; WO  
 (71) ACTELION PHARMACEUTICALS LTD, CH  
 (72) CSONKA Dénes, CH; FARES Wassim, US;  
 HOOGKAMER Hans, CH; TORFS Koen, BE  
 (54) **Compoziție farmaceutică pentru tratamentul hipertensiunii arteriale pulmonare**  
**Pharmaceutical composition for the treatment of pulmonary arterial hypertension**  
**Фармацевтическая композиция для лечения легочной артериальной гипертензии**

- (21) e 2021 1046 (13) A1  
 (51) Int.Cl.: C07K 16/28 (2006.01.01)  
 A61P 35/00 (2006.01.01)  
 A61K 39/395 (2006.01.01)  
 (96) 19835540.6, 2019.12.20  
 (87) WO 2020/130829, 2020.06.25  
 (31) 18214478  
 (32) 2018.12.20  
 (33) EP  
 (71) MERUS N.V., NL  
 (72) BAKKER Alexander Berthold Hendrik, NL; BOL Cornelis Jacob Johannes George, NL; VAN LOO Pieter Fokko, NL; SIRULNIK Leonardo Andres, NL; WASSERMAN Ernesto Isaac, NL  
 (54) **Anticorpi bispecifici împotriva CLEC12Ax CD3 și metode de tratament al bolilor**  
**CLEC12AxCD3 bispecific antibodies and methods for the treatment of disease**  
**Биспецифические антитела к CLEC12Ax CD3 и методы лечения заболеваний**

- (21) e 2021 1047 (13) A1  
 (51) Int.Cl.: C07D 213/82 (2006.01.01)  
 A61K 31/444 (2006.01.01)  
 A61P 35/00 (2006.01.01)  
 (96) 19835785.7, 2019.12.17

- (87) WO 2020/128850, 2020.06.25  
 (31) 201862782411P; 201962930170P  
 (32) 2018.12.20; 2019.11.04  
 (33) US; US  
 (71) PFIZER INC., US  
 (72) SISTLA Anand Venkataramana, US; ROY Iain David, US; ROBBINS Andrew, US  
 (54) **Noi forme polimorfe ale inhibitorului TGFbeta**  
**Novel polymorphic forms of a TGFbeta inhibitor**  
**Новые полиморфные формы ингибитора TGFbeta**
- 
- (21) **e 2021 1048 (13) A1**  
 (51) **Int.Cl.: C07K 16/22** (2006.01.01)  
 (96) 19836372.3, 2019.12.13  
 (87) WO 2020/131606, 2020.06.25  
 (31) 201862783260P; 201862783265P  
 (32) 2018.12.21; 2018.12.21  
 (33) US; US  
 (71) ELI LILLY AND COMPANY, US  
 (72) CHAI Qing, US; DAY Jonathan Wesley, US; KONRAD Robert John, US; QIAN Yuewei, US; SCHROEDER Oliver, US; SIEGEL Robert William, US  
 (54) **Polipeptide de fuziune ANGPTL3/8 și procedee de utilizare a acestora**  
**ANGPTL3/8 fusion polypeptides and methods of using the same**  
**Слитые полипептиды ANGPTL3/8 и способы их применения**
- 
- (21) **e 2021 1049 (13) A1**  
 (51) **Int.Cl.: A61P 3/04** (2006.01.01)  
**A61P 3/10** (2006.01.01)  
**C07K 16/22** (2006.01.01)  
**A61K 39/00** (2006.01.01)  
 (96) 19836761.7, 2019.12.13  
 (87) WO 2020/131624, 2020.06.25  
 (31) 201862783260P; 201862783265P  
 (32) 2018.12.21; 2018.12.21  
 (33) US; US  
 (71) ELI LILLY AND COMPANY, US
- 
- (72) CHAI Qing, US; DAY Jonathan Wesley, US; KONRAD Robert John, US; QIAN Yuewei, US; SCHROEDER Oliver, US; SIEGEL Robert William, US  
 (54) **Anticorpi complecși anti-ANGPTL3/8 și procedee de utilizare a acestora**  
**Anti-ANGPTL3/8 complex antibodies and methods of using the same**  
**Комплексные антитела против ANGPTL3/8 и способы их применения**
- 
- (21) **e 2021 1050 (13) A1**  
 (51) **Int.Cl.: A61K 9/00** (2006.01.01)  
**A61K 9/20** (2006.01.01)  
**A61K 31/472** (2006.01.01)  
**A61P 25/28** (2006.01.01)  
 (96) 19836884.7, 2019.12.16  
 (87) WO 2020/131671, 2020.06.25  
 (31) 201862781251P; 201962904048P  
 (32) 2018.12.18; 2019.09.23  
 (33) US; US  
 (71) ELI LILLY AND COMPANY, US  
 (72) BIGLAN Kevin Michael, US; KILEY Christina Marie, US; SVENSSON Kjell Anders Ivan, US  
 (54) **Regimuri de dozare pentru utilizarea LY3154207 în tratamentul tulburărilor dopaminergice ale SNC**  
**Dose regimens for use of LY3154207 in the treatment of dopaminergic CNS disorders**  
**Режимы дозирования для использования LY3154207 при лечении дофаминергических нарушений ЦНС**
- 
- (21) **e 2021 1051 (13) A1**  
 (51) **Int.Cl.: A61K 39/09** (2006.01.01)  
**A61P 31/04** (2006.01.01)  
 (96) 19839025.4, 2019.12.17  
 (87) WO 2020/131763, 2020.06.25  
 (31) 201862781835P; 201962853331P  
 (32) 2018.12.19; 2019.05.28  
 (33) US; US  
 (71) MERCK SHARP & DOHME CORP., US  
 (72) ABEYGUNAWARDANA Chitrananda, US; CUI Yadong Adam, US; FERRERO Romulo, US; HE Jian, US; MUSEY Luwy, US; PETIGARA Tanaz, US; SKINNER Julie M., US

- (54) **Compoziții care conțin conjugate polizaharidă-proteină de *Streptococcus pneumoniae* și procedee de utilizare a acestora**  
**Compositions comprising *Streptococcus pneumoniae* polysaccharide-protein conjugates and methods of use thereof**  
**Композиции, содержащие конъюгаты полисахарид *Streptococcus pneumoniae* с белком, и способы их применения**

- 
- (21) **e 2021 1052 (13) A1**  
 (51) **Int.Cl.: E05F 15/63 (2015.01.01)**  
 (96) 19839266.4, 2019.12.17  
 (87) WO 2020/128837, 2020.06.25  
 (31) 201800020149  
 (32) 2018.12.18  
 (33) IT  
 (71)(72) AMERIO Daniele, IT  
 (54) **Dispozitiv de deplasare a ușii batante**  
**Device for moving a leaf door**  
**Устройство для перемещения створчатой двери**

- 
- (21) **e 2021 1053 (13) A1**  
 (51) **Int.Cl.: A61P 13/12 (2006.01.01)**  
**C07D 403/12 (2006.01.01)**  
**A61K 31/4025 (2006.01.01)**  
 (96) 19839496.7, 2019.12.17  
 (87) WO 2020/131807, 2020.06.25  
 (31) 201862780667P  
 (32) 2018.12.17  
 (33) US  
 (71) VERTEX PHARMACEUTICALS INCORPORATED, US  
 (72) BRODNEY Michael, US; GAGNON Kevin, US; HU Kan-Nian, US; MEDEK Ales, US; ROSE Peter, US; SHI Yi, US; SHRESTHA Muna, US; WITKOS Faith, US; CAO Jingrong, US; COME Jon H., US; DAKIN Leslie A., US; DENIS Francois, US; DORSCH Warren A., US; FORTIER Anne, US; HAMEL Martine, US; KRUEGER Elaine B., US; LEDFORD Brian, US; NANTHAKUMAR Suganthini S., US; NICOLAS Olivier, US; SAYEGH Camil, US; SENTER Timothy J., US; WANG Tiansheng, US  
 (54) **Inhibitori ai APOL1 și procedee de utilizare a acestora**  
**Inhibitors of APOL1 and methods of using same**

- Ингибиторы APOL1 и способы их применения**

- 
- (21) **e 2021 1054 (13) A1**  
 (51) **Int.Cl.: C07K 16/30 (2006.01.01)**  
**C07K 16/28 (2006.01.01)**  
**A61P 35/00 (2006.01.01)**  
 (96) 19839545.1, 2019.12.18  
 (87) WO 2020/132024, 2020.06.25  
 (31) 201862782142P; 201962815861P  
 (32) 2018.12.19; 2019.03.08  
 (33) US; US  
 (71) REGENERON PHARMACEUTICALS, INC., US  
 (72) MURPHY Andrew J., US; SKOKOS Dimitris, US; WAITE Janelle, US; ULLMAN Erica, US; HERMANN Aynur, US; SMITH Eric, US; HABER Lauric, US; YANCOPOULOS George D., US; CRAWFORD Alison, US  
 (54) **Anticorpi bispecifici anti-MUC16 x anti-CD28 și utilizările acestora**  
**Bispecific anti-MUC16 x anti-CD28 antibodies and uses thereof**  
**Биспецифические анти-MUC16 x анти-CD28 антитела и их применения**

- 
- (21) **e 2021 1055 (13) A1**  
 (51) **Int.Cl.: A61K 39/395 (2006.01.01)**  
**A61P 35/02 (2006.01.01)**  
**C07K 16/28 (2006.01.01)**  
**C07K 16/30 (2006.01.01)**  
 (96) 19839551.9, 2019.12.18  
 (87) WO 2020/132066, 2020.06.25  
 (31) 201862781689P  
 (32) 2018.12.19  
 (33) US  
 (71) REGENERON PHARMACEUTICALS, INC., US  
 (72) MURPHY Andrew J., US; SKOKOS Dimitris, US; WAITE Janelle, US; ULLMAN Erica, US; HERMANN Aynur, US; SMITH Eric, US; OLSON Kara, US; WEI Joyce, US; YANCOPOULOS George D., US  
 (54) **Anticorpi bispecifici anti-CD28 x anti-CD22 și utilizările acestora**  
**Bispecific anti-CD28 x anti-CD22 antibodies and uses thereof**  
**Биспецифические анти-CD28 x анти-CD22 антитела и их применения**
-

- (21) **e 2021 1056 (13) A1**  
 (51) **Int.Cl.:** *C07D 249/18* (2006.01.01)  
*A61K 31/4192* (2006.01.01)  
*A61P 35/00* (2006.01.01)  
 (96) 19839747.3, 2019.12.20  
 (87) WO 2020/132471, 2020.06.25  
 (31) 201862784083P; 201962791571P;  
 201962882712P  
 (32) 2018.12.21; 2019.01.11; 2019.08.05  
 (33) US; US; US  
 (71) LES LABORATOIRES SERVIER SAS, FR  
 (72) ALTAF Syed, US; RAMAKRISHNAN Abira, US;  
 SIZEMORE Jacob, US; ZHANG Shijie, US  
 (54) **Forme cristaline și de sare ale unui compus organic și compozițiile farmaceutice ale acestora**  
**Crystalline and salt forms of an organic compound and pharmaceutical compositions thereof**  
**Кристаллические и солевые формы органического соединения и их фармацевтические композиции**
- 
- (21) **e 2021 1057 (13) A1**  
 (51) **Int.Cl.:** *A61P 13/12* (2006.01.01)  
*A61K 31/421* (2006.01.01)  
*C07D 413/12* (2006.01.01)  
 (96) 19842514.2, 2019.12.20  
 (87) WO 2020/132594, 2020.06.25  
 (31) 201862783947P  
 (32) 2018.12.21  
 (33) US  
 (71) TRAVERE THERAPEUTICS, INC., US  
 (72) MACIKENAS Dainius, US; RUBY Kale, US;  
 HULVAT James Francis, US; WU Xiangming, US  
 (54) **Compoziții amorfe de sparsentan**  
**Amorphous sparsentan compositions**  
**Аморфные композиции спарсентана**
- 
- (21) **e 2021 1058 (13) A1**  
 (51) **Int.Cl.:** *A61K 31/4184* (2006.01.01)  
*A61P 1/00* (2006.01.01)  
 (96) 19842939.1, 2019.12.19  
 (87) WO 2020/132210, 2020.06.25  
 (31) 201862781877P; 201962854801P;  
 201962901377P  
 (32) 2018.12.19; 2019.05.30; 2019.09.17  
 (33) US; US; US
- (71) INCYTE CORPORATION, US  
 (72) YELESWARAM Krishnaswamy, US; SMITH Paul, US; HOLLIS Gregory F., US  
 (54) **Inhibitori ai căii JAK1 pentru tratamentul bolilor gastrointestinale**  
**JAK1 pathway inhibitors for the treatment of gastrointestinal disease**  
**Ингибиторы пути JAK1 для лечения желудочно-кишечных заболеваний**
- 
- (21) **e 2021 1059 (13) A1**  
 (51) **Int.Cl.:** *A61P 31/06* (2006.01.01)  
*C07D 498/18* (2006.01.01)  
*C07K 16/12* (2006.01.01)  
 (96) 19842960.7, 2019.12.20  
 (87) WO 2020/132483, 2020.06.25  
 (31) 201862783506P; 201962844860P  
 (32) 2018.12.21; 2019.05.08  
 (33) US; US  
 (71) REGENERON PHARMACEUTICALS, INC., US  
 (72) NITTOLI Thomas, US; CHOI Seungyong Sean, US; SAHA Mrinmoy, US  
 (54) **Analogi de rifamicină și conjugate anticorp-medicament ale acestora**  
**Rifamycin analogs and antibody-drug conjugates thereof**  
**Аналоги рифамицина и их конъюгаты антитело-лекарственное средство**
- 
- (21) **e 2021 1060 (13) A1**  
 (51) **Int.Cl.:** *C07D 239/52* (2006.01.01)  
*A61K 31/505* (2006.01.01)  
*A61P 31/18* (2006.01.01)  
 (96) 19845846.5, 2019.12.13  
 (87) WO 2020/131597, 2020.06.25  
 (31) 201862781356P  
 (32) 2018.12.18  
 (33) US  
 (71) MERCK SHARP & DOHME CORP., US  
 (72) CONVERSO Antonella, US; EL MARROUNI Abdellatif, US; FORSTER Ashley, US; FRIE Jessica L., US; HUNTER David N., US; KUDUK Scott D., US; MITCHELL Helen J., US; NANTERMET Philippe, US; SHA Deyou, US; SHIPE William Daniel, US; WANG Cheng, US; WANG Deping, US  
 (54) **Derivați de pirimidonă în calitate de agenți citotoxici selectivi împotriva celulelor infec-**

tate cu HIV

Pyrimidone derivatives as selective cytotoxic agents against HIV infected cells

Производные пиримидона в качестве селективных цитотоксических агентов против ВИЧ-инфицированных клеток

Methods of expanding tumor infiltrating lymphocytes using engineered cytokine receptor pairs and uses thereof

Способы увеличения опухоль-инфильтрирующих лимфоцитов с использованием модифицированных пар цитокиновых рецепторов и их применения

(21) e 2021 1061 (13) A1

(51) Int.Cl.: C07D 471/04 (2006.01.01)  
C07D 487/04 (2006.01.01)  
C07D 519/00 (2006.01.01)  
A61P 35/00 (2006.01.01)  
A61K 31/5025 (2006.01.01)  
A61K 31/437 (2006.01.01)

(96) 19848840.5, 2019.12.19

(87) WO 2020/132197, 2020.06.25

(31) 201862782994P; 201962935891P

(32) 2018.12.20; 2019.11.15

(33) US; US

(71) INCYTE CORPORATION, US

(72) PAN Jun, US; ROACH Jeremy, US; MEI Song, US; HE Chunhong, US; WU Liangxing, US; YAO Wenqing, US

(54) **Compuși de imidazopiridazină și imidazopiridină în calitate de inhibitori ai kinazei-2 asemănătoare receptorului activinei**  
Imidazopyridazine and imidazopyridine compounds as inhibitors of activin receptor-like kinase-2

Соединения имидазопиридазина и имидазопиридина в качестве ингибиторов активин-подобной рецепторной киназы-2

(21) e 2021 1063 (13) A1

(51) Int.Cl.: C07D 487/04 (2006.01.01)  
C07D 498/04 (2006.01.01)  
C07D 513/04 (2006.01.01)  
A61K 31/4985 (2006.01.01)  
A61P 31/12 (2006.01.01)

(96) 19897899.1, 2019.12.19

(87) WO 2020/125730, 2020.06.25

(31) PCT/CN2018/1222; 201962791576P

(32) 2018.12.20; 2019.01.11

(33) WO; US

(71) JANSSEN PHARMACEUTICA NV, BE

(72) XU Yanping, CN; JIANG Yimin, CN; DENG Gang, CN; CHENG Zhanling, CN; LIANG Chao, CN

(54) **Derivați de heteroarildihidropirimidină și metode de tratament al infecțiilor cu hepatita B**  
Heteroaryldihydropyrimidine derivatives and methods of treating hepatitis B infections

Производные гетероарилдигидропиримидина и методы лечения инфекций гепатита B

(21) e 2021 1062 (13) A1

(51) Int.Cl.: C12N 5/0783 (2010.01.01)

(96) 19850833.5, 2019.12.12

(87) WO 2020/131547, 2020.06.25

(31) 201862782330P

(32) 2018.12.19

(33) US

(71) IOVANCE BIOTHERAPEUTICS, INC., US

(72) CHARTIER-COURTAUD Cecile, US; FARDIS Maria, US

(54) **Procedee de extindere a limfocitelor infiltrante tumorale cu utilizarea perechilor de receptori de citokine modificate și utilizările acestora**

(21) e 2021 1064 (13) A1

(51) Int.Cl.: C12N 5/0735 (2010.01.01)  
C12N 5/09 (2010.01.01)  
C12N 5/10 (2006.01.01)  
C12N 1/00 (2006.01.01)  
C12Q 1/6851 (2018.01.01)  
C12Q 1/6876 (2018.01.01)  
C12N 9/99 (2006.01.01)

(96) 19898801.6, 2019.12.19

(87) WO 2020/130077, 2020.06.25

(31) 2018239318

(32) 2018.12.21

(33) JP

(71) NATIONAL UNIVERSITY CORPORATION HOKKAIDO UNIVERSITY, JP

(72) KONDO Toru, JP

(54) **Compoziție pentru îndepărtarea celulelor stem pluripotente și procedeu de îndepărtare a celulelor stem pluripotente**  
**Composition for removing pluripotent stem cells and method of removing pluripotent stem cells**  
**Композиция для удаления плюрипотентных стволовых клеток и способ удаления плюрипотентных стволовых клеток**

(21) **e 2021 1065 (13) A1**

(51) **Int.Cl.:** **A61K 31/517** (2006.01.01)  
**A61K 39/395** (2006.01.01)  
**A61P 35/00** (2006.01.01)  
**C07D 239/94** (2006.01.01)  
**C07K 16/28** (2006.01.01)

(96) 19899260.4, 2019.12.20

(87) WO 2020/132633, 2020.06.25

(31) 201862784084P

(32) 2018.12.21

(33) US

(71) BOARD OF REGENTS, THE UNIVERSITY OF TEXAS SYSTEM, US

(72) HEYMACH John V., US; ROBICHAUX Jacquelyne, US; NILSSON Monique, US

(54) **Terapie combinată pentru tratamentul cancerului**  
**Combination therapy for the treatment of cancer**  
**Комбинированная терапия для лечения рака**

(21) **e 2021 1066 (13) A1**

(51) **Int.Cl.:** **C07D 471/04** (2006.01.01)  
**C07D 487/04** (2006.01.01)  
**C07D 513/04** (2006.01.01)  
**C07D 498/04** (2006.01.01)

(96) 19899357.8, 2019.12.19

(87) WO 2020/125729, 2020.06.25

(31) PCT/CN2018/1222; 201962791524P

(32) 2018.12.20; 2019.01.11

(33) WO; US

(71) JANSSEN PHARMACEUTICA NV, BE

(72) XU Yanping, CN; JIANG Yimin, CN; TU Wangyang, CN; DENG Gang, CN; CHENG Zhanling, CN; LIANG Chao, CN

(54) **Derivați de heteroarildihidropirimidină și metode de tratament al infecțiilor cu hepatita B**  
**Heteroaryldihydropyrimidine derivatives and methods of treating hepatitis B infections**  
**Производные гетероарилдигидропиримидина и методы лечения инфекций гепатита B**

(21) **e 2021 1067 (13) A1**

(51) **Int.Cl.:** **C07K 16/46** (2006.01.01)  
**C07K 16/30** (2006.01.01)  
**A61K 39/395** (2006.01.01)

(96) 19900293.2, 2019.12.20

(87) WO 2020/132588, 2020.06.25

(31) 201862783036P

(32) 2018.12.20

(33) US

(71) KLEO PHARMACEUTICALS, INC., US

(72) RASTELLI Luca, US; BUNIN Anna, US

(54) **Terapie combinată cu ARM și celule uci-gașe naturale**  
**Combination therapy of ARMs and natural killer cells**  
**Комбинированная терапия ARM и естественными клетками-киллерами**

(21) **e 2021 1068 (13) A1**

(51) **Int.Cl.:** **A61K 39/395** (2006.01.01)  
**C07K 14/54** (2006.01.01)

(96) 19901058.8, 2019.12.17

(87) WO 2020/128864, 2020.06.25

(31) 201862781210P; 201962855284P

(32) 2018.12.18; 2019.05.31

(33) US; US

(71) JANSSEN BIOTECH, INC., US

(72) ROSE Shawn, US; WAGNER Carrie, US

(54) **Metodă sigură și eficientă de tratament al lupusului cu anticorp anti-IL12/IL23**  
**Safe and effective method of treating lupus with anti-IL12/IL23 antibody**  
**Безопасный и эффективный метод лечения волчанки с помощью антитела к IL12/IL23**

- (21) **e 2021 1069 (13) A1**  
 (51) **Int.Cl.:** **A61K 31/192** (2006.01.01)  
**A61K 31/195** (2006.01.01)  
**A61P 25/04** (2006.01.01)  
**A61P 29/00** (2006.01.01)  
 (96) 20170737.9, 2020.04.21  
 (97) 3900715, 2021.10.27  
 (71) DOMPE' FARMACEUTICI S.P.A., IT  
 (72) ARAMINI Andrea, IT; ALLEGRETTI Marcello, IT; BIANCHINI Gianluca, IT; LILLINI Samuele, IT; TOMASSETTI Mara, IT; BRANDOLINI Laura, IT  
 (54) **Amestecuri sinergice de gabapentină și ketoprofen, compoziții farmaceutice și utilizarea medicală a acestora**  
**Synergistic admixtures of gabapentin and ketoprofen, pharmaceutical compositions and their medical use**  
**Синергетические смеси габапентина и кетопрофена, фармацевтические композиции и их медицинское применение**
- 
- (21) **e 2021 1070 (13) A1**  
 (51) **Int.Cl.:** **A61K 31/192** (2006.01.01)  
**A61K 31/195** (2006.01.01)  
**A61P 25/04** (2006.01.01)  
**A61P 29/00** (2006.01.01)  
 (96) 20170740.3, 2020.04.21  
 (97) 3900716, 2021.10.27  
 (71) DOMPE' FARMACEUTICI S.P.A., IT  
 (72) ARAMINI Andrea, IT; ALLEGRETTI Marcello, IT; BIANCHINI Gianluca, IT; LILLINI Samuele, IT; TOMASSETTI Mara, IT  
 (54) **Co-cristal de gabapentină, ketoprofen și lizină, compoziții farmaceutice și utilizarea medicală a acestora**  
**Co-crystal of gabapentin, ketoprofen and lysine, pharmaceutical compositions and their medical use**  
**Сокристалл габапентина, кетопрофена и лизина, фармацевтические композиции и их медицинское применение**
- 
- (21) **e 2021 1071 (13) A1**  
 (51) **Int.Cl.:** **B26B 19/38** (2006.01.01)  
 (96) 20171357.5, 2020.04.24  
 (97) 3900896, 2021.10.27  
 (71) WAHL GMBH, DE  
 (72) EMMINGER Gerd, DE
- (54) **Ansamblu de tăiere cu muchie tăietoare ondulată**  
**Cutting unit with wave-shaped cutting edge**  
**Режущий узел с волнообразной режущей кромкой**
- 
- (21) **e 2021 1072 (13) A1**  
 (51) **Int.Cl.:** **C07D 401/14** (2006.01.01)  
**C07D 403/14** (2006.01.01)  
**A61K 31/506** (2006.01.01)  
**A61P 35/00** (2006.01.01)  
 (96) 20187907.9, 2017.01.04  
 (97) 3792256, 2021.03.17  
 (31) 201662274942P  
 (32) 2016.01.05  
 (33) US  
 (71) INCYTE CORPORATION, US  
 (72) SPARKS Richard B., US; SHEPARD Stacey, US; COMBS Andrew P., US; BUESKING Andrew W., US; SHAO Lixin, US; WANG Hisheng, US; FALAHATPISHEH Nikoo, US  
 (54) **Compuși piridinici și piridiminici în calitate de inhibitori ai PI3K-gama**  
**Pyridine and pyridimine compounds as PI3K-gamma inhibitors**  
**Пиридиновые и пиридининовые соединения в качестве ингибиторов PI3K-гамма**
- 
- (21) **e 2021 1073 (13) A1**  
 (51) **Int.Cl.:** **C12N 15/01** (2006.01.01)  
**C12N 15/10** (2006.01.01)  
**C12N 15/85** (2006.01.01)  
 (96) 20200115.2, 2017.06.23  
 (97) 3792357, 2021.03.17  
 (31) PA201670485  
 (32) 2016.07.01  
 (33) DK  
 (71) CARLSBERG A/S, DK  
 (72) OLSEN Ole, DK; SKADHAUGE Birgitte, DK; KNUDSEN Søren, DK; WENDT Toni, DK; THOMSEN Hanne Cecilie, DK; STRIEBECK Alexander, DK; WOHLFAHRT Rasmussen Magnus, DK; CARCIOFI Massimiliano, DK  
 (54) **Substituții nucleotidice predeterminate**  
**Predetermined nucleotide substitutions**  
**Предопределенные нуклеотидные замены**
-

- (21) e 2021 1074 (13) A1  
 (51) Int.Cl.: A61K 31/196 (2006.01.01)  
 A61K 31/706 (2006.01.01)  
 A61P 31/14 (2006.01.01)  
 (96) 21169334.6, 2021.04.20  
 (97) 3900717, 2021.10.27  
 (31) 20170729; 20184031; 21164552  
 (32) 2020.04.21; 2020.07.03; 2021.03.24  
 (33) EP; EP; EP  
 (71) IMMUNIC AG, DE  
 (72) GRÖPPEL Manfred, DE; VITT Daniel, DE;  
 KOHLHOF Hella, DE; MÜHLER Andreas, DE  
 (54) **Vidofludimus pentru utilizare în tratamentul sau prevenirea bolilor virale**  
**Vidofludimus for use in the treatment or prevention of viral diseases**  
**Видофлудимус для применения при лечении или профилактике вирусных заболеваний**

- (21) e 2021 1075 (13) A1  
 (51) Int.Cl.: C07J 41/00 (2006.01.01)  
 C07J 43/00 (2006.01.01)  
 A61K 31/58 (2006.01.01)  
 A61K 31/57 (2006.01.01)  
 A61K 31/575 (2006.01.01)  
 A61P 25/00 (2006.01.01)  
 (96) 19828126.3, 2019.12.05  
 (87) WO 2020/118060, 2020.06.11  
 (31) 201862775470P  
 (32) 2018.12.05  
 (33) US  
 (71) SAGE THERAPEUTICS, INC., US  
 (72) BLANCO-PILLADO Maria Jesus, US; SALITURO Francesco G., US; MORINGSTAR Marshall Lee, US  
 (54) **Steroizi neuroactivi și procedee de utilizare a acestora**  
**Neuroactive steroids and their methods of use**  
**Нейроактивные стероиды и способы их применения**

- (21) e 2021 1076 (13) A1  
 (51) Int.Cl.: C07D 401/06 (2006.01.01)  
 A61P 11/06 (2006.01.01)  
 A61K 31/4709 (2006.01.01)  
 (96) 19832373.5, 2019.12.19  
 (87) WO 2020/136093, 2020.07.02

- (31) 18248081  
 (32) 2018.12.27  
 (33) EP  
 (71) CHIESI FARMACEUTICI S.P.A., IT  
 (72) MERIFIELD Eric, IT; FORCATO Massimiliano, IT; BURGOS Alain, IT  
 (54) **Procedeu de preparare a aglomeratelor sferice de timapiprant**  
**Process for preparing spherical agglomerates of timapiprant**  
**Способ приготовления сферических агломератов тимапипранта**

- (21) e 2021 1077 (13) A1  
 (51) Int.Cl.: C07D 401/06 (2006.01.01)  
 A61P 11/06 (2006.01.01)  
 A61K 31/4709 (2006.01.01)  
 (96) 19832673.8, 2019.12.19  
 (87) WO 2020/136095, 2020.07.02  
 (31) 18248081  
 (32) 2018.12.27  
 (33) EP  
 (71) CHIESI FARMACEUTICI S.P.A., IT  
 (72) TISENI Paolo Simone, IT; PERTILE Marisa, IT  
 (54) **Compoziție farmaceutică care conține aglomerate sferice de timapiprant**  
**Pharmaceutical composition comprising spherical agglomerates of timapiprant**  
**Фармацевтическая композиция, содержащая сферические агломераты тимапипранта**

- (21) e 2021 1078 (13) A1  
 (51) Int.Cl.: A47C 4/48 (2006.01.01)  
 A47C 7/70 (2006.01.01)  
 A47C 15/00 (2006.01.01)  
 A47C 4/50 (2006.01.01)  
 (96) 19835551.3, 2019.12.27  
 (87) WO 2020/139087, 2020.07.02  
 (31) 2022326  
 (32) 2018.12.28  
 (33) NL  
 (71) F. SMIT HOLDING B.V., NL  
 (72) SMIT Fernando, NL  
 (54) **Scaun, în special pentru jocuri video, și balama pentru utilizare în acesta**  
**Seat, particularly for video games, and hinge for use therein**

**Сиденье, особенно для видеоигр, и петля для использования в нем**

- 
- (21) **e 2021 1079 (13) A1**  
 (51) **Int.Cl.:** **C12N 9/16** (2006.01.01)  
           **C07H 21/02** (2006.01.01)  
           **C12N 15/113** (2010.01.01)  
 (96) 19839624.4, 2019.12.20  
 (87) WO 2020/139783, 2020.07.02  
 (31) 201862785391P; 201962790256P;  
       201962790258P; 201962790261P;  
       201962790262P; 201962790266P;  
       201962932169P  
 (32) 2018.12.27; 2019.01.09; 2019.01.09;  
       2019.01.09; 2019.01.09; 2019.01.09;  
       2019.11.07  
 (33) US; US; US; US; US; US; US  
 (71) LIFEEDIT THERAPEUTICS, INC., US  
 (72) BOWEN Tyson D., US; CRAWLEY Alexandra  
       Briner, US; ELICH Tedd D., US; MOORE Mark,  
       US; BARRANGOU Rodolphe, US; LASSNER  
       Michael, US  
 (54) **Polipeptide utile pentru editarea genelor și  
       procedee de utilizare**  
**Polypeptides useful for gene editing and  
       methods of use**  
**Полипептиды, полезные для редакти-  
       рования генов, и способы применения**
- 

- (21) **e 2021 1080 (13) A1**  
 (51) **Int.Cl.:** **A61F 13/491** (2006.01.01)  
           **A61F 13/496** (2006.01.01)  
           **A61F 13/505** (2006.01.01)  
 (96) 19842631.4, 2019.12.27  
 (87) WO 2020/136689, 2020.07.02  
 (31) 201800021289  
 (32) 2018.12.28  
 (33) IT  
 (71) HEALTH ITALIA S.R.L., IT  
 (72) COLUZZI Cristian, IT  
 (54) **Dispozitiv pentru incontinența urinară  
       masculină**  
**Device for male urinary incontinence**  
**Устройство при недержании мочи у  
       мужчин**
- 

- (21) **e 2021 1081 (13) A1**  
 (51) **Int.Cl.:** **G06Q 10/08** (2012.01.01)  
 (96) 19845719.4, 2019.12.27  
 (87) WO 2020/136618, 2020.07.02  
 (31) 201800021415  
 (32) 2018.12.28  
 (33) IT  
 (71) SISSPRE - SOCIETA' ITALIANA SISTEMI E  
       SERVIZI DI PRECISIONE S.R.L., IT  
 (72) POLO FILISAN Andrea, IT; SCALISE Fabio  
       Mario, IT  
 (54) **Echipament pentru facilitarea trasabilității  
       produselor agroalimentare**  
**Equipment for aiding the traceability of agri-  
       food products**  
**Оборудование для помощи в отслежи-  
       вании агропродовольственных товаров**
- 

- (21) **e 2021 1082 (13) A1**  
 (51) **Int.Cl.:** **C07D 487/04** (2006.01.01)  
           **C07D 471/04** (2006.01.01)  
           **C07D 471/20** (2006.01.01)  
           **A61P 35/00** (2006.01.01)  
           **A61K 31/5025** (2006.01.01)  
 (96) 19845796.2, 2019.12.27  
 (87) WO 2020/139991, 2020.07.02  
 (31) 201862785519P  
 (32) 2018.12.27  
 (33) US  
 (71) LES LABORATOIRES SERVIER SAS, FR  
 (72) KONTEATIS Zenon D., US; LI Mingzong, US;  
       REZNIK Samuel K., US; SUI Zhihua, US  
 (54) **Inhibitori aza-heterobicyclici ai MAT2A și  
       procedee de utilizare pentru tratamentul  
       cancerului**  
**Aza-heterobicyclic inhibitors of MAT2A and  
       methods of use for treating cancer**  
**Аза-гетеробичиклические ингибиторы  
       MAT2A и способы применения для  
       лечения рака**
- 

- (21) **e 2021 1083 (13) A1**  
 (51) **Int.Cl.:** **C07D 487/04** (2006.01.01)  
           **C07D 471/04** (2006.01.01)  
           **C07D 471/20** (2006.01.01)  
           **A61K 31/519** (2006.01.01)  
           **A61P 35/00** (2006.01.01)  
 (96) 19845797.0, 2019.12.27

- (87) WO 2020/139992, 2020.07.02  
 (31) 201862785574P  
 (32) 2018.12.27  
 (33) US  
 (71) LES LABORATOIRES SERVIER SAS, FR  
 (72) KONTEATIS Zenon D., US; LI Mingzong, US; REZNIK Samuel K., US; SUI Zihua, US; TRAVINS Jeremy M., US  
 (54) **Inhibitori aza-heterobicyclici ai MAT2A și procedee de utilizare pentru tratamentul cancerului**  
**Aza-heterobicyclic inhibitors of MAT2A and methods of use for treating cancer**  
**Аза-гетеробизициклические ингибиторы MAT2A и способы применения для лечения рака**
- 
- (21) **e 2021 1084 (13) A1**  
 (51) **Int.Cl.:** **C12N 15/113** (2010.01.01)  
**C12N 15/11** (2006.01.01)  
**A61K 48/00** (2006.01.01)  
 (96) 19848821.5, 2019.12.26  
 (87) WO 2020/138509, 2020.07.02  
 (31) 201821269  
 (32) 2018.12.28  
 (33) GB  
 (71) NIPPON SHINYAKU CO., LTD., JP  
 (72) NAKAGAWA Shinichiro, JP  
 (54) **Inhibitor de semnal al miostatinei**  
**Myostatin signal inhibitor**  
**Ингибитор сигнала миостатина**
- 
- (21) **e 2021 1085 (13) A1**  
 (51) **Int.Cl.:** **C07K 16/28** (2006.01.01)  
**C12N 15/13** (2006.01.01)  
**A61K 39/395** (2006.01.01)  
**A61P 37/08** (2006.01.01)  
**A61P 29/00** (2006.01.01)  
**A61P 19/02** (2006.01.01)  
**A61P 11/02** (2006.01.01)  
**A61P 11/06** (2006.01.01)  
**A61P 17/06** (2006.01.01)  
**A61P 17/00** (2006.01.01)  
 (96) 19902812.7, 2019.12.25  
 (87) WO 2020/135471, 2020.07.02  
 (31) 201811592427  
 (32) 2018.12.25  
 (33) CN  
 (71) QYUNS THERAPEUTICS CO., LTD., CN
- 
- (72) QIU Jiwan, CN; CHEN Wei, CN; QIU Zihua, CN; QIAO Huaiyao, CN; WU Yiliang, CN  
 (54) **Anticorp monoclonal împotriva receptorului alfa al interleukinei-4 umane și utilizarea acestuia**  
**Monoclonal antibody against human interleukin-4 receptor alpha and use thereof**  
**Моноклональное антитело против альфа-рецептора человеческого интерлейкина-4 и его применение**
- 
- (21) **e 2021 1086 (13) A1**  
 (51) **Int.Cl.:** **C07C 211/63** (2006.01.01)  
**C07C 211/64** (2006.01.01)  
**C07C 309/13** (2006.01.01)  
**C07D 207/06** (2006.01.01)  
**C07D 211/34** (2006.01.01)  
**C07D 211/62** (2006.01.01)  
**C07D 217/10** (2006.01.01)  
**B82Y 15/00** (2011.01.01)  
**A61K 49/06** (2006.01.01)  
**C07F 9/38** (2006.01.01)  
 (96) 19903140.2, 2019.12.27  
 (87) WO 2020/138389, 2020.07.02  
 (31) 2018245927  
 (32) 2018.12.27  
 (33) JP  
 (71) ASTELLAS PHARMA INC., JP; RIKEN, JP; NATIONAL INSTITUTES FOR QUANTUM AND RADIOLOGICAL SCIENCE AND TECHNOLOGY, JP  
 (72) MIZUTANI Tsuyoshi, JP; YAMADA Hiroyoshi, JP; TOYA Hiroki, JP; FUJIKAWA Akihiko, JP; YOSHIMURA Seiji, JP; KIKUCHI Shigetoshi, JP; MIYAJIMA Daigo, JP; TAKEUCHI Toshiaki, JP; AIDA Takuzo, JP; AOKI Ichio, JP  
 (54) **Nanoparticulă, agent de contrast care o conține pentru imagistica prin rezonanță magnetică și compus ligand zwitterionic**  
**Nanoparticle, contrast agent for magnetic resonance imaging comprising same and zwitterionic ligand compound**  
**Наночастица, содержащий ее контрастный агент для магнитно-резонансной томографии и соединение цвиттерионного лиганда**
- 
- (21) **e 2021 1087 (13) A1**  
 (51) **Int.Cl.:** **A61L 24/02** (2006.01.01)  
**A61L 24/04** (2006.01.01)  
**A61K 9/70** (2006.01.01)  
**A61K 31/755** (2006.01.01)

- A61K 31/80** (2006.01.01)  
**A61K 33/10** (2006.01.01)
- (96) 19904921.4, 2019.12.25  
(87) WO 2020/139901, 2020.07.02  
(31) 201862784746P  
(32) 2018.12.25  
(33) US  
(71) ORTHOREBIRTH CO., LTD., JP; THERADAPTIVE, INC., US  
(72) TAIRA Hiroyuki, JP; ALVAREZ Luis, US  
(54) **Material de regenerare osoasă având o structură asemănătoare vatei formată dintr-o multitudine de fibre electrofilate**  
**A bone regeneration material having a cotton-wool like structure formed of a plurality of electrospun fibers**  
**Материал для костной регенерации, имеющий структуру, похожую на вату, образованную из множества электропряденых волокон**
- 
- (21) **e 2021 1088 (13) A1**  
(51) **Int.Cl.: A61K 31/454** (2006.01.01)  
**A61P 1/04** (2006.01.01)  
**A61P 1/16** (2006.01.01)  
**A61P 9/10** (2006.01.01)  
**A61P 13/12** (2006.01.01)  
**A61P 19/02** (2006.01.01)  
**A61P 19/06** (2006.01.01)  
**A61P 25/00** (2006.01.01)  
**A61P 25/04** (2006.01.01)  
**A61P 27/02** (2006.01.01)  
**A61P 29/00** (2006.01.01)  
**A61P 31/00** (2006.01.01)  
**A61P 31/04** (2006.01.01)  
**A61P 31/18** (2006.01.01)  
**A61P 35/00** (2006.01.01)  
**A61P 37/02** (2006.01.01)  
**A61P 37/04** (2006.01.01)  
**A61P 43/00** (2006.01.01)  
**C07D 401/14** (2006.01.01)  
**A61P 17/00** (2006.01.01)  
**A61P 17/06** (2006.01.01)
- (96) 19905349.7, 2019.12.27  
(87) WO 2020/138481, 2020.07.02  
(31) 2018247437  
(32) 2018.12.28  
(33) JP  
(71) MITSUBISHI TANABE PHARMA CORPORATION, JP  
(72) UEDA Naoko, JP; NAGATA Hiroomi, JP; YOSHIDA Takahiro, JP
- (54) **Cristal de compus de acid pirofosforic**  
**Crystal of pyrophosphoric acid compound**  
**Кристалл соединения пирофосфорной кислоты**
- 
- (21) **e 2021 1089 (13) A1**  
(51) **Int.Cl.: B61D 33/00** (2006.01.01)  
(96) 19913916.3, 2019.12.23  
(87) WO 2020/155935, 2020.08.06  
(31) 201910101631; 201920165639U  
(32) 2019.01.30; 2019.01.30  
(33) CN; CN  
(71) CRRRC QINGDAO SIFANG CO., LTD., CN  
(72) WANG Xingji, CN; LIU Bin, CN; SHI Qilong, CN; ZHANG Keshu, CN; WANG Bingsong, CN  
(54) **Structură de montare a scaunului și tren care o conține**  
**Seat mounting structure and train having same**  
**Конструкция крепления сиденья и содержащий ее поезд**
- 
- (21) **e 2021 1090 (13) A1**  
(51) **Int.Cl.: A61K 9/51** (2006.01.01)  
**A61K 9/107** (2006.01.01)  
**A61K 38/28** (2006.01.01)  
**A61K 38/44** (2006.01.01)  
**A61K 9/70** (2006.01.01)  
**A61P 3/10** (2006.01.01)  
**A61M 37/00** (2006.01.01)
- (96) 20202740.5, 2016.04.21  
(97) 3795143, 2021.03.24  
(31) 201562150622P  
(32) 2015.04.21  
(33) US  
(71) NORTH CAROLINA STATE UNIVERSITY, US  
(72) GU Zhen, US; YU Jicheng, US  
(54) **Sistem de livrare a insulinei sensibil la glucoză cu utilizarea nanocompozitelor sensibile la hipoxie**  
**Glucose-responsive insulin delivery system using hypoxia-sensitive nanocomposites**  
**Глюкозочувствительная система доставки инсулина с использованием чувствительных к гипоксии нанокompозитов**
-

(21) **e 2021 1091 (13) A1**  
 (51) **Int.Cl.: B23P 19/08** (2006.01.01)  
 (96) 20275139.2, 2020.09.09  
 (97) 3795291, 2021.03.24  
 (31) 201913505  
 (32) 2019.09.19  
 (33) GB  
 (71) BAILCAST LIMITED, GB  
 (72) SWIRES Robert, GB  
 (54) **Dispozitiv de ajustare a ghetrelor**  
**Gaiter fitting device**  
**Устройство для подгонки гетр**

(54) **Metodă de determinare a nivelului de încărcare a agentului frigorific în circuitul de răcire pentru sistemul de aer condiționat, modul de detectare a scurgerilor și program de calculator asociat**  
**Method for determining the level of refrigerant charge in a cooling circuit for an air-conditioning system, module for detecting leaks, and associated computer program**  
**Метод определения уровня заправки хладагента в контуре охлаждения для системы кондиционирования воздуха, модуль обнаружения утечек и соответствующая компьютерная программа**

(21) **e 2021 1092 (13) A1**  
 (51) **Int.Cl.: C07K 16/00** (2006.01.01)  
 (96) 19835854.1, 2019.12.30  
 (87) WO 2020/141974, 2020.07.09  
 (31) 201862786806P  
 (32) 2018.12.31  
 (33) US  
 (71) MERUS N.V., NL  
 (72) DE KRUIF Cornelis Adriaan, NL  
 (54) **Multimeri polivalenti trunchiați**  
**Truncated multivalent multimers**  
**Усеченные поливалентные мультимеры**

(21) **e 2021 1094 (13) A1**  
 (51) **Int.Cl.: C07K 16/00** (2006.01.01)  
**C12P 21/08** (2006.01.01)  
**C07K 1/00** (2006.01.01)  
**C12N 15/00** (2006.01.01)  
**C12N 5/16** (2006.01.01)  
**C12Q 1/54** (2006.01.01)  
**C12N 5/07** (2010.01.01)  
 (96) 19907232.3, 2019.12.20  
 (87) WO 2020/142275, 2020.07.09  
 (31) 201862786821P  
 (32) 2018.12.31  
 (33) US  
 (71) MOMENTA PHARMACEUTICALS, INC., US  
 (72) ZANG Ru, US  
 (54) **Procedee de producere a ustekinumabului**  
**Methods of producing ustekinumab**  
**Способы производства устекинумаба**

(21) **e 2021 1093 (13) A1**  
 (51) **Int.Cl.: F25B 49/02** (2006.01.01)  
**B60H 1/00** (2006.01.01)  
 (96) 19848994.0, 2019.12.27  
 (87) WO 2020/141279, 2020.07.09  
 (31) 1874408  
 (32) 2018.12.31  
 (33) FR  
 (71) FAIVELEY TRANSPORT NSF, FR  
 (72) PALMISANO Domenico, FR

(21) **e 2021 1095 (13) A1**  
 (51) **Int.Cl.: A61K 31/416** (2006.01.01)  
 (96) 19907633.2, 2019.12.31  
 (87) WO 2020/142547, 2020.07.09  
 (31) 201862786970P  
 (32) 2018.12.31  
 (33) US  
 (71) THE BOARD OF TRUSTEES OF THE LE-  
 LAND STANFORD JUNIOR UNIVERSITY, US  
 (72) MOORE Tereza, US; COWAN Tina M., US;  
 ENNS Gregory M., US; SHAMLOO Mehrdad,  
 US; GREEN Michael J., US; JAHANGIR Alam,  
 US; YANES Rolando E., US  
 (54) **Metode și formulări pentru tratarea disfuncției mitocondriale**

**Methods and formulations to treat mitochondrial dysfunction**  
**Методы и препараты для лечения митохондриальной дисфункции**

- 
- (21) **e 2021 1096 (13) A1**  
 (51) **Int.Cl.:** **A61K 39/00** (2006.01.01)  
**A61P 35/00** (2006.01.01)  
**C07K 16/18** (2006.01.01)  
**C07K 16/28** (2006.01.01)  
**C07K 16/46** (2006.01.01)  
 (96) 20184267.1, 2016.12.02  
 (97) 3797790, 2021.03.31  
 (31) 15197999  
 (32) 2015.12.04  
 (33) EP  
 (71) BOEHRINGER INGELHEIM INTERNATIONAL GMBH, DE  
 (72) ZINZALLA Vittoria, DE; KUENKELE Klaus-Peter, DE; BUYSE Marie-Ange, BE; CROMIE Karen, BE; STAELENS Stephanie, BE; STRUBBE Beatrijs, BE  
 (54) **Polipeptide biparatopice care antagonizează semnalizarea Wnt în celulele tumorale**  
**Biparatopic polypeptides antagonizing Wnt signaling in tumor cells**  
**Бипаратопные полипептиды, противодействующие передаче Wnt сигналов в опухолевых клетках**
- 

- (21) **e 2021 1097 (13) A1**  
 (51) **Int.Cl.:** **B65D 5/46** (2006.01.01)  
**B31D 1/06** (2006.01.01)  
**B65D 65/46** (2006.01.01)  
 (96) 20195322.1, 2020.09.09  
 (97) 3805120, 2021.04.14  
 (31) 201900018101  
 (32) 2019.10.07  
 (33) IT  
 (71) BRIANPACK S.R.L., IT  
 (72) LA SCALA Massimiliano Francesco, IT  
 (54) **Măner pentru cutii cu detaliu din material de hârtie elastic**  
**Handle for boxes with a detail in elastic paper material**  
**Ручка для ящиков с деталью из эластичного бумажного материала**
- 

- (21) **e 2021 1098 (13) A1**  
 (51) **Int.Cl.:** **A61K 8/34** (2006.01.01)  
**A61K 8/35** (2006.01.01)  
**A61K 8/37** (2006.01.01)  
**A61K 8/40** (2006.01.01)  
**A61K 8/891** (2006.01.01)  
**A61Q 17/04** (2006.01.01)  
 (96) 20199930.7, 2020.10.02  
 (97) 3799856, 2021.04.07  
 (31) 201916593040  
 (32) 2019.10.04  
 (33) US  
 (71) JOHNSON & JOHNSON CONSUMER INC., US  
 (72) MAGUYON Elizabeth, US; SUN Frank C., US  
 (54) **Compoziție de protecție solară transparentă**  
**Transparent sunscreen composition**  
**Прозрачная солнцезащитная композиция**
- 

- (21) **e 2021 1099 (13) A1**  
 (51) **Int.Cl.:** **C07D 401/14** (2006.01.01)  
**A61P 35/00** (2006.01.01)  
**A61K 31/495** (2006.01.01)  
**A61K 31/4709** (2006.01.01)  
 (96) 20701499.4, 2020.01.02  
 (87) WO 2020/141470, 2020.07.09  
 (31) 201962787965P; 201962858819P; 201962947720P  
 (32) 2019.01.03; 2019.06.07; 2019.12.13  
 (33) US; US; US  
 (71) ARRAY BIOPHARMA INC., US  
 (72) COOK Adam, US; HINKLIN Ronald Jay, US; MCNULTY Oren T., US  
 (54) **Compuși chinolinici în calitate de inhibitori ai kinazelor TAM și MET**  
**Quinoline compounds as inhibitors of TAM and MET kinases**  
**Хинолиновые соединения в качестве ингибиторов TAM и MET киназ**
- 

- (21) **e 2021 1100 (13) A1**  
 (51) **Int.Cl.:** **C07K 16/00** (2006.01.01)  
**A61P 37/00** (2006.01.01)  
 (96) 20708719.8, 2020.01.02  
 (87) WO 2020/142625, 2020.07.09  
 (31) 201962788035P
-

- (32) 2019.01.03  
 (33) US  
 (71) INVETX INC., US  
 (72) BRONDYK William, US; CHEVALIER Brett, US; HORN Juergen, US; NATARAJAN Madhusudan, US  
 (54) **Compoziții pentru creșterea perioadei de înjumătățire al unui agent terapeutic la canini și procedee de utilizare**  
**Compositions for increasing half-life of a therapeutic agent in canines and methods of use**  
**Композиции для увеличения периода полувыведения терапевтического средства у собак и способы применения**
- 
- (31) 201962787975P; 201916689827  
 (32) 2019.01.03; 2019.11.20  
 (33) US; US  
 (71) A&I POWER GROUP INC., US  
 (72) HERRERA Alexis Eduardo, US; BAGHDANE Iyad Samer, US  
 (54) **Sistem de generare a energiei electrice de mare performanță și procedeu de funcționare a acestuia**  
**A high efficiency power generation system and a method of operating same**  
**Высокоэффективная система выработки электроэнергии и способ ее работы**
- 

- (21) **e 2021 1101 (13) A1**  
 (51) **Int.Cl.: A61C 5/77 (2017.01.01)**  
**A61C 13/00 (2006.01.01)**  
**A61C 5/20 (2017.01.01)**  
 (96) 20724561.4, 2020.05.04  
 (87) WO 2020/234562, 2020.11.26  
 (31) 201907268  
 (32) 2019.05.23  
 (33) GB  
 (71) SMILE FAST LTD, GB  
 (72) SEALEY Thomas, GB; OJO Olumide, GB  
 (54) **Stent dentar**  
**Dental stent**  
**Стоматологический стент**
- 

- (21) **e 2021 1102 (13) A1**  
 (51) **Int.Cl.: H02K 35/06 (2006.01.01)**  
**H02K 35/02 (2006.01.01)**  
**H02K 19/16 (2006.01.01)**  
**H02K 21/14 (2006.01.01)**  
 (96) 20735937.3, 2020.01.02  
 (87) WO 2020/141467, 2020.07.09
- 

- (21) **e 2021 1103 (13) A1**  
 (51) **Int.Cl.: A61K 31/4985 (2006.01.01)**  
**A61K 31/7048 (2006.01.01)**  
**A61M 31/00 (2006.01.01)**  
**A61K 9/00 (2006.01.01)**  
**A61K 9/06 (2006.01.01)**  
**A61K 9/08 (2006.01.01)**  
**A61K 31/5025 (2006.01.01)**  
**A61K 47/02 (2006.01.01)**  
**A61K 47/08 (2006.01.01)**  
**A61K 47/10 (2017.01.01)**  
**A61K 47/12 (2006.01.01)**  
**A61K 47/14 (2017.01.01)**  
**A61K 47/16 (2006.01.01)**  
**A61P 33/12 (2006.01.01)**  
**A61K 47/38 (2006.01.01)**  
 (96) 21158508.8, 2021.02.22  
 (97) 3868381, 2021.08.25  
 (31) 202016797206  
 (32) 2020.02.21  
 (33) US  
 (71) VILLYA LLC, US  
 (72) MILLER William, US  
 (54) **Tratamentul schistosomiazii genitale feminine**  
**Treatment of female genital schistosomiasis**  
**Лечение женского генитального шистосомоза**
-

## FF4A Brevete de invenție acordate / Granted patents for invention / Предоставленные патенты на изобретения

**O**rice persoană interesată are dreptul să ceară revocarea în tot sau în parte a hotărârii de acordare a brevetului în termen de 6 luni de la data publicării mențiunii privind acordarea brevetului. Opoziția se face în scris și motivat la AGEPI, în baza motivelor prevăzute de art. 57 alin. (2) din Legea nr. 50/2008 privind protecția invențiilor.

**A**ny person shall be entitled to request a full or partial revocation of any decision to grant a patent within 6 months as from the date of publication of the mention of the grant of the patent. The opposition shall be reasoned and filed in writing with AGEPI according to the provisions of Article 57(2) of the Law No. 50/2008 on the Protection of Inventions.

**Л**юбое лицо вправе подать в AGEPI мотивированное возражение о полном или частичном аннулировании решения о предоставлении патента в течение 6 месяцев с даты публикации сведений о предоставлении патента. Возражение подается в письменной форме на основании мотивов, предусмотренных в части (2) ст. 57 Закона № 50/2008 об охране изобретений.

- (11) **4773 (13) B1**  
 (51) **Int. Cl.: A01G 9/12 (2006.01)**  
**A01G 17/10 (2006.01)**  
 (21) a 2017 0076  
 (22) 2015.02.06  
 (85) 2017.09.04  
 (86) PCT/IB2015/050900, 2015.02.06  
 (87) WO 2016/124981 A1, 2016.08.11  
 (71)(72)(73) BORTOLUSSI Claudio, IT;  
 BORTOLUSSI Franco, IT  
 (74) ANDRIEȘ Ludmila  
 (54) **Arac mobil și procedeu de susținere și formare a uneia sau mai multor ramuri la cultivarea plantelor**  
 (57) Invenția se referă la un arac mobil și la un procedeu de utilizare a acestuia pentru susținerea și reglarea creșterii diferitor specii de plante, cum ar fi vița-de-vie sau alte plante similare, la care cel puțin o parte a ramurilor este îngropată în sol în perioada rece a anului.  
 Aracul mobil (1) constă dintr-un element deformabil (2), cuplat cu ramurile, care urmează a fi îngropate în sol, și care conține un prim capăt liber (3) și un al doilea capăt (4). Primul capăt liber (3) este executat cu posibilitatea fixării fie în sol, fie de fir orizontal de sârmă, care susține ramurile plantei cultivate.

Revendicări: 7

Figuri: 5

\*  
\* \*

- (54) **Movable stake and method for supporting and training one or more branches in plant cultivation**  
 (57) The invention relates to a movable stake and a method of using it for supporting and managing the cultivation of plant species, such as a vineyard or the like, in which at least one part of the branches are buried in the soil during the cold season.  
 The movable stake (1) consists of a deformable element (2) on which are fastened the branches to be buried in the soil and has a first free end (3) and a second end (4). The first free end (3) is suitable to be engaged either with the soil or with a horizontal wire that supports the branches of the plant being cultivated.

Claims: 7

Fig.: 5

\*  
\* \*

- (54) **Подвижная подпорка и способ поддержания и формирования одной или более ветвей при выращивании растений**  
 (57) Изобретение относится к подвижной подпорке и к способу ее использования для поддержания и управления ростом различных видов растений, таких как виноградная лоза или подобные растения, у которых, по меньшей мере, часть ветвей закопана в грунт в холодное время года.  
 Подвижная подпорка (1) состоит из деформируемого элемента (2), соединенного с ветвями, которые должны быть закопаны в землю, и который содержит первый свободный конец (3) и второй конец (4). Первый свободный конец (3) выполнен с возможностью закрепления либо в грунт, либо за горизонтальную нить проволоки, которая поддерживает ветви выращиваемого растения.

П. формулы: 7

Фиг.: 5

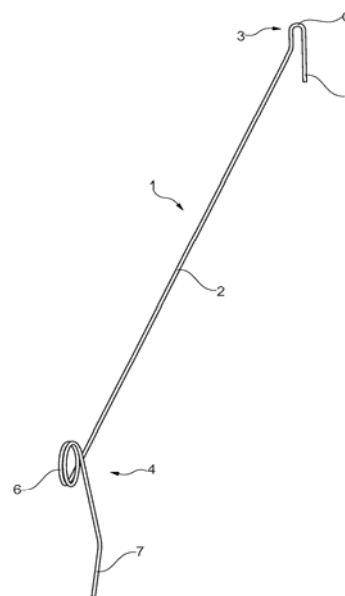

- (11) **4774 (13) B1**  
 (51) **Int. Cl.: A61K 9/08 (2006.01)**  
**A61K 31/194 (2006.01)**  
**A61K 31/455 (2006.01)**  
**A61K 31/675 (2006.01)**  
**A61K 31/708 (2006.01)**  
**A61K 47/02 (2006.01)**  
**A61K 47/18 (2017.01)**  
 (21) a 2019 0038  
 (22) 2017.09.07  
 (31) 2016138632

- (32) 2016.09.29
- (33) RU
- (85) 2019.04.25
- (86) PCT/RU2017/000658, 2017.09.07
- (87) WO 2018/063028 A1, 2018.04.05
- (71)(73) OBSHCHESTVO S OGRANICHENNOI OTVETSTVENNOSTYU „NAUCHNO-TEKHNOLOGICHESKAYA FARMACEVTICHESKAYA FIRMA «POLYSAN»”, RU
- (72) KOVALENKO Alexey Leonidovich, RU; PETROV Andrey Yurievich, RU
- (74) ANDRIEȘ Ludmila
- (54) **Metodă de obținere a unei compoziții farmaceutice stabilizate sub formă de soluție apoasă**
- (57) Invenția se referă la industria chimico-farmaceutică, în particular la o metodă de obținere a unei compoziții farmaceutice stabilizate sub formă de soluție apoasă care posedă proprietăți citoprotectoare.  
 Esența invenției constă în obținerea unei compoziții farmaceutice stabilizate sub formă de soluție apoasă, conținând în calitate de componente active acid succinic, inozină, nicotinamidă, riboflavină mononucleotidă sodică, iar în compoziție adițional se introduce în calitate de agent de stabilizare unul sau mai mulți compuși farmaceutic acceptabili, selectați din grupa care include hidroxid de sodiu, trisoximetilaminometan (TRIS), etanolamină, dietanolamină, carbonat de sodiu, meglumină până la obținerea unei soluții apoase stabile cu un pH în intervalul de la 6,0 până la 8,0 cu filtrarea sterilizantă ulterioară a compoziției dizolvate și realizarea sterilizării termice suplimentare la temperatura de la 100°C cu durata expunerii de 8 min până la 116°C cu durata expunerii de 2 min.

Revendicări: 3

\*  
\* \*

- (54) **Method for producing a stabilized pharmaceutical composition in the form of an aqueous solution**
- (57) The invention relates to the chemical and pharmaceutical industry, in particular to a method for producing a stabilized pharmaceutical composition and having cytoprotective properties.  
 Summary of the invention consists in producing a stabilized pharmaceutical composition in the form of an aqueous solution comprising as active ingredients succinic acid, inosine, nicotinamide and riboflavin mononucleotide sodium salt, and as stabilizing agent is further introduced into the composition one or more pharmaceutically acceptable ingredients se-

lected from the group consisting of sodium hydroxide, tris-(oxymethyl)aminomethane (TRIS), ethanolamine, diethanolamine, sodium carbonate and meglumine to obtain a stable aqueous solution having a pH value in the range of 6.0 to 8.0 with further sterilizing filtration of the resulting dissolved composition, and an additional thermal sterilization at temperatures from 100°C and an exposure time of 8 minutes to 116°C and an exposure time of 2 minutes.

Claims: 3

\*  
\* \*

- (54) **Способ получения стабилизированной фармацевтической композиции в виде водного раствора**
- (57) Изобретение относится к химико-фармацевтической промышленности, в частности к способу получения стабилизированной фармацевтической композиции в виде водного раствора, обладающей цитопротекторными свойствами.  
 Сущность изобретения состоит в получении стабилизированной фармацевтической композиции в виде водного раствора, содержащей в качестве активных компонентов янтарную кислоту, инозин, никотинамид, рибофлавина мононуклеотид натрия, а в качестве стабилизирующего агента в композицию дополнительно вводят один или несколько фармацевтически приемлемых компонентов, выбранных из группы, включающей натрия гидроксид, трисоксиметиламинометан (ТРИС), этаноламин, диэтанолламин, натрия карбонат, меглумин, до получения стабильного водного раствора со значением рН в диапазоне от 6,0 до 8,0 с последующей стерилизующей фильтрацией растворенной композиции, и дополнительном проведении термической стерилизации при температуре от 100° С и времени экспозиции 8 мин до 116°С и времени экспозиции 2 мин.

П. формулы: 3

- 
- (11) **4775 (13) B1**
  - (51) **Int. Cl.: C02F 11/14 (2019.01)**  
**C02F 11/147 (2019.01)**  
**A01N 35/06 (2006.01)**  
**A01P 5/00 (2006.01)**
  - (21) a 2020 0077
  - (22) 2020.10.23

(71)(73) UNIVERSITATEA DE STAT DIN MOLDOVA, MD

(72) COVALIOV Victor, MD; COVALIOVA Olga, MD; UNGUREANU Dumitru, MD; CIOBANU Natalia, MD; DUCA Gheorghe, MD

(54) **Procedeu de deparazitare a nămolului de epurare a apelor uzate**

(57) Invenția se referă la helmintologia sanitară și poate fi utilizată în domeniul serviciilor comunale și agriculturii, în special pentru dezinfectarea sedimentelor apelor uzate, care conțin ouă de helminți.

Procedeu de deparazitare a nămolului de epurare a apelor uzate constă în tratarea nămolului cu umiditatea de 94,0-95,5% cu un preparat de juglonă în soluție apoasă de 3-5% de ulei de fuzel și stabilizarea anaerobă a nămolului timp de 6-8 ore, totodată în calitate de juglonă se utilizează extract de juglonă obținut din coaja verde a fructelor și frunzele de nuc grecesc sau nuc negru, sau juglonă sintetică, iar tratarea cu preparat se efectuează cu o doză de juglonă de 0,1-0,3 g/dm<sup>3</sup> de nămol.

Rezultatul tehnic al invenției constă în creșterea eficienței și siguranței procesului de deparazitare a nămolului de epurare a apelor uzate și reducerea costurilor pentru acest scop.

Revendicări: 1

\*  
\* \*

(54) **Process for disinfection of sewage sludge**

(57) The invention relates to sanitary helminthology and can be used in the field of public service and agriculture, in particular for the disinfection of sewage sludge containing helminth eggs.

The process for disinfection of sewage sludge consists in treating the sludge with a moisture content of 94.0-95.5% with a juglone preparation in 3-5% aqueous fusel oil solution and anaerobically stabilizing the sludge for 6-8 hours, at the same time as juglone is used juglone extract, obtained from green Greek walnut or black walnut peel and leaves, or synthetic juglone, and treatment with the preparation is carried out with a juglone dose of 0.1-0.3 g/dm<sup>3</sup> of sludge.

The technical result of the invention consists in increasing the efficiency and reliability of the sewage sludge disinfection process and reducing the cost for this purpose.

Claims: 1

\*

\* \*

(54) **Способ депаразитации ила от очистки сточных вод**

(57) Изобретение относится к санитарной гельминтологии и может быть использовано в сфере коммунального хозяйства и сельского хозяйства, в частности для обеззараживания осадков сточных вод, содержащих яйца гельминтов.

Способ депаразитации ила от очистки сточных вод заключается в обработке ила влажностью 94,0-95,5% препаратом юглона в 3-5% водном растворе сивушного масла и анаэробной стабилизации ила в течение 6-8 часов, при этом в качестве юглона используют экстракт юглона, полученный из зеленой кожуры орехов и листьев греческого или черного ореха, или синтетический юглон, а обработку препаратом проводят с дозой юглона 0,1-0,3 г/дм<sup>3</sup> ила. Технический результат изобретения состоит в повышении эффективности и надежности процесса депаразитации ила от очистки сточных вод и снижении затрат на это.

П. формулы: 1

(11) **4776 (13) B1**

(51) **Int. Cl.:** *C07F 3/08* (2006.01)  
*C07D 213/53* (2006.01)  
*C07D 213/90* (2006.01)  
*C07C 229/52* (2006.01)  
*C09K 11/06* (2006.01)  
*C09K 11/54* (2006.01)

(21) a 2020 0076

(22) 2020.10.16

(71)(73) INSTITUTUL DE CHIMIE, MEC, MD; INSTITUTUL DE FIZICĂ APLICATĂ, MD; UNIVERSITATEA DE STAT DIN TIRASPOL, MD

(72) LOZOVAN Vasile, MD; FONARI Marina, MD; KRAVȚOV Victor, MD; SIMINEL Nikita, MD; COROPCEANU Eduard, MD; KULIKOVA Olga, MD; COSTRIUCOVA Natalia, MD

(74) JOVMIR Tudor

(54) **Polimer coordinativ unidimensional al cadmiului (II) în baza liganzilor 1,2-bis(piridin-4-ilmetilen)hidrazină și acid 2-aminobenzoic, care manifestă activitate fotoluminescentă și capacitate de schimb al moleculelor de solvent**

(57) Invenția se referă la chimie, în particular la un compus coordinativ fotoluminescent al cadmiului(II) cu structură polimerică unidimensională.

Conform invenției, se revendică compusul  $[Cd(2-aba)_2(4-bphz)]_n \cdot 0,75n(dmf)$ , unde 2-aba este acidul 2-aminobenzoic deprotonat, 4-bphz este 1,2-bis(piridin-4-ilmetilen)hidrazină și dmf este dimetilformamidă. Compusul manifestă o activitate fotoluminescentă, sensibilă la eliminarea sau schimbul moleculelor de solvent din cavitățile structurii polimerice. Compusul poate fi utilizat în domeniul senzorilor pentru detectarea moleculelor oaspete de dimensiuni mici prin solvatare.

Revendicări: 3

Figuri: 6

\*  
\* \*

(54) **One-dimensional cadmium(II) coordination polymer based on 1,2-bis (pyridin-4-ylmethylene)hydrazine and 2-aminobenzoic acid ligands, exhibiting photoluminescent activity and solvent molecules exchange capacity**

(57) The invention relates to chemistry, in particular to a photoluminescent cadmium(II) coordination compound with one-dimensional polymeric structure.

According to the invention, claimed is the compound  $[Cd(2-aba)_2(4-bphz)]_n \cdot 0,75n(dmf)$ , where 2-aba is deprotonated 2-aminobenzoic acid, 4-bphz is 1,2-bis(pyridin-4-ylmethylene)hydrazine and dmf is dimethylformamide. The compound exhibits photoluminescent activity, sensible to removal or exchange of solvent molecules from the cavities of the polymeric structure.

The compound may be used in the field of sensors for detecting small guest molecules by solvation.

Claims: 3

Fig.: 6

\*  
\* \*

(54) **Одномерный координационный полимер кадмия(II) на основе лигандов 1,2-бис(пиридин-4-илметилена)гидразина и 2-аминобензойной кислоты, проявляющий фотолюминесцентную активность и способность к обмену молекул растворителя**

(57) Изобретение относится к химии, в частности к координационному фотолюминесцентному соединению кадмия(II) с одномерной полимерной структурой.

Согласно изобретению, заявляется соединение  $[Cd(2-aba)_2(4-bphz)]_n \cdot 0,75n(dmf)$ , где 2-aba представляет депротонированную 2-аминобензойную кислоту, 4-bphz представляет 1,2-бис(пиридин-4-илметилена)гидразид, а dmf представляет диметилформамид. Соединение проявляет фотолюминесцентную активность, чувствительную к удалению или обмену молекул растворителя из полостей полимерной структуры. Соединение может быть использовано в области сенсоров для обнаружения молекул-гостей малых размеров посредством сольватации.

П. формулы: 3

Фиг.: 6

**FF9Y Brevete de invenție  
de scurtă durată acordate /  
Granted short-term patents for invention /  
Предоставленные краткосрочные патенты  
на изобретения**

**O**rice persoana interesată are dreptul să ceară revocarea în tot sau în parte a hotărârii de acordare a brevetului în termen de 6 luni de la data publicării mențiunii privind acordarea brevetului. Opoziția se face în scris și motivat la AGEPI, în baza motivelor prevăzute de art. 57 alin. (2) din Legea nr. 50/2008 privind protecția invențiilor.

Odată cu publicarea mențiunii privind acordarea brevetului de invenție de scurtă durată documentele cererii sunt expuse în biblioteca AGEPI, accesibile publicului, și pot fi consultate direct sau se pot comanda copii, contra cost.

**A**ny person is in right to request a full or partial revocation of any decision to grant a patent within 6 months as from the date of publication of the mention of granting the patent. The opposition shall be reasoned and filed in writing with AGEPI according to the provisions of Art. 57(2) of the Law No. 50/2008 on the Protection of Inventions.

At the same time with the publication of the mention of the decision to grant a short-term patent for invention, the application documents, are exposed in the AGEPI library, available to the public, and can be consulted directly or copies may be ordered for payment of an additional fee.

**Л**юбое лицо вправе подать в AGEPI мотивированное возражение о полном или частичном аннулировании решения о предоставлении патента в течение 6 месяцев с даты публикации сведений о предоставлении патента. Возражение подается в письменной форме на основании положений, предусмотренных в части (2) ст. 57 Закона № 50/2008 об охране изобретений.

Одновременно с публикацией сведений о предоставлении краткосрочного патента на изобретение производится выкладка документов заявки в библиотеке AGEPI, общедоступных для ознакомления, а за дополнительную плату могут быть заказаны их копии.

(11) 1573 (13) Y

(51) Int. Cl.: A23C 9/12 (2006.01)  
 A23C 9/123 (2006.01)  
 A23C 9/13 (2006.01)  
 A23C 9/133 (2006.01)  
 A23L 33/10 (2016.01)  
 A23L 33/21 (2016.01)  
 A23L 33/22 (2016.01)

(21) s 2020 0144

(22) 2020.11.13

(71)(73) UNIVERSITATEA TEHNICĂ A MOLDOVEI, MD

(72) GÎNCU Ecaterina, MD; CHIRSANOVA Aurica, MD; POPESCU Liliana, MD; REȘITCA Vladislav, MD; CAPCANARI Tatiana, MD; BOIȘTEAN Alina, MD

(54) **Procedeu de obținere a iaurtului cu făină de topinambur (*Helianthus tuberosus*)**

(57) Invenția se referă la industria laptelui, și anume la un procedeu de obținere a iaurtului cu făină de topinambur (*Helianthus tuberosus*).  
 Procedeu, conform invenției, include reconstituirea laptelui praf degresat cu apă, administrarea făinii de topinambur, amestecarea, filtrarea amestecului, pasteurizarea acestuia, răcirea, însămânțarea cu culturi starter liofilizate pentru iaurt, ambalarea, termostatarea, răcirea și maturarea iaurtului.

Revendicări: 2

\*  
 \* \*

(54) **Process for producing yoghurt with Jerusalem artichoke (*Helianthus tuberosus*) flour**

(57) The invention relates to the dairy industry, in particular to a process for producing yoghurt with Jerusalem artichoke (*Helianthus tuberosus*) flour.  
 The process, according to the invention, comprises the recovery of skimmed milk powder with water, introduction of Jerusalem artichoke flour, mixing, filtration of the mixture, its pasteurization, cooling, sowing with lyophilized starter cultures for yoghurt, packaging, thermostating, cooling and maturation of yoghurt.

Claims: 2

\*  
 \* \*

(54) **Способ получения йогурта с мукой топинамбура (*Helianthus tuberosus*)**

(57) Изобретение относится к молочной промышленности, а именно к способу

получения йогурта с мукой топинамбура (*Helianthus tuberosus*).

Способ, согласно изобретению, включает восстановление сухого обезжиренного молока водой, введение муки топинамбура, перемешивание, фильтрование смеси, ее пастеризацию, охлаждение, посев лиофилизированными заквасочными культурами для йогурта, упаковку, термостатирование, охлаждение и созревание йогурта.

П. формулы: 2

(11) 1574 (13) Y

(51) Int. Cl.: A61B 17/00 (2006.01)

(21) s 2021 0041

(22) 2021.05.14

(71)(73) IP UNIVERSITATEA DE STAT DE MEDICINĂ ȘI FARMACIE „NICOLAE TESTEMIȚANU” DIN REPUBLICA MOLDOVA, MD

(72) ANGHELICI Gheorghe, MD

(54) **Metodă de reactivare a circulației limfatice în ductul toracic limfatic**

(57) Invenția se referă la medicină, în special la hepatologia chirurgicală și poate fi utilizată pentru reactivarea circulației limfatice în ductul toracic limfatic cu scop de corecție a sindromului ascitic la pacienții cu ciroză hepatică decompensată.

Esența invenției constă în aceea că sub anestezie locală cu soluție de lidocaină de 1% se efectuează o incizie transversală de 4...5 cm în regiunea supraclaviculară stângă, se secționează pe straturi țesuturile moi și fasciile cervicale între piciorușele mușchiului sternocleido-mastoidean, se mobilizează vena jugulară internă cu unghiul venos stâng, se determină localizarea trunchiului principal al ductului toracic limfatic și confluența limfovenoză, apoi se mobilizează extins ductul limfatic pe tot traiectul segmentului cervical de la confluență până la mediastinul posterior cu excizia bridelor și a pachetului de ganglioni limfatici prescaleni, se mobilizează ramurile limfatice aferente, se prepară una din ramuri, care are diametrul mai mare, restul ramurilor se ligaturează, prin ramura preparată se introduce un cateter cu diametrul de 1...3 mm în lumenul arcului cervical pe o porțiune de 3...7 cm, apoi temporar se strânge cu ajutorul unei clame porțiunea terminală a ductului limfatic toracic și cu ajutorul unei seringi se in-

introduce sub presiune retrograd un amestec de soluție de NaCl de 0,9%, în cantitate de 20...40 ml și soluție de lidocaină de 10%, în cantitate de 2 ml, până la restabilirea funcției de drenare în timpul respirației, apoi după restabilirea limfocirculației prin ductul toracic limfatic, cu aceleași ligaturi se fixează de fasciile cervicale adiacente cu suspendarea ductului în spațiul creat în poziție stabilă optimal funcțională, se efectuează hemo- și limfostaza necesară, se suturează straturile amplasate deasupra mușchiului sterno-cleido-mastoidian ale plăgii postoperatorii și se aplică un pansament aseptice.

Revendicări: 1

\*  
\* \*

(54) **Method for reactivation of lymphatic circulation in the thoracic lymphatic duct**

(57) The invention relates to medicine, in particular to surgical hepatology and can be used for reactivation of lymphatic circulation in the thoracic lymphatic duct in order to correct ascitic syndrome in patients with decompensated liver cirrhosis.

Summary of the invention consists in that under local anesthesia with 1% lidocaine solution is made a transverse incision of 4...5 cm in the left supraclavicular region, are dissected layer by layer the soft tissues and cervical fascia between the legs of the sternocleidomastoid muscle, is mobilized the internal jugular vein with the left venous angle, is determined the localization of the main trunk of the thoracic lymphatic duct and lympho-venous confluence, then is widely mobilized the lymphatic duct along the entire cervical segment from the confluence to the posterior mediastinum with excision of adhesions and the package of prescalene lymph nodes, are mobilized the afferent lymphatic branches, is prepared one of the branches having the largest diameter, the remaining branches are ligated, through the prepared branch is introduced a catheter with a diameter of 1...3 mm into the lumen of the cervical arch on a portion of 3...7 cm, then is temporarily tightened with a clamp the terminal portion of the thoracic lymphatic duct and with the help of a syringe is retrogradely injected under pressure a mixture of 0.9. % NaCl solution, in an amount of 20...40 ml and 10% lidocaine solution, in an amount of 2 ml, until the drainage function is restored during breathing, then after the restoration of lymphocirculation through the lymphatic thoracic duct, with the same ligatures are fixed to the adjacent cervical fascia with the suspen-

sion of the duct in the created space in a stable optimally functional position, it is performed the necessary hemo- and lymphostasis, are sutured the layers of the postoperative wound placed above the sternocleidomastoid muscle and is applied an aseptic bandage.

Claims: 1

\*  
\* \*

(54) **Метод реактивации лимфатического кровообращения в грудном лимфатическом протоке**

(57) Изобретение относится к медицине, в частности к хирургической гепатологии и может быть использовано для реактивации лимфатического кровообращения в грудном лимфатическом протоке с целью коррекции асцитического синдрома у пациентов с декомпенсированным циррозом печени.

Сущность изобретения состоит в том, что под местной анестезией с 1%-ым раствором лидокаина выполняют поперечный разрез 4...5 см в левой надключичной области, рассекают послойно мягкие ткани и шейные фасции между ножками грудиноключично-сосцевидной мышцы, мобилизуют внутреннюю яремную вену с левым венозным углом, определяют локализацию основного ствола грудного лимфатического протока и лимфо-венозного слияния, затем широко мобилизуют лимфатический проток вдоль всего шейного сегмента от слияния до заднего средостения с иссечением спаек и пакета предлестничных лимфатических узлов, мобилизуют афферентные лимфатические ветви, препарируют одну из ветвей, имеющую наибольший диаметр, остальные ветви легируют, через препарированную ветвь вводят катетер диаметром 1...3 мм в просвет шейной дуги на участке 3...7 см, затем временно затягивают зажимом конечную часть грудного лимфатического протока и при помощи шприца вводят ретроградно под давлением смесь 0,9%-го раствора NaCl, в количестве 20...40 мл и 10%-го раствора лидокаина, в количестве 2 мл до восстановления дренажной функции при дыхании, затем после восстановления лимфоциркуляции через лимфатический грудной проток, с теми же лигатурами фиксируют за примыкающие шейные фасции с подвешиванием протока в созданном пространстве в стабильном оптимально функциональном положении, проводят необходимый гемо- и

лимфостаз, ушивают слои послеоперационной раны расположенные над грудноключично-сосцевидной мышцей, и прикладывают асептическую повязку.

П. формулы: 1

- (11) **1575** (13) Y  
 (51) **Int. Cl.:** B01L 5/02 (2006.01)  
 B01L 9/02 (2006.01)  
 (21) s 2021 0038  
 (22) 2021.05.14  
 (71)(73) IP UNIVERSITATEA DE STAT DE MEDICINĂ ȘI FARMACIE „NICOLAE TESTEMIȚANU” DIN REPUBLICA MOLDOVA, MD  
 (72) BODRUG Nicolae, MD; LUCA Ecaterina, MD; BOTEZATU Adriana, MD; LUNGU Nicolae, MD; URSU Cătălina, MD; ANTONOVA Natalia, MD; TOFAN Elena, MD  
 (54) **Dispozitiv pentru menținerea recipientelor în procesul de barbotare a soluțiilor de uz curativ**  
 (57) Invenția se referă la tehnica medicală, și poate fi utilizată pentru amplasarea și fixarea recipientelor în timpul barbotării soluțiilor, și anume pentru oxigenarea sau ozonarea soluțiilor utilizate în scop curativ.  
 Esența invenției constă în aceea că dispozitivul include o bază (1) sub formă de placă cu dimensiunile de 125x200x10 mm, pe care sunt fixate rigid în poziție verticală două tije paralele (2, 3) cu lungimea de 600 mm și diametrul 10 mm, capetele libere ale cărora sunt fixate între ele cu ajutorul unei bare orizontale (4) și unor șuruburi (5). Fiecare tijă este dotată cu câte un manșon (6, 7) cu posibilitatea glisării pe tije (2, 3), totodată ambele manșoane (6, 7) sunt fixate rigid într-un bloc cu ajutorul unei bare orizontale (8), la un capăt al căreia este unit un mâner (9) cu ajutorul unor șuruburi (10), iar la capătul opus este fixat un mecanism de blocare (11) a blocului menționat. Mecanismul de blocare este compus dintr-o placă încovoiată (12) și fixată pe un ax (13), cu posibilitatea mișcării ei sub un unghi de 90°. Un capăt al plăcii încovoiate (12) este fixat într-un mâner (14), iar capătul opus este executat ascuțit (15), sub un unghi de 90° față de axa longitudinală a plăcii încovoiate (12). Pe suprafața anterioară a blocului sunt fixate în poziție verticală două racorduri (16) cu ajutorul unei plăci dreptunghiulare (17) și unor șuruburi (18). Capetele inferioare ale racordurilor (16) sunt unite cu două ace (19), unul dintre care are o lungime de 10...15

cm, iar celălalt de 5...6 cm, capetele opuse ale racordurilor (16) comunică cu niște tuburi din silicon.

Revendicări: 1

Figuri: 1

\*  
\* \*

(54) **Device for maintaining containers in the process of bubbling solutions for curative use**

(57) The invention relates to medical equipment and can be used for placing and fixing containers when bubbling solutions, namely for oxygenation or ozonation of solutions for curative use.

Summary of the invention consists in that the device comprises a base (1) in the form of a plate with a size of 125x200x10 mm, on which are rigidly fixed in a vertical position two parallel rods (2, 3), of a length of 600 mm and a diameter of 10 mm, the free ends of which are fixed to each other with the help of a horizontal bar (4) and screws (5). Each rod is equipped with a bushing (6, 7) with the possibility of sliding along the rods (2, 3), at the same time both bushings (6, 7) are rigidly fixed in a block with the help of a horizontal bar (8), at one end of which is fixed a handle (9) by means of screws (10), and at the opposite end is fixed a blocking mechanism (11) of the specified block. The blocking mechanism consists of a curved plate (12) and fixed on an axle (13), with the possibility of its movement at an angle of 90°. One end of the curved plate (12) is fixed in the handle (14), and the opposite end is made sharp (15), at an angle of 90° with respect to the longitudinal axis of the curved plate (12). On the front surface of the block are fixed in a vertical position two branch pipes (16) with the help of a rectangular plate (17) and screws (18). The lower ends of the branch pipes (16) are connected to two needles (19), one of which has a length of 10...15 cm, and the other 5...6 cm, the opposite ends of the branch pipes (16) communicate with silicone tubes.

Claims: 1

Fig.: 1

\*  
\* \*

(54) **Устройство для поддержания емкостей в процессе барботирования растворов лечебного назначения**

(57) Изобретение относится к медицинской технике и может быть использовано для размещения и фиксации контейнеров при

барботировании растворов, а именно для оксигенации или озонирования растворов, используемых в лечебных целях.

Сущность изобретения состоит в том, что устройство включает основание (1) в виде пластины размером 125x200x10 мм, на которой жестко закреплены в вертикальном положении два параллельных стержня (2, 3), длиной 600 мм и диаметром 10 мм, свободные концы которых фиксируются между собой с помощью горизонтальной планки (4) и шурупов (5). Каждый стержень снабжен втулкой (6, 7) с возможностью скольжения по стержням (2, 3), при этом обе втулки (6, 7) жестко закреплены в блоке при помощи горизонтальной планки (8), на одном конце которой закреплена ручка (9) при помощи шурупов (10), а на противоположном конце закреплен блокирующий механизм (11) указанного блока. Блокирующий механизм состоит из изогнутой пластины (12), фиксированной на оси (13) с возможностью ее перемещения под углом 90°. Один конец изогнутой пластины (12) закреплен в ручке (14), а противоположный конец выполнен острым (15), под углом 90° по отношению продольной оси изогнутой пластины (12). На передней поверхности блока закреплены в вертикальном положении два патрубка (16) при помощи прямоугольной пластины (17) и шурупов (18). Нижние концы патрубков (16) соединены с двумя иглами (19), одна из которых имеет длину 10...15 см, а другая 5...6 см, противоположные концы патрубков (16) сообщаются с силиконовыми трубками.

П. формулы: 1

Фиг.: 1

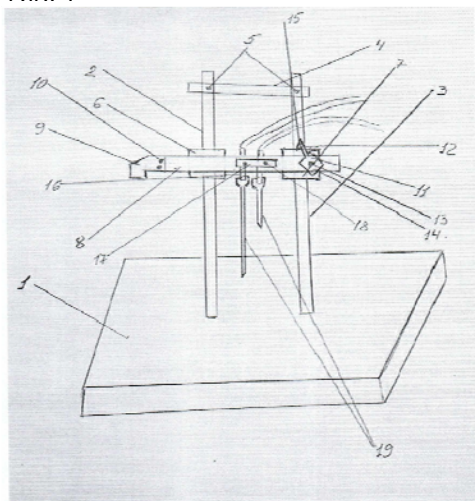

(11) 1576 (13) Y

(51) Int. Cl.: E04B 2/14 (2006.01)  
E04B 2/16 (2006.01)  
E04C 2/04 (2006.01)  
E04C 2/06 (2006.01)

(21) s 2021 0005

(22) 2020.02.25

(67) a 2020 0017, 2021.02.11

(71)(72)(73) ȘOILIȚĂ Gheorghe, MD

(74) MARGINE Ion

(54) **Perete exterior monolit stratificat**

(57) Invenția se referă la construcție, în special la pereții exteriori ai edificiilor și construcțiilor. Peretele exterior monolit stratificat conține un strat interior (1), un strat de mijloc termoizolant (2), și un strat exterior (3) cu un strat de finisare decorativ (4). Straturile interior (1) și termoizolant (2) sunt confecționate din beton cu agregate ușoare, iar stratul exterior (3) – din beton monogranular. Stratul interior (1) este armat pe toată suprafața lui cu cel puțin o plasă (5). Stratul exterior (3) este armat pe toată suprafața lui cu o plasă metalică (8) și conține din partea lui exterioară stratul de finisare decorativ (4). Stratul termoizolant (2) este executat multistratificat și conține mai multe rânduri, formate din camere de aer (6).

Revendicări: 5

Figuri: 2

\*  
\* \*

(54) **External monolithic multilayer wall**

(57) The invention relates to construction, in particular to external walls of buildings and structures.

The external monolithic multilayer wall comprises an inner layer (1), a middle heat-insulating layer (2), and an outer layer (3) with a finishing decorative layer (4). The inner (1) and heat-insulating (2) layers are made of concrete with lightweight aggregates, and the outer layer (3) - of mono-grained concrete. The inner layer (1) is reinforced over its entire area with at least one mesh (5). The outer layer (3) is reinforced over its entire area with a metal mesh (8) and contains on its outer side a finishing decorative layer (4). The heat-insulating layer (2) is made multilayer and contains several rows, formed by air chambers (6).

Claims: 5

Fig.: 2

\*  
\* \*

(54) **Наружная монолитная слоистая стена**

(57) Изобретение относится к строительству, в частности к наружным стенам зданий и сооружений.

Наружная монолитная слоистая стена содержит внутренний слой (1), средний теплоизоляционный слой (2) и внешний слой (3) с финишным декоративным слоем (4). Внутренний (1) и теплоизоляционный (2) слои изготовлены из бетона с легкими заполнителями, а внешний слой (3) – из монозернистого бетона. Внутренний слой (1) армирован по всей своей площади, по меньшей мере, одной сеткой (5). Внешний слой (3) армирован по всей своей площади металлической сеткой (8) и содержит с его наружной стороны финишный декоративный слой (4). Теплоизоляционный слой (2) выполнен многослойным и содержит несколько рядов, образованных воздушными камерами (6).

П. формулы: 5

Фиг.: 2

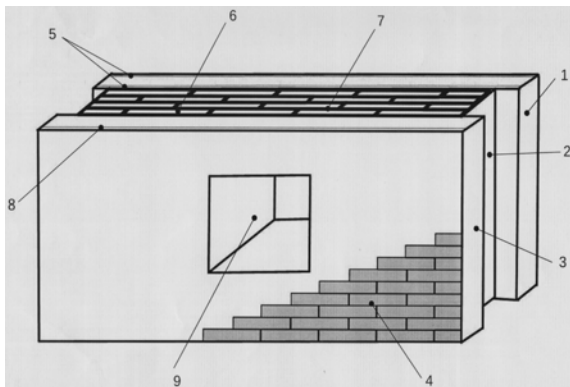

(11) 1577 (13) Y

(51) Int. Cl.: F26B 21/00 (2006.01)  
F26B 21/06 (2006.01)  
F26B 9/06 (2006.01)

(21) s 2021 0016

(22) 2021.03.10

(71)(73) UNIVERSITATEA TEHNICĂ A MOLDOVEI, MD

(72) BERNIC Mircea, MD; BALAN Mihail, MD; ȚISLINSKAIA Natalia, MD; VIȘANU Vitali, MD; MELENCIUC Mihail, MD

(54) **Dispozitiv pentru distribuirea uniformă a aerului într-un uscător-tunel**

(57) Invenția se referă la tehnica de uscare, în special la dispozitive pentru distribuirea uniformă a aerului într-un uscător-tunel, și poate

fi folosită în gospodăriile agricole mici la uscare fructelor, legumelor etc.

Dispozitivul, conform invenției, include un corp (2) de trecere a aerului în formă de trunchi de piramidă patrulateră regulată răsturnată, în care sunt instalate niște palete riflate (3), montate pe un cadru metalic fix (6), amplasat în regiunea bazei mici a trunchiului de piramidă, și pe un cadru metalic mobil (4), amplasat în regiunea bazei mari a trunchiului de piramidă, cu posibilitatea executării mișcărilor oscilatorii cu ajutorul unui mecanism bielă-manivelă (1), unit printr-un cuplaj cu un motor-reductor (7).

Revendicări: 1

Figuri: 3

\*  
\* \*

(54) **Device for uniform distribution of air in a tunnel dryer**

(57) The invention relates to drying equipment, namely to devices for uniform distribution of air in a tunnel dryer, and can be used in small agricultural farms for drying fruits, vegetables, etc.

The device, according to the invention, comprises an air passage housing (2) in the form of an overturned regular quadrangular truncated pyramid, in which are installed corrugated blades (3), mounted on a fixed metal frame (6), placed in the region of the small base of the truncated pyramid, and on a movable metal frame (4), placed in the region of the large base of the truncated pyramid with the possibility of performing oscillatory motions using a crank mechanism (1), connected by means of a clutch with a motor-reducer 7.

Claims: 1

Fig.: 3

\*  
\* \*

(54) **Устройство для равномерного распределения воздуха в туннельной сушилке**

(57) Изобретение относится к сушильной технике, а именно к устройствам для равномерного распределения воздуха в туннельной сушилке, и может быть использовано в малых аграрных хозяйствах для сушки фруктов, овощей и т.п.

Устройство, согласно изобретению, включает корпус (2) для прохождения воздуха в форме опрокинутой правильной четырехугольной усеченной пирамиды, в котором

установлены рифленые лопасти (3), смонтированные на неподвижной металлической раме (6), расположенной в области малого основания усеченной пирамиды, и на подвижной металлической раме (4), расположенной в области большого основания усеченной пирамиды с возможностью осуществления колебательных движений с помощью кривошипно-шатунного механизма (1), соединенного посредством муфты с мотором-редуктором 7.

П. формулы: 1  
Фиг.: 3

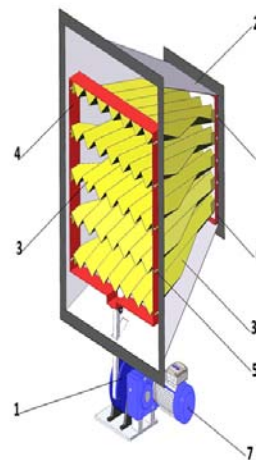

**FG9A Publicarea traducerii fascicolului de  
brevet european validat în Republica Moldova/  
Publication of the translation of the European  
patent specification validated  
in the Republic of Moldova/  
Публикация перевода описания  
изобретения к европейскому патенту,  
валидированному в Республике Молдова**

**B**revetul european validat conferă aceleași drepturi ca și cele conferite de un brevet, în conformitate cu Legea nr. 50/2008 privind protecția invențiilor, de la data publicării de către OEB a mențiunii privind eliberarea brevetului.

**T**he validated European patent shall confer as from the date of publication of the mention of the issuance of the patent by the EPO the same rights as would be conferred by a patent in accordance with the Law No. 50/2008 on the Protection of Inventions.

**B**алидированный европейский патент предоставляет те же права, что и патент в соответствии с Законом № 50/2008 об охране изобретений, с даты публикации ЕПВ сведений о выдаче патента.

- (11) **MD/EP 3223845 (13) T2**  
 (51) **Int.Cl.:** **A61K 39/00** (2006.01.01)  
**A61P 35/00** (2006.01.01)  
**C07K 16/28** (2006.01.01)  
**C07K 16/30** (2006.01.01)  
**C07K 16/46** (2006.01.01)

- (21) e 2017 0128  
 (96) 15805722.4, 2015.11.25  
 (97) 3223845, 2017.10.04  
 (80) EPB nr. 20/2021, 2021.05.19  
 (87) WO 2016/086189, 2016.06.02  
 (31) 201462084908P; 201462085027P;  
 201462085117P; 201462085106P;  
 201562159111P; 201562251005P;  
 201562250971P  
 (32) 2014.11.26; 2014.11.26; 2014.11.26;  
 2014.11.26; 2015.05.08; 2015.11.04;  
 2015.11.04  
 (33) US; US; US; US; US; US; US

- (71)(73) XENCOR, INC., US  
 (72) MOORE Gregory, US; DESJARLAIS John,  
 US; BERNETT Matthew, US; CHU Seung,  
 US; RASHID Rumana, US; MUCHHAL  
 Umesh, US; LEE Sung-Hyung, US  
 (74) CORCODEL Angela  
 (54) **Anticorpi heterodimerici care se leagă de  
 CD3 și CD20**  
**Heterodimeric antibodies that bind CD3  
 and CD20**  
**Гетеродимерные антитела, которые  
 связываются с CD3 и CD20  
 опухолевыми антигенами**  
 (57) Prezenta invenție se referă la noi anticorpi  
 heterodimeri.

Revendicări: 11

Figuri: 124

\*  
 \* \*

- (57) The present invention is directed to novel  
 heterodimeric antibodies.

Claims: 11

Fig.: 124

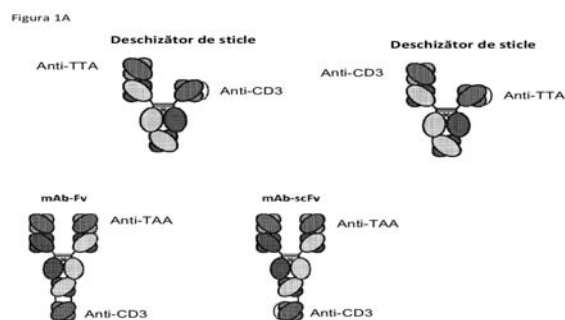

- (11) **MD/EP 3411411 (13) T2**  
 (51) **Int.Cl.:** **C07D 401/12** (2006.01.01)  
**C07D 231/56** (2006.01.01)  
**C07D 209/40** (2006.01.01)  
**C07D 209/42** (2006.01.01)  
**C07D 209/48** (2006.01.01)  
**C07D 487/04** (2006.01.01)  
**C07D 471/04** (2006.01.01)  
**C07D 403/12** (2006.01.01)  
**C07D 403/04** (2006.01.01)  
**C07D 403/06** (2006.01.01)  
**A61K 31/416** (2006.01.01)  
**A61K 31/4439** (2006.01.01)  
**A61K 31/404** (2006.01.01)  
**A61K 31/4035** (2006.01.01)  
**A61P 37/00** (2006.01.01)  
**A61P 37/06** (2006.01.01)  
**A61P 25/00** (2006.01.01)  
**A61P 25/28** (2006.01.01)  
**A61P 13/12** (2006.01.01)  
**A61P 9/00** (2006.01.01)  
**A61P 21/04** (2006.01.01)  
**C07D 401/04** (2006.01.01)  
**C07D 401/06** (2006.01.01)  
**C07D 401/14** (2006.01.01)  
**C07D 405/12** (2006.01.01)  
**C07D 209/12** (2006.01.01)  
**A61P 13/00** (2006.01.01)

- (21) e 2018 1197  
 (96) 17748044.9, 2017.02.01  
 (97) 3411411, 2018.12.12  
 (80) EPB nr. 20/2021, 2021.05.19  
 (87) WO 2017/136395, 2017.08.10  
 (31) 201662289653P  
 (32) 2016.02.01  
 (33) US  
 (71)(73) BIOCRYST PHARMACEUTICALS, INC., US

(72) KOTIAN Pravin L., US; BABU Yarlagadda S., US; ZHANG Weihe, US; VOGETI Lakshminarayana, US; WU Minwan, US; CHINTAREDDY Venkat R., US; RAMAN Krishnan, US

(74) GLAZUNOV Nicolae

(54) **Derivați de 1H-indazol-3-carboxamidă și compuși înrudiți în calitate de inhibitori ai factorului D pentru tratamentul bolilor caracterizate prin activitate aberantă a sistemului complementului, cum ar fi, de exemplu, tulburări imunologice**

**1h-indazole-3-carboxamide derivatives and related compounds as factor D inhibitors for treating diseases characterized by aberrant complement system activity, such as e.g. immunological disorders**

**Производные 1H-индазол-3-карбоксамиды и родственные соединения в качестве ингибиторов фактора D для лечения заболеваний, характеризующихся аберрантной активностью системы комплемента, таких как, например, иммунологические нарушения**

(57) Se dezvăluie compuși conform formulei I și săruri acceptabile farmaceutic ale acestora. Compușii sunt inhibitori ai sistemului complement. De asemenea, se furnizează compoziții farmaceutice care cuprind un compus conform formulei I și metode prin care se utilizează compușii și compozițiile în tratamentul și prevenția bolilor și afecțiunilor caracterizate prin activitate aberantă a sistemului complement.

Revendicări: 18

\*  
\* \*

(57) Disclosed are compounds of formula (I), and pharmaceutically acceptable salts thereof. The compounds are inhibitors of the complement system. Also provided are pharmaceutical compositions comprising a compound of formula (I), and methods involving use of the compounds and compositions in the treatment and prevention of diseases and conditions characterized by aberrant complement system activity.

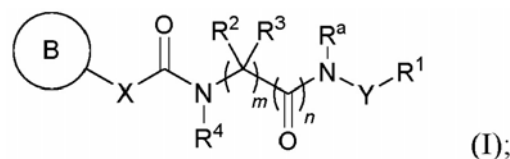

- 
- (11) MD/EP 3438095 (13) T2
  - (51) Int.Cl.: C07D 237/16 (2006.01.01)  
 A01N 43/58 (2006.01.01)  
 A01N 43/60 (2006.01.01)  
 A01N 43/76 (2006.01.01)  
 A01N 43/78 (2006.01.01)  
 A01N 43/90 (2006.01.01)  
 A01P 13/00 (2006.01.01)  
 C07D 401/12 (2006.01.01)  
 C07D 401/14 (2006.01.01)  
 C07D 403/12 (2006.01.01)  
 C07D 403/14 (2006.01.01)  
 C07D 405/14 (2006.01.01)  
 C07D 409/14 (2006.01.01)  
 C07D 413/12 (2006.01.01)  
 C07D 417/12 (2006.01.01)  
 C07D 471/04 (2006.01.01)  
 C07D 487/04 (2006.01.01)  
 C07D 513/04 (2006.01.01)
  - (21) e 2019 0166
  - (96) 17775293.8, 2017.03.29
  - (97) 3438095, 2019.02.06
  - (80) EPB nr. 24/2021, 2021.06.16
  - (87) WO 2017/170759, 2017.10.05
  - (31) 2016067797
  - (32) 2016.03.30
  - (33) JP
  - (71)(73) ISHIHARA SANGYO KAISHA, LTD., JP
  - (72) UEKI Toshihiko, JP; YAMADA Ryu, JP; TANAKA Hisaki, JP
  - (74) SOKOLOVA Sofia
  - (54) **Compus de piridazinonă sau sarea sa, și erbicid care îl conține**  
**Pyridazinone compound or its salt, and herbicide containing it**  
**Соединение типа пиридазинона или его соль и содержащий его гербицид**

Claims: 18

- (57) Este furnizat un nou erbicid care prezintă activitate erbicidă remarcabilă împotriva plantelor nedorite.  
Un compus de piridazinonă reprezentat de formula (I) sau sarea sa:

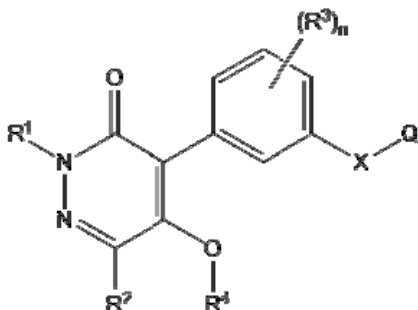

în care X este -O-, -S-, -SO-, -SO<sub>2</sub>- sau -N(Y)-; Q este aril monociclic care poate fi substituit cu Z, heteroaril monociclic care poate fi substituit cu Z sau alții asemănători; Y este un atom de hidrogen sau alchil; Z este halogen, alchil sau alții asemănători; R<sup>1</sup> este alchil, alchenil sau alții asemănători; R<sup>2</sup> este un atom de hidrogen, alchil sau alții asemănători; R<sup>3</sup> este halogen, hidroxi sau alții asemănători; R<sup>4</sup> este un atom de hidrogen, alchil sau alții asemănători; și n este un număr întreg de la 0 la 4.

Revendicări: 5

\*  
\* \*

- (57) A novel herbicide having remarkable herbicidal activities against undesired plants is provided. A pyridazinone compound represented by the formula (I) or its salt:

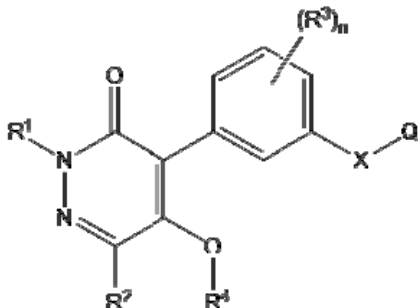

wherein X is -O-, -S-, -SO-, -SO<sub>2</sub>- or -N(Y)-; Q is monocyclic aryl which may be substituted by Z, monocyclic heteroaryl which may be substituted by Z or the like; Y is a hydrogen atom or alkyl; Z is halogen, alkyl or the like; R<sup>1</sup> is alkyl, alkenyl or the like; R<sup>2</sup> is a hydrogen atom, alkyl or the like; R<sup>3</sup> is halogen, hydroxy or the like; R<sup>4</sup> is a hydrogen

atom, alkyl or the like; and n is an integer of from 0 to 4.

Claims: 5

- (11) **MD/EP 3481846 (13) T2**
- (51) **Int.Cl.:** C07J 9/00 (2006.01.01)  
A61P 1/00 (2006.01.01)  
A61P 25/00 (2006.01.01)  
A61K 31/575 (2006.01.01)  
A61P 3/00 (2006.01.01)  
A61P 3/10 (2006.01.01)  
A61P 9/10 (2006.01.01)  
A61P 23/00 (2006.01.01)  
A61P 25/02 (2006.01.01)  
A61P 25/04 (2006.01.01)  
A61P 25/08 (2006.01.01)  
A61P 25/18 (2006.01.01)  
A61P 25/20 (2006.01.01)  
A61P 25/28 (2006.01.01)  
A61P 27/02 (2006.01.01)  
A61P 27/16 (2006.01.01)  
A61P 35/00 (2006.01.01)  
A61P 1/04 (2006.01.01)  
A61P 1/14 (2006.01.01)
- (21) e 2019 0582
- (96) 17742595.6, 2017.07.07
- (97) 3481846, 2019.05.15
- (80) EPB nr. 19/2021, 2021.05.12
- (87) WO 2018/009867, 2018.01.11
- (31) 201662359532P
- (32) 2016.07.07
- (33) US
- (71)(73) SAGE THERAPEUTICS, INC., US
- (72) SALITURO Francesco G., US; ROBICHAUD Albert Jean, US; MARTINEZ BOTELLA Gabriel, US; HARRISON Boyd L., US; GRIFFIN Andrew, CA; LA Daniel, US
- (74) CORCODEL Angela
- (54) **24-Hidroxisteroli 11-substituiți pentru utilizare în tratamentul stărilor legate de NMDA**  
**11-substituted 24-hydroxysterols for use in the treatment of NMDA related conditions**  
**11-Замещенные 24-гидроксистеролы для применения при лечении состояний, связанных с NMDA**
- (57) Sunt furnizați compuși conform formulei (I) și săruri acceptabile din punct de vedere farmaceutic ale acestora, precum și compoziții farmaceutice ale acestora; în care R<sub>1</sub>, R<sub>2</sub>, R<sub>3</sub> și R<sub>6</sub>, R<sub>11a</sub> și R<sub>11b</sub> sunt definite aici. Compușii prezentei invenții sunt consi-

derați utili pentru prevenirea și tratamentul unei varietăți de afecțiuni.

Revendicări: 17

\*  
\* \*

- (57) Compounds are provided according to Formula (I); and pharmaceutically acceptable salts thereof, and pharmaceutical compositions thereof; wherein R1, R2, R3, and R6, R11a, and R11b are as defined herein. Compounds of the present invention are contemplated useful for the prevention and treatment of a variety of conditions.

Claims: 17

- (11) **MD/EP 3456346 (13) T2**  
 (51) **Int.Cl.: A61K 39/00 (2006.01.01)**  
**A61K 39/395 (2006.01.01)**  
**C07K 16/28 (2006.01.01)**  
 (21) e 2019 1256  
 (96) 18199685.1, 2016.07.28  
 (97) 3456346, 2019.03.20  
 (80) EPB nr. 27/2021, 2021.07.07  
 (31) 201562198867P; 201562239559P;  
 201562255140P; 201662322974P  
 (32) 2015.07.30; 2015.10.09; 2015.11.13;  
 2016.04.15  
 (33) US; US; US; US  
 (71)(73) MACROGENICS, INC., US  
 (72) SHAH Kalpana, US; SMITH Douglas H., US; LA MOTTE-MOHS Ross, US; JOHNSON Leslie S., US; MOORE Paul A., US; BONVINI Ezio, US; KOENIG Scott, US  
 (74) PARASCA Dumitru  
 (54) **Molecule de legare la PD-1 și LAG-3 și metode de utilizare a acestora**  
**PD-1 and LAG-3 binding molecules and methods of use thereof**  
**Связывающие PD-1 и LAG-3 молекулы и способы их применения**  
 (57) Prezenta invenție se referă la anticorpul anti-PD-1 selectat capabil să se lege la ambele PD-1 de maimuță cynomolgus și PD-1 uman: PD-1 mAb 1, PD-1 mAb 2, PD-1 mAb 3, PD-1 mAb 4, PD-1 mAb 5, PD-1 mAb 6, PD-1 mAb 7, PD-1 mAb 8, PD-1 mAb 9, PD-1 mAb 10, PD-1 mAb 11, PD-1 mAb 12, PD-1 mAb 13, PD-1 mAb 14, sau

PD-1 mAb 15, și la versiunile umanizate și himerice ale unor astfel de anticorpi. Invenția se referă în plus la molecule de legare la PD-1 care cuprind fragmente de legare la PD-1 ale unor astfel de anticorpi anti-PD-1, imunoconjugați, și la molecule bispecifice, incluzând diacorpi, BiTe-uri, anticorpi bispecifici etc., care cuprind (i) astfel de fragmente de legare la PD-1, și (ii) un domeniu capabil de legare al unui epitop al unei molecule implicate în reglarea unui punct de control imun prezent pe suprafața unei celule imune. Prezenta invenție se referă de asemenea la metode de utilizare a moleculelor care se leagă la PD-1 pentru stimularea răspunsurilor imune, precum și la metode de detectare a PD-1.

Revendicări: 18

Figuri: 23

Secvențe: 298

\*  
\* \*

- (57) The present invention is directed to selected anti-PD-1 antibodies capable of binding to both cynomolgus monkey PD-1 and to human PD-1: PD-1 mAb 1, PD-1 mAb 2, PD-1 mAb 3, PD-1 mAb 4, PD-1 mAb 5, PD-1 mAb 6, PD-1 mAb 7, PD-1 mAb 8, PD-1 mAb 9, PD-1 mAb 10, PD-1 mAb 11, PD-1 mAb 12, PD-1 mAb 13, PD-1 mAb 14, or PD-1 mAb 15, and to humanized and chimeric versions of such antibodies. The invention additionally pertains to PD-1-binding molecules that comprise PD-1 binding fragments of such anti-PD-1 antibodies, immunoconjugates, and to bispecific molecules, including diabodies, BiTEs, bispecific antibodies, etc., that comprise (i) such PD-1-binding fragments, and (ii) a domain capable of binding an epitope of a molecule involved in regulating an immune check point present on the surface of an immune cells. The present invention also pertains to methods of using molecules that bind PD-1 for stimulating immune responses, as well as methods of detecting PD-1.

Claims: 18

Fig.: 23

Sequences: 298



Figura 19

- (11) MD/EP 3615027 (13) T2
- (51) Int.Cl.: A61K 31/4192 (2006.01.01)  
A61K 31/454 (2006.01.01)  
A61K 31/496 (2006.01.01)  
A61K 31/5377 (2006.01.01)  
A61P 35/00 (2006.01.01)  
A61P 35/02 (2006.01.01)
- (21) e 2020 0226
- (96) 18723602.1, 2018.04.19
- (97) 3615027, 2020.03.04
- (80) EPB nr. 28/2021, 2021.07.14
- (87) WO 2018/197997, 2018.11.01
- (31) 201715494820; 201815899707
- (32) 2017.04.24; 2018.02.20
- (33) US; US
- (71)(73) AURIGENE DISCOVERY TECHNOLOGIES LIMITED, IN
- (72) NELLORE Kavitha, IN; HOSAHALLI Subramanya, IN
- (74) PARASCA Dumitru
- (54) Metode de utilizare pentru derivații de benzotriazol trisubstituiți ca inhibitori de oxigenază dihidroorotată  
Methods of use for trisubstituted benzotriazole derivatives as dihydroorotate oxygenase inhibitors  
Способы применения тризамещенных производных бензотриазола в качестве ингибиторов дигидроорота-токсигеназы

- (57) Prezenta invenție furnizează metode pentru tratarea cancerului la un subiect și pentru inhibarea creșterii tumorale, metastazelor sau a activității enzimatică de oxigenază dihidrorotată a unei tumori sau celule canceroase. Cel puțin un derivat de benzotriazol trisubstituit cu formula (I) este administrat subiectului sau este pus în contact cu celula canceroasă. Compușii cu formula (I) au substituenții R<sub>1</sub>, R<sub>2</sub> și R<sub>3</sub> care au înțelesurile date în specificație și sărurile acceptabile farmaceutic ale acestora.

Revendicări: 15

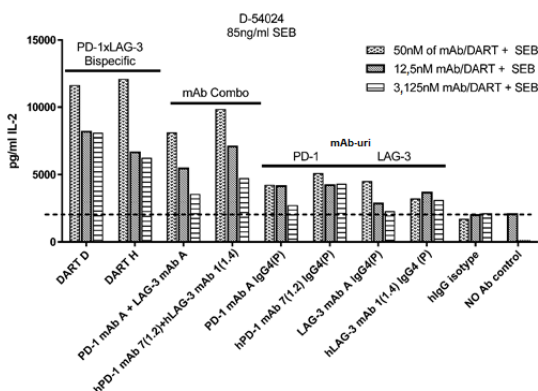
Figuri: 10

\*  
\* \*

- (57) The present invention provides methods for treating a cancer in a subject and for inhibiting tumor growth, metastasis or a dihydrorotate oxygenase enzyme activity of a tumor or cancer cell. At least one trisubstituted benzotriazole derivative with the formula (I) is administered to the subject or is contacted with the cancer cell. Compounds of formula (I) have substituents R<sub>1</sub>, R<sub>2</sub> and R<sub>3</sub> which have the meanings given in the specification, and pharmaceutically acceptable salts thereof.

Claims: 15

Fig.:10

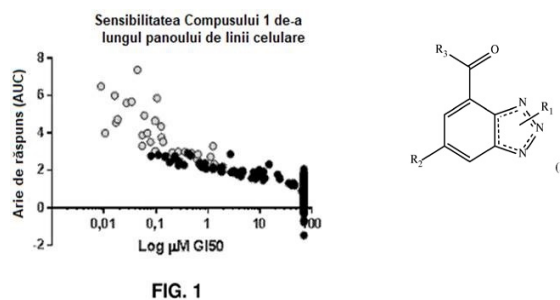

FIG. 1

- (11) MD/EP 3645518 (13) T2
- (51) Int.Cl.: C07D 295/205 (2006.01.01)  
C07D 213/75 (2006.01.01)
- (21) e 2020 0486
- (96) 18743314.9, 2018.06.29
- (97) 3645518, 2020.05.06
- (80) EPB nr. 20/2021, 2021.05.19
- (87) WO 2019/006231, 2019.01.03

- (31) 201762527174P; 201862664363P  
 (32) 2017.06.30; 2018.04.30  
 (33) US; US  
 (71)(73) AMGEN INC., US  
 (72) CAILLE Sebastien, US; QUASDORF Kyle, US; ROOSEN Philipp, US; SHI Xianqing, US; COSBIE Andrew, US; WANG Fang, US; WU Zufan, US; NEERGUNDA Archana, US; QUAN Bin Peter, US; GUAN Lianxiu, US  
 (74) PARASCA Dumitru  
 (54) **Sinteză de mecarbil omecamtiv**  
**Synthesis of omecamtiv mecarbil**  
**Синтез омекамтива мекарбила**  
 (57) Este furnizată aici o sinteză pentru mecarbil omecamtiv diclorhidrat hidrat și diferiți intermediari (I).

Revendicări: 14

Figuri: 3

\*  
\* \*

- (57) Provided herein is a synthesis for omecamtiv mecarbil dihydrochloride hydrate and various intermediates (I).

Claims: 14

Fig.: 3

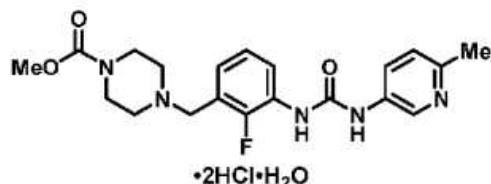

Roberto, IT; NICOLETTI Andrea, IT

(74) SOKOLOVA Sofia

(54) **Mașină de legat îmbunătățită și metodă asociată**

**Improved linking machine and related method**

**Улучшенная петельная машина и связанный с ней способ**

- (57) Mașină de legat (4) cuprinzând un dispozitiv de alimentare (16) a țesăturii (12) de-a lungul unei direcții longitudinale (Y-Y), un dispozitiv de poziționare (20) a unui ac (10) de-a lungul unei direcții transversale (X-X), un dispozitiv de acționare (24) a acului (10) de-a lungul unei direcții verticale (Z-Z), perpendiculară pe direcțiile longitudinale (Y-Y) și transversale (X-X), pentru a efectua legătura, caracterizată prin aceea că cuprinde o cameră (103) adecvată pentru identificarea unui fir de ghidare (40) dispus pe cel puțin o țesătură (12) care trebuie cusută, firul de ghidare (40) fiind introdus în interiorul țesăturii (12) astfel încât să formeze o multitudine de segmente (44). Mașina (4) cuprinde o unitate de procesare și control (56), conectată în mod operativ la camera (103) și la acționatoarele dispozitivului de alimentare (16) a țesăturii (12), al dispozitivului de poziționare (20) a acului (10) și al dispozitivului de acționare (24) a acului (10), astfel încât să se determine în timp real o poziție de coasere țintă a acului (10) în funcție de firul de ghidare (40) și să controleze în timp real dispozitivele menționate (16, 20, 24) pentru atingerea poziției de coasere țintă a acului (10).

Revendicări: 13

Figuri: 7

\*  
\* \*

- (11) **MD/EP 3599305 (13) T2**  
 (51) **Int.Cl.:** **D05B 7/00** (2006.01.01)  
 (21) e 2020 0874  
 (96) 19164181.0, 2019.03.20  
 (97) 3599305, 2020.01.29  
 (80) EPB nr. 22/2021, 2021.06.02  
 (31) 201800007417  
 (32) 2018.07.23  
 (33) IT  
 (71)(73) SANTEX RIMAR GROUP S.R.L., IT  
 (72) MANDRUZZATO Giulio, IT; CERAMELLA

- (57) A looping machine (4) comprising a feed device (16) of the fabric (12) along a longitudinal direction (Y-Y), a positioning device (20) of a needle (10) along a transverse direction (X-X), an operating device (24) of said needle (10) along a vertical direction (Z-Z), perpendicular to said longitudinal (Y-Y) and transverse (X-X) directions, to perform the looping, characterized in that it comprises a camera (103) suitable for identifying a guide thread (40) arranged at least one fabric (12) to be stitched, said guide

thread (40) being inserted inside the fabric (12) so as to identify a plurality of segments (blob) (44). The machine (4) comprises a processing and control unit (56), operatively connected to the camera (103) and to actuators of the feed device (16) of the fabric (12), of the positioning device (20) of the needle (10) and of the actuation device (24) of the needle (10), so as to determine in real time the target stitching position of the needle (10) as a function of the guide thread (40) and to control in real time said devices (16, 20, 24) for reaching said target stitching position of the needle (10).

Claims: 13

Fig.: 7

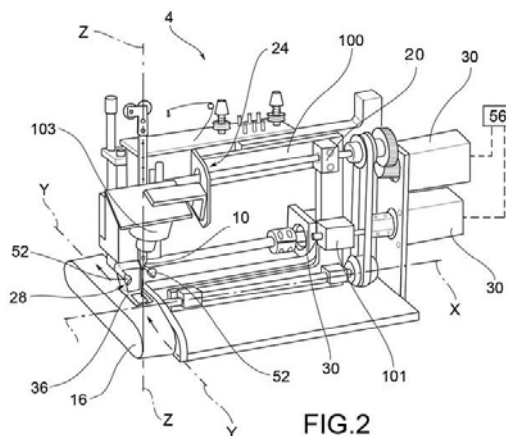

- (11) **MD/EP 3702717 (13) T2**  
 (51) **Int.Cl.:** *F28F 9/26* (2006.01.01)  
           *F28D 1/053* (2006.01.01)  
           *F28F 21/08* (2006.01.01)  
 (21) e 2020 1129  
 (96) 20158609.6, 2020.02.20  
 (97) 3702717, 2020.09.02  
 (80) EPB nr. 26/2021, 2021.06.30  
 (31) 201900002883  
 (32) 2019.02.28  
 (33) IT  
 (71)(73) W-A PROGETTAZIONI S.R.L., IT  
 (72) LOLLI Valter, IT  
 (74) CORCODEL Angela

(54) **Cap pentru radiatoare termice și metodă de fabricare a capului**  
**Head for thermal radiators and method for making the head**

**Головка для тепловых радиаторов и способ изготовления головки**

(57) Este descris un cap (3) pentru radiatoarele termice, format dintr-un corp gol (11) care are un capac de capăt (12) și un perete lateral (13), care se extinde de la capacul de capăt (12) și se termină cu cel puțin două extensii tubulare (14) orientate către capacul final (12); peretele lateral (13) este echipat cu două deschideri circulare (15) aliniată axial între ele de-a lungul unei direcții în unghi drept cu direcția de extindere a extensiilor tubulare (14); și în care deschiderile circulare (15) sunt realizate și se află pe fețele laterale plane respective (16), paralele și orientate una spre cealaltă, ale corpului gol (11), iar marginile periferice (17) ale deschiderilor circulare (15) au fiecare forma unui singur fir (18) realizat în grosimea feței laterale plane respective (16).

Revendicări: 15

Figuri: 11

\*  
\* \*

(57) Described is a head (3) for thermal radiators, formed by a hollow body (11) which has an end cap (12) and a side wall (13), which extends from the end cap (12) and finishes with at least two tubular extensions (14) facing the end cap (12); wherein the side wall (13) is equipped with two circular openings (15) axially aligned with each other along a direction at right angles to the direction of extension of the tubular extensions (14); and wherein the circular openings (15) are made and lie on respective flat lateral faces (16), parallel to and facing each other, of the hollow body (11), and the peripheral edges (17) of the circular openings (15) are each shaped like a single thread (18) made in the thickness of the respective flat lateral face (16).

Claims: 15

Fig.: 11

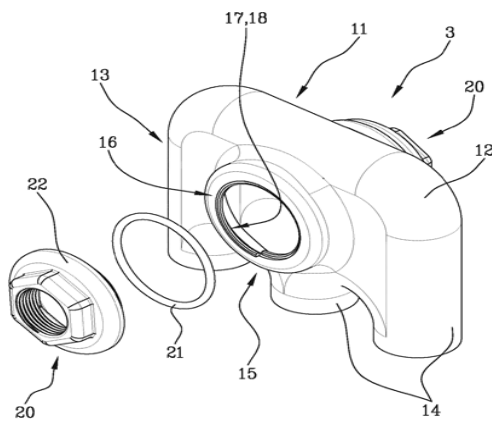

Fig. 6

- (11) **MD/EP 3736270 (13) T2**
- (51) **Int.Cl.:** *C07D 401/12* (2006.01.01)  
*C07D 213/71* (2006.01.01)  
*C07D 215/36* (2006.01.01)  
*C07D 231/56* (2006.01.01)  
*C07D 235/28* (2006.01.01)  
*C07D 471/04* (2006.01.01)  
*C07D 213/64* (2006.01.01)  
*C07C 311/45* (2006.01.01)  
*A61P 11/00* (2006.01.01)  
*A61K 31/4709* (2006.01.01)
- (21) e 2020 1159
- (96) 20183402.5, 2018.09.13
- (97) 3736270, 2020.11.11
- (80) EPB nr. 18/2021, 2021.05.05
- (31) 201762558430P; 201762608846P
- (32) 2017.09.14; 2017.12.21
- (33) US; US
- (71)(73) ABBVIE OVERSEAS S.Ă.R.L., LU; GALAPAGOS N.V., BE
- (72) ALTENBACH Robert J., US; BOGDAN Andrew, US; COUTY Sylvain, FR; DESROY Nicolas, FR; GFESSER Gregory A., US; HOUSSEMAN Christopher Gaëtan, FR; KYM Philip R., US; LIU Bo, US; MAI Thi Thu Trang, FR; MALAGU Karine Fabienne, GB; MERAYO MERAYO Nuria, FR; PICOLET Olivier Laurent, FR; PIZZONERO Mathieu Rafaël, FR; SEARLE Xenia B., US; VAN DER PLAS Steven Emiel, BE; WANG Xueqing, US; YEUNG Ming C., US
- (74) PARASCA Dumitru
- (54) **Modulatori ai proteinei reglatoare a conductanței transmembranare în fibroza chistică și metode de utilizare**

**Modulators of the cystic fibrosis transmembrane conductance regulator protein and methods of use**

**Модуляторы белка-регулятора трансмембранной проводимости при муковисцидозе и способы применения**

(57) Sunt dezvăluiți compuși cu Formula (I),

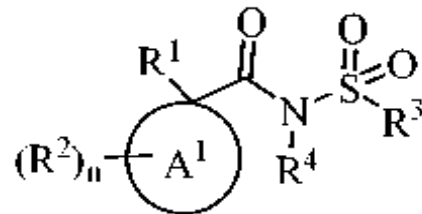

(I),

în care A<sup>1</sup>, R<sup>1</sup>, R<sup>2</sup>, R<sup>3</sup>, R<sup>4</sup> și n sunt definiți în acest document. Este de asemenea dezvăluită utilizarea compușilor în tratamentul fibrozei chistice, metode pentru producerea acestora, compoziții farmaceutice care îi cuprind pe aceștia, și metode de tratare a fibrozei chistice prin administrarea compușilor.

Revendicări: 2

\*  
\* \*

(57) Compounds of Formula (I) are disclosed:

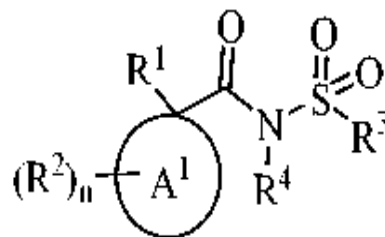

(I),

wherein A<sup>1</sup>, R<sup>1</sup>, R<sup>2</sup>, R<sup>3</sup>, R<sup>4</sup>, and n are as defined herein. Also disclosed is the use of the compounds in the treatment of cystic fibrosis, methods for their production, pharmaceutical compositions comprising the same, and methods of treating cystic fibrosis by administering the compounds.

Claims: 2

- (11) MD/EP 3736267 (13) T2  
 (51) Int.Cl.: C07D 215/36 (2006.01.01)  
 C07D 213/64 (2006.01.01)  
 C07D 213/71 (2006.01.01)  
 C07D 231/56 (2006.01.01)  
 C07D 235/28 (2006.01.01)  
 C07D 401/12 (2006.01.01)  
 C07D 471/04 (2006.01.01)  
 C07C 311/45 (2006.01.01)  
 A61P 11/00 (2006.01.01)  
 A61K 31/4709 (2006.01.01)

- (21) e 2020 1160  
 (96) 20183405.8, 2018.09.13  
 (97) 3736267, 2020.11.11  
 (80) EPB nr. 18/2021, 2021.05.05  
 (31) 201762558430P; 201762608846P  
 (32) 2017.09.14; 2017.12.21  
 (33) US; US  
 (71)(73) ABBVIE OVERSEAS S.À R.L., LU; GALAPAGOS N.V., BE  
 (72) ALTENBACH Robert J., US; BOGDAN Andrew, US; COUTY Sylvain, FR; DESROY Nicolas, FR; GFESSER Gregory A., US; HOUSSEMAN Christopher Gaëtan, FR; KYM Philip R., US; LIU Bo, US; MAI Thi Thu Trang, FR; MALAGU Karine Fabienne, GB; MERAYO MERAYO Nuria, FR; PICOLET Olivier Laurent, FR; PIZZONERO Mathieu Rafaël, FR; SEARLE Xenia B., US; VAN DER PLAS Steven Emiel, BE; WANG Xueqing, US; YEUNG Ming C., US

- (74) PARASCA Dumitru  
 (54) **Modulatori ai proteinei reglatoare a conductanței transmembranare în fibroza chistică și metode de utilizare**  
**Modulators of the cystic fibrosis transmembrane conductance regulator protein and methods of use**  
**Модуляторы белка-регулятора трансмембранной проводимости при муковисцидозе и способы применения**

- (57) Sunt dezvăluți compuși cu Formula (I),

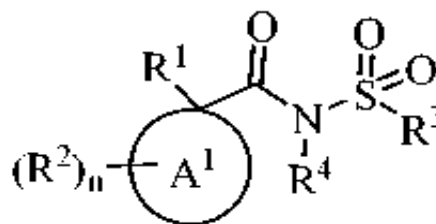

(I),

în care A<sup>1</sup>, R<sup>1</sup>, R<sup>2</sup>, R<sup>3</sup>, R<sup>4</sup> și n sunt definiți în acest document. Este de asemenea dezvăluită utilizarea compușilor în tratamentul fibrozei chistice, metode pentru producerea acestora, compoziții farmaceutice care îi cuprind pe aceștia, și metode de tratare a fibrozei chistice prin administrarea compușilor.

Revendicări: 2

\*  
\* \*

- (57) Compounds of Formula (I) are disclosed:

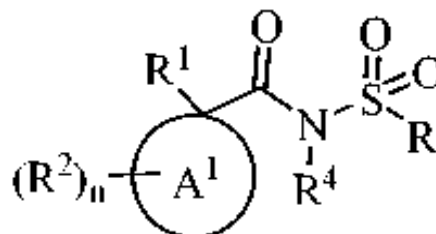

(I),

wherein A<sup>1</sup>, R<sup>1</sup>, R<sup>2</sup>, R<sup>3</sup>, R<sup>4</sup> and n are as defined herein. Also disclosed is the use of the compounds in the treatment of cystic fibrosis, methods for their production, pharmaceutical compositions comprising the same, and methods of treating cystic fibrosis by administering the compounds.

Claims: 2

## FG4A Lista brevetelor de invenție eliberate

Se publică următoarele date: numărul curent, codul țării conform normei ST.3 OMPI, numărul brevetului, codul tipului de document conform normei ST.16 OMPI, indicii de clasificare conform CIB, numărul depozitului, data depozitului, numărul BOPI în care a fost publicată mențiunea privind acordarea brevetului

Nr. crt.	Cod ST. 3 OMPI	(11) Nr. brevet	(13) Cod ST. 16 OMPI	(51) Indicii de clasificare	(21) Nr. depozit	(22) Data depozit	(45) Nr. BOPI
1	MD	4751	C1	<b>A61K 35/748</b> (2015.01) <b>A61P 7/06</b> (2006.01) <b>C12N 1/20</b> (2006.01)	a 2019 0099	2019.12.26	4/2021

## FG9Y Lista brevetelor de invenție de scurtă durată eliberate

Se publică următoarele date: numărul curent, codul țării conform normei ST.3 OMPI, numărul brevetului, codul tipului de document conform normei ST.16 OMPI, indicii de clasificare conform CIB, numărul depozitului, data depozitului, numărul BOPI în care a fost publicată mențiunea privind acordarea brevetului

Nr. crt.	Cod ST. 3 OMPI	(11) Nr. brevet	(13) Cod ST. 16 OMPI	(51) Indicii de clasificare	(21) Nr. depozit	(22) Data depozit	(45) Nr. BOPI
1	MD	1512	Z	<b>A21D 13/00</b> (2006.01) <b>A21D 13/04</b> (2017.01) <b>A21D 13/047</b> (2017.01) <b>A21D 13/06</b> (2017.01) <b>A21D 15/00</b> (2006.01) <b>A21D 2/36</b> (2006.01)	s 2020 0073	2020.07.17	4/2021
2	MD	1513	Z	<b>A61D 3/00</b> (2006.01)	s 2020 0043	2020.04.24	4/2021
3	MD	1514	Z	<b>A61F 9/007</b> (2006.01)	s 2020 0032	2020.03.18	4/2021
4	MD	1515	Z	<b>A61F 9/007</b> (2006.01)	s 2020 0033	2020.03.18	4/2021
5	MD	1516	Z	<b>A61F 9/007</b> (2006.01)	s 2020 0024	2020.03.13	4/2021
6	MD	1517	Z	<b>C12J 1/02</b> (2006.01) <b>A61K 36/52</b> (2006.01)	s 2020 0090	2020.08.04	4/2021
7	MD	1518	Z	<b>E04H 6/00</b> (2006.01) <b>E04H 6/08</b> (2006.01) <b>E04H 6/12</b> (2006.01)	s 2020 0014	2019.11.29	4/2021
8	MD	1519	Z	<b>F03D 3/02</b> (2006.01)	s 2020 0021	2020.03.06	4/2021
9	MD	1520	Z	<b>G01N 27/12</b> (2006.01)	s 2020 0001	2020.01.23	4/2021



## II

# Soiuri de plante / Plant varieties / Сорта растений

**P**rotecția juridică a soiurilor de plante în Republica Moldova se asigură în temeiul Legii nr. 39/2008 privind protecția soiurilor de plante.

În conformitate cu această Lege, brevetele pentru soi de plantă sunt eliberate de AGEPI și certifică prioritatea și paternitatea amelioratorului și dreptul exclusiv al titularului de brevet asupra soiului.

Un soi este brevetabil dacă este nou, distinct, omogen și stabil și este desemnat printr-o denumire conformă cu prevederile Legii.

Cererea de brevet pentru soi de plantă se depune la AGEPI de către orice persoană care, conform art. 11 și 12 din Lege, dispune de dreptul de a solicita brevet, personal sau prin reprezentant și trebuie să îndeplinească cerințele prevăzute la art. 33 din Lege.

În prezenta Secțiune se publică date privind cererile de brevet pentru soi de plantă depuse, brevetele pentru soi de plantă acordate și brevetele pentru soi de plantă eliberate conform procedurii naționale.

**L**egal protection of plant varieties in the Republic of Moldova shall be afforded in with the Law No. 39/2008 on the Protection of Plant Varieties.

In accordance with this Law, variety patents shall be granted by AGEPI and shall certify the priority of the variety, the authorship of the breeder and the exclusive right of the patent owner in the variety. The plant variety shall be patentable where it is new, distinct, uniform and stable and shall be designated by a denomination in accordance with the provisions of the Law.

The variety patent application shall be filed with the AGEPI by any person who, according to Art. 11 and 12 of the Law, is entitled to apply for a patent, in person or through a representative, and shall fulfill the requirements specified in Art. 33 of the Law.

Data concerning the filed plant variety applications, granted plant variety patents and plant variety patents issued according to the national procedure are published in the present Section.

**П**равовая охрана сортов растений в Республике Молдова обеспечивается на основе Закона № 39/2008 об охране сортов растений.

В соответствии с этим Законом, патенты на сорта растений выдаются AGEPI и удостоверяют приоритет, авторство селекционера и исключительное право патентообладателя на сорт растения.

Сорт растения патентоспособен, если он является новым, отличимым, однородным и стабильным и обозначен наименованием в соответствии с требованиями Закона.

Заявка на патент на сорт растения подается в AGEPI любым лицом, которому согласно ст. 11 и 12 Закона принадлежит право на получение патента, лично или через представителя и должна содержать документы, предусмотренные в ст. 33 Закона.

В данном Разделе публикуются сведения о заявках на патенты на сорта растений, о предоставленных патентах на сорта растений и о выданных патентах на сорта растений согласно национальной процедуре.

**CODURILE OMPI PENTRU CODIFICAREA TITLURILOR INFORMAȚIILOR  
REFERITOARE LA SOIURILE DE PLANTE PUBLICATE ÎN BULETINUL OFICIAL  
DE PROPRIETATE INTELECTUALĂ CONFORM NORMEI ST. 17**

**WIPO CODES ON CODING OF HEADINGS OF ANNOUNCEMENTS CONCERNING  
PLANT VARIETIES MADE IN THE OFFICIAL BULLETIN  
OF INTELLECTUAL AL PROPERTY IN ACCORDANCE WITH THE STANDARD ST. 17**

**КОДЫ ВОИС ДЛЯ КОДИРОВАНИЯ ЗАГОЛОВКОВ ИНФОРМАЦИИ, ОТНОСЯЩЕЙСЯ  
К СОРТАМ РАСТЕНИЙ, ПУБЛИКУЕМОЙ В ОФИЦИАЛЬНОМ БЮЛЛЕТЕНЕ  
ИНТЕЛЛЕКТУАЛЬНОЙ СОБСТВЕННОСТИ В СООТВЕТСТВИИ СО СТАНДАРТОМ ST. 17**

- BZ9E** Cereri de brevet pentru soi de plantă publicate  
Published plant variety patent applications  
Опубликованные заявки на патент на сорт растения
- BA9E** Denumirile soiurilor  
Variety denominations  
Наименования сортов
- FF9E** Brevete pentru soi de plantă acordate  
Granted plant variety patents  
Предоставленные патенты на сорт растения
- FF9E** Lista brevetelor pentru soi de plantă acordate, aranjate în ordinea numerelor de brevete (anual)  
Numerical index of granted plant variety patents (yearly)  
Нумерационный указатель предоставленных патентов на сорт растения (годовой)
- FG9E** Brevete pentru soi de plantă eliberate  
Issued plant variety patents  
Выданные патенты на сорт растения
- FA9E** Lista cererilor de brevet pentru soi de plantă retrase  
List of withdrawn plant variety patent applications  
Перечень отозванных заявок на патент на сорт растения
- FC9E** Lista cererilor de brevet pentru soi de plantă respinse  
List of rejected plant variety patent applications  
Перечень отклоненных заявок на патент на сорт растения
- MC9E** Lista cererilor de brevet pentru soi de plantă anulate  
List of nullited plant variety patent applications  
Перечень аннулированных заявок на патент на сорт растения
- MM9E** Lista brevetelor pentru soi de plantă a căror valabilitate a încetat  
List of invalid plant variety patents  
Перечень патентов на сорт растения, действие которых прекращено
- HF9E** Lista brevetelor pentru soi de plantă revalidate  
List of revalidated plant variety patents  
Перечень восстановленных патентов на сорт растения

## **FF9E Brevete pentru soi de plantă acordate / Granted plant variety patents / Предоставленные патенты на сорт растения**

**O**rice hotărâre de acordare a brevetului pentru soi de plantă poate fi contestată de către o persoană, afectată de hotărârea respectivă în mod direct și personal.  
Contestația motivată se depune la AGEPI în termen de 2 luni de la data publicării hotărârii.

**A**ny decision to grant a plant variety patent may be appealed by a person directly and personally affected by that decision.  
The reasoned appeal shall be lodged with the AGEPI within 2 months as from the date of publication of the decision.

**Л**юбое решение о выдаче патента на сорт растения может быть обжаловано лицом, которого данное решение касается и к которому оно имеет непосредственное и прямое отношение.  
Мотивированный протест подается в AGEPI в течение двух месяцев с даты публикации решения.

**FF9E Brevete pentru soi de plantă acordate /  
Granted plant variety patents /  
Предоставленные патенты на сорт растения**

Se publică următoarele date: numărul curent, numărul depozitului, data depozitului,  
titularul, amelioratorul, denumirea comună (taxonul botanic), denumirea soiului,  
numărul brevetului, data acordării brevetului

Nr. crt.	Nr. depozit/ Data depozit	a. Titularul b. Amelioratorul	Denumirea comună ( <i>Taxonul botanic</i> )	Denumirea soiului	Numărul de brevet/ Data acordării
No.	Application num- ber/ Filing date	a. Holder b. Breeder	Common name ( <i>Botanical taxon</i> )	Variety denomina- tion	Patent number /Date of grant
№ п/п	Номер заявки/ Дата подачи	a. Патентообладатель b. Селекционер	Название вида ( <i>Ботанический таксон</i> )	Наименование сорта	Номер патента/ Дата предоставления патента
1	v 2020 0016 / 2020.08.21	a. LIMAGRAIN EU- ROPE, FR  b. LIMAGRAIN EU- ROPE, FR	GRÂU COMUN ( <i>Triticum aestivum</i> L. emend. Fiori et Paol.)  Wheat ( <i>Triticum aestivum</i> L. emend. Fiori et Paol.)  Пшеница мягкая ( <i>Triticum aestivum</i> L. emend. Fiori et Paol.)	LG KERAMIK	382 / 2021.11.30

**FG9E Brevete pentru soi de plantă eliberate /  
Issued plant variety patents /  
Выданные патенты на сорт растения**

Se publică următoarele date: numărul curent, numărul de depozit, data de depozit,  
numele titularului, numele amelioratorului, denumirea comună (taxonul botanic),  
denumirea soiului, numărul de brevet, data acordării brevetului

Nr. crt.	Nr. depozit/ Data depozit	a. Titularul b. Amelioratorul	Denumirea comună ( <i>Taxonul botanic</i> )	Denumirea soiului	Numărul de brevet/ Data acordării
No.	Application number/ Filing date	a. Holder b. Breeder	Common name ( <i>Botanical taxon</i> )	Variety deno- mination	Patent number /Date of grant
№ п/п	Номер заявки/ Дата подачи	a. Патентообладатель b. Селекционер	Название вида ( <i>Ботанический таксон</i> )	Наименование сорта	Номер патента/ Дата предоставления патента
1	2	3	4	5	6
1	v 2017 0023 / 2017.11.09	a. INSTITUTUL ȘTIINȚIFI- CO-PRACTIC DE HORTI- CULTURĂ ȘI TEHNOLOGII ALIMENTARE, MD  b. SAVIN Gheorghe, MD; CORNEA Vladimir, MD; BACA Ivan, MD; POPOV Andron, MD	VIȚĂ-DE-VIE ( <i>Vitis L.</i> )  Grapevine ( <i>Vitis L.</i> )  Виноград ( <i>Vitis L.</i> )	Basarabia	377 / 2021.08.31
2	v 2017 0005 / 2017.01.23	a. TROCIN Dumitru, MD  b. TROCIN Dumitru, MD	MUR ( <i>Rubus fruticosus L.</i> )  Blackberry ( <i>Rubus fruticosus L.</i> )  Ежевика ( <i>Rubus fruticosus L.</i> )	RELEVANT	378 / 2021.08.31
3	v 2017 0024 / 2017.11.17	a. INSTITUTUL ȘTIINȚIFI- CO-PRACTIC DE HORTI- CULTURĂ ȘI TEHNOLOGII ALIMENTARE, MD  b. JURAVELI Alexei, MD; COZMIC Radu, MD	PRUN ( <i>Prunus domestica L.</i> )  European Plum ( <i>Prunus domestica L.</i> )  Слива ( <i>Prunus domestica L.</i> )	Frumoasa Neagră	379 / 2021.08.31
4	v 2017 0025 / 2017.11.17	a. INSTITUTUL ȘTIINȚIFI- CO-PRACTIC DE HORTI- CULTURĂ ȘI TEHNOLOGII ALIMENTARE, MD  b. JURAVELI Alexei, MD; COZMIC Radu, MD	PRUN ( <i>Prunus domestica L.</i> )  European Plum ( <i>Prunus domestica L.</i> )  Слива ( <i>Prunus domestica L.</i> )	Vinete de Costiujeni	380 / 2021.08.31

1	2	3	4	5	6
5	v 2018 0026 / 2018.10.03	a. GRIŢCAN Iacob, MD  b. GRIŢCAN Iacob, MD	ALUN ( <i>Corylus avellana</i> L.)  Common hazel ( <i>Corylus avellana</i> L.)  Лесной орех ( <i>Corylus avellana</i> L.)	IACOBĂŞ	381 / 2021.08.31

---

# III

## Mărci / Trademarks

**P**rotecția juridică a mărcilor în Republica Moldova se asigură în temeiul înregistrării lor la AGEPI în modul stabilit de Legea nr. 38/2008 privind protecția mărcilor. În conformitate cu Legea, marca se autentifică prin certificatul de înregistrare eliberat de AGEPI. Certificatul de înregistrare confirmă prioritatea mărcii și dreptul exclusiv al titularului asupra mărcii pentru produsele și serviciile indicate în certificat.

În prezenta Secțiune se publică datele privind cererile de înregistrare, datele privind mărcile înregistrate în baza cererilor acceptate parțial, mărcile înregistrate și mărcile reînnoite prin procedura națională. Mărcile înregistrate conform Aranjamentului de la Madrid privind înregistrarea internațională a mărcilor și Protocolului referitor la Aranjamentul de la Madrid la care Republica Moldova este parte se publică în limbile franceză, engleză și spaniolă în Buletinul OMPI de Mărci Internaționale ("Gazette OMPI des marques internationales / WIPO Gazette of International Marks / Gaceta de la OMPI de Marcas Internacionales"). Buletinul include toate datele referitoare la înregistrările internaționale noi, la reînnoiri, la desemnări posterioare, precum și la modificări și alte acțiuni ce se referă la înregistrările internaționale. Buletinul este disponibil accesului public pe site-ul OMPI la adresele <https://www3.wipo.int/madrid/monitor/en/#gazette>, <https://www3.wipo.int/madrid/monitor/fr/#gazette> sau <https://www3.wipo.int/madrid/monitor/es/#gazette>.

**L**egal protection of trademarks in the Republic of Moldova shall be afforded on the basis of registration with the AGEPI, as established by Law No. 38/2008 on the Protection of Trademarks. According to this Law the trademark is certified by a registration certificate issued by AGEPI. The registration certificate attests the priority date of the trademark and the exclusive right of the owner in the trademark for the goods and services entered in the certificate.

Data on filed trademark applications, data on trademarks registered on the basis of partially accepted applications, registered trademarks and trademarks renewal under the national procedure shall be published in this Section.

Trademarks registered under the Madrid Agreement and the Protocol Concerning the International Registration of Marks to which the Republic of Moldova is party shall be published in French, English and Spanish in the Gazette OMPI des marques internationales / WIPO Gazette of International Marks / Gaceta de la OMPI de Marcas Internacionales. The Gazette includes all relevant data on new international registrations, renewals, subsequent designations as well as changes and other entries referred to the international registrations. The Gazette is available for public on the WIPO site at <https://www3.wipo.int/madrid/monitor/en/#gazette>, <https://www3.wipo.int/madrid/monitor/fr/#gazette> or <https://www3.wipo.int/madrid/monitor/es/#gazette>.

**CODURILE INID PENTRU IDENTIFICAREA DATELOR BIBLIOGRAFICE  
REFERITOARE LA MĂRCI, CONFORM NORMEI ST. 60 OMPI****LIST OF INID CODES CONCERNING BIBLIOGRAPHIC DATA  
RELATING TO MARKS, ACCORDING TO WIPO STANDARD ST. 60**

- (111) Numărul de ordine al înregistrării  
Serial number of the registration
- (116) Numărul de ordine al înregistrării reînnoite  
Serial number of the renewal
- (151) Data înregistrării  
Date of the registration
- (156) Data reînnoirii  
Date of the renewal
- (170) Termenul prevăzut de valabilitate a înregistrării / reînnoirii  
Expected duration of the registration/renewal
- (181) Data prevăzută de expirare a termenului de valabilitate a înregistrării  
Expected expiration date of the registration
- (186) Data prevăzută de expirare a termenului de valabilitate a reînnoirii  
Expected expiration date of the renewal
- (210) Numărul de depozit  
Number of the application
- (220) Data de depozit  
Date of filing of the application
- (230) Data priorității de expoziție  
Date of the exhibition priority
- (310) Numărul de depozit al cererii inițiale  
Number of the initial application
- (320) Data de depozit a cererii inițiale  
Date of filing of the initial application
- (330) Țara cererii inițiale, codul conform normei ST. 3 OMPI  
Country of the initial application, code according to WIPO Standard ST. 3
- (441) Data la care informațiile privind cererea neexaminată au fost făcute accesibile publicului  
Date of making information available to the public regarding the non-examined application
- (442) Data la care informațiile privind cererea examinată au fost făcute accesibile publicului  
Date of making information available to the public regarding the examined application
- (450) Data la care informațiile privind înregistrarea au fost făcute accesibile publicului  
Date of making information available to the public regarding the registration
- (510) Lista produselor când acestea nu sunt clasificate  
List of goods, if not classified
- (511) Indicarea claselor conform Clasificării internaționale a produselor și serviciilor în scopul înregistrării mărcilor (Clasificarea de la Nisa), lista produselor și serviciilor conform acestei clasificări  
The International Classification of Goods and Services for the Purposes of the Registration of Marks (Nice Classification), list of goods and/or services classified according thereto

- (526) Elementele mărcii asupra cărora nu se extinde dreptul exclusiv  
Marks elements to which the exclusive rights do not extend
- (531) Descrierea elementelor figurative ale mărcii conform Clasificării internaționale a elementelor figurative ale mărcilor (Clasificarea de la Viena)  
Description of the figurative elements of the mark according to the International Classification of the Figurative Elements of Marks (Vienna Classification)
- (540) Reproducerea mărcii  
Reproduction of the mark
- (550)\* Indicarea faptului că marca este proprietate a statului  
Indication to the effect that the mark is a state property
- (551) Indicarea faptului că marca este colectivă sau de certificare  
Indication to the effect that the mark is a collective mark or a certification mark
- (554) Indicarea faptului că marca este tridimensională  
Indication to the effect that the mark is a three-dimensional mark
- (556) Marcă sonoră, inclusiv caracteristicile  
Sound mark, including characteristics
- (580) Data înscrierii oricărui tip de tranzacție privind cererile de înregistrare sau înregistrările (de exemplu: modificare de titular, modificare de nume sau adresă, renunțare, expirare a protecției)  
Date of recording of any kind of transaction in respect of applications or registrations (for example: change in ownership, change in name or address, renunciation, termination of protection)
- (591) Indicarea culorilor revendicate  
Indication of colors claimed
- (641) Numărul și data altor cereri înrudite din punct de vedere juridic  
Number and date of other legally related applications
- (730) Numele/denumirea și adresa solicitantului sau titularului, codul țării conform normei ST. 3 OMPI  
Name and address of the applicant or the holder of the registration, country code according to WIPO Standard ST. 3
- (740) Numele reprezentantului  
Name of the representative
- (750) Adresa pentru corespondență  
Address for correspondence
- (770) Numele și adresa solicitantului sau titularului precedent (în caz de schimbare a titularului)  
Name and address of the applicant or holder (in case of change in ownership)
- (771) Numele precedent sau adresa precedentă a solicitantului sau titularului (fără schimbarea titularului)  
Previous name or address of the applicant or holder (in case of change in ownership)
- (791) Numele și adresa licențiatului  
Name and address of the licensee
- (800) Indicarea datelor conform Aranjamentului de la Madrid și Protocolului de la Madrid  
Indication of data under the Madrid Agreement and the Madrid Protocol
- (300)\* Date referitoare la prioritatea cererilor înregistrate la oficiul de brevete al fostei U.R.S.S. (numărul documentului, data depozitului, codul țării)  
Data relating to priority of the applications registered with the patent office of the former USSR (number of the document, application filing date, code of the country)

## Cereri de înregistrare / Applications for registration

În conformitate cu Legea nr. 38/2008 privind protecția mărcilor, cererea de înregistrare a mărcii se depune la AGEPI de către solicitant, personal sau prin intermediul unui reprezentant.

O cerere trebuie să se refere la o singură marcă și trebuie să conțină documentele prevăzute în art. 30 din Lege.

Orice persoană interesată în termen de 3 luni de la data publicării datelor cu privire la cererea depusă poate prezenta în scris la AGEPI observații motivate privind necesitatea de a refuza înregistrarea mărcii conform art. 7 și/sau să formuleze o opoziție la înregistrarea mărcii pe motiv că înregistrarea acesteia ar trebui refuzată în baza prevederilor art. 8 și/sau, după caz, art. 7 din Lege.

In accordance with the Law No. 38/2008 on the Protection of Trademarks a trademark registration application shall be filed with the AGEPI by the applicant, in person or through a representative.

An application shall relate to one trademark only and shall contain the documents provided for in Art. 30 of the Law.

Within three months of the date of publication of a trademark registration application, any person shall be entitled to submit its comments in writing to the AGEPI, providing justification of the need for refusal of the trademark registration on the basis of Article 7 and/or lodge an opposition against registration of a trademark on the grounds that its registration must be refused on the basis of Article 8 and/or, as appropriate, Article 7 of the Law.

- (210) **047652**  
 (220) 2021.03.09  
 (730) **OSOIANU Iuliana, MD**  
 Str. Petricani nr. 19/5, dep. 17,  
 MD-2059, Chişinău, Republica Moldova  
 (540)



- (591) Culori revendicate: negru, verde, albastru.  
 (511) NCL(11-2021)  
 06 - metale comune și aliajele lor; minereuri; materiale metalice pentru edificare și construcții; construcții transportabile metalice; cabluri și fire metalice neelectrice; produse de feronerie metalică; containere metalice pentru depozitare sau transport; seifuri;  
 19 - materiale de construcție nemetalice; conducte rigide nemetalice pentru construcție; asfalt, smoală, gudron și bitum; construcții transportabile nemetalice; monumente nemetalice;  
 35 - publicitate; managementul, organizarea și administrarea afacerilor comerciale; lucrări de birou.  
 (531) CFE(8) 07.03.02; 14.01.13; 14.01.15; 26.04.07; 26.04.09; 27.05.10; 29.01.13.

- (210) **048071**  
 (220) 2021.05.07  
 (730) **Dell Inc., US**  
 One Dell Way, Round Rock, Texas 78682,  
 Statele Unite ale Americii  
 (540)

## DELL EMC

- (511) NCL(11-2021)  
 09 - hardware pentru calculatoare; computere; software; servere informatice; calculatoare personale; calculatoare portabile de greutate și dimensiuni mici; laptopuri; componente și piese de calculator; ecrane de computer; componente hardware cu memorie; software pentru sisteme de operare pe calculator; hardware pentru rețele de calculatoare; hardware pentru server de acces la rețea; stocare în rețea (NAS); tablete; computere

portabile; calculatoare personale de buzunar; televizoare; imprimante; scanere de imagini; faxuri; stație de cuplare pentru calculatoare; baterii; alimentatoare pentru acumulate; adaptoare de curent; căști audio; proiectoare; difuzoare; controlere fără fir pentru monitorizarea și controlul de la distanță al funcției și stării altor dispozitive sau sisteme electrice, electronice și mecanice; unități de disc fix; unități de CD-ROM; unități pentru DVD-uri; unități pentru discuri optice; periferice adaptate pentru a fi folosite la calculatoare; tastaturi; mouse-uri pentru computer; procesoare de comunicații; procesoare de modulație prin impulsuri codificate; modemuri; dispozitive de stocare a datelor pe casete magnetice; carduri pentru PC; carduri de memorie; cartele cu cip (carduri cu circuite integrate); carduri ethernet; dispozitive de memorie; carduri de extensie pentru calculatoare; plăci de memorie; cipuri electronice cu circuite integrate de memorie; cabluri electrice; cabluri audio; cabluri de telecomunicații; cabluri de curent; conectori de cabluri; adaptoare pentru cabluri; conectori pentru cabluri coaxiale; conectoare (electricitate); conectori coaxiali; conectoare de alimentare; conectoare electrice; conectoare electronice; conectoare adaptoare (electrice); conexiuni de cablu (electricitate); software utilitar; pachete de software de calculatoare; dispozitive pentru stocarea datelor; aparate pentru stocarea computerizată a datelor; dispozitive pentru procesarea datelor; software care permite recuperarea datelor; procesoare de date; procesoare video; procesoare de sunet; procesoare de voce; procesoare (unități centrale de prelucrare); rețele de date; rețele de calculatoare; rețele de transmisie de date; dispozitive de memorie pentru computere; memorii electronice; discuri cu memorie; memorii externe pentru telefoane celulare; memorii pentru echipamente de procesare a datelor; unități optice pentru stocarea datelor; software de prelucrare a datelor; programe de calculator pentru prelucrarea informațiilor de piață; software care permite furnizarea informațiilor prin Internet; software care permite furnizarea informațiilor prin rețele de comunicare; unități de recuperare pentru protecția datelor; programe de calculator pentru gestionarea rețelelor; software de telecomunicații; software pentru serverul de acces la rețea; software de calculatoare pentru gestionarea documentelor; dispozitive cu memorie pentru stocare; aparate de stocare pentru

- programe informatice; software de aplicații pentru calculatoare personale pentru gestionarea sistemelor de control al documentelor; software de calculatoare pentru colectarea datelor de localizare; software de calculatoare pentru analizarea informațiilor de piață; software pentru căutarea și recuperarea informațiilor printr-o rețea de calculatoare; software de calculatoare pentru crearea bazelor de date consultabile care cuprind informații și date; aplicație software pentru servicii de cloud computing; interfețe (informatică); software de calculatoare pentru controlul și gestionarea accesului la aplicațiile serverului; programe de calculator pentru gestiunea proiectelor; software de aplicații de calculator; aplicații software de calculatoare, descărcabile; echipamente din domeniul tehnologiei informaționale și audiovizualului; suporturi de stocare a datelor;
- 37 - instalare, întreținere și reparații de componente hardware de calculatoare; întreținere și reparații de rețele de comunicații de date; reparare și întreținere de hardware pentru aparate de procesare a datelor; instalații de infrastructuri de stocare; servicii de reparații pentru echipamente comerciale electronice; instalare de sisteme informatice; întreținere și reparații de instrumente; instalare de rețele de calculatoare; actualizări pentru componente hardware; instalare de instrumente de rețele de comunicații; întreținere și reparații de rețele de calculatoare; instalare de aparate de rețele de date; instalarea, întreținerea și repararea utilajelor și a echipamentului de birou; instalare de hardware pentru sisteme informatice; instalarea sistemelor de informații computerizate; întreținere și reparații de sisteme de comunicații; servicii consultative privind instalarea echipamentelor audiovizuale; servicii consultative privind instalarea echipamentelor de comunicații; servicii consultative privind instalarea echipamentelor de securitate și de siguranță; servicii consultative privind întreținerea și repararea echipamentelor mecanice și electrice; informații în domeniul reparațiilor; servicii de informații referitoare la întreținerea sistemelor de securitate; servicii de informații referitoare la instalarea sistemelor de securitate; furnizarea informațiilor privind întreținerea și repararea seifurilor; furnizarea informațiilor privind repararea sau întreținerea de mașini de tipărit; furnizarea informațiilor privind repararea sau întreținerea mașinilor și aparatelor de telecomunicații; furnizarea informațiilor privind repararea sau întreținerea mașinilor și aparatelor de birou; servicii de consultanță în domeniul instalării calculatoarelor;
- 42 - servicii IT; servicii de backup informatic de la distanță; instalare de firmware; proiectare, dezvoltare și implementare de software; instalare, reparare și întreținere de software de calculator; consultanță și consiliere în materie de hardware și software de calculatoare; servicii de consultanță în materie de hardware și software de calculatoare; consultanță în proiectarea și dezvoltarea hardware pentru computere; servicii de consiliere și consultanță privind hardware de calculatoare; consultanță în materie de sisteme informatice; servicii de consultanță în materie de proiectare a sistemelor informatice; servicii de consultanță în materie de proiectare de software de calculatoare; servicii de asistență tehnică în materie de software de calculatoare; servicii de asistență în domeniul tehnologiei informației; consultanță în domeniul rețelilor și aplicațiilor pentru cloud computing; cloud computing; dezvoltare software, programare și implementare; implementarea programelor de calculator în rețele; proiectarea și dezvoltarea hardware de calculatoare; servicii de rețele informatice; dezvoltarea software de calculatoare pentru terți; proiectarea, întreținerea, închirierea și actualizarea software de calculatoare; instalare, întreținere, reparare și servicii de software de calculatoare; consultanță tehnică privind instalarea și întreținerea software de calculatoare; rezervarea problemelor de hardware și software pentru computere; servicii de transfer a datelor; servicii de consultanță tehnică privind tehnologia informațiilor; servicii de consultanță și informații despre arhitectura și infrastructura tehnologiei informației; proiectare și dezvoltare de arhitectură pentru software de calculatoare; proiectare și dezvoltare de arhitectură pentru hardware de calculatoare; găzduire de platforme pe Internet; programare de software pentru platforme de Internet; consultanță referitoare la proiectarea de pagini principale și de pagini de Internet; servicii de recuperare a datelor; servicii de codificare și decodificare a datelor; criptarea, decriptarea și autentificarea informațiilor, mesajelor și datelor; proiectarea și dezvoltarea sistemelor de securitate a datelor electronice; consultanță în materie de securitate informatică; software ca serviciu (SaaS); furnizarea mediilor informatice virtuale prin tehnica informatică cloud; furnizarea servicii-

lor de aplicații informatice (ASP), și anume găzduire de aplicații software de calculatoare pentru terți; asigurarea utilizării temporare de aplicații software nedescărcabile, disponibile pe un site web; furnizarea informațiilor despre proiectarea și dezvoltarea software, sistemelor și rețelelor de calculatoare; platformă ca serviciu (PaaS); design și dezvoltare de software; furnizarea sistemelor informatice virtuale prin tehnica cloud; dezvoltarea și testarea metodelor de calcul, de algoritmi și de software; testarea de computere; testare de hardware de calculatoare; testarea programelor de calculator; testare de software de calculatoare; testare de echipamente informatice; testarea sistemelor de prelucrare electronică a datelor; servicii de monitorizare a sistemelor informatice; monitorizarea sistemelor de rețea; monitorizarea sistemelor computerizate prin acces de la distanță; servicii de diagnostic computerizat; servicii consultative și informații despre software de calculatoare; servicii consultative și informații despre periferice de calculator; servicii de informare în domeniul tehnologiei informației; servicii pentru furnizarea informațiilor tehnologice; proiectarea și dezvoltarea software de operare pentru rețele de calculatoare și servere; întreținere de software de calculatoare utilizat pentru exploatarea aparatelor și utilajelor de umplere; proiectare și dezvoltare de software pentru importarea și gestionarea datelor; închirierea calculatoarelor; furnizarea informațiilor privind tehnologia informației; compilarea informațiilor privind tehnologia informației; închirierea sistemelor de prelucrare a datelor; închirierea de software; închirierea programelor informatice; închirieri de calculatoare; închirieri de echipamente pentru calculatoare; închirierea de hardware de calculatoare; închirierea acceselor la un calculator; stocarea datelor; stocarea electronică a datelor; servicii de duplicare și conversie a datelor, criptografierea datelor și servicii de codificare; servicii de securitate a datelor (paravane de protecție (firewall)); programare pentru calculatoare pentru prelucrarea datelor; proiectarea și planificarea tehnică a rețelelor de telecomunicații; servicii de proiectare și planificare de echipamente pentru telecomunicații; planificare, creare, dezvoltare și întreținere de site-uri web online pentru terți; asistență tehnică referitoare la calculatoare; servicii de consiliere tehnică privind prelucrarea datelor; stocare electronică temporară de informații și date; analiza

sistemelor informatice; servicii de analiză a datelor tehnice; dezvoltarea soluțiilor de aplicații software de calculatoare; instalare și personalizare a aplicațiilor software de calculatoare; servicii de dezvoltare de pagini web; programare de software de operare pentru rețele de calculatoare și servere; infrastructură ca serviciu (IaaS); proiectare și dezvoltare a sistemelor de stocare a datelor; întreținere de software de calculatoare cu privire la siguranța calculatoarelor și prevenirea riscurilor informatice; actualizare de software de calculatoare cu privire la siguranța calculatorului și prevenirea riscurilor informatice; servicii de backup pentru datele de pe unitățile de disc pentru calculatoare; securitate, protecție și reconstituire IT; proiectare și dezvoltare a programelor de securitate pe Internet; programare pentru calculatoare pentru securitatea datelor electronice; servicii de securitatea calculatoarelor pentru protecția contra accesului ilegal în rețele; prestarea serviciilor de securitate pentru rețelele de calculatoare, accesul la calculatoare și tranzacțiile computerizate; consultanță IT, servicii de consiliere și asigurare de informații.

---

(210) **048076**  
 (220) 2021.05.12  
 (730) **PAVELESCU Dorin, MD**  
 Str. George Enescu nr. 40 A,  
 MD-2012, Chișinău, Republica Moldova  
 (540)



(526) Elementele mărcii asupra cărora solicitantul declară că renunță la invocarea oricărui drept exclusiv: „CANAL”, „5”, cu excepția executării grafice deosebite.

(591) Culori revendicate: alb, roșu.

(511) NCL(11-2021)

35 - publicitate; managementul, organizarea și administrarea afacerilor comerciale; lucrări de birou;

38 - servicii de telecomunicații;

41 - educație; instruire; divertisment; activități sportive și culturale.

(531) CFE(8) 26.04.04; 26.04.17; 26.04.18; 27.01.03; 27.05.24; 27.07.11; 29.01.12.

(210) **048220**

(220) 2021.05.28

(730) **PREȚUL SUCCESULUI S.R.L., MD**  
Bd. Ștefan cel Mare și Sfânt nr. 126, of. 17,  
MD-2012, Chișinău, Republica Moldova

(540)



(511) NCL(11-2021)

39 - transport; ambalarea și depozitarea mărfurilor; organizarea de călătorii.

(531) CFE(8) 14.01.02; 14.01.13; 14.01.14; 14.01.15; 26.11.13; 27.03.15; 27.05.01; 27.05.21.

(210) **048279**

(220) 2021.06.11

(730) **ETI GIDA SANAYI VE TICARET ANONIM ŞİRKETİ, TR**  
Organize Sanayi Bolgesi 11. Cadde  
ESKISEHIR, Turcia

(540)



(591) Culori revendicate: alb, roșu, albastru de diferite nuanțe, negru, violet de diferite nuanțe.

(511) NCL(11-2021)

30 - biscuiți; bomboane cu ciocolată; produse de patiserie; biscuiți sărați; napolitane; torturi, prăjituri; tarte; deserturi, și anume deserturi de patiserie, deserturi pe bază de făină și ciocolată; pâine; cereale expandate; arpacaș de ovăz; cereale pentru micul dejun; înghețată; gheață alimentară.

(531) CFE(8) 01.13.15; 01.15.11; 01.15.17; 26.11.13; 26.13.25; 27.05.24; 29.01.15.

(210) **048288**

(220) 2021.06.11

(730) **CARMEZ PROCESSING S.R.L., MD**  
Șos. Muncești nr. 121,  
MD-2002, Chișinău, Republica Moldova

(540)



(526) Elementele mărcii asupra cărora solicitantul declară că renunță la invocarea oricărui drept exclusiv: „1904”, cu excepția executării grafice deosebite.

- (511) NCL(11-2021)
- 29 - carne, pește, păsări și vânat; extracte din carne; fructe și legume conservate, congelate, uscate și fierte; jeleuri, dulcețuri, compoturi; ouă; lapte, brânzeturi, unt, iaurt și alte produse lactate; uleiuri și grăsimi de uz alimentar;
- 30 - cafea, ceai, cacao și înlocuitori de cafea; orez, paste făinoase și tăiței; tapioca și sago; făină și preparate din cereale; pâine, produse de patiserie și cofetărie; ciocolată; înghețată, șerburi și alte tipuri de gheață comestibilă; zahăr, miere, sirop de melasă; drojdie, praf de copt; sare; mirodenii, condimente, zarzavaturi conservate; oțet, sosuri și alte preparate de condimentare; gheață (apă înghețată);
- 35 - publicitate; managementul, organizarea și administrarea afacerilor comerciale; lucrări de birou;
- 39 - transport; ambalarea și depozitarea mărfurilor; organizarea de călătorii;
- 43 - servicii de alimentație publică; servicii de cazare temporară.
- (531) CFE(8) 07.01.09; 07.01.14; 07.01.24; 07.01.25; 27.03.15; 27.05.10; 27.05.21; 27.07.01.

- (210) **048313**
- (220) 2021.06.18
- (730) **Burn to Give SpA, CL**  
Miguel Claro 195 of. 806, Providencia, Santiago de Chile, Chile
- (540)



- (591) Culori revendicate: alb, albastru.
- (511) NCL(11-2021)
- 35 - reactualizarea documentelor publicitare; actualizare și întreținere de date din baze de date informatice; actualizare și administrare de informații în registre; administrare de arhive computerizate central; administrare de afaceri în sport; administrare de programe de fidelizare a clienților; conducerea afacerilor; agenții de publicitate; închirierea spațiilor publicitare; închirierea spațiilor publicitare pe site; închirierea spațiilor publicitar și de mate-

riale publicitare; închirierea materialelor publicitare; închiriere de timp publicitar în mijloacele de comunicare; închiriere de orice tip de materiale publicitare sau de prezentare comercială; închirierea panourilor de afișare (panourilor publicitare); analize de piață; analiza impactului publicității; studii de piață; căutare de sponsorizare; cercetări pentru afaceri; efectuarea sondajelor de opinie; compilare de indexuri de informații în scopuri comerciale sau publicitare; compilarea informațiilor în baze de date informatice; compilarea și sistematizarea informațiilor în bănci de date; compilare, producție și diseminare de anunțuri publicitare; crearea și întreținerea materialelor publicitare; decorarea vitrinelor; prezentarea produselor; prezentarea bunurilor și serviciilor prin mijloace electronice, de asemenea în beneficiul, și anume a serviciilor de achiziții prin intermediul televiziunii și la domiciliu; dezvoltarea campaniilor publicitare pentru afaceri; dezvoltarea strategiilor și conceptelor pentru marketing; calcularea cotei de audiență pentru emisiuni de radio și televiziune; difuzarea anunțurilor publicitare (broșuri, pliante, tipărituri, machete); difuzarea materialelor publicitare pe stradă; difuzarea publicității pentru alte persoane prin Internet; conceperea materialelor publicitare; distribuirea anunțurilor publicitare și comerciale; distribuirea materialelor publicitare prin poștă și de suplimente publicitare anexate la edițiile obișnuite; oferirea spațiilor publicitare prin mijloace electronice și rețea globală de calculatoare; furnizarea spațiilor pe pagini web pentru promovarea produselor și serviciilor; punerea la dispoziție a spațiilor publicitare în periodice, ziare și reviste; oferirea unui registru comercial on-line pe Internet; furnizarea și închirierea spațiilor publicitare pe Internet; administrarea comercială a licențelor produselor și a serviciilor pentru terți; gestionarea fișierelor informatice; indexare web în scop comercial sau publicitar; servicii de marketing; marketing direct; marketing în cadrul publicării de software; marketing destinat unui anumit scop; modeling pentru promoții publicitare sau de vânzări; optimizarea motoarelor de căutare pentru promovarea vânzărilor; optimizarea traficului pe site; organizarea expozițiilor în scopuri comerciale și publicitare; organizarea târgurilor în scopuri comerciale sau publicitare; organizarea promoțiilor utilizând mijloace audiovizuale; planificarea afacerilor; crearea anunțurilor publicitare, pentru alte persoane;

- pregătirea și poziționarea anunțurilor publicitare pentru alte persoane; producerea materialelor publicitare și comerciale; publicitate televizată; promovare on-line de rețele informatizate și pagini web; publicitate; publicitate on-line prin rețele globale de calculatoare; afișaj; publicitate, inclusiv promovare de produse și servicii ale altor persoane prin intermediul acordurilor de sponsorizare și contractelor de licență asociate cu evenimente sportive internaționale; publicitate directă prin poștă; publicitate prin transmisia de publicitate on-line pentru terți prin rețele de comunicații electronice; publicitate radiofonică; publicitate și servicii de publicitate prin televiziune, radio și poștă; redactarea scenariilor pentru scopuri publicitare; redactarea textelor publicitare; servicii de relații cu publicul; servicii de club de clienți și fidelizare a clienților în scopuri comerciale, promoționale sau de publicitate; servicii de comerț electronic, și anume intermediere comercială pentru furnizarea informațiilor despre produse în scopuri publicitare și comerciale, prin rețele globale de calculatoare; servicii de publicitate și informare comercială prin Internet; servicii de promovare și publicitate; servicii de telemarketing; publicitate de tip pay-per-click; servicii de propagare și publicitate;
- 36 - curtaș în asigurări; servicii de asigurare; afaceri financiare; servicii de afaceri financiare; servicii de agenție imobiliară;
- 41 - furnizarea instalațiilor pentru săli de sport; oferirea instalațiilor de câmp și pistă; furnizarea instalațiilor pentru turnee sportive; furnizarea spațiilor pentru divertisment; informații în materie de divertisment; informații în materie de recreere; furnizarea instalațiilor pentru sporturi de iarnă; organizarea curselor de biciclete; organizarea competițiilor sportive; organizarea competițiilor; organizarea spectacolelor (servicii pentru oameni de afaceri); organizarea evenimentelor de dans; organizarea curselor de automobile; planificarea petrecerilor și recepțiilor; organizarea jocurilor; organizarea și conducerea competițiilor sportive universitare și evenimentelor de atletism; organizarea și coordonarea concertelor, organizarea și conducerea conferințelor; organizarea și conducerea conferințelor educative; organizarea și conducerea congreselor; organizarea și conducerea de workshop-uri; organizarea și pregătirea expozițiilor cu scopuri de divertisment; planificarea petrecerilor; producție de spectacole; furnizarea informațiilor cu privire la divertisment prin pagini web; publicare de cărți, reviste, ziare, periodice, cataloage și broșuri; publicarea produselor de imprimărie; publicarea ziarelor electronice accesibile prin intermediul unei rețele globale de calculatoare; organizarea tururilor de cățărare; servicii pentru săli de sport; servicii de tabere de vară (activități de recreere); exploatarea instalațiilor sportive; servicii de paginare pentru alte scopuri decât cel publicitar; servicii de educație fizică; servicii ale unui antrenor personal (fitness); servicii de rezervare de bilete și contractare de evenimente de divertisment, sportive și culturale; furnizarea publicațiilor electronice on-line, nedescărcabile; servicii de divertisment, în mod specific conținut de podcast;
- 42 - servicii științifice și tehnologice, precum și servicii de cercetare și de creație, referitoare la acestea; servicii de analiză și cercetare industrială; crearea și dezvoltarea calculatoarelor și a programelor de calculator; închirierea aplicațiilor informatice; crearea și dezvoltarea de software în domeniul aplicațiilor mobile; proiectarea, dezvoltarea și aplicarea de software de calculatoare; proiectarea, îmbunătățirea și închirierea de software de calculatoare, servicii de autentificare a utilizatorilor cu tehnologie de conectare pentru aplicații software on-line; crearea de software pentru telefoane inteligente; proiectarea, întreținerea, dezvoltarea și actualizarea de software de calculatoare; software ca serviciu (saas); furnizarea de software nedescărcabil on-line; furnizarea accesului temporar la software nedescărcabil; platformă ca serviciu (paas); furnizarea platformelor ca serviciu (paas); dezvoltarea platformelor de calculatoare;
- 44 - consiliere în materie de sănătate; servicii de asistență medicală oferite prin intermediul furnizorilor de servicii medicale în baza contractelor; servicii de furnizare a informațiilor medicale, și anume informații pentru pacienți și profesioniști din domeniul sănătății legate de afecțiuni medicale, tratamente și produse farmaceutice.
- (531) CFE(8) 09.03.13; 24.17.08; 26.13.25; 26.15.25; 27.05.01; 29.01.12.

(210) **048336**  
 (220) 2021.06.29  
 (730) **VIORICA-COSMETIC S.A., MD**  
 Str. Mesager nr. 1,  
 MD-2069, Chișinău, Republica Moldova  
 (540)

(210) **048413**  
 (220) 2021.07.12  
 (730) **PODOLEANU Alexandru, MD**  
 Str. Buna Vestire nr. 15/2, ap. 16,  
 MD-2005, Chișinău, Republica Moldova  
 (540)

## BALSAMUL CODRILOR

(511) NCL(11-2021)  
 03 - cosmetice și produse de toaletă nemedicinale; produse nemedicinale pentru îngrijirea dinților; pastă de dinți nemedicinală, preparate cosmetice pentru îngrijirea gurii și a dinților, articole de parfumerie, uleiuri esențiale; preparate pentru albit și alte substanțe pentru spălat; preparate pentru curățare, lustruire, degresare și șlefuire;  
 05 - pastă de dinți medicamentoasă.

---

(210) **048397**  
 (220) 2021.07.13  
 (730) **FACTORY MOLDAVIZOLIT, societate pe acțiuni de tip închis, MD**  
 Str. Șevcenko nr. 90, MD-3300,  
 TDS Nistrului, Tiraspol, Republica Moldova  
 (540)

## MIZOTEX

(511) NCL(11-2021)  
 17 - cauciuc, gutapercă, gumă, azbest, mică și înlocuitori ai acestora neprelucrate și semiprelucrate; materiale plastice și rășini extrudate destinate utilizării în producție; materiale de călăfătuire, etanșare și izolare; conducte, tuburi și furtunuri flexibile nemetalice.



(526) Elementele mărcii asupra cărora solicitantul declară că renunță la invocarea oricărui drept exclusiv: „PREMIUM”, cu excepția executării grafice deosebite.  
 (511) NCL(11-2021)  
 35 - publicitate; managementul, organizarea și administrarea afacerilor comerciale; lucrări de birou;  
 36 - servicii financiare, monetare și bancare; servicii de asigurări; afaceri imobiliare;  
 37 - servicii de construcții; servicii de instalare și reparații; extracții miniere, forare de petrol și gaze.  
 (531) CFE(8) 07.01.08; 07.01.12; 07.01.24; 26.11.07; 26.11.08; 27.05.01.

---

(210) **048414**  
 (220) 2021.07.12  
 (730) **PODOLEANU Alexandru, MD**  
 Str. Buna Vestire nr. 15/2, ap. 16,  
 MD-2005, Chișinău, Republica Moldova

(540)



(511) NCL(11-2021)

- 35 - publicitate; managementul, organizarea și administrarea afacerilor comerciale; lucrări de birou;
- 36 - servicii financiare, monetare și bancare; servicii de asigurări; afaceri imobiliare;
- 37 - servicii de construcții; servicii de instalare și reparații; extracții miniere, forare de petrol și gaze.
- (531) CFE(8) 07.01.08; 07.01.12; 07.01.24; 26.11.07; 26.11.08; 27.05.01.

(210) **048431**

(220) 2021.07.01

(730) **B. Braun Melsungen AG, DE**

Carl-Braun-Strasse 1, 34212 Melsungen, Germania

(540)

## Lipoflex

(511) NCL(11-2021)

- 05 - produse farmaceutice și medicale; infuzii medicinale; suplimente alimentare lichide; infuzii medicinale pentru alimentarea parenterală;
- 10 - aparate și instrumente chirurgicale, medicale, dentare și veterinare; recipiente, containere, pungi medicale pentru colectarea și/sau păstrarea fluidelor, pentru uz medical.

(210) **048432**

(220) 2021.07.01

(730) **B. Braun Melsungen AG, DE**

Carl-Braun-Strasse 1, 34212 Melsungen, Germania

(540)

## Omegaflex

(511) NCL(11-2021)

- 05 - produse farmaceutice și medicale; infuzii medicinale; suplimente alimentare lichide; infuzii medicinale pentru alimentarea parenterală;
- 10 - aparate și instrumente chirurgicale, medicale, dentare și veterinare; recipiente, containere, pungi medicale pentru colectarea și/sau păstrarea fluidelor, pentru uz medical.

(210) **048475**

(220) 2021.07.18

(310) 302021000008822

(320) 2021.01.20

(330) IT

(730) **ABC FARMACEUTICI S.P.A., IT**

CORSO VITTORIO EMANUELE II 72, 10121 TORINO, ITALIA

(540)

## PRANOGIR

(511) NCL(11-2021)

- 05 - produse farmaceutice; produse de uz veterinar; produse igienice de uz medical; substanțe dietetice de uz medical; alimente pentru sugari; plasturi, materiale pentru pansamente; materiale pentru plombarea dinților și ceară dentară; dezinfectante; produse pentru distrugerea animalelor dăunătoare; fungicide, erbicide; produse cosmetice medicale terapeutice.

(210) **048480**

(220) 2021.07.19

(730) **DSM IP ASSETS B.V., NL**

Het Overloon 1, 6411 TE, Heerlen, Olanda

(540)

**SYN**

(511) NCL(11-2021)

- 01 - produse chimice, de uz industrial, pentru fabricarea produselor de înfrumusețare, de îngrijire a ochilor, de îngrijire a părului și de îngrijire a pielii; preparate chimice și biochimice destinate utilizării în cosmetice, produse de îngrijire a ochilor, de îngrijire a părului, de îngrijire a pielii și produse cu protecție solară pentru absorbția razelor ultraviolete;
- 03 - cosmetice, inclusiv pentru frumusețe, pentru îngrijirea ochilor, părului și pielii; cosmetice și produse pentru îngrijirea părului, ochilor și pielii, pentru prevenirea arsurilor solare; produse pentru bronzare și produse de protecție solară; preparate și substanțe pentru întreținerea, îngrijirea și pentru aspectul pielii, corpului, ochilor, feței și părului.

(210) **048484**

(220) 2021.07.20

(730) **Gallaher Limited, GB**

Members Hill, Brooklands Road, Weybridge,  
Surrey KT13 0QU, Regatul Unit

(540)



(591) Culori revendicate: albastru de diferite nuanțe, maro, alb, gri.

(511) NCL(11-2021)

34 - tutun prelucrat sau neprelucrat; tutun de fumat, tutun de pipă, tutun de rulat, tutun de mestecat, snus cu tutun; țigarete, țigarete electronice, țigări de foi, cigarillos (tip de trabuc de dimensiuni reduse); tutun de prizat; articole pentru fumători incluse în clasa 34; foite pentru țigarete, tuburi de țigară și chibrituri.

(531) CFE(8) 01.15.09; 05.03.01; 10.01.10; 10.01.25; 14.01.01; 19.03.03; 19.03.24; 20.05.25; 25.07.22; 26.01.05; 26.15.01; 27.05.19; 27.05.11; 29.01.15.

(210) **048489**

(220) 2021.07.21

(730) **Limited Liability Company „TM-Servis”, RU**

8, 2-nd Brestskaya str., RU-125047 Moscow,  
Federația Rusă

(540)

**ROZETT**

(511) NCL(11-2021)

33 - băuturi alcoolice, cu excepția berii; preparate alcoolice pentru fabricarea băuturilor.

(210) **048493**

(220) 2021.07.22

(730) **Mary Kay Inc., corporație din statul Delaware, US**

16251 Dallas Parkway, Addison, Texas  
75001, Statele Unite ale Americii

(540)

**MARY KAY DAILY BENEFITS**

(511) NCL(11-2021)

03 - cosmetice; preparate nemedicinale pentru îngrijirea pielii; produse de toaletă nemedicinale; parfumuri de uz personal; preparate cosmetice pentru baie; preparate pe bază de colagen de uz cosmetic; extracte din plante de uz cosmetic; loțiuni tonice de uz cosmetic.

- (210) **048494**  
 (220) 2021.07.22  
 (730) **Mary Kay Inc., corporație din statul Delaware, US**  
 16251 Dallas Parkway, Addison, Texas  
 75001, Statele Unite ale Americii  
 (540)

## MARY KAY DAILY BENEFITS

- (511) NCL(11-2021)  
 05 - pastile antioxidante; dropsuri de uz medical; capsule pentru medicamente; gumă de mestecat de uz medical; colagen de uz medical; suplimente alimentare; alimente dietetice de uz medical; substanțe dietetice de uz medical; digestive; elixiruri (preparate farmaceutice); extracte din plante de uz farmaceutic; ceaiuri din plante pentru uz medicinal; laxative; malț de uz farmaceutic; făină de uz medical; poțiuni medicinale; uleiuri medicinale; suplimente alimentare pe bază de minerale; preparate nutriceutice de uz terapeutic sau medical; suplimente nutritive; preparate farmaceutice; suplimente alimentare proteice; seruri de uz medical; siropuri de uz farmaceutic; tonice (medicamente); preparate cu vitamine.

- (210) **048496**  
 (220) 2021.07.22  
 (730) **Mary Kay Inc., corporație din statul Delaware, US**  
 16251 Dallas Parkway, Addison, Texas  
 75001, Statele Unite ale Americii  
 (540)

## MARY KAY DAILY BENEFITS

- (511) NCL(11-2021)  
 30 - cafea; preparate vegetale care înlocuiesc cafeaua; băuturi pe bază de cafea; ciocolată de băut; ceai; băuturi pe bază de ceai (nemedicamentoase); zahăr; propolis; siropuri și melasă; mâncăruri pe bază de făină; gustări pe bază de cereale; batoane de cereale; arome alimentare, altele decât uleiuri esențiale; esențe pentru alimentație, cu excepția esențelor eterice și a uleiurilor esențiale; müsli; făină de soia; șerbaturi (înghețată);

făină; aditivi pe bază de gluten pentru uz culinar.

- (210) **048497**  
 (220) 2021.07.22  
 (730) **Mary Kay Inc., corporație din statul Delaware, US**  
 16251 Dallas Parkway, Addison, Texas  
 75001, Statele Unite ale Americii  
 (540)

## MARY KAY DAILY BENEFITS

- (511) NCL(11-2021)  
 32 - băuturi nealcoolice; preparate nealcoolice pentru fabricarea băuturilor; băuturi din fructe, fără alcool; amestecuri sub formă de prafuri pentru prepararea de băuturi; ape gazeoase; băuturi energizante; esențe pentru fabricarea băuturilor; sucuri de fructe; sifon; siropuri pentru băuturi; sucuri de legume.

- (210) **048513**  
 (220) 2021.07.26  
 (730) **MATE MATE ASIA PTE. LTD., SG**  
 100 TRAS STREET #16-01, 100AM,  
 079027, SINGAPORE  
 (540)



- (511) NCL(11-2021)  
 32 - băuturi nealcoolice cu aromă de mate.  
 (531) CFE(8) 01.01.03; 01.01.10; 25.01.06;  
 26.03.23; 26.05.13; 26.05.18; 27.05.03.

(210) **048515**  
 (220) 2021.07.27  
 (730) **Mary Kay Inc., corporație din statul Delaware, US**  
 16251 Dallas Parkway, Addison, Texas  
 75001, Statele Unite ale Americii  
 (540)

## MARY KAY CONFIDENCE 360

(511) NCL(11-2021)  
 03 - cosmetice; preparate nemedicinale pentru îngrijirea pielii, produse de toaletă nemedicinale, parfumuri de uz personal.

(210) **048516**  
 (220) 2021.07.27  
 (730) **Mary Kay Inc., corporație din statul Delaware, US**  
 16251 Dallas Parkway, Addison, Texas  
 75001, Statele Unite ale Americii  
 (540)

## MARY KAY CONFIDENCE 360

(511) NCL(11-2021)  
 35 - distribuire de materiale publicitare pentru terți; promovare de servicii ale terților prin distribuirea de materiale publicitare ale vânzătorilor independenți; difuzare de anunțuri publicitare; promovarea vânzării; organizarea de evenimente promoționale în scopuri comerciale sau publicitare; servicii de dezvoltare a afacerilor prin intermediul serviciilor de publicitate și de marketing furnizate prin bloguri.

(210) **048517**  
 (220) 2021.07.27  
 (730) **Mary Kay Inc., corporație din statul Delaware, US**  
 16251 Dallas Parkway, Addison, Texas  
 75001, Statele Unite ale Americii  
 (540)

## MARY KAY CONFIDENCE 360

(511) NCL(11-2021)  
 41 - servicii de educație în domeniul eleganței și îngrijirii frumuseții; difuzare de materiale educative în domeniul îngrijirii pielii, îngrijirii frumuseții și cosmeticilor.

(210) **048524**  
 (220) 2021.07.28  
 (730) **Amazon Europe Core S.à.r.l., LU**  
 38 avenue John F. Kennedy, L-1855 Luxembourg, Luxembourg  
 (540)

## PRIME DAY

(511) NCL(11-2021)  
 35 - servicii prestate de magazine de vânzare cu amănuntul și servicii prestate on-line de magazine de vânzare cu amănuntul pentru o gamă variată de bunuri de larg consum ale terților; servicii de vânzare cu amănuntul și servicii de vânzare cu amănuntul on-line; promovarea vânzării pentru terți; furnizarea de piețe on-line pentru cumpărătorii și vânzătorii de bunuri și servicii; publicitate și servicii de marketing cu privire la o gamă variată de bunuri de larg consum; informare și consiliere comercială pentru consumatori în alegerea produselor și serviciilor; servicii de reduceri (vânzare cu amănuntul, vânzare angro sau servicii de promovare a vânzării); administrare de programe de fidelizare a clienților; administrarea de programe de fidelitate cu reduceri sau stimulente; servicii de programe de fidelitate a clienților care oferă premii sub formă de servicii de transport la prețuri reduse și acces timpuriu la reducerile și ofertele din comerțul cu amănuntul.

(210) **048531**  
 (220) 2021.08.03  
 (730) **SĂU Ion, MD**  
 Str. Maria Drăgan nr. 38, ap. 93,  
 MD-2052, Chișinău, Republica Moldova

(540)



(511) NCL(11-2021)

24 - textile și înlocuitori de textile; lenjerie de uz casnic; draperii din materiale textile sau plastice.

(531) CFE(8) 26.04.07; 26.04.18; 27.01.02; 27.05.11; 27.05.17.

(210) 048554

(220) 2021.08.05

(730) **TOYOTA JIDOSHA KABUSHIKI KAISHA**  
(also trading as **Toyota Motor Corporation**), JP

1, Toyota-cho, Toyota-shi, Aichi-ken, Japonia

(540)

**BZ**

(511) NCL(11-2021)

12 - automobile, părți și accesorii pentru produsele sus-menționate.

(210) 048557

(220) 2021.08.05

(730) **The Procter & Gamble Company, US**

One Procter & Gamble Plaza, Cincinnati,  
Ohio 45202, Statele Unite ale Americii

(540)

**ALPHA/ALFA**

(511) NCL(11-2021)

03 - preparate pentru albit și alte substanțe pentru spălat; preparate pentru curățare, lustruire, degresare și șlefuire; apret; sineală; produse pentru a da luciu rufelor; ceară pentru rufe; produse chimice de uz casnic pentru redarea strălucirii culorilor (spălarea rufelor); preparate pentru spălare; detergenți, alții decât cei folosiți în timpul proceselor de fabricație și decât cei de uz medical; produse pentru înmuierea rufelor; înălbitor pentru rufe; uleiuri eterice; aromatizanti (uleiuri esențiale); săculețe pentru parfumarea lenjeriei; săpunuri; săpunuri pentru redarea strălucirii textilelor; săpunuri deodorante; săpunuri de toaletă în calupuri; săpunuri antiperspirante; balsamuri pentru rufe;

05 - produse pentru distrugerea verminei; fungicide; erbicide; germicide; dezinfectante; produse igienice de uz medical; detergenți (detersivi) de uz medical; săpun antibacterian; soluții antibacteriene pentru spălarea mâinilor; săpunuri dezinfectante; săpunuri medicinale; dezodorizante pentru îmbrăcăminte sau materiale textile.

(210) 048558

(220) 2021.08.05

(730) **The Procter & Gamble Company, US**

One Procter & Gamble Plaza, Cincinnati,  
Ohio 45202, Statele Unite ale Americii

(540)

- (591) Culori revendicate: roșu, verde, albastru.  
 (511) NCL(11-2021)  
 03 - preparate pentru albit și alte substanțe pentru spălat; preparate pentru curățare, lustruire, degresare și șlefuire; apret; sineală; produse pentru a da luciu rufelor; ceară pentru rufe; produse chimice de uz casnic pentru redarea strălucirii culorilor (spălarea rufelor); preparate pentru spălare; detergenți, alții decât cei folosiți în timpul proceselor de fabricație și decât cei de uz medical; produse pentru înmuierea rufelor; înălbitor pentru rufe; uleiuri eterice; aromatizanți (uleiuri esențiale); săculețe pentru parfumarea lenjeriei; săpunuri; săpunuri pentru redarea strălucirii textilelor; săpunuri deodorante; săpunuri de toaletă în calupuri; săpunuri antiperspirante; balsamuri pentru rufe;
- 05 - produse pentru distrugerea verminei; fungicide; erbicide; germicide; dezinfectante; produse igienice de uz medical; detergenți (detersivi) de uz medical; săpun antibacterian; soluții antibacteriene pentru spălarea mâinilor; săpunuri dezinfectante; săpunuri medicinale; dezodorizante pentru îmbrăcăminte sau materiale textile.
- (531) CFE(8) 27.05.10; 27.05.11; 29.01.13.

- (210) **048559**  
 (220) 2021.08.05  
 (730) **The Procter & Gamble Company, US**  
 One Procter & Gamble Plaza, Cincinnati, Ohio 45202, Statele Unite ale Americii  
 (540)



- (591) Culori revendicate: albastru, alb.  
 (511) NCL(11-2021)  
 03 - preparate pentru albit și alte substanțe pentru spălat; preparate pentru curățare, lustruire, degresare și șlefuire; apret; sineală; produse pentru a da luciu rufelor; ceară pentru

- rufe; produse chimice de uz casnic pentru redarea strălucirii culorilor (spălarea rufelor); preparate pentru spălare; detergenți, alții decât cei folosiți în timpul proceselor de fabricație și decât cei de uz medical; produse pentru înmuierea rufelor; înălbitor pentru rufe; uleiuri eterice; aromatizanți (uleiuri esențiale); săculețe pentru parfumarea lenjeriei; săpunuri; săpunuri pentru redarea strălucirii textilelor; săpunuri deodorante; săpunuri de toaletă în calupuri; săpunuri antiperspirante; balsamuri pentru rufe;
- 05 - produse pentru distrugerea verminei; fungicide; erbicide; germicide; dezinfectante; produse igienice de uz medical; detergenți (detersivi) de uz medical; săpun antibacterian; soluții antibacteriene pentru spălarea mâinilor; săpunuri dezinfectante; săpunuri medicinale; dezodorizante pentru îmbrăcăminte sau materiale textile.
- (531) CFE(8) 26.04.12; 26.04.18; 26.11.12; 26.11.21; 27.05.24; 29.01.12.

- (210) **048561**  
 (220) 2021.08.05  
 (730) **The Procter & Gamble Company, US**  
 One Procter & Gamble Plaza, Cincinnati, Ohio 45202, Statele Unite ale Americii  
 (540)

## P&G PROFESSIONAL

- (511) NCL(11-2021)  
 03 - preparate pentru albit și alte substanțe pentru spălat; preparate pentru curățare, lustruire, degresare și șlefuire; săpunuri; detergenți pentru spălarea vaselor; șervețele impregnate cu preparate de curățare; apret; sineală; produse pentru a da luciu rufelor; ceară pentru rufe; produse chimice de uz casnic pentru redarea strălucirii culorilor (spălarea rufelor); preparate pentru spălare; detergenți, alții decât cei folosiți în timpul proceselor de fabricație și decât cei de uz medical; produse pentru înmuierea rufelor; înălbitor pentru rufe; săculețe pentru parfumarea lenjeriei; balsamuri pentru rufe; potpuriuri parfumate; bețișoare parfumate; uleiuri pentru parfumuri și esențe; apă parfumată; lemn parfumat; aromatizanți (uleiuri esențiale); uleiuri eterice;

05 - săpun antibacterian; săpunuri dezinfectante; dezinfectante pentru WC-uri chimice; dezinfectante folosite pentru igienă; soluții antibacteriene pentru spălarea mâinilor; produse pentru distrugerea verminei; biocide; fungicide; erbicide; germicide; antivirale; săpunuri medicinale; detergenți (detersivi) de uz medical; produse igienice de uz medical; dezinfectante; detergenți germicizi; dezodorizante pentru îmbrăcăminte sau materiale textile.

(210) **048562**  
 (220) 2021.08.05  
 (730) **The Procter & Gamble Company, US**  
 One Procter & Gamble Plaza, Cincinnati,  
 Ohio 45202, Statele Unite ale Americii  
 (540)



(591) Culori revendicate: albastru, alb.  
 (511) NCL(11-2021)  
 03 - preparate pentru albit și alte substanțe pentru spălat; preparate pentru curățare, lustruire, degresare și șlefuire; săpunuri; detergenți pentru spălarea vaselor; șervețele impregnate cu preparate de curățare; apret; sineală; produse pentru a da luciul rufelor; ceară pentru rufe; produse chimice de uz casnic pentru redarea strălucirii culorilor (spălarea rufelor); preparate pentru spălare; detergenți, alții decât cei folosiți în timpul proceselor de fabricație și decât cei de uz medical; produse pentru înmuierea rufelor; înălbitor pentru rufe; săculețe pentru parfumarea lenjeriei; balsamuri pentru rufe; potpuriuri parfumate; bețișoare parfumate; uleiuri pentru parfumuri și esențe; apă parfumată; lemn parfumat; aromatizanti (uleiuri esențiale); uleiuri eterice;  
 05 - săpun antibacterian; săpunuri dezinfectante; dezinfectante pentru WC-uri chimice; dezinfectante folosite pentru igienă; soluții antibacteriene pentru spălarea mâinilor; produse pentru distrugerea verminei; biocide; fungicide; erbicide; germicide; antivirale; săpunuri medicinale; detergenți (detersivi) de uz me-

dical; produse igienice de uz medical; dezinfectante; detergenți germicizi; dezodorizante pentru îmbrăcăminte sau materiale textile.

(531) CFE(8) 24.17.25; 26.04.18; 27.05.10; 29.01.12.

(210) **048563**  
 (220) 2021.08.06  
 (730) **The Procter & Gamble Company, US**  
 One Procter & Gamble Plaza, Cincinnati,  
 Ohio 45202, Statele Unite ale Americii  
 (540)



(511) NCL(11-2021)  
 01 - preparate pe bază de enzime folosite în industria detergenților; preparate enzimatice de uz industrial;  
 03 - produse pentru decolorare; preparate pentru înălbire (decoloranți) de uz casnic; preparate pentru albirea articolelor din piele; săruri pentru înălbire; sodă pentru albire; decoloranți de uz cosmetic; produse de curățat; uleiuri esențiale; balsamuri pentru rufe; înălbitor pentru rufe; preparate pentru spălare; uleiuri de curățare; săpunuri; substanțe pentru îndepărtarea petelor.  
 (531) CFE(8) 01.01.14; 01.15.17; 26.03.23; 27.05.03; 27.05.04.

(210) **048575**  
 (220) 2021.08.09  
 (730) **AG COMPUTER S.R.L., societate comercială, MD**  
 Str. Mitropolit Dosoftei nr. 97/3, ap. 27,  
 MD-2004, Chișinău, Republica Moldova

(540)



(511) NCL(11-2021)

42 - servicii științifice și tehnologice, precum și servicii de cercetare și de creație, referitoare la acestea; servicii de analiză, servicii de cercetare industrială și design industrial; servicii de control al calității și de autentificare; crearea și dezvoltarea hardware și software de calculator.

(531) CFE(8) 25.07.01; 25.07.06; 26.01.06; 27.05.01.

(210) **048581**

(220) 2021.08.11

(730) **G.R. Global Cosmetics LTD, IL**

5 Metsada Street, B.S.R. Building 4, Bnei Brak, Israel

(540)

## COCOCHOCO

(511) NCL(11-2021)

03 - balsam de păr; preparate pentru îngrijirea părului; produse pentru îngrijirea părului; produse nemedicamentoase pentru îngrijirea părului; gel de păr; loțiuni nemedicamentoase pentru păr; ulei de păr; șampon pentru păr; produse cosmetice pentru păr.

(210) **048592**

(220) 2021.08.12

(730) **Apatinska Pivara Apatin d.o.o., RS**

Trg oslobođenja br. 5, RS-25260 APATIN, Serbia

(540)



(591) Culori revendicate: alb, albastru, roșu, verde de diferite nuanțe, galben de diferite nuanțe, portocaliu, maro, negru.

(511) NCL(11-2021)

32 - bere, bere brună, bere blondă, bere neagră englezească (porter) și bere de tip ale; beri aromatizate; beri cu aromă de fructe; ape minerale și gazoase și alte băuturi nealcoolice; băuturi din fructe și sucuri de fructe; siropuri și alte preparate pentru fabricarea băuturilor.

(531) CFE(8) 05.03.15; 05.07.13; 05.07.15; 05.07.22; 24.17.05; 27.05.09; 27.07.11; 29.01.15.

(210) **048597**

(220) 2021.08.13

(730) **GAVRILIUC Liviu, MD**

Str. Pădurilor nr. 21, MD-2011, Codru, Chișinău, Republica Moldova

(540)



(526) Elementele mărcii asupra cărora solicitantul declară că renunță la invocarea oricărui drept exclusiv: „®”, cu excepția executării grafice deosebite.

(511) NCL(11-2021)

29 - carne, pește, păsări și vânat; extracte din carne; fructe și legume conservate, congelate, uscate și fierte; jeleurii, dulceturi, compoturi; ouă; lapte, brânzeturi, unt, iaurt și alte produse lactate; uleiuri și grăsimi de uz alimentar;

30 - cafea, ceai, cacao și înlocuitori de cafea; orez, paste făinoase și tăiței; tapioca și sago; făină și preparate din cereale; pâine, produse de patiserie și cofetărie; ciocolată; înghețată, șerburi și alte tipuri de gheață comestibilă; zahăr, miere, sirop de melasă; drojdie, praf de copt; sare; mirodenii, condimente, zarzavaturi conservate; oțet, sosuri și alte preparate de condimentare; gheață (apă înghețată).

(531) CFE(8) 26.01.20; 26.11.13; 27.05.07.

(210) **048599**

(220) 2021.08.13

(730) **CARITATE-COM S.R.L., MD**

Bd. Dacia nr. 49,

MD-2062, Chișinău, Republica Moldova

(540)



(511) NCL(11-2021)

35 - publicitate; managementul, organizarea și administrarea afacerilor comerciale; lucrări de birou;

44 - servicii medicale; servicii veterinare; servicii de igienă și de îngrijire a frumuseții pentru oameni sau animale; servicii de agricultură, acvacultură, horticultură și silvicultură.

(531) CFE(8) 02.01.01; 02.01.16; 02.03.01; 02.03.16; 02.07.01; 10.05.11; 27.05.01.

(210) **048600**

(220) 2021.08.13

(730) **VINĂRIA BOSTAVAN S.R.L., întreprindere mixtă, MD**

MD-5352, Etulia, Vulcănești, UTA Găgăuzia, Republica Moldova

(540)

## Domnitor

(511) NCL(11-2021)

33 - băuturi alcoolice, cu excepția berii; preparate alcoolice pentru fabricarea băuturilor.

(210) **048601**  
 (220) 2021.08.16  
 (730) **INOVARE-PRIM S.R.L., MD**  
 Bd. Ștefan cel Mare și Sfânt nr. 171/3,  
 of. 138,  
 MD-2004, Chișinău, Republica Moldova  
 (540)



(591) Culori revendicate: alb, negru, gri.  
 (511) NCL(11-2021)  
 38 - servicii de telecomunicații;  
 42 - servicii științifice și tehnologice, precum și servicii de cercetare și de creație, referitoare la acestea; servicii de analiză, servicii de cercetare industrială și design industrial; servicii de control al calității și de autentificare; crearea și dezvoltarea hardware și software de calculator.  
 (531) CFE(8) 26.04.03; 26.04.04; 26.11.13; 26.13.25; 26.15.09; 26.15.25; 27.05.10; 29.01.13.

(210) **048603**  
 (220) 2021.08.16  
 (730) **GIRAMONDO S.R.L., MD**  
 Str. Grenoble nr. 120/1, of. 19, MD-2019,  
 Codru, Chișinău, Republica Moldova  
 (540)



(591) Culori revendicate: alb, negru.  
 (511) NCL(11-2021)  
 06 - metale comune și aliajele lor; minereuri; materiale metalice pentru edificare și construcții; construcții transportabile metalice; cabluri și fire metalice neelectrice; produse de feronerie metalică; containere metalice pentru depozitare sau transport; seifuri;  
 35 - publicitate; managementul, organizarea și administrarea afacerilor comerciale; lucrări de birou.  
 (531) CFE(8) 24.01.15; 26.07.19; 27.01.04; 27.05.12.

(210) **048604**  
 (220) 2021.08.16  
 (730) **ZDERCIUC Ivan, MD**  
 Str-la 3 Kirov nr. 2,  
 MD-5536, Rîbnița, Republica Moldova  
 (540)



(511) NCL(11-2021)  
 43 - servicii de alimentație publică; servicii de cazare temporară.  
 (531) CFE(8) 27.05.10; 27.05.11.

(210) **048607**  
 (220) 2021.08.17  
 (730) **GORDIENCO Sergiu, MD**  
 Str. Ion Creangă nr. 9, ap. 37, MD-2081,  
 Dobrogea, Chișinău, Republica Moldova  
 (540)

**GUDZI.MD**

(511) NCL(11-2021)  
 09 - aparate și instrumente științifice, de cercetare, de navigare, geodezice, fotografice, cinematografice, audiovizuale, optice, de cântărire, de măsurare, de semnalizare, de detectare, de testare, de inspectare, de salvare

- și didactice; aparate și instrumente pentru conducerea, comutarea, transformarea, acumularea, reglarea sau controlul distribuției sau utilizării energiei electrice; aparate și instrumente pentru înregistrarea, transmiterea, reproducerea sau prelucrarea sunetului, imaginilor sau a datelor; suporturi digitale înregistrate și descărcabile, software de calculatoare, suporturi digitale sau analogice goale de înregistrare și de stocare; mecanisme pentru aparate cu preplată; mașini înregistratoare de încasat, dispozitive de calcul; calculatoare și dispozitive periferice pentru calculatoare; costume de scafandru, măști pentru scafandri, tampoane de urechi pentru scafandri, cleme nazale pentru scafandri și înotători, mănuși de scafandru, aparate de respirat sub apă pentru înot subacvatic; extinctoare;
- 28 - jocuri, jucării și articole pentru joacă; aparate pentru jocuri video; articole de gimnastică și sport; decorațiuni (ornamente) pentru pomul de Crăciun;
- 35 - publicitate; managementul, organizarea și administrarea afacerilor comerciale; lucrări de birou;
- 39 - transport; ambalarea și depozitarea mărfurilor; organizarea de călătorii;
- 41 - educație; instruire; divertisment; activități sportive și culturale.

- (210) **048608**  
 (220) 2021.08.17  
 (730) **BUCURIA DULCE S.R.L., MD**  
 Str. Mesager nr. 5, bloc 2,  
 MD-2069, Chișinău, Republica Moldova  
 (540)

## FOCUS

- (511) NCL(11-2021)  
 30 - cafea, ceai, cacao și înlocuitori de cafea; orez, paste făinoase și tăiței; tapioca și sago; făină și preparate din cereale; pâine, produse de patiserie și cofetărie; ciocolată; înghețată, șerburi și alte tipuri de gheață comestibilă; zahăr, miere, sirop de melasă; drojdie, praf de copt; sare; mirodenii, condimente, zarzavaturi conservate; oțet, sosuri și alte preparate de condimentare; gheață (apă înghețată).

- (210) **048610**  
 (220) 2021.08.18  
 (730) **TRIBOI Viorel, MD**  
 Str. C. Balaur nr. 94, MD-3737,  
 Vorniceni, Strășeni, Republica Moldova  
 (540)

## FORȚA VETERANILOR

- (511) NCL(11-2021)  
 41 - educație; instruire; divertisment; activități sportive și culturale;
- 45 - servicii juridice; servicii de securitate pentru protecția fizică a bunurilor materiale și a persoanelor; servicii personale și sociale oferite de către terți destinate să satisfacă nevoile indivizilor.

- (210) **048611**  
 (220) 2021.08.19  
 (730) **PȘENEAC, întreprindere individuală, MD**  
 Str. Varzaru nr. 5/1, ap. 39,  
 MD-2075, Chișinău, Republica Moldova  
 (540)



- (511) NCL(11-2021)  
 32 - bere; băuturi nealcoolice; ape minerale și gazoase; băuturi din fructe și sucuri de fructe; siropuri și alte preparate nealcoolice pentru fabricarea băuturilor;

35 - publicitate; managementul, organizarea și administrarea afacerilor comerciale; lucrări de birou.

(531) CFE(8) 01.15.15; 06.01.02; 06.01.04; 19.07.26; 19.08.01; 19.08.25; 24.17.05; 25.01.06; 26.01.16; 26.01.20; 27.05.09; 27.07.24.

36 - servicii financiare, monetare și bancare; servicii de asigurări; afaceri imobiliare;

45 - servicii juridice; servicii de securitate pentru protecția fizică a bunurilor materiale și a persoanelor; servicii personale și sociale oferite de către terți destinate să satisfacă nevoile indivizilor.

(210) **048612**

(220) 2021.08.19

(730) **PȘENEAC, întreprindere individuală, MD**

Str. Varzaru nr. 5/1, ap. 39,  
MD-2075, Chișinău, Republica Moldova

(540)

(210) **048614**

(220) 2021.08.20

(730) **NESTEROV Andrei, MD**

Str. A. Pușkin nr. 43, ap. 14,  
MD-2005, Chișinău, Republica Moldova

(540)

## NUMIL

(511) NCL(11-2021)

05 - produse farmaceutice, medicale și de uz veterinar; produse igienice de uz medical; substanțe și alimente dietetice de uz medical sau veterinar, alimente pentru sugari; suplimente dietetice pentru oameni și animale; plasturi, materiale pentru pansamente; materiale pentru plombarea dinților, ceară dentară; dezinfectante; produse pentru distrugerea animalelor dăunătoare; fungicide, erbicide;

35 - publicitate; managementul, organizarea și administrarea afacerilor comerciale; lucrări de birou.

(210) **048613**

(220) 2021.08.20

(730) **INCASO S.R.L., întreprindere mixtă, MD**

Str. Calea Ieșilor nr. 10,  
MD-2069, Chișinău, Republica Moldova

(540)

## We don't talk. We pay

(511) NCL(11-2021)

35 - publicitate; managementul, organizarea și administrarea afacerilor comerciale; lucrări de birou;

## CAVAVIN

(511) NCL(11-2021)

33 - băuturi alcoolice, cu excepția berii; preparate alcoolice pentru fabricarea băuturilor;

35 - servicii on-line de tranzacționare, și anume servicii de operare on-line pe piețe pentru vânzătorii și cumpărătorii de produse și servicii; servicii on-line de tranzacționare în care vânzătorii afișează produsele sau serviciile care urmează să fie oferite spre vânzare, achiziționare sau spre licitare prin intermediul Internetului, în scopul facilitării vânzării de produse și servicii de către terți prin intermediul unei rețele de calculatoare; oferire de răspuns evaluativ și evaluări de produse și servicii oferite de vânzatori, evaluarea valorii și a prețurilor produselor și serviciilor oferite de vânzatori, serviciilor de performanță a cumpărătorilor și vânzătorilor, serviciilor de livrare, precum și experiența globală de tranzacționare în legătură cu acestea; oferirea unui ghid de căutare de publicitate on-line care oferă produse și servicii ale vânzătorilor; oferirea unei baze de date de căutare on-line de evaluare pentru cumpărători și vânzatori; publicitate; gestiunea afacerilor comerciale; administrare comercială; lucrări de birou; servicii de comercializare pentru terți prestate de supermarketuri, hipermarketuri, buticuri, magazine, gherete, chioșcuri și tarabe.

(210) **048615**  
 (220) 2021.08.19  
 (730) **PAN-ALKO S.R.L., MD**  
 Str. Revaz Lomtadze nr. 4, MD-3715,  
 Cojușna, Strășeni, Republica Moldova  
 (540)

## CELTIC CROSS

(511) NCL(11-2021)  
 33 - băuturi alcoolice, cu excepția berii; preparate  
 alcoolice pentru fabricarea băuturilor.

(210) **048616**  
 (220) 2021.08.19  
 (730) **PAN-ALKO S.R.L., MD**  
 Str. Revaz Lomtadze nr. 4, MD-3715,  
 Cojușna, Strășeni, Republica Moldova  
 (540)

## RAKETA

(511) NCL(11-2021)  
 33 - băuturi alcoolice, cu excepția berii; preparate  
 alcoolice pentru fabricarea băuturilor.

(210) **048617**  
 (220) 2021.08.19  
 (730) **PAN-ALKO S.R.L., MD**  
 Str. Revaz Lomtadze nr. 4, MD-3715,  
 Cojușna, Strășeni, Republica Moldova  
 (540)

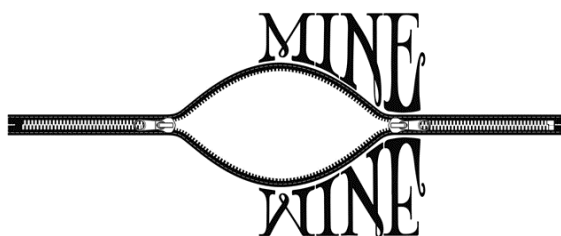

(511) NCL(11-2021)  
 33 - băuturi alcoolice, cu excepția berii; preparate  
 alcoolice pentru fabricarea băuturilor.  
 (531) CFE(8) 09.05.15; 27.05.08; 27.05.10.

(210) **048618**  
 (220) 2021.08.19  
 (730) **PAN-ALKO S.R.L., MD**  
 Str. Revaz Lomtadze nr. 4, MD-3715,  
 Cojușna, Strășeni, Republica Moldova  
 (540)

## ГУСАРСКОЕ ИГРИСТОЕ

(511) NCL(11-2021)  
 33 - băuturi alcoolice, cu excepția berii; preparate  
 alcoolice pentru fabricarea băuturilor.  
 (531) CFE(8) 28.05.00.

(210) **048619**  
 (220) 2021.08.19  
 (730) **PAN-ALKO S.R.L., MD**  
 Str. Revaz Lomtadze nr. 4, MD-3715,  
 Cojușna, Strășeni, Republica Moldova  
 (540)

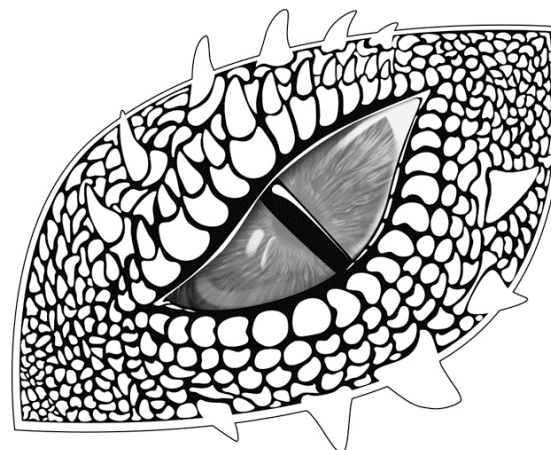

(591) Culori revendicate: alb, negru, gri de diferite  
 nuanțe.  
 (511) NCL(11-2021)  
 33 - băuturi alcoolice, cu excepția berii; preparate  
 alcoolice pentru fabricarea băuturilor.  
 (531) CFE(8) 02.09.04; 03.06.01; 03.06.25;  
 26.13.25; 29.01.13.

(210) **048620**  
 (220) 2021.08.19  
 (730) **PAN-ALKO S.R.L., MD**  
 Str. Revaz Lomtadze nr. 4, MD-3715,  
 Cojușna, Strășeni, Republica Moldova

(540)



(511) NCL(11-2021)

33 - băuturi alcoolice, cu excepția berii; preparate alcoolice pentru fabricarea băuturilor.

(531) CFE(8) 03.07.17; 27.03.03; 27.03.15; 27.05.10; 27.05.21.

(210) **048621**

(220) 2021.08.19

(730) **PAN-ALKO S.R.L., MD**Str. Revaz Lomtadze nr. 4, MD-3715,  
Cojușna, Strășeni, Republica Moldova

(540)

## STALLION

(511) NCL(11-2021)

33 - băuturi alcoolice, cu excepția berii; preparate alcoolice pentru fabricarea băuturilor.

(210) **048623**

(220) 2021.08.16

(730) **GLEVIOV PRO S.R.L., societate comercială, MD**Bd. Mircea cel Bătrîn nr. 24, ap.(of.) 30,  
MD-2044, Chișinău, Republica Moldova

(540)



(511) NCL(11-2021)

43 - servicii de alimentație publică; servicii de cazare temporară.

(531) CFE(8) 07.01.13; 11.01.01; 11.01.02; 11.01.04; 27.05.09; 27.05.24.

(210) **048628**

(220) 2021.08.19

(730) **PANESTA GROUP S.R.L., MD**Str. Barbu Lăutaru nr. 28,  
MD-2008, Chișinău, Republica Moldova

(540)

## AUGURI

(511) NCL(11-2021)

32 - bere; băuturi nealcoolice; ape minerale și gazoase; băuturi din fructe și sucuri de fructe; siropuri și alte preparate nealcoolice pentru fabricarea băuturilor;

33 - băuturi alcoolice, cu excepția berii; preparate alcoolice pentru fabricarea băuturilor.

(210) **048629**

(220) 2021.08.19

(730) **PANESTA GROUP S.R.L., MD**Str. Barbu Lăutaru nr. 28,  
MD-2008, Chișinău, Republica Moldova

(540)

## LA BOTUL CALULUI

(511) NCL(11-2021)

32 - bere; băuturi nealcoolice; ape minerale și gazoase; băuturi din fructe și sucuri de fructe; siropuri și alte preparate nealcoolice pentru fabricarea băuturilor;

33 - băuturi alcoolice, cu excepția berii; preparate alcoolice pentru fabricarea băuturilor.

(210) **048630**

(220) 2021.08.19

(730) **PANESTA GROUP S.R.L., MD**Str. Barbu Lăutaru nr. 28,  
MD-2008, Chișinău, Republica Moldova

(540)

**COMISARUL**

(511) NCL(11-2021)

32 - bere; băuturi nealcoolice; ape minerale și gazeoase; băuturi din fructe și sucuri de fructe; siropuri și alte preparate nealcoolice pentru fabricarea băuturilor;

33 - băuturi alcoolice, cu excepția berii; preparate alcoolice pentru fabricarea băuturilor.

(210) **048632**

(220) 2021.08.19

(730) **ZALMANOV Shmoel, MD**

Str. Habad Liubavici nr. 5, ap. 11,  
MD-2012, Chișinău, Republica Moldova

(540)

**GAN CHABAD**

(511) NCL(11-2021)

41 - educație; instruire; divertisment; activități sportive și culturale.

(210) **048633**

(220) 2021.08.19

(730) **ARMAȘU-PAVALACHI Svetlana, MD**

Str. Brașov nr. 101,  
MD-6801, Ialoveni, Republica Moldova

(540)

**МИР ТАЛАНТОВ**

(511) NCL(11-2021)

41 - educație; instruire; divertisment; activități sportive și culturale.

(531) CFE(8) 28.05.00.

(210) **048635**

(220) 2021.08.21

(730) **NASTICON INVEST S.R.L., MD**

Str. Grenoble nr. 259/4, ap.(of.) 33,  
MD-2072, Chișinău, Republica Moldova

(540)

**MOMENTS**

(511) NCL(11-2021)

43 - servicii de alimentație publică; servicii de cazare temporară.

(210) **048636**

(220) 2021.08.18

(730) **JARDAN Grigore, MD**

Str. Petrodava nr. 21,  
MD-2023, Chișinău, Republica Moldova

(540)

**LINHAI**

(591) Culori revendicate: alb, albastru.

(511) NCL(11-2021)

12 - vehicule; aparate de locomotie terestră și piese pentru acestea;

35 - publicitate; gestiunea afacerilor comerciale; administrare comercială; lucrări de birou, import-export, servicii de comercializare pentru terți prestate de lanțuri de magazine;

37 - servicii de construcții; servicii de instalare și reparații.

(531) CFE(8) 27.05.17; 29.01.12.

(210) **048638**

(220) 2021.08.20

(730) **MIRON Pavel, MD**

Str-la Mihail Tuhacevski nr. 12, ap. 6,  
MD-3100, Bălți, Republica Moldova

(540)

**MEIRENDE**

(511) NCL(11-2021)

09 - aparate și instrumente științifice, de cercetare, de navigare, geodezice, fotografice, cinematografice, audiovizuale, optice, de cântărire, de măsurare, de semnalizare, de detectare, de testare, de inspectare, de salvare și didactice; aparate și instrumente pentru conducerea, comutarea, transformarea, acumularea, reglarea sau controlul distribuției sau utilizării energiei electrice; aparate și instrumente pentru înregistrarea, transmiterea, reproducerea sau prelucrarea sunetului, imaginilor sau a datelor; suporturi digitale înregistrate și descărcabile, software de calculatoare, suporturi digitale sau analogice goale de înregistrare și de stocare; mecanisme pentru aparate cu preplată; mașini înregistratoare de încasat, dispozitive de calcul; calculatoare și dispozitive periferice pentru calculatoare; costume de scafandru, măști pentru scafandri, tamponi de urechi pentru scafandri, cleme nazale pentru scafandri și înotători, mănuși de scafandru, aparate de respirat sub apă pentru înot subacvatic; extincitoare.

culatoare, suporturi digitale sau analogice goale de înregistrare și de stocare; mecanisme pentru aparate cu preplată; mașini înregistratoare de încasat, dispozitive de calcul; calculatoare și dispozitive periferice pentru calculatoare; costume de scafandru, măști pentru scafandri, tamponi de urechi pentru scafandri, cleme nazale pentru scafandri și înotători, mănuși de scafandru, aparate de respirat sub apă pentru înot subacvatic; extincitoare;

11 - aparate și instalații de iluminat, de încălzire, de răcire, de producere a vaporilor, de gătit, de uscare, de ventilare, de distribuire a apei și instalații sanitare.

(210) **048640**

(220) 2021.08.23

(310) 35787

(320) 2021.03.26

(330) AD

(730) **Philip Morris Brands Sàrl, CH**

Quai Jeanrenaud 3, 2000 Neuchâtel, Elveția

(540)

(210) **048639**

(220) 2021.08.20

(730) **MIRON Pavel, MD**Str-la Mihail Tuhacevski nr. 12, ap. 6,  
MD-3100, Bălți, Republica Moldova

(540)

## HELMUT

(511) NCL(11-2021)

08 - scule și instrumente acționate manual; cuțite, furculițe și linguri; arme albe, cu excepția armelor de foc; aparate de ras;

09 - aparate și instrumente științifice, de cercetare, de navigare, geodezice, fotografice, cinematografice, audiovizuale, optice, de cântărire, de măsurare, de semnalizare, de detectare, de testare, de inspectare, de salvare și didactice; aparate și instrumente pentru conducerea, comutarea, transformarea, acumularea, reglarea sau controlul distribuției sau utilizării energiei electrice; aparate și instrumente pentru înregistrarea, transmiterea, reproducerea sau prelucrarea sunetului, imaginilor sau a datelor; suporturi digitale înregistrate și descărcabile, software de cal-

## PARLIAMENT LUXURY CODE

(511) NCL(11-2021)

34 - tutun brut sau prelucrat; produse de tutun; țigări de foi, țigarete, cigarillos, tutun pentru rularea propriilor țigarete, tutun de pipă, tutun de mestecat, tutun de prizat, kretek; snus; înlocuitori de tutun (cu excepția celor pentru uz medical); țigarete electronice; produse din tutun pentru a fi încălzite; dispozitive electronice și părți ale acestora pentru încălzirea țigaretelor sau a tutunului în scopul eliberării aerosolilor ce conțin nicotină pentru inhalare; soluții de nicotină lichidă pentru utilizare în țigarete electronice; articole pentru fumători, foițe pentru țigarete, tuburi pentru țigarete, filtre pentru țigarete, recipiente de tutun, tabachere pentru țigarete, scrumiere pentru fumători, pipe, dispozitive de buzunar pentru rularea țigaretelor, brichete pentru fumători, chibrituri.

(210) **048643**  
 (220) 2021.08.23  
 (730) **MARDARI Veronica, MD**  
 Str. Petru Zadnipru nr. 4, bloc 1, ap. 354,  
 MD-2044, Chişinău, Republica Moldova  
 (540)

## VERONICA Stil

(511) NCL(11-2021)  
 31 - produse agricole, de acvacultură, horticoale și forestiere brute și neprelucrate; cereale și semințe crude și neprelucrate; fructe și legume proaspete, ierburi proaspete; plante și flori naturale; bulbi, răsaduri și semințe pentru plantare; animale vii; hrană și băuturi pentru animale; malț;  
 44 - servicii medicale; servicii veterinare; servicii de igienă și de îngrijire a frumuseții pentru oameni sau animale; servicii de agricultură, acvacultură, horticultură și silvicultură.

(210) **048644**  
 (220) 2021.08.23  
 (730) **ȚIGAE Elena, MD**  
 MD-6525, Maximovca, Anenii Noi, Republica Moldova  
 (540)

## Elegance

(511) NCL(11-2021)  
 43 - servicii de alimentație publică; servicii de cazare temporară.

(210) **048650**  
 (220) 2021.08.24  
 (730) **RAUCH Fruchtsäfte GmbH, AT**  
 Langgasse 1, 6830 Rankweil, Austria  
 Healthy Water JSC, GE  
 Chokhatauri region, Village Nabeghlavi,  
 Georgia

(540)

## WHITE POWDER

(511) NCL(11-2021)  
 32 - băuturi nealcoolice; apă Seltzer;  
 33 - băuturi alcoolice (cu excepția berii); băuturi alcoolice din fructe; băuturi slab alcoolizate; cocteiluri alcoolice de fructe; băuturi alcoolice care conțin fructe, băuturi alcoolice pre-amestecate; ape gazoase alcoolice; băuturi alcoolice aromatizate; băuturi alcoolice cu aromă de fructe.

(210) **048651**  
 (220) 2021.08.24  
 (730) **RAUCH Fruchtsäfte GmbH, AT**  
 Langgasse 1, 6830 Rankweil, Austria  
 Healthy Water JSC, GE  
 Chokhatauri region, Village Nabeghlavi,  
 Georgia  
 (540)

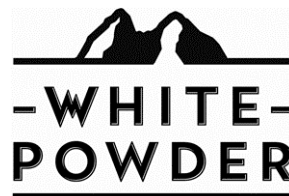

(511) NCL(11-2021)  
 32 - băuturi nealcoolice; apă Seltzer;  
 33 - băuturi alcoolice (cu excepția berii); băuturi alcoolice din fructe; băuturi slab alcoolizate; cocteiluri alcoolice de fructe; băuturi alcoolice care conțin fructe, băuturi alcoolice pre-amestecate; ape gazoase alcoolice; băuturi alcoolice aromatizate; băuturi alcoolice cu aromă de fructe.

(531) CFE(8) 06.01.01; 06.01.02; 06.01.04; 27.05.11.

(210) **048652**  
 (220) 2021.08.23  
 (730) **FILCOMAUTO S.R.L., societate comercială, MD**  
 Str. Radișcev nr. 58,  
 MD-3100, Bălți, Republica Moldova

(540)



(591) Culori revendicate: gri, roșu, alb.

(511) NCL(11-2021)

19 - materiale de construcție nemetalice; conducte rigide nemetalice pentru construcție; asfalt, smoală, gudron și bitum; construcții transportabile nemetalice; monumente nemetalice;

35 - publicitate; managementul, organizarea și administrarea afacerilor comerciale; lucrări de birou;

37 - servicii de construcții; servicii de instalare și reparații; extracții miniere, forare de petrol și gaze.

(531) CFE(8) 07.11.10; 07.11.15; 14.01.02; 26.13.25; 27.05.19; 27.05.22; 29.01.13.

(210) **048653**

(220) 2021.08.25

(730) **PÎNZARU Ion, MD**

Str. Viilor nr. 7, MD-2089,  
Ciorescu, Chișinău, Republica Moldova

(540)



(511) NCL(11-2021)

32 - bere; băuturi nealcoolice; ape minerale și gazoase; băuturi din fructe și sucuri de fructe; siropuri și alte preparate nealcoolice pentru fabricarea băuturilor.

(531) CFE(8) 03.04.11; 03.04.13; 03.04.26; 04.03.19; 27.03.03; 27.05.08.

(210) **048655**

(220) 2021.08.09

(730) **GUȚU Serghei, MD**

Str. Ion Neculce nr. 12/1, ap. 85,  
MD-2064, Chișinău, Republica Moldova

(540)



(511) NCL(11-2021)

32 - bere; băuturi nealcoolice; ape minerale și gazoase; băuturi din fructe și sucuri de fructe; siropuri și alte preparate nealcoolice pentru fabricarea băuturilor.

(531) CFE(8) 01.01.02; 01.01.10; 07.15.01; 07.15.22; 26.01.13; 26.01.16; 26.01.21; 27.05.24.

(210) **048656**

(220) 2021.08.12

(730) **Apatinska Pivara Apatin d.o.o., RS**

Trg oslobođenja br. 5, RS-25260 APATIN,  
Serbia

(540)



(591) Culori revendicate: alb, albastru, roșu, roz în diferite nuanțe, verde de diferite nuanțe.

(511) NCL(11-2021)

32 - bere, bere brună, bere blondă, bere neagră englezească (porter) și bere de tip ale; beri aromatizate; beri cu aromă de fructe; ape minerale și gazoase și alte băuturi nealcoolice; băuturi din fructe și sucuri de fructe; siropuri și alte preparate pentru fabricarea băuturilor.

(531) CFE(8) 05.03.15; 05.07.08; 05.07.22; 24.17.05; 27.05.09; 27.07.11; 29.01.15.

(210) **048657**

(220) 2021.08.18

(730) **TOTAL GRAVURA S.R.L., societate comercială, MD**

Bd. Cuza Vodă nr. 6, of. 30,  
MD-2032, Chișinău, Republica Moldova

(540)

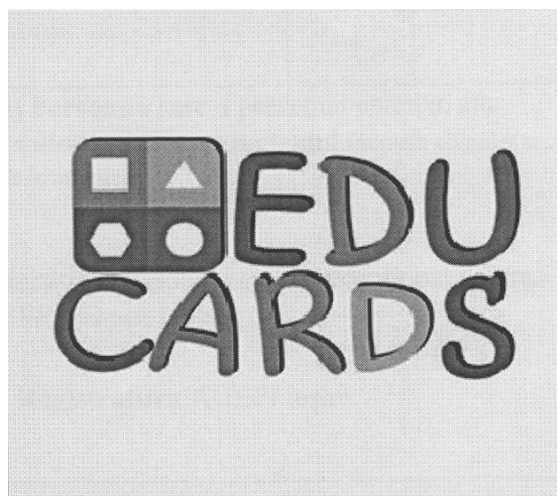

(511) NCL(11-2021)

28 - jocuri, jucării și articole pentru joacă; aparate pentru jocuri video; articole de gimnastică și sport; decorațiuni (ornamente) pentru pomul de Crăciun;

35 - publicitate; managementul, organizarea și administrarea afacerilor comerciale; lucrări de birou.

(531) CFE(8) 21.01.14; 21.01.15; 26.04.09; 26.04.10; 26.04.11; 26.04.12; 27.05.02.

(210) **048662**

(220) 2021.08.20

(730) **SOLOVIOV Evghenii, MD**

Str. Jubiliară nr. 1, MD-2019,  
Codru, Chișinău, Republica Moldova

(540)

## ESTRADA

(511) NCL(11-2021)

33 - băuturi alcoolice, cu excepția berii; preparate alcoolice pentru fabricarea băuturilor.

(210) **048667**  
 (220) 2021.08.23  
 (730) **AVACON-PRIM S.R.L., întreprindere mixtă, MD**  
 Str. Botnei nr. 22, MD-6811,  
 Bardar, Ialoveni, Republica Moldova  
 (540)

## ŞADEN

(511) NCL(11-2021)  
 29 - carne, peşte, păsări şi vânat; extracte din carne; fructe şi legume conservate, congelate, uscate şi fierte; jeleurii, dulceţuri, compoturi; ouă; lapte, brânzeturi, unt, iaurt şi alte produse lactate; uleiuri şi grăsimi de uz alimentar.

(210) **048668**  
 (220) 2021.08.23  
 (730) **SAFARI-STORE S.R.L., MD**  
 Str. Alba Iulia nr. 77/6, ap.(of.) 89,  
 MD-2071, Chişinău, Republica Moldova  
 (540)



(511) NCL(11-2021)  
 25 - îmbrăcăminte, încălţăminte, articole care servesc la acoperirea capului.  
 (531) CFE(8) 27.05.19; 27.05.24.

(210) **048669**  
 (220) 2021.08.23  
 (730) **SAFARI-STORE S.R.L., MD**  
 Str. Alba Iulia nr. 77/6, ap.(of.) 89,  
 MD-2071, Chişinău, Republica Moldova  
 (540)

## SOHO

(511) NCL(11-2021)  
 25 - îmbrăcăminte, încălţăminte, articole care servesc la acoperirea capului.

(210) **048670**  
 (220) 2021.08.24  
 (730) **JAMAN S.R.L., MD**  
 Str. Alexei Mateevici nr. 27,  
 MD-2009, Chişinău, Republica Moldova  
 (540)



(591) Culori revendicate: alb, verde.  
 (511) NCL(11-2021)  
 38 - servicii de telecomunicaţii;  
 41 - educaţie; instruire; divertisment; activităţi sportive şi culturale.  
 (531) CFE(8) 05.03.13; 05.03.14; 14.03.01; 14.03.09; 15.07.03; 15.07.20; 15.07.21; 27.05.10; 29.01.12.

(210) **048672**  
 (220) 2021.08.26  
 (730) **BECOR S.R.L., întreprindere mixtă, MD**  
 Str. Calea Orheiului nr. 111/5,  
 MD-2020, Chişinău, Republica Moldova

(540)



(511) NCL(11-2021)

10 - aparate și instrumente chirurgicale, medicale, dentare și veterinare; membre, ochi și dinți artificiali; articole ortopedice; materiale de sutură; dispozitive terapeutice și de asistență, adaptate pentru persoanele cu dizabilități; aparate de masaj; aparate, dispozitive și articole pentru alăptarea bebelușilor; aparate, dispozitive și articole pentru activitatea sexuală.

(531) CFE(8) 24.13.01; 24.13.14; 24.17.05; 24.17.07; 27.05.08.

(210) **048677**

(220) 2021.09.01

(730) **MAZUR Anna, MD**

Str. Nicolai Zelinski nr. 15, bloc 5, ap. 80,  
MD-2038, Chișinău, Republica Moldova

(540)



(591) Culori revendicate: alb, negru, albastru de diferite nuanțe, sur, bej, cafeniu.

(511) NCL(11-2021)

36 - servicii financiare, monetare și bancare; servicii de asigurări; afaceri imobiliare.

(531) CFE(8) 01.05.01; 01.05.02; 01.05.07; 02.09.16; 25.01.10; 26.04.13; 26.04.14; 26.04.18; 27.05.10; 29.01.15.

(210) **048679**

(220) 2021.09.01

(730) **BUGA Ghenadie, MD**

Str. Prieteniei nr. 21, MD-6526,  
Mereni, Anenii Noi, Republica Moldova

(540)

## PALATUL VICTORIA

(511) NCL(11-2021)

43 - servicii de alimentație publică; servicii de cazare temporară.

(210) **048683**

(220) 2021.09.02

(730) **Japan Tobacco Inc., JP**

1-1, Toranomom 4-chome, Minato-ku, Tokyo,  
Japonia

(540)

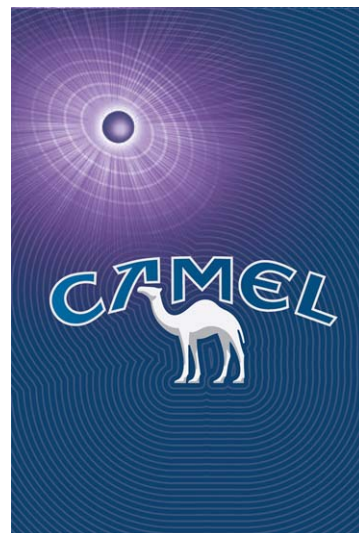

(591) Culori revendicate: albastru-deschis, albastru-închis, violet de diferite nuanțe, alb, gri de diferite nuanțe.

- (511) NCL(11-2021)  
 34 - tutun prelucrat sau neprelucrat; tutun de fumat, tutun de pipă, tutun de rulat, tutun de mestecat, snus cu tutun; țigarete, țigarete electronice, țigări de foi, cigarillos (tip de trabuc de dimensiuni reduse); tutun de prizat; articole pentru fumători incluse în clasa 34; foite pentru țigarete, tuburi de țigară și chibrituri.
- (531) CFE(8) 01.03.02; 01.03.15; 01.15.09; 03.02.13; 26.15.01; 27.05.09; 29.01.15.

- 
- (210) **048684**  
 (220) 2021.09.02  
 (730) **Gallaher Limited, GB**  
 Members Hill, Brooklands Road, Weybridge, Surrey KT13 0QU, Regatul Unit
- (540)

## CHROME

- (511) NCL(11-2021)  
 34 - tutun prelucrat sau neprelucrat; tutun de fumat, tutun de pipă, tutun de rulat, tutun de mestecat, snus cu tutun; țigarete, țigarete electronice, țigări de foi, cigarillos (tip de trabuc de dimensiuni reduse); tutun de prizat; articole pentru fumători incluse în clasa 34; foite pentru țigarete, tuburi de țigară și chibrituri.

- 
- (210) **048686**  
 (220) 2021.09.02  
 (730) **BUDACA Alexandru, MD**  
 Str. Pajurii nr. 13, ap. 48,  
 MD-2024, Chișinău, Republica Moldova
- (540)

## MISSMAMMA

- (511) NCL(11-2021)  
 25 - îmbrăcăminte, încălțăminte, articole care servesc la acoperirea capului.

- (210) **048687**  
 (220) 2021.09.02  
 (730) **BUDACA Alexandru, MD**  
 Str. Pajurii nr. 13, ap. 48,  
 MD-2024, Chișinău, Republica Moldova
- (540)

## TOM WINS

- (511) NCL(11-2021)  
 25 - îmbrăcăminte, încălțăminte, articole care servesc la acoperirea capului.

- 
- (210) **048688**  
 (220) 2021.09.02  
 (730) **BUDACA Alexandru, MD**  
 Str. Pajurii nr. 13, ap. 48,  
 MD-2024, Chișinău, Republica Moldova
- (540)

## CARBY

- (511) NCL(11-2021)  
 25 - îmbrăcăminte, încălțăminte, articole care servesc la acoperirea capului.

- 
- (210) **048689**  
 (220) 2021.09.02  
 (730) **Beijing DiDi Infinity Technology Development Co., Ltd., CN**  
 Building 34, No. 8 Dongbeiwang West Road, Haidian District, Beijing, China
- (540)

## DiDi

- (511) NCL(11-2021)  
 09 - programe de calculator înregistrate; platforme de software de calculatoare înregistrat sau descărcabil; aplicații software descărcabile pentru telefoane inteligente; dispozitive pentru recunoașterea fețelor; aparate de comandă pentru vehicule (calculatoare de bord); dispozitive de navigat prin satelit; sisteme de alarmă antiefracție; baterii pentru

- vehicule; aparate de comunicare din cadrul rețelei; aparate de sistem de poziționare globală (GPS); dispozitive de înregistrare a evenimentelor, și anume dispozitive de înregistrare de date privind evenimente; cipuri (circuite integrate); instalații electrice antifurt; software de calculatoare pentru coordonarea serviciilor de transport, și anume software pentru programarea și expedierea automată a vehiculelor motorizate; software de calculatoare pentru utilizare a transportului în comun de către operatori de vehicule motorizate și pasageri și potențiali pasageri; software de calculatoare înregistrat;
- 12 - vehicule electrice; mașini; motociclete; biciclete; vehicule cu telecomandă, altele decât cele de jucărie; cărucioare pentru copii; trotinete de zăpadă tip sanie; pneuri pentru auto-vehicule; aparate de zbor; vehicule acvatice; scaune de siguranță pentru copii (pentru vehicule); tetiere pentru vehicule;
- 35 - publicitate; publicitate on-line într-o rețea informatizată; prezentarea produselor prin toate mijloacele de comunicare pentru vânzarea cu amănuntul; informații pentru afaceri; promovarea vânzării pentru terți; furnizarea unei piețe on-line pentru cumpărătorii și vânzătorii de bunuri și servicii; studii de piață; sistematizarea informațiilor în fișiere electronice; optimizarea traficului pe site; prelucrare administrativă de comenzi de marfă;
- 36 - consultanță în domeniul asigurărilor; servicii de informare financiară; împrumuturi (finanțare); management financiar; servicii de portofel electronic (servicii de plăți); procesarea de plăți cu card de debit; procesarea plăților efectuate cu card de credit; împrumuturi în rate; tranzacții bancare la domiciliu (home banking); evaluări de obiecte de artă; gestionarea proprietăților (imobiliare); girare de proprietăți imobiliare; servicii financiare de curtaj vamal; servicii de garanție; colectare de fonduri de binefacere; servicii fiduciare; brokeraj cu garanții reale imobiliare;
- 37 - informații în domeniul reparațiilor; realizarea acoperirilor rutiere; curățarea drumurilor; instalarea, întreținerea și reparația componentelor hardware de calculatoare; recondiționarea motoarelor uzate sau parțial distruse; întreținerea și reparația vehiculelor; întreținerea vehiculelor; stații de service (alimentare cu carburant și întreținere); curățarea vehiculelor; servicii de depanare pentru vehicule; spălarea vehiculelor; încărcarea bateriilor de vehicule; servicii de reîncărcare a vehiculelor electrice; tratamente contra ruginii; vulcanizarea pneurilor (reparație); echilibrare anvelope; instalarea și repararea dispozitivelor de alarmă anti-incendiu; instalarea și repararea dispozitivelor de alarmă antifurt; repararea pompelor;
- 39 - organizarea serviciilor de transport de pasageri, pentru alte persoane, prin intermediul unei aplicații on-line; transportul pasagerilor; servicii de taxi; servicii de șoferi; închirierea sistemelor de navigație; informații în domeniul traficului; locație de vehicule; închirierea fotoliilor rulante; servicii de navigație; servicii de utilizare în comun a autoturismelor; servicii de folosire în comun a autovehiculelor; informații în domeniul transportului și rezervărilor de transport prin intermediul unui website; ambalarea produselor; depozitarea mărfurilor; rezervări pentru călătorii; servicii de livrare a alimentelor; livrarea mărfurilor;
- 42 - cercetare tehnologică; testarea (inspecție) vehiculelor pentru verificarea stării adecvate pentru circulația pe drumuri publice; instalarea programelor; salvarea externă a datelor; software ca serviciu (SaaS); servicii de consultanță în materie de tehnologie a informației (IT); platformă ca serviciu (PaaS); cloud computing; furnizare de uz temporar on-line de software nedescărcabil pentru servicii și rezervări de transport și pentru servicii de expediere a vehiculelor motorizate către client; furnizare de uz temporar on-line de software nedescărcabil pentru utilizare a transportului în comun de către operatori de vehicule motorizate și pasageri și potențiali pasageri;
- 43 - bufete cu autoservire; cantine; servicii de restaurant cu servire la pachet; închirierea sălilor de reuniune; cămine de bătrâni; creșe de copii; pensiuni pentru animale; închirierea aparatelor de gătit; închirierea aparatelor de iluminat; închirierea scaunelor, meselor, veselei și lenjeriei de masă; închirierea doza-toarelor de apă potabilă.

(210) 048690

(220) 2021.06.24

(730) AZAMET PRO S.R.L., MD

Str. Bugeacului nr. 23, MD-6101, Ceadrî-Lunga, UTA Găgăuzia, Republica Moldova

(540)

**Biateca Gourmet**

(511) NCL(11-2021)

- 29 - carne, pește, păsări și vânat; extracte din carne; fructe și legume conservate, congelate, uscate și fierte; jeleuri, dulcețuri, compoturi; ouă; lapte, brânzeturi, unt, iaurt și alte produse lactate; uleiuri și grăsimi de uz alimentar;
- 30 - cafea, ceai, cacao și înlocuitori de cafea; orez, paste făinoase și tăiței; tapioca și sago; făină și preparate din cereale; pâine, produse de patiserie și cofetărie; ciocolată; înghețată, șerburi și alte tipuri de gheață comestibilă; zahăr, miere, sirop de melasă; drojdie, praf de copt; sare; mirodenii, condimente, zarzavaturi conservate; oțet, sosuri și alte preparate de condimentare; gheață (apă înghețată).

(210) **048693**

(220) 2021.09.07

(730) **TOYOTA JIDOSHA KABUSHIKI KAISHA (also trading as Toyota Motor Corporation), JP**

1, Toyota-cho, Toyota-shi, Aichi-ken, Japonia

(540)

**LM350h**

(511) NCL(11-2021)

- 12 - automobile, părți și accesorii pentru produsele sus-menționate.

(210) **048694**

(220) 2021.09.07

(730) **POLISANO PRIM S.R.L., MD**Str. Costiujeni nr. 6/2, MD-2011,  
Codru, Chișinău, Republica Moldova

(540)



(526) Elementele mărcii asupra cărora solicitantul declară că renunță la invocarea oricărui drept exclusiv: „DIABET”, cu excepția executării grafice deosebite.

(591) Culori revendicate: roșu, alb.

(511) NCL(11-2021)

- 05 - produse farmaceutice, medicale și de uz veterinar; produse igienice de uz medical; substanțe și alimente dietetice de uz medical sau veterinar, alimente pentru sugari; suplimente dietetice pentru oameni și animale; plasturi, materiale pentru pansamente; materiale pentru plombarea dinților, ceară dentară; dezinfectante; produse pentru distrugerea animalelor dăunătoare; fungicide, erbicide;
- 10 - aparate și instrumente chirurgicale, medicale, dentare și veterinare; membre, ochi și dinți artificiali, articole ortopedice; materiale de sutură; dispozitive terapeutice și de asistență, adaptate pentru persoanele cu dizabilități; aparate de masaj; aparate, dispozitive și articole pentru alăptarea bebelușilor; aparate, dispozitive și articole pentru activitatea sexuală;
- 35 - publicitate; managementul, organizarea și administrarea afacerilor comerciale; lucrări de birou;
- 38 - servicii de telecomunicații;
- 44 - servicii medicale; servicii veterinare; servicii de igienă și de îngrijire a frumuseții pentru oameni sau animale; servicii de agricultură, acvacultură, horticultură și silvicultură.

(531) CFE(8) 02.09.14; 02.09.15; 18.07.01;  
18.07.20; 26.05.14; 26.05.18; 27.03.02;  
27.05.08; 29.01.12.

(210) **048696**

(220) 2021.06.17

(730) **RAGHIMOV Ilgar, MD**

Str. Iubileară nr. 1, ap. 2,

MD-6103, Ceadr-Lunga, Republica Moldova

(540)



(511) NCL(11-2021)

09 - aparate și instrumente științifice, de cercetare, de navigare, geodezice, fotografice, cinematografice, audiovizuale, optice, de cântărire, de măsurare, de semnalizare, de detectare, de testare, de inspectare, de salvare și didactice; aparate și instrumente pentru conducerea, comutarea, transformarea, acumularea, reglarea sau controlul distribuției sau utilizării energiei electrice; aparate și instrumente pentru înregistrarea, transmiterea, reproducerea sau prelucrarea sunetului, imaginilor sau a datelor; suporturi digitale înregistrate și descărcabile, software de calculatoare, suporturi digitale sau analogice goale de înregistrare și de stocare; mecanisme pentru aparate cu preplată; mașini înregistratoare de încasat, dispozitive de calcul; calculatoare și dispozitive periferice pentru calculatoare; costume de scafandru, măști pentru scafandri, tampoane de urechi pentru scafandri, cleme nazale pentru scafandri și înotători, mănuși de scafandru, aparate de respirat sub apă pentru înot subacvatic; extinctoare;

35 - publicitate; managementul, organizarea și administrarea afacerilor comerciale; lucrări de birou;

41 - educație; instruire; divertisment; activități sportive și culturale;

42 - servicii științifice și tehnologice, precum și servicii de cercetare și de creație, referitoare la acestea; servicii de analiză, servicii de cercetare industrială și design industrial; servicii de control al calității și de autentificare; crearea și dezvoltarea hardware și software de calculator.

(531) CFE(8) 01.05.01; 01.05.07; 03.07.01;  
04.05.04; 05.13.04; 07.05.08; 07.05.12;  
22.01.16; 27.05.04; 27.05.17.

(210) **048698**

(220) 2021.09.06

(730) **ELITE VERNICI S.R.L., MD**

Str. Calea Orheiului nr. 111/8, et. 12,

MD-2020, Chișinău, Republica Moldova

(540)



(511) NCL(11-2021)

02 - vopsele, firnisuri, lacuri; substanțe de protecție contra ruginii și contra deteriorării lemnului; materiale colorante; coloranți; cerneluri pentru imprimare, marcare și gravare; rășini naturale în stare brută; metale sub formă de folie și pulbere utilizate în pictură, decorare, imprimare și artă;

04 - uleiuri și grăsimi industriale; ceară; lubrifianți; produse pentru absorbția, umezirea și compactarea pulberilor; combustibili și substanțe pentru iluminat; lumânări și fitiluri pentru iluminat;

35 - publicitate; managementul, organizarea și administrarea afacerilor comerciale; lucrări de birou.

(531) CFE(8) 03.03.01; 04.03.05; 26.04.03;  
26.04.15; 27.05.09; 27.05.10.

(210) **048699**  
 (220) 2021.09.07  
 (730) **DOLGANA SILVER S.R.L., MD**  
 Str. Igor Vieru nr. 3/4, ap. 19,  
 MD-2075, Chișinău, Republica Moldova  
 (540)



(511) NCL(11-2021)  
 35 - publicitate; managementul, organizarea și administrarea afacerilor comerciale; lucrări de birou;  
 43 - servicii de alimentație publică; servicii de cazare temporară.  
 (531) CFE(8) 01.15.11; 05.07.01; 05.07.27; 11.03.04; 11.03.20; 24.17.02; 26.01.15; 26.01.16; 26.01.20; 27.05.09.

(210) **048702**  
 (220) 2021.09.08  
 (730) **AZAMET-GRUP S.R.L., MD**  
 Str. Bugeacului nr. 23, MD-6101, Ceadr-Lunga, UTA Găgăuzia, Republica Moldova  
 (540)

## ЕЛИСЕЕВСКИЕ ГРИБОЧКИ

(511) NCL(11-2021)  
 30 - biscuiți.  
 (531) CFE(8) 28.05.00.

(210) **048703**  
 (220) 2021.09.08  
 (730) **AZAMET-GRUP S.R.L., MD**  
 Str. Bugeacului nr. 23, MD-6101, Ceadr-Lunga, UTA Găgăuzia, Republica Moldova  
 (540)

## ЗЕБРЕНОК

(511) NCL(11-2021)  
 30 - cafea, ceai, cacao și înlocuitori de cafea; orez, paste făinoase și tăiței; tapioca și sago; făină și preparate din cereale; pâine, produse de patiserie și cofetărie; ciocolată; înghețată, șerbaturi și alte tipuri de gheață comestibilă; zahăr, miere, sirop de melasă; drojdie, praf de copt; sare; mirodenii, condimente, zarzavaturi conservate; oțet, sosuri și alte preparate de condimentare; gheață (apă înghețată).  
 (531) CFE(8) 28.05.00.

(210) **048704**  
 (220) 2021.09.08  
 (730) **AZAMET-GRUP S.R.L., MD**  
 Str. Bugeacului nr. 23, MD-6101, Ceadr-Lunga, UTA Găgăuzia, Republica Moldova  
 (540)

## ПЕЧЕНЮШ

(511) NCL(11-2021)  
 30 - cafea, ceai, cacao și înlocuitori de cafea; orez, paste făinoase și tăiței; tapioca și sago; făină și preparate din cereale; pâine, produse de patiserie și cofetărie; ciocolată; înghețată, șerbaturi și alte tipuri de gheață comestibilă; zahăr, miere, sirop de melasă; drojdie, praf de copt; sare; mirodenii, condimente, zarzavaturi conservate; oțet, sosuri și alte preparate de condimentare; gheață (apă înghețată).  
 (531) CFE(8) 28.05.00.

(210) **048705**  
 (220) 2021.09.08  
 (730) **AZAMET-GRUP S.R.L., MD**  
 Str. Bugeacului nr. 23, MD-6101, Ceadr-Lunga, UTA Găgăuzia, Republica Moldova

(540)

**ПЕЧКИС**

(511) NCL(11-2021)

30 - cafea, ceai, cacao și înlocuitori de cafea; orez, paste făinoase și tăiței; tapioca și sago; făină și preparate din cereale; pâine, produse de patiserie și cofetărie; ciocolată; înghețată, șerburi și alte tipuri de gheață comestibilă; zahăr, miere, sirop de melasă; drojdie, praf de copt; sare; mirodenii, condimente, zarzavaturi conservate; oțet, sosuri și alte preparate de condimentare; gheață (apă înghețată).

(531) CFE(8) 28.05.00.

(210) **048706**

(220) 2021.09.08

(730) **AZAMET-GRUP S.R.L., MD**

Str. Bugeacului nr. 23, MD-6101, Ceadrî-Lunga, UTA Găgăuzia, Republica Moldova

(540)

**СЛАДКАЯ ПРОВИНЦИЯ**

(511) NCL(11-2021)

30 - cafea, ceai, cacao și înlocuitori de cafea; orez, paste făinoase și tăiței; tapioca și sago; făină și preparate din cereale; pâine, produse de patiserie și cofetărie; ciocolată; înghețată, șerburi și alte tipuri de gheață comestibilă; zahăr, miere, sirop de melasă; drojdie, praf de copt; sare; mirodenii, condimente, zarzavaturi conservate; oțet, sosuri și alte preparate de condimentare; gheață (apă înghețată).

(531) CFE(8) 28.05.00.

(210) **048707**

(220) 2021.09.08

(730) **AZAMET-GRUP S.R.L., MD**

Str. Bugeacului nr. 23, MD-6101, Ceadrî-Lunga, UTA Găgăuzia, Republica Moldova

(540)

**ЗЕФИРЯТА**

(511) NCL(11-2021)

30 - cafea, ceai, cacao și înlocuitori de cafea; orez, paste făinoase și tăiței; tapioca și sago; făină și preparate din cereale; pâine, produse de patiserie și cofetărie; ciocolată; înghețată, șerburi și alte tipuri de gheață comestibilă; zahăr, miere, sirop de melasă; drojdie, praf de copt; sare; mirodenii, condimente, zarzavaturi conservate; oțet, sosuri și alte preparate de condimentare; gheață (apă înghețată).

(531) CFE(8) 28.05.00.

(210) **048708**

(220) 2021.09.08

(730) **AZAMET-GRUP S.R.L., MD**

Str. Bugeacului nr. 23, MD-6101, Ceadrî-Lunga, UTA Găgăuzia, Republica Moldova

(540)

**JOUY&CO**

(511) NCL(11-2021)

30 - cafea, ceai, cacao și înlocuitori de cafea; orez, paste făinoase și tăiței; tapioca și sago; făină și preparate din cereale; pâine, produse de patiserie și cofetărie; ciocolată; înghețată, șerburi și alte tipuri de gheață comestibilă; zahăr, miere, sirop de melasă; drojdie, praf de copt; sare; mirodenii, condimente, zarzavaturi conservate; oțet, sosuri și alte preparate de condimentare; gheață (apă înghețată).

(210) **048709**

(220) 2021.09.08

(730) **AZAMET-GRUP S.R.L., MD**

Str. Bugeacului nr. 23, MD-6101, Ceadrî-Lunga, UTA Găgăuzia, Republica Moldova

(540)

**JAKO**

(511) NCL(11-2021)

30 - cafea, ceai, cacao și înlocuitori de cafea; orez, paste făinoase și tăiței; tapioca și sago; făină și preparate din cereale; pâine, produse de patiserie și cofetărie; ciocolată; înghețată, șerburi și alte tipuri de gheață comestibilă;

zahăr, miere, sirop de melasă; drojdie, praf de copt; sare; mirodenii, condimente, zarzavaturi conservate; oțet, sosuri și alte preparate de condimentare; gheață (apă înghețată).

(210) **048710**  
 (220) 2021.09.08  
 (730) **AZAMET-GRUP S.R.L., MD**  
 Str. Bugeacului nr. 23, MD-6101, Ceadrî-Lunga, UTA Găgăuzia, Republica Moldova  
 (540)

## ХРУСТЯШКА

(511) NCL(11-2021)  
 30 - cafea, ceai, cacao și înlocuitori de cafea; orez, paste făinoase și tăiței; tapioca și sago; făină și preparate din cereale; pâine, produse de patiserie și cofetărie; ciocolată; înghețată, șerbeturi și alte tipuri de gheață comestibilă; zahăr, miere, sirop de melasă; drojdie, praf de copt; sare; mirodenii, condimente, zarzavaturi conservate; oțet, sosuri și alte preparate de condimentare; gheață (apă înghețată).  
 (531) CFE(8) 28.05.00.

(210) **048711**  
 (220) 2021.09.08  
 (730) **AZAMET-GRUP S.R.L., MD**  
 Str. Bugeacului nr. 23, MD-6101, Ceadrî-Lunga, UTA Găgăuzia, Republica Moldova  
 (540)

## ЧАРИВНА МОЗАЙКА

(511) NCL(11-2021)  
 30 - cafea, ceai, cacao și înlocuitori de cafea; orez, paste făinoase și tăiței; tapioca și sago; făină și preparate din cereale; pâine, produse de patiserie și cofetărie; ciocolată; înghețată, șerbeturi și alte tipuri de gheață comestibilă; zahăr, miere, sirop de melasă; drojdie, praf de copt; sare; mirodenii, condimente, zarzavaturi conservate; oțet, sosuri și alte preparate de condimentare; gheață (apă înghețată).  
 (531) CFE(8) 28.05.00.

(210) **048712**  
 (220) 2021.09.08  
 (730) **AZAMET-GRUP S.R.L., MD**  
 Str. Bugeacului nr. 23, MD-6101, Ceadrî-Lunga, UTA Găgăuzia, Republica Moldova  
 (540)

## GOLSKI

(511) NCL(11-2021)  
 30 - cafea, ceai, cacao și înlocuitori de cafea; orez, paste făinoase și tăiței; tapioca și sago; făină și preparate din cereale; pâine, produse de patiserie și cofetărie; ciocolată; înghețată, șerbeturi și alte tipuri de gheață comestibilă; zahăr, miere, sirop de melasă; drojdie, praf de copt; sare; mirodenii, condimente, zarzavaturi conservate; oțet, sosuri și alte preparate de condimentare; gheață (apă înghețată).

(210) **048713**  
 (220) 2021.09.08  
 (730) **AZAMET-GRUP S.R.L., MD**  
 Str. Bugeacului nr. 23, MD-6101, Ceadrî-Lunga, UTA Găgăuzia, Republica Moldova  
 (540)

## SOLODKA DOLINA

(511) NCL(11-2021)  
 30 - cafea, ceai, cacao și înlocuitori de cafea; orez, paste făinoase și tăiței; tapioca și sago; făină și preparate din cereale; pâine, produse de patiserie și cofetărie; ciocolată; înghețată, șerbeturi și alte tipuri de gheață comestibilă; zahăr, miere, sirop de melasă; drojdie, praf de copt; sare; mirodenii, condimente, zarzavaturi conservate; oțet, sosuri și alte preparate de condimentare; gheață (apă înghețată).

(210) **048714**  
 (220) 2021.09.08  
 (730) **AZAMET-GRUP S.R.L., MD**  
 Str. Bugeacului nr. 23, MD-6101, Ceadrî-Lunga, UTA Găgăuzia, Republica Moldova

(540)

**LORD**

(511) NCL(11-2021)

30 - cafea, ceai, cacao și înlocuitori de cafea; orez, paste făinoase și tăiței; tapioca și sago; făină și preparate din cereale; pâine, produse de patiserie și cofetărie; ciocolată; înghețată, șerburi și alte tipuri de gheață comestibilă; zahăr, miere, sirop de melasă; drojdie, praf de copt; sare; mirodenii, condimente, zarzavaturi conservate; oțet, sosuri și alte preparate de condimentare; gheață (apă înghețată).

(210) **048715**

(220) 2021.09.08

(730) **AZAMET-GRUP S.R.L., MD**

Str. Bugeacului nr. 23, MD-6101, Ceadrî-Lunga, UTA Găgăuzia, Republica Moldova

(540)

**ДОБРЫЕ ПЕЧЕНЬКИ**

(511) NCL(11-2021)

30 - biscuiți.

(531) CFE(8) 28.05.00.

(210) **048716**

(220) 2021.09.08

(730) **AZAMET-GRUP S.R.L., MD**

Str. Bugeacului nr. 23, MD-6101, Ceadrî-Lunga, UTA Găgăuzia, Republica Moldova

(540)

**СОНАТИК**

(511) NCL(11-2021)

30 - cafea, ceai, cacao și înlocuitori de cafea; orez, paste făinoase și tăiței; tapioca și sago; făină și preparate din cereale; pâine, produse de patiserie și cofetărie; ciocolată; înghețată, șerburi și alte tipuri de gheață comestibilă; zahăr, miere, sirop de melasă; drojdie, praf de copt; sare; mirodenii, condimente, zarzavaturi conservate; oțet, sosuri și alte preparate de condimentare; gheață (apă înghețată).

vaturi conservate; oțet, sosuri și alte preparate de condimentare; gheață (apă înghețată).

(531) CFE(8) 28.05.00.

(210) **048717**

(220) 2021.09.08

(730) **AZAMET-GRUP S.R.L., MD**

Str. Bugeacului nr. 23, MD-6101, Ceadrî-Lunga, UTA Găgăuzia, Republica Moldova

(540)

**СОФФИ**

(511) NCL(11-2021)

30 - cafea, ceai, cacao și înlocuitori de cafea; orez, paste făinoase și tăiței; tapioca și sago; făină și preparate din cereale; pâine, produse de patiserie și cofetărie; ciocolată; înghețată, șerburi și alte tipuri de gheață comestibilă; zahăr, miere, sirop de melasă; drojdie, praf de copt; sare; mirodenii, condimente, zarzavaturi conservate; oțet, sosuri și alte preparate de condimentare; gheață (apă înghețată).

(531) CFE(8) 28.05.00.

(210) **048718**

(220) 2021.09.08

(730) **AZAMET-GRUP S.R.L., MD**

Str. Bugeacului nr. 23, MD-6101, Ceadrî-Lunga, UTA Găgăuzia, Republica Moldova

(540)

**МИРОСЛАДА**

(511) NCL(11-2021)

30 - cafea, ceai, cacao și înlocuitori de cafea; orez, paste făinoase și tăiței; tapioca și sago; făină și preparate din cereale; pâine, produse de patiserie și cofetărie; ciocolată; înghețată, șerburi și alte tipuri de gheață comestibilă; zahăr, miere, sirop de melasă; drojdie, praf de copt; sare; mirodenii, condimente, zarzavaturi conservate; oțet, sosuri și alte preparate de condimentare; gheață (apă înghețată).

(531) CFE(8) 28.05.00.

(210) **048719**  
 (220) 2021.09.08  
 (730) **AZAMET-GRUP S.R.L., MD**  
 Str. Bugeacului nr. 23, MD-6101, Ceadr-  
 Lunga, UTA Găgăuzia, Republica Moldova  
 (540)

## CHICOLA

(511) NCL(11-2021)  
 30 - cafea, ceai, cacao și înlocuitori de cafea;  
 orez, paste făinoase și tăiței; tapioca și sago;  
 făină și preparate din cereale; pâine, produse  
 de patiserie și cofetărie; ciocolată; înghețată,  
 șerbaturi și alte tipuri de gheață comestibilă;  
 zahăr, miere, sirop de melasă; drojdie, praf  
 de copt; sare; mirodenii, condimente, zarza-  
 vaturi conservate; oțet, sosuri și alte prepara-  
 te de condimentare; gheață (apă înghețată).

(210) **048720**  
 (220) 2021.09.08  
 (730) **AZAMET-GRUP S.R.L., MD**  
 Str. Bugeacului nr. 23, MD-6101, Ceadr-  
 Lunga, UTA Găgăuzia, Republica Moldova  
 (540)

## HAШ CMAK

(511) NCL(11-2021)  
 30 - cafea, ceai, cacao și înlocuitori de cafea;  
 orez, paste făinoase și tăiței; tapioca și sago;  
 făină și preparate din cereale; pâine, produse  
 de patiserie și cofetărie; ciocolată; înghețată,  
 șerbaturi și alte tipuri de gheață comestibilă;  
 zahăr, miere, sirop de melasă; drojdie, praf  
 de copt; sare; mirodenii, condimente, zarza-  
 vaturi conservate; oțet, sosuri și alte prepara-  
 te de condimentare; gheață (apă înghețată).  
 (531) CFE(8) 28.05.00.

(210) **048721**  
 (220) 2021.09.08  
 (730) **AZAMET-GRUP S.R.L., MD**  
 Str. Bugeacului nr. 23, MD-6101, Ceadr-  
 Lunga, UTA Găgăuzia, Republica Moldova

(540)

## CRAVINGZ

(511) NCL(11-2021)  
 30 - cafea, ceai, cacao și înlocuitori de cafea;  
 orez, paste făinoase și tăiței; tapioca și sago;  
 făină și preparate din cereale; pâine, produse  
 de patiserie și cofetărie; ciocolată; înghețată,  
 șerbaturi și alte tipuri de gheață comestibilă;  
 zahăr, miere, sirop de melasă; drojdie, praf  
 de copt; sare; mirodenii, condimente, zarza-  
 vaturi conservate; oțet, sosuri și alte prepara-  
 te de condimentare; gheață (apă înghețată).

(210) **048722**  
 (220) 2021.09.08  
 (730) **AZAMET-GRUP S.R.L., MD**  
 Str. Bugeacului nr. 23, MD-6101, Ceadr-  
 Lunga, UTA Găgăuzia, Republica Moldova  
 (540)

## GIGI

(511) NCL(11-2021)  
 30 - cafea, ceai, cacao și înlocuitori de cafea;  
 orez, paste făinoase și tăiței; tapioca și sago;  
 făină și preparate din cereale; pâine, produse  
 de patiserie și cofetărie; ciocolată; înghețată,  
 șerbaturi și alte tipuri de gheață comestibilă;  
 zahăr, miere, sirop de melasă; drojdie, praf  
 de copt; sare; mirodenii, condimente, zarza-  
 vaturi conservate; oțet, sosuri și alte prepara-  
 te de condimentare; gheață (apă înghețată).

(210) **048723**  
 (220) 2021.09.08  
 (730) **AZAMET-GRUP S.R.L., MD**  
 Str. Bugeacului nr. 23, MD-6101, Ceadr-  
 Lunga, UTA Găgăuzia, Republica Moldova  
 (540)

## TOTO

(511) NCL(11-2021)  
30 - cafea, ceai, cacao și înlocuitori de cafea; orez, paste făinoase și tăiței; tapioca și sago; făină și preparate din cereale; pâine, produse de patiserie și cofetărie; ciocolată; înghețată, șerburi și alte tipuri de gheață comestibilă; zahăr, miere, sirop de melasă; drojdie, praf de copt; sare; mirodenii, condimente, zarzavaturi conservate; oțet, sosuri și alte preparate de condimentare; gheață (apă înghețată).

(210) **048724**  
(220) 2021.09.08  
(730) **AZAMET-GRUP S.R.L., MD**  
Str. Bugeacului nr. 23, MD-6101, Ceadr-Lunga, UTA Găgăuzia, Republica Moldova  
(540)

## МИНИ УХ

(511) NCL(11-2021)  
30 - cafea, ceai, cacao și înlocuitori de cafea; orez, paste făinoase și tăiței; tapioca și sago; făină și preparate din cereale; pâine, produse de patiserie și cofetărie; ciocolată; înghețată, șerburi și alte tipuri de gheață comestibilă; zahăr, miere, sirop de melasă; drojdie, praf de copt; sare; mirodenii, condimente, zarzavaturi conservate; oțet, sosuri și alte preparate de condimentare; gheață (apă înghețată).

(531) CFE(8) 28.05.00.

(210) **048727**  
(220) 2021.09.03  
(730) **VANDOR FAMILY S.R.L., MD**  
MD-3428, Fundul Galbenei, Hîncești, Republica Moldova  
(540)



**BULEVARD**  
Centru Comercial

(511) NCL(11-2021)  
35 - publicitate; managementul, organizarea și administrarea afacerilor comerciale; lucrări de birou.

(531) CFE(8) 05.07.25; 05.09.25; 08.03.01; 08.07.05; 19.01.03; 19.01.12; 27.05.10.

(210) **048728**  
(220) 2021.09.03  
(730) **LACTALIS-ALBA S.R.L., companie, întreprindere cu capital străin, MD**  
Str. Industrială nr. 10,  
MD-3401, Hîncești, Republica Moldova  
(540)

## PANNOUMI

(511) NCL(11-2021)  
29 - lapte, brânzeturi, unt, iaurt și alte produse lactate.

(210) **048730**  
(220) 2021.09.03  
(730) **SAFARI-STORE S.R.L., MD**  
Str. Alba Iulia nr. 77/6, ap.(of.) 89,  
MD-2071, Chișinău, Republica Moldova  
(540)

## PALM ANGELS

(511) NCL(11-2021)  
25 - îmbrăcăminte, încălțăminte, articole care servesc la acoperirea capului;  
35 - publicitate; managementul, organizarea și administrarea afacerilor comerciale; lucrări de birou.

(210) **048731**  
(220) 2021.09.06  
(730) **TRABULSEIH Amer, MD**  
Str. Petru Rareș nr. 22, ap. 11,  
MD-2005, Chișinău, Republica Moldova

(540)



(526) Elementele mărcii asupra căroră solicitantul declară că renunță la invocarea oricărui drept exclusiv: „®”, cu excepția executării grafice deosebite.

(591) Culori revendicate: alb, gri, negru.

(511) NCL(11-2021)

10 - aparate și instrumente chirurgicale, medicale, dentare și veterinare; membre, ochi și dinți artificiali, articole ortopedice; materiale de sutură; dispozitive terapeutice și de asistență, adaptate pentru persoanele cu dizabilități; aparate de masaj; aparate, dispozitive și articole pentru alăptarea bebelușilor; aparate, dispozitive și articole pentru activitatea sexuală.

(531) CFE(8) 26.05.18; 27.05.12; 29.01.13.

(210) **048732**

(220) 2021.09.07

(730) **SACUȚANU Valeria, MD**

Str. Veronica Micle nr. 2, ap. 8,

MD-3606, Ungheni, Republica Moldova

(540)

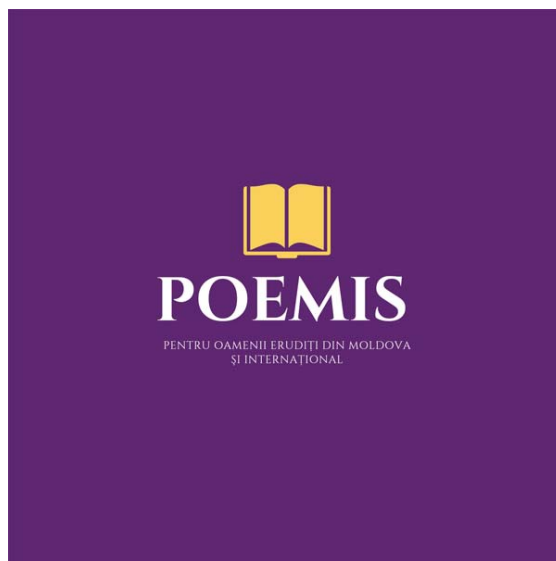

(591) Culori revendicate: alb, galben, violet.

(511) NCL(11-2021)

35 - publicitate; managementul, organizarea și administrarea afacerilor comerciale; lucrări de birou;

41 - educație; instruire; divertisment; activități sportive și culturale.

(531) CFE(8) 20.07.01; 20.07.02; 27.05.10; 29.01.13.

(210) **048733**

(220) 2021.09.07

(730) **EXPRES DISTRIBUȚIE S.R.L., societate comercială, MD**

Str. Vasile Alecsandri nr. 13,

MD-2009, Chișinău, Republica Moldova

(540)

## PROCAFE

(511) NCL(11-2021)

35 - publicitate; managementul, organizarea și administrarea afacerilor comerciale; lucrări de birou.

(210) **048735**  
 (220) 2021.09.08  
 (730) **PERVANCUIUC Alexei, MD**  
 Str. Ștefan Neaga nr. 37,  
 MD-2064, Chișinău, Republica Moldova  
**GONCEAR Tatiana, MD**  
 Bd. Dacia nr. 51/1, ap. 150,  
 MD-2062, Chișinău, Republica Moldova  
 (540)

**fiifit.**  
**online**

(511) NCL(11-2021)  
 41 - educație; instruire; divertisment; activități sportive și culturale.  
 (531) CFE(8) 24.17.02; 26.13.01; 27.05.10; 27.05.19.

(210) **048736**  
 (220) 2021.09.08  
 (730) **PEAK DEVELOPMENT S.R.L., MD**  
 Str. Alecu Russo nr. 15, biroul 52,  
 MD-2068, Chișinău, Republica Moldova  
 (540)

**P E A K**  
 development

(511) NCL(11-2021)  
 12 - vehicule; aparate de locomotie terestră, aeriană sau navală;  
 19 - materiale de construcție nemetalice; conducte rigide nemetalice pentru construcție; asfalt, smoală, gudron și bitum; construcții transportabile nemetalice; monumente nemetalice;  
 20 - mobilier, oglinzi, rame; containere nemetalice pentru depozitare sau transport; oase, coarne, fanoane de balenă sau sidef prelucrate

sau semiprelucrate; scoici; spumă de mare; chihlimbar galben;  
 36 - servicii financiare, monetare și bancare; servicii de asigurări; afaceri imobiliare;  
 37 - servicii de construcții; servicii de instalare și reparații; extracții miniere, forare de petrol și gaze.  
 (531) CFE(8) 26.03.01; 26.03.07; 26.03.24; 27.01.05; 27.05.10.

(210) **048737**  
 (220) 2021.09.08  
 (730) **MIRON Pavel, MD**  
 Str-la Mihail Tuhacevski nr. 12, ap. 6,  
 MD-3100, Bălți, Republica Moldova  
 (540)

**HAUS ROLAND**

(511) NCL(11-2021)  
 08 - scule și instrumente acționate manual; cuțite, furculițe și linguri; arme albe, cu excepția armelor de foc; aparate de ras;  
 11 - aparate și instalații de iluminat, de încălzire, de răcire, de producere a vaporilor, de gătit, de uscare, de ventilare, de distribuire a apei și instalații sanitare;  
 21 - ustensile și recipiente de menaj sau de bucătărie; vase de bucătărie și articole de masă, cu excepția cuțitelor, furculițelor și lingurilor; piepteni și bureți; perii, cu excepția pensulelor; materiale pentru perii; articole pentru curățare; sticlă brută sau semiprelucrată, cu excepția sticlei de construcție; articole de sticlă, articole de porțelan și faianță.

(210) **048741**  
 (220) 2021.09.09  
 (730) **CARNPRODLUX S.R.L., MD**  
 Bd. Mircea cel Bătrân nr. 25, of. 30,  
 MD-2075, Chișinău, Republica Moldova  
 (540)

**JOSPER GRILL**

- (511) NCL(11-2021)  
 35 - publicitate; managementul, organizarea și administrarea afacerilor comerciale; lucrări de birou;  
 43 - servicii de alimentație publică; servicii de cazare temporară.

- 
- (210) **048759**  
 (220) 2021.09.15  
 (730) **MILASTIL PRIM S.R.L., MD**  
 Str. N. Zelinski nr. 7,  
 MD-2015, Chișinău, Republica Moldova  
 (540)

**OLLIN**  
 P R O F E S S I O N A L

- (511) NCL(11-2021)  
 03 - cosmetice și produse de toaletă nemedicinale; produse nemedicinale pentru îngrijirea dinților; articole de parfumerie, uleiuri esențiale; preparate pentru albit și alte substanțe pentru spălat; preparate pentru curățare, lustruire, degresare și șlefuire;  
 05 - produse farmaceutice, medicale și de uz veterinar; produse igienice de uz medical; substanțe și alimente dietetice de uz medical sau veterinar, alimente pentru sugari; suplimente dietetice pentru oameni și animale; plasturi, materiale pentru pansamente; materiale pentru plombarea dinților, ceară dentară; dezinfectante; produse pentru distrugerea animalelor dăunătoare; fungicide, erbicide.

(531) CFE(8) 27.05.10.

- 
- (210) **048762**  
 (220) 2021.09.15  
 (730) **DAVIDESCU Andrian, MD**  
 Str. Alexei Mateevici nr. 34,  
 MD-2012, Chișinău, Republica Moldova  
 (540)

**Domeniile Davidescu Generații**

- (511) NCL(11-2021)  
 33 - băuturi alcoolice, cu excepția berii; preparate alcoolice pentru fabricarea băuturilor.

- 
- (210) **048763**  
 (220) 2021.09.16  
 (730) **PHILIP MORRIS PRODUCTS S.A., CH**  
 Quai Jeanrenaud 3, CH-2000 Neuchâtel, Elveția  
 (540)

**BRIGHT VIBE**

- (511) NCL(11-2021)  
 34 - vaporizatoare cu fir pentru țigări electronice și dispozitive electronice de fumat; tutun, brut sau prelucrat; produse din tutun, inclusiv țigări de foi, țigarete, cigarillos, tutun pentru rularea propriilor țigarete, tutun de pipă, tutun de mestecat, tutun de prizat, kretek; snus; înlocuitori de tutun (cu excepția celor pentru uz medical); articole pentru fumători, inclusiv foite și tuburi pentru țigarete, filtre pentru țigarete, recipiente de tutun, tabachere pentru țigarete și scrumiere pentru fumători, pipe, dispozitive de buzunar pentru rularea țigaretelor, brichete pentru fumători; chibrituri; bețe de tutun, produse din tutun pentru a fi încălzite, dispozitive electronice și părți ale acestora pentru încălzirea țigaretelor sau a tutunului pentru eliberarea de aerosoli care conțin nicotină pentru inhalare; soluții de nicotină lichidă pentru utilizare în țigări electronice; dispozitive electronice de fumat; țigări electronice; țigări electronice folosite ca înlocuitori ai țigărilor tradiționale; dispozitive electronice pentru inhalarea aerosolilor care conțin nicotină; dispozitive de vaporizare orale pentru fumători, produse din tutun și înlocuitori de tutun; articole pentru țigări electronice destinate fumătorilor; piese și accesorii pentru produsele sus-menționate incluse în clasa 34; stingătoare pentru țigarete și țigări de foi încălzite, precum și pentru bețe de tutun încălzite; huse pentru țigări electronice reîncărcabile.

(210) **048764**  
 (220) 2021.09.16  
 (730) **Philip Morris Products S.A., CH**  
 Quai Jeanrenaud 3, CH-2000 Neuchâtel, El-  
 veția  
 (540)

## SUMMER BREEZE

(511) NCL(11-2021)  
 34 - vaporizatoare cu fir pentru țigări electronice și dispozitive electronice de fumat; tutun, brut sau prelucrat; produse din tutun, inclusiv țigări de foi, țigarete, cigarillos, tutun pentru rularea propriilor țigarete, tutun de pipă, tutun de mestecat, tutun de prizat, kretek; snus; înlocuitori de tutun (cu excepția celor pentru uz medical); articole pentru fumători, inclusiv foite și tuburi pentru țigarete, filtre pentru țigarete, recipiente de tutun, tabachere pentru țigarete și scrumiere pentru fumători, pipe, dispozitive de buzunar pentru rularea țigaretelor, brichete pentru fumători; chibrituri; bețe de tutun, produse din tutun pentru a fi încălzite, dispozitive electronice și părți ale acestora pentru încălzirea țigaretelor sau a tutunului pentru eliberarea de aerosoli care conțin nicotină pentru inhalare; soluții de nicotină lichidă pentru utilizare în țigări electronice; dispozitive electronice de fumat; țigări electronice; țigări electronice folosite ca înlocuitori ai țigărilor tradiționale; dispozitive electronice pentru inhalarea aerosolilor care conțin nicotină; dispozitive de vaporizare orale pentru fumători, produse din tutun și înlocuitori de tutun; articole pentru țigări electronice destinate fumătorilor; piese și accesorii pentru produsele sus-menționate incluse în clasa 34; stingătoare pentru țigarete și țigări de foi încălzite, precum și pentru bețe de tutun încălzite; huse pentru țigări electronice reîncărcabile.

(210) **048765**  
 (220) 2021.09.16  
 (730) **Philip Morris Products S.A., CH**  
 Quai Jeanrenaud 3, CH-2000 Neuchâtel, El-  
 veția  
 (540)

## HEETS GREEN ZING

142

(511) NCL(11-2021)  
 34 - vaporizatoare cu fir pentru țigări electronice și dispozitive electronice de fumat; tutun, brut sau prelucrat; produse din tutun, inclusiv țigări de foi, țigarete, cigarillos, tutun pentru rularea propriilor țigarete, tutun de pipă, tutun de mestecat, tutun de prizat, kretek; snus; înlocuitori de tutun (cu excepția celor pentru uz medical); articole pentru fumători, inclusiv foite și tuburi pentru țigarete, filtre pentru țigarete, recipiente de tutun, tabachere pentru țigarete și scrumiere pentru fumători, pipe, dispozitive de buzunar pentru rularea țigaretelor, brichete pentru fumători; chibrituri; bețe de tutun, produse din tutun pentru a fi încălzite, dispozitive electronice și părți ale acestora pentru încălzirea țigaretelor sau a tutunului pentru eliberarea de aerosoli care conțin nicotină pentru inhalare; soluții de nicotină lichidă pentru utilizare în țigări electronice; dispozitive electronice de fumat; țigări electronice; țigări electronice folosite ca înlocuitori ai țigărilor tradiționale; dispozitive electronice pentru inhalarea aerosolilor care conțin nicotină; dispozitive de vaporizare orale pentru fumători, produse din tutun și înlocuitori de tutun; articole pentru țigări electronice destinate fumătorilor; piese și accesorii pentru produsele sus-menționate incluse în clasa 34; stingătoare pentru țigarete și țigări de foi încălzite, precum și pentru bețe de tutun încălzite; huse pentru țigări electronice reîncărcabile.

(210) **048766**  
 (220) 2021.09.16  
 (730) **SERA NOASTRĂ S.R.L., MD**  
 Str. Calea Basarabiei nr. 8/1,  
 MD-2023, Chișinău, Republica Moldova  
 (540)



(591) Culori revendicate: roșu, verde, galben, negru.

- (511) NCL(11-2021)  
 31 - produse agricole, de acvacultură, horticoale și forestiere brute și neprelucrate; cereale și semințe crude și neprelucrate; fructe și legume proaspete, ierburi proaspete; plante și flori naturale; bulbi, răsaduri și semințe pentru plantare; animale vii; hrană și băuturi pentru animale; malț;
- 35 - publicitate; managementul, organizarea și administrarea afacerilor comerciale; lucrări de birou.
- (531) CFE(8) 05.09.15; 05.09.17; 05.09.22; 05.09.24; 27.05.01; 29.01.14.

- (210) **048767**  
 (220) 2021.09.16  
 (730) **PUZUR Lilian, MD**  
 Str. Trandafirilor nr. 11/5, ap. 33,  
 MD-2028, Chișinău, Republica Moldova
- (540)

## ESFOLIO

- (511) NCL(11-2021)  
 03 - cosmetice și produse de toaletă nemedicinale; produse nemedicinale pentru îngrijirea dinților; articole de parfumerie, uleiuri esențiale; preparate pentru albit și alte substanțe pentru spălat; preparate pentru curățare, lustruire, degresare și șlefuire.

- (210) **048768**  
 (220) 2021.09.16  
 (310) 13393/2021  
 (320) 2021.09.06  
 (330) CH  
 (730) **Philip Morris Products S.A., CH**  
 Quai Jeanrenaud 3, CH-2000 Neuchâtel,  
 Elveția
- (540)

## TEREA GREEN ZING

- (511) NCL(11-2021)  
 34 - vaporizatoare cu fir pentru țigări electronice și dispozitive electronice de fumat; tutun, brut sau prelucrat; produse din tutun, inclusiv țigări de foi, țigarete, cigarillos, tutun pentru

rularea propriilor țigarete, tutun de pipă, tutun de mestecat, tutun de prizat, kretek; snus; înlocuitori de tutun (cu excepția celor pentru uz medical); articole pentru fumători, inclusiv foițe și tuburi pentru țigarete, filtre pentru țigarete, recipiente de tutun, tabachere pentru țigarete și scrumiere pentru fumători, pipe, dispozitive de buzunar pentru rularea țigaretelor, brichete pentru fumători; chibrituri; bețe de tutun, produse din tutun pentru a fi încălzite, dispozitive electronice și părți ale acestora pentru încălzirea țigaretelor sau a tutunului pentru eliberarea de aerosoli care conțin nicotină pentru inhalare; soluții de nicotină lichidă pentru utilizare în țigări electronice; dispozitive electronice de fumat; țigări electronice; țigări electronice folosite ca înlocuitori ai țigărilor tradiționale; dispozitive electronice pentru inhalarea aerosolilor care conțin nicotină; dispozitive de vaporizare orale pentru fumători, produse din tutun și înlocuitori de tutun; articole pentru țigări electronice destinate fumătorilor; piese și accesorii pentru produsele sus-menționate incluse în clasa 34; stingătoare pentru țigarete și țigări de foi încălzite, precum și pentru bețe de tutun încălzite; huse pentru țigări electronice reîncărcabile.

- (210) **048769**  
 (220) 2021.09.16  
 (730) **PARADISUL PRICHINDEILOR S.R.L., societate comercială, MD**  
 Str. Ion Soltăs nr. 9/2, MD-2003,  
 Durlești, Chișinău, Republica Moldova
- (540)

# Ghetuțele Vesele

- (511) NCL(11-2021)  
 41 - educație; instruire; divertisment; activități sportive și culturale.
- (531) CFE(8) 27.05.03.

(210) **048770**  
 (220) 2021.09.16  
 (730) **GRUBLEAC Denis, MD**  
 Str. Vasile Lupu nr. 19, ap. 28,  
 MD-2008, Chișinău, Republica Moldova  
 (540)



**TOPMASTER.MD**

(591) Culori revendicate: albastru, alb, negru.  
 (511) NCL(11-2021)  
 35 - publicitate; managementul, organizarea și administrarea afacerilor comerciale; lucrări de birou;  
 37 - servicii de construcții; servicii de instalare și reparații; extracții miniere, forare de petrol și gaze.  
 (531) CFE(8) 01.15.15; 01.15.21; 24.17.02; 24.17.24; 27.05.19; 29.01.13.

(210) **048771**  
 (220) 2021.09.16  
 (730) **HARABADJI Anatolie, MD**  
 Str. Calea Ieșilor nr. 47, bloc 2, ap. 86,  
 MD-2069, Chișinău, Republica Moldova

(540)

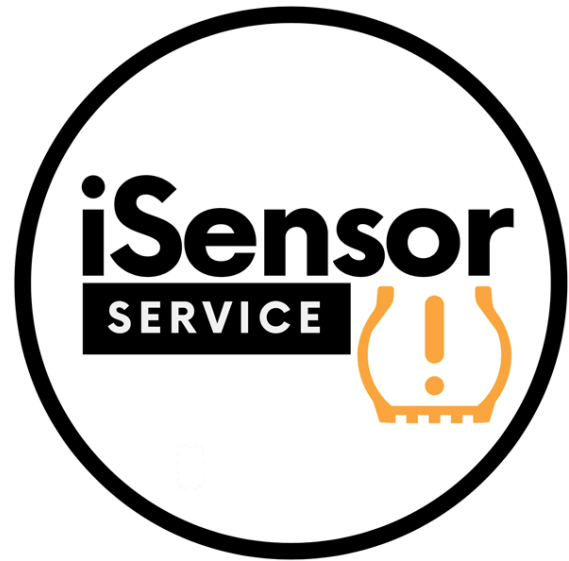

(591) Culori revendicate: alb, negru, oranj.  
 (511) NCL(11-2021)  
 35 - publicitate; managementul, organizarea și administrarea afacerilor comerciale; lucrări de birou;  
 37 - servicii de construcții; servicii de instalare și reparații; extracții miniere, forare de petrol și gaze.  
 (531) CFE(8) 24.17.04; 26.01.11; 26.01.20; 27.05.10; 29.01.13.

(210) **048772**  
 (220) 2021.09.17  
 (730) **BODAȘCO Oleg, MD**  
 Bd. Decebal nr. 76, bloc 3, ap. 8,  
 MD-2038, Chișinău, Republica Moldova  
 (540)



(511) NCL(11-2021)  
 30 - cafea, ceai, cacao și înlocuitori de cafea; orez, paste făinoase și tăiței; tapioca și sago; făină și preparate din cereale; pâine, produse

de patiserie și cofetărie; ciocolată; înghețată, șerburi și alte tipuri de gheață comestibilă; zahăr, miere, sirop de melasă; drojdie, praf de copt; sare; mirodenii, condimente, zarzavaturi conservate; oțet, sosuri și alte preparate de condimentare; gheață (apă înghețată);

35 - publicitate; managementul, organizarea și administrarea afacerilor comerciale; lucrări de birou.

(531) CFE(8) 01.15.05; 13.03.02; 25.01.06; 25.03.03; 27.05.01; 27.05.24.

(210) **048773**

(220) 2021.09.17

(730) **TULBURI Ivan, MD**

Str. Alecu Russo nr. 14, ap. 34,  
MD-3123, Bălți, Republica Moldova

(540)



(591) Culori revendicate: negru, roșu, auriu.

(511) NCL(11-2021)

32 - bere; băuturi nealcoolice; ape minerale și gaze; băuturi din fructe și sucuri de fructe; siropuri și alte preparate nealcoolice pentru fabricarea băuturilor;

35 - publicitate; managementul, organizarea și administrarea afacerilor comerciale; lucrări de birou;

43 - servicii de alimentație publică; servicii de cazare temporară.

(531) CFE(8) 05.07.02; 05.07.03; 05.11.15; 09.03.13; 09.07.01; 09.07.25; 27.03.02; 29.01.13.

(210) **048776**

(220) 2021.09.17

(730) **TATARU Gabriela, MD**

Str. Iazului nr. 19, ap. 44,  
MD-2020, Chișinău, Republica Moldova

(540)

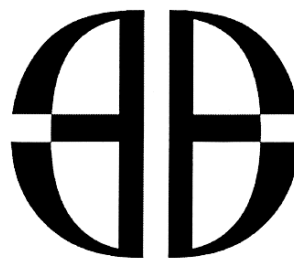

**DONIA HOSMAN**

(511) NCL(11-2021)

25 - îmbrăcăminte, încălțăminte, articole care servesc la acoperirea capului;

35 - publicitate; managementul, organizarea și administrarea afacerilor comerciale; lucrări de birou.

(531) CFE(8) 26.02.05; 26.07.09; 26.13.25; 27.01.08; 27.05.19.

(210) **048777**

(220) 2021.09.17

(730) **TERMICAN Maxim, MD**

Str. Calea Unirii nr. 66, MD-2003,  
Dorlești, Chișinău, Republica Moldova

(540)



(511) NCL(11-2021)

35 - publicitate; managementul, organizarea și administrarea afacerilor comerciale; lucrări de birou;

39 - transport; ambalarea și depozitarea mărfurilor; organizarea de călătorii.

(531) CFE(8) 24.15.08; 24.15.17; 27.03.15; 27.05.19.

(210) **048778**  
 (220) 2021.09.17  
 (730) **PANESTA GROUP S.R.L., MD**  
 Str. Barbu Lăutaru nr. 28,  
 MD-2008, Chișinău, Republica Moldova  
 (540)

## CRONICARUL

(511) NCL(11-2021)  
 32 - bere; băuturi nealcoolice; ape minerale și gazeoase; băuturi din fructe și sucuri de fructe; siropuri și alte preparate nealcoolice pentru fabricarea băuturilor;  
 33 - băuturi alcoolice, cu excepția berii; preparate alcoolice pentru fabricarea băuturilor.

(210) **048781**  
 (220) 2021.08.18  
 (730) **SĂLCUȚA S.R.L., MD**  
 MD-4323, Sălcuța, Căușeni,  
 Republica Moldova  
 (540)

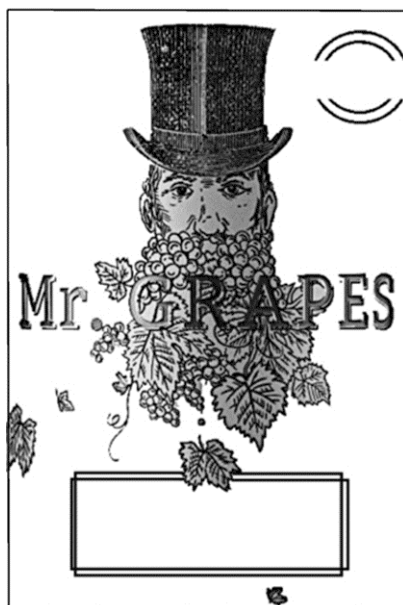

(511) NCL(11-2021)  
 33 - băuturi alcoolice, cu excepția berii; preparate alcoolice pentru fabricarea băuturilor.

(531) CFE(8) 02.01.01; 05.03.04; 05.03.19;  
 05.07.10; 25.01.15; 26.02.05; 26.04.07;  
 27.05.03.

(210) **048782**  
 (220) 2021.09.23  
 (730) **CIBIZOV Denis, MD**  
 Str-la Haltei nr. 1 B,  
 MD-2023, Chișinău, Republica Moldova  
 (540)

**Bambini**

(591) Culori revendicate: roșu.  
 (511) NCL(11-2021)  
 29 - carne, pește, păsări și vânat; extracte din carne; fructe și legume conservate, congelate, uscate și fierte; jeleurii, dulceturi, compoturi; ouă; lapte, brânzeturi, unt, iaurt și alte produse lactate; uleiuri și grăsimi de uz alimentar;  
 32 - băuturi nealcoolice; ape minerale și gazeoase; băuturi din fructe și sucuri de fructe; siropuri și alte preparate nealcoolice pentru fabricarea băuturilor.  
 (531) CFE(8) 02.09.01; 27.05.07; 29.01.01.

(210) **048789**  
 (220) 2021.09.21  
 (730) **PANESTA GROUP S.R.L., MD**  
 Str. Barbu Lăutaru nr. 28,  
 MD-2008, Chișinău, Republica Moldova  
 (540)

## briolo

(511) NCL(11-2021)  
 30 - cafea, ceai, cacao și înlocuitori de cafea; orez, paste făinoase și tăiței; tapioca și sago; făină și preparate din cereale; pâine, produse de patiserie și cofetărie; ciocolată; înghețată, șerbeturi și alte tipuri de gheață comestibilă; zahăr, miere, sirop de melasă; drojdie, praf de copt; sare; mirodenii, condimente, zarzavaturi conservate; oțet, sosuri și alte preparate de condimentare; gheață (apă înghețată).

(210) **048790**  
(220) 2021.09.21  
(730) **VOLOVEȚCAIA Elena, MD**  
Str. Ciocîrliei nr. 17, ap. 27,  
MD-2021, Chișinău, Republica Moldova  
(540)



Brasco

(511) NCL(11-2021)  
14 - metale prețioase și aliajele lor; giuvaiergerie, bijuterii, pietre prețioase și semiprețioase; ceasornicărie și instrumente pentru măsurarea timpului;  
20 - oglinzi, rame; containere nemetalice pentru depozitare sau transport; oase, coarne, fanoane de balenă sau sidef prelucrate sau semiprelucrate; scoici; spumă de mare; chihlimbar galben;  
35 - publicitate; managementul, organizarea și administrarea afacerilor comerciale; lucrări de birou.  
(531) CFE(8) 17.02.01; 17.02.02; 27.05.07.

---

---

## Mărci înregistrate în baza cererilor acceptate parțial

(111) **35462**  
 (151) 2021.08.10  
 (181) 2030.09.01  
 (210) 046694  
 (220) 2020.09.01  
 (730) **ERIOMENCO Dmitrii, MD**  
 Str. Andrei Doga nr. 28/7, ap. 4,  
 MD-2024, Chișinău, Republica Moldova  
 (540)



(591) Culori revendicate: verde, alb, negru, galben de diferite nuanțe.  
 (511) NCL(11-2020)  
 03 - preparate pentru albit și alte substanțe pentru spălat; preparate pentru curățare, lustruire, degresare și șlefuire;  
 05 - produse igienice de uz medical; substanțe și alimente dietetice de uz medical, alimente pentru sugari; suplimente dietetice pentru oameni; dezinfectante;  
 14 - metale prețioase și aliajele lor; giuvaiergerie, bijuterii, pietre prețioase și semiprețioase; ceasornicărie și instrumente pentru măsurarea timpului;  
 16 - hârtie și carton; produse de imprimare; articole pentru legătorie; fotografii; articole de papetărie și de birou, cu excepția mobilei; adevizi pentru papetărie sau menaj; materiale pentru pictură și pentru artiști; pensule; materiale didactice și de instruire; folii, pelicule și pungi din plastic pentru ambalare și împachetare; caractere și clișee tipografice;  
 18 - piele și imitații de piele; piei de animale; genți de voiaj și de transport; umbrele și umbrele de soare; bastoane; bice și articole de șelărie; zgărzi, lese și îmbrăcăminte pentru animale;  
 21 - ustensile și recipiente de menaj sau de bucătărie; vase de bucătărie și articole de masă, cu excepția cuțitelor, furculițelor și lingurilor; piepteni și bureți; perii, cu excepția pensulelor; materiale pentru perii; articole pentru curățare; sticlă brută sau semiprelucrată, cu excepția sticlei de construcție; articole de sticlă, articole de porțelan și faianță;

24 - textile și înlocuitori de textile; lenjerie de uz casnic; draperii din materiale textile sau plastice;  
 25 - îmbrăcăminte, încălțăminte, articole care servesc la acoperirea capului;  
 28 - jocuri, jucării și articole pentru joacă; aparate pentru jocuri video; articole de gimnastică și sport; decorațiuni (ornamente) pentru pomul de Crăciun.  
 (531) CFE(8) 05.07.12; 26.01.15; 27.03.11; 27.05.08; 29.01.14.

(111) **35486**  
 (151) 2021.08.18  
 (181) 2028.12.19  
 (210) 043567  
 (220) 2018.12.19  
 (730) **Chanel SARL, CH**  
 Quai du Général-Guisan 24, 1204 Geneve,  
 Elveția  
 (540)

## GABRIELLE

(511) NCL(11-2018)  
 03 - preparate odorizate pentru împrosopătarea aerului; odorizante în scopuri casnice; potpourriuri parfumate.

(111) **35512**  
 (151) 2021.08.25  
 (181) 2030.04.04  
 (210) 045900  
 (220) 2020.04.04  
 (730) **NASTAS Marina, MD**  
 Str. Valea Dicescu nr. 28,  
 MD-2009, Chișinău, Republica Moldova  
 (540)

## Giardinophyt

(511) NCL(11-2020)  
 05 - produse farmaceutice, medicale și de uz veterinar; produse igienice de uz medical;

substanțe și alimente dietetice de uz medical sau veterinar, alimente pentru sugari; suplimente dietetice pentru oameni și animale; plasturi, materiale pentru pansamente; materiale pentru plombarea dinților, ceară dentară; dezinfectante; produse pentru distrugerea animalelor dăunătoare; fungicide, erbicide;

- 44 - servicii medicale; servicii veterinare; servicii de igienă și de îngrijire a frumuseții pentru oameni sau animale; servicii de agricultură, acvacultură, horticultură și silvicultură.

(111) **35517**

(151) 2021.08.25

(181) 2028.11.02

(210) 043314

(220) 2018.11.02

(730) **LADY COUTURE S.R.L., MD**

Str. Mitropolit Varlaam nr. 52, of. 25,  
MD-2001, Chișinău, Republica Moldova

(540)

*ajouré*

(511) NCL(11-2018)

- 35 - publicitate; gestiunea afacerilor comerciale; administrare comercială; lucrări de birou.

(111) **35520**

(151) 2021.08.31

(181) 2030.01.22

(210) 045450

(220) 2020.01.22

(730) **VIERU Călin, MD**

Str. Alexandrescu nr. 6, ap. 28,  
MD-2008, Chișinău, Republica Moldova

(540)

**WOK'N'ROLL**

(511) NCL(11-2020)

- 35 - publicitate; gestiunea afacerilor comerciale; administrare comercială; lucrări de birou; servicii on-line de tranzacționare, și anume

servicii de operare on-line pe piețe pentru vânzătorii și cumpărătorii de produse și servicii; servicii on-line de tranzacționare în care vânzătorii afișează produsele sau serviciile care urmează să fie oferite spre vânzare, achiziționare sau spre licitare prin intermediul Internetului, în scopul de a facilita vânzarea produselor și serviciilor de către terți prin intermediul unei rețele de calculatoare; oferirea răspunsului evaluativ și evaluarea produselor și serviciilor oferite de vânzători, evaluarea valorii, prețurilor produselor și serviciilor oferite de vânzători, servicii de performanță a cumpărătorilor și vânzătorilor, servicii de livrare, precum și experiența globală de tranzacționare în legătură cu acestea; oferirea unui ghid de căutare de publicitate on-line care oferă produse și servicii ale vânzătorilor; oferirea unei baze de date de căutare on-line de evaluare pentru cumpărători și vânzători; servicii de publicitate și reclamă; servicii de afaceri; servicii de publicitate, servicii de comercializare pentru terți prestate de supermarketuri, hipermarketuri, buticuri, magazine, gherete, chioșcuri și tarabe.

(111) **35521**

(151) 2021.08.31

(181) 2030.01.22

(210) 045451

(220) 2020.01.22

(730) **VIERU Călin, MD**

Str. Alexandrescu nr. 6, ap. 28,  
MD-2008, Chișinău, Republica Moldova

(540)

**CREPE DE LA CREPE**

(511) NCL(11-2020)

- 35 - publicitate; gestiunea afacerilor comerciale; administrare comercială; lucrări de birou; servicii on-line de tranzacționare, și anume servicii de operare on-line pe piețe pentru vânzătorii și cumpărătorii de produse și servicii; servicii on-line de tranzacționare în care vânzătorii afișează produsele sau serviciile care urmează să fie oferite spre vânzare, achiziționare sau spre licitare prin intermediul Internetului, în scopul de a facilita vânzarea produselor și serviciilor de către terți prin intermediul unei rețele de calculatoare; oferirea răspunsului evaluativ și evaluarea produ-

selor și serviciilor oferite de vânzători, evaluarea valorii, prețurilor produselor și serviciilor oferite de vânzători, servicii de performanță a cumpărătorilor și vânzătorilor, servicii de livrare, precum și experiența globală de tranzacționare în legătură cu acestea; oferirea unui ghid de căutare de publicitate on-line care oferă produse și servicii ale vânzătorilor; oferirea unei baze de date de căutare on-line de evaluare pentru cumpărători și vânzători; servicii de publicitate și reclamă; servicii de afaceri; servicii de publicitate, servicii de comercializare pentru terți prestate de supermarketuri, hipermarketuri, buticuri, magazine, gherete, chioșcuri și tarabe;

43 - servicii de cazare temporară.

(111) **35530**  
 (151) 2021.08.31  
 (181) 2029.11.21  
 (210) 045204  
 (220) 2019.11.21  
 (730) **CHISELIOV Aliona, MD**  
 Str. Smolean nr. 21,  
 MD-3100, Bălți, Republica Moldova  
 (540)

## Я И БУРГЕР

(526) Elementele mărcii asupra cărora nu se extinde dreptul exclusiv: „БУРГЕР”.  
 (511) NCL(11-2019)  
 43 - servicii de alimentație publică; servicii de cazare temporară.  
 (531) CFE(8) 28.05.00.

(111) **35531**  
 (151) 2021.08.28  
 (181) 2030.06.25  
 (210) 046247  
 (220) 2020.06.25  
 (730) **VINĂRIA PURCARI S.R.L., întreprindere mixtă, MD**  
 MD-4229, Purcari, Ștefan-Vodă,  
 Republica Moldova  
 (540)

## GALERIA VINULUI

(526) Elementele mărcii asupra cărora nu se extinde dreptul exclusiv: „VINULUI”.

(511) NCL(11-2020)  
 35 - publicitate; gestiunea afacerilor comerciale; administrare comercială; lucrări de birou.

(111) **35532**  
 (151) 2021.08.31  
 (181) 2030.06.10  
 (210) 046137  
 (220) 2020.06.10  
 (730) **AMTA-TIS S.R.L., MD**  
 Str. Columna nr. 170,  
 MD-2004, Chișinău, Republica Moldova  
 (540)



(526) Elementele mărcii asupra cărora nu se extinde dreptul exclusiv: „INDUSTRIAL”, cu excepția executării grafice deosebite.

(511) NCL(11-2020)  
 01 - produse chimice pentru utilizare în industrie, științe, fotografie, agricultură, horticultură și silvicultură; rășini artificiale în stare brută, materiale plastice în stare brută; compoziții extinctoare și de prevenire a incendiilor; preparate pentru călirea și sudura metalelor; materiale pentru tăbăcirea pieilor de animale; adezivi pentru utilizare în industrie; chituri și alte paste de umplutură; compost, îngrășăminte, fertilizanți; preparate biologice pentru utilizare în industrie și științe;  
 03 - cosmetice și produse de toaletă nemedicinale; produse nemedicinale pentru îngrijirea dinților; articole de parfumerie, uleiuri esențiale; preparate pentru albit și alte substanțe pentru spălat; preparate pentru curățare, lustruire, degresare și șlefuire;  
 04 - uleiuri și grăsimi industriale; ceară; lubrifianți; produse pentru absorbția, umezirea și compactarea pulberilor; combustibili și substanțe pentru iluminat; lumânări și fitiluri pentru iluminat;  
 05 - produse farmaceutice, medicale și de uz veterinar; produse igienice de uz medical; substanțe și alimente dietetice de uz medical sau veterinar, alimente pentru sugari; suplimente dietetice pentru oameni și animale; plasturi, materiale pentru pansamente; mate-

- riale pentru plombarea dinților, ceară dentară; dezinfectante; produse pentru distrugerea animalelor dăunătoare; fungicide, erbicide;
- 06 - metale comune și aliajele lor; minereuri; materiale metalice pentru edificare și construcții; construcții transportabile metalice; cabluri și fire metalice neelectrice; produse de feronerie metalică; containere metalice pentru depozitare sau transport; seifuri;
- 07 - mașini, mașini-unelte, scule cu acționare mecanică; motoare, cu excepția celor pentru vehiculele terestre; cuplaje și organe de transmisie, cu excepția celor pentru vehiculele terestre; instrumente agricole, altele decât cele acționate manual; incubatoare pentru ouă; mașini automate de vânzare;
- 08 - scule și instrumente acționate manual; cuțite, furculițe și linguri; arme albe, cu excepția armelor de foc; aparate de ras;
- 11 - aparate și instalații de iluminat, de încălzire, de răcire, de producere a vaporilor, de gătit, de uscare, de ventilare, de distribuire a apei și instalații sanitare;
- 16 - hârtie și carton; produse de imprimare; articole pentru legătorie; fotografii; articole de papetărie și de birou, cu excepția mobilei; adevizi pentru papetărie sau menaj; materiale pentru pictură și pentru artiști; pensule; materiale didactice și de instruire; folii, pelicule și pungi din plastic pentru ambalare și împachetare; caractere și clișee tipografice;
- 21 - ustensile și recipiente de menaj sau de bucătărie; vase de bucătărie și articole de masă, cu excepția cuțitelor, furculițelor și lingurilor; piepteni și bureți; perii, cu excepția pensulelor; materiale pentru perii; articole pentru curățare; sticlă brută sau semiprelucrată, cu excepția sticlei de construcție; articole de sticlă, articole de porțelan și faianță;
- 27 - covoare, carpete, preșuri, rogojini, linoleum și alte produse pentru acoperirea podelelor; tapete murale, nu din materiale textile;
- 35 - publicitate; gestiunea afacerilor comerciale; administrare comercială; lucrări de birou;
- 37 - servicii de construcții; servicii de instalare și reparații; extracții miniere, forare de petrol și gaze;
- 44 - servicii medicale; servicii veterinare; servicii de igienă și de îngrijire a frumuseții pentru oameni sau animale; servicii de agricultură, acvacultură, horticultură și silvicultură.
- (531) CFE(8) 01.15.21; 05.05.20; 26.01.06; 27.05.09.

- (111) **35533**  
 (151) 2021.08.31  
 (181) 2030.06.09  
 (210) 046156  
 (220) 2020.06.09  
 (730) **MC PHARMACEUTICALS S.R.L., MD**  
 Str. Uzinelor nr. 9/1,  
 MD-2023, Chișinău, Republica Moldova  
 (540)

## Antibacterol +

- (526) Elementele mărcii asupra cărora nu se extinde dreptul exclusiv: „+”.
- (511) NCL(11-2020)  
 03 - cosmetice și produse de toaletă nemedicinale; produse nemedicinale pentru îngrijirea dinților; articole de parfumerie, uleiuri esențiale; preparate pentru albit și alte substanțe pentru spălat; preparate pentru curățare, lustruire, degresare și șlefuire.

- (111) **35534**  
 (151) 2021.08.31  
 (181) 2030.04.28  
 (210) 045893  
 (220) 2020.04.28  
 (730) **UNGUREANU Igori, MD**  
 Str. Cahul nr. 7/1,  
 MD-2005, Chișinău, Republica Moldova  
 (540)

## PASAREA COLIBRI

- (511) NCL(11-2020)  
 30 - ceai, sirop de melasă; drojdie, praf de copt; sare; mirodenii, condimente, zarzavaturi conservate; oțet, sosuri și alte preparate de condimentare;
- 35 - publicitate; gestiunea afacerilor comerciale; administrare comercială; lucrări de birou.

- (111) **35535**  
 (151) 2021.08.31  
 (181) 2030.06.17  
 (210) 046191  
 (220) 2020.06.17

(730) **GRIVALENT LUX S.R.L., MD**  
Str. Vasile Alecsandri nr. 121 A,  
MD-2012, Chişinău, Republica Moldova  
(540)

**EDecORS**  
CUTDECORS.COM

(526) Elementele mărcii asupra cărora nu se extinde dreptul exclusiv: „CUT DECORS”, „.COM”, cu excepția executării grafice deosebite.

(511) NCL(11-2020)

14 - metale prețioase și aliajele lor; giuvaiergerie, bijuterii, pietre prețioase și semiprețioase; ceasornicărie și instrumente pentru măsurarea timpului;

16 - hârtie și carton; produse de imprimare; articole pentru legătorie; fotografii; articole de papetărie și de birou, cu excepția mobilei; adezivi pentru papetărie sau menaj; materiale pentru pictură și pentru artiști; pensule; materiale didactice și de instruire; folii, pelicule și pungi din plastic pentru ambalare și împachetare; caractere și clișee tipografice;

20 - mobilier, oglinzi, rame; containere nemetalice pentru depozitare sau transport; oase, coarne, fanoane de balenă sau sedef prelucrate sau semiprelucrate; scoici; spumă de mare; chihlimbar galben;

28 - jocuri, jucării și articole pentru joacă; aparate pentru jocuri video; articole de gimnastică și sport; decorațiuni (ornamente) pentru pomul de Crăciun;

35 - publicitate; gestiunea afacerilor comerciale; administrare comercială; lucrări de birou.

(531) CFE(8) 02.09.08; 04.05.21; 27.03.02; 27.05.01.

(111) **35536**  
(151) 2021.08.31  
(181) 2030.07.07  
(210) 046292  
(220) 2020.07.07

(730) **PROPAC S.R.L., MD**  
Str. Alexandru cel Bun nr. 78, bloc 1,  
MD-6801, Ialoveni, Republica Moldova  
(540)

**MAXSTRETCH**

(526) Elementele mărcii asupra cărora nu se extinde dreptul exclusiv: „MAX STRETCH”, cu excepția executării grafice deosebite.

(511) NCL(11-2020)

16 - hârtie și carton; produse de imprimare; articole pentru legătorie; fotografii; articole de papetărie și de birou, cu excepția mobilei; adezivi pentru papetărie sau menaj; materiale pentru pictură și pentru artiști; pensule; materiale didactice și de instruire; folii, pelicule și pungi din plastic pentru ambalare și împachetare; caractere și clișee tipografice.

(531) CFE(8) 07.05.11; 27.03.15; 27.05.11.

(111) **35537**  
(151) 2021.09.01  
(181) 2030.05.08  
(210) 045932  
(220) 2020.05.08  
(730) **NASTAS Iurie, MD**  
Str. Angela Păduraru nr. 13/1,  
MD-2071, Chişinău, Republica Moldova  
(540)

**IUNAS**  
COMMERCIAL PARK

(526) Elementele mărcii asupra cărora nu se extinde dreptul exclusiv: „COMMERCIAL PARK”, cu excepția executării grafice deosebite.

(511) NCL(11-2020)

36 - asigurări; afaceri financiare; afaceri monetare; afaceri imobiliare;

37 - servicii de construcții; servicii de instalare și reparații; extracții miniere, forare de petrol și gaze;

- 39 - transport; ambalarea și depozitarea mărfurilor; organizarea de călătorii;
- 43 - servicii de alimentație publică; servicii de cazare temporară.
- (531) CFE(8) 27.01.05; 27.05.01; 27.05.10.

- (111) **35538**
- (151) 2021.08.29
- (181) 2030.11.17
- (210) 047085
- (220) 2020.11.17
- (730) **LOCALS PROJECT S.R.L., MD**  
Bd. Cuza-Voda nr. 17/1, ap. 4,  
MD-2060, Chișinău, Republica Moldova
- (540)



- (526) Elementele mărcii asupra cărora nu se extinde dreptul exclusiv: „MADE BY”, cu excepția executării grafice deosebite.
- (511) NCL(11-2020)
- 25 - îmbrăcăminte, încălțăminte, articole care servesc la acoperirea capului;
- 41 - educație; instruire; divertisment; activități sportive și culturale;
- 43 - servicii de alimentație publică; servicii de cazare temporară.
- (531) CFE(8) 26.04.04; 26.04.18; 27.05.10.

- (111) **35539**
- (151) 2021.08.30
- (181) 2030.05.05
- (210) 045922
- (220) 2020.05.05
- (730) **S.C. Johnson & Son, Inc., US**  
1525 Howe Street, Racine, Wisconsin  
53403-2236, Statele Unite ale Americii
- (540)

**SC JOHNSON A FAMILY COMPANY**

- (526) Elementele mărcii asupra cărora nu se extinde dreptul exclusiv: „A FAMILY COMPANY”.
- (511) NCL(11-2020)
- 01 - compoziții chimice pentru impermeabilizarea încălțăminte, pielii sau materialelor textile; compoziții chimice pentru lărgirea pantofilor; adezivi pentru repararea încălțăminte, îmbrăcăminte de ploaie și altor tipuri de suprafețe din piele, cauciuc, nailon, plastic, pânză groasă, pânză de in sau vinil;
- 02 - vopsele, coloranți, mordanți și cerneluri pentru utilizarea în fabricarea încălțăminte și articolelor din piele;
- 03 - produse de tratare prealabilă a murdăriei și petelor pentru materialele textile, inclusiv îmbrăcăminte, tapițerie și covoare; produse pentru îndepărtarea murdăriei și petelor pentru materialele textile, inclusiv îmbrăcăminte, tapițerie și covoare; săpunuri, cu excepția celor utilizate pentru corp; detergenți, cu excepția celor utilizați pentru corp; ceară pentru podele; ceară pentru mobilă; produse pentru desfundarea scurgerilor; produse de curățare pentru suprafețe dure; preparate pentru albit pentru materialele textile; șervețele de unică folosință impregnate cu substanțe chimice sau compuși de curățare pentru uz casnic; preparate pentru îndepărtarea lacului; preparate sub formă de ceruri folosite pe suprafețe finisate și nefinisate; produse pentru îndepărtarea cerii; produse universale de curățare de uz casnic, produse de curățare pentru vasul de toaletă, produse de curățare pentru duș, produse de curățare pentru bucătărie; produse de curățare universale pentru sticlă și diferite tipuri de suprafețe; foi de celuloză sintetice tratate utilizate în mașinile de spălat pentru absorbția murdăriei și vopselei în timpul spălării; preparate odorizante pentru împărsărea aerului; parfumuri de cameră sau ambientale; uleiuri esențiale ambientale, produse pentru parfumarea aerului; potpuriuri parfumate; bețișoare parfumate; preparate pentru curățare, lustruire, degresare și șlefuire; preparate pentru lustruit, creme și produse de finisare cu pigmenți pentru încălțăminte și articole din piele; produse pentru conservarea pieilor, și anume produse de lustruit pentru conservarea pieilor, creme pentru întreținerea articolelor din piele; preparate de curățare uscată, și anume preparate solide pentru curățarea chimică uscată și alte preparate de curățare pentru piele, pielea întoarsă, vinil, materiale plastice și produse fabricate din aceste materiale; ceară și cremă pentru încălțăminte și articole din pie-

- le, inclusiv pentru acoperirea semnelor de uzură; produse de conservare pentru încălțăminte și articole din piele, și anume cremă pentru pantofi și produse pentru lustruirea articolelor din piele; șervețele impregnate cu preparate de lustruire și de curățare; ulei pentru protecția picioarelor împotriva crăpăturilor (cu excepția celor pentru scopuri medicale);
- 04 - lumânări, produse topite din ceară; lumânări din citronelă folosite ca repelenți pentru insecte, și anume lumânări cu repelenți pentru insecte; lumânări parfumate; lămpi cu lumânări pentru respingerea insectelor;
- 05 - dezinfectante sub formă lichidă și spray, cu excepția celor utilizate pe corp; produse pentru îmbărsădarea aerului; produse pentru odorizarea aerului; produse pentru purificarea aerului; deodorizante pentru covoare și încăperi; odorizante pentru materiale textile; insecticide; insectifuge; șervețele umede impregnate cu insectifug utilizate pe corp; spirale antițânțari; momeli cu insecticide pentru controlul insectelor și dăunătorilor; unguente medicinale pentru calmarea mâncărimei și roșeții provocate de mușcăturile de insecte, spray antifungic combinat pentru picioare; deodorante pentru încălțăminte;
- 11 - distribuitoare electrice de arome; felinare cu lumânări;
- 16 - pungi din plastic de uz casnic; pungi din plastic pentru depozitare resigilabile, evacuabile, de uz casnic; folie de ambalat din plastic;
- 21 - recipiente din materiale plastice pentru uz casnic; ustensile și recipiente mici de uz casnic (cu excepția celor din metale prețioase sau placate cu acestea); încălțătoare și calapoade pentru pantofi; materiale și bureți pentru lustruire; perii pentru încălțăminte; instrumente de curățare a sticlei, acționate manual, cu tampoane pentru curățare; perii de curățat de uz casnic;
- 25 - dispozitive anti-alunecare pentru încălțăminte; tălpi și brânțuri anti-alunecare pentru încălțăminte; tălpi, brânțuri și pernuțe (tălpi) pentru încălțăminte; tocuri pentru încălțăminte; talonete pentru ciorapi și colanți; șosete, ciorapi și colanți;
- 26 - șireturi de îmbrăcăminte.

(111) **35544**  
 (151) 2021.09.01  
 (181) 2030.10.14  
 (210) 046901

- (220) 2020.10.14  
 (730) **MUNTEAN Maria, MD**  
 Str. Mihail Sadoveanu nr. 11/2, ap. 35,  
 MD-2044, Chișinău, Republica Moldova  
 (540)

# SOFI&CO

- (526) Elementele mărcii asupra cărora nu se extinde dreptul exclusiv: „& CO”.
- (511) NCL(11-2020)  
 25 - îmbrăcăminte, încălțăminte, articole care servesc la acoperirea capului;  
 35 - lucrări de birou.

- (111) **35546**  
 (151) 2021.09.02  
 (181) 2030.07.18  
 (210) 046377  
 (220) 2020.07.18  
 (730) **SÎRBU Ludmila, MD**  
 Str. Andrei Doga nr. 28, bloc 6, ap. 9,  
 MD-2024, Chișinău, Republica Moldova  
 (540)



- (591) Culori revendicate: alb, negru, gri.  
 (511) NCL(11-2020)  
 03 - cosmetice și produse de toaletă nemedicinale; produse nemedicinale pentru îngrijirea dinților; articole de parfumerie, uleiuri esențiale; preparate pentru albit și alte substanțe pentru spălat; preparate pentru curățare, lustruire, degresare și șlefuire;  
 35 - publicitate; gestiunea afacerilor comerciale; administrare comercială; lucrări de birou; toate serviciile sus-menționate, cu excepția serviciilor de informare, consultanță și organizare, și anume în tranzacțiile economice

bilaterale, serviciilor de lobby comercial pentru interese economice, organizărilor de târguri și expoziții, studiilor de piață și analizelor economice, întreținerilor și promovărilor relațiilor comerciale și de afaceri, serviciilor de consultanță în afaceri, serviciilor de relații cu publicul, organizărilor și managementul afacerilor pentru implementarea programelor de sprijin european, prognozelor economice, anchetelor de afaceri, investigărilor și cercetărilor contactelor corporative și de afaceri prin interviu, sondajelor, evaluărilor documentelor existente, serviciilor de consultanță referitoare la prelucrarea electronică a datelor.

(531) CFE(8) 05.03.14; 27.05.07; 29.01.13.

(111) **35547**  
 (151) 2021.09.06  
 (181) 2029.12.30  
 (210) 045366  
 (220) 2019.12.30  
 (730) **Delta Air Lines, Inc., a Delaware corporation, US**  
 1030 Delta Boulevard, Atlanta, Georgia  
 30320, Statele Unite ale Americii  
 (540)

## SKY PRIORITY

(511) NCL(11-2019)  
 39 - transport aeronautic; servicii de transport aerian, și anume un serviciu de linie aeriană prioritar specializat cu servicii de rezervare, procesare îmbunătățită a biletelor aeriene, proceduri prompte de apel în așteptare, check-in prioritar, check-in de tipul priority lobby, centru de servicii dedicat și cluburi pentru pasagerii speciali, îmbarcare prioritară și asigurare specializată, prioritară și promptă a securității, servicii prompte oferite pasagerilor în timpul staționării pe aeroporturi și de urcare la bordul aeronavei, rezervare de locuri îmbunătățite, spațiu personal îmbunătățit inclusiv divertisment specializat cu conexiuni de calculatoare on-line, servicii îmbunătățite de servire a mesei și valori pentru bonurile pasagerilor speciali, livrare prioritară a bagajului, asistență serviciu clienți îmbunătățită și promptă pentru pasageri speciali.

(111) **35553**  
 (151) 2021.09.04  
 (181) 2030.05.07  
 (210) 045928  
 (220) 2020.05.07  
 (730) **BUCUR STELA VASILE, gospodărie țărănească, MD**  
 MD-3413, Dahnovici, Hîncești,  
 Republica Moldova  
 (540)



## BUCURENI

GT

(526) Elementele mărcii asupra cărora nu se extinde dreptul exclusiv: „GT”, cu excepția executării grafice deosebite.  
 (511) NCL(11-2020)  
 29 - fructe și legume conservate, uscate și fierte;  
 31 - semințe crude și neprelucrate; plante și flori naturale;  
 35 - publicitate; gestiunea afacerilor comerciale; administrare comercială; lucrări de birou;  
 39 - ambalarea și depozitarea mărfurilor;  
 (531) CFE(8) 05.07.06; 27.05.17.

(111) **35554**  
 (151) 2021.09.04  
 (181) 2030.07.30  
 (210) 046471  
 (220) 2020.07.30  
 (730) **MUNTEANU Elena, MD**  
 Str. Alecu Russo nr. 61, ap. 75,  
 MD-2044, Chișinău, Republica Moldova  
 (540)

## BLAIK

(511) NCL(11-2020)  
 35 - publicitate;  
 39 - transport; ambalarea și depozitarea mărfurilor; organizarea de călătorii.

- (111) **35558**  
 (151) 2021.09.03  
 (181) 2030.09.08  
 (210) 043686  
 (220) 2020.09.08  
 (730) **LINATEXTIL S.R.L., MD**  
 Str. 31 august 1989 nr. 46,  
 MD-2001, Chişinău, Republica Moldova  
 (540)



- (591) Culori revendicate: roşu, portocaliu, galben, verde, turcoaz, albastru, violet.  
 (511) NCL(11-2020)  
 23 - fire de uz textil;  
 24 - textile și înlocuitori de textile; lenjerie de uz casnic; draperii din materiale textile sau plastice;  
 26 - dantele, trese și broderii, panglici și funde de mercurie; nasturi, capse și copci, ace și ace cu gămălie; flori artificiale; decorațiuni pentru păr; păr fals.  
 (531) CFE(8) 09.01.08; 09.01.11; 27.05.17; 29.01.15.

- (111) **35562**  
 (151) 2021.09.09  
 (181) 2028.11.15  
 (210) 043368  
 (220) 2018.11.15  
 (730) **NGM COMPANY S.R.L., MD**  
 Str. Uzinelor nr. 9/1,  
 MD-2023, Chişinău, Republica Moldova

(540)



- (526) Elementele mărcii asupra cărora nu se extinde dreptul exclusiv: toate elementele verbale, cu excepția executării grafice deosebite.  
 (591) Culori revendicate: verde de diferite nuanțe, roșu de diferite nuanțe, galben de diferite nuanțe, auriu, alb, negru, albastru.  
 (511) NCL(11-2018)  
 16 - hârtie și carton; produse de imprimare; articole pentru legătorie; fotografii; articole de papetărie și de birou, cu excepția mobilei; adezivi pentru papetărie sau menaj; materiale pentru pictură și pentru artiști; pensule; materiale didactice și de instruire; folii, pelicule și pungi din plastic pentru ambalare și împachetare; caractere și clișee tipografice;  
 28 - jocuri, jucării și articole pentru joacă; aparate pentru jocuri video; articole de gimnastică și sport; decorațiuni (ornamente) pentru pomul de Crăciun;  
 35 - publicitate; gestiunea afacerilor comerciale; administrare comercială; lucrări de birou;  
 38 - telecomunicații;  
 41 - educație; instruire; divertisment; activități sportive și culturale.  
 (531) CFE(8) 01.01.12; 02.09.20; 03.13.09; 05.03.06; 20.05.16; 24.05.07; 24.17.18; 25.01.06; 27.05.09; 27.07.11; 28.05.00; 29.01.15.

- (111) **35563**
- (151) 2021.09.09
- (181) 2028.11.15
- (210) 043369
- (220) 2018.11.15
- (730) **NGM COMPANY S.R.L., MD**  
Str. Uzinelor nr. 9/1,  
MD-2023, Chişinău, Republica Moldova
- (540)

- (531) CFE(8) 01.01.12; 02.09.20; 03.01.01;  
05.07.05; 19.03.03; 20.05.16; 24.05.02;  
24.05.07; 25.01.06; 26.15.11; 26.15.15;  
27.05.09; 27.07.11; 28.05.00; 29.01.15.



- (111) **35564**
- (151) 2021.09.09
- (181) 2029.01.22
- (210) 043686
- (220) 2019.01.22
- (730) **NGM COMPANY S.R.L., MD**  
Str. Uzinelor nr. 9/1,  
MD-2023, Chişinău, Republica Moldova
- (540)



- (526) Elementele mărcii asupra cărora nu se extinde dreptul exclusiv: toate elementele verbale, cu excepția executării grafice deosebite.
- (591) Culori revendicate: roșu de diferite nuanțe, galben de diferite nuanțe, auriu, alb, negru, albastru, gri.
- (511) NCL(11-2018)
- 16 - hârtie și carton; produse de imprimărie; articole pentru legătorie; fotografii; articole de papetărie și de birou, cu excepția mobilei; adezivi pentru papetărie sau menaj; materiale pentru pictură și pentru artiști; pensule; materiale didactice și de instruire; folii, pelicule și pungi din plastic pentru ambalare și împachetare; caractere și clișee tipografice;
- 28 - jocuri, jucării și articole pentru joacă; aparate pentru jocuri video; articole de gimnastică și sport; decorațiuni (ornamente) pentru pomul de Crăciun;
- 35 - publicitate; gestiunea afacerilor comerciale; administrare comercială, lucrări de birou;
- 38 - telecomunicații;
- 41 - educație; instruire; divertisment; activități sportive și culturale.

- (526) Elementele mărcii asupra cărora nu se extinde dreptul exclusiv: toate elementele verbale, cu excepția „CASE DE VIS”, „MAȘINI DE VIS” și a executării grafice deosebite.
- (591) Culori revendicate: roșu de diferite nuanțe, galben de diferite nuanțe, alb, negru, albastru de diferite nuanțe, gri, verde de diferite nuanțe, violet de diferite nuanțe.
- (511) NCL(11-2019)
- 16 - hârtie și carton; produse de imprimărie; articole pentru legătorie; fotografii; articole de papetărie și de birou, cu excepția mobilei; adezivi pentru papetărie sau menaj; materiale pentru pictură și pentru artiști; pensule; materiale didactice și de instruire; folii, pelicule și pungi din plastic pentru ambalare și împachetare; caractere și clișee tipografice;

- 28 - jocuri, jucării și articole pentru joacă; aparate pentru jocuri video; articole de gimnastică și sport; decorațiuni (ornamente) pentru pomul de Crăciun;
- 38 - telecomunicații;
- 41 - educație; instruire; divertisment; activități sportive și culturale.
- (531) CFE(8) 01.01.06; 02.09.20; 07.01.24; 07.05.02; 07.05.09; 14.05.06; 18.01.09; 18.05.03; 20.05.16; 20.05.23; 24.05.07; 24.17.18; 25.01.06; 27.05.09; 27.07.11; 28.05.00; 29.01.15.

- (111) **35565**  
 (151) 2021.09.09  
 (181) 2029.04.25  
 (210) 044162  
 (220) 2019.04.25  
 (730) **NGM COMPANY S.R.L., MD**  
 Str. Uzinelor nr. 9/1,  
 MD-2023, Chișinău, Republica Moldova  
 (540)



- (526) Elementele mărcii asupra cărora nu se extinde dreptul exclusiv: toate elementele verbale, cu excepția „PIRAMIDELE DE AUR” și a executării grafice deosebite.
- (591) Culori revendicate: galben de diferite nuanțe, albastru de diferite nuanțe, violet de diferite nuanțe, negru.

- (511) NCL(11-2019)  
 16 - hârtie și carton; produse de imprimare; articole pentru legătorie; fotografii; articole de papetărie și de birou, cu excepția mobilei; adezivi pentru papetărie sau menaj; materiale pentru pictură și pentru artiști; pensule; materiale didactice și de instruire; folii, pelicule și pungi din plastic pentru ambalare și împachetare; caractere și clișee tipografice;
- 28 - jocuri, jucării și articole pentru joacă; aparate pentru jocuri video; articole de gimnastică și sport; decorațiuni (ornamente) pentru pomul de Crăciun;
- 35 - publicitate; gestiunea afacerilor comerciale; administrare comercială; lucrări de birou;
- 38 - telecomunicații;
- 41 - educație; instruire; divertisment; activități sportive și culturale.
- (531) CFE(8) 01.11.12; 01.15.24; 02.01.22; 02.03.22; 02.09.04; 03.01.16; 03.04.07; 03.07.12; 03.11.01; 03.13.10; 04.02.05; 04.02.25; 07.05.01; 24.11.05; 24.13.25; 25.01.06; 27.07.11; 28.05.00; 29.01.14.

- (111) **35569**  
 (151) 2021.09.07  
 (181) 2030.07.31  
 (210) 046493  
 (220) 2020.07.31  
 (730) **TSV-TEL S.R.L., societate comercială, MD**  
 Str. Mihail Sadoveanu nr. 2/1, ap. (of.) 67,  
 MD-2075, Chișinău, Republica Moldova  
 (540)



- (526) Elementele mărcii asupra cărora nu se extinde dreptul exclusiv: „PIZZERIA PE VATRĂ”, cu excepția executării grafice deosebite.
- (511) NCL(11-2020)  
 35 - publicitate; gestiunea afacerilor comerciale; administrare comercială; lucrări de birou;
- 43 - servicii de alimentație publică; servicii de cazare temporară.
- (531) CFE(8) 08.07.04; 27.05.17.

(111) **35574**  
 (151) 2021.09.08  
 (181) 2030.09.17  
 (210) 046807  
 (220) 2020.09.17  
 (730) **EXPRESS FINANCE GROUP S.R.L., organizație de creditare nebancaară, MD**  
 Str. Uzinelor nr. 12A,  
 MD-2023, Chișinău, Republica Moldova  
 (540)



(526) Elementele mărcii asupra cărora nu se extinde dreptul exclusiv: „EXPRESS”, „FINANCE GROUP”, cu excepția executării grafice deosebite.  
 (591) Culori revendicate: alb, turcoaz, albastru-închis, albastru-deschis, navy.  
 (511) NCL(11-2020)  
 36 - asigurări; afaceri financiare; afaceri monetare; afaceri imobiliare.  
 (531) CFE(8) 24.15.01; 26.03.23; 27.05.08; 29.01.14.

(111) **35580**  
 (151) 2021.09.11  
 (181) 2029.11.04  
 (210) 045076  
 (220) 2019.11.04  
 (730) **Noksibcho Cosmetic Co., Ltd., KR**  
 302, Namdong-daero, Namdong-gu, Incheon, Republica Coreea  
 (540)

**the SKIN HOUSE**

(526) Elementele mărcii asupra cărora nu se extinde dreptul exclusiv: „the SKIN”, „HOUSE”.  
 (511) NCL(11-2019)  
 03 - cosmetice și produse de toaletă nemedicinale; produse nemedicinale pentru îngrijirea dinților; articole de parfumerie, uleiuri esențiale; preparate pentru albit și alte substanțe pentru spălat; preparate pentru curățare, lustruire, degresare și șlefuire.

(111) **35582**  
 (151) 2021.09.10  
 (181) 2030.07.18  
 (210) 046379  
 (220) 2020.07.18  
 (730) **SÎRBU Ludmila, MD**  
 Str. Andrei Doga nr. 28, bloc 6, ap. 9,  
 MD-2024, Chișinău, Republica Moldova  
 (540)

**SECRETKEY**

(511) NCL(11-2020)  
 35 - publicitate; gestiunea afacerilor comerciale; administrare comercială; lucrări de birou.  
 (531) CFE(8) 27.05.11.

(111) **35583**  
 (151) 2021.09.11  
 (181) 2029.12.12  
 (210) 045294  
 (220) 2019.12.12  
 (730) **MOBSTUDIO-SV S.R.L., MD**  
 Str. Livezilor nr. 12, MD-3711,  
 Bucovăț, Strășeni, Republica Moldova  
 (540)

**mille**

- (511) NCL(11-2019)  
 20 - mobilier, oglinzi, rame; containere nemetalice pentru depozitare sau transport; oase, coarne, fanoane de balenă sau sifid prelucrate sau semiprelucrate; scoici; spumă de mare; chihlimbar galben;  
 35 - publicitate; gestiunea afacerilor comerciale; administrare comercială; lucrări de birou.  
 (531) CFE(8) 27.05.01.

- (111) **35584**  
 (151) 2021.09.11  
 (181) 2030.05.20  
 (210) 046034  
 (220) 2020.05.20  
 (730) **NGUYEN SI TRUNG KY, MD**  
 Str. George Meniuc nr. 58,  
 MD-2009, Chișinău, Republica Moldova  
 (540)

## ACIVIR

- (511) NCL(11-2020)  
 05 - produse farmaceutice, medicale, cu excepția produselor farmaceutice pentru tratamentul herpesului; produse igienice de uz medical; substanțe și alimente dietetice de uz medical, alimente pentru sugari; suplimente dietetice pentru oameni.

- (111) **35585**  
 (151) 2021.09.11  
 (181) 2030.06.04  
 (210) 046118  
 (220) 2020.06.04  
 (730) **CORDEN-ST S.R.L., MD**  
 Str. Andrei Doga nr. 45/2, ap. 11,  
 MD-2024, Chișinău, Republica Moldova

(540)



# **CORDEN ST**

- (526) Elementele mărcii asupra cărora nu se extinde dreptul exclusiv: „C”, cu excepția execuției grafice deosebite.  
 (511) NCL(11-2020)  
 09 - aparate și instrumente științifice, de cercetare, de navigare, geodezice, fotografice, cinematografice, audiovizuale, optice, de cântărire, de măsurare, de semnalizare, de detectare, de testare, de inspectare, de salvare și didactice; aparate și instrumente pentru înregistrarea, transmiterea, reproducerea sau prelucrarea sunetului, imaginilor sau a datelor; suporturi digitale înregistrate și descărcabile, suporturi digitale sau analogice goale de înregistrare și de stocare; mecanisme pentru aparate cu preplată; mașini înregistratoare de încasat, dispozitive de calcul; costume de scafandru, măști pentru scafandri, tampoane de urechi pentru scafandri, cleme nazale pentru scafandri și înotători, mănuși de scafandru, aparate de respirat sub apă pentru înot subacvatic; extintoare; toate produsele sus-menționate, cu excepția cardurilor de memorie;  
 11 - aparate și instalații de iluminat, de încălzire, de răcire, de producere a vaporilor, de gătit, de uscare, de ventilare, de distribuire a apei și instalații sanitare;  
 42 - servicii științifice și tehnologice, precum și servicii de cercetare și de creație, referitoare la acestea; servicii de analiză, servicii de cercetare industrială și design industrial; servicii de control al calității și de autentificare; crearea și dezvoltarea hardware de calculator.  
 (531) CFE(8) 01.15.03; 26.01.13; 26.01.18; 27.03.12; 27.05.21.

(111) **35586**  
 (151) 2021.09.11  
 (181) 2030.07.27  
 (210) 046446  
 (220) 2020.07.27  
 (730) **SÎRBU Ludmila, MD**  
 Str. Andrei Doga nr. 28, bloc 6, ap. 9,  
 MD-2024, Chișinău, Republica Moldova  
 (540)



(591) Culori revendicate: roz, violet.  
 (511) NCL(11-2020)  
 03 - produse nemedicinale pentru îngrijirea dinților; articole de parfumerie, uleiuri esențiale;  
 35 - publicitate; gestiunea afacerilor comerciale; administrare comercială; lucrări de birou; toate serviciile sus-menționate, cu excepția demonstrării și comercializării mărfurilor, operațiunilor de export-import.  
 (531) CFE(8) 05.03.13; 05.03.14; 27.05.07; 27.05.24; 29.01.12.

(111) **35594**  
 (151) 2021.09.10  
 (181) 2030.02.13  
 (210) 045593  
 (220) 2020.02.13  
 (730) **ARTEMIEV Serghei, MD**  
 Str. Nicolae Dimo nr. 9, bloc 3, ap. 28,  
 MD-2068, Chișinău, Republica Moldova  
 (540)



(591) Culori revendicate: alb, galben-deschis, galben-închis, albastru, bleu, verde, roșu, oranj.  
 (511) NCL(11-2020)  
 39 - transport; ambalarea și depozitarea mărfurilor; organizarea de călătorii;  
 43 - servicii de alimentație publică; servicii de cazare temporară.  
 (531) CFE(8) 05.07.11; 05.07.22; 08.01.22; 08.01.24; 27.05.08; 29.01.15.

(111) **35616**  
 (151) 2021.09.21  
 (181) 2030.09.03  
 (210) 046717  
 (220) 2020.09.03  
 (730) **NAMAIAN DEG S.R.L., societate comercială, MD**  
 Str. C. Negruzzi nr. 40, MD-2093,  
 Hulboaca, Chișinău, Republica Moldova  
 (540)



(526) Elementele mărcii asupra cărora nu se extinde dreptul exclusiv: toate elementele verbale, cu excepția executării grafice deosebite.  
 (511) NCL(11-2020)  
 35 - publicitate; gestiunea afacerilor comerciale; administrare comercială; lucrări de birou;  
 41 - educație; instruire; divertisment; activități sportive și culturale.  
 (531) CFE(8) 02.01.08; 02.01.30; 18.01.01; 18.01.05; 18.01.14; 24.17.25; 27.05.01.

(111) **35617**  
 (151) 2021.09.21  
 (181) 2030.09.22  
 (210) 046821  
 (220) 2020.09.22  
 (730) **DIXI MEDIA S.R.L., MD**  
 Str. Bucovinei nr. 9,  
 MD-2075, Chișinău, Republica Moldova

(540)

## CASA RADIO

(526) Elementele mărcii asupra cărora nu se extinde dreptul exclusiv: „CASA”, „RADIO”.

(511) NCL(11-2020)

35 - publicitate; gestiunea afacerilor comerciale; administrare comercială; lucrări de birou.

(111) **35620**

(151) 2021.09.20

(181) 2030.01.28

(210) 045483

(220) 2020.01.28

(730) **UP, FR**

27-29 avenue des Louvresses, 92230

GENNEVILLIERS, Franța

(540)



(591) Culori revendicate: oranj, alb, negru.

(511) NCL(11-2020)

09 - dispozitive de procesare a datelor; aparate pentru intercomunicații; carduri de memorie sau cu microprocesor; circuite integrate; carduri magnetice codate; cartele magnetice de identificare; carduri de plată, cărți de credit și carduri codificate sau magnetice, carduri magnetice preplătite; carduri magnetice, optice, de memorie sau cu microprocesor electronice cu/sau fără contact (frecvență radio, cu infraroșu sau altele), de unică folosință sau care pot fi reîncărcate, utilizate pentru preplată sau plată ulterioară, care pot conține unul sau mai multe portmonee electronice; carduri de fidelitate; distribuitoare de bilete; echipamente de procesare a datelor și calculatoare; codificatoarele magnetice; fișiere cu imagini descărcabile; software (programe înregistrate); software și pachete de software, în special referitoare la bonuri de plată, carduri de plată și servicii referitoare la servi-

ciile prestate angajaților, persoanelor fizice, asociațiilor, comitetelor întreprinderilor și altor organe similare, întreprinderilor și autorităților locale sau regionale; aplicații software de calculatoare, descărcabile; aplicații software de calculatoare descărcabile pentru plăți on-line; aplicații software de calculatoare descărcabile referitoare la banii dematerializați; mașini de calcul; mașini de facturat; hardware de calculatoare; mecanisme pentru aparate cu preplată; memorii pentru calculatoare; periferice adaptate pentru a fi folosite la calculatoare; programe de calculator înregistrate; procesoare (unități centrale de prelucrare); programe de calculator descărcabile; programe înregistrate pentru sisteme de operare pentru calculatoare; suporturi de date magnetice; suporturi adaptate pentru laptopuri; suporturi optice de date; suporturi pentru înregistrări sonore; sisteme electronice de control al accesului pentru uși cu interblocare; panouri de afișaj electronic; carduri de acces codificate; monitoare (programe de calculator); dispozitive de comunicații electronice, inclusiv dispozitive fără fir pentru procesarea plăților mobile, dispozitive fără fir pentru efectuarea operațiunilor de plată fără contact și pentru cupoane, reduceri și oferte speciale fără contact, dispozitive fără fir pentru efectuarea tranzacțiilor fără contact cu vânzătorii cu amănuntul, comercianții și furnizorii prin intermediul dispozitivelor mobile utilizate pentru procesarea plăților;

16 - articole de birou (cu excepția mobilei); materiale didactice și de instruire (cu excepția aparatelor);

35 - gestiunea afacerilor comerciale; administrare comercială; gestiunea comercială a programelor de rambursare pentru alte persoane; consultanță profesională în afaceri; organizarea târgurilor în scopuri comerciale și publicitare; analiza și prelucrarea informațiilor comerciale; administrarea afacerilor; servicii de administrare a afacerilor pentru achiziționarea produselor sau serviciilor cu ajutorul cardurilor sau cecurilor preplătite; servicii de informații sau solicitare de date de afaceri referitoare la distribuția sau utilizarea cardurilor sau cecurilor preplătite; administrarea conturilor clienților care conțin informații referitoare la cardurile și cecurile preplătite, cardurile de cadouri și alte bonuri de plată; gestionarea administrativă a onorariilor profesionale și fluxurilor de plăți între profesioniști; soluții de gestionare a cheltuielilor de afaceri, inclusiv oferirea de consiliere în afaceri și

asistență în afaceri pentru a ajuta întreprinderile să-și gestioneze cheltuielile de afaceri; administrarea programelor de fidelizare a clienților; administrarea conturilor clienților; organizarea, gestionarea și monitorizarea programelor de fidelizare pentru clienți; organizarea, gestionarea și monitorizarea programelor de stimulare și a programelor de premiere a clienților; organizarea, gestionarea și monitorizarea programelor de fidelizare pentru salariați și asociați; organizarea, gestionarea și monitorizarea programelor de stimulare și a programelor de premiere pentru salariați și asociați; administrarea programelor de reduceri pentru procurarea produselor și serviciilor de către consumatori; administrarea comercială a licențelor pentru produsele și serviciile terților; consilierea, organizarea și gestionarea operațiunilor comerciale de fidelizare a clienților, în special prin acordarea de oferte promoționale; administrarea programelor de fidelizare a pasagerilor care călătoresc frecvent cu avionul; afișaj; asistență în management pentru întreprinderi comerciale sau industriale; asistență în conducerea afacerilor; servicii de programare a întâlnirilor (lucrări de birou); lucrări de birou; colectarea (inclusiv compilarea) și sistematizarea datelor într-un fișier central, în special într-o bază de date computerizată; compilarea indexurilor de informații în scopuri comerciale sau publicitare; compilarea informațiilor în baze de date informatice; contabilitate; consultanță cu privire la strategia de comunicare în domeniul relațiilor publice; consultanță în managementul și organizarea afacerilor; consultanță pentru conducerea afacerilor; consultanță cu privire la strategia de comunicare în domeniul publicității; conceperea materialelor publicitare; distribuția materialelor publicitare (pliante, prospecte, materiale tipărite, mostre); înregistrarea comunicatelor scrise și de date; servicii de evidență a cadourilor; estimare în afaceri comerciale; compilații statistice; studii de piață; facturare; furnizarea informațiilor de afaceri prin intermediul site-urilor web; informații pentru afaceri; furnizarea informațiilor de contact comerciale și de afaceri; informații și asistență comerciale pentru consumatori referitoare la alegerea produselor și serviciilor; investigații pentru afaceri; închirierea automatelor de vânzare; închirierea mașinilor și aparatelor de birou; administrare interimară de afaceri; servicii de marketing; reactualizarea materialelor publicitare; actualizarea și întreținerea datelor din baze de date informa-

tice; actualizarea și administrarea informațiilor în registre; negocierea și încheierea tranzacțiilor comerciale pentru terți; negocierea contractelor comerciale pentru alte persoane; publicitate; optimizarea motoarelor de căutare pentru promovarea vânzărilor; administrarea afacerilor pentru furnizorii de servicii independente; previziuni economice; promovarea vânzărilor pentru terți; căutare de sponsorizare; servicii de relații cu publicul; servicii de fidelizare pentru clienți în scopuri comerciale, promoționale și/sau publicitare; reproducerea documentelor; servicii de abonamente la ziare, pentru terți; servicii de abonamente la servicii de telecomunicații pentru terți; servicii ale agențiilor de informații comerciale; servicii de abonamente la baze de date informatice pentru terți; servicii de aprovizionare pentru terți (achiziții de bunuri și servicii pentru alte întreprinderi); agenții de plasare; servicii de comunicații corporative; consultanță pentru probleme legate de personal; servicii de consiliere pentru gestiunea afacerilor comerciale; servicii de externalizare (asistență în afaceri); servicii de expertiză în materie de eficiența afacerilor; servicii de intermediere de afaceri cu privire la corelarea potențialilor investitori privați cu antreprenorii care au nevoie de finanțare; servicii de intermediere comercială; sistematizarea informațiilor în fișiere electronice; transcrierea comunicărilor (lucrări de birou);

- 41 - divertisment; informații în materie de jocuri și divertisment; furnizarea centrelor de recreere; servicii furnizate de cluburi sportive (antrenamente și fitness); antrenament (instruire); coordonarea antrenamentelor de fitness; divertisment radiofonic; închirierea echipamentelor de jocuri; închirierea terenurilor de sport; microeditare; furnizarea filmelor, nedescărcabile, cu ajutorul serviciilor de transmisie video la cerere; furnizarea publicațiilor electronice on-line, nedescărcabile; exploatarea instalațiilor sportive; organizarea competițiilor sportive; organizarea concursurilor (educație sau divertisment); organizarea loteriilor; organizarea expozițiilor în scopuri culturale sau educative; organizare și coordonare de colocvii, conferințe, congrese, seminare și simpozioane; organizarea și coordonarea concertelor; organizarea și coordonarea forumurilor educaționale sau instruirilor personale; organizarea concursurilor cu sau fără acordarea premiilor; planificarea recepțiilor (divertisment); publicarea cărților; rezervarea locurilor pentru spectacole; rezervarea lecțiilor de sport; rezervarea sesiunilor

de fitness; servicii de agenții de bilete (divertisment); servicii de tabere de vară (divertisment); servicii de tabere sportive; servicii de cluburi (divertisment sau educație); servicii de divertisment; servicii de instruire prestate cu ajutorul simulatoarelor; divertisment televizat; divertisment radio; organizarea și coordonarea activităților de divertisment, jocuri; servicii de jocuri furnizate on-line (dintr-o rețea de calculatoare); publicare și împrumut de cărți; scrierea și publicarea textelor, cu excepția textelor publicitare; publicarea online a cărților și revistelor electronice; închirierea echipamentelor pentru sport, cu excepția vehiculelor; servicii de instruire în materie de gimnastică, antrenamente fizice, culturism, aerobică, exerciții fizice, reabilitare fizică, diete, nutriție, sănătate și frumusețe; instruire privind tehnica exercițiilor sportive și culturismului; antrenament, și anume instruire în domeniul sportului, pierderii în greutate, culturismului și relaxării; instruirea liderilor sportivi; organizarea și conducerea sesiunilor de exerciții fizice și cursurilor de cultură sportivă; servicii ale unui antrenor de educație fizică; asistență profesională individualizată (coaching) în materie de nutriție; servicii ale unui antrenor personal; antrenamente și educație sportivă prin intermediul aplicațiilor digitale; informații referitoare la activitatea sportivă; cursuri de dezvoltare sportivă.

(531) CFE(8) 26.04.03; 26.04.18; 26.04.22; 27.05.07; 27.05.24; 29.01.13.

(111) **35621**  
 (151) 2021.09.20  
 (181) 2030.03.05  
 (210) 045721  
 (220) 2020.03.05  
 (730) **ATLAS SPÓŁKA Z OGRANICZONĄ ODPOWIEDZIALNOŚCIĄ, PL**  
 Świętej Teresy Od Dzieciątka Jezus 105,  
 Łódź, Polonia

(540)

**ATLAS**

(511) NCL(11-2020)

- 01 - produse chimice pentru utilizare în științe, fotografie, agricultură, horticultură și silvicultură; compoziții extincatoare și de prevenire a incendiilor; preparate pentru călirea și sudura metalelor; materiale pentru tăbăcirea pieilor de animale; adezivi pentru utilizare în industrie; chituri și alte paste de umplutură; compost, îngrășăminte, fertilizanți; preparate biologice pentru utilizare în industrie și științe;
- 02 - vopsele, firnisuri, lacuri; substanțe de protecție contra ruginii și contra deteriorării lemnului; materiale colorante; coloranți; cerneluri pentru imprimare, marcare și gravare; metale sub formă de folie și pulbere utilizate în pictură, decorare, imprimare și artă;
- 03 - cosmetice și produse de toaletă nemedicinale; produse nemedicinale pentru îngrijirea dinților; articole de parfumerie, uleiuri esențiale; preparate pentru albit și alte substanțe pentru spălat; preparate pentru curățare, lustruire, degresare și șlefuire;
- 19 - materiale de construcție nemetalice; conducte rigide nemetalice pentru construcție; asfalt, smoală, gudron și bitum; construcții transportabile nemetalice; monumente nemetalice.

(111) **35627**  
 (151) 2021.09.23  
 (181) 2030.06.22  
 (210) 046206  
 (220) 2020.06.22  
 (730) **FRUIT BOX SERVICE S.R.L., MD**  
 Str. Vasile Lupu nr. 61/7, ap. 91,  
 MD-2008, Chișinău, Republica Moldova  
 (540)

**LOCAL  
 GARDEN**

(526) Elementele mărcii asupra cărora nu se extinde dreptul exclusiv: „LOCAL”, pentru produ-

sele solicitate din clasele 30, 31, 32, cu excepția executării grafice deosebite.

(511) NCL(11-2020)

- 30 - cafea, ceai, cacao și înlocuitori de cafea; orez, paste făinoase și tăiței; tapioca și sago; făină și preparate din cereale; pâine, produse de patiserie și cofetărie; ciocolată; înghețată, șerburi și alte tipuri de gheață comestibilă; zahăr, miere, sirop de melasă; drojdie, praf de copt; sare; mirodenii, condimente, zarzavaturi conservate; oțet, sosuri și alte preparate de condimentare; gheață (apă înghețată);
- 31 - produse agricole, de acvacultură, horticole și forestiere brute și neprelucrate; cereale și semințe crude și neprelucrate; fructe și legume proaspete, ierburi proaspete; plante și flori naturale; bulbi, răsaduri și semințe pentru plantare; animale vii; hrană și băuturi pentru animale; malț;
- 32 - bere; băuturi nealcoolice; ape minerale și gazoase; băuturi din fructe și sucuri de fructe; siropuri și alte preparate nealcoolice pentru fabricarea băuturilor;
- 35 - publicitate; gestiunea afacerilor comerciale; administrare comercială; lucrări de birou.
- (531) CFE(8) 27.05.01; 27.05.17.

(111) **35635**

(151) 2021.09.23

(181) 2030.10.02

(210) 046866

(220) 2020.10.02

(730) **CHIRILESCU Ion, MD**

MD-4128, Satul Nou, Cimișlia,  
Republica Moldova

(540)



(526) Elementele mărcii asupra cărora nu se extinde dreptul exclusiv: „BARBERSHOP”, cu excepția executării grafice deosebite.

(591) Culori revendicate: alb, negru, albastru, roșu, argintiu de diferite nuanțe.

(511) NCL(11-2020)

- 35 - publicitate; gestiunea afacerilor comerciale; administrare comercială; lucrări de birou; toate serviciile sus-menționate, cu excepția serviciilor de comercializare cu amănuntul, serviciilor de intermediere cu privire la produsele vândute prin punctele de vânzare cu amănuntul, serviciilor de comercializare cu amănuntul și angro a produselor alimentare la magazine alimentare cu autoservire, cu prețuri mai înalte și cu un asortiment limitat, având ziua de muncă prelungită;
- 44 - servicii medicale; servicii veterinare; servicii de igienă și de îngrijire a frumuseții pentru oameni sau animale; servicii de agricultură, acvacultură, horticultură și silvicultură.
- (531) CFE(8) 02.09.12; 25.07.20; 26.01.14; 26.01.16; 26.01.19; 27.05.24; 29.01.15.

(111) **35649**

(151) 2021.09.24

(181) 2030.09.19

(210) 046795

(220) 2020.09.19

(730) **PANESTA GROUP S.R.L., MD**

Str. Mitropolit Dosoftei nr. 124,  
MD-2004, Chișinău, Republica Moldova

(540)

## PANESTA

(511) NCL(11-2020)

- 29 - carne, pește, păsări și vânat; extracte din carne; fructe și legume conservate, congelate, uscate și fierte; jeleuri, dulceturi, compoturi; ouă; uleiuri și grăsimi de uz alimentar;
- 30 - cafea, ceai, cacao și înlocuitori de cafea; orez, paste făinoase și tăiței; tapioca și sago; făină și preparate din cereale; pâine, produse de patiserie și cofetărie; ciocolată; înghețată, șerburi și alte tipuri de gheață comestibilă; zahăr, miere, sirop de melasă; drojdie, praf de copt; sare; mirodenii, condimente, zarzavaturi conservate; oțet, sosuri și alte preparate de condimentare; gheață (apă înghețată); toate produsele sus-menționate, cu excepția băuturilor pe bază de ciocolată sau cacao,

- băuturilor pe bază de ceai, băuturilor pe bază de cafea;
- 35 - publicitate; gestiunea afacerilor comerciale; administrare comercială; lucrări de birou;
- 43 - servicii de alimentație publică; servicii de cazare temporară.

(540)



## FERTILITATEA

- (111) **35651**  
 (151) 2021.09.30  
 (181) 2029.12.09  
 (210) 045268  
 (220) 2019.12.09  
 (730) **MJ-MOTOPLUS S.R.L., MD**  
 Str. Igor Vieru nr. 17/3, ap. 4,  
 MD-2075, Chișinău, Republica Moldova  
 (540)



- (526) Elementele mărcii asupra cărora nu se extinde dreptul exclusiv: „MOTO”, „PLUS”, cu excepția executării grafice deosebite.
- (591) Culori revendicate: alb, roșu.
- (511) NCL(11-2019)  
 12 - vehicule și piese pentru acestea;
- 35 - publicitate; gestiunea afacerilor comerciale; administrare comercială; lucrări de birou, import-export, servicii de comercializare pentru terți prestate de lanțuri de magazine;
- 37 - construcții; reparații; servicii de instalare.
- (531) CFE(8) 18.01.05; 18.01.23; 27.05.08; 29.01.12.

- (526) Elementele mărcii asupra cărora nu se extinde dreptul exclusiv: „FERTILITATEA”, pentru o parte de produse din clasa 01, și anume „produse chimice pentru utilizare în agricultură, horticultură și silvicultură; compost, îngrășăminte, fertilizanți”, cu excepția executării grafice deosebite.

(511) NCL(11-2020)

- 01 - produse chimice pentru utilizare în industrie, științe, fotografie, agricultură, horticultură și silvicultură; rășini artificiale în stare brută, materiale plastice în stare brută; compoziții extincatoare și de prevenire a incendiilor; preparate pentru călirea și sudura metalelor; materiale pentru tăbăcirea pieilor de animale; adezivi pentru utilizare în industrie; chituri și alte paste de umplutură; compost, îngrășăminte, fertilizanți; preparate biologice pentru utilizare în industrie și științe;
- 31 - produse agricole, de acvacultură, horticoale și forestiere brute și neprelucrate; cereale și semințe crude și neprelucrate; fructe și legume proaspete, ierburi proaspete; plante și flori naturale; bulbi, răsaduri și semințe pentru plantare; animale vii; hrană și băuturi pentru animale; malț.
- (531) CFE(8) 05.03.13; 05.03.14; 26.04.15; 26.07.19; 27.05.01.

- (111) **35652**  
 (151) 2021.09.25  
 (181) 2030.03.05  
 (210) 045722  
 (220) 2020.03.05  
 (730) **FERTILITATEA-CHIȘINĂU S.A., MD**  
 Str. Constantin Tănase nr. 6,  
 MD-2005, Chișinău, Republica Moldova

- (111) **35654**  
 (151) 2021.09.28  
 (181) 2030.05.26  
 (210) 046052  
 (220) 2020.05.26  
 (730) **CARAS Victoria, MD**  
 Str. Mihai Viteazul nr. 6A, MD-2003,  
 Durlești, Chișinău, Republica Moldova

(540)



(526) Elementele mărcii asupra cărora nu se extinde dreptul exclusiv: „e bun”, cu excepția executării grafice deosebite.

(591) Culori revendicate: verde, maro, alb.

(511) NCL(11-2020)

30 - cafea, ceai, cacao și înlocuitori de cafea; orez, paste făinoase și tăiței; tapioca și sago; făină și preparate din cereale; pâine, produse de patiserie și cofetărie; ciocolată; înghețată, șerburi și alte tipuri de gheață comestibilă; praf de copt; sare; mirodenii, condimente, zarzavaturi conservate; sosuri și alte preparate de condimentare;

35 - publicitate; gestiunea afacerilor comerciale; administrare comercială; lucrări de birou.

(531) CFE(8) 05.03.20; 26.13.01; 27.03.11; 27.05.19; 29.01.13.

(111) **35655**

(151) 2021.09.29

(181) 2030.06.15

(210) 046147

(220) 2020.06.15

(730) **CASA MEDIA CORP S.R.L., MD**

Str. Ghiocailor nr. 1,

MD-2008, Chișinău, Republica Moldova

(540)



p u n c t . t v

(526) Elementele mărcii asupra cărora nu se extinde dreptul exclusiv: „tv”, cu excepția executării grafice deosebite.

(591) Culori revendicate: alb, gri-închis.

(511) NCL(11-2020)

41 - educație; instruire; divertisment; activități sportive și culturale.

(531) CFE(8) 24.17.02; 26.01.18; 27.05.01.

(111) **35656**

(151) 2021.09.25

(181) 2030.07.13

(210) 046310

(220) 2020.07.13

(730) **BRAVO-PROFIL S.R.L., MD**

Str. Codrilor nr. 12,

MD-2051, Chișinău, Republica Moldova

(540)

## ROMANIKA DELUXE

(526) Elementele mărcii asupra cărora nu se extinde dreptul exclusiv: „ROMANIKA”, „DELUXE”.

(511) NCL(11-2020)

06 - metale comune și aliajele lor; minereuri; materiale metalice pentru edificare și construcții; construcții transportabile metalice; cabluri și fire metalice neelectrice; produse de feronerie metalică; containere metalice pentru depozitare sau transport; seifuri;

19 - materiale de construcție nemetalice; conducte rigide nemetalice pentru construcție; asfalt, smoală, gudron și bitum; construcții transportabile nemetalice; monumente nemetalice.

(111) **35657**

(151) 2021.09.25

(181) 2030.07.07

(210) 046320

(220) 2020.07.07

(730) **KVINT, societate pe acțiuni de tip închis, fabrică de vinuri și coniacuri din Tiraspol, MD**

Str. Lenin nr. 38,

MD-3100, Tiraspol, Republica Moldova

(540)



(554) Marcă tridimensională.

(511) NCL(11-2020)

33 - băuturi alcoolice, cu excepția berii; preparate alcoolice pentru fabricarea băuturilor.

(531) CFE(8) 19.07.02; 19.07.10; 19.07.17.

(111) **35659**

(151) 2021.09.30

(181) 2030.07.28

(210) 046455

(220) 2020.07.28

(730) **Philip Morris Brands Sarl, CH**Quai Jeanrenaud 3 CH-2000 Neuchâtel,  
Elveția

(540)



(526) Elementele mărcii asupra cărora nu se extinde dreptul exclusiv: „PREMIUM RECESSED FILTER”, cu excepția executării grafice deosebite.

(591) Culori revendicate: negru, gri.

(511) NCL(11-2020)

34 - tutun brut sau prelucrat; produse de tutun; țigări de foi, țigarete, cigarillos, tutun pentru rularea propriilor țigarete, tutun de pipă, tutun de mestecat, tutun de prizat, kretek; snus; înlocuitori de tutun (cu excepția celor pentru uz medical); țigarete electronice; produse din tutun pentru a fi încălzite; dispozitive electronice și părți ale acestora pentru încălzirea țigaretelor sau a tutunului în scopul eliberării aerosolilor ce conțin nicotină pentru inhalare; soluții de nicotină lichidă pentru utilizare în țigarete electronice; articole pentru fumători, foite pentru țigarete, tuburi pentru țigarete, filtre pentru țigarete, recipiente de tutun, tabachere pentru țigarete, scrumiere, pipe, dispozitive de buzunar pentru rularea țigaretelor, brichete, chibrituri.

(531) CFE(8) 10.01.10; 10.01.25; 26.01.01; 26.01.03; 26.13.25; 26.15.01; 27.05.24; 29.01.12.

(111) **35660**

(151) 2021.09.30

(181) 2030.07.27

(210) 046489

(220) 2020.07.27

(730) **AFTENI Victor, MD**Str. Ceucari nr. 8, ap. 46,  
MD-2020, Chișinău, Republica Moldova

(540)



(526) Elementele mărcii asupra cărora nu se extinde dreptul exclusiv: „ZBOR”, „.MD”, cu excepția executării grafice deosebite.

(591) Culori revendicate: roșu, alb, negru.

(511) NCL(11-2020)

38 - servicii de telecomunicații;

39 - transport; ambalarea și depozitarea mărfurilor; organizarea de călătorii.

(531) CFE(8) 01.15.21; 18.05.01; 18.05.03; 26.01.16; 27.05.17; 29.01.13.

## Lista certificatelor de înregistrare a mărcilor eliberate în octombrie 2021

Se publică următoarele date: numărul curent, numărul de depozit, data de depozit, numărul de ordine al înregistrării, data înregistrării, clasele conform CIPS, titularul, codul țării conform normei ST.3 OMPI, numărul BOPI în care a fost publicată cererea de înregistrare

Nr. crt.	(210) Nr. de depozit	(220) Data de depozit	(111) Nr. înregistrării	(151) Data înregistrării	(511) Clase	(730) Titular, cod ST.3 OMPI	(441) Nr. BOPI	(450) Nr. BOPI
1	2	3	4	5	6	7	8	9
1	046604	2020.08.20	35454	2021.08.05	09,35	LAPA Maxim, MD	11/2020	
2	046694	2020.09.01	35462	2021.08.10	03,05,14,16,18,21,24,25,28	ERIOMENCO Dmitrii, MD	12/2020	11/2021
3	043567	2018.12.19	35486	2021.08.18	03	Chanel SARL, CH	2/2019	11/2021
4	045900	2020.04.04	35512	2021.08.25	05,44	NASTAS Marina, MD	8/2020	11/2021
5	046574	2020.08.14	35513	2021.08.24	05	BEIGENE, LTD., KY	12/2020	
6	046575	2020.08.14	35514	2021.08.24	05	BEIGENE, LTD., KY	12/2020	
7	046576	2020.08.14	35515	2021.08.24	05,44	BEIGENE, LTD., KY	12/2020	
8	045405	2020.01.16	35516	2021.08.26	35	GRAVENA SANIPRO S.R.L., întreprindere mixtă, MD	3/2020	
9	043314	2018.11.02	35517	2021.08.25	35	LADY COUTURE S.R.L., MD	1/2019	11/2021
10	045725	2020.03.05	35518	2021.08.25	07,35	SUGEST-ART S.R.L., MD	6/2020	
11	043994	2019.03.21	35519	2021.08.26	12,20,31,32,33,34,38,43	CUZNETOV Iurie, MD	7/2019	
12	045450	2020.01.22	35520	2021.08.31	35	VIERU Călin, MD	9/2020	11/2021
13	045451	2020.01.22	35521	2021.08.31	35,43	VIERU Călin, MD	9/2020	11/2021
14	046452	2020.07.27	35522	2021.08.29	05	Mega Lifesciences Public Company Limited, TH	12/2020	
15	046502	2020.08.05	35523	2021.08.29	12	Goodyear Tyres UK Limited, GB	12/2020	
16	046828	2020.09.24	35524	2021.09.01	35,39	NEAGU Gheorghii, MD	12/2020	
17	046875	2020.10.05	35525	2021.08.26	07	FATIANOV DMYTRO, UA	12/2020	
18	047215	2020.12.15	35526	2021.08.27	41,44	TOMAȘ Galina, MD	2/2021	
19	046561	2020.08.12	35527	2021.08.27	09,42	SMART DATA S.R.L., MD	10/2020	
20	047240	2020.12.15	35528	2021.08.27	44	TOMAȘ Galina, MD	2/2021	
21	045986	2020.05.14	35529	2021.08.29	09,35,39,42	Google LLC, a Limited Liability Company organized under laws of State of Delaware, US	10/2020	
22	045204	2019.11.21	35530	2021.08.31	43	CHISELIOV Aliona, MD	2/2020	11/2021
23	046247	2020.06.25	35531	2021.08.28	35	VINĂRIA PURCARI S.R.L., întreprindere mixtă, MD	8/2020	11/2021
24	046137	2020.06.10	35532	2021.08.31	01,03,04,05,06,07,08,11,16,21,27,35,37,44	AMTA-TIS S.R.L., MD	8/2020	11/2021
25	046156	2020.06.09	35533	2021.08.31	03	MC PHARMACEUTICALS S.R.L., MD	8/2020	11/2021
26	045893	2020.04.28	35534	2021.08.31	30,35	UNGUREANU Igori, MD	6/2020	11/2021
27	046191	2020.06.17	35535	2021.08.31	14,16,20,28,35	GRIVALENT LUX S.R.L., MD	8/2020	11/2021
28	046292	2020.07.07	35536	2021.08.31	16	PROPAC S.R.L., MD	9/2020	11/2021
29	045932	2020.05.08	35537	2021.09.01	36,37,39,43	NASTAS Iurie, MD	7/2020	11/2021
30	047085	2020.11.17	35538	2021.08.29	25,41,43	LOCALS PROJECT S.R.L., MD	1/2021	11/2021
31	045922	2020.05.05	35539	2021.08.30	01,02,03,04,05,11,16,21,25,26	S.C. Johnson & Son, Inc., US	11/2020	11/2021
32	046930	2020.10.15	35541	2021.09.01	20,24,40	JORJ-TEX S.R.L., MD	1/2021	
33	045950	2020.05.11	35542	2021.09.01	01,02,19	ȘUȘVALIUC Ludmila, MD	7/2020	

1	2	3	4	5	6	7	8	9
34	046850	2020.09.30	35543	2021.09.01	19,37	ȘOILIȚĂ Gheorghe, MD	1/2021	
35	046901	2020.10.14	35544	2021.09.01	25,35	MUNTEAN Maria, MD	1/2021	11/2021
36	047179	2020.12.03	35545	2021.09.03	36	TOP LEASING & CREDIT S.R.L., organizație de creditare nebanară, MD	2/2021	
37	046377	2020.07.18	35546	2021.09.02	03,35	SÎRBU Ludmila, MD	9/2020	11/2021
38	045366	2019.12.30	35547	2021.09.06	39	Delta Air Lines, Inc., a Delaware corporation, US	8/2020	11/2021
39	045384	2020.01.11	35548	2021.09.06	34	British American Tobacco (Brands) Inc., US	4/2020	
40	047016	2020.11.03	35549	2021.09.06	29,31,32,33,35	MOROZAN-CIBOTARU Luminița, MD	1/2021	
41	047127	2020.11.19	35550	2021.09.06	43	GORBANOVSCHII Estera, MD	2/2021	
42	047140	2020.11.24	35551	2021.09.06	43	HUDIC Nicolae, MD	2/2021	
43	047313	2020.12.30	35552	2021.09.06	01,05	SYNGENTA CROP PROTECTION AG, CH	3/2021	
44	045928	2020.05.07	35553	2021.09.04	29,31,35,39	BUCUR STELA VASILE, gospodărie țărănească, MD	7/2020	11/2021
45	046471	2020.07.30	35554	2021.09.04	35,39	MUNTEANU Elena, MD	9/2020	11/2021
46	046494	2020.07.31	35556	2021.09.03	33	The Coca-Cola Company, US	1/2021	
47	045501	2020.01.30	35557	2021.09.03	19,35,37,39	GIGANT CONSTRUCT S.R.L., MD	3/2020	
48	046745	2020.09.08	35558	2021.09.03	23,24,26	LINATEXIL S.R.L., MD	12/2020	11/2021
49	047238	2020.12.15	35559	2021.09.03	06,11,17	GUȚU Victor, MD	2/2021	
50	045791	2020.03.17	35560	2021.09.06	03	CEPOI Victor, MD	8/2020	
51	046513	2020.08.06	35561	2021.09.06	33	The Coca-Cola Company, US	12/2020	
52	043368	2018.11.15	35562	2021.09.09	16,28,35,38,41	NGM COMPANY S.R.L., MD	1/2019	11/2021
53	043369	2018.11.15	35563	2021.09.09	16,28,35,38,41	NGM COMPANY S.R.L., MD	1/2019	11/2021
54	043686	2019.01.22	35564	2021.09.09	16,28,38,41	NGM COMPANY S.R.L., MD	3/2019	11/2021
55	044162	2019.04.25	35565	2021.09.09	16,28,35,38,41	NGM COMPANY S.R.L., MD	6/2019	11/2021
56	046843	2020.09.29	35568	2021.09.07	29,30	BONVIE PRO S.R.L., MD	12/2020	
57	046493	2020.07.31	35569	2021.09.07	35,43	TSV-TEL S.R.L., societate comercială, MD	10/2020	11/2021
58	047105	2020.11.16	35570	2021.09.06	06,10,20,35	PRODANOVA Natalia, MD	2/2021	
59	046897	2020.10.08	35571	2021.09.08	32,33	BESCHIERU Nichita, MD	12/2020	
60	046857	2020.10.02	35572	2021.09.09	05,42,44	Bristol-Myers Squibb Company, corporație din statul Delaware, US	1/2021	
61	046858	2020.10.02	35573	2021.09.09	05,42,44	Bristol-Myers Squibb Company, corporație din statul Delaware, US	1/2021	
62	046807	2020.09.17	35574	2021.09.08	36	EXPRESS FINANCE GROUP S.R.L., organizație de creditare nebanară, MD	12/2020	11/2021
63	046749	2020.09.09	35575	2021.09.08	33	BESCHIERU Nichita, MD	1/2021	
64	047019	2020.11.03	35576	2021.09.09	09,35,38,41,42	BUZA Serghei, MD	2/2021	
65	047143	2020.11.26	35577	2021.09.09	43	LUNGU Vasile, MD	2/2021	
66	047203	2020.12.07	35578	2021.09.09	35,36	CHEIA LUX S.R.L., MD	2/2021	
67	047250	2020.12.17	35579	2021.09.09	41,42,45	IVANOV Igor, MD	2/2021	
68	045076	2019.11.04	35580	2021.09.11	03	Noksibcho Cosmetic Co., Ltd., KR	2/2020	11/2021
69	046902	2020.10.08	35581	2021.09.11	03	KIM HEE JUN, KR	3/2021	
70	046379	2020.07.18	35582	2021.09.10	35	SÎRBU Ludmila, MD	9/2020	11/2021
71	045294	2019.12.12	35583	2021.09.11	20,35	MOBSTUDIO-SV S.R.L., MD	2/2020	11/2021
72	046034	2020.05.20	35584	2021.09.11	05	NGUYEN SI TRUNG KY, MD	9/2020	11/2021
73	046118	2020.06.04	35585	2021.09.11	09,11,42	CORDEN-ST S.R.L., MD	8/2020	11/2021
74	046446	2020.07.27	35586	2021.09.11	03,35	SÎRBU Ludmila, MD	10/2020	11/2021

1	2	3	4	5	6	7	8	9
75	046753	2020.09.08	35587	2021.09.12	37	COLASS S.A., MD	3/2021	
76	046794	2020.09.18	35588	2021.09.12	05	UPL CORPORATION LIMITED, company organized under the laws of Mauritius, MU	3/2021	
77	047270	2020.12.21	35589	2021.09.12	05	Gilead Sciences Ireland UC, IE	3/2021	
78	047306	2020.12.22	35590	2021.09.12	20	SEVEROVAN Adrian, MD	3/2021	
79	047293	2020.12.23	35591	2021.09.13	03,05,10,35,42,44	LISNIC Vitalie, MD	3/2021	
80	045779	2020.03.17	35593	2021.09.10	16	CEPOI Victor, MD	6/2020	
81	045593	2020.02.13	35594	2021.09.10	39,43	ARTEMIEV Serghei, MD	9/2020	11/2021
82	047017	2020.11.03	35596	2021.09.13	41,44	JUBÎRCĂ Svetlana, MD	1/2021	
83	047084	2020.11.13	35597	2021.09.13	05	Biocon Biologics Limited, IN	3/2021	
84	047160	2020.11.26	35598	2021.09.13	21	GÜROK TURİZM VE MARDENCİLİK ANONİM ŞİRKETİ, TR	3/2021	
85	046793	2020.09.18	35599	2021.09.16	31,35	ANDRIUȘCENCO Ecaterina, MD	12/2020	
86	046882	2020.10.02	35600	2021.09.16	33	Limited Liability Company „TM-Servis”, RU	1/2021	
87	047008	2020.11.02	35601	2021.09.17	04,35,37,39	VERO-NADINA S.R.L., MD	2/2021	
88	047234	2020.12.14	35603	2021.09.16	18,25,35	ZAVTONII Tudor, MD	2/2021	
89	047265	2020.12.18	35604	2021.09.18	03	JETHARAM NEMARAM GEHLOT, IN	3/2021	
90	047300	2021.01.06	35605	2021.09.18	33	Borsodi Sörgyár Kft., HU	3/2021	
91	046331	2020.07.10	35607	2021.09.16	03,05	Himalaya Global Holdings Ltd., KY	12/2020	
92	046332	2020.07.10	35608	2021.09.16	03,05	Himalaya Global Holdings Ltd., KY	12/2020	
93	047218	2020.12.10	35610	2021.09.19	24,27	NICOLAESCU Gheorghe, MD	2/2021	
94	047251	2020.12.18	35611	2021.10.08	35	CLEBER S.R.L., firmă, MD	3/2021	
95	047284	2020.12.22	35612	2021.09.17	34,43	GOGU Marin, MD	3/2021	
96	047310	2020.12.28	35613	2021.09.17	33	ȚURCANU Corneliu, MD	3/2021	
97	046061	2020.05.26	35614	2021.09.22	09,37,41,42	Abbott Laboratories, US	1/2021	
98	046177	2020.06.12	35615	2021.10.13	25,35	SÎRBU Ludmila, MD	8/2020	
99	046717	2020.09.03	35616	2021.09.21	35,41	NAMAIAAN DEG S.R.L., societate comercială, MD	11/2020	11/2021
100	046821	2020.09.22	35617	2021.09.21	35	DIXI MEDIA S.R.L., MD	12/2020	11/2021
101	046992	2020.10.29	35618	2021.09.21	01,09	NAMAIAAN DEG S.R.L., societate comercială, MD	3/2021	
102	047285	2020.12.22	35619	2021.09.21	03,35,44	DARIE Dan, MD	3/2021	
103	045483	2020.01.28	35620	2021.09.20	09,16,35,41	UP, FR	9/2020	11/2021
104	045721	2020.03.05	35621	2021.09.20	01,02,03,19	ATLAS SPÓŁKA Z OGRANICZONĄ ODPOWIEDZIALNOŚCIĄ, PL	5/2020	11/2021
105	046669	2020.08.26	35622	2021.09.20	03,16	SOLOVIOVA Irina, MD	1/2021	
106	047163	2020.11.27	35623	2021.09.20	34	MIADORA-COM S.R.L., firmă de producție și comerț, MD	2/2021	
107	046519	2020.08.07	35624	2021.09.22	03	Lenzing Aktiengesellschaft, AT	12/2020	
108	046206	2020.06.22	35627	2021.09.23	30,31,32,35	FRUIT BOX SERVICE S.R.L., MD	10/2020	11/2021
109	046683	2020.08.26	35628	2021.09.23	05	Dow AgroSciences LLC, a Delaware Limited Liability Company, US	1/2021	
110	046688	2020.08.28	35629	2021.09.23	12,20	NUNA INTERNATIONAL B.V., NL	1/2021	

1	2	3	4	5	6	7	8	9
111	046786	2020.09.15	35630	2021.09.27	05	ASFARMA MEDIKAL DENTAL URUNLER VE ILAC SANAYI TICARET ANONIM SİRKETI, REPREZENTANȚA COMPANIEI TURCEȘTI, MD	11/2020	
112	046787	2020.09.15	35631	2021.09.27	05	ASFARMA MEDIKAL DENTAL URUNLER VE ILAC SANAYI TICARET ANONIM SİRKETI, REPREZENTANȚA COMPANIEI TURCEȘTI, MD	11/2020	
113	046788	2020.09.15	35632	2021.09.27	05	ASFARMA MEDIKAL DENTAL URUNLER VE ILAC SANAYI TICARET ANONIM SİRKETI, REPREZENTANȚA COMPANIEI TURCEȘTI, MD	11/2020	
114	046797	2020.09.21	35633	2021.09.28	05	GE Healthcare AS, NO	1/2021	
115	046851	2020.09.30	35634	2021.09.28	03	Mary Kay Inc., corporație din statul Delaware, US	1/2021	
116	046866	2020.10.02	35635	2021.09.23	35,44	CHIRILESCU Ion, MD	12/2020	11/2021
117	046880	2020.10.02	35636	2021.09.23	33	Limited Liability Company „TM-Servis”, RU	1/2021	
118	047028	2020.11.03	35637	2021.09.23	01,02	GENERAL BUILDING S.R.L., MD	1/2021	
119	047029	2020.11.03	35638	2021.09.23	01,02	GENERAL BUILDING S.R.L., MD	1/2021	
120	047053	2020.11.07	35639	2021.09.27	25,35	MANIACOV Alexei, MD	2/2021	
121	047077	2020.11.13	35640	2021.09.28	08,14,15,16,18,21,22,24,25,26,28,30,32,33,34,35,37,38,41	INFINITY WEALTH FAMILY S.R.L., MD	2/2021	
122	047097	2020.11.16	35641	2021.09.27	03,41,44	ANTHEROS'SAM S.R.L., MD	3/2021	
123	047133	2020.11.22	35642	2021.09.23	33	CASTEL MIMI S.R.L., MD	3/2021	
124	047346	2021.01.06	35643	2021.09.23	33	CASTEL MIMI S.R.L., MD	3/2021	
125	047287	2020.12.22	35644	2021.09.26	44	CUCERENA Olesea, MD	3/2021	
126	047357	2021.01.14	35645	2021.09.26	33	Ulinici Nicu Victor s.Valea-Trestieni, gospodărie țărăneasă (de fermier), MD	3/2021	
127	047381	2021.01.15	35646	2021.09.26	39	GALUPA Eugeniu, MD	3/2021	
128	047382	2021.01.20	35647	2021.09.26	29,30	IMENSITATE S.R.L., MD	3/2021	
129	047399	2021.01.27	35648	2021.09.26	06,20	TERMICAN Sergiu, MD	3/2021	
130	046795	2020.09.19	35649	2021.09.24	29,30,35,43	PANESTA GROUP S.R.L., MD	12/2020	11/2021
131	047107	2020.11.17	35650	2021.09.24	05	Genzyme Corporation, US	3/2021	
132	045268	2019.12.09	35651	2021.09.30	12,35,37	MJ-MOTOPLUS S.R.L., MD	2/2020	11/2021
133	045722	2020.03.05	35652	2021.09.25	01,31	FERTILITATEA-CHIȘINĂU S.A., MD	5/2020	11/2021
134	045835	2020.04.22	35653	2021.09.23	05	VITA VUIM S.R.L., MD	6/2020	
135	046052	2020.05.26	35654	2021.09.28	30,35	CARAS Victoria, MD	7/2020	11/2021
136	046147	2020.06.15	35655	2021.09.29	41	CASA MEDIA CORP S.R.L., MD	9/2020	11/2021
137	046310	2020.07.13	35656	2021.09.25	06,19	BRAVO-PROFIL S.R.L., MD	9/2020	11/2021
138	046320	2020.07.07	35657	2021.09.25	33	KVINT, societate pe acțiuni de tip închis, fabrică de vinuri și coniacuri din Tiraspol, MD	9/2020	11/2021
139	046455	2020.07.28	35659	2021.09.30	34	Philip Morris Brands Sarl, CH	10/2020	11/2021
140	046489	2020.07.27	35660	2021.09.30	38,39	AFTENI Victor, MD	10/2020	11/2021
141	046540	2020.08.11	35661	2021.09.17	35	BRAGA Vitalie, MD	10/2020	
142	047207	2020.12.08	35672	2021.09.02	17,19	KUNDEVA Tatiana, MD	2/2021	
143	047018	2020.11.03	35722	2021.09.09	16,35,42	Institutul de Politici Publice, asociație obștească, MD	1/2021	

## Lista mărcilor reînnoite

Se publică următoarele date: numărul curent, numărul înregistrării reînnoite, data expirării termenului de reînnoire, clasele conform CIPS, titularul și adresa, codul țării conform normei ST.3 OMPI, numerele BOPI în care au fost publicate cererea de înregistrare a mărcii și marca înregistrată

Nr. crt.	(116) Nr. înregistrării reînnoite	(186) Data expirării reînnoirii	(511) Clase	(730) Titular și adresă, cod ST.3 OMPI	(441/442) Nr. BOPI	(450) Nr. BOPI
1	2	3	4	5	6	7
1	2R 8972	2031.09.05	03,05,21	Church & Dwight Co., Inc., US 500 Charles Ewing Boulevard, Ewing, New Jersey, 08628, Statele Unite ale Americii	5/2002	10/2002
2	2R 8978	2031.09.07	33	Diageo Brands B.V., NL Molenwerf 10-12, 1014 BG Amsterdam, Olanda	5/2002	10/2002
3	2R 8989	2031.09.18	29,35	IONIȚA Serghei, RU Ul. Octabrișcol Revoluției 8-6, 119571, or. Roșali, regiunea Moscova, Federația Rusă	5/2002	10/2002
4	2R 9010	2031.09.25	29,30,32	SANDRILIONA S.R.L., societate comercială, MD Str. Alexandru cel Bun nr. 5, bloc 5, MD-6801, Ialoveni, Republica Moldova	5/2002	10/2002
5	2R 9011	2031.09.25	30	SANDRILIONA S.R.L., societate comercială, MD Str. Alexandru cel Bun nr. 5, bloc 5, MD-6801, Ialoveni, Republica Moldova	5/2002	10/2002
6	2R 9012	2031.09.25	29,30,32	SANDRILIONA S.R.L., societate comercială, MD Str. Alexandru cel Bun nr. 5, bloc 5, MD-6801, Ialoveni, Republica Moldova	5/2002	10/2002
7	2R 9013	2031.09.25	29,30,32	SANDRILIONA S.R.L., societate comercială, MD Str. Alexandru cel Bun nr. 5, bloc 5, MD-6801, Ialoveni, Republica Moldova	5/2002	10/2002
8	2R 9014	2031.09.25	29,30,32	SANDRILIONA S.R.L., societate comercială, MD Str. Alexandru cel Bun nr. 5, bloc 5, MD-6801, Ialoveni, Republica Moldova	5/2002	10/2002
9	2R 9015	2031.09.25	30	SANDRILIONA S.R.L., societate comercială, MD Str. Alexandru cel Bun nr. 5, bloc 5, MD-6801, Ialoveni, Republica Moldova	5/2002	10/2002
10	2R 9016	2031.09.25	29,30	SANDRILIONA S.R.L., societate comercială, MD Str. Alexandru cel Bun nr. 5, bloc 5, MD-6801, Ialoveni, Republica Moldova	5/2002	10/2002
11	2R 9017	2031.09.25	29,30,32	SANDRILIONA S.R.L., societate comercială, MD Str. Alexandru cel Bun nr. 5, bloc 5, MD-6801, Ialoveni, Republica Moldova	5/2002	10/2002
12	2R 9018	2031.09.25	29,30,32	SANDRILIONA S.R.L., societate comercială, MD Str. Alexandru cel Bun nr. 5, bloc 5, MD-6801, Ialoveni, Republica Moldova	5/2002	10/2002
13	2R 9046	2031.09.06	33	Diageo Brands B.V., NL Molenwerf 10-12, 1014 BG Amsterdam, Olanda	6/2002	11/2002
14	2R 9047	2031.09.07	33	Diageo Brands B.V., NL Molenwerf 10-12, 1014 BG Amsterdam, Olanda	6/2002	11/2002
15	2R 9048	2031.09.07	33	Diageo Brands B.V., NL Molenwerf 10-12, 1014 BG Amsterdam, Olanda	6/2002	11/2002
16	2R 9105	2031.10.12	12	Mitsubishi Corporation, JP 3-1, Marunouchi 2-chome, Chiyoda-ku, Tokyo 100-8086, Japonia	7/2002	12/2002

1	2	3	4	5	6	7
17	2R 9106	2031.10.12	12	Mitsubishi Corporation, JP 3-1, Marunouchi 2-chome, Chiyoda-ku, Tokyo 100-8086, Japonia	7/2002	12/2002
18	2R 9170	2031.12.05	29,30	KELLOGG EUROPE TRADING LIMITED, IE 3 Dublin Airport Central (DAC), Dublin Airport, Dublin, K67X4X5, Irlanda	8/2002	1/2003
19	2R 9227	2031.09.03	03,05,16,35, 37,39	VION-IMPEX S.R.L., MD Str. București nr. 91/1, MD-2012, Chișinău, Republica Moldova	9/2002	2/2003
20	2R 9668	2031.09.25	29,30	SANDRILIONA S.R.L., societate comercială, MD Str. Alexandru cel Bun nr. 5, bloc 5, MD-6801, Ialoveni, Republica Moldova	4/2003	9/2003
21	R 22447	2031.05.12	35	RUSU Pavel, MD Str. C. Stamati nr. 2F, MD-3505, Orhei, Republica Moldova	8/2011	4/2012
22	R 22636	2031.04.21	05	Общество с ограниченной ответственностью „Naucino-proizvodstvennaia compania «ECO- FARM»”, UA ul. Obolonskaia naberejnaia, 19, korpus 1, g. Kiev, 04210, Ucraina	8/2011	6/2012
23	R 22637	2031.04.21	05	Общество с ограниченной ответственностью „Naucino-proizvodstvennaia compania «ECO- FARM»”, UA ul. Obolonskaia naberejnaia, 19, korpus 1, g. Kiev, 04210, Ucraina	8/2011	6/2012
24	R 22638	2031.04.21	05	Общество с ограниченной ответственностью „Naucino-proizvodstvennaia compania «ECO- FARM»”, UA ul. Obolonskaia naberejnaia, 19, korpus 1, g. Kiev, 04210, Ucraina	8/2011	6/2012
25	R 22686	2031.04.21	05	Общество с ограниченной ответственностью „Naucino-proizvodstvennaia compania «ECO- FARM»”, UA ul. Obolonskaia naberejnaia, 19, korpus 1, g. Kiev, 04210, Ucraina	8/2011	7/2012
26	R 22730	2031.08.10	35,36,37,38	StarNet S.R.L., societate comercială, MD Str. Columna nr. 170, MD-2004, Chișinău, Republica Moldova	10/2011	7/2012
27	R 22731	2031.08.10	35,36,37,38	StarNet S.R.L., societate comercială, MD Str. Columna nr. 170, MD-2004, Chișinău, Republica Moldova	10/2011	7/2012
28	R 22736	2031.05.23	05,35	JSC „NIZHPHARM”, RU Salganskaya str., 7, GSP-459, Nizhny Novgo- rod, 603950, Federația Rusă	9/2011	7/2012
29	R 22737	2031.05.23	05,35	JSC „NIZHPHARM”, RU Salganskaya str., 7, GSP-459, Nizhny Novgo- rod, 603950, Federația Rusă	9/2011	7/2012
30	R 22738	2031.05.23	05,35	JSC „NIZHPHARM”, RU Salganskaya str., 7, GSP-459, Nizhny Novgo- rod, 603950, Federația Rusă	9/2011	7/2012
31	R 22739	2031.05.23	05,35	JSC „NIZHPHARM”, RU Salganskaya str., 7, GSP-459, Nizhny Novgo- rod, 603950, Federația Rusă	9/2011	7/2012
32	R 22803	2031.09.12	41	McDonald's Corporation, a corporation orga- nized and existing under the laws of the State of Delaware, US 110 N. Carpenter Street, Chicago, Illinois 60607, Statele Unite ale Americii	11/2011	8/2012
33	R 22838	2031.09.12	05	Takeda Pharmaceutical Company Limited, JP 1-1, Doshomachi 4-chome, Chuo-ku, Osaka, Japonia	11/2011	8/2012
34	R 22839	2031.09.12	05	Takeda Pharmaceutical Company Limited, JP 1-1, Doshomachi 4-chome, Chuo-ku, Osaka, Japonia	11/2011	8/2012
35	R 22840	2031.09.12	05	Takeda Pharmaceutical Company Limited, JP 1-1, Doshomachi 4-chome, Chuo-ku, Osaka, Japonia	11/2011	8/2012

1	2	3	4	5	6	7
36	R 22841	2031.09.12	05	Takeda Pharmaceutical Company Limited, JP 1-1, Doshomachi 4-chome, Chuo-ku, Osaka, Japonia	11/2011	8/2012
37	R 22842	2031.09.12	05	Takeda Pharmaceutical Company Limited, JP 1-1, Doshomachi 4-chome, Chuo-ku, Osaka, Japonia	11/2011	8/2012
38	R 22843	2031.09.12	05	Takeda Pharmaceutical Company Limited, JP 1-1, Doshomachi 4-chome, Chuo-ku, Osaka, Japonia	11/2011	8/2012
39	R 22844	2031.09.12	05	Takeda Pharmaceutical Company Limited, JP 1-1, Doshomachi 4-chome, Chuo-ku, Osaka, Japonia	11/2011	8/2012
40	R 22969	2031.10.27	07,35	BEM INNA S.R.L., societate comercială, MD Str. Studenților nr. 12/1, ap. 92, MD-2045, Chișinău, Republica Moldova	12/2011	9/2012
41	R 22983	2031.09.15	05	Biogen MA Inc., a Massachusetts corporation, US 225 Binney Street, Cambridge, Massachusetts 02142, Statele Unite ale Americii	11/2011	9/2012
42	R 22990	2031.04.29	09,11,35,37, 38,42	Vertiv IT Systems, Inc., US 3414 Governors Drive SW, Suite 100, Huntsville, Alabama 35805, Statele Unite ale Americii	8/2011	9/2012
43	R 22995	2031.09.10	05,30	H.J. Heinz Company Brands LLC, US One PPG Place, Pittsburgh, PA 15222, Statele Unite ale Americii	11/2011	9/2012
44	R 22999	2031.08.24	09,42	VEC S.R.L., firmă de producție și comerț, MD Str. Bulgară nr. 19, ap. 3, MD-2001, Chișinău, Republica Moldova	10/2011	9/2012
45	R 23016	2031.09.23	45	AGENȚIA NAȚIONALĂ PENTRU OCUPAREA FORȚEI DE MUNCĂ, MD Str. Vasile Alecsandri nr. 1, etaj VI, MD-2009, Chișinău, Republica Moldova	11/2011	9/2012
46	R 23017	2031.06.09	38,42	AUTOMALL S.R.L., MD Str. Petricani nr. 17, MD-2059, Chișinău, Republica Moldova	9/2011	9/2012
47	R 23038	2031.09.20	29,30,35,39, 43	LINELLA S.R.L., MD Șos. Muncești nr. 121, MD-2002, Chișinău, Republica Moldova	11/2011	9/2012
48	R 23052	2031.12.15	07	Samsung Electronics Co., Ltd. (a Korean Cor- poration), KR 129, Samsung-ro, Yeongtong-gu, Suwon-si, Gyeonggi-do, Republica Coreea	2/2012	10/2012
49	R 23062	2031.11.09	36,41	McDonald's Corporation, a corporation orga- nized and existing under the laws of the State of Delaware, US 110 N. Carpenter Street, Chicago, Illinois 60607, Statele Unite ale Americii	1/2012	10/2012
50	R 23158	2031.04.26	29,31,35	RUSU Pavel, MD Str. C. Stamati nr. 2F, MD-3505, Orhei, Republica Moldova	8/2011	11/2012
51	R 23172	2031.09.28	05	FARMAPRIM S.R.L., MD Str. Crinilor nr. 5, MD-4829, Porumbeni, Criuleni, Republica Moldova	11/2011	11/2012
52	R 23295	2031.08.08	08,09,37	BEM INNA S.R.L., societate comercială, MD Str. Studenților nr. 12/1, ap. 92, MD-2045, Chișinău, Republica Moldova	10/2011	12/2012
53	R 23485	2031.03.16	43	GARANOVACHI Pavel, MD Str. Mihail Kogălniceanu nr. 6, MD-2001, Chișinău, Republica Moldova	7/2011	1/2013
54	R 23614	2030.10.22	32	Energy Brands Inc., US One Coca-Cola Plaza, Atlanta, Georgia 30313, Statele Unite ale Americii	1/2011	3/2013
55	R 23948	2031.11.30	21,26	ООО „Lacvir”, RU 142800 Stupino, ul. Andropova, 42/15, pom. 20, Moskovskaya obl., Federația Rusă	2/2012	6/2013
56	R 25039	2031.10.11	29,33	ORHEI-VIT S.R.L., MD Str. Industrială nr. 40, MD-2037, Chișinău, Republica Moldova	12/2011	2/2014



# V

## Design industrial / Industrial design

**P**rotecția juridică a desenelor și modelelor industriale în Republica Moldova se asigură în modul stabilit de Legea nr. 161/2007 privind protecția desenelor și modelelor industriale.

Cererea de înregistrare a desenului sau modelului industrial se depune la AGEPI, personal sau prin reprezentant, de către persoana care dispune de dreptul asupra desenului sau modelului industrial. Cererea trebuie să conțină documentele prevăzute la art. 32(1), (2) din Lege.

În prezenta Secțiune se publică datele referitoare la cererile de înregistrare a DMI, în special datele bibliografice cu indicarea produsului și reprezentările DMI; datele privind DMI înregistrate; datele privind DMI reînnoite; datele privind DMI înregistrate și cele reînnoite în Republica Moldova conform Aranjamentului de la Haga.

Desenele și modelele industriale înregistrate și reînnoite conform Aranjamentului de la Haga, la care Republica Moldova este parte, se publică în Buletinul de Desene și Modele Internaționale ("Bulletin des dessins et modes internationaux / International Designs Bulletin / Boletín de Dibujos y Modelos Internacionales"). Buletinul include atât datele bibliografice în limbile franceză, engleză și spaniolă, cât și reproducerea desenelor și modelelor industriale înregistrate și este expus pe Internet pe site-ul OMPI, accesibil publicului. În BOPI se publică listele acestor desene și modele industriale înregistrate în Republica Moldova, aranjate în ordinea numerelor de înregistrare internațională și a claselor CIDMI, precum și ale celor reînnoite în Republica Moldova, aranjate în ordinea numerelor de înregistrare internațională.

Ponderea semantică a părții verbale ce se conține în desenele sau modelele industriale nu se protejează.

**L**egal protection of industrial designs in the Republic of Moldova is provided in the mode established by Law No. 161/2007 on the Protection of Industrial Designs.

The industrial design application shall be filed with the AGEPI, in person or through a representative, by the person to whom the right to the industrial design belongs. The application shall contain the documents provided for in Art. 32(1), (2) of the Law.

In this Section shall be published data on ID registration applications, especially bibliographic data indicating the product and ID representations; data on registered ID; data on renewed ID; data on ID registered and renewed in the Republic of Moldova under the Hague Agreement.

Industrial designs registered and renewed under the Hague Agreement, to which the Republic of Moldova is party, shall be published in the Bulletin des dessins et modes internationaux / International Designs Bulletin / Boletín de Dibujos y Modelos Internacionales. The Bulletin comprises both bibliographic data in French, English and Spanish and registered industrial design reproductions and is exposed over the Internet on the WIPO site, accessible to the public. In BOPI shall be published the lists of industrial designs registered in the Republic of Moldova, arranged in the order of international registration numbers and ICID classes, as well as of those renewed in the Republic of Moldova, arranged in the order of international registration numbers.

The semantic portion of the verbal part contained in the industrial designs is not protected.

**CODURILE INID PENTRU IDENTIFICAREA DATELOR BIBLIOGRAFICE  
REFERITOARE LA DESENE ȘI MODELE INDUSTRIALE, CONFORM NORMEI ST. 80 OMPI**

**LIST OF INID CODES CONCERNING BIBLIOGRAPHIC DATA RELATING  
TO INDUSTRIAL DESIGNS, ACCORDING TO WIPO STANDARD ST. 80**

- (11) Numărul certificatului  
Number of the certificate
- (15) Data înregistrării  
Date of the registration
- (18) Data prevăzută de expirare a termenului de valabilitate a înregistrării  
Expected expiration date of the registration
- (20) Numărul desenului și modelului industrial  
Number of the industrial design
- (21) Numărul de depozit  
Number of the application
- (22) Data de depozit  
Date of filing of the application
- (23) Data priorității de expunere  
Date of the exhibition priority
- (28) Numărul de desene și modele industriale  
Number of industrial designs
- (30) Date referitoare la prioritate conform Convenției de la Paris  
Data relating to priority under the Paris Convention
- (31) Numărul cererii prioritare  
Number of the priority application
- (32) Data de depozit a cererii prioritare  
Date of filing of the priority application
- (33) Țara cererii prioritare, codul conform normei ST. 3 OMPI  
Country of the priority application, code according to WIPO Standard ST. 3
- (43) Data publicării cererii de înregistrare a desenului și modelului industrial  
Date of publication of the application for the registration of the industrial design
- (44) Data publicării hotărârii de înregistrare a desenului și modelului industrial  
Date of publication of the decision on registration of the industrial design
- (45) Data publicării certificatului  
Date of publication of the certificate
- (46) Data de expirare a termenului de amânare a publicării  
Date of expiration of deferment
- (51) Clasificarea internațională a desenelor și modelelor industriale (clasa și subclasa Clasificării de la Locarno)  
International Classification for Industrial Designs (classes and subclasses of the Locarno Classification)
- (54) Indicarea produsului  
Designation of product
- (55) Reprezentarea desenului și modelului industrial  
Reproduction of the industrial design
- (57) Culorile revendicate  
Indication of colors claimed

- (62) Numărul cererii divizionare  
Number of the divisional application
- (71) Numele/denumirea și adresa solicitantului (solicitanților), codul țării conform normei ST. 3 OMPI  
Name and address of the applicant(s), code of the country according to WIPO Standard ST. 3
- (72) Numele autorului (autorilor), codul țării conform normei ST. 3 OMPI  
Name of the author(s), code of the country according to WIPO Standard ST. 3
- (73) Numele/denumirea și adresa titularului (titularilor), codul țării conform normei ST. 3 OMPI  
Name and address of the owner(s), code of the country according to WIPO Standard ST. 3
- (74) Numele mandatarului autorizat  
Name of the patent attorney
- (80) Datele de depozit internațional conform Aranjamentului de la Haga  
Data related to the international registration of industrial designs under the Hague Agreement

**CODURILE OMPI PENTRU CODIFICAREA TITLURILOR INFORMAȚIILOR  
REFERITOARE LA DESENE ȘI MODELE INDUSTRIALE, PUBLICATE  
ÎN BULETINUL OFICIAL DE PROPRIETATE INTELECTUALĂ CONFORM NORMEI ST. 17**

**WIPO CODES ON CODING OF HEADINGS OF ANNOUNCEMENTS CONCERNING  
INDUSTRIAL DESIGNS PUBLISHED IN THE OFFICIAL BULLETIN OF INTELLECTUAL  
PROPERTY IN ACCORDANCE WITH THE STANDARD ST. 17**

- BA1L** Cereri de înregistrare a desenelor și modelelor industriale publicate  
Applications for the registration of published industrial designs
- FF4L** Lista desenelor și modelelor industriale înregistrate  
List of registered industrial designs
- FF4L** Lista desenelor și modelelor industriale înregistrate, aranjate în ordinea numerelor de înregistrare (semestrial)  
List of registered industrial designs, grouped according to the numerical index (half-yearly)
- FF4L** Lista desenelor și modelelor industriale înregistrate, aranjate în ordinea claselor CIDMI (semestrial)  
List of registered industrial designs, grouped in accordance with the ICID classes (half-yearly)
- FA9L** Lista desenelor și modelelor industriale retrase  
List of withdrawn industrial designs
- FC4L** Lista desenelor și modelelor industriale respinse  
List of rejected industrial designs
- FG4L** Lista certificatelor de înregistrare a desenelor și modelelor industriale eliberate  
List of issued industrial design certificates
- FG4L** Lista desenelor și modelelor industriale înregistrate în Republica Moldova conform Aranjamentului de la Haga, aranjate în ordinea numerelor de înregistrare internațională (lunar, semestrial)  
List of industrial designs registered under the Hague Agreement, grouped in accordance with international numerical index (monthly, half-yearly)
- FG4L** Lista desenelor și modelelor industriale înregistrate în Republica Moldova conform Aranjamentului de la Haga, aranjate în ordinea claselor CIDMI (lunar, semestrial)  
List of industrial designs registered under the Hague Agreement, grouped in accordance with the ICID classes (monthly, half-yearly)

**ND4L** Lista desenelor și modelelor industriale reînnoite

List of renewed industrial designs

**ND4L** Lista desenelor și modelelor industriale reînnoite în Republica Moldova conform Aranjamentului de la Haga

List of industrial designs renewed under the Hague Agreement

**FC9L** Lista desenelor și modelelor industriale respinse în Republica Moldova conform Aranjamentului de la Haga, aranjate în ordinea numerelor de înregistrare internațională

List of industrial designs rejected in the Republic of Moldova according to the Hague Agreement, grouped in accordance with international numerical order

**MK4L** Lista certificatelor de înregistrare a desenelor și modelelor industriale al căror termen de valabilitate a expirat (inclusiv termenul de grație)

List of industrial design certificates the term of validity of which has expired (including the grace period)

**NF4L** Lista certificatelor de înregistrare a desenelor și modelelor industriale revalidate

List of revalidated industrial design certificates

## **BA1L Cereri de înregistrare a desenelor și modelelor industriale / Applications for registration of industrial designs**

**O**rice persoană interesată are dreptul să depună la AGEPI opoziții sau observații motivate împotriva înregistrării desenelor sau modelelor industriale în termen de 3 luni de la data publicării acestor cereri în BOPI, dacă este îndeplinită cel puțin una din condițiile prevăzute la art. 26(1) din Legea nr. 161/2007 privind protecția desenelor și modelelor industriale.

Cererile de înregistrare a desenelor/modelelor industriale se publică în BOPI în ordinea claselor conform Clasificării de la Locarno.

**A**ny person concerned may file with the AGEPI reasoned oppositions or observations against registration of industrial designs within 3 months following the date of publication of those applications in BOPI, if at least one of the conditions set forth in Art. 26(1) of the Law No. 161/2007 on the Protection of Industrial Designs has been met.

The applications for registration of the industrial designs shall be published in BOPI in the order of classes in accordance with the Locarno Classification.

(51) **LOC (13) CI. 09-03**

(21) f 2021 0053

(22) 2021.09.14

(28) 1

(57) Culori revendicate: alb, albastru de diferite nuanțe, sur, negru.

(71) MOREN GROUP S.A., LV

BELIZ, BELIZ CITY, LV-1011, RIGA,  
Letonia

(74) DIDENCO Anastasia

(54) **Pachet pentru ambalarea țigaretelor**

(55)

**Remarcă: ponderea semantică a părții verbale nu se protejează**

1.1



1.3



1.4

(51) **LOC (13) CI. 14-03**

(21) f 2021 0046

(22) 2021.08.13

(31) 202130101009.2

(32) 2021.02.22

(33) CN

(28) 1

(71) VIVO MOBILE COMMUNICATION CO.,  
LTD., CNNo. 168 Jinghai East Rd., Chang'an,  
Dongguan, Guangdong 523863, China

(72) Weimin ZHANG, CN

Hao CHEN, CN

Wanluo WANG, CN

Guoying ZHANG, CN

(74) BUNESCU Marian

(54) **Căști**

(55)

(21) f 2021 0046

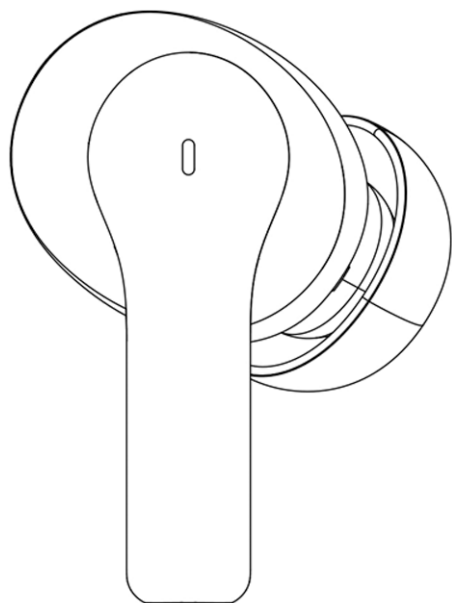

1.1

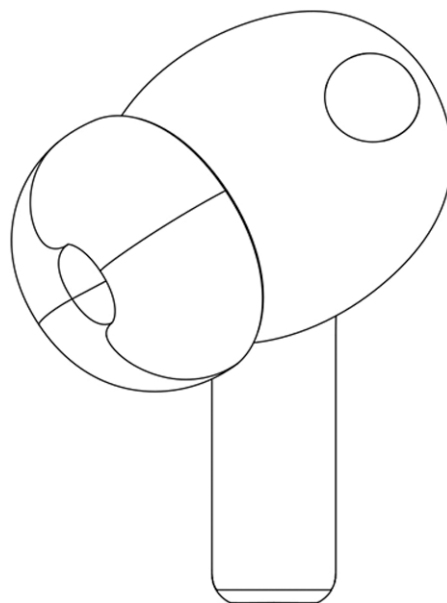

1.2

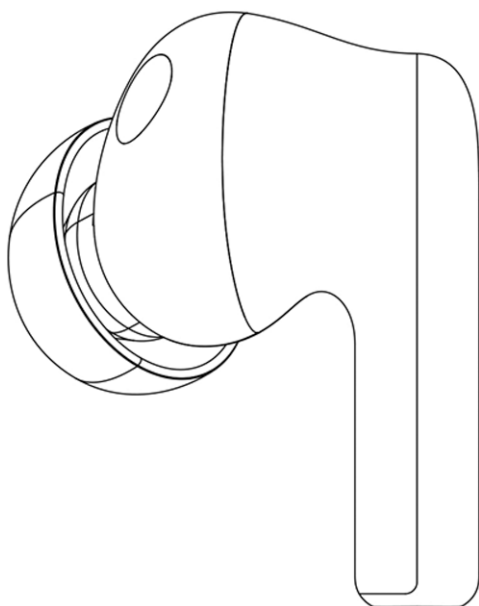

1.3

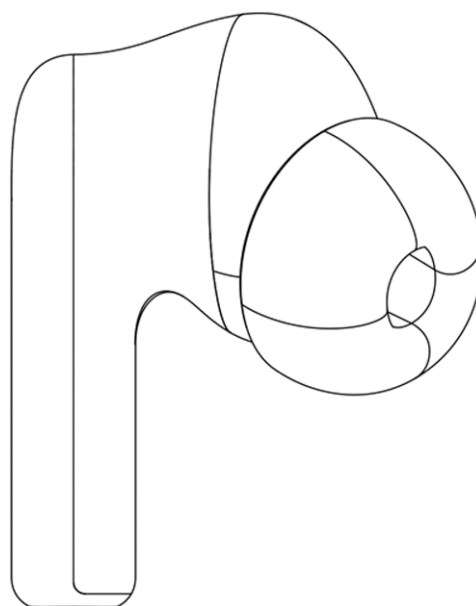

1.4

(21) f 2021 0046

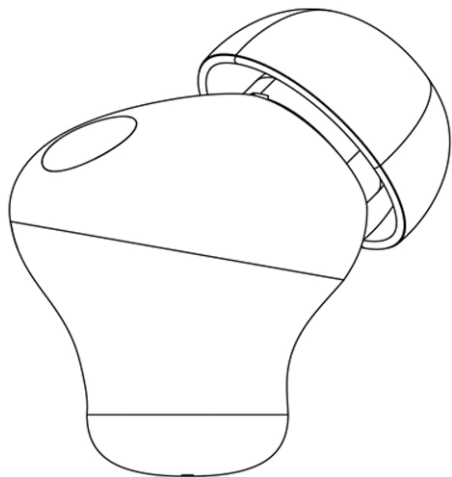

1.5

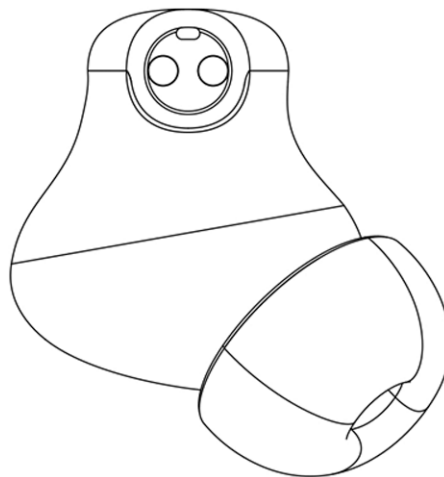

1.6

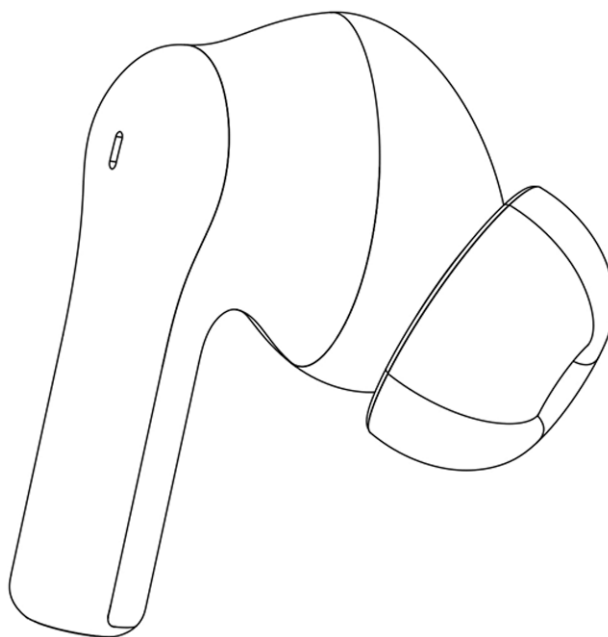

1.7

(21) f 2021 0046

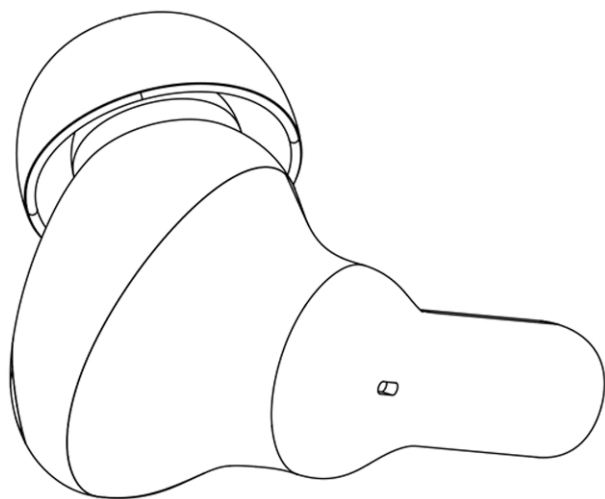

1.8

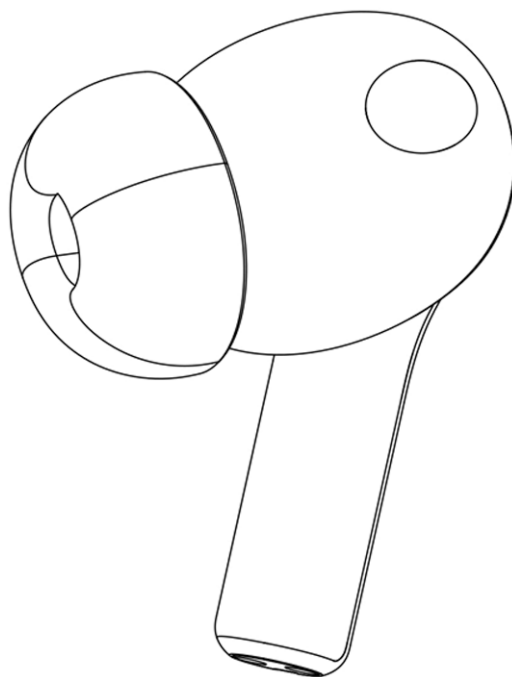

1.9

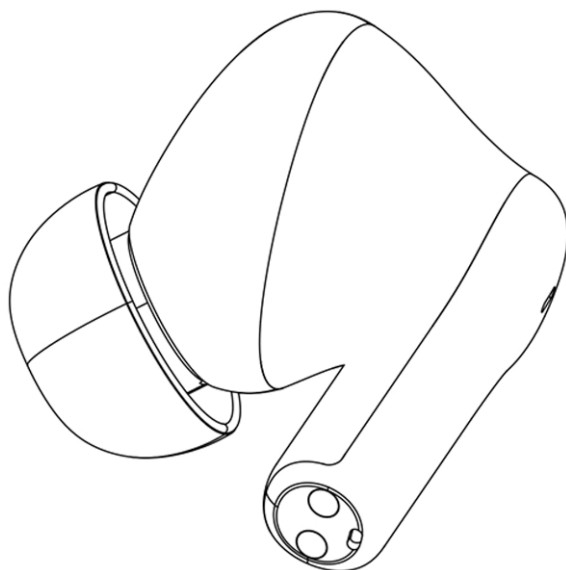

1.10

## FF4L Lista desenelor și modelelor industriale înregistrate

Se publică următoarele date: numărul curent, numărul de depozit, data de depozit, clasele conform CIDMI, numărul de desene și modele industriale (numărul desenului și modelului industrial), titularul, codul țării conform normei ST. 3 OMPI, numărul BOPI în care a fost publicată cererea

Nr. crt.	(21) Nr. de depozit	(22) Data de depozit	(51) Clase	(28)(20) Nr. de desene și modele industriale (nr. desenului și modelului industrial)	(73) Titular, cod ST. 3 OMPI	(43) Nr. BOPI
1	f 2020 0055	2020.10.29	25-03	2	PALANCICA Tatiana, MD Șos. Hîncești nr. 20, ap. 84, MD-2028, Chișinău, Republica Moldova	4/2021
2	f 2020 0061	2020.11.11	12-10	3 (1, 2, 4)	BIROUL PRINCIPAL SPECIALIZAT DE PROIECTĂRI ÎN DOMENIUL COMPLEXELOR DE MAȘINI PENTRU MECANIZAREA LUCRĂRILOR ÎN LIVEZI, VII, PEPINIERE ȘI PLANTAȚII DE ARBUȘTI FRUCTIFERI S.A., MD Str. Uzinelor nr. 21, MD-2036, Chișinău, Republica Moldova	4/2021
3	f 2021 0007	2021.02.15	28-04	1	MANOLI Carolina, MD Str. Gheorghe Madan nr. 52, ap. 51, MD-2020, Chișinău, Republica Moldova	4/2021
4	f 2021 0011	2021.03.03	25-03	2	PALANCICA Tatiana, MD Șos. Hîncești nr. 20, ap. 84, MD-2028, Chișinău, Republica Moldova	5/2021
5	f 2021 0018	2021.04.16	25-03	1	IABANJI Alexandru, MD Str. Pietrarilor nr. 8, ap. 28, MD-2021, Chișinău, Republica Moldova	6/2021

## FG4L Lista certificatelor de înregistrare a desenelor și modelelor industriale eliberate

Se publică următoarele date: numărul curent, numărul certificatului, clasele conform CIDMI, numărul de depozit, data de depozit, numărul de desene și modele industriale (numărul desenului și modelului industrial), titularul, codul țării conform normei ST.3 OMPI, numărul BOPI în care a fost publicată înregistrarea

Nr. crt.	(11) Nr. certificatului	(51) Clase	(21) Nr. de depozit	(22) Data de depozit	(28)(20) Nr. de desene și modele industriale (nr. desenului și modelului industrial)	(73) Titular, cod ST.3 OMPI	(44) Nr. BOPI
1	1950	19-04	f 2020 0023	2020.05.21	1	ZAHARIA Magdalena, MD CAZAC Viorica, MD	6/2021
2	1951	09-01	f 2020 0039	2020.07.31	1(2)	BESCHIERU Nichita, MD	8/2021
3	1952	25-03	f 2020 0057	2020.11.04	1	EPAMEDIA S.R.L., ÎNȚREPRINDERE CU CAPITAL STRĂIN, MD	8/2021
4	1953	25-03	f 2020 0058	2020.11.04	1	EPAMEDIA S.R.L., ÎNȚREPRINDERE CU CAPITAL STRĂIN, MD	8/2021

## ND4L Lista desenelor și modelelor industriale reînnoite

Se publică următoarele date: numărul curent, numărul certificatului, data expirării termenului de reînnoire, numărul de depozit, data de depozit, clasele conform CIDMI, numărul de desene și modele industriale reînnoite (numărul desenului și modelului industrial reînnoit), titularul și adresa, codul țării conform normei ST. 3 OMPI, nr. BOPI în care a fost publicată înregistrarea

Nr. crt.	(11) Nr. certificatului	(18) Data expirării reînnoirii	(21) Nr. de depozit	(22) Data de depozit	(51) Clase	(28) Nr. de desene și modele industriale reînnoite	(73) Titularul și adresa, cod ST. 3 OMPI	(43)(44)(45) Nr. BOPI
1	1003	2026.11.01	f 2006 0101	2006.11.01	13-03	1	GRIPPLE LIMITED, GB The Old West Gun Works Savile Street East Sheffield S4 7UQ, Regatul Unit	7/2007 4/2008
2	1757	2026.07.29	f 2016 0040	2016.07.29	19-08	2	ANGHILEANU Maria, MD Str. Pandurilor nr. 48, ap. 4, MD-2002, Chișinău, Republica Moldova  ȚURCAN Rodica, MD Str. București nr. 105, bl. 1, ap. 11, MD-2012, Chișinău, Republica Moldova	1/2017 6/2017 9/2017

## FG4L Lista desenelor și modelelor industriale înregistrate în Republica Moldova conform Aranjamentului de la Haga, aranjate în ordinea numerelor de înregistrare internațională

Se publică următoarele date: numărul curent, numărul înregistrării internaționale, data înregistrării internaționale, data priorității, titularul, codul țării conform normei ST.3 OMPI, denumirea desenului și modelului industrial, clasele conform CIDMI, numărul de desene și modele industriale, data prevăzută de expirare a termenului de valabilitate a înregistrării, numărul Buletinului de Desene și Modele Internaționale (IDB) în care a fost publicată cererea de înregistrare

Nr. crt.	(11) Nr. înregistrării	(15) Data înregistrării  (23)(30) Prioritate	(73) Titular, cod ST.3 OMPI	(54) Denumirea desenului și modelului industrial	(51) Clase	(28) Nr. de desene și modele industriale	(18) Valabilitate	Nr. IDB
1	2	3	4	5	6	7	8	9
1	DM/207295	2020.03.06	Montres Breguet SA (Montres Breguet AG) (Montres Breguet Ltd), CH	Cutie pentru ceas; ac pentru cadran / Watch case; hand of dial / Boîtier de montre; aiguille de cadran	10-07	2	2025.03.06	6/2021
2	DM/209111	2020.07.02	HARRY WINSTON SA, CH	Inele; pereche de cercei; coliere; brățară / Finger rings; pair of earrings; necklaces; bracelet / Bagues; paire	11-01	9	2025.07.02	1/2021

				de boucles d'oreilles; colliers; bracelet				
3	DM/209204	2020.07.09	HARRY WINSTON SA, CH	Brățară; inel / Bracelet; finger ring / Bracelet; bague	11-01	2	2025.07.09	2/2021
4	DM/209590	2020.07.29	Swatch AG (Swatch SA) (Swatch Ltd.), CH	Cutie pentru ceas / Watch case / Boîtier de montre	10-07	1	2025.07.29	4/2021
5	DM/209750	2020.07.30	HARRY WINSTON SA, CH	Perechi de cercei; colier / Pairs of earrings; necklace / Paires de boucles d'oreilles; collier	11-01	3	2025.07.30	5/2021
6	DM/210034	2020.08.20	HARRY WINSTON SA, CH	Coliere; pereche de cercei / Necklaces; pair of earrings / Colliers; paire de boucles d'oreilles	11-01	4	2025.08.20	8/2021
7	DM/210110	2020.08.28	HARRY WINSTON SA, CH	Brățară; colier / Bracelet; necklace / Bracelet; collier	11-01	5	2025.08.28	9/2021
8	DM/210120	2020.08.21	HARRY WINSTON SA, CH	Inele; pereche de cercei; colier / Finger rings; pair of earrings; necklace / Bagues; paire de boucles d'oreilles; collier	11-01	7	2025.08.21	8/2021
9	DM/210247	2020.07.31	RENAULT s.a.s., FR	Bară pentru acoperiș dreapta; bară pentru acoperiș stânga; spoiler pentru vehicule; capacul barei de protecție posteroară; capacul barei de protecție frontală; calandru; capotă; capac pentru roată pentru autovehicul; portieră din spate dreapta; portieră din spate stânga; portieră din față dreapta; portieră din față stânga; ușă a portbagajului; oglină retrovizoare dreapta; oglindă retrovizoare stânga; jantă pentru vehicul; acoperiș pentru vehicul / Right roof bar; left roof bar; spoiler for vehicles; rear bumper cover; front bumper cover; radiator grille; hood; wheel cover for motor vehicle; right rear door; left rear door; right front door; left front door; trunk door; right rearview mirror; left rearview mirror; vehicle wheel rim; vehicle roof / Barre de toit droit; barre de toit gauche; becquet pour véhicules; bouclier arrière; bouclier avant; calandre; capot; enjoliveur de roue de véhicule automobile; porte arrière droite; porte arrière gauche; porte avant droite; porte	12-16	18	2025.07.31	5/2021

				avant gauche; porte coffre; rétroviseur droit; rétroviseur gauche; jante de roue de véhicule; toit de véhicule				
10	DM/210307	2020.09.10	HARRY WINSTON SA, CH	Inel; brățară / Finger ring; brățaret / Bague; brățaret	11-01	3	2025.09.10	10/2021
11	DM/210353	2020.09.03  <b>2020.07.21, 008048185-001, EM</b>	CANPACK S.A., PL	Extremitate de cutie pentru băuturi / Beverage can end / Extrémité de canette à boisson	09-07	1	2025.09.03	9/2021
12	DM/210370	2020.09.09	HARRY WINSTON SA, CH	Coliere; talisman; inele; brățară; pereche de cercei / Necklaces; charm; finger rings; brățaret; pair of earrings / Colliers; breloque; Bagues; brățaret; paire de boucles d'oreilles	11-01	7	2025.09.09	10/2021
13	DM/210506	2020.09.23	HARRY WINSTON SA, CH	Coliere; inele; pereche de cercei / Necklaces; finger rings; pair of earrings / Colliers; bagues; paire de boucles d'oreilles	11-01	5	2025.09.23	12/2021
14	DM/210530	2020.07.27  <b>2020.05.26, 007871918-0001, EM</b>	CANPACK S.A., PL	Limbă de deschidere a conservei / Can opening tab / Languette d'ouverture de canette	09-07	1	2025.07.27	4/2021
15	DM/211248	2020.11.12	OMV Downstream GmbH, AT	Stație de aprovizionare / Filling station / Station-service	25-03	1	2025.11.12	19/2021
16	DM/211496	2020.11.25	HARRY WINSTON SA, CH	Cadran / Dial / Cadran	10-07	1	2025.11.25	21/2021
17	DM/211497	2020.11.25	HARRY WINSTON SA, CH	Cadran / Dial / Cadran	10-07	1	2025.11.25	21/2021
18	DM/211953	2020.12.23	Sergiu Termican, MD	Ambalaj cu ornament de suprafață / Package with surface ornamentation / Emballage avec ornementation de surface	09-03	1	2025.12.23	1/2021
19	DM/212302	2020.12.18  <b>2020.10.19, 008207807, EM</b>	RIMOWA GmbH, DE	Dispozitiv de suspendare pentru geantă / Bag hanger / Dispositif de suspension pour sacs	08-08	3	2025.12.18	4/2021
20	DM/212350	2020.08.05  <b>2020.02.05, 29723231, US</b>	ALTOPA, INC., US	Mașină de mixat / Mixing machine / Machine à mélanger	07-04	1	2025.08.05	5/2021
21	DM/213783	2020.12.17	ARSAN KİMYA SANAYİ VE TİCARET ANONİM ŞİRKETİ, TR	Desen grafic pentru ambalaj / Graphic design for packaging / Modèle graphique pour emballage	09-03	1	2025.12.17	17/2021
22	DM/213784	2020.12.17	ARSAN KİMYA SANAYİ VE TİCARET ANONİM ŞİRKETİ, TR	Desen grafic pentru ambalaj / Graphic design for packaging / Modèle graphique pour emballage	09-03	1	2025.12.17	17/2021

## FG4L Lista desenelor și modelelor industriale înregistrate în Republica Moldova conform Aranjamentului de la Haga, aranjate în ordinea claselor CIDMI

Se publică următoarele date: clasele, numărul înregistrării internaționale, data înregistrării internaționale, data priorității, titularul, codul țării conform normei ST.3 OMPI, denumirea desenului și modelului industrial, numărul de desene și modele industriale, data prevăzută de expirare a termenului de valabilitate a înregistrării, numărul Buletinului de Desene și Modele Internaționale (IDB) în care a fost publicată cererea de înregistrare

(51) Clase	(11) Nr. înregistrării	(15) Data înregistrării  (23)(30) <b>Prioritate</b>	(73) Titular, cod ST.3 OMPI	(54) Denumirea desenului și modelului industrial	(28) Nr. de desene și modele industriale	(18) Valabilitate	Nr. IDB
1	2	3	4	5	6	7	8
07-04	DM/212350	2020.08.05  <b>2020.02.05, 29723231, US</b>	ALTOPA, INC., US	Mașină de mixat / Mixing machine / Machine à mélanger	1	2025.08.05	5/2021
08-08	DM/212302	2020.12.18  <b>2020.10.19, 008207807, EM</b>	RIMOWA GmbH, DE	Dispozitiv de suspendare pentru genți / Bag hanger / Dispositif de suspension pour sacs	3	2025.12.18	4/2021
09-03	DM/211953	2020.12.23	Sergiu Termican, MD	Ambalaj cu ornament de suprafață / Package with surface ornamentation / Emballage avec ornementation de surface	1	2025.12.23	1/2021
09-03	DM/213783	2020.12.17	ARSAN KIMYA SANAYI VE TICARET ANONIM ŞİRKETİ, TR	Desen grafic pentru ambalaj / Graphic design for packaging / Modèle graphique pour emballage	1	2025.12.17	17/2021
09-03	DM/213784	2020.12.17	ARSAN KIMYA SANAYI VE TICARET ANONIM ŞİRKETİ, TR	Desen grafic pentru ambalaj / Graphic design for packaging / Modèle graphique pour emballage	1	2025.12.17	17/2021
09-07	DM/210353	2020.09.03  <b>2020.07.21, 008048185- 001, EM</b>	CANPACK S.A., PL	Extremitate de cutie pentru băuturi / Beverage can end / Extrémité de canette à boisson	1	2025.09.03	9/2021
09-07	DM/210530	2020.07.27  <b>2020.05.26, 007871918- 0001, EM</b>	CANPACK S.A., PL	Limbă de deschidere a conservei / Can opening tab / Languette d'ouverture de canette	1	2025.07.27	4/2021
10-07	DM/207295	2020.03.06	Montres Breguet SA (Montres Breguet AG) (Montres Breguet Ltd), CH	Cutie pentru ceas; ac pentru cadran / Watch case; hand of dial / Boîtier de montre; aiguille de cadran	2	2025.03.06	6/2021
10-07	DM/209590	2020.07.29	Swatch AG (Swatch SA) (Swatch Ltd.), CH	Cutie pentru ceas / Watch case / Boîtier de montre	1	2025.07.29	4/2021
10-07	DM/211496	2020.11.25	HARRY WINSTON SA, CH	Cadran / Dial / Cadran	1	2025.11.25	21/2021
10-07	DM/211497	2020.11.25	HARRY WINSTON SA, CH	Cadran / Dial / Cadran	1	2025.11.25	21/2021
11-01	DM/209111	2020.07.02	HARRY WINSTON	Inele; pereche de cercei;	9	2025.07.02	1/2021

			SA, CH	coliere; brățară / Finger rings; pair of earrings; necklaces; bracelet / Bagues; paire de boucles d'oreilles; colliers; bracelet			
11-01	DM/209204	2020.07.09	HARRY WINSTON SA, CH	Brățară; inel / Bracelet; finger ring / Bracelet; bague	2	2025.07.09	2/2021
11-01	DM/209750	2020.07.30	HARRY WINSTON SA, CH	Perechi de cercei; colier / Pairs of earrings; necklace / Paires de boucles d'oreilles; collier	3	2025.07.30	5/2021
11-01	DM/210034	2020.08.20	HARRY WINSTON SA, CH	Coliere; pereche de cercei / Necklaces; pair of earrings / Colliers; paire de boucles d'oreilles	4	2025.08.20	8/2021
11-01	DM/210110	2020.08.28	HARRY WINSTON SA, CH	Brățară; colier / Bracelet; necklace / Bracelet; collier	5	2025.08.28	9/2021
11-01	DM/210120	2020.08.21	HARRY WINSTON SA, CH	Inele; pereche de cercei; colier / Finger rings; pair of earrings; necklace / Bagues; paire de boucles d'oreilles; collier	7	2025.08.21	8/2021
11-01	DM/210307	2020.09.10	HARRY WINSTON SA, CH	Inel; brățară / Finger ring; bracelet / Bague; bracelet	3	2025.09.10	10/2021
11-01	DM/210370	2020.09.09	HARRY WINSTON SA, CH	Coliere; talisman; inele; brățară; pereche de cercei / Necklaces; charm; finger rings; bracelet; pair of earrings / Colliers; breloque; Bagues; bracelet; paire de boucles d'oreilles	7	2025.09.09	10/2021
11-01	DM/210506	2020.09.23	HARRY WINSTON SA, CH	Coliere; inele; pereche de cercei / Necklaces; finger rings; pair of earrings / Colliers; bagues; paire de boucles d'oreilles	5	2025.09.23	12/2021
12-16	DM/210247	2020.07.31	RENAULT s.a.s., FR	Bară pentru acoperiș dreapta; bară pentru acoperiș stânga; spoiler pentru vehicule; capacul barei de protecție posterioară; capacul barei de protecție frontală; calandru; capotă; capac pentru roată pentru autovehicul; portieră din spate dreapta; portieră din spate stânga; portieră din față dreapta; portieră din față stânga; ușă a portbagajului; oglindă retrovizoare dreapta; oglindă retrovizoare stânga; jantă pentru vehicul; acoperiș pentru vehicul / Right roof bar; left roof bar; spoiler for vehicles; rear bumper cover; front bumper cover; radiator grille; hood; wheel cover for motor vehicle; right rear door; left rear door; right front door; left front door; trunk door; right rearview mirror; left rearview mirror; vehicle wheel rim; vehicle roof / Barre de toit droit; barre	18	2025.07.31	5/2021

				de toit gauche; becquet pour véhicules; bouclier arrière; bouclier avant; calandre; capot; enjoliveur de roue de véhicule automobile; porte arrière droite; porte arrière gauche; porte avant droite; porte avant gauche; porte coffre; rétroviseur droit; rétroviseur gauche; jante de roue de véhicule; toit de véhicule			
25-03	DM/211248	2020.11.12	OMV Downstream GmbH, AT	Stație de aprovizionare / Filling station / Station-service	1	2025.11.12	19/2021

# VI

## **Modificări intervenite în statutul juridic al cererilor și titlurilor de protecție a obiectelor de proprietate industrială / Amendments in the legal status of applications and titles of protection of industrial property objects**

În prezenta Secțiune sunt publicate modificările intervenite în situația juridică a cererilor și titlurilor de protecție: modificări ale denumirilor solicitanților/titularilor, ale adreselor acestora; date despre cererile retrase, respinse, repuse în termenele omise; titluri de protecție anulate, revalidate; decăderi din drepturi; date privind contractele de cesiune, licență, gaj și franchising; lista eratelor.

In the present Section there are published amendments made in the legal status of applications and titles of protection: amendments of the applicants/rightowners names, addresses thereof; data on withdrawn, rejected, refiled in the omitted terms applications; cancelled, reinstated titles of protection; deprivations of rights; data on assignment, license, pledge and franchising agreements; errata.



## Lista modificărilor

Se publică următoarele date: numărul curent, obiectul de proprietate industrială, numărul depozitului, numărul titlului de protecție, numărul BOPI, datele inițiale, datele modificate

Nr crt	OPI	Nr. depozit	Nr. titlului de protecție	Nr. BOPI	Date inițiale	Date modificate
1	2	3	4	5	6	7
1	Cerere de înregistrare a mărcii	047018	-	1/2021	(730) Institutul de Politici Publice, Instituție privată, MD	(730) Institutul de Politici Publice, Asociație obștească, MD
2	Cerere de înregistrare a mărcii	047577	-	5/2021	(730) Str. Ioana Radu nr. 22, MD-2008, Chișinău, Republica Moldova	(730) MD-5801, Telenești, extravilan, Republica Moldova
3	Cerere de înregistrare a mărcii	047791	-	6/2021	(511) 02 - vopsele, firnisuri, lacuri; substanțe de protecție contra ruginii și contra deteriorării lemnului; materiale colorante; coloranți; cerneluri pentru imprimare, marcare și gravare; rășini naturale în stare brută; metale sub formă de folie și pulbere utilizate în pictură, decorare, imprimare și artă; 06 - metale comune și aliajele lor; minereuri; materiale metalice pentru edificare și construcții; construcții transportabile metalice; cabluri și fire metalice neelectrice; produse de feronerie metalică; containere metalice pentru depozitare sau transport; seifuri; 09 - aparate și instrumente științifice, de cercetare, de navigare, geodezice, fotografice, cinematografice, audiovizuale, optice, de cântărire, de măsurare, de semnalizare, de detectare, de testare, de inspectare, de salvare și didactice; aparate și instrumente pentru conducerea, comutarea, transformarea, acumularea, reglarea sau controlul distribuției sau utilizării energiei electrice; aparate și instrumente pentru înregistrarea, transmiterea, reproducerea sau prelucrarea sunetului, imaginilor sau a datelor; suporturi digitale înregistrate și descărcabile, software de calculatoare, suporturi digitale sau analogice goale de înregistrare și de stocare; mecanisme pentru aparate cu preplată; mașini înregistratoare de încasat, dispozitive de calcul; calculatoare și dispozitive periferice pentru calculatoare; costume de scafandru, măști pentru scafandri, tampoane de urechi pentru scafandri, cleme nazale pentru scafandri și înotători, mănuși de scafandru, aparate de respirat sub apă pentru înot subacvatic; extincitoare; 16 - hârtie și carton; produse de imprimare; articole pentru legătorie; fotografii; articole de papetărie și de birou, cu excepția mobilei; adezivi pentru papetărie sau menaj; materiale pentru pictură și pentru artiști; pensule; materiale	(511) 02 - vopsele, firnisuri, lacuri; substanțe de protecție contra ruginii și contra deteriorării lemnului; materiale colorante; coloranți; cerneluri pentru imprimare, marcare și gravare; rășini naturale în stare brută; metale sub formă de folie și pulbere utilizate în pictură, decorare, imprimare și artă; 06 - metale comune și aliajele lor; minereuri; materiale metalice pentru edificare și construcții; construcții transportabile metalice; cabluri și fire metalice neelectrice; produse de feronerie metalică; containere metalice pentru depozitare sau transport; seifuri; 09 - aparate și instrumente științifice, de cercetare, de navigare, geodezice, fotografice, cinematografice, audiovizuale, optice, de cântărire, de măsurare, de semnalizare, de detectare, de testare, de inspectare, de salvare și didactice; aparate și instrumente pentru conducerea, comutarea, transformarea, acumularea, reglarea sau controlul distribuției sau utilizării energiei electrice; aparate și instrumente pentru înregistrarea, transmiterea, reproducerea sau prelucrarea sunetului, imaginilor sau a datelor; suporturi digitale înregistrate și descărcabile, software de calculatoare, suporturi digitale sau analogice goale de înregistrare și de stocare; mecanisme pentru aparate cu preplată; mașini înregistratoare de încasat, dispozitive de calcul; calculatoare și dispozitive periferice pentru calculatoare; costume de scafandru, măști pentru scafandri, tampoane de urechi pentru scafandri, cleme nazale pentru scafandri și înotători, mănuși de scafandru, aparate de respirat sub apă pentru înot subacvatic; extincitoare; 16 - hârtie și carton; produse de imprimare; articole pentru legătorie; fotografii; materiale didac-

					<p>didactice și de instruire; folii, pelicule și pungi din plastic pentru ambalare și împachetare; caractere și clișee tipografice;</p> <p>20 - mobilier, oglinzi, rame; containere nemetalice pentru depozitare sau transport; oase, coarne, fanoane de balenă sau sedef prelucrate sau semiprelucrate; scoici; spumă de mare; chihlimbar galben;</p> <p>25 - îmbrăcăminte, încălțăminte, articole care servesc la acoperirea capului;</p> <p>30 - cafea, ceai, cacao și înlocuitori de cafea; orez, paste făinoase și tăiței; tapioca și sago; făină și preparate din cereale; pâine, produse de patiserie și cofetărie; ciocolată; înghețată, șerburi și alte tipuri de gheață comestibilă; zahăr, miere, sirop de melasă; drojdie, praf de copt; sare; mirodenii, condimente, zarzavaturi conservate; oțet, sosuri și alte preparate de condimentare; gheață (apă înghețată);</p> <p>32 - bere; băuturi nealcoolice; ape minerale și gazoase; băuturi din fructe și sucuri de fructe; siropuri și alte preparate nealcoolice pentru fabricarea băuturilor;</p> <p>33 - băuturi alcoolice, cu excepția berii; preparate alcoolice pentru fabricarea băuturilor;</p> <p>34 - tutun și înlocuitori de tutun; țigări și țigarete; țigarete electronice și vaporizatoare orale pentru fumători; articole pentru fumători; chibrituri;</p> <p>35 - publicitate; managementul, organizarea și administrarea afacerilor comerciale; lucrări de birou;</p> <p>37 - servicii de construcții; servicii de instalare și reparații; extracții miniere, forare de petrol și gaze;</p> <p>41 - educație; instruire; divertisment; activități sportive și culturale;</p> <p>43 - servicii de alimentație publică; servicii de cazare temporară.</p>	<p>tice și de instruire; folii, pelicule și pungi din plastic pentru ambalare și împachetare;</p> <p>20 - mobilier, oglinzi, rame; containere nemetalice pentru depozitare sau transport; oase, coarne, fanoane de balenă sau sedef prelucrate sau semiprelucrate; scoici; spumă de mare; chihlimbar galben;</p> <p>25 - îmbrăcăminte, încălțăminte, articole care servesc la acoperirea capului;</p> <p>30 - cafea, ceai, cacao și înlocuitori de cafea; orez, paste făinoase și tăiței; tapioca și sago; făină și preparate din cereale; pâine, produse de patiserie și cofetărie; ciocolată; înghețată, șerburi și alte tipuri de gheață comestibilă; zahăr, miere, sirop de melasă; drojdie, praf de copt; sare; mirodenii, condimente, zarzavaturi conservate; oțet, sosuri și alte preparate de condimentare; gheață (apă înghețată);</p> <p>32 - bere; băuturi nealcoolice; ape minerale și gazoase; băuturi din fructe și sucuri de fructe; siropuri și alte preparate nealcoolice pentru fabricarea băuturilor;</p> <p>33 - băuturi alcoolice, cu excepția berii; preparate alcoolice pentru fabricarea băuturilor;</p> <p>34 - tutun și înlocuitori de tutun; țigări și țigarete; țigarete electronice și vaporizatoare orale pentru fumători; articole pentru fumători; chibrituri;</p> <p>35 - publicitate; managementul, organizarea și administrarea afacerilor comerciale; lucrări de birou;</p> <p>37 - servicii de construcții; servicii de instalare și reparații; extracții miniere, forare de petrol și gaze;</p> <p>41 - educație; instruire; divertisment; activități sportive și culturale;</p> <p>43 - servicii de alimentație publică; servicii de cazare temporară.</p>
4	Marcă	004064	2R 3165	2/1996 12/2004 10/2014	(730) 345 Park Avenue, New York, New York 10154, Statele Unite ale Americii	(730) 430 East 29th Street, 14th Floor, New York New York 10016, Statele Unite ale Americii
5	Mărci	007297	2R 6294	10/1998 4/1999 7/2001 2/2008 6/2012 9/2017	(730) KELLERS S.R.L., întreprindere mixtă, MD	(730) KELLERS S.R.L., MD
		040786	31270	8/2017 9/2018		
6	Mărci	007297	2R 6294	10/1998 4/1999 7/2001 2/2008 6/2012	(730) KELLERS S.R.L., MD str. Chișinăului nr. 5, MD-2023, Budești, Chișinău, Republica Moldova	(730) KELLERS HOLZ RI-VATBRAUEREI S.R.L., MD str. Traian nr. 1/2, MD-4814, Budești, Chișinău, Republica

		040786	31270	9/2017		Moldova
				8/2017 9/2018		
7	Mărci	009441 009443	2R 8007 2R 8009	1/2001 6/2001 8/2010 6/2020 9/2020	(730) Avaya Inc., corporație organizată și existentă conform legilor statului Delaware, US 4655 Great America Parkway, Santa Clara, California 95054, Statele Unite ale Americii	(730) Avaya Inc., US 2605 Meridian Parkway, Suite 200, Durham, North Carolina 27713, Statele Unite ale Americii
8	Marcă	012452	R 10332	10/2003 4/2004 12/2012 8/2019	(730) S-L SNACKS NATIONAL, LLC, US 13515 Ballantyne Corporate Place, Charlotte, North Carolina, Statele Unite ale Americii	(730) Snyder's-Lance, Inc., US 13515 Ballantyne Corporate Place, Charlotte, North Carolina 28277, Statele Unite ale Americii
9	Marcă	010577	R 11406	6/2004 12/2004 7/2011	(730) CLARION COMPANY LIMITED, JP No. 35-2, Hakusan 5-chome, Bunkyo-ku, Tokyo, Japonia	(730) Faurecia Clarion Electronics Co., Ltd, JP 7-2 Shintoshin, Chuo-ku, Saitama-Shi, Saitama, Japonia
10	Mărci	021344	R 16894	4/2008 9/2008 8/2013 7/2017	(730) Hankook Tire Worldwide Co., Ltd., KR	(730) Hankook Technology Group CO., LTD., KR
		024173	20639	1/2009 2/2011 8/2013 10/2018		
11	Marcă	023938	R 18539	12/2008 9/2009 8/2018	(730) Wartner Europe B.V., a limited liability company organized and existing under the laws of The Netherlands, NL	(730) Perrigo Pharma Holding Nederland B.V., NL
12	Marcă	026244	21273	2/2010 6/2011	(730) VOX-DESIGN S.R.L., societate comercială, MD Str. Mitropolit Varlaam nr. 80, MD-2012, Chișinău, Republica Moldova	(730) VOX-DESIGN S.R.L., firmă, MD Str. Arhanghelul Mihail nr. 28, MD-2005, Chișinău, Republica Moldova
13	Marcă	028073	22890	1/2011 9/2012	(730) Str. București nr. 23 A, of. 213, MD-2001, Chișinău, Republica Moldova	(730) Str. Al. Bernardazzi nr. 78, MD-2009, Chișinău, Republica Moldova
14	Marcă	029167	22990	8/2011 9/2012 4/2018 8/2019	(730) 4991 Corporate Drive, Huntsville, Alabama 35805, Statele Unite ale Americii	(730) 3414 Governors Drive SW, Suite 100, Huntsville, Alabama 35805, Statele Unite ale Americii
15	Marcă	029838	23038	11/2011 9/2012	(730) Str. Onisifor Ghibu nr. 7, bloc 2, MD-2051, Chișinău, Republica Moldova	(730) Bd. Mircea cel Bătrîn nr. 11, bloc 6, MD-2044, Chișinău, Republica Moldova
16	Marcă	029838	23038	11/2011 9/2012	(730) Bd. Mircea cel Bătrîn nr. 11, bloc 6, MD-2044, Chișinău, Republica Moldova	(730) Șos. Muncești nr. 121, MD-2002, Chișinău, Republica Moldova
17	Marcă	030349	23052	2/2012 10/2012	(730) 416 Maetan-dong, Yeongtong-gu, Suwon-si, Gyeonggi-do, Republica Coreea	(730) 129, Samsung-ro, Yeongtong-gu, Suwon-si, Gyeonggi-do, Republica Coreea
18	Marcă	029743	23081	12/2011 10/2012	(730) Advanced Micro Devices, Inc., corporația statului Delaware, US One AMD Place, P.O.Box 3453, Sunnyvale, California 94088, Statele Unite ale Americii	(730) Advanced Micro Devices, Inc., US 2485 Augustine Drive, Santa Clara, California 95054, Statele Unite ale Americii
19	Marcă	029893	23172	11/2011 11/2012	(730) Str. Gheorghe Tudor nr. 3, MD-2028, Chișinău, Republica Moldova	(730) Str. Crinilor nr. 5, MD- 4829, Porumbeni, Criuleni, Republica Moldova

1	2	3	4	5	6	7
20	Marcă	029993	23180	1/2012 11/2012 4/2021 5/2021	(730) BSH Bosch und Siemens Hausgerä- te GmbH, DE Carl- Wery-Straße 34, 81739 Mu- nich, Germania	(730) BSH Hausgeräte GmbH, DE Carl- Wery-Straße 34, D-81739 Munich, Germania
21	Marcă	030310	23227	2/2012 12/2012	(730) EUROLAB S.R.L., întreprindere mixtă, MD	(730) EUROLAB S.R.L., MD
22	Marcă	030270	23948	2/2012 6/2013	(730) 142800 Stupino, ul. Frunze, vl. 9/14, Moskovskaya obl., Federația Rusă	(730) 142800 Stupino, ul. Andropova, 42/15, pom. 20, Moskovskaya obl., Federația Rusă
23	Marcă	027328	25417	9/2010 5/2014	(730) Str. A. Pușkin nr. 44, ap. 74, MD-2005, Chișinău, Republica Moldova	(730) Bd. C. Negruzzi nr. 2, bloc 4, MD-2001, Chișinău, Republica Moldova
24	Marcă	035198	27300	7/2014 9/2015	(730) Str. Pietrarilor nr. 12, of. 18, MD-2021, Chișinău, Republica Moldova	(730) Str. N. Testemițeanu nr. 19/1, MD-2012, Chișinău, Republica Moldova
25	Mărci	040204  041911	30179  31568	3/2017 5/2017 1/2018  3/2018 12/2018	(730) SEBO CREDIT S.R.L., organizație de microfinanțare, MD	(730) SEBO CREDIT S.R.L., organi- zație de creditare nebancaară, MD
26	Marcă	040259	30475	5/2017 3/2018	(730) V. Krėvės pr. 97, LT-50369 Kaunas, Lituania	(730) Karaliaus Mindaugo pr. 38, LT-44307 Kaunas, Lituania
27	Marcă	045467	34424	3/2020 1/2021	(730) VINĂRIA DIN VALE S.A., MD	(730) VINĂRIA DIN VALE S.R.L., MD
28	Desen/ model industrial	f 2016 0040	1757	6/2017 9/2017	(73) ȚURCAN Rodica, MD Str. Vasile Alecsandri nr. 107, ap. 3, MD-2012, Chișinău, Republica Moldova ANGHILEANU Maria, MD Str. Pandurilor nr. 48, ap. 4, MD-2002, Chișinău, Republica Moldova	(73) ȚURCAN Rodica, MD Str. București nr. 105, bl. 1, ap. 11, MD-2012, Chișinău, Republica Moldova ANGHILEANU Maria, MD Str. Pandurilor nr. 48, ap. 4, MD-2002, Chișinău, Republica Moldova
29	Desen/ model industrial	f 2021 0001	-	4/2021	(55)  1.1  1.3  1.3	(55)  1.1  1.3  1.3



### Lista contractelor de cesiune

Se publică următoarele date: numărul curent, obiectul de proprietate industrială, numărul și data depozitului, date despre prioritate, numărul titlului de protecție, numărul BOPI, date despre cedent, date despre cesionar, numărul și data înregistrării contractului

Nr. crt.	OPI	Nr. și data depozitului	Nr. titlului de protecție	Nr. BOPI	Date despre cedent	Date despre cesionar	Nr. și data înregistrării contractului
1	Marcă	001463 26.04.1994	2R 1529	1/1995 6/1995 10/2004 4/2014 5/2014 6/2014 7/2014	(730) AUSTIN NICHOLS & CO., INCORPORATED, US 250 Park Avenue, 17 <sup>th</sup> Flo- or, New York, N.Y. 10177, Statele Unite ale Americii	(730) PERNOD RICARD INDIA PRIVATE LIMITED, IN Atelier, NO.10, Level 1, Worldmark 2, Aerocity, New Delhi 110037, India	3459 11.10.2021
2	Marcă	004400 30.12.1994 67768, 1974.02.14, SU	2R 3196	2/1996 10/2004 5/2014 7/2021	(730) DDP Specialty Electronic Materials US 8, LLC, US 974 Centre Road, Wilmin- gton, Delaware 19805, Sta- tele Unite ale Americii	(730) Nutrition & Biosciences USA 2, LLS, US 3490 Winton Place, Ro- chester, New York, 14623, Statele Unite ale Americii	3460 11.10.2021
3	Marcă	035198 27.05.2014	27300	7/2014 9/2015 4/2016 8/2016	(730) INVITRO DIAGNOSTICS S.R.L., MD Str. N. Testemițeanu nr. 19/1, MD-2012, Chișinău, Republica Moldo- va	(730) CEAICOVSCHI Alexandru, MD Str. Basarabilor nr. 17, MD-2071, Chișinău, Republica Moldova TOPALO Arcadie, MD Str. Anton Ablov nr. 14, MD-2019, Codru, Chișinău, Republica Mol- dova	3461 18.10.2021
4	Marcă	000815 14.03.1994	2R 1728	3/1995 7/1995 3/2005 4/2014 8/2017	(730) Mars, Incorporated, US 6885 Elm Street, McLean, Virginia 22101, Statele Uni- te ale Americii	(730) Royal Canin U.S.A., Inc., a Delaware corporation, US 500 Fountain Lakes Blvd., Suite 100, St. Charles, Missouri 63301, Statele	3462 18.10.2021

						Unite ale Americii	
5	Cerere de înregistrare a mărcii	046685 27.08.2020	-	1/2021	(730) Merck Sharp & Dohme Corp., US 126 East Lincoln Avenue, Rahway, New Jersey 07065, Statele Unite ale Americii	(730) N.V. Organon, NL Kloosterstraat 6, 5349AB OSS, Olanda	3463 18.10.2021
6	Marcă	042672 21.06.2018	33205	10/2018 8/2019 3/2020	(730) Milwaukee Electric Tool Corporation, corporație din statul Delaware, US 13135 West Lisbon Road, Brookfield, Wisconsin 53005, Statele Unite ale Americii	(730) Techtronic Cordless GP, a company organized and existing under the laws of Nevada, US 100 Innovation Way, Anderson SC 29621, Statele Unite ale Americii	3445 25.10.2021
7	Marcă	004692 03.05.1995	2R 4857	11/1996 9/1997 8/2005 10/2006 3/2013 4/2013 7/2015 3/2018	(730) Oath Inc., US 22000 AOL Way, Dulles, Virginia 20166, Statele Unite ale Americii	(730) Verizon Media Inc., US 22000 AOL Way, Dulles, VA 20166, Statele Unite ale Americii	3446 25.10.2021
8	Marcă	029887 30.09.2011	23444	1/2012 1/2013	(730) TABAC Denis, MD MD-6301, Ceadr, Leova, Republica Moldova	(730) INOVARE-PRIM S.R.L., MD Bd. Ștefan cel Mare și Sfânt nr. 171/3, of. 138, MD-2004, Chișinău, Republica Moldova	3464 25.10.2021
9	Marcă	025794 02.09.2009	R 20114	12/2009 9/2010 9/2019	(730) HAIFA CHEMICALS, LTD, IL P.O. Box 10809, Haifa Bay 26120, Israel	(730) Haifa Negev Technologies Ltd., IL Matam 30 Haifa, 3190500, Israel	3465 26.10.2021

## Radieri din Registrul național al contractelor de licență

Prin decizia AGEPI nr. 3763 din 11.10.2021 se radiază informația privind contractul de licență exclusivă nr. 2462 înregistrat la 21.05.2015, încheiat între licențiarul FTD Investments Limited, CY și licențiatul ROLLING INTERNATIONAL S.R.L., întreprindere cu capital străin, MD referitor la marca nr. R 19645, în temeiul demersului de radiere a contractului de licență neexclusivă din 20.05.2021.

## FA9A Lista cererilor de brevet de invenție retrase

Se publică următoarele date: numărul curent, codul țării conform normei ST. 3 OMPI, numărul depozitului, data depozitului, numărul BOPI în care a fost publicată cererea de brevet de invenție, articolul din Legea nr.50/2008 în baza căruia a fost retrasă cererea

Nr. crt.	Cod ST. 3 OMPI	(21) Nr. depozit	(22) Data depozit	(41) Nr. BOPI	Art.
1	US	a 2018 0040	2013.07.02	11/2018	46, 91(2)
2	MD	a 2020 0020	2020.03.05	9/2021	46, 91(2)

## FC9A Lista cererilor de brevet de invenție respinse

Se publică următoarele date: numărul curent, codul țării conform ST. 3 OMPI, numărul depozitului, data depozitului, numărul BOPI în care a fost publicată cererea de brevet de invenție, articolul din Legea nr.50/2008 în baza căruia a fost respinsă cererea

Nr. crt.	Cod ST. 3 OMPI	(21) Nr. depozit	(22) Data depozit	(41) Nr. BOPI	Art.
1	MD	a 2019 0064	2019.06.26	12/2020	11
2	MD	a 2020 0030	2020.04.08	10/2021	10
3	MD	a 2021 0041	2021.06.29	-	33(9)
4	MD	a 2021 0036	2021.06.21	-	33(9)

## MM4A Lista brevetelor de invenție a căror valabilitate a încetat înainte de termen prin neachitarea taxei de menținere în vigoare a brevetului, conform art. 68 din Legea nr. 50/2008 (cu dreptul de restabilire)

Se publică următoarele date: numărul curent, titularul și codul țării conform normei ST.3 OMPI, numărul brevetului, numărul depozitului, data depozitului, data încetării valabilității

Nr. crt.	(73) Titular, cod ST.3 OMPI	(11) Nr. brevet	(21) Nr. depozit	(22) Data depozit	Data încetării valabilității
1	UNIVERSITATEA DE STAT DIN MOLDOVA, MD	4488	a 2016 0049	2016.04.26	2021.04.26
2	INSTITUȚIA PUBLICĂ „INSTITUTUL ȘTIINȚIFICO-PRACTIC DE HORTICULTURĂ ȘI TEHNOLOGII ALIMENTARE”, MD	4491	a 2016 0042	2016.04.13	2021.04.13
3	INSTITUȚIA PUBLICĂ „INSTITUTUL ȘTIINȚIFICO-PRACTIC DE HORTICULTURĂ ȘI TEHNOLOGII ALIMENTARE”, MD	4504	a 2016 0043	2016.04.13	2021.04.13
4	BALABANOV Anatoli, MD	4511	a 2016 0046	2016.04.20	2021.04.20
5	VALCOV Victor, MD; CIORTAN Constantin, MD	4688	a 2017 0036	2017.03.31	2021.03.31

## MM4A Lista brevetelor de invenție a căror valabilitate a încetat înainte de termen prin neachitarea taxei de menținere în vigoare a brevetului, conform art. 68 din Legea nr. 50/2008, pentru care termenul de restabilire a expirat

Se publică următoarele date: numărul curent, titularul și codul țării conform normei ST. 3 OMPI, numărul brevetului, numărul depozitului, data depozitului, data încetării valabilității

Nr. crt.	(73) Titular, cod ST. 3 OMPI	(11) Nr. brevet	(21) Nr. depozit	(22) Data depozit	Data încetării valabilității
1	NUFĂRUL ALB, SANATORIU, STAȚIUNE BALNEARĂ CAHUL, MD	2446	a 2003 0112	2003.05.06	2020.05.06
2	UNIVERSITATEA DE STAT DIN MOLDOVA, MD	4431	a 2015 0045	2015.05.07	2020.05.07

## FA9Y Lista cererilor de brevet de invenție de scurtă durată retrase

Se publică următoarele date: numărul curent, codul țării conform normei ST. 3 OMPI, numărul depozitului, data depozitului, numărul BOPI în care a fost publicată cererea de brevet de invenție, articolul din Legea nr.50/2008 în baza căruia a fost retrasă cererea

Nr. crt.	Cod ST. 3 OMPI	(21) Nr. depozit	(22) Data depozit	(41) Nr. BOPI	Art.
1	MD	s 2020 0016	2020.02.27	-	51(6)

## FC9Y Lista cererilor de brevet de invenție de scurtă durată respinse

Se publică următoarele date: numărul curent, codul țării conform ST. 3 OMPI, numărul depozitului, data depozitului, numărul BOPI în care a fost publicată cererea de brevet de invenție, articolul din Legea nr.50/2008 în baza căruia a fost respinsă cererea

Nr. crt.	Cod ST. 3 OMPI	(21) Nr. depozit	(22) Data depozit	(41) Nr. BOPI	Art.
1	MD	s 2020 0006	2020.02.04	-	12(1)
2	MD	s 2020 0008	2020.02.11	-	12(1)
3	MD	s 2020 0054	2020.05.25	-	12(2)
4	MD	s 2020 0096	2020.08.11	-	11
5	MD	s 2021 0044	2021.05.27	-	33(9)
6	MD	s 2021 0045	2021.05.27	-	33(9)

## MM9Y Lista brevetelor de invenție de scurtă durată a căror valabilitate a încetat înainte de termen prin neachitarea taxei de menținere în vigoare a brevetului, conform art. 68 din Legea nr. 50/2008 (cu dreptul de restabilire)

Se publică următoarele date: numărul curent, titularul și codul țării conform normei ST.3 OMPI, numărul brevetului, numărul depozitului, data depozitului, data încetării valabilității

Nr. crt.	(73) Titular, cod ST.3 OMPI	(11) Nr. brevet	(21) Nr. depozit	(22) Data depozit	Data încetării valabilității
1	INSTITUTUL DE TEHNICĂ AGRICOLĂ „MECAGRO”, MD	820	s 2014 0045	2014.04.04	2021.04.04
2	INSTITUTUL DE TEHNICĂ AGRICOLĂ „MECAGRO”, MD	846	s 2014 0046	2014.04.04	2021.04.04
3	INSTITUTUL DE GENETICĂ, FIZIOLOGIE ȘI PROTECȚIE A PLANTELOR, MD	1088	s 2016 0052	2016.04.13	2021.04.13
4	IP UNIVERSITATEA DE STAT DE MEDICINĂ ȘI FARMACIE „NICOLAE TESTEMIȚANU” DIN REPUBLICA MOLDOVA, MD	1094	s 2016 0048	2016.03.31	2021.03.31
5	INSTITUTUL DE GENETICĂ, FIZIOLOGIE ȘI PROTECȚIE A PLANTELOR, MD	1103	s 2016 0046	2016.03.30	2021.03.30
6	ÎM UZINA TOPAZ SA, MD	1133	s 2016 0058	2016.04.21	2021.04.21
7	CARAUȘ Vladimir, MD; RUDIC Valeriu, MD	1216	s 2017 0050	2017.04.12	2021.04.12

**MM9Y Lista brevetelor de invenție de scurtă durată a căror valabilitate a încetat înainte de termen prin neachitarea taxei de menținere în vigoare a brevetului, conform art. 68 din Legea nr. 50/2008, pentru care termenul de restabilire a expirat**

Se publică următoarele date: numărul curent, titularul și codul țării conform normei ST. 3 OMPI, numărul brevetului, numărul depozitului, data depozitului, data încetării valabilității

Nr. crt.	(73) Titular, cod ST. 3 OMPI	(11) Nr. brevet	(21) Nr. depozit	(22) Data depozit	Data încetării valabilității
1	PRIDA Andrei, MD	1328	s 2018 0045	2018.05.16	2020.05.16
2	CECAN Pavel, MD; ANTONOV Serghei, MD	1305	s 2018 0046	2018.05.18	2020.05.18
3	BOCHKAREV Viacheslav Nicolaevich, RU; BOCHKAREV Pavel Nicolaevich, RU; DEMIN Konstantin Yurievich, RU; POPKOV Aleksei Alekseevich, RU	1304	s 2018 0057	2018.05.31	2020.05.31

**MK4A Lista brevetelor de invenție de scurtă durată a căror valabilitate a expirat**

Se publică următoarele date: numărul curent, titularul și codul țării conform normei ST.3 OMPI, numărul brevetului, numărul depozitului, data depozitului, data expirării duratei de valabilitate

Nr.	(73) Titular, cod ST.3 OMPI	(11) Nr. brevet	(21) Nr. depozit	(22) Data depozit	Data expirării duratei de valabilitate
1	INSTITUȚIA PUBLICĂ INSTITUTUL ȘTIINȚIFICO-PRACTIC DE HORTICULTURĂ ȘI TEHNOLOGII ALIMENTARE, MD	643	s 2011 0164	2011.10.26	2021.10.26
2	INSTITUTUL DE GENETICĂ, FIZIOLOGIE ȘI PROTECȚIE A PLANTELOR, MD	1003	s 2015 0109	2015.08.05	2021.08.05
3	ALPAJAR GROUP s.r.o., CZ	1248	s 2017 0008	2015.08.06	2021.08.06

**ND4Y Lista brevetelor de invenție de scurtă durată al căror termen de valabilitate a fost prelungit**

Se publică următoarele date: numărul curent, numărul brevetului, numărul depozitului, data depozitului, titularul, data expirării termenului de valabilitate a brevetului, data expirării termenului de valabilitate prelungit

Nr. crt.	(11) Nr. brevet	(21) Nr. depozit	(22) Data depozit	(73) Titular	Data expirării termenului de valabilitate a brevetului	Data expirării termenului de valabilitate prelungit
1	998	s 2015 0077	2015.06.10	KOTLEAROV Alexandr, MD	2021.06.10	2025.06.10
2	1068	s 2016 0037	2016.03.18	INSTITUTUL DE FIZIOLOGIE ȘI SANOCREATOLOGIE, MINISTERUL EDUCAȚIEI ȘI CERCETĂRII AL REPUBLICII MOLDOVA, MD	2022.03.18	2026.03.18
3	1092	s 2016 0073	2016.06.03	INSTITUTUL DE TEHNICĂ AGRICOLĂ „MECAGRO”, MD	2022.06.03	2026.06.03

**MM4E Lista brevetelor europene validate a căror valabilitate a încetat înainte de termen prin neachitarea taxei de menținere în vigoare a brevetului, conform art. 68 din Legea nr. 50/2008 (cu dreptul de restabilire)**

Se publică următoarele date: numărul curent, titularul și codul țării conform normei ST.3 OMPI, numărul brevetului, numărul depozitului MD/EP, data depozitului, data încetării valabilității

Nr. crt.	(73) Titular, cod ST.3 OMPI	(11) Nr. brevet	(21) Nr. depozit MD/EP	(22) Data depozit	Data încetării valabilității
1	ARSENAL Firearms Finance Limited, VG;	MD/EP 3446061	e 2019 0238 16719919	2016.04.20	2021.04.20

**MM9E Lista brevetelor pentru soi de plantă ale căror valabilitate a încetat înainte de termen prin neachitarea taxei de menținere în vigoare a brevetului, conform art. 59 din Legea nr. 39/2008 (cu dreptul de restabilire)**

Se publică următoarele date: numărul curent, titularul și codul țării conform normei ST.3 OMPI, numărul brevetului, numărul depozitului, data depozitului, data publicării hotărârii de acordare a brevetului, data încetării valabilității

Nr. crt.	(73) Titular, cod ST.3 OMPI	(11) Nr. brevet	(21) Nr. depozit	(22) Data depozit	(45) Data publicării hotărârii de acordare	Data încetării valabilității
1	INSTITUȚIA PUBLICĂ, INSTITUTUL DE CERCETĂRI PENTRU CULTURILE DE CÎMP „SELECȚIA”, MD	64	v 2004 0001	2003.12.29	2010.03.31	2021.03.31
2	INSTITUȚIA PUBLICĂ, INSTITUTUL DE CERCETĂRI PENTRU CULTURILE DE CÎMP „SELECȚIA”, MD	124	v 2007 0001	2007.01.18	2013.03.31	2021.03.31

## BZ9E Cereri de brevet pentru soi de plantă / Plant variety patent applications / Заявки на патент на сорт растения

### Modificări ale denumirilor soiurilor de plante Amendments of the plant variety denominations Изменения наименований сортов растений

Se publică următoarele date: numărul curent, numărul depozitului, data depozitului, solicitantul, amelioratorul, denumirea comună (taxonul botanic), denumirea propusă inițial, denumirea modificată

Nr. crt.	Nr. depozit/ Data depozit	a. Solicitantul b. Amelioratorul	Denumirea comună ( <i>Taxonul botanic</i> )	Denumirea soiului propusă inițial	Denumirea modificată a soiului
No.	Application number/ Filing date	a. Applicant b. Breeder	Common name ( <i>Botanical taxon</i> )	Initially proposed variety denomination	Amended variety denomination
№ п/п	Номер заявки/ Дата подачи	а. Заявитель b. Селекционер	Название вида ( <i>Ботанический таксон</i> )	Первоначально предложенное наименование сорта	Измененное наименование сорта
1	v 2021 0004 / 2021.02.11	a. I.P. INSTUTUTUL DE CERCETĂRI PENTRU CULTURILE DE CÎMP „SE- LECȚIA”, MD  b. POSTOLATI Alexei, MD; GĂINĂ Lidia, MD; SERGHEI Titu, MD; PLEȘCA Andrian, MD; ȚURCANU Iulia, MD; RUDOI Marina, MD; ATANOVA Lilia, MD; VRONSHIH Mihail, MD; TARAN Mihail, MD	GRĂU ( <i>Triticum aestivum L.</i> )  Wheat ( <i>Triticum aestivum L.</i> )  Пшеница мягкая ( <i>Triticum aestivum L.</i> )	BELȘUG	ZBORUL

## Renunțări la mărci

În baza declarației de renunțare nr. 4598 din 03.08.2021 depuse de către titularul STAVILĂ Victor, MD, MD-5414, Cogîlniceni, Rezina, Republica Moldova și prin decizia AGEPI nr. 13874 din 08.10.2021, a fost acceptată renunțarea la marca nr. 33902.

## Lista cererilor de înregistrare a mărcilor retrase

Se publică următoarele date: numărul curent, numărul de depozit, data de depozit, data retragerii cererii, motivele de retragere în conformitate cu Legea nr. 38/2008, numărul BOPI în care a fost publicată cererea de înregistrare a mărcii

Nr. crt.	(210) Nr. de depozit	(220) Data de depozit	Data retragerii	Motivele de re- tragere	Nr. BOPI
1	045266	2019.12.09	2021.10.08	Art. 44 (4) a	2/2020
2	045288	2019.12.10	2021.10.13	Art. 44 (4) a	2/2020
3	045652	2020.02.25	2021.10.08	Art. 44 (4) a	4/2020
4	045852	2020.04.01	2021.10.08	Art. 44 (4) a	6/2020
5	045963	2020.05.12	2021.10.04	Art. 44 (4) a	7/2020
6	046024	2020.05.06	2021.10.21	Art. 44 (4) a	7/2020

## Lista cererilor de înregistrare a mărcilor respinse

Se publică următoarele date: numărul curent, numărul de depozit, data de depozit, denumirea mărcii, solicitantul și codul țării conform normei ST.3 OMPI, data expedierii deciziei de respingere, numărul BOPI în care a fost publicată cererea de înregistrare a mărcii

Nr crt.	(210) Nr. de depozit	(220) Data de depozit	(540) Reproducerea mărcii	(730) Solicitant cod ST.3 OMPI	Data expedierii deciziei de respingere	(441) Nr. BOPI
1	044154	2019.04.18	INKERMAN	BULGARI WINERY S.R.L., MD	2021.10.05	6/2019
2	046231	2020.06.26	Kron	GHERMAN Roman, MD	2021.10.29	8/2020
3	046271	2020.07.03	epizza	TRANGA Andrei, MD	2021.10.22	9/2020
4	046374	2020.07.18	FRUDIA	SÎRBU Ludmila, MD	2021.10.12	9/2020
5	046389	2020.07.15	Marcă tridimensională	MOLDAVSCII STANDART S.R.L., întreprindere cu capital străin, fabrică de vinuri și divnuri, MD	2021.10.20	10/2020
6	046395	2020.07.20	FISH MARKET	DALMORS-GRUP S.R.L., MD	2021.10.05	9/2020
7	046840	2020.09.28	Rio	TRANSVEMIRS S.R.L., societate comercială, MD	2021.10.01	1/2021
8	046881	2020.10.02	ROSETT	Limited Liability Company „TM-Servis”, RU	2021.10.22	1/2021
9	046900	2020.10.09	cotton ATELIER BOUTIQUE HOME SPORT	PARHOMCIUC Anghelina, MD	2021.10.29	12/2020
10	046985	2020.10.28	TASTE OF CLASSIC MOJITO	European Refreshments Southgate, IE	2021.10.26	2/2021
11	046986	2020.10.28	TASTE OF POMEGRANATE	European Refreshments Southgate, IE	2021.10.26	2/2021
12	047038	2020.11.10	Constantin Mimi 1893 TRADIȚIE VINICOLĂ DIN ANUL 1893 The GOVERNOR C. Mimi CASTEL MIMI LEGEN- DA VINIFICAȚIEI DIN BASARABIA	CASTEL MIMI S.R.L., MD	2021.10.22	1/2021
13	047039	2020.11.10	Constantin Mimi 1893 TRADIȚIE VINICOLĂ DIN ANUL 1893 The GOVERNOR C. Mimi CASTEL MIMI LEGEN- DA VINIFICAȚIEI DIN BASARABIA	CASTEL MIMI S.R.L., MD	2021.10.22	1/2021
14	047042	2020.11.06	MULTIFRUIT	BUCURIA DULCE S.R.L., MD	2021.10.26	2/2021
15	047076	2020.11.12	SOMMA	SÎRBU Alexandr, MD	2021.10.26	2/2021
16	047315	2020.12.30	TANDUAY	TANDUAY DISTILLERS, INC., PH	2021.10.25	3/2021

## Lista certificatelor de înregistrare a mărcilor al căror termen de valabilitate a expirat (inclusiv termenul de grație) conform art. 16 (5) din Legea nr. 38/2008

Se publică următoarele date: numărul curent, numărul de ordine al înregistrării, numărul de depozit, denumirea mărcii, data expirării valabilității, titularul și codul țării conform normei ST. 3 OMPI

Nr. crt.	(111/116) Nr. înregistrării	(210) Nr. de depozit	(540) Denumirea mărcii	(181/186) Data expirării valabilității	(730) Titularul și adresa, cod ST. 3 OMPI
1	2	3	4	5	6
1	R 7362	010215	ЧАСОВОЙ БУТИК	2021.04.26	GODINA INTERNATIONAL S.R.L., întreprindere cu capital străin, MD Str. Al. Bernardazzi nr. 59, MD-2009, Chișinău, Republica Moldova
2	R 8389	010195	VIP	2021.04.17	PLEȘCA Valeriu, MD Str. Aurel David nr. 3, MD-2000, Chișinău, Republica Moldova
3	R 8534	010108	A AMIR	2021.03.23	AMIR S.R.L., întreprindere mixtă moldo-iordaniană, MD Calea Basarabiei nr. 4, MD-2001, Chișinău, Republica Moldova
4	R 8559	010160	m	2021.04.02	MARS, INCORPORATED, US 6885 Elm Street, McLean, Virginia 22101-3883, Statele Unite ale Americii
5	R 8579	010154	m	2021.04.02	MARS, INCORPORATED, US 6885 Elm Street, McLean, Virginia 22101-3883, Statele Unite ale Americii
6	R 8586	010178	Tenaris	2021.04.12	Tenaris Connections B.V., NL Locatellikatde 1, 1076 AZ, Amsterdam, Olanda
7	R 8588	010210	JOZEFINA	2021.04.24	EURO-ALCO S.R.L., întreprindere mixtă, MD Str. Bucureii nr. 20, MD-2004, Chișinău, Republica Moldova
8	R 8614	010096	БЕССАРАБСКИЙ БАЗАР	2021.01.31	SĂLCUȚA S.R.L., întreprindere mixtă, MD MD-4323, Sălcuța, Căușeni, Republica Moldova
9	R 8616	010102	КАРОЛИНА	2021.01.31	SĂLCUȚA S.R.L., întreprindere mixtă, MD MD-4323, Sălcuța, Căușeni, Republica Moldova
10	R 8621	010146	COM info	2021.04.02	Poliproject Exhibitions S.R.L., MD Str. Maria Cebotari nr. 19, MD-2012, Chișinău, Republica Moldova
11	R 8635	010206	www.suntv.com	2021.04.20	SUN COMMUNICATIONS S.R.L., întreprindere mixtă, MD Șos. Hîncești nr. 38, bloc B, MD-2028, Chișinău, Republica Moldova
12	R 8844	010200	SERGIO	2021.04.04	BABII Sergiu, MD Str. Ștefan cel Mare nr. 30, ap. 9, MD-3101, Bălți, Republica Moldova
13	R 8867	010204	SOUTHERN COMFORT	2021.04.12	Sazerac Brands, LLC, a Delaware limited liability company, US 10400 Linn Station Road, Suite 300, Louisville, Kentucky 40223, Statele Unite ale Americii
14	R 8868	010173	Marcă tridimensională	2021.04.02	IMPERIAL VIN S.A., MD MD-7330, Pleșeni, Cantemir, Republica Moldova
15	R 8869	010174	Marcă tridimensională	2021.04.18	IMPERIAL VIN S.A., MD MD-7330, Pleșeni, Cantemir, Republica Moldova
16	R 8870	010175	Marcă tridimensională	2021.04.02	IMPERIAL VIN S.A., MD MD-7330, Pleșeni, Cantemir, Republica Moldova
17	R 8871	010176	Marcă tridimensională	2021.04.02	IMPERIAL VIN S.A., MD MD-7330, Pleșeni, Cantemir, Republica Moldova
18	R 8872	010183	Marcă figurativă	2021.04.10	MICROSOFT CORPORATION, US One Microsoft Way, Redmond, WA 98052-6399, Statele Unite ale Americii

1	2	3	4	5	6
19	R 8873	010184	Marcă figurativă	2021.04.10	MICROSOFT CORPORATION, US One Microsoft Way, Redmond, WA 98052-6399, Statele Unite ale Americii
20	R 9153	010211	Marcă figurativă	2021.04.17	MICROSOFT CORPORATION, US One Microsoft Way, Redmond, WA 98052-6399, Statele Unite ale Americii
21	R 9391	010097	СОЛНЕЧНЫЙ МУСКАТ	2021.01.31	SĂLCUȚA S.R.L., întreprindere mixtă, MD MD-4323, Sălcuța, Căușeni, Republica Moldova
22	R 9544	010312	CRÎȘMA DE VIN	2021.04.04	PANUȘ Grigore, MD Str. A. Cristi nr. 9, MD-6800, Ialoveni, Republica Moldova
23	22217	028705	ПОЧУВСТВУЙ ПРИРОДУ	2021.03.01	BALABAN INTRAVEST S.R.L., societate comercială, MD MD-5024, Gura Căinarului, Florești, Republica Moldova
24	22236	028948	Diolsem	2021.04.06	DIOLSEM S.R.L., societate comercială, MD Str. Tighina nr. 65, of. 403, MD-2001, Chișinău, Republica Moldova
25	22261	028956	DOKTOR A'BELLE	2021.04.04	MARIGOLD S.R.L., întreprindere mixtă, MD Str. Lenin nr. 9, MD-3801, Comrat, UTA Găgăuzia, Republica Moldova
26	22297	028999	R RONSON	2021.04.07	Austria Tabak GmbH, AT Koppstrasse 116, A-1160 Vienna, Austria
27	22329	028986	ANDROLINA	2021.04.04	ANDROMAȘ-GRUP S.R.L., MD Str. Ion Neculce nr. 11, ap. 41, MD-2064, Chișinău, Republica Moldova
28	22339	029112	toman confecții pentru copii	2021.04.20	REZUAN S.R.L., MD Str. N. Zelinski nr. 7/1, MD-2032, Chișinău, Republica Moldova
29	22360	029104	Natalia Travel Tour operator	2021.04.18	IANGURSKAIA Natalia, MD Str. Ismail nr. 86, ap. 86, MD-2001, Chișinău, Republica Moldova
30	22362	029127	bebelux	2021.04.20	BEBELUX S.R.L., societate comercială, MD Bd. Decebal nr. 23, bloc 1, of. 415, MD-2015, Chișinău, Republica Moldova
31	22379	029027	CASE IH AGRI- CULTURE	2021.04.12	AGRO-LIUCCA S.R.L., MD Str. Mihai Eminescu nr. 1, MD-5400, Rezina, Republica Moldova
32	22380	029031	БДМ-Агро	2021.04.12	AGRO-LIUCCA S.R.L., MD Str. Mihai Eminescu nr. 1, MD-5400, Rezina, Republica Moldova
33	22406	029109	VINCARE	2021.04.13	KUMIAI CHEMICAL INDUSTRY CO., LTD., JP 4-26, Ikenohata, 1-chome, Taito-ku, Tokyo, Japonia
34	22407	029116	STROSTEO	2021.04.18	Amgen Inc., US One Amgen Center Drive, Thousand Oaks, California 91320-1799, Statele Unite ale Americii
35	22421	029043	GME GENERAL MUSIC ENTERTAIN- MENT	2021.04.12	MANTEA Alexandru, MD Str. Chișinău nr. 39, MD-4814, Budești, Chișinău, Republica Moldova
36	22423	028968	cichlid	2021.04.01	DUMBRAVA Georgeta, MD Str. Cireșilor nr. 3, MD-2009, Chișinău, Republica Moldova
37	22424	028969	Çikoby	2021.04.01	DUMBRAVA Georgeta, MD Str. Cireșilor nr. 3, MD-2009, Chișinău, Republica Moldova
38	22433	028966	Mackays	2021.04.01	DUMBRAVA Georgeta, MD Str. Cireșilor nr. 3, MD-2009, Chișinău, Republica Moldova
39	22438	029150	CHEVROLET SPIN	2021.04.26	GENERAL MOTORS LLC, a limited liability company organized and existing under the laws of the State of Delaware, US 300 Renaissance Center, City of Detroit, State of Michigan 48265-3000, Statele Unite ale Americii
40	22444	029028	Great Plains	2021.04.12	AGRO-LIUCCA S.R.L., MD Str. Mihai Eminescu nr. 1, MD-5400, Rezina, Republica Moldova

**MD - BOPI 11/2021**

1	2	3	4	5	6
41	22458	029030	capello	2021.04.12	AGRO-LIUCCA S.R.L., MD Str. Mihai Eminescu nr. 1, MD-5400, Rezina, Republica Moldova
42	22487	028976	Buddy Dog	2021.04.06	VARTIC Angela, MD Str. N. Gribov nr. 6, bloc 1, ap. 29, MD-2008, Chişinău, Republica Moldova
43	22501	028973	ПРОСТАТИЛЕН	2021.04.01	Joint Stock Company „Lekhim”, UA 23, Shota Rustaveli str., Kiev-23, 010333, Ucraina
44	22502	028974	PROSTATILEN	2021.04.01	Joint Stock Company „Lekhim”, UA 23, Shota Rustaveli str., Kiev-23, 010333, Ucraina
45	22503	028978	Achilles	2021.04.04	PT. Multistrada Arah Sarana, TBK, ID Jalan Raya Lemahabang Km 58.3, Desa Ka- rangsari, Kecamatan Cikarang Timur Kabupa- ten Bekasi 17550, Indonezia
46	22504	028991	CHORD	2021.04.05	Mary Kay Inc., corporație din statul Delaware, US 16251 Dallas Parkway, Addison, Texas 75001, Statele Unite ale Americii
47	22505	028993	Gynoflazol	2021.04.05	BILIM İlaç Sanayii ve Ticaret A.Ş., TR Ayzaga Köyü Yolu No. 6, 34398, Maslak Is- tanbul, Turcia
48	22508	028997	Tropamide	2021.04.05	BILIM İlaç Sanayii ve Ticaret A.Ş., TR Ayzaga Köyü Yolu No. 6, 34398, Maslak Is- tanbul, Turcia
49	22543	029143	FEODORA	2021.04.26	BÎNZARU Feodora, MD Str. Mitropolit Gurie Grosu nr. 26, ap. 78, MD-2021, Chişinău, Republica Moldova
50	22571	028998	TRUE AMERICAN FLAVOR SINCE 1954	2021.04.07	Japan Tobacco Inc., JP 2-2-1, Toranomon, Minato-ku, Tokyo, Japonia
51	22572	029106	PLAYMATE OF THE MONTH	2021.04.13	PLAYBOY ENTERPRISES INTERNATIONAL, INC., US 680 North Lake Shore Drive, Chicago, Illinois 60611, Statele Unite ale Americii
52	22599	029034	GOODRIDE GR	2021.04.11	PEISAJ ART S.R.L., societate comercială, MD Bd. Ştefan cel Mare și Sfânt nr. 64, ap. 24, MD-2001, Chişinău, Republica Moldova
53	22604	029004	RED&WHITE SHINE INTERNA- TIONAL SUPER- SLIMS	2021.04.06	PHILIP MORRIS BRANDS S.A.R.L., CH Quai Jeanrenaud 3, CH-2000 NEUCHÂTEL, Elveția
54	22606	029122	eco	2021.04.19	GENERAL MOTORS LLC, a limited liability company organized and existing under the laws of the State of Delaware, US 300 Renaissance Center, City of Detroit, State of Michigan 48265-3000, Statele Unite ale Americii
55	22630	028989	PRIOR	2021.04.05	SPATARI Alexandr, MD Str. Alexe Mateevici nr. 7, ap. 2, MD-2050, Stăuceni, Chişinău, Republica Moldova
56	22631	029007	SOLOVIOFF	2021.04.06	SOLOVIOV Evghenii, MD Str. Jubileului nr. 1, MD-2019, Chişinău, Republica Moldova
57	22633	029039	MEDUSA	2021.04.12	STALMA-LUX S.R.L., societate comercială, MD Bd. Dacia nr. 47, bloc 7, MD-2063, Chişinău, Republica Moldova
58	22634	029085	TEA Univers	2021.04.21	Universul Ceaiului S.R.L., societate comercială, MD Str. Plaiului nr. 28, MD-2011, Chişinău, Republica Moldova
59	22650	029148	TIPSON	2021.04.26	TRIBOI Vlad, MD Şos. Hînceşti nr. 60/2, ap. 21, MD-2021, Chişinău, Republica Moldova
60	22660	029125	Chocolate travel	2021.04.20	LEMEŞCHINA Irina, MD Bd. Cuza-Vodă nr. 18/5, ap.35, MD-2060, Chişinău, Republica Moldova
61	22707	028947	STOP Diolsem	2021.04.06	DIOLSEM S.R.L., societate comercială, MD Str. Tighina nr. 65, of. 403, MD-2001, Chişinău, Republica Moldova

1	2	3	4	5	6
62	22785	029114	Ciao Cacao	2021.04.18	TRANGA Andrei, MD Str. Ion Creangă nr. 14, bloc 1, ap. 1, MD-2069, Chișinău, Republica Moldova
63	23000	029123	ecologic	2021.04.19	GENERAL MOTORS LLC, a limited liability company organized and existing under the laws of the State of Delaware, US 300 Renaissance Center, City of Detroit, State of Michigan 48265-3000, Statele Unite ale Americii
64	23004	028928	EUROCLASS PLUS MC Amestec uscat pe bază de ipsos PROFESIONAL	2021.04.04	MORAR CONST S.R.L., societate comercială, MD Str. Alexe Mateevici nr. 1, MD-2081, Bubuieci, Chișinău, Republica Moldova
65	23021	028808	LA VIN BUN - ȘI VORBE BUNE!	2021.03.16	CERESCU Valeriu, MD Bd. Traian nr. 23/2, ap. 15, MD-2060, Chișinău, Republica Moldova ȚURCANU Corneliu, MD Str. Toma Ciorbă nr. 32/1, ap. 24, MD-2004, Chișinău, Republica Moldova
66	23047	028972	БЕЛОЧКА Я ПРИШЛА! ВОДКА PRODUCED AND BOTTLED IN RUSSIA LIMITED EDITION	2021.04.01	RUSINVEST, OOO, RU Novomytishchenskiy prospekt, 41, korp. 1, Mytishchi, Moskovskaya oblast, 141018, Federația Rusă
67	23072	029005	RICH RED&WHITE INTERNATIONAL SUPERSLIMS	2021.04.06	PHILIP MORRIS BRANDS S.A.R.L., CH Quai Jeanrenaud 3, CH-2000 NEUCHÂTEL, Elveția
68	23101	028987	UNIQUE TOBAC- CO ZONE	2021.04.04	PHILIP MORRIS BRANDS S.A.R.L., CH Quai Jeanrenaud 3, CH-2000 NEUCHÂTEL, Elveția
69	23165	028979	Silverstone	2021.04.04	NATVEX-COM S.R.L., întreprindere mixtă, MD Str. Ginta Latină nr. 13, ap. 73, MD-2044, Chișinău, Republica Moldova
70	23166	029126	maicom m	2021.04.22	MAICAN-COM S.R.L., MD Str. Ion Incuț nr. 13, MD-2009, Chișinău, Republica Moldova
71	23208	028988	SLIDING-LID PACK	2021.04.04	PHILIP MORRIS BRANDS S.A.R.L., CH Quai Jeanrenaud 3, CH-2000 Neuchâtel, Elveția
72	23241	029117	FARM MEAT GROUP	2021.04.21	TENROX INTERNATIONAL CORP., PA Ricardo Arias Street, Torre Advanced Building of the City of Panama, Panama
73	23265	028971	LUSTAR	2021.04.01	LEKO INTERNATIONAL COM S.R.L., între- prindere cu capital străin, MD Str. Columna nr. 135, MD-2004, Chișinău, Republica Moldova
74	23323	029102	DACĂ NU NOI, ATUNCI CINE?	2021.04.13	RADIO MEDIA GROUP S.R.L., MD Str. Ghiocilor nr. 1, MD-2008, Chișinău, Republica Moldova
75	23384	029033	yssy	2021.04.11	TEHNOENGINEERING GRUP S.R.L., societa- te comercială, MD Str. Tighina nr. 50, ap. 6, MD-2001, Chișinău, Republica Moldova
76	23502	029009	Primtex ULTRA UV UNIXONE NV	2021.04.08	UNIXONE S.R.L., MD Calea Basarabiei nr. 2, MD-2023, Chișinău, Republica Moldova
77	23649	029107	PREMIERE	2021.04.13	MULTIFIT Tiernahrungs GmbH, DE Westpreussenstrasse 32-38, 47809 Krefeld, Germania
78	23853	029091	Moldova	2021.04.20	Agenția Turismului a Republicii Moldova, MD Str. Hîncești nr. 53, MD-2028, Chișinău, Republica Moldova
79	23862	029008	SOLO	2021.04.06	SOLOVIOV Evghenii, MD Str. Jubileului nr. 1, MD-2019, Chișinău, Republica Moldova

1	2	3	4	5	6
80	24060	029138	SONIC	2021.04.21	GENERAL MOTORS LLC, a limited liability company organized and existing under the laws of the State of Delaware, US 300 Renaissance Center, City of Detroit, State of Michigan 48265-3000, Statele Unite ale Americii
81	24071	029014	SELECT GOLD	2021.04.06	MULTIFIT Tiernahrungs GmbH, DE Westpreussenstrasse 32-38, 47809 Krefeld, Germania
82	24328	029010	Bere Berea proaspătă – o plăcere!	2021.04.08	EFES VITANTA MOLDOVA BREWERY S.A., întreprindere mixtă, MD Str. Uzinelor nr. 167, MD-2023, Chişinău, Republica Moldova
83	24329	029011	Berea proaspătă e mai gustoasă. Bere	2021.04.08	EFES VITANTA MOLDOVA BREWERY S.A., întreprindere mixtă, MD Str. Uzinelor nr. 167, MD-2023, Chişinău, Republica Moldova
84	24722	028927	VENISA БЕИСА	2021.04.04	VENISA-AUR-M S.R.L., MD Bd. Ştefan cel Mare şi Sfânt nr. 62, MD-2001, Chişinău, Republica Moldova
85	27064	029025	PIROTERM	2021.04.11	PIROTERM-SERVICE S.R.L., MD Str. Bucureşti nr. 75, MD-2012, Chişinău, Republica Moldova

## Lista mărcilor valabilitatea înregistrării cărora expiră în aprilie 2022

Se publică următoarele date: numărul curent, numărul de ordine al înregistrării, numărul de depozit, denumirea mărcii, data expirării valabilităţii, titularul şi codul ţării conform normei ST. 3 OMPI

Nr. crt.	(111/116) Nr. înregistrării	(210) Nr. de depozit	(540) Denumirea mărcii	(181/186) Data expirării valabilităţii	(730) Titularul, cod ST. 3 OMPI
1	2	3	4	5	6
1	2R 57	000188	TENNECO	2022.04.23	Tenneco Automotive Operating Company Inc., US
2	R 9135 R 9212	011244 011199	Shervin ZADORINKA	2022.04.22 2022.04.08	VINURI IALOVENI S.A., MD KVINT, societate pe acţiuni de tip închis, fabrică de vinuri şi coniacuri din Tiraspol, MD
3	R 9213	011200	МАТЕРЫЙ ВОЛК	2022.04.08	KVINT, societate pe acţiuni de tip închis, fabrică de vinuri şi coniacuri din Tiraspol, MD
4	R 9214	011201	MATERY VOLK	2022.04.08	KVINT, societate pe acţiuni de tip închis, fabrică de vinuri şi coniacuri din Tiraspol, MD
5	R 9215	011202	OLD WOLF	2022.04.08	KVINT, societate pe acţiuni de tip închis, fabrică de vinuri şi coniacuri din Tiraspol, MD
6	R 9216	011248	ADULT WOLF	2022.04.16	KVINT, societate pe acţiuni de tip închis, fabrică de vinuri şi coniacuri din Tiraspol, MD
7	R 9257	011243	VINIMPEX	2022.04.20	ZOLOTOI AIST S.R.L., întreprindere cu capital străin, fabrică de vinuri şi coniacuri, MD
8	R 9445	011187	Marcă tridimensională	2022.04.03	OSTASIM - GRUP S.R.L., MD
9	R 9497	011205	DOLCE MELODIA	2022.04.11	ALIANȚA-VIN S.R.L., MD
10	R 9498	011206	МАСТЕР МАНОЛЕ	2022.04.11	ALIANȚA-VIN S.R.L., MD
11	R 9500	011209	WAL-MART	2022.04.10	WALMART APOLLO, LLC, US
12	R 9501	011210	SAM'S CLUB	2022.04.10	WALMART APOLLO, LLC, US
13	R 9502	011211	Marcă tridimensională	2022.04.11	SĂLCUȚA S.R.L., întreprindere mixtă, MD

1	2	3	4	5	6
15	R 9508	011219	ЭДЕЛЬВЕЙС	2022.04.11	KVINT, societate pe acțiuni de tip închis, fabrică de vinuri și coniacuri din Tiraspol, MD
16	R 9558	011204	BELLA VITA	2022.04.11	Alianța-Vin S.R.L., firmă, MD
17	R 9560	011245	ПОТАПЫЧ	2022.04.03	RENAISSANCE PERFECT S.R.L., întreprindere mixtă moldo-română, MD
18	R 9572	011284	MIVINA	2022.04.09	SOCIÉTÉ DES PRODUITS NESTLÉ S.A., CH
19	R 9573	011287	PEPSI TWIST	2022.04.18	PepsiCo, Inc., corporația North Carolina, US
20	R 9574	011288	McSALAD SHAKER	2022.04.19	McDonald's Corporation, a corporation organized and existing under the laws of the State of Delaware, US
21	R 9576	011294	MASTERCARD ADVISORS	2022.04.23	MasterCard International Incorporated, corporație organizată și existentă conform legilor statului Delaware, US
22	R 9577	011295	XAL-EASE	2022.04.23	Pharmacia & Upjohn Company LLC, US
23	R 9578	011297	Moldpresa	2022.04.27	Moldpresa Grup S.R.L., MD
24	R 9603	011186	Marcă tridimensională	2022.04.03	BARZA NEAGRĂ GRUP S.R.L., întreprindere cu capital străin, MD
25	R 9684	011247	СМУГЛЯНКА МОЛДАВАНКА	2022.04.16	PLANTA-VIN S.R.L., întreprindere tehnico-științifică, MD
26	R 9716	011448	maktec	2022.04.25	Kabushiki Kaisha Makita, cunoscută în comerț ca Makita Corporation, JP
27	R 10062	011290	AROMA SOARELUI	2022.04.29	FLOAREA SOARELUI S.A., MD
28	R 10695	012908	ВКУС СОЛНЦА	2022.04.29	FLOAREA SOARELUI S.A., MD
29	R 10696	012909	THE TASTE OF THE SUN	2022.04.29	FLOAREA SOARELUI S.A., MD
30	R 11098	011158	ДОБРЫЙ ХЛЕБ	2022.04.02	Dobrîi hleb S.A.C.Î., MD
31	23602	030969	NEWMAN	2022.04.17	Î.C.S. „ALLIANCE VENTURE CAPITAL” S.R.L., MD
32	23637	030959	The Heritage	2022.04.13	ELIT-SPORT S.R.L., întreprindere mixtă, MD
33	23641	030958	ADEASY	2022.04.13	DIMAC VENTURES S.R.L., întreprindere mixtă, MD
34	23642	030988	VIZAJENICA	2022.04.20	BUTCOVSCHI Stanislav, MD
35	23669	030908	COLOMBUS	2022.04.03	ARAMĂ Ștefan, MD
36	23676	030951	bonellino	2022.04.12	TULGARA Inga, MD
37	23691	030919	5 <sup>th</sup> ELEMENT atinge armonia prin gust	2022.04.06	CEBOTARESCU Dumitru, MD
38	23695	031020	ЇТИ ДА АААРИПИ	2022.04.27	Red Bull GmbH, AT
39	23705	030954	Chérie Chérie	2022.04.13	MOBIASBANCĂ-Groupe Societe Generale S.A., bancă comercială, MD
40	23716	030915	SUSTINA	2022.04.04	JX Nippon Oil & Energy Corporation, JP
41	23717	030978	Hankook KINERGY	2022.04.20	Hankook Tire Worldwide Co., Ltd., KR
42	23718	031005	CINSAY	2022.04.24	Cinsay, Inc., a Nevada Corporation, US
43	23750	030992	WAGNER	2022.04.26	Federal-Mogul Products, Inc., US
44	23751	031009	Touch cafe	2022.04.27	ENKI S.R.L., MD
45	23757	030931	Viața merge mai departe	2022.04.10	REFORMA ART S.R.L., întreprindere cu capital străin, MD
46	23758	030932	Știrile care te privesc	2022.04.10	REFORMA ART S.R.L., întreprindere cu capital străin, MD
47	23764	030957	MEȘTER FIX	2022.04.12	SUPRATEN S.A., MD
48	23766	030912	Marcă tridimensională	2022.04.05	The Coca-Cola Company, US
49	23767	030945	Sprite	2022.04.05	The Coca-Cola Company, US
50	23768	030949	Fanta	2022.04.12	The Coca-Cola Company, US
51	23770	030922	Poșta lui Moș Crăciun	2022.04.09	CLIPA SIDERALĂ, fundație de caritate pentru copii, MD
52	23771	030923	Marcă figurativă	2022.04.09	CLIPA SIDERALĂ, fundație de caritate pentru copii, MD

**MD - BOPI 11/2021**

1	2	3	4	5	6
53	23772	030971	Oricine își poate găsi perechea	2022.04.18	CRISTINA MOLD-ROM SIMPEX S.R.L., întreprindere cu capital străin, MD
54	23783	030903	DEPIWHITE	2022.04.02	ACM, FR
55	23784	030904	SENSITELIAL	2022.04.02	ACM, FR
56	23810	030929	PRONUTRIPLUS	2022.04.09	N.V. Nutricia, NL
57	23825	030994	TRIOLES ТРИОЛЕС	2022.04.26	FARMAPRIM S.R.L., MD
58	23826	030977	BUSINESS ROYALS	2022.04.19	BR International Holdings Inc., AE
59	23846	030933	Scrisorile lui Buraga	2022.04.10	REFORMA ART S.R.L., întreprindere cu capital străin, MD
60	23847	030934	Sare și piper	2022.04.10	REFORMA ART S.R.L., întreprindere cu capital străin, MD
61	23848	030935	Să vorbim corect	2022.04.10	REFORMA ART S.R.L., întreprindere cu capital străin, MD
62	23849	030936	Ora de ras	2022.04.10	REFORMA ART S.R.L., întreprindere cu capital străin, MD
63	23850	030940	Leacuri pentru neamuri	2022.04.10	REFORMA ART S.R.L., întreprindere cu capital străin, MD
64	23851	030941	Inamicul public	2022.04.10	REFORMA ART S.R.L., întreprindere cu capital străin, MD
65	23857	030996	LEBEN Natur Quality	2022.04.24	PRODIAFARM S.R.L., societate comercială, MD
66	23860	030970	ROVRAL	2022.04.17	BASF Agro B.V., Arnhem (NL), Zwi- gniederlassung Freienbach, CH
67	23869	030981	Bucataria bunicii Super	2022.04.18	ELENA TIMOTINA S.R.L., societate comercială, MD
68	23896	030939	Ministerul adevărului	2022.04.10	REFORMA ART S.R.L., întreprindere cu capital străin, MD
69	23909	030952	AUNTIE ANNE'S	2022.04.12	Auntie Anne's Inc., a Pennsylvania corporation, US
70	23920	030983	Jatwa	2022.04.11	VATAVU Andrei, MD
71	23925	030976	g+	2022.04.19	Google LLC, a Limited Liability Company organized under laws of State of Delaware, US
72	23950	030963	MOLDA	2022.04.10	BERHORD S.R.L., MD
73	23966	030918	AVALANȘA	2022.04.06	HARVIT PRO S.R.L., MD
74	23979	030960	UNOR	2022.04.13	GRATE Ruslan, MD
75	23980	030961	BIOMEDICS	2022.04.13	GRATE Ruslan, MD
76	23981	030965	BB GR	2022.04.13	GRATE Ruslan, MD
77	23985	030905	HUMALOG	2022.04.02	Eli Lilly and Company, US
78	23986	030906	GEMZAR	2022.04.02	Eli Lilly and Company, US
79	23987	030907	ZYPREXA	2022.04.02	Eli Lilly and Company, US
80	23989	030991	GREEN HILLS Market	2022.04.20	VISTARCOM S.R.L., întreprindere cu capital străin, MD
81	24002	030925	ALDIMAR	2022.04.11	MORAR CONST S.R.L., societate comercială, MD
82	24003	030926	ALDIMARFASAD	2022.04.11	MORAR CONST S.R.L., societate comercială, MD
83	24009	031004	g+	2022.04.24	Google LLC, a Limited Liability Company organized under laws of State of Delaware, US
84	24020	030967	Fanta	2022.04.17	The Coca-Cola Company, US
85	24023	030975	Marcă tridimensională	2022.04.19	The Coca-Cola Company, US
86	24038	031007	BAGEERA	2022.04.25	BÎSTRITȚAIA Irina, MD
87	24052	030914	FROSTGUARD	2022.04.04	NVENT SOLUTIONS (UK) Limited, GB
88	24057	030968	SEVEN LAKES	2022.04.17	IAROVROI Nicolae, MD
89	24061	030974	JAM	2022.04.18	BETA-MEDICA S.R.L., MD
90	24087	030913	БЕКОВОЙ РЕЗЕРВ	2022.04.04	COLUSVIN S.R.L., întreprindere mixtă, MD
91	24109	030902	SUMILIN 25 WP	2022.04.05	REZERPORT-PRIM S.R.L., societate comercială, MD
92	24114	030946	ВОДКА Спецпаёк Сухопутный Для комсостава	2022.04.10	RUSINVEST, OOO, RU
93	24125	031000	BIZON	2022.04.25	ATD-UNIC S.R.L., MD
94	24138	031019	SAFARI	2022.04.27	BOLȘACOV Andrei, MD

1	2	3	4	5	6
95	24152	030894	BEATRICE COM	2022.04.02	BEATRICE-COM S.R.L., societate comercială, MD
96	24187	030928	Coca Cola	2022.04.09	The Coca-Cola Company, US
97	24188	030966	Fanta zero	2022.04.17	The Coca-Cola Company, US
98	24251	030950	Viaflora	2022.04.12	TULGARA Inga, MD
99	24332	030989	ОБОЛОНЬ	2022.04.20	Public Joint Stock Company „OBO-LON”, UA
100	24333	030990	ОБОЛОНСКИЕ	2022.04.20	Public Joint Stock Company „OBO-LON”, UA
101	24398	030984	Cvas derevenschii	2022.04.20	GELIBERT S.R.L., MD
102	24438	030927	СОФРИНСКИЕ ВЕЧЕРА	2022.04.06	Imperial Vin S.A., MD
103	24473	031011	Ford Go Further	2022.04.26	FORD MOTOR COMPANY, US
104	24511	030979	PERSPECTIVE	2022.04.20	Kelebek Tekstil Ürünleri Sanayi ve Ticaret Limited Şirketi, TR
105	24528	030910	CARAMEL	2022.04.04	CARMELUS S.R.L., MD
106	24589	030982	Pelimeni de casa Super de vita cu porc GHETIKO	2022.04.18	ELENA TIMOTINA S.R.L., societate comercială, MD
107	24590	031014	Хлібний дар На семи злаках Тобі Справжньому	2022.04.26	NECHITAILO Svyatoslav I., UA
108	24591	031010	Хлібний дар На пророщеному зерні Тобі Справжньому	2022.04.26	NECHITAILO Svyatoslav I., UA
109	24594	030980	Bucataria bunicii Super Pelimeni CU GAINĂ	2022.04.18	ELENA TIMOTINA S.R.L., societate comercială, MD
110	24659	030955	din	2022.04.12	Asociația patronală din industria ușoară, MD
111	24660	030956	Din inimă	2022.04.12	Asociația patronală din industria ușoară, MD
112	24813	030997	AVIA md	2022.04.24	CEBOTARI Lilian, MD
113	25081	030896	Consumă responsabil!	2022.04.02	EFES VITANTA MOLDOVA BRE-WERY S.A., întreprindere mixtă, MD
114	25183	030916	RABOTA.MD	2022.04.05	VLOȘCINSCHI Andrei, MD
115	25220	031017	MOBILE MEDIA	2022.04.26	PUBLIC MEDIA GRUP S.R.L., societate comercială, MD
116	25669	030943	Asfalt de Moldova	2022.04.10	REFORMA ART S.R.L., întreprindere cu capital străin, MD
117	25857	030924	All clinic	2022.04.06	ROMAN Aurica, MD
118	27049	030953	MARENCO BIANCO VERMOUTM	2022.04.12	Publichne aktsionerne tovarystvo „Koblevo”, UA

## Lista duplicatelor certificatelor de înregistrare a mărcilor

Se publică următoarele date: numărul curent, numărul de ordine al înregistrării, titularul, codul țării conform normei ST.3 OMPI, data eliberării duplicatului

Nr. crt.	(111) Nr. înregistrării	(730) Titular, cod ST.3 OMPI	Data eliberării duplicatului
1	2R 7865	ZERNOFF S.R.L., întreprindere mixtă MD Bd. Mircea cel Bătrîn nr. 13/1, ap. (of.) 1F, MD-2075, Chișinău, Republica Moldova	2021.10.26

## FC4L Lista desenelor și modelelor industriale respinse

Se publică următoarele date: numărul curent, numărul de depozit, data de depozit, numărul de desene și modele industriale (numărul desenului și modelului industrial), data adoptării hotărârii de respingere, numărul BOPI în care a fost publicată cererea

Nr. crt.	(21) Nr. de depozit	(22) Data de depozit	(28)(20) Nr. de desene și modele industriale (nr. desenului și modelului industrial)	Data adoptării hotărârii de respingere	(43) Nr. BOPI
1	f 2020 0061	2020.11.11	1 (3)	2021.10.28	4/2021

## MK4L Lista certificatelor de înregistrare a desenelor și modelelor industriale al căror termen de valabilitate a expirat (inclusiv termenul de grație) conform art. 14 din Legea nr. 161/2007

Se publică următoarele date: numărul curent, titularul, codul țării conform normei ST. 3 OMPI, numărul certificatului, numărul de depozit, data de depozit, data expirării termenului de valabilitate

Nr. crt.	(73) Titular, cod ST. 3 OMPI	(11) Nr. certificatului	(21) Nr. de depozit	(22) Data de depozit	(18) Data expirării termenului de valabilitate
1	VLANIX-SM S.R.L., MD Str. Sarmizegetusa nr. 15, MD-2032, Chișinău, Republica Moldova	944	f 2006 0050	2006.04.18	2021.04.18

## FC9L Lista desenelor și modelelor industriale respinse în Republica Moldova conform Aranjamentului de la Haga, aranjate în ordinea numerelor de înregistrare internațională

Se publică următoarele date: numărul curent, numărul înregistrării internaționale, data înregistrării internaționale, data priorității, titularul, codul țării conform normei ST.3 OMPI, denumirea desenului și modelului industrial, clasele conform CIDMI, numărul de desene și modele industriale, numărul Buletinului de Desene și Modele Internaționale (IDB) în care a fost publicată cererea de înregistrare

Nr. crt.	(11) Nr. înregistrării	(15) Data înregistrării  (23)(30) Prioritate	(73) Titular, cod ST.3 OMPI	(54) Denumirea desenului și modelului industrial	(51) Clase	(28) Nr. de desene și modele industriale	Nr. IDB
1	DM/210983	2020.09.08	Schwarz Beschaffung GmbH, DE	Vitrină; parte de vitrină / Display rack; part of display rack / Présentoir; partie de présentoir	20-02	6	45/2020

## Lista eratelor

Se publică următoarele date: numărul curent, obiectul de proprietate industrială, numărul depozitului, numărul titlului de protecție, numărul BOPI, datele inițiale care au fost publicate, datele rectificate

Nr. crt.	OPI	Nr. depozit	Nr. titlului de protecție	Nr. BOPI	Date inițiale	Date rectificate
1	Cerere de înregistrare a mărcii	047063	-	3/2021	(730) Str. Calea Ieșilor nr. 15, ap. 31, MD-2069, Chișinău, Republica Moldova	(730) Str. Vlaicu Pîrcălab nr. 15, ap. 30, MD-2009, Chișinău, Republica Moldova
2	Cerere de înregistrare a desenului/ modelului industrial	f 2021 0047	-	10/2021	(72) -	(72) PINCIUC Stepan, MD Str. Ginta Latină nr. 17, bloc 1, ap. 73, MD-2044, Chișinău, Republica Moldova



# VII

## **Comisia de Contestații a AGEPI / Appeals Board of AGEPI**



În prezenta Secțiune se publică informații privind rezultatele examinării contestațiilor depuse la Comisia de Contestații a AGEPI.

This Section publishes information on the results of examination of appeals lodged with the Appeals Board of AGEPI.

## Lista contestațiilor examinate la Comisia de Contestații în luna octombrie 2021 în privința cărora procedura a fost finalizată

Se publică următoarele date: numărul curent, denumirea OPI, numărul și data depozitului, numărul titlului de protecție, solicitantul sau titularul, contestatarul, data depunerii și obiectul contestației, data examinării contestației, rezultatul examinării contestației

Nr. crt.	Denumirea OPI  Nr. și data depozitului/ Nr. titlului de protecție  Solicitant / Titular	Contestatar	Data depunerii și obiectul contestației	Data examinării contestației/ pronunțării hotărârii	Rezultatul examinării contestației
1	2	3	4	5	6
1	Marcă națională  <b>SANNINE</b>  <b>999</b>  045333 2019.12.20  POSTANU Mihail, MD	POSTANU Mihail, MD	2021.07.21 împotriva deciziei prin care s-a considerat retrasă cererea de înregistrare a mărcii	2021.10.29	1. <b>Se acceptă</b> revendicarea contestatarului. 2. <b>Se abrogă</b> Decizia Direcției mărci și design industrial din 2021.06.11. 3. <b>În termen de până la o lună</b> din data expedierii prezentei hotărâri, solicitantul urmează să achite taxa pentru înregistrarea și eliberarea certificatului de înregistrare a mărcii în cuantum de 250 Euro (p. 35(a) din Nomenclatorul serviciilor cu semnificație juridică în domeniul protecției obiectelor proprietății intelectuale, aprobat prin Hotărârea Guvernului nr. 774 din 1997.08.13) și taxa neplătită în termenul prevăzut - 125 Euro (art. 84 al Legii nr. 38/2008 privind protecția mărcilor), în total - <b>375 Euro</b> . 4. <b>Se transmite</b> dosarul în Direcția mărci și design industrial pentru continuarea procedurilor. 5. <b>Hotărârea poate fi atacată</b> în instanța de contencios administrativ - Judecătoria Chișinău, sediul Râșcani (mun. Chișinău, str. Kiev, nr. 3) <b>în termen de 30 de zile</b> din data notificării integrale a acesteia. <b>Notă:</b> Solicitantul sau titularul dreptului de protecție al mărcii beneficiază de reduceri în cuantum de 50% din tariful stabilit, dacă este persoană fizică sau dacă este o întreprindere care întrunește criteriile legale stabilite întreprinderilor mici și mijlocii.
2	Marcă națională  <b>RUSSET</b>  045877 2020.03.31  Philip Morris Products S.A., CH	Philip Morris Products S.A., CH	2021.06.23 împotriva deciziei de respingere totală a cererii de înregistrare a mărcii	2021.11.08	1. <b>Se acceptă</b> revendicarea contestatarului. 2. <b>Se abrogă</b> Decizia Direcției mărci și design industrial din 2021.04.23 și <b>se acceptă</b> înregistrarea mărcii solicitate pentru totalitatea produselor revendicate în cerere din clasa 34. 3. <b>Se transmite</b> dosarul în Direcția mărci și design industrial pentru continuarea procedurilor. 4. <b>Hotărârea poate fi atacată</b> în instanța de contencios administrativ - Judecătoria Chișinău, sediul Râșcani (mun. Chișinău, str. Kiev, nr. 3) <b>în termen de 30 de zile</b> din data notificării integrale a acesteia.
3	Marcă națională    045589 2020.02.13	LOUTZIK Nikolay, BG	2021.05.28 împotriva deciziei de respingere totală a cererii de înregistrare a mărcii	2021.11.08	1. <b>Se respinge</b> revendicarea contestatarului. 2. <b>Se menține</b> în vigoare Decizia Direcției mărci și design industrial din 2021.03.31. 3. <b>Se transmite</b> dosarul în arhivă. 4. <b>Hotărârea poate fi atacată</b> în instanța de contencios administrativ - Judecătoria Chișinău, sediul Râșcani (mun. Chișinău, str.

	LOUTZIK Nikolay, BG				Kiev, nr. 3) <b>în termen de 30 de zile</b> din data notificării integrale a acesteia.
4	Marcă națională  046589 2020.08.15 BLOC EXPERT S.R.L., MD	WERWALTUNG S.R.L., societate comercială, MD	2021.07.22 împotriva înregistrării mărcii	2021.11.08	1. <b>Se acceptă</b> revendicarea contestatarului. 2. <b>Se abrogă</b> Decizia Direcției mărci și design industrial din 2021.06.23 și <b>se respinge</b> cererea de înregistrare a mărcii nr. depozit 046589 din 2020.08.15, pe numele solicitantului BLOC EXPERT S.R.L., MD. 3. <b>Se restituie</b> taxa achitată pentru înregistrarea și eliberarea certificatului de înregistrare a mărcii în cuantum de 125 Euro. 4. <b>Se transmite</b> dosarul în arhivă. 5. <b>Hotărârea poate fi atacată</b> în instanța de contencios administrativ - Judecătoria Chișinău, sediul Râșcani (mun. Chișinău, str. Kiev, nr. 3) <b>în termen de 30 de zile</b> din data notificării integrale a acesteia.
5	Marcă națională  045271 2019.12.10 SIRIUS- CONSULTING S.R.L., MD	SIRIUS- CONSULTING S.R.L., MD	2021.05.12 împotriva deciziei de respingere parțială a cererii de înregistrare a mărcii	2021.11.08	1. <b>Se acceptă parțial</b> revendicarea contestatarului. 2. <b>Se abrogă</b> Decizia Direcției mărci și design industrial din 2021.03.12 și <b>se acceptă</b> înregistrarea mărcii solicitate pentru totalitatea produselor și serviciilor revendicate în cerere din clasele 09, 16, 25, 28, 30, 35, 41. Dreptul exclusiv nu se va extinde asupra elementelor verbale „HOBBY HORISING”, cu excepția executării grafice deosebite. 3. <b>Se transmite</b> dosarul în Direcția mărci și design industrial pentru continuarea procedurilor. 4. <b>Hotărârea poate fi atacată</b> în instanța de contencios administrativ - Judecătoria Chișinău, sediul Râșcani (mun. Chișinău, str. Kiev, nr. 3) <b>în termen de 30 de zile</b> din data notificării integrale a acesteia.
6	Marcă internațională  <b>CICATRIX</b>  IR 1300306 2016.02.19  CATALYSIS, S.L., ES	CATALYSIS, S.L., ES	2021.07.28 împotriva deciziei de respingere parțială a cererii de înregistrare a mărcii	2021.11.08	1. <b>Se acceptă</b> revendicarea contestatarului. 2. <b>Se abrogă</b> Decizia Direcției mărci și design industrial din 2021.05.14 și <b>se acceptă</b> protecția mărcii solicitate pentru totalitatea produselor revendicate în cerere din clasa 03. 3. <b>Se transmite</b> dosarul în Direcția mărci și design industrial pentru continuarea procedurilor. 4. <b>Hotărârea poate fi atacată</b> în instanța de contencios administrativ - Judecătoria Chișinău, sediul Râșcani (mun. Chișinău, str. Kiev, nr. 3) <b>în termen de 30 de zile</b> din data notificării integrale a acesteia.
7	Marcă internațională    IR 1518500 2020.01.31  UNITED INDUSTRIES CO., LTD., KR	UNITED INDUSTRIES CO., LTD., KR	2021.07.08 împotriva deciziei de respingere totală a cererii de înregistrare a mărcii	2021.11.08	1. <b>Se acceptă</b> revendicarea contestatarului. 2. <b>Se abrogă</b> Decizia Direcției mărci și design industrial din 2021.05.28 și <b>se acceptă</b> protecția mărcii solicitate pentru totalitatea produselor revendicate în cerere din clasa 12. 3. <b>Se transmite</b> dosarul în Direcția mărci și design industrial pentru continuarea procedurilor. 4. <b>Hotărârea poate fi atacată</b> în instanța de contencios administrativ - Judecătoria Chișinău, sediul Râșcani (mun. Chișinău, str. Kiev, nr. 3) <b>în termen de 30 de zile</b> din data notificării integrale a acesteia.



# IX

## **Decizii ale instanțelor judecătorești / Court decisions**

**Cu privire la aplicarea sechestrului asupra OPI  
înregistrate pe numele titularului AVT-PROIECT S.R.L.**

Întru executarea Încheierii Judecătorei Chișinău (sediul Central) din 20.08.2021 (dosar nr. 2i-433/21), prin care s-a dispus aplicarea sechestrului asupra bunurilor debitorului AVT-Proiect S.R.L., IDNO 1011600031690:

- se aplică sechestrul asupra mărcii nr. 26639 din 25.03.2014, înregistrate pe numele titularului AVT-PROIECT S.R.L., IDNO 1011600031690, str. Ion Pelivan nr. 30, bloc 6, ap. 18, MD-2051, Chișinău, Republica Moldova;

- pe perioada aplicării sechestrului, se sistează orice procedură legală ce ține de statutul juridic al mărcii sus-menționate, inclusiv transmiterea drepturilor asupra acesteia.

**Cu privire la aplicarea sechestrului asupra OPI,  
înregistrate pe numele titularului V.P. ZARAFĂ S.R.L.**

Întru executarea Încheierii Judecătorei Bălți, sediul Central din 15.09.2021 (dosarul nr. 2i-23/2021), prin care s-a dispus aplicarea sechestrului pe toate bunurile debitorului „V.P. Zarafa” SRL, c/f 1003602000262:

- se aplică sechestrul asupra mărcilor nr. R 12155 din 27.01.2004 și nr. 23462 din 20.02.2012, înregistrate pe numele titularului V.P. ZARAFĂ S.R.L., c/f 1003602000262, str. Tudor Vladimirescu nr. 40/5, MD-3100, Bălți, Republica Moldova.

- pe perioada aplicării sechestrului, se sistează orice procedură legală ce ține de statutul juridic al mărcilor sus-menționate, inclusiv transmiterea drepturilor asupra acestora.

**Cu privire la ridicarea sechestrului asupra OPI  
înregistrate pe numele titularului MOLDA GROTEHNICA S.A.**

Întru executarea Încheierii Judecătorei Bălți, sediul Central din 16.09.2021 (dosar nr. 2i-25/2021), prin care s-a dispus anularea măsurilor de asigurare aplicate asupra bunurilor debitorului Moldagrotehnica S.A., IDNO 1003602000516:

- se ridică sechestrul asupra mărcii nr. R 9365 din 12.02.2002, înregistrate pe numele titularului MOLDA GROTEHNICA S.A., IDNO 1003602000516, str. Industrială nr. 4, MD-3100, Bălți, Republica Moldova, aplicat în baza Încheierii Judecătorei Bălți, sediul Central din 13.07.2021 (dosar nr. 2i-25/2021), prin ordinul Directorului general al AGEPI nr. 81 din 24.08.2021;

- se reia orice procedură legală ce ține de statutul juridic al mărcii nr. R 9365 din 12.02.2002, inclusiv transmiterea drepturilor asupra acesteia.

**Cu privire la aplicarea sechestrului asupra OPI  
înregistrate pe numele titularului Azaleos S.R.L.**

Întru executarea Încheierii Judecătorei Chișinău (sediul Central) din 03.09.2021 (dosar nr. 2i-449/21), prin care s-a dispus aplicarea sechestrului asupra bunurilor debitorului Azaleos S.R.L., IDNO 1004600015928,

- se aplică sechestrul asupra mărcii nr. 26682 din 27.05.2014, înregistrate pe numele titularului AZALEOS-FARM S.R.L., societate comercială, IDNO 1004600015928, MD-6824, Puhoi, Ialoveni, Republica Moldova;

- pe perioada aplicării sechestrului, se sistează orice procedură legală ce ține de statutul juridic al mărcii sus-menționate, inclusiv transmiterea drepturilor asupra acesteia.

**Cu privire la aplicarea sechestrului asupra OPI  
înregistrate pe numele titularului ATAI S.R.L.**

Întru executarea Încheierii Judecătorei Chișinău (sediul Central) din 19.10.2021 (dosar nr. 2i-570/2021), prin care s-a dispus aplicarea sechestrului asupra bunurilor debitorului „ATAI” S.R.L., IDNO 1003600016331:

- se aplică sechestrul asupra mărcii nr. R 17868 din 31.01.2008, înregistrate pe numele titularului ATAI S.R.L., IDNO 1003600016331, str. Uzinelor nr. 12/3, MD-2023, Chișinău, Republica Moldova;

- pe perioada aplicării sechestrului, se sistează orice procedură legală ce ține de statutul juridic al mărcii sus-menționate, inclusiv transmiterea drepturilor asupra acesteia.

---



# X

## Monitor

În prezenta Secțiune se publică acte emise de Președintele, Parlamentul și Guvernul Republicii Moldova care reglementează protecția proprietății intelectuale în republică, ordine ale Directorului general al AGEPI, comunicate informative, comentarii și note explicative în baza acestora.

In this Section are published acts issued by the President, Parliament and Government of the Republic of Moldova governing the intellectual property protection in our republic, orders of the Director General of the AGEPI, informative communications, comments and other explanatory notes on base thereof.

## Clasificarea internațională a produselor și serviciilor în scopul înregistrării mărcilor (CIPS), ediția a 11-a, versiunea 2022\*

### Produse

1. Produse chimice destinate industriei, științelor, fotografiei, agriculturii, horticulturii și silviculturii; rășini artificiale în stare brută, materiale plastice în stare brută; compoziții pentru stingerea și prevenirea incendiilor; preparate pentru călire și sudură; substanțe pentru tăbăcirea de blănuri și piei de animale; adezivi pentru utilizare în industrie; chituri și alte produse de umplere; compost, gunoi de grajd, îngrășăminte; preparate biologice pentru utilizare în industrie și știință.
2. Vopsele, firnisuri, lacuri; substanțe de protecție contra ruginii și contra deteriorării lemnului; coloranți, vopsele, cerneluri pentru imprimare, marcare și gravură; rășini naturale în stare brută; metale sub formă de folie și pulbere pentru utilizare în vopsire, decorare, tipărire și artă.
3. Cosmetice și produse de toaletă nemedicinale; produse nemedicinale pentru curățarea dinților; produse de parfumerie, uleiuri esențiale; preparate pentru albit și alte substanțe pentru spălat; preparate pentru curățare, lustruire, degresare și șlefuire.
4. Uleiuri și unsori industriale; ceară; lubrifianți; produse pentru absorbția, umezirea și compactarea pulberilor; combustibili și materiale pentru iluminat; lumânări și fitile pentru iluminat.
5. Preparat farmaceutice, medicale și de uz veterinar; produse igienice pentru medicină; alimente și substanțe dietetice adaptate pentru uz medical sau veterinar, alimente pentru bebeluși; suplimente alimentare pentru oameni și animale; plasturi, materiale pentru pansamente; materiale pentru plombarea dinților și pentru mulaje dentare; dezinfectante; produse pentru distrugerea animalelor dăunătoare; fungicide, erbicide.
6. Metale comune și aliajele lor; minereuri; materiale metalice pentru edificare și construcții; construcții transportabile metalice; cabluri și fire neelectrice din metale comune; mici articole de fierărie; containere metalice pentru depozitare sau transport; seifuri.
7. Mașini, mașini-unelte, unelte acționate electric; motoare, cu excepția celor pentru vehiculele terestre; componente de cuplare și transmisie a mașinilor, cu excepția celor pentru vehiculele terestre; unelte agricole, altele decât unelte de mână acționate manual; incubatoare pentru ouă; mașini automate de vânzare.
8. Scule și instrumente de mână acționate manual; cuțițe, furculițe și linguri; arme albe, cu excepția armelor de foc; aparate de ras.
9. Aparat și instrumente științifice, pentru cercetare, de navigare, geodezice, fotografice, cinematografice, audiovizuale, optice, de cântărire, de măsurare, de semnalizare, de detectare, de testare, de verificare, de salvare și didactice; aparate și instrumente pentru conducerea, distribuția, transformarea, acumularea, reglarea sau comanda curentului electric; aparate și instrumente pentru înregistrarea, transmiterea, reproducerea sau procesarea sunetului, imaginilor sau datelor; suporturi media înregistrate și descărcabile, software de calculator, suporturi media digitale sau analogice de înregistrare și de stocare fără conținut; mecanisme pentru aparate cu preplată; case de marcat, dispozitive de calculat; calculatoare și dispozitive periferice de calculator; costume de scafandru, măști pentru scafandri, tampoane de urechi pentru scafandri,

---

\* Prin Ordinul Directorului General al AGEPI nr. 120 din 31 noiembrie 2021 cu privire la aplicarea versiunii 2022 a ediției a 11-a a Clasificării Internaționale a Produselor și Serviciilor în scopul înregistrării mărcilor, emise în temeiul deciziei Comitetului de experți al Uniunii de la Nisa (adoptate în cadrul sesiunii a 31-a din 2021), începând cu 1 ianuarie 2022 se pune în aplicare versiunea 2022 a ediției a 11-a a CIPS.

Conform punctului 1 al Ordinului:

- a) în toate cererile de înregistrare a mărcilor cu data de depozit de 01.01.2022 sau ulterioară acestei date produsele și/sau serviciile vor fi clasificate în conformitate cu versiunea 2022 a ediției a 11-a a CIPS;
- b) nu vor fi reclasificate produsele și/sau serviciile:
  - incluse în cererile cu data de depozit anterioară datei de 01.01.2022;
  - la reînnoirea înregistrării mărcilor;
- c) în conformitate cu recomandările Comitetului de Experți al Uniunii de la Nisa, AGEPI va utiliza abrevierea „NCL(11-2022)” pentru lista de produse și servicii în documentele expediate, materialele publicate și în certificatele de înregistrare a mărcilor.

- cleme nazale pentru scafandri și înotători, mănuși de scafandru, aparate de respirat sub apă pentru înot subacvatic; extincitoare.
10. Aparate și instrumente chirurgicale, medicale, dentare și veterinare; membre artificiale, ochi și dinți; articole ortopedice; material de sutură; dispozitive terapeutice și de asistență, adaptate pentru persoanele cu handicap; aparate de masaj; aparate, dispozitive și articole pentru alăptarea bebelușilor; aparate, dispozitive și articole pentru activitatea sexuală.
  11. Aparate și instalații de iluminat, de încălzire, de răcire, de producere a vaporilor, de coacere, de uscare, de ventilare, de distribuire a apei și instalații sanitare.
  12. Vehicule; aparate de locomoție terestră, aeriană sau navală.
  13. Arme de foc; muniții și proiectile; explozive; focuri de artificii.
  14. Metale prețioase și aliajele lor; bijuterii, pietre prețioase și semiprețioase; instrumente de ceasornicărie și pentru măsurarea timpului.
  15. Instrumente muzicale; pupitre pentru partituri și stative pentru instrumente muzicale; baghete de dirijor.
  16. Hârtie și carton; produse de imprimărie; articole pentru legătorie; fotografii; articole de papetărie și de birou, cu excepția mobilei; adezivi pentru papetărie sau menaj; materiale de desen și materiale pentru artiști; pensule; materiale didactice și de instruire; foi, folii și pungi din plastic pentru împachetare și ambalare; caractere și clișee tipografice.
  17. Cauciuc, gutapercă, gumă, azbest, mică și înlocuitori ai acestora materiale, neprocesate și semiprocesate; materiale plastice și rășini extrudate destinate utilizării în producție; materiale de călăfătuire, etanșare și izolare; țevi, tuburi și furtunuri flexibile nemetalice.
  18. Piele și imitații de piele; piei de animale; genți de voiaj și de transport; umbrele și parasolare; bastoane; bice, harnașament și articole de șelărie; zgărzi, lese și îmbrăcăminte pentru animale.
  19. Materiale, nu din metal, pentru edificare construcție; conducte rigide, nu din metal, pentru edificare; asfalt, smoală, gudron și bitum; construcții transportabile, nu din metal; monumente nemetalice.
  20. Mobile, oglinzi, rame pentru tablouri; containere, nu din metal, pentru depozitare sau transport; oase neprelucrate sau semiprelucrate, coarne, fanoane de balenă sau sidef; scoici; spumă de mare; chihlimbar galben.
  21. Ustensile și recipiente pentru menaj sau de bucătărie; articole de bucătărie și veselă, cu excepția furculițelor, cuțitelor, și lingurilor; piepteni și bureți; perii, cu excepția pensulelor; materiale pentru perii; articole pentru curățare; sticlă brută sau semiprelucrată, cu excepția sticlei pentru construcții; sticlărie, porțelan și ceramică.
  22. Frânghii și sfori; plase; corturi și prelate; marchize din materiale textile sau sintetice; vele; saci pentru transportul și depozitarea materialelor în vrac; materiale de capitonare amortizare și de umplutură, cu excepția hârtiei, cartonului, cauciucului sau a materialelor plastice; fibre textile brute și înlocuitori pentru acestea.
  23. Fire de uz textil.
  24. Textile și înlocuitori de textile; lenjerie de uz casnic; perdele din materiale textile sau plastice.
  25. Îmbrăcăminte, încălțăminte, articole care servesc la acoperirea capului.
  26. Dantele, șireturi și broderii, panglici și funde ca articole de mercerie; nasturi, capse și copci, ace și ace cu gămălie; flori artificiale; decorațiuni pentru păr; păr fals.
  27. Covoare, preșuri, rogojini, linoleum și alte produse pentru acoperirea podelelor; tapete murale, nu din materiale textile.
  28. Jocuri, jucării și articole pentru joacă; aparate pentru jocuri video; articole de gimnastică și sport; decorațiuni (ornamente) pentru pomul de Crăciun.
  29. Carne, pește, păsări și vânat; extracte din carne; fructe și legume conservate, congelate, uscate și fierte; jeleurii, dulcețuri, compoturi; ouă; lapte, brânzeturi, unt, iaurt și alte produse lactate; uleiuri și grăsimi comestibile.

30. Cafea, ceai, cacao și înlocuitori ai acestora; orez, paste făinoase și tăiței; tapioca și sago; făină și preparate din cereale; pâine, produse de patiserie și cofetărie; ciocolată; înghețată, șerburi și alte înghețate comestibile; zahăr, miere, sirop de melasă; drojdie, praf de copt; sare, condimente, mirodenii, plante aromatice conservate; oțet, sosuri și alte condimente; gheață (apă înghețată).
31. Produse agricole, de acvacultură, horticoale și forestiere, brute și neprelucrate; cereale și semințe crude și neprocesate; fructe și legume proaspete, plante aromatice proaspete; plante și flori naturale; bulbi, răsaduri și semințe pentru plantare; animale vii; hrană și băuturi pentru animale; malț.
32. Bere; băuturi nealcoolice; ape minerale și carbogazoase; băuturi din fructe și sucuri de fructe; siropuri și alte preparate pentru fabricarea băuturilor nealcoolice.
33. Băuturi alcoolice, cu excepția berii; preparate alcoolice pentru fabricarea băuturilor.
34. Tutun și înlocuitori de tutun; țigări și trabucuri; țigări electronice și vaporizatoare orale pentru fumători; articole pentru fumători; chibrituri.

#### **Servicii**

35. Publicitate; administrarea, organizarea și managementul afacerilor; lucrări de birou.
36. Servicii financiare, monetare și bancare; servicii de asigurări; afaceri imobiliare.
37. Servicii de construcții; servicii de instalare și reparații; extracție minieră, foraje pentru extracția de petrol și de gaze.
38. Servicii de telecomunicații.
39. Transport; ambalarea și depozitarea mărfurilor; organizarea de călătorii.
40. Tratament de materiale; reciclarea gunoaielor și deșeurilor; filtrarea aerului și tratarea apei; servicii de imprimare; conservarea alimentelor și băuturilor.
41. Educație; instruire; divertisment; activități sportive și culturale.
42. Servicii științifice și tehnologice, precum și servicii de cercetare și de creație, referitoare la acestea; servicii de analiză industrială, cercetare industrială și proiectare industrială; servicii de control al calității și de autentificare; crearea și dezvoltarea calculatoarelor și programelor de calculator.
43. Servicii de alimentație publică; servicii de cazare temporară.
44. Servicii medicale; servicii veterinare; servicii de igienă și de îngrijire a frumuseții pentru oameni sau animale; servicii de agricultură, acvacultură, horticultură și silvicultură.
45. Servicii juridice; servicii de securitate pentru protecția fizică a bunurilor materiale și a persoanelor; servicii personale și sociale oferite de către terți destinate să satisfacă nevoile indivizilor.

## ÎN ATENȚIA ÎNTREPRINDERILOR MICI ȘI MIJLOCII

Agenția de Stat pentru Proprietatea Intelectuală (AGEPI) oferă servicii de prediagnoză a proprietății intelectuale (PI), servicii care reprezintă un studiu particularizat al portofoliului obiectelor de PI din cadrul întreprinderii – invenții, mărci, desene și modele industriale, obiecte protejate prin dreptul de autor și drepturile conexe, inclusiv activitatea de comercializare, gestionare și utilizare eficientă a acestora.

### **Când trebuie să apelați la serviciul de prediagnoză a proprietății intelectuale?**

- atunci când vă propuneți implementarea tehnologiilor și produselor noi;
- în cazul dificultăților la înregistrarea obiectelor de proprietate intelectuală;
- dacă doriți să vă protejați produsele și serviciile;
- atunci când intenționați să utilizați mai eficient tehnologiile noi, cunoștințele, produsele informaționale, alte obiecte de proprietate intelectuală;
- dacă doriți să aveți o poziție fermă pe piață, să îmbunătățiți imaginea întreprinderii, produselor și serviciilor.

### **Pentru ce solicitați serviciul de prediagnoză a proprietății intelectuale?**

- pentru estimarea potențialului inovațional al întreprinderii și gradului de utilizare a acestuia;
- pentru stabilirea unor modalități adecvate de protecție a produselor intelectuale de care dispuneți;
- pentru diminuarea riscului de contrafacere a produselor.

### **Cum se derulează prediagnoza proprietății intelectuale?**

- specialiștii AGEPI efectuează o vizită la întreprindere sau, în condițiile situației epidemiologice din cauza pandemiei de COVID-19, o „vizită online”, în cadrul căreia împreună cu Dvs. examinează starea de lucruri în ceea ce privește utilizarea și protecția proprietății intelectuale (produselor, tehnologiilor, licențelor, brevetelor, know-how etc.);
- informația acumulată se generalizează și se întocmește un raport în care se specifică obiectele de proprietate intelectuală disponibile, modalitățile eficiente de protecție a acestora, recomandări particularizate privind modul în care PI poate impulsiona atingerea unor performanțe economice.

Serviciile de prediagnoză pentru întreprinderile mici și mijlocii se acordă gratuit.

Confidențialitatea informațiilor oferite și a rezultatelor studiului de prediagnoză este garantată.

Informații suplimentare pot fi obținute la tel.: (+373 22) 400-592, 400-500.

Buletinul Oficial de Proprietate Intelectuală poate fi consultat gratuit la Agenția de Stat pentru Proprietatea Intelectuală a Republicii Moldova (AGEPI) – în sala de lectură a bibliotecii sau online pe adresa: <http://agepi.gov.md/ro/publication/48>

Buletinul Oficial de Proprietate Intelectuală poate fi procurat la AGEPI. Persoanele interesate pot comanda contra cost exemplare individuale pe hârtie.

Abonarea la Buletinul Oficial de Proprietate Intelectuală pe suport de hârtie este nelimitată și poate fi efectuată direct la AGEPI (inclusiv prin fax, e-mail sau online).

**Prețurile de abonare:**

➔ BOPI pe suport de hârtie - 220 de lei pe 3 luni, 440 de lei pe 6 luni, 875 de lei pe un an.

**Adresa AGEPI:**

Str. Andrei Doga nr. 24, bloc 1,  
MD-2024, Chișinău, Republica Moldova  
tel.: (022) 40-06-07; (022) 40-06-08  
fax: (022) 44-01-19  
e-mail: [office@agepi.gov.md](mailto:office@agepi.gov.md)  
<http://agepi.gov.md/>

---

**Consiliul editorial:**

Eugeniu Rusu (președinte), Andrei Popa, dr. Natalia Mogol, dr. Viorel Iustin, dr. Simion Levițchi,  
Diana Stici, Liliana Vieru, Rodica Popescu, Vadim Ursu, Victoria Andriuță

**Redactor-șef:** Victoria Andriuță

**Tehnoredactare computerizată:** Ludmila Patrașco

**Coperta:** Ludmila Patrașco

---

B O P I nr. 11/2021

Imprimat la AGEPI

ISSN 2345-1815

