

**AGENȚIA DE STAT  
PENTRU PROPRIETATEA INTELLECTUALĂ  
CHIȘINĂU – REPUBLICA MOLDOVA**

**BULETIN OFICIAL  
DE  
PROPRIETATE INTELLECTUALĂ**

**The Official Bulletin  
of Intellectual Property**

**11  
2018**

Publicat la 30 noiembrie 2018

# PUBLICAȚIILE AGEPI

## **Buletinul Oficial de Proprietate Intelectuală (BOPI):**

- apare din anul 1993, având o periodicitate lunară;
- include informația oficială referitoare la cererile de brevetare/înregistrare a obiectelor de proprietate industrială (OPI) în Republica Moldova și titlurile de protecție acordate, la modificările intervenite în statutul juridic al cererilor și titlurilor de protecție ale OPI, precum și la rezultatele examinării contestațiilor în Comisia de contestații a AGEPI, deciziile instanțelor judecătorești privind litigiile legate de OPI, informații de ordin general.

## **Revista de proprietate intelectuală „Intellectus”:**

- apare din anul 1995, având o periodicitate trimestrială;
- abordează multilateral diverse aspecte ale proprietății intelectuale, prevederile legislației naționale și internaționale în domeniu, publică studii semnate de cercetători și inventatori din diferite domenii ale științei, economiei și tehnicii;
- face parte din Lista revistelor științifice de profil, fiind acreditată în categoria de clasificare C la profilurile: drept, tehnică, biologie, chimie, economie; în calitate de coeditor al revistei este Consiliul Național pentru Acreditare și Atestare (CNAA).

Abonarea la publicațiile AGEPI pe suport de hârtie și pe CD-ROM  
este nelimitată și poate fi efectuată direct la AGEPI  
(inclusiv prin fax, e-mail sau online).

## **Pentru informații detaliate privind condițiile de abonare, accesați:**

<http://agepi.gov.md/ro/services/biblioteca-pi>

**Telefoane de contact:** (+373 22) 40-05-96, 40-05-97

**A p a r e  
din octombrie 1993**

**Nr. 11**

**30 noiembrie 2018**

**Agenția de Stat  
pentru  
Proprietatea Intelectuală**

<b>Director General</b>	<b>(+37322) 44-32-53, 40-05-01</b>
<b>Director general adjunct</b>	<b>(+37322) 40-06-00</b>
<b>Centrala</b>	<b>(+37322) 40-06-07, 40-06-08</b>
<b>Direcția Brevete</b>	<b>(+37322) 40-06-46</b>
<b>Direcția Mărci și Design Industrial</b>	<b>(+37322) 40-05-30</b>
<b>Direcția Drept de Autor</b>	<b>(+37322) 40-05-55</b>
<b>Direcția Promovare și Relații Externe</b>	<b>(+37322) 40-05-83</b>
<b>Direcția Juridică</b>	<b>(+37322) 40-05-60</b>
<b>Direcția Management Intern</b>	<b>(+37322) 40-06-42</b>
<b>Colegiul de redacție</b>	<b>(+37322) 40-05-87, 40-05-89</b>

**http://agepi.gov.md/  
e-mail: office@agepi.gov.md  
fax: (+373 22) 44-01-19**

**© AGEPI  
Str. Andrei Doga nr. 24, bloc 1,  
MD-2024, Chișinău,  
Republica Moldova**

**CUPRINS**

	Informație generală .....	5
<b>I.</b>	<b>Invenții</b> .....	7
	<b>BB1A</b> Cereri de brevet de invenție publicate .....	15
	<b>BB2A</b> Cereri de brevet european pentru care s-a solicitat validarea în Republica Moldova publicate .....	21
	<b>FF4A</b> Brevete de invenție acordate .....	52
	<b>FF9Y</b> Brevete de invenție de scurtă durată acordate .....	60
	<b>FG4A</b> Lista brevetelor de invenție eliberate .....	65
	<b>FG9Y</b> Lista brevetelor de invenție de scurtă durată eliberate .....	65
<b>II.</b>	<b>Soiuri de plante</b> .....	67
	<b>BZ9E</b> Cereri de brevet pentru soi de plantă publicate .....	69
	<b>FG9E</b> Brevete pentru soi de plantă eliberate .....	71
<b>III.</b>	<b>Mărci</b> .....	73
	Cereri de înregistrare .....	76
	Mărci înregistrate în baza cererilor acceptate parțial .....	133
	Lista certificatelor de înregistrare a mărcilor eliberate în octombrie 2018 .....	144
	Lista mărcilor reînnoite .....	148
<b>IV.</b>	<b>Indicații geografice, denumiri de origine, specialități tradiționale garantate</b> .....	153
	Lista denumirilor de origine pentru care este solicitată protecție în Republica Moldova conform Aranjamentului de la Lisabona .....	155
	Lista denumirilor de origine cărora le-a fost acordată protecție în Republica Moldova în luna octombrie 2018, conform Aranjamentului de la Lisabona .....	157
<b>V.</b>	<b>Design industrial (Desene și modele industriale)</b> .....	159
	<b>BA1L</b> Cereri de înregistrare .....	163
	<b>FF4L</b> Lista desenelor și modelelor industriale înregistrate ..	166
	<b>FG4L</b> Lista certificatelor de înregistrare a desenelor și modelelor industriale eliberate în octombrie 2018 .....	166
	<b>ND4L</b> Lista desenelor și modelelor industriale reînnoite .....	167
	<b>FG4L</b> Lista desenelor și modelelor industriale înregistrate în Republica Moldova conform Aranjamentului de la Haga, aranjate în ordinea numerelor de înregistrare internațională și în ordinea claselor CIDMI .....	168, 170
	<b>ND4L</b> Lista desenelor și modelelor industriale reînnoite în Republica Moldova conform Aranjamentului de la Haga .....	172
<b>VI.</b>	<b>Modificări intervenite în statutul juridic al cererilor și titlurilor de protecție</b> .....	173
	Lista modificărilor .....	174
	Lista contractelor de cesiune .....	175
	Lista contractelor de cesiune parțială .....	177
	Lista contractelor de licență .....	178
	Modificări în contractele de licență .....	178
	<b>FA9A</b> Lista cererilor de brevet de invenție retrase .....	178
	<b>FC9A</b> Lista cererilor de brevet de invenție respinse .....	179
	<b>FA9Y</b> Lista cererilor de brevet de invenție de scurtă durată retrase .....	179
	<b>FC9Y</b> Lista cererilor de brevet de invenție de scurtă durată respinse .....	179
	<b>MM4A</b> Lista brevetelor de invenție a căror valabilitate a încetat înainte de termen prin neachitarea taxei (cu dreptul de restabilire) .....	180
	<b>MM4A</b> Lista brevetelor de invenție a căror valabilitate a încetat înainte de termen prin neachitarea taxei, pentru care termenul de restabilire a expirat .....	180
	<b>MM4A</b> Decăderi din drepturile ce decurg din brevetul de invenție prin neachitarea taxelor stabilite .....	181
	<b>MM9Y</b> Lista brevetelor de invenție de scurtă durată a căror valabilitate a încetat înainte de termen prin neachitarea taxei (cu dreptul de restabilire) .....	181
	<b>MM9Y</b> Lista brevetelor de invenție de scurtă durată a căror valabilitate a încetat înainte de termen prin neachitarea taxei, pentru care termenul de restabilire a expirat .....	182
	<b>MK4Y</b> Lista brevetelor de invenție de scurtă durată a căror durată de valabilitate a expirat .....	183
	<b>ND4Y</b> Lista brevetelor de invenție de scurtă durată al căror termen de valabilitate a fost prelungit .....	183
	Lista cererilor de înregistrare a mărcilor retrase .....	183
	Lista cererilor de înregistrare a mărcilor respinse .....	184
	Lista certificatelor de înregistrare a mărcilor al căror termen de valabilitate a expirat (inclusiv termenul de grație) .....	185
	Lista mărcilor valabilitatea înregistrării cărora expiră în aprilie 2019 .....	190
	Lista duplicatelor certificatelor de înregistrare a mărcilor ..	194
	<b>FA9L</b> Lista desenelor și modelelor industriale retrase .....	194
	<b>FC4L</b> Lista desenelor și modelelor industriale respinse .....	194
	<b>FC9L</b> Lista desenelor și modelelor industriale respinse în Republica Moldova conform Aranjamentului de la Haga .....	195
	<b>MK4L</b> Lista certificatelor de înregistrare a desenelor și modelelor industriale al căror termen de valabilitate a expirat (inclusiv termenul de grație) .....	195
<b>VII.</b>	<b>Comisia de contestații a AGEPI</b> .....	197
<b>VIII.</b>	<b>Comisia de mediere</b> .....	201
<b>IX.</b>	<b>Decizii ale instanțelor judecătorești</b> .....	201
<b>X.</b>	<b>Monitor</b> .....	205
<b>XI.</b>	<b>Materiale de informare din domeniul proprietății intelectuale</b> .....	.....

## CONTENTS

General information .....	5
<b>I. Inventions</b> .....	7
<b>BB1A</b> Published patent applications .....	15
<b>BB2A</b> Published European patent applications for which validation in the Republic of Moldova has been requested .....	21
<b>FF4A</b> Granted patents for invention .....	52
<b>FF9Y</b> Granted short-term patents for invention .....	60
<b>FG4A</b> List of issued patents for invention .....	65
<b>FG9Y</b> List of issued short-term patents for invention .....	65
<b>II. Plant varieties</b> .....	67
<b>BZ9E</b> Published plant variety patent applications .....	69
<b>FG9E</b> Issued plant variety patents .....	71
<b>III. Trademarks</b> .....	73
Applications for registration .....	76
Trademarks registered on the basis of partially accepted applications .....	133
List of trademark registration certificates issued in October 2018 .....	144
List of renewed trademarks .....	148
<b>IV. Geographical indications, appellations of origin, traditional specialties guaranteed</b> .....	153
List of appellations of origin for which protection is sought in the Republic of Moldova under the Lisbon Agreement .....	155
List of appellations of origin for which protection was granted in the Republic of Moldova in October 2018 under the Lisbon Agreement .....	157
<b>V. Industrial design</b> .....	159
<b>BA1L</b> Applications for registration .....	163
<b>FF4L</b> List of registered industrial designs .....	166
<b>FG4L</b> List of industrial design registration certificates issued in October 2018 .....	166
<b>ND4L</b> List of renewed industrial designs .....	167
<b>FG4L</b> List of industrial designs registered in the Republic of Moldova according to the Hague Agreement ranged in the numerical order and in the order of the ICID .. 168, 170	168, 170
<b>ND4L</b> List of industrial designs renewed in the Republic of Moldova according to the Hague Agreement .....	172
<b>VI. Amendments in the legal status of applications and titles of protection</b> .....	173
List of amendments .....	174
List of assignment agreements .....	175
List of partial assignment agreements .....	177
List of license agreements .....	178
Amendments to license agreements .....	178
<b>FA9A</b> List of withdrawn patent applications .....	178
<b>FC9A</b> List of rejected patent applications .....	179
<b>FA9Y</b> List of withdrawn short-term patent applications .....	179
<b>FC9Y</b> List of rejected short-term patent applications .....	179
<b>MM4A</b> List of invalid patents for invention by nonpayment of fee (with the right of revalidation) .....	180
<b>MM4A</b> List of invalid patents for invention by nonpayment of fee, for which the term of revalidation has expired .....	180
<b>MM4A</b> Forfeiture of the rights deriving from a patent for invention .....	181
<b>MM9Y</b> List of invalid short-term patents for invention by nonpayment of fee (with the right of revalidation) .....	181
<b>MM9Y</b> List of invalid short-term patents for invention by nonpayment of fee, for which the term of revalidation has expired .....	182
<b>MK4Y</b> List of short-term patents for invention the term of validity of which has expired .....	183
<b>ND4Y</b> List of short-term patents for invention whose term of validity has been extended .....	183
List of withdrawn trademark applications .....	183
List of rejected trademark applications .....	184
List of trademark registration certificates the term of validity of which has expired (including the grace period) .....	185
List of trademarks the term of validity of which expires in April 2019 .....	190
List of duplicates of trademark registration certificates .....	194
<b>FA9L</b> List of withdrawn industrial designs .....	194
<b>FC4L</b> List of rejected industrial designs .....	194
<b>FC9L</b> List of industrial designs rejected in the Republic of Moldova according to the Hague Agreement .....	195
<b>MK4L</b> List of industrial design registration certificates the term of validity of which has expired (including the grace period) .....	195
<b>VII. Appeals Board of the AGEPI</b> .....	197
<b>VIII. Mediation Board</b> .....	197
<b>IX. Court decisions</b> .....	201
<b>X. Monitor</b> .....	205
<b>XI. Intellectual property information materials</b> .....	205

## СОДЕРЖАНИЕ

Общая информация .....	5
<b>I. Изобретения</b> .....	7
<b>BB1A</b> Опубликованные заявки на патент на изобретение .....	15
<b>BB2A</b> Опубликованные заявки на европейский патент, для которых была испрошена валидация в Республике Молдова .....	21
<b>FF4A</b> Предоставленные патенты на изобретения .....	52
<b>FF9Y</b> Предоставленные краткосрочные патенты на изобретения .....	60
<b>FG4A</b> Перечень выданных патентов на изобретения .....	65
<b>FG9Y</b> Перечень выданных краткосрочных патентов на изобретения .....	65
<b>II. Сорта растений</b> .....	67
<b>BZ9E</b> Опубликованные заявки на патент на сорт растения .....	69
<b>FG9E</b> Выданные патенты на сорт растения .....	71
<b>III. Товарные знаки</b> .....	73
Заявки на регистрацию .....	76
Товарные знаки, зарегистрированные на основании частично акцептированных заявок .....	133
Перечень свидетельств о регистрации товарных знаков, выданных в октябре 2018 г. ....	144
Перечень продленных товарных знаков .....	148
<b>IV. Географические указания, наименования мест происхождения, гарантированные традиционные продукты</b> .....	153
Перечень наименований мест происхождения, на которые испрошена охрана в Республике Молдова на основании Лиссабонского соглашения .....	155
Перечень наименований мест происхождения, которым была предоставлена охрана в Республике Молдова в октябре 2018 г. на основании Лиссабонского соглашения .....	157
<b>V. Промышленные рисунки и модели</b> .....	159
<b>BA1L</b> Заявки на регистрацию .....	163
<b>FF4L</b> Перечень зарегистрированных промышленных рисунков и моделей .....	166
<b>FG4L</b> Перечень свидетельств о регистрации промышленных рисунков и моделей, выданных в октябре 2018 г. ....	166
<b>ND4L</b> Перечень продленных промышленных рисунков и моделей .....	167
<b>FG4L</b> Перечень промышленных рисунков и моделей, зарегистрированных в Республике Молдова в соответствии с Гаагским соглашением, расположенных в порядке номеров и по классам МКПО .....	168, 170
<b>ND4L</b> Перечень промышленных рисунков и моделей, продленных в Республике Молдова согласно Гаагскому соглашению .....	172
<b>VI. Изменения в юридическом статусе заявок и охранных документов</b> .....	173
Перечень изменений .....	174
Перечень договоров об уступке .....	175
Перечень договоров о частичной уступке .....	177
Перечень лицензионных договоров .....	178
Изменения в лицензионных договорах .....	178
<b>FA9A</b> Перечень отозванных заявок на патент .....	178
<b>FC9A</b> Перечень отклоненных заявок на патент .....	179
<b>FA9Y</b> Перечень отозванных заявок на краткосрочный патент .....	179
<b>FC9Y</b> Перечень отклоненных заявок на краткосрочный патент .....	179
<b>MM4A</b> Перечень патентов на изобретения, срок действия которых истек в связи с неуплатой таксы (с правом восстановления) .....	180
<b>MM4A</b> Перечень патентов на изобретения, срок действия которых истек в связи с неуплатой таксы, для которых срок восстановления истек .....	180
<b>MM4A</b> Утрата прав, вытекающих из патента на изобретение, в связи с неуплатой установленных такс .....	181
<b>MM9Y</b> Перечень краткосрочных патентов на изобретения, срок действия которых истек в связи с неуплатой таксы (с правом восстановления) .....	181
<b>MM9Y</b> Перечень краткосрочных патентов на изобретения, срок действия которых истек в связи с неуплатой таксы, для которых срок восстановления истек .....	182
<b>MK4Y</b> Перечень краткосрочных патентов на изобретения, срок действия которых истек .....	183
<b>ND4Y</b> Перечень краткосрочных патентов на изобретения, срок действия которых был продлен .....	183
Перечень отозванных заявок на товарные знаки .....	183
Перечень отклоненных заявок на товарные знаки .....	184
Перечень свидетельств о регистрации товарных знаков, срок действия которых истек (включая льготный период) .....	185
Перечень товарных знаков, срок действия которых истекает в апреле 2019 г. ....	190
Перечень дубликатов свидетельств о регистрации товарных знаков .....	194
<b>FA9L</b> Перечень отозванных промышленных рисунков и моделей .....	194
<b>FC4L</b> Перечень отклоненных промышленных рисунков и моделей .....	194
<b>FC9L</b> Перечень промышленных рисунков и моделей, отклоненных в Республике Молдова в соответствии с Гаагским соглашением .....	195
<b>MK4L</b> Перечень свидетельств о регистрации промышленных рисунков и моделей, срок действия которых истек (включая льготный период) .....	195
<b>VII. Комиссия AGEPI по рассмотрению возражений</b> .....	197
<b>VIII. Комиссия по медиации</b> .....	197
<b>IX. Решения судебных инстанций</b> .....	201
<b>X. Monitor</b> .....	205
<b>XI. Информационные материалы из области интеллектуальной собственности</b> .....	205



## Informație generală

Buletinul Oficial de Proprietate Intelectuală conține informație din domeniu.

Secțiuni speciale sunt destinate invențiilor, soiurilor de plante, mărcilor, indicațiilor geografice, denumirilor de origine, desenelor și modelelor industriale.

Persoanele interesate pot urmări regimul juridic al cererilor de solicitare a protecției, al obiectelor de proprietate industrială brevetate și înregistrate pe teritoriul Republicii Moldova. Buletinul include indexuri lunare și semestriale sistematizate. În Buletin se publică acte oficiale, regulamente, convenții internaționale, acorduri bilaterale, norme și standarde în domeniu etc.

## General information

The Official Bulletin of Intellectual Property contains different information.

Special sections are destined for inventions, plant varieties, trademarks, geographical indications, appellations of origin, industrial designs.

Users of this information will be able to follow the legal regime of the applications requiring protection, the industrial property objects patented and registered in the Republic of Moldova. The Bulletin comprises the monthly and semi-annual regular indexes. In the Bulletin are published official acts, regulations, international conventions, bilateral agreements, standards in the field etc.

## Общая информация

Официальный бюллетень интеллектуальной собственности содержит разнообразную информацию. Специальные разделы предназначены для изобретений, сортов растений, товарных знаков, географических указаний, наименований мест происхождения, промышленных рисунков и моделей. Заинтересованные лица смогут проследить за юридическим статусом заявок на охрану промышленной собственности, запатентованных и зарегистрированных в Республике Молдова объектов промышленной собственности. Бюллетень включает систематизированные ежемесячные и полугодовые указатели. В бюллетене публикуются официальные документы, положения, международные конвенции, двусторонние соглашения, нормы и стандарты в области промышленной собственности и т.д.

Extras din codurile normalizate ale Organizației Mondiale de Proprietate Intelectuală (norma ST. 3 OMPI) referitoare la organizațiile internaționale și țările care eliberează sau înregistrează titluri de proprietate industrială (lista este actualizată de OMPI în 2018)

AD	Andorra	EA	Organizația Eurasiatică de Brevete (OEAB)	JO	Iordania	PH	Filipine
AE	Emiratele Arabe Unite	EC	Ecuador	JP	Japonia	PK	Pakistan
AF	Afganistan	EE	Estonia	KE	Kenya	PL	Polonia
AL	Albania	EG	Egipt	KG	Kirghizstan	PT	Portugalia
AM	Armenia	EM	Oficiul Uniunii Europene pentru Proprietate Intelectuală (EUIPO)	KH	Cambodgia	PY	Paraguay
AO	Angola	EP	Oficiul European de Brevete (OEB)	KP	Republica Populară Democrată Coreea	QA	Qatar
AP	Organizația Regională Africană de Proprietate Intelectuală (ARIPO)	ES	Spania	KR	Republica Coreea	QZ	Oficiul Comunitar pentru Soiuri de Plante (Uniunea Europeană) (CPVO)
AR	Argentina	ET	Etiopia	KW	Kuweit	RO	România
AT	Austria	FI	Finlanda	KZ	Kazahstan	RS	Serbia
AU	Australia	FK	Insulele Falkland (Malvine)	LA	Republica Democrată Populară Laos	RU	Federația Rusă
AZ	Azerbaidjan	FR	Franța	LB	Liban	RW	Ruanda
BA	Bosnia și Herțegovina	GB	Regatul Unit	LI	Liechtenstein	SA	Arabia Saudită
BD	Bangladesh	GE	Georgia	LK	Sri Lanka	SE	Suedia
BE	Belgia	GH	Ghana	LR	Liberia	SG	Singapore
BF	Burkina Faso	GI	Gibraltar	LS	Lesotho	SI	Slovenia
BG	Bulgaria	GL	Groenlanda	LT	Lituania	SK	Slovacia
BM	Bermude	GM	Gambia	LU	Luxemburg	SL	Sierra Leone
BN	Brunei Darussalam	GN	Guineea	LV	Letonia	SM	San Marino
BR	Brazilia	GR	Grecia	LY	Libia	SN	Senegal
BS	Bahamas	GT	Guatemala	MA	Maroc	SO	Somalia
BT	Bhutan	GW	Guineea-Bissau	MC	Monaco	SV	Salvador
BX	Oficiul din Benelux pentru Proprietate Intelectuală (BOIP)	GY	Guiana	MD	Republica Moldova	SY	Republica Arabă Siriană
BY	Belarus	HK	Regiunea Administrativă Specială Hong Kong a Republicii Populare Chineze	ME	Muntele Negru	TD	Ciad
CA	Canada	HN	Honduras	MG	Madagascar	TH	Thailanda
CF	Republica Centrafricană	HR	Croația	MK	Fosta Republică Iugoslavă Macedonia	TJ	Tadjikistan
CG	Congo	HT	Haiti	MN	Mongolia	TM	Turkmenistan
CH	Elveția	HU	Ungaria	MR	Mauritania	TN	Tunisia
CI	Coasta de Fildeș	IB	Biroul Internațional al Organizației Mondiale de Proprietate Intelectuală (OMPI)	MS	Montserrat	TR	Turcia
CL	Chile	ID	Indonezia	MT	Malta	TT	Trinidad și Tobago
CM	Camerun	IE	Irlanda	MU	Mauritius	TW	Taiwan, Provincie a Chinei
CN	China	IL	Israel	MV	Maldiva	UA	Ucraina
CO	Columbia	IN	India	MX	Mexic	US	Statele Unite ale Americii
CR	Costa Rica	IQ	Irak	MY	Malaysia	UY	Uruguay
CU	Cuba	IR	Iran (Republica Islamică)	MZ	Mozambic	UZ	Uzbekistan
CV	Capul Verde	IS	Islanda	NG	Nigeria	VC	Saint Vincent și Grenadines
CY	Cipru	IT	Italia	NI	Nicaragua	VE	Republica Bolivariană a Venezuelei
CZ	Cehia	JM	Jamaica	NL	Olanda	VG	Insulele Virgine (Britanice)
DE	Germania			NO	Norvegia	VN	Vietnam
DK	Danemarca			NP	Nepal	WO	Organizația Mondială de Proprietate Intelectuală (OMPI)
DO	Republica Dominicană			NZ	Noua Zeelandă	YE	Yemen
DZ	Algeria			OA	Organizația Africană de Proprietate Intelectuală (OAPI)	ZA	Africa de Sud
				OM	Oman		
				PA	Panama		
				PE	Peru		

Lista statelor sau organizațiilor (existente până la 1 ianuarie 1978) care nu mai există

CS	Cehoslovacia	DL/DD	Republica Democrată Germană	SY/YD	Republica Democrată Yemen	SU	Uniunea Sovietică
IB	Institutul Internațional de Brevete					YU	Iugoslavia/Serbia și Muntenegru

## I

## Invenții / Inventions / Изобретения

**P**rotecția juridică a invențiilor în Republica Moldova se asigură în temeiul Legii nr. 50-XVI din 07.03.2008 privind protecția invențiilor.

În conformitate cu Legea, brevetele de invenție sunt eliberate de AGEPI și certifică prioritatea, calitatea de autor și dreptul exclusiv al titularilor de brevete asupra invențiilor. O invenție este brevetabilă, dacă este nouă, rezultă dintr-o activitate inventivă și este susceptibilă de aplicare industrială.

Cererea de brevet se depune la AGEPI de către orice persoană care dispune de dreptul de a solicita brevet, personal sau prin reprezentant, și trebuie să includă documentele prevăzute la art. 33 din Lege.

În prezenta Secțiune se publică datele referitoare la cererile de brevet de invenție, brevetele și brevetele de scurtă durată acordate, în special datele bibliografice, rezumatele și, după caz, materialele grafice ale acestora, datele bibliografice referitoare la cererile de brevet european pentru care se solicită validarea în Republica Moldova și la brevetele europene validate, precum și listele brevetelor și brevetelor de scurtă durată eliberate.

Rezumatele cererilor de brevet și ale brevetelor acordate se publică în ordinea indicilor Clasificării Internaționale de Brevete (CIB), prima literă din indice fiind simbolul unei secțiuni CIB.

**L**egal protection of inventions in the Republic of Moldova is afforded on the basis of the Law No. 50-XVI of 07.03.2008 on the Protection of Inventions.

In accordance with this Law, the patents for invention are granted by the AGEPI and shall attest to the priority date, the authorship and the exclusive right of patent owners in the invention. An invention may be patented if it is new, if it involves an inventive step and if it is susceptible of industrial application.

The patent application shall be filed with the AGEPI, directly or through a representative, by any person entitled to apply for a patent, and shall contain the documents provided for in Art. 33 of the Law.

In the Section are published data on patent applications, granted patents and short-term patents for invention, particularly bibliographic data, abstracts and, where appropriate, graphic materials thereof, bibliographic data on European patent applications for which validation in the Republic of Moldova is sought and on validated European patents, and lists of issued patents and short-term patents for invention.

The abstracts of the patent applications and of the granted patents are published in the order of the International Patent Classification (IPC) indexes, the first letter being the symbol of a IPC section.

**П**равовая охрана изобретений в Республике Молдова обеспечивается на основе Закона № 50-XVI от 07.03.2008 г. об охране изобретений.

В соответствии с Законом, патенты на изобретения выдаются AGEPI и удостоверяют приоритет, авторство и исключительное право патентообладателей на изобретения. Изобретение патентоспособно, если оно является новым, имеет изобретательский уровень и применимо в промышленности.

Заявка на патент подается в AGEPI лицом, которому принадлежит право на получение патента, лично или через представителя и должна содержать документы, предусмотренные в ст. 33 Закона.

В данном Разделе публикуются сведения о заявках на изобретения, о предоставленных патентах на изобретения и краткосрочных патентах, в частности библиографические данные, рефераты и при необходимости их графические изображения, библиографические данные, относящиеся к заявкам на европейские патенты, валидация которых была испрошена в Республике Молдова, и к валидированным европейским патентам, а также перечни выданных патентов на изобретения и краткосрочных патентов на изобретения.

Рефераты заявок на патент и на предоставленные патенты публикуются в порядке индексов Международной патентной классификации (МПК), первая буква индекса обозначая раздел МПК.

**CODURILE INID ÎN BAZA NORMEI OMPI ST.9  
PENTRU IDENTIFICAREA DATELOR BIBLIOGRAFICE REFERITOARE  
LA DOCUMENTELE DE BREVET, PUBLICATE DE AGEPI**

**INID CODES FOR THE IDENTIFICATION BIBLIOGRAPHIC DATA  
IN PATENT DOCUMENTS PUBLISHED BY AGEPI,  
ACCORDING TO WIPO STANDARD ST.9**

**КОДЫ ИНИД (INID) ДЛЯ ИДЕНТИФИКАЦИИ БИБЛИОГРАФИЧЕСКИХ ДАННЫХ,  
ОТНОСЯЩИХСЯ К ПАТЕНТНЫМ ДОКУМЕНТАМ, В СООТВЕТСТВИИ  
СО СТАНДАРТОМ ST.9 ВОИС, ПУБЛИКУЕМЫЕ AGEPI**

- (11) Numărul titlului de protecție  
Number of the title of protection  
Номер охранного документа
- (12) Denumirea tipului de document  
Designation of the kind of document  
Наименование типа документа
- (13) Codul tipului de document conform normei ST.16 OMPI  
Kind-of-document code according to WIPO Standard ST.16  
Код вида документа в соответствии со Стандартом ST.16 ВОИС
- (15) Informații privind corectarea sau modificarea documentului  
Document correction or modification information  
Информация об исправлениях или изменениях, внесенных в документ
- (16) Numărul modelului de utilitate reînnoit  
Number of the renewed utility model  
Номер продленной полезной модели
- (18) Data prevăzută de expirare a reînnoirii  
Specified date of expiration of renewal  
Указанная дата истечения продления
- (21) Numărul de depozit  
Number assigned to the application  
Номер заявки
- (22) Data de depozit  
Date of filing the application  
Дата подачи заявки
- (23) Data priorității de expoziție  
Date of exhibition priority  
Дата выставочного приоритета
- (31) Numărul cererii prioritare  
Number assigned to priority application  
Номер приоритетной заявки
- (32) Data de depozit a cererii prioritare  
Date of filing of priority application  
Дата подачи приоритетной заявки
- (33) Țara cererii prioritare, codul conform normei ST.3 OMPI  
Country of the priority application, code according to WIPO Standard ST.3  
Страна приоритетной заявки, код в соответствии со Стандартом ST.3 ВОИС
- (41) Data publicării cererii: numărul BOPI, anul  
Date of publication of the application: number of BOPI, year  
Дата публикации заявки: номер BOPI, год
- (45) Data publicării hotărârii de acordare a titlului de protecție: numărul BOPI, anul  
Date of publication of the decision of grant of the title of protection: number of BOPI, year  
Дата публикации решения о предоставлении охранного документа: номер BOPI, год

- (46) **Data publicării traducerii revendicărilor cererii de brevet european**  
Date of publication of the translation of the claims of an European patent application  
Дата публикации перевода формулы заявки на европейский патент  
**Data publicării traducerii revendicărilor modificate**  
Date of publication of the translation of the amended claims  
Дата публикации перевода измененной формулы
- (47) **Data eliberării titlului de protecție: numărul BOPI, anul**  
Date of issuance of the title of protection: number of BOPI, year  
Дата выдачи охранного документа: номер BOPI, год
- (48) **Data publicării documentului corectat sau modificat**  
Date of publication of a corrected or modified document  
Дата публикации скорректированного или измененного документа
- (49) **Data publicării traducerii fasciculului de brevet european validat**  
Date of publication of the translation of the validated European patent specification  
Дата публикации перевода патентного документа валидированного европейского патента  
**Data publicării traducerii fasciculului de brevet european validat menținut în forma modificată**  
Date of publication of the translation of the validated European patent specification maintained in its amended form  
Дата публикации перевода патентного документа валидированного европейского патента в измененной форме
- (51) **Clasificarea Internațională de Brevete**  
International Patent Classification  
Международная патентная классификация
- (54) **Titlul invenției sau denumirea soiului de plantă**  
Title of the invention or name of the plant variety  
Название изобретения или наименование сорта растения
- (56) **Lista documentelor referitoare la stadiul anterior**  
List of prior art documents  
Перечень документов-аналогов
- (57) **Rezumatul sau revendicările**  
Abstract or claims  
Реферат или формула изобретения
- (62) **Numărul și data depozitului cererii anterioare din care prezentul document este divizionar**  
Number and filing date of the earlier application from which the present patent document has been divided up  
Номер и дата подачи более ранней заявки, из которой выделен настоящий документ
- (67) **Numărul cererii transformate și data transformării**  
Number of converted patent application and date of conversion  
Номер преобразованной заявки и дата преобразования
- (68) **Numărul și data de publicare a brevetului de bază pentru certificatul complementar de protecție**  
Number and publication date of the basic patent for the supplementary protection certificate  
Номер и дата публикации основного патента для дополнительного свидетельства об охране
- (71) **Numele solicitantului (solicitanților), codul țării conform normei ST.3 OMPI**  
Name(s) of applicant(s), code of the country according to WIPO Standard ST.3  
Имя заявителя (заявителей), код страны в соответствии со Стандартом ST.3 ВОИС
- (72) **Numele inventatorului (inventatorilor) sau amelioratorului (amelioratorilor), codul țării conform normei ST.3 OMPI**  
Name(s) of inventor(s) or breeder(s), code of the country according to WIPO Standard ST.3  
Имя изобретателя (изобретателей) или селекционера (селекционеров) код страны в соответствии со Стандартом ST.3 ВОИС
- (73) **Numele sau denumirea titularului (titularilor), codul țării conform normei ST.3 OMPI**  
Name(s) of owner(s), code of the country according to WIPO Standard ST.3  
Имя или наименование патентовладельца (патентовладельцев), код страны в соответствии со Стандартом ST.3 ВОИС
- (74) **Numele mandatarului autorizat**  
Name of patent attorney  
Имя патентного поверенного

- (80) **Data publicării de către OEB a mențiunii eliberării brevetului european**  
Date of publication of the mention of the grant of the European patent by the EPO  
Дата публикации ЕПВ сведений о выдаче европейского патента  
Data publicării de către OEB a mențiunii privind menținerea brevetului european în forma modificată  
Date of publication of the mention of the grant of the European patent by the EPO in its amended form  
Дата публикации ЕПВ сведений о поддержании европейского патента в измененной форме
- (82) **Data publicării solicitării de validare a brevetului european**  
Date of publication of the request for validation of the European patent  
Дата публикации заявки о валидации европейского патента
- (85) **Data deschiderii fazei naționale în conformitate cu PCT**  
Date of commencement of the national phase pursuant to PCT  
Дата открытия национальной фазы в соответствии с PCT
- (86) **Cerere internațională (PCT): numărul și data de depozit**  
PCT international application: number and filing date  
Международная заявка (PCT): номер и дата подачи
- (87) **Publicarea cererii internaționale (PCT) sau cererii comunitare pentru soi de plantă (EC): numărul și data**  
Publication of the PCT international application or the community plant variety application (EC): number and date  
Публикация международной заявки (PCT) или заявки на сорт растения Евросоюза: номер и дата подачи
- (92) **Numărul și data primei autorizații de lansare pe piață în Republica Moldova a produsului medicamentos sau fitofarmaceutic**  
Number and date of the first national authorization to place the medicinal or phytopharmaceutical product on the market in the Republic of Moldova  
Номер и дата первого разрешения на продажу фармацевтического или фитофармацевтического продукта на территории Республики Молдова
- (94) **Data expirării termenului de valabilitate a certificatului complementar de protecție**  
Date of expiry of the term of validity of the supplementary protection certificate  
Дата истечения срока действия дополнительного свидетельства об охране
- (95) **Denumirea produsului protejat printr-un brevet de bază pentru care a fost cerut sau eliberat certificatul complementar de protecție**  
Name of the product protected by a basic patent and in respect of which the supplementary protection certificate has been applied for or issued  
Название продукта охраняемого основным патентом, в отношении которого было испрашено или выдано дополнительное свидетельство об охране
- (96) **Numărul cererii și data de depozit a cererii de brevet european**  
Number and filing date of the European patent application  
Номер и дата подачи заявки на европейский патент
- (97) **Numărul de publicare și data publicării de către OEB a cererii de brevet european**  
Number and date of publication of the European patent application by the EPO  
Номер публикации и дата публикации ЕПВ заявки на европейский патент

**CODURILE PENTRU IDENTIFICAREA DIFERITELOR TIPURI  
DE DOCUMENTE DE BREVET ÎN BAZA NORMEI OMPI ST.16,  
PUBLICATE DE AGEPI**

**CODES FOR THE IDENTIFICATION OF DIFFERENT KINDS  
OF PATENT DOCUMENTS ACCORDING TO WIPO  
STANDARD ST.16, PUBLISHED BY AGEPI**

**КОДЫ ДЛЯ ИДЕНТИФИКАЦИИ РАЗЛИЧНЫХ ВИДОВ ПАТЕНТНЫХ  
ДОКУМЕНТОВ В СООТВЕТСТВИИ СО СТАНДАРТОМ ВОИС ST.16,  
ПУБЛИКУЕМЫЕ AGEPI**

(Lista completă a codurilor utilizate de AGEPI poate fi consultată pe web site-ul AGEPI:  
[http://agepi.gov.md/sites/default/files/2016/01/coduri\\_st16\\_ro\\_18.01.2016.pdf](http://agepi.gov.md/sites/default/files/2016/01/coduri_st16_ro_18.01.2016.pdf))

**1.1 CODURILE PENTRU DOCUMENTELE DE BREVET DE INVENȚIE  
CODES FOR PATENT DOCUMENTS  
КОДЫ ДЛЯ ПАТЕНТНЫХ ДОКУМЕНТОВ**

- A0** – cerere de brevet de invenție publicată înainte de termenul legal de 18 luni de la data de depozit sau data priorității recunoscute
- patent application published before the established term of 18 months after the filing date or recognized priority date
  - заявка на патент на изобретение, опубликованная раньше установленного 18-месячного срока с даты подачи или даты признанного приоритета
- A1** – cerere de brevet de invenție publicată în termenul legal, împreună cu raportul de documentare
- patent application published within the established term with a search report
  - заявка на патент на изобретение, опубликованная в установленный срок вместе с отчетом о поиске
- A2** – cerere de brevet de invenție publicată în termenul legal, fără raportul de documentare
- patent application published within the established term without a search report
  - заявка на патент на изобретение, опубликованная в установленный срок без отчета о поиске
- A3** – raport de documentare al cererii de brevet de invenție (publicat ulterior publicării cererii)
- search report of a patent application (published after publication of the application)
  - отчет о поиске заявки на изобретение (опубликованный после публикации заявки)
- A8** – cerere de brevet de invenție publicată cu corecturi sau modificări în pagina de capăt (bibliografică) a documentului
- patent application published with corrected or modified first page of the document
  - заявка на патент на изобретение, опубликованная с исправлениями или изменениями в титульном листе
- A9** – cerere de brevet de invenție cu corecturi sau modificări ale oricărei părți a documentului
- patent application with corrections or amendments to any part of the document
  - заявка на патент на изобретение, опубликованная с исправлениями или изменениями любой части документа
- B1** – brevet de invenție acordat
- granted patent for invention
  - предоставленный патент на изобретение
- B2** – brevet de invenție acordat, amendat în urma procedurilor de opoziție
- granted patent for invention, amended after opposition procedures
  - предоставленный патент на изобретение, измененный вследствие процедур возражения
- B8** – brevet de invenție acordat, cu corecturi sau modificări în pagina de capăt (bibliografică) a documentului
- granted patent for invention with corrected or modified first page of the document
  - предоставленный патент на изобретение, с исправлениями или изменениями в титульном листе
- B9** – brevet de invenție acordat, cu corecturi sau modificări ale oricărei părți a documentului
- granted patent for invention with corrections or amendments to any part of the document
  - предоставленный патент на изобретение, с исправлениями или изменениями любой части описания, формулы изобретения и/или чертежей
- C1** – brevet de invenție eliberat
- issued patent for invention
  - выданный патент на изобретение

- C3** – brevet de invenție eliberat, amendat în urma procedurilor de limitare sau anulare  
 – issued patent for invention, amended after limitation or cancellation procedures  
 – выданный патент на изобретение, измененный вследствие процедур ограничения или признания патента недействительным
- C8** – brevet de invenție eliberat, cu corecturi sau modificări în pagina de capăt (bibliografică) a documentului  
 – issued patent for invention with corrections or amendments to the front (bibliographic) page of the document  
 – выданный патент на изобретение, с изменениями или исправлениями в титульном листе документа
- C9** – brevet de invenție eliberat, cu corecturi sau modificări ale oricărei părți a documentului  
 – issued patent for invention with corrections or amendments to any part of the document  
 – выданный патент на изобретение, с изменениями или исправлениями в любой части документа
- T1** – traducerea revendicărilor cererii de brevet european  
 – translation of the claims of a European patent application  
 – перевод формулы заявки на европейский патент
- T2** – traducerea fasciculului de brevet european validat  
 – translation of the validated European patent specification  
 – перевод валидированного европейского патента
- T3** – Traducerea fasciculului de brevet european validat menținut în forma modificată  
 – Translation of the validated European patent specification maintained in its amended form  
 – Перевод валидированного европейского патента, поддерживаемого в измененной форме
- T4** – traducerea fasciculului de brevet european validat menținut în forma limitată  
 – translation of the validated European patent specification maintained in limited form  
 – перевод валидированного европейского патента, поддерживаемого в ограниченной форме
- T8** – traducerea corectată a fasciculului de brevet european validat cu corecturi în pagina de capăt (bibliografică) a documentului  
 – corrected translation of the validated European patent specification with corrections to the front (bibliographic) page of the document  
 – скорректированный перевод валидированного европейского патента, с исправлениями в титульном листе документа
- T9** – Traducerea corectată a fasciculului de brevet european validat cu corecturi ale oricărei părți a documentului  
 – corrected translation of the validated European patent specification with corrections to any part of the document  
 – скорректированный перевод валидированного европейского патента, с исправлениями в любой части документа

## 1.2 CODURILE PENTRU DOCUMENTELE DE BREVET DE INVENȚIE DE SCURTĂ DURATĂ CODES FOR SHORT-TERM PATENT DOCUMENTS КОДЫ ДЛЯ КРАТКОСРОЧНЫХ ПАТЕНТНЫХ ДОКУМЕНТОВ

- U0** – cerere de brevet de invenție de scurtă durată publicată înainte de termenul legal de 18 luni de la data de depozit sau data priorității recunoscute  
 – short-term patent application published before the established term of 18 months after the filing date or recognized priority date  
 – заявка на краткосрочный патент на изобретение, опубликованная раньше установленного 18-месячного срока с даты подачи или даты признанного приоритета
- U1** – cerere de brevet de invenție de scurtă durată publicată la termen, împreună cu raportul de documentare  
 – short-term patent application published within the established term together with a search report  
 – заявка на краткосрочный патент на изобретение, опубликованная в срок вместе с отчетом о поиске
- U2** – cerere de brevet de invenție de scurtă durată publicată la termen, fără raportul de documentare  
 – short-term patent application published within the established term without a search report  
 – заявка на краткосрочный патент на изобретение, опубликованная в срок без отчета о поиске
- U3** – raport de documentare al unei cereri de brevet de invenție de scurtă durată (publicat ulterior publicării cererii)  
 – search report of a short-term patent application (published after publication of the application)  
 – отчет о поиске по заявке на краткосрочный патент на изобретение (опубликованный после публикации заявки)
- Y** – brevet de invenție de scurtă durată acordat  
 – granted short-term patent for invention  
 – предоставленный краткосрочный патент на изобретение
- Y3** – brevet de invenție de scurtă durată acordat, amendat în urma procedurii de opoziție  
 – granted short-term patent for invention, amended after opposition procedure  
 – предоставленный краткосрочный патент на изобретение, измененный вследствие процедуры возражения



- Y8** – brevet de invenție de scurtă durată acordat, cu corecturi sau modificări în pagina de capăt (bibliografică) a documentului  
 – granted short-term patent for invention with corrections or amendments to the front (bibliographic) page of the document  
 – предоставленный краткосрочный патент на изобретение, с изменениями или исправлениями в титульном листе документа
- Y9** – brevet de invenție de scurtă durată acordat, cu corecturi sau modificări ale oricărei părți a documentului  
 – granted short-term patent for invention with corrections or amendments to any part of the document  
 – предоставленный краткосрочный патент на изобретение, с изменениями или исправлениями в любой части документа
- Z** – brevet de invenție de scurtă durată eliberat  
 – issued short-term patent for invention  
 – выданный краткосрочный патент на изобретение
- Z4** – brevet de invenție de scurtă durată eliberat, amendat în urma procedurilor de limitare sau de anulare  
 – issued short-term patent for invention, amended after limitation or cancellation procedures  
 – выданный краткосрочный патент на изобретение, измененный вследствие процедур ограничения или признания патента недействительным
- Z5** – brevet de invenție de scurtă durată prelungit  
 – extended short-term patent for invention  
 – продленный краткосрочный патент на изобретение
- Z6** – brevet de invenție de scurtă durată prelungit, amendat în urma procedurii de prelungire  
 – extended short-term patent for invention, amended after extension procedure  
 – продленный краткосрочный патент на изобретение, измененный вследствие процедуры продления
- Z8** – brevet de invenție de scurtă durată eliberat sau prelungit, cu corecturi sau modificări în pagina de capăt (bibliografică) a documentului  
 – issued or extended short-term patent for invention with corrections or amendments to the front (bibliographic) page of the document  
 – выданный или продленный краткосрочный патент на изобретение, с изменениями или исправлениями в титульном листе документа
- Z9** – brevet de invenție de scurtă durată eliberat sau prelungit, cu corecturi sau modificări ale oricărei părți  
 – issued or extended short-term patent for invention with corrections or amendments to any part of the document  
 – выданный или продленный краткосрочный патент на изобретение, с изменениями или исправлениями любой части документа

**CODURILE OMPI PENTRU CODIFICAREA TITLURILOR INFORMAȚIILOR  
 REFERITOARE LA INVENȚII, PUBLICATE ÎN BULETINUL OFICIAL  
 DE PROPRIETATE INTELECTUALĂ CONFORM NORMEI ST.17**

**WIPO CODES ON CODING OF HEADINGS OF ANNOUNCEMENTS CONCERNING  
 INVENTIONS MADE IN THE OFFICIAL BULLETIN OF INTELLECTUAL PROPERTY  
 IN ACCORDANCE WITH THE STANDARD ST.17**

**КОДЫ ВОИС ДЛЯ КОДИРОВАНИЯ ЗАГОЛОВКОВ ИНФОРМАЦИИ,  
 ОТНОСЯЩЕЙСЯ К ИЗОБРЕТЕНИЯМ, ПУБЛИКУЕМОЙ В ОФИЦИАЛЬНОМ  
 БЮЛЛЕТЕНЕ ИНТЕЛЛЕКТУАЛЬНОЙ СОБСТВЕННОСТИ  
 В СООТВЕТСТВИИ СО СТАНДАРТОМ ST.17**

- BB1A** Cereri de brevet de invenție publicate  
 Published patent applications  
 Опубликованные заявки на патент на изобретение
- BB1Y** Cereri de brevet de invenție de scurtă durată publicate  
 Published short-term patent applications  
 Опубликованные заявки на краткосрочные патенты
- BB2A** Cereri de brevet european pentru care s-a solicitat validarea în Republica Moldova publicate  
 Published European patent applications for which validation in the Republic of Moldova has been requested  
 Опубликованные заявки на европейский патент, для которых была запрошена валидация в Республике Молдова
- FF4A** Brevete de invenție acordate  
 Granted patents for invention  
 Предоставленные патенты на изобретения

- FF9Y** Brevete de invenție de scurtă durată acordate  
Granted short-term patents for invention  
Предоставленные краткосрочные патенты на изобретения
- FG9A** Publicarea traducerii fascicolului de brevet european validat în Republica Moldova  
Publication of the translation of the European patent specification validated in the Republic of Moldova  
Публикация перевода описания изобретения к европейскому патенту, валидированному в Республике Молдова
- FA9A** Lista cererilor de brevet de invenție retrase  
List of withdrawn patent applications  
Перечень отозванных заявок на патент
- FC9A** Lista cererilor de brevet de invenție respinse  
List of rejected patent applications  
Перечень отклоненных заявок на патент
- FG4A** Lista brevetelor de invenție eliberate  
List of issued patents for invention  
Перечень выданных патентов на изобретения
- FG9Y** Lista brevetelor de invenție de scurtă durată eliberate  
List of issued short-term patents for invention  
Перечень выданных краткосрочных патентов на изобретение
- FA9Y** Lista cererilor de brevet de invenție de scurtă durată retrase  
List of withdrawn short-term patent applications  
Перечень отозванных заявок на краткосрочный патент
- FC9Y** Lista cererilor de brevet de invenție de scurtă durată respinse  
List of rejected short-term patent applications  
Перечень отклоненных заявок на краткосрочный патент
- MM4A** Decăderi din drepturile ce decurg din brevet de invenție  
Forfeiture of rights deriving from the patent for invention  
Утеря прав, вытекающих из патента на изобретение
- MM9Y** Decăderi din drepturile ce decurg din brevet de invenție de scurtă durată  
Forfeiture of rights deriving from the short-term patent for invention  
Утеря прав, вытекающих из краткосрочного патента на изобретение
- ND4Y** Lista brevetelor de invenție de scurtă durată al căror termen de valabilitate a fost prelungit  
List of short-term patents for invention whose term of validity has been extended  
Перечень краткосрочных патентов на изобретения, срок действия которых был продлен
- MK4A** Lista brevetelor de invenție a căror durată de valabilitate a expirat  
List of expired patents for invention  
Перечень патентов на изобретения, срок действия которых истек

## SECȚIUNILE CLASIFICĂRII INTERNAȚIONALE DE BREVETE (CIB)

### INTERNATIONAL PATENT CLASSIFICATION SECTIONS (IPC)

### РАЗДЕЛЫ МЕЖДУНАРОДНОЙ ПАТЕНТНОЙ КЛАССИФИКАЦИИ (МПК)

- |   |   |
|---|---|
| <b>A</b> NECESITĂȚI CURENTE ALE VIEȚII<br>HUMAN NECESSITIES<br>УДОВЛЕТВОРЕНИЕ ЖИЗНЕННЫХ<br>ПОТРЕБНОСТЕЙ ЧЕЛОВЕКА                                      | <b>E</b> CONSTRUCȚII FIXE<br>FIXED CONSTRUCTIONS<br>СТРОИТЕЛЬСТВО   |
| <b>B</b> TEHNICI INDUSTRIALE DIVERSE.<br>TRANSPORT PERFORMING<br>OPERATIONS. TRANSPORTING<br>РАЗЛИЧНЫЕ ТЕХНОЛОГИЧЕСКИЕ<br>ПРОЦЕССЫ. ТРАНСПОРТИРОВАНИЕ | <b>F</b> MECANICĂ. ILUMINAT. ÎNCĂLZIRE. ARMAMENT.<br>EXPLOZIVE<br>MECHANICAL ENGINEERING. LIGHTING. HEATING.<br>WEAPONS. BLASTING<br>МЕХАНИКА. ОСВЕЩЕНИЕ. ОТОПЛЕНИЕ. ОРУЖИЕ.<br>ВЗРЫВНЫЕ РАБОТЫ |
| <b>C</b> CHIMIE ȘI METALURGIE<br>CHEMISTRY. METALLURGY<br>ХИМИЯ И МЕТАЛЛУРГИЯ   | <b>G</b> FIZICĂ<br>PHYSICS<br>ФИЗИКА  |
| <b>D</b> TEXTILE ȘI HÂRTIE<br>TEXTILES. PAPER<br>ТЕКСТИЛЬ И БУМАГА  | <b>H</b> ELECTRICITATE<br>ELECTRICITY<br>ЭЛЕКТРИЧЕСТВО  |

# BB1A Cereri de brevet de invenție publicate / Published patent applications / Опубликованные заявки на патент на изобретение

**P**ublicarea în BOPI a cererilor de brevet asigură solicitantului o protecție provizorie în condițiile prevăzute de art. 19 din Legea nr. 50-XVI din 07.03.2008 privind protecția invențiilor. Descrierile cererilor de brevet, ale căror rezumate sunt publicate în BOPI, se află în biblioteca AGEPI, accesibile publicului, și pot fi consultate direct sau se pot comanda copii, contra cost.

Conform art. 89(1) din Lege, după publicarea cererii de brevet orice persoană poate să prezinte la AGEPI observații referitor la brevetabilitatea invenției care constituie obiectul cererii de brevet.

**P**ublication of patent applications in BOPI provides for the applicant a provisional protection in accordance with Art. 19 of the Law No. 50-XVI of 07.03.2008 on the Protection of Inventions. Descriptions of the patent applications, the abstracts of which are published in BOPI, are available to the public in the AGEPI library and may be consulted directly or copies may be ordered for payment of an additional fee.

According to Art. 89(1) of the Law, in any proceedings before the AGEPI, following the publication of the patent application, any third party may present observations concerning the patentability of the invention to which the application relates.

**П**убликация заявок на патент в BOPI обеспечивает заявителю временную охрану на условиях, предусмотренных в ст. 19 Закона № 50-XVI от 07.03.2008 г. об охране изобретений. Описания к заявкам на патенты, рефераты которых опубликованы в BOPI, находятся в библиотеке AGEPI, общедоступны для ознакомления, а за дополнительную плату могут быть заказаны их копии.

Согласно ст. 89(1) Закона, после публикации заявки на патент любое лицо вправе представить в AGEPI свои замечания в отношении патентоспособности изобретения, являющегося предметом заявки на патент.

- (21) a 2018 0058 (13) A2  
 (51) Int. Cl.: A61C 19/06 (2006.01)  
 A61N 2/02 (2006.01)  
 (22) 2016.08.24  
 (31) a 2015 00629  
 (32) 2015.09.01  
 (33) RO  
 (85) 2018.05.21  
 (86) PCT/RO2016/000024, 2016.08.24  
 (87) WO 2017/086820 A2, 2017.05.26  
 (71) DENTICARE IMPLANTOLOGY CENTER  
 S.R.L., RO  
 (72) VLĂDILĂ Bogdan Constantin, RO  
 (74) MARGINE Ion  
 (54) **Trusă stomatologică**  
 (57) Inventția se referă la o trusă stomatologică

folosită pentru a accelera refacerea țesuturilor afectate de inserția unui implant și, implicit, osteointegrarea lui, precum și pentru tratamentul unor boli din zona oromaxilo-facială, astfel ca parodontoza.

Trusa stomatologică, conform invenției, cuprinde două gutiere externe, prima dintre care are trei posturi de lucru, iar cea de-a doua are două posturi de lucru, o gutieră externă cu posturi de lucru multiple, un material polimer cu polaritate înaltă și un aparat de generare a unui câmp electromagnetic, care generează în interiorul gutierelor un câmp uniform cu inducție cuprinsă în intervalul 0,7...0,9 mT, cu o variație cuprinsă în intervalul 5...10% în zona supusă câmpului electromagnetic, pe o distanță de 1 cm în jurul aceluiași punct, pe un volum cât mai mare, în zonele în care ar urma să fie poziționată rădăcina dentară sau implantul, produs de un curent de 200 mA, cu frecvență cuprinsă între 7 și 8 Hz, preferențial 7,69 Hz, totodată liniile câmpului fiind perpendiculare țesutului-țintă.

Revendicări: 16

Figuri: 39

- (54) **Dental kit**  
 (57) The invention relates to a dental kit used for accelerating the recovery of the tissues affected by the insertion of an implant, and, implicitly, the osteointegration thereof, and also for treating diseases in the oral-maxillofacial area, such as periodontosis.  
 According to the invention, the dental kit comprises two external mouth guards, the first of which has three work-points, and the second one has two work-points, an external mouth guard with multiple work-points, a material consisting of a polymer with high polarity and an apparatus generating an electromagnetic

field, which generates inside the mouth guards a uniform field with an induction ranging between 0.7...0.9 mT, with a variation ranging between 5...10%, in the area subjected to the electromagnetic field, on a distance of 1 cm around the same point, and on a volume as high as possible in the areas where the tooth root or the implant is to be positioned, produced by a current of 200 mA, with a frequency ranging between 7...8 Hz, preferably 7.69 Hz, the field lines being perpendicular to the target-tissue.

Claims: 16

Fig.: 39

- (54) **Стоматологический набор**  
 (57) Изобретение относится к стоматологическому набору, используемому для ускорения восстановления тканей, пораженных введением имплантата, и, неявно, его остеоинтеграции, а также для лечения некоторых заболеваний в орально-челюстно-лицевой области, такого как пародонтоз.  
 Стоматологический набор, согласно изобретению, содержит два внешних устройства для рта, первое из которых имеет три рабочие точки, а второе имеет две рабочие точки, внешнее устройство для рта с множественными рабочими точками, высокополярный полимерный материал и генерирующее электромагнитное поле устройство, которое генерирует внутри устройств для рта однородное поле с индукцией, находящейся в диапазоне 0,7...0,9 мТл, с вариацией, находящейся в диапазоне 5...10% в подверженной воздействию электромагнитного поля области, на расстоянии 1 см вокруг одной и той же точки, на максимально возможном объеме в областях, в которых следует находиться корню зуба или имплантату, создаваемое током 200 mA, с частотой, находящейся в диапазоне 7 и 8 Гц, предпочтительно 7,69 Гц, при этом линии поля перпендикулярны ткани-мишени.

П. формулы: 16

Фиг.: 39

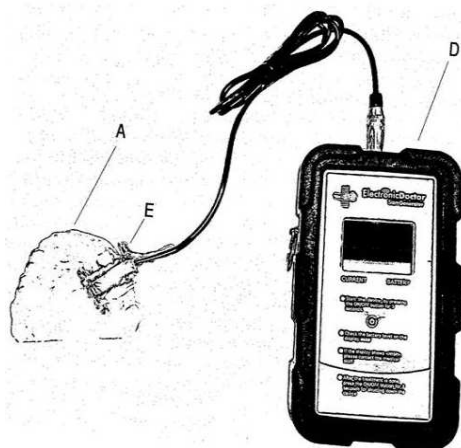

- (21) a 2018 0043 (13) A2
- (51) Int. Cl.: A61K 31/787 (2006.01)  
 A61K 38/43 (2006.01)  
 A61K 47/59 (2017.01)  
 A61K 9/02 (2006.01)  
 A61K 9/06 (2006.01)  
 A61P 19/04 (2006.01)  
 A61P 29/00 (2006.01)  
 C08F 8/02 (2006.01)  
 C08F 8/06 (2006.01)  
 C08F 26/06 (2006.01)
- (22) 2016.11.09
- (31) 2015152036
- (32) 2015.12.04
- (33) RU
- (85) 2018.06.07
- (86) PCT/RU2016/0000755, 2016.11.09
- (87) WO 2017/095264 A1, 2017.06.08
- (71) OBSHCHESTVO S OGRANICENNOY OT-VETSTVENNOSTYU "NPO PETROVAKS FARM", RU
- (72) NEKRASOV Arkadii Vasilevich, RU;  
 KARAPUTADZE Temuri Musaevich, RU;  
 MEDVEDEV Sergei Alekseevich, RU;  
 KOZUKOV Alexander Vladimirovich, RU;  
 KARAPUTADZE Nino Temurievna, RU
- (74) SIMANENKOVA Tatiana
- (54) **Procedeu de obținere a unui conjugat de hialuronidază cu derivați ai polietilenpiperazinei și aplicarea conjugatului obținut**
- (57) Invenția se referă la un procedeu de obținere a preparatelor enzimatiche imobilizate, îndeosebi la obținerea și aplicarea unui conjugat de enzimă nou activ cu un purtător polimeric. Conjugatul posedă proprietățile preparatului Longidază și inhibă hiperplazia țesutului conjunctiv, precum și posedă o acțiune anti-inflamatoare și poate fi utilizat pentru fabricarea unor preparate medicinale cu eliberare prelungită, stabile, active și inofensive în

aplicare, sub formă de supozitor, unguent, injecție sau cremă cosmetică, precum și pentru fabricarea preparatelor medicinale de uz veterinar.

Procedeu constă în conjugarea hialuronidazei cu un copolimer solubil în apă folosind metoda cu carbodiimidă sau azidă. Pentru conjugare se utilizează un copolimer al N-oxidului 1,4-etilenpiperazinei, (N-carboximetilmetil)-1,4-etilenpiperazinium sau hidrazidei sale, și al 1,4-etilenpiperazinei cu formula generală

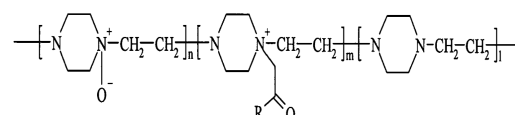

unde n reprezintă 40...90% din numărul total de unități;  
 m reprezintă 3...40% din numărul total de unități;  
 n+m+l=100 %.

Revendicări: 15

Figuri: 2

- (54) **Method for producing hyaluronidase conjugate with polyethylenepiperazine derivatives and the use of the conjugate produced**
- (57) The invention relates to a method for producing immobilized enzymatic preparations, in particular to the production and use of a new active enzyme conjugate with a polymer carrier. The conjugate is characterized by the properties of the drug Longidaza and inhibits connective tissue hyperplasia; it also demonstrates an anti-inflammatory effect and can be used for manufacturing stable, active and safe-to-use sustained-release therapeutic preparations in the form of a suppository, ointment, injection or cosmetic cream, as well as for producing veterinary therapeutic drugs. The method comprises conjugating hyaluronidase with a water-soluble copolymer by methods involving carbodiimides or azides. The conjugation technique employs a copolymer of N-oxide 1,4-ethylene piperazine, (N-carboxymethylmethyl)-1,4-ethylene piperazinium or a hydrazide thereof, and 1,4-ethylene piperazine with the general formula

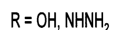
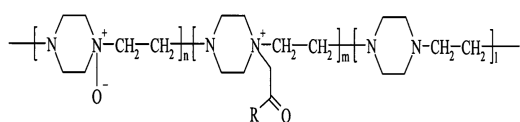

wherein n represents 40% to 90% of the total number of the monomer units;  
m represents 3% to 40% of the total number of the monomer units;  
 $n+m+l=100\%$ .

Claims: 15

Fig.: 2

- \*  
\* \*
- (54) **Способ получения конъюгата гиалуронидазы с производными полиэтиленпиперазина и применение полученного конъюгата**
- (57) Изобретение относится к способу получения иммобилизованных ферментных препаратов, в частности к получению и использованию нового активного конъюгата фермента с полимерным носителем. Конъюгат обладает свойствами препарата Лонгидаза и подавляет гиперплазию соединительной ткани, а также обладает противовоспалительным действием, и может быть использован для производства стабильных, активных и безопасных в применении лекарственных препаратов пролонгированного действия в форме суппозитория, мази, инъекции или косметического крема, а также для получения ветеринарных лекарственных средств. Способ заключается в конъюгации гиалуронидазы с водорастворимым сополимером карбодиимидным или азидным методом. Для конъюгации используют сополимер N-оксида 1,4-этиленпиперазина, (N-карбоксиметилметил)-1,4-этиленпиперазина или его гидразида, и 1,4-этиленпиперазина общей формулы

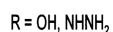
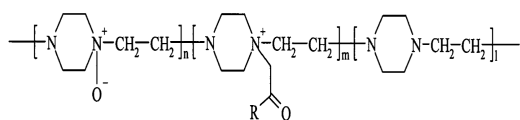

где n - от 40 % до 90 % от общего количества звеньев;

m - от 3 % до 40 % от общего количества звеньев;  
 $n+m+l=100\%$ .

П. формулы: 15

Фиг.: 2

- (21) **a 2017 0058 (13) A2**
- (51) **Int. Cl.: B62D 17/00 (2006.01)**  
**G01B 11/27 (2006.01)**  
**G01B 11/26 (2006.01)**
- (22) 2017.05.24
- (71)(72) BALABAN Sergiu, MD
- (54) **Dispozitiv pentru reglarea roților vehiculului**
- (57) Invenția se referă la dispozitivele pentru reglarea geometriei roților vehiculului și poate fi utilizată în industria auto și alte ramuri industriale. Dispozitivul pentru reglarea roților vehiculului constă dintr-un inclinometru (2) combinat cu un emițător laser (1), amplasat cu posibilitatea proiectării fasciculului-linie în direcția roții de partea opusă a axei, totodată inclinometru (2) conține proeminențe (3) cu proprietăți magnetice pentru fixarea cu posibilitatea deplasării pe marginea jantei roții, asigurând cel puțin două puncte de contact cu suprafața jantei.

Revendicări: 1

Figuri: 2

- \*  
\* \*
- (54) **Vehicle wheel alignment device**
- (57) The invention relates to devices for adjusting the camber-toe-in of the wheels of motor vehicles and can be used in the automotive and other branches of industry. The vehicle wheel alignment device comprises an inclinometer (2) combined with a laser emitter (1), placed with the possibility of projecting a beam-line in the direction of the wheel from the opposite side of the axis, at the same time the inclinometer (2) comprises protrusions (3) with magnetic properties for fixation with the possibility of movement on the edge of the wheel rim, providing at least two points of contact with the surface of the rim.

Claims: 1

Fig.: 2

\*  
\* \*

(54) **Устройство для регулировки колес транспортного средства**

(57) Изобретение относится к устройствам для регулирования развала-схождения колес автомобилей и может быть использовано в автомобильной и других отраслях промышленности.

Устройство для регулировки колес транспортного средства состоит из инклинометра (2) совмещенного с лазерным излучателем (1), расположенного с возможностью проекции луча-линии в направлении колеса с противоположной стороны оси, при этом инклинометр (2) содержит выступы (3) с магнитными свойствами для фиксирования с возможностью перемещения на кромке обода колеса, обеспечивая как минимум две точки контакта с поверхностью обода.

П. формулы: 1

Фиг.: 2

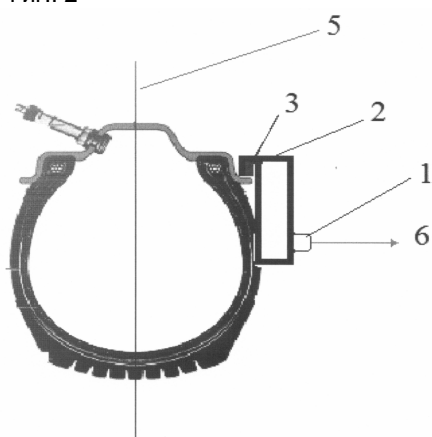

- (21) a 2018 0040 (13) A2
- (51) Int. Cl.: C07D 491/18 (2006.01)  
A61P 31/14 (2006.01)  
A61K 31/4995 (2006.01)
- (22) 2013.07.02
- (31) 61/667806; 61/798524
- (32) 2012.07.03; 2013.03.15
- (33) US; US
- (62) a 2014 0136, 2013.07.02
- (85) 2014.12.22
- (86) PCT/US2013/049119, 2013.07.02
- (87) WO 2014/008285 A1, 2014.01.09
- (71) GILEAD SCIENCES, INC., US
- (72) BJORNSON Kyla, US; CANALES Eda, US; COTTELL Jeromy J., US; KARKI Kapil Kumar, US; KATANA Ashley Anne, US; KATO Darryl, US; KOBAYASHI Tetsuya, US; LINK John O., US; MARTINEZ Ruben, US; PHILLIPS Barton W., US; PYUN Hyung-Jung, US; SANGI

Michael, US; SCHRIER Adam James, US; SIEGEL Dustin, US; TAYLOR James G., US; TRAN Chinh Viet, US; TREJO MARTIN Teresa Alejandra, US; VIVIAN Randall W., US; YANG Zheng-Yu, US; ZABLOCKI Jeff, US; ZIPFEL Sheila, US

- (74) MARGINE Ion
- (54) **Inhibitori ai virusului hepatic C**
- (57) Invenția se referă la compuși cu formula

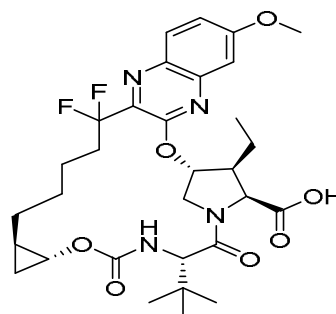

precum și la sărurile acceptabile farmaceutic ale acestora.

Invenția se referă, de asemenea la procedeele de preparare a compusului cu formula:

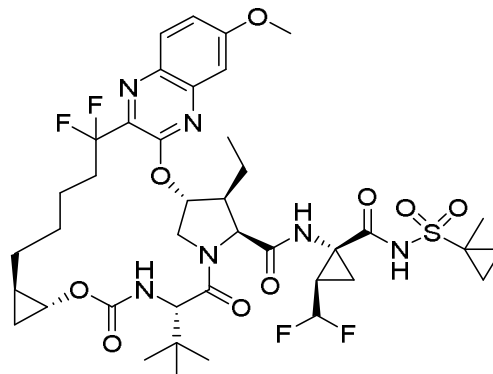

Revendicări: 8

- (54) **Inhibitors of hepatitis C virus**
- (57) The invention relates to compounds of Formula

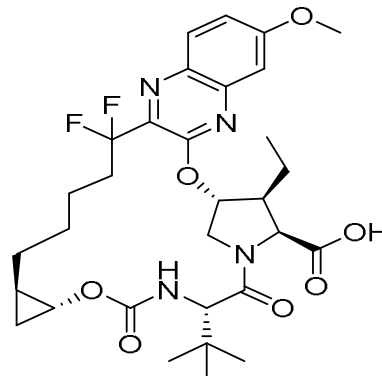

as well as pharmaceutically acceptable salts thereof.

The invention also relates to methods for preparing a compound of Formula:

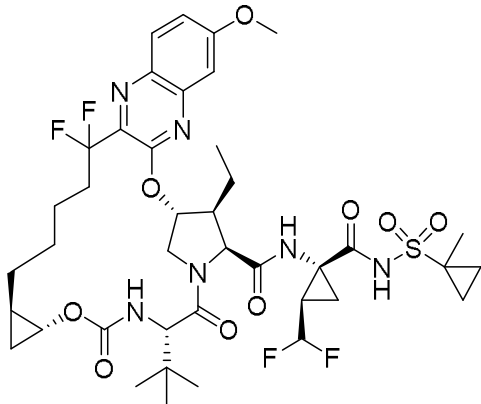

Claims: 8

\*  
\* \*

(54) **Ингибиторы вируса гепатита С**

(57) Изобретение относится к соединениям формулы

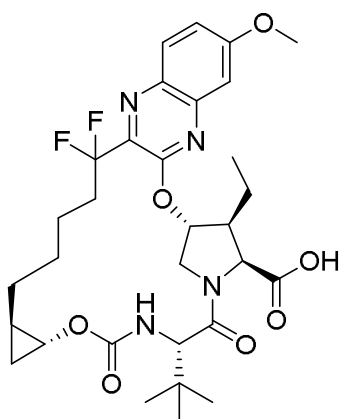

а также к их фармацевтически приемлемым солям.

Изобретение относится так же к способам получения соединения с формулой:

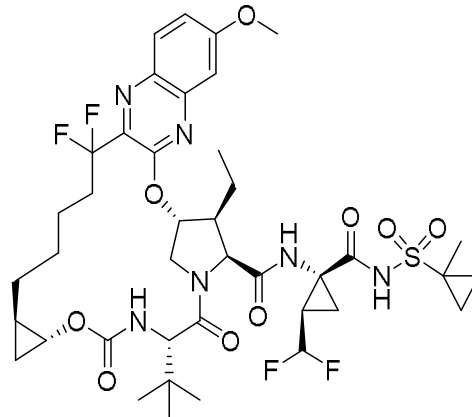

П. формулы: 8



**BB2A Cereri de brevet european  
pentru care s-a solicitat validarea  
în Republica Moldova publicate /  
Published European patent  
applications for which validation in the  
Republic of Moldova has been requested /  
Опубликованные заявки на европейский  
патент, для которых была испрашена  
валидация в Республике Молдова**

**A** GEPI publică fiecare solicitare de validare după informarea de către OEB privind achitarea taxei stabilite pentru validare, dar nu înainte de expirarea unui termen de 18 luni de la data depunerii sau, dacă o prioritate a fost revendicată, de la data celei mai vechi priorități. O cerere de brevet european, pentru care s-a plătit taxa de validare, și un brevet european validat vor avea aceleași efecte ca și o cerere de brevet sau un brevet în conformitate cu Legea Nr. 50-XVI din 07.03.2008 privind protecția invențiilor.

**A** GEPI shall publish any request for validation after it has been informed by the EPO that the prescribed validation fee has been paid, but not before the expiry of a time limit of 18 months from the filing date or, if priority has been claimed, the earliest priority date. A European patent application for which the validation fee has been paid and a validated European patent shall have the same effects as a patent application and a patent in accordance with the Law No. 50-XVI of 07.03.2008 on the Protection of Inventions.

**К** каждое ходатайство о валидации публикуется Агентством после получения от ЕПВ подтверждения оплаты установленной таксы за валидацию, но не ранее истечения 18-месячного срока с даты подачи или, если испрашен приоритет, с даты наиболее раннего приоритета. Заявка на европейский патент, по которой была оплачена такса за валидацию, и валидированный европейский патент имеют по отношению к заявке на патент и к патенту то же действие, что и заявка на патент и патент в соответствии с Законом № 50-XVI от 07.03.2008 об охране изобретений.

- (21) **e 2018 0900**  
 (51) Int.Cl.: **B64C 1/10** (2006.01.01)  
           **B64D 11/06** (2006.01.01)  
           **B64D 11/00** (2006.01.01)  
 (96) 16177293.4, 2016.06.30  
 (97) 3263444, 2018.09.19  
 (71) CATHAY PACIFIC AIRWAYS LIMITED, HK  
 (72) LEE James, HK  
 (54) **Modul al cabinei și aranjament pentru un avion de pasageri**  
**Cabin module and layout for a passenger aircraft**  
**Кабинный модуль и компоновка для пассажирского самолета**

- (21) **e 2018 0901**  
 (51) Int.Cl.: **H01M 4/133** (2010.01.01)  
           **H01M 4/136** (2010.01.01)  
           **H01M 4/1393** (2010.01.01)  
           **H01M 4/1397** (2010.01.01)  
           **H01M 4/36** (2006.01.01)  
           **H01M 4/38** (2006.01.01)  
           **H01M 4/587** (2010.01.01)  
           **H01M 4/66** (2006.01.01)  
           **H01M 10/052** (2010.01.01)  
           **H01M 4/62** (2006.01.01)  
 (96) 16794337.2, 2016.11.10  
 (87) WO 2017/081182, 2017.05.18  
 (31) 15382557  
 (32) 2015.11.10  
 (33) EP  
 (71) GRABAT ENERGY, S.L., ES  
 (72) MORALES PALOMINO Julián, ES;  
 CABALLERO AMORES Álvaro, ES  
 (54) **Compozite de carbon**  
**Carbon composites**  
**Углеродные композиты**

- (21) **e 2018 0902**  
 (51) Int.Cl.: **C12Q 1/68** (2018.01.01)  
 (96) 16794589.8, 2016.11.09  
 (87) WO 2017/081047, 2017.05.18  
 (31) 15193966  
 (32) 2015.11.10  
 (33) EP  
 (71) LIFECODEXX AG, DE  
 (72) WERLER Steffi, DE; HOFMANN Wera, DE;  
 SACHSE Matthias, DE

- (54) **Detectarea aneuploidelor cromozomiale fetale utilizând regiuni de ADN care sunt metilate în mod diferențiat între făt și femeia gravidă**  
**Detection of foetal chromosomal aneuploidies using DNA regions that are differentially methylated between the foetus and the pregnant female**  
**Обнаружение фетальных хромосомных анеуплоидий с использованием областей ДНК, которые дифференцированно метилированы между плодом и беременной женщиной**

- (21) **e 2018 0903**  
 (51) Int.Cl.: **C07K 16/28** (2006.01.01)  
           **A61K 39/395** (2006.01.01)  
           **G01N 33/53** (2006.01.01)  
           **A61K 39/00** (2006.01.01)  
 (96) 16800902.5, 2016.11.10  
 (87) WO 2017/081211, 2017.05.18  
 (31) 201562253318P  
 (32) 2015.11.10  
 (33) US  
 (71) UNIVERSITY MEDICAL CENTER HAMBURG - EPPENDORF, DE  
 (72) NOLTE Friedrich, DE; BANNAS Peter, DE;  
 SCHÜTZE Kerstin, DE; FUMEY William, DE;  
 SCHRIEWER Levin, DE; MENZEL Stephan, DE;  
 STORTELERS Catelijne, BE  
 (54) **Polipeptide de legare a antigenului direcționate împotriva CD38**  
**Antigen-binding polypeptides directed against CD38**  
**Антигенсвязывающие полипептиды, направленные против CD38**

- (21) **e 2018 0904**  
 (51) Int.Cl.: **C04B 28/02** (2006.01.01)  
           **C04B 28/04** (2006.01.01)  
           **C04B 38/00** (2006.01.01)  
           **C04B 111/00** (2006.01.01)  
           **C04B 111/22** (2006.01.01)  
           **C04B 111/26** (2006.01.01)  
 (96) 16801154.2, 2016.11.10  
 (87) WO 2017/081119, 2017.05.18  
 (31) 20151535  
 (32) 2015.11.10  
 (33) NO  
 (71) YARA INTERNATIONAL ASA, NO  
 (72) FRANKE Wolfram, NO; CILLUFFO Giuseppe, IT;  
 TORABZADEGAN Mehrdad, NO

- (54) **Nitrat de calciu pentru reducerea distribuției dimensiunilor porilor unei compoziții cimentate întărite și beton armat cu rezistență sporită la carbonizare**

Calcium nitrate for reducing the pore size distribution of a hardened cementitious composition and steel reinforced concrete having an elevated resistance towards carbonation

Нитрат кальция для уменьшения распределения размеров пор закаленной цементной композиции и железобетон с повышенной стойкостью к карбонизации

- (21) **e 2018 0905**

- (51) Int.Cl.: **C12P 5/02** (2006.01.01)  
**C12M 1/107** (2006.01.01)  
**C12M 1/00** (2006.01.01)

(96) 16808900.1, 2016.11.15

(87) WO 2017/080565, 2017.05.18

(31) 201500719

(32) 2015.11.15

(33) DK

(71) XERGI NIX TECHNOLOGY A/S, DK

(72) JENSEN Anders Peter, DK; ØSTERGAARD Ole, DK

- (54) **Procedeu de fermentare a găinașului de pasăre și de producere a biogazului**

Method for poultry litter fermentation and biogas production

Способ ферментации птичьего помета и производства биогаза

- (21) **e 2018 0906**

- (51) Int.Cl.: **F01N 1/08** (2006.01.01)

(96) 16819792.9, 2016.11.06

(87) WO 2017/076377, 2017.05.11

(31) 20150781

(32) 2015.11.05

(33) CZ

(71) MACH Zdenek, CZ; MACHOVÁ, ZDENKA, CZ

(72) MACH Zdenek, CZ; EKART Zdenek, CZ

- (54) **Amortizor de zgomot al gazelor de eșapament combinat**

Combined exhaust gas silencer

Комбинированный глушитель шума выхлопных газов

- (21) **e 2018 0907**

- (51) Int.Cl.: **A61K 38/08** (2006.01.01)  
**A61K 38/12** (2006.01.01)  
**A61K 31/415** (2006.01.01)  
**A61P 17/02** (2006.01.01)

(96) 16856265.0, 2016.10.14

(87) WO 2017/066552, 2017.04.20

(31) 201562241485P

(32) 2015.10.14

(33) US

(71) TARIX PHARMACEUTICALS LTD., US

(72) FRANKLIN Richard, US

- (54) **Metode și compoziții pentru tratamentul epidermolizei buloase**

Methods and compositions for the treatment of epidermolysis bullosa

Методы и композиции для лечения буллезного эпидермолиза

- (21) **e 2018 0908**

- (51) Int.Cl.: **C07D 417/12** (2006.01.01)  
**C07D 417/14** (2006.01.01)  
**A61K 31/427** (2006.01.01)  
**A61K 31/497** (2006.01.01)

(96) 16864614.9, 2016.11.11

(87) WO 2017/082688, 2017.05.18

(31) 20150159637

(32) 2015.11.13

(33) KR

(71) DAEWOONG PHARMACEUTICAL CO., LTD., KR

(72) LEE Hyung-Geun, KR; KIM Il-Hwan, KR; JUNG Myunggi, KR; KIM Hyo Shin, KR; LEE Chun Ho, KR; JUN Sun Ah, KR; YOON Ji Sung, KR; KIM Sung-Young, KR

- (54) **Blocant al canalelor de sodiu**

Sodium channel blocker

Блокатор натриевых каналов

- (21) **e 2018 0909**

- (51) Int.Cl.: **A61K 47/50** (2017.01.01)  
**A61K 9/14** (2006.01.01)  
**A61K 9/50** (2006.01.01)

(96) 16865170.1, 2016.11.11

(87) WO 2017/083779, 2017.05.18

(31) 201562254707P; 201562257608P; 201662276530P

(32) 2015.11.12; 2015.11.19; 2016.01.08

(33) US; US; US

(71) GRAYBUG VISION, INC., US

(72) YU Yun, US; KAYS Joshua, US; YANG Ming, US; CLELAND Jeffrey L., US

- (54) **Agregarea microparticulelor pentru terapie**  
**Aggregating microparticles for therapy**  
**Агрегация микрочастиц для терапии**

(21) **e 2018 0910**

- (51) Int.Cl.: **B65D 75/62** (2006.01.01)  
**B65B 9/04** (2006.01.01)  
**B65B 47/04** (2006.01.01)  
**B65B 61/18** (2006.01.01)  
**B65D 83/00** (2006.01.01)

- (96) 17837019.3, 2017.08.02  
(87) WO 2018/025917, 2018.02.08  
(31) 2016153068; 2016205845; 2017071887  
(32) 2016.08.03; 2016.10.20; 2017.03.31  
(33) JP; JP; JP  
(71) FUTURE LABO CO., LTD., JP  
(72) HASHIMOTO Tadashi, JP; HASHIMOTO Hisashi, JP  
(54) **Ambalaj pliabil și procedeu de fabricare a ambalajului pliabil**

**Fold-open package and method for manufacturing fold-open package**

**Складная упаковка и способ изготовления складной упаковки**

(21) **e 2018 0912**

- (51) Int.Cl.: **A61K 47/26** (2006.01.01)  
**A61K 47/28** (2006.01.01)  
**A61K 9/14** (2006.01.01)  
**A61K 9/51** (2006.01.01)  
**A61P 1/00** (2006.01.01)  
**A61P 29/00** (2006.01.01)

- (96) 16788099.6, 2016.10.27  
(87) WO 2017/084854, 2017.05.26  
(31) 15195601; 201562258101P  
(32) 2015.11.20; 2015.11.20  
(33) EP; US  
(71) ABBVIE DEUTSCHLAND GMBH & CO. KG, DE  
(72) CURIC Anamarija, DE; KELLER Benjamin-Luca, DE; MÜLLER Thomas, DE; ROSENBERG Jörg, DE

- (54) **Nanoparticule bazate pe poli(alchilcianoacrilati) opțional alcoxilați având un anumit grad de polimerizare**

**Nanoparticles based on optionally alkoxylated poly(alkyl cyanoacrylates) having a defined degree of polymerization**

**Наночастицы на основе необязательно алкоксилированных поли(алкилцианоакрилатов), имеющих определенную степень полимеризации**

(21) **e 2018 0913**

- (51) Int.Cl.: **C07D 401/04** (2006.01.01)  
**A61K 31/445** (2006.01.01)  
**A61P 37/08** (2006.01.01)

- (96) 16797941.8, 2016.11.18  
(87) WO 2017/085258, 2017.05.26  
(31) 15382577  
(32) 2015.11.20  
(33) EP  
(71) FAES FARMA, S.A., ES  
(72) HERNÁNDEZ HERRERO Gonzalo, ES; RUBIO ROYO Víctor, ES; GARCÍA DOMÍNGUEZ Neftalí, ES; CANAL MORI Gonzalo, ES; TESSON Nicolas, ES; JIMÉNEZ GONZÁLEZ Carme, ES; DE MIER VINUE Jordi, ES

- (54) **Co-cristale de compuși benzimidazolici**  
**Co-crystals of benzimidazole compounds**  
**Сокристаллы бензимидазольных соединений**

(21) **e 2018 0914**

- (51) Int.Cl.: **A61B 17/068** (2006.01.01)  
**A61F 2/00** (2006.01.01)  
**A61B 17/00** (2006.01.01)

- (96) 16798346.9, 2016.11.09  
(87) WO 2017/087226, 2017.05.26  
(31) 201514943165  
(32) 2015.11.17  
(33) US  
(71) ETHICON, INC., US  
(72) CARDINALE Michael, US; FERREIRA Daniel Paul, US; SOULS Doug, US; COHN Simon, US; GUO Jianxin, US

- (54) **Instrumente aplicatoare pentru distribuirea capselor chirurgicale cu arbori articulați și elemente de comandă a articulației**

**Applicator instruments for dispensing surgical fasteners having articulating shafts and articulation control elements**

**Аппликаторные инструменты для распределения хирургических скоб с шарнирно-сочлененными валами и элементами управления артикуляцией**

(21) **e 2018 0915**

- (51) Int.Cl.: **A61K 9/70** (2006.01.01)  
**A61K 31/485** (2006.01.01)  
**A61P 25/04** (2006.01.01)

- (96) 16801029.6, 2016.11.18  
(87) WO 2017/085502, 2017.05.26  
(31) 201520390  
(32) 2015.11.19  
(33) GB

- (71) EURO-CELTIQUE S.A., LU  
 (72) WHITELOCK Steve, GB  
 (54) **Dispozitive de administrare transdermică rezistente la abuz și compoziții ce conțin un agonist opioid și un derivat de N-oxid administrat netransdermic al unui antagonist opioid pentru tratamentul durerii**

**Abuse resistant transdermal delivery devices and compositions comprising an opioid agonist and a non-transdermally delivered N-oxide derivative of an opioid antagonist for the treatment of pain**

**Устойчивые к злоупотреблению устройства трансдермальной доставки и композиции, содержащие опиоидный агонист и нетрансдермально доставленное N-оксидное производное опиоидного антагониста для лечения боли**

(21) **e 2018 0916**

- (51) Int.Cl.: **A61K 35/744** (2015.01.01)  
**A61P 35/00** (2006.01.01)  
**A61P 29/00** (2006.01.01)  
**A61P 37/00** (2006.01.01)
- (96) 16801036.1, 2016.11.21  
 (87) WO 2017/085518, 2017.05.26  
 (31) 201520497  
 (32) 2015.11.20  
 (33) GB  
 (71) 4D PHARMA RESEARCH LIMITED, GB  
 (72) MULDER Imke Elisabeth, GB; HOLT Amy Beth, GB; MCCLUSKEY Seanin Marie, GB; LENNON Grainne Clare, GB; AHMED Suaad, GB  
 (54) **Compoziții ce conțin tulpini bacteriene**  
**Compositions comprising bacterial strains**  
**Композиции, содержащие бактериальные штаммы**

(21) **e 2018 0917**

- (51) Int.Cl.: **A61K 47/12** (2006.01.01)  
**A61K 9/00** (2006.01.01)  
**A61K 47/26** (2006.01.01)  
**A61K 9/14** (2006.01.01)  
**A61K 31/00** (2006.01.01)
- (96) 16801982.6, 2016.11.14  
 (87) WO 2017/085004, 2017.05.26  
 (31) 15194660  
 (32) 2015.11.16  
 (33) EP  
 (71) CHIESI FARMACEUTICI S.P.A., IT  
 (72) CAFIERO Claudio, IT; ORTENZI Leonardo, IT; SCHIARETTI Francesca, IT

- (54) **Procedeu de obținere a unei formulări de pulbere uscată ce conține un anticholinergic, un corticosteroid și un beta-adrenergic**

**A process for preparing a dry powder formulation comprising an anticholinergic, a corticosteroid and a beta-adrenergic**

**Способ получения композиции сухого порошка, содержащей антихолинергическое, кортикостероидное и бета-адренергическое средства**

(21) **e 2018 0918**

- (51) Int.Cl.: **A61K 47/12** (2006.01.01)  
**A61K 9/00** (2006.01.01)  
**A61K 47/26** (2006.01.01)  
**A61K 9/14** (2006.01.01)  
**A61K 31/00** (2006.01.01)
- (96) 16801984.2, 2016.11.14  
 (87) WO 2017/085007, 2017.05.26  
 (31) 15194661  
 (32) 2015.11.16  
 (33) EP  
 (71) CHIESI FARMACEUTICI S.P.A., IT  
 (72) CAFIERO Claudio, IT; ORTENZI Leonardo, IT  
 (54) **Procedeu de obținere a unei formulări de pulbere uscată ce conține un anticholinergic, un corticosteroid și un beta-adrenergic**  
**A process for preparing a dry powder formulation comprising an anticholinergic, a corticosteroid and a beta-adrenergic**  
**Способ получения композиции сухого порошка, содержащей антихолинергическое, кортикостероидное и бета-адренергическое средства**

(21) **e 2018 0919**

- (51) Int.Cl.: **C07K 16/18** (2006.01.01)  
**C07K 16/28** (2006.01.01)  
**A61K 39/395** (2006.01.01)
- (96) 16805653.9, 2016.11.17  
 (87) WO 2017/087587, 2017.05.26  
 (31) 201562256985P  
 (32) 2015.11.18  
 (33) US  
 (71) MERCK SHARP & DOHME CORP., US  
 (72) PUNNONEN Juha, US; BOWMAN Edward, US; BEAUMONT Maribel, US; BUYSE Marie-Ange, BE; BOUTTON Carlo, BE; DOMBRECHT Bruno, BE; VICTOR Bjorn, BE; VLERICK David, BE; KASTELEIN Robert A., US

(54) **Lianți PD1/CTLA4**  
**PD1/CTLA4 binders**  
**Связующие PD1/CTLA4**

(21) **e 2018 0920**

(51) Int.Cl.: **C07K 16/18** (2006.01.01)  
**C07K 16/28** (2006.01.01)  
**A61K 39/395** (2006.01.01)

(96) 16805654.7, 2016.11.17

(87) WO 2017/087588, 2017.05.26

(31) 201562257001P

(32) 2015.11.18

(33) US

(71) MERCK SHARP & DOHME CORP., US

(72) PUNNONEN Juha, US; BEAUMONT Maribel, US; BUYSE Marie-Ange, BE; BOUTTON Carlo, BE; DOMBRECHT Bruno, BE; VICTOR Bjorn, BE; KASTELEIN Robert A., US

(54) **Lianți CTLA4**  
**CTLA4 binders**  
**Связующие CTLA4**

(21) **e 2018 0921**

(51) Int.Cl.: **C07K 16/28** (2006.01.01)  
**C07K 16/18** (2006.01.01)

(96) 16805655.4, 2016.11.17

(87) WO 2017/087589, 2017.05.26

(31) 201562257009P

(32) 2015.11.18

(33) US

(71) MERCK SHARP & DOHME CORP., US

(72) BOWMAN Edward, US; BEAUMONT Maribel, US; BUYSE Marie-Ange, BE; BOUTTON Carlo, BE; DOMBRECHT Bruno, BE; VLERICK David, BE; KASTELEIN Robert A., US

(54) **Lianți PD1 și/sau LAG3**  
**PD1 and/or LAG3 binders**  
**Связующие PD1 и/или LAG3**

(21) **e 2018 0922**

(51) Int.Cl.: **C07D 487/04** (2006.01.01)  
**A61K 31/4985** (2006.01.01)  
**A61K 31/53** (2006.01.01)  
**A61P 29/00** (2006.01.01)  
**A61P 37/02** (2006.01.01)

(96) 16805656.2, 2016.11.17

(87) WO 2017/087590, 2017.05.26

(31) 201562256784P; 201662404827P

(32) 2015.11.18; 2016.10.06

(33) US; US

(71) BRISTOL-MYERS SQUIBB COMPANY, US

(72) WEINSTEIN David S., US; MOSLIN Ryan M., US; ZHANG Yanlei, US; GARDNER Daniel S., US; SANTELLA Joseph B., US; LANGEVINE Charles M., US; STACHURA Sylwia, US

(54) **Compuși imidazopiridazinici utili în calitate de modulatori ai răspunsurilor IL-12, IL-23 și/sau IFN-alfa**

**Imidazopyridazine compounds useful as modulators of il-12, il-23 and/or ifn alpha responses**

**Имидазопиридазиновые соединения, пригодные в качестве модуляторов ответов IL-12, IL-23 и/или IFN-альфа**

(21) **e 2018 0923**

(51) Int.Cl.: **C07D 405/06** (2006.01.01)  
**A61K 31/4427** (2006.01.01)  
**A61P 35/00** (2006.01.01)

(96) 16805664.6, 2016.11.17

(87) WO 2017/087667, 2017.05.26

(31) 201562257088P

(32) 2015.11.18

(33) US

(71) EISAI R&D MANAGEMENT CO., LTD., JP

(72) KEANEY Gregg F., US; WANG John, US; GERARD Baudouin, US; ARAI Kenzo, JP; LIU Xiang, US; ZHENG Guo Zhu, US; KIRA Kazunobu, JP; TIVITMAHAISOON Parcharee, US; PRAJAPATI Sudeep, US; KOTAKE Yoshihiko, JP; KANADA SONABE Regina Mikie, JP; MIYANO Masayuki, JP; MURAI Norio, JP; BUONAMICI Silvia, US; YU Lihua, US; PARK Eunice Sun, US; SMITH Peter G., US; PAZOLLI Ermira, US; LIM Kian Huat, US; CHANDA Arani, US; ENDO Atsushi, US; THOMAS Michael P., US; CHAN Betty, US; NAGAO Satoshi, JP; GEARHART Nicholas C., US

(54) **Formă în stare solidă a compușilor piridini- ci de pladienolid și procedee de utilizare a acestora**

**A solid state form of pladienolide pyridine compounds and methods of use**

**Твердотельная форма пиридиновых соединений пладиенолида и способы их применения**

## (21) e 2018 0924

- (51) Int.Cl.: **C07D 413/14** (2006.01.01)  
**A61K 31/423** (2006.01.01)  
**A61K 31/428** (2006.01.01)  
**A61K 31/4355** (2006.01.01)  
**A61K 31/4985** (2006.01.01)  
**C07D 413/10** (2006.01.01)  
**C07D 413/12** (2006.01.01)  
**C07D 417/10** (2006.01.01)  
**C07D 263/57** (2006.01.01)  
**C07D 491/04** (2006.01.01)  
**C07D 498/04** (2006.01.01)  
**A61P 35/00** (2006.01.01)  
**A61P 31/12** (2006.01.01)
- (96) 16805690.1, 2016.11.18  
(87) WO 2017/087777, 2017.05.26  
(31) 201562257342P; 201662332632P;  
201662385099P  
(32) 2015.11.19; 2016.05.06; 2016.09.08  
(33) US; US; US  
(71) INCYTE CORPORATION, US  
(72) LI Jingwei, US; WU Liangxing, US; YAO Wenqing,  
US
- (54) **Compuși heterociclici în calitate de imuno-  
modulatori**  
**Heterocyclic compounds as immunomod-  
ulators**  
**Гетероциклические соединения в качес-  
тве иммуномодуляторов**

## (21) e 2018 0925

- (51) Int.Cl.: **A61L 29/06** (2006.01.01)  
**A61L 29/08** (2006.01.01)
- (96) 16805718.0, 2016.11.15  
(87) WO 2017/084647, 2017.05.26  
(31) 102015014912  
(32) 2015.11.18  
(33) DE  
(71) UROTECH GMBH, DE  
(72) MUSCAT Dirk, DE; VOIT Johann, DE;  
HEFENBROCK Sophia, DE
- (54) **Acoperire pentru instrument medical, pro-  
cedeu de acoperire a acestuia și instrument  
medical acoperit cu utilizarea procedurii  
menționat**  
**Coating for a medical instrument, method  
for the coating thereof, and medical in-  
strument coated using said method**  
**Покрытие для медицинского инструмен-  
та, способ его покрытия и медицинский  
инструмент, покрытый с использованием  
указанного способа**

## (21) e 2018 0926

- (51) Int.Cl.: **A61K 47/62** (2017.01.01)  
**A61K 47/69** (2017.01.01)  
**A61P 37/00** (2006.01.01)
- (96) 16805989.7, 2016.11.17  
(87) WO 2017/085212, 2017.05.26  
(31) 201562258077P  
(32) 2015.11.20  
(33) US  
(71) ABBVIE DEUTSCHLAND GMBH & CO. KG,  
DE  
(72) CURIC Anamarija, DE; UNTUCHT  
Christopher, DE
- (54) **Nanosfere modificate la suprafață care  
încapsulează molecule de legare a anti-  
genului**  
**Surface-modified nanospheres encapsulat-  
ing antigen-binding molecules**  
**Поверхностно-модифицированные  
наносферы, инкапсулирующие  
антигенсвязывающие молекулы**

## (21) e 2018 0927

- (51) Int.Cl.: **B65D 6/18** (2006.01.01)  
**B65D 6/34** (2006.01.01)  
**B65D 21/02** (2006.01.01)  
**B65D 85/34** (2006.01.01)
- (96) 16808925.8, 2016.11.17  
(87) WO 2017/085171, 2017.05.26  
(31) 202015106211U  
(32) 2015.11.17  
(33) DE  
(71) EURO POOL SYSTEM INTERNATIONAL  
B.V., NL  
(72) ROELOFS Christian, DE; VAN DER KNAAP  
Arthur F., NL
- (54) **Container din plastic**  
**Container made of plastic**  
**Контейнер из пластика**

## (21) e 2018 0928

- (51) Int.Cl.: **G01N 33/68** (2006.01.01)
- (96) 16809652.7, 2016.11.17  
(87) WO 2017/085214, 2017.05.26  
(31) 15195662  
(32) 2015.11.20  
(33) EP  
(71) GEROA DIAGNOSTICS, S.L, ES  
(72) CARRO DIAZ Eva Maria, ES

- (54) **Lactoferină pentru utilizare în diagnosticul sau prognosticul bolii Alzheimer sau în diagnosticul bolii Parkinson**

**Lactoferrin for use in the diagnosis or prognosis of Alzheimer's disease, or in the diagnosis of Parkinson's disease**

**Лактоферрин для использования в диагностике или прогнозе болезни Альцгеймера или в диагностике болезни Паркинсона**

- (21) **e 2018 0929**

(51) Int.Cl.: **A61K 38/57** (2006.01.01)  
**C07K 14/81** (2006.01.01)

(96) 16810158.2, 2016.11.18

(87) WO 2017/087882, 2017.05.26

(31) 201562257711P

(32) 2015.11.19

(33) US

(71) SHIRE HUMAN GENETIC THERAPIES, INC., US

(72) NORTON Angela W., US; COPPOLA Germano, US

- (54) **Inhibitor uman recombinant al C1-esterazei și utilizările acestuia**

**Recombinant human C1 esterase inhibitor and uses thereof**

**Человеческий рекомбинантный ингибитор C1-эстеразы и его применения**

- (21) **e 2018 0930**

(51) Int.Cl.: **C07D 401/14** (2006.01.01)  
**C07D 217/04** (2006.01.01)  
**C07D 217/16** (2006.01.01)  
**C07D 217/24** (2006.01.01)  
**C07D 231/56** (2006.01.01)  
**C07D 401/04** (2006.01.01)  
**C07D 401/06** (2006.01.01)  
**C07D 401/12** (2006.01.01)  
**C07D 405/12** (2006.01.01)  
**C07D 239/88** (2006.01.01)  
**C07D 471/04** (2006.01.01)  
**C07D 495/04** (2006.01.01)

(96) 16816023.2, 2016.11.17

(87) WO 2017/087608, 2017.05.26

(31) 201562257964P; 201662320805P

(32) 2015.11.20; 2016.04.11

(33) US; US

(71) VITAE PHARMACEUTICALS, INC., US

(72) CLAREMON David A., US; DILLARD Lawrence Wayne, US; FAN Yi, US; JIA Lanqi, US; SINGH Suresh B., US; TICE Colin M., US; XU Zhenrong, US; YUAN Jing, US; ZHUANG Linghang, US

- (54) **Modulatori ai ROR-gama**  
**Modulators of ROR-gamma**  
**Модуляторы ROR-гамма**

- (21) **e 2018 0931**

(51) Int.Cl.: **C07D 491/147** (2006.01.01)  
**A61K 31/4375** (2006.01.01)  
**A61K 31/444** (2006.01.01)  
**A61K 31/497** (2006.01.01)  
**A61K 31/506** (2006.01.01)  
**A61P 9/10** (2006.01.01)  
**A61P 21/02** (2006.01.01)  
**A61P 25/00** (2006.01.01)  
**A61P 25/04** (2006.01.01)  
**A61P 25/08** (2006.01.01)  
**A61P 25/14** (2006.01.01)  
**A61P 25/16** (2006.01.01)  
**A61P 25/18** (2006.01.01)  
**A61P 25/22** (2006.01.01)  
**A61P 25/24** (2006.01.01)  
**A61P 25/28** (2006.01.01)  
**A61P 25/30** (2006.01.01)

(96) 16864249.4, 2016.11.09

(87) WO 2017/082288, 2017.05.18

(31) 2015222805

(32) 2015.11.13

(33) JP

(71) EISAI R&D MANAGEMENT CO., LTD., JP

(72) KUROKAWA Toshiki, JP; YOSHIDA Yu, JP; SHIN Kogyoku, JP; KOBAYASHI Yoshihisa, JP; FUKUMOTO Hironori, JP; TAKEDA Kunitoshi, JP; OHASHI Yoshiaki, JP; KOTAKE Makoto, JP; SHIBUGUCHI Tomoyuki, JP; WATANABE Toru, JP; KITA Yoichi, JP; HIROTA Shinsuke, JP; FUKUYAMA Takashi, JP; KAMADA Yasuaki, JP

- (54) **Compus de piranodipiridină**  
**Pyranodipyridine compound**  
**Соединение пиранодипиридина**

- (21) **e 2018 0932**

(51) Int.Cl.: **A61K 31/407** (2006.01.01)  
**A61K 31/404** (2006.01.01)  
**A61K 31/5377** (2006.01.01)

(96) 16867099.0, 2016.11.17

(87) WO 2017/087610, 2017.05.26

(31) 201562257529P

(32) 2015.11.19

(33) US

(71) CHEMOCENTRYX, INC., US

(72) CHEN Xi, US; DRAGOLI Dean R., US; FAN Junfa, US; KALISIAK Jaroslaw, US; LELETI Manmohan Reddy, US; MALATHONG Viengkham, US; MCMAHON Jeffrey, US; TANKAKA Hiroko, US; YANG Ju, US; YU Chao, US; ZHANG Penglie, US; MALI Venkat, US



(54) **Inhibitori ai CXCR2**  
**Inhibitors of CXCR2**  
**Ингибиторы CXCR2**

(21) **e 2018 0933**

(51) Int.Cl.: **A61K 35/44** (2015.01.01)  
**C07K 16/28** (2006.01.01)

(96) 16867220.2, 2016.11.18

(87) WO 2017/087800, 2017.05.26

(31) 201562257606P; 201662420319P

(32) 2015.11.19; 2016.11.10

(33) US; US

(71) ABBVIE STEMCENTRX LLC, US

(72) KARSUNKY Holger, US; FERNANDO Hanan, US; FRANKLIN Casey, US; STULL Robert A., US; LIU David, US

(54) **Anticorpi anti-EMR2 noi și procedee de utilizare a acestora**

**Novel anti-EMR2 antibodies and methods of use**

**Новые антитела против EMR2 и способы их применения**

(21) **e 2018 0934**

(51) Int.Cl.: **C07K 7/08** (2006.01.01)  
**A61K 39/00** (2006.01.01)  
**C07K 14/47** (2006.01.01)

(96) 16867262.4, 2016.11.18

(87) WO 2017/087857, 2017.05.26

(31) 201562258134P

(32) 2015.11.20

(33) US

(71) MEMORIAL SLOAN KETTERING CANCER CENTER, US

(72) SCHEINBERG David, US

(54) **Metode și compoziții pentru tratamentul cancerului**

**Methods and compositions for treating cancer**

**Методы и композиции для лечения рака**

(21) **e 2018 0935**

(51) Int.Cl.: **A61K 31/57** (2006.01.01)  
**A61K 31/56** (2006.01.01)  
**A61K 31/573** (2006.01.01)

(96) 16867267.3, 2016.11.18

(87) WO 2017/087864, 2017.05.26

(31) 201562258222P

(32) 2015.11.20

(33) US

(71) SAGE THERAPEUTICS, INC., US

(72) DOHERTY James J., US

(54) **Compuși și procedee de utilizare a acestora**

**Compounds and methods of their use**

**Соединения и способы их применения**

(21) **e 2018 0936**

(51) Int.Cl.: **C12N 15/86** (2006.01.01)  
**A61K 39/00** (2006.01.01)  
**A61K 39/015** (2006.01.01)  
**A61K 39/04** (2006.01.01)  
**A61K 39/12** (2006.01.01)  
**A61K 48/00** (2006.01.01)

(96) 16867316.8, 2016.11.20

(87) WO 2017/087921, 2017.05.26

(31) 201562258393P; 201662365259P

(32) 2015.11.20; 2016.07.21

(33) US; US

(71) OREGON HEALTH & SCIENCE UNIVERSITY, US

(72) NELSON Jay, US; HANSEN Scott, US; HANCOCK Meaghan H., US; PICKER Louis, US; FRUEH Klaus, US

(54) **Vectori ai CMV conținând elemente de recunoaștere a microRNA**

**CMV vectors comprising microRNA recognition elements**

**ЦМВ-векторы, содержащие элементы распознавания микроРНК**

(21) **e 2018 0937**

(51) Int.Cl.: **C07C 303/04** (2006.01.01)  
**C07C 309/22** (2006.01.01)

(96) 17158522.7, 2017.02.28

(97) 3366671, 2018.09.26

(71) ESIM CHEMICALS GMBH, AT

(72) STÖGLEHNER Alex, AT; KASSLER Alexander, AT; KÖNIG Michael, AT; KOGLER Martina, AT; HINTERWIRTH Helmut, AT; SCHUECKER Raffael, AT; HÄUBL Martin, AT; DOMKE Lutz, AT; HOLUB Bernhard, AT

(54) **Procedeu de obținere a acidului sulfosuccinic și utilizarea acestuia**

**Process for the preparation of sulfosuccinic acid and use thereof**

**Способ получения сульфоянтарной кислоты и ее применение**

- (21) **e 2018 0938**  
 (51) Int.Cl.: **A43B 13/12** (2006.01.01)  
**A43B 13/18** (2006.01.01)  
 (96) 16798795.7, 2016.11.23  
 (87) WO 2017/089406, 2017.06.01  
 (31) UB20155851  
 (32) 2015.11.24  
 (33) IT  
 (71) DIADORA SPORT S.R.L., IT  
 (72) MASON Angelo, IT; POLEGATO MORETTI Enrico, IT  
 (54) **Talpă, în special pentru încălțăminte**  
**Sole, particularly for shoes**  
**Подошва, в частности для обуви**

- (21) **e 2018 0939**  
 (51) Int.Cl.: **C07D 403/04** (2006.01.01)  
**C07D 487/04** (2006.01.01)  
**A61K 31/506** (2006.01.01)  
**A61K 31/53** (2006.01.01)  
**A61P 31/14** (2006.01.01)  
 (96) 16801246.6, 2016.11.25  
 (87) WO 2017/089518, 2017.06.01  
 (31) 15196811  
 (32) 2015.11.27  
 (33) EP  
 (71) JANSSEN SCIENCES IRELAND UC, IE  
 (72) JONCKERS Tim Hugo Maria, BE; MC GOWAN David Craig, BE; GUILLEMONT Jérôme Émile Georges, FR; COOYMANS Ludwig Paul, BE; EMBRECHTS Werner Constant Johan, BE; BUYCK Christophe Francis Robert Nestor, BE; BALEMANS Wendy Mia Albert, BE; RABOISSON Pierre Jean-Marie Bernard, BE  
 (54) **Indoli heterociclici pentru utilizare în infecția cu virus gripal**  
**Heterocyclic indoles for use in influenza virus infection**  
**Гетероциклические индолы для использования при заражении вирусом гриппа**

- (21) **e 2018 0940**  
 (51) Int.Cl.: **A43B 7/14** (2006.01.01)  
 (96) 16802018.8, 2016.11.23  
 (87) WO 2017/089414, 2017.06.01  
 (31) UB20155843  
 (32) 2015.11.24  
 (33) IT  
 (71) DIADORA SPORT S.R.L., IT  
 (72) MASON Angelo, IT; POLEGATO MORETTI Enrico, IT

- (54) **Talpă de mijloc sau brant, în special pentru încălțăminte**  
**Mid-sole, or insole, particularly for shoes**  
**Средняя подошва или стелька, в частности для обуви**

- (21) **e 2018 0941**  
 (51) Int.Cl.: **A47F 3/04** (2006.01.01)  
 (96) 16804868.4, 2016.11.24  
 (87) WO 2017/089812, 2017.06.01  
 (31) 201520795  
 (32) 2015.11.25  
 (33) GB  
 (71) AEROFOIL ENERGY LIMITED, GB  
 (72) MCANDREW Paul Francis, GB; BURKE Matthew Piers, GB; TURNERIAN Stuart, GB  
 (54) **Îmbunătățiri în frigidere**  
**Improvements in refrigerators**  
**Усовершенствования в холодильниках**

- (21) **e 2018 0942**  
 (51) Int.Cl.: **C12N 15/113** (2010.01.01)  
**A61K 31/7088** (2006.01.01)  
**A61P 29/00** (2006.01.01)  
 (96) 16805351.0, 2016.11.25  
 (87) WO 2017/089555, 2017.06.01  
 (31) 201562260076P  
 (32) 2015.11.25  
 (33) US  
 (71) NOGRA PHARMA LIMITED, IE  
 (72) MCNULTY Marie, IE; VITI Francesca, CH; BELLINVIA Salvatore, CH  
 (54) **Oligonucleotide antisens IL-34 și procedee de utilizare a acestora**  
**IL-34 antisense oligonucleotides and methods of using same**  
**IL-34-антисмысловые олигонуклеотиды и способы их применения**

- (21) **e 2018 0943**  
 (51) Int.Cl.: **C07K 16/18** (2006.01.01)  
**C07K 16/28** (2006.01.01)  
**C07K 16/46** (2006.01.01)  
 (96) 16805359.3, 2016.11.28  
 (87) WO 2017/089618, 2017.06.01  
 (31) 201562260411P; 201662345967P  
 (32) 2015.11.27; 2016.06.06  
 (33) US; US  
 (71) ABLYNX NV, BE

- (72) PATTYN Els, BE; SOMPEL Ariella Van de, BE; MEERTS Peter, BE; BUYSE Marie-Ange, BE; DEWILDE Maarten, BE; BESTE Gerald, BE; VLACH Jaromir, US; HSU Jonathan, US
- (54) **Polipeptide care inhibă CD40I**  
**Polypeptides inhibiting CD40I**  
**Полипептиды, ингибирующие CD40I**

---

(21) e 2018 0944

- (51) Int.Cl.: **C07D 401/14** (2006.01.01)  
**C07D 401/04** (2006.01.01)  
**C07D 403/12** (2006.01.01)  
**C07D 405/14** (2006.01.01)  
**C07D 231/56** (2006.01.01)  
**C07D 403/04** (2006.01.01)  
**C07D 405/04** (2006.01.01)  
**A61K 31/416** (2006.01.01)  
**A61P 25/00** (2006.01.01)  
**A61P 11/00** (2006.01.01)  
**A61P 9/00** (2006.01.01)  
**A61P 17/04** (2006.01.01)  
**C07D 403/06** (2006.01.01)
- (96) 16805708.1, 2016.11.22
- (87) WO 2017/091592, 2017.06.01
- (31) 201562260113P
- (32) 2015.11.25
- (33) US
- (71) GENENTECH, INC., US; XENON PHARMACEUTICALS INC., CA
- (72) CHEN Chien-an, US; CHOWDHURY Sultan, CA; DECKER Shannon Marie, CA; DEHNHARDT Christoph Martin, CA; HEMEON Ivan William, CA; MCKERRALL Steven, US; SAFINA Brian, US; SHENG Tao, CA; SUT-HERLIN Dan, US
- (54) **Benzamide substituite utilizate în calitate de blocante ale canalelor de sodiu**  
**Substituted benzamides useful as sodium channel blockers**  
**Замещенные бензамиды, используемые в качестве блокаторов натриевых каналов**

---

(21) e 2018 0945

- (51) Int.Cl.: **A61P 35/02** (2006.01.01)  
**A61K 39/00** (2006.01.01)  
**C07K 16/28** (2006.01.01)  
**C07K 16/30** (2006.01.01)  
**C07K 16/46** (2006.01.01)
- (96) 16808889.6, 2016.11.23
- (87) WO 2017/091656, 2017.06.01
- (31) 201514952786; PCT/US2015/0627
- (32) 2015.11.25; 2015.11.25
- (33) US; WO
- (71) AMGEN INC., US; XENCOR, INC., US

- (72) STEVENS Jennitte Leann, US; BALAZS Mercedesz, US; NOLAN-STEVAUX Olivier, US; MOORE Gregory, US; DESJARLAIS John, US; BERNETT Matthew J., US; CHU Seung Y., US; RASHID Rumana, US; MUCHHAL Umesh, US

- (54) **Anticorpi heterodimeri care leagă CD3 și CD38**  
**Heterodimeric antibodies that bind CD3 and CD38**  
**Гетеродимерные антитела, которые связывают CD3 и CD38**

---

(21) e 2018 0946

- (51) Int.Cl.: **C07K 16/28** (2006.01.01)  
**A61K 39/395** (2006.01.01)  
**A61K 39/00** (2006.01.01)
- (96) 16810195.4, 2016.11.23
- (87) WO 2017/091683, 2017.06.01
- (31) 201562259897P; 201662313684P; 201662399087P; 201662422848P
- (32) 2015.11.25; 2016.03.25; 2016.09.23; 2016.11.16
- (33) US; US; US; US
- (71) VISTERRA, INC., US
- (72) MYETTE James R., US; SHRIVER Zachary Holmes, US; VISWANATHAN Karthik, US; WOLLACOTT Andrew M., US; ADARI-HALL Hedy, US; RAMAKRISHNAN Boopathy, US; BABCOCK Gregory, US
- (54) **Molecule de anticorpi care se leagă de APRIL și utilizările acestora**  
**Antibody molecules that bind to APRIL and uses thereof**  
**Молекулы антител, которые связываются с APRIL и их применения**

---

(21) e 2018 0947

- (51) Int.Cl.: **A61K 39/135** (2006.01.01)  
**C07K 14/32** (2006.01.01)  
**A61K 39/00** (2006.01.01)
- (96) 16813258.7, 2016.11.16
- (87) WO 2017/091418, 2017.06.01
- (31) 201562259043P
- (32) 2015.11.23
- (33) US
- (71) MERIAL, INC., US
- (72) AUDONNET Jean-christophe, FR; REYNARD Frederic, FR; BOMCHIL Natalia, FR; SIGOILLOT-CLAUDE Cecile, FR

- (54) **Proteine de fuziune FMDV și E2 și utilizările acestora**  
**FMDV and E2 fusion proteins and uses thereof**  
**Слитые белки FMDV и E2 и их применения**

- 
- (21) **e 2018 0948**  
(51) Int.Cl.: **C12N 9/64** (2006.01.01)  
**C12N 9/74** (2006.01.01)  
**C12N 9/72** (2006.01.01)  
(96) 16834290.5, 2016.11.25  
(87) WO 2017/091074, 2017.06.01  
(31) 15196291  
(32) 2015.11.25  
(33) EP  
(71) ACADEMISCH ZIEKENHUIS LEIDEN, NL  
(72) VERHOEF Daniël, NL; REITSMA Pieter H., NL; BOS Mettine H.A., NL  
(54) **Serin-proteaze recombinante**  
**Recombinant serine proteases**  
**Рекомбинантные серинпротеазы**

- 
- (21) **e 2018 0949**  
(51) Int.Cl.: **C12N 7/01** (2006.01.01)  
**C12N 15/86** (2006.01.01)  
**A61K 35/76** (2015.01.01)  
**A61K 39/145** (2006.01.01)  
**A61P 31/16** (2006.01.01)  
**A61P 35/00** (2006.01.01)  
(96) 16862552.3, 2016.11.03  
(87) WO 2017/078577, 2017.05.11  
(31) 2015147703  
(32) 2015.11.06  
(33) RU  
(71) «PHARMENTERPRISES BIOTECH» LIMITED LIABILITY COMPANY, RU  
(72) EGOROV Andrei Yurievich, RU; FERKO Boris, AT; KROKHIN Artem Alexandrovich, RU; ROMANOVA Yulia Romanovna, RU  
(54) **Vectori gripali atenuați pentru prevenirea și/sau tratamentul bolilor infecțioase și pentru tratamentul bolilor oncologice**  
**Attenuated influenza vectors for the prevention and/or treatment of infectious diseases and for the treatment of oncological diseases**  
**Аттенуированные векторы гриппа для профилактики и/или лечения инфекционных заболеваний и для лечения онкологических заболеваний**

- (21) **e 2018 0950**  
(51) Int.Cl.: **C07D 471/04** (2006.01.01)  
**A61K 31/519** (2006.01.01)  
**A61K 31/55** (2006.01.01)  
**A61P 35/00** (2006.01.01)  
**A61P 43/00** (2006.01.01)  
**C07D 519/00** (2006.01.01)

- (96) 16868662.4, 2016.11.25  
(87) WO 2017/090719, 2017.06.01  
(31) 2015232273  
(32) 2015.11.27  
(33) JP  
(71) TAIHO PHARMACEUTICAL CO., LTD., JP  
(72) MINAMIGUCHI Kazuhisa, JP; OKAJIMA Shigeo, JP; ASAI Takahiro, JP; ASAI Masanori, JP; OGINO Yoshio, JP  
(54) **Compus pirimidinic condensat sau sare a acestuia**  
**Condensed pyrimidine compound or salt thereof**  
**Конденсированное пириимидиновое соединение или его соль**

- 
- (21) **e 2018 0951**  
(51) Int.Cl.: **C07D 207/04** (2006.01.01)  
**A61K 31/40** (2006.01.01)  
**A61K 31/404** (2006.01.01)  
**A61K 31/407** (2006.01.01)  
**A61K 31/416** (2006.01.01)  
**A61K 31/4184** (2006.01.01)

- (96) 16868699.6, 2016.11.25  
(87) WO 2017/090756, 2017.06.01  
(31) 2015232009; 2016117454  
(32) 2015.11.27; 2016.06.13  
(33) JP; JP  
(71) TAIHO PHARMACEUTICAL CO., LTD., JP  
(72) YAMASHITA Satoshi, JP; OGAWA Takahiro, JP; KOMATANI Hideya, JP  
(54) **Compus bifenilic nou sau sare a acestuia**  
**Novel biphenyl compound or salt thereof**  
**Новое бифенильное соединение или его соль**

- 
- (21) **e 2018 0952**  
(51) Int.Cl.: **G09B 9/00** (2006.01.01)  
(96) 18161550.1, 2018.03.13  
(97) 3382674, 2018.10.03  
(31) 201700035950  
(32) 2017.03.31  
(33) IT  
(71) ISTITUTO NAZIONALE PER L'ASSICURAZIONE CONTRO GLI INFORTUNI SUL LAVORO - INAIL, IT

- (72) DI Donato Luciano, IT  
 (54) **Simulator pentru instruire în medii închise și/sau suspectate de poluare**  
**Simulator for training in environments confined and/or suspected of pollution**  
**Симулятор для обучения в замкнутых и/или подозреваемых в загрязнении средах**

- 
- (21) **e 2018 0953**  
 (51) Int.Cl.: **A01N 37/02** (2006.01.01)  
**A01N 37/06** (2006.01.01)  
**A01N 59/16** (2006.01.01)  
**A01N 59/20** (2006.01.01)  
**A01N 37/38** (2006.01.01)  
 (96) 16791609.7, 2016.11.08  
 (87) WO 2017/092978, 2017.06.08  
 (31) UB20156248  
 (32) 2015.12.04  
 (33) IT  
 (71) ALPHA BIOPESTICIDES LIMITED, GB  
 (72) LEONARDI Giuliano, IT; VECCHI Alfeo, GB  
 (54) **Compoziție pentru îngrijirea și protecția culturilor**  
**Composition for crop care and protection**  
**Композиция для ухода и защиты культур**

- 
- (21) **e 2018 0954**  
 (51) Int.Cl.: **B65D 77/20** (2006.01.01)  
 (96) 16800871.2, 2016.10.19  
 (87) WO 2017/091840, 2017.06.08  
 (31) 510372015; 500032016  
 (32) 2015.12.02; 2016.01.05  
 (33) AT; AT  
 (71) CONSTANTIA TEICH GMBH, AT  
 (72) MACHERHAMMER GEB. BRAUNBRUCK Marie, AT; AFFLENZER Robert, AT; KLAUSER Christoph, AT; WEGENBERGER Alfred, AT; EGER Frank, DE; CERRI Igor, AT  
 (54) **Plăcuță imprimată în două straturi**  
**Two-layer circuit board**  
**Двухслойная печатная плата**

- (21) **e 2018 0955**  
 (51) Int.Cl.: **C07K 16/28** (2006.01.01)  
**C07K 16/30** (2006.01.01)  
**C07K 16/46** (2006.01.01)  
**A61K 39/395** (2006.01.01)  
**C12N 15/13** (2006.01.01)  
 (96) 16805417.9, 2016.12.01  
 (87) WO 2017/093448, 2017.06.08  
 (31) 201500771; 201500787; 201500788; 201600701; 201600702  
 (32) 2015.12.01; 2015.12.07; 2015.12.07; 2016.11.10; 2016.11.10  
 (33) DK; DK; DK; DK; DK  
 (71) GENMAB B.V., NL  
 (72) OVERDIJK Marije, NL; STRUMANE Kristin, NL; RADEMAKER Rik, NL; BREIJ Esther, NL; SCHUURMAN Janine, NL; PARREN Paul, NL  
 (54) **Anticorpi anti-DR5 și procedee de utilizare a acestora**  
**Anti-DR5 antibodies and methods of use thereof**  
**Анти-DR5-антитела и способы их применения**

- 
- (21) **e 2018 0956**  
 (51) Int.Cl.: **C07D 401/04** (2006.01.01)  
**A61K 31/404** (2006.01.01)  
**C07D 403/04** (2006.01.01)  
**C07D 413/10** (2006.01.01)  
**C07D 471/04** (2006.01.01)  
**C07D 209/42** (2006.01.01)  
**A61P 31/04** (2006.01.01)  
 (96) 16808753.4, 2016.11.30  
 (87) WO 2017/093727, 2017.06.08  
 (31) 201521059  
 (32) 2015.11.30  
 (33) GB  
 (71) OXFORD UNIVERSITY INNOVATION LIMITED, GB  
 (72) BREM Jürgen, GB; RYDZIK Anna M., GB; MCDONOUGH Michael A., GB; SCHOFIELD Christopher J., GB; MORRISON Angus, GB; HEWITT Joanne, GB; PANNIFER Andrew, GB; JONES Philip, GB  
 (54) **Inhibitori ai metalo-beta-lactamazelor**  
**Inhibitors of metallo-beta-lactamases**  
**Ингибиторы металло-бета-лактамаз**

- (21) e 2018 0957  
 (51) Int.Cl.: **A61K 39/00** (2006.01.01)  
**A61P 35/00** (2006.01.01)  
**C07K 16/18** (2006.01.01)  
**C07K 16/28** (2006.01.01)  
**C07K 16/46** (2006.01.01)  
 (96) 16808971.2, 2016.12.02  
 (87) WO 2017/093478, 2017.06.08  
 (31) 15197999  
 (32) 2015.12.04  
 (33) EP  
 (71) BOEHRINGER INGELHEIM INTERNATIONAL GMBH & CO. KG, DE  
 (72) ZINZALLA Vittoria, DE; KUENKELE Klaus-Peter, DE; BUYSE Marie-Ange, BE; CROMIE Karen, BE; STAELENS Stephanie, BE; STRUBBE Beatrijs, BE  
 (54) **Polipeptide biparatopice care antagonează semnalizarea Wnt în celulele tumorale**  
**Biparatopic polypeptides antagonizing Wnt signaling in tumor cells**  
**Бипаратопические полипептиды, антагонизирующие передачу сигналов Wnt в опухолевых клетках**
- 
- (21) e 2018 0958  
 (51) Int.Cl.: **C07D 409/14** (2006.01.01)  
**A61K 31/4709** (2006.01.01)  
**C07D 471/08** (2006.01.01)  
**C07D 401/12** (2006.01.01)  
 (96) 16809306.0, 2016.11.29  
 (87) WO 2017/093208, 2017.06.08  
 (31) 15197730  
 (32) 2015.12.03  
 (33) EP  
 (71) CHIESI FARMACEUTICI S.P.A., IT  
 (72) RANCATI Fabio, IT; RIZZI Andrea, IT; CARZANIGA Laura, IT; LINNEY Ian, IT  
 (54) **Compuși cu activitate antagonistă față de receptorii muscarinici și activitate agonistă față de beta2-adrenoreceptori**  
**Compounds having muscarinic receptor antagonist and beta2 adrenergic receptor agonist activity**  
**Соединения, обладающие антагонистической активностью в отношении мускариновых рецепторов и агонистической активностью в отношении бета2-адренорецепторов**
- 
- (21) e 2018 0959  
 (51) Int.Cl.: **A61K 45/06** (2006.01.01)  
**A61K 31/454** (2006.01.01)  
**A61P 35/00** (2006.01.01)  
**A61P 35/02** (2006.01.01)  
 (96) 16816817.7, 2016.12.02  
 (87) WO 2017/096309, 2017.06.08  
 (31) 201562263580P; 201662300721P  
 (32) 2015.12.04; 2016.02.26  
 (33) US; US  
 (71) AGIOS PHARMACEUTICALS, INC., US  
 (72) WU Bin, US; CHOE Sung Eun, US  
 (54) **Metode de tratament al tumorilor maligne**  
**Methods of treatment of malignancies**  
**Методы лечения злокачественных опухолей**
- 
- (21) e 2018 0960  
 (51) Int.Cl.: **B05B 15/12** (2006.01.01)  
**B01D 46/32** (2006.01.01)  
 (96) 16822536.5, 2016.11.28  
 (87) WO 2017/093874, 2017.06.08  
 (31) UB20156098  
 (32) 2015.12.02  
 (33) IT  
 (71) GEICO SPA, IT  
 (72) IGLIO Valerio, IT; DI LUCREZIA Alessandro, IT  
 (54) **Cabină pentru vopsire cu sistem de eliminare a excesului de pulverizare, procedeu de eliminare a excesului de pulverizare și instalație**  
**Painting booth with overspray removal system, method for removing the overspray, and plant**  
**Окрасочная кабина с системой удаления избыточного распыления, способ удаления избыточного распыления и установка**
- 
- (21) e 2018 0961  
 (51) Int.Cl.: **G01N 33/68** (2006.01.01)  
 (96) 16822558.9, 2016.12.02  
 (87) WO 2017/096331, 2017.06.08  
 (31) 201562263612P; 201662417284P  
 (32) 2015.12.04; 2016.11.03  
 (33) US; US  
 (71) JUNO THERAPEUTICS, INC., US; FRED HUTCHINSON CANCER RESEARCH CENTER, US

- (72) LI He, US; GILBERT Mark J., US; MALONEY David, US; RIDDELL Stanley R., US; TURTLE Cameron J., US
- (54) **Metode și compoziții legate de toxicitatea asociată cu terapia celulară**  
**Methods and compositions related to toxicity associated with cell therapy**  
**Методы и композиции, связанные с токсичностью, ассоциированной с клеточной терапией**

---

(21) e 2018 0962

- (51) Int.Cl.: **A61K 38/04** (2006.01.01)  
**C07K 16/28** (2006.01.01)  
**A61K 38/17** (2006.01.01)  
**C07K 16/30** (2006.01.01)  
**C07K 7/04** (2006.01.01)
- (96) 16825929.9, 2016.12.02
- (87) WO 2017/096327, 2017.06.08
- (31) 201562262912P; 201662348126P
- (32) 2015.12.03; 2016.06.09
- (33) US; US
- (71) JUNO THERAPEUTICS, INC., US
- (72) BONYHADI Mark L., US
- (54) **Compoziții și metode pentru reducerea răspunsurilor imunitare împotriva receptorilor antigenici chimerici**  
**Compositions and methods for reducing immune responses against chimeric antigen receptors**  
**Композиции и методы для снижения иммунных реакций против химерных антигенных рецепторов**

---

(21) e 2018 0963

- (51) Int.Cl.: **A61B 17/29** (2006.01.01)  
**A61B 18/14** (2006.01.01)
- (96) 16826492.7, 2016.11.29
- (87) WO 2017/095770, 2017.06.08
- (31) 201514959361
- (32) 2015.12.04
- (33) US
- (71) ETHICON LLC, PR
- (72) WORRELL Barry C., US; LESKO Jason R., US
- (54) **Dispozitive și procedee de creștere a cuplului de rotație în timpul articulației efectorului de capăt**  
**Devices and methods for increasing rotational torque during end effector articulation**  
**Устройства и способы увеличения вращательного момента при сочленении конечного эффектора**

(21) e 2018 0964

- (51) Int.Cl.: **C07K 14/705** (2006.01.01)
- (96) 16829013.8, 2016.12.02
- (87) WO 2017/096329, 2017.06.08
- (31) 201562262911P; 201662348130P
- (32) 2015.12.03; 2016.06.09
- (33) US; US
- (71) JUNO THERAPEUTICS, INC., US
- (72) THOMPSON Lucas James, US; DUBOSE Robert F., US; BRAHMANDAM Archana, US
- (54) **Receptori chimerici modificați și compoziții și metode înrudite**  
**Modified chimeric receptors and related compositions and methods**  
**Модифицированные химерные рецепторы и родственные композиции и способы**

---

(21) e 2018 0965

- (51) Int.Cl.: **A61K 31/341** (2006.01.01)  
**C07C 225/20** (2006.01.01)
- (96) 16867098.2, 2016.11.17
- (87) WO 2017/087607, 2017.05.26
- (31) 201562257389P; 201662277711P
- (32) 2015.11.19; 2016.01.12
- (33) US; US
- (71) CHEMOCENTRYX, INC., US
- (72) CHEN Xi, US; DRAGOLI Dean R., US; FAN Junfa, US; KALISIAK Jaroslaw, US; KRASINSKI Antoni, US; LELETI Manmohan Reddy, US; MALI Venkat, US; MCMAHON Jeffrey, US; SINGH Rajinder, US; TANAKA Hiroko, US; YANG Ju, US; YU Chao, US; ZHANG Penglie, US
- (54) **Modulatori ai receptorilor chemochinici**  
**Modulators of chemokine receptors**  
**Модуляторы хемокиновых рецепторов**

---

(21) e 2018 0966

- (51) Int.Cl.: **C07K 16/30** (2006.01.01)  
**C07D 519/00** (2006.01.01)  
**A61K 31/55** (2006.01.01)  
**A61K 45/06** (2006.01.01)  
**A61P 35/02** (2006.01.01)
- (96) 16871574.6, 2016.12.02
- (87) WO 2017/096163, 2017.06.08
- (31) 201562263542P; 201662427027P
- (32) 2015.12.04; 2016.11.28
- (33) US; US
- (71) ABBVIE STEMCENTRX LLC, US
- (72) FONG Sarah, US; SISODIYA Vikram Natwarsinhji, US; STULL Robert A., US; WILLIAMS Samuel A., US

- (54) **Anticorpi anti-claudină noi și procedee de utilizare a acestora**  
**Novel anti-claudin antibodies and methods of use**  
**Новые анти-клаудиновые антитела и способы их применения**

---

(21) **e 2018 0967**

- (51) Int.Cl.: **A61K 39/395** (2006.01.01)  
**A61K 47/68** (2017.01.01)  
**C07K 16/28** (2006.01.01)  
**C07K 16/30** (2006.01.01)
- (96) 16871583.7, 2016.12.02  
(87) WO 2017/096179, 2017.06.08  
(31) 201562262369P; 201662419911P  
(32) 2015.12.02; 2016.11.09  
(33) US; US
- (71) AGENUS INC., US; MEMORIAL SLOAN-KETTERING CANCER CENTER, US; LUDWIG INSTITUTE FOR CANCER RESEARCH LTD, CH  
(72) WILSON Nicholas S., US; WAIGHT Jeremy D., US; RITTER Gerd, US; SCHAER David, US; HIRSCHHORN-CYMERMAN Daniel, US; MERGHOUB Taha, US; BREOUS-NYSTROM Ekaterina V., CH; SEIBERT Volker, DE; TSUJI Takemasa, US; LEGER Olivier, FR; UNDERWOOD Dennis J., US; VAN DIJK Marc, NL
- (54) **Anticorpi și procedee de utilizare a acestora**  
**Antibodies and methods of use thereof**  
**Антитела и способы их применения**

---

(21) **e 2018 0968**

- (51) Int.Cl.: **A61K 39/395** (2006.01.01)  
**C07K 16/28** (2006.01.01)  
**C07K 16/30** (2006.01.01)
- (96) 16871589.4, 2016.12.02  
(87) WO 2017/096189, 2017.06.08  
(31) 201562262376P; 201662328542P  
(32) 2015.12.02; 2016.04.27  
(33) US; US
- (71) AGENUS INC., US; MEMORIAL SLOAN-KETTERING CANCER CENTER, US; LUDWIG INSTITUTE FOR CANCER RESEARCH LTD, CH  
(72) WILSON Nicholas S., US; WAIGHT Jeremy D., US; RITTER Gerd, US; TSUJI Takemasa, US; LEGER Olivier, FR; SEIBERT Volker, DE; SCHAER David, US; MERGHOUB Taha, US; UNDERWOOD Dennis J., US; GONZALEZ Ana M., US; VAN DIJK Marc, NL

- (54) **Anticorpi anti-GITR și procedee de utilizare a acestora**  
**Anti-GITR antibodies and methods of use thereof**  
**Анти-GITR-антитела и способы их применения**

---

(21) **e 2018 0969**

- (51) Int.Cl.: **A01H 5/10** (2018.01.01)  
**A01H 1/00** (2006.01.01)  
**C12N 15/63** (2006.01.01)  
**A24D 1/00** (2006.01.01)
- (96) 16871634.8, 2016.12.02  
(87) WO 2017/096254, 2017.06.08  
(31) 201562263151P  
(32) 2015.12.04  
(33) US
- (71) NORTH CAROLINA STATE UNIVERSITY, US  
(72) DEWEY Ralph E., US; LEWIS Ramsey S., US  
(54) **Mutageneza direcționată a acizilor nucleici de tipul enzimelor ai punții berberinice de tutun**  
**Targeted mutagenesis of tobacco berberine bridge enzyme-like nucleic acids**  
**Целенаправленный мутагенез фермент-подобных нуклеиновых кислот берберинового мостика табака**

---

(21) **e 2018 0970**

- (51) Int.Cl.: **C07K 16/28** (2006.01.01)  
**A61K 39/395** (2006.01.01)  
**G01N 33/68** (2006.01.01)
- (96) 16871651.2, 2016.12.02  
(87) WO 2017/096281, 2017.06.08  
(31) 201562262371P  
(32) 2015.12.02  
(33) US
- (71) AGENUS INC., US; MEMORIAL SLOAN-KETTERING CANCER CENTER, US; LUDWIG INSTITUTE FOR CANCER RESEARCH LTD, CH  
(72) WILSON Nicholas S., US; WAIGHT Jeremy D., US; BREOUS-NYSTROM Ekaterina V., CH; RITTER Gerd, US; SCHAER David, US; HIRSCHHORN-CYMERMAN Daniel, US; MERGHOUB Taha, US; SEIBERT Volker, DE; VAN DIJK Marc, NL
- (54) **Anticorpi anti-OX40 și procedee de utilizare a acestora**  
**Anti-OX40 antibodies and methods of use thereof**  
**Антитела против OX40 и способы их применения**
-



(21) **e 2018 0971**  
 (51) Int.Cl.: **F16B 7/18** (2006.01.01)  
 (96) 17191005.2, 2017.09.14  
 (97) 3301311, 2018.10.10  
 (31) 102016217622  
 (32) 2016.09.15  
 (33) DE  
 (71) PERI GMBH, DE  
 (72) STURM Florian, DE  
 (54) **Cuplaj**  
**Coupling**  
**Соединение**

---

(21) **e 2018 0972**  
 (51) Int.Cl.: **E21D 11/10** (2006.01.01)  
**B61F 9/00** (2006.01.01)  
**B60B 17/00** (2006.01.01)  
 (96) 17196261.6, 2017.10.13  
 (97) 3309358, 2018.10.10  
 (31) 102016220046  
 (32) 2016.10.14  
 (33) DE  
 (71) PERI GMBH, DE  
 (72) STURM Florian, DE; SCHNEPF Manfred, DE  
 (54) **Ansamblu al roții de sprijin**  
**Carrying wheel assembly**  
**Узел несущего колеса**

---

(21) **e 2018 0973**  
 (51) Int.Cl.: **A47F 1/12** (2006.01.01)  
**G07F 9/10** (2006.01.01)  
**G07F 11/04** (2006.01.01)  
**G07F 11/16** (2006.01.01)  
**G07F 11/22** (2006.01.01)  
**G07F 11/42** (2006.01.01)  
 (96) 16203490.4, 2016.12.12  
 (97) 3332672, 2018.10.17  
 (71) SMARK - PHILIPP HOENING & MAXIMILIAN  
 ITTERMANN GBR, DE  
 (72) HOENING Philipp, DE; ITTERMANN  
 Maximilian, DE  
 (54) **Magazin mobil**  
**Mobile magazine**  
**Мобильный магазин**

(21) **e 2018 0974**  
 (51) Int.Cl.: **C07K 14/47** (2006.01.01)  
 (96) 16805348.6, 2016.11.24  
 (87) WO 2017/097602, 2017.06.15  
 (31) 201521746; 201562265615P  
 (32) 2015.12.10; 2015.12.10  
 (33) GB; US  
 (71) IMMATICS BIOTECHNOLOGIES GMBH, DE  
 (72) MAHR Andrea, DE; WEINSCHENK Toni, DE;  
 WIEBE Anita, DE; SCHOOR Oliver, DE;  
 FRITSCHE Jens, DE; SINGH Harpreet, US  
 (54) **Noi peptide și combinație de peptide pentru**  
**utilizare în imunoterapie împotriva CLL și a**  
**altor tipuri de cancer**  
**Novel peptides and combination of pep-**  
**tides for use in immunotherapy against**  
**CLL and other cancers**  
**Новые пептиды и комбинация пептидов**  
**для использования в иммунотерапии**  
**против ХЛЛ и других видов рака**

---

(21) **e 2018 0975**  
 (51) Int.Cl.: **A61K 9/14** (2006.01.01)  
 (96) 16808626.2, 2016.12.07  
 (87) WO 2017/097845, 2017.06.15  
 (31) 201562264792P  
 (32) 2015.12.08  
 (33) US  
 (71) ARDEA BIOSCIENCES, INC., US;  
 ASTRAZENECA AB, SE  
 (72) REILAND WAKEMAN Joanne, US;  
 ROWLINGS Colin, US; LIU Sha, US; BURKE  
 Gerry, US; VON CORSWANT Christian, SE;  
 TANNERGREN Christer, SE; HJÄRTSTAM  
 Johan, SE  
 (54) **Compoziție farmaceutică ce conține un in-**  
**hibitor puternic al URAT1**  
**Pharmaceutical composition comprising a**  
**potent inhibitor of URAT1**  
**Фармацевтическая композиция,**  
**содержащая мощный ингибитор URAT1**

## (21) e 2018 0976

- (51) Int.Cl.: **C07K 14/52** (2006.01.01)  
**A61K 38/16** (2006.01.01)  
**A61K 48/00** (2006.01.01)  
**C12N 15/62** (2006.01.01)
- (96) 16810130.1, 2016.11.11
- (87) WO 2017/083750, 2017.05.18
- (31) 201562254139P
- (32) 2015.11.11
- (33) US
- (71) INTREXON CORPORATION, US
- (72) PATEL Dimki S., US; PATEL Amit N., US
- (54) **Compoziții și procedee de exprimare a mai multor polipeptide biologice active dintr-un singur vector pentru tratamentul stărilor cardiace și al altor patologii**  
**Compositions and methods for expression of multiple biologically active polypeptides from a single vector for treatment of cardiac conditions and other pathologies**  
**Композиции и способы экспрессии нескольких биологически активных полипептидов из одного вектора для лечения сердечных состояний и других патологий**

## (21) e 2018 0977

- (51) Int.Cl.: **C07H 1/00** (2006.01.01)  
**C07H 19/06** (2006.01.01)
- (96) 16812797.5, 2016.12.09
- (87) WO 2017/098252, 2017.06.15
- (31) 6635CH2015; 201602185
- (32) 2015.12.11; 2016.02.08
- (33) IN; GB
- (71) NUCANA PLC, GB; LAURUS LABS PRIVATE LIMITED, IN
- (72) KOTALA Mani Bushan, IN; DAMMALAPATI Venkata Lakshmi Narasimha Rao, IN
- (54) **Sinteza diastereoselectivă a derivaților de fosfat și a premedicamentului de gemcitabină NUC-1031**  
**Diastereoselective synthesis of phosphate derivatives and of the gemcitabine prodrug NUC-1031**  
**Диастереоселективный синтез фосфатных производных и пролекарства гемцитабина NUC-1031**

## (21) e 2018 0978

- (51) Int.Cl.: **C07D 495/16** (2006.01.01)  
**C07D 519/00** (2006.01.01)  
**A61K 31/519** (2006.01.01)  
**A61P 35/00** (2006.01.01)  
**A61P 37/00** (2006.01.01)  
**A61P 19/00** (2006.01.01)
- (96) 16820106.9, 2016.12.09
- (87) WO 2017/100662, 2017.06.15
- (31) 201562265836P
- (32) 2015.12.10
- (33) US
- (71) JANSSEN PHARMACEUTICA NV, BE
- (72) ARORA Nidhi, US; BACANI Genesis M., US; BARBAY Joseph Kent, US; BEMBENEK Scott D., US; CAI Min, CN; CHEN Wei, CN; DECKHUT Charlotte Pooley, US; EDWARDS James P., US; GHOSH Brahmananda, US; KREUTTER Kevin, US; LI Gang, CN; TICHENOR Mark S., US; VENABLE Jennifer D., US; WEI Jianmei, US; WIENER John J. M., US; WU Yao, CN; XIAO Kun, CN; ZHANG Feihuang, CN; ZHU Yaoping, CN
- (54) **Compuși policiclici în calitate de inhibitori ai tirozin-kinazei Bruton**  
**Polycyclic compounds as inhibitors of Bruton's tyrosine kinase**  
**Полициклические соединения в качестве ингибиторов тирозинкиназы Брутона**

## (21) e 2018 0979

- (51) Int.Cl.: **C07D 495/16** (2006.01.01)  
**A61K 31/519** (2006.01.01)  
**A61P 35/00** (2006.01.01)
- (96) 16820107.7, 2016.12.09
- (87) WO 2017/100668, 2017.06.15
- (31) 201562265780P
- (32) 2015.12.10
- (33) US
- (71) JANSSEN PHARMACEUTICA, N.V., BE
- (72) ARORA Nidhi, US; BACANI Genesis M., US; BARBAY Joseph Kent, US; BEMBENEK Scott D., US; CAI Min, CN; CHEN Wei, CN; DECKHUT Charlotte Pooley, US; EDWARDS James P., US; GHOSH Brahmananda, US; HAO Baoyu, CN; KREUTTER Kevin, US; LI Gang, CN; TICHENOR Mark S., US; VENABLE Jennifer D., US; WEI Jianmei, US; WIENER John J. M., US; WU Yao, CN; ZHU Yaoping, CN; ZHANG Feihuang, CN; ZHANG Zheng, CN; XIAO Kun, CN

- (54) **Inhibitori ai tirozin-kinazei Bruton și procedee de utilizare a acestora**  
**Inhibitors of Bruton's tyrosine kinase and methods of their use**  
**Ингибиторы тирозинкиназы Брутона и способы их применения**

- 
- (21) e 2018 0980  
(51) Int.Cl.: **F24F 6/02** (2006.01.01)  
**F22B 1/28** (2006.01.01)  
(96) 16823096.9, 2016.12.09  
(87) WO 2017/100571, 2017.06.15  
(31) 201562266337P  
(32) 2015.12.11  
(33) US  
(71) DRI-STEEM CORPORATION, US  
(72) ERISGEN Sukru, US  
(54) **Umidificator cu abur de inducție cu cartuș schimbabil**  
**Induction steam humidifier with replaceable canister**  
**Индукционный паровой увлажнитель со сменным картриджем**

- 
- (21) e 2018 0981  
(51) Int.Cl.: **A61K 38/45** (2006.01.01)  
**A61K 31/7115** (2006.01.01)  
**A61K 31/7105** (2006.01.01)  
**A61P 3/00** (2006.01.01)  
(96) 16823387.2, 2016.12.09  
(87) WO 2017/100562, 2017.06.15  
(31) 201562265174P  
(32) 2015.12.09  
(33) US  
(71) MODERNATX, INC., US  
(72) LASARO Melissa, US; OSTERMAN David, US; VASAVADA Haren, US; COBAUGH Christian, US  
(54) **ARNm modificat care codifică uridindifosfat-glucuronoziltransferaza și utilizările acestuia**  
**Modified mRNA encoding a uridine diphosphate glucuronosyl transferase and uses thereof**  
**Модифицированная мРНК, кодирующая уридиндифосфат-глюкуронозилтрансферазу и ее применения**

- (21) e 2018 0982  
(51) Int.Cl.: **C07K 16/28** (2006.01.01)  
**C07K 16/32** (2006.01.01)  
**A61P 35/00** (2006.01.01)  
**A61K 31/00** (2006.01.01)  
(96) 16825935.6, 2016.12.09  
(87) WO 2017/100642, 2017.06.15  
(31) 201562266103P  
(32) 2015.12.11  
(33) US  
(71) REGENERON PHARMACEUTICALS, INC., US  
(72) DALY Christopher, US; CASTANARO Carla, US; ZHANG Wen, US; THURSTON Gavin, US  
(54) **Metode de reducere sau prevenire a creșterii tumorilor rezistente la blocajul EGFR și/sau ErbB3**  
**Methods for reducing or preventing growth of tumors resistant to EGFR and/or ErbB3 blockade**  
**Методы уменьшения или предотвращения роста опухолей, устойчивых к блокаде EGFR и/или ErbB3**

- 
- (21) e 2018 0983  
(51) Int.Cl.: **A61K 38/47** (2006.01.01)  
**A61K 38/46** (2006.01.01)  
**C12N 9/40** (2006.01.01)  
**C12N 9/42** (2006.01.01)  
**A61P 43/00** (2006.01.01)  
(96) 16829343.9, 2016.12.08  
(87) WO 2017/100467, 2017.06.15  
(31) 201562264702P; 201662379629P  
(32) 2015.12.08; 2016.08.25  
(33) US; US  
(71) REGENERON PHARMACEUTICALS, INC., US  
(72) BAIK Andrew, US; CYGNAR Katherine, US  
(54) **Compoziții și metode de internalizare a enzimelor**  
**Compositions and methods for internalizing enzymes**  
**Композиции и методы интернализации ферментов**

## (21) e 2018 0984

- (51) Int.Cl.: **A01N 25/04** (2006.01.01)  
**A01N 25/12** (2006.01.01)  
**A01N 43/707** (2006.01.01)  
**A01N 43/78** (2006.01.01)  
**A01N 47/04** (2006.01.01)  
**A01N 51/00** (2006.01.01)  
**A01N 25/30** (2006.01.01)  
**C09D 5/00** (2006.01.01)  
**C09D 11/00** (2014.01.01)
- (96) 16834028.9, 2016.12.09
- (87) WO 2017/098325, 2017.06.15
- (31) 201562265725P
- (32) 2015.12.10
- (33) US
- (71) ADAMA MAKHTESHIM LTD., IL; RHODIA OPERATIONS, FR
- (72) SILBERT Gilad, IL; BERKOVITCH Michael, IL; WILSON David James, FR
- (54) **Bloc-copolimeri care formează un strat polielectrolitic, compoziții și utilizările acestora**  
**Polyelectrolyte-layer forming block copolymers and compositions and uses thereof**  
**Блок-сополимеры, формирующие полиэлектrolитический слой, композиции и их применения**

## (21) e 2018 0985

- (51) Int.Cl.: **H01M 4/20** (2006.01.01)  
**H01M 4/22** (2006.01.01)  
**H01M 4/04** (2006.01.01)  
**H01M 4/68** (2006.01.01)  
**B29C 70/72** (2006.01.01)
- (96) 16872525.7, 2016.12.09
- (87) WO 2017/098444, 2017.06.15
- (31) 15715083
- (32) 2015.12.11
- (33) NZ
- (71) ARCACTIVE LIMITED, NZ
- (72) ABRAHAMSON John, NZ; CHRISTIE Shane, NZ; HEFFER Euan Scott, NZ; OUT Hannu, NZ; PAVITT Aimee, NZ; TITELMAN Grigory Isaac, NZ; WONG Yoon San, NZ
- (54) **Fabricarea electrodului de baterie de acumuloare cu plumb-acid**  
**Lead-acid battery electrode manufacture**  
**Производство электрода свинцово-кислотной аккумуляторной батареи**

## (21) e 2018 0986

- (51) Int.Cl.: **A61K 9/127** (2006.01.01)  
**A61K 9/133** (2006.01.01)  
**C12N 15/88** (2006.01.01)  
**A61K 31/7088** (2006.01.01)
- (96) 16873489.5, 2016.12.10
- (87) WO 2017/099823, 2017.06.15
- (31) 201562265973P; 201562266581P; 201662311388P; 201662311386P; 201662311380P; 201662350172P; 201662350165P; 201662413027P; 201662413050P
- (32) 2015.12.10; 2015.12.12; 2016.03.21; 2016.03.21; 2016.03.21; 2016.06.14; 2016.06.14; 2016.10.26; 2016.10.26
- (33) US; US; US; US; US; US; US; US; US
- (71) MODERNATX, INC., US
- (72) BESIN Gilles, US; HOGE Stephen, US; SENN Joseph, US; BENENATO Kerry, US; SABNIS Staci, US
- (54) **Compoziții și procedee de administrare a agenților terapeutici**  
**Compositions and methods for delivery of therapeutic agents**  
**Композиции и способы доставки терапевтических агентов**

## (21) e 2018 0987

- (51) Int.Cl.: **C10M 169/04** (2006.01.01)  
**C10M 173/00** (2006.01.01)  
**C10M 105/32** (2006.01.01)
- (96) 16873929.0, 2016.12.09
- (87) WO 2017/100595, 2017.06.15
- (31) 201562265474P
- (32) 2015.12.10
- (33) US
- (71) ECOLAB USA INC., US
- (72) ARRIAGA Fabiola Morales, MX
- (54) **Compoziție abrazivă de mascare pentru utilizare cu recipiente reutilizabile și procedeu de utilizare a acesteia**  
**Abrasion-masking composition for use with reusable containers and the method of using the same**  
**Абразивная маскирующая композиция для использования с контейнерами многократного использования и способ ее применения**

- (21) **e 2018 0988**  
 (51) Int.Cl.: **G06F 17/30** (2006.01.01)  
**G06F 15/16** (2006.01.01)  
 (96) 16873939.9, 2016.12.09  
 (87) WO 2017/100609, 2017.06.15  
 (31) 201562265205P; 201615204818  
 (32) 2015.12.09; 2016.07.07  
 (33) US; US  
 (71) UNIVERSAL RESEARCH SOLUTIONS LLC,  
 US  
 (72) HUSSAM Ali Adel, US; WOOD Andrea, US  
 (54) **Gestionarea bazei de date pentru un registru logic**  
**Database management for a logical registry**  
**Управление базой данных для логического реестра**

- (21) **e 2018 0989**  
 (51) Int.Cl.: **E06B 7/215** (2006.01.01)  
 (96) 17184657.9, 2017.08.03  
 (97) 3290627, 2018.10.17  
 (31) 16184708; 16193807; 16193809; 17178820  
 (32) 2016.08.18; 2016.10.13; 2016.10.13;  
 2017.06.29  
 (33) EP; EP; EP; EP  
 (71) ATHMER OHG, DE  
 (72) KOWSKI Julian, DE; LUDWIG Maico, DE  
 (54) **Etanșare cu limitator de deplasare a benzii de etanșare**  
**Seal with a limit on the movement of the sealing strip**  
**Уплотнение с ограничителем передвижения уплотнительной ленты**

- (21) **e 2018 0990**  
 (51) Int.Cl.: **C12Q 1/68** (2018.01.01)  
 (96) 17190019.4, 2017.09.08  
 (97) 3293273, 2018.10.17  
 (31) 2016176302  
 (32) 2016.09.09  
 (33) JP  
 (71) NATIONAL CANCER CENTER, JP; SYSMEX CORPORATION, JP  
 (72) YAMADA Tesshi, JP; YOSHIDA Masayuki, JP; MASUDA Mari, JP; SUGANO Teppei, JP; HONDA Kazufumi, JP  
 (54) **Procedeu de acordare a asistenței în evaluarea prognosticului cancerului glandei mamare și aparat de acordare a asistenței în evaluarea prognosticului cancerului glandei mamare**

**Method for assisting judgment of prognosis of breast cancer, and apparatus for assisting judgment of prognosis of breast cancer**

**Способ оказания помощи в оценке прогноза рака молочной железы и аппарат для оказания помощи в оценке прогноза рака молочной железы**

- (21) **e 2018 0991**  
 (51) Int.Cl.: **A61K 31/4178** (2006.01.01)  
**A61K 31/4164** (2006.01.01)  
**A61K 31/7048** (2006.01.01)  
**A61K 45/06** (2006.01.01)  
**A61K 9/00** (2006.01.01)  
**A61K 9/20** (2006.01.01)  
**A61K 47/06** (2006.01.01)  
**A61P 31/04** (2006.01.01)  
 (96) 17461524.5, 2017.04.14  
 (97) 3388063, 2018.10.17  
 (71) ADAMED SP. Z O.O., PL  
 (72) BERDZIK-KALARUS Sylwia, PL  
 (54) **Tratamentul infecției bacteriene vaginale**  
**Treatment of a bacterial vaginal infection**  
**Лечение бактериальной вагинальной инфекции**

- (21) **e 2018 0992**  
 (51) Int.Cl.: **A61K 39/00** (2006.01.01)  
**C07K 14/47** (2006.01.01)  
 (96) 18174251.1, 2016.03.24  
 (97) 3388075, 2018.10.17  
 (31) 201562139189P; 201505305  
 (32) 2015.03.27; 2015.03.27  
 (33) US; GB  
 (71) IMMATICS BIOTECHNOLOGIES GMBH, DE  
 (72) MAHR Andrea, DE; STEVERMANN Lea, DE; WEINSCHENK Toni, DE; SCHOOR Oliver, DE; FRITSCHKE Jens, DE; SINGH Harpreet, US  
 (54) **Noi peptide și combinație de peptide pentru utilizare în imunoterapie împotriva diferitor tumori (SEQ ID 25 - MXRA5-003)**  
**Novel peptides and combination of peptides for use in immunotherapy against various tumors (SEQ ID 25 - MXRA5-003)**  
**Новые пептиды и комбинация пептидов для использования в иммунотерапии против различных опухолей (SEQ ID 25 - MXRA5-003)**

**(21) e 2018 0993**

(51) Int.Cl.: **A61K 39/00** (2006.01.01)  
**C07K 14/47** (2006.01.01)

(96) 18174292.5, 2016.03.24

(97) 3388076, 2018.10.17

(31) 201562139189P; 201505305

(32) 2015.03.27; 2015.03.27

(33) US; GB

(71) IMMATICS BIOTECHNOLOGIES GMBH, DE

(72) MAHR Andrea, DE; STEVERMANN Lea, DE; WEINSCHENK Toni, DE; SCHOOR Oliver, DE; FRITSCHE Jens, DE; SINGH Harpreet, US

(54) **Noi peptide și combinație de peptide pentru utilizare în imunoterapie împotriva diferitor tumori (SEQ ID 274 - IGF-004)**

**Novel peptides and combination of peptides for use in immunotherapy against various tumors (SEQ ID 274 - IGF-004)**

**Новые пептиды и комбинация пептидов для использования в иммунотерапии против различных опухолей (SEQ ID 274 - IGF-004)**

**(21) e 2018 0995**

(51) Int.Cl.: **A61K 39/00** (2006.01.01)  
**C07K 14/47** (2006.01.01)

(96) 18174323.8, 2016.03.24

(97) 3388078, 2018.10.17

(31) 201562139189P; 201505305

(32) 2015.03.27; 2015.03.27

(33) US; GB

(71) IMMATICS BIOTECHNOLOGIES GMBH, DE

(72) MAHR Andrea, DE; STEVERMANN Lea, DE; WEINSCHENK Toni, DE; SCHOOR Oliver, DE; FRITSCHE Jens, DE; SINGH Harpreet, US

(54) **Noi peptide și combinație de peptide pentru utilizare în imunoterapie împotriva diferitor tumori (SEQ ID 23 - MMP-002)**

**Novel peptides and combination of peptides for use in immunotherapy against various tumors (SEQ ID 23 - MMP-002)**

**Новые пептиды и комбинация пептидов для использования в иммунотерапии против различных опухолей (SEQ ID 23 - MMP-002)**

**(21) e 2018 0994**

(51) Int.Cl.: **A61K 39/00** (2006.01.01)  
**C07K 14/47** (2006.01.01)

(96) 18174312.1, 2016.03.24

(97) 3388077, 2018.10.17

(31) 201562139189P; 201505305

(32) 2015.03.27; 2015.03.27

(33) US; GB

(71) IMMATICS BIOTECHNOLOGIES GMBH, DE

(72) MAHR Andrea, DE; STEVERMANN Lea, DE; WEINSCHENK Toni, DE; SCHOOR Oliver, DE; FRITSCHE Jens, DE; SINGH Harpreet, US

(54) **Noi peptide și combinație de peptide pentru utilizare în imunoterapie împotriva diferitor tumori (SEQ ID 245 - MAGEA4-003)**

**Novel peptides and combination of peptides for use in immunotherapy against various tumors (SEQ ID 245 - MAGEA4-003)**

**Новые пептиды и комбинация пептидов для использования в иммунотерапии против различных опухолей (SEQ ID 245 - MAGEA4-003)**

**(21) e 2018 0996**

(51) Int.Cl.: **A61K 39/00** (2006.01.01)  
**C07K 14/47** (2006.01.01)

(96) 18174337.8, 2016.03.24

(97) 3388079, 2018.10.17

(31) 201562139189P; 201505305

(32) 2015.03.27; 2015.03.27

(33) US; GB

(71) IMMATICS BIOTECHNOLOGIES GMBH, DE

(72) MAHR Andrea, DE; STEVERMANN Lea, DE; WEINSCHENK Toni, DE; SCHOOR Oliver, DE; FRITSCHE Jens, DE; SINGH Harpreet, US

(54) **Noi peptide și combinație de peptide pentru utilizare în imunoterapie împotriva diferitor tumori (SEQ ID 253 - RAD54B)**

**Novel peptides and combination of peptides for use in immunotherapy against various tumors (SEQ ID 253 - RAD54B)**

**Новые пептиды и комбинация пептидов для использования в иммунотерапии против различных опухолей (SEQ ID 253 - RAD54B)**

**(21) e 2018 0997**

- (51) Int.Cl.: **A61K 39/00** (2006.01.01)  
**C07K 14/47** (2006.01.01)
- (96) 18174354.3, 2016.03.24
- (97) 3388080, 2018.10.17
- (31) 201562139189P; 201505305
- (32) 2015.03.27; 2015.03.27
- (33) US; GB
- (71) IMMATICS BIOTECHNOLOGIES GMBH, DE
- (72) MAHR Andrea, DE; STEVERMANN Lea, DE; WEINSCHENK Toni, DE; SCHOOR Oliver, DE; FRITSCHKE Jens, DE; SINGH Harpreet, US
- (54) **Noi peptide și combinație de peptide pentru utilizare în imunoterapie împotriva diferitor tumori (SEQ ID 243 - SPC25-001)**  
**Novel peptides and combination of peptides for use in immunotherapy against various tumors (SEQ ID 243 - SPC25-001)**  
**Новые пептиды и комбинация пептидов для использования в иммунотерапии против различных опухолей (SEQ ID 243 - SPC25-001)**

**(21) e 2018 0998**

- (51) Int.Cl.: **C07D 249/14** (2006.01.01)  
**A01N 43/653** (2006.01.01)  
**A01N 43/713** (2006.01.01)  
**A01N 43/82** (2006.01.01)  
**C07D 257/06** (2006.01.01)  
**C07D 271/04** (2006.01.01)  
**C07D 271/07** (2006.01.01)
- (96) 16800977.7, 2016.11.24
- (87) WO 2017/102275, 2017.06.22
- (31) 15200842; 16193193
- (32) 2015.12.17; 2016.10.11
- (33) EP; EP
- (71) BASF SE, DE
- (72) KORDES Markus, DE; SEITZ Thomas, DE; ZIERKE Thomas, DE; MASSA Dario, DE; NEWTON Trevor William, DE; CALO Frederick, DE
- (54) **Compuși de benzamidă și utilizarea acestora în calitate de erbicide**  
**Benzamide compounds and their use as herbicides**  
**Соединения бензамида и их применение в качестве гербицидов**

**(21) e 2018 0999**

- (51) Int.Cl.: **A61F 5/44** (2006.01.01)  
**A61M 1/00** (2006.01.01)  
**A61F 5/445** (2006.01.01)
- (96) 16808817.7, 2016.12.05
- (87) WO 2017/103727, 2017.06.22
- (31) 1562433
- (32) 2015.12.15
- (33) FR
- (71) CENTRE HOSPITALIER RÉGIONAL UNIVERSITAIRE DE LILLE, FR
- (72) LOGIER Régis, FR; SOZANSKI Jean-Pierre, FR; NZAMUSH ELEPAN MABLA Jean-Robert, BE
- (54) **Dispozitiv care asigură un flux de bolus alimentar între două stome**  
**Device allowing an alimentary bolus flow between two stomas**  
**Устройство, обеспечивающее поток пищевого болуса между двумя стомами**

**(21) e 2018 1000**

- (51) Int.Cl.: **A61K 51/04** (2006.01.01)  
**C07B 59/00** (2006.01.01)  
**C07D 487/04** (2006.01.01)  
**A61K 101/02** (2006.01.01)
- (96) 16812961.7, 2016.12.16
- (87) WO 2017/103182, 2017.06.22
- (31) 15201240
- (32) 2015.12.18
- (33) EP
- (71) JANSSEN PHARMACEUTICA NV, BE
- (72) ANDRÉS-GIL José Ignacio, ES; VAN GOOL Michiel Luc Maria, ES; BORMANS Guy Maurits R, BE; VERBEEK Joost, BE
- (54) **Liganzi TEP ai receptorilor MGLUR2/3 marcați cu izotopi radioactivi**  
**Radiolabelled mGluR2/3 PET ligands**  
**Меченные радиоактивным изотопом ПЭТ-лиганды mGluR2/3 рецепторов**

## (21) e 2018 1001

- (51) Int.Cl.: **C07D 405/14** (2006.01.01)  
**A61K 31/415** (2006.01.01)  
**A61K 31/4155** (2006.01.01)  
**C07D 231/14** (2006.01.01)  
**C07D 401/04** (2006.01.01)  
**C07D 401/06** (2006.01.01)  
**C07D 403/04** (2006.01.01)  
**C07D 405/04** (2006.01.01)  
**C07D 405/06** (2006.01.01)  
**C07D 405/08** (2006.01.01)  
**C07D 413/06** (2006.01.01)  
**A61P 35/00** (2006.01.01)
- (96) 16816363.2, 2016.12.16  
(87) WO 2017/103611, 2017.06.22  
(31) 201522245; 201613945  
(32) 2015.12.16; 2016.08.15  
(33) GB; GB  
(71) LOXO ONCOLOGY INC., US  
(72) GUI SOT Nicolas, GB  
(54) **Compuși utili în calitate de inhibitori ai kinazei**  
**Compounds useful as kinase inhibitors**  
**Соединения, полезные в качестве ингибиторов киназы**

## (21) e 2018 1002

- (51) Int.Cl.: **C07D 403/12** (2006.01.01)  
**C07D 401/12** (2006.01.01)  
**C07D 403/14** (2006.01.01)  
**C07D 413/12** (2006.01.01)  
**C07D 417/12** (2006.01.01)  
**C07D 417/14** (2006.01.01)  
**C07D 471/04** (2006.01.01)  
**C07D 487/04** (2006.01.01)  
**C07D 207/09** (2006.01.01)  
**A61K 31/4025** (2006.01.01)  
**A61K 31/407** (2006.01.01)  
**A61P 25/28** (2006.01.01)  
**A61P 35/00** (2006.01.01)
- (96) 16816365.7, 2016.12.16  
(87) WO 2017/103614, 2017.06.22  
(31) 201522267  
(32) 2015.12.17  
(33) GB  
(71) MISSION THERAPEUTICS LIMITED, GB  
(72) KEMP Mark Ian, GB; STOCKLEY Martin Lee, GB; MADIN Andrew, GB  
(54) **Compuși noi**  
**Novel compounds**  
**Новые соединения**

## (21) e 2018 1003

- (51) Int.Cl.: **C07D 487/04** (2006.01.01)  
**A61K 31/519** (2006.01.01)  
**A61P 11/00** (2006.01.01)  
**A61P 11/06** (2006.01.01)  
**A61P 37/08** (2006.01.01)
- (96) 16819478.5, 2016.12.13  
(87) WO 2017/102674, 2017.06.22  
(31) 15199816  
(32) 2015.12.14  
(33) EP  
(71) CHIESI FARMACEUTICI S.P.A., IT  
(72) ARMANI Elisabetta, IT; CAPALDI Carmelida, IT  
(54) **Noi derivați de tetrahidrotriazolopirimidină în calitate de inhibitori ai ENU**  
**Novel tetrahydrotriazolopyrimidine derivatives as HNE inhibitors**  
**Новые производные тетрагидротриазолопиримидина в качестве ингибиторов НЭУ**

## (21) e 2018 1004

- (51) Int.Cl.: **A61K 39/395** (2006.01.01)  
**A61K 38/17** (2006.01.01)  
**C07K 16/28** (2006.01.01)
- (96) 16820131.7, 2016.12.15  
(87) WO 2017/106462, 2017.06.22  
(31) 201562269664P  
(32) 2015.12.18  
(33) US  
(71) BIOGEN MA INC., US  
(72) PREYER Martin, US  
(54) **Platformă de anticorpi bispecifici**  
**Bispecific antibody platform**  
**Платформа биспецифических антител**

## (21) e 2018 1005

- (51) Int.Cl.: **C07D 285/08** (2006.01.01)  
**C07D 417/12** (2006.01.01)  
**C07D 277/52** (2006.01.01)  
**A61K 31/4168** (2006.01.01)  
**A61K 31/4178** (2006.01.01)  
**A61K 31/4196** (2006.01.01)  
**A61K 31/551** (2006.01.01)  
**A61P 29/00** (2006.01.01)  
**A61P 11/14** (2006.01.01)
- (96) 16820497.2, 2016.12.14  
(87) WO 2017/106226, 2017.06.22  
(31) 201562269327P; 201662290235P; 201662420956P  
(32) 2015.12.18; 2016.02.02; 2016.11.11  
(33) US; US; US



- (71) MERCK SHARP & DOHME CORP., US  
 (72) GRESHOCK Thomas J., US; MULHEARN James, US; ZHENG Junying, US; KIM Ronald M., US; ZHANG Ting, US; ROECKER Anthony J., US; WON Walter, US; NANTERMET Philippe, US; ANAND Rajan, US; ZHOU Gang, US; WANG Deping, US; GUO Liangqin, US

- (54) **Compuși de diamin-arilsulfonamidă substituiți cu hidroxi-alchilamină și hidroxiciclo-alchilamină cu activitate selectivă în canalele de sodiu voltaj-dependente**

**Hydroxyalkylamine- and hydroxycycloalkylamine-substituted diamine-arylsulfonamide compounds with selective activity in voltage-gated sodium channels**

**Гидроксиалкиламин- и гидроксициклоалкиламинзамещенные диамин-арилсульфонамидные соединения с селективной активностью в вольтаж-зависимых натриевых каналах**

- 
- (21) e 2018 1006

- (51) Int.Cl.: **C07K 16/28** (2006.01.01)  
**C07K 16/00** (2006.01.01)  
**C07K 16/44** (2006.01.01)

(96) 16820526.8, 2016.12.15

(87) WO 2017/106501, 2017.06.22

(31) 201562268898P

(32) 2015.12.17

(33) US

(71) JANSSEN PHARMACEUTICA N.V., BE

(72) SANKARAN Banumathi, US; DECORY Thomas R., US; TUBBS Theresa, US; COLT Linda, US; VLIEGEN Maarten, BE; HASPELAGH Pieter Rik, BE; HRYHORENKO Eric, US

- (54) **Anticorpi anti-risperidonă și utilizarea acestora**

**Antibodies to risperidone and use thereof**

**Антитела к рisperидону и их применение**

- 
- (21) e 2018 1007

- (51) Int.Cl.: **C07K 16/26** (2006.01.01)  
**A61K 39/00** (2006.01.01)

(96) 16820534.2, 2016.12.15

(87) WO 2017/106578, 2017.06.22

(31) 201562267822P

(32) 2015.12.15

(33) US

(71) AMGEN INC., US

(72) HAMBURGER Agnes E., US; XU Cen, US; SUN Hong, US; SHIH Yuan D., US; WEERARATNE Dohan, US

- (54) **Anticorpi PACAP și utilizările acestora**  
**PACAP antibodies and uses thereof**  
**PACAP-антитела и их применения**

---

(21) e 2018 1008

- (51) Int.Cl.: **A61K 31/47** (2006.01.01)  
**A61K 31/4709** (2006.01.01)  
**A61P 31/06** (2006.01.01)  
**A61P 31/04** (2006.01.01)

(96) 16822230.5, 2016.12.16

(87) WO 2017/103615, 2017.06.22

(31) 201522232

(32) 2015.12.16

(33) GB

(71) LIVERPOOL SCHOOL OF TROPICAL MEDICINE, GB

(72) BIAGINI Giancarlo A., GB; WARD Stephen A., GB; NIXON Gemma L., GB; O'NEILL Paul M., GB

- (54) **Produs combinat**

**Combination product**

**Комбинированный продукт**

- 
- (21) e 2018 1009

- (51) Int.Cl.: **C07K 14/16** (2006.01.01)

(96) 16822410.3, 2016.12.15

(87) WO 2017/102929, 2017.06.22

(31) 15200138; 16194124

(32) 2015.12.15; 2016.10.17

(33) EP; EP

(71) JANSSEN VACCINES & PREVENTION B.V., NL

(72) LANGEDIJK Johannes Petrus Maria, NL

- (54) **Antigeni ai virusului imunodeficienței umane, vectori, compoziții și procedee de utilizare a acestora**

**Human immunodeficiency virus antigens, vectors, compositions, and methods of use thereof**

**Антигены вируса иммунодефицита человека, векторы, композиции и способы их применения**

## (21) e 2018 1010

- (51) Int.Cl.: **C07K 16/24** (2006.01.01)  
 (96) 16822583.7, 2016.12.14  
 (87) WO 2017/106383, 2017.06.22  
 (31) 201562268432P; 201662333063P;  
 PCT/US2016/0520  
 (32) 2015.12.16; 2016.05.06; 2016.09.15  
 (33) US; US; WO  
 (71) AMGEN INC., US  
 (72) HSU Hailing, US; KANNAN Gunasekaran, US;  
 WALKER Kenneth W., US; HORTTER  
 Michelle, US; BELOUSKI Edward J., US

(54) **Proteine de legare a antigenului bispecific anti-TL1A/anti-TNF-alfa și utilizările acestora**

**Anti-TL1A/anti-TNF-alpha bispecific antigen binding proteins and uses thereof**

**Анти-TL1A/анти-TNF-альфа-биспецифические антигенсвязывающие белки и их применения**

## (21) e 2018 1011

- (51) Int.Cl.: **C12N 9/90** (2006.01.01)  
**C12N 15/61** (2006.01.01)  
**A61P 3/00** (2006.01.01)  
**A61K 31/7088** (2006.01.01)  
**A61K 9/127** (2006.01.01)  
 (96) 16822592.8, 2016.12.16  
 (87) WO 2017/106799, 2017.06.22  
 (31) 201562269089P; 201562269092P;  
 201562273112P; 201562273108P;  
 201662274727P; 201662274722P;  
 201662274733P; 201662274726P;  
 201662338478P; 201662338456P;  
 201662409343P  
 (32) 2015.12.17; 2015.12.17; 2015.12.30;  
 2015.12.30; 2016.01.04; 2016.01.04;  
 2016.01.04; 2016.01.04; 2016.05.18;  
 2016.05.18; 2016.10.17  
 (33) US; US; US; US; US; US; US; US; US; US  
 (71) MODERNATX, INC., US  
 (72) MARTINI Paolo, US; PRESNYAK Vladimir, US

(54) **Polinucleotide care codifică metilmalonil-CoA-mutaza**

**Polynucleotides encoding methylmalonyl-CoA mutase**

**Полинуклеотиды, кодирующие метилмалонил-КоА-мутаза**

## (21) e 2018 1012

- (51) Int.Cl.: **C07K 16/24** (2006.01.01)  
**C07K 16/18** (2006.01.01)  
 (96) 16822624.9, 2016.12.14  
 (87) WO 2017/102830, 2017.06.22  
 (31) 201522391  
 (32) 2015.12.18  
 (33) GB  
 (71) UCB BIOPHARMA SPRL, BE  
 (72) ADAMS Ralph, GB; BHATTA Pallavi, GB;  
 DAVE Emma, GB; HEYWOOD Sam Philip,  
 GB; HUMPHREYS David Paul, GB;  
 MARSHALL Diane, GB; SHAW Stevan  
 Graham, GB; LIGHTWOOD Daniel John, GB

(54) **Molecule de anticorpi multispecifice cu specificitate pentru TNF-alfa, IL-17A și IL-17F**

**Multi-specific antibody molecules having specificity for TNF-alpha, IL-17A and IL-17F**

**Мультиспецифические молекулы антител, имеющие специфичность для TNF-альфа, IL-17A и IL-17F**

## (21) e 2018 1013

- (51) Int.Cl.: **A61K 51/04** (2006.01.01)  
**C07B 59/00** (2006.01.01)  
**C07D 487/04** (2006.01.01)  
**A61K 101/02** (2006.01.01)  
 (96) 16822655.3, 2016.12.16  
 (87) WO 2017/103179, 2017.06.22  
 (31) 15201239  
 (32) 2015.12.18  
 (33) EP  
 (71) JANSSEN PHARMACEUTICA NV, BE  
 (72) ANDRÉS-GIL José Ignacio, ES; VAN GOOL  
 Michiel Luc Maria, ES; BORMANS Guy Maurits R, BE; VERBEEK Joost, BE
- (54) **Liganzi TEP ai receptorilor MGLUR2/3 marcați cu izotopi radioactivi**  
**Radiolabelled mGluR2/3 PET ligands**  
**Меченные радиоактивным изотопом ПЭТ-лиганды mGluR2/3 рецепторов**

**(21) e 2018 1014**

- (51) Int.Cl.: **A23L 5/30** (2016.01.01)  
**A21D 13/06** (2017.01.01)  
**C12C 1/02** (2006.01.01)  
**A23L 5/20** (2016.01.01)  
**A23L 7/10** (2016.01.01)  
**A23L 7/196** (2016.01.01)  
**A21D 13/066** (2017.01.01)

(96) 16823236.1, 2016.12.16

(87) WO 2017/103214, 2017.06.22

(31) UB20159442

(32) 2015.12.17

(33) IT

(71) NEW GLUTEN WORLD S.R.L., IT

(72) LAMACCHIA Carmela, IT

(54) **Procedeu de detoxifiere a proteinelor de gluten din semințele de cereale și utilizările acestuia în domeniul medical**

**Method for the detoxification of gluten proteins from cereal grains and uses thereof in medical field**

**Способ детоксикации белков клейковины из зерен зерновых культур и его применения в медицинской области**

**(21) e 2018 1015**

- (51) Int.Cl.: **C07D 403/12** (2006.01.01)  
**C07D 413/12** (2006.01.01)  
**A61K 31/4704** (2006.01.01)  
**A61P 29/00** (2006.01.01)

(96) 16823447.4, 2016.12.19

(87) WO 2017/106871, 2017.06.22

(31) 201562269518P

(32) 2015.12.18

(33) US

(71) AMGEN INC., US

(72) WEISS Matthew, US; MILGRAM Benjamin C, US; MARX Isaac E., US; DINEEN Thomas, US

(54) **Compuși alchilidihidrochinolinsulfonamidici**

**Alkyl dihydroquinoline sulfonamide compounds**

**Алкилдигидрохинолинсульфонамидные соединения**

**(21) e 2018 1016**

- (51) Int.Cl.: **C07D 403/12** (2006.01.01)  
**C07D 413/14** (2006.01.01)  
**A61K 31/4704** (2006.01.01)  
**C07D 215/36** (2006.01.01)  
**C07D 413/12** (2006.01.01)  
**C07D 241/44** (2006.01.01)  
**C07D 417/12** (2006.01.01)

(96) 16823450.8, 2016.12.19

(87) WO 2017/106872, 2017.06.22

(31) 201562269533P

(32) 2015.12.18

(33) US

(71) AMGEN INC., US

(72) WEISS Matthew, US; DINEEN Thomas, US; VAIDA Karina R., US

(54) **Compuși alchinildihidrochinolinsulfonamidici**  
**Alkynyl dihydroquinoline sulfonamide compounds**

**Алкинилдигидрохинолинсульфонамидные соединения**

**(21) e 2018 1017**

- (51) Int.Cl.: **C07K 16/44** (2006.01.01)  
**G01N 33/94** (2006.01.01)

(96) 16826522.1, 2016.12.15

(87) WO 2017/106508, 2017.06.22

(31) 201562268924P

(32) 2015.12.17

(33) US

(71) JANSSEN PHARMACEUTICA NV, BE

(72) HRYHORENKO Eric, US; SANKARAN Banumathi, US; DECORY Thomas R., US; TUBBS Theresa, US; COLT Linda, US; REMMERIE Bart M., BE; SALTER Rhys, US; DONAHUE Matthew G., US; GONG Yong, US

(54) **Anticorpi împotriva quetiapinei și utilizarea acestora**

**Antibodies to quetiapine and use thereof**

**Антитела к кветиапину и их применение**

(21) e 2018 1018

(51) Int.Cl.: **A61B 17/32** (2006.01.01)  
**A61B 18/14** (2006.01.01)

(96) 16828818.1, 2016.12.14

(87) WO 2017/106230, 2017.06.22

(31) 201514972995

(32) 2015.12.17

(33) US

(71) ETHICON LLC, PR

(72) OTREMBIAK Candice, US; SCHEIB Charles J., US; BOYD Benjamin M., US; PIERCE Amelia A., US; RUIZ ORTIZ Rafael J., US

(54) **Instrument chirurgical ultrasonic cu port de curățare****Ultrasonic surgical instrument with cleaning port****Ультразвуковой хирургический инструмент с портом очистки**

(21) e 2018 1019

(51) Int.Cl.: **A61B 17/32** (2006.01.01)  
**A61B 18/14** (2006.01.01)

(96) 16828819.9, 2016.12.14

(87) WO 2017/106233, 2017.06.22

(31) 201514970632

(32) 2015.12.16

(33) US

(71) ETHICON LLC, US

(72) HIBNER John A., US; HOUSER Kevin L., US; MONROE David A., US; CAGLE David J., US; STROBL Geoffrey S., US; LESSEK Timothy P., US; ALDRIDGE Jeffrey L., US; ASHER Ryan M., US; MOOTOO Mary E., US; SMITH Eric B., US; JOHNSON Gregory W., US; LOCKE David M., US

(54) **Instrument chirurgical cu buton multi-funcțional****Surgical instrument with multi-function button****Хирургический инструмент с многофункциональной кнопкой**

(21) e 2018 1020

(51) Int.Cl.: **A61B 17/32** (2006.01.01)  
**A61B 18/14** (2006.01.01)

(96) 16828820.7, 2016.12.14

(87) WO 2017/106235, 2017.06.22

(31) 201514970778

(32) 2015.12.16

(33) US

(71) ETHICON LLC, US

(72) RIESTENBERG Paul F., US; BOYD Benjamin M., US; GEE Jacob S., US; FALLER Craig N., US; SCHEIB Charles J., US; GALLMEYER Thomas C., US; KRAMER Katelynn, US; ASHER Ryan M., US; MUHLENKAMP Tylor C., US; STROBL Geoffrey S., US; MONROE David A., US

(54) **Instrument chirurgical cu selector de funcții****Surgical instrument with function selector****Хирургический инструмент с селектором функций**

(21) e 2018 1021

(51) Int.Cl.: **A61B 17/32** (2006.01.01)

(96) 16829163.1, 2016.12.14

(87) WO 2017/106238, 2017.06.22

(31) 201514972920

(32) 2015.12.17

(33) US

(71) ETHICON LLC, PR

(72) SCHEIB Charles J., US; BOYD Benjamin M., US; RIESTENBERG Paul F., US; FALLER Craig N., US; HAMILTON Allison, US; SWINDON Patrick J., US; CHERMSIDE-SCABBO Christopher J., US; HOUSER Kevin L., US; CAGLE David J., US; STROBL Geoffrey S., US; DANZIGER Benjamin J., US; NOBIS Rudolph H., US

(54) **Instrument chirurgical cu trigger multi-funcțional****Surgical instrument with multi-functioning trigger****Хирургический инструмент с многофункциональным триггером**

(21) e 2018 1022

(51) Int.Cl.: **C07K 16/28** (2006.01.01)

(96) 16829362.9, 2016.12.16

(87) WO 2017/106684, 2017.06.22

(31) 201562268570P

(32) 2015.12.17

(33) US

(71) JANSSEN BIOTECH, INC., US

(72) MARTINEZ Christian, US; CHEN Qiang, US; SWIECKI Melissa, US; KUHN Robert, US; ZHOU Hong, US; DUFFY Karen, US; BECART Stephane, US; HUANG Chichi, US; LIN-SCHMIDT Xiefan, US; WU Sheng-Jiun, US; LUO Jinquan, US; OBMOLOVA Galina, US; ERNST Robin, US

(54) **Anticorpi care leagă în mod specific HLA-DR și utilizările acestora**

**Antibodies specifically binding HLA-DR and their uses**

**Антитела, специфически связывающие HLA-DR и их применения**

(21) **e 2018 1023**

(51) Int.Cl.: **E04H 9/02** (2006.01.01)

**F16F 7/04** (2006.01.01)

**F16F 1/38** (2006.01.01)

**F16F 7/00** (2006.01.01)

(96) 16831725.3, 2016.12.05

(87) WO 2017/103729, 2017.06.22

(31) UB20159414

(32) 2015.12.16

(33) IT

(71) BULFERETTI, GIOVANNI, IT

(72) BULFERETTI Giovanni, IT

(54) **Conexiune antiseismică**

**Anti-seismic connection joint**

**Антисейсмическое соединение**

(21) **e 2018 1024**

(51) Int.Cl.: **C07K 16/00** (2006.01.01)

(96) 16834067.7, 2016.12.16

(87) WO 2017/106643, 2017.06.22

(31) 201562269138P

(32) 2015.12.18

(33) US

(71) EISAI R&D MANAGEMENT CO., LTD., JP

(72) SPIDEL Jared, US; ALBONE Earl, US

(54) **Imunoglobuline conjugate cu lizină C-terminală**

**C-terminal lysine conjugated immunoglobulins**

**Иммуноглобулины, конъюгированные с C-терминальным лизином**

(21) **e 2018 1025**

(51) Int.Cl.: **C07D 213/81** (2006.01.01)

**C07D 401/06** (2006.01.01)

**A61K 31/44** (2006.01.01)

**A61K 31/4545** (2006.01.01)

**A61P 31/00** (2006.01.01)

**A61P 35/00** (2006.01.01)

**A61P 37/04** (2006.01.01)

**C07D 213/84** (2006.01.01)

**C07D 237/24** (2006.01.01)

**C07D 239/28** (2006.01.01)

**C07D 241/24** (2006.01.01)

**C07D 401/12** (2006.01.01)

**C07D 401/14** (2006.01.01)

**C07D 405/12** (2006.01.01)

**C07D 405/14** (2006.01.01)

(96) 16840349.1, 2016.12.16

(87) WO 2017/106634, 2017.06.22

(31) 201562268680P; 201662347817P; 201662385048P

(32) 2015.12.17; 2016.06.09; 2016.09.08

(33) US; US; US

(71) INCYTE CORPORATION, US

(72) WU Liangxing, US; YU Zhiyong, US; ZHANG Fenglei, US; YAO Wenqing, US

(54) **Derivați de N-fenil-piridin-2-carboxamidă și utilizarea acestora în calitate de modulatori ai interacțiunii proteină/proteină PD-1/PD-L1**

**N-phenyl-pyridine-2-carboxamide derivatives and their use as PD-1/PD-L1 protein/protein interaction modulators**

**Производные N-фенил-пиридин-2-карбоксамида и их применение в качестве модуляторов PD-1/PD-L1 белок/белкового взаимодействия**

(21) **e 2018 1026**

(51) Int.Cl.: **C07K 16/10** (2006.01.01)

**A61K 39/395** (2006.01.01)

(96) 16867376.2, 2016.12.14

(87) WO 2017/106346, 2017.06.22

(31) 201561267652P

(32) 2015.12.15

(33) US

(71) GILEAD SCIENCES, INC., US

(72) BALAKRISHNAN Mini, US; CARR Brian A., US; CORBIN John, US; PACE Craig S., US; THOMSEN Nathan D., US; ZHANG Xue, US

(54) **Anticorpi care neutralizează virusul imunodeficienței umane**

**Human immunodeficiency virus neutralizing antibodies**

**Антитела, нейтрализующие вирус иммунодефицита человека**

## (21) e 2018 1027

- (51) Int.Cl.: **A61K 39/395** (2006.01.01)  
**C07K 16/28** (2006.01.01)  
**C07K 16/30** (2006.01.01)  
**C07K 16/46** (2006.01.01)
- (96) 16876434.8, 2016.12.12  
(87) WO 2017/106061, 2017.06.22  
(31) 201562266944P  
(32) 2015.12.14  
(33) US  
(71) MACROGENICS, INC., US  
(72) JOHNSON Leslie S., US; CHICHILI Gurunadh Reddy, US; SHAH Kalpana, US; LA MOTTE-MOHS Ross, US; MOORE Paul A., US; BONVINI Ezio, US; KOENIG Scott, US
- (54) **Molecule bispecifice care posedă imunoreactivitate cu PD-1 și CTLA-4 și procedee de utilizare a acestora**  
**Bispecific molecules having immunoreactivity with PD-1 and CTLA-4, and methods of use thereof**  
**Биспецифические молекулы, обладающие иммунореактивностью с PD-1 и CTLA-4, и способы их применения**

## (21) e 2018 1028

- (51) Int.Cl.: **C07D 205/08** (2006.01.01)  
**A61K 31/397** (2006.01.01)  
**A61P 31/04** (2006.01.01)
- (96) 16876436.3, 2016.12.12  
(87) WO 2017/106064, 2017.06.22  
(31) 201562267855P  
(32) 2015.12.15  
(33) US  
(71) MERCK SHARP & DOHME CORP., US  
(72) TANG Haifeng, US; LIU Weiguo, US; DING Fa-Xiang, US; SUN Wanying, US; ZANG Yi, US; PAN Weidong, US; OGAWA Anthony, US; BROCKUNIER Linda, US; HUANG Xianhai, US; WANG Hongwu, US; MAL Rudrajit, US; BIFTU Tesfaye, US; PARK Min, US; GUO Yan, US; JIANG Jinlong, US; CHEN Helen, US; PLUMMER Christopher W., US
- (54) **Compuși de biarilmonobactam și procedee de utilizare a acestora pentru tratamentul infecțiilor bacteriene**  
**Biaryl monobactam compounds and methods of use thereof for the treatment of bacterial infections**  
**Биарилмонобактамные соединения и способы их применения для лечения бактериальных инфекций**

## (21) e 2018 1029

- (51) Int.Cl.: **A61K 47/50** (2017.01.01)  
**A61P 21/00** (2006.01.01)  
**A61P 31/16** (2006.01.01)
- (96) 16876554.3, 2016.12.14  
(87) WO 2017/106304, 2017.06.22  
(31) 201562267723P  
(32) 2015.12.15  
(33) US  
(71) SAREPTA THERAPEUTICS, INC., US  
(72) HANSON Gunnar J., US; ZHOU Ming, US  
(54) **Conjugate peptid-oligonucleotide**  
**Peptide oligonucleotide conjugates**  
**Пептид-олигонуклеотидные конъюгаты**

## (21) e 2018 1030

- (51) Int.Cl.: **A61K 31/425** (2006.01.01)  
**A61P 43/00** (2006.01.01)  
**C07C 311/15** (2006.01.01)
- (96) 16876635.0, 2016.12.15  
(87) WO 2017/106409, 2017.06.22  
(31) 201562269648P; 201662417040P; 201662422182P  
(32) 2015.12.18; 2016.11.03; 2016.11.15  
(33) US; US; US  
(71) MERCK SHARP & DOHME CORP., US  
(72) GRESHOCK Thomas J., US; MULHEARN James, US; GUO Liangqin, US; ZHANG Ting, US; WANG Deping, US; KIM Ronald M., US; LAYTON Mark E., US; KELLY Michael J. III, US; ANAND Rajan, US; JIAN Tianying, US; NANTERMET Philippe, US; ROECKER Anthony J., US; WON Walter, US; ZHOU Gang, US
- (54) **Compuși de arilsulfonamidă legați prin diamino-alkilamino cu activitate selectivă în canalele de sodiu voltaj-dependente**  
**Diamino-alkylamino-linked arylsulfonamide compounds with selective activity in voltage-gated sodium channels**  
**Диамино-алкиламино-связанные арилсульфонамидные соединения с селективной активностью в вольтаж-зависимых натриевых каналах**

(21) **e 2018 1031**

- (51) Int.Cl.: **A61K 39/02** (2006.01.01)  
**A61K 39/00** (2006.01.01)  
**A61K 31/70** (2006.01.01)  
**A61K 31/7036** (2006.01.01)
- (96) 16876841.4, 2016.12.16
- (87) WO 2017/106754, 2017.06.22
- (31) 201562268255P
- (32) 2015.12.16
- (33) US
- (71) ADVAXIS, INC., US
- (72) PETIT Robert, US; CODER Brandon, US
- (54) **Imunoterapie pe bază de Listeria și procedee de utilizare a acesteia**  
**Listeria-based immunotherapy and methods of use thereof**  
**Иммунотерапия на основе Листерии и способы ее применения**

(21) **e 2018 1033**

- (51) Int.Cl.: **D06P 3/54** (2006.01.01)  
**D06P 5/04** (2006.01.01)  
**D06P 1/653** (2006.01.01)
- (96) 17700613.7, 2017.01.04
- (87) WO 2017/118671, 2017.07.13
- (31) 201600098
- (32) 2016.01.04
- (33) GB
- (71) NIKWAX LIMITED, GB
- (72) ELLIS David John, GB; BROWN Nicholas, GB
- (54) **Procedeu de îndepărtare a colorantului din produsele textile**  
**Method of dye clearing textiles**  
**Способ удаления красителя с текстильных изделий**

(21) **e 2018 1032**

- (51) Int.Cl.: **F23Q 1/02** (2006.01.01)  
**F23D 14/22** (2006.01.01)  
**F23L 7/00** (2006.01.01)
- (96) 17175526.7, 2017.06.12
- (97) 3293456, 2018.10.24
- (31) 102016008579
- (32) 2016.07.14
- (33) DE
- (71) MESSER AUSTRIA GMBH, AT
- (72) DEMUTH Martin, AT
- (54) **Arzător**  
**Burner**  
**Горелка**

## **FF4A Brevete de invenție acordate / Granted patents for invention / Предоставленные патенты на изобретения**

**O**rice persoană interesată are dreptul să ceară revocarea în tot sau în parte a hotărârii de acordare a brevetului în termen de 6 luni de la data publicării mențiunii privind acordarea brevetului. Opoziția se face în scris și motivat la AGEPI, în baza motivelor prevăzute de art. 57 alin.(2) din Legea nr. 50-XVI din 07.03.2008 privind protecția invențiilor.

**A**ny person concerned shall be entitled to request a full or partial revocation of any decision to grant a patent within 6 months as from the date of publication of the mention of the grant of the patent. The opposition shall be reasoned and filed in writing with AGEPI, on the grounds provided for in Art. 57(2) of the Law No. 50-XVI of 07.03.2008 on the Protection of Inventions.

**Л**юбое лицо вправе подать в AGEPI мотивированное возражение о полном или частичном аннулировании решения о предоставлении патента в течение 6 месяцев с даты публикации сведений о предоставлении патента. Возражение подается в письменной форме на основании мотивов, предусмотренных в части (2) ст. 57 Закона № 50-XVI от 07.03.2008 г. об охране изобретений.



- (11) 4599 (13) B1
- (51) Int. Cl.: A61K 31/545 (2006.01)  
A61K 38/14 (2006.01)  
C07D 501/00 (2006.01)  
C07K 9/00 (2006.01)
- (21) a 2015 0101
- (22) 2014.03.06
- (31) 61/779065
- (32) 2013.03.13
- (33) US
- (85) 2015.10.12
- (86) PCT/US2014/021064, 2014.03.06
- (87) WO 2014/158952 A1, 2014.10.02
- (71)(73) THERAVANCE BIOPHARMA ANTIBIOTICS IP, LLC, US
- (72) ZHANG Weijiang, US; CHEUNG Ronnie, US; FILIPOV Dimitar, US; GREEN Jack, US; LEE Junning, US
- (74) ANDRIEȘ Ludmila
- (54) Săruri de hidrociorură a unui compus antibiotic
- (57) Invenția se referă la un compus cu formula I:

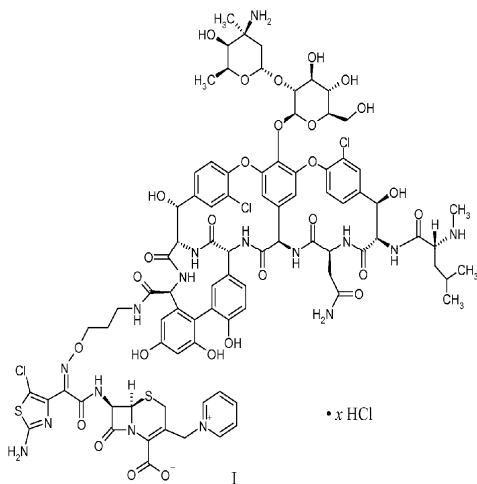

În care x se află în intervalul de la 1 până la 2. Invenția se referă, de asemenea, la compoziții farmaceutice ce conțin astfel de compuși, la procedee de obținere, la utilizarea unor astfel de compuși și la metode de tratament al infecției bacteriene.

Revendicări: 19  
Figuri: 5

\*  
\* \*

- (54) Hydrochloride salts of an antibiotic compound
- (57) The invention relates to a compound of formula I:

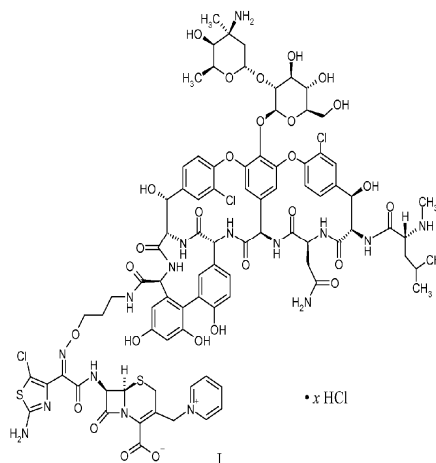

wherein x is in the range of from about 1 to about 2. The invention also relates to pharmaceutical compositions containing such compounds, processes for preparing, the use of such compounds and methods for treating a bacterial infection.

Claims: 19  
Fig.: 5

\*  
\* \*

- (54) Гидрохлоридные соли антибиотического соединения
- (57) Изобретение относится к соединению формулы I:

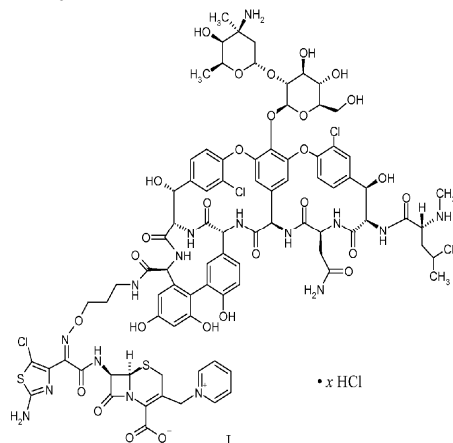

где  $X$  находится в диапазоне от 1 до 2. Изобретение также относится к фармацевтическим композициям, содержащим такие соединения, к способам получения, к применению таких соединений и к способам лечения бактериальной инфекции.

П. формулы: 19

Фиг.: 5

- (11) **4600** (13) **B1**  
 (51) **Int. Cl.:** **C07C 337/04** (2006.01)  
**C07C 65/11** (2006.01)  
**A61K 31/175** (2006.01)  
**A61P 31/02** (2006.01)  
**A61P 31/04** (2006.01)
- (21) a 2017 0061  
 (22) 2017.06.06  
 (71) INSTITUTUL DE CHIMIE AL ACADEMIEI DE ȘTIINȚE A MOLDOVEI, MD; INSTITUTUL DE FIZICĂ APLICATĂ AL ACADEMIEI DE ȘTIINȚE A MOLDOVEI, MD; UNIVERSITATEA DE STAT DE MEDICINĂ ȘI FARMACIE "NICOLAE TESTEMIȚANU" DIN REPUBLICA MOLDOVA, MD
- (72) LAZARESCU Ana, MD; MELNIC Elena, MD; BOUROȘ Pavlina, MD; ZARICIUC Elena, MD
- (73) INSTITUTUL DE CHIMIE AL ACADEMIEI DE ȘTIINȚE A MOLDOVEI, MD; INSTITUTUL DE FIZICĂ APLICATĂ AL ACADEMIEI DE ȘTIINȚE A MOLDOVEI, MD; UNIVERSITATEA DE STAT DE MEDICINĂ ȘI FARMACIE "NICOLAE TESTEMIȚANU" DIN REPUBLICA MOLDOVA, MD
- (54) **Compus hidrazonic al acidului 4-formil-3-hidroxi-2-naftoic care manifestă activitate antimicrobiană**
- (57) Invenția se referă la chimia organică și medicină, și anume la un compus organic biologic activ din clasa ditiogidrazonelor, derivat al acidului 4-formil-3-hidroxi-2-naftoic cu formula:

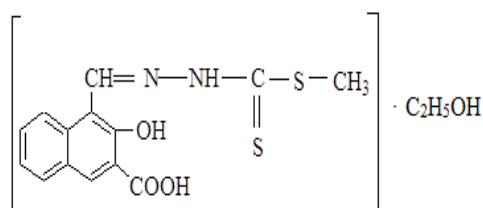

care posedă activitate antimicrobiană față de microorganismele gram pozitive și gram negative.

Revendicări: 2

Figuri: 1

- (54) **4-Formyl-3-hydroxy-2-naphthoic acid hydrazone compound exhibiting antimicrobial activity**
- (57) The invention relates to organic chemistry and medicine, in particular to a biologically active organic compound of the dithiohydrazone class, 4-formyl-3-hydroxy-2-naphthoic acid derivative of the Formula:

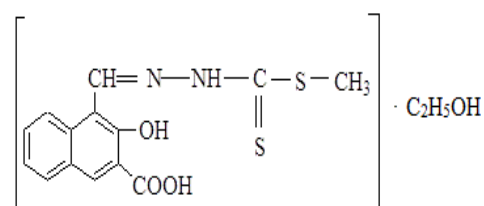

which possesses antimicrobial activity against gram-positive and gram-negative microorganisms.

Claims: 2

Fig.: 1

- (54) **Гидразоновое соединение 4-формил-3-гидрокси-2-нафтойной кислоты, проявляющее противомикробную активность**
- (57) Изобретение относится к органической химии и медицине, а именно к биологически активному органическому соединению класса дитиогидразонов, производному 4-формил-3-гидрокси-2-нафтойной кислоты формулы:

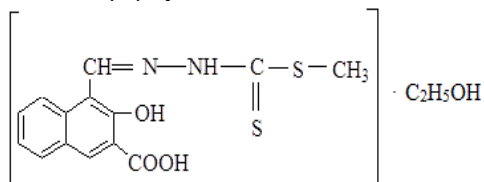

которое обладает антимикробной активностью против грамположительных и грамотрицательных микроорганизмов.

П. формулы: 2

Фиг.: 1

- (11) **4601 (13) B1**  
 (51) **Int. Cl.:** *C07D 233/56* (2006.01)  
*C07D 401/04* (2006.01)  
*C07D 401/14* (2006.01)  
*A61K 31/4436* (2006.01)  
*A61K 31/4164* (2006.01)  
*A61P 31/12* (2006.01)  
 (21) a 2014 0082  
 (22) 2013.01.24  
 (31) 61/591710  
 (32) 2012.01.27  
 (33) US  
 (85) 2014.08.14  
 (86) PCT/US2013/022997, 2013.01.24  
 (87) WO 2013/112741 A1, 2013.08.01  
 (71) GILEAD SCIENCES INC., US  
 (72) NOTTE Gregory, US  
 (73) GILEAD SCIENCES INC., US  
 (74) CORCODEL Angela  
 (54) **Inhibitor al kinazei inductoare de apoptoză**  
 (57) Prezenta invenție se referă la un compus cu formula (I):

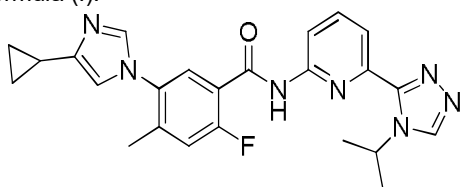

(I)

Compusul posedă activitate de inhibare a kinazei inductoare de apoptoză („ASK1”) și poate fi utilizat în tratamentul bolilor, cum ar fi boala renală, nefropatia diabetică, fibroza renală și fibroza hepatică.

Revendicări: 14  
 Figuri: 2

\*  
 \* \*

- (54) **Apoptosis signal-regulating kinase inhibitor**  
 (57) The present invention relates to a compound of formula (I):

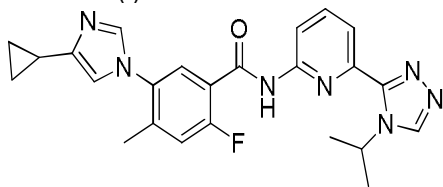

(I)

The compound has apoptosis signal-regulating kinase (“ASK 1”) inhibitory activity and is useful in the treatment of diseases such as kidney disease, diabetic nephropathy and kidney fibrosis.

Claims: 14  
 Fig.: 2

\*  
 \* \*

- (54) **Ингибитор киназы индуцирующей апоптоз**  
 (57) Настоящее изобретение относится к соединению формулы (I):

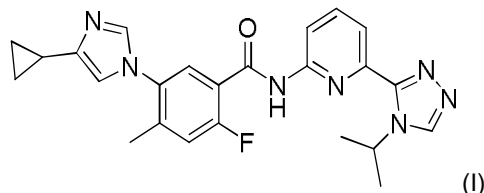

(I)

Соединение обладает активностью ингибирования киназы индуцирующей апоптоз („ASK1”) и может быть использовано при лечении таких заболеваний, как болезнь почек, диабетическая нефропатия, почечный фиброз и печеночный фиброз.

П. формулы: 14  
 Фиг.: 2

- (11) **4602 (13) B1**  
 (51) **Int. Cl.:** *C07D 491/18* (2006.01)  
*A61K 31/4995* (2006.01)  
*A61P 31/14* (2006.01)  
 (21) a 2014 0136  
 (22) 2013.07.02  
 (31) 61/667806; 61/798524  
 (32) 2012.07.03; 2013.03.15  
 (33) US; US  
 (85) 2014.12.22  
 (86) PCT/US2013/049119, 2013.07.02  
 (87) WO 2014/008285 A1, 2014.01.09  
 (71)(73) GILEAD SCIENCES, INC., US  
 (72) BJORNSON Kyla, US; CANALES Eda, US; COTTELL Jeromy J., US; KARKI Kapil Kumar, US; KATANA Ashley Anne, US; KATO Darryl, US; KOBAYASHI Tetsuya, US; LINK John O., US; MARTINEZ Ruben, US; PHILLIPS Barton W., US; PYUN Hyung-Jung, US; SANGI Michael, US; SCHRIER Adam James, US; SIEGEL Dustin, US; TAYLOR James G., US; TRAN Chinh Viet, US; TREJO MARTIN Teresa Alejandra, US; VIVIAN Randall W., US; YANG Zheng-Yu, US; ZABLOCKI Jeff, US; ZIPFEL Sheila, US  
 (74) MARGINE Ion

- (54) **Inhibitori ai virusului hepatic C**  
 (57) Invenția se referă la compuși cu formula IV:

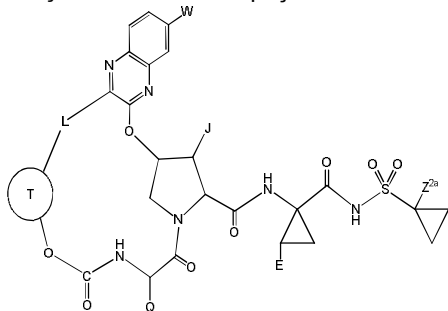

IV,

precum și la sărurile acceptabile farmaceutic ale acestora și la compoziții farmaceutice care conțin acești compuși. Invenția se referă, de asemenea, la utilizări medicale a acestor compuși și la o metodă de tratament al infecției cu virusul hepatitei C.

Revendicări: 35

\*  
\* \*

- (54) **Inhibitors of hepatitis C virus**  
 (57) The invention relates to compounds of Formula IV:

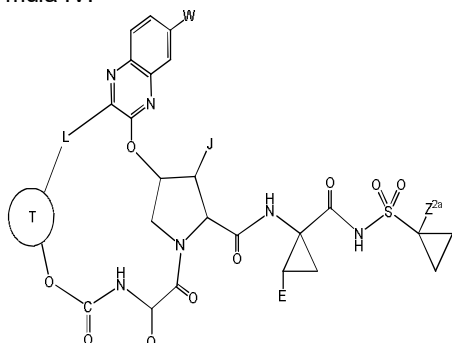

IV,

as well as pharmaceutically acceptable salts thereof and pharmaceutical compositions containing such compounds. The invention also relates to medical uses of said compounds and a method of treating hepatitis C virus infection.

Claims: 35

\*  
\* \*

- (54) **Ингибиторы вируса гепатита C**  
 (57) Изобретение относится к соединениям формулы IV:

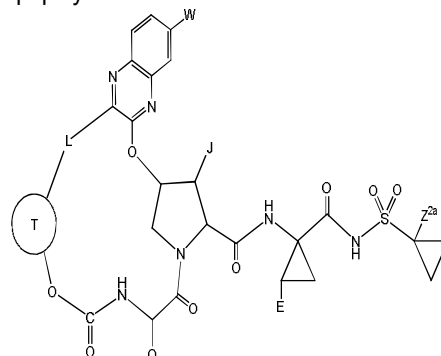

IV,

а также к их фармацевтически приемлемым солям и к фармацевтическим композициям, содержащим эти соединения. Изобретение также относится к медицинским применениям указанных соединений и к способу лечения инфекции вируса гепатита C.

П. формулы: 35

- 
- (11) **4603 (13) B1**  
 (51) **Int. Cl.: C25D 3/06** (2006.01)  
 (21) a 2018 0053  
 (22) 2018.06.28  
 (71)(73) INSTITUTUL DE FIZICĂ APLICATĂ, MD  
 (72) GOLOGAN Viorel, MD; SIDELNICOVA Svetlana, MD; IVAȘCU Sergiu, MD  
 (54) **Procedeu de depunere a acoperirilor din electrolit pe bază de crom trivalent**  
 (57) Invenția se referă la galvanotehnică, și anume la un procedeu de depunere acoperirilor din electrolit pe bază de crom trivalent. Procedeu de depunere a acoperirilor din electrolit pe bază de crom trivalent include depunerea acoperirii de crom dintr-un electrolit oxalat-sulfat, care conține, g/L: Cr<sub>2</sub>(SO<sub>4</sub>)<sub>3</sub>·6H<sub>2</sub>O – 200, Na<sub>2</sub>C<sub>2</sub>O<sub>4</sub> – 30, Na<sub>2</sub>SO<sub>4</sub> – 80, la un PH de 0,8...1,2, temperatura electrolitului de 35...45°C, densitatea curentului catodic de 2,0...4,0 kA/m<sup>2</sup>, cu utilizarea unei surse de curent trifazat și a unui

dispozitiv inductiv-capacitiv, conectat consecutiv în circuitul de alimentare a băii galvanice, totodată dispozitivul este format din două blocuri – capacitiv și inductiv, conectate paralel între ele, blocul inductiv având inductanța în limitele 0,1...10,0 H, iar blocul capacitiv având capacitatea sumară în limitele 0,001...0,11 F.

Revendicări: 1

Figuri: 1

\*  
\* \*

(54) **Process for deposition of coatings from trivalent chromium-based electrolyte**

(57) The invention relates to electroplating, namely to a process for deposition of coatings from trivalent chromium-based electrolyte.

The process for deposition of coatings from trivalent chromium-based electrolyte comprises deposition of a chromium coating from an oxalate-sulfate electrolyte, containing, g/L: Cr<sub>2</sub>(SO<sub>4</sub>)<sub>3</sub>·6H<sub>2</sub>O – 200, Na<sub>2</sub>C<sub>2</sub>O<sub>4</sub> – 30, Na<sub>2</sub>SO<sub>4</sub> – 80, with a pH of 0.8...1.2, an electrolyte temperature of 35...45°C, a cathode current density of 2.0...4.0 kA/m<sup>2</sup>, using a three-phase current source and an inductive-capacitive device, connected in series into the supply circuit of a galvanic bath, at the same time the device is formed of two units – capacitive and inductive, connected in parallel to each other, the inductive unit has an inductance within the limits of 0.1...10.0 H, and the capacitive unit has a total capacity within the limits of 0.001...0.11F.

Claims: 1

Fig.: 1

\*  
\* \*

(54) **Способ нанесения покрытий из электролита на основе трехвалентного хрома**

(57) Изобретение относится к гальванотехнике, а именно к способу нанесения покрытий из электролита на основе трехвалентного хрома.

Способ нанесения покрытий из электролита на основе трехвалентного хрома включает нанесение хромового покрытия из оксалатсульфатного электролита, который содержит, г/л: Cr<sub>2</sub>(SO<sub>4</sub>)<sub>3</sub>·6H<sub>2</sub>O – 200, Na<sub>2</sub>C<sub>2</sub>O<sub>4</sub> – 30, Na<sub>2</sub>SO<sub>4</sub> – 80, при pH - 0,8...1,2, температуре электролита 35...45°C, плотности катодного тока 2,0...4,0 kA/m<sup>2</sup>, с использованием источника трехфазного тока и индуктивно-емко-

стного устройства, соединенного последовательно в цепи питания гальванической ванны, при этом устройство состоит из двух блоков – емкостного и индуктивного, соединенных параллельно между собой, индуктивный блок имеет индуктивность в пределах 0,1...10,0 Гн, а емкостный блок имеет суммарную емкость в пределах 0,001...0,11Ф.

П. формулы: 1

Фиг.: 1

(11) **4604 (13) B1**

(51) **Int. Cl.: D21J 1/00 (2006.01)  
D21J 3/00 (2006.01)**

(21) a 2015 0040

(22) 2013.09.27

(31) P.400981

(32) 2012.09.28

(33) PL

(85) 2015.04.28

(86) PCT/PL2013/000123, 2013.09.27

(87) WO 2014/051447 A1, 2014.04.03

(71)(73) ASTON INVESTMENT SPÓŁKA Z OGRANICZONĄ ODPOWIEDZIALNOŚCIĄ, PL

(72) WYSOCKI Jerzy, PL

(74) FOCȘA Valentin

(54) **Procedeu de fabricare a obiectului turnat biodegradabil, în special a veselei și ambalajelor**

(57) Invenția se referă la un procedeu de fabricare a obiectelor turnate biodegradabile, în special a veselei și ambalajelor.

Procedeu de fabricare a obiectului turnat biodegradabil cu aplicarea procesului de creare a presiunii vaporilor de apă în interiorul unei forme compuse include amestecarea tărâțelor friabile, cu granulare de la 0,01 până la 2,80 mm în cantitate de 95...100% de masă, conținând 14% de apă legată structural sub formă de umiditate, cu obținerea unui amestec de substanță friabilă, încălzirea formei până la o temperatură de 120°C sau mai mult, amplasarea amestecului de substanță friabilă menționat în una dintre părți a formei, închiderea formei, supunerea amestecului tratării simultane cu temperatură și presiune în intervalul de 1...10 MPa, depresurizarea formei, cel puțin o dată, prin formarea unui gol între marginile formei de cel mult 0,5 mm, și deschiderea formei.

Revendicări: 6

\*  
\* \*

(54) **Method for manufacturing biodegradable mouldings, in particular tableware and packages**

(57) The invention relates to a method for manufacturing biodegradable mouldings, in particular tableware and packages.

The method for manufacturing biodegradable mouldings with application of the method of evoking the water vapour pressure inside the form, involves mixing loose bran, of granulation from 0.01 up to 2.80 mm, in the amount of 95-100% of weight, containing 14% of water structurally bound in the form of moisture, obtaining of a mixture of dry material, heating of the form up to a temperature of 120°C or above, placement of the mixture in one of the parts of the multipart form, then the form is closed, the mixture is subject to the simultaneous operation of temperature and pressure of the scope 1...10 MPa, the depressurizations of the form is minimum 1, forming the crack between the edges of the form not wider than 0.5 mm, and opening of the form.

Claims: 6

\*  
\* \*

(54) **Способ изготовления биоразлагаемого формованного изделия, в частности столовой посуды и упаковок**

(57) Изобретение относится к способу изготовления биоразлагаемого формованного изделия, в частности столовой посуды и упаковок.

Способ изготовления биоразлагаемого формованного изделия с применением процесса создания давления водяного пара внутри составной формы включает смешивание рассыпчатых отрубей, со степенью гранулирования 0,01...2,80 мм, в количестве 95...100% веса, содержащие 14% структурно связанной воды в виде влаги, с получением смеси сыпучего материала, нагревание формы до температуры 120°C или выше, размещение смеси в одну из частей составной формы, затем форму закрывают, смесь подвергают одновременной обработке температурой и давлением в диапазоне 1...10 МПа, разгерметизация формы, по меньшей мере, один раз, путем формирования зазора между краями формы не более 0,5 мм, и открытие формы.

П. формулы: 6

(11) **4605 (13) B1**

(51) **Int. Cl.: E04B 1/16** (2006.01)

**E04B 2/84** (2006.01)

**E04B 5/16** (2006.01)

**E04B 5/32** (2006.01)

**E04G 9/02** (2006.01)

**E04G 11/20** (2006.01)

(21) a 2017 0087

(22) 2017.10.10

(71)(73) POPESCU Nicolae, MD; COREȚCHI Ana, MD; POPESCU Pavel, MD

(72) POPESCU Nicolae, MD; COREȚCHI Ana, MD; FURDUI Andrei, MD; POPESCU Pavel, MD

(74) ȘCERBAN Pavel

(54) **Procedee de executare a elementelor de construcție ale clădirii/edificiului din beton armat monolit și echipament tehnologic pentru realizarea acestora**

(57) Invenția se referă la construcție și poate fi folosită la executarea clădirilor/edificiilor monolite cu multe etaje.

Echipamentul tehnologic conține un cofraj mobil, care conține cricuri de ridicare cu coloane (1) strânse în manșoane (9), pe care sunt instalate rame de cric în formă de U. În baza suporturilor (3) ramelor de cric sunt instalate cu posibilitatea deplasării dispozitive de prindere (6) a panourilor (7) cofrajului construcțiilor verticale și suporturi rabatabile (8). În procesul de executare a lucrărilor cofrajul se reazemă de construcțiile executate anterior cu ajutorul coloanelor cricurilor de ridicare, totodată manșoanelor care cuprind coloanele li se atribuie mișcare de rotație. În continuare, pe construcțiile nou executate se efectuează instalarea suporturilor rabatabile ale ramelor de cric, se scot împreună cu manșoanele coloanele cricurilor de ridicare și se toarnă beton în cavitățile formate. Se efectuează mutarea cofrajului pe construcțiile executate cu ajutorul cricurilor de ridicare și ciclul se repetă.

Revendicări: 20

Figuri: 15

\*  
\* \*

(54) **Processes for erecting structural components of a building/structure of cast-in-situ reinforced concrete and technological equipment for its realization**

(57) The invention relates to construction and can be used for the erection of multistorey cast-in-situ buildings/structures.

The technological equipment comprises a movable formwork, comprising hoisting jacks with columns (1) enclosed in sleeves (9), on which are installed U-shaped jack frames. In the base of the uprights (3) of the jack frames are fixed with the possibility of displacement holders (6) of the formwork panels (7) of the vertical structures and outriggers (8). In the course of the work, the formwork is abutted on previously erected structures by means of the hoisting jack columns, while the sleeves embracing the columns are assigned rotational motion. Further, on the newly erected structures is carried out the installation of outriggers of the jack frames, the columns of the hoisting jacks are removed together with the sleeves and concrete is poured into the formed cavities. It is carried out reinstallation of the formwork on the erected structures by means of the hoisting jacks and the cycle is repeated.

Claims: 20

Fig.: 15

\*  
\* \*

(54) **Способы возведения конструктивных элементов здания/сооружения из монолитного железобетона и технологическая оснастка для его осуществления**

(57) Изобретение относится к строительству и может быть использовано при возведении многоэтажных монолитных зданий/сооружений.

Технологическая оснастка включает подвижную опалубку, которая содержит подъемные домкраты с заключенными в гильзы (9) стойками (1), на которых установлены П-образные домкратные рамы.

В основании стоек (3) домкратных рам закреплены с возможностью перемещения держатели (6) щитов (7) опалубки вертикальных конструкций и выносные опоры (8). В процессе выполнения работ опалубку опирают на ранее возведенные конструкции посредством стоек подъемных домкратов, при этом охватывающим стойки гильзам придают вращательное движение. Далее, на вновь возведенные конструкции производят установку выносных опор домкратных рам, извлекают вместе с гильзами стойки подъемных домкратов и укладывают бетон в образованные полости. Производят переустановку опалубки на возведенные конструкции посредством подъемных домкратов и цикл повторяют.

П. формулы: 20

Фиг.: 15

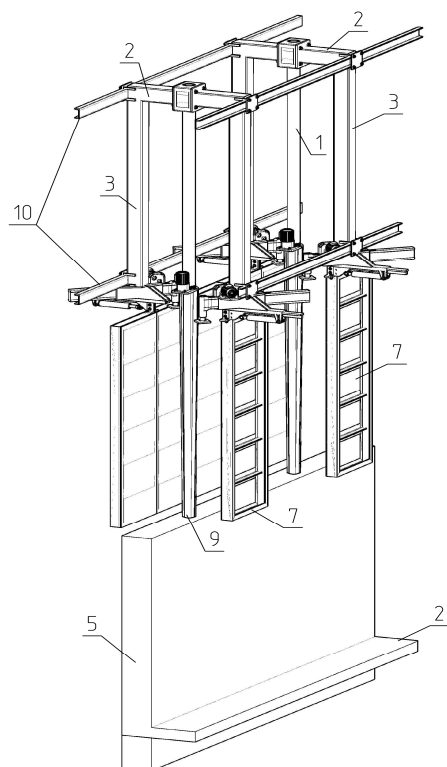

**FF9Y Brevete de invenție  
de scurtă durată acordate /  
Granted short-term patents for invention /  
Предоставленные краткосрочные патенты  
на изобретения**

**O**rice persoană interesată are dreptul să ceară revocarea în tot sau în parte a hotărârii de acordare a brevetului în termen de 6 luni de la data publicării mențiunii privind acordarea brevetului. Opoziția se face în scris și motivat la AGEPI, în baza motivelor prevăzute de art. 57 alin. (2) din Legea nr. 50-XVI din 07.03.2008 privind protecția invențiilor.

Odată cu publicarea mențiunii privind acordarea brevetului de invenție de scurtă durată documentele cererii sunt expuse în biblioteca AGEPI, accesibile publicului, și pot fi consultate direct sau se pot comanda copii, contra cost.

**A**ny person concerned shall be entitled to request a full or partial revocation of any decision to grant a patent within 6 months as from the date of publication of the mention of the grant of the patent. The opposition shall be reasoned and filed in writing with AGEPI, on the grounds provided for in Art. 57(2) of the Law No. 50-XVI of 07.03.2008 on the Protection of Inventions.

At the same time as the publication of the mention of the decision to grant a short-term patent for invention, the application documents shall be made available to the public in the AGEPI library, and may be consulted directly or copies may be ordered for payment of an additional fee.

**Л**юбое лицо вправе подать в AGEPI мотивированное возражение о полном или частичном аннулировании решения о предоставлении патента в течение 6 месяцев с даты публикации сведений о предоставлении патента. Возражение подается в письменной форме на основании мотивов, предусмотренных в части (2) ст. 57 Закона № 50-XVI от 07.03.2008 г. об охране изобретений.

Одновременно с публикацией сведений о предоставлении краткосрочного патента на изобретение производится выкладка документов заявки в библиотеке AGEPI, общедоступных для ознакомления, а за дополнительную плату могут быть заказаны их копии.



- (11) **1289** (13) Y  
 (51) **Int. Cl.: A23C 23/00** (2006.01)  
           **A23L 29/00** (2016.01)  
           **A23L 33/105** (2016.01)  
 (21) s 2017 0121  
 (22) 2017.11.22  
 (71)(73) UNIVERSITATEA TEHNICĂ A MOLDOVEI, MD; INSTITUTUL NAȚIONAL DE CERCETARE-DEZVOLTARE PENTRU TEHNOLOGII IZOTOPICE ȘI MOLECULARE, RO  
 (72) GHENDOV-MOȘANU Aliona, MD; POPES-CU Liliana, MD; STURZA Rodica, MD; LUNG Ildiko, RO; OPRIȘ Ocsana-Ileana, RO; SORAN Maria-Loredana, RO; STAN Manuela Cristina, RO  
 (54) **Procedeu de fabricare a desertului de brânză funcțional**  
 (57) Invenția se referă la industria laptelui, și anume la un procedeu de fabricare a desertului de brânză funcțional.  
 Procedeu, conform invenției, include amestecarea brânzei cu un conținut de grăsimi de 0...9% cu sirop de zahăr de 65...85% și smântână dulce pasteurizată cu un conținut de grăsimi de 20...35%, pasteurizarea amestecului la temperatura de 72...77°C, adăugarea unui stabilizator, răcirea până la temperatura de 50...55°C, adăugarea extractului hidroalcoolic de aronia sau de cătină albă, sau de măceș, sau de păducel cu conținut de substanțe uscate de 40...85% în cantitate de 0,4...3,0%, amestecarea și răcirea până la temperatura de 2...6°C.

Revendicări: 1

\*  
\* \*

- (54) **Process for producing a functional curd dessert**  
 (57) The invention relates to the dairy industry, namely to a process for producing a functional curd dessert.  
 The process, according to the invention, comprises mixing the curds with a fat content of 0...9% with sugar syrup of 65...85% and pasteurized cream with a fat content of 20...35%, pasteurizing the mixture at a temperature of 72...77°C., adding a stabilizer, cooling to a temperature of 50...55°C, adding a hydroalcoholic extract of black chokeberry or sea buckthorn, or hips, or haws with a dry substance content of 40...85%, in an amount of 0.4...3.0%, stirring and cooling to a temperature of 2...6°C.

Claims: 1

\*  
\* \*

- (54) **Способ производства функционального творожного десерта**  
 (57) Изобретение относится к молочной промышленности, а именно к способу производства функционального творожного десерта.  
 Способ, согласно изобретению, включает смешивание творога с содержанием жира 0...9% с сахарным сиропом с концентрацией 65...85% и пастеризованными сливками с содержанием жира 20...35%, пастеризацию смеси при температуре 72...77°C, добавление стабилизатора, охлаждение до температуры 50...55°C, добавление водноспиртового экстракта черноплодной рябины или облепихи, или шиповника, или боярышника с содержанием сухих веществ 40...85%, в количестве 0,4...3,0%, перемешивание и охлаждение до температуры 2...6°C.

П. формулы: 1

- 
- (11) **1290** (13) Y  
 (51) **Int. Cl.: A23C 23/00** (2006.01)  
           **A23L 29/00** (2016.01)  
           **A23L 33/105** (2016.01)  
 (21) s 2017 0122  
 (22) 2017.11.22  
 (71)(73) UNIVERSITATEA TEHNICĂ A MOLDOVEI, MD; INSTITUTUL NAȚIONAL DE CERCETARE-DEZVOLTARE PENTRU TEHNOLOGII IZOTOPICE ȘI MOLECULARE, RO  
 (72) GHENDOV-MOȘANU Aliona, MD; POPESCU Liliana, MD; STURZA Rodica, MD; LUNG Ildiko, RO; OPRIȘ Ocsana-Ileana, RO; SORAN Maria-Loredana, RO  
 (54) **Procedeu de fabricare a cremei de brânză funcționale**  
 (57) Invenția se referă la industria laptelui, și anume la un procedeu de fabricare a cremei de brânză funcționale.  
 Procedeu, conform invenției, include amestecarea brânzei cu un conținut de grăsimi de 0...5% cu smântână dulce pasteurizată cu un conținut de grăsimi de 35...50% și sare, pasteurizarea amestecului la temperatura de 72...77°C, adăugarea unui stabilizator, răcirea până la temperatura de 40...45°C, adăugarea extractului liposolubil de cătină albă sau de măceș, sau de păducel cu concentrația carotenoidelor de 20...54 mg/L, în

cantitate de 0,4...3,0%, amestecarea și răci-  
rea până la temperatura de 2...6°C.

Revendicări: 1

\*  
\* \*

(54) **Process for producing a functional curd cream**

(57) The invention relates to the dairy industry, namely to a process for producing a functional curd cream.

The process, according to the invention, comprises mixing the curds with a fat content of 0...5% with pasteurized cream with a fat content of 35...50% and salt, pasteurizing the mixture at a temperature of 72...77°C, adding a stabilizer, cooling to a temperature of 40...45°C, adding a liposoluble extract of sea buckthorn or hips, or haws with a concentration of carotenoids of 20...54 mg/L, in an amount of 0.4...3.0%, stirring and cooling to a temperature of 2...6°C.

Claims: 1

\*  
\* \*

(54) **Способ производства функционального творожного крема**

(57) Изобретение относится к молочной промышленности, а именно к способу производства функционального творожного крема.

Способ, согласно изобретению, включает смешивание творога с содержанием жира 0...5% с пастеризованными сливками с содержанием жира 35...50% и солью, пастеризацию смеси при температуре 72...77°C, добавление стабилизатора, охлаждение до температуры 40...45°C, добавление жирорастворимого экстракта облепихи или шиповника, или боярышника с концентрацией каротиноидов 20...54 мг/л, в количестве 0,4...3,0%, перемешивание и охлаждение до температуры 2...6°C.

П. формулы: 1

(11) **1291 (13) Y**

(51) **Int. Cl.: A61B 10/00** (2006.01)

**G01N 33/50** (2006.01)

**G01N 33/576** (2006.01)

**G01N 33/577** (2006.01)

(21) s 2018 0008

(22) 2018.02.05

(71)(73) CENTRUL NAȚIONAL DE SĂNĂTATE PUBLICĂ AL MINISTERULUI SĂNĂTĂȚII, MUNCII ȘI PROTECȚIEI SOCIALE AL REPUBLICII MOLDOVA, MD

(72) PÎNZARU Iurie, MD; SPÎNU Constantin, MD; ISAC Maria, MD; SAJIN Octavian, MD; GUȚU Veaceslav, MD

(54) **Metodă de identificare a markerului anti-HVE IgG în serul sangvin la persoane cu risc sporit de infectare**

(57) Invenția se referă la medicină, și anume la o metodă de identificare a markerului anti-AgHE IgG în serul sangvin și poate fi folosită pentru diagnosticul hepatitei virale E la persoanele cu risc sporit de infectare.

Esența invenției constă în examinarea serului sangvin în testul imunoenzimatic cu utilizarea microplăcii adsorbite cu AgHVE și determinarea valorilor densității optice a probelor la lungimea de undă 450...620 nm cu identificarea probelor de ser pozitive și negative la anti-AgHE IgG cu densitatea optică, respectiv mai mare de 1,000 și mai mică de 0,100, totodată în cazul probelor cu rezultate neclare serul se prelucrează la temperatura de 56°C, timp de 30 min și se amestecă în volume egale cu o soluție de periodat de potasiu de 0,05 M, după 2 ore se adaugă la amestec soluție de 5% de glucoză în raport de 1:1, apoi se repetă testul imunoenzimatic pentru probele de ser prelucrat, diluat în raport 1:4 cu utilizarea probei standardizate martor reagent cu ser anti-HVE IgG negativ cu densitatea optică mai mică de 0,100 și probei martor neutralizant cu ser anti-HVE IgG pozitiv cu densitatea optică mai mare de 1,000 și se determină valorile densităților optice, care se calculează după formula: densitatea optică a probei martor reagent / densitatea optică a probei martor neutralizant, și în caz dacă raportul este mai mic de 2 proba la anti-HVE IgG se consideră negativă, iar dacă este mai mare de 2 - pozitivă.

Revendicări: 1

Figuri: 1

\*  
\* \*

(54) **Method for identifying the IgG anti-HVE marker in the blood serum in persons with an increased risk of infection**

(57) The invention relates to medicine, in particular to a method for identifying the IgG anti-HVE marker in the blood serum in persons with an increased risk of infection.

Summary of the invention consists in the study of blood serum in the enzyme immunoassay using a microplate with adsorbed AgHVE and determination of optical density values at a wavelength of 450...620 nm with the identification of serum samples positive and negative to IgG anti-HVE with an optical density of over 1,000 and less than 0.100 respectively, at the same time in the case of samples with an undetermined result the serum is treated at a temperature of 56°C, for 30 minutes and mixed in equal volumes with 0.05 M sodium periodate solution, after 2 hours 5% glucose solution is added in a ratio of 1:1, then the enzyme immunoassay is repeated for the samples with treated serum, diluted in a ratio of 1:4 using a standard reagent check serum sample negative to IgG anti-HVE with an optical density of less than 0.100 and a neutralizing check serum sample positive to IgG anti-HVE with an optical density of more than 1,000 and are determined the values of optical densities, which are calculated by the formula: optical density of the reagent check sample / optical density of the neutralizing check sample, and if the ratio is less than 2 the sample to IgG anti-HVE is considered to be negative, and if it is more than 2 - positive.

Claims: 1

Fig.: 1

\*  
\* \*

(54) **Метод идентификации маркера анти-HVE Ig G в сыворотке крови у лиц с повышенным риском инфицирования**

(57) Изобретение относится к медицине, а именно к методу идентификации маркера анти-HVE IgG в сыворотке крови у лиц с повышенным риском инфицирования.

Сущность изобретения состоит в исследовании сыворотки крови в иммуноферментном тесте с использованием микропланшета с адсорбированным AgHVE и определении значений оптической плотности при длине волны 450...620 нм с определением положительных и отрицательных проб сывороток к анти-HVE IgG с оптической плотностью, соответственно

более 1,000 и менее 0,100, также, в случае проб с неопределенным результатом сыворотку обрабатывают при температуре 56°C, в течение 30 мин и смешивают в одинаковых объемах с раствором периодата натрия 0,05 М, после 2-х часов добавляют 5%-й раствор глюкозы при соотношении 1:1, затем повторяют иммуноферментный тест для проб с обработанной сывороткой, разведенной при соотношении 1:4 с использованием стандартизированной пробы сыворотки свидетель реагент отрицательной к анти-HVE IgG с оптической плотностью менее 0,100 и свидетельской нейтрализующей пробы сыворотки положительной к анти-HVE IgG с оптической плотностью более 1,000 и определяют величины оптических плотностей которые рассчитывают по формуле: оптическая плотность пробы свидетель реагент / оптическая плотность свидетельской нейтрализующей пробы, и в случае если соотношение менее 2 проба к анти-HVE IgG считается отрицательной, а и если более 2 - положительной.

П. формулы: 1

Фиг.: 1

- 
- (11) **1292** (13) Y
  - (51) **Int. Cl.: A61B 17/56** (2006.01)
  - (21) s 2018 0058
  - (22) 2018.06.01
  - (71)(73) UNIVERSITATEA DE STAT DE MEDICINĂ ȘI FARMACIE "NICOLAE TESTEMIȚANU" DIN REPUBLICA MOLDOVA, MD
  - (72) FEGHIU Leonid, MD; FEGHIU Ana Maria, RO; FURTUNĂ Ludmila, MD; CLIPA Marcel, MD; GRECU Alexandru Florian, RO; BABICI Octavian, MD; VOLEAC Lilian, MD; TIFOI Iurie, MD
  - (74) COȘNEANU Elena
  - (54) **Metodă de tratament al fracturii cu avulsia tuberozității calcaneene**
  - (57) Invenția se referă la medicină, în special la traumatologie și chirurgia plastică, și poate fi utilizată pentru tratamentul fracturii cu avulsia tuberozității calcaneene.  
Esența invenției constă în aceea că se efectuează o incizie în partea posterioară a tuberozității calcaneene cu obținerea abordului către fragmentele tendonului Ahile. Se efectuează reducerea fragmentelor în flexie plantară a gleznei. Apoi se introduc paralel două broșe Kirschner prin locul de inserție a

tedonului Ahile din partea medială și cea laterală a fragmentului avulsionat, perpendicular liniei de fractură și îndreptate spre porțiunea inferioară a calcaneului. După care prin fragmentul inferior al tuberozității calcaneene, din partea postero-inferioară spre partea antero-superioară a ei se introduce un șurub spongios cu diametrul de 4,0 mm. Direct prin inserția tendonului Ahile după capetele broșelor Kirschner se trece o bandă de tensionare cu lățimea de 1,25 mm cu intersectarea ambelor capete ale benzii pe partea posteroară a calcaneului. Un capăt al benzii de tensionare este trecut în jurul șurubului, apoi capetele libere sunt fixate de capetele broșelor menționate și se tensionează, capetele broșelor se îndoaie, se taie și se introduc sub piele, iar plaga se suturează pe straturi.

Revendicări: 1

\*  
\* \*

(54) **Method for treating the avulsion fracture of the calcaneal tuberosity**

(57) The invention relates to medicine, namely to traumatology and plastic surgery, and can be used for treating the avulsion fracture of the calcaneal tuberosity.

Summary of the invention consists in that it is performed an incision in the posterior part of the calcaneal tuberosity with the obtaining of access to the Achilles tendon fragments. It is performed the reduction of fragments in plantar flexion of the ankle. Two Kirschner's wires are then introduced in parallel through the Achilles tendon insertion site from the medial and lateral parts of the avulsed fragment, perpendicular to the fracture line and directed to the lower part of the calcaneus. Afterwards a sponge screw with a diameter of 4.0 mm is introduced through the lower fragment of the calcaneal tuberosity, from the posteroinferior to the anterosuperior side.

Directly through the insertion of the Achilles tendon behind the ends of the Kirschner's wires is passed a tension band with a width of 1.25 mm with the intersection of both ends

of the band behind the posterior part of the calcaneus. One end of the tension band is passed around the screw, then the free ends are attached to the ends of said wires and tightened, the ends of the wires are bent, cut and introduced under the skin, and the wound is sutured in layers.

Claims: 1

\*  
\* \*

(54) **Метод лечения перелома с отрывом бугра пяточной кости**

(57) Изобретение относится к медицине, а именно к травматологии и пластической хирургии, и может быть использовано для лечения перелома с отрывом бугра пяточной кости.

Сущность изобретения заключается в том, что выполняют разрез в задней части бугра пяточной кости с получением доступа к фрагментам ахиллова сухожилия. Выполняют вправление фрагментов при подошвенном сгибании лодыжки. Затем параллельно вводят две спицы Киршнера через место инсерции ахиллова сухожилия с медиальной и боковой частей оторванного фрагмента, перпендикулярно линии перелома и направленные в нижнюю часть пяточной кости. После чего через нижний фрагмент бугорка пяточной кости, с *задне - нижней* в передне-верхнюю сторону вводят губчатый шуруп диаметром 4,0 мм. Непосредственно через инсерцию ахиллова сухожилия за концами спиц Киршнера проводят ленту для натягивания шириной 1,25 мм с пересечением обоих концов ленты на задней части пяточной кости. Один конец натяжной ленты проводят вокруг шурупа, затем свободные концы крепят к концам указанных спиц и натягивают, концы спиц сгибают, срезают и вводят под кожу, а рану ушивают послойно.

П. формулы: 1

## FG4A Lista brevetelor de invenție eliberate

Se publică următoarele date: numărul curent, codul țării conform normei ST.3 OMPI, numărul brevetului, codul tipului de document conform normei ST.16 OMPI, indicii de clasificare conform CIB, numărul depozitului, data depozitului, numărul BOPI în care a fost publicată mențiunea privind acordarea brevetului

Nr. crt.	Cod ST.3 OMPI	(11) Nr. brevet	(13) Cod ST.16 OMPI	(51) Indici de clasificare	(21) Nr. depozit	(22) Data depozit	(45) Nr. BOPI
1	JP	4559	C1	<b>A01N 25/14</b> (2006.01) <b>A01N 25/30</b> (2006.01) <b>A01N 41/06</b> (2006.01) <b>A01N 47/36</b> (2006.01) <b>A01P 13/00</b> (2006.01)	a 2008 0220	2007.03.13	4/2018
2	MD	4560	C1	<b>A01N 63/00</b> (2006.01) <b>A01N 63/04</b> (2006.01) <b>C12N 1/14</b> (2006.01) <b>C12R 1/645</b> (2006.01) <b>A01P 7/04</b> (2006.01)	a 2017 0057	2017.05.23	4/2018
3	NL	4561	C1	<b>C09K 3/18</b> (2006.01)	a 2014 0052	2012.11.02	4/2018
4	MD	4562	C1	<b>F02B 27/04</b> (2006.01) <b>F02B 33/44</b> (2006.01) <b>F02D 19/06</b> (2006.01)	a 2017 0047	2017.04.18	4/2018

## FG9Y Lista brevetelor de invenție de scurtă durată eliberate

Se publică următoarele date: numărul curent, codul țării conform normei ST.3 OMPI, numărul brevetului, codul tipului de document conform normei ST.16 OMPI, indicii de clasificare conform CIB, numărul depozitului, data depozitului, numărul BOPI în care a fost publicată mențiunea privind acordarea brevetului

Nr. crt.	Cod ST.3 OMPI	(11) Nr. brevet	(13) Cod ST.16 OMPI	(51) Indici de clasificare	(21) Nr. depozit	(22) Data depozit	(45) Nr. BOPI
1	MD	1244	Z	<b>A23N 12/08</b> (2006.01) <b>B01J 19/08</b> (2006.01)	s 2017 0116	2017.11.09	4/2018
2	MD	1246	Z	<b>A61B 10/00</b> (2006.01) <b>G01N 33/52</b> (2006.01) <b>G01N 33/573</b> (2006.01)	s 2017 0102	2017.10.12	4/2018
3	MD	1247	Z	<b>A61B 17/00</b> (2006.01) <b>A61K 9/66</b> (2006.01) <b>A61K 38/18</b> (2006.01) <b>A61K 38/19</b> (2006.01)	s 2017 0134	2017.12.22	4/2018
4	CZ	1248	Z	<b>C10B 53/07</b> (2006.01) <b>C10K 1/04</b> (2006.01) <b>C10B 49/02</b> (2006.01) <b>C10G 1/10</b> (2006.01)	s 2017 0008	2015.08.06	4/2018
5	MD	1249	Z	<b>F26B 3/10</b> (2006.01) <b>F26B 3/347</b> (2006.01) <b>F26B 17/10</b> (2006.01) <b>A23N 12/08</b> (2006.01)	s 2017 0097	2017.09.20	4/2018
6	MD	1250	Z	<b>G01N 27/90</b> (2006.01)	s 2017 0091	2017.08.09	4/2018



## II

# Soiuri de plante / Plant varieties / Сорта растений

**P**rotecția juridică a soiurilor de plante în Republica Moldova se asigură în temeiul Legii nr. 39-XVI din 29 februarie 2008 privind protecția soiurilor de plante.

În conformitate cu această Lege, brevetele pentru soi de plantă sunt eliberate de AGEPI și certifică prioritatea și paternitatea amelioratorului și dreptul exclusiv al titularului de brevet asupra soiului.

Un soi este brevetabil dacă este nou, distinct, omogen și stabil și este desemnat printr-o denumire conformă cu prevederile Legii.

Cererea de brevet pentru soi de plantă se depune la AGEPI de către orice persoană care, conform art. 11 și 12 din Lege, dispune de dreptul de a solicita brevet, personal sau prin reprezentant și trebuie să îndeplinească cerințele prevăzute la art. 33 din Lege.

În prezenta Secțiune se publică date privind cererile de brevet pentru soi de plantă depuse, brevetele pentru soi de plantă acordate și brevetele pentru soi de plantă eliberate conform procedurii naționale.

**L**egal protection of plant varieties in the Republic of Moldova shall be afforded in with the Law No. 39-XVI of February 29, 2008 on the Protection of Plant Varieties.

In accordance with this Law, variety patents shall be granted by AGEPI and shall certify the priority of the variety, the authorship of the breeder and the exclusive right of the patent owner in the variety. The plant variety shall be patentable where it is new, distinct, uniform and stable and shall be designated by a denomination in accordance with the provisions of the Law.

The variety patent application shall be filed with the AGEPI by any person who, according to Art. 11 and 12 of the Law, is entitled to apply for a patent, in person or through a representative, and shall fulfill the requirements specified in Art. 33 of the Law.

Data concerning the filed plant variety applications, granted plant variety patents and plant variety patents issued according to the national procedure are published in the present Section.

**П**равовая охрана сортов растений в Республике Молдова обеспечивается на основе Закона № 39-XVI от 29 февраля 2008 г. об охране сортов растений.

В соответствии с этим Законом, патенты на сорта растений выдаются AGEPI и удостоверяют приоритет, авторство селекционера и исключительное право патентообладателя на сорт растения.

Сорт растения патентоспособен, если он является новым, отличимым, однородным и стабильным и обозначен наименованием в соответствии с требованиями Закона.

Заявка на патент на сорт растения подается в AGEPI любым лицом, которому согласно ст. 11 и 12 Закона принадлежит право на получение патента, лично или через представителя и должна содержать документы, предусмотренные в ст. 33 Закона.

В данном Разделе публикуются сведения о заявках на патенты на сорта растений, о предоставленных патентах на сорта растений и о выданных патентах на сорта растений согласно национальной процедуре.

**CODURILE OMPI PENTRU CODIFICAREA TITLURILOR INFORMAȚIILOR  
REFERITOARE LA SOIURILE DE PLANTE PUBLICATE ÎN BULETINUL OFICIAL  
DE PROPRIETATE INTELECTUALĂ CONFORM NORMEI ST. 17**

**WIPO CODES ON CODING OF HEADINGS OF ANNOUNCEMENTS CONCERNING  
PLANT VARIETIES MADE IN THE OFFICIAL BULLETIN  
OF INTELLECTUAL AL PROPERTY IN ACCORDANCE WITH THE STANDARD ST. 17**

**КОДЫ ВОИС ДЛЯ КОДИРОВАНИЯ ЗАГОЛОВКОВ ИНФОРМАЦИИ, ОТНОСЯЩЕЙСЯ  
К СОРТАМ РАСТЕНИЙ, ПУБЛИКУЕМОЙ В ОФИЦИАЛЬНОМ БЮЛЛЕТЕНЕ  
ИНТЕЛЛЕКТУАЛЬНОЙ СОБСТВЕННОСТИ В СООТВЕТСТВИИ СО СТАНДАРТОМ ST. 17**

- BZ9E** Cereri de brevet pentru soi de plantă publicate  
Published plant variety patent applications  
Опубликованные заявки на патент на сорт растения
- BA9E** Denumirile soiurilor  
Variety denominations  
Наименования сортов
- FF9E** Brevete pentru soi de plantă acordate  
Granted plant variety patents  
Предоставленные патенты на сорт растения
- FF9E** Lista brevetelor pentru soi de plantă acordate, aranjate în ordinea numerelor de brevete (anual)  
Numerical index of granted plant variety patents (yearly)  
Нумерационный указатель предоставленных патентов на сорт растения (годовой)
- FG9E** Brevete pentru soi de plantă eliberate  
Issued plant variety patents  
Выданные патенты на сорт растения
- FA9E** Lista cererilor de brevet pentru soi de plantă retrase  
List of withdrawn plant variety patent applications  
Перечень отозванных заявок на патент на сорт растения
- FC9E** Lista cererilor de brevet pentru soi de plantă respinse  
List of rejected plant variety patent applications  
Перечень отклоненных заявок на патент на сорт растения
- MC9E** Lista cererilor de brevet pentru soi de plantă anulate  
List of nullited plant variety patent applications  
Перечень аннулированных заявок на патент на сорт растения
- MM9E** Lista brevetelor pentru soi de plantă a căror valabilitate a încetat  
List of invalid plant variety patents  
Перечень патентов на сорт растения, действие которых прекращено
- HF9E** Lista brevetelor pentru soi de plantă revalidate  
List of revalidated plant variety patents  
Перечень восстановленных патентов на сорт растения



## **BZ9E Cereri de brevet pentru soi de plantă publicate / Published plant variety patent applications / Опубликованные заявки на патент на сорт растения**

**P**ublicarea în BOPI a cererilor de brevet pentru soi de plantă asigură solicitantului o protecție provizorie în condițiile prevăzute de art. 26 din Legea nr. 39-XVI din 29.02.2008 privind protecția soiurilor de plante.

Materialele cererilor de brevet pentru soi de plantă, informațiile despre care sunt publicate în BOPI, se află în biblioteca AGEPI, accesibile publicului, și pot fi consultate sau se pot comanda copii, contra cost.

Conform art. 49 din Lege, după publicarea cererii orice persoană poate să prezinte la AGEPI obiecții referitor la denumirea soiului și la satisfacerea condițiilor de brevetabilitate, în condițiile stabilite în Lege.

**P**ublication in BOPI of plant variety patent applications provides to the applicant a provisional protection under the terms of Article 26 of Law No. 39-XVI of 29.02.2008 on the Protection of Plant Varieties.

Plant variety patent application materials, information on which are published in BOPI, are in the AGEPI library, accessible to the public, and can be consulted or copies can be ordered fee.

According to Article 49 of the Law, after the publication of the application any person may file with the AGEPI objections to the denomination of the variety and to the compliance with the requirements of patentability, under the terms established in the Law.

**П**убликация заявок на патент на сорт растения в BOPI обеспечивает заявителю временную охрану на условиях, предусмотренных ст. 26 Закона № 39-XVI от 29.02.2008 г. об охране сортов растений.

Материалы заявок на патент на сорт растения, сведения о которых опубликованы в BOPI, находятся в библиотеке AGEPI, общедоступны для ознакомления, а за определенную плату могут быть заказаны их копии.

Согласно ст. 49 Закона после публикации заявки любое лицо вправе подать в AGEPI возражения в отношении наименования сорта, а также возражения относительно несоответствия условиям патентоспособности, предусмотренным Законом.

**BZ9E Cereri de brevet pentru soi de plantă publicate /  
Published plant variety patent applications /  
Опубликованные заявки на патент на сорт растения**

Se publică următoarele date: numărul curent, numărul depozitului, data depozitului, solicitantul și codul țării conform normei ST.3 OMPI, amelioratorul și codul țării conform normei ST.3 OMPI, denumirea comună (taxonul botanic), denumirea propusă a soiului, data publicării

Nr. crt.	Nr. depozit / Data depozit	a. Solicitantul b. Amelioratorul	Denumirea comună ( <i>Taxonul botanic</i> )	Denumirea propusă a soiului	Data publicării
No.	Application number / Filing date	a. Applicant b. Breeder	Common name ( <i>Botanical taxon</i> )	Proposed variety denomination	Date of publication
№ п/п	Номер заявки / Дата подачи	a. Заявитель b. Селекционер	Название вида ( <i>Ботанический таксон</i> )	Предложенное наименование сорта	Дата публикации
1	v 2018 0021 / 2018.08.10	a. INSTITUTUL DE GENETICĂ, FIZIOLOGIE ȘI PROTECȚIE A PLANTELOR, MD  b. ALEXANDROV Eugeniu, MD; BOTNARI Vasile, MD	VIȚĂ-DE-VIE ( <i>Vitis vinifera</i> L. ssp. <i>sativa</i> D.C. x <i>Muscadinia</i> <i>rotundifolia</i> Michx)  Grapevine ( <i>Vitis vinifera</i> L. ssp. <i>sativa</i> D.C. x <i>Muscadinia</i> <i>rotundifolia</i> Michx)  Виноград ( <i>Vitis vinifera</i> L. ssp. <i>sativa</i> D.C. x <i>Muscadinia</i> <i>rotundifolia</i> Michx)	AMETIST	2018.11.30
2	v 2018 0022 / 2018.08.10	a. INSTITUTUL DE GENETICĂ, FIZIOLOGIE ȘI PROTECȚIE A PLANTELOR, MD  b. ALEXANDROV Eugeniu, MD; BOTNARI Vasile, MD	VIȚĂ-DE-VIE ( <i>Vitis vinifera</i> L. ssp. <i>sativa</i> D.C. x <i>Muscadinia</i> <i>rotundifolia</i> Michx)  Grapevine ( <i>Vitis vinifera</i> L. ssp. <i>sativa</i> D.C. x <i>Muscadinia</i> <i>rotundifolia</i> Michx)  Виноград ( <i>Vitis vinifera</i> L. ssp. <i>sativa</i> D.C. x <i>Muscadinia</i> <i>rotundifolia</i> Michx)	CITRON	2018.11.30

## FG9E Brevete pentru soi de plantă eliberate / Issued plant variety patents /

### Выданные патенты на сорт растения

Se publică următoarele date: numărul curent, numărul de depozit, data de depozit, titularul, amelioratorul și codul țării conform normei ST.3 OMPI, denumirea comună (taxonul botanic), denumirea soiului, numărul de brevet, data acordării brevetului

Nr. crt.	Nr. depozit / Data depozit	a. Titularul b. Amelioratorul	Denumirea comună ( <i>Taxonul botanic</i> )	Denumirea soiului	Numărul de brevet / Data acordării
No.	Application number / Filing date	a. Holder b. Breeder	Common name ( <i>Botanical taxon</i> )	Variety denomination	Patent number / Date of grant
№ п/п	Номер заявки / Дата подачи	a. Патентообладатель b. Селекционер	Название вида ( <i>Ботанический таксон</i> )	Наименование сорта	Номер патента / Дата предоставления
1	v 2015 0027 / 2015.10.22	a. INSTITUTUL DE GENETICĂ, FIZIOLOGIE ȘI PROTECȚIE A PLANTELOR, MD  b. MIHNEA Nadejda, MD; GRATI Maria, MD; LUPAȘCU Galina, MD; BOTNARI Vasile, MD; GRIGORCEA Sofia, MD	TOMATE ( <i>Solanum lycopersicum L.</i> )  Tomato ( <i>Solanum lycopersicum L.</i> )  Томат ( <i>Solanum lycopersicum L.</i> )	DEȘTEPTAREA	279 / 2018.07.31



# III

## Mărci / Trademarks

**P**rotecția juridică a mărcilor în Republica Moldova se asigură în temeiul înregistrării lor la AGEPI în modul stabilit de Legea nr. 38-XVI din 2008.02.29 privind protecția mărcilor. În conformitate cu Legea, marca se autentifică prin certificatul de înregistrare eliberat de AGEPI. Certificatul de înregistrare confirmă prioritatea mărcii și dreptul exclusiv al titularului asupra mărcii pentru produsele și serviciile indicate în certificat.

În prezenta Secțiune se publică datele privind cererile de înregistrare, datele privind mărcile înregistrate în baza cererilor acceptate parțial, mărcile înregistrate și mărcile reînnoite prin procedura națională.

Mărcile înregistrate conform Aranjamentului de la Madrid privind înregistrarea internațională a mărcilor și Protocolului referitor la Aranjamentul de la Madrid la care Republica Moldova este parte se publică în limbile franceză, engleză și spaniolă în Buletinul OMPI de Mărci Internaționale ("Gazette OMPI des marques internationales / WIPO Gazette of International Marks / Gaceta de la OMPI de Marcas Internacionales"). Buletinul include toate datele referitoare la înregistrările internaționale noi, la reînnoiri, la desemnări ulterioare, precum și la modificări și alte acțiuni ce se referă la înregistrările internaționale. Buletinul este disponibil accesului public pe site-ul OMPI la adresele <http://www.wipo.int/madrid/en/madridgazette/>, <http://www.wipo.int/madrid/fr/madridgazette/> sau <http://www.wipo.int/madrid/es/madridgazette/> și în biblioteca AGEPI pe suport DVD.

**L**egal protection of trademarks in the Republic of Moldova shall be afforded on the basis of registration with the AGEPI, as established by Law No. 38-XVI of 2008.02.29 on the Protection of Trademarks. According to this Law the trademark is certified by a registration certificate issued by AGEPI. The registration certificate attests the priority date of the trademark and the exclusive right of the owner in the trademark for the goods and services entered in the certificate.

Data on filed trademark applications, data on trademarks registered on the basis of partially accepted applications, registered trademarks and trademarks renewal under the national procedure shall be published in this Section.

Trademarks registered under the Madrid Agreement and the Protocol Concerning the International Registration of Marks to which the Republic of Moldova is party shall be published in French, English and Spanish in the Gazette OMPI des marques internationales / WIPO Gazette of International Marks / Gaceta de la OMPI de Marcas Internacionales. The Gazette includes all relevant data on new international registrations, renewals, subsequent designations as well as changes and other entries referred to the international registrations. The Gazette is available for public on the WIPO site at <http://www.wipo.int/madrid/en/madridgazette/>, <http://www.wipo.int/madrid/fr/madridgazette/> or <http://www.wipo.int/madrid/es/madridgazette/> and on DVD carrier in the AGEPI library.

**CODURILE INID PENTRU IDENTIFICAREA DATELOR BIBLIOGRAFICE  
REFERITOARE LA MĂRCI, CONFORM NORMEI ST. 60 OMPI****LIST OF INID CODES CONCERNING BIBLIOGRAPHIC DATA  
RELATING TO MARKS, ACCORDING TO WIPO STANDARD ST. 60**

- (111) Numărul de ordine al înregistrării  
Serial number of the registration
- (116) Numărul de ordine al înregistrării reînnoite  
Serial number of the renewal
- (151) Data înregistrării  
Date of the registration
- (156) Data reînnoirii  
Date of the renewal
- (170) Termenul prevăzut de valabilitate a înregistrării / reînnoirii  
Expected duration of the registration/renewal
- (181) Data prevăzută de expirare a termenului de valabilitate a înregistrării  
Expected expiration date of the registration
- (186) Data prevăzută de expirare a termenului de valabilitate a reînnoirii  
Expected expiration date of the renewal
- (210) Numărul de depozit  
Number of the application
- (220) Data de depozit  
Date of filing of the application
- (230) Data priorității de expoziție  
Date of the exhibition priority
- (310) Numărul de depozit al cererii inițiale  
Number of the initial application
- (320) Data de depozit a cererii inițiale  
Date of filing of the initial application
- (330) Țara cererii inițiale, codul conform normei ST. 3 OMPI  
Country of the initial application, code according to WIPO Standard ST. 3
- (441) Data la care informațiile privind cererea neexaminată au fost făcute accesibile publicului  
Date of making information available to the public regarding the non-examined application
- (442) Data la care informațiile privind cererea examinată au fost făcute accesibile publicului  
Date of making information available to the public regarding the examined application
- (450) Data la care informațiile privind înregistrarea au fost făcute accesibile publicului  
Date of making information available to the public regarding the registration
- (510) Lista produselor când acestea nu sunt clasificate  
List of goods, if not classified
- (511) Indicarea claselor conform Clasificării internaționale a produselor și serviciilor în scopul înregistrării mărcilor (Clasificarea de la Nisa), lista produselor și serviciilor conform acestei clasificări  
The International Classification of Goods and Services for the Purposes of the Registration of Marks (Nice Classification), list of goods and/or services classified according thereto

- (526) **Elementele mărcii asupra cărora nu se extinde dreptul exclusiv**  
Marks elements to which the exclusive rights do not extend
- (531) **Descrierea elementelor figurative ale mărcii conform Clasificării internaționale a elementelor figurative ale mărcilor (Clasificarea de la Viena)**  
Description of the figurative elements of the mark according to the International Classification of the Figurative Elements of Marks (Vienna Classification)
- (540) **Reproducerea mărcii**  
Reproduction of the mark
- (550)\* **Indicarea faptului că marca este proprietate a statului**  
Indication to the effect that the mark is a state property
- (551) **Indicarea faptului că marca este colectivă sau de certificare**  
Indication to the effect that the mark is a collective mark or a certification mark
- (554) **Indicarea faptului că marca este tridimensională**  
Indication to the effect that the mark is a three-dimensional mark
- (556) **Marcă sonoră, inclusiv caracteristicile**  
Sound mark, including characteristics
- (580) **Data înscrierii oricărui tip de tranzacție privind cererile de înregistrare sau înregistrările (de exemplu: modificare de titular, modificare de nume sau adresă, renunțare, expirare a protecției)**  
Date of recording of any kind of transaction in respect of applications or registrations (for example: change in ownership, change in name or address, renunciation, termination of protection)
- (591) **Indicarea culorilor revendicate**  
Indication of colors claimed
- (641) **Numărul și data altor cereri înrudite din punct de vedere juridic**  
Number and date of other legally related applications
- (730) **Numele/denumirea și adresa solicitantului sau titularului, codul țării conform normei ST. 3 OMPI**  
Name and address of the applicant or the holder of the registration, country code according to WIPO Standard ST. 3
- (740) **Numele reprezentantului**  
Name of the representative
- (750) **Adresa pentru corespondență**  
Address for correspondence
- (770) **Numele și adresa solicitantului sau titularului precedent (în caz de schimbare a titularului)**  
Name and address of the applicant or holder (in case of change in ownership)
- (771) **Numele precedent sau adresa precedentă a solicitantului sau titularului (fără schimbarea titularului)**  
Previous name or address of the applicant or holder (in case of change in ownership)
- (791) **Numele și adresa licențiatului**  
Name and address of the licensee
- (800) **Indicarea datelor conform Aranjamentului de la Madrid și Protocolului de la Madrid**  
Indication of data under the Madrid Agreement and the Madrid Protocol
- (300)\* **Date referitoare la prioritatea cererilor înregistrate la oficiul de brevete al fostei U.R.S.S. (numărul documentului, data depozitării, codul țării)**  
Data relating to priority of the applications registered with the patent office of the former USSR (number of the document, application filing date, code of the country)

## Cereri de înregistrare / Applications for registration

În conformitate cu Legea nr. 38-XVI din 2008.02.29 privind protecția mărcilor, cererea de înregistrare a mărcii se depune la AGEPI de către solicitant, personal sau prin intermediul unui reprezentant.

O cerere trebuie să se refere la o singură marcă și trebuie să conțină documentele prevăzute în art. 30 din Lege.

Orice persoană interesată în termen de 3 luni de la data publicării datelor cu privire la cererea depusă poate prezenta în scris la AGEPI observații motivate privind necesitatea de a refuza înregistrarea mărcii conform art. 7 și/sau să formuleze o opoziție la înregistrarea mărcii pe motiv că înregistrarea acesteia ar trebui refuzată în baza prevederilor art. 8 și/sau, după caz, art. 7 din Lege.

In accordance with the Law No. 38-XVI of 2008.02.29 on the Protection of Trademarks a trademark registration application shall be filed with the AGEPI by the applicant, in person or through a representative. An application shall relate to one trademark only and shall contain the documents provided for in Art. 30 of the Law.

Within three months of the date of publication of a trademark registration application, any person shall be entitled to submit its comments in writing to the AGEPI, providing justification of the need for refusal of the trademark registration on the basis of Article 7 and/or lodge an opposition against registration of a trademark on the grounds that its registration must be refused on the basis of Article 8 and/or, as appropriate, Article 7 of the Law.



- (210) **042165**  
 (220) 2018.03.15  
 (730) **SHIMADZU CORPORATION, corporație organizată și existentă conform legilor Japoniei, Producători și Comercianți, JP**  
 1, Nishinokyo Kuwabara-cho, Nakagyo-ku, Kyoto 604-8511, Japonia

(540)



(511) NCL(11-2018)

- 07 - instrumente și echipamente industriale; aparate pentru producția de semiconductori; aparate de fabricare a peliculelor; aparate CVD cu plasmă ECR; aparate CVD cu plasmă; aparate de pulverizare; echipamente de polimerizare cu plasmă; injectoare din cristal lichid; vacuum evaporatoare; CVD pentru baterii solare; aparate de cristalizare cu laser; aparate de injecție (injectare) a adezivilor; aparat de control a substratului; sistem de control al tablourilor TFT; pompe și motoare; echipament de aspirație; pompe de vid (vacuum); pompe moleculare turbo; echipament de lubrifiere lichide; pompe cu angrenaj; lubrificatoare; echipament hidraulic; pompe de viteză; blocuri de alimentare de la rețea; angrenaje motoare; motoare cu piston; motoare hidraulice; sistem hidraulic de control al poziției; pompe hidraulice; supape hidraulice; supape hidraulice și supape pneumatice; valve de control; motoare cu plonjor (plunger); cuptoare pentru tratament termic; cuptoare vacuum; echipament pentru vagoane feroviare; afișaj de vârf pentru vagoane feroviare; actuatoare; supape (părți de mașini); bobinator fibră din sticlă; echipament de aeronave; echipamente spațiale; vane de propulsie; supape de pre-plin și de evacuare; supape de reglare a presiunii; dispozitive de compresie și decompresie de aer; aparate de evacuare prin vid; aparate aeromecanice; echipament pneumatic; separator de apă; turbină de răcire; supapă de modulare a aerului cald; schimbător de căldură; controlere de presiune; sistem de control al combustibilului; echipament hidraulic de control al zborului; demaratoare pentru turbine de aer; turbină de aer; turbină de gaz; actuatoare și unități de acționare; turbine, altele decât pentru vehicule terestre; elemente mecanice; cutii de viteze;
- 09 - aparate și instrumente științifice, nautice, topografice, optice, de cântărire și semnalizare; software pentru calculatoare, echipament de prelucrare a datelor și computere; calculatoare; imprimante; imprimante color; instrumente periferice de calculatoare; carduri IC; software și suporturi de stocare; software; software pentru prelucrarea datelor medicale; software pentru utilizarea aparatelor și instrumentelor medicale; software pentru gestionarea datelor fizice, datelor de analiză, datelor de măsurare, datelor medicale; software pentru utilizarea aparatelor și instrumentelor științifice, nautice, topografice, optice, de cântărire și semnalizare; medii de stocare pentru software; procesoare de date; aparate analitice și de măsurare; aparatură spectroscopică; spectrofotometre UV-VIS; spectrofotometre cu infraroșu; aparatură spectroscopică de emisie; analizoare de gaze solide; spectrometre cu emisie plasmatică cuplată inductiv; spectrofotometre de absorbție atomică; spectrofluorofotometre; scanere TLC; aparate analitice electromagnetice; difractometre cu raze X; spectrometre fluorescente cu raze X; electron spectrometre; microanalizoare cu sondă electronică; microscopie electronice; microscopie electronice de scanare; microscopie cu sondă de scanare; microscopie cu forță atomică; microscopie de scanare tunel în vacuum ultra-înalt; microscopie de scanare RHEED; spectrometre de masă; analizoare de suprafață cu sonde multiple; spectrometre cu dispersie ionică; aparate analitice cu fascicul de ioni; spectrometre de masă-cromatografe de gaze; lichid-cromatograf cuplat cu spectrometre de masă; spectrometre de masă cu ionizare cu laser; cromatografe; cromatografe de gaze; cromatografe de lichide; cromatografe de ioni; analizoare electroforetice; analizoare de gaz și lichide cu pompe; degazeificator; colector fracțiuni; prelevator automat de probe; turn de distilare; cuptor cu coloană (coloană-cuptor); detector indice de refracție; detector de conductivitate; detector de dispersie a luminii; supapă de control al debitului; unități de analiză cuprinzând pompe pentru gaz și lichide pentru uz de laborator; instrumente de analiză termică; sistem de analiză termică diferențială; sistem de calorimetrie cu scanare diferențială; micro-macro sisteme de termogravimetrie; sisteme de analize termomecanice; aplicații de analiză gaze evoluate; analizoare de poluare a mediului; instrument de măsurare a mediului; analizoare totale de carbon organic; anali-

zoare de poluare a aerului; analizoare de gaz portabile; aparate de măsurare a gazelor de eşapament; analizoare de poluare a apei; contoare de conţinut de ulei; sistem de instrumentare a tratării apelor uzate; sistem de instrumentare în alimentări cu apă; sistem de instrumentare în incinerarea gunoiului; instrumente de echilibrare și balansare; balanțe electronice; balanțe cu citire directă; sisteme automate de cântărire; balanțe pentru animale; balanțe pentru tunel aerodinamic; balanțe magnetice; analizoare de proprietăți ale pulberilor și particulelor; analizor de mărime a particulelor; analizoare de proprietăți ale particulelor; analizator de suprafață; porosimetru; picnometru; magnetometre; alte aparate analitice și de măsurare; dispozitive de măsurare a vidului; analizatoare pentru grosimea peliculelor; contoare de vâscozitate; analizoare de umiditate; tensometre de suprafață; calorimetre automate; contoare de grosime automată; detectoare de scurgere; automate de sinteză în fază solidă; sisteme de automatizare de laborator; aparate de măsurare a grăsimii corpului; mașini de testare și inspecție; mașini de testare a materialelor; mașini universale de testare; mașini de testare a oboselii; mașini de testare a vibrațiilor; testere de duritate; mașini de testare a impactului; testere de răzuit; testere pentru micro-compresie; aparate de testare climatică (a intemperiiilor); testere de evaluare a arcului; extensometru; dispozitive de încercare la încovoiere; mașini de testare a uzurii; aparate de testare a fluajului; aparate de testare a torsiunii; mașini de testare a structurii; mașini de echilibrare dinamică; aparate de inspecție nedistructivă; mașini de testare cu ultrasunete; dispozitive de control cu raze X; aparate de perspectivă cu raze X; aparate CT cu raze X; aparate de inspecție a obiectelor străine cu raze X; camere video de mare viteză; echipamente de control al proceselor și instrumente; sisteme de control al proceselor, instrumentelor și sistemelor de instrumentație; senzori și traductoare pentru temperatură, debit, presiune și nivel; înregistratoare electronice și pneumatice cu indicatoare și controlere; sisteme digitale de instrumente; panouri de instrumentație; instrumente de analiză a proceselor; radiatoare magnetice, cu raze infraroșii, cu raze ultraviolete, analizoare de gaz termoconductive și chimioiluminescente; analizatoare electrochimice și fotometrice de lichide; regulator de temperatură; contoare de umiditate (umidometre); echipamente de

control; servomotoare electrice; sisteme de transmisie optice pentru actuatorul supapei; instrumente de biotehnologie (instrumente pentru utilizarea în studiul științei vieții); instrument pentru cercetare și dezvoltare în biotehnologie; sintetizatoare automate de tip ADN; secvențiatoare tip ADN; stabilizator hibrid; echipamente de transfer electrogen; extractor de plasmide; micro manipuloare; sisteme de cultură celulară cu densitate mare; secvențiator de proteine; analizoare de aminoacizi; sintetizator de peptide; cromatograf lichid capilar; aparate de măsurare a fotosintezei și transpirației; sistem spectral bioimagic; analizoare pentru structura proteinelor primare; micro-debitare de reactivi; procesor de excizie a gelului; sistem electronic de concasare; sisteme opto-electronice; dispozitive electronice; hibrid IC; plăci cu circuite imprimate multistrat; plăci de circuite imprimate flexibile; plăci de circuite imprimate (în conformitate cu standardul MIL/UL); proiectare CAD; dispozitive de transmisie optice; izolatoare optice; multiplexor și demultiplexor pentru divizarea lungimii de undă; componente optice compuse pentru amplificatoare cu fibre optice; penetrator; conectori optici; întrerupătoare optice; LED-uri; foto-diode; modul pasiv optic; link-uri digitale optice; link-uri video optice; transmițătoare optice; modemuri optice; dispozitive opto-electronice; penetratoare cu fibre optice; tocătoare cu cristal lichid; cuple optice; elemente optice; aparate de difracție holografică cu flacăra; grilaje; elemente optice asferice; aparate și etaloane de precizie; polarizatoare; polarizatoare cu grilă; plăci de grilă de precizie; obiective; oglinzi; produse cu procesare (prelucrare) specială; unități pentru echipamente optice; unități pentru sisteme optice; izolatoare de vibrații; proiectări optice; senzori de infraroșu; senzori piroelectrici; modulatoare infraroșii; elemente și echipamente cu laser; laser albastru/verde; lămpi cu semiconductor cu randament ridicat; diode laser; produse de sistem; sisteme de fotometrie cu policromie; monocromator; echipamente de informare; afișaje superioare; afișaje cu montare superioară pentru realitate virtuală; afișaje superioare pentru muzee; afișaje superioare pentru un PC portabil; afișaje superioare pentru monitorizarea liniei industriale; ionizatoare; supape electronice; capete magnetice; celule solare; dispozitive de producere a panourilor cu cristale lichide; cartele IC și calculatoare pentru gestionarea datelor fizice; echipa-

- mente pentru arhivarea imaginilor și comunicărilor; servere și software pentru vizualizarea digitală și depunerea datelor medicale pentru radioterapie; echipamente de aeronave; calculatoare de date pentru analiza aerului; instrumente electronice de control; instrumente cu conexiune magnetică; regulatoare de temperatură; aparate de testare a medicinei de aviație și echipamente de testare a funcțiilor aeronavelor; echipamente de sprijin la sol pentru aeronave; echipamente de testare a motoarelor portabile acționate hidraulic; stand de testare automată a supapei pneumatice; stand de testare automată a pompei hidraulice; camera ermetică pentru mediul ambiant; centrifugă umană; camera de decompresie pentru instruire la altitudine; echipamente auxiliare pentru explorarea spațiului; compartiment experimental de testare a rachetei pentru experimente spațiale; supapă electrod; dezumidificator și unitate de supapă; cuptor de laboratoare;
- 10 - sisteme și echipamente medicale și chirurgicale; sisteme de imagistică prin rezonanță magnetică; scanere CT cu raze X; dispozitive de diagnosticare cu raze X; dispozitive cu raze X pentru radiografie digitală; sistem chirurgical pentru imagistica C-Arm; unitate de televiziune cu raze X pentru uz chirurgical; aparate cu raze X; amplificatoare de imagine; detector cu panou plat; tuburi cu raze X; sisteme Angiografice; aparatură de medicină nucleară; camere Gamma; scanere CT de emisie; tomografie cu emisie de pozitroni; tomografie cu emisie de pozitroni pentru animale mici; instrumente de diagnosticare cu ultrasunete; sisteme de arhivare a imaginilor și comunicărilor; sisteme de radioterapie; sisteme de navigare pentru neurochirurgie asistate de calculator; simulatoare CT cu raze X; litotriptoare (sisteme de dezintegrare a pietrelor); sisteme multifazice de testare a sănătății; echipamente pentru spitale; mese pentru operații; bocaporturi de curățat; mese de examinare; analizoare de chimie clinică; analizoare automate de chimie clinică; sisteme de prelucrare a datelor pentru laboratoare clinice; sisteme-robo de distribuție a probelor; spectrometre clinice; analizoare de gaze pentru sânge complet automatizate; contoare de ioni clinici; contoare de ioni de calciu; analizoare clinice de glucoză; pipettru digital de diluare; monitor de oxigenare; analizor de polimorfism; aparate de examinare a coagulării sângelui; echipamente pentru întreținerea sănătății; contor pentru compoziția corpului uman; antropometre;
- 35 - servicii prestate de agenții de import-export; cercetări de marketing; studii de marketing; publicitate on-line pe o rețea de calculatoare; organizarea expozițiilor în scopuri comerciale sau de publicitate; consultanță în managementul afacerilor; căutarea datelor în fișiere de calculatoare pentru terți; achiziționarea sau comisionarea vânzării de bunuri; publicitate; prezentarea mărfurilor pe suporturi de comunicare, în scopuri de vânzare cu amănuntul; furnizarea informațiilor privind vânzările comerciale; servicii de agenții de cumpărare în domeniul bunurilor vândute la magazinul de vânzare cu amănuntul; compilarea informațiilor în baze de date computerizate; informații și consiliere comercială pentru consumatori; promovarea vânzărilor pentru terți; servicii de achiziții pentru terți (achiziționarea bunurilor și serviciilor pentru alte întreprinderi);
- 37 - instalarea, întreținerea și repararea produselor enumerate mai jos: instrumente și echipamente industriale; aparate pentru producția de semiconductori; aparate de fabricare a peliculei subțire; aparate CVD de plasmă ECR; aparate CVD de plasmă; aparate de pulverizare; echipamente de polimerizare cu plasmă; injectoare din cristal lichid; vacuum evaporatoare; CVD pentru baterii solare; aparate de cristalizare cu laser; adezivi de injecție; aparate pentru inspecția substratului; sisteme de control al tablourilor TFT; pompe și motoare; echipamente de aspirație; pompe de vid; pompe moleculare turbo; echipamente de lubrifiere lichide; pompe cu angrenaj; lubrificatoare; echipamente hidraulice; blocuri de alimentare de la rețea; angrenaje pentru motoare; motoare cu piston; motoare hidraulice; sistem hidraulic de control al poziției; pompe hidraulice; supape hidraulice; supape hidraulice și supape pneumatice; valve de control; motoare cu plonjor (plunger); cuptoare pentru tratament termic; valve de vid; echipamente pentru vagoane feroviare; afișaje superioare pentru vagoane feroviare; imprimante; imprimante color; actuatori; supape (părți de mașini); bobinator fibră de sticlă; echipamente de aeronave; echipamente spațiale; supape de propulsie; supape de umplere (prea-pin) și evacuare; supape de reglare a presiunii; dispozitive de compresie și decompresie de aer; dispozitive de evacuare prin vid; aparate aeromecanice; echipamente pneumatice; separatoare de

apă; turbine de răcire; valve de modulare a aerului cald; schimbătoare de căldură; controlere de presiune; sisteme de control al combustibilului; echipamente hidraulice de control al zborului; startere pentru aeronave; airturbine; turbine de gaz; actuatori și unități de acționare; turbine, cu excepția vehiculelor terestre; elemente mecanice; cutii de viteze; aparate și instrumente științifice, nautice, topografice, optice, de cântărire și semnalizare; computere, software, echipamente de prelucrare a datelor și computere; calculatoare; instrumente periferice de calculatoare; software și suporturi de stocare; software; software pentru prelucrarea datelor medicale; software pentru utilizarea aparatelor și instrumentelor medicale; software pentru gestionarea datelor fizice, datelor de analiză, datelor de măsurare, datelor medicale; software pentru utilizarea aparatelor și instrumentelor științifice, nautice, topografice, optice, de cântărire și semnalizare; medii de stocare pentru software; procesoare de date; aparate analitice și de măsurare; aparatură spectroscopică; spectrofotometre UV-VIS; spectrofotometre cu infraroșu; aparatură spectroscopică de emisie; analizoare de gaze solide; spectrometre cu emisie plasmatică cuplată inductiv; spectrofotometre de absorbție atomică; spectrofluorofotometre; scanere TLC; aparatură analitică electromagnetică; difractometre cu raze X; spectrometre fluorescente cu raze X; electron spectrometre; microanalizoare cu sondă electronică; microscopie electronice; microscopie electronice de scanare; microscopie de scanare cu sondă; microscopie cu forță atomică; microscopie de tunel de scanare ultra-înalt; microscopie de scanare tip RHEED; spectrometre de masă; analizoare de suprafață multiprobe; ion spectrometre cu dispersie ionică; aparate analitice cu fascicul de ioni; spectrometre de masă cu cromatografie de gaze; spectrometre de masă cu cromatografie lichidă; spectrometre de masă cu ionizare cu laser; cromatografe; cromatografe cu gaz; cromatografe lichide; cromatografe de ioni; analizoare electroforetice; analizoare de gaz și lichide cu pompe; degazeificator; colector fracțiune; prelevator automat de probe; turn de distilare; cuptor cu coloană (coloană-cuptor); detector indice de refracție; detector de conductivitate; detector de dispersie a luminii; supapă de control al debitului; unități de analiză cuprinzând pompe pentru gaz și lichide pentru uz de laborator; instrumente de analiză termică; sistem de analiză termică

diferențială; sistem de calorimetrie cu scanare diferențială; micro-macro sisteme de termogravimetrie; sisteme de analize termomecanice; aplicații de analiză gaze evaluate; analizoare de poluare a mediului; instrument de măsurare a mediului; analizoare totale de carbon organic; analizoare de poluare a aerului; analizoare de gaz portabile; aparate de măsurare a gazelor de eșapament; analizoare de poluare a apei; contoare de conținut de ulei; sistem de instrumentare a tratării apelor uzate; sistem de instrumentare în alimentări cu apă; sistem de instrumentare în incinerarea gunoiului; instrumente de echilibrare și balansare; balanțe electronice; leduri directe; sisteme automate de cântărire; balanțe pentru animale; balanțe pentru tunel aerodinamic; balanțe magnetice; analizoare de proprietăți ale pulberilor și particulelor; analizor de mărime a particulelor; analizoare de proprietăți particulare; analizor de suprafață; porosimetru; picnometru; magnetometre; alte instrumente analitice și de măsurare; ecartamente de vid; analizoare pentru grosimea peliculei; contoare de vâscozitate; analizoare de umiditate; tensometre de suprafață; calorimetre automate; contoare de grosime automată; detector de scurgere; instrumente de sinteză automate în fază solidă; sisteme de automatizare de laborator; aparate de măsurare a grăsimii corpului; mașini de testare și inspecție; mașini de testare a materialelor; mașini universale de testare; mașini de testare a uzurii; mașini de testare a vibrațiilor; testere de duritate; mașini de testare a impactului; testere pentru răzuit; testere pentru micro-compresie; aparate de testare climatică (a intemperiiilor); testere de evaluare a arcului; extensometru; dispozitive de încercare la încovoiere; mașini de testare a uzurii; dispozitive de testare prin detașare; aparate de testare a torsiunii; mașini de testare a structurii; mașini de echilibrare dinamică; aparate de inspecție nedistructivă; mașini de testare cu ultrasunete; dispozitive de control cu raze X; aparate de perspectivă cu raze X; aparate CT cu raze X; aparate de inspecție a obiectelor străine cu raze X; camere video de mare viteză; echipamente de control al proceselor și instrumentelor; sisteme de control al proceselor, instrumentelor și sistemelor de instrumentație; senzor și traductoare pentru temperatură, debit, presiune și nivel; înregistratoare electronice și pneumatice cu indicatoare și controlere; sisteme digitale de instrumente; panouri de instrumentație; instrumente de analiză a proceselor; radiatoa-

re magnetice, cu raze infraroșii, cu raze ultraviolete, analizoare de gaz termoconductive și chemiluminescențe; analizoare electrochimice, fotometrice de lichide; regulator de temperatură; contoare de umiditate; echipamente de control; servomotoare electrice; sisteme de transmisie optice pentru actuatorul supapei; instrumente de biotehnologie (instrumente pentru utilizarea în studiul științei vieții); instrumente pentru cercetare și dezvoltare în biotehnologie; sintetizatoare automate tip ADN; secvențiatori tip ADN; stabilizator hibrid; echipamente de transfer electrogen; extractor de plasmide; micro manipuloare; sisteme de cultură celulară cu densitate mare; secvențiator de proteine; analizoare de aminoacizi; sintetizator de peptide; cromatograf de lichid capilar; aparate de măsurare a fotosintezei și transpirației; sistem spectral bio-imagistic; analizoare pentru structura proteinelor primare; microdebitare de reactivi; procesor de excizie a gelului; sistem de concasare ultrasonic; sisteme opto-electronice; dispozitive electronice; hibrid IC; plăci cu circuite imprimate multistrat; plăci cu circuite imprimate flexibile; plăci cu circuite imprimate (în conformitate cu standardul MIL/UL); proiectare CAD; dispozitive de transmisie optice; izolatoare optice; multiplexor și demultiplexor pentru divizarea lungimii de undă; componente optice compuse pentru amplificatoare cu fibre optice; conectori optici; întrerupătoare optice; LED-uri; foto-diodă; modul pasiv optic; link-uri digitale optice; link-uri video optice; transmițător optic; modemuri optice; dispozitive opto-electronice; penetratoare cu fibre optice; tocătoare din fibre optice cu cristale lichide; cuple optice; elemente optice; aparate de difracție holografică cu flacără; grilaje; elemente optice asferice; aparate și etaloane de precizie; polarizatoare; grile polarizatoare; plăci de grilă de precizie; obiectiv; oglinzi; produse cu procesare (prelucrare) specială; unități pentru echipamente optice; unități pentru sisteme optice; izolatoare de vibrații; proiectări optice; senzori de infraroșu; senzor piroelectric; modulatoare infraroșu; elemente și echipamente cu laser; laser albastru/verde; lămpi cu semiconductor cu randament ridicat; diode laser; produse de sistem; sisteme de fotometrie cu policromie; monocromator; echipament de informare; afișaje superioare; afișaje cu montare superioară pentru realitate virtuală; afișaje superioare pentru muzee; afișaje superioare pentru un PC portabil; afișaje superioare pentru moni-

torizarea liniei industriale; ionizoare; supape electronice; capete magnetice; celule solare; dispozitive de producere a panourilor cu cristale lichide; cartele IC și calculatoare pentru gestionarea datelor fizice; sisteme de arhivare a imaginilor și comunicărilor; servere și software pentru vizualizarea digitală și depunerea datelor medicale pentru radioterapie; calculatoare de date pentru analiza aerului; instrumente electronice de control; instrumente cu conexiune magnetică; regulatoare de temperatură; aparate de testare a medicinei de aviație și echipamente de testare a funcțiilor aeronavelor; echipamente de sprijin la sol pentru aeronave; echipament de testare a motoarelor portabile acționate hidraulic; stand de testare automată a supapei pneumatice; stand de testare automată a pompei hidraulice; camera ermetică pentru mediul ambient; centrifugă umană; camera de decompresie pentru instruire la altitudine; echipamente auxiliare pentru explorare spațială; compartiment experimental de testare a rachetei pentru experimente spațiale; supapă electrod; dezumidificator și unitate de supapă; cuptor în laboratoare; sisteme și echipamente medicale și chirurgicale; sisteme de imagistică prin rezonanță magnetică; scanere CT cu raze X; aparate de diagnosticare cu raze X; dispozitive de diagnosticare cu raze X; dispozitive cu raze X pentru radiografie digitală; sisteme chirurgicale C-Arm pentru imagistică; unitate de televiziune cu raze X pentru uz chirurgical; unități cu raze X; amplificatoare de imagine; detector cu panou plat; tuburi cu raze X; sisteme Angiografice; aparatură de medicină nucleară; camere Gamma; scanere CT de emisie; tomografie cu emisie de pozitroni; tomografie cu emisie de pozitroni pentru animale mici; instrumente de diagnosticare cu ultrasunete; sisteme de radioterapie; sisteme de navigare pentru neurochirurgie asistate de calculator; simulatoare CT cu raze X; litotriptoare (sisteme de dezintegrare a pietrelor); sisteme multi-fazice de testare a sănătății; echipamente pentru spitale; mese de operații; bocaporturi de curățat; mese de examinare; analizoare de chimie clinică; analizoare automate de chimie clinică; sisteme de prelucrare a datelor pentru laboratoare clinice; sisteme-robo de distribuție a probelor; spectrometre clinice; analizoare de gaze de sânge complet automatizate; contoare de ioni clinici; contoare de ioni de calciu; analizoare clinice de glucoză; pipettru digital de diluare; monitor de oxigenare; analizor de polimorfism; aparate de

examinare a coagulării sângelui; echipamente pentru întreținerea sănătății; contor pentru compoziția corpului uman; anthropometru; vehicule; aparate de locomoție pe sol, aer sau apă; motor de tracțiune; teleferice pentru manipularea încărcăturilor sau a mărfurilor; motoare primare neelectrice (cu excepția "părților acestora"); motoare cu ardere internă (pentru vehicule terestre); motoare cu aburi (pentru vehicule terestre); motoare cu jet (pentru vehicule terestre); turbine (pentru vehicule terestre); turbine cu gaz (pentru vehicule terestre); turbine de aer (pentru vehicule terestre); turbine cu abur (pentru vehicule terestre); turbine hidraulice (pentru vehicule terestre); elemente de mașini pentru vehicule terestre; arbori, axuri și osii (pentru vehicule terestre); rulmenți (pentru vehicule terestre); cuplaje sau conectori pentru arbori (pentru vehicule terestre); transmisii de putere și angrenaje pentru mașini (pentru vehicule terestre); roți sau roți dințate (pentru vehicule terestre); unelte de schimbare a vitezei (pentru vehicule terestre); cuplaje cu fluide (pentru vehicule terestre); amortizoare de șoc (pentru vehicule terestre); amortizoare hidraulice de șoc asistate hidraulic (pentru vehicule terestre); arcuri (din metal, nu elemente de mașini); frâne (pentru vehicule terestre); parașute; alarme antifurt pentru vehicule; scaune cu rotile; motoare de curent alternativ sau motoare de curent continuu pentru vehicule terestre (cu excepția "părților acestora"); nave, piese și accesorii ale acestora (cu excepția "vehiculelor cu pernă de aer"); nave (bărci și nave); piese și accesorii pentru nave; elice (pentru nave); unelte de direcție și cârme (pentru nave); vehicule cu pernă de aer; avioane, componente și accesorii ale acestora; aeronave; piese și accesorii pentru aeronave; lame rotor (pentru elicoptere); echipamente de aterizare; inhalatoare de oxigen (de aeronave); strunguri structurale (de aeronave); aripi (de aeronave); unelte de control al zborului; rezervoare de carburanți (pentru aeronave); stabilizatoare verticale și orizontale; dispozitive de dezghețare (pentru aeronave); componente ale sistemului hidraulic de ulei (pentru avioane); material rulant feroviar, piese și accesorii ale acestora; material rulant feroviar; piese și accesorii pentru material rulant feroviar; echipamente de colectare curentă (pentru vagoane); motoare pentru uși (pentru vagoane); cuplaje feroviare; teleschiuri; teleferice (cu excepția celor pentru manipularea încărcăturii); automobile, componente și

accesorii ale acestora; autovehicule cu două roți, biciclete, componente și accesorii ale acestora; automobile; camioane cu stivuitor; piese și accesorii pentru automobile; pompe de aer pentru automobile; autovehicule cu două roți; motocicletă; biciclete; piese și accesorii pentru autovehicule cu două roți; pompe de aer pentru motocicletă; claxoane de avertizare pentru motocicletă; piese și accesorii pentru biciclete; pompe de aer pentru biciclete; coarne de avertizare sau clopote pentru biciclete; ricșe (trăsurică cu două roți trasă de un om); săniile ușoare (trase de cai) și săniile (vehicule); cărucioare; căruțe; căruțe trase de cai; atașuri pentru biciclete (Riyakah); plasturi de cauciuc, adevizi pentru repararea tuburilor sau anvelopelor; cărucioare pentru copii;

- 41 - educație și formare referitoare la analiza și operarea prin utilizarea produselor enumerate mai jos: aparate pentru producția de semiconductori; aparate de fabricare a peliculei subțire; injectoare din cristal lichid; aparate de cristalizare cu laser; pompe și motoare; pompe moleculare turbo; echipamente hidraulice; aparate și instrumente științifice, nautice, topografice, optice, de cântărire și semnalizare; software pentru prelucrarea datelor medicale; software pentru gestionarea datelor fizice, date de analiză, date de măsurare, date medicale; software pentru utilizarea aparatelor și instrumentelor științifice, nautice, topografice, optice, de cântărire și semnalizare; aparate analitice și de măsurare; aparatură spectroscopică; aparatură analitică electromagnetică; difractometre cu raze X; spectrometre fluorescente cu raze X; electron spectrometre; microanalizatoare cu sondă electronică; microscopie electronice; microscopie electronice de scanare; microscopie cu sondă de scanare; spectrometre de masă; analizoare de suprafață multiprobe; aparat analitic cu fascicul de ioni; spectrometre de masă cu cromatografie de gaze; spectrometre de masă cu cromatografie lichidă; spectrometre de masă cu ionizare cu laser; cromatografe; instrumente de analiză termică; analizoare de poluare a mediului; instrumente de măsurare a mediului; analizoare totale de carbon organic; instrumente de echilibrare și balansare; analizoare de proprietăți ale pulberilor și particulelor; detectoare de scurgere; sisteme de automatizare de laborator; mașini de testare și inspecție; mașini de testare a materialelor; aparate de inspecție nedistructivă; instrumente pentru

cercetare și dezvoltare în biotehnologie; dispozitive opto-electronice; elemente optice; aparate de difracție holografică cu flacără; grilaje; afișaje superioare; cuptor în laboratoare; sisteme și echipamente medicale și chirurgicale; sisteme de imagistică prin rezonanță magnetică; scanere CT cu raze X; aparate de diagnosticare cu raze X; sisteme angiografice; aparatură de medicină nucleară; instrumente de diagnosticare cu ultrasunete; sisteme de arhivare a imaginilor și comunicărilor; sisteme de radioterapie; sisteme multifazice de testare a sănătății; echipamente pentru spitale; analizoare de chimie clinică.

(531) CFE(8) 24.13.22; 24.17.25; 25.05.25; 26.04.01; 26.04.10; 27.05.01.

(210) **042283**

(220) 2018.04.06

(730) **EFES VITANTA MOLDOVA BREWERY S.A., întreprindere mixtă, MD**

Str. Uzinelor nr. 167,  
MD-2023, Chișinău, Republica Moldova

(540)



(526) Elementele mărcii asupra cărora solicitantul declară că renunță la invocarea oricărui drept exclusiv: "PRODUS", "MOLDOVA", "BLONDĂ", "CALITATE", "PREMIUM", cu excepția executării grafice deosebite.

(591) Culori revendicate: galben, cafeniu, roz-deschis, roz-închis, roșu, purpuriu, albastru-deschis, albastru-închis, alb, gri.

(511) NCL(11-2018)

32 - bere; ape minerale și gazoase și alte băuturi nealcoolice; băuturi din fructe și sucuri de fructe; siropuri și alte preparate pentru fabricarea băuturilor.

(531) CFE(8) 05.07.02; 05.07.03; 05.11.15; 05.15.04; 07.01.06; 11.03.20; 24.09.08; 25.01.15; 25.01.17; 25.03.13; 25.07.04; 27.05.21; 29.01.15.

(210) **042401**

(220) 2018.05.07

(730) **JUGLAN-PRIM S.R.L., MD**

Str. Varnița nr. 4,  
MD-2023, Chișinău, Republica Moldova

(540)



(591) Culori revendicate: alb, negru, cafeniu, portocaliu, galben-deschis, bej, verde, albastru-deschis.

(511) NCL(11-2018)

29 - carne, pește, păsări și vânat; extracte din carne; fructe și legume conservate, congelate, uscate și fierte; jeleurii, dulcețuri, compoturi, ouă, lapte și produse lactate; uleiuri și grăsimi de uz alimentar;

30 - cafea, ceai, cacao și înlocuitori de cafea; orez, tapioca și sago; făină și preparate din cereale; pâine, produse de patiserie și cofetărie; înghețată comestibilă; zahăr, miere, sirop de melasă; drojdie, praf de copt; sare; muștar; oțet, sosuri (condimente); mirodenii; gheață (apă înghețată).

(531) CFE(8) 03.07.11; 03.07.21; 08.07.11; 24.03.13; 25.01.06; 26.01.15; 27.05.10; 29.01.15.

(210) **042556**  
 (220) 2018.05.24  
 (730) **BUCURIA S.A., MD**  
 Str. Columna nr. 162,  
 MD-2004, Chişinău, Republica Moldova  
 (540)

## GLORIA CAPRICE

(511) NCL(11-2018)  
 29 - carne, peşte, păsări şi vânat; extracte din carne; fructe şi legume conservate, congelate, uscate şi fierte; jeleuri, dulceturi, compoturi, ouă, lapte şi produse lactate; uleiuri şi grăsimi comestibile;  
 30 - cafea, ceai, cacao, zahăr, orez, tapiocă, sago, înlocuitori de cafea; făină şi preparate făcute din cereale, pâine, produse de patiserie şi cofetărie, îngheţată; miere, sirop de melasă; drojdie, praf de copt; sare, muştar, oţet, sosuri (condimente); mirodenii; gheaţă;  
 35 - publicitate; gestiunea afacerilor comerciale; administrare comercială; lucrări de birou.

(210) **042735**  
 (220) 2018.07.06  
 (730) **PRODUSE DE FAMILIE S.R.L., MD**  
 Str. Cetatea Albă nr. 176,  
 MD-2002, Chişinău, Republica Moldova  
 (540)



(591) Culori revendicate: alb, negru, roşu, verde, auriu.

(511) NCL(11-2018)  
 29 - carne, peşte, păsări şi vânat; extracte din carne; fructe şi legume conservate, congelate, uscate şi fierte; jeleuri, dulceturi, compoturi, ouă, lapte şi produse lactate; uleiuri şi grăsimi de uz alimentar;  
 30 - cafea, ceai, cacao şi înlocuitori de cafea; orez, tapioca şi sago; făină şi preparate din cereale; pâine, produse de patiserie şi cofetărie; îngheţată comestibilă; zahăr, miere, sirop de melasă; drojdie, praf de copt; sare; muştar; oţet, sosuri (condimente); mirodenii; gheaţă (apă îngheţată);  
 31 - produse agricole, de acvacultură, horticole şi forestiere brute şi neprelucrate; cereale şi seminţe crude şi neprelucrate; fructe şi legume proaspete, ierburi proaspete; plante şi flori naturale; bulbi, răsaduri şi seminţe pentru plantare; animale vii; hrană şi băuturi pentru animale; malţ;  
 35 - publicitate; gestiunea afacerilor comerciale; administrare comercială; lucrări de birou.  
 (531) CFE(8) 05.03.13; 05.03.14; 26.01.15; 26.01.18; 26.01.20; 27.05.07; 29.01.15.

(210) **042763**  
 (220) 2018.06.28  
 (730) **SIMETTOM S.R.L., MD**  
 Str. Alecu Russo nr. 5/1, of. 7,  
 MD-2068, Chişinău, Republica Moldova  
 (540)

## ALLMED

(511) NCL(11-2018)  
 05 - produse farmaceutice, medicale; produse igienice de uz medical; substanţe şi alimente dietetice de uz medical, alimente pentru sugari; suplimente dietetice pentru oameni; plasturi, materiale pentru pansamente; materiale pentru plombarea dinţilor, ceară dentară; dezinfectante;  
 10 - aparate şi instrumente chirurgicale, medicale, dentare şi veterinare; membre, ochi şi dinţi artificiali, articole ortopedice; materiale de sutură; dispozitive terapeutice şi de asistenţă, adaptate pentru persoanele cu handicap; aparate de masaj; aparate, dispozitive şi articole pentru alăptarea bebeluşilor; aparate, dispozitive şi articole pentru activitatea sexuală;



- 16 - hârtie și carton; produse de imprimărie; articole pentru legătorie; fotografii; articole de papetărie și de birou, cu excepția mobilei; adevizi pentru papetărie sau menaj; materiale pentru pictură și pentru artiști; pensule; materiale didactice și de instruire; folii, pelicule și pungi din plastic pentru ambalare și împachetare; caractere și clișee tipografice;
- 35 - publicitate; gestiunea afacerilor comerciale; administrare comercială; lucrări de birou;
- 38 - telecomunicații;
- 44 - servicii medicale; servicii veterinare; servicii de igienă și de îngrijire a frumuseții pentru oameni sau animale; servicii de agricultură, horticultură și silvicultură.

---

(210) **042772**  
 (220) 2018.07.11  
 (730) **Intervet International B.V., NL**  
 Wim de Körverstraat 35, 5831 AN Boxmeer,  
 Olanda  
 (540)

## VITRECTO

(511) NCL(11-2018)  
 05 - preparate veterinare.

---

(210) **042780**  
 (220) 2018.07.11  
 (730) **LAGMAR-IMPEX S.R.L., MD**  
 Str. Socoleni nr.17/1, of. 400,  
 MD-2020, Chișinău, Republica Moldova  
 (540)



- (511) NCL(11-2018)  
 35 - publicitate; gestiunea afacerilor comerciale; administrare comercială; lucrări de birou;
- 36 - asigurări; afaceri financiare; afaceri monetare, afaceri imobiliare;
- 37 - construcții; reparații; servicii de instalare.
- (531) CFE(8) 26.04.02; 26.04.04; 26.04.09; 26.11.06; 26.11.07; 27.05.10.

---

(210) **042782**  
 (220) 2018.07.12  
 (310) 2018-039278  
 (320) 2018.03.28  
 (330) JP  
 (730) **Philip Morris Products S.A., CH**  
 Quai Jeanrenaud 3, CH-2000 Neuchâtel,  
 Elveția  
 (540)

## BURGUNDY

- (511) NCL(11-2018)  
 34 - tutun brut sau prelucrat; produse din tutun, inclusiv țigări de foi, țigărete, cigarillos, tutun pentru rularea propriilor țigărete, tutun de pipă, tutun de mestecat, tutun de prizat, kretek; snus; înlocuitori de tutun (cu excepția celor de uz medical); articole pentru fumători, inclusiv foite pentru țigărete, tuburi pentru țigărete, filtre pentru țigărete, recipiente de tutun, tabachere pentru țigărete, scrumiere, pipe, dispozitive de buzunar pentru rularea țigaretelor, brichete, chibrituri; tutun procesat, sub formă de pulbere sau măcinat pentru utilizarea cu dispozitive de fumat electronice, portabile, produse din tutun pentru a fi încălzite, dispozitive de fumat electronice, portabile destinate încălzirii țigaretelor; dispozitive de fumat portabile încălzite electronic; țigărete electronice; țigărete electronice folosite ca alternativă a țigaretelor tradiționale; dispozitive de fumat portabile, încălzite electronic, utilizate pentru inhalarea nicotinei; soluții de nicotină lichidă pentru utilizare în țigaretelile electronice; dispozitive de fumat portabile utilizate pentru încălzirea și vaporizarea tutunului, produselor din tutun și înlocuitorilor de tutun; articole pentru fumători destinate țigaretelor electronice; dispozitive de fumat electronice, portabile, reîncărcabile, extinctoare

și accesorii pentru produse din tutun; piese și componente destinate utilizării în legătură cu țigarele electronice sau aparatele de încălzit dispozitivele de fumat portabile; cutii pentru țigarete electronice reîncărcabile.

(210) **042785**  
 (220) 2018.07.12  
 (730) **BALABAN INTRAVEST S.R.L.,**  
**societate comercială, MD**  
 MD-5024, Gura Căinarului, Florești,  
 Republica Moldova  
 (540)

## BRUTAR SINCER

(511) NCL(11-2018)  
 30 - cafea, ceai, cacao și înlocuitori de cafea; orez, tapioca și sago; făină și preparate din cereale; pâine, produse de patiserie și cofetărie; înghețată comestibilă; zahăr, miere, sirop de melasă; drojdie, praf de copt; sare; muștar; oțet, sosuri (condimente); mirodenii; gheață (apă înghețată);  
 35 - publicitate; gestiunea afacerilor comerciale; administrare comercială; lucrări de birou; servicii operaționale on-line de negociere, inclusiv de operare on-line pe piețe pentru vânzătorii de produse și/sau servicii; servicii de negociere on-line în care vânzătorul afișează produsele care urmează să fie oferite spre vânzare, pentru care cererea de ofertă se face prin intermediul Internetului, pentru a facilita vânzarea produselor și serviciilor printr-o rețea de calculatoare și furnizarea de feedback evaluativ și evaluări de produse și servicii ale vânzătorilor, evaluarea valorii și a prețurilor produselor și a serviciilor oferite de vânzătorii, evaluarea performanței cumpărătorilor și vânzătorilor, servicii de livrare, precum și experiența globală de negociere în legătură cu acestea; servicii de publicitate, servicii de comercializare pentru terți prestare de supermarketuri, hipermarketuri, buticuri, magazine, gherete, chioșcuri și tarabe;  
 43 - servicii de alimentație publică; servicii de cazare temporară.

(210) **042786**  
 (220) 2018.07.12  
 (730) **BALABAN INTRAVEST S.R.L.,**  
**societate comercială, MD**  
 MD-5024, Gura Căinarului, Florești,  
 Republica Moldova  
 (540)

## COOL YOURSELF

(511) NCL(11-2018)  
 32 - bere; ape minerale și gazoase și alte băuturi nealcoolice; băuturi din fructe și sucuri de fructe; siropuri și alte preparate pentru fabricarea băuturilor;  
 41 - educație; instruire; divertisment; activități sportive și culturale.

(210) **042787**  
 (220) 2018.07.11  
 (730) **CAZAC Victor, MD**  
 Str. Vierul nr. 20, MD-2071,  
 Dumbrava, Chișinău, Republica Moldova  
**GAMUREAC Iulian, MD**  
 Str. Doctor Tudor Strișca nr. 8, bloc 5,  
 ap. 19, MD-2048, Chișinău,  
 Republica Moldova  
 (540)



- (511) NCL(11-2018)  
40 - reciclarea și tratarea deșeurilor.  
(531) CFE(8) 06.19.01; 06.19.15; 24.01.10; 24.01.15;  
24.01.17; 24.17.19; 25.01.06; 27.05.10.

- (210) **042789**  
(220) 2018.07.12  
(730) **CAZAC Victor, MD**  
Str. Vierul nr. 20, MD-2071,  
Dumbrava, Chișinău, Republica Moldova  
**GAMUREAC Iulian, MD**  
Str. Doctor Tudor Strișca nr. 8, bloc 5,  
ap. 19, MD-2048, Chișinău,  
Republica Moldova  
(540)



- (511) NCL(11-2018)  
40 - reciclarea și tratarea deșeurilor.  
(531) CFE(8) 15.09.01; 15.09.10; 15.09.25; 24.17.19;  
27.05.04.

- (210) **042805**  
(220) 2018.07.17  
(730) **DORCO CO., LTD., KR**  
(Golim-Dong), 350 Kyungahnchoen-Ro,  
Cheoin-Gu, Yongin-Si, Kyunggi-Do,  
Republica Coreea  
(540)

## DORCO EVE

- (511) NCL(11-2018)  
08 - aparate de ras, non-electrice; aparate de  
bărbierit; lame de ras; lame pentru aparate  
de ras; truse de bărbierit; tocuri pentru apa-  
rate de ras.

- (210) **042837**  
(220) 2018.07.18  
(730) **PELIN Maxim, MD**  
Str. Busuiocului nr. 17,  
MD-2019, Chișinău, Republica Moldova  
(540)



- (511) NCL(11-2018)  
35 - publicitate; gestiunea afacerilor comerciale;  
administrare comercială; lucrări de birou;  
43 - servicii de alimentație publică; servicii de  
cazare temporară.  
(531) CFE(8) 24.01.15; 24.01.18; 24.09.11; 27.05.01;  
27.05.22.

- (210) **042841**  
(220) 2018.07.18  
(730) **Philip Morris Brands S.A.R.L., CH**  
Quai Jeanrenaud 3, CH-2000 Neuchâtel,  
Elveția  
(540)



- (526) Elementele mărcii asupra cărora solicitantul  
declară că renunță la invocarea oricărui drept  
exclusiv: "RED", cu excepția executării grafi-  
ce deosebite.  
(591) Culori revendicate: alb, gri, roșu de diferite  
nuanțe.

(511) NCL(11-2018)

34 - tutun brut sau prelucrat; produse de tutun; țigări de foi, țigarete, cigarillos, tutun pentru rularea propriilor țigarete, tutun de pipă, tutun de mestecat, tutun de prizat, kretek; snus; înlocuitori de tutun (cu excepția celor pentru uz medical); țigarete electronice; produse de tutun pentru a fi încălzite; dispozitive electronice și părți ale acestora pentru încălzirea țigaretelor sau tutunului în scopul eliberării aerosolilor ce conțin nicotină pentru inhalare; soluții de nicotină lichidă pentru utilizare în țigarete electronice; articole pentru fumători, foite pentru țigarete, tuburi pentru țigarete, filtre pentru țigarete, recipiente de tutun, tabachere pentru țigarete, scrumiere, pipe, dispozitive de buzunar pentru rularea țigaretelor, brichete, chibrituri.

(531) CFE(8) 01.05.01; 01.05.08; 19.03.03; 19.03.24; 24.01.07; 24.01.18; 24.01.19; 24.09.24; 25.07.20; 26.03.23; 27.05.10; 29.01.13.

(511) NCL(11-2018)

34 - tutun brut sau prelucrat; produse de tutun; țigări de foi, țigarete, cigarillos, tutun pentru rularea propriilor țigarete, tutun de pipă, tutun de mestecat, tutun de prizat, kretek; snus; înlocuitori de tutun (cu excepția celor pentru uz medical); țigarete electronice; produse de tutun pentru a fi încălzite; dispozitive electronice și părți ale acestora pentru încălzirea țigaretelor sau tutunului în scopul eliberării aerosolilor ce conțin nicotină pentru inhalare; soluții de nicotină lichidă pentru utilizare în țigarete electronice; articole pentru fumători, foite pentru țigarete, tuburi pentru țigarete, filtre pentru țigarete, recipiente de tutun, tabachere pentru țigarete, scrumiere, pipe, dispozitive de buzunar pentru rularea țigaretelor, brichete, chibrituri.

(531) CFE(8) 01.05.01; 01.05.08; 19.03.03; 19.03.24; 24.01.07; 24.01.18; 24.01.19; 24.09.24; 25.07.20; 26.03.23; 27.05.10; 29.01.13.

(210) 042842

(220) 2018.07.18

(730) Philip Morris Brands S.A.R.L., CH

Quai Jeanrenaud 3, CH-2000 Neuchâtel,  
Elveția

(540)



(526) Elementele mărcii asupra cărora solicitantul declară că renunță la invocarea oricărui drept exclusiv: "BLUE", cu excepția executării grafice deosebite.

(591) Culori revendicate: alb, gri, albastru de diferite nuanțe.

(210) 042843

(220) 2018.07.18

(730) Philip Morris Brands S.A.R.L., CH

Quai Jeanrenaud 3, CH-2000 Neuchâtel,  
Elveția

(540)



(591) Culori revendicate: alb, negru, gri, verde de diferite nuanțe.

(511) NCL(11-2018)

34 - tutun brut sau prelucrat; produse de tutun; țigări de foi, țigarete, cigarillos, tutun pentru rularea propriilor țigarete, tutun de pipă, tutun de mestecat, tutun de prizat, kretek; snus; înlocuitori de tutun (cu excepția celor pentru uz medical); țigarete electronice; produse de tutun pentru a fi încălzite; dispozitive electronice și părți ale acestora pentru încălzirea țigaretelor sau tutunului în scopul eliberării aerosolilor ce conțin nicotină pentru inhalare; soluții de nicotină lichidă pentru utilizare în țigarete electronice; articole pentru fumători, foite pentru țigarete, tuburi pentru țigarete, filtre pentru țigarete, recipiente de tutun, tabachere pentru țigarete, scrumiere, pipe, dispozitive de buzunar pentru rularea țigaretelor, brichete, chibrituri.

(531) CFE(8) 01.01.13; 01.03.18; 01.05.01; 01.05.08; 01.15.09; 19.03.03; 19.03.24; 24.01.07; 24.01.18; 24.01.19; 24.09.24; 25.07.20; 26.03.23; 27.05.10; 29.01.14.

(210) **042844**

(220) 2018.07.18

(730) **Philip Morris Brands S.A.R.L., CH**  
Quai Jeanrenaud 3, CH-2000 Neuchâtel,  
Elveția

(540)



(591) Culori revendicate: alb, negru, gri, violet de diferite nuanțe.

(511) NCL(11-2018)

34 - tutun brut sau prelucrat; produse de tutun; țigări de foi, țigarete, cigarillos, tutun pentru rularea propriilor țigarete, tutun de pipă, tutun de mestecat, tutun de prizat, kretek; snus; înlocuitori de tutun (cu excepția celor pentru uz medical); țigarete electronice; produse de tutun pentru a fi încălzite; dispozitive electronice și părți ale acestora pentru încălzirea țigaretelor sau tutunului în scopul eliberării aerosolilor ce conțin nicotină pentru inhalare; soluții de nicotină lichidă pentru utilizare în țigarete electronice; articole pentru fumători, foite pentru țigarete, tuburi pentru țigarete, filtre pentru țigarete, recipiente de tutun, tabachere pentru țigarete, scrumiere, pipe, dispozitive de buzunar pentru rularea țigaretelor, brichete, chibrituri.

(531) CFE(8) 01.01.13; 01.03.18; 01.05.01; 01.05.08; 01.15.09; 19.03.03; 19.03.24; 24.01.07; 24.01.18; 24.01.19; 24.09.24; 25.07.20; 26.03.23; 27.05.10; 29.01.14.

(210) **042847**

(220) 2018.07.23

(730) **BULAN Natalia, MD**  
Str. Alecu Russo nr. 18, ap. 110,  
MD-2044, Chișinău, Republica Moldova  
**BULAN Ivan, MD**  
Str. Tudor Vladimirescu nr. 1/4, ap. 56,  
MD-2024, Chișinău, Republica Moldova

(540)

## MACY

(511) NCL(11-2018)

03 - cosmetice și produse de toaletă nemedicinale; produse nemedicinale pentru îngrijirea dinților; articole de parfumerie, uleiuri esențiale; preparate pentru albit și alte substanțe pentru spălat; preparate pentru curățare, lustruire, degresare și șlefuire;

35 - publicitate; gestiunea afacerilor comerciale; administrare comercială; lucrări de birou; servicii de comercializare pentru terți prestate de supermarketuri, hipermarketuri, buticuri, magazine, gherete, chioșcuri și tarabe;

44 - servicii medicale; servicii veterinare; servicii de igienă și de îngrijire a frumuseții pentru oameni sau animale; servicii de agricultură, horticultură și silvicultură.

(210) **042871**  
 (220) 2018.07.26  
 (310) 51391/2018  
 (320) 2018.01.31  
 (330) CH  
 (730) **Philip Morris Products S.A., CH**  
 Quai Jeanrenaud 3, CH-2000 Neuchâtel,  
 Elveția  
 (540)

## HEETS GOLD LABEL

(526) Elementele mărcii asupra cărora solicitantul declară că renunță la invocarea oricărui drept exclusiv: "GOLD", "LABEL", cu excepția executării grafice deosebite.

(511) NCL(11-2018)

34 - vaporizator cu fir pentru țigări electronice și dispozitive electronice de fumat; tutun brut sau prelucrat; produse din tutun, inclusiv țigări de foi, țigarete, cigarillos, tutun pentru rularea propriilor țigarete, tutun de pipă, tutun de mestecat, tutun de prizat, kretek; snus; înlocuitori de tutun (cu excepția celor pentru uz medical); articole pentru fumători, inclusiv foite și tuburi pentru țigarete, filtre pentru țigarete, recipiente de tutun, tabachere pentru țigarete și scrumiere, pipe, dispozitive de buzunar pentru rularea țigaretelor, brichete; chibrituri; bețe de tutun, produse din tutun pentru a fi încălzite, dispozitive electronice și părți ale acestora pentru încălzirea țigaretelor sau tutunului pentru eliberarea de aerosoli care conțin nicotină pentru inhalare; soluții de nicotină lichidă pentru utilizare în țigări electronice; dispozitive electronice de fumat; țigări electronice; țigări electronice folosite ca înlocuitori ai țigaretelor tradiționale; dispozitive electronice pentru inhalarea aerosolilor care conțin nicotină; dispozitive de vaporizare orale pentru fumători, produse din tutun și înlocuitori de tutun; articole pentru țigări electronice destinate fumătorilor; piese și accesorii pentru produsele sus-menționate incluse în clasa 34; dispozitive pentru stingerea țigaretelor și țigărilor de foi încălzite, precum și a bețelor de tutun încălzite; huse pentru țigări electronice reîncărcabile.

(210) **042877**  
 (220) 2018.07.31  
 (730) **PUBLIC JOINT-STOCK COMPANY "MYRONIVSKY HLIBOPRODUCT", UA**  
 ELEVATORNA STREET, BUILDING 1,  
 MYRONIVKA CITY, MYRONIVSKYI  
 DISTRICT, KYIV REGION, 08800, UCRAINA  
 (540)

# Qualiko

(511) NCL(11-2018)

29 - carne, pește, păsări și vânat; extracte din carne; fructe și legume conservate, congelate, uscate și fierte; jeleurii, dulceturi, compoturi, ouă, lapte și produse lactate; uleiuri și grăsimi de uz alimentar;

30 - cafea, ceai, cacao și înlocuitori de cafea; orez, tapioca și sago; făină și preparate din cereale; pâine, produse de patiserie și cofetărie; înghețată comestibilă; zahăr, miere, sirop de melasă; drojdie, praf de copt; sare; muștar; oțet, sosuri (condimente); mirodenii; gheață (apă înghețată);

31 - produse agricole, de acvacultură, horticoale și forestiere brute și neprelucrate; cereale și semințe crude și neprelucrate; fructe și legume proaspete, ierburi proaspete; plante și flori naturale; bulbi, răsaduri și semințe pentru plantare; animale vii; hrană și băuturi pentru animale; malț.

(210) **042882**  
 (220) 2018.07.31  
 (730) **eurogold Service Zumbühl & Co. Handelsagentur, CH**  
 Zugerbergstr. 49B, CH-6300 Zug, Elveția  
 (540)

**eurogold**

- (511) NCL(11-2018)  
 06 - trepte (scări) și recipiente din metal;  
 20 - trepte (scări) și recipiente nemetalice;  
 21 - ustensile casnice și de bucătărie, nu din metale prețioase și nu placate cu metale prețioase; recipiente pentru menaj sau de bucătărie, nu din metale prețioase și nu placate cu metale prețioase; instrumente de bucătărie; oale și tigăi; forme de copt și forme pentru prăjituri; mese de călcat; suporturi de uscat haine.  
 (531) CFE(8) 26.04.18; 26.04.24; 27.05.01.

- (210) **042886**  
 (220) 2018.08.01  
 (730) **UCB Biopharma SPRL, BE**  
 Allée de la Recherche 60, B-1070 Brussels, Belgia  
 (540)

## АПТИКC

- (511) NCL(11-2018)  
 05 - preparate și substanțe farmaceutice.  
 (531) CFE(8) 28.05.00.

- (210) **042887**  
 (220) 2018.08.01  
 (310) 87/779,466  
 (320) 2018.02.01  
 (330) US  
 (730) **Fisher Controls International LLC, K Annex, US**  
 8100 West Florissant Avenue, St. Louis, MISSOURI 63136, Statele Unite ale Americii  
 (540)

## DIGITAL ISOLATION

- (511) NCL(11-2018)  
 06 - valve metalice (altele decât părți de mașini);  
 07 - vane (organe de mașini).

- (210) **042898**  
 (220) 2018.08.06  
 (730) **TAVNAT-EXIM S.R.L., societate comercială, MD**  
 Piața D. Cantemir, trecerea/subteran, MD-2004, Chișinău, Republica Moldova  
 (540)

Jucarii \* Birotica \* Carti \* Art-Decor

- (511) NCL(11-2018)  
 16 - hârtie și carton; produse de imprimare; articole pentru legătorie; fotografii; articole de papetărie și de birou, cu excepția mobilei; adezivi pentru papetărie sau menaj; materiale pentru pictură și pentru artiști; pensule; materiale didactice și de instruire; folii, pelicule și pungi din plastic pentru ambalare și împachetare; caractere și clișee tipografice;  
 35 - publicitate; gestiunea afacerilor comerciale; administrare comercială; lucrări de birou.  
 (531) CFE(8) 24.17.03; 26.07.03; 27.01.06; 27.05.10.

- (210) **042900**  
 (220) 2018.08.02  
 (730) **FORWARD INTERNATIONAL S.R.L., MD**  
 Str. Industrială nr. 61, MD-2023, Chișinău, Republica Moldova  
 (540)

## Morărița

- (511) NCL(11-2018)  
 30 - cafea, ceai, cacao și înlocuitori de cafea; orez, tapioca și sago; făină și preparate din cereale; pâine, produse de patiserie și cofetărie; înghețată comestibilă; zahăr, miere, sirop de melasă; drojdie, praf de copt; sare; muștar; oțet, sosuri (condimente); mirodenii; gheață (apă înghețată).



(210) **042904**  
 (220) 2018.08.06  
 (310) 76076/2018  
 (320) 2018.07.17  
 (330) CH  
 (730) **Philip Morris Products S.A., CH**  
 Quai Jeanrenaud 3, CH-2000 Neuchâtel,  
 Elveția  
 (540)

## WELCOME TO THE WORLD OF IQOS

(511) NCL(11-2018)  
 34 - vaporizator cu fir pentru țigări electronice și dispozitive electronice de fumat; tutun brut sau prelucrat; produse din tutun, inclusiv țigări de foi, țigărete, cigarillos, tutun pentru rularea propriilor țigărete, tutun de pipă, tutun de mestecat, tutun de prizat, kretek; snus; înlocuitori de tutun (cu excepția celor pentru uz medical); articole pentru fumători, inclusiv foite și tuburi pentru țigărete, filtre pentru țigărete, recipiente de tutun, tabachere pentru țigărete și scrumiere, pipe, dispozitive de buzunar pentru rularea țigaretelor, brichete; chibrituri; bețe de tutun, produse din tutun pentru a fi încălzite, dispozitive electronice și părți ale acestora pentru încălzirea țigaretelor sau tutunului pentru eliberarea de aerosoli care conțin nicotină pentru inhalare; soluții de nicotină lichidă pentru utilizare în țigări electronice; dispozitive electronice de fumat; țigări electronice; țigări electronice folosite ca înlocuitori ai țigaretelor tradiționale; dispozitive electronice pentru inhalarea aerosolilor care conțin nicotină; dispozitive de vaporizare orale pentru fumători, produse din tutun și înlocuitori de tutun; articole pentru țigări electronice destinate fumătorilor; piese și accesorii pentru produsele sus-menționate incluse în clasa 34; dispozitive pentru stingerea țigaretelor și țigărilor de foi încălzite, precum și a bețelor de tutun încălzite; huse pentru țigări electronice reîncărcabile.

(210) **042906**  
 (220) 2018.08.08  
 (730) **SOUTHERN MEDITERRANEAN  
 EUROPEAN COMPANY S.R.L., MD**  
 Str. Mitropolit Gavriil Bănulescu-Bodoni  
 nr. 45,  
 MD-2012, Chișinău, Republica Moldova

(540)



SUMMERWINE

(511) NCL(11-2018)  
 33 - băuturi alcoolice (cu excepția berii).  
 (531) CFE(8) 01.03.02; 01.03.15; 26.11.01; 26.11.08;  
 27.05.11.

(210) **042920**  
 (220) 2018.08.09  
 (730) **MOLDOVAN Vadim, US**  
 5500 Fieldston Rd., #6BB Bronx, New York  
 10471, Statele Unite ale Americii  
 (540)



**TAURUL NEGRU**

(591) Culori revendicate: roșu de diferite nuanțe, alb, negru.  
 (511) NCL(11-2018)  
 29 - carne, pește, păsări și vânat; extracte din carne; fructe și legume conservate, congelate, uscate și fierte; jeleurii, dulceturi, compoturi, ouă, lapte și produse lactate; uleiuri și grăsimi de uz alimentar;



- 32 - bere; ape minerale și gazoase și alte băuturi nealcoolice; băuturi din fructe și sucuri de fructe; siropuri și alte preparate pentru fabricarea băuturilor;
- 33 - băuturi alcoolice (cu excepția berii).
- (531) CFE(8) 03.04.04; 03.04.23; 26.13.01; 27.05.01; 29.01.13.

- 
- (210) **042923**  
 (220) 2018.08.09  
 (730) **MOLDOVAN Vadim, US**  
 5500 Fieldston Rd., #6BB Bronx, New York 10471, Statele Unite ale Americii  
 (540)



- (591) Culori revendicate: galben de diferite nuanțe, oranj, roșu, alb, sur, negru.
- (511) NCL(11-2018)
- 06 - metale comune și aliajele lor; minereuri; materiale metalice pentru edificare și construcții; construcții transportabile metalice; cabluri și fire metalice neelectrice; produse de feronerie metalică; containere metalice pentru depozitare sau transport; seifuri;
- 14 - metale prețioase și aliajele lor; giuvaiergerie, bijuterii, pietre prețioase și semiprețioase; ceasornicărie și instrumente pentru măsurarea timpului;
- 20 - mobilier, oglinzi, rame; containere nemetalice pentru depozitare sau transport; oase, coarne, fanoane de balenă sau sedef prelucrate sau semiprelucrate; scoici; spumă de mare; chihlimbar galben;

- 21 - ustensile și recipiente de menaj sau de bucătărie; vase de bucătărie și articole de masă, cu excepția cuțitelor, furculițelor și lingurilor; piepteni și bureți; perii, cu excepția pensulelor; materiale pentru perii; articole pentru curățare; sticlă brută sau semiprelucrată, cu excepția sticlei de construcție; articole de sticlă, articole de porțelan și faianță;
- 24 - textile și înlocuitori de textile; lenjerie de uz casnic; draperii din materiale textile sau plastice;
- 25 - îmbrăcăminte, încălțăminte, articole care servesc la acoperirea capului.
- (531) CFE(8) 01.03.07; 01.03.17; 02.03.05; 03.04.04; 03.04.13; 22.05.12; 26.01.05; 26.01.14; 26.01.18; 29.01.15.

- 
- (210) **042927**  
 (220) 2018.08.10  
 (730) **David Allen & Co., corporație organizată și existentă conform legilor statului California, US**  
 407-F Bryant Circle, Ojai, California 93023, Statele Unite ale Americii  
 (540)

## DAVID ALLEN COMPANY

- (511) NCL(11-2018)
- 41 - servicii educaționale și de instruire; desfășurarea lecțiilor și cursurilor de instruire cu metode de îmbunătățire a productivității individuale și organizatorice, comunicare, scriere, a abilităților de marketing și a abilităților de gestionare a timpului; desfășurarea și organizarea de seminarii și ateliere de lucru pentru ai ajuta pe alții să-și dezvolte abilitățile de management și de afaceri, obiceiurile de lucru eficiente, tehnicile de planificare și organizare, precum și productivitatea, creșterea personală și distribuirea materialelor de curs în legătură cu acestea; furnizarea de cursuri on-line, seminarii și servicii de instruire a membrilor abonați în domeniile productivității individuale și ale afacerilor, autoperfecționării și gestionării timpului.

- (210) **042928**  
 (220) 2018.08.10  
 (730) **David Allen & Co., corporație organizată și existentă conform legilor statului California, US**  
 407-F Bryant Circle, Ojai, California 93023, Statele Unite ale Americii  
 (540)

## GETTING THINGS DONE

- (511) NCL(11-2018)  
 41 - servicii educaționale și de instruire; desfășurarea lecțiilor și cursurilor de instruire cu metode de îmbunătățire a productivității individuale și organizatorice, comunicare, scriere, a abilităților de marketing și a abilităților de gestionare a timpului; desfășurarea și organizarea de seminarii și ateliere de lucru pentru ai ajuta pe alții să-și dezvolte abilitățile de management și de afaceri, obiceiurile de lucru eficiente, tehnicile de planificare și organizare, precum și productivitatea, creșterea personală și distribuirea materialelor de curs în legătură cu acestea; furnizarea de cursuri on-line, seminarii și servicii de instruire a membrilor abonați în domeniile productivității individuale și ale afacerilor, autoperfecționării și gestionării timpului.

- (210) **042931**  
 (220) 2018.08.10  
 (730) **David Allen & Co., corporație organizată și existentă conform legilor statului California, US**  
 407-F Bryant Circle, Ojai, California 93023, Statele Unite ale Americii  
 (540)



- (511) NCL(11-2018)  
 41 - servicii educaționale și de instruire; desfășurarea lecțiilor și cursurilor de instruire cu metode de îmbunătățire a productivității individuale și organizatorice, comunicare, scriere, a abilităților de marketing și a abilităților de gestionare a timpului; desfășurarea și organizarea de seminarii și ateliere de lucru pentru ai ajuta pe alții să-și dezvolte abilitățile de management și de afaceri, obiceiurile de lucru eficiente, tehnicile de planificare și organizare, precum și productivitatea, creșterea personală și distribuirea materialelor de curs în legătură cu acestea; furnizarea de cursuri on-line, seminarii și servicii de instruire a membrilor abonați în domeniile productivității individuale și ale afacerilor, autoperfecționării și gestionării timpului.  
 (531) CFE(8) 26.04.01; 26.04.18; 27.05.11.

- (210) **042933**  
 (220) 2018.08.10  
 (730) **BRAȘOVEANU Oleg, MD**  
 Str. Alexandru Vlahuță nr. 19, bloc 2, ap. 8, MD-2005, Chișinău, Republica Moldova  
**TIUTIUNYK Serhii, UA**  
 Pirogova Street 2, 52070, Dniprovsky district, Dorogoe, Ucraina  
 (540)



- (526) Elementele mărcii asupra cărora solicitantul declară că renunță la invocarea oricărui drept exclusiv: "®", cu excepția executării grafice deosebite.  
 (511) NCL(11-2018)  
 06 - metale comune și aliajele lor; minereuri; materiale metalice pentru edificare și construcții; construcții transportabile metalice; cabluri și fire metalice neelectrice; produse de feronerie metalică; containere metalice pentru depozitare sau transport; seifuri;  
 11 - aparate de iluminat, de încălzit, de producere a vaporilor, de gătit, de refrigerare, de uscare, de ventilare, de distribuire a apei și instalații sanitare;

- 19 - materiale de construcție nemetalice; conducte rigide nemetalice pentru construcție; asfalt, smoală și bitum; construcții transportabile nemetalice; monumente nemetalice;
- 20 - mobilier, oglinzi, rame; containere nemetalice pentru depozitare sau transport; oase, coarne, fanoane de balenă sau sifid prelucrate sau semiprelucrate; scoici; spumă de mare; chihlimbar galben;
- 35 - publicitate; gestiunea afacerilor comerciale; administrare comercială; lucrări de birou; servicii operaționale on-line de negociere, inclusiv de operare on-line pe piețe pentru vânzătorii de produse și/sau servicii; servicii de negociere on-line în care vânzătorul afișează produsele care urmează să fie oferite spre vânzare, pentru care cererea de ofertă se face prin intermediul Internetului, pentru a facilita vânzarea produselor și serviciilor printr-o rețea de calculatoare și furnizarea de feedback evaluativ și evaluări de produse și servicii ale vânzătorilor, evaluarea valorii și a prețurilor produselor și a serviciilor oferite de vânzătorii, evaluarea performanței cumpărătorilor și vânzătorilor, servicii de livrare, precum și experiența globală de negociere în legătură cu acestea; servicii de publicitate, servicii de comercializare pentru terți prestate de supermarketuri, hipermarketuri, buticuri, magazine, gherete, chioșcuri și tarabe.
- (531) CFE(8) 03.07.11; 03.07.16; 03.07.24; 27.05.09.

---

(210) **042936**  
 (220) 2018.08.14  
 (730) **COBAN Constantin, MD**  
 Str. Miorița nr. 4, MD-2082,  
 Colonița, Chișinău, Republica Moldova  
 (540)

ΣLANGIS

- (511) NCL(11-2018)  
 39 - transport; ambalarea și depozitarea mărfurilor; organizarea de călătorii.
- (531) CFE(8) 23.01.07; 26.03.18; 26.03.23; 27.01.05; 27.05.08.
- 

- (210) **042938**  
 (220) 2018.08.14  
 (730) **Bank of America Corporation, US**  
 100 North Tryon Street, Charlotte, North Carolina 28255, Statele Unite ale Americii  
 (540)

**BOFA**

- (511) NCL(11-2018)  
 36 - servicii de asigurare; servicii de afaceri financiare; servicii de afaceri monetare; afaceri imobiliare; servicii bancare; servicii financiare; analiză financiară; servicii de management și consulting; investiții de capital; curtaj; tranzacționare și comercializare de instrumente financiare; servicii de informare financiară; servicii de schimburi financiare, de valori și mărfuri; servicii financiare sub formă de servicii de investiții; servicii referitoare la carduri de credit și de debit; studii financiare; prestarea acestor servicii on-line prin intermediul unei rețele globale de calculatoare;
- 42 - servicii științifice și tehnologice, precum și servicii de cercetare și de creație, referitoare la acestea; servicii de analiză și cercetare industrială; crearea și dezvoltarea calculatoarelor și a programelor de calculator; programare pentru calculatoare; consultanță în domeniul programelor de calculator; analiza sistemelor informatice; furnizarea de software de calculatoare on-line; furnizarea de software de calculatoare on-line pentru accesarea informațiilor și serviciilor financiare prin intermediul unei rețele globale de calculatoare.
- 

- (210) **042939**  
 (220) 2018.08.15  
 (730) **DIVAJLUX S.R.L., MD**  
 Str. Sovetscaia nr. 4, MD-3819,  
 Congaz, UTA Găgăuzia, Republica Moldova  
 (540)

**TAFFY**

- (511) NCL(11-2018)  
 05 - produse farmaceutice, medicale și de uz veterinar; produse igienice de uz medical; substanțe și alimente dietetice de uz medical sau veterinar, alimente pentru sugari; suplimente dietetice pentru oameni și animale; plasturi, materiale pentru pansamente; materiale pentru plombarea dinților, ceară dentară; dezinfectante; produse pentru distrugerea animalelor dăunătoare; fungicide, erbicide;
- 16 - hârtie și carton; produse de imprimare; articole pentru legătorie; fotografii; articole de papetărie și de birou, cu excepția mobilei; adezivi pentru papetărie sau menaj; materiale pentru pictură și pentru artiști; pensule; materiale didactice și de instruire; folii, pelicule și pungi din plastic pentru ambalare și împachetare; caractere și clișee tipografice.

---

(210) **042942**  
 (220) 2018.08.10  
 (730) **DIVAJLUX S.R.L., MD**  
 Str. Sovetscaia nr. 4, MD-3819,  
 Congaz, UTA Găgăuzia, Republica Moldova  
 (540)

## SEV

- (511) NCL(11-2018)  
 03 - cosmetice și produse de toaletă nemedicinale; produse nemedicinale pentru îngrijirea dinților; articole de parfumerie, uleiuri esențiale; preparate pentru albit și alte substanțe pentru spălat; preparate pentru curățare, lustruire, degresare și șlefuire;
- 05 - produse farmaceutice, medicale și de uz veterinar; produse igienice de uz medical; substanțe și alimente dietetice de uz medical sau veterinar, alimente pentru sugari; suplimente dietetice pentru oameni și animale; plasturi, materiale pentru pansamente; materiale pentru plombarea dinților, ceară dentară; dezinfectante; produse pentru distrugerea animalelor dăunătoare; fungicide, erbicide.

(210) **042943**  
 (220) 2018.08.10  
 (730) **DIVAJLUX S.R.L., MD**  
 Str. Sovetscaia nr. 4, MD-3819,  
 Congaz, UTA Găgăuzia, Republica Moldova  
 (540)

## NICELADY

- (511) NCL(11-2018)  
 05 - produse farmaceutice, medicale și de uz veterinar; produse igienice de uz medical; substanțe și alimente dietetice de uz medical sau veterinar, alimente pentru sugari; suplimente dietetice pentru oameni și animale; plasturi, materiale pentru pansamente; materiale pentru plombarea dinților, ceară dentară; dezinfectante; produse pentru distrugerea animalelor dăunătoare; fungicide, erbicide;
- 16 - hârtie și carton; produse de imprimare; articole pentru legătorie; fotografii; articole de papetărie și de birou, cu excepția mobilei; adezivi pentru papetărie sau menaj; materiale pentru pictură și pentru artiști; pensule; materiale didactice și de instruire; folii, pelicule și pungi din plastic pentru ambalare și împachetare; caractere și clișee tipografice.

---

(210) **042944**  
 (220) 2018.08.10  
 (730) **DIVAJLUX S.R.L., MD**  
 Str. Sovetscaia nr. 4, MD-3819,  
 Congaz, UTA Găgăuzia, Republica Moldova  
 (540)

## FRESH ROOM

- (511) NCL(11-2018)  
 03 - cosmetice și produse de toaletă nemedicinale; produse nemedicinale pentru îngrijirea dinților; articole de parfumerie, uleiuri esențiale; preparate pentru albit și alte substanțe pentru spălat; preparate pentru curățare, lustruire, degresare și șlefuire;

05 - produse farmaceutice, medicale și de uz veterinar; produse igienice de uz medical; substanțe și alimente dietetice de uz medical sau veterinar, alimente pentru sugari; suplimente dietetice pentru oameni și animale; plasturi, materiale pentru pansamente; materiale pentru plombarea dinților, ceară dentară; dezinfectante; produse pentru distrugerea animalelor dăunătoare; fungicide, erbicide.

(210) **042945**  
 (220) 2018.08.10  
 (730) **DIVAJLUX S.R.L., MD**  
 Str. Sovetscaia nr. 4, MD-3819,  
 Congaz, UTA Găgăuzia, Republica Moldova  
 (540)

## JOYCEPLUS

(511) NCL(11-2018)  
 03 - cosmetice și produse de toaletă nemedicinale; produse nemedicinale pentru îngrijirea dinților; articole de parfumerie, uleiuri esențiale; preparate pentru albit și alte substanțe pentru spălat; preparate pentru curățare, lustruire, degresare și șlefuire;  
 05 - produse farmaceutice, medicale și de uz veterinar; produse igienice de uz medical; substanțe și alimente dietetice de uz medical sau veterinar, alimente pentru sugari; suplimente dietetice pentru oameni și animale; plasturi, materiale pentru pansamente; materiale pentru plombarea dinților, ceară dentară; dezinfectante; produse pentru distrugerea animalelor dăunătoare; fungicide, erbicide;  
 16 - hârtie și carton; produse de imprimare; articole pentru legătorie; fotografii; articole de papetărie și de birou, cu excepția mobilei; adezivi pentru papetărie sau menaj; materiale pentru pictură și pentru artiști; pensule; materiale didactice și de instruire; folii, pelicule și pungi din plastic pentru ambalare și împachetare; caractere și clișee tipografice.

(210) **042947**  
 (220) 2018.08.15  
 (730) **GOJAN Inga, MD**  
 Str. Kirov, MD-4314,  
 Fîrlădeni, Căușeni, Republica Moldova  
 (540)



(511) NCL(11-2018)  
 03 - cosmetice și produse de toaletă nemedicinale; produse nemedicinale pentru îngrijirea dinților; articole de parfumerie, uleiuri esențiale; preparate pentru albit și alte substanțe pentru spălat; preparate pentru curățare, lustruire, degresare și șlefuire;  
 24 - textile și înlocuitori de textile; lenjerie de uz casnic; draperii din materiale textile sau plastice;  
 26 - dantele și broderii, panglici și șireturi, nasturi, capse și copci, ace și ace cu gămălie; flori artificiale; decorațiuni pentru păr; păr fals;  
 35 - publicitate; gestiunea afacerilor comerciale; administrare comercială; lucrări de birou;  
 41 - educație; instruire; divertisment; activități sportive și culturale;  
 43 - servicii de alimentație publică; servicii de cazare temporară;  
 44 - servicii medicale; servicii veterinare; servicii de igienă și de îngrijire a frumuseții pentru oameni sau animale; servicii de agricultură, horticultură și silvicultură.  
 (531) CFE(8) 04.01.02; 05.05.20; 05.13.09; 05.13.25; 09.01.09; 27.05.25.

(210) **042949**  
 (220) 2018.08.15  
 (730) **PETROVA Oxana, MD**  
 Bd. Mircea cel Bătrân nr. 4, ap. 7,  
 MD-2044, Chișinău, Republica Moldova  
 (540)



(591) Culori revendicate: alb, negru, roșu.  
 (511) NCL(11-2018)  
 03 - cosmetice și produse de toaletă nemedicinale; produse nemedicinale pentru îngrijirea dinților; articole de parfumerie, uleiuri esențiale; preparate pentru albit și alte substanțe pentru spălat; preparate pentru curățare, lustruire, degresare și șlefuire;  
 35 - publicitate; gestiunea afacerilor comerciale; administrare comercială; lucrări de birou; servicii operaționale on-line de negociere, inclusiv de operare on-line pe piețe pentru vânzătorii de produse și/sau servicii; servicii de negociere on-line în care vânzătorul afișează produsele care urmează să fie oferite spre vânzare, pentru care cererea de ofertă se face prin intermediul Internetului, pentru a facilita vânzarea produselor și serviciilor printr-o rețea de calculatoare și furnizarea de feedback evaluativ și evaluări de produse și servicii ale vânzătorilor, evaluarea valorii și a prețurilor produselor și a serviciilor oferite de vânzătorii și vânzătorilor, servicii de livrare, precum și experiența globală de negociere în legătură cu acestea; servicii de publicitate, servicii de comercializare pentru terți prestate de supermarketuri, hipermarketuri, buticuri, magazine, gherete, chioșcuri și tarabe;

41 - educație; instruire; divertisment; activități sportive și culturale;  
 44 - servicii medicale; servicii veterinare; servicii de igienă și de îngrijire a frumuseții pentru oameni sau animale; servicii de agricultură, horticultură și silvicultură.  
 (531) CFE(8) 02.03.06; 02.03.07; 02.03.16; 26.01.02; 26.01.14; 27.05.08; 29.01.13.

(210) **042957**  
 (220) 2018.08.20  
 (730) **MEDIA FORUM S.R.L., MD**  
 Str. Grădina Botanică nr. 14/3, of. 307,  
 MD-2032, Chișinău, Republica Moldova  
 (540)



**RADIO  
 ORHEI  
 FM 97.5**

(526) Elementele mărcii asupra cărora solicitantul declară că renunță la invocarea oricărui drept exclusiv: "RADIO", "FM 97,5", "ORHEI", cu excepția executării grafice deosebite.  
 (591) Culori revendicate: alb, negru, roz de diferite nuanțe, oranj de diferite nuanțe, galben de diferite nuanțe, albastru de diferite nuanțe, verde de diferite nuanțe.  
 (511) NCL(11-2018)  
 35 - publicitate; gestiunea afacerilor comerciale; administrare comercială; lucrări de birou;  
 38 - telecomunicații;  
 41 - educație; instruire; divertisment; activități sportive și culturale.  
 (531) CFE(8) 24.17.11; 26.01.05; 26.01.16; 27.05.01; 29.01.15.

- (210) **042958**  
 (220) 2018.08.11  
 (730) **RENAISSANCE PERFECT S.R.L.,**  
**întreprindere cu capital străin, MD**  
 Str. Chișinăului nr. 94/A, MD-2084,  
 Cricova, Chișinău, Republica Moldova  
 (540)

## FRISK

- (511) NCL(11-2018)  
 32 - bere; ape minerale și gazoase și alte băuturi  
 nealcoolice; băuturi din fructe și sucuri de  
 fructe; siropuri și alte preparate pentru fabri-  
 carea băuturilor.

- (210) **042959**  
 (220) 2018.08.11  
 (730) **RENAISSANCE PERFECT S.R.L.,**  
**întreprindere cu capital străin, MD**  
 Str. Chișinăului nr. 94/A, MD-2084,  
 Cricova, Chișinău, Republica Moldova  
 (540)

## BON BON

- (511) NCL(11-2018)  
 32 - bere; ape minerale și gazoase și alte băuturi  
 nealcoolice; băuturi din fructe și sucuri de  
 fructe; siropuri și alte preparate pentru fabri-  
 carea băuturilor.

- (210) **042963**  
 (220) 2018.08.16  
 (730) **BORYUNG PHARMACEUTICAL CO., LTD,**  
**KR**  
 136, Changgyeonggung-ro, Jongno-gu,  
 Seoul 03127, Republica Coreea  
 (540)

## Besto

- (511) NCL(11-2018)  
 05 - preparate farmaceutice pentru tratarea ulce-  
 rului și gastritei; substanțe farmaceutice care  
 afectează organele digestive; preparate far-  
 maceutice cu acțiune asupra sistemului ner-  
 vos central; substanțe farmaceutice care  
 afectează sistemul nervos periferic; substan-  
 țe farmaceutice care afectează organele  
 senzoriale; produse farmaceutice cardiovas-  
 culare; preparate farmaceutice pentru orga-  
 nele respiratorii; substanțe farmaceutice pen-  
 tru epidermă; preparate cu vitamine; tonice  
 (medicamente); antibiotice; substanțe farma-  
 ceutice care afectează metabolismul; medi-  
 camente contra alergiilor; preparate farma-  
 ceutice pentru tratarea bolilor sistemului ner-  
 vos central (SNC); preparate farmaceutice  
 pentru diagnosticare; preparate biologice de  
 uz medical sau veterinar; medicamente în  
 stare brută; ierburi medicinale; preparate  
 chimioterapeutice; preparate farmaceutice;  
 produse chimico-farmaceutice; droguri de uz  
 medical; medicamente pentru tratarea bolilor  
 gastrointestinale; preparate farmaceutice  
 pentru tratarea refluxului esofagian; digestive  
 de uz farmaceutic; antiacizi.

- (210) **042974**  
 (220) 2018.08.21  
 (730) **Patrón Spirits International AG, CH**  
 Quaistrasse 11, 8200 Schaffhausen, Elveția  
 (540)

**GRAN**  
**PATRÓN**  
*Burdeos*

- (511) NCL(11-2018)  
 33 - băuturi alcoolice (cu excepția berii); băuturi  
 spirtoase distilate; rom; tequila; votcă; vinuri;  
 băuturi spirtoase; lichioruri.  
 (531) CFE(8) 27.05.03; 27.05.17.



(210) **042978**  
 (220) 2018.08.22  
 (730) **IVANOV Ruslan, MD**  
 Str. Ipate Soroceanu nr. 70,  
 MD-2025, Chișinău, Republica Moldova  
 (540)

**RTI**  
 be effective

(511) NCL(11-2018)  
 35 - publicitate; gestiunea afacerilor comerciale; administrare comercială; lucrări de birou;  
 38 - telecomunicații;  
 42 - servicii științifice și tehnologice, precum și servicii de cercetare și de creație, referitoare la acestea; servicii de analiză și cercetare industrială; crearea și dezvoltarea hardware și software de calculator.  
 (531) CFE(8) 27.05.10.

(210) **042986**  
 (220) 2018.08.22  
 (730) **FUDULACHI Ana, MD**  
 Str. Gheorghe Madan nr. 48, bloc 3, ap. 27,  
 MD-2059, Chișinău, Republica Moldova  
 (540)

**CETATEA ALBĂ**

(511) NCL(11-2018)  
 32 - bere; ape minerale și gazoase și alte băuturi nealcoolice; băuturi din fructe și sucuri de fructe; siropuri și alte preparate pentru fabricarea băuturilor.

(210) **042996**  
 (220) 2018.08.24  
 (730) **EȘANU Dorian, MD**  
 Str-la 2 Mihai Juravel nr. 10, MD-2019,  
 Codru, Chișinău, Republica Moldova  
 (540)

**ECOMIX**

(511) NCL(11-2018)  
 19 - materiale de construcție nemetalice; conducte rigide nemetalice pentru construcție; asfalt, smoală și bitum; construcții transportabile nemetalice; monumente nemetalice;  
 31 - produse agricole, de acvacultură, horticole și forestiere brute și neprelucrate; cereale și semințe crude și neprelucrate; fructe și legume proaspete, ierburi proaspete; plante și flori naturale; bulbi, răsaduri și semințe pentru plantare; animale vii; hrană și băuturi pentru animale; malț;  
 37 - construcții; reparații; servicii de instalare;  
 39 - transport; ambalarea și depozitarea mărfurilor; organizarea de călătorii.

(210) **043000**  
 (220) 2018.09.04  
 (730) **BARCOV Vadim, MD**  
 Str. Florilor nr. 28/3, ap. 21,  
 MD-2068, Chișinău, Republica Moldova  
 (540)



(591) Culori revendicate: roz, alb, cafeniu.



- (511) NCL(11-2018)  
 31 - fructe și legume proaspete, ierburi proaspete; plante și flori naturale;  
 35 - publicitate; gestiunea afacerilor comerciale; administrare comercială; lucrări de birou;  
 39 - transport; ambalarea și depozitarea mărfurilor; organizarea de călătorii.  
 (531) CFE(8) 03.05.01; 03.05.20; 03.05.24; 05.05.04; 05.05.20; 19.03.11; 27.05.15; 29.01.13.

- (210) **043002**  
 (220) 2018.08.24  
 (730) **BESCHIERU Nichita, MD**  
 Str. Nicolae Milescu Spătarul nr. 23, ap. 79,  
 MD-2075, Chișinău, Republica Moldova  
 (540)



Cuvée C. Monet  
**CLAUDE MONET**

*Claude Monet*

- (511) NCL(11-2018)  
 33 - băuturi alcoolice (cu excepția berii).  
 (531) CFE(8) 24.01.15; 24.01.20; 24.01.25; 25.01.25; 27.05.09; 27.05.21.

- (210) **043003**  
 (220) 2018.08.24  
 (730) **BRF S.A., BR**  
 Rua Jorge Tzachel, 475, Itajai, Santa  
 Catarina, Brazilia  
 (540)

**AVIPAL**

- (511) NCL(11-2018)  
 29 - carne; carne conservată; pește; carne de pasăre de curte; carne de porc; carne de vită; cârnați; carne de vânat; carne preparată, și anume jambon, curcan, găină, miel și vită; carne prelucrată industrial, și anume jambon, curcan, găină, miel și vită; carne de pasăre condimentată; carne de pasăre afumată; mușchi de porc afumat; carne sărată; bacon; fasole în conservă; sângete; ficat; pate de ficat; extracte din carne; conserve din carne; bucate preparate, compuse în principal din carne; ton (gata preparat); găluște pe bază de cartofi (gata preparate); fleică (gata preparată); cârnuri gătit (gata preparate); pește gătit (gata preparat); crochete alimentare; legume congelate; fructe congelate; supe; supe congelate; legume gătit; legume uscate; fructe uscate; legume conservate; fructe conservate; conserve de legume; conserve de fructe; chipsuri (cartofi prăjiți); pârhoale din carne; produse din soia, și anume perișoare din soia și felii de pastă de soia pentru burgeri; produse din soia, și anume înlocuitori de carne; uleiuri de uz alimentar; grăsimi de uz alimentar; zer; iaurt; margarină; unt; cașcaval; produse lactate; bulion; concentrate de bulion;  
 30 - condimente; muștar; ketchup (sos); maioneză; sosuri pentru salate; sos de roșii; mirodenii; ierburi, plate aromatice de bucătărie; sandvișuri preparate; plăcinte cu carne; kibbeh sub formă de carne tocată în pateu; pizza congelată; pâine de cașcaval; paste alimentare făinoase; mâncăruri gata preparate, în principal pe bază de paste făinoase; torturi; pizza; glazură pentru prăjituri; patiserie; produse de cofetărie; plăcinte; quiche (tarte sărate); ravioli; tortillas; chifle cu cașcaval; pâine; chifle; pesmeți din pâine; brișe; paste alimentare făinoase, inclusiv, dar nu numai macaroane, spaghete, tăiței; soba prăjită (tăiței din făină de hrișcă); curry (condiment); gheață alimentară; pulbere pentru prepararea înghețatei, gheții alimentare; sosuri de carne; hamburgeri (sandvișuri); cheeseburgeri (sandvișuri).

- (210) **043007**  
 (220) 2018.09.05  
 (730) **CHIRDAN Serghei, MD**  
 Str. Lenin nr. 7, ap. 93,  
 MD-3300, Tiraspol, Republica Moldova

(540)

**МОЛДАВСКОЕ  
ЗАСТОЛЬЕ**

(511) NCL(11-2018)

33 - băuturi alcoolice (cu excepția berii).

(531) CFE(8) 28.05.00.

(210) **043011**

(220) 2018.09.05

(730) **BONDARI Andrei, MD**

Str. Eugen Coca nr. 5, ap. 47,

MD-2008, Chișinău, Republica Moldova

(540)

(210) **043010**

(220) 2018.09.04

(730) **BETIX-LUX S.R.L., MD**

Bd. Mircea cel Bătrîn nr. 29/3, ap. 91,

MD-2075, Chișinău, Republica Moldova

(540)

(511) NCL(11-2018)

44 - servicii medicale; servicii veterinare; servicii de igienă și de îngrijire a frumuseții pentru oameni sau animale; servicii de agricultură, horticultură și silvicultură.

(531) CFE(8) 02.09.10; 27.05.09.



(511) NCL(11-2018)

35 - publicitate; gestiunea afacerilor comerciale; administrare comercială; lucrări de birou;

41 - educație; instruire; divertisment; activități sportive și culturale;

43 - servicii de alimentație publică; servicii de cazare temporară.

(531) CFE(8) 26.04.18; 26.04.24; 26.13.25; 27.05.14; 27.05.22.

(210) **043012**

(220) 2018.09.05

(730) **OXIMIRA-COM S.R.L., MD**

Str. Studenților nr. 12/3, ap.(of.) 15,

MD-2045, Chișinău, Republica Moldova

(540)

**I.Cerra**

(511) NCL(11-2018)

24 - textile și înlocuitori de textile; lenjerie de uz casnic; draperii din materiale textile sau plastice;

25 - îmbrăcăminte, încălțăminte, articole care servesc la acoperirea capului;

35 - publicitate; gestiunea afacerilor comerciale; administrare comercială; lucrări de birou.

(210) **043013**

(220) 2018.09.06

(730) **TRIFAN Iana, MD**

Str. Mitropolit Gavriil Bănulescu-Bodoni nr. 10, ap. 2,

MD-2012, Chișinău, Republica Moldova

(540)

**TROPIC**

(511) NCL(11-2018)

13 - arme de foc; muniții și proiectile; explozive; focuri de artificii;

35 - publicitate; gestiunea afacerilor comerciale; administrare comercială; lucrări de birou.

(210) **043014**

(220) 2018.08.28

(730) **DAVIDESCU Andrian, MD**Str. Barbu Lăutaru nr. 15,  
MD-2008, Chișinău, Republica Moldova

(540)

**DOMENIILE  
DAVIDESCU**

(591) Culori revendicate: auriu.

(511) NCL(11-2018)

33 - băuturi alcoolice (cu excepția berii);

35 - publicitate; gestiunea afacerilor comerciale; administrare comercială; lucrări de birou.

(531) CFE(8) 05.01.03; 05.01.05; 24.05.01; 24.05.03;  
26.01.03; 26.01.15; 27.05.01; 29.01.02.(210) **043016**

(220) 2018.09.01

(730) **LEPILOV Natalia, MD**Str. 1 Mai nr. 53, ap. 1,  
MD-3500, Orhei, Republica Moldova

(540)

**BLUE  
MOON**

(511) NCL(11-2018)

33 - băuturi alcoolice (cu excepția berii).

(531) CFE(8) 27.03.15; 27.05.09.

(210) **043017**

(220) 2018.09.01

(730) **LEPILOV Natalia, MD**Str. 1 Mai nr. 53, ap. 1,  
MD-3500, Orhei, Republica Moldova

(540)



(526) Elementele mărcii asupra cărora solicitantul declară că renunță la invocarea oricărui drept exclusiv: "ALWAYS PRODUCED AND BOTTLED IN", cu excepția executării grafice deosebite.

- (511) NCL(11-2018)  
 33 - băuturi alcoolice (cu excepția berii).  
 (531) CFE(8) 03.01.06; 03.01.21; 03.01.24; 26.01.03;  
 26.01.15; 26.01.21; 27.05.09.

- 
- (210) **043018**  
 (220) 2018.09.01  
 (730) **LISNIC Veaceslav, MD**  
 Bd. Decebal nr. 1/37, ap. 1703,  
 MD-2001, Chișinău, Republica Moldova  
 (540)



- (591) Culori revendicate: negru, verde, alb.  
 (511) NCL(11-2018)  
 35 - publicitate; gestiunea afacerilor comerciale;  
 administrare comercială; lucrări de birou;  
 43 - servicii de alimentație publică; servicii de  
 cazare temporară.  
 (531) CFE(8) 26.04.18; 26.04.24; 27.05.10; 29.01.13.

- 
- (210) **043019**  
 (220) 2018.09.02  
 (730) **BESCHIERU Nichita, MD**  
 Str. Nicolae Milescu Spătarul nr. 23, ap. 79,  
 MD-2075, Chișinău, Republica Moldova  
 (540)

## RIVIERA

- (511) NCL(11-2018)  
 32 - bere; ape minerale și gazoase și alte băuturi  
 nealcoolice; băuturi din fructe și sucuri de  
 fructe; siropuri și alte preparate pentru fabri-  
 carea băuturilor;  
 33 - băuturi alcoolice (cu excepția berii);

- 35 - publicitate; gestiunea afacerilor comerciale;  
 administrare comercială; lucrări de birou;  
 servicii operaționale on-line de negociere,  
 inclusiv de operare on-line pe piețe pentru  
 vânzătorii de produse și/sau servicii; servicii  
 de negociere on-line în care vânzătorul afi-  
 șează produsele care urmează să fie oferite  
 spre vânzare, pentru care cererea de ofertă  
 se face prin intermediul Internetului, pentru a  
 facilita vânzarea produselor și serviciilor  
 printr-o rețea de calculatoare și furnizarea de  
 feedback evaluativ și evaluări de produse și  
 servicii ale vânzătorilor, evaluarea valorii și a  
 prețurilor produselor și a serviciilor oferite de  
 vânzătorii și vânzătorilor, servicii de livrare, pre-  
 cum și experiența globală de negociere în  
 legătură cu acestea; servicii de publicitate,  
 servicii de comercializare pentru terți presta-  
 te de supermarketuri, hipermarketuri, bu-  
 ticuri, magazine, gherete, chioșcuri și tarabe;  
 41 - educație; instruire; divertisment; activități  
 sportive și culturale;  
 43 - servicii de alimentație publică; servicii de  
 cazare temporară.

- 
- (210) **043020**  
 (220) 2018.09.02  
 (730) **BESCHIERU Nichita, MD**  
 Str. Nicolae Milescu Spătarul nr. 23, ap. 79,  
 MD-2075, Chișinău, Republica Moldova  
 (540)

## MILLOR

- (511) NCL(11-2018)  
 33 - băuturi alcoolice (cu excepția berii).

- 
- (210) **043021**  
 (220) 2018.09.02  
 (730) **BESCHIERU Nichita, MD**  
 Str. Nicolae Milescu Spătarul nr. 23, ap. 79,  
 MD-2075, Chișinău, Republica Moldova

(540)

**LEOGRAND**

(511) NCL(11-2018)

33 - băuturi alcoolice (cu excepția berii).

(210) **043022**

(220) 2018.09.02

(730) **BESCHIERU Nichita, MD**Str. Nicolae Milescu Spătarul nr. 23, ap. 79,  
MD-2075, Chișinău, Republica Moldova

(540)

**SUSHI TERRA**

(511) NCL(11-2018)

35 - publicitate; gestiunea afacerilor comerciale; administrare comercială; lucrări de birou; servicii operaționale on-line de negociere, inclusiv de operare on-line pe piețe pentru vânzătorii de produse și/sau servicii; servicii de negociere on-line în care vânzătorul afișează produsele care urmează să fie oferite spre vânzare, pentru care cererea de ofertă se face prin intermediul Internetului, pentru a facilita vânzarea produselor și serviciilor printr-o rețea de calculatoare și furnizare de feedback evaluativ și evaluări de produse și servicii ale vânzătorilor, evaluarea valorii și a prețurilor produselor și a serviciilor oferite de vânzătorii, evaluarea performanței cumpărătorilor și vânzătorilor, servicii de livrare, precum și experiența globală de negociere în legătură cu acestea; servicii de publicitate, servicii de comercializare pentru terți prestate de supermarketuri, hipermarketuri, buticuri, magazine, gherete, chioșcuri și tarabe;

41 - educație; instruire; divertisment; activități sportive și culturale;

43 - servicii de alimentație publică; servicii de cazare temporară.

(210) **043023**

(220) 2018.09.03

(730) **X-STYLE CERAMICA S.R.L., întreprindere cu capital străin, MD**Bd. Ștefan cel Mare și Sfânt nr. 3, of. 244,  
MD-2001, Chișinău, Republica Moldova

(540)



(526) Elementele mărcii asupra cărora solicitantul declară că renunță la invocarea oricărui drept exclusiv: "®", cu excepția executării grafice deosebite.

(591) Culori revendicate: negru, roșu, galben.

(511) NCL(11-2018)

19 - materiale de construcție nemetalice; conducte rigide nemetalice pentru construcție; asfalt, smoală și bitum; construcții transportabile nemetalice; monumente nemetalice.

(531) CFE(8) 26.04.01; 27.05.07; 27.05.15; 29.01.13.

(210) **043024**

(220) 2018.09.03

(730) **Mallena Art Studio S.R.L., MD**Str. Miron Costin nr. 7,  
MD-2068, Chișinău, Republica Moldova

(540)

(511) NCL(11-2018)

24 - textile și înlocuitori de textile; lenjerie de uz casnic; draperii din materiale textile sau plastice;

25 - îmbrăcăminte, încălțăminte, articole care servesc la acoperirea capului.

(210) **043026**  
 (220) 2018.08.29  
 (730) **The Procter & Gamble Company, US**  
 One Procter & Gamble Plaza, Cincinnati,  
 Ohio 45202, Statele Unite ale Americii  
 (540)

(511) NCL(11-2018)  
 03 - preparate pentru spălat și alte substanțe  
 pentru rufe; preparate pentru curățare, îngrijire,  
 tratament și înfrumusețare a țesăturilor;  
 emolienți pentru țesături, produse pentru  
 întărirea țesăturilor.

---

## MYSTERY

(511) NCL(11-2018)  
 03 - preparate pentru spălat și alte substanțe  
 pentru rufe; preparate pentru curățare, îngrijire,  
 tratament și înfrumusețare a țesăturilor;  
 emolienți pentru țesături, produse pentru  
 întărirea țesăturilor.

(210) **043031**  
 (220) 2018.09.03  
 (730) **Joint Stock Company "Schelkovo Agrohim",  
 RU**  
 141101, Moscow Region, Schelkovo,  
 Zavodskaya street, 2, building 142, of. 204,  
 Federația Rusă  
 (540)

---

(210) **043027**  
 (220) 2018.08.29  
 (730) **The Procter & Gamble Company, US**  
 One Procter & Gamble Plaza, Cincinnati,  
 Ohio 45202, Statele Unite ale Americii  
 (540)

## Имидор

(511) NCL(11-2018)  
 05 - produse pentru distrugerea animalelor dău-  
 nătoare; produse pentru nimicirea ierburilor  
 dăunătoare; pesticide; erbicide; insecticide;  
 fungicide.  
 (531) CFE(8) 28.05.00.

## LENOR CHARM

(511) NCL(11-2018)  
 03 - preparate pentru spălat și alte substanțe  
 pentru rufe; preparate pentru curățare, îngrijire,  
 tratament și înfrumusețare a țesăturilor;  
 emolienți pentru țesături, produse pentru  
 întărirea țesăturilor.

(210) **043032**  
 (220) 2018.09.03  
 (730) **Joint Stock Company "Schelkovo Agrohim",  
 RU**  
 141101, Moscow Region, Schelkovo,  
 Zavodskaya street, 2, building 142, of. 204,  
 Federația Rusă  
 (540)

(210) **043028**  
 (220) 2018.08.30  
 (730) **The Procter & Gamble Company, US**  
 One Procter & Gamble Plaza, Cincinnati,  
 Ohio 45202, Statele Unite ale Americii  
 (540)

## Фаскорд

(511) NCL(11-2018)  
 05 - produse pentru distrugerea animalelor dău-  
 nătoare; produse pentru nimicirea ierburilor  
 dăunătoare; pesticide; erbicide; insecticide;  
 fungicide.  
 (531) CFE(8) 28.05.00.

---

## LENOR BLUSH

(210) **043033**  
 (220) 2018.09.03  
 (730) **Joint Stock Company "Schelkovo Agrohim",**  
**RU**  
 141101, Moscow Region, Schelkovo,  
 Zavodskaya street, 2, building 142, of. 204,  
 Federația Rusă  
 (540)

## Титул

(511) NCL(11-2018)  
 05 - produse pentru distrugerea animalelor dăunătoare; produse pentru nimicirea ierburilor dăunătoare; pesticide; erbicide; insecticide; fungicide.  
 (531) CFE(8) 28.05.00.

(210) **043034**  
 (220) 2018.09.03  
 (730) **Joint Stock Company "Schelkovo Agrohim",**  
**RU**  
 141101, Moscow Region, Schelkovo,  
 Zavodskaya street, 2, building 142, of. 204,  
 Federația Rusă  
 (540)

## тебу

(511) NCL(11-2018)  
 05 - produse pentru distrugerea animalelor dăunătoare; produse pentru nimicirea ierburilor dăunătoare; pesticide; erbicide; insecticide; fungicide.  
 (531) CFE(8) 28.05.00.

(210) **043035**  
 (220) 2018.09.03  
 (730) **Joint Stock Company "Schelkovo Agrohim",**  
**RU**  
 141101, Moscow Region, Schelkovo,  
 Zavodskaya street, 2, building 142, of. 204,  
 Federația Rusă

(540)

## Бетарен

(511) NCL(11-2018)  
 05 - produse pentru distrugerea animalelor dăunătoare; produse pentru nimicirea ierburilor dăunătoare; pesticide; erbicide; insecticide; fungicide.  
 (531) CFE(8) 28.05.00.

(210) **043036**  
 (220) 2018.09.04  
 (730) **BRAȘOVEAN Valeriu, MD**  
 Bd. Mircea cel Bătrîn nr. 32, ap. 193,  
 MD-2075, Chișinău, Republica Moldova  
 (540)



(511) NCL(11-2018)  
 29 - carne, pește, păsări și vânat; extracte din carne; fructe și legume conservate, congelate, uscate și fierte; jeleurii, dulceturii, compoturi, ouă, lapte și produse lactate; uleiuri și grăsimi de uz alimentar;  
 35 - publicitate; gestiunea afacerilor comerciale; administrare comercială; lucrări de birou.  
 (531) CFE(8) 27.05.24.

(210) **043037**  
 (220) 2018.09.07  
 (730) **ARTEPRIM & CO S.R.L.,**  
**societate comercială, MD**  
 Bd. Mircea cel Bătrîn nr. 18/1, ap.(of.) 107,  
 MD-2042, Chișinău, Republica Moldova  
 (540)



(511) NCL(11-2018)  
 35 - publicitate; gestiunea afacerilor comerciale;  
 administrare comercială; lucrări de birou;  
 37 - construcții; reparații; servicii de instalare;  
 42 - servicii științifice și tehnologice, precum și  
 servicii de cercetare și de creație, referitoare  
 la acestea; servicii de analiză și cercetare  
 industrială; crearea și dezvoltarea hardware  
 și software de calculator.  
 (531) CFE(8) 07.11.01; 07.11.05; 07.11.10; 20.05.16;  
 26.13.25; 27.03.15; 27.05.10; 27.05.21.

(210) **043038**  
 (220) 2018.09.07  
 (730) **ARTEPRIM & CO S.R.L.,**  
**societate comercială, MD**  
 Bd. Mircea cel Bătrîn nr. 18/1, ap.(of.) 107,  
 MD-2042, Chișinău, Republica Moldova  
 (540)

**ARTEPRIM**

(511) NCL(11-2018)  
 35 - publicitate; gestiunea afacerilor comerciale;  
 administrare comercială; lucrări de birou;

37 - construcții; reparații; servicii de instalare;  
 42 - servicii științifice și tehnologice, precum și  
 servicii de cercetare și de creație, referitoare  
 la acestea; servicii de analiză și cercetare  
 industrială; crearea și dezvoltarea hardware  
 și software de calculator.

(210) **043039**  
 (220) 2018.09.07  
 (730) **ARTEPRIM & CO S.R.L.,**  
**societate comercială, MD**  
 Bd. Mircea cel Bătrîn nr. 18/1, ap.(of.) 107,  
 MD-2042, Chișinău, Republica Moldova  
 (540)



(511) NCL(11-2018)  
 06 - metale comune și aliajele lor; minereuri; ma-  
 teriale metalice pentru edificare și construcții;  
 construcții transportabile metalice; cabluri și  
 fire metalice neelectrice; produse de ferone-  
 rie metalică; containere metalice pentru de-  
 pozitare sau transport; seifuri.  
 (531) CFE(8) 09.05.12; 27.03.15; 27.05.08; 27.05.21.

(210) **043040**  
 (220) 2018.09.07  
 (730) **ARTEPRIM & CO S.R.L.,**  
**societate comercială, MD**  
 Bd. Mircea cel Bătrîn nr. 18/1, ap.(of.) 107,  
 MD-2042, Chișinău, Republica Moldova  
 (540)

**ARTEBOND**



(511) NCL(11-2018)  
06 - metale comune și aliajele lor; minereuri; materiale metalice pentru edificare și construcții; construcții transportabile metalice; cabluri și fire metalice neelectrice; produse de feronerie metalică; containere metalice pentru depozitare sau transport; seifuri.

---

(210) **043041**  
(220) 2018.09.06  
(730) **TIARA-PRIM S.R.L., MD**  
Str. Uzinelor nr. 21,  
MD-2023, Chișinău, Republica Moldova  
(540)

## TIARA

(511) NCL(11-2018)  
20 - mobilier, oglinzi, rame; containere nemetalice pentru depozitare sau transport; oase, coarne, fanoane de balenă sau sidef prelucrate sau semiprelucrate; scoici; spumă de mare; chihlimbar galben;  
35 - publicitate; gestiunea afacerilor comerciale; administrare comercială; lucrări de birou.

---

(210) **043042**  
(220) 2018.09.10  
(730) **BUKET MOLDAVII,**  
**societate pe acțiuni de tip închis, MD**  
Str. Sverdlov nr. 109,  
MD-4500, Dubăsari, Republica Moldova  
(540)

## Vermalin

(511) NCL(11-2018)  
33 - băuturi alcoolice (cu excepția berii).

---

(210) **043043**  
(220) 2018.09.10  
(730) **BUKET MOLDAVII,**  
**societate pe acțiuni de tip închis, MD**  
Str. Sverdlov nr. 109,  
MD-4500, Dubăsari, Republica Moldova

(540)

## Grunner

(511) NCL(11-2018)  
33 - băuturi alcoolice (cu excepția berii).

---

(210) **043044**  
(220) 2018.09.10  
(730) **Cilag GmbH International, CH**  
Gubelstrasse 34 CH-6300 Zug, Elveția  
(540)

## DOKTOR MOM

(511) NCL(11-2018)  
05 - ceaiuri de plante pentru uz medical;  
30 - ceaiuri de plante.

---

(210) **043045**  
(220) 2018.09.10  
(730) **Cilag GmbH International, CH**  
Gubelstrasse 34 CH-6300 Zug, Elveția  
(540)

## ДОКТОР МОМ

(511) NCL(11-2018)  
05 - preparate farmaceutice și medicinale din plante pentru ameliorarea și prevenirea inflamației căilor respiratorii superioare, durerilor de gât și tusei și simptomelor de răceală; ceaiuri de plante pentru uz medical;  
30 - ceaiuri de plante.  
(531) CFE(8) 28.05.00.

---

(210) **043047**  
(220) 2018.09.07  
(730) **STEȚCO Alexandru, MD**  
Bd. Mircea cel Bătrîn nr. 19, bloc 1, ap. 127,  
MD-2044, Chișinău, Republica Moldova

(540)



(511) NCL(11-2018)

33 - băuturi alcoolice (cu excepția berii);

35 - publicitate; gestiunea afacerilor comerciale; administrare comercială; lucrări de birou.

(531) CFE(8) 05.05.02; 05.07.10; 07.15.22; 24.01.03; 24.01.10; 24.01.15; 24.01.18; 24.17.09; 27.05.10.

(210) **043048**

(220) 2018.09.07

(730) **PRIMTEȘ COM S.R.L., MD**Str. Vasile Pogor nr. 26,  
MD-2051, Chișinău, Republica Moldova

(540)



(591) Culori revendicate: vișiniu, alb.

(511) NCL(11-2018)

24 - textile și înlocuitori de textile; lenjerie de uz casnic; draperii din materiale textile sau plastice;

35 - publicitate; gestiunea afacerilor comerciale; administrare comercială; lucrări de birou.

(531) CFE(8) 01.01.02; 01.01.10; 26.04.04; 26.04.18; 27.05.08; 29.01.12.

(210) **043049**

(220) 2018.09.07

(310) 304463019

(320) 2018.03.17

(330) HK

(730) **Monster Energy Company, a Delaware corporation, US**1 Monster Way, Corona, California 92879,  
Statele Unite ale Americii

(540)



(511) NCL(11-2018)

32 - băuturi nealcoolice, inclusiv băuturi gazoase și băuturi energizante; siropuri, concentrate, prafuri și preparate pentru fabricarea băuturilor, inclusiv a băuturilor gazoase și a băuturilor energizante.

(531) CFE(8) 01.15.05; 03.01.04; 03.01.16; 03.01.24.

(210) **043050**

(220) 2018.09.08

(730) **ALIYEV Rafiq, MD**Str-la 2 Ciocîrliei nr. 6, bloc 1, ap. 28,  
MD-2021, Chișinău, Republica Moldova

(540)

**NARINGI**

(511) NCL(11-2018)

30 - cafea, ceai, cacao și înlocuitori de cafea; orez, tapioca și sago; făină și preparate din cereale; pâine, produse de patiserie și cofetărie; înghețată comestibilă; zahăr, miere, sirop de melasă; drojdie, praf de copt; sare; muștar; oțet, sosuri (condimente); mirodenii; gheață (apă înghețată);

35 - publicitate; gestiunea afacerilor comerciale; administrare comercială; lucrări de birou;

43 - servicii de alimentație publică; servicii de cazare temporară.

(210) **043051**

(220) 2018.09.10

(730) **VICTONIS PRIM S.R.L., MD**

Bd. Dacia nr. 50, ap.(of.) 53,  
MD-2062, Chișinău, Republica Moldova

(540)



**Golden Fish**

(511) NCL(11-2018)

29 - carne, pește, păsări și vânat; extracte din carne; fructe și legume conservate, congelate, uscate și fierte; jeleuri, dulceturi, compoturi, ouă, lapte și produse lactate; uleiuri și grăsimi de uz alimentar;

35 - publicitate; gestiunea afacerilor comerciale; administrare comercială; lucrări de birou.

(531) CFE(8) 01.15.24; 03.09.01; 03.09.06; 03.09.24; 27.05.01.

(210) **043052**

(220) 2018.09.10

(730) **SUNMEDAIR TRAVEL & TOURISM SERVICES S.R.L., RO**

Str. Lt. Alexandru Paulescu, nr. 31,  
București, România

(540)



(511) NCL(11-2018)

39 - transport; ambalarea și depozitarea mărfurilor; organizarea de călătorii;

41 - educație; instruire; divertisment; activități sportive și culturale.

(531) CFE(8) 18.05.01; 18.05.03; 27.05.10.

(210) **043053**

(220) 2018.09.11

(730) **AFTENIE Inna, MD**

Bd. Traian nr. 8, bloc 1, ap. 92,  
MD-2043, Chișinău, Republica Moldova

**CARAGHENOVA Galina, MD**

Str. Gh. Asachi nr. 62, bloc 1, ap. 20,  
MD-2028, Chișinău, Republica Moldova

(540)



(511) NCL(11-2018)

25 - îmbrăcăminte, încălțăminte, articole care servesc la acoperirea capului.

(531) CFE(8) 27.05.07.

(210) **043055**

(220) 2018.09.11

(730) **EPO FASHION CO., LTD., CN**

24, NO. 397 XINGANG ROAD MIDDLE,  
HAIZHU DISTRICT, GUANGZHOU CITY,  
GUANGDONG PROVINCE, CHINA

(540)

# edition

(511) NCL(11-2018)

- 03 - cosmetice; produse de parfumerie; uleiuri esențiale; preparate odorizante pentru împăspătarea aerului; lapte de curățare de uz cosmetic; preparate pentru spălare; produse de curățat; produse pentru conservarea pielilor (ceruiri); abrazivi; produse pentru curățarea dinților; potpuriuri parfumate; deodorante pentru oameni sau pentru animale;
- 09 - ochelari; ochelari antireflex; instrumente de marcat tivul; carcase pentru telefoane inteligente; suporturi pentru selfie (monopoduri manuale); genți adaptate pentru laptopuri; căști audio; oglinzi (optică); desene animate; panouri de afișaj electronic; pedometre; măsururi; aparate și instrumente topografice; aparate și instrumente de cântărit;
- 14 - aliaje din metale prețioase; casete de bijuterii; ștrasuri; broșe (bijuterii); lanțuri (bijuterii); ace de cravată; cercei; inele (bijuterii); ceasuri; ceasuri cu brățară;
- 18 - piele brută sau semiprelucrată; genți; poșete; portofele; rucsacuri; genți de voiaj; genți sportive; geamantane mari (cufere) de călătorie; sacoșe pentru cumpărături; casete pentru accesorii de frumusețe; garnituri din piele pentru mobile; șireturi din piele; bastoane; umbrele; îmbrăcăminte pentru animale;
- 25 - articole de îmbrăcăminte; jachete; pantaloni; fuste; trusouri (articole de îmbrăcăminte); costume de baie întregi; costume de ploaie; articole de încălțăminte; articole pentru acoperirea capului; tricotate; mănuși (articole de îmbrăcăminte); eșarfe; burtiere (lenjerie de corp); măști pentru dormit; căști de duș;
- 35 - publicitate; decorarea vitrinelor; administrarea comercială a licențelor produselor și a serviciilor pentru terți; organizarea prezentărilor de modă în scop promoțional; promovarea vânzărilor pentru terți; furnizarea unei piețe on-line pentru cumpărătorii și vânzătorii de bunuri și servicii; agenții de import-export;

managementul activităților de impresariat artistic; servicii de relocare pentru afaceri; prelucrarea administrativă a comenzilor de marfă; contabilitate; căutarea sponsorizărilor; închirierea standurilor de vânzare.

(210) 043056

(220) 2018.09.11

(730) S.C. Johnson &amp; Son, Inc., US

1525 Howe Street, Racine, Wisconsin  
53403-5011, Statele Unite ale Americii

(540)



**scJohnson**  
A family company  
at work for a better world

(591) Culori revendicate: roșu, negru.

(511) NCL(11-2018)

- 01 - compoziții chimice pentru impermeabilizarea încălțăminteii, pielii sau materialelor textile; compoziții chimice pentru lărgirea pantofilor;
- 02 - vopsele, coloranți, mordanți și cerneluri pentru utilizarea în fabricarea încălțăminteii și articolelor din piele;
- 03 - produse de tratare prealabilă a murdăriei și petelor pentru materialele textile, inclusiv îmbrăcăminte, tapițerie și covoare; produse pentru îndepărtarea murdăriei și petelor pentru materialele textile, inclusiv îmbrăcăminte, tapițerie și covoare; săpunuri, cu excepția celor utilizate pentru corp; detergenți, cu excepția celor utilizați pentru corp; ceară pentru podele; ceară pentru mobilă; straturi de protecție sub formă de mobilă, pardoseli; produse pentru deschiderea scurgerilor; produse de curățare pentru suprafețe dure; preparate pentru albit și alte substanțe pentru materialele textile; șervețele de unică folosință impregnate cu substanțe chimice sau compuși de curățare pentru uz casnic; preparate pentru îndepărtarea lacului; preparate sub formă de ceruri folosite pe suprafețe finisate și nefinisate; produse pentru îndepărtarea cerii; produse universale de curățare de uz casnic, produse de curățare pentru vasul de toaletă, produse de curățare pentru duș, produse de curățare pentru bucătărie; produse de cură-

- țare universale pentru sticlă și diferite tipuri de suprafețe; foi de celuloză sintetice tratate utilizate în mașinile de spălat pentru absorbția murdăriei și vopselei în timpul spălării; preparate odorizante pentru înprospătarea aerului; parfumuri de cameră sau ambientale; uleiuri esențiale ambientale, produse pentru parfumarea aerului; potpuriuri parfumate; bețișoare parfumate; preparate pentru curățare, lustruire, degresare și șlefuire; preparate pentru lustruit, creme și produse de finisare cu pigmenti pentru încălțăminte și articole din piele; produse pentru conservarea pieilor, și anume produse de lustruit pentru conservarea pieilor, creme pentru întreținerea articolelor din piele; preparate de curățare uscată, și anume preparate solide pentru curățarea chimică uscată și alte preparate de curățare pentru piele, pielea întoarsă, vinil, materiale plastice și produse fabricate din aceste materiale; produse pentru îndepărtarea uzurii pentru articole din piele și vinil; ceară și cremă pentru încălțăminte și articole din piele, inclusiv pentru acoperirea semnelor de uzură; produse de conservare pentru încălțăminte și articole din piele, și anume cremă pentru pantofi și produse pentru lustruirea articolelor din piele; șervețele impregnate cu preparate de lustruire și de curățare; ulei pentru protecția picioarelor împotriva crăpăturilor (cu excepția celor pentru scopuri medicale);
- 04 - lumânări, produse topite din ceară; lumânări din citronelă folosite ca repelenți pentru insecte, și anume lumânări cu repelent pentru insecte; lumânări parfumate;
- 05 - dezinfectante sub formă lichidă și spray, cu excepția celor utilizate pe corp; produse pentru înprospătarea aerului; produse pentru odorizarea aerului; produse pentru purificarea aerului; dezodorizante pentru covoare și încăperi; odorizante pentru materiale textile; insecticide; insectifuge; șervețele umede impregnate cu insectifug utilizate pe corp; spirale antițânțari; momeli cu insecticide pentru controlul insectelor și dăunătorilor; unguente medicinale pentru calmarea mâncărimii și roșeții provocate de mușcăturile de insecte, spray antifungic combinat pentru picioare; deodorante pentru încălțăminte;
- 11 - distribuitoare electrice de arome; lămpi și felinare cu lumânări pentru respingerea insectelor;
- 16 - pungi din plastic de uz casnic; pungi din plastic pentru depozitare resigilabile, evacuabile, de uz casnic; folie de ambalat din plastic; adezivi pentru repararea încălțăminte, îmbrăcăminte de ploaie și altor tipuri de suprafețe din piele, cauciuc, nailon, plastic, pânză groasă, pânză de in sau vinil;
- 21 - recipiente din materiale plastice pentru uz casnic; ustensile și recipiente mici de uz casnic (cu excepția celor din metale prețioase sau placate cu acestea); încălțătoare și calapoade pentru pantofi; materiale și bureți pentru lustruire; perii pentru încălțăminte; instrumente de curățare a sticlei, acționate manual, cu tampon pentru curățare; perii de curățat de uz casnic;
- 25 - dispozitive antialunecare pentru încălțăminte; tălpi și branțuri antialunecare pentru încălțăminte; tălpi, branțuri și pernuțe (tălpi) pentru încălțăminte; tocure pentru încălțăminte; plăcuțe pentru toc, articole pentru fixarea tocului, talonete pentru ciorapi și colanți; șosete, ciorapi și colanți;
- 26 - șireturi de încălțăminte.
- (531) CFE(8) 27.05.01; 27.05.22; 29.01.12.
- 
- (210) **043057**  
 (220) 2018.09.11  
 (730) **S.C. Johnson & Son, Inc., US**  
 1525 Howe Street, Racine, Wisconsin  
 53403-5011, Statele Unite ale Americii  
 (540)



- (591) Culori revendicate: roșu, negru.  
 (511) NCL(11-2018)  
 01 - compoziții chimice pentru impermeabilizarea încălțăminte, pielii sau materialelor textile; compoziții chimice pentru lărgirea pantofilor;  
 02 - vopsele, coloranți, mordanți și cerneluri pentru utilizarea în fabricarea încălțăminte și articolelor din piele;  
 03 - produse de tratare prealabilă a murdăriei și petelor pentru materialele textile, inclusiv îmbrăcăminte, tapițerie și covoare; produse pentru îndepărtarea murdăriei și petelor pentru materialele textile, inclusiv îmbrăcăminte, tapițerie și covoare; săpunuri, cu excepția celor utilizate pentru corp; detergenți, cu excepția celor utilizați pentru corp; ceară pentru

- podele; ceară pentru mobilă; straturi de protecție sub formă de mobilă, pardoseli; produse pentru deschiderea scurgerilor; produse de curățare pentru suprafețe dure; preparate pentru albit și alte substanțe pentru materialele textile; șervețele de unică folosință impregnate cu substanțe chimice sau compuși de curățare pentru uz casnic; preparate pentru îndepărtarea lacului; preparate sub formă de ceruri folosite pe suprafețe finisate și nefinisate; produse pentru îndepărtarea cerii; produse universale de curățare de uz casnic, produse de curățare pentru vasul de toaletă, produse de curățare pentru duș, produse de curățare pentru bucătărie; produse de curățare universale pentru sticlă și diferite tipuri de suprafețe; foi de celuloză sintetice tratate utilizate în mașinile de spălat pentru absorbția murdăriei și vopselei în timpul spălării; preparate odorizante pentru îmbroșarea aerului; parfumuri de cameră sau ambientale; uleiuri esențiale ambientale, produse pentru parfumarea aerului; potpuriuri parfumate; bețișoare parfumate; preparate pentru curățare, lustruire, degresare și șlefuire; preparate pentru lustruit, creme și produse de finisare cu pigmenți pentru încălțăminte și articole din piele; produse pentru conservarea pieilor, și anume produse de lustruit pentru conservarea pieilor, creme pentru întreținerea articolelor din piele; preparate de curățare uscată, și anume preparate solide pentru curățarea chimică uscată și alte preparate de curățare pentru piele, pielea întoarsă, vinil, materiale plastice și produse fabricate din aceste materiale; produse pentru îndepărtarea uzurii pentru articole din piele și vinil; ceară și cremă pentru încălțăminte și articole din piele, inclusiv pentru acoperirea semnelor de uzură; produse de conservare pentru încălțăminte și articole din piele, și anume cremă pentru pantofi și produse pentru lustruirea articolelor din piele; șervețele impregnate cu preparate de lustruire și de curățare; ulei pentru protecția picioarelor împotriva crăpăturilor (cu excepția celor pentru scopuri medicale);
- 04 - lumânări, produse topite din ceară; lumânări din citronelă folosite ca repelenți pentru insecte, și anume lumânări cu repelent pentru insecte; lumânări parfumate;
- 05 - dezinfectante sub formă lichidă și spray, cu excepția celor utilizate pe corp; produse pentru îmbroșarea aerului; produse pentru odorizarea aerului; produse pentru purificarea aerului; dezodorizante pentru covoare și încăperi; odorizante pentru materiale textile; insecticide; insectifuge; șervețele umede impregnate cu insectifug utilizate pe corp; spirale antițânțari; momeli cu insecticide pentru controlul insectelor și dăunătorilor; unguente medicinale pentru calmarea mâncărimii și roșeții provocate de mușcăturile de insecte, spray antifungic combinat pentru picioare; deodorante pentru încălțăminte;
- 11 - distribuitoare electrice de arome; lămpi și felinare cu lumânări pentru respingerea insectelor;
- 16 - pungi din plastic de uz casnic; pungi din plastic pentru depozitare resigilabile, evacuabile, de uz casnic; folie de ambalat din plastic; adezivi pentru repararea încălțăminteii, îmbrăcămintei de ploaie și altor tipuri de suprafețe din piele, cauciuc, nailon, plastic, pânză groasă, pânză de in sau vinil;
- 21 - recipiente din materiale plastice pentru uz casnic; ustensile și recipiente mici de uz casnic (cu excepția celor din metale prețioase sau placate cu acestea); încălțătoare și calapoade pentru pantofi; materiale și bureți pentru lustruire; perii pentru încălțăminte; instrumente de curățare a sticlei, acționate manual, cu tampoane pentru curățare; perii de curățat de uz casnic;
- 25 - dispozitive antialunecare pentru încălțăminte; tălpi și branțuri antialunecare pentru încălțăminte; tălpi, branțuri și pernuțe (tălpi) pentru încălțăminte; tocuri pentru încălțăminte; plăcuțe pentru toc, articole pentru fixarea tocului, talonete pentru ciorapi și colanți; șosete, ciorapi și colanți;
- 26 - șireturi de încălțăminte.
- (531) CFE(8) 27.05.01; 27.05.22; 29.01.12.
- 
- (210) **043060**  
 (220) 2018.09.11  
 (730) **ANSAMBLUL NAȚIONAL ACADEMIC DE DANSURI POPULARE "JOC",  
 întreprindere de stat, MD**  
 Str. Mesager nr. 2,  
 MD-2069, Chișinău, Republica Moldova

(540)



(511) NCL(11-2018)

35 - publicitate; gestiunea afacerilor comerciale; administrare comercială; lucrări de birou;

41 - educație; instruire; divertisment; activități sportive și culturale.

(531) CFE(8) 27.01.06; 27.03.15; 27.05.22; 27.05.24.

(210) 043061

(220) 2018.09.12

(730) OSTROVSCHI Lilia, MD

Str. Orhei nr. 5, MD-4839,  
Stăuceni, Chișinău, Republica Moldova

(540)

## AIUTO

(511) NCL(11-2018)

25 - îmbrăcăminte, încălțăminte, articole care servesc la acoperirea capului;

28 - jocuri, jucării și articole pentru joacă; aparate pentru jocuri video; articole de gimnastică și sport; decorațiuni (ornamente) pentru pomul de Crăciun;

29 - carne, pește, păsări și vânat; extracte din carne; fructe și legume conservate, congelate, uscate și fierte; jeleuri, dulceturi, compoturi, ouă, lapte și produse lactate; uleiuri și grăsimi de uz alimentar;

30 - cafea, ceai, cacao și înlocuitori de cafea; orez, tapioca și sago; făină și preparate din cereale; pâine, produse de patiserie și cofetărie; înghețată comestibilă; zahăr, miere,

sirop de melasă; drojdie, praf de copt; sare; muștar; oțet, sosuri (condimente); mirodenii; gheață (apă înghețată);

32 - bere; ape minerale și gazoase și alte băuturi nealcoolice; băuturi din fructe și sucuri de fructe; siropuri și alte preparate pentru fabricarea băuturilor;

35 - publicitate; gestiunea afacerilor comerciale; administrare comercială; lucrări de birou;

36 - asigurări; afaceri financiare; afaceri monetare; afaceri imobiliare;

41 - educație; instruire; divertisment; activități sportive și culturale;

43 - servicii de alimentație publică; servicii de cazare temporară.

(210) 043063

(220) 2018.09.12

(730) BECHER Valeriu, MD

Str. Mațnev nr. 3, ap. 59,  
MD-3200, Bender, Republica Moldova

(540)

(511) NCL(11-2018)

09 - aparate și instrumente științifice, nautice, geodezice, fotografice, cinematografice, optice, de cântărire, de măsurare, de semnalizare, de control (verificare), de siguranță (salvare) și didactice; aparate și instrumente pentru conducerea, distribuția, transformarea, acumularea, reglarea sau comanda curentului electric; aparate pentru înregistrarea, transmiterea, reproducerea sunetului sau imaginilor; suporturi de înregistrare magnetice, discuri acustice; compact-discuri, DVD-uri și alte suporturi digitale de înregistrare; mecanisme pentru aparate cu preplată; mașini înregistratoare de încasat, mașini de calcul, echipament de prelucrare a datelor, calculatoare; software de calculatoare; extinctoare;

35 - publicitate; gestiunea afacerilor comerciale; administrare comercială; lucrări de birou.

(531) CFE(8) 27.05.10.

(210) **043064**  
 (220) 2018.09.11  
 (730) **Origo Kaffee Rösterei & Vertriebs GmbH, DE**  
 Ullsteinstraße 73, 12109 Berlin, Germania  
 (540)



(511) NCL(11-2018)  
 30 - cafea, cacao; băuturi cu cafea, cacao sau ciocolată; înlocuitori de cafea; cicoare (înlocuitori de cafea); arome de cafea; produse vegetale pentru consum în calitate de înlocuitori de cafea; cafea verde; boabe de cafea prăjite.  
 (531) CFE(8) 02.01.04; 02.01.15; 02.01.18; 02.01.23; 09.07.17; 11.03.04; 26.13.25; 27.05.11.

(210) **043065**  
 (220) 2018.09.12  
 (730) **OSTROVSCHI Lilia, MD**  
 Str. Orhei nr. 5, MD-4839,  
 Stăuceni, Chișinău, Republica Moldova  
 (540)



(511) NCL(11-2018)  
 25 - îmbrăcăminte, încălțăminte, articole care servesc la acoperirea capului;  
 28 - jocuri, jucării și articole pentru joacă; aparate pentru jocuri video; articole de gimnastică și sport; decorațiuni (ornamente) pentru pomul de Crăciun;  
 29 - carne, pește, păsări și vânat; extracte din carne; fructe și legume conservate, congelate, uscate și fierte; jeleurii, dulceturi, compoturi, ouă, lapte și produse lactate; uleiuri și grăsimi de uz alimentar;  
 30 - cafea, ceai, cacao și înlocuitori de cafea; orez, tapioca și sago; făină și preparate din cereale; pâine, produse de patiserie și cofetărie; înghețată comestibilă; zahăr, miere, sirop de melasă; drojdie, praf de copt; sare; muștar; oțet, sosuri (condimente); mirodenii; gheață (apă înghețată);  
 32 - bere; ape minerale și gazoase și alte băuturi nealcoolice; băuturi din fructe și sucuri de fructe; siropuri și alte preparate pentru fabricarea băuturilor;  
 35 - publicitate; gestiunea afacerilor comerciale; administrare comercială; lucrări de birou;  
 36 - asigurări; afaceri financiare; afaceri monetare; afaceri imobiliare;  
 41 - educație; instruire; divertisment; activități sportive și culturale;  
 43 - servicii de alimentație publică; servicii de cazare temporară.  
 (531) CFE(8) 27.01.06; 27.05.15.

(210) **043066**  
 (220) 2018.09.12  
 (730) **OSTROVSCHI Lilia, MD**  
 Str. Orhei nr. 5, MD-4839,  
 Stăuceni, Chișinău, Republica Moldova



(540)

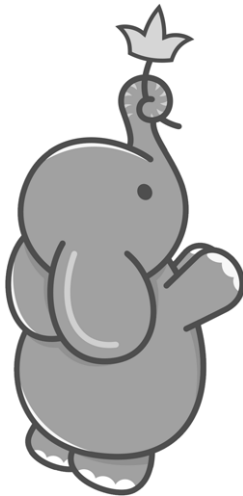

(511) NCL(11-2018)

- 25 - îmbrăcăminte, încălțăminte, articole care servesc la acoperirea capului;
- 28 - jocuri, jucării și articole pentru joacă; aparate pentru jocuri video; articole de gimnastică și sport; decorațiuni (ornamente) pentru pomul de Crăciun;
- 29 - carne, pește, păsări și vânat; extracte din carne; fructe și legume conservate, congelate, uscate și fierte; jeleuri, dulceturi, compoturi, ouă, lapte și produse lactate; uleiuri și grăsimi de uz alimentar;
- 30 - cafea, ceai, cacao și înlocuitori de cafea; orez, tapioca și sago; făină și preparate din cereale; pâine, produse de patiserie și cofetărie; înghețată comestibilă; zahăr, miere, sirop de melasă; drojdie, praf de copt; sare; muștar; oțet, sosuri (condimente); mirodenii; gheață (apă înghețată);
- 32 - bere; ape minerale și gazoase și alte băuturi nealcoolice; băuturi din fructe și sucuri de fructe; siropuri și alte preparate pentru fabricarea băuturilor;
- 35 - publicitate; gestiunea afacerilor comerciale; administrare comercială; lucrări de birou;
- 36 - asigurări; afaceri financiare; afaceri monetare; afaceri imobiliare;
- 41 - educație; instruire; divertisment; activități sportive și culturale;
- 43 - servicii de alimentație publică; servicii de cazare temporară.
- (531) CFE(8) 03.02.01; 03.02.24; 03.02.26; 05.05.02; 05.05.20; 05.05.21.

(210) 043067

(220) 2018.09.10

(730) KARTOLINO-ART S.R.L., MD

Str. Independenței nr. 114, ap. 2,  
MD-6201, Sîngerei, Republica Moldova

(540)



(511) NCL(11-2018)

- 16 - hârtie și carton; produse de imprimare; articole pentru legătorie; fotografii; articole de papetărie și de birou, cu excepția mobilei; adezivi pentru papetărie sau menaj; materiale pentru pictură și pentru artiști; pensule; materiale didactice și de instruire; folii, pelicule și pungi din plastic pentru ambalare și împachetare; caractere și clișee tipografice;
- 28 - jocuri, jucării și articole pentru joacă; aparate pentru jocuri video; articole de gimnastică și sport; decorațiuni (ornamente) pentru pomul de Crăciun;
- 35 - publicitate; gestiunea afacerilor comerciale; administrare comercială; lucrări de birou;
- 41 - educație; instruire; divertisment; activități sportive și culturale;
- 45 - servicii juridice; servicii de securitate pentru protecția fizică a bunurilor materiale și a persoanelor; servicii personale și sociale oferite de către terți destinate să satisfacă nevoile indivizilor.
- (531) CFE(8) 26.01.18; 26.04.10; 26.04.18; 27.05.01.

(210) 043069

(220) 2018.09.14

(730) Vistros INTL –F.Z.E, AE

Makateb Business Centers, Office No.26, Al  
Shorafa Complex, Sh Khalifa Bin Zayed  
Road, P.O. Box 380, Ajman, Emiratele Arabe  
Unite

(540)



(511) NCL(11-2018)

34 - tutun de mestecat; țigarete; țigarete conținând înlocuitori de tutun, cu excepția celor pentru uz medical; dispozitive de buzunar pentru rularea țigaretelor; cigarillos (tip de trabuc de dimensiuni reduse); țigări de foi; plante pentru fumat; pipe de tutun; punguțe de tutun; scrumiere; vaporizatoare orale pentru fumători; brichete pentru fumători; articole pentru uz cu tutun; tutun; recipiente de tutun.

(531) CFE(8) 03.07.01; 03.07.02; 03.07.16; 24.01.15; 24.01.20; 25.01.06; 25.05.25; 27.05.21.

(210) **043070**

(220) 2018.09.13

(730) **SULTAN Valeriu, MD**

Str. Colhozului nr. 34, bloc A,  
MD-4500, Dubăsari, Republica Moldova

(540)



(511) NCL(11-2018)

43 - servicii de alimentație publică; servicii de cazare temporară.

(531) CFE(8) 01.01.01; 01.01.05; 01.01.10; 14.05.02; 14.05.12; 14.05.21; 26.01.16; 27.01.06; 27.05.24.

(210) **043071**

(220) 2018.09.13

(730) **Hyundai Mobis Co., Ltd., KR**

203 Teheran-ro (Yeoksam-dong),  
Gangnam-gu, Seoul, Republica Coreea

(540)

## MOBIS

(511) NCL(11-2018)

12 - sisteme de antiblocare a frânelor (ABS) pentru automobile; piese structurale pentru automobile; cabluri de accelerație pentru automobile; pedale de accelerație pentru automobile; perne de protecție pentru vehicule; amplificatoare pneumatice pentru automobile; rezervoare de aer pentru automobile; brațe pentru vehicule; scrumiere pentru vehicule; convertizoare de cuplu pentru automobile; alarme antifurt pentru vehicule; dispozitive antifurt pentru vehicule; tăvi de ulei ale osiei de transmisie automată pentru automobile; corpuri de supape ale osiei de transmisie automată pentru automobile; osii pentru vehicule; suporturi de osii pentru automobile; carcase de osii pentru automobile; articulații de osii pentru automobile; articulații sferice pentru automobile; lagăre de osie pentru vehicule terestre; rulmenți cu bilă pentru vehicule terestre; centuri de siguranță pentru scaune de automobile; frâne pentru automobile; servofrâne pentru automobile; discuri de frână pentru vehicule; tamburi de frână pentru vehicule; cilindri de frână pentru vehicule; plăcuțe de frână pentru automobile; pedale de frână pentru vehicule; saboți de frână pentru automobile; garnituri de frână pentru automobile; huse pentru bara de protecție a automobilelor; dispozitive de absorbție a energiei pentru bara de protecție a automobilelor; protecții antișoc pentru automobile; muchii ale barei de protecție pentru automobile; mulaje pentru bara de protecție a automobilelor; bare pentru bara de protecție a automobilelor; suporturi pentru bara de protecție a automobilelor; trepte pentru bara de

protecție a automobilelor; cabine pentru automobile; etriere de frână pentru vehicule; cilindri de montare a capacelor pentru automobile; huse adaptate pentru automobile; panouri frontale centrale pentru automobile; cadre pentru șasiuri de automobile; elemente de securizare pentru copii (pentru scaunele de vehicule); amplificatoare ale ambreiajelor pentru automobile; cabluri de ambreiaj pentru automobile; capace de ambreiaj pentru automobile; discuri de ambreiaj pentru automobile; carcase de ambreiaj pentru automobile; cilindri principali de ambreiaj pentru automobile; pedale de ambreiaj pentru vehicule terestre; cilindri de putere ai ambreiajului pentru automobile; cilindri de decuplare a ambreiajului pentru automobile; furci de decuplare a ambreiajului pentru automobile; cilindri auxiliari concentrici pentru automobile; cotiere de consolă pentru automobile; ambreiaje ale ventilatoarelor de răcire pentru vehicule terestre; cuplaje pentru vehicule terestre; bare transversale de capote pentru automobile; capace de capote pentru automobile; garnituri de amortizare pentru automobile; suporturi transversale pentru automobile; articulații de viteză constantă pentru automobile; platforme pentru camioane; corpuri diferențiale pentru automobile; carcase diferențiale pentru automobile; capace pentru discuri și ambreiaje pentru automobile; garnituri de etanșare pentru frâne cu disc pentru automobile; dispozitive de verificare a portierelor de automobile; mânere pentru portiere de automobile; trepte pentru portiere de automobile; viziere pentru portiere de automobile; bare de comandă a direcției pentru automobile; embleme pentru automobile; motoare pentru automobile; carcase pentru motoare de automobile; piese din cauciuc pentru montarea motoarelor de automobile; tăvi de ulei pentru motoare de automobile; piese de protecție a carcasei motoarelor de automobile; piese de protecție pentru apărătoare de noroi pentru vehicule terestre; cartușe pentru filtre de aer pentru vehicule terestre; cartușe pentru filtre de ulei pentru vehicule terestre; console de podea pentru automobile; mulaje de cadre pentru automobile; capace pentru rezervoarele de carburant ale vehiculelor; uși pentru rezervoarele de carburant ale vehiculelor; traductori ai pompei de combustibil pentru rezervoarele de carburant ale vehiculelor; rezervoare de combustibil pentru vehicule; elemente de decor pentru automobile; angrenaje pentru vehicule terestre; generatoare pentru automobile; redre-

soare de generatoare pentru automobile; rotoare de generatoare pentru automobile; statoare de generatoare pentru automobile; mulaje de sticlă pentru automobile; cutii pentru mânuși pentru vehicule; căptușeli de tavan pentru automobile; tetiere pentru scaunele de vehicule; garnituri izolatoare pentru capotele de automobile; benzi de capote pentru automobile; aparate de reglare a mersului în gol pentru automobile; căptușeli interioare pentru automobile; arcuri lamelare pentru suspensii ale vehiculelor terestre; manete pentru automobile; cabluri de manete pentru automobile; dispozitive de blocare antifurt pentru volanele automobilelor; instalații electrice antifurt pentru vehicule; apărătoare de noroi; ambreiaje de depășire pentru automobile; panouri de caroserie pentru vehicule; panouri de portiere pentru vehicule terestre; frâne de staționare pentru automobile; bare pentru automobile; suporturi de raboteze pentru automobile; garnituri de etanșare a mecanismului de servodirecție pentru automobile; mecanisme de transmisie pentru vehicule terestre; motoare pentru ferestre acționate electric pentru vehicule terestre; arbori de elice pentru automobile; generatoare de impulsuri pentru automobile; grilaje de radiatoare pentru automobile; oglinzi pentru vehicule; oglinzi retrovizoare; rezervoare pentru vehicule terestre; rezervoare de compensare pentru vehicule terestre; portbagaje pentru acoperișul mașinilor; panouri de acoperiș pentru vehicule terestre; suporturi de portbagaj pentru automobile; bușe de cauciuc pentru suspensiile roților de automobile; scaune de automobile; organizatoare de spătare adaptate pentru folosirea în automobile; centuri de siguranță pentru scaune de vehicule; huse de scaune pentru automobile; perne pentru scaune de automobile; alarme de siguranță pentru vehicule; hamuri de siguranță pentru scaune de vehicule; arbori cardanici pentru vehicule; arbori pentru vehicule terestre; arbori de transmisie pentru vehicule terestre; amortizoare pentru automobile; bare laterale pentru vehicule terestre; dispozitive de eliminare a jocului pentru frânele de vehicule; suporturi pentru roți de rezervă pentru vehicule; spoile pentru vehicule; arcuri de suspensie pentru vehicule; arcuri amortizoare pentru vehicule; bare stabilizatoare pentru suspensiile vehiculelor terestre; mecanisme de direcție pentru vehicule terestre; timonerie de direcție pentru vehicule terestre; volane pentru automobile; coloane pentru volane de auto-

mobile; arbori pentru volane de automobile; suporturi izolatoare pentru automobile; trape de aerisire pentru automobile; parasolare pentru parbrizele automobilelor; parasolare pentru automobile; rezervoare de egalizare a admisiei aerului pentru motoarele de automobile; inele pentru sincronizatoare (piese de vehicule terestre); sticlă brută pentru geamuri de vehicule; hayoane (piese de vehicule terestre); biele pentru vehicule terestre, cu excepția pieselor pentru motoare; pneuri; convertizoare de cuplu pentru vehicule terestre; bare de remorcare pentru vehicule; șenile de cauciuc pentru automobile; elemente de transfer pentru mecanismele de transmisie ale vehiculelor terestre; transmisii pentru vehicule terestre; îmbinări universale pentru vehicule terestre; ventile electromagnetice pentru automobile; supape pentru frâne de automobile; supape de expansiune pentru automobile; benzi de etanșare pentru vehicule terestre; roți de automobile; cilindri de frână ai roților pentru vehicule terestre; capace de roți pentru vehicule terestre; cilindri de roată pentru vehicule terestre; apărătoare de roți pentru automobile; butuci de roată pentru automobile; capace pentru butuci de roată pentru automobile; geamuri pentru vehicule; duze pentru dispozitivul de spălare a parbrizului; lame pentru ștergătoarele de parbriz; motoare pentru ștergătoarele de parbriz; brațe de motoare pentru ștergătoarele de automobile; tapițerie din fibre lemnoase pentru vehicule; tablouri de bord electronice pentru automobile; alarme de avertizare de rezervă pentru vehicule; claxoane pentru automobile; dispozitive antifurt pentru automobile; filtre de ulei pentru automobile; garnituri pentru automobile.

(210) **043072**  
 (220) 2018.09.14  
 (730) **TANACHI Tatiana, MD**  
 Str. Doina nr. 5, MD-3733,  
 Trușeni, Chișinău, Republica Moldova

(540)



(591) Culori revendicate: negru, roșu, galben, gri de diferite nuanțe.  
 (511) NCL(11-2018)  
 07 - mașini, mașini-unelte, scule cu acționare mecanică; motoare, cu excepția celor pentru vehiculele terestre; cuplaje și organe de transmisie, cu excepția celor pentru vehiculele terestre; instrumente agricole, altele decât cele acționate manual; incubatoare pentru ouă; mașini automate de vânzare;  
 12 - vehicule; aparate de locomotie terestră, aeriană sau navală;  
 35 - publicitate; gestiunea afacerilor comerciale; administrare comercială; lucrări de birou.  
 (531) CFE(8) 14.01.13; 14.01.15; 14.01.16; 24.17.08; 26.13.25; 27.01.09; 27.03.15; 27.05.22; 29.01.14.

(210) **043078**  
 (220) 2018.09.12  
 (730) **MOTISLAB S.R.L., MD**  
 Bd. Traian nr. 23/1, ap. 119,  
 MD-2072, Chișinău, Republica Moldova

(540)

**COSMOSHOP**

- (526) Elementele mărcii asupra cărora solicitantul declară că renunță la invocarea oricărui drept exclusiv: "SHOP".
- (511) NCL(11-2018)
- 03 - cosmetice și produse de toaletă nemedicinale; produse nemedicinale pentru îngrijirea dinților; articole de parfumerie, uleiuri esențiale; preparate pentru albit și alte substanțe pentru spălat; preparate pentru curățare, lustruire, degresare și șlefuire;
- 35 - publicitate; gestiunea afacerilor comerciale; administrare comercială; lucrări de birou;
- 44 - servicii medicale; servicii veterinare; servicii de igienă și de îngrijire a frumuseții pentru oameni sau animale; servicii de agricultură, horticultură și silvicultură.

(210) **043079**

(220) 2018.09.17

(730) **TERMICAN Sergiu, MD**

Str. A. Pușkin nr. 47/1, bloc C,  
MD-2005, Chișinău, Republica Moldova

(540)



(511) NCL(11-2018)

- 36 - asigurări; afaceri financiare; afaceri monetare; afaceri imobiliare.
- (531) CFE(8) 01.01.02; 01.01.15; 26.13.25; 27.03.15; 27.05.01.

(210) **043083**

(220) 2018.09.18

(730) **CUMATRENCO Sergiu, MD**

Str. Trandafirilor nr. 17,  
MD-7201, Șoldănești, Republica Moldova

(540)

**RAVAC**

(511) NCL(11-2018)

- 25 - îmbrăcăminte, încălțăminte, articole care servesc la acoperirea capului;
- 30 - cafea, ceai, cacao și înlocuitori de cafea; orez, tapioca și sago; făină și preparate din cereale; pâine, produse de patiserie și cofetărie; înghețată comestibilă; zahăr, miere, sirop de melasă; drojdie, praf de copt; sare; muștar; oțet, sosuri (condimente); mirodenii; gheață (apă înghețată);
- 32 - bere; ape minerale și gazoase și alte băuturi nealcoolice; băuturi din fructe și sucuri de fructe; siropuri și alte preparate pentru fabricarea băuturilor;
- 33 - băuturi alcoolice (cu excepția berii);
- 35 - publicitate; gestiunea afacerilor comerciale; administrare comercială; lucrări de birou;
- 41 - educație; instruire; divertisment; activități sportive și culturale;
- 43 - servicii de alimentație publică; servicii de cazare temporară.

(210) **043087**

(220) 2018.09.14

(730) **ANODILIA S.R.L., MD**

Str. Mitropolit Petru Movilă nr. 23/9,  
ap.(of.) 5,  
MD-2004, Chișinău, Republica Moldova

(540)



(511) NCL(11-2018)  
 35 - publicitate; gestiunea afacerilor comerciale; administrare comercială; lucrări de birou;  
 41 - educație; instruire; divertisment; activități sportive și culturale.  
 (531) CFE(8) 21.01.15; 26.04.03; 26.04.04; 26.04.09; 26.13.25; 27.05.01.

(511) NCL(11-2018)  
 35 - publicitate; gestiunea afacerilor comerciale; administrare comercială; lucrări de birou;  
 39 - transport; ambalarea și depozitarea mărfurilor; organizarea de călătorii.  
 (531) CFE(8) 01.05.01; 01.05.02; 01.05.03; 27.03.15; 27.05.11.

(210) **043088**  
 (220) 2018.09.18  
 (730) **CEREAL TRADE S.R.L., MD**  
 Str. Nicolae Dimo nr. 21/4, ap.(of.) 211,  
 MD-2068, Chișinău, Republica Moldova  
 (540)



(511) NCL(11-2018)  
 35 - publicitate; gestiunea afacerilor comerciale; administrare comercială; lucrări de birou;  
 43 - servicii de alimentație publică; servicii de cazare temporară.  
 (531) CFE(8) 11.01.02; 11.01.04; 11.01.05; 26.01.16; 27.05.01.

(210) **043089**  
 (220) 2018.09.17  
 (730) **MENTOR EXPRESS S.R.L.,**  
**întreprindere cu capital străin, MD**  
 Str. Vasile Alecsandri nr. 105, of. 3,  
 MD-2012, Chișinău, Republica Moldova  
 (540)



(210) **043090**  
 (220) 2018.09.20  
 (730) **COVAS Dumitru, MD**  
 Str. Calea Leșilor nr. 61/4, ap. 54,  
 MD-2069, Chișinău, Republica Moldova  
 (540)



(511) NCL(11-2018)  
 31 - produse agricole, de acvacultură, horticole și forestiere brute și neprelucrate; cereale și semințe crude și neprelucrate; fructe și legume proaspete, ierburi proaspete; plante și flori naturale; bulbi, răsaduri și semințe pentru plantare; animale vii; hrană și băuturi pentru animale; malț.  
 (531) CFE(8) 05.03.11; 05.07.14; 05.07.23; 27.05.24.

(210) **043092**  
 (220) 2018.09.12  
 (730) **WINE-TRADEMARKS S.R.L., MD**  
 Str. Andrei Lupan nr. 4, ap. 2,  
 MD-2059, Chișinău, Republica Moldova

(540)

**RED BARON**

(511) NCL(11-2018)

33 - băuturi alcoolice (cu excepția berii).

(210) **043093**

(220) 2018.09.17

(730) **ALOHA PUNDU S.R.L., MD**Str. Cetatea Albă nr. 134, ap. 15,  
MD-2002, Chișinău, Republica Moldova

(540)



(511) NCL(11-2018)

20 - mobilier, oglinzi, rame; containere nemetalice pentru depozitare sau transport; oase, coarne, fanoane de balenă sau sifid prelucrate sau semiprelucrate; scoici; spumă de mare; chihlimbar galben;

35 - publicitate; gestiunea afacerilor comerciale; administrare comercială; lucrări de birou.

(531) CFE(8) 05.01.03; 05.01.06; 07.01.08; 27.05.17.

(210) **043094**

(220) 2018.09.18

(730) **EDNATERIC - TRANS S.R.L., MD**Bd. Constantin Negruzzi nr. 7, of. 255,  
MD-2001, Chișinău, Republica Moldova

(540)

**NOE TRANS**

(511) NCL(11-2018)

39 - transport; ambalarea și depozitarea mărfurilor; organizarea de călătorii.

(210) **043095**

(220) 2018.09.18

(730) **EDNATERIC - TRANS S.R.L., MD**Bd. Constantin Negruzzi nr. 7, of. 255,  
MD-2001, Chișinău, Republica Moldova

(540)

**ROMEO TRANS**

(511) NCL(11-2018)

39 - transport; ambalarea și depozitarea mărfurilor; organizarea de călătorii.

(210) **043096**

(220) 2018.09.18

(730) **BBQ HOUSE S.R.L., MD**Str. Vasile Lupu nr. 5/57,  
MD-3501, Orhei, Republica Moldova

(540)

**SELECT Lounge**

(511) NCL(11-2018)

30 - cafea, ceai, cacao și înlocuitori de cafea; orez, tapioca și sago; făină și preparate din cereale; pâine, produse de patiserie și cofetărie; înghețată comestibilă; zahăr, miere, sirop de melasă; drojdie, praf de copt; sare; muștar; oțet, sosuri (condimente); mirodenii; gheață (apă înghețată);

- 32 - bere; ape minerale și gazoase și alte băuturi nealcoolice; băuturi din fructe și sucuri de fructe; siropuri și alte preparate pentru fabricarea băuturilor;
- 35 - publicitate; gestiunea afacerilor comerciale; administrare comercială; lucrări de birou;
- 43 - servicii de alimentație publică; servicii de cazare temporară.

(210) **043097**  
 (220) 2018.09.18  
 (730) **CURMEI Ion, MD**  
 Str. Ginta Latină nr. 15/2, ap. 11,  
 MD-2044, Chișinău, Republica Moldova  
 (540)

## ARTEMIS

- (511) NCL(11-2018)  
 29 - carne, pește, păsări și vânat; extracte din carne; fructe și legume conservate, congelate, uscate și fierte; jeleuri, dulceturi, compoturi, ouă, lapte și produse lactate; uleiuri și grăsimi de uz alimentară.

(210) **043100**  
 (220) 2018.09.19  
 (730) **SPĂTARU Arina, MD**  
 Str. Copernic nr. 6,  
 MD-3100, Bălți, Republica Moldova  
 (540)



- (591) Culori revendicate: burgundy, alb.  
 (511) NCL(11-2018)  
 25 - îmbrăcăminte, încălțăminte, articole care servesc la acoperirea capului.  
 (531) CFE(8) 09.01.01; 09.05.01; 09.05.02; 27.05.08; 29.01.12.

(210) **043102**  
 (220) 2018.09.19  
 (730) **CHITORAGA DUMITRU DUMITRU**  
**s. NĂPĂDENI, gospodărie țărănească**  
**(de fermier), MD**  
 MD-3638, Năpădeni, Ungheni, Republica  
 Moldova  
 (540)



- (511) NCL(11-2018)  
 03 - cosmetice și produse de toaletă nemedicinale; produse nemedicinale pentru îngrijirea dinților; articole de parfumerie, uleiuri esențiale; preparate pentru albit și alte substanțe pentru spălat; preparate pentru curățare, lustruire, degresare și șlefuire;
- 30 - cafea, ceai, cacao și înlocuitori de cafea; orez, tapioca și sago; făină și preparate din cereale; pâine, produse de patiserie și cofetărie; înghețată comestibilă; zahăr, miere, sirop de melasă; drojdie, praf de copt; sare; muștar; oțet, sosuri (condimente); mirodenii; gheață (apă înghețată);
- 35 - publicitate; gestiunea afacerilor comerciale; administrare comercială; lucrări de birou.  
 (531) CFE(8) 27.05.13.

(210) **043103**  
 (220) 2018.09.20  
 (730) **VIERU Vitalie, MD**  
 Str. Grenoble nr. 163, bloc 1, ap. 8,  
 MD-2048, Chișinău, Republica Moldova



(540)



(511) NCL(11-2018)

08 - scule și instrumente acționate manual; cuțite, furculițe și linguri; arme albe, cu excepția armelor de foc; aparate de ras;

37 - construcții; reparații; servicii de instalare.

(531) CFE(8) 14.03.02; 14.07.06; 26.04.03; 28.05.08; 28.05.00.

(210) **043104**

(220) 2018.09.20

(730) **ARICOV Ivan, MD**

Str. Horelor nr.14, ap. 9,  
MD-3909, Cahul, Republica Moldova

(540)

## GET.EXPOSED

(511) NCL(11-2018)

35 - publicitate; gestiunea afacerilor comerciale; administrare comercială; lucrări de birou;

38 - telecomunicații;

41 - educație; instruire; divertisment; activități sportive și culturale.

(210) **043105**

(220) 2018.09.14

(730) **TURBOENERGY POWER S.R.L.,**  
**societate comercială, MD**

Str. A. Mateevci nr. 27,  
MD-2001, Chișinău, Republica Moldova

(540)

(511) NCL(11-2018)

11 - aparate de iluminat, de încălzit, de producere a vaporilor, de gătit, de refrigerare, de uscare, de ventilare, de distribuire a apei și instalații sanitare.

(531) CFE(8) 27.05.01; 27.05.22.

(210) **043110**

(220) 2018.09.18

(730) **CODREANU Deonisi, MD**

Str. Alecu Russo nr. 59/1, ap. 42,  
MD-2044, Chișinău, Republica Moldova

(540)



## FORMULA

(511) NCL(11-2018)

12 - vehicule; aparate de locomoție terestră, aeriană sau navală;

35 - publicitate; gestiunea afacerilor comerciale; administrare comercială; lucrări de birou.

(531) CFE(8) 26.13.25; 27.01.07; 27.01.09; 27.05.21.

(210) **043111**  
 (220) 2018.09.15  
 (730) **GORBAN Corina, MD**  
 Str. Independenței nr. 44, ap. 12,  
 MD-2072, Chișinău, Republica Moldova  
 (540)

## BIOGUMAT

(511) NCL(11-2018)  
 01 - produse chimice pentru utilizare în industrie, științe, fotografie, agricultură, horticultură și silvicultură; rășini artificiale în stare brută, materiale plastice în stare brută; compoziții extinctoare și de prevenire a incendiilor; preparate pentru călirea și sudura metalelor; materiale pentru tăbăcirea pieilor de animale; adezivi pentru utilizare în industrie; chituri și alte paste de umplutură; compost, îngrășă-minte, fertilizanți; preparate biologice pentru utilizare în industrie și științe;  
 05 - produse farmaceutice, medicale și de uz veterinar; produse igienice de uz medical; substanțe și alimente dietetice de uz medical sau veterinar, alimente pentru sugari; suplimente dietetice pentru oameni și animale; plasturi, materiale pentru pansamente; materiale pentru plombarea dinților, ceară dentară; dezinfectante; produse pentru distrugerea animalelor dăunătoare; fungicide, erbicide;  
 35 - publicitate; gestiunea afacerilor comerciale; administrare comercială; lucrări de birou;  
 44 - servicii medicale; servicii veterinare; servicii de igienă și de îngrijire a frumuseții pentru oameni sau animale; servicii de agricultură, horticultură și silvicultură.

(210) **043112**  
 (220) 2018.09.20  
 (730) **MARDARI Tudor, MD**  
 Str. Mihail Kogălniceanu nr. 75,  
 MD-2009, Chișinău, Republica Moldova  
 (540)

The logo for Cherry Digital Agency features the word "Cherry" in a large, bold, serif font with a stylized cherry stem and leaf above the letter 'y'. Below it, the words "DIGITAL AGENCY" are written in a smaller, all-caps, sans-serif font.

(511) NCL(11-2018)  
 42 - servicii științifice și tehnologice, precum și servicii de cercetare și de creație, referitoare la acestea; servicii de analiză și cercetare industrială; crearea și dezvoltarea hardware și software de calculator.  
 (531) CFE(8) 05.07.16; 05.07.23; 27.05.08; 27.05.09.

(210) **043113**  
 (220) 2018.09.21  
 (730) **MOLDAVSCHII STANDART S.R.L.,**  
**întreprindere cu capital străin,**  
**fabrică de vinuri și divinuri, MD**  
 Str. Iu. Gagarin nr. 30, MD-7422,  
 Tvardița, Taraclia, Republica Moldova  
 (540)

## МОЛДАНЕШТЬ

(511) NCL(11-2018)  
 33 - băuturi alcoolice (cu excepția berii).  
 (531) CFE(8) 28.05.00.

(210) **043114**  
 (220) 2018.09.21  
 (730) **ALLERGAN HOLDINGS France SAS, FR**  
 12 Place de la Defense, 4eme etage, 92400,  
 Courbevoie, Franța  
 (540)

## VOLBELLA

(511) NCL(11-2018)  
 03 - cosmetice, și anume preparate pentru riduri glabelare, riduri faciale, asimetrii, defecte și alte probleme ale pielii umane;  
 05 - preparate farmaceutice pentru tratarea ridurilor glabelare, ridurilor faciale, asimetriilor, defectelor și afecțiunilor pielii umane; implanturi dermice biologice, și anume soluții de vâsco-suplimentare pentru umplerea ridurilor, toate produsele sus-menționate, sunt destinate pentru vânzare și comercializare doar de medicii licențiați, chirurghi sau personalul medical;

10 - aparate pentru tratarea ridurilor glabelare, ridurilor faciale, asimetriilor și defectelor și afecțiunilor pielii umane; implanturi dermice biologice, și anume soluții de vâscosuplimentare pentru umplerea ridurilor, toate produsele sus-menționate, sunt destinate pentru vânzare și comercializare doar de medicii licențiați, chirurghi sau personalul medical.

(210) **043115**  
 (220) 2018.09.23  
 (730) **CASTEL MIMI S.R.L., MD**  
 Str. Dacia nr. 1, MD-6512,  
 Bulboaca, Anenii Noi, Republica Moldova  
 (540)

## ZBURDA

(511) NCL(11-2018)  
 33 - băuturi alcoolice tari, vinuri.

(210) **043117**  
 (220) 2018.09.24  
 (730) **COMSALES GRUP S.R.L.,**  
**societate comercială, MD**  
 Str. Grenoble nr. 130, ap. 3,  
 MD-2019, Chișinău, Republica Moldova  
 (540)



(591) Culori revendicate: roșu, sur, alb.

(511) NCL(11-2018)  
 06 - metale comune și aliajele lor; minereuri; materiale metalice pentru edificare și construcții; construcții transportabile metalice; cabluri și fire metalice neelectrice; produse de feronerie metalică; containere metalice pentru depozitare sau transport; seifuri;  
 37 - construcții; reparații; servicii de instalare.  
 (531) CFE(8) 07.01.08; 07.01.12; 07.01.24; 26.04.09; 26.04.11; 27.05.09; 29.01.13.

(210) **043118**  
 (220) 2018.09.24  
 (730) **ANDRIDOR-GRUP S.R.L.,**  
**societate comercială, MD**  
 Str. Arhanghelul Mihail nr. 55,  
 MD-2005, Chișinău, Republica Moldova  
 (540)



(526) Elementele mărcii asupra cărora solicitantul declară că renunță la invocarea oricărui drept exclusiv: "FRUIT", cu excepția executării grafice deosebite.  
 (591) Culori revendicate: bordo, auriu.  
 (511) NCL(11-2018)  
 29 - carne, pește, păsări și vânat; extracte din carne; fructe și legume conservate, congelate, uscate și fierte; jeleurii, dulceturi, compoturi, ouă, lapte și produse lactate; uleiuri și grăsimi de uz alimentar;  
 31 - produse agricole, de acvacultură, horticole și forestiere brute și neprelucrate; cereale și semințe crude și neprelucrate; fructe și legume proaspete, ierburi proaspete; plante și flori naturale; bulbi, răsaduri și semințe pentru plantare; animale vii; hrană și băuturi pentru animale; malț.  
 (531) CFE(8) 02.03.22; 02.05.03; 02.05.08; 24.09.14; 24.09.20; 25.07.07; 27.05.10; 29.01.12.

(210) **043121**  
 (220) 2018.09.21  
 (730) **ALFA DIAGNOSTICA S.R.L., MD**  
 Str. Mitropolit Gurie Grosu nr. 17,  
 MD-2021, Chișinău, Republica Moldova  
 (540)



(591) Culori revendicate: roșu, alb.  
 (511) NCL(11-2018)  
 44 - servicii medicale; servicii veterinare; servicii de igienă și de îngrijire a frumuseții pentru oameni sau animale; servicii de agricultură, horticultură și silvicultură.  
 (531) CFE(8) 26.01.03; 26.01.18; 27.05.21.

(210) **043122**  
 (220) 2018.09.21  
 (730) **ALFA DIAGNOSTICA S.R.L., MD**  
 Str. Mitropolit Gurie Grosu nr. 17,  
 MD-2021, Chișinău, Republica Moldova

(540)



(591) Culori revendicate: roșu, alb.  
 (511) NCL(11-2018)  
 44 - servicii medicale; servicii veterinare; servicii de igienă și de îngrijire a frumuseții pentru oameni sau animale; servicii de agricultură, horticultură și silvicultură.  
 (531) CFE(8) 26.04.01; 26.04.18; 27.05.21.

(210) **043123**  
 (220) 2018.09.24  
 (730) **VIELY GROUP S.R.L., MD**  
 Str. Ștefan cel Mare nr. 20, MD-2088,  
 Ghidighici, Chișinău, Republica Moldova  
 (540)



- (511) NCL(11-2018)  
 16 - hârtie și carton; produse de imprimare; articole pentru legătorie; fotografii; articole de papetărie și de birou, cu excepția mobilei; adevizi pentru papetărie sau menaj; materiale pentru pictură și pentru artiști; pensule; materiale didactice și de instruire; folii, pelicule și pungi din plastic pentru ambalare și împachetare; caractere și clișee tipografice;  
 18 - piele și imitații de piele; piei de animale; genți de voiaj și de transport; umbrele și umbrele de soare; bastoane; bice și articole de șelărie; zgărzi, lese și îmbrăcăminte pentru animale;  
 25 - îmbrăcăminte, încălțăminte, articole care servesc la acoperirea capului;  
 35 - publicitate; gestiunea afacerilor comerciale; administrare comercială; lucrări de birou.  
 (531) CFE(8) 27.05.13.

- (210) **043124**  
 (220) 2018.09.24  
 (730) **BELAR GRUP S.R.L.,**  
**societate comercială, MD**  
 Str. Vasile Alecsandri nr. 54/1,  
 MD-2009, Chișinău, Republica Moldova  
 (540)



## School of BIO methods

- (591) Culori revendicate: alb, negru, verde de diferite nuanțe.  
 (511) NCL(11-2018)  
 35 - publicitate; gestiunea afacerilor comerciale; administrare comercială; lucrări de birou;  
 41 - educație; instruire; divertisment; activități sportive și culturale;  
 44 - servicii medicale; servicii veterinare; servicii de igienă și de îngrijire a frumuseții pentru oameni sau animale; servicii de agricultură, horticultură și silvicultură.  
 (531) CFE(8) 05.05.10; 05.05.16; 05.05.20; 27.05.10; 29.01.13.

- (210) **043125**  
 (220) 2018.09.25  
 (730) **SIMPLEX-CO S.R.L.,**  
**societate comercială, MD**  
 Str. Alba-Iulia nr. 5A,  
 MD-2051, Chișinău, Republica Moldova  
 (540)

# ZEUS

- (591) Culori revendicate: negru, galben.  
 (511) NCL(11-2018)  
 11 - aparate de iluminat, de încălzit, de producere a vaporilor, de gătit, de refrigerare, de uscare, de ventilare, de distribuire a apei și instalații sanitare.  
 (531) CFE(8) 27.05.11; 29.01.12.

- (210) **043127**  
 (220) 2018.09.26  
 (730) **INCONARM S.R.L., MD**  
 Str. Petricani nr. 86,  
 MD-2059, Chișinău, Republica Moldova  
 (540)

## BOXCITY

- (511) NCL(11-2018)  
 06 - metale comune și aliajele lor; minereuri; materiale metalice pentru edificare și construcții; construcții transportabile metalice; cabluri și fire metalice neelectrice; produse de feronerie metalică; containere metalice pentru depozitare sau transport; seifuri;  
 39 - transport; ambalarea și depozitarea mărfurilor; organizarea de călătorii;  
 43 - servicii de alimentație publică; servicii de cazare temporară.

- (210) **043128**  
 (220) 2018.09.26  
 (730) **ECONT PROF S.R.L., MD**  
 Str. Academiei nr. 5,  
 MD-2028, Chișinău, Republica Moldova

(540)



(511) NCL(11-2018)

09 - software de calculatoare pentru contabilitate inter-rețea în domeniul telecomunicațiilor; software de contabilitate; aplicații software de tipul business intelligence; mașini de calcul pentru contabilitate;

35 - contabilitate informatizată; contabilitate computerizată; contabilitate managerială; contabilitate analitică; contabilitate administrativă; contabilitate de gestiune; consultanță fiscală (contabilitate); contabilitate și audit; evidență contabilă și contabilitate; servicii de contabilitate computerizată; planificarea obligațiilor fiscale (contabilitate); consultanță și informații privind contabilitatea; furnizarea informațiilor în materie de contabilitate; servicii de contabilitate privind costurile în întreprinderi agricole; servicii de consultanță și informare cu privire la contabilitate; servicii de consultanță în contabilitatea comercială; servicii în domeniul inteligenței afacerilor (business intelligence); planificare privind gestionarea afacerilor, respectiv căutare de asociați pentru fuziuni, preluări, precum și înființări de întreprinderi; publicitate, gestiunea afacerilor comerciale, administrarea comercială, lucrări de birou.

(531) CFE(8) 26.02.05; 26.02.18; 27.05.22.

(210) **043129**

(220) 2018.09.26

(730) **ALBU Veaceslav, MD**

Str-la G. Alexandrescu nr. 6, ap. 37,  
MD-2008, Chișinău, Republica Moldova

(540)



(554) Marcă tridimensională.

(511) NCL(11-2018)

32 - bere; ape minerale și gazoase și alte băuturi nealcoolice; băuturi din fructe și sucuri de fructe; siropuri și alte preparate pentru fabricarea băuturilor;

33 - băuturi alcoolice (cu excepția berii);

43 - servicii de alimentație publică; servicii de cazare temporară.

(531) CFE(8) 19.07.01; 19.07.09.

(210) **043130**

(220) 2018.09.26

(730) **VINĂRIA ROMĂNEȘTI S.R.L., MD**

MD-3728, Românești, Strășeni,  
Republica Moldova

(540)

## BLUE ELEFANT

(511) NCL(11-2018)

33 - băuturi alcoolice (cu excepția berii);

35 - publicitate; gestiunea afacerilor comerciale; administrare comercială; lucrări de birou.

(210) **043131**  
 (220) 2018.09.26  
 (730) **CORNEA Stanislav, MD**  
 Str. Nicolai Zelinski nr. 5/4, ap. 36,  
 MD-2032, Chişinău, Republica Moldova  
 (540)



D O G M A N

(511) NCL(11-2018)  
 20 - mobilier, oglinzi, rame; containere nemetalice pentru depozitare sau transport; oase, coarne, fanoane de balenă sau sifid prelucrate sau semiprelucrate; scoici; spumă de mare; chihlimbar galben;  
 35 - publicitate; gestiunea afacerilor comerciale; administrare comercială; lucrări de birou.  
 (531) CFE(8) 26.13.25; 27.01.08; 27.05.17; 27.05.21.

(210) **043132**  
 (220) 2018.09.26  
 (730) **CORNEA Stanislav, MD**  
 Str. Nicolai Zelinski nr. 5/4, ap. 36,  
 MD-2032, Chişinău, Republica Moldova  
 (540)



(511) NCL(11-2018)  
 31 - produse agricole, de acvacultură, horticole și forestiere brute și neprelucrate; cereale și semințe crude și neprelucrate; fructe și legume proaspete, ierburi proaspete; plante și flori naturale; bulbi, răsaduri și semințe pentru plantare; animale vii; hrană și băuturi pentru animale; malț;

35 - publicitate; gestiunea afacerilor comerciale; administrare comercială; lucrări de birou.  
 (531) CFE(8) 03.01.06; 27.05.08; 27.05.12; 28.05.00.

(210) **043138**  
 (220) 2018.09.24  
 (730) **CRISTYLIFE S.R.L., MD**  
 Str. Socoleni nr. 10, ap. 36,  
 MD-2020, Chişinău, Republica Moldova  
 (540)



(591) Culori revendicate: roșu, alb, negru, sur.  
 (511) NCL(11-2018)  
 24 - textile și înlocuitori de textile; lenjerie de uz casnic; draperii din materiale textile sau plastice;  
 25 - îmbrăcăminte, încălțăminte, articole care servesc la acoperirea capului;  
 35 - publicitate; gestiunea afacerilor comerciale; administrare comercială; lucrări de birou.  
 (531) CFE(8) 24.17.25; 27.05.10; 27.05.15; 29.01.14.

(210) **043139**  
 (220) 2018.09.28  
 (730) **CRINELA S.R.L., MD**  
 Str. Miron Costin nr. 11/4, ap. 83,  
 MD-2068, Chişinău, Republica Moldova  
 (540)



(511) NCL(11-2018)  
 11 - aparate de iluminat, de încălzit, de producere a vaporilor, de gătit, de refrigerare, de uscare, de ventilare, de distribuire a apei și instalații sanitare;

- 20 - mobilier, oglinzi, rame; containere nemetalice pentru depozitare sau transport; oase, carne, fanoane de balenă sau sedef prelucrate sau semiprelucrate; scoici; spumă de mare; chihlimbar galben;
- 35 - publicitate; gestiunea afacerilor comerciale; administrare comercială; lucrări de birou;
- 36 - asigurări; afaceri financiare; afaceri monetare; afaceri imobiliare;
- 37 - construcții; reparații; servicii de instalare;
- 39 - transport; ambalarea și depozitarea mărfurilor; organizarea de călătorii;
- 42 - servicii științifice și tehnologice, precum și servicii de cercetare și de creație, referitoare la acestea; servicii de analiză și cercetare industrială; crearea și dezvoltarea hardware și software de calculator.
- (531) CFE(8) 01.15.05; 05.05.02; 05.05.21; 24.09.03; 24.09.25; 26.01.16; 27.05.01.

- (210) **043140**  
 (220) 2018.09.28  
 (730) **MUNTEAN Octavian, MD**  
 Str. Viticultorilor nr. 2, MD-2011,  
 Codru, Chișinău, Republica Moldova  
 (540)



- (511) NCL(11-2018)  
 30 - cafea, ceai, cacao și înlocuitori de cafea; orez, tapioca și sago; făină și preparate din cereale; pâine, produse de patiserie și cofetărie; înghețată comestibilă; zahăr, miere, sirop de melasă; drojdie, praf de copt; sare; muștar; oțet, sosuri (condimente); mirodenii; gheață (apă înghețată);  
 43 - servicii de alimentație publică; servicii de cazare temporară.  
 (531) CFE(8) 11.03.04; 11.03.20; 24.03.16; 24.03.18; 26.01.16; 26.01.21; 27.05.24.

- (210) **043141**  
 (220) 2018.09.28  
 (730) **CİRLAN Igor, MD**  
 Str. Pietrarilor nr. 14/3, ap. 39,  
 MD-2021, Chișinău, Republica Moldova  
 (540)

*Mr. Green*

- (511) NCL(11-2018)  
 35 - publicitate; gestiunea afacerilor comerciale; administrare comercială; lucrări de birou;  
 43 - servicii de alimentație publică; servicii de cazare temporară.  
 (531) CFE(8) 27.05.13.



## Mărci înregistrate în baza cererilor acceptate parțial

- (111) **31170**  
 (151) 2018.08.31  
 (181) 2027.03.14  
 (210) 040288  
 (220) 2017.03.14  
 (730) **DEPOFARM S.R.L., MD**  
 Str. Tighina nr. 30, ap. (of.) 2,  
 MD-6501, Anenii Noi, Republica Moldova  
 (540)

## BIOECOPHARM

- (511) NCL(11-2017)  
 05 - produse veterinare; substanțe și alimente dietetice de uz medical sau veterinar, alimente pentru sugari; suplimente dietetice pentru oameni și animale; produse pentru distrugerea animalelor dăunătoare; fungicide, erbicide;  
 39 - transport; ambalarea și depozitarea mărfurilor; organizarea călătoriilor.

- (111) **31370**  
 (151) 2018.08.14  
 (181) 2027.05.26  
 (210) 040668  
 (220) 2017.05.26  
 (730) **MOL FASHION S.R.L., MD**  
 Str. Trandafirilor nr. 1,  
 MD-2038, Chișinău, Republica Moldova  
 (540)



- (526) Elementele mărcii asupra cărora nu se extinde dreptul exclusiv: "FASHION SHOP", "OUTLETS FOR ALL BRANDS", "LONDON", "MILAN", "PARIS", "&", cu excepția executării grafice deosebite.  
 (511) NCL(11-2017)  
 35 - publicitate; gestiunea afacerilor comerciale; administrare comercială; lucrări de birou; servicii operaționale on-line de negociere, inclusiv de operare on-line pe piețe pentru vânzătorii de produse și/sau servicii; servicii de negociere on-line în care vânzătorul afișează produsele care urmează să fie oferite

spre vânzare, pentru care cererea ofertelor se face prin intermediul Internetului, pentru a facilita vânzarea produselor și serviciilor printr-o rețea de calculatoare și furnizarea de feedback evaluativ și evaluări de produse și servicii ale vânzătorilor, evaluarea valorii și a prețurilor produselor și a serviciilor oferite de vânzătorii, evaluarea performanței cumpărătorilor și vânzătorilor, servicii de livrare, precum și experiența globală de negociere în legătură cu acestea; servicii de publicitate, servicii de comercializare pentru terți prestate de supermarketuri, hipermarketuri, buticuri, magazine, gherete, chioșcuri și tarabe.

- (531) CFE(7) 26.04.18; 26.04.24; 27.05.24.

- (111) **31371**  
 (151) 2018.08.14  
 (181) 2027.06.07  
 (210) 040728  
 (220) 2017.06.07  
 (730) **CUZNEȚOV Iurie, MD**  
 Str. A. Șciusev nr. 17, ap. 6,  
 MD-2001, Chișinău, Republica Moldova  
 (540)

## БЛАГОДАР

- (511) NCL(11-2017)  
 03 - preparate pentru albit și alte substanțe pentru spălat; preparate pentru curățare, lustruire, degresare și șlefuire; săpunuri nemedicale; parfumerie, uleiuri esențiale, produse cosmetice nemedicinale, loțiuni nemedicinale pentru păr; produse nemedicinale pentru îngrijirea dinților;  
 05 - produse farmaceutice, medicale și veterinare; produse igienice pentru medicină; substanțe și alimente dietetice de uz medical sau veterinar, alimente pentru sugari; suplimente dietetice pentru oameni și animale; plasturi și materiale pentru pansamente; materiale pentru plombarea dinților și pentru mulaje dentare; dezinfectante; produse pentru distrugerea animalelor dăunătoare; fungicide, erbicide;

- 29 - carne, pește, păsări și vânat; extracte din carne; fructe și legume conservate, congelate, uscate și fierte; jeleuri, dulcețuri, compoturi, ouă, lapte și produse lactate; uleiuri și grăsimi comestibile;
- 30 - cafea, ceai, cacao și înlocuitori de cafea; orez, tapiocă și sago; făină și preparate făcute din cereale; pâine, produse de patiserie și cofetărie; înghețată; zahăr, miere, sirop de melasă; drojdie, praf de copt; sare; muștar; oțet, sosuri (condimente); mirodenii; gheață;
- 31 - produse agricole, acvatică, horticultură și forestiere neprelucrate; cereale și semințe neprelucrate; fructe și legume proaspete, ierburi proaspete; plante și flori naturale; bulbi, răsaduri și semințe pentru plantare; animale vii; alimente și băuturi pentru animale; malț;
- 32 - bere; ape minerale și gazoase și alte băuturi nealcoolice; băuturi din fructe și sucuri de fructe; siropuri și alte preparate pentru fabricarea băuturilor.

(531) CFE(7) 28.05.00.

(111) **31372**

(151) 2018.08.14

(181) 2027.06.08

(210) 040733

(220) 2017.06.08

(730) **CUZNEȚOV Iurie, MD**

Str. A. Șciusev nr. 17, ap. 6,

MD-2001, Chișinău, Republica Moldova

(540)

## ДОБРОТА

(511) NCL(11-2017)

- 31 - produse agricole, acvatică, horticultură și forestiere neprelucrate; cereale și semințe neprelucrate; fructe și legume proaspete, ierburi proaspete; plante și flori naturale; bulbi, răsaduri și semințe pentru plantare; animale vii; alimente și băuturi pentru animale; malț;

- 33 - băuturi alcoolice (cu excepția berii).

(531) CFE(7) 28.05.00.

(111) **31374**

(151) 2018.08.14

(181) 2027.06.28

(210) 040827

(220) 2017.06.28

(730) **ARIF FRANCK CHARLES, AE**

Dubay, Grand Hyatt Res-1007,

Emiratele Arabe Unite

(540)



- (526) Elementele mărcii asupra cărora nu se extinde dreptul exclusiv: "Chocolate disc", cu excepția executării grafice deosebite.

(511) NCL(11-2017)

- 30 - cafea, ceai, cacao și înlocuitori de cafea; orez, tapiocă și sago; făină și preparate făcute din cereale; pâine, produse de patiserie și cofetărie; înghețată; zahăr, miere, sirop de melasă; drojdie, praf de copt; sare; muștar; oțet, sosuri (condimente); mirodenii; gheață.

(531) CFE(7) 08.01.10; 08.01.18; 08.01.19; 26.01.18; 26.01.20; 27.05.01.

(111) **31376**

(151) 2018.08.15

(181) 2027.04.05

(210) 040456

(220) 2017.04.05

(730) **ORBICO MA S.R.L., întreprindere cu capital străin, MD**

Str. Varnița nr. 20,

MD-2023, Chișinău, Republica Moldova

(540)

**ORBICO**(511) NCL(11-2017)  
41 - divertisment.(111) **31378**

(151) 2018.08.14

(181) 2027.03.31

(210) 040426

(220) 2017.03.31

(730) **SECRIERU Victor, MD**Bd. Mircea cel Bătrîn nr. 39, ap. 178,  
MD-2075, Chișinău, Republica Moldova

(540)

(111) **31377**

(151) 2018.08.16

(181) 2026.01.28

(210) 038276

(220) 2016.01.28

(730) **PÎNZARU Ion, MD**Str. Viilor nr. 7, MD-2089,  
Ciorescu, Chișinău, Republica Moldova

(540)

**CATS**

(511) NCL(10-2016)

29 - carne, pește, pasări și vânat; extracte din carne; fructe și legume conservate, congelate, uscate și fierte; jeleuri, dulceturi, compoturi, ouă, lapte și produse lactate; uleiuri și grăsimi comestibile;

30 - cafea, ceai, cacao și înlocuitori de cafea; orez, tapiocă și sago; faină și preparate făcute din cereale; pâine, produse de patiserie și cofetărie; înghețată; zahăr, miere, sirop de melasă; drojdie, praf de copt; sare; muștar; oțet, sosuri (condimente); mirodenii; gheață;

32 - bere; ape minerale și gazoase și alte băuturi nealcoolice; băuturi din fructe și sucuri de fructe; siropuri și alte preparate pentru fabricarea băuturilor;

33 - băuturi alcoolice (cu excepția berii);

39 - transport; ambalarea și depozitarea mărfurilor; organizarea călătoriilor;

41 - educație; instruire; divertisment; activități sportive și culturale;

43 - servicii de alimentație publică; servicii de cazare temporară.

(531) CFE(5) 27.05.17.

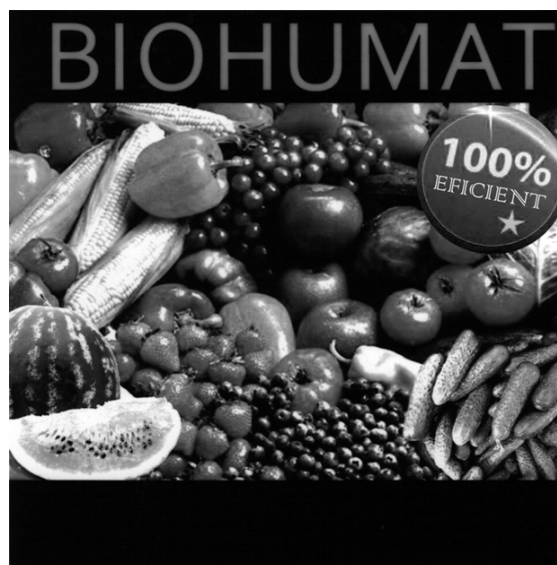

(526) Elementele mărcii asupra cărora nu se extinde dreptul exclusiv: "BIOHUMAT", "100% EFICIENT", cu excepția executării grafice deosebite.

(511) NCL(11-2017)

01 - îngrășăminte pentru pământ;

35 - publicitate; gestiunea afacerilor comerciale; administrare comercială; lucrări de birou.

(531) CFE(7) 01.01.02; 05.07.22; 05.07.24; 05.09.24;  
24.17.07; 26.01.18; 27.05.09.(111) **31379**

(151) 2018.08.14

(181) 2027.05.29

(210) 040681

(220) 2017.05.29

(730) **KOVALOV Maksym, UA**Vul. Dragomyrova 16, kv. 212, 01014, Kyiv,  
Ucraina

(540)

**EX-CALIBER**

(511) NCL(11-2017)

01 - produse chimice destinate industriei, științelor, fotografiei, agriculturii, horticulturii și silviculturii; rășini artificiale în stare brută, materiale plastice în stare brută; îngrășăminte pentru pământ; compoziții extincatoare; preparate pentru călirea și sudura metalelor; produse chimice destinate conservării alimentelor, materiale tanante; adezivi (materiale de lipit) destinați industriei.

(111) **31383**

(151) 2018.08.14

(181) 2027.08.14

(210) 040996

(220) 2017.08.14

(730) **BADICU Iurie, MD**

Str. Trandafirilor nr. 33/1, ap. 20,  
MD-2012, Chișinău, Republica Moldova

(540)



(526) Elementele mărcii asupra cărora nu se extinde dreptul exclusiv: "Nice Group", cu excepția executării grafice deosebite.

(511) NCL(11-2017)

41 - servicii de educație a persoanelor și de dressaj a animalelor sub toate formele; servicii de divertisment, amuzament sau recreerea persoanelor; servicii de prezentare publicului a operelor de artă plastică sau literaturii, în scopuri culturale sau educative.

(531) CFE(7) 14.01.05; 14.01.10; 15.09.10; 15.09.25; 16.01.04; 26.11.22; 27.05.10; 27.05.24; 27.07.01.

(111) **31392**

(151) 2018.08.15

(181) 2027.09.11

(210) 041138

(220) 2017.09.11

(730) **SPIVACENCO Svetlana, MD**

MD-3417, Buteni, Hîncești,  
Republica Moldova

(540)



(526) Elementele mărcii asupra cărora nu se extinde dreptul exclusiv: "EXCLUSIVE", cu excepția executării grafice deosebite.

(511) NCL(11-2017)

03 - preparate pentru albit și alte substanțe pentru spălat; preparate pentru curățare, lustruire, degresare și șlefuire; săpunuri nemedicale; parfumerie, uleiuri esențiale, produse cosmetice nemedicinale, loțiuni nemedicinale pentru păr; produse nemedicinale pentru îngrijirea dinților;

35 - gestiunea afacerilor comerciale; administrare comercială; lucrări de birou.

(531) CFE(7) 04.05.21; 17.02.04; 17.02.17; 24.09.01; 26.02.01; 27.05.22; 27.05.24.

(111) **31400**

(151) 2018.08.20

(181) 2027.03.29

(210) 040382

(220) 2017.03.29

(730) **MORUZ Nicolina, MD**

Str. A. Hîjdeu nr. 73, ap. 2,  
MD-2005, Chișinău, Republica Moldova

(540)



(511) NCL(11-2017)

- 28 - jocuri, jucării; aparate pentru jocuri video; articole de gimnastică și de sport; decorațiuni (ornamente) pentru pomul de Crăciun;
- 35 - publicitate; gestiunea afacerilor comerciale; administrare comercială; lucrări de birou; servicii de comercializare pentru terți prestare de supermarketuri, hipermarketuri, buticuri, magazine, gherete, chioșcuri și tarabe;
- 39 - transport; ambalarea și depozitarea mărfurilor; organizarea călătoriilor;
- 41 - educație; instruire; divertisment; activități sportive și culturale;
- 43 - servicii de alimentație publică; servicii de cazare temporară.

(531) CFE(7) 24.17.05; 24.17.07; 26.05.18; 26.05.24; 27.05.24.

(111) **31407**

(151) 2018.08.24

(181) 2027.11.14

(210) 041519

(220) 2017.11.14

(730) **CLEVER ENERGY S.R.L., MD**Str. Liuba Dimitriu nr. 20, ap.(of.) 2,  
MD-2002, Chișinău, Republica Moldova

(540)



(511) NCL(11-2017)

- 04 - uleiuri și grăsimi industriale; lubrifianți; produse pentru absorbția, umezirea și compactarea pulberilor; combustibili (inclusiv benzină pentru motoare) și substanțe pentru iluminat; lumânări și fitiluri pentru iluminat;
- 30 - cafea, ceai, orez, tapiocă și sago; făină și preparate făcute din cereale; pâine, produse de patiserie; înghețată; miere, sirop de melasă; drojdie, praf de copt; sare; muștar; oțet, sosuri (condimente); mirodenii; gheață;

(531) CFE(7) 01.15.15; 03.01.08; 27.03.03; 27.03.12; 27.05.08.

(111) **31437**

(151) 2018.08.27

(181) 2027.10.19

(210) 041352

(220) 2017.10.19

(730) **HAFEP S.R.L., MD**Str. Miron Costin nr. 11/4,  
MD-2068, Chișinău, Republica Moldova

(540)



(526) Elementele mărcii asupra cărora nu se extinde dreptul exclusiv: "DECOR CENTER", cu excepția executării grafice deosebite.

(511) NCL(11-2017)

- 02 - substanțe de protecție contra ruginii și contra deteriorării lemnului; mordanți; rășini naturale în stare brută; metale sub formă de foițe și sub formă de pudră utilizate în pictură, decorare, imprimare și artă;

37 - construcții; reparații; servicii de instalații.

(531) CFE(7) 26.03.11; 27.05.10.

(111) **31439**  
 (151) 2018.08.27  
 (181) 2027.11.17  
 (210) 041554  
 (220) 2017.11.17  
 (730) **TRIFAN Marin, MD**  
 Str. Ginta Latină nr. 44/2,  
 MD-2044, Chișinău, Republica Moldova  
 (540)



(526) Elementele mărcii asupra cărora nu se extinde dreptul exclusiv: "TM", "market", cu excepția executării grafice deosebite.  
 (511) NCL(11-2017)  
 35 - publicitate; gestiunea afacerilor comerciale; administrare comercială; lucrări de birou;  
 36 - asigurări; afaceri financiare; afaceri monetare; afaceri imobiliare.  
 (531) CFE(7) 27.05.03; 27.05.11.

(111) **31444**  
 (151) 2018.08.30  
 (181) 2027.05.11  
 (210) 040601  
 (220) 2017.05.11  
 (730) **PROCAR ADAC S.R.L., MD**  
 Str. 31 August nr. 46, MD-2091,  
 Sîngera, Chișinău, Republica Moldova  
 (540)

## PROCAR

(511) NCL(11-2017)  
 04 - uleiuri și grăsimi industriale; lubrifianti; produse pentru absorbția, umezirea și compactarea pulberilor; combustibili (inclusiv benzină pentru motoare) și substanțe pentru iluminat; lumânări și fitiluri pentru iluminat;

07 - mașini și mașini-unelte; motoare (cu excepția motoarelor pentru vehiculele terestre); cuplaje și organe de transmisie (cu excepția celor pentru vehiculele terestre); instrumente agricole, altele decât cele acționate manual; incubatoare pentru ouă; distribuitoare automate.

(111) **31445**  
 (151) 2018.08.30  
 (181) 2027.05.16  
 (210) 040620  
 (220) 2017.05.16  
 (730) **PARADA DE AUR VP S.R.L., MD**  
 Str. Ismail nr. 102, ap. 6,  
 MD-2001, Chișinău, Republica Moldova  
 (540)

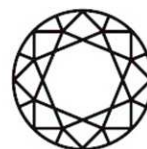

# PARADA

— ARGINT AUR DIAMANTE —

(526) Elementele mărcii asupra cărora nu se extinde dreptul exclusiv: "ARGINT", "AUR", "DIAMANTE", cu excepția executării grafice deosebite.  
 (511) NCL(11-2017)  
 14 - metale prețioase și aliajele lor; giuvaiergerie, bijuterii, pietre prețioase și semiprețioase; ceasornicărie și instrumente pentru măsurarea timpului;  
 35 - publicitate; gestiunea afacerilor comerciale; administrare comercială; lucrări de birou; servicii de comercializare pentru terți prestate de supermarketuri, hipermarketuri, buticuri, magazine, gherete, chioșcuri și tarabe.  
 (531) CFE(7) 17.02.01; 17.02.02; 27.05.01.

(111) **31446**  
 (151) 2018.08.30  
 (181) 2027.09.07  
 (210) 041120  
 (220) 2017.09.07  
 (730) **ADEPLAST S.A., societate comercială, RO**  
 Str. Adeplast nr. 164A, com. Berceni, județul  
 Prahova, România  
 (540)



(526) Elementele mărcii asupra cărora nu se extinde dreptul exclusiv: "OPTIM", "dekor", "®", cu excepția executării grafice deosebite.  
 (591) Culori revendicate: portocaliu, negru, cenușiu, alb.  
 (511) NCL(11-2017)  
 01 - produse chimice destinate industriei, științelor, fotografiei, agriculturii, horticulturii și silviculturii; rășini artificiale în stare brută, materiale plastice în stare brută; îngrășăminte; compoziții extinctoare; preparate pentru călirea și sudura metalelor; produse chimice destinate conservării alimentelor, materiale tanante; adevizi destinați industriei;  
 02 - coloranți, lacuri și vopsele; produse pentru prevenirea coroziunii și deteriorării lemnului; mordanți; rășini naturale în stare brută; metale sub formă de folie sau pulbere utilizate pentru pictură, decorare, imprimare și artă;  
 19 - materiale de construcție nemetalice; asfalt, smoală și bitum; construcții nemetalice transportabile.  
 (531) CFE(7) 25.07.20; 26.01.02; 26.01.18; 27.05.22; 29.01.14.

(111) **31447**  
 (151) 2018.08.31  
 (181) 2027.06.02  
 (210) 040701  
 (220) 2017.06.02  
 (730) **InMusic Brands, Inc., US**  
 200 Scenic View Drive Cumberland,  
 RI 02864, Statele Unite ale Americii

(540)



(591) Culori revendicate: roșu, alb.  
 (511) NCL(11-2017)  
 09 - difuzoare; sisteme de sonorizare exterioară; microfoane; căști audio; plăci rotative; accesorii pentru plăci rotative; convertoare analog-digitale; benzi magnetice pentru înregistrări audio; casete video pentru convertizoare digitale; scanere pentru filme; scanere pentru documente; interfețe video digitale; echipamente de karaoke;  
 15 - tobe electronice; cimbale electronice; mașini de ritm; claviaturi; instrumente cu clape.  
 (531) CFE(7) 26.04.18; 27.05.17; 29.01.12.

(111) **31448**  
 (151) 2018.08.31  
 (181) 2027.06.28  
 (210) 040826  
 (220) 2017.06.28  
 (730) **ARIF FRANCK CHARLES, AE**  
 Dubai, Grand Hyatt Res-1007,  
 Emiratele Arabe Unite  
 (540)





(526) Elementele mărcii asupra cărora nu se extinde dreptul exclusiv: "SANDWICH", cu excepția executării grafice deosebite.

(511) NCL(11-2017)

30 - cafea, ceai, cacao și înlocuitori de cafea; orez, tapiocă și sago; făină și preparate făcute din cereale; pâine, produse de patiserie și cofetărie; înghețată; zahăr, miere, sirop de melasă; drojdie, praf de copt; sare; muștar; oțet, sosuri (condimente); mirodenii; gheață.

(531) CFE(7) 08.01.18; 08.01.19; 26.01.18; 26.01.20; 27.05.01.

(111) **31449**

(151) 2018.08.31

(181) 2027.08.08

(210) 040964

(220) 2017.08.08

(730) **TAROL-DD S.R.L., MD**

Str. Jubiliară nr. 41a, MD-2011,  
Codru, Chișinău, Republica Moldova

(540)

## VOLLARÉ

(511) NCL(11-2017)

03 - preparate pentru albit și alte substanțe pentru spălat; preparate pentru curățare, lustruire, degresare și șlefuire;

35 - publicitate; gestiunea afacerilor comerciale; administrare comercială; lucrări de birou.

(111) **31469**

(151) 2018.09.07

(181) 2027.11.30

(210) 041614

(220) 2017.11.30

(730) **DÎRDA Svetlana, MD**

Str. Olga Vrabie nr. 45,  
MD-2045, Chișinău, Republica Moldova

(540)



(511) NCL(11-2017)

41 - educație; instruire; divertisment; activități sportive și culturale; toate serviciile susmenționate, cu excepția serviciilor de organizare a cursurilor, conferințelor, concursurilor; producției, închirierii și proiecției de filme cinematografice; serviciilor de publicare și editare a cărților, ziarelor, jurnalelor, materialelor informative și înregistrărilor de sunet.

(531) CFE(7) 03.01.15; 03.01.16; 03.01.24; 26.01.15; 26.01.20; 27.05.07.

(111) **31477**

(151) 2018.09.06

(181) 2027.09.08

(210) 041134

(220) 2017.09.08

(730) **ROȘCA Ion, MD**

Bd. Traian nr. 22, ap. 10,  
MD-2043, Chișinău, Republica Moldova

(540)



**DENTAL PREMIUM  
CLINICĂ STOMATOLOGICĂ**

(526) Elementele mărcii asupra cărora nu se extinde dreptul exclusiv: "DENTAL", "PREMIUM", "CLINICĂ STOMATOLOGICĂ", cu excepția executării grafice deosebite.



- (511) NCL(11-2017)  
 44 - servicii medicale; servicii veterinare; servicii de igienă și de îngrijire a frumuseții pentru oameni sau animale; servicii de agricultură, horticultură și de silvicultură.  
 (531) CFE(7) 26.01.03; 26.01.18; 27.05.22; 27.05.24.

- (111) **31483**  
 (151) 2018.09.10  
 (181) 2027.11.10  
 (210) 041501  
 (220) 2017.11.10  
 (730) **Japan Tobacco Inc., JP**  
 2-2-1 Toranomom, Minato-ku, Tokyo, Japonia  
 (540)

## WINSTON LONGER LASTING CIGARETTE

- (526) Elementele mărcii asupra cărora nu se extinde dreptul exclusiv: "LONGER LASTING CIGARETTE".  
 (511) NCL(11-2017)  
 34 - țigări, țigări electronice.

- (111) **31484**  
 (151) 2018.09.10  
 (181) 2027.08.08  
 (210) 040992  
 (220) 2017.08.08  
 (730) **FIODOROV & CO S.R.L., lombard, MD**  
 Str. Anton Pann nr. 3, of. 2,  
 MD-2005, Chișinău, Republica Moldova

(540)



- (526) Elementele mărcii asupra cărora nu se extinde dreptul exclusiv: toate elementele verbale, cu excepția executării grafice deosebite.  
 (591) Culori revendicate: bordo de diferite nuanțe, auriu de diferite nuanțe, alb, negru.  
 (511) NCL(11-2017)  
 14 - metale prețioase și aliajele lor; giuvaiererie, bijuterii, pietre prețioase și semiprețioase; ceasornicărie și instrumente pentru măsurarea timpului;  
 35 - publicitate; gestiunea afacerilor comerciale; administrare comercială; lucrări de birou;  
 36 - asigurări; afaceri financiare; afaceri monetare; afaceri imobiliare.  
 (531) CFE(7) 07.01.12; 07.01.14; 07.01.25; 26.01.03; 26.01.16; 27.05.01; 27.07.01; 29.01.14.

- (111) **31497**  
 (151) 2018.09.15  
 (181) 2027.12.05  
 (210) 041712  
 (220) 2017.12.05  
 (730) **BT-TST S.R.L., MD**  
 Str. Calea Orheiului nr. 109/3, ap. 83,  
 MD-2020, Chișinău, Republica Moldova

(540)



(526) Elementele mărcii asupra cărora nu se extinde dreptul exclusiv: "E", "traduceri", cu excepția executării grafice deosebite.

(511) NCL(11-2017)

35 - publicitate; gestiunea afacerilor comerciale; administrare comercială; lucrări de birou;

41 - educație; instruire; divertisment; activități sportive și culturale;

42 - servicii științifice și tehnologice, precum și servicii de cercetare și de creație, referitoare la acestea; servicii de analiză și cercetare industrială; crearea și dezvoltarea hardware și software de calculator.

(531) CFE(7) 26.04.01; 26.04.18; 26.04.24; 26.07.19; 26.07.25; 26.13.25; 27.05.21.

(111) **31517**

(151) 2018.09.21

(181) 2027.07.17

(210) 040892

(220) 2017.07.17

(730) **CHIRCO Sergiu, MD**

Str. Alexandru cel Bun nr. 101, ap.3,  
MD-2012, Chișinău, Republica Moldova

(540)

## DOMI

(511) NCL(11-2017)

37 - construcții; reparații; servicii de instalații;

41 - educație; instruire; divertisment; activități sportive și culturale;

42 - servicii științifice și tehnologice, precum și servicii de cercetare și de creație, referitoare la acestea; servicii de analiză și cercetare industrială; crearea și dezvoltarea hardware și software de calculator.

(111) **31545**

(151) 2018.09.03

(181) 2027.02.13

(210) 040156

(220) 2017.02.13

(730) **AFFINITY PETCARE, S.A., ES**

PLAZA EUROPA, 54-56,  
08902 L'HOSPITALET DE LLOBREGAT,  
BARCELONA, SPANIA

(540)

## THE RAW BRAND

(526) Elementele mărcii asupra cărora nu se extinde dreptul exclusiv: "BRAND".

(511) NCL(11-2017)

31 - produse alimentare și hrană pentru animale; preparate pentru hrana animalelor; hrană pentru animale de companie; băuturi pentru animale de companie; furaje; nutreț fortifiant pentru animale; proteine de grâu pentru alimente pentru animale; materiale pentru culcușul animalelor; malț; produse comestibile pentru animale.

(111) **31608**  
(151) 2018.09.15  
(181) 2027.12.12  
(210) 041683  
(220) 2017.12.12  
(730) **CORCODEL Sergiu, MD**  
Str. Vasile Coroban nr. 32,  
MD-2051, Chișinău, Republica Moldova  
(540)



(511) NCL(11-2017)  
07 - mașini și mașini-unelte; motoare (cu excepția motoarelor pentru vehiculele terestre); cuplaje și organe de transmisie (cu excepția celor pentru vehiculele terestre); instrumente agricole, altele decât cele acționate manual; incubatoare pentru ouă; distribuitoare automate; toate produsele sus-menționate, cu excepția mașinilor și aparatelor automate pentru ambalarea produselor farmaceutice, alimentare și cosmetice; mașinilor de umplere, mașinilor de selectare, mașinilor de ambalat, mașinilor de umplere a capacelor, mașinilor de tubaj, mașinilor de etichetare, mașinilor de etanșare, toate pentru produse farmaceutice, produse alimentare și cosmetice; mașinilor și aparatelor automate utilizate la fabricarea și asamblarea sticlelor și a containerelelor pentru produse farmaceutice, alimentare și cosmetice;  
08 - scule și instrumente de mână acționate manual; cuțite, furculițe și linguri; arme albe; aparate de ras;  
11 - aparate de iluminat, de încălzit, de producere a vaporilor, de gătit, de refrigerare, de uscare, de ventilare, de distribuire a apei și instalații sanitare;  
12 - aparate de locomotie aeriană sau navală.  
(531) CFE(7) 26.04.18; 26.11.09; 27.05.11; 27.05.17.

## Lista certificatelor de înregistrare a mărcilor eliberate în octombrie 2018

Se publică următoarele date: numărul curent, numărul de depozit, data de depozit, numărul de ordine al înregistrării, data înregistrării, clasele conform CIPS, titularul, codul țării conform normei ST.3 OMPI, numărul BOPI în care a fost publicată cererea de înregistrare

Nr. crt.	(210) Nr. de depozit	(220) Data de depozit	(111) Nr. înregistrării	(151) Data înregistrării	(511) Clase	(730) Titular, cod ST.3 OMPI	(441) Nr. BOPI	(442/450) Nr. BOPI
1	2	3	4	5	6	7	8	9
1	039031	2016.06.17	31168	2018.06.30	33	CRICOVA S.A., combinat de vinuri, MD	8/2016	
2	040288	2017.03.14	31170	2018.08.31	05,39	DEPOFARM S.R.L., MD	4/2017	11/2018
3	041178	2017.09.13	31237	2018.08.14	35,38,42	MOLDTELECOM S.A., MD	1/2018	
4	040562	2017.04.28	31357	2018.08.13	16,41,45	UNIUNEA AVOCAȚILOR DIN REPUBLICA MOLDOVA, MD	6/2017	
5	040668	2017.05.26	31370	2018.08.14	35	MOL FASHION S.R.L., MD	7/2017	11/2018
6	040728	2017.06.07	31371	2018.08.14	03,05,29,30, 31,32	CUZNEȚOV Iurie, MD	9/2017	11/2018
7	040733	2017.06.08	31372	2018.08.14	31,33	CUZNEȚOV Iurie, MD	9/2017	11/2018
8	040827	2017.06.28	31374	2018.08.14	30	ARIF FRANCK CHARLES, AE	8/2017	11/2018
9	040456	2017.04.05	31376	2018.08.15	41	ORBICO MA S.R.L., întreprindere cu capital străin, MD	5/2017	11/2018
10	038276	2016.01.28	31377	2018.08.16	29,30,32,33, 39,41,43	PÎNZARU Ion, MD	4/2016	11/2018
11	040426	2017.03.31	31378	2018.08.14	01,35	SECRIERU Victor, MD	4/2017	11/2018
12	040681	2017.05.29	31379	2018.08.14	01	KOVALOV Maksym, UA	9/2017	11/2018
13	041431	2017.11.03	31380	2018.08.14	09,35,36, 38,42	Mastercard International Incorporated, US	12/2017	
14	041432	2017.11.03	31381	2018.08.14	09,35,36, 38,42	Mastercard International Incorporated, US	12/2017	
15	041433	2017.11.03	31382	2018.08.14	09,35,36, 38,42	Mastercard International Incorporated, US	12/2017	
16	040996	2017.08.14	31383	2018.08.14	41	BADICU Iurie, MD	11/2017	11/2018
17	041673	2017.12.11	31384	2018.08.14	35,41	STEPANOV Serghei, MD	2/2018	
18	041680	2017.12.11	31385	2018.08.14	35,41	RAGOZA Anton, MD	2/2018	
19	041681	2017.12.11	31386	2018.08.14	35,41	RAGOZA Anton, MD	2/2018	
20	041274	2017.09.29	31387	2018.08.14	43	BALABAN INTRAVEST S.R.L., societate comercială, MD	12/2017	
21	041328	2017.10.12	31388	2018.08.14	35,39	BALABAN INTRAVEST S.R.L., societate comercială, MD	1/2018	
22	041336	2017.10.03	31389	2018.08.14	20	ARAMA R S.R.L., MD	11/2017	
23	041394	2017.10.25	31390	2018.08.14	03	Colgate-Palmolive Company, a Delaware corporation, US	12/2017	
24	040899	2017.07.18	31391	2018.08.15	29	FROMER HOLDING LIMITED, CY	1/2018	
25	041138	2017.09.11	31392	2018.08.15	03,35	SPIVACENCO Svetlana, MD	10/2017	11/2018
26	041294	2017.10.05	31393	2018.08.15	16,44	Merck Sharp & Dohme Corp., US	1/2018	
27	041304	2017.10.09	31394	2018.08.15	09	Apple Inc., US	1/2018	
28	041305	2017.10.09	31395	2018.08.15	28,42	Apple Inc., US	1/2018	
29	041331	2017.10.12	31396	2018.08.15	28	Hasbro, Inc., US	1/2018	
30	041332	2017.10.12	31397	2018.08.15	28	Hasbro, Inc., US	1/2018	
31	041598	2017.11.29	31398	2018.08.17	01,16	PALADI Oleg, MD	2/2018	
32	041599	2017.11.29	31399	2018.08.17	03,05	PALADI Oleg, MD	2/2018	
33	040382	2017.03.29	31400	2018.08.20	28,35,39, 41,43	MORUZ Nicolina, MD	6/2017	11/2018

1	2	3	4	5	6	7	8	9
34	041367	2017.10.19	31402	2018.08.23	35,37	BENDERSCHI Mariana, MD	11/2017	
35	041369	2017.10.19	31403	2018.08.21	43	CHIROȘCA Nicolae, MD	1/2018	
36	041563	2017.11.22	31404	2018.08.21	25,35	UMANIUC Gabriela, MD	1/2018	
37	041593	2017.11.27	31405	2018.08.21	30,35,43	CALIN Andrei, MD	1/2018	
38	041656	2017.12.07	31406	2018.08.22	41	DICUSAR Lucian, MD	2/2018	
39	041519	2017.11.14	31407	2018.08.24	04,30	CLEVER ENERGY S.R.L., MD	1/2018	11/2018
40	041529	2017.11.14	31408	2018.08.24	03,09,14,16, 18,20,21,25, 28,30,32,41, 42,43	Sanrio Company, Ltd., JP	3/2018	
41	041602	2017.11.30	31409	2018.08.24	06,19,20, 35,37	BLAJ Tatiana, MD	3/2018	
42	041700	2017.12.14	31410	2018.08.24	03	ALPAYA DOGAL VE KOZMETIK URUNLER SANAYI VE TICARET A.S, TR	2/2018	
43	041702	2017.12.15	31411	2018.08.24	33	ZERNOFF S.R.L., întreprindere mixtă, MD	3/2018	
44	041703	2017.12.15	31412	2018.08.24	33	ZERNOFF S.R.L., întreprindere mixtă, MD	3/2018	
45	041708	2017.12.11	31413	2018.08.24	05	"Nertus Ltd" S.R.L., UA	3/2018	
46	041709	2017.12.11	31414	2018.08.24	01,05	"Nertus Ltd" S.R.L., UA	3/2018	
47	041710	2017.12.11	31415	2018.08.24	05	"Nertus Ltd" S.R.L., UA	3/2018	
48	041722	2017.12.11	31416	2018.08.24	05	"Nertus Ltd" S.R.L., UA	3/2018	
49	041723	2017.12.11	31417	2018.08.24	05	"Nertus Ltd" S.R.L., UA	3/2018	
50	041724	2017.12.11	31418	2018.08.24	05	"Nertus Ltd" S.R.L., UA	3/2018	
51	041725	2017.12.11	31419	2018.08.24	05	"Nertus Ltd" S.R.L., UA	3/2018	
52	041726	2017.12.11	31420	2018.08.24	05	"Nertus Ltd" S.R.L., UA	3/2018	
53	041727	2017.12.11	31421	2018.08.24	05	"Nertus Ltd" S.R.L., UA	3/2018	
54	041732	2017.12.14	31422	2018.08.24	03,05	ALPAYA DOGAL VE KOZMETIK URUNLER SANAYI VE TICARET A.S, TR	2/2018	
55	041736	2017.12.15	31423	2018.08.24	33	Partner Center sp. z o.o., PL	2/2018	
56	041771	2017.12.20	31424	2018.08.24	12	East Shineray Holdings Co., Ltd., CN	2/2018	
57	041775	2017.12.15	31426	2018.08.24	03	CAICOS IMMOBILIARE (S.R.L.), IT	3/2018	
58	041825	2017.11.08	31427	2018.08.24	32	Red Bull GmbH, AT	3/2018	
59	041316	2017.10.11	31428	2018.08.24	25,35	ESOTIQ&HENDERSON SPÓŁKA AKCYJNA, PL	11/2017	
60	040900	2017.07.18	31429	2018.08.23	29	FROMER HOLDING LIMITED, CY	1/2018	
61	040902	2017.07.18	31430	2018.08.23	29	FROMER HOLDING LIMITED, CY	1/2018	
62	040903	2017.07.18	31431	2018.08.23	29	FROMER HOLDING LIMITED, CY	1/2018	
63	041362	2017.10.18	31432	2018.08.23	16,44	Merck Sharp & Dohme Corp., US	1/2018	
64	041368	2017.10.19	31433	2018.08.23	05	Dow AgroSciences LLC, a Delaware Limited Liability Company, US	1/2018	
65	041585	2017.11.24	31434	2018.08.24	30,35,43	TRANGA Andrei, MD	1/2018	
66	039938	2016.12.30	31435	2018.08.27	30	Kandia Dulce S.A., RO	5/2017	
67	040551	2017.04.25	31436	2018.08.27	16,35,38, 41,45	COBÎȘENCO Ion, MD	8/2017	
68	041352	2017.10.19	31437	2018.08.27	02,37	HAFEP S.R.L., MD	11/2017	11/2018
69	041370	2017.10.19	31438	2018.08.27	16,35,41,42	RUSU Dumitru, MD	11/2017	
70	041554	2017.11.17	31439	2018.08.27	35,36	TRIFAN Marin, MD	1/2018	11/2018
71	041728	2017.12.11	31440	2018.08.27	05	"Nertus Ltd" S.R.L., UA	3/2018	
72	041729	2017.12.11	31441	2018.08.27	05	"Nertus Ltd" S.R.L., UA	3/2018	
73	041768	2017.12.20	31442	2018.08.27	35,43	GOLOVIN Pavel, MD	3/2018	
74	041779	2017.12.20	31443	2018.08.27	44	ALTER EGO-MED S.R.L., MD	3/2018	

1	2	3	4	5	6	7	8	9
75	040601	2017.05.11	31444	2018.08.30	04,07	PROCAR ADAC S.R.L., MD	6/2017	11/2018
76	040620	2017.05.16	31445	2018.08.30	14,35	PARADA DE AUR VP S.R.L., MD	9/2017	11/2018
77	041120	2017.09.07	31446	2018.08.30	01,02,19	ADEPLAST S.A., societate comercială, RO	11/2017	11/2018
78	040701	2017.06.02	31447	2018.08.31	09,15	InMusic Brands, Inc., US	7/2017	11/2018
79	040826	2017.06.28	31448	2018.08.31	30	ARIF FRANCK CHARLES, AE	8/2017	11/2018
80	040964	2017.08.08	31449	2018.08.31	03,35	TAROL-DD S.R.L., MD	9/2017	11/2018
81	041290	2017.10.04	31450	2018.09.03	18,25	Red Diamond Holdings Sarl, LU	12/2017	
82	041690	2017.12.12	31451	2018.09.03	25,32,33,41	GANEA Igor, MD	2/2018	
83	041707	2017.12.11	31452	2018.09.03	05	"Nertus Ltd" S.R.L., UA	3/2018	
84	041715	2017.12.11	31453	2018.09.03	01,05	"Nertus Ltd" S.R.L., UA	3/2018	
85	041717	2017.12.11	31454	2018.09.03	05	"Nertus Ltd" S.R.L., UA	3/2018	
86	041718	2017.12.11	31455	2018.09.03	05	"Nertus Ltd" S.R.L., UA	3/2018	
87	041719	2017.12.11	31456	2018.09.03	05	"Nertus Ltd" S.R.L., UA	3/2018	
88	041510	2017.11.13	31458	2018.08.27	05	ViiV Healthcare Company, US	1/2018	
89	041511	2017.11.13	31459	2018.08.27	05	ViiV Healthcare Company, US	1/2018	
90	041541	2017.11.17	31460	2018.09.03	29,30,32	CERNEV Vadim, MD	1/2018	
91	041324	2017.10.16	31461	2018.08.14	12	CAZACU Radu, MD	1/2018	
92	041583	2017.11.24	31462	2018.09.03	05	Swiss Pharma International AG, CH	1/2018	
93	041523	2017.11.17	31463	2018.09.03	21,33,35	BOIAR GRUP S.R.L., MD	2/2018	
94	041524	2017.11.17	31464	2018.09.03	21,33,35	BOIAR GRUP S.R.L., MD	2/2018	
95	041525	2017.11.17	31465	2018.09.03	21,33,35	BOIAR GRUP S.R.L., MD	2/2018	
96	041526	2017.11.17	31466	2018.09.03	21,33,35	BOIAR GRUP S.R.L., MD	2/2018	
97	041594	2017.11.29	31467	2018.08.24	35,39	OLTEXMOBIL S.R.L., MD	1/2018	
98	039284	2016.07.29	31468	2018.09.02	08,21,24, 27,35	DEHA MAGAZACILIK EV TEKSTILI URUNLERI SANAYI VE TICARET ANONIM SIRKETI, TR	1/2017	
99	041614	2017.11.30	31469	2018.09.07	41	DÎRDA Svetlana, MD	2/2018	11/2018
100	041711	2017.12.11	31470	2018.09.09	05	"Nertus Ltd" S.R.L., UA	3/2018	
101	041777	2017.12.21	31471	2018.09.09	10,24	KASIM BARLIK, TR	3/2018	
102	041782	2017.12.22	31472	2018.09.09	32,33	SĂLCUȚA S.R.L., întreprindere mixtă, MD	3/2018	
103	041783	2017.12.22	31473	2018.09.09	32	Monster Energy Company, a Delaware corporation, US	3/2018	
104	041820	2018.01.03	31474	2018.09.09	30	BÎCOV Serghei, MD	3/2018	
105	041830	2018.01.10	31475	2018.09.09	30,32,35	JELEZNEAC Oleg, MD	3/2018	
106	041134	2017.09.08	31477	2018.09.06	44	ROȘCA Ion, MD	2/2018	11/2018
107	041821	2018.01.03	31478	2018.09.09	34	Philip Morris Brands S.A.R.L., CH	3/2018	
108	041822	2018.01.03	31479	2018.09.09	34	Philip Morris Brands S.A.R.L., CH	3/2018	
109	041642	2017.12.04	31481	2018.09.10	34	Japan Tobacco Inc., JP	2/2018	
110	041676	2017.12.11	31482	2018.09.10	34	Japan Tobacco Inc., JP	2/2018	
111	041501	2017.11.10	31483	2018.09.10	34	Japan Tobacco Inc., JP	1/2018	11/2018
112	040992	2017.08.08	31484	2018.09.10	14,35,36	FIDOROV & CO S.R.L., lombard, MD	10/2017	11/2018
113	041675	2017.12.11	31485	2018.09.10	34	Japan Tobacco Inc., JP	3/2018	
114	040737	2017.06.08	31487	2018.09.11	29,35	SĂLAȘUL BACIULUI S.R.L., MD	7/2017	
115	041277	2017.10.02	31488	2018.09.13	35,44	COZOVEACHIN Gheorghe, MD	11/2017	
116	041527	2017.11.16	31489	2018.09.12	33	EURO-ALCO S.R.L., întreprindere mixtă, MD	1/2018	
117	041551	2017.11.16	31490	2018.09.13	18,24,25,26, 35,40	CEBAN Irina, MD GUȚENCO Ira, MD	1/2018	
118	041659	2017.12.11	31491	2018.09.13	35,39	CARAUȘ Vladislav, MD	2/2018	
119	041753	2017.12.18	31492	2018.09.17	20,35	CONAPRIM GRUP S.R.L., MD	3/2018	
120	041772	2017.12.20	31493	2018.09.11	35,36,41	UZUN Valentin, MD	3/2018	
121	041914	2017.12.29	31494	2018.09.13	29	CIBIZOV Denis, MD	3/2018	
122	041092	2017.09.04	31495	2018.09.15	16,35	GARMINPLUS S.R.L., MD	10/2017	

1	2	3	4	5	6	7	8	9
123	041712	2017.12.05	31497	2018.09.15	35,41,42	BT-TST S.R.L., MD	2/2018	11/2018
124	041828	2018.01.09	31498	2018.09.15	30	IMCOMVIL GRUP S.R.L., societate comercială, MD	3/2018	
125	041841	2018.01.10	31499	2018.09.15	19,35	ARTGRANIT S.R.L., MD	3/2018	
126	041842	2018.01.10	31500	2018.09.15	19,20,35	ARTGRANIT S.R.L., MD	3/2018	
127	041847	2018.01.15	31501	2018.09.15	35,44	NGUYEN SI TRUNG KY., MD	3/2018	
128	041849	2018.01.15	31502	2018.09.15	35,43	NGUYEN SI TRUNG KY., MD	3/2018	
129	041850	2018.01.12	31503	2018.09.15	07,11,21,37	PANFIL Iurie, MD	3/2018	
130	041852	2018.01.15	31504	2018.09.15	35,43	NGUYEN SI TRUNG KY., MD	3/2018	
131	041853	2018.01.15	31505	2018.09.15	35,43	NGUYEN SI TRUNG KY., MD	3/2018	
132	041854	2018.01.15	31506	2018.09.15	35,36	NGUYEN SI TRUNG KY., MD	3/2018	
133	041857	2018.01.15	31507	2018.09.15	35	NGUYEN SI TRUNG KY., MD	3/2018	
134	041858	2018.01.15	31508	2018.09.15	35	NGUYEN SI TRUNG KY., MD	3/2018	
135	041859	2018.01.15	31509	2018.09.15	09,38,42	PRISEAJNIUC Tatiana, MD	3/2018	
136	041863	2018.01.16	31510	2018.09.15	35,37	MURZAC Valentin, MD	3/2018	
137	040179	2017.02.17	31511	2018.09.18	12,20,35	CODREANU Deonisiu, MD	5/2017	
138	041670	2017.12.07	31512	2018.09.17	29,30,35,43	STROPȘA Viorel, MD	2/2018	
139	041740	2017.12.15	31513	2018.09.13	30	BANTAȘ Iurie, MD	3/2018	
140	041882	2018.01.18	31514	2018.09.17	39	EDNATERIC - TRANS S.R.L., MD	3/2018	
141	041883	2018.01.18	31515	2018.09.17	39	TRANSERIC TUR S.R.L., MD	3/2018	
142	040646	2017.05.19	31516	2018.09.24	19	PAMESA CERAMICA, S.L., ES	8/2017	
143	040892	2017.07.17	31517	2018.09.21	37,41,42	CHIRCO Sergiu, MD	9/2017	11/2018
144	041008	2017.08.16	31518	2018.09.24	30,35,43	BUCICOV Dumitru, MD	11/2017	
145	041401	2017.10.25	31519	2018.09.21	30,35,43	OLEXIUC Andrei, MD	2/2018	
146	041494	2017.11.09	31520	2018.09.20	05,29,30	Abbott Products Operations AG, CH	2/2018	
147	041495	2017.11.09	31521	2018.09.20	05,29,30	Abbott Products Operations AG, CH	2/2018	
148	041498	2017.11.09	31522	2018.09.24	33	Patrón Spirits International AG, CH	2/2018	
149	041607	2017.11.28	31523	2018.09.20	29,30,32, 33,41,43	BALAN Dan, MD	1/2018	
150	041613	2017.11.30	31524	2018.09.24	09,35,36,38, 39,41,43	Xi'an Cool chat Intelligent Tech- nology Co., Ltd., CN	3/2018	
151	041629	2017.11.27	31525	2018.09.21	44	DAMASCHIN Oleg, MD	2/2018	
152	041632	2017.11.28	31526	2018.09.21	32	PERIMETRU S.R.L., MD	2/2018	
153	041635	2017.12.04	31527	2018.09.24	03	TM MARKET S.R.L., MD	2/2018	
154	041658	2017.12.04	31528	2018.09.24	03	TM MARKET S.R.L., MD	2/2018	
155	039849	2016.12.06	31544	2018.08.14	29,30,35	BUCURIA S.A., MD	2/2017	
156	040156	2017.02.13	31545	2018.09.03	31	AFFINITY PETCARE, S.A., ES	3/2017	11/2018
157	041516	2017.11.10	31546	2018.09.28	39	AIR MOLDOVA, companie aeriană, întreprindere de stat, MD	1/2018	
158	040325	2017.03.14	31550	2018.08.14	29,35	VIOCRIS-IMPEX S.R.L., societate comercială, MD	8/2017	
159	040152	2017.02.13	31551	2018.09.03	31	AFFINITY PETCARE, S.A., ES	3/2017	
160	041967	2018.02.08	31552	2018.09.21	09,41	SACALIUC Ștefan, MD	3/2018	
161	041481	2017.11.07	31562	2018.10.03	06,37	LINA FIER S.R.L., MD	4/2018	
162	041683	2017.12.12	31608	2018.09.15	07,08,11,12	CORCODEL Sergiu, MD	2/2018	11/2018

## Lista mărcilor reînnoite

Se publică următoarele date: numărul curent, numărul înregistrării reînnoite, data expirării termenului de reînnoire, clasele conform CIPS, titularul și adresa, codul țării conform normei ST.3 OMPI, numerele BOPI în care au fost publicate cererea de înregistrare a mărcii și marca înregistrată

Nr. crt.	(116) Nr. înregistrării reînnoite	(186) Data expirării reînnoirii	(511) Clase	(730) Titular și adresă, cod ST.3 OMPI	(442) Nr. BOPI	(450) Nr. BOPI
1	2	3	4	5	6	7
1	3R 238	2028.08.20	10	SMITHS MEDICAL INTERNATIONAL LIMITED, GB 1500 Eureka Park, Lower Pemberton, Ashford, Kent TN25 4BF, Regatul Unit		7-8/1994
2	2R 6504	2028.04.22	09	INTEL CORPORATION, corporație organizată și existentă conform legilor statului Delaware, US 2200 Mission College Boulevard, Santa Clara, California 95052-8119, Statele Unite ale Americii	2/1999	7/1999
3	2R 6776	2028.09.24	25	ORKA TEKSTİL SANAYİ VE TURİZM TİCARET ANONİM ŞİRKETİ, TR Okmeydanı Gürsel Mahallesi, Yalim Sokak No: 5, Şişli, Istanbul, Turcia	6/1999	11/1999
4	2R 6777	2028.09.24	25	ORKA TEKSTİL SANAYİ VE TURİZM TİCARET ANONİM ŞİRKETİ, TR Okmeydanı Gürsel Mahallesi, Yalim Sokak No: 5, Şişli, Istanbul, Turcia	6/1999	11/1999
5	2R 6778	2028.09.29	12	GENERAL MOTORS LLC, a limited liability company organized and existing under the laws of the State of Delaware, US 300 Renaissance Center, City of Detroit, State of Michigan 48265-3000, Statele Unite ale Americii	6/1999	11/1999
6	2R 6794	2028.09.18	09	DISCOVERY COMMUNICATIONS, LLC, US One Discovery Place, Silver Spring, Maryland 20910, Statele Unite ale Americii	6/1999	11/1999
7	2R 6798	2028.07.08	32	RIVEX S.R.L., societate comercială, MD Str. Academică nr. 4, MD-2093, Grătiești, Chișinău, Republica Moldova	4/1999	12/1999
8	2R 6812	2028.09.23	20,23,24, 25,26,27	ZORLUTEKS TEKSTİL TICARET VE SANAYİ ANONİM ŞİRKETİ, TR Vasıfçinar Cad. No. 91, Sultanhamam, Istanbul, Turcia	6/1999	12/1999
9	2R 6814	2028.09.30	05	Wyeth LLC, US 235 East 42nd Street, New York, NY 10017, Statele Unite ale Americii	6/1999	12/1999
10	2R 6880	2028.10.23	30	Intercontinental Great Brands LLC, US 100 Deforest Avenue, East Hanover, NJ 07936, Statele Unite ale Americii	7/1999	1/2000
11	2R 6892	2028.11.13	05	Wyeth LLC, US 235 East 42nd Street, New York, NY 10017, Statele Unite ale Americii	7/1999	1/2000
12	2R 6903	2028.10.19	05	Wyeth LLC, US 235 East 42nd Street, New York, NY 10017, Statele Unite ale Americii	7/1999	1/2000
13	2R 6969	2028.07.27	09,37	PIONEER CORPORATION, JP 28-8, Honkomagome 2-chome, Bunkyo-ku, Tokyo, Japonia	8/1999	2/2000
14	2R 7042	2028.08.03	36	Citigroup Inc., US 388 Greenwich Street, New York, New York 10013, Statele Unite ale Americii	10/1999	3/2000



1	2	3	4	5	6	7
15	2R 7110	2028.11.26	35,37	GIP Development, LU 2-4, rue du Château d'Eau, L-3364, Leudelange, Luxemburg	10/1999	4/2000
16	2R 7403	2028.09.18	01,03,04,06, 07,09,11,12, 17,37,38,40, 41,42	UNITED TECHNOLOGIES CORPORATION, US 10 Farm Springs Road, Farmington, CT 06032, Statele Unite ale Americii	1/2000	7/2000
17	2R 7404	2028.09.18	01,03,04,06, 07,09,11,12, 17,37,38,40, 41,42	UNITED TECHNOLOGIES CORPORATION, US 10 Farm Springs Road, Farmington, CT 06032, Statele Unite ale Americii	1/2000	7/2000
18	2R 8508	2028.10.28	33	Bacardi & Company Limited, corporația Cnezatului Liechtenstein, LI Aeulestrasse 5, FL-9490 Vaduz, Liechtenstein	9/2001	3/2002
19	R 18002	2028.03.25	03,35	ZAO "Stupinskii himiceskii zavod", RU Ul. Frunze, vladenie 9/14, g. Stupino 142800, Moskovskaia oblasti, Federația Rusă	11/2008	6/2009
20	R 18310	2028.03.13	35,36,39, 41,43	CANSUR-COM S.R.L., MD Str. București nr. 90, MD-2012, Chișinău, Republica Moldova	11/2008	8/2009
21	R 18389	2028.06.30	12	FRAM Group IP LLC, a Delaware limited liability company, US 1900 West Field Court, Lake Forest, Illinois 60045, Statele Unite ale Americii	12/2008	9/2009
22	R 18390	2028.06.30	12	FRAM Group IP LLC, a Delaware limited liability company, US 1900 West Field Court, Lake Forest, Illinois 60045, Statele Unite ale Americii	12/2008	9/2009
23	R 18500	2028.09.30	03,05,35,44	DMITRIEVA Olga, MD Str. V. Dokuceaev nr. 2, ap. 65, MD-2028, Chișinău, Republica Moldova	12/2008	9/2009
24	R 18655	2028.06.09	05,30	Wm. Wrigley Jr. Company, US 1132 West Blackhawk Street, Chicago, Illinois 60642, Statele Unite ale Americii	12/2008	10/2009
25	R 18751	2028.06.19	05,35	MOROZ Stanislav, MD Bd. Moscova nr. 13, ap. 32, MD-2068, Chișinău, Republica Moldova	12/2008	11/2009
26	R 18944	2028.06.25	33	HÎRJAUCA-VIN S.A., MD MD-4421, Hârjauca, Călărași, Republica Moldova	12/2008	11/2009
27	R 18970	2028.08.20	05,30,31,35	DMITRIEVA Olga, MD Str. V. Dokuceaev nr. 2, ap. 65, MD-2028, Chișinău, Republica Moldova	2/2009	12/2009
28	R 18975	2028.08.29	35,41,43,44	TITOV Mihail, MD Str. A. Pușkin nr. 44, ap. 41, MD-2005, Chișinău, Republica Moldova	1/2009	12/2009
29	R 18976	2028.10.27	09,42	Dell Inc., US One Dell Way, Round Rock, Texas 78682, Statele Unite ale Americii	2/2009	12/2009
30	R 19012	2028.08.28	05	Astex Pharmaceuticals, Inc., US 4420 Rosewood Drive, Suite 200, Pleasanton, California 94588, Statele Unite ale Americii	1/2009	12/2009
31	R 19036	2028.10.02	05	ImClone LLC, US 450 East 29th Street, New York, NY 10016, Statele Unite ale Americii	1/2009	12/2009
32	R 19038	2028.10.02	05	ImClone LLC, US 450 East 29th Street, New York, NY 10016, Statele Unite ale Americii	1/2009	12/2009
33	R 19062	2028.09.22	05,35	CSK GRUP PLUS S.R.L., MD Str. Drumul Viilor nr. 36/2, MD-2021, Chișinău, Republica Moldova	12/2008	1/2010
34	R 19066	2028.11.07	05,35	CSK GRUP PLUS S.R.L., MD Str. Drumul Viilor nr. 36/2, MD-2021, Chișinău, Republica Moldova	1/2009	1/2010

1	2	3	4	5	6	7
35	R 19067	2028.11.07	05,35	CSK GRUP PLUS S.R.L., MD Str. Drumul Viilor nr. 36/2, MD-2021, Chişinău, Republica Moldova	1/2009	1/2010
36	R 19068	2028.11.07	05,35	CSK GRUP PLUS S.R.L., MD Str. Drumul Viilor nr. 36/2, MD-2021, Chişinău, Republica Moldova	1/2009	1/2010
37	R 19074	2028.09.19	16,36,38, 39,41,45	VICTORIABANK S.A., bancă comercială, MD Str. 31 August 1989 nr. 141, MD-2004, Chişinău, Republica Moldova	12/2008	12/2009
38	R 19097	2028.09.18	09,38,41	DISCOVERY COMMUNICATIONS, LLC, US One Discovery Place, Silver Spring, Maryland 20910, Statele Unite ale Americii	1/2009	1/2010
39	R 19153	2028.12.09	41,43	D&B S.R.L., MD Str. Tăbăcăria Veche nr. 23, MD-2023, Chişinău, Republica Moldova	3/2009	1/2010
40	R 19223	2028.09.01	06,07,09	PARTENER S.R.L., societate comercială, RO Calea Moineşti nr. 34, 600281, Bacău, România	2/2009	1/2010
41	R 19281	2028.12.12	09,42	Dell Inc., US One Dell Way, Round Rock, Texas 78682, Statele Unite ale Americii	4/2009	2/2010
42	R 19350	2028.08.06	17,20,22,24	Gerd Billerbeck GmbH, AT Fasangasse 18/10, A-1030, Wien, Austria	2/2009	2/2010
43	R 19371	2028.12.19	02	PPG Industries Ohio, Inc., a corporation formed under the laws and regulations of the State of Delaware, US 3800 West 143rd Street, Cleveland, OH 44111, Statele Unite ale Americii	3/2009	2/2010
44	R 19372	2028.12.19	02	PPG Industries Ohio, Inc., a corporation formed under the laws and regulations of the State of Delaware, US 3800 West 143rd Street, Cleveland, OH 44111, Statele Unite ale Americii	3/2009	2/2010
45	R 19498	2029.01.28	12	KUMHO TIRE CO., INC., KR Kumho Asiana Bldg., 57, Shinmunro 1(il)-ga, Jongro-gu, Seoul 110-061, Republica Coreea	4/2009	3/2010
46	R 19508	2028.04.15	09,16,35,36, 37,38,42,45	Thomson Reuters Global Resources Unlimited Company, CH Neuhofstrasse 1, 6340, Baar, Elveţia	11/2008	3/2010
47	R 19513	2028.12.29	32	GUȚU Serghei, MD Str. Ion Neculce nr. 12, bloc 1, ap. 85, MD-2064, Chişinău, Republica Moldova	4/2009	3/2010
48	R 19526	2028.12.29	43	GUȚU Serghei, MD Str. Ion Neculce nr. 12, bloc 1, ap. 85, MD-2064, Chişinău, Republica Moldova	4/2009	3/2010
49	R 19533	2028.12.04	33	PIC Samuil, MD Str. Lipcani nr. 1 A, MD-2051, Chişinău, Republica Moldova	3/2009	3/2010
50	R 19576	2028.08.20	33	WINE-TRADEMARKS S.R.L., MD Str. Andrei Lupan nr. 4, ap.(of.) 2, MD-2059, Chişinău, Republica Moldova	1/2009	3/2010
51	R 19577	2028.08.20	33	WINE-TRADEMARKS S.R.L., MD Str. Andrei Lupan nr. 4, ap.(of.) 2, MD-2059, Chişinău, Republica Moldova	1/2009	3/2010
52	R 19582	2028.07.04	09,16,35,36, 37,38,42,45	Thomson Reuters Global Resources Unlimited Company, CH Neuhofstrasse 1, 6340, Baar, Elveţia	12/2008	3/2010
53	R 19595	2028.08.08	35	NS-ART S.R.L., societate comercială, MD Str. Alecu Russo nr. 3/1, ap. 22, MD-2014, Chişinău, Republica Moldova	1/2009	3/2010
54	R 19606	2028.09.30	03,05,44	DMITRIEVA Olga, MD Str. V. Dokucaev nr. 2, ap. 65, MD-2028, Chişinău, Republica Moldova	12/2008	4/2010
55	R 19744	2029.03.02	03	Boguslavscăia Karina Irekovna, RU ul. Bogataya, dom 1, d. Matyushino, Laishevsky municipal district, 422624, Republic of Tatarstan, Federaţia Rusă	6/2009	5/2010

1	2	3	4	5	6	7
56	R 19803	2028.10.03	05,10,44	CSK GRUP PLUS S.R.L., MD Str. Drumul Viilor nr. 36/2, MD-2021, Chișinău, Republica Moldova	1/2009	6/2010
57	R 20039	2028.08.07	36,39,42	Kawasaki Kisen Kaisha, Ltd., JP 2-1-1, Uchisaiwai-Cho, Chiyoda-Ku, Tokyo-To, Japonia	2/2009	8/2010
58	R 20221	2028.09.10	16,38,41	Twentieth Century Fox Film Corporation, a corporation existing under the laws of the State of Delaware, US 10201 West Pico Boulevard, Los Angeles, California 90035, Statele Unite ale Americii	12/2008	10/2010
59	R 20297	2028.12.19	05,31	The Dow Chemical Company, US Midland, Michigan 48674, Statele Unite ale Americii	3/2009	11/2010
60	R 20891	2028.09.30	33	RENAISSANCE PERFECT S.R.L., întreprindere cu capital străin, MD Str. Chișinăului nr. 94/A, MD-2084, Cricova, Chișinău, Republica Moldova	12/2008	3/2011
61	R 21678	2028.09.26	09,10	MININ ALEXANDR, întreprindere individuală, MD Str. Drumul Schinoasei nr. 1/4, ap. 75, MD-2019, Chișinău, Republica Moldova	12/2008	9/2011



## IV

# Indicații geografice, denumiri de origine, specialități tradiționale garantate / Geographical indications, appellations of origin, traditional specialties guaranteed

**P**rotecția juridică a indicațiilor geografice, a denumirilor de origine și a specialităților tradiționale garantate pe teritoriul Republicii Moldova se asigură în temeiul înregistrării lor la AGEPI, în modul stabilit de Legea nr. 66-XVI din 27.03.2008 privind protecția indicațiilor geografice, denumirilor de origine și specialităților tradiționale garantate, sau în baza tratatelor internaționale, inclusiv a acordurilor bilaterale, la care Republica Moldova este parte.

Înregistrarea denumirii de origine sau a indicației geografice generează apariția dreptului de utilizare a acestora. Denumirea de origine și indicația geografică înregistrate nu pot fi cesionate, licențiate și nu pot face obiectul unor drepturi reale.

Orice persoană fizică sau juridică din aria geografică corespunzătoare care produce și/sau prelucrează, și/sau prepară produse în conformitate cu prevederile caietului de sarcini pentru o denumire de origine protejată sau pentru o indicație geografică protejată poate depune la AGEPI o cerere privind acordarea dreptului de utilizare a acesteia.

În prezenta Secțiune se publică: datele privind cererile de înregistrare a indicațiilor geografice, denumirilor de origine, specialităților tradiționale garantate; indicațiile geografice, denumirile de origine și specialitățile tradiționale garantate cărora li s-a acordat protecție pe teritoriul Republicii Moldova; cererile privind acordarea dreptului de utilizare pentru o denumire de origine protejată sau pentru o indicație geografică protejată; datele privind acordarea dreptului de utilizare pentru o denumire de origine protejată sau pentru o indicație geografică protejată; datele privind reînnoirea dreptului de utilizare pentru o denumire de origine protejată sau pentru o indicație geografică protejată; listele indicațiilor geografice ale Uniunii Europene propuse spre protecție în Republica Moldova în baza Acordului între Republica Moldova și Uniunea Europeană privind protecția indicațiilor geografice ale produselor agricole și alimentare.

**L**egal protection of geographical indications, appellations of origin and traditional specialties guaranteed in the Republic of Moldova shall be afforded on the basis of registration with the AGEPI, as established by Law No. 66-XVI of 27.03.2008 on the Protection of Geographical Indications, Appellations of Origin and Traditional Specialties Guaranteed, or under international treaties, including bilateral agreements, to which the Republic of Moldova is party.

Registration of an appellation of origin or a geographical indication generates the right to use thereof. A registered appellation of origin or a geographical indication may not be assigned, licensed and it may not form a subject matter of any real rights.

Any natural or legal person from the respective geographical area, who produces and/or processes and/or prepares products conforming to the specification for a protected appellation of origin or protected geographical indication, shall be entitled to apply to AGEPI, seeking to be granted the right to use it.

In this Section shall be published: data on applications for registration of geographical indications, appellations of origin, traditional specialties guaranteed; geographical indications, appellations of origin and traditional specialties guaranteed that have been granted protection in the Republic of Moldova; requests for grant of the right to use a protected appellation of origin or a protected geographical indication; data on grant of the right to use a protected appellation of origin or a protected geographical indication; data on renewal of the right to use a protected appellation of origin or a protected geographical indication; the Lists of Geographical Indications of the European Union proposed for protection in the Republic of Moldova on the bases of the Agreement between the Government of the Republic of Moldova and the European Union on the Protection of Geographical Indications for Agricultural Products and Foodstuffs.

**Indicații geografice, denumiri de origine, specialități tradiționale garantate pentru care este solicitată protecție pe teritoriul Republicii Moldova /**

**Geographical indications, appellations of origin, traditional specialties guaranteed for which protection is sought in the Republic of Moldova**

În conformitate cu Legea nr. 66-XVI din 27.03.2008 privind protecția indicațiilor geografice, denumirilor de origine și specialităților tradiționale garantate cererea de înregistrare a unei denumiri de origine, a unei indicații geografice sau a unei specialități tradiționale garantate se depune la AGEPI.

În termen de 3 luni de la data publicării cererii depuse în conformitate cu Legea nr. 66-XVI din 27.03.2008 orice persoană care are un interes legitim este în drept să formuleze o opoziție împotriva acordării protecției / dreptului de utilizare, după caz. Opoziția argumentată va fi prezentată în scris la AGEPI, fiind însoțită de dovada achitării taxei stabilite.

In accordance with Law no. 66-XVI of 27.03.2008 on the Protection of Geographical Indications, Appellations of Origin and Traditional Specialties Guaranteed the application for registration of an appellation of origin, a geographical indication or a traditional specialty guaranteed shall be filed with AGEPI.

Within three months from the date of publication of the application filed in accordance with Law no. 66-XVI of 27.03.2008 any person having a legitimate interest is entitled to file an opposition against the grant of protection / right of use, where appropriate. The reasoned opposition shall be filed in writing with AGEPI, accompanied by the proof of payment of the prescribed fee.

## Lista denumirilor de origine pentru care se solicită protecție în Republica Moldova conform Aranjamentului de la Lisabona privind protecția denumirilor de origine a produselor și înregistrarea lor internațională

Se publică următoarele date: numărul curent, numărul și data înregistrării internaționale, țara de origine a denumirii pentru care se solicită protecție (codul țării conform normei ST.3 OMPI), denumirea de origine a produsului și transliterarea acesteia în grafie latină, dacă este cazul, traducerea acesteia în limbile engleză, franceză în redacția Biroului Internațional al OMPI și traducerea în română, denumirea produsului

Nr. crt.	Nr. înregistrării	Data înregistrării	Codul țării	Denumirea de origine	Transliterarea / traducerea	Produsul
1	2	3	4	5	6	7
1	AO 1113	2018.06.19	IR	گ اصفهان ایران	Gazz e Isfahan e Iran / Gæzz ð əsfæhʌn ð i:rʌn  Gaz of Isfahan of Iran (Persian Nougat) / Gaz d'Isfahan de l'Iran (nougat persan) / Gaz din Isfahan din Iran	Gaz (nugă persană)
2	AO 1114	2018.06.19	IR	تراورتن محلات	Teravertan e Mahallat / terʌvɔrtæn ð məhællʌt Mahallat Travertine / Travertin de Mahallat / Travertin din Mahallat	Travertin
3	AO 1115	2018.06.19	IR	مروارید خلیج فارس	Morvarid e Khalij e Fars / Mɔrvʌri:d ð khæli:j ð fʌrs  Persian Gulf Pearl / Perle du golfe Persique / Perlă din Golful Persic	Perlă
4	AO 1116	2018.06.19	IR	گژ بلداجی ایران	Gaz e boldaji e Iran / gæz ð bouldʌdʒi: ð i:rʌn  Iran's Boldaji gaz / Gaz de Boldaji de l'Iran Gaz din Boldaji din Iran	Gaz (nugă persană)
5	AO 1117	2018.06.19	IR	انجیر استهبان ایران	Anjeer e estahban e Iran / ændʒi:r ð ɛstæhbʌn ð i:rʌn  Iran's Estahban fig / Figue de Estahban de l'Iran / Smochin din Estahban din Iran	Smochin
6	AO 1118	2018.06.19	IR	زعفران قاینات ایران	Zaferan e ghayenat e Iran / Zæfɔrʌn ð ghʌjnʌt ð i:rʌn  Iran's Ghayenat saffron / Safran de Ghayenat de l'Iran Șofran din Ghayenat din Iran	Șofran
7	AO 1119	2018.06.19	IR	کشمش ملایر ایران	Keshmesh e malayer e Iran / kæfməʃ ð məælʌjɛr ð i:rʌn  Iran's Malayer raisin Raisin sec de Malayer de l'Iran / Struguri din Malayer din Iran	Stafide



1	2	3	4	5	6	7
8	AO 1120	2018.07.30	PE	CACAO AMAZONAS PERÚ	Cacao Amazonas Pérou	Cacao (Theobroma cacao L. Var. "Cacao nativ") în boabe uscate fermentate cu coajă
9	AO 1121	2018.07.30	PE	ACEITUNA DE TACNA	Tacna's Olive/ L'olive De Tacna/ Olive din Tacna	Olive de masă, soiul Sevillana de Peru sau Criolla

## Lista denumirilor de origine cărora le-a fost acordată protecție în Republica Moldova, în luna octombrie 2018, conform Aranjamentului de la Lisabona privind protecția denumirilor de origine a produselor și înregistrarea lor internațională

Se publică următoarele date: numărul curent, numărul și data înregistrării internaționale, țara de origine a denumirii pentru care se solicită protecție (codul țării conform normei ST.3 OMPI), denumirea de origine a produsului, transliterarea acesteia în grafie latină, dacă este cazul, traducerea acesteia în limbile engleză, franceză, rusă în redacția Biroului Internațional al OMPI și traducerea în română, denumirea produsului, numărul BOPI în care a fost publicată cererea de înregistrare

Nr. crt.	Nr. și data înregistrării	Codul țării	Denumirea de origine	Transliterarea / traducerea	Produsul	Nr. BOPI
1	AO 1074 2017.09.25	IT	FREISA D'ASTI	Freisa of Asti / Freisa d'Asti / Фреиса и □Асти (Фреиса д'Асти) / Freisa din Asti	Vin	5/2018
2	AO 1075 2017.09.25	IT	LACRIMA DI MORRO / LACRIMA DI MORRO D'ALBA	Lacrima of Morro / Lacrima of Morro d'Alba Lacrima de Morro / Lacrima de Morro d'Alba Лакрима и □Морро / Лакрима и □ Морро-д'Альба (Лакрима ди Морро / Лакрима ди Морро-д'Альба) / Lacrima din Morro / Lacrima din Morro d'Alba	Vin	5/2018
3	AO 1076 2017.09.25	IT	MALVASIA DI CASTELNUOVO DON BOSCO	Malvasia of Castelnovo Don Bosco / Malvasia de Castelnovo Don Bosco / Мальва □ия и □Кастельнуово- Дон-Боско (Мальва □ия ди Кастельнуово- Дон-Боско) / Malvasia din Castelnovo Don Bosco	Vin	5/2018
4	AO 1077 2017.09.25	IT	NEBBIOLO D'ALBA	Nebbiolo of Alba / Nebbiolo d'Alba / Неббиоло и □Альба (Неббиоло д'Альба) / Nebbiolo din Alba	Vin	5/2018
5	AO 1078 2017.09.25	IT	TEROLDEGO ROTALIANO	Teroldego Rotaliano / Teroldego Rotaliano / Терольдего Ротальяно / Teroldego Rotaliano	Vin	5/2018



# V

## Design industrial / Industrial design

**P**rotecția juridică a desenelor și modelelor industriale în Republica Moldova se asigură în modul stabilit de Legea nr. 161-XVI din 12 iulie 2007 privind protecția desenelor și modelelor industriale.

Cererea de înregistrare a desenului sau modelului industrial se depune la AGEPI, personal sau prin reprezentant, de către persoana care dispune de dreptul asupra desenului sau modelului industrial. Cererea trebuie să conțină documentele prevăzute la art. 32(1), (2) din Lege.

În prezenta Secțiune se publică datele referitoare la cererile de înregistrare a DMI, în special datele bibliografice cu indicarea produsului și reprezentările DMI; datele privind DMI înregistrate; datele privind DMI reînnoite; datele privind DMI înregistrate și cele reînnoite în Republica Moldova conform Aranjamentului de la Haga.

Desenele și modelele industriale înregistrate și reînnoite conform Aranjamentului de la Haga, la care Republica Moldova este parte, se publică în Buletinul de Desene și Modele Internaționale ("Bulletin des dessins et modes internationaux / International Designs Bulletin / Boletín de Dibujos y Modelos Internacionales"). Buletinul include atât datele bibliografice în limbile franceză, engleză și spaniolă, cât și reproducerile desenelor și modelelor industriale înregistrate și este expus pe Internet pe site-ul OMPI, accesibil publicului. În BOPI se publică listele acestor desene și modele industriale înregistrate în Republica Moldova, aranjate în ordinea numerelor de înregistrare internațională și a claselor CIDMI, precum și ale celor reînnoite în Republica Moldova, aranjate în ordinea numerelor de înregistrare internațională.

Ponderea semantică a părții verbale ce se conține în desenele sau modelele industriale nu se protejează.

**L**egal protection of industrial designs in the Republic of Moldova is provided in the mode established by Law No. 161-XVI of July 12, 2007 on the Protection of Industrial Designs.

The industrial design application shall be filed with the AGEPI, in person or through a representative, by the person to whom the right to the industrial design belongs. The application shall contain the documents provided for in Art. 32(1), (2) of the Law.

In this Section shall be published data on ID registration applications, especially bibliographic data indicating the product and ID representations; data on registered ID; data on renewed ID; data on ID registered and renewed in the Republic of Moldova under the Hague Agreement.

Industrial designs registered and renewed under the Hague Agreement, to which the Republic of Moldova is party, shall be published in the Bulletin des dessins et modes internationaux / International Designs Bulletin / Boletín de Dibujos y Modelos Internacionales. The Bulletin comprises both bibliographic data in French, English and Spanish and registered industrial design reproductions and is exposed over the Internet on the WIPO site, accessible to the public. In BOPI shall be published the lists of industrial designs registered in the Republic of Moldova, arranged in the order of international registration numbers and ICID classes, as well as of those renewed in the Republic of Moldova, arranged in the order of international registration numbers.

The semantic portion of the verbal part contained in the industrial designs is not protected.

**CODURILE INID PENTRU IDENTIFICAREA DATELOR BIBLIOGRAFICE  
REFERITOARE LA DESENE ȘI MODELE INDUSTRIALE, CONFORM NORMEI ST. 80 OMPI**

**LIST OF INID CODES CONCERNING BIBLIOGRAPHIC DATA RELATING  
TO INDUSTRIAL DESIGNS, ACCORDING TO WIPO STANDARD ST. 80**

- (11) Numărul certificatului  
Number of the certificate
- (15) Data înregistrării  
Date of the registration
- (18) Data prevăzută de expirare a termenului de valabilitate a înregistrării  
Expected expiration date of the registration
- (20) Numărul desenului și modelului industrial  
Number of the industrial design
- (21) Numărul de depozit  
Number of the application
- (22) Data de depozit  
Date of filing of the application
- (23) Data priorității de expunere  
Date of the exhibition priority
- (28) Numărul de desene și modele industriale  
Number of industrial designs
- (30) Date referitoare la prioritate conform Convenției de la Paris  
Data relating to priority under the Paris Convention
- (31) Numărul cererii prioritare  
Number of the priority application
- (32) Data de depozit a cererii prioritare  
Date of filing of the priority application
- (33) Țara cererii prioritare, codul conform normei ST. 3 OMPI  
Country of the priority application, code according to WIPO Standard ST. 3
- (43) Data publicării cererii de înregistrare a desenului și modelului industrial  
Date of publication of the application for the registration of the industrial design
- (44) Data publicării hotărârii de înregistrare a desenului și modelului industrial  
Date of publication of the decision on registration of the industrial design
- (45) Data publicării certificatului  
Date of publication of the certificate
- (46) Data de expirare a termenului de amânare a publicării  
Date of expiration of deferment
- (51) Clasificarea internațională a desenelor și modelelor industriale (clasa și subclasa Clasificării de la Locarno)  
International Classification for Industrial Designs (classes and subclasses of the Locarno Classification)
- (54) Indicarea produsului  
Designation of product
- (55) Reprezentarea desenului și modelului industrial  
Reproduction of the industrial design
- (57) Culorile revendicate  
Indication of colors claimed

- (62) Numărul cererii divizionare  
Number of the divisional application
- (71) Numele/denumirea și adresa solicitantului (solicitanților), codul țării conform normei ST. 3 OMPI  
Name and address of the applicant(s), code of the country according to WIPO Standard ST. 3
- (72) Numele autorului (autorilor), codul țării conform normei ST. 3 OMPI  
Name of the author(s), code of the country according to WIPO Standard ST. 3
- (73) Numele/denumirea și adresa titularului (titularilor), codul țării conform normei ST. 3 OMPI  
Name and address of the owner(s), code of the country according to WIPO Standard ST. 3
- (74) Numele mandatarului autorizat  
Name of the patent attorney
- (80) Datele de depozit internațional conform Aranjamentului de la Haga  
Data related to the international registration of industrial designs under the Hague Agreement

**CODURILE OMPI PENTRU CODIFICAREA TITLURILOR INFORMAȚIILOR  
REFERITOARE LA DESENE ȘI MODELE INDUSTRIALE, PUBLICATE  
ÎN BULETINUL OFICIAL DE PROPRIETATE INTELECTUALĂ CONFORM NORMEI ST. 17**

**WIPO CODES ON CODING OF HEADINGS OF ANNOUNCEMENTS CONCERNING  
INDUSTRIAL DESIGNS PUBLISHED IN THE OFFICIAL BULLETIN OF INTELLECTUAL  
PROPERTY IN ACCORDANCE WITH THE STANDARD ST. 17**

- BA1L** Cereri de înregistrare a desenelor și modelelor industriale publicate  
Applications for the registration of published industrial designs
- FF4L** Lista desenelor și modelelor industriale înregistrate  
List of registered industrial designs
- FF4L** Lista desenelor și modelelor industriale înregistrate, aranjate în ordinea numerelor de înregistrare (semestrial)  
List of registered industrial designs, grouped according to the numerical index (half-yearly)
- FF4L** Lista desenelor și modelelor industriale înregistrate, aranjate în ordinea claselor CIDMI (semestrial)  
List of registered industrial designs, grouped in accordance with the ICID classes (half-yearly)
- FA9L** Lista desenelor și modelelor industriale retrase  
List of withdrawn industrial designs
- FC4L** Lista desenelor și modelelor industriale respinse  
List of rejected industrial designs
- FG4L** Lista certificatelor de înregistrare a desenelor și modelelor industriale eliberate  
List of issued industrial design certificates
- FG4L** Lista desenelor și modelelor industriale înregistrate în Republica Moldova conform Aranjamentului de la Haga, aranjate în ordinea numerelor de înregistrare internațională (lunar, semestrial)  
List of industrial designs registered under the Hague Agreement, grouped in accordance with international numerical index (monthly, half-yearly)
- FG4L** Lista desenelor și modelelor industriale înregistrate în Republica Moldova conform Aranjamentului de la Haga, aranjate în ordinea claselor CIDMI (lunar, semestrial)  
List of industrial designs registered under the Hague Agreement, grouped in accordance with the ICID classes (monthly, half-yearly)

**ND4L** Lista desenelor și modelelor industriale reînnoite

List of renewed industrial designs

**ND4L** Lista desenelor și modelelor industriale reînnoite în Republica Moldova conform Aranjamentului de la Haga

List of industrial designs renewed under the Hague Agreement

**FC9L** Lista desenelor și modelelor industriale respinse în Republica Moldova conform Aranjamentului de la Haga, aranjate în ordinea numerelor de înregistrare internațională

List of industrial designs rejected in the Republic of Moldova according to the Hague Agreement, grouped in accordance with international numerical order

**MK4L** Lista certificatelor de înregistrare a desenelor și modelelor industriale al căror termen de valabilitate a expirat (inclusiv termenul de grație)

List of industrial design certificates the term of validity of which has expired (including the grace period)

**NF4L** Lista certificatelor de înregistrare a desenelor și modelelor industriale revalidate

List of revalidated industrial design certificates

## **BA1L Cereri de înregistrare a desenelor și modelelor industriale / Applications for registration of industrial designs**

Orice persoană interesată are dreptul să depună la AGEPI opoziții sau observații motivate împotriva înregistrării desenelor sau modelelor industriale în termen de 3 luni de la data publicării acestor cereri în BOPI, dacă este îndeplinită cel puțin una din condițiile prevăzute la art. 26(1) din Legea nr. 161-XVI din 12 iulie 2007 privind protecția desenelor și modelelor industriale.

Cererile de înregistrare a desenelor/modelelor industriale se publică în BOPI în ordinea claselor conform Clasificării de la Locarno.

Any person concerned may file with the AGEPI reasoned oppositions or observations against registration of industrial designs within 3 months following the date of publication of those applications in BOPI, if at least one of the conditions set forth in Art. 26(1) of the Law No. 161-XVI of July 12, 2007 on the Protection of Industrial Designs has been met.

The applications for registration of the industrial designs shall be published in BOPI in the order of classes in accordance with the Locarno Classification.

(51) **LOC (11) Cl. 25-02**

(21) f 2018 0050

(22) 2018.08.17

(28) 5

(71)(72) ZDROBĂU Vladislav, MD

Str. Vinătorilor nr. 16, MD-2028,

Chișinău, Republica Moldova

(74) PARASCA Dumitru

(54) **Garduri metalice, elemente pentru gard, set de elemente pentru gard**

(55)

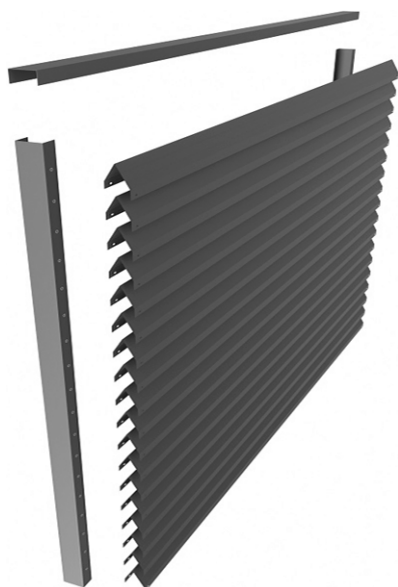

1.1



1.2



1.3

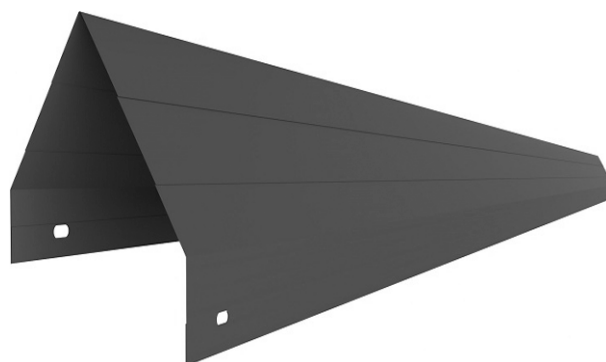

2



(21) f 2018 0050

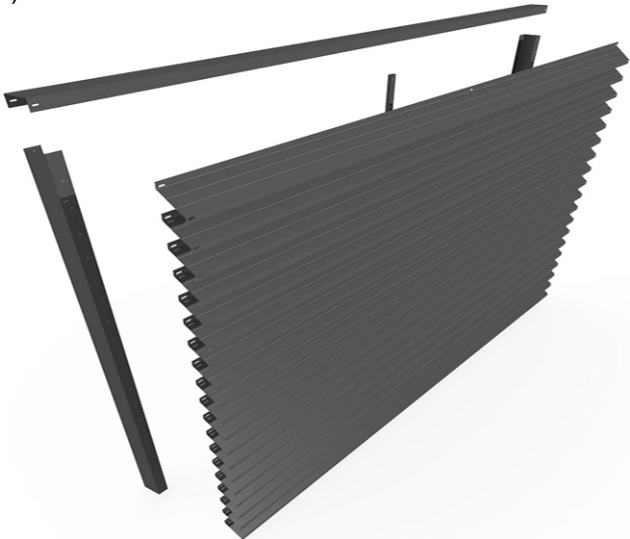

3.1



3.2



3.3



4

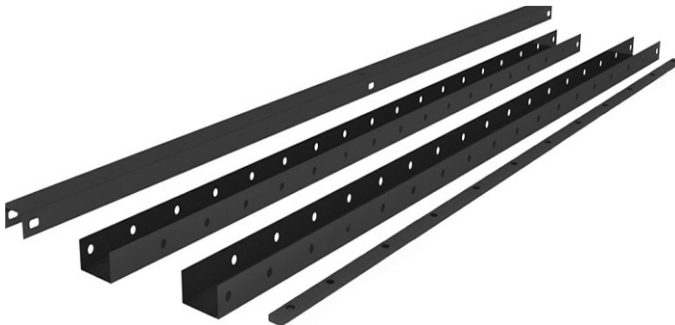

5

## FF4L Lista desenelor și modelelor industriale înregistrate

Se publică următoarele date: numărul curent, numărul de depozit, data de depozit, clasele conform CIDMI, numărul de desene și modele industriale (numărul desenului și modelului industrial, titularul și adresa, codul țării conform normei ST.3 OMPI, numărul BOPI în care a fost publicată cererea

Nr. crt.	(21) Nr. de depozit	(22) Data de depozit	(51) Clase	(28)(20) Nr. de desene și modele industriale (nr. desenului și modelului industrial)	(73) Titular și adresă, cod ST.3 OMPI	(43) Nr. BOPI
1	f 2017 0054	2017.12.05	09-01	2 (1, 2)	MORAR Aurel, MD Str-la 2 Ciocîrliei nr. 66, bloc 1, ap. 12, MD-2021, Chișinău, Republica Moldova	3/2018
2	f 2018 0006	2018.01.24	21-01	11 (2, 3, 4, 5, 6, 7, 8, 10, 11, 12, 13)	GEEK TOYS S.R.L., MD Str. Alexe Mateevici nr. 111, ap. 1, MD-2009, Chișinău, Republica Moldova	3/2018
3	f 2018 0011	2018.02.20	09-01	1	CUZNEȚOV Iurie, MD Str. A. Șciusev nr. 17, ap. 6, MD-2001, Chișinău, Republica Moldova	5/2018
4	f 2018 0015	2018.03.13	32-00	1	STOLEARENCO Alexei, MD MD-3553, Vatici, Orhei, Republica Moldova	6/2018
5	f 2018 0017	2018.03.13	32-00	1	STOLEARENCO Alexei, MD MD-3553, Vatici, Orhei, Republica Moldova	6/2018
6	f 2018 0019	2018.03.13	32-00	1	STOLEARENCO Alexei, MD MD-3553, Vatici, Orhei, Republica Moldova	6/2018
7	f 2018 0022	2018.03.20	21-01	2	OBŞESTVO S OGRANICENNOI OTVETSTVENNOSTIU "GRAND CANDY", AM ul. Masisa, 31, 0061, g. Erevan, Armenia	6/2018
8	f 2018 0026	2018.03.26	28-03	4	VALCOV Victor, MD Str. Ismail nr. 94/1, ap. 43, MD-2001, Chișinău, Republica Moldova  CIORTAN Constantin, MD Str. Luceafărul nr. 8, MD-6401, Nisporeni, Republica Moldova	5/2018

## FG4L Lista certificatelor de înregistrare a desenelor și modelelor industriale eliberate

Se publică următoarele date: numărul curent, numărul certificatului, clasele conform CIDMI, numărul de depozit, data de depozit, numărul de desene și modele industriale, titularul, codul țării conform normei ST.3 OMPI, numărul BOPI în care a fost publicată înregistrarea

Nr. crt.	(11) Nr. certificatului	(51) Clase	(21) Nr. de depozit	(22) Data de depozit	(28) Nr. de desene și modele industriale	(73) Titular, cod ST.3 OMPI	(44) Nr. BOPI
1	1796	32-00	f 2017 0046	2017.10.10	3	AIR MOLDOVA, COMPANIE AERIANĂ, ÎNTRERINDERE DE STAT, MD	7/2018
2	1797	28-03	f 2017 0021	2017.05.16	6	VALCOV Victor, MD CIORTAN Constantin, MD	7/2018

## ND4L Lista desenelor și modelelor industriale reînnoite

Se publică următoarele date: numărul curent, numărul certificatului, data expirării termenului de reînnoire, numărul de depozit, data de depozit, clasele conform CIDMI, numărul de desene și modele industriale reînnoite, titularul și adresa, codul țării conform normei ST.3 OMPI, numărul BOPI în care a fost publicată înregistrarea

Nr. crt.	(11) Nr. certifi- catului	(18) Data expirării reînnoirii	(21) Nr. de depozit	(22) Data de depozit	(51) Clase	(28) Nr. de desene și modele industriale reînnoite	(73) Titularul și adresa, cod ST.3 OMPI	(44)(45) Nr. BOPI
1	1169	2023.12.02	f 2008 0088	2008.12.02	09-01	1	CHATEAU VARTELY S.R.L., ÎNTREPRINDERE MIXTĂ, MD Str. Eliberării nr.170/b, MD-3501, Orhei, Republica Moldova	2/2009 10/2009 2/2010
2	1515	2023.04.03	f 2013 0030	2013.04.03	25-03	5	EROHIN Ruslan, MD Str. Ginta Latină nr. 5, bloc B, ap. 54, MD-2044, Chișinău, Republica Moldova	5/2013 12/2013 3/2014
3	1555	2023.09.25	f 2013 0096	2013.09.25	06-01	15	CONFORT S.R.L., FIRMĂ DE PRODUCȚIE ȘI COMERȚ, MD Str. Mesager nr. 19, MD-2069, Chișinău, Republica Moldova	12/2013 7/2014 10/2014
4	1589	2024.01.13	f 2014 0001	2014.01.13	02-04	4	BECHER Valeriu, MD Str. Mațnev nr. 3, ap. 59, MD-3200, Bender, Republica Moldova	5/2014 12/2014 4/2015

## FG4L Lista desenelor și modelelor industriale înregistrate în Republica Moldova conform Aranjamentului de la Haga, aranjate în ordinea numerelor de înregistrare internațională

Se publică următoarele date: numărul curent, numărul înregistrării internaționale, data înregistrării internaționale, data priorității, titularul, codul țării conform normei ST.3 OMPI, denumirea desenului și modelului industrial, clasele conform CIDMI, numărul de desene și modele industriale (numărul desenului și modelului industrial), data prevăzută de expirare a termenului de valabilitate a înregistrării, numărul Buletinului de Desene și Modele Internaționale (IDB) în care a fost publicată cererea de înregistrare

Nr. crt.	(11) Nr. înregistrării	(15) Data înregistrării (23)(30) <b>Prioritate</b>	(73) Titular, cod ST.3 OMPI	(54) Denumirea desenului și modelului industrial	(51) Clase	(28)(20) Nr. de desene și modele industriale (nr. desenului și modelului industrial)	(18) Valabilitate	Nr. IDB
1	2	3	4	5	6	7	8	9
1	DM/098603	2017.09.08	LEBEDENKO OLEH, UA	Panouri pentru uși / Door panels / Panneaux de portes	25-02	19 (1, 6, 20, 21, 23, 24, 25, 26, 27, 68, 69, 70, 71, 72, 74, 75, 92, 95, 96)	2022.09.08	48/2017
2	DM/098814	2017.12.06	RADO UHREN AG (RADO WATCH CO.LTD.) (MONTRES RADO SA), CH	Ceas / Watch / Montre	10-02	1	2022.12.06	22/2018
3	DM/098816	2017.12.08	TISSOT SA (TISSOT AG) (TISSOT LTD), CH	Cutie pentru ceas / Watch case / Boîte de montre	10-07	1	2022.12.08	22/2018
4	DM/098865	2017.12.04	BLANCPAIN SA, CH	Cadran / Dial / Cadran	10-07	1	2022.12.04	22/2018
5	DM/099038	2017.12.18	MONTRES JAQUET DROZ SA (MONTRES JAQUET DROZ AG) (MONTRES JAQUET DROZ LTD.), CH	Cadrane; greutate oscilante / Dials; oscillating weights / Cadrans; masse oscillantes	10-07	5	2022.12.18	24/2018
6	DM/099091	2017.12.20	BLANCPAIN SA, CH	Cadran / Dial / Cadran	10-07	1	2022.12.20	24/2018
7	DM/099109	2017.12.21	MONTRES BREGUET S.A., CH	Ceasuri / Watches / Montres	10-02	7	2022.12.21	24/2018
8	DM/099118	2017.12.21	MONTRES BREGUET S.A., CH	Brățări pentru ceasuri / Watch bracelets / Bracelets de montres	10-07	2	2022.12.21	24/2018

1	2	3	4	5	6	7	8	9
9	DM/099388	2017.05.24	SC BIODOME EUROPE SRL, RO	Cazane de încălzire; cupă pentru peleți pentru cazan de încălzire; turbulator pentru cazanul de încălzire; cazane de încălzire centrală / Heating boilers; bowl for pellets for heating boiler; turbulator for heating boiler; central heating boilers / Chaudières de chauffage; bol à pellets pour chaudière de chauffage; turbulateur pour chaudière de chauffage; chaudières de chauffage central	23-03	8	2022.05.24	4/2018
10	DM/100455	2018.03.21	OMEGA SA (OMEGA AG) (OMEGA LTD.), CH	Ceas; mecanism de mișcare a ceasului / Watch; watch movement / Montre; mouvement de montre	10-02, 07	2	2023.03.21	15/2018
11	DM/101271	2018.01.19  <b>2017.07.20, 004112308, EM</b>	FERRARI S.P.A., IT	Automobile / Cars / Voitures	12-08	4	2023.01.19	22/2018
12	DM/101607	2018.02.20  <b>2017.08.22, 004159507-0001, EM; 2017.08.22, 004159507-0003, EM; 2017.08.22, 004159507-0002, EM</b>	KAZAR FOOTWEAR SPÓLKA Z OGRANICZONĄ ODPOWIEDZIALNOŚCIĄ, PL	Motive pentru suprafață; ornament / Surface patterns; ornamentation / Motifs de surface; ornamentation	32-00	3	2023.02.20	25/2018
13	DM/101643	2018.03.26	DM-DROGERIE MARKT GMBH + CO. KG, DE	Butelii pentru cosmetice / Bottles for cosmetics / Bouteilles pour cosmétiques	09-01	4	2023.03.26	25/2018

## FG4L Lista desenelor și modelelor industriale înregistrate în Republica Moldova conform Aranjamentului de la Haga, aranjate în ordinea claselor CIDMI

Se publică următoarele date: clasele, numărul înregistrării internaționale, data înregistrării internaționale, data priorității, titularul, codul țării conform normei ST.3 OMPI, denumirea desenului și modelului industrial, numărul de desene și modele industriale (numărul desenului și modelului industrial), data prevăzută de expirare a termenului de valabilitate a înregistrării, numărul Buletinului de Desene și Modele Internaționale (IDB) în care a fost publicată cererea de înregistrare

(51) Clase	(11) Nr. înregistrării	(15) Data înregistrării  (23)(30) <b>Prioritate</b>	(73) Titular, cod ST.3 OMPI	(54) Denumirea desenului și modelului industrial	(28)(20) Nr. de desene și modele industriale (nr. desenului și modelului industrial)	(18) Valabilitate	Nr. IDB
1	2	3	4	5	6	7	8
09-01	DM/101643	2018.03.26	DM-DROGERIE MARKT GMBH + CO. KG, DE	Butelii pentru cosmetice / Bottles for cosmetics / Bouteilles pour cosmétiques	4	2023.03.26	25/2018
10-02	DM/098814	2017.12.06	RADO UHREN AG (RADO WATCH CO.LTD.) (MONTRES RADO SA), CH	Ceas / Watch / Montre	1	2022.12.06	22/2018
10-02	DM/099109	2017.12.21	MONTRES BREGUET S.A., CH	Ceasuri / Watches / Montres	7	2022.12.21	24/2018
10-02, 07	DM/100455	2018.03.21	OMEGA SA (OMEGA AG) (OMEGA LTD.), CH	Ceas; mecanism de mișcare a ceasului / Watch; watch movement / Montre; mouvement de montre	2	2023.03.21	15/2018
10-07	DM/098816	2017.12.08	TISSOT SA (TISSOT AG) (TISSOT LTD), CH	Cutie pentru ceas / Watch case / Boîte de montre	1	2022.12.08	22/2018
10-07	DM/098865	2017.12.04	BLANCPAIN SA, CH	Cadran / Dial / Cadran	1	2022.12.04	22/2018
10-07	DM/099038	2017.12.18	MONTRES JAQUET DROZ SA (MONTRES JAQUET DROZ AG) (MONTRES JAQUET DROZ LTD.), CH	Cadrane; greutate oscilante / Dials; oscillating weights / Cadrans; masse oscillantes	5	2022.12.18	24/2018
10-07	DM/099091	2017.12.20	BLANCPAIN SA, CH	Cadran / Dial / Cadran	1	2022.12.20	24/2018
10-07	DM/099118	2017.12.21	MONTRES BREGUET S.A., CH	Brățări pentru ceasuri / Watch bracelets / Bracelets de montres	2	2022.12.21	24/2018
12-08	DM/101271	2018.01.19  <b>2017.07.20, 004112308, EM</b>	FERRARI S.P.A., IT	Automobile / Cars / Voitures	4	2023.01.19	22/2018

1	2	3	4	5	6	7	8
23-03	DM/099388	2017.05.24	SC BIODOME EUROPE SRL, RO	Cazane de încălzire; cupă pentru peleți pentru cazan de încălzire; turbulator pentru cazanul de încălzire; cazane de încălzire centrală / Heating boilers; bowl for pellets for heating boiler; turbulator for heating boiler; central heating boilers / Chaudières de chauffage; bol à pellets pour chaudière de chauffage; turbulateur pour chaudière de chauffage; chaudières de chauffage central	8	2022.05.24	4/2018
25-02	DM/098603	2017.09.08	LEBEDENKO OLEH, UA	Panouri pentru uși / Door panels / Panneaux de portes	19 (1, 6, 20, 21, 23, 24, 25, 26, 27, 68, 69, 70, 71, 72, 74, 75, 92, 95, 96)	2022.09.08	48/2017
32-00	DM/101607	2018.02.20  <b>2017.08.22, 004159507-0001, EM;</b> <b>2017.08.22, 004159507-0003, EM;</b> <b>2017.08.22, 004159507-0002, EM</b>	KAZAR FOOTWEAR SPÓLKA Z OGRANICZONĄ ODPOWIEDZIALNOŚCIĄ, PL	Motive pentru suprafață; ornament / Surface patterns; ornamentation / Motifs de surface; ornamentation	3	2023.02.20	25/2018
12-08	DM/101271	2018.01.19  <b>2017.07.20, 004112308, EM</b>	FERRARI S.P.A., IT	Automobile / Cars / Voitures	4	2023.01.19	22/2018
23-03	DM/099388	2017.05.24	SC BIODOME EUROPE SRL, RO	Cazane de încălzire; cupă pentru peleți pentru cazan de încălzire; turbulator pentru cazanul de încălzire; cazane de încălzire centrală / Heating boilers; bowl for pellets for heating boiler; turbulator for heating boiler; central heating boilers / Chaudières de chauffage; bol à pellets pour chaudière de chauffage; turbulateur pour chaudière de chauffage; chaudières de chauffage central	8	2022.05.24	4/2018
25-02	DM/098603	2017.09.08	LEBEDENKO OLEH, UA	Panouri pentru uși / Door panels / Panneaux de portes	19 (1, 6, 20, 21, 23, 24, 25, 26, 27, 68, 69, 70, 71, 72, 74, 75, 92, 95, 96)	2022.09.08	48/2017

1	2	3	4	5	6	7	8
32-00	DM/101607	2018.02.20  2017.08.22, 004159507-0001, EM; 2017.08.22, 004159507-0003, EM; 2017.08.22, 004159507-0002, EM	KAZAR FOOTWEAR SPÓLKA Z OGRANICZONĄ ODPOWIEDZIAL NOSCIĄ, PL	Motive pentru suprafață; ornament / Surface patterns; ornamentation / Motifs de surface; ornementation	3	2023.02.20	25/2018

## ND4L Lista desenelor și modelelor industriale reînnoite în Republica Moldova conform Aranjamentului de la Haga, aranjate în ordinea numerelor de înregistrare internațională

Se publică următoarele date: numărul curent, numărul înregistrării internaționale, titularul, codul țării conform normei ST.3 OMPI, numărul de desene și modele industriale reînnoite, data expirării reînnoirii, numărul BOPI în care a fost publicată înregistrarea internațională, numărul Buletinului de Desene și Modele Internaționale (IDB) în care a fost publicată reînnoirea

Nr. crt.	(11) Nr. înregistrării	(73) Titular, cod ST.3 OMPI	(28) Nr. de desene și modele industriale reînnoite	(17) Data expirării reînnoirii	(44) Nr. BOPI	Nr. IDB
1	DM/045488	SONY INTERACTIVE ENTERTAINMENT INC., JP	3	2023.10.13(4R)	3/1999	42/2018
2	DM/064460	SWATCH AG (SWATCH S.A.) (SWATCH LTD.), CH	1	2023.10.15(3R)	5/2004	42/2018
3	DM/065054	BEAUTE PRESTIGE INTERNATIONAL, FR	1	2023.09.29(3R)	10/2004	40/2018
4	DM/081925	ROLEX SA, CH	3	2023.10.08(1R)	12/2014	41/2018
5	DM/081933	SWATCH AG (SWATCH SA) (SWATCH LTD.), CH	2	2023.10.15(1R)	1/2015	42/2018
6	DM/082045	SFS ACQUISITION, LLC., US	3	2023.10.01(1R)	10/2014	40/2018
7	DM/083239	GEORG NEUMANN GMBH, DE	10	2023.10.08(1R)	2/2015	41/2018



## VI



# **Modificări intervenite în statutul juridic al cererilor și titlurilor de protecție a obiectelor de proprietate industrială / Amendments in the legal status of applications and titles of protection of industrial property objects**

În prezenta Secțiune sunt publicate modificările intervenite în situația juridică a cererilor și titlurilor de protecție: modificări ale denumirilor solicitanților/titularilor, ale adreselor acestora; date despre cererile retrase, respinse, repuse în termenele omise; titluri de protecție anulate, revalidate; decăderi din drepturi; date privind contractele de cesiune, licență, gaj și franchising; lista eratelor.

In the present Section there are published amendments made in the legal status of applications and titles of protection: amendments of the applicants/rightowners names, addresses thereof; data on withdrawn, rejected, refiled in the omitted terms applications; cancelled, reinstated titles of protection; deprivations of rights; data on assignment, license, pledge and franchising agreements; errata.

## Lista modificărilor

Se publică următoarele date: numărul curent, obiectul de proprietate industrială, numărul depozitului, numărul titlului de protecție, numărul BOPI, datele inițiale, datele modificate

Nr crt	OPI	Nr. depozit	Nr. titlu- lui de protecție	Nr. BOPI	Date inițiale	Date modificate
1	Cerere de înregistrare a mărcii	040916	-	9/2017	(540) 	(540) 
2	Cerere de înregistrare a mărcii	042200	-	5/2018	(540)  (531) 01.01.05; 01.11.08; 27.05.01.	(540) <b>JUSTCONSULT</b>  (531) 27.05.01.
3	Mărci	003911 003928 003929  005104  015515  027123  029596  032528  035896  036453	2R 2858 2R 2872 2R 2873  2R 4762  R 12909  21380  22891  25222  27439  27774	1/1996 4/2005 3/2015  12/1996 7/1997 12/2005 2/2016  6/2005 12/2005 11/2014  9/2010 7/2011  11/2011 8/2012  5/2013 5/2014  12/2014 11/2015  4/2015 2/2016	(730) 1007 Market Street, Wilmington, Delaware 19898, Statele Unite ale Americii	(730) 974 Centre Road, Wilmington, DE 19805, Statele Unite ale Americii

## Lista contractelor de cesiune

Se publică următoarele date: numărul curent, obiectul de proprietate industrială, numărul și data depozitului, numărul titlului de protecție, numărul BOPI, date despre cedent, date despre cesionar, numărul și data înregistrării contractului

Nr. crt.	OPI	Nr. și data depozitului	Nr. titlului de protecție	Nr. BOPI	Date despre cedent	Date despre cesionar	Nr. și data înregistrării contractului
1	2	3	4	5	6	7	8
1	Marcă	023948 2008.08.08	18600	12/2008 10/2009 9/2018	(730) IUTE CREDIT S.R.L., întreprindere cu capital străin, organizație de microfinanțare, MD Str. Ismail nr. 86/4, MD-2001, Chișinău, Republica Moldova	(730) AS IuteCredit Europe, EE  Rotermanni Tn 5-26, Tallinn, 10111, Estonia	3028 2018.10.02
2	Marcă	018081 2005.11.15	R 14684	11/2006 4/2007 7/2016	(730) PEICOV Piotr, MD  Str. Iurie Gagarin nr. 33 ap.1, MD-7422, Tvardița, Taraclia, Republica Moldova	(730) MOLDAVSCHII STANDART S.R.L., întreprindere cu capital străin, fabrică de vinuri și divinuri, MD Str. Iu. Gagarin nr. 30, MD-7422, Tvardița, Taraclia, Republica Moldova	3029 2018.10.02
3	Marcă	021920 2007.09.13	R 18718	4/2009 9/2009 12/2011 6/2017	(730) DayMen Canada Acquisition ULC, CA 2800 Park Place, 666 Burrard Street Vancouver, British Columbia CANADA V6C 2Z7, Canada	(730) Vitec Holdings Italia Srl, IT Via Valsugana 100, 36022 Cassola (VI), Italia	3030 2018.10.02
4	Marcă	007795 1998.05.13	R 7517	3/2000 9/2000 8/2009	(730) STMicroelectronics N.V., NL WTC Schiphol Airport, Schiphol Boulevard 265 NL-1118 BH Schiphol Airport, Amsterdam, Olanda	(730) STMicroelectronics International N.V., NL Schiphol Boulevard 265, 1118 BH Schiphol, Olanda	3031 2018.10.02
5	Marcă	038911 2016.05.17	29094	7/2016 2/2017	(730) CUCEIAȘ Anton, MD  Str. Deputatskaia nr. 40, MD-3926, Moscovei, Cahul, Republica Moldova	(730) KOLODYAZHNIY Alexei, UA Nikolai Bajan Str., 10, apt. 102, Harkov 61157, Ucraina	3032 2018.10.03
6	Marcă	000488 1994.01.25 111042, 1989.01.06, SU	2R 281	7/1994 2/1999 7/2005 11/2005 4/2009 2/2011	(730) Biarritz Holdings, S.à.r.l., LU 9-11, rue Louvigny, L-1946, Luxemburg	(730) Boardriders IP Holdings, LLC, US 5600 Argosy Circle, Suite 100, Huntington Beach, California 92649, Statele Unite ale Americii	3033 2018.10.04

1	2	3	4	5	6	7	8
7	Marcă	024207 2008.09.09	19095	1/2009 1/2010	(730) EȘAPAMENT Service S.R.L., MD Str. Albița nr. 36-A, MD-2002, Chișinău, Republica Moldova	(730) Eșapament Com S.R.L., MD Str. Fintinilor nr. 21, MD-2038, Chișinău, Republica Moldova	3034 2018.10.10
8	Mărci	024508 2008.10.31  024497 2008.10.31  024502 2008.10.31  024492 2008.10.31	19091  19235  19085  19172	1/2009 1/2010	(730) World Medicine Limited, reprezentanță, MD  Bd. Decebal nr. 139, MD-2060, Chișinău, Republica Moldova	(730) WM Marketing Service S.R.L., întreprindere mixtă, MD Str. Nicolae Milescu Spătarul nr. 23, ap. 41, MD-2075, Chișinău, Republica Moldova	3035 2018.10.10
9	Cerere de înregistrare a mărcii	042211 2018.03.26	-	5/2018	(730) VELOCORD S.R.L., MD  Str. Trandafirilor nr. 1/a, MD-4201, Ștefan- Vodă, Republica Moldova	(730) VEGA TRADE COMPANY LIMITED, CN Unit B, 9/F, Lockhart Centre, Shanghai, Pudong new district, Hunan road bld. 3665, office 30, China	3036 2018.10.11
10	Cerere de înregistrare a mărcii	041418 2017.11.01	-	2/2018	(730) BESCHIERU Nichita, MD Str. Nicolae Milescu Spătarul nr. 23, ap. 79, MD-2075, Chișinău, Republica Moldova	(730) PASCARU Adrian, MD Str. Nicolae Milescu Spătarul nr. 19, ap. 3, MD-2075, Chișinău, Republica Moldova	3037 2018.10.16
11	Mărci	004436 29.12.1994 134579, 1991.04.17, SU  009474 2000.07.11  009475 2000.07.11  009685 2000.10.10  021870 2007.09.05	2R 3337  R 8016  R 8068  R 8167  R 19503	3/1996 1/2005 11/2007 4/2011 1/2015  1/2001 6/2001 11/2007 4/2011  2/2001 7/2001 11/2007 4/2011  4/2001 9/2001 11/2007 4/2011  8/2008 2/2010 4/2011 10/2017	(730) Procter & Gamble Business Services Canada Company, CA Suite 800, 1959 Upper Water Street, P.O. Box 997 Halifax, Nova Scotia B3J 2X2, Canada	(730) The Gillette Company LLC, US  One Gillette Park, Boston, Massachusetts 02127, Statele Unite ale Americii	3039 2018.10.17

		040837 2017.07.04	30843	9/2017 6/2018			
12	Marcă	024233 2008.09.11	20298	12/2008 8/2010 11/2010	(730) BESARAB ALA, întreprindere individuală, MD Str. Milano nr. 21, MD-2071, Chișinău, Republica Moldova	(730) "FLOWERS CITY" S.R.L., MD  Str. Milano nr. 21, MD-2069, Chișinău, Republica Moldova	3040 2018.10.18

## Lista contractelor de cesiune parțială

Se publică următoarele date: numărul curent, obiectul de proprietate industrială, date despre certificatul de înregistrare, date despre certificatul rezultat în urma cesiunii parțiale, date despre cedent, date despre cesionar, clasele necesionate, clasele cesionate, numărul și data înregistrării contractului

Nr. crt.	OPI	Date despre certificate	Date despre cedent	Date despre cesionar	Clasele necesionate	Clasele cesionate	Nr. și data înregistrării contractului
1	Marcă	<i>Date despre certificatul de înregistrare:</i> (111) 23804 (210) 028716 (220) 02.03.2011 BOPI 5/2011 5/2013 <i>Date despre certificatul rezultat în urma cesiunii parțiale:</i> (111) 23804 A (210) 028716 (220) 02.03.2011	(730) BALABAN INTRAVEST S.R.L., societate comercială, MD MD-5024, Gura Căinarului, Florești, Republica Moldova	(730) CIBIZOV Denis, MD  Str-la Haltei nr. 1 B, MD-2023, Chișinău, Republica Moldova	(511) 32; 33; 35 - publicitate, cu excepția serviciilor de afișare; gestiunea afacerilor comerciale; administrare comercială; lucrări de birou; servicii de comercializare pentru terți prestate de supermarketuri, hipermarketuri, buticuri, magazine, gherete, chioșcuri și tarabe.	(511) 29 - carne, păsări și vânat; extracte din carne;	3041 2018.10.29

## Lista contractelor de licență

Se publică următoarele date: numărul curent, obiectul de proprietate industrială, numărul și data depozitului, numărul titlului de protecție, numărul BOPI, date despre licențiar, date despre licențiat, informații privind contractul de licență, numărul și data înregistrării contractului

Nr. crt.	OPI	Nr. și data depozitului	Nr. titlului de protecție	Nr. BOPI	Licențiar	Licențiat	Informații privind contractul de licență	Nr. și data înregistrării contractului
1	Mărci	039791 2016.11.24	30091	1/2017 12/2017	(730) Vasyl Ivanovych Psaryuk, UA  vul. Nezalezhnosti, 14, s. Tsyркunу Kharkivskiy raion, Kharkivska obl. 62441, Ucraina	(791) PROMELEC- TRO KHARKIV LLC, UA ul. Iskrinskaya, 37, building 35- A, Kharkov, 61001, Ucraina	1. Licență neexclu- sivă.  2. Termenul de acțiune al contractului din 17.10.2018 pentru toată perioada de valabilitate a mărcii.  3 Teritoriul de acți- une al contractului – Republica Moldova.	3038 2018.10.17

## Modificări în contractele de licență

În baza cererii nr. 3314 din 20.08.2018 privind modificarea contractului de licență neexclusivă nr. 2560 înregistrat la 17.12.2015 (BOPI nr. 1/2016), referitor la marca IR 1126036, încheiat între licențiarul Boguslavskaya Karina Irekowna, RU și licențiatul Akționernoe obșchestvo "Kazanskii jirovoi Kombinat", RU, se acceptă modificările în redacția Acordului Adițional din 31.07.2018, după cum urmează:

Se prelungește termenul de valabilitate al contractului până la data de 23.11.2019.

## FA9A Lista cererilor de brevet de invenție retrase

Se publică următoarele date: numărul curent, codul țării conform normei ST.3 OMPI, numărul depozitului, data depozitului, numărul BOPI în care a fost publicată cererea de brevet de invenție, articolul din Legea nr.50-XVI/2008 în baza căruia a fost retrasă cererea

Nr. crt.	Cod ST.3 OMPI	(21) Nr. depozit	(22) Data depozit	(41) Nr. BOPI	Art.
1	IN	a 2016 0019	2014.07.31	6/2016	art. 51(2)
2	IT	a 2016 0033	2014.10.01	8/2016	art. 51(2)

## FC9A Lista cererilor de brevet de invenție respinse

Se publică următoarele date: numărul curent, codul țării conform ST.3 OMPI, numărul depozitului, data depozitului, numărul BOPI în care a fost publicată cererea de brevet de invenție, articolul din Legea nr.50-XVI/2008 în baza căruia a fost respinsă cererea

Nr. crt.	Cod ST.3 OMPI	(21) Nr. depozit	(22) Data depozit	(41) Nr. BOPI	Art.
1	MD	a 2015 0061	2015.07.06	1/2017	art. 11
2	MD	a 2017 0095	2017.10.30	-	art. 10
3	MD	a 2018 0003	2018.02.08	-	art. 10
4	MD	a 2018 0045	2018.06.11	-	art. 32
5	MD	a 2018 0046	2018.06.11	-	art. 32

## FA9Y Lista cererilor de brevet de invenție de scurtă durată retrase

Se publică următoarele date: numărul curent, codul țării conform normei ST.3 OMPI, numărul depozitului, data depozitului, numărul BOPI în care a fost publicată cererea de brevet de invenție, articolul din Legea nr.50-XVI/2008 în baza căruia a fost retrasă cererea

Nr. crt.	Cod ST.3 OMPI	(21) Nr. depozit	(22) Data depozit	(41) Nr. BOPI	Art.
1	MD	s 2016 0124	2016.11.11	6/2018	art. 91 (1), (2)
2	MD	s 2017 0077	2017.06.17	-	art. 91 (1), (2)
3	MD	s 2017 0089	2017.07.20	-	art. 56

## FC9Y Lista cererilor de brevet de invenție de scurtă durată respinse

Se publică următoarele date: numărul curent, codul țării conform ST.3 OMPI, numărul depozitului, data depozitului, numărul BOPI în care a fost publicată cererea de brevet de invenție, articolul din Legea nr.50-XVI/2008 în baza căruia a fost respinsă cererea

Nr. crt.	Cod ST.3 OMPI	(21) Nr. depozit	(22) Data depozit	(41) Nr. BOPI	Art.
1	MD	s 2017 0128	2017.12.15	-	art. 12(2)
2	MD	s 2017 0140	2017.12.28	-	art. 12(2)
3	MD	s 2018 0006	2018.01.31	-	art. 12(2)

**MM4A Lista brevetelor de invenție a căror valabilitate  
a încetat înainte de termen prin neachitarea taxei de menținere  
în vigoare a brevetului, conform art. 68  
din Legea nr. 50-XVI/2008 (cu dreptul de restabilire)**

Se publică următoarele date: numărul curent, titularul și codul țării conform normei ST.3 OMPI,  
numărul brevetului, numărul depozitului, data depozitului, data încetării valabilității

Nr. crt.	(73) Titular, cod ST.3 OMPI	(11) Nr. brevet	(21) Nr. depozit	(22) Data depozit	Data încetării valabilității
1	BUX Mihail, MD	3666	a 2007 0116	2007.04.24	2018.04.24
2	SCURTU Dmitri, MD	3971	a 2009 0047	2009.04.29	2018.04.29
3	UNIVERSITATEA DE STAT DIN MOLDOVA, MD	4237	a 2012 0039	2012.04.24	2018.04.24
4	INSTITUTUL DE CHIMIE AL ACADEMIEI DE ȘTIINȚE A MOLDOVEI, MD	4248	a 2013 0021	2013.04.19	2018.04.19
5	UNIVERSITATEA DE STAT DIN MOLDOVA, MD	4295	a 2013 0019	2013.04.12	2018.04.12
6	INSTITUTUL DE CHIMIE AL ACADEMIEI DE ȘTIINȚE A MOLDOVEI, MD	4340	a 2013 0025	2013.04.30	2018.04.30

**MM4A Lista brevetelor de invenție  
a căror valabilitate a încetat înainte de termen  
prin neachitarea taxei de menținere în vigoare  
a brevetului, conform art. 68 din Legea nr. 50-XVI/2008,  
pentru care termenul de restabilire a expirat**

Se publică următoarele date: numărul curent, titularul și codul țării conform normei ST.3 OMPI,  
numărul brevetului, numărul depozitului, data depozitului, data încetării valabilității

Nr. crt.	(73) Titular, cod ST. 3 OMPI	(11) Nr. brevet	(21) Nr. depozit	(22) Data depozit	Data încetării valabilității
1	2	3	4	5	6
1	ELCON S.R.L., ÎNȚREPRINDERE MIXTĂ MOLDO-RUSĂ, MD	2843	a 2002 0142	2002.05.16	2017.05.16
2	BORDIAN Svetlana, MD; HIMICEVA Ludmila, MD; POSTOICO Alexei, MD	3485	a 2006 0135	2006.05.12	2017.05.12
3	POPESCU Liuba, MD; JUCOVSCI Constantin, MD; CARAUȘ Alexandru, MD	3830	a 2008 0147	2008.05.28	2017.05.28
4	MORARU Eugen, MD; NICOLAICIUC Oleg, MD	3989	a 2008 0149	2008.05.30	2017.05.30
5	UNIVERSITATEA DE STAT DIN MOLDOVA, MD	4179	a 2011 0051	2011.05.23	2017.05.23



1	2	3	4	5	6
6	INSTITUTUL DE CHIMIE AL ACADEMIEI DE ȘTIINȚE A MOLDOVEI, MD	4239	a 2012 0042	2012.05.15	2017.05.15
7	UNIVERSITATEA DE STAT DIN MOLDOVA, MD; INSTITUTUL DE FIZICĂ APLICATĂ AL ACADEMIEI DE ȘTIINȚE A MOLDOVEI, MD	4252	a 2012 0044	2012.05.31	2017.05.31
8	UNIVERSITATEA DE STAT DIN MOLDOVA, MD	4258	a 2012 0045	2012.05.31	2017.05.31
9	VACARCIUC Liviu, MD	4394	a 2014 0050	2014.05.21	2017.05.21

### MM4A Decăderi din drepturile ce decurg din brevetul de invenție prin neachitarea taxelor stabilite, conform articolului 60(5) din Legea nr. 50/2008

Se publică următoarele date: numărul curent, codul țării conform normei ST.3 OMPI, numărul brevetului, codul tipului de document, indicii de clasificare conform CIB, numărul depozitului, data depozitului, numărul BOPI în care a fost publicată hotărârea de acordare a brevetului, data decăderii din drepturi

Nr. crt.	Cod ST.3 OMPI	(11) Nr. brevet	(13) Codul tipului de document	(51) Indicii de clasificare	(21) Nr. depozit	(22) Data depozit	(45) Nr. BOPI	Data decăderii din drepturi
1	PL	4501	B1	<b>A61F 5/11</b> (2006.01)	a 2014 0043	2012.10.13	8/2017	2012.10.13

### MM9Y Lista brevetelor de invenție de scurtă durată a căror valabilitate a încetat înainte de termen prin neachitarea taxei de menținere în vigoare a brevetului, conform art. 68 din Legea nr. 50-XVI/2008 (cu dreptul de restabilire)

Se publică următoarele date: numărul curent, titularul și codul țării conform normei ST.3 OMPI, numărul brevetului, numărul depozitului, data depozitului, data încetării valabilității

Nr. crt.	(73) Titular, cod ST.3 OMPI	(11) Nr. brevet	(21) Nr. depozit	(22) Data depozit	Data încetării valabilității
1	2	3	4	5	6
1	UNIVERSITATEA TEHNICĂ A MOLDOVEI, MD	659	s 2013 0070	2013.04.18	2018.04.18
2	UNIVERSITATEA DE STAT DE MEDICINĂ ȘI FARMACIE "NICOLAE TESTEMIȚANU" DIN REPUBLICA MOLDOVA, MD	684	s 2013 0075	2013.04.23	2018.04.23
3	INSTITUTUL DE GENETICĂ, FIZIOLOGIE ȘI PROTECȚIE A PLANTELOR AL ACADEMIEI DE ȘTIINȚE A MOLDOVEI, MD	705	s 2013 0071	2013.04.19	2018.04.19
4	INSTITUTUL DE FIZICĂ APLICATĂ AL ACADEMIEI DE ȘTIINȚE A MOLDOVEI, MD	714	s 2013 0063	2013.04.01	2018.04.01

1	2	3	4	5	6
5	UNIVERSITATEA DE STAT DE MEDICINĂ ȘI FARMACIE "NICOLAE TESTEMIȚANU" DIN REPUBLICA MOLDOVA, MD	732	s 2013 0066	2013.04.12	2018.04.12
6	UNIVERSITATEA DE STAT DIN MOLDOVA, MD	754	s 2013 0076	2013.04.29	2018.04.29
7	LACUSTA Victor, MD; FALA Valeriu, MD; FALA Paula, MD	1080	s 2016 0060	2016.04.22	2018.04.22
8	URECHE Viorel, MD; ȚĂBĂRNĂ Gheorghe, MD; LUPAN Ion, MD	1083	s 2016 0044	2016.03.25	2018.03.25
9	ȘAVGA Nicolai, MD	1084	s 2016 0057	2016.04.19	2018.04.19

**MM9Y Lista brevetelor de invenție de scurtă durată  
a căror valabilitate a încetat înainte de termen  
prin neachitarea taxei de menținere în vigoare  
a brevetului, conform art. 68 din Legea nr. 50-XVI/2008  
pentru care termenul de restabilire a expirat**

Se publică următoarele date: numărul curent, titularul și codul țării conform normei ST.3 OMPI,  
numărul brevetului, numărul depozitului, data depozitului, data încetării valabilității

Nr. crt.	(73) Titular, cod ST.3 OMPI	(11) Nr. brevet	(21) Nr. depozit	(22) Data depozit	Data încetării valabilității
1	INSTITUTUL DE TEHNICĂ AGRICOLĂ "MECAGRO", MD	254	s 2010 0007	2010.01.15	2016.01.15
2	INSTITUTUL DE TEHNICĂ AGRICOLĂ "MECAGRO", MD	238	s 2010 0008	2010.01.15	2016.01.15
3	UNIVERSITATEA DE STAT DE MEDICINĂ ȘI FARMACIE "NICOLAE TESTEMIȚANU" DIN REPUBLICA MOLDOVA, MD	191	s 2010 0016	2010.01.21	2015.01.21
4	BOGUSLAVSCHI Nicolai, MD	678	s 2013 0007	2013.01.21	2016.01.21
5	ȘCIGOREV Iuri, MD	811	s 2013 0083	2013.05.15	2017.05.15
6	SCLIFOS Valeriu, MD; BORZENCOVA Oxana, MD; SERBINOVICI Natalia, MD	737	s 2013 0088	2013.05.20	2017.05.20
7	CHETRUȘ Viorica, MD; NICOLAU Gheorghe, MD	781	s 2014 0007	2014.01.17	2016.01.17
8	IAȚUC Igor, MD	872	s 2014 0064	2014.05.15	2017.05.15
9	CHIABURU Simona, MD	890	s 2014 0077	2014.05.30	2017.05.30
10	PRIDA Ivan, MD	933	s 2015 0009	2015.01.29	2017.01.29
11	PRIDA Ivan, MD	951	s 2015 0010	2015.01.29	2017.01.29
12	GAȚCAN Ștefan, MD	966	s 2015 0011	2015.01.29	2017.01.29
13	PRIDA Ivan, MD	952	s 2015 0013	2015.01.30	2017.01.30
14	CIHAN Constantin, MD	955	s 2015 0067	2015.05.18	2017.05.18

## MK4Y Lista brevetelor de invenție de scurtă durată a căror durată de valabilitate a expirat

Se publică următoarele date: numărul curent, titularul și codul țării conform normei ST.3 OMPI, numărul brevetului, numărul depozitului, data depozitului, data expirării duratei de valabilitate

Nr. crt.	(73) Titular, cod ST.3 OMPI	(11) Nr. brevet	(21) Nr. depozit	(22) Data depozit	Data expirării duratei de valabilitate
1	CENTRUL NAȚIONAL ȘTIINȚIFICO-PRACTIC DE MEDICINĂ PREVENTIVĂ, MD	27	s 2008 0007	2008.10.24	2018.10.24
2	INSTITUTUL DE TEHNICĂ AGRICOLĂ "MECAGRO", MD	560	s 2012 0114	2012.08.02	2018.08.02
3	INSTITUTUL DE TEHNICĂ AGRICOLĂ "MECAGRO", MD	571	s 2012 0116	2012.08.10	2018.08.10

## ND4Y Lista brevetelor de invenție de scurtă durată al căror termen de valabilitate a fost prelungit

Se publică următoarele date: numărul curent, numărul brevetului, numărul depozitului, data depozitului, titularul, data expirării termenului de valabilitate a brevetului, data expirării termenului de valabilitate prelungit

Nr. crt.	(11) Nr. brevet	(21) Nr. depozit	(22) Data depozit	(73) Titular	Data expirării termenului de valabilitate a brevetului	Data expirării termenului de valabilitate prelungit
1	736	s 2013 0081	2013.05.14	GULPA Alexandru, MD	2019.05.14	2023.05.14

## Lista cererilor de înregistrare a mărcilor retrase

Se publică următoarele date: numărul curent, numărul de depozit, data de depozit, data retragerii cererii, motivele de retragere în conformitate cu Legea nr. 38-XVI/2008, numărul BOPI în care a fost publicată cererea de înregistrare a mărcii

Nr. crt.	(210) Nr. de depozit	(220) Data de depozit	Data retragerii	Motivele de retragere	Nr. BOPI
1	2	3	4	5	6
1	040005	2017.01.12	2018.10.03	Art. 44 (4) a	3/2017
2	040146	2017.02.10	2018.10.11	Art. 44 (4) a	3/2017
3	040190	2017.02.14	2018.10.03	Art. 44 (4) a	7/2017
4	040570	2017.04.28	2018.10.03	Art. 44 (4) a	6/2017
5	040603	2017.05.10	2018.10.11	Art. 44 (4) a	8/2017
6	040679	2017.05.24	2018.10.11	Art. 44 (4) a	7/2017
7	040715	2017.06.06	2018.10.03	Art. 44 (4) a	7/2017
8	040819	2017.06.27	2018.10.17	Art. 44 (4) a	8/2017

1	2	3	4	5	6
9	042286	2018.04.10	2018.10.17	Art. 44 (1)	6/2018
10	042287	2018.04.10	2018.10.17	Art. 44 (1)	6/2018
11	042288	2018.04.10	2018.10.17	Art. 44 (1)	6/2018
12	042289	2018.04.10	2018.10.17	Art. 44 (1)	6/2018
13	042290	2018.04.10	2018.10.17	Art. 44 (1)	6/2018
14	042301	2018.04.10	2018.10.17	Art. 44 (1)	6/2018
15	042302	2018.04.10	2018.10.17	Art. 44 (1)	6/2018
16	042303	2018.04.10	2018.10.17	Art. 44 (1)	6/2018
17	042375	2018.04.23	2018.10.17	Art. 44 (1)	7/2018
18	042376	2018.04.23	2018.10.17	Art. 44 (1)	7/2018
19	042377	2018.04.23	2018.10.17	Art. 44 (1)	7/2018
20	042470	2018.05.13	2018.10.23	Art. 44 (1)	7/2018

## Lista cererilor de înregistrare a mărcilor respinse

Se publică următoarele date: numărul curent, numărul de depozit, data de depozit, denumirea mărcii, solicitantul și codul țării conform normei ST.3 OMPI, data expedierii deciziei de respingere, numărul BOPI în care a fost publicată cererea de înregistrare a mărcii

Nr crt.	(210) Nr. de depozit	(220) Data de depozit	(540) Denumirea mărcii	(730) Solicitant cod ST.3 OMPI	Data expedierii deciziei de respingere	(441) Nr. BOPI
1	2	3	4	5	6	7
1	036451	2015.01.22	SOLLUS COLLECTION	ALIANȚA-VIN S.R.L., întreprindere mixtă, MD	2018.10.01	2/2015
2	038807	2016.04.26	MILLER	VINĂRIA-BARDAR S.A., întreprindere mixtă, fabrică de vinuri, MD	2018.10.01	6/2016
3	039317	2016.08.09	DVIN	ODAGIU Emil, MD	2018.10.25	9/2016
4	040656	2017.05.22	COCOS	CHISELIOV Aliona, MD	2018.10.31	9/2017
5	040747	2017.06.13	GRAN CENTENARIO	EX HACIENDA LOS CAMICHINES, S.A. DE C.V., a company organized and existing under the laws of Mexico, MX	2018.10.22	7/2017
6	040896	2017.07.18	ĂLI GRECO ĂLI GREKO	FROMER HOLDING LIMITED, CY	2018.10.01	1/2018
7	040897	2017.07.18	EL GRECO	FROMER HOLDING LIMITED, CY	2018.10.01	1/2018
8	040927	2017.07.19	FIRE	BULGARI WINERY S.R.L., întreprindere cu capital străin, MD	2018.10.25	10/2017
9	041004	2017.08.16	CU GÎNDUL ACASĂ	BALABAN INTRAVEST S.R.L., societate comercială, MD	2018.10.25	11/2017
10	041043	2017.08.18	BELARUS	GORNEA Eduard, RU	2018.10.12	11/2017
11	041044	2017.08.18	MINSK MINSC	GORNEA Eduard, RU	2018.10.12	11/2017
12	041161	2017.09.20	DINOTOPIA	KILOVATÎI Alexandr, MD	2018.10.25	12/2017
13	041189	2017.09.25	TOPMUSIC. MD	GUTIUM Alexandru, MD	2018.10.01	12/2017
14	041195	2017.09.26	MOBERRY	CONSULT LC S.R.L., MD	2018.10.25	11/2017
15	041323	2017.10.16	ITRIP. MD	CEBOTARI Mariana, MD	2018.10.25	2/2018
16	041325	2017.10.16	PHOENIX	CAZACU Radu, MD	2018.10.25	1/2018
17	041333	2017.10.12	TRANSFORMERS	Hasbro, Inc., USA	2018.10.19	1/2018
18	041355	2017.10.16	GRONA	Firm Grona LLC, UA	2018.10.12	11/2017
19	041558	2017.11.21	ADENIT FORTE ADENIT FORTE	GMP LTD, GE	2018.10.25	1/2018

1	2	3	4	5	6	7
20	041716	2017.12.11	SONCHUS	"Nertus Ltd" S.R.L., UA	2018.10.25	3/2018
21	041766	2017.12.19	M MAC EXTRA FILTER	BMJ Industries FZ-LLC,AE	2018.10.25	3/2018
22	041810	2017.12.27	ZUBR ZUBR	TEHNO-AS GRUP S.R.L., MD	2018.10.25	3/2018

## Lista certificatelor de înregistrare a mărcilor al căror termen de valabilitate a expirat (inclusiv termenul de grație) conform art. 16 (5) din Legea nr. 38-XVI/2008

Se publică următoarele date: numărul curent, numărul de ordine al înregistrării, numărul de depozit, denumirea mărcii, data expirării valabilității, titularul și adresa, codul țării conform normei ST.3 OMPI

Nr. crt.	(111/116) Nr. de ordine al înregistrării	(210) Nr. de depozit	(540) Denumirea mărcii	(181/186) Data expirării valabilității	(730) Titular și adresă, cod ST.3 OMPI
1	2	3	4	5	6
1	R 6498	007711	Я Ява ЗОЛОТАЯ	2018.04.09	Joint Stock Company "British American Tobacco - Yava", RU 9 Tretya Ulitsa Yamskogo Polya, Moscova 125124, Federația Rusă
2	R 6499	007712	Я Ява ЗОЛОТАЯ	2018.04.09	Joint Stock Company "British American Tobacco - Yava", RU 9 Tretya Ulitsa Yamskogo Polya, Moscova 125124, Federația Rusă
3	R 6500	007724	Pro-Fin	2018.04.16	BPB plc, GB Aldwych House, 81 Aldwych, London WC2B 4HQ, Regatul Unit
4	R 6501	007726	IPB INVESTPRIVATBAN K	2018.04.16	INVESTPRIVATBANK S.A., bancă comercială pe acțiuni, MD Str. A. Șciusev nr. 34, MD-2001, Chișinău, Republica Moldova
5	R 6524	007757	PRAG-3	2018.04.24	PRAG-3 S.R.L., firmă, MD Str. Petricani nr. 94, MD-2031, Chișinău, Republica Moldova
6	R 7384	007739	BONNE CHANCE	2018.04.21	VINĂRIA-BARDAR S.A., întreprindere mixtă, fabrică de vinuri, MD Str. Uzinelor nr. 3, MD-6811, Bardar, Ialoveni, Republica Moldova
7	R 7675	007729	ОДИНОКИЙ ПУТНИК	2018.04.17	EURO-ALCO S.A., MD Str. Bucuriei nr. 20, MD-2004, Chișinău, Republica Moldova
8	R 7676	007730	ЖОЗЕФИНА	2018.04.17	EURO-ALCO S.A., MD Str. Bucuriei nr. 20, MD-2004, Chișinău, Republica Moldova
9	R 7692	007696	РОЗОВАЯ ВОДА ROZOVAIA VODA	2018.04.03	VIORICA-COSMETIC S.A., MD Str. Mesager nr. 1, MD-2069, Chișinău, Republica Moldova
10	R 9530	007756	МАРИАННА	2018.04.23	MOLDAGROVIN S.R.L., MD Str. Korolenko nr. 6, MD-5301, Vulcănești, UTAG, Republica Moldova
11	R 9531	007755	МАНУЭЛА	2018.04.23	MOLDAGROVIN S.R.L., MD Str. Korolenko nr. 6, MD-5301, Vulcănești, UTAG, Republica Moldova

1	2	3	4	5	6
12	R 9532	007754	ЭМАНУЭЛЬ	2018.04.23	MOLDAGROVIN S.R.L., MD Str. Korolenko nr. 6, MD-5301, Vulcănești, UTAG, Republica Moldova
13	R 9533	007753	МИЛАГРОС	2018.04.23	MOLDAGROVIN S.R.L., MD Str. Korolenko nr. 6, MD-5301, Vulcănești, UTAG, Republica Moldova
14	17384	023243	Maître de Thé	2018.04.07	Obshchestvo s ogranichennoy otvetstvennost'yu "T.F.A. - Technologies Francaises Alimantaires", RU Build. 2, 3/5, Dobryninskiy 3d Lane, Moscow, RU-119049, Federația Rusă
15	17385	023306	Marcă tridimensională	2018.04.15	BOJO-VIN S.R.L., MD Str. Miciurin nr. 6, MD-2055, Vatra, Chișinău, Republica Moldova
16	17996	023064	KARYA TOUR	2018.04.10	MERAJI Nicolai, MD Str. Lesnaia nr. 1, MD-6112, Beșghioz, Ceadr-Lunga, Republica Moldova
17	18020	023203	DRAGOSH	2018.04.01	"Intel" S.R.L., RU Varshavskoe shose, 75 bl. 1, Moscova 117556, Federația Rusă
18	18050	023328	BONZA	2018.04.16	NEOSOLAR S.R.L., MD Bd. Moscova nr. 20, ap. 204, MD-2045, Chișinău, Republica Moldova
19	18051	023329	MAX F FIBER	2018.04.23	MOLDTELECOM S.A., MD Bd. Ștefan cel Mare și Sfint nr. 10, MD-2001, Chișinău, Republica Moldova
20	18165	023355	GENERAL INZOFF	2018.04.18	VOX-DESIGN S.R.L., MD Str. Mitropolit Varlaam nr. 80, MD-2012, Chișinău, Republica Moldova
21	18166	023356	VLAHOS	2018.04.18	VOX-DESIGN S.R.L., MD Str. Mitropolit Varlaam nr. 80, MD-2012, Chișinău, Republica Moldova
22	18175	023338	Объединённая Система Моментальных Платежей	2018.04.18	OSMP-M S.R.L., întreprindere mixtă, MD Str. București nr. 67, MD-2012, Chișinău, Republica Moldova
23	18280	023311	Farmacia UNU+ <small>O FARMACIE DE ÎNCREDERE</small>	2018.04.16	P&R PHARMA S.R.L., întreprindere mixtă, MD Str. Mitropolit Varlaam nr. 63, MD-2019, Chișinău, Republica Moldova
24	18312	023373	ZUSMAN	2018.04.22	ZUSMAN Lev, MD Str. Grădinilor nr. 60, ap. 27, MD-2005, Chișinău, Republica Moldova
25	18329	023230	IULUX	2018.04.03	M.C.F.-ENGROS GRUP S.R.L., societate comercială, MD Str. Ion Creangă nr. 32, MD-2064, Chișinău, Republica Moldova
26	18330	023374	Imago	2018.04.24	Casa Imago S.R.L., MD Str. Nicolae Bălcescu nr. 4, MD-2071, Chișinău, Republica Moldova
27	18331	023375	Casa de idei	2018.04.24	Casa Imago S.R.L., MD Str. Nicolae Bălcescu nr. 4, MD-2071, Chișinău, Republica Moldova
28	18332	023376	Valoare din idei	2018.04.24	Casa Imago S.R.L., MD Str. Nicolae Bălcescu nr. 4, MD-2071, Chișinău, Republica Moldova
29	18347	023056	Cratos, EC	2018.04.08	CHIMAGROMARKETING S.R.L., întreprindere cu capital străin, MD Str. Tighina nr. 65, of. 414, MD-2001, Chișinău, Republica Moldova
30	18350	023060	Antizlac 4 E.C	2018.04.08	CHIMAGROMARKETING S.R.L., întreprindere cu capital străin, MD Str. Tighina nr. 65, of. 414, MD-2001, Chișinău, Republica Moldova

1	2	3	4	5	6
31	18353	023303	POLY-FEED	2018.04.11	Haifa Chemicals Ltd., IL P.O. Box 10809 Haifa Bay 26120, Israel
32	18365	023267	Red TYRES	2018.04.24	AGROPIESE TGR GRUP S.R.L., întreprindere mixtă, MD Str. Alecu Russo nr. 18/1, MD-2044, Chişinău, Republica Moldova
33	18366	023279	Rubus	2018.04.16	RIONPAC S.R.L., întreprindere mixtă, MD Str. Valea Bîcului nr. 1/2, MD-2002, Chişinău, Republica Moldova
34	18369	023412	LUCRURILE BUNE NU SE LASĂ AŞTEPTATE	2018.04.29	EFES VITANTA MOLDOVA BREWERY S.A., întreprindere mixtă, MD Str. Uzinelor nr. 167, MD-2023, Chişinău, Republica Moldova
35	18391	023250	СДЕЛАЙ ЖИЗНЬ ВКУСНЕЕ! FERCETI	2018.04.07	CEBAN Gabriel, MD Bd. Cuza-Vodă nr. 40, ap. 72, MD-2060, Chişinău, Republica Moldova
36	18446	023227	АромаКристалл	2018.04.02	S.C. Johnson & Son, Inc., a Wisconsin corporation, US 1525 Howe Street Racine, Wisconsin 53403-2236, Statele Unite ale Americii
37	18447	023283	Брест-Литовская	2018.04.09	Otrîtoe acţiionerное obşchestvo "Savuşchin product", BY Ul. Ianchi Cupalî, 108, g. Brest, 224028, Belarus
38	18449	023352	Marcă figurativă	2018.04.18	HIGH TECH COMPUTER CORPORATION, TW No. 23, Xinghua Road, Taoyuan City, Taoyuan County 330, Taiwan
39	18450	023418	AZIPYRIN	2018.04.29	Balkanpharma Dupnitsa AD, BG 3 Samokovsko Chausse Str., 2600 Dupnitsa, Bulgaria
40	18520	023318	AROXOL COUNTRY	2018.04.15	Eureka Hellas S.A., GR Volos, Grecia
41	18527	023312	CADOURI	2018.04.21	CADOURI-LUX S.R.L., MD Str. Alecu Russo nr. 1, bloc 2, MD-2068, Chişinău, Republica Moldova
42	18528	023332	LOS PIRATOS	2018.04.16	STOG Grigore, MD Bd. Dacia nr. 53, ap. 54, MD-2062, Chişinău, Republica Moldova
43	18549	023334	CORSAR	2018.04.16	STOG Grigore, MD Bd. Dacia nr. 53, ap. 54, MD-2062, Chişinău, Republica Moldova
44	18558	023256	GEOGRAFIA GUSTULUI	2018.04.08	COLAJ S.R.L., MD Bd. Mircea cel Bătrân nr. 11, MD-2044, Chişinău, Republica Moldova
45	18580	023228	Haima	2018.04.03	HAIMA INVESTMENT GROUP CO., LTD., CN No. 2, Jinniu Road, Jinpan Industrial Development Area, Haikou, China
46	18581	023252	LAKEA	2018.04.07	NOVARTIS AG, CH CH-4002 BASEL, ELVEŢIA
47	18582	023291	РЕБОЗЕТ	2018.04.09	Novartis AG, CH 4002 Basel, Elveţia
48	18587	023337	ECOPRIM	2018.04.16	ECOPRIM S.R.L., societate comercială, MD Str-la 1 Molocanilor nr. 14, MD-2011, Codru, Chişinău, Republica Moldova
49	18589	023384	MYGUIDE	2018.04.22	MyGuide (Anguilla) Ltd., AI Caribbean Suite, The Valley, Anguilla TV1 11P, Anguilla
50	18602	023357	МИСТЕР ДЕЗ MISTER DEZ	2018.04.18	Obshchestvo s ogranichennoy otvetstvennostyu "MISTER DEZ", RU pr-kt. Elizarova d. 14, Sankt-Peterburg, RU-192148, Federaţia Rusă

1	2	3	4	5	6
51	18604	023223	SPAZALGIN-MP	2018.04.03	MEDPREPARATE S.R.L., întreprindere mixtă, MD Str. Grădina Botanică nr. 14, bloc 4, MD-2032, Chişinău, Republica Moldova
52	18612	023366	NIPPARTS	2018.04.21	DIADAN-LEX S.R.L., MD Str. Vasile Alecsandri nr. 84, MD-2012, Chişinău, Republica Moldova
53	18613	023367	AUTOFREN	2018.04.21	DIADAN-LEX S.R.L., MD Str. Vasile Alecsandri nr. 84, MD-2012, Chişinău, Republica Moldova
54	18614	023377	EXPEL	2018.04.22	CIOBANU Anatolie, MD Str. Alecu Russo nr. 3, MD-6401, Nisporeni, Republica Moldova
55	18615	023378	BLOO	2018.04.22	CIOBANU Anatolie, MD Str. Alecu Russo nr. 3, MD-6401, Nisporeni, Republica Moldova
56	18616	023379	AROMAIR	2018.04.22	CIOBANU Anatolie, MD Str. Alecu Russo nr. 3, MD-6401, Nisporeni, Republica Moldova
57	18617	023387	Via	2018.04.23	CIOBANU Anatolie, MD Str. Alecu Russo nr. 3, MD-6401, Nisporeni, Republica Moldova
58	18618	023390	HELLA	2018.04.23	DIADAN-LEX S.R.L., MD Str. Vasile Alecsandri nr. 84, MD-2012, Chişinău, Republica Moldova
59	18665	023299	ШОКОЛАДНЫЕ ЖЕМЧУЖИНЫ	2018.04.10	MARS, INCORPORATED, US 6885 Elm Street, McLean, Virginia 22101- 3883, Statele Unite ale Americii
60	18667	023420	MY MIXTURE	2018.04.29	Dunhill Tobacco of London Limited, GB Globe House, 4 Temple Place, London WC2R 2PG, Regatul Unit
61	18669	023381	KETAN-OFF КЕТАН-ОФФ	2018.04.22	SUN PHARMACEUTICAL INDUSTRIES LIMITED, IN SPARC, Tandalja, Vadodara - 390 020, Gujarat, India
62	18670	023382	Boi-nov Боли-нов	2018.04.22	SUN PHARMACEUTICAL INDUSTRIES LIMITED, IN SPARC, Tandalja, Vadodara - 390 020, Gujarat, India
63	18743	023216	RIM	2018.04.01	Research In Motion Limited, CA 295 Phillip Street, Waterloo, Ontario, N2L 3W8, Canada
64	18744	023217	RESEARCH IN MOTION	2018.04.01	Research In Motion Limited, CA 295 Phillip Street, Waterloo, Ontario, N2L 3W8, Canada
65	18745	023219	BLACKBERRY CURVE	2018.04.01	Research In Motion Limited, CA 295 Phillip Street, Waterloo, Ontario, N2L 3W8, Canada
66	18748	023222	BLACKBERRY PEARL	2018.04.01	Research In Motion Limited, CA 295 Phillip Street, Waterloo, Ontario, N2L 3W8, Canada
67	18754	023325	ТАЙ-НА ПРЕМИУМ Натур Продукт	2018.04.16	MARIBOR S.R.L., MD Str. Petru Rareş nr. 39, bloc 1, MD-2005, Chişinău, Republica Moldova
68	18755	023347	TAI-NA PREMIUM Natur Product	2018.04.17	MARIBOR S.R.L., MD Str. Petru Rareş nr. 39, bloc 1, MD-2005, Chişinău, Republica Moldova
69	18859	023393	LONDA COLOR ZA UPORNE SEDE	2018.04.24	Wella GmbH, DE Sulzbacher Straße 40, 65824 Schwalbach am Taunus, Germania
70	18860	023394	LONDA COLOR PENTRU FIRE ALBE DIFICILE	2018.04.24	Wella GmbH, DE Sulzbacher Straße 40, 65824 Schwalbach am Taunus, Germania



1	2	3	4	5	6
71	18861	023395	PENTRU FIRE ALBE DIFICILE	2018.04.24	Wella GmbH, DE Sulzbacher Straße 40, 65824 Schwalbach am Taunus, Germania
72	18879	023400	GERDA	2018.04.25	DIADAN-LEX S.R.L., MD Str. Vasile Alecsandri nr. 84, MD-2012, Chişinău, Republica Moldova
73	18892	023401	HELLER	2018.04.25	DIADAN-LEX S.R.L., MD Str. Vasile Alecsandri nr. 84, MD-2012, Chişinău, Republica Moldova
74	18893	023406	SPARKY	2018.04.25	DIADAN-LEX S.R.L., MD Str. Vasile Alecsandri nr. 84, MD-2012, Chişinău, Republica Moldova
75	18918	023296	BOGEMA	2018.04.25	GOMENIUK Iurii, MD Str. Bulgară nr. 64, ap. 60, MD-3100, Bălţi, Republica Moldova
76	18918A	023296	BOGEMA	2018.04.25	LOGHINOV Alexandr, MD Str. A. Russo nr. 61, ap. 126, MD-2044, Chişinău, Republica Moldova
77	18920	023403	SKIL	2018.04.25	DIADAN-LEX S.R.L., MD Str. Vasile Alecsandri nr. 84, MD-2012, Chişinău, Republica Moldova
78	18943	023417	CAREFREE ACTI-FRESH	2018.04.29	JOHNSON & JOHNSON, a corporation organized and existing under the laws of the State of New Jersey, US ONE JOHNSON & JOHNSON PLAZA, NEW BRUNSWICK, NEW JERSEY, 08933, STATELE UNITE ALE AMERICII
79	19035	023386	Le Ore RS	2018.04.25	LE ORE RS S.R.L., întreprindere mixtă, MD Str. Cahul nr. 19, MD-2005, Chişinău, Republica Moldova
80	19081	023383	NOVOKET HOBOKET	2018.04.22	RANBAXY LABORATORIES LIMITED, IN Plot No. 90, Sector - 32, Gurgaon - 122001, Haryana, India
81	19309	023218	BLACKBERRY UNITE!	2018.04.01	Research In Motion Limited, CA 295 Phillip Street, Waterloo, Ontario, N2L 3W8, Canada
82	19374	023293	Sim-Sim restaurant quick & casual	2018.04.10	FERALUX S.R.L., societate comercială, MD Str. Arborilor nr. 17, bloc 2, MD-2025, Chişinău, Republica Moldova
83	19560	023229	MCF En gros GRUP	2018.04.03	M.C.F.-ENGROS GRUP S.R.L., societate comercială, MD Str. Ion Creangă nr. 32, MD-2064, Chişinău, Republica Moldova
84	19632	023287	UN CHOCOLAT NOMME DESIR	2018.04.09	Kraft Foods France Intellectual Property S.A.S., FR 6 Av Réaumur, 92140 Clamart, Franţa
85	19633	023288	ШОКОЛАД, ЩО ПРОБУДЖУЄ БАЖАННЯ	2018.04.09	Kraft Foods France Intellectual Property S.A.S., FR 6 Av Réaumur, 92140 Clamart, Franţa
86	19719	023385	IDEAL CONSTRUCT	2018.04.23	DUO-EGO S.R.L., MD Bd. Moscova nr. 20, MD-2045, Chişinău, Republica Moldova
87	19808	023242	BILLA	2018.04.07	DIADAN-LEX S.R.L., MD Str. Vasile Alecsandri nr. 84, MD-2012, Chişinău, Republica Moldova
88	19898	023413	AVOQUE	2018.04.29	CHIRON Vitalie, MD Colina Puşkin nr. 18/1, ap. 8, MD-2005, Chişinău, Republica Moldova
89	20072	023300	CHOCOLATE PEARLS	2018.04.10	MARS, INCORPORATED, US 6885 Elm Street, McLean, Virginia 22101-3883, Statele Unite ale Americii
90	20080	023304	ECONOM	2018.04.11	T.D. ECONOM S.R.L., MD Str. Paris nr. 53, bloc 1, ap. 65, MD-2051, Chişinău, Republica Moldova

1	2	3	4	5	6
91	20126	023388	GLOBOL	2018.04.23	CIOBANU Anatolie, MD Str. Alecu Russo nr. 3, MD-6401, Nisporeni, Republica Moldova
92	20154	023600	ECOVIT	2018.04.16	ECOVIT S.R.L., întreprindere cu capital străin, fabrică de conserve, MD Str. Gh. Crestiuc nr. 1, MD-3601, Ungheni, Republica Moldova
93	20158	023330	СОРВАНЕЦ	2018.04.16	STOG Grigore, MD Bd. Dacia nr. 53, ap. 54, MD-2062, Chişinău, Republica Moldova
94	20159	023331	СЧАСТЛИВЧИК	2018.04.16	STOG Grigore, MD Bd. Dacia nr. 53, ap. 54, MD-2062, Chişinău, Republica Moldova
95	20160	023333	ТĂТУСА	2018.04.16	STOG Grigore, MD Bd. Dacia nr. 53, ap. 54, MD-2062, Chişinău, Republica Moldova
96	20295	023358	POWER WASH	2018.04.18	MUŞUC Victor, MD Str. Nicolae Grădescu nr. 5, ap. 52, MD-2002, Chişinău, Republica Moldova
97	20296	023359	ONYX	2018.04.18	MUŞUC Victor, MD Str. Nicolae Grădescu nr. 5, ap. 52, MD-2002, Chişinău, Republica Moldova
98	20302	023363	SAVA	2018.04.21	DIADAN-LEX S.R.L., MD Str. Vasile Alecsandri nr. 84, MD-2012, Chişinău, Republica Moldova

## Lista mărcilor valabilitatea înregistrării cărora expiră în aprilie 2019

Se publică următoarele date: numărul curent, numărul de ordine al înregistrării, numărul de depozit, denumirea mărcii, data expirării valabilității, titularul și codul țării conform normei ST.3 OMPI

Nr. crt.	(111/116) Nr. de ordine al înregistrării	(210) Nr. de depozit	(540) Denumirea mărcii	(181/186) Data expirării valabilității	(730) Titular, cod ST.3 OMPI
1	2	3	4	5	6
1	2R 7	000126	BARBICAN	2019.04.06	BRANDBREW S.A., LU
2	R 7146	008584	SUCCESS	2019.04.20	Dow AgroSciences LLC, a Delaware Limited Liability Company, US
3	R 7147	008591	DENTA RASK	2019.04.23	MARS, INCORPORATED, US
4	R 7149	008611	Marcă figurativă	2019.04.28	MARS, INCORPORATED, US
5	R 7150	008612	citi	2019.04.28	Citigroup Inc., corporație organizată și existentă conform legilor statului Delaware, US
6	R 7205	008556	OPUS	2019.04.05	OPUS ONE WINERY LLC, US
7	R 7209	008619	THE POWERPUFF GIRLS	2019.04.27	The Cartoon Network, Inc., US
8	R 7220	008575	QTRA	2019.04.13	Pfizer Products Inc., corporație organizată și existentă conform legilor statului Connecticut, US
9	R 7270	008561	COSMOPOLITAN	2019.04.09	HEARST COMMUNICATIONS, INC., corporație organizată și existentă conform legilor statului Delaware, US

1	2	3	4	5	6
10	R 7272	008563	COSMO	2019.04.09	HEARST COMMUNICATIONS, INC., corporație organizată și existentă conform legilor statului Delaware, US
11	R 7315	008601	RUMEON	2019.04.27	RUMEON S.R.L., MD
12	R 7439	008576	QSTED	2019.04.13	Pfizer Products Inc., corporație organizată și existentă conform legilor statului Connecticut, US
13	R 7906	008620	PEGAS ПЕГАС	2019.04.28	MOLDAVSCHII STANDART S.R.L., întreprindere cu capital străin, fabrică de vinuri și divinuri, MD
14	R 7915	008602	VALEA TRANDAFIRILOR ДОЛИНА РОЗ	2019.04.29	IMPERIAL VIN S.A., MD
15	R 8090	008614	INTERACTIV	2019.04.30	INTERACTIV S.A., MD
16	R 8281	008621	AROMA	2019.04.28	AROMA S.A., MD
17	19452	025255	AQUAFORTEX АКВАФОРТЕКС	2019.04.14	BERNENCO Valentina, MD
18	19542	025260	U U-PAY TERMINAL DE PLĂȚI ELECTRONICE	2019.04.28	UNIVERSALBANK S.A., bancă comercială, MD
19	19561	025232	НУРОФЕН	2019.04.02	Reckitt & Colman (Overseas) Limited, GB
20	19570	025134	FOTOMAX	2019.04.01	FOTOMAX S.R.L., MD
21	19571	025220	CAR ACCESSORIES KING COMPANY	2019.04.02	VITAUTOSIL S.R.L., societate comercială, MD
22	19572	025263	LSS Lanitron Smart Solutions	2019.04.10	Lanitron S.R.L., MD
23	19573	025273	BERATT	2019.04.17	TUTUN-CTC S.A., MD
24	19574	025275	MARENGO	2019.04.17	TUTUN-CTC S.A., MD
25	19575	025276	Medazur MedSpa	2019.04.17	Medazur Med Spa S.R.L., MD
26	19598	025254	БАБУЛИН BABULIN	2019.04.14	OMPRICO-INVEST S.R.L., MD
27	19647	025169	Aquella	2019.04.03	PALADI Oleg, MD
28	19683	025230	SOLEI	2019.04.02	GESTEX-COM S.R.L., societate comercială, MD
29	19684	025262	PALL MALL FAMOUS CHARCOAL SUPERSLIMS	2019.04.09	British American Tobacco (Brands) Inc., US
30	19685	025269	kitekat	2019.04.10	MARS, INCORPORATED, US
31	19686	025278	ZOCARDIS	2019.04.15	Menarini International Operations Luxembourg S.A., LU
32	19687	025279	ЗОКАРДИС	2019.04.15	Menarini International Operations Luxembourg S.A., LU
33	19688	025281	msi	2019.04.16	MICRO-STAR INT'L CO., LTD., CN
34	19689	025288	M blur	2019.04.17	Motorola Trademark Holdings, LLC, US
35	19690	025289	BLUR	2019.04.17	Motorola Trademark Holdings, LLC, US
36	19691	025287	МОТОВЛУР	2019.04.17	Motorola Trademark Holdings, LLC, US
37	19706	025222	АДАРТОЛ АДАПТОЛ	2019.04.01	Akciju sabiedriba "OLAINFARM", LV
38	19707	025223	ЭТАЦИЗИН ЭТАЦИЗИН	2019.04.01	Akciju sabiedriba "OLAINFARM", LV
39	19708	025224	FENCAROL ФЕНКАРОЛ	2019.04.01	Akciju sabiedriba "OLAINFARM", LV
40	19709	025225	FURAMAG ФУРАМАГ	2019.04.01	Akciju sabiedriba "OLAINFARM", LV
41	19710	025227	COMBODART	2019.04.01	SmithKline Beecham Limited, GB

1	2	3	4	5	6
42	19711	025258	СЛАВЕТНІ ДЖЕРЕЛА	2019.04.09	Joint Stock Company "RETAIL GROUP", UA
43	19712	025259	PALL MALL AMBER FAMOUS CHARCOAL SUPERSLIM	2019.04.09	British American Tobacco (Brands) Inc., US
44	19723	025252	NABAT	2019.04.07	BEREZOVSKI Victor, MD
45	19725	025242	Dimplex	2019.04.09	Viravi-Impex S.R.L., MD
46	19726	025243	excel International Education&Consul ting	2019.04.17	EXCEL Consulting S.R.L., întreprindere mixtă, centru de asistență educațională, MD
47	19727	025245	Чудное мгновение	2019.04.21	UNITED WINE COMPANY S.R.L., întreprindere mixtă, MD
48	19728	025257	ESSENTIAL	2019.04.10	Japan Tobacco Inc., JP
49	19729	025266	ŠKODA	2019.04.13	ŠKODA INVESTMENT a.s., CZ
50	19729A	025266	ŠKODA	2019.04.13	SKODA TRANSPORTATION a.s., CZ
51	19729B	025266	ŠKODA	2019.04.13	ŠKODA ELECTRIC a.s., CZ
52	19730	025267	ŠKODA	2019.04.13	ŠKODA INVESTMENT a.s., CZ
53	19730A	025267	ŠKODA	2019.04.13	SKODA TRANSPORTATION a.s., CZ
54	19730B	025267	ŠKODA	2019.04.13	ŠKODA ELECTRIC a.s., CZ
55	19731	025268	Marcă figurativă	2019.04.13	ŠKODA INVESTMENT a.s., CZ
56	19731A	025268	Marcă figurativă	2019.04.13	SKODA TRANSPORTATION a.s., CZ
57	19731B	025268	Marcă figurativă	2019.04.13	ŠKODA ELECTRIC a.s., CZ
58	19740	025240	AUTO LOTO	2019.04.06	OLARI Petru, MD
59	19746	025119	EURO Lumina	2019.04.03	EUROLUMINA S.R.L., MD
60	19749	025247	NUBY	2019.04.07	Admar International, Inc., US
61	19750	025246	Marcă figurativă	2019.04.10	AGENȚIA SERVICIIL PUBLICE, instituție publică, MD
62	19751	025256	АКВА ФОРТЕКС	2019.04.14	BERNENCO Valentina, MD
63	19774	025300	ИНГАВИРИН	2019.04.30	Obschestvo s ogranichennoy otvetstvennostyu "INGAPHARM", RU
64	19785	025285	WÜRDIG	2019.04.17	BEȘLEAGA Alexandru, MD
65	19807	025291	МАСМІРОР МАКМІРОР	2019.04.17	POLICHEM S.A., LU
66	19814	025270	Tulip SALON	2019.04.15	FRANȚUZ Victoria, MD
67	19830	025290	TREND	2019.04.17	TREND MICRO KABUSHIKI KAISHA, JP
68	19856	025282	BOND STREET FINE SILVER	2019.04.16	PHILIP MORRIS BRANDS SARL, CH
69	19857	025284	RIVER BLUE	2019.04.16	PHILIP MORRIS PRODUCTS S.A., CH
70	19887	025309	TWIX FINO	2019.04.24	MARS, INCORPORATED, US
71	19920	025304	FELOHEXAL	2019.04.21	NOVARTIS AG, CH
72	19924	025192	Il "Scurtu Dmitri" Nucușor Ulei de Nucă	2019.04.03	SCURTU DMITRI, întreprindere individuală, MD
73	19926	025233	ENZITON ЭНЗИТОН	2019.04.08	NEW TONE S.R.L., societate comercială, MD
74	19927	025207	PREMIER	2019.04.15	BESCHIERU Radu, MD
75	19928	025250	Marcă tridimensională	2019.04.07	BESCHIERU Radu, MD
76	19929	025264	ALFA	2019.04.10	Asociația Veteranilor Detașamentului cu Destinație Specială Antiteror „ALFA” a Serviciului de Informații și Securitate a Republicii Moldova, asociație obștească, MD

1	2	3	4	5	6
77	19940	025301	EL EURO LEASING	2019.04.22	EUROLEASING, întreprindere mixtă, MD
78	19941	025307	HELPER	2019.04.24	ALFA AGIL S.R.L., MD
79	19979	025302	СИТАHEXAL	2019.04.21	NOVARTIS AG, CH
80	19980	025303	OFLOHEXAL	2019.04.21	NOVARTIS AG, CH
81	19981	025131	ПОМОЩНИЦА	2019.04.06	CUHARCIUC Alexei, MD
82	19983	025221	FORCE	2019.04.02	VITAUTOSIL S.R.L., societate comercială, MD
83	19984	025241	ÖZCANLAR	2019.04.06	CROHIN Angela, MD
84	20009	025132	LUXY	2019.04.06	CUHARCIUC Alexei, MD
85	20010	025244	IMPERIUL APIS	2019.04.06	Vastdial & Co S.R.L., societate comercială, MD
86	20011	025251	EUROHOUSE	2019.04.07	MAZUR Corneliu, MD
87	20012	025265	AQUADOCTOR	2019.04.10	GALUPA Dumitru, MD
88	20046	025208	Tulip Vila	2019.04.13	TULIP GARDEN S.R.L., întreprindere cu capital străin, MD
89	20047	025271	BOCHEM	2019.04.15	BOCHEM Sp. z.o.o., PL
90	20064	025249	TRATTORIA DELLA NONNA	2019.04.08	CEBOTARESCU Dumitru, MD
91	20092	025316	DERO FLORI BALSAM	2019.04.28	UNILEVER N.V., NL
92	20103	025315	MAGGIORE MIO	2019.04.28	DOTCHIRNE PIDPRIEMSTVO "KONDITERSKA KORPORATZIA "ROSHEN"", UA
93	20106	025314	СТЕЖКИ-ДОРОЖКИ	2019.04.29	DOTCHIRNE PIDPRIEMSTVO "KONDITERSKA KORPORATZIA "ROSHEN"", UA
94	20167	025277	Super Mama	2019.04.15	DANII Claudia, MD
95	20219	025308	PRIMA	2019.04.23	FILATOV Oleg, MD
96	20240	025310	FERRUM LEK	2019.04.24	NOVARTIS AG, CH
97	20284	025280	GARDEROB	2019.04.17	MAXGRUP S.R.L., MD
98	20437	025238	Kesto	2019.04.03	Kiilto Oy, FI
99	20438	025239	Кесто	2019.04.03	Kiilto Oy, FI
100	20452	025313	LUMINARC	2019.04.28	ARC HOLDINGS, FR
101	20563	025261	CARGOS	2019.04.24	CargoInterPrim S.R.L., MD
102	20690	025226	NOOFEN НООФЕН	2019.04.01	Akciju sabiedriba "OLAINFARM", LV
103	20738	025283	MARLBORO GOLD EDGE [NOW]	2019.04.16	PHILIP MORRIS BRANDS SARL, CH
104	20802	025216	Sandra Attraction.	2019.04.10	SANDRILIONA S.R.L., societate comercială, MD
105	20803	025217	Sandra Seduction.	2019.04.10	SANDRILIONA S.R.L., societate comercială, MD
106	20804	025218	Sandra Inspiration.	2019.04.10	SANDRILIONA S.R.L., societate comercială, MD
107	20805	025219	Sandra Passion.	2019.04.10	SANDRILIONA S.R.L., societate comercială, MD
108	20806	025272	BONIKOL	2019.04.16	BOCHEM Sp. z.o.o., PL
109	21021	025317	STAUF	2019.04.28	STAUF Klebstoffwerk GmbH, DE
110	22917	025234	Prima LUXE	2019.04.02	ILCENCO Vsevolod, MD
111	22918	025235	Prima EXTRA	2019.04.02	ILCENCO Vsevolod, MD

## Lista duplicatelor certificatelor de înregistrare a mărcilor

Se publică următoarele date: numărul curent, numărul de ordine al înregistrării, titularul și adresa, codul țării conform normei ST.3 OMPI, data eliberării duplicatului

Nr. crt.	(111) Nr. de ordine al înregistrării	(730) Titular și adresă, cod ST.3 OMPI	Data eliberării duplicatului
1	R 13789	FLOAREA SOARELUI S.A., MD Str. 31 August nr. 6, MD-3121, Bălți, Republica Moldova	2018.10.12
2	2R 4528	BARZA ALBĂ S.A., MD Str. Victoriei nr. 49, MD-3101, Bălți, Republica Moldova	2018.10.29
3	2R 4620	BARZA ALBĂ S.A., MD Str. Victoriei nr. 49, MD-3101, Bălți, Republica Moldova	2018.10.29

## FA9L Lista desenelor și modelelor industriale retrase

Se publică următoarele date: numărul curent, numărul de depozit, data de depozit, numărul de desene și modele industriale, data adoptării hotărârii de retragere, numărul BOPI în care a fost publicată cererea

Nr. crt.	(21) Nr. de depozit	(22) Data de depozit	(28) Nr. de desene și modele industriale	Data de retragere	(43) Nr. BOPI
1	f 2017 0030	2017.06.14	6	2018.10.24	8/2017

## FC4L Lista desenelor și modelelor industriale respinse

Se publică următoarele date: numărul curent, numărul de depozit, data de depozit, numărul de desene și modele industriale (numărul desenului și modelului industrial), data adoptării hotărârii de respingere, numărul BOPI în care a fost publicată cererea

Nr. crt.	(21) Nr. de depozit	(22) Data de depozit	(28)(20) Nr. de desene și modele industriale (numărul desenului și modelului industrial)	Data de retragere	(43) Nr. BOPI
1	f 2017 0047	2017.10.27	6	2018.10.16	2/2018
2	f 2017 0048	2017.10.30	2	2018.10.16	1/2018
3	f 2017 0054	2017.12.05	2 (3, 4)	2018.10.16	3/2018
4	f 2018 0006	2018.01.24	4 (1, 9, 14, 15)	2018.10.30	3/2018

## FC9L Lista desenelor și modelelor industriale respinse în Republica Moldova conform Aranjamentului de la Haga, aranjate în ordinea numerelor de înregistrare internațională

Se publică următoarele date: numărul curent, numărul înregistrării internaționale,  
data înregistrării internaționale, data priorității, titularul, codul țării conform normei ST.3 OMPI,  
denumirea desenului și modelului industrial, clasele conform CIDMI, (numărul desenului și modelului  
industrial), numărul Buletinului de Desene și Modele Internaționale (IDB)  
în care a fost publicată cererea de înregistrare

Nr. crt.	(11) Nr. înregist- trării	(15) Data înregistrării  (23)(30) <b>Prioritate</b>	(73) Titular, cod ST.3 OMPI	(54) Denumirea desenului și modelului industrial	(51) Clase	(20) (nr. desenului și modelului industrial)	Nr. IDB
1	DM/098603	2017.09.08	LEBEDENKO OLEH, UA	Panouri pentru uși / Door panels / Panneaux de portes	25-02	81 (2, 3, 4, 5, 7, 8, 9, 10, 11, 12, 13, 14, 15, 16, 17, 18, 19, 22, 28, 29, 30, 31, 32, 33, 34, 35, 36, 37, 38, 39, 40, 41, 42, 43, 44, 45, 46, 47, 48, 49, 50, 51, 52, 53, 54, 55, 56, 57, 58, 59, 60, 61, 62, 63, 64, 65, 66, 67, 73, 76, 77, 78, 79, 80, 81, 82, 83, 84, 85, 86, 87, 88, 89, 90, 91, 93, 94, 97, 98, 99, 100)	48/2017

## MK4L Lista certificatelor de înregistrare a desenelor și modelelor industriale al căror termen de valabilitate a expirat (inclusiv termenul de grație) conform art. 14 din Legea nr. 161-XVI/2007

Se publică următoarele date: numărul curent, titularul și adresa, codul țării conform normei ST.3 OMPI,  
numărul certificatului, numărul de depozit, data de depozit, data expirării termenului de valabilitate

Nr. crt.	(73) Titular și adresă, cod ST.3 OMPI	(11) Nr. certificatului	(21) Nr. de depozit	(22) Data de depozit	(18) Data expirării termenului de valabilitate
1	2	3	4	5	6
1	COMPANY "ORIMI TRADE" LLC, RU 21, Gzhatskaya, RU-195220, Saint-Petersburg, Federația Rusă	1124	f 2008 0034	2008.04.29	2018.04.29
2	GÎRBU Anatolie, MD Str. Vasile Alecsandri nr. 4, MD-2091, Revaca, Chișinău, Republica Moldova	1504	f 2013 0031	2013.04.08	2018.04.08
3	GÎRBU Anatolie, MD Str. Vasile Alecsandri nr. 4, MD-2091, Revaca, Chișinău, Republica Moldova	1505	f 2013 0032	2013.04.08	2018.04.08

**MD - BOPI 11/2018**

1	2	3	4	5	6
4	GÎRBU Anatoлие, MD Str. Vasile Alecsandri nr. 4, MD-2091, Revaca, Chişinău, Republica Moldova	1506	f 2013 0033	2013.04.08	2018.04.08
5	GÎRBU Anatoлие, MD Str. Vasile Alecsandri nr. 4, MD-2091, Revaca, Chişinău, Republica Moldova	1508	f 2013 0036	2013.04.08	2018.04.08
6	GÎRBU Anatoлие, MD Str. Vasile Alecsandri nr. 4, MD-2091, Revaca, Chişinău, Republica Moldova	1509	f 2013 0037	2013.04.08	2018.04.08
7	GÎRBU Anatoлие, MD Str. Vasile Alecsandri nr. 4, MD-2091, Revaca, Chişinău, Republica Moldova	1510	f 2013 0038	2013.04.08	2018.04.08
8	GÎRBU Anatoлие, MD Str. Vasile Alecsandri nr. 4, MD-2091, Revaca, Chişinău, Republica Moldova	1531	f 2013 0034	2013.04.08	2018.04.08
9	BASÎL Ivan, MD Str. Academiei nr. 4, ap. 55, MD-2028, Chişinău, Republica Moldova  LACUSTA Igor, MD Str. Lech Kaczynski nr. 2/3, ap. 44, MD-2028, Chişinău, Republica Moldova  HAVRAC Vasilii, MD Str. Suceava nr. 119, ap. 6, MD-2051, Chişinău, Republica Moldova	1535	f 2013 0043	2013.04.22	2018.04.22
10	RACOVITĂ Daniel, MD Str. Cornişorului nr. 3, MD-4436, Sadova, Călăraşi, Republica Moldova	1550	f 2013 0042	2013.04.18	2018.04.18
11	ALEXEI Serghei, MD Str. Alba-Iulia nr. 196, bl. 1, ap. 159, MD-2071, Chişinău, Republica Moldova	1557	f 2013 0041	2013.04.16	2018.04.16
12	GÎRBU Anatoлие, MD Str. Vasile Alecsandri nr. 4, MD-2091, Revaca, Chişinău, Republica Moldova	1572	f 2013 0035	2013.04.08	2018.04.08
13	GHERMAN Andrei, MD Str. M. Sadoveanu nr. 4/6, ap. 40, MD-2044, Chişinău, Republica Moldova	1584	f 2013 0029	2013.04.01	2018.04.01



# VII



## **Comisia de Contestații a AGEPI / Appeals Board of AGEPI**



**Î**n prezenta Secțiune se publică informații privind rezultatele examinării contestațiilor depuse la Comisia de Contestații a AGEPI.

**T**his Section publishes information on the results of examination of appeals lodged with the Appeals Board of AGEPI.

## Lista contestațiilor examinate la Comisia de Contestații în luna octombrie 2018, în privința cărora procedura a fost finalizată

Se publică următoarele date: numărul curent, denumirea OPI, numărul și data depozitului, numărul titlului de protecție, solicitantul sau titularul, contestatarul, data depunerii și obiectul contestației, data examinării contestației, rezultatul examinării contestației

Nr. crt.	Denumirea OPI  Nr. și data depozitului/ Nr. titlului de protecție  Solicitant / Titular	Contestatar	Data depunerii și obiectul contestației	Data examinării contestației	Rezultatul examinării contestației
1	2	3	4	5	6
1	<p>Marcă națională</p>  <p>040935 2017.07.27</p> <p>BOICO Eugeniu, MD</p>	BOICO Eugeniu, MD	2018.07.26 Împotriva Deciziei de respingere totală a cererii de înregistrare a mărcii	2018.10.23	<p><b>1. Se acceptă</b> revendicarea contestatarului, în temeiul scrisorii de acord prezentate.</p> <p><b>2. Se abrogă</b> Decizia Direcției mărci și design industrial din 2018.05.30 și <b>se acceptă</b> înregistrarea mărcii solicitate pentru totalitatea produselor și serviciilor revendicate în cerere din clasele 16, 35, 41.</p> <p><b>3. Se transmite</b> dosarul în Direcția mărci și design industrial pentru continuarea procedurilor.</p>
2	<p>Marcă națională</p> <p>BioR</p> <p>040132 2017.02.07</p> <p>RUDIC Valeriu, MD</p>	The PARFUMS CRISTIAN DIOR, FR	2018.07.27 Împotriva înregistrării mărcii	2018.10.23	<p><b>1. Se respinge</b> revendicarea contestatarului.</p> <p><b>2. Se menține în vigoare</b> Decizia Direcției mărci și design industrial din 2018.06.15.</p> <p><b>3. Se transmite</b> dosarul în Direcția mărci și design industrial pentru continuarea procedurilor.</p>
3	<p>Marcă națională</p>  <p>038716 2016.04.06</p> <p>AVANTE S.R.L., MD</p>	CHIRIAC Grigore, MD	2017.03.30 Împotriva Deciziei de respingere totală a cererii de înregistrare a mărcii	2018.10.23	<p><b>1. Se acceptă</b> revendicarea contestatarului.</p> <p><b>2. Se abrogă</b> Decizia Direcției mărci și design industrial din 2017.03.10 și <b>se acceptă</b> înregistrarea mărcii solicitate pentru totalitatea produselor revendicate în cerere din clasa 04.</p> <p><b>3. Se transmite</b> dosarul în Direcția mărci și design industrial pentru continuarea procedurilor.</p>

1	2	3	4	5	6
4	<p>Marcă națională HEXORAL</p> <p>036849 2015.04.06</p> <p>Johnson &amp; Johnson, a corporation organized and existing under the laws of New Jersey, US</p>	<p>Johnson &amp; Johnson, a corporation organized and existing under the laws of New Jersey, US</p>	<p>2016.07.01 Împotriva Deciziei de respingere totală a cererii de înregistrare a mărcii</p>	2018.10.23	<p><b>1. Se acceptă</b> revendicarea contestatarului.</p> <p><b>2. Se abrogă</b> Decizia Direcției mărci și design industrial din 2016.05.03 și <b>se acceptă</b> înregistrarea mărcii solicitate pentru totalitatea produselor revendicate în cerere din clasa 05.</p> <p><b>3. Se transmite</b> dosarul în Direcția mărci și design industrial pentru continuarea procedurilor.</p>
5	<p>Marcă internațională réell'e</p> <p>IR 1339197 2016.04.08</p> <p>dm-drogerie markt GmbH + Co. KG, DE</p>	<p>dm-drogerie markt GmbH + Co. KG, DE</p>	<p>2018.07.31 Împotriva Deciziei de respingere totală a cererii de înregistrare a mărcii</p>	2018.10.23	<p><b>1. Se respinge</b> revendicarea contestatarului.</p> <p><b>2. Se menține în vigoare</b> Decizia Direcției mărci și design industrial din 2018.05.31.</p> <p><b>3. Se transmite</b> dosarul în Direcția mărci și design industrial pentru continuarea procedurilor.</p>
6	<p>Marcă internațională</p>  <p>IR 1334351 2017.02.03</p> <p>FIGUERAS SEATING SOLUTIONS, S.L., ES</p>	<p>FIGUERAS SEATING SOLUTIONS, S.L., ES</p>	<p>2018.07.26 Împotriva Deciziei de respingere totală a cererii de înregistrare a mărcii</p>	2018.10.23	<p><b>1. Se acceptă</b> revendicarea contestatarului.</p> <p><b>2. Se abrogă</b> Decizia Direcției mărci și design industrial din 2018.05.07 și <b>se acceptă</b> protecția mărcii solicitate pentru totalitatea produselor revendicate în cerere din clasa 20.</p> <p><b>3. Se transmite</b> dosarul în Direcția mărci și design industrial pentru continuarea procedurilor.</p>
7	<p>Marcă internațională</p>  <p>IR 1290944 2015.12.21</p> <p>THE NIKKA WHISKY DISTILLING CO., LTD., JP</p>	<p>THE NIKKA WHISKY DISTILLING CO., LTD., JP</p>	<p>2018.07.26 Împotriva Deciziei de respingere totală a cererii de înregistrare a mărcii</p>	2018.10.23	<p><b>1. Se acceptă</b> revendicarea contestatarului.</p> <p><b>2. Se abrogă</b> Decizia Direcției mărci și design industrial din 2018.05.31 și <b>se acceptă</b> protecția mărcii solicitate pentru totalitatea serviciilor revendicate în cerere din clasa 43.</p> <p><b>3. Se transmite</b> dosarul în Direcția mărci și design industrial pentru continuarea procedurilor.</p>
8	<p>Marcă internațională CORTEFIEL</p> <p>IR 982864 2008.07.24</p> <p>CORTEFIEL, S.A., ES</p>	<p>CORTEFIEL, S.A., ES</p>	<p>2018.07.18 Împotriva Deciziei de respingere totală a cererii de înregistrare a mărcii</p>	2018.10.23	<p><b>1. Se acceptă</b> revendicarea contestatarului.</p> <p><b>2. Se abrogă</b> Decizia Direcției mărci și design industrial din 2018.05.31 și <b>se acceptă</b> protecția mărcii solicitate pentru totalitatea serviciilor revendicate în cerere din clasa 35.</p> <p><b>3. Se transmite</b> dosarul în Direcția mărci și design industrial pentru continuarea procedurilor.</p>

1	2	3	4	5	6
9	<p>Marcă internațională APPLE MUSIC CONNECT</p> <p>IR 1291586 2015.11.26</p> <p>Apple Inc., US</p>	Apple Inc., US	<p>2017.09.07</p> <p>Împotriva Deciziei de respingere parțială a cererii de înregistrare a mărcii</p>	2018.10.23	<p><b>1. Se acceptă</b> revendicarea contestatarului.</p> <p><b>2. Se abrogă</b> Decizia Direcției mărci și design industrial din 2017.07.07 și <b>se acceptă</b> protecția mărcii solicitate pentru totalitatea serviciilor revendicate în cerere din clasele 41, 45. Dreptul exclusiv nu se va extinde asupra elementelor verbale "MUSIC", "CONNECT".</p> <p><b>3. Se transmite</b> dosarul în Direcția mărci și design industrial pentru continuarea procedurilor.</p>
10	<p>Marcă internațională <b>AMERICAN SPIRIT</b></p> <p>IR 1314019 2016.08.12</p> <p>JT International SA, CH</p>	JT International SA, CH	<p>2018.07.20</p> <p>Împotriva Deciziei de respingere totală a cererii de înregistrare a mărcii</p>	2018.10.23	<p><b>1. Se acceptă</b> revendicarea contestatarului.</p> <p><b>2. Se abrogă</b> Decizia Direcției mărci și design industrial din 2018.07.10 și <b>se acceptă</b> protecția mărcii solicitate pentru următoarele produse din clasa 34: "tutun, brut sau prelucrat; tutun de fumat, tutun de pipă, tutun de rulat, tutun de mestecat, snus; țigări, trabucuri, țigări subțiri, tutun de prizat - toate produsele enumerate fiind de origine americană". Dreptul exclusiv nu se va extinde asupra elementului verbal "AMERICAN" cu excepția executării grafice deosebite.</p> <p><b>3. Se transmite</b> dosarul în Direcția mărci și design industrial pentru continuarea procedurilor.</p>

# IX

## **Decizii ale instanțelor judecătorești / Court decisions**

### **Cu privire la aplicarea sechestrului asupra OPI, înregistrate pe numele titularului Vacari Chiril**

Întru executarea Încheierii executorului judecătoresc Șapa Ludmila nr. 085s-986/2018 din 24.09.2018, privind executarea documentului executoriu nr. MAI04 314329 din 28.05.2018, emis de IP Ciocana, prin aplicarea sechestrului pe bunurile debitorului Vacari Chiril Serghei, c/p 2005005078524:

- se aplică sechestrul asupra operei de artă plastică conform certificatului seria AP nr. 5705 din 01.08.2017, titular Vacari Chiril, c/p 2005005078524;

- pe perioada aplicării sechestrului, se sistează orice procedură legală ce ține de statutul juridic al operei de artă plastică sus menționate, inclusiv transmiterea drepturilor asupra acesteia.

### **Cu privire la aplicarea interdicției asupra OPI, înregistrate pe numele titularului Tehnograda S.R.L., organizație de pază**

Întru executarea Încheierii executorului judecătoresc Iacob Miron nr. 010-1986/2018 din 27.09.2018, privind executarea documentului executoriu nr. 2-283/2018 din 04.07.2018 emis de Judecătoria Chișinău, sediul Ciocana, prin care s-a dispus aplicarea interdicției asupra bunurilor debitorului SRL „Tehnograda”, c/f 1006600023103:

- se aplică interdicția asupra mărcii combinate nr. 21963 din 02.12.2010, înregistrate pe numele titularului Tehnograda S.R.L., organizație de pază, str. Miron Costin nr. 7, of. 407, MD-2068, Chișinău, Republica Moldova, c/f 1006600023103;

- pe perioada aplicării interdicției, se sistează orice procedură legală ce ține de statutul juridic al mărcii sus-menționate, inclusiv transmiterea drepturilor asupra acesteia.

### **Cu privire la menținerea sechestrului asupra OPI, înregistrate pe numele titularului OMPRICO-INVEST S.R.L.,**

Întru executarea Hotărârii Judecătoria Orhei (sediul Telenești) din 01.10.2018 (dosarul nr. 2i-102/2018) privind constatarea insolvabilității și intentarea procedurii de insolvabilitate și menținerea măsurilor de asigurare asupra bunurilor debitorului OMPRICO-INVEST S.R.L., c/f 1003606005302:

- se menține sechestrul asupra mărcilor nr. R 7972, nr. R 10312, nr. R 10329, nr. 19598, înregistrate pe numele titularului OMPRICO-INVEST S.R.L., c/f 1003606005302, str. Florilor nr. 1, MD-5400, Rezina, Republica Moldova, aplicat conform Ordinului Directorului General AGEPI nr. 122 din 07.07.2014 în temeiul Încheierii Curții de Apel Chișinău din 12.06.2014 (dosar nr. 2i-279/14) și menținut conform Ordinului Directorului General AGEPI nr. 137 din 06.08.2018 în temeiul Încheierii Judecătoria Orhei (sediul Telenești) din 06.07.2018 (dosar nr. 2i-102/18).

**Cu privire la aplicarea sechestrului  
asupra OPI, înregistrate pe numele  
titularului Vasilachi Serghei**

Întru executarea Încheierii Executorului judecătoresc Șapa Ludmila nr. 085-1287/2018 din 05.10.18 privind executarea documentului executoriu t/e. 2-502/18 din 13.09.2018, emis de Judecătoria Anenii Noi, sediul Central prin aplicarea sechestrului pe bunurile debitorului Vasilache Serghei Mihail, c/p 0971502257446:

- se aplică sechestrul asupra cotei-părți a cotitularului Vasilachi Serghei, deținute asupra operelor muzicale conform certificatelor seria OM nr. 3515 din 19.10.2012 și seria OM nr. 3516 din 19.10.2012, înregistrate pe numele cotitularilor Vasilachi Serghei și Plugari Natalia;

- pe perioada aplicării sechestrului, se sistează orice procedură legală ce ține de statutul juridic al operelor muzicale sus menționate, inclusiv transmiterea drepturilor asupra acestora.

**Cu privire la menținerea sechestrului  
asupra OPI, înregistrate pe numele  
titularului NEW NEXT S.R.L.,  
întreprindere mixtă**

Întru executarea Încheierii executorului judecătoresc Diana Niculița nr. 015-849/2018 din 24.10.2018, privind executarea documentului executoriu nr. 2r-1733/17 din 11.10.2018, emis de Curtea de Apel Chișinău, prin care s-a dispus aplicarea sechestrului pe bunurile debitorului S.R.L. „New Next”, IDNO 1008600018743:

- se menține sechestrul asupra mărcilor nr. 20515 din 12.11.2009, nr. 20655 din 24.11.2009; mărcii internaționale nr. IR 1153745 din 12.02.2013, înregistrate pe numele titularului NEW NEXT S.R.L., întreprindere mixtă, IDNO 1008600018743, aplicat conform Ordinului Directorului General AGEPI nr. 134 din 24.07.2018, în temeiul Încheierii executorului judecătoresc Șapa Ludmila nr. 085-1231/2018 din 14.06.2018, privind executarea documentului executoriu 2c-221/2018 din 14.06.2018, emis de Judecătoria mun. Chișinău, sediul Ciocana, prin care s-a dispus aplicarea sechestrului pe bunurile debitorului.

**Cu privire la aplicarea sechestrului  
asupra OPI, înregistrate pe numele  
titularului RNP Pharmaceuticals S.R.L.,  
întreprindere mixtă**

Întru executarea Încheierii executorului judecătoresc Diana Niculița nr. 015-849/2018 din 24.10.2018, privind executarea documentului executoriu nr. 2r-1733/17 din 11.10.2018, emis de Curtea de Apel Chișinău, prin care s-a dispus aplicarea sechestrului pe bunurile debitorului S.R.L. RNP-Pharmaceuticals, IDNO 1003600055143:

- se aplică sechestrul asupra mărcilor nr. 23592 din 06.03.2012, nr. 23735 din 06.03.2012, nr. 26047 din 27.09.2013, înregistrate pe numele titularului RNP Pharmaceuticals S.R.L., întreprindere mixtă, IDNO 1003600055143;

- pe perioada aplicării sechestrului, se sistează orice procedură legală ce ține de statutul juridic al OPI sus-menționate, inclusiv transmiterea drepturilor asupra acestora.





# X

## Monitor

În prezenta Secțiune se publică acte emise de Președintele, Parlamentul și Guvernul Republicii Moldova care reglementează protecția proprietății intelectuale în republică, ordine ale Directorului general al AGEPI, comunicate informative, comentarii și note explicative în baza acestora.

In this Section are published acts issued by the President, Parliament and Government of the Republic of Moldova governing the intellectual property protection in our republic, orders of the Director General of the AGEPI, informative communications, comments and other explanatory notes on base thereof.

**CLASIFICAREA INTERNAȚIONALĂ PENTRU  
DESENE ȘI MODELE INDUSTRIALE (CIDMI)  
(ediția a 12-a) \***

Clasa 01 -	Produse alimentare
Clasa 02 -	Articole de îmbrăcăminte și mercerie
Clasa 03 -	Articole de voiaj, cutii, umbrele și obiecte personale necuprinse în alte clase
Clasa 04 -	Perii
Clasa 05 -	Articole textile neconfectionate, materiale din fibre sintetice sau naturale
Clasa 06 -	Mobilier
Clasa 07 -	Articole de menaj necuprinse în alte clase
Clasa 08 -	Unelte și obiecte casnice din metal
Clasa 09 -	Ambalaje și recipiente pentru transportul sau păstrarea mărfurilor
Clasa 10 -	Ceasuri și alte aparate și instrumente de măsură, control și semnalizare
Clasa 11 -	Obiecte ornamentale
Clasa 12 -	Mijloace de transport și de ridicat
Clasa 13 -	Aparate de producere, distribuție sau transformare a energiei electrice
Clasa 14 -	Aparate de înregistrare, de telecomunicații și de prelucrare a datelor
Clasa 15 -	Mașini necuprinse în alte clase
Clasa 16 -	Aparate fotografice, cinematografice și optice
Clasa 17 -	Instrumente muzicale
Clasa 18 -	Mașini de birou și imprimerie
Clasa 19 -	Papetărie, articole de birou, materiale pentru arte și învățământ
Clasa 20 -	Echipamente pentru vânzări și publicitate, semne indicatoare
Clasa 21 -	Jocuri, jucării, corturi și articole sportive
Clasa 22 -	Arme, articole pirotehnice, articole pentru vânatoare, pescuit și pentru distrugerea dăunătorilor

---

\* Clasificarea Internațională pentru Desene și Modele Industriale (ediția a 12-a) va fi în vigoare de la 1 ianuarie 2019 și conform punctului 1 din Ordinul Directorului General al AGEPI nr. 214 din 8 noiembrie 2018 privind punerea în aplicare a CIDMI:

- a) În toate cererile de înregistrare a desenelor și/sau modelelor industriale cu data de depozit de 01.01.2019 sau posteroară acestei date desenele și/sau modelele industriale vor fi clasificate în conformitate cu ediția a 12-a a LOC;
- b) Nu vor fi reclasificate desenele și/sau modelele industriale:
  - incluse în cererile cu data de depozit anterior datei de 01.01.2019;
  - la reînnoirea înregistrării desenelor și/sau modelelor industriale;
- c) în conformitate cu recomandările Comitetului de experți al Uniunii Speciale referitor la Clasificarea Internațională a Desenelor și Modelelor Industriale, AGEPI va introduce abrevierea „LOC(12)” în documentele expediate, materialele publicate și în certificatele de înregistrare a Desenelor și Modelelor Industriale.

Clasa 23 -	Instalații pentru distribuția fluidelor, instalații sanitare, de încălzire, de ventilație și condiționare a aerului, combustibili solizi
Clasa 24 -	Utilaj medical și pentru laborator
Clasa 25 -	Construcții și elemente de construcții
Clasa 26 -	Aparate de iluminat
Clasa 27 -	Tutun și articole pentru fumători
Clasa 28 -	Produse farmaceutice și cosmetice, articole și aparate de toaletă
Clasa 29 -	Dispozitive și echipamente contra incendiilor, pentru prevenirea accidentelor și salvare
Clasa 30 -	Articole pentru îngrijirea și întreținerea animalelor
Clasa 31 -	Mașini și aparate pentru prepararea mâncărurilor și băuturilor necuprinse în alte clase
Clasa 32 -	Simboluri grafice și elemente grafice (logos), motive decorative pentru suprafețe, ornamente

## LISTA CLASELOR ȘI SUBCLASELOR CU NOTE EXPLICATIVE

### CLASA 01 - PRODUSE ALIMENTARE

Notă: a) Include produse alimentare pentru folosință umană, pentru animale și produse alimentare dietetice.

b) Nu cuprinde ambalaje (cl. 09).

- 01-01 Produse de brutărie, biscuiți, patiserie, paste făinoase și alte produse pe bază de cereale, ciocolată, produse de cofetărie, înghețată
- 01-02 Fructe, legume și produse din fructe și legume
- 01-03 Brânzeturi, unt și substituenți ai untului, alte produse lactate
- 01-04 Produse din carne și pește
- 01-05 Tofu și produse din tofu
- 01-06 Produse alimentare pentru animale
- 01-99 Diverse

### CLASA 02 - ARTICOLE DE ÎMBRĂCĂMINTE ȘI MERCERIE

Notă: Nu sunt incluse articole de îmbrăcăminte pentru păpuși (cl. 21-01), echipamente speciale de protecție împotriva incendiilor, pentru prevenirea accidentelor sau de salvare (cl. 29), haine pentru animale (cl. 30-01).

- 02-01 Lenjerie pentru dame, corsete, sutiene, îmbrăcăminte de noapte

Notă: a) Cuprinde corsete ortopedice și lenjerie de corp.

b) Nu cuprinde lenjerie de menaj (cl. 06-13).

- 02-02 Îmbrăcăminte

Notă: a) Cuprinde toate articolele vestimentare, inclusiv blănuri, costume de baie și de sport, haine ortopedice, cu excepția celor indicate la lit. b).

b) Nu cuprinde lenjerie de corp (cl. 02-01), nici articolele vestimentare incluse în clasele 02-03, 02-04, 02-05 sau 02-06.

02-03 Articole de șepcărie, pălării, căciuli

Notă: Cuprinde toate genurile de articole care acoperă capul, pentru bărbați, femei și copii.

02-04 Încălțăminte, ciorapi și șosete

Notă: Cuprinde încălțăminte specială de sport, cum ar fi încălțăminte pentru fotbal, schi, hochei pe gheață, pantofi și ciorapi ortopedici, inclusiv colanți, jambiere și articole de îmbrăcăminte similare.

02-05 Cravate, eșarfe și baticuri, fulare

Notă: Cuprinde toate accesoriile vestimentare "plate".

02-06 Mănuși

Notă: Cuprinde mănuși chirurgicale și mănuși de protecție din cauciuc sau plastic pentru menaj, pentru diverse meserii și pentru sport.

02-07 Mercerie și accesorii vestimentare

Notă: a) Cuprinde nasturi, agrafe pentru îmbrăcăminte, pentru pălării și pentru încălțăminte, șireturi, ace și echipament necesar pentru croitorie, tricotat sau brodat, accesorii vestimentare, cum ar fi jartiere, bretele, centuri.

b) Nu cuprinde fire și alte fibre (cl. 05-01), articole de pasmanterie (cl. 05-04), mașini de cusut, tricotat sau brodat (cl. 15-06), articole necesare croitoriei (casete sau tocure) (cl. 03-01).

02-99 Diverse

### **CLASA 03 - ARTICOLE DE VOIAJ, CUTII, UMBRELE ȘI OBIECTE PERSONALE NECUPRINSE ÎN ALTE CLASE**

03-01 Cufere, valize, serviete, poșete, portchei, etuiuri, adaptate pentru conținutul lor, portofele și articole similare

Notă: Nu cuprinde obiecte care servesc la transportul mărfurilor (cl. 09), etuiuri pentru țigări și țigarete (cl. 27-06).

03-02 Vacant

03-03 Umbrele, parasol, umbreluțe de soare și bastoane

03-04 Evantaie

03-05 Dispozitive de transportat și plimbat cu bebeluși și copii

Notă: Nu cuprinde dispozitive pentru transportul bebelușilor din cl. 06 și cl. 12.

03-99 Diverse

### **CLASA 04 - PERII**

04-01 Perii și măhuri pentru curățenie

Notă: Nu cuprinde perii pentru haine (cl. 04-02).

04-02 Perii și pensule de toaletă, perii pentru haine și încălțăminte

Notă: a) Prin "perii de toaletă" se înțeleg perii pentru îngrijire corporală, de exemplu: pentru păr, unghii sau dinți.

b) Nu cuprinde periuțe electrice pentru dinți [dispozitive] (cl. 28-03)

04-03 Perii pentru mașini

Notă: Prin "perii pentru mașini" se înțeleg periile încorporate în mașini sau vehicule speciale.

04-04 Perii și pensule pentru zugrăvit, pensule folosite pentru pregătirea bucatelor

04-99 Diverse

#### **CLASA 05 - ARTICOLE TEXTILE NECONFEȚIONATE, MATERIALE ÎN FOI DIN FIBRE SINTETICE SAU NATURALE**

Notă: a) Cuprinde toate articolele textile sau similare vândute la metru și neconfeționate.

b) Nu cuprinde articole confeționate (cl. 02 sau 06).

05-01 Fire

Notă: a) Cuprinde fire toarse și ață.

b) Nu cuprinde, de exemplu, frânghie, cablu de sârmă, sfoară, șnur (cl. 09-06).

05-02 Dantele

05-03 Broderii

05-04 Panglici, șireturi și alte articole pentru ornamentație decorativă

05-05 Articole textile

Notă: Cuprinde articole textile, țesute, tricotate sau fabricate în alt mod, prelate, fetru și loden.

05-06 Material sintetic sau natural în foi

Notă: a) Cuprinde materiale în foi singura caracteristică a cărora este ornamentația în plan sau textură, în particular cuprinde foi de tapet, linoleum și foi de plastic autoadezive, hârtie pentru ambalaje și hârtie sub formă de suluri (cu excepția celor indicate la lit. b).

b) Nu cuprinde hârtie de scris chiar și în sul (cl. 19-01), foi utilizate ca elemente de construcție, cum ar fi panouri murale și lambriuri (cl. 25-01).

05-99 Diverse

#### **CLASA 06 - MOBILIER**

Notă: a) Mobilele combinate care cuprind elemente caracteristice mai multor subclase sunt clasate la clasa 06-05.

b) Garniturile de mobilă în măsura în care pot fi considerate ca un singur model sunt clasate la clasa 06-05.

c) Nu cuprinde articole textile neconfeționate (cl. 05).

06-01 Scaune, bănci, fotolii și mobilă similară

Notă: a) Cuprinde toate tipurile de scaune și mobilă similară, așa ca bănci, canapele, divane (sofale), otomane, bănci pentru saună și sofale.

b) Cuprinde scaune pentru vehicule.

06-02 Paturi

Notă: a) Include saltele pe suporturi.

b) Nu cuprinde tipurile de scaune și mobilă similară (cl. 06-01), cum sunt băncile, canapelele, divanele (sofalele), otomanele, băncile pentru saună și sofalele.

06-03 Mese și mobilă similară

06-04 Biblioteci

- Notă: a) Cuprinde dulapuri, module cu sertare sau casete și rafturi.  
b) Cuprinde sicrie, căptușeală pentru sicriu și urne de crematoriu.

- 06-05 Mobile combinate  
06-06 Alte piese de mobilier și părți de mobilă  
06-07 Oglinzi și rame

Notă: Nu cuprinde oglinzi care țin de alte clase.

- 06-08 Cuiere  
06-09 Saltele și perne  
06-10 Perdele și storuri interioare  
06-11 Covoare, preșuri, rogojini și carpete  
06-12 Tapiserii  
06-13 Cuverturi, lenjerie de casă și de masă

Notă: Cuprinde huse pentru mobilă, cuverturi de pat și de masă (fețe de masă).  
06-99 Diverse

#### **CLASA 07 - ARTICOLE DE MENAJ NECUPRINSE ÎN ALTE CLASE**

- Notă: a) Cuprinde aparate și ustensile de menaj dirijate manual, chiar dacă sunt acționate de un motor.  
b) Nu cuprinde mașini și aparate pentru prepararea mâncărilor și băuturilor (cl. 31).

- 07-01 Veselă, sticlărie și porțelanuri

Notă: a) Cuprinde veselă din toate materialele, de asemenea vesela din hârtie sau din carton.  
b) Nu cuprinde ustensile și recipiente pentru bucătărie, cum ar fi cratițe de sticlă sau ceramică (cl. 07-02) și nici vasele sau ghivecele de flori, de asemenea veselă și pahare de sticlă și porțelan care sunt numai ornamentale (cl. 11-02).

- 07-02 Ustensile și recipiente pentru prepararea termică a alimentelor  
07-03 Tacâmuri pentru masă  
07-04 Aparate și ustensile acționate manual, pentru prepararea mâncărilor și băuturilor

Notă: a) Nu cuprinde ustensile și recipiente din clasa 07-02 și clasa 31.  
b) Nu include cuțite de bucătărie, cuțite pentru dezosarea cărnii (cl. 08-03).

- 07-05 Fiare de călcat, ustensile de spălat, curățat sau uscat

Notă: Nu cuprinde aparate electrocasnice care servesc la spălat, curățat sau uscat (cl. 15-05).

- 07-06 Alte ustensile de masă  
07-07 Alte recipiente de menaj  
07-08 Accesorii de șemineu  
07-09 Suporturi pentru aparate și ustensile de uz casnic  
07-10 Dispozitive pentru răcire și congelare și containere izoterme  
07-99 Diverse

**CLASA 08 - UNELTE ȘI OBIECTE CASNICE DIN METAL**

Notă: a) Cuprinde unelte dirijate manual, chiar dacă o forță mecanică înlocuiește forța musculară, de exemplu: ferăstraie electrice și mașini de găurit electrice.

b) Nu cuprinde mașini sau mașini-unelte (cl. 15 sau 31).

08-01 Unelte și dispozitive care servesc la găurit, frezat sau la lucrările de terasament

08-02 Ciocane și alte unelte și dispozitive similare

08-03 Unelte și dispozitive de tăiat

Notă: a) Cuprinde unelte și dispozitive care servesc la tăiat cu ferăstrăul.

b) Nu cuprinde cuțite de masă (cl. 07-03), unelte și dispozitive de tăiat de bucătărie (cl. 31), bisturie folosite în chirurgie (cl. 24-02).

08-04 Șurubelnițe și alte unelte și dispozitive similare

08-05 Alte unelte și dispozitive

Notă: a) Cuprinde unelte și dispozitive care nu sunt clasate sau care nu trebuie repartizate în alte subclase sau clase.

b) Cuprinde blocuri de șlefuire și discuri pentru mașini de șlefuit.

c) Nu cuprinde hârtie abrazivă (cl. 05-06).

08-06 Mânere, butoane și balamale

08-07 Dispozitive de zăvorâre sau de închidere

Notă: Nu cuprinde catarama [mercerie] (cl. 02-07) și inele de chei (cl. 03-01)

08-08 Mijloace de fixare, de susținere sau de montare, necuprinse în alte clase

Notă: a) Cuprinde cuie, șuruburi, buloane și piulițe.

b) Nu cuprinde articole de fixare destinate hainelor (cl. 02-07) sau de podoabă (cl. 11-01), nici articole de fixare utilizate în birouri (cl. 19-02).

08-09 Suporturi metalice pentru uși, ferestre, mobilă și articole similare, care nu sunt cuprinse în alte clase sau subclase

08-10 Rastele pentru biciclete și motocicletate

Notă: a) Cuprinde suporturi pentru reparații sau suporturi pentru parcare bicicletelor și motocicletelor.

b) Nu cuprinde suporturi retractabile ce sunt părți ale bicicletelor și motocicletelor (cl. 12-11).

08-11 Obiecte din metal pentru perdele

08-99 Diverse

Notă: Cuprinde cabluri neelectrice, indiferent de materialul din care sunt confecționate.

**CLASA 09 - AMBALAJE ȘI RECIPIENTE PENTRU TRANSPORTUL SAU PĂSTRAREA MĂRFURILOR**

09-01 Sticle, flacoane, borcane, damigene (butelii) și recipiente prevăzute cu un sistem sub presiune

Notă: a) Prin "borcane" se înțeleg acelea care servesc ca recipiente.

b) Nu cuprinde borcane considerate ca veselă (cl. 07-01) sau ghivece pentru flori (cl. 11-02).

- 09-02 Bidoane și butoaie
- 09-03 Cutii, casete, containere, cutii de conserve  
Notă: Cuprinde recipiente pentru transport.
- 09-04 Coșuri și panere
- 09-05 Saci, săculețe, tuburi și capsule  
Notă: a) Cuprinde saci și săculețe de plastic, cu sau fără mâner sau închizătoare.  
b) Prin "capsule" se înțeleg capsule utilizate ca ambalaj.
- 09-06 Frânghii și alte materiale de legat; cercuri de butoi
- 09-07 Mijloace și accesorii de închidere  
Notă: a) Cuprinde numai mijloace de închidere pentru ambalaje.  
b) Prin "accesorii" se înțeleg, de exemplu, dispozitive de dispersare și dozare încorporate în containere și atomizoare detașabile.
- 09-08 Palete și platforme pentru dispozitive de încărcare
- 09-09 Containere pentru deșeuri și gunoaie și suporturi pentru ele
- 09-10 Mânere și dispozitive de prindere pentru transportul sau manipularea ambalajelor și containerelor
- 09-99 Diverse

#### **CLASA 10 - CEASURI ȘI ALTE APARATE ȘI INSTRUMENTE DE MĂSURĂ, CONTROL ȘI SEMNALIZARE**

- Notă: Cuprinde instrumente și aparate electrice.
- 10-01 Orologii, pendule și deșteptătoare
- 10-02 Ceasuri de mână și de buzunar
- 10-03 Alte instrumente de măsurat timpul  
Notă: Cuprinde aparate de măsurat timpul cum ar fi parcometre, avertizoare cu sonerie utilizate în bucătărie și aparate similare.
- 10-04 Alte instrumente, aparate și dispozitive de măsură  
Notă: a) Cuprinde instrumente, aparate și dispozitive pentru măsurat temperatura, presiunea, greutatea, lungimea, volumul, mărimi electrice.  
b) Nu cuprinde exponometre (cl. 16-05).
- 10-05 Instrumente, aparate și dispozitive de control, securitate sau testare  
Notă: Cuprinde avertizoare de incendii sau de efracție și diferite tipuri de detectoare.
- 10-06 Aparat și dispozitive de semnalizare  
Notă: Nu cuprinde dispozitive de iluminat sau de semnalizare pentru vehicule (cl. 26-06).
- 10-07 Cutii, cadrane, ace și alte piese și accesorii ale instrumentelor de măsură, control și semnalizare  
Notă: Prin "cutii" se înțeleg carcasele ceasurilor de mână, orologiilor și toate carcasele care sunt parte integrantă din instrumentele al căror mecanism îl protejează, în afară de tocuri cu destinație specială (cl. 03-01) sau ambalaje (cl. 09-03).
- 10-99 Diverse



**CLASA 11 - OBIECTE ORNAMENTALE**

11-01 Articole de giuvaiergerie

- Notă: a) Cuprinde bijuterii de lux și imitații.  
b) Nu cuprinde ceasuri de mână (cl. 10-02).

11-02 Bibelouri, ornamente pentru masă, șemineu și de perete, vase și ghivece pentru flori

Notă: Cuprinde sculpturi, inclusiv cele cu părți mobile (mobiles) și statui.

11-03 Medalii și insigne

11-04 Flori, plante și fructe artificiale

11-05 Drapele, articole pentru decorații de sărbătoare

- Notă: a) Cuprinde ghirlande, banderole și decorații pentru pomul de Crăciun.  
b) Nu cuprinde lumânări (cl. 26-04).

11-99 Diverse

**CLASA 12 - MIJLOACE DE TRANSPORT ȘI DE RIDICAT**

- Notă: a) Cuprinde toate vehiculele: terestre, nautice, aeriene, spațiale și altele.  
b) Cuprinde părți, echipamente și accesorii care nu există decât în legătură cu un vehicul și care nu pot fi incluse în alte clase, aceste părți, echipamente și accesorii pentru vehicule vor fi clasate în subclasa vehiculului corespunzător sau în clasa 12-16, dacă sunt comune mai multor vehicule incluse în subclase diferite.  
c) Nu cuprinde, în principiu, părți, echipamente și accesorii pentru vehicule care pot fi clasificate într-o altă clasă; aceste părți, echipamente și accesorii vor fi cuprinse în aceeași clasă cu produsele de aceeași natură, adică cele care au aceeași funcție. Astfel, covoarele sau rogojinile pentru automobile vor fi clasificate la covoare (cl. 06-11); motoarele electrice pentru vehicule vor fi cuprinse în clasa 13-01 și motoarele neelectrice pentru vehicule, în clasa 15-01 (la fel și piesele acestor motoare); farurile automobilelor vor fi clasificate cu articolele de iluminat (cl. 26-06).  
d) Nu cuprinde modele micșorate de vehicule (cl. 21-01).

12-01 Vehicule cu tracțiune animală

12-02 Cărucioare de mână, roabe

12-03 Locomotive și material rulant pentru calea ferată sau orice vehicule pe șine

12-04 Teleferice, telescaune și teleschi

12-05 Elevatoare, aparate de ridicat sau de transportat

Notă: Cuprinde ascensoare, elevatoare, macarale, cărucioare-elevatoare și benzi rulante.

12-06 Nave și vase maritime

12-07 Avioane și alte vehicule spațiale

12-08 Automobile, autobuze și camioane

Notă: Cuprinde ambulanțe și mașini frigorifice.

12-09 Tractoare

12-10 Remorci de vehicule rutiere

Notă: Cuprinde rulote.

12-11 Biciclete și motocicletele

12-12 Cărucioare pentru copii, cărucioare pentru infirmi, brancarde

Notă: a) Prin "cărucioare pentru copii" se înțeleg cărucioare în care se transportă copiii.

b) Nu cuprinde cărucioare pentru copii ca jucării (cl. 21-01).

12-13 Vehicule cu destinații speciale

Notă: a) Cuprinde numai vehicule care nu sunt în mod special destinate transportului, de exemplu: mașini de curățat străzile, de stropit, mașini de pompieri, mașini de curățat zăpada și depanatoare.

b) Nu cuprinde mașini agricole cu caracter mixt (cl. 15-03), nici mașini portante pentru construcții sau geniu civil (cl. 15-04).

12-14 Alte vehicule

Notă: Cuprinde sănii și vehicule pe pernă de aer.

12-15 Pneuri, anvelope și lanțuri antiderapante pentru vehicule

12-16 Piese, echipamente și accesorii pentru vehicule, necuprinse în alte clase sau subclase

Notă: a) Nu cuprinde centuri de siguranță pentru scaunele vehiculelor (cl. 29-02), mânere ale portierelor pentru vehicule (cl. 08-06).

b) Nu cuprinde pantografe pentru locomotive electrice sau tramvaie (cl. 13-03)

12-17 Componente de infrastructură feroviară

Notă: Nu cuprinde șine și traverse de cale ferată (cl. 25-01), tamponane pentru terminale (cl. 25-99) și semnale de cale ferată (cl. 10-06).

12-99 Diverse

### **CLASA 13 - APARATE DE PRODUCERE, DISTRIBUȚIE SAU TRANSFORMARE A ENERGIEI ELECTRICE**

Notă: a) Cuprinde numai aparate care produc, distribuie sau transformă curentul electric.

b) Cuprinde, totuși, motoarele electrice.

c) Nu cuprinde aparate care funcționează cu energie electrică, de exemplu: ceasuri electrice (cl. 10-02), aparate pentru măsurat curentul electric (cl. 10-04).

13-01 Generatoare și motoare

Notă: Cuprinde motoare electrice pentru vehicule.

13-02 Transformatoare, redresoare, pile și acumulatori

13-03 Echipament pentru distribuția sau reglarea energiei electrice

Notă: Cuprinde conductoare, întrerupătoare și panouri de comandă

13-04 Echipament solar

Notă: Nu cuprinde colectoare de căldură solară (cl. 23-03).

13-99 Diverse

**CLASA 14 - APARATE DE ÎNREGISTRARE, DE TELECOMUNICAȚII  
ȘI DE PRELUCRARE A DATELOR**

- 14-01 Aparate de înregistrare sau de reproducere a sunetelor sau imaginilor  
Notă: Nu cuprinde aparate pentru fotocopiare sau cinema (cl. 16).
- 14-02 Aparate pentru prelucrarea informației, precum și aparate și dispozitive periferice
- 14-03 Aparate de telecomunicații, telecomenzi fără fir și radioamplificatoare  
Notă: Cuprinde aparate de telefon și televiziune, de asemenea aparate de radio.
- 14-04 Monitoare și pictograme  
Notă: Cuprinde monitoare și pictograme pentru produse ce aparțin altor clase.
- 14-05 Suporturi de înregistrare și stocare a datelor
- 14-06 Suporturi pentru echipament electronic, ne cuprinse în alte clase.
- 14-99 Diverse

**CLASA 15 - MAȘINI NECUPRINSE ÎN ALTE CLASE**

- 15-01 Motoare  
Notă: a) Cuprinde motoare neelectrice pentru vehicule.  
b) Nu cuprinde motoare electrice (cl. 13).
- 15-02 Pompe și compresoare  
Notă: Nu cuprinde pompe de mână sau de picior (cl. 08-05) sau pompe de incendiu (cl. 29-01).
- 15-03 Mașini agricole și forestiere  
Notă: a) Cuprinde pluguri și mașini mixte, care sunt în același timp mașini și vehicule, de exemplu: combină agricolă de secerat și balotat.  
b) Nu cuprinde unelte manuale (cl. 08).
- 15-04 Mașini pentru construcții și pentru minerit  
Notă: a) Cuprinde mașini utilizate pentru geniu civil și mașini autopropulsate, de exemplu: excavatoare, betoniere și drage.  
b) Nu cuprinde aparate de ridicat și macarale (cl. 12-05).
- 15-05 Mașini de spălat, curățat sau uscat  
Notă: a) Cuprinde aparate și mașini pentru tratarea lenjeriei și hainelor, cum sunt aparatele de călcat sau stoarcere.  
b) Cuprinde mașini de spălat și uscat vesela și instalații industriale de uscat.
- 15-06 Mașini textile, de cusut, tricotate sau brodate, inclusiv părțile lor integrante
- 15-07 Mașini și aparate de refrigerare  
Notă: a) Cuprinde aparate casnice de refrigerare.  
b) Nu cuprinde vagoane frigorifice (cl. 12-03) sau mașini frigorifice (cl. 12-08).
- 15-08 Vacant
- 15-09 Mașini-unelte, mașini-abrazive, mașini de turnătorie

- Notă: a) Cuprinde imprimante 3D.  
b) Nu cuprinde mașini pentru industria minieră, mașini de foraj și separatoare de materiale (cl. 15-99).

15-10 Mașini pentru umplere și ambalare

15-99 Diverse

### **CLASA 16 - APARATE FOTOGRAFICE, CINEMATOGRAFICE ȘI OPTICE**

- Notă: Nu cuprinde lămpi pentru fotografiere sau filmare (cl. 26-05).

16-01 Aparate de fotografiat și de filmat

16-02 Aparate de proiecție și vizionare (vizualizare)

16-03 Aparate de fotocopiat și de mărit

- Notă: Cuprinde aparate pentru microfilm și aparate de vizualizare a microfilmelor, de asemenea aparate de birou numite "de fotocopiat", care utilizează alte procedee decât fotografierea (în special procedee termice sau magnetice).

16-04 Aparate și ustensile pentru dezvoltat

16-05 Accesorii

- Notă: Cuprinde filtre pentru aparate foto, exponometre, trepiede, dispozitive pentru producerea blițului.

16-06 Articole optice

- Notă: a) Cuprinde ochelari (lunete) și microscop.

b) Nu cuprinde instrumente de măsură care includ dispozitive optice (cl. 10-04).

16-99 Diverse

### **CLASA 17 - INSTRUMENTE MUZICALE**

- Notă: Nu cuprinde truse pentru instrumente muzicale (cl. 03-01), nici aparate de înregistrare sau reproducere a sunetelor (cl. 14-01).

17-01 Instrumente cu clape

- Notă: Cuprinde orgi electronice sau de alt fel, acordeoane, pian mecanic sau de alt fel.

17-02 Instrumente de suflat

- Notă: Nu cuprinde orgi, armonice și acordeoane (cl. 17-01).

17-03 Instrumente cu coarde

17-04 Instrumente de percuție

17-05 Instrumente mecanice

- Notă: a) Cuprinde cutii muzicale.

b) Nu cuprinde instrumente muzicale cu clape (cl. 17-01).

17-99 Diverse

### **CLASA 18 - MAȘINI DE BIROU ȘI IMPRIMERIE**

18-01 Mașini de scris sau de calculat

- Notă: Nu cuprinde calculatoare și alte aparate incluse în clasa 14-02.

18-02 Mașini de tipărit (multiplicat)

Notă: a) Cuprinde mașini de cules, mașini și aparate de stereotipie, mașini tipografice, celelalte mașini de reprodus, de exemplu: mașini de multiplicat, mașini de tipărit ofset, de asemenea mașini de adresat, de francat și de anulare a timbrelor.

b) Nu cuprinde imprimante pentru calculatoare (cl. 14-02) și mașini de fotocopiat (cl. 16-03).

18-03 Caractere și semne tipografice

18-04 Mașini de legat, de cusut cu sârmă, de tăiat (hârtie)

Notă: Cuprinde mașini și dispozitive pentru tăiat hârtia, similare celor de mai sus.

18-99 Diverse

### **CLASA 19 - PAPETĂRIE, ARTICOLE DE BIROU, MATERIALE PENTRU ARTE ȘI ÎNVĂȚĂMÂNT**

19-01 Hârtie de scris, cărți de corespondență și pentru diferite ocazii

Notă: Cuprinde toate tipurile de hârtie, în sensul cel mai larg, care servesc pentru scris, desen, pictat, imprimat, de exemplu: calc, indigo, pentru ziare, plicuri, felicitări și cărți poștale ilustrate, felicitări muzicale.

19-02 Articole de birou

Notă: a) Cuprinde dispozitive utilizate în aparate de casă, cum ar fi cele pentru sortarea monedelor.

b) Anumite obiecte de birou vor fi clasificate în alte clase sau subclase, de exemplu: mobilierul de birou în clasa 06; mașinile și aparatele de birou în clasele 14-02; 16-03; 18-01; 18-02 sau 18-04; articolele de scris în clasa 19-01 sau 19-06 (vezi lista alfabetică).

19-03 Calendare

Notă: Nu cuprinde agende (cl. 19-04).

19-04 Cărți, caiete și alte obiecte cu aspect exterior asemănător

Notă: Cuprinde coperte de cărți, supracoperte, albume, agende și alte obiecte asemănătoare.

19-05 Vacant

19-06 Materiale și instrumente pentru scris de mână, desenat, pictat, sculptat, gravat sau pentru alte tehnici artistice

Notă: Nu cuprinde pensule (cl. 04-04), planșete de desen și aparate fixate pe aceste planșete (cl. 06-03) și hârtie de scris (cl. 19-01).

19-07 Materiale și aparate pentru învățământ

Notă: a) Cuprinde hărți de toate tipurile, globuri și planetarii.

b) Nu cuprinde aparate audio-video pentru învățământ (cl. 14-01).

19-08 Alte materiale tipărite

Notă: Cuprinde materiale publicitare.

19-99 Diverse

**CLASA 20 - ECHIPAMENTE PENTRU VÂNZĂRI ȘI PUBLICITATE, SEMNE INDICATOARE**

20-01 Aparate pentru vânzare automată

20-02 Echipament pentru vânzări și expoziții

Notă: Nu cuprinde articole de mobilier (cl. 06).

20-03 Semne indicatoare, firme și dispozitive publicitare

Notă: a) Cuprinde dispozitive pentru publicitate luminoasă și dispozitive publicitare mobile.

b) Nu cuprinde ambalaje (cl. 09), nici dispozitive de semnalizare (cl. 10-06).

20-99 Diverse

**CLASA 21 - JOCURI, JUCĂRII, CORTURI ȘI ARTICOLE SPORTIVE**

21-01 Jocuri și jucării

Notă: a) Cuprinde modele micșorate.

b) Nu cuprinde jucării pentru animale (cl. 30-99).

21-02 Aparate și articole de gimnastică și sport

Notă: a) Cuprinde aparate și articole de sport necesare practicării diverselor sporturi și care în mod normal nu au altă destinație, de exemplu: mingi de fotbal, schiuri și rachete de tenis, cu excepția tuturor celorlalte obiecte de sport care sunt clasificate în alte clase sau subclase în corespundere cu alte funcții (spre exemplu: canoe, ambarcațiuni (cl. 12-06), arme cu aer comprimat (cl. 22-01), covorașe de antrenament (06-11)).

b) Cuprinde, cu rezerva indicată la lit. a), aparate de antrenament, ca și aparatele și echipamentele necesare pentru practicarea jocurilor în aer liber.

c) Nu sunt cuprinse costume de sport (cl. 02), nici săniuțe și sănii (cl. 12-14).

21-03 Alte articole de amuzament și divertisment

Notă: a) Cuprinde caruseluri de bălci și automate pentru jocuri de noroc.

b) Nu cuprinde jocuri și jucării (cl. 21-01), nici celelalte articole clasificate în clasa 21-01 sau 21-02.

21-04 Corturi și accesorii pentru ele

Notă: a) Cuprinde prăjini, țărugi și alte accesorii similare.

b) Nu cuprinde celelalte articole de camping ce sunt incluse în alte clase, după propria lor natură, în special scaune (cl. 06-01), mese (cl. 06-03), farfurii (cl. 07-01) și rulote (cl. 12-10).

21-99 Diverse

**CLASA 22 - ARME, ARTICOLE PIROTEHNICE, ARTICOLE PENTRU VÂNĂTOARE, PESCUIT ȘI PENTRU DISTRUGEREA DĂUNĂTORILOR**

22-01 Arme cu proiectile

22-02 Alte arme

22-03 Muniții, rachete și articole pirotehnice

22-04 Ținte și accesorii pentru ele

Notă: Cuprinde dispozitive speciale de punere în mișcare a țintelor mobile.

22-05 Articole pentru vânătoare și pescuit

Notă: Nu cuprinde articole vestimentare (cl. 02), nici arme (cl. 22-01 sau 22-02).

22-06 Capcane, articole pentru distrugerea dăunătorilor

22-99 Diverse

**CLASA 23 - INSTALAȚII PENTRU DISTRIBUȚIA FLUIDELOR, INSTALAȚII SANITARE, DE ÎNCĂLZIRE, DE VENTILAȚIE ȘI CONDIȚIONARE A AERULUI, COMBUSTIBILI SOLIZI**

23-01 Instalații pentru distribuția fluidelor

Notă: Cuprinde robinete și armătura pentru ele.

23-02 Vacant

23-03 Echipamente pentru încălzire

23-04 Echipamente pentru ventilație și condiționare a aerului

23-05 Combustibili solizi

23-06 Aparate sanitare pentru igienă personală

23-07 Echipament pentru urinare și defecare

23-08 Alte echipamente și accesorii sanitare, ne cuprinse în alte clase sau subclase

23-99 Diverse

**CLASA 24 - UTILAJ MEDICAL ȘI PENTRU LABORATOR**

Notă: Prin "utilaj medical" se înțelege utilajul pentru chirurgie, stomatologie și medicină veterinară.

24-01 Aparate și utilaj pentru medici, spitale și laboratoare

24-02 Instrumente medicale, instrumente și ustensile de laborator

Notă: Cuprinde numai instrumente manuale.

24-03 Proteze

24-04 Articole de pansament și pentru îngrijire medicală

Notă: Cuprinde articole absorbante pentru pansament.

24-99 Diverse

**CLASA 25 - CONSTRUCȚII ȘI ELEMENTE DE CONSTRUCȚII**

25-01 Materiale de construcții

Notă: Cuprinde cărămizi, grinzi, profiluri, țigle, ardezie și panouri.

25-02 Părți de clădiri prefabricate sau preasamblate

Notă: a) Cuprinde ferestre, uși, stururi exterioare, părți interioare și grilaje.  
b) Nu cuprinde scări (cl. 25-04).

25-03 Case, garaje și alte construcții

25-04 Scări, scări imobile, schele

25-99 Diverse

**CLASA 26 - APARATE DE ILUMINAT**

- 26-01 Sfeșnice și candelabre
- 26-02 Torțe, lămpi și lanterne
- 26-03 Aparate pentru iluminat locurile publice
  - Notă: Cuprinde felinare de stradă, aparate pentru iluminarea scenelor și proiectoare pentru iluminare.
- 26-04 Surse luminoase, electrice sau neelectrice
  - Notă: Cuprinde becuri pentru lămpi electrice, plăci și tuburi luminoase și lumânări.
- 26-05 Lămpi, lămpi-etalon, lustre, aplice de pereți și de plafoane, abajururi, reflectoare, lămpi pentru proiectoare fotografice sau cinematografice
- 26-06 Dispozitive de iluminare pentru vehicule
- 26-99 Diverse

**CLASA 27 - TUTUN ȘI ARTICOLE PENTRU FUMĂTORI**

- 27-01 Tutun, trabucuri și țigări
- 27-02 Pipe, muștiucuri pentru trabucuri și țigări
- 27-03 Scrumiere
- 27-04 Chibrituri
- 27-05 Brichețe
- 27-06 Etuiuri pentru țigări și trabucuri, tabachere și pungi pentru tutun
  - Notă: Nu cuprinde ambalaje (cl. 09).
- 27-07 Țigări electronice
- 27-99 Diverse

**CLASA 28 - PRODUSE FARMACEUTICE ȘI COȘMETICE, ARTICOLE ȘI APARATE DE TOALETĂ**

- 28-01 Produse farmaceutice
  - Notă: a) Cuprinde și cele pentru animale.
  - b) Cuprinde produse chimice sub formă de casete, capsule, pastile, pilule și comprimate, de asemenea și cele destinate plantelor.
  - c) Nu cuprinde articole de pansament și bandaje (cl. 24-04).
- 28-02 Produse cosmetice
  - Notă: Cuprinde și cele pentru animale.
- 28-03 Articole de toaletă și aparate pentru cabinete cosmetologice
  - Notă: a) Cuprinde aparate de ras, aparate și dispozitive pentru masaj, epilat sau coafat.
  - b) Nu cuprinde perii de toaletă (cl. 04-02), nici articole și echipamente pentru animale (cl. 30-99).
- 28-04 Peruci și articole de înfrumusețare false
- 28-05 Odorizanți
- 28-99 Diverse



**CLASA 29 - DISPOZITIVE ȘI ECHIPAMENTE CONTRA INCENDIILOR,  
PENTRU PREVENIREA ACCIDENTELOR ȘI SALVARE**

29-01 Dispozitive și echipamente contra incendiilor

Notă: a) Cuprinde extincatoare de incendiu.

b) Nu cuprinde mașini de pompieri (cl. 12-13), furtunuri de incendiu și capete pentru ele (cl. 23-01).

29-02 Dispozitive și echipamente pentru prevenirea accidentelor și pentru salvare, necuprinse în alte clase

Notă: a) Cuprinde dispozitive și echipamente destinate animalelor.

b) Nu cuprinde căști (cl. 02-03), costume de protecție împotriva accidentelor (cl. 02-02, 02-04 sau 02-06).

29-99 Diverse

**CLASA 30 - ARTICOLE PENTRU ÎNGRIJIREA ȘI ÎNTREȚINEREA ANIMALELOR**

Notă: Nu cuprinde produse alimentare pentru animale (cl. 01), produse farmaceutice și cosmetice pentru animale (cl. 28-01 sau 28-02).

30-01 Îmbrăcăminte pentru animale

30-02 Țarcuri, colivii, cuști și adăposturi similare

Notă: Nu cuprinde construcții (cl. 25).

30-03 Troace, iesle și adăpătoare

30-04 Șelărie

Notă: Cuprinde zgărzi pentru animale.

30-05 Bice și pinteni

30-06 Așternuturi, cuiburi și mobilier pentru animale

Notă: Cuprinde stâlpi de zgâriat pentru pisici.

30-07 Stinghii și alte accesorii pentru cuști

30-08 Echipament pentru aplicarea dangalei, dangale și piedici

30-09 Stâlpi pentru legat

30-10 Echipamente pentru îngrijirea animalelor

30-11 Litiere și dispozitive pentru îndepărtarea excrementelor animale

30-12 Jucării pentru animale

30-99 Diverse

**CLASA 31 - MAȘINI ȘI APARATE PENTRU PREPARAREA MÂNCĂRURILOR  
SAU A BĂUTURILOR, NECUPRINSE ÎN ALTE CLASE**

Notă: Nu cuprinde ustensile, instrumente și aparate acționate manual pentru servirea sau prepararea mâncărurilor sau băuturilor (cl. 07), sau cuțite de bucătărie, cuțite pentru dezosarea cărnii (cl. 08-03).

31-00 Mașini și aparate pentru prepararea mâncărurilor sau băuturilor, necuprinse în alte clase

**CLASA 32 - SIMBOLURI GRAFICE ȘI ELEMENTE GRAFICE (LOGOS),  
MOTIVE DECORATIVE PENTRU SUPRAFEȚE, ORNAMENTE**

## Clasificarea internațională a produselor și serviciilor în scopul înregistrării mărcilor (CIPS), ediția a 11-a, versiunea 2019\*

### Produse

1. Produse chimice pentru utilizare în industrie, științe, fotografie, agricultură, horticultură și silvicultură; rășini artificiale în stare brută, materiale plastice în stare brută; compoziții extincatoare și de prevenire a incendiilor; preparate pentru călirea și sudura metalelor; materiale pentru tăbăcirea pieilor de animale; adezivi pentru utilizare în industrie; chituri și alte paste de umplutură; compost, îngrășăminte, fertilizanți; preparate biologice pentru utilizare în industrie și științe.
2. Vopsele, firmisuri, lacuri; substanțe de protecție contra ruginii și contra deteriorării lemnului; materiale colorante; coloranți; cerneluri pentru imprimare, marcare și gravare; rășini naturale în stare brută; metale sub formă de folie și pulbere utilizate în pictură, decorare, imprimare și artă.
3. Cosmetice și produse de toaletă nemedicinale; produse nemedicinale pentru îngrijirea dinților; articole de parfumerie, uleiuri esențiale; preparate pentru albit și alte substanțe pentru spălat; preparate pentru curățare, lustruire, degresare și șlefuire.
4. Uleiuri și grăsimi industriale; ceară; lubrifianți; produse pentru absorbția, umezirea și compactarea pulberilor; combustibili și substanțe pentru iluminat; lumânări și fitiluri pentru iluminat.
5. Produse farmaceutice, medicale și de uz veterinar; produse igienice de uz medical; substanțe și alimente dietetice de uz medical sau veterinar, alimente pentru sugari; suplimente dietetice pentru oameni și animale; plasturi, materiale pentru pansamente; materiale pentru plombarea dinților, ceară dentară; dezinfectante; produse pentru distrugerea animalelor dăunătoare; fungicide, erbicide.
6. Metale comune și aliajele lor; minereuri; materiale metalice pentru edificare și construcții; construcții transportabile metalice; cabluri și fire metalice neelectrice; produse de feronerie metalică; containere metalice pentru depozitare sau transport; seifuri.
7. Mașini, mașini-unelte, scule cu acționare mecanică; motoare, cu excepția celor pentru vehiculele terestre; cuplaje și organe de transmisie, cu excepția celor pentru vehiculele terestre; instrumente agricole, altele decât cele acționate manual; incubatoare pentru ouă; mașini automate de vânzare.
8. Scule și instrumente acționate manual; cuțițe, furculițe și linguri; arme albe, cu excepția armelor de foc; aparate de ras.

---

\* Prin Ordinul Directorului General al AGEPI nr. 219 din 19 noiembrie 2018 cu privire la aplicarea versiunii 2019 a ediției a 11-a a Clasificării Internaționale a Produselor și Serviciilor în scopul înregistrării mărcilor (CIPS), emise în temeiul deciziei Comitetului de experți al Uniunii de la Nisa (adoptate în cadrul sesiunii a 28-a din 30 aprilie - 4 mai 2018), începând cu 1 ianuarie 2019 se pune în aplicare versiunea 2019 a ediției a 11-a a CIPS.

Conform punctului 1 al Ordinului:

- a) în toate cererile de înregistrare a mărcilor cu data de depozit de 01.01.2019 sau posteroară acestei date produsele și/sau serviciile vor fi clasificate în conformitate cu versiunea 2019 a ediției a 11-a a CIPS;
- b) nu vor fi reclasificate produsele și/sau serviciile:
  - incluse în cererile cu data de depozit anterioară datei de 01.01.2019;
  - la reînnoirea înregistrării mărcilor;
- c) în conformitate cu recomandările Comitetului de Experți al Uniunii de la Nisa, AGEPI va introduce abrevierea "NCL(11-2019)" pentru lista de produse și servicii în documentele expediate, materialele publicate și în certificatele de înregistrare a mărcilor.

9. Aparate și instrumente științifice, de cercetare, de navigare, geodezice, fotografice, cinematografice, audiovizuale, optice, de cântărire, de măsurare, de semnalizare, de detectare, de testare, de inspectare, de salvare și didactice; aparate și instrumente pentru conducerea, comutarea, transformarea, acumularea, reglarea sau controlul distribuției sau utilizării energiei electrice; aparate și instrumente pentru înregistrarea, transmiterea, reproducerea sau prelucrarea sunetului, imaginilor sau a datelor; suporturi digitale înregistrate și descărcabile, software de calculatoare, suporturi digitale sau analogice goale de înregistrare și de stocare; mecanisme pentru aparate cu preplată; mașini înregistratoare de încasat, dispozitive de calcul; calculatoare și dispozitive periferice pentru calculatoare; costume de scafandru, măști pentru scafandri, tampoane de urechi pentru scafandri, cleme nazale pentru scafandri și înotători, mănuși de scafandru, aparate de respirat sub apă pentru înot subacvatic; extinctoare.
10. Aparate și instrumente chirurgicale, medicale, dentare și veterinare; membre, ochi și dinți artificiali; articole ortopedice; materiale de sutură; dispozitive terapeutice și de asistență, adaptate pentru persoanele cu handicap; aparate de masaj; aparate, dispozitive și articole pentru alăptarea bebelușilor; aparate, dispozitive și articole pentru activitatea sexuală.
11. Aparate și instalații de iluminat, de încălzire, de răcire, de producere a vaporilor, de gătit, de uscare, de ventilare, de distribuire a apei și instalații sanitare.
12. Vehicule; aparate de locomoție terestră, aeriană sau navală.
13. Arme de foc; muniții și proiectile; explozive; focuri de artificii.
14. Metale prețioase și aliajele lor; giuvaiergerie, bijuterii, pietre prețioase și semiprețioase; ceasornicărie și instrumente pentru măsurarea timpului.
15. Instrumente muzicale; pupitre pentru partituri și stative pentru instrumente muzicale; baghete de dirijor.
16. Hârtie și carton; produse de imprimare; articole pentru legătorie; fotografiile; articole de papetărie și de birou, cu excepția mobilei; adezivi pentru papetărie sau menaj; materiale pentru pictură și pentru artiști; pensule; materiale didactice și de instruire; folii, pelicule și pungi din plastic pentru ambalare și împachetare; caractere și clișee tipografice.
17. Cauciuc, gutapercă, gumă, azbest, mică și înlocuitori ai acestora neprelucrate și semiprelucrate; materiale plastice și rășini extrudate destinate utilizării în producție; materiale de călăfăuire, etanșare și izolare; conducte, tuburi și furtunuri flexibile nemetalice.
18. Piele și imitații de piele; piei de animale; genți de voiaj și de transport; umbrele și umbrele de soare; bastoane; bice și articole de șelărie; zgărzi, lese și îmbrăcăminte pentru animale.
19. Materiale de construcție nemetalice; conducte rigide nemetalice pentru construcție; asfalt, smoală, gudron și bitum; construcții transportabile nemetalice; monumente nemetalice.
20. Mobilier, oglinzi, rame; containere nemetalice pentru depozitare sau transport; oase, coarne, fanoane de balenă sau sidef prelucrate sau semiprelucrate; scoici; spumă de mare; chihlimbar galben.
21. Ustensile și recipiente de menaj sau de bucătărie; vase de bucătărie și articole de masă, cu excepția cuțitelor, furculițelor și lingurilor; piepteni și bureți; perii, cu excepția pensulelor; materiale pentru perii; articole pentru curățare; sticlă brută sau semiprelucrată, cu excepția sticlei de construcție; articole de sticlă, articole de porțelan și faianță.
22. Frânghii și sfori; plase; corturi și prelate; marchize din materiale textile sau sintetice; vele; saci pentru transportul și depozitarea materialelor în vrac; materiale de captonare, umplutură și amortizare, cu excepția hârtiei, cartonului, cauciucului sau a materialelor plastice; materiale textile fibroase brute și înlocuitori ai acestora.
23. Fire de uz textil.
24. Textile și înlocuitori de textile; lenjerie de uz casnic; draperii din materiale textile sau plastice.
25. Îmbrăcăminte, încălțăminte, articole care servesc la acoperirea capului.

26. Dantele, trese și broderii, panglici și funde de mercerie; nasturi, capse și copci, ace și ace cu gămălie; flori artificiale; decorațiuni pentru păr; păr fals.
27. Covoare, carpete, preșuri, rogojini, linoleum și alte produse pentru acoperirea podelelor; tapete murale, nu din materiale textile.
28. Jocuri, jucării și articole pentru joacă; aparate pentru jocuri video; articole de gimnastică și sport; decorațiuni (ornamente) pentru pomul de Crăciun.
29. Carne, pește, păsări și vânat; extracte din carne; fructe și legume conservate, congelate, uscate și fierte; jeleuri, dulcețuri, compoturi; ouă; lapte, brânzeturi, unt, iaurt și alte produse lactate; uleiuri și grăsimi de uz alimentară.
30. Cafea, ceai, cacao și înlocuitori de cafea; orez, paste făinoase și tăiței; tapioca și sago; făină și preparate din cereale; pâine, produse de patiserie și cofetărie; ciocolată; înghețată, șerbeturi și alte tipuri de gheață comestibilă; zahăr, miere, sirop de melasă; drojdie, praf de copt; sare; mirodenii, condimente, zarzavaturi conservate; oțet, sosuri și alte preparate de condimentare; gheață (apă înghețată).
31. Produse agricole, de acvacultură, horticoale și forestiere brute și neprelucrate; cereale și semințe crude și neprelucrate; fructe și legume proaspete, ierburi proaspete; plante și flori naturale; bulbi, răsaduri și semințe pentru plantare; animale vii; hrană și băuturi pentru animale; malț.
32. Bere; băuturi nealcoolice; ape minerale și gazoase; băuturi din fructe și sucuri de fructe; siropuri și alte preparate nealcoolice pentru fabricarea băuturilor.
33. Băuturi alcoolice, cu excepția berii; preparate alcoolice pentru fabricarea băuturilor.
34. Tutun și înlocuitori de tutun; țigări și țigarete; țigarete electronice și vaporizatoare orale pentru fumători; articole pentru fumători; chibrituri.

#### **Servicii**

35. Publicitate; gestiunea afacerilor comerciale; administrare comercială; lucrări de birou.
36. Asigurări; afaceri financiare; afaceri monetare; afaceri imobiliare.
37. Construcții; reparații; servicii de instalare.
38. Telecomunicații.
39. Transport; ambalarea și depozitarea mărfurilor; organizarea de călătorii.
40. Prelucrarea materialelor.
41. Educație; instruire; divertisment; activități sportive și culturale.
42. Servicii științifice și tehnologice, precum și servicii de cercetare și de creație, referitoare la acestea; servicii de analiză și cercetare industrială; crearea și dezvoltarea hardware și software de calculator.
43. Servicii de alimentație publică; servicii de cazare temporară.
44. Servicii medicale; servicii veterinare; servicii de igienă și de îngrijire a frumuseții pentru oameni sau animale; servicii de agricultură, horticultură și silvicultură.
45. Servicii juridice; servicii de securitate pentru protecția fizică a bunurilor materiale și a persoanelor; servicii personale și sociale oferite de către terți destinate să satisfacă nevoile indivizilor.

## **Rezultatele Proiectului UE „Suport pentru asigurarea respectării drepturilor de proprietate intelectuală” în Republica Moldova**

Rezultatele Proiectului UE „Suport pentru asigurarea respectării drepturilor de proprietate intelectuală” în Republica Moldova au fost discutate la 5 noiembrie 2018, în cadrul ultimei reuniuni a Comitetului de Conducere, prezidată de Agenția de Stat pentru Proprietatea Intelectuală (AGEPI), în calitate de beneficiar principal al Proiectului.

La eveniment au participat reprezentanți ai autorităților co-beneficiare ale proiectului, și anume: Agenția pentru Protecția Consumatorilor și Supravegherea Pieței, Procuratura Generală, Serviciul Vamal, Inspectoratul General al Poliției, Agenția de Administrare a Instanțelor Judecătorești, membri ai Comitetului de Conducere al Proiectului. În calitate de observatori la reuniune au fost prezenți reprezentantul Delegației Uniunii Europene în Republica Moldova, managerul de Proiect, reprezentantul Cancelariei de Stat a Republicii Moldova, reprezentanții consorțiului de implementare, precum și echipa de experți a Proiectului.

Directorul general adjunct al AGEPI, Andrei Popa, a menționat că proiectul a avut un obiectiv foarte important în ceea ce privește îmbunătățirea aplicării cadrului legal în domeniul proprietății intelectuale în Republica Moldova, iar rezultatele obținute în urma implementării acestuia sunt vizibile și foarte utile pentru instituțiile beneficiare.

Experții Proiectului UE au făcut o prezentare a rezultatelor proiectului. Astfel, proiectul a realizat un program de schimbare culturală în domeniul proprietății intelectuale, care a inclus evenimente și activități de instruire, seminare, ateliere de lucru, mese rotunde, campanii de informare, elaborare de documente metodologice, studii, ghiduri și recomandări pentru beneficiarii proiectului.

A fost dezvoltată o platformă de instruire la distanță (E-Learning Platform), în scopul consolidării sistemului educațional în domeniul PI. Proiectul a contribuit la revizuirea curriculumului universitar, la elaborarea modelelor de lecții pentru licee, a materialelor instructiv-educative, care ulterior vor fi integrate și pe platforma E-learning.

Un instrument util și așteptat de autoritățile cu competențe în domeniul asigurării respectării drepturilor de proprietate intelectuală (DPI) este sistemul IT, elaborat în cadrul proiectului, sub forma unei platforme de comunicare și schimb de date între instituțiile cu responsabilități în domeniul asigurării respectării DPI. Integrarea acestui sistem va avea loc în baza unei Hotărâri de Guvern, care va reglementa cooperarea dintre instituțiile publice implicate în acest proces. La moment, platforma este găzduită de AGEPI și poate fi îmbunătățită sau dezvoltată cu alte module.

Eforturi semnificative au fost depuse și pentru consolidarea sistemului indicațiilor geografice (IG) în Republica Moldova. La acest capitol au fost menționate Studiul de evaluare a potențialului de produse tradiționale eligibile a fi protejate prin sistemul IG, instruirile organizate pentru autoritățile cu responsabilități în domeniul certificării și controlului produselor cu IG, promovarea sistemului în rândul producătorilor, dar și revizuirea cadrului regulator în domeniu.

Experții Proiectului au oferit asistență la inițierea procesului de înregistrare a IG pentru 6 produse tradiționale moldovenești și la crearea a 5 asociații de producători pentru înregistrarea unor noi IG, inclusiv la elaborarea caietelor de sarcini. În plus, a fost elaborată o hartă interactivă pentru produsele tradiționale moldovenești și indicațiile geografice înregistrate.

Menționăm că Proiectul de asistență tehnică „Suport pentru asigurarea respectării drepturilor de proprietate intelectuală” în Republica Moldova a fost finanțat de Uniunea Europeană, fiind implementat de către un Consorțiu format din companiile Archidata Srl (Italia), European Profiles S.A. (Grecia) și Business and Strategies in Europe S.A. (Belgia). Proiectul a avut o durată de doi ani și s-a încheiat la 9 noiembrie 2018.

Buletinul Oficial de Proprietate Intelectuală poate fi consultat gratuit la Agenția de Stat pentru Proprietatea Intelectuală a Republicii Moldova (AGEPI) – în sala de lectură a bibliotecii sau online pe adresa: <http://agepi.gov.md/ro/publication/48>

Buletinul Oficial de Proprietate Intelectuală poate fi procurat la AGEPI. Persoanele interesate pot comanda contra cost exemplare individuale pe hârtie sau pe CD-ROM.

Abonarea la Buletinul Oficial de Proprietate Intelectuală pe suport de hârtie și pe CD-ROM este nelimitată și poate fi efectuată direct la AGEPI (inclusiv prin fax, e-mail sau online).

**Prețurile de abonare:**

- BOPI pe suport de hârtie - 220 de lei pe 3 luni, 440 de lei pe 6 luni, 875 de lei pe un an;
- BOPI pe CD-ROM - 90 de lei pe 3 luni, 180 de lei pe 6 luni, 360 de lei pe un an.

**Adresa AGEPI:**

Str. Andrei Doga nr. 24, bloc 1,  
MD-2024, Chișinău, Republica Moldova  
tel.: (022) 40-05-01; (022) 40-06-07; (022) 40-06-08  
fax: (022) 44-01-19  
e-mail: [office@agepi.gov.md](mailto:office@agepi.gov.md)  
<http://agepi.gov.md/>

---

**Consiliul editorial:**

dr. Lilia Bolocan (președinte), Andrei Popa, dr. Svetlana Munteanu, dr. Viorel Iustin, dr. Simion Levițchi,  
Diana Stici, Liliana Vieru, Patricia Bondaresco, dr. Natalia Mogol, Ala Gușan

**Redactor:** Margareta Petrache

**Tehnoredactare computerizată:** Zinaida Șciptov

**Coperta:** Ludmila Patrașco

---

B O P I nr. 11/2018

Imprimat la AGEPI

ISSN 2345-1815

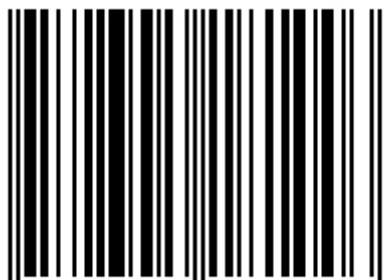

9 772345 181003 >