

**AGENȚIA DE STAT
PENTRU PROPRIETATEA INTELLECTUALĂ
CHIȘINĂU – REPUBLICA MOLDOVA**

**BULETIN OFICIAL
DE
PROPRIETATE INTELLECTUALĂ**

**The Official Bulletin
of Intellectual Property**

**10
2023**

Publicat la 31 octombrie 2023

PUBLICAȚIILE AGEPI

Buletinul Oficial de Proprietate Intelectuală (BOPI):

- apare din anul 1993, având o periodicitate lunară;
- include informații privind cererile din domeniul proprietății intelectuale depuse la AGEPI, titlurile de protecție acordate și certificatele înregistrate, modificările în statutul juridic al obiectelor de proprietate industrială, hotărârile Comisiei de contestații, deciziile instanțelor judecătorești privind litigiile în domeniul proprietății intelectuale, acte normative naționale și tratate internaționale, comunicări și alte informații de ordin general ce vizează domeniul proprietății intelectuale.

Revista de proprietate intelectuală, știință și educație „Intellectus”:

- apare din anul 1995, având o periodicitate semestrială;
- este o publicație științifică, recenzată, cu acces deschis, acreditată, prin Decizia Consiliului de conducere al Agenției Naționale de Asigurare a Calității în Educație și Cercetare nr. 23 din 30 septembrie 2022 cu privire la evaluarea, clasificarea și monitorizarea revistelor științifice, în categoria de clasificare B la profilurile: Științe juridice; Științe economice; Științe inginerești și tehnologii;
- abordează multilateral diverse aspecte ale proprietății intelectuale, prevederile legislației naționale și internaționale în domeniu, publică studii semnate de cercetători și inventatori din diferite domenii ale științei, economiei, educației și tehnicii.

Abonarea la publicațiile AGEPI pe suport de hârtie este nelimitată și poate fi efectuată direct la AGEPI (inclusiv prin e-mail).

Pentru informații detaliate privind condițiile de abonare, accesați:

<http://agepi.gov.md/ro/services/biblioteca-pi>

Telefon de contact: (+373 22) 188-597

**A p a r e
din octombrie 1993**

Nr. 10

31 octombrie 2023

**Agencia de Stat
pentru
Proprietatea Intelectuală**

Director general	(+37322) 400-508
Director general adjunct	(+37322) 188-600
Director general adjunct	(+37322) 188-502
Direcția brevete	(+37322) 188-646
Direcția mărci și design industrial	(+37322) 188-530
Direcția drept de autor	(+37322) 188-625
Direcția comunicare, relații internaționale și integrare europeană	(+37322) 188-583
Direcția juridică	(+37322) 188-560
Direcția management instituțional	(+37322) 188-688
Colegiul de redacție	(+37322) 188-589

**<http://agepi.gov.md/>
e-mail: office@agepi.gov.md**

**© AGEPI
Str. Andrei Doga nr. 24, bloc 1,
MD-2024, Chișinău,
Republica Moldova**

CUPRINS

Informație generală	5
I. Invenții	7
BB1A Cereri de brevet de invenție publicate	15
BB1Y Cereri de brevet de invenție de scurtă durată publicate	20
BB2A Cereri de brevet european pentru care s-a solicitat validarea în Republica Moldova publicate	22
FF4A Brevete de invenție acordate	49
FF9Y Brevete de invenție de scurtă durată acordate	54
FG9A Publicarea traducerii fasciculului de brevet european validat în Republica Moldova	59
FG4A Lista brevetelor de invenție eliberate	69
FG9Y Lista brevetelor de invenție de scurtă durată eliberate	69
II. Soiuri de plante	70
FF9E Brevete pentru soi de plantă acordate	72
FG9E Brevete pentru soi de plantă eliberate	74
III. Mărci	76
Cereri de înregistrare	79
Lista mărcilor reînnoite	165
IV. Indicații geografice, denumiri de origine, specialități tradiționale garantate	170
V. Design industrial (Desene și modele industriale)	170
BA1L Cereri de înregistrare	174
FF4L Lista desenelor și modelelor industriale înregistrate	186
FG4L Lista certificatelor de înregistrare a desenelor și modelelor industriale eliberate	186
FG4L Lista desenelor și modelelor industriale înregistrate în Republica Moldova conform Aranjamentului de la Haga, aranjate în ordinea numerelor de înregistrare internațională	187
VI. Modificări intervenite în statutul juridic al cererilor și titlurilor de protecție	188
Lista modificărilor	189
Lista contractelor de cesiune	199
Lista contractelor de licență	201
FA9A Lista cererilor de brevet de invenție retrase	202
FC9A Lista cererilor de brevet de invenție respinse	202
MM4A Lista brevetelor de invenție a căror valabilitate a încetat înainte de termen prin neachitarea taxei (cu dreptul de restabilire)	202
MM4A Lista brevetelor de invenție a căror valabilitate a încetat înainte de termen prin neachitarea taxei, pentru care termenul de restabilire a expirat	203
FA9Y Lista cererilor de brevet de invenție de scurtă durată retrase	203
MM9Y Lista brevetelor de invenție de scurtă durată a căror valabilitate a încetat înainte de termen prin neachitarea taxei (cu dreptul de restabilire)	203
MM9Y Lista brevetelor de invenție de scurtă durată a căror valabilitate a încetat înainte de termen prin neachitarea taxei, pentru care termenul de restabilire a expirat	204
MM4E Lista brevetelor europene validate a căror valabilitate a încetat înainte de termen prin neachitarea taxei (cu dreptul de restabilire)	204
MM4E Lista brevetelor europene validate a căror valabilitate a încetat înainte de termen prin neachitarea taxei, pentru care termenul de restabilire a expirat	204
HF9E Restabilirea drepturilor titularului de brevet pentru soi de plantă	205
Lista cererilor de înregistrare a mărcilor retrase	205
Renunțări la mărci	206
Lista cererilor de înregistrare a mărcilor respinse	206
Lista certificatelor de înregistrare a mărcilor al căror termen de valabilitate a expirat (inclusiv termenul de grație)	207
Lista mărcilor valabilitatea înregistrării cărora expiră în martie 2024	212
Lista duplicatelor certificatelor de înregistrare a mărcilor	220
MK4L Lista certificatelor de înregistrare a desenelor și modelelor industriale al căror termen de valabilitate a expirat (inclusiv termenul de grație)	220
Lista eratelor	221
VII. Comisia de contestații a AGEPI	222
VIII. Comisia de mediere	226
IX. Decizii ale instanțelor judecătorești	226
X. Monitor	228
XI. Materiale de informare din domeniul proprietății intelectuale	

CONTENTS

General information	5
I. Inventions	7
BB1A Published patent applications	15
BB1Y Published short-term patent applications	20
BB2A Published European patent applications for which validation in the Republic of Moldova has been requested	22
FF4A Granted patents for invention	49
FF9Y Granted short-term patents for invention	54
FG9A Publication of the translation of the European patent specification validated in the Republic of Moldova	59
FG4A List of issued patents for invention	69
FG9Y List of issued short-term patents for invention	69
II. Plant varieties	70
FF9E Granted plant variety patents	72
FG9E Issued plant variety patents	74
III. Trademarks	76
Applications for registration	79
List of renewed trademarks	165
IV. Geographical indications, appellations of origin, traditional specialties guaranteed	
V. Industrial design	170
BA1L Applications for registration	174
FF4L List of registered industrial designs	186
FG4L List of issued industrial design registration certificates	186
FG4L List of industrial designs registered in the Republic of Moldova according to the Hague Agreement grouped in the numerical order	187
VI. Amendments in the legal status of applications and titles of protection	188
List of amendments	189
List of assignment agreements	199
List of license agreements	201
FA9A List of withdrawn patent applications	202
FC9A List of rejected patent applications	202
MM4A List of invalid patents for invention by nonpayment of fee (with the right of revalidation)	202
MM4A List of invalid patents for invention by nonpayment of fee, for which the term of revalidation has expired	203
FA9Y List of withdrawn short-term patent applications	203
MM9Y List of invalid short-term patents for invention by nonpayment of fee (with the right of revalidation)	203
MM9Y List of invalid short-term patents for invention by nonpayment of fee, for which the term of revalidation has expired	204
MM4E List of invalid of validated European patents by nonpayment of fee (with the right of revalidation)	204
MM4E List of invalid of validated European patents by nonpayment of fee, for which the term of revalidation has expired	204
HF9E Restoration of variety patent owner's rights	205
List of withdrawn trademark applications	205
Surrender of trademarks	206
List of rejected trademark applications	206
List of trademark registration certificates the term of validity of which has expired (including the grace period)	207
List of trademarks the term of validity of which expires in March 2024	212
List of duplicates of trademark registration certificates	220
MK4L List of industrial design registration certificates the term of validity of which has expired (including the grace period)	220
Errata	221
VII. Appeals Board of the AGEPI	222
VIII. Mediation Board	
IX. Court decisions	226
X. Monitor	228
XI. Intellectual property information materials	

СОДЕРЖАНИЕ

Общая информация	5
I. Изобретения	7
BB1A Опубликованные заявки на патент на изобретение	15
BB1Y Опубликованные заявки на краткосрочный патент на изобретение	20
BB2A Опубликованные заявки на европейский патент, для которых была испрошена валидация в Республике Молдова	22
FF4A Предоставленные патенты на изобретения	49
FF9Y Предоставленные краткосрочные патенты на изобретения	54
FG9A Публикация перевода описания изобретения к европейскому патенту, валидированному в Республике Молдова	59
FG4A Перечень выданных патентов на изобретения	69
FG9Y Перечень выданных краткосрочных патентов на изобретения	69
II. Сорты растений	70
FF9E Предоставленные патенты на сорт растения	72
FG9E Выданные патенты на сорт растения	74
III. Товарные знаки	76
Заявки на регистрацию	79
Перечень продленных товарных знаков	165
IV. Географические указания, наименования мест происхождения, гарантированные традиционные продукты	
V. Промышленные рисунки и модели	170
BA1L Заявки на регистрацию	174
FF4L Перечень зарегистрированных промышленных рисунков и моделей	186
FG4L Перечень выданных свидетельств о регистрации промышленных рисунков и моделей	186
FG4L Перечень промышленных рисунков и моделей, зарегистрированных в Республике Молдова в соответствии с Гаагским соглашением, расположенных в порядке номеров	187
VI. Изменения в юридическом статусе заявок и охранных документов	188
Перечень изменений	189
Перечень договоров об уступке	199
Перечень лицензионных договоров	201
FA9A Перечень отозванных заявок на патент	202
FC9A Перечень отклоненных заявок на патент	202
MM4A Перечень патентов на изобретения, срок действия которых истек в связи с неуплатой таксы (с правом восстановления)	202
MM4A Перечень патентов на изобретения, срок действия которых истек в связи с неуплатой таксы, для которых срок восстановления истек	203
FA9Y Перечень отозванных заявок на краткосрочный патент	203
MM9Y Перечень краткосрочных патентов на изобретения, срок действия которых истек в связи с неуплатой таксы (с правом восстановления)	203
MM9Y Перечень краткосрочных патентов на изобретения, срок действия которых истек в связи с неуплатой таксы, для которых срок восстановления истек	204
MM4E Перечень валидированных европейских патентов, срок действия которых истек в связи с неуплатой таксы (с правом восстановления)	204
MM4E Перечень валидированных европейских патентов, срок действия которых истек в связи с неуплатой таксы, для которых срок восстановления истек	204
HF9E Восстановление прав патентообладателя на патент на сорт растения	205
Перечень отозванных заявок на товарные знаки	205
Отказ от товарных знаков	206
Перечень отклоненных заявок на товарные знаки	206
Перечень свидетельств о регистрации товарных знаков, срок действия которых истек (включая льготный период)	207
Перечень товарных знаков, срок действия которых истекает в марте 2024 г.	212
Перечень дубликатов свидетельств о регистрации товарных знаков	220
MK4L Перечень свидетельств о регистрации промышленных рисунков и моделей, срок действия которых истек (включая льготный период)	220
Перечень поправок	221
VII. Комиссия AGEPI по рассмотрению возражений	222
VIII. Комиссия по медиации	
IX. Решения судебных инстанций	226
X. Monitor	228
XI. Информационные материалы из области интеллектуальной собственности	

Informație generală

Buletinul Oficial de Proprietate Intelectuală conține informații din domeniul PI.

Secțiuni speciale sunt destinate invențiilor, soiurilor de plante, mărcilor, indicațiilor geografice, denumirilor de origine, desenelor și modelelor industriale.

Persoanele interesate pot urmări regimul juridic al cererilor de solicitare a protecției, al obiectelor de proprietate industrială brevetate și înregistrate pe teritoriul Republicii Moldova.

În Buletin se publică acte oficiale, regulamente, convenții internaționale, acorduri bilaterale, norme și standarde în domeniu etc.

General information

The Official Bulletin of Intellectual Property contains different information.

Special sections are destined for inventions, plant varieties, trademarks, geographical indications, appellations of origin, industrial designs.

Users of this information will be able to follow the legal regime of the applications requiring protection, the industrial property objects patented and registered in the Republic of Moldova.

In the Bulletin are published official acts, regulations, international conventions, bilateral agreements, standards in the field etc.

Общая информация

Официальный бюллетень интеллектуальной собственности содержит разнообразную информацию. Специальные разделы предназначены для изобретений, сортов растений, товарных знаков, географических указаний, наименований мест происхождения, промышленных рисунков и моделей. Заинтересованные лица смогут проследить за юридическим статусом заявок на охрану промышленной собственности, запатентованных и зарегистрированных в Республике Молдова объектов промышленной собственности. В бюллетене публикуются официальные документы, положения, международные конвенции, двусторонние соглашения, нормы и стандарты в области промышленной собственности и т.д.

Extras din codurile normalizate ale Organizației Mondiale de Proprietate Intelectuală (norma ST. 3 OMPI) referitoare la organizațiile internaționale și țările care eliberează sau înregistrează titluri de proprietate industrială (lista este actualizată de OMPI în 2023)

AD	Andorra	EA	Organizația Eurasiatică de Brevete (OEAB)	JP	Japonia	PH	Filipine
AE	Emiratele Arabe Unite	EC	Ecuador	KE	Kenya	PK	Pakistan
AF	Afganistan	EE	Estonia	KG	Kârgâzstan	PL	Polonia
AL	Albania	EG	Egipt	KH	Cambodgia	PT	Portugalia
AM	Armenia	EM	Oficiul Uniunii Europene pentru Proprietate Intelectuală (EUIPO)	KP	Republica Populară Democrată Coreeană	PY	Paraguay
AO	Angola	EP	Oficiul European de Brevete (OEB)	KR	Republica Coreea	QA	Qatar
AP	Organizația Regională Africană de Proprietate Intelectuală (ARIPO)	ES	Spania	KW	Kuweit	QZ	Oficiul Comunitar pentru Soiuri de Plante (Uniunea Europeană) (CPVO)
AR	Argentina	ET	Etiopia	KY	Insulele Cayman	RO	România
AT	Austria	EU	Uniunea Europeană	KZ	Kazahstan	RS	Serbia
AU	Australia	FI	Finlanda	LA	Republica Democrată Populară Laos	RU	Federația Rusă
AZ	Azerbaidjan	FK	Insulele Falkland (Malvine)	LB	Liban	RW	Rwanda
BA	Bosnia și Herțegovina	FR	Franța	LI	Liechtenstein	SA	Arabia Saudită
BD	Bangladesh	GB	Regatul Unit	LK	Sri Lanka	SE	Suedia
BE	Belgia	GE	Georgia	LR	Liberia	SG	Singapore
BF	Burkina Faso	GG	Guernsey	LS	Lesotho	SI	Slovenia
BG	Bulgaria	GH	Ghana	LT	Lituania	SK	Slovacia
BM	Insulele Bermude	GI	Gibraltar	LU	Luxemburg	SL	Sierra Leone
BN	Brunei Darussalam	GL	Groenlanda	LV	Letonia	SM	San Marino
BR	Brazilia	GM	Gambia	LY	Libia	SN	Senegal
BS	Bahamas	GN	Guineea	MA	Maroc	SO	Somalia
BT	Bhutan	GR	Grecia	MC	Monaco	SV	Salvador
BX	Oficiul din Benelux pentru Proprietate Intelectuală (BOIP)	GT	Guatemala	MD	Republica Moldova	SY	Republica Arabă Siriană
BY	Belarus	GW	Guineea-Bissau	ME	Munte negru	TD	Ciad
CA	Canada	GY	Guyana	MG	Madagascar	TH	Thailanda
CF	Republica Centrafricană	HK	Hong Kong, China	MK	Macedonia de Nord	TJ	Tadjikistan
CG	Congo	HN	Honduras	MN	Mongolia	TM	Turkmenistan
CH	Elveția	HR	Croația	MR	Mauritania	TN	Tunisia
CI	Coasta de Fildeș	HT	Haiti	MS	Montserrat	TR	Turcia
CL	Chile	HU	Ungaria	MT	Malta	TT	Trinidad și Tobago
CM	Camerun	IB	Biroul Internațional al Organizației Mondiale de Proprietate Intelectuală (OMPI)	MU	Mauritius	TW	Taiwan Provincie Chineză
CN	China	ID	Indonezia	MV	Maldive	UA	Ucraina
CO	Columbia	IE	Irlanda	MX	Mexic	US	Statele Unite ale Americii
CR	Costa Rica	IL	Israel	MY	Malaezia	UY	Uruguay
CU	Cuba	IN	India	MZ	Mozambic	UZ	Uzbekistan
CV	Republica Capului Verde	IQ	Irak	NG	Nigeria	VC	Sfântul Vincent și Grenadinele
CY	Cipru	IR	Iran (Republica Islamică)	NI	Nicaragua	VE	Venezuela (Republica Bolivariană)
CZ	Cehia	IS	Islanda	NL	Regatul Țărilor de Jos	VG	Insulele Virgine Britanice
DE	Germania	IT	Italia	NO	Norvegia	VN	Vietnam
DK	Danemarca	JO	Iordania	NP	Nepal	WO	Organizația Mondială de Proprietate Intelectuală (OMPI)
DO	Republica Dominicană			OA	Organizația Africană de Proprietate Intelectuală (OAPI)	YE	Yemen
DZ	Algeria			OM	Oman	ZA	Africa de Sud
				PA	Panama		
				PE	Peru		

I

Invenții / Inventions / Изобретения

Protecția juridică a invențiilor în Republica Moldova se asigură în temeiul Legii nr. 50/2008 privind protecția invențiilor.

În conformitate cu Legea, brevetele de invenție sunt eliberate de AGEPI și certifică prioritatea, calitatea de autor și dreptul exclusiv al titularilor de brevete asupra invențiilor. O invenție este brevetabilă dacă este nouă, rezultă dintr-o activitate inventivă și este susceptibilă de aplicare industrială.

Cererea de brevet se depune la AGEPI de către orice persoană care dispune de dreptul de a solicita brevet, personal sau prin reprezentant, și trebuie să includă documentele prevăzute la art. 33 din Lege.

În prezenta Secțiune se publică datele referitoare la cererile de brevet de invenție, brevetele și brevetele de scurtă durată acordate, în special datele bibliografice, rezumatele și, după caz, materialele grafice ale acestora, datele bibliografice referitoare la cererile de brevet european pentru care se solicită validarea în Republica Moldova și la brevetele europene validate, precum și listele brevetelor și brevetelor de scurtă durată eliberate.

Rezumatele cererilor de brevet și ale brevetelor acordate se publică în ordinea indicilor Clasificării Internaționale de Brevete (CIB), prima literă din indice fiind simbolul unei secțiuni CIB.

Legal protection of inventions in the Republic of Moldova is afforded on the basis of the Law No. 50/2008 on the Protection of Inventions.

In accordance with this Law, the patents for invention are granted by the AGEPI and shall attest to the priority date, the authorship and the exclusive right of patent owners in the invention. An invention may be patented if it is new, if it involves an inventive step and if it is susceptible of industrial application.

The patent application shall be filed with the AGEPI, directly or through a representative, by any person entitled to apply for a patent, and shall contain the documents provided for in Art. 33 of the Law.

In the Section are published data on patent applications, granted patents and short-term patents for invention, particularly bibliographic data, abstracts and, where appropriate, graphic materials thereof, bibliographic data on European patent applications for which validation in the Republic of Moldova is sought and on validated European patents, and lists of issued patents and short-term patents for invention.

The abstracts of the patent applications and of the granted patents are published in the order of the International Patent Classification (IPC) indexes, the first letter being the symbol of a IPC section.

Правовая охрана изобретений в Республике Молдова обеспечивается на основе Закона № 50/2008 об охране изобретений.

В соответствии с Законом, патенты на изобретения выдаются AGEPI и удостоверяют приоритет, авторство и исключительное право патентообладателей на изобретения. Изобретение патентоспособно, если оно является новым, имеет изобретательский уровень и применимо в промышленности.

Заявка на патент подается в AGEPI лицом, которому принадлежит право на получение патента, лично или через представителя и должна содержать документы, предусмотренные в ст. 33 Закона.

В данном Разделе публикуются сведения о заявках на изобретения, о предоставленных патентах на изобретения и краткосрочных патентах, в частности библиографические данные, рефераты и при необходимости их графические изображения, библиографические данные, относящиеся к заявкам на европейские патенты, валидация которых была испрошена в Республике Молдова, и к валидированным европейским патентам, а также перечни выданных патентов на изобретения и краткосрочных патентов на изобретения.

Рефераты заявок на патент и на предоставленные патенты публикуются в порядке индексов Международной патентной классификации (МПК), первая буква индекса обозначая раздел МПК.

**CODURILE INID ÎN BAZA NORMEI OMPI ST.9
PENTRU IDENTIFICAREA DATELOR BIBLIOGRAFICE REFERITOARE
LA DOCUMENTELE DE BREVET, PUBLICATE DE AGEPI**

**INID CODES FOR THE IDENTIFICATION BIBLIOGRAPHIC DATA
IN PATENT DOCUMENTS PUBLISHED BY AGEPI,
ACCORDING TO WIPO STANDARD ST.9**

**КОДЫ ИНИД (INID) ДЛЯ ИДЕНТИФИКАЦИИ БИБЛИОГРАФИЧЕСКИХ ДАННЫХ,
ОТНОСЯЩИХСЯ К ПАТЕНТНЫМ ДОКУМЕНТАМ, В СООТВЕТСТВИИ
СО СТАНДАРТОМ ST.9 ВОИС, ПУБЛИКУЕМЫЕ AGEPI**

- (11) Numărul titlului de protecție
Number of the title of protection
Номер охранного документа
- (12) Denumirea tipului de document
Designation of the kind of document
Наименование типа документа
- (13) Codul tipului de document conform normei ST.16 OMPI
Kind-of-document code according to WIPO Standard ST.16
Код вида документа в соответствии со Стандартом ST.16 ВОИС
- (15) Informații privind corectarea sau modificarea documentului
Document correction or modification information
Информация об исправлениях или изменениях, внесенных в документ
- (21) Numărul de depozit
Number assigned to the application
Номер заявки
- (22) Data de depozit
Date of filing the application
Дата подачи заявки
- (23) Data priorității de expoziție
Date of exhibition priority
Дата выставочного приоритета
- (31) Numărul cererii prioritare
Number assigned to priority application
Номер приоритетной заявки
- (32) Data de depozit a cererii prioritare
Date of filing of priority application
Дата подачи приоритетной заявки
- (33) Țara cererii prioritare, codul conform normei ST.3 OMPI
Country of the priority application, code according to WIPO Standard ST.3
Страна приоритетной заявки, код в соответствии со Стандартом ST.3 ВОИС
- (41) Data publicării cererii: numărul BOPI, anul
Date of publication of the application: number of BOPI, year
Дата публикации заявки: номер BOPI, год
- (45) Data publicării hotărârii de acordare a titlului de protecție: numărul BOPI, anul
Date of publication of the decision of grant of the title of protection: number of BOPI, year
Дата публикации решения о предоставлении охранного документа: номер BOPI, год
- (46) Data publicării traducerii revendicărilor cererii de brevet european
Date of publication of the translation of the claims of an European patent application
Дата публикации перевода формулы заявки на европейский патент
Data publicării traducerii revendicărilor modificate
Date of publication of the translation of the amended claims
Дата публикации перевода измененной формулы

- (47) **Data eliberării titlului de protecție: numărul BOPI, anul**
Date of issuance of the title of protection: number of BOPI, year
Дата выдачи охранного документа: номер BOPI, год
- (48) **Data publicării documentului corectat sau modificat**
Date of publication of a corrected or modified document
Дата публикации скорректированного или измененного документа
- (49) **Data publicării traducerii fasciculului de brevet european validat**
Date of publication of the translation of the validated European patent specification
Дата публикации перевода патентного документа валидированного европейского патента
Data publicării traducerii fasciculului de brevet european validat menținut în forma modificată
Date of publication of the translation of the validated European patent specification maintained in its amended form
Дата публикации перевода патентного документа валидированного европейского патента в измененной форме
- (51) **Clasificarea Internațională de Brevete**
International Patent Classification
Международная патентная классификация
- (54) **Titlul invenției sau denumirea soiului de plantă**
Title of the invention or name of the plant variety
Название изобретения или наименование сорта растения
- (56) **Lista documentelor referitoare la stadiul anterior**
List of prior art documents
Перечень документов-аналогов
- (57) **Rezumatul sau revendicările**
Abstract or claims
Реферат или формула изобретения
- (62) **Numărul și data depozitului cererii anterioare din care prezentul document este divizionar**
Number and filing date of the earlier application from which the present patent document has been divided up
Номер и дата подачи более ранней заявки, из которой выделен настоящий документ
- (67) **Numărul cererii transformate și data transformării**
Number of converted patent application and date of conversion
Номер преобразованной заявки и дата преобразования
- (68) **Numărul și data de publicare a brevetului de bază pentru certificatul complementar de protecție**
Number and publication date of the basic patent for the supplementary protection certificate
Номер и дата публикации основного патента для дополнительного свидетельства об охране
- (71) **Numele solicitantului (solicitanților), codul țării conform normei ST.3 OMPI**
Name(s) of applicant(s), code of the country according to WIPO Standard ST.3
Имя заявителя (заявителей), код страны в соответствии со Стандартом ST.3 ВОИС
- (72) **Numele inventatorului (inventatorilor) sau amelioratorului (amelioratorilor), codul țării conform normei ST.3 OMPI**
Name(s) of inventor(s) or breeder(s), code of the country according to WIPO Standard ST.3
Имя изобретателя (изобретателей) или селекционера (селекционеров) код страны в соответствии со Стандартом ST.3 ВОИС
- (73) **Numele sau denumirea titularului (titularilor), codul țării conform normei ST.3 OMPI**
Name(s) of owner(s), code of the country according to WIPO Standard ST.3
Имя или наименование патентовладельца (патентовладельцев), код страны в соответствии со Стандартом ST.3 ВОИС
- (74) **Numele mandatarului autorizat**
Name of patent attorney
Имя патентного поверенного
- (80) **Data publicării de către OEB a mențiunii acordării brevetului european**
Date of publication of the mention of the grant of the European patent by the EPO
Дата публикации ЕПВ сведений о предоставлении европейского патента
Data publicării de către OEB a mențiunii privind menținerea brevetului european în forma modificată
Date of publication of the mention of the grant of the European patent by the EPO in its amended form
Дата публикации ЕПВ сведений о поддержании европейского патента в измененной форме

- (82) Data publicării solicitării de validare a brevetului european
Date of publication of the request for validation of the European patent
Дата публикации заявки о валидации европейского патента
- (85) Data deschiderii fazei naționale în conformitate cu PCT
Date of commencement of the national phase pursuant to PCT
Дата открытия национальной фазы в соответствии с PCT
- (86) Cerere internațională (PCT): numărul și data de depozit
PCT international application: number and filing date
Международная заявка (PCT): номер и дата подачи
- (87) Publicarea cererii internaționale (PCT) sau cererii comunitare pentru soi de plantă (EC): numărul și data
Publication of the PCT international application or the community plant variety application (EC): number and date
Публикация международной заявки (PCT) или заявки на сорт растения Евросоюза: номер и дата подачи
- (92) Numărul și data primei autorizații de lansare pe piață în Republica Moldova a produsului medicamentos sau fitofarmaceutic
Number and date of the first national authorization to place the medicinal or phytopharmaceutical product on the market in the Republic of Moldova
Номер и дата первого разрешения на продажу фармацевтического или фитофармацевтического продукта на территории Республики Молдова
- (94) Data expirării termenului de valabilitate a certificatului complementar de protecție
Date of expiry of the term of validity of the supplementary protection certificate
Дата истечения срока действия дополнительного свидетельства об охране
- (95) Denumirea produsului protejat printr-un brevet de bază pentru care a fost cerut sau eliberat certificatul complementar de protecție
Name of the product protected by a basic patent and in respect of which the supplementary protection certificate has been applied for or issued
Название продукта охраняемого основным патентом, в отношении которого было испрашено или выдано дополнительное свидетельство об охране
- (96) Numărul cererii și data de depozit a cererii de brevet european
Number and filing date of the European patent application
Номер и дата подачи заявки на европейский патент
- (97) Numărul și data publicării de către OEB a cererii de brevet european
Number and date of publication of the European patent application by the EPO
Номер и дата публикации ЕПВ заявки на европейский патент

**CODURILE PENTRU IDENTIFICAREA DIFERITELOR TIPURI
DE DOCUMENTE DE BREVET ÎN BAZA NORMEI OMPI ST.16,
PUBLICATE DE AGEPI**

**CODES FOR THE IDENTIFICATION OF DIFFERENT KINDS
OF PATENT DOCUMENTS ACCORDING TO WIPO
STANDARD ST.16, PUBLISHED BY AGEPI**

**КОДЫ ДЛЯ ИДЕНТИФИКАЦИИ РАЗЛИЧНЫХ ВИДОВ ПАТЕНТНЫХ
ДОКУМЕНТОВ В СООТВЕТСТВИИ СО СТАНДАРТОМ ВОИС ST.16,
ПУБЛИКУЕМЫЕ AGEPI**

(Lista completă a codurilor utilizate de AGEPI poate fi consultată pe web site-ul AGEPI:
http://agepi.gov.md/sites/default/files/2016/01/coduri_st16_ro_18.01.2016.pdf)

**1.1 CODURILE PENTRU DOCUMENTELE DE BREVET DE INVENȚIE
CODES FOR PATENT DOCUMENTS
КОДЫ ДЛЯ ПАТЕНТНЫХ ДОКУМЕНТОВ**

- A0** – cerere de brevet de invenție publicată înainte de termenul legal de 18 luni de la data de depozit sau data priorității recunoscute
– patent application published before the established term of 18 months after the filing date or recognized priority date
– заявка на патент на изобретение, опубликованная раньше установленного 18-месячного срока с даты подачи или даты признанного приоритета

- A1** – cerere de brevet de invenție publicată în termenul legal, împreună cu raportul de documentare
- patent application published within the established term with a search report
 - заявка на патент на изобретение, опубликованная в установленный срок вместе с отчетом о поиске
- A2** – cerere de brevet de invenție publicată în termenul legal, fără raportul de documentare
- patent application published within the established term without a search report
 - заявка на патент на изобретение, опубликованная в установленный срок без отчета о поиске
- A3** – raport de documentare al cererii de brevet de invenție (publicat ulterior publicării cererii)
- search report of a patent application (published after publication of the application)
 - отчет о поиске заявки на изобретение (опубликованный после публикации заявки)
- A8** – cerere de brevet de invenție publicată cu corecturi sau modificări în pagina de capăt (bibliografică) a documentului
- patent application published with corrected or modified first page of the document
 - заявка на патент на изобретение, опубликованная с исправлениями или изменениями в титульном листе
- A9** – cerere de brevet de invenție cu corecturi sau modificări ale oricărei părți a documentului
- patent application with corrections or amendments to any part of the document
 - заявка на патент на изобретение, опубликованная с исправлениями или изменениями любой части документа
- B1** – brevet de invenție acordat
- granted patent for invention
 - предоставленный патент на изобретение
- B2** – brevet de invenție acordat, amendat în urma procedurilor de opoziție
- granted patent for invention, amended after opposition procedures
 - предоставленный патент на изобретение, измененный вследствие процедур возражения
- B8** – brevet de invenție acordat, cu corecturi sau modificări în pagina de capăt (bibliografică) a documentului
- granted patent for invention with corrected or modified first page of the document
 - предоставленный патент на изобретение, с исправлениями или изменениями в титульном листе
- B9** – brevet de invenție acordat, cu corecturi sau modificări ale oricărei părți a documentului
- granted patent for invention with corrections or amendments to any part of the document
 - предоставленный патент на изобретение, с исправлениями или изменениями любой части документа
- C1** – brevet de invenție eliberat
- issued patent for invention
 - выданный патент на изобретение
- C3** – brevet de invenție eliberat, amendat în urma procedurilor de limitare sau anulare
- issued patent for invention, amended after limitation or cancellation procedures
 - выданный патент на изобретение, измененный вследствие процедур ограничения или признания патента недействительным
- C8** – brevet de invenție eliberat, cu corecturi sau modificări în pagina de capăt (bibliografică) a documentului
- issued patent for invention with corrections or amendments to the front (bibliographic) page of the document
 - выданный патент на изобретение, с изменениями или исправлениями в титульном листе документа
- C9** – brevet de invenție eliberat, cu corecturi sau modificări ale oricărei părți a documentului
- issued patent for invention with corrections or amendments to any part of the document
 - выданный патент на изобретение, с изменениями или исправлениями в любой части документа
- T1** – traducerea revendicărilor cererii de brevet european
- translation of the claims of a European patent application
 - перевод формулы заявки на европейский патент
- T2** – traducerea fasciculului de brevet european validat
- translation of the validated European patent specification
 - перевод валидированного европейского патента
- T3** – traducerea fasciculului de brevet european validat menținut în forma modificată
- translation of the validated European patent specification maintained in its amended form
 - перевод валидированного европейского патента, поддерживаемого в измененной форме
- T4** – traducerea fasciculului de brevet european validat menținut în forma limitată
- translation of the validated European patent specification maintained in limited form
 - перевод валидированного европейского патента, поддерживаемого в ограниченной форме
- T8** – traducerea corectată a fasciculului de brevet european validat cu corecturi în pagina de capăt (bibliografică) a documentului
- corrected translation of the validated European patent specification with corrections to the front (bibliographic) page of the document

- скорректированный перевод валидированного европейского патента, с исправлениями в титульном листе документа

- T9** – traducerea corectată a fasciculului de brevet european validat cu corecturi ale oricărei părți a documentului
- corrected translation of the validated European patent specification with corrections to any part of the document
 - скорректированный перевод валидированного европейского патента, с исправлениями в любой части документа

1.2 CODURILE PENTRU DOCUMENTELE DE BREVET DE INVENȚIE DE SCURTĂ DURATĂ CODES FOR SHORT-TERM PATENT DOCUMENTS КОДЫ ДЛЯ КРАТКОСРОЧНЫХ ПАТЕНТНЫХ ДОКУМЕНТОВ

- U0** – cerere de brevet de invenție de scurtă durată publicată înainte de termenul legal de 18 luni de la data de depozit sau data priorității recunoscute
- short-term patent application published before the established term of 18 months after the filing date or recognized priority date
 - заявка на краткосрочный патент на изобретение, опубликованная раньше установленного 18-месячного срока с даты подачи или даты признанного приоритета
- U1** – cerere de brevet de invenție de scurtă durată publicată la termen, împreună cu raportul de documentare
- short-term patent application published within the established term together with a search report
 - заявка на краткосрочный патент на изобретение, опубликованная в срок вместе с отчетом о поиске
- U2** – cerere de brevet de invenție de scurtă durată publicată la termen, fără raportul de documentare
- short-term patent application published within the established term without a search report
 - заявка на краткосрочный патент на изобретение, опубликованная в срок без отчета о поиске
- U3** – raport de documentare al unei cereri de brevet de invenție de scurtă durată (publicat ulterior publicării cererii)
- search report of a short-term patent application (published after publication of the application)
 - отчет о поиске по заявке на краткосрочный патент на изобретение (опубликованный после публикации заявки)
- Y** – brevet de invenție de scurtă durată acordat
- granted short-term patent for invention
 - предоставленный краткосрочный патент на изобретение
- Y3** – brevet de invenție de scurtă durată acordat, amendat în urma procedurii de opoziție
- granted short-term patent for invention, amended after opposition procedure
 - предоставленный краткосрочный патент на изобретение, измененный вследствие процедуры возражения
- Y8** – brevet de invenție de scurtă durată acordat, cu corecturi sau modificări în pagina de capăt (bibliografică) a documentului
- granted short-term patent for invention with corrections or amendments to the front (bibliographic) page of the document
 - предоставленный краткосрочный патент на изобретение, с изменениями или исправлениями в титульном листе документа
- Y9** – brevet de invenție de scurtă durată acordat, cu corecturi sau modificări ale oricărei părți a documentului
- granted short-term patent for invention with corrections or amendments to any part of the document
 - предоставленный краткосрочный патент на изобретение, с изменениями или исправлениями в любой части документа
- Z** – brevet de invenție de scurtă durată eliberat
- issued short-term patent for invention
 - выданный краткосрочный патент на изобретение
- Z4** – brevet de invenție de scurtă durată eliberat, amendat în urma procedurilor de limitare sau de anulare
- issued short-term patent for invention, amended after limitation or cancellation procedures
 - выданный краткосрочный патент на изобретение, измененный вследствие процедур ограничения или признания патента недействительным
- Z5** – brevet de invenție de scurtă durată prelungit
- extended short-term patent for invention
 - продленный краткосрочный патент на изобретение
- Z6** – brevet de invenție de scurtă durată prelungit, amendat în urma procedurii de prelungire
- extended short-term patent for invention, amended after extension procedure
 - продленный краткосрочный патент на изобретение, измененный вследствие процедуры продления
- Z8** – brevet de invenție de scurtă durată eliberat sau prelungit, cu corecturi sau modificări în pagina de capăt (bibliografică) a documentului
- issued or extended short-term patent for invention with corrections or amendments to the front (bibliographic) page of the document
 - выданный или продленный краткосрочный патент на изобретение, с изменениями или исправлениями в титульном листе документа

- Z9** – brevet de invenție de scurtă durată eliberat sau prelungit, cu corecturi sau modificări ale oricărei părți
– issued or extended short-term patent for invention with corrections or amendments to any part of the document
– выданный или продленный краткосрочный патент на изобретение, с изменениями или исправлениями любой части документа

**CODURILE OMPI PENTRU CODIFICAREA TITLURILOR INFORMAȚIILOR
REFERITOARE LA INVENȚII, PUBLICATE ÎN BULETINUL OFICIAL
DE PROPRIETATE INTELECTUALĂ CONFORM NORMEI ST.17**

**WIPO CODES ON CODING OF HEADINGS OF ANNOUNCEMENTS CONCERNING
INVENTIONS MADE IN THE OFFICIAL BULLETIN OF INTELLECTUAL PROPERTY
IN ACCORDANCE WITH THE STANDARD ST.17**

**КОДЫ ВОИС ДЛЯ КОДИРОВАНИЯ ЗАГОЛОВКОВ ИНФОРМАЦИИ,
ОТНОСЯЩЕЙСЯ К ИЗОБРЕТЕНИЯМ, ПУБЛИКУЕМОЙ В ОФИЦИАЛЬНОМ
БЮЛЛЕТЕНЕ ИНТЕЛЛЕКТУАЛЬНОЙ СОБСТВЕННОСТИ
В СООТВЕТСТВИИ СО СТАНДАРТОМ ST.17**

- BB1A** Cereri de brevet de invenție publicate
Published patent applications
Опубликованные заявки на патент на изобретение
- BB1Y** Cereri de brevet de invenție de scurtă durată publicate
Published short-term patent applications
Опубликованные заявки на краткосрочные патенты
- BB2A** Cereri de brevet european pentru care s-a solicitat validarea în Republica Moldova publicate
Published European patent applications for which validation in the Republic of Moldova has been requested
Опубликованные заявки на европейский патент, для которых была запрошена валидация в Республике Молдова
- FF4A** Brevete de invenție acordate
Granted patents for invention
Предоставленные патенты на изобретения
- FF9Y** Brevete de invenție de scurtă durată acordate
Granted short-term patents for invention
Предоставленные краткосрочные патенты на изобретения
- FG9A** Publicarea traducerii fasciculului de brevet european validat în Republica Moldova
Publication of the translation of the European patent specification validated in the Republic of Moldova
Публикация перевода описания изобретения к европейскому патенту, валидированному в Республике Молдова
- FA9A** Lista cererilor de brevet de invenție retrase
List of withdrawn patent applications
Перечень отозванных заявок на патент
- FC9A** Lista cererilor de brevet de invenție respinse
List of rejected patent applications
Перечень отклоненных заявок на патент
- FG4A** Lista brevetelor de invenție eliberate
List of issued patents for invention
Перечень выданных патентов на изобретения
- FG9Y** Lista brevetelor de invenție de scurtă durată eliberate
List of issued short-term patents for invention
Перечень выданных краткосрочных патентов на изобретение
- FA9Y** Lista cererilor de brevet de invenție de scurtă durată retrase
List of withdrawn short-term patent applications
Перечень отозванных заявок на краткосрочный патент
- FC9Y** Lista cererilor de brevet de invenție de scurtă durată respinse
List of rejected short-term patent applications
Перечень отклоненных заявок на краткосрочный патент
- FC9E** Lista cererilor de publicare a traducerii fasciculului de brevet european respinse
List of rejected applications for the publication of the translation of the European patent specification
Перечень отклоненных заявлений о публикации перевода патентного документа европейского патента

- MM4A** Decăderi din drepturile ce decurg din brevet de invenție
Forfeiture of rights deriving from the patent for invention
Утеря прав, вытекающих из патента на изобретение
- MM9Y** Decăderi din drepturile ce decurg din brevet de invenție de scurtă durată
Forfeiture of rights deriving from the short-term patent for invention
Утеря прав, вытекающих из краткосрочного патента на изобретение
- ND4Y** Lista brevetelor de invenție de scurtă durată al căror termen de valabilitate a fost prelungit
List of short-term patents for invention whose term of validity has been extended
Перечень краткосрочных патентов на изобретения, срок действия которых был продлен
- MK4A** Lista brevetelor de invenție a căror durată de valabilitate a expirat
List of expired patents for invention
Перечень патентов на изобретения, срок действия которых истек
- MK4Y** Lista brevetelor de invenție de scurtă durată a căror valabilitate a expirat
List of short-term patents for invention whose term of validity has been expired
Перечень краткосрочных патентов на изобретения, срок действия которых истек
- ML9Y** Lista cererilor de prelungire a termenului de valabilitate a brevetului de invenție de scurtă durată respinse
List of refused applications for extension of the term of validity of a short-term patent
Перечень отклоненных заявок на продление срока действия краткосрочного патента
- TH4A** Publicarea traducerii corectate a fasciculului de brevet european validat în Republica Moldova
Publication of the corrected translation of the European patent specification validated in the Republic of Moldova
Публикация исправленного варианта перевода описания изобретения к европейскому патенту, валидированному в Республике Молдова
- LD4E** Publicarea traducerii fasciculului de brevet european validat în Republica Moldova menținut în forma limitată
Publication of the translation of the European patent specification validated in the Republic of Moldova, maintained in limited form
Публикация перевода патентного документа валидированного в Республике Молдова европейского патента, поддерживаемого в ограниченной форме

SECȚIUNILE CLASIFICĂRII INTERNAȚIONALE DE BREVETE (CIB)

INTERNATIONAL PATENT CLASSIFICATION SECTIONS (IPC)

РАЗДЕЛЫ МЕЖДУНАРОДНОЙ ПАТЕНТНОЙ КЛАССИФИКАЦИИ (МПК)

- | | | | |
|----------|--|----------|--|
| A | NECESITĂȚI CURENTE ALE VIEȚII
HUMAN NECESSITIES
УДОВЛЕТВОРЕНИЕ ЖИЗНЕННЫХ
ПОТРЕБНОСТЕЙ ЧЕЛОВЕКА | E | CONSTRUCȚII FIXE
FIXED CONSTRUCTIONS
СТРОИТЕЛЬСТВО |
| B | TEHNICI INDUSTRIALE DIVERSE
TRANSPORT PERFORMING
OPERATIONS. TRANSPORTING
РАЗЛИЧНЫЕ ТЕХНОЛОГИЧЕСКИЕ
ПРОЦЕССЫ. ТРАНСПОРТИРОВАНИЕ | F | MECANICĂ. ILUMINAT. ÎNCĂLZIRE. ARMAMENT.
EXPLOZIVE
MECHANICAL ENGINEERING. LIGHTING. HEATING.
WEAPONS. BLASTING
МЕХАНИКА. ОСВЕЩЕНИЕ. ОТОПЛЕНИЕ. ОРУЖИЕ.
ВЗРЫВНЫЕ РАБОТЫ |
| C | CHIMIE ȘI METALURGIE
CHEMISTRY. METALLURGY
ХИМИЯ И МЕТАЛЛУРГИЯ | G | FIZICĂ
PHYSICS
ФИЗИКА |
| D | TEXTILE ȘI HÂRTIE
TEXTILES. PAPER
ТЕКСТИЛЬ И БУМАГА | H | ELECTRICITATE
ELECTRICITY
ЭЛЕКТРИЧЕСТВО |

BB1A Cereri de brevet de invenție publicate / Published patent applications / Опубликованные заявки на патент на изобретение

Publicarea în BOPI a cererilor de brevet asigură solicitantului o protecție provizorie în condițiile prevăzute de art. 19 din Legea nr. 50/2008 privind protecția invențiilor. Descrierile cererilor de brevet, ale căror rezumate sunt publicate în BOPI, se află în biblioteca AGEPI, accesibile publicului, și pot fi consultate direct gratuit sau se pot comanda copii, contra cost.

Conform art. 89(1) din Lege, după publicarea cererii de brevet orice persoană poate să prezinte la AGEPI observații referitoare la brevetabilitatea invenției care constituie obiectul cererii de brevet.

Publication of patent applications in BOPI provides for the applicant a provisional protection in accordance with Art. 19 of the Law No. 50/2008 on the Protection of Inventions. Descriptions of the patent applications, the abstracts of which are published in BOPI, are available to the public in the AGEPI library and may be consulted directly or copies may be ordered for payment of an additional fee.

According to Art. 89(1) of the Law, in any proceedings before the AGEPI, following the publication of the patent application, any third party may present observations concerning the patentability of the invention to which the application relates.

Публикация заявок на патент в BOPI обеспечивает заявителю временную охрану на условиях, предусмотренных в ст. 19 Закона № 50/2008 об охране изобретений. Описания к заявкам на патенты, рефераты которых опубликованы в BOPI, находятся в библиотеке AGEPI, общедоступны для ознакомления, а за дополнительную плату могут быть заказаны их копии.

Согласно ст. 89(1) Закона, после публикации заявки на патент любое лицо вправе представить в AGEPI свои замечания в отношении патентоспособности изобретения, являющегося предметом заявки на патент.

- (21) a 2022 0022 (13) A2
 (51) Int. Cl.: C07F 1/08 (2006.01)
 C07F 9/94 (2006.01)
 C07C 337/08 (2006.01)
 C07C 229/76 (2006.01)
 A61K 31/30 (2006.01)
 A61K 31/29 (2006.01)
 A61K 31/175 (2006.01)
 A61P 31/10 (2006.01)
- (22) 2022.04.21
 (71) INSTITUȚIA PUBLICĂ UNIVERSITATEA DE STAT DIN MOLDOVA, MD
 (72) BULIMESTRU Ion, MD; NEGUȚA Elena, MD; NEGUȚA Andrei, MD; BĂLAN Greta, MD; LOZAN-TÎRȘU Carolina, MD; ȚAPCOV Victor, MD; GULEA Aurelian, MD
- (54) (μ_2 -Etilendiamin-N,N,N',N'-tetraacetato)-{N-fenil-N'-[1-(piridin-2-il)etiliden]carbamohipidrazontioatocupru(II)}-di(aqua)bismut(III) tetrahidrat, în calitate de inhibitor al proliferării fungilor din specia *Candida albicans*
- (57) Invenția se referă la chimie și medicină, în particular la un compus coordinativ heterometalic al cuprului(II) și bismutului(III) biologic activ din clasa poliaminopolicarboxilaților și tiosemicarbazonaților metalelor, care manifestă activitate antimicrobică înaltă față de *Candida albicans* și poate găsi aplicare în medicină și veterinarie la profilaxia și tratarea micozelor. Conform invenției, se revendică compusul coordinativ (μ_2 -etilendiamin-N,N,N',N'-tetraacetato)-{N-fenil-N'-[1-(piridin-2-il)etiliden]carbamohipidrazontioatocupru(II)}-di(aqua)bismut(III) tetrahidrat cu formula:

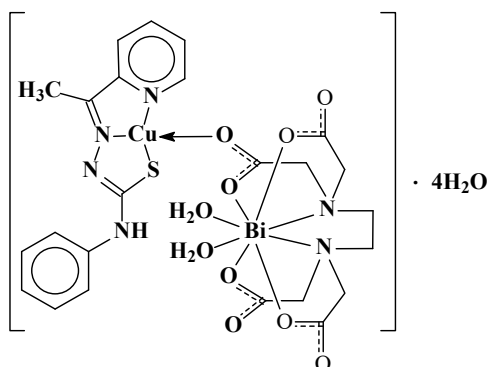

Compusul coordinativ menționat manifestă activitate fungistatică față de *Candida albicans*.

Revendicări: 2

Figuri: 1

*
* *

- (54) (μ_2 -Ethylenediamine-N,N,N',N'-tetraacetate)-{N-phenyl-N'-[1-(pyridine-2-yl)ethylidene] carbamohydrazonethioato copper(II)}-di(aqua)bismuth(III) tetrahydrate, as an inhibitor of the proliferation of fungi of the species *Candida albicans*
- (57) The invention relates to chemistry and medicine, in particular to a biologically active heterometallic coordination compound of copper(II) and bismuth(III) of the class of metal polyaminopolycarboxylates and thiosemicarbazones, which exhibits high antifungal activity against *Candida albicans* and can be used in medicine and veterinary medicine for prevention and treatment of mycoses. According to the invention, claimed is the coordination compound (μ_2 -ethylenediamine-N,N,N',N'-tetraacetate)-{N-phenyl-N'-[1-(pyridine-2-yl)ethylidene]carbamohydrazonethioato copper(II)}-di(aqua)bismuth(III) tetrahydrate of the formula:

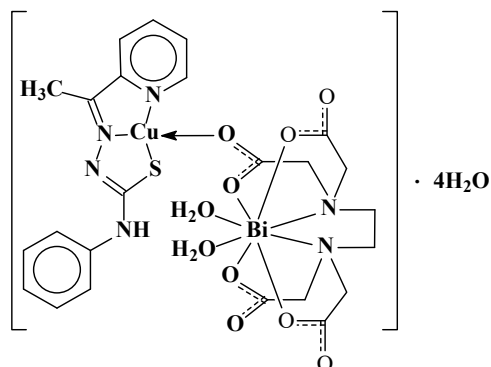

Said coordination compound exhibits fungistatic activity against *Candida albicans*.

Claims: 2

Fig.: 1

- *
* *
- (54) (μ_2 -Этилендиамин-N,N,N',N'-тетраацетато)-{N-фенил-N'-[1-(пиридин-2-ил)этилиден] карбамогидразонтиоатомедь(II)}-ди(аква)висмут(III) тетрагидрат, в качестве ингибитора пролиферации грибов вида *Candida albicans*
- (57) Изобретение относится к химии и медицине, в частности к биологически активному гетерометаллическому координационному соединению меди(II) и висмута(III) класса полиаминополикарбоксилатов и тиосемикарбазонатов металлов, проявляющему высокую противогрибковую активность в отношении *Candida albicans* и

может найти применение в медицине и ветеринарии для профилактики и лечения микозов.

Согласно изобретению, заявляется координационное соединение (μ_2 -этилендиамин-N,N,N',N'-тетраацетато)-{N-фенил-N'-[1-(пиридин-2-ил)этилиден]карбамогидразонтиоатоомедь(II)}-ди(аква)висмут(III) тетрагидрат формулы:

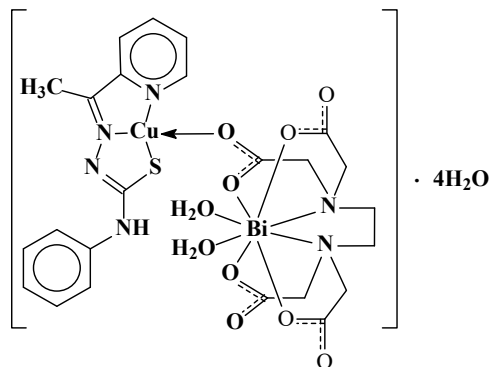

Упомянутое координационное соединение проявляет фунгистатическую активность в отношении *Candida albicans*.

П. формулы: 2

Фиг.: 1

(21) a 2022 0018 (13) A2

(51) Int. Cl.: F26B 3/02 (2006.01)

F26B 3/08 (2006.01)

F26B 3/092 (2006.01)

F26B 3/347 (2006.01)

B07B 1/28 (2006.01)

B07B 1/40 (2006.01)

B07B 9/00 (2006.01)

(22) 2022.04.12

(71)(72) TALPĂ Serghei, MD; BEȘLIU Vitalie, MD; PÎNZARU Natalia, MD; CEȘKO Tatiana, MD

(74) TALPĂ Sergiu

(54) **Uscător-separator în strat vibrofluidizat și procedeu de uscare-separare-dezinfectare**

(57) Invenția se referă la tehnica de separare, uscare și dezinfectare a materialelor friabile și poate fi utilizată în industriile alimentară, chimică și microbiologică.

Uscătorul-separator în strat vibrofluidizat conține un batiu (2), pe care este instalat un corp (5) cu un capac (6), în care este montată o conductă de alimentare (11) cu un racord telescopic (8) pentru debitarea produsului umed. În corp (5) este amplasat un organ de lucru, care include o sită plată (4), o sită conică (3) cu vârful în jos, un mecanism vibrator (19), un con interior vibrator (16) cu perforații, precum și un con exterior (17) cu racorduri (20, 21) și calorifere electrice (18). Uscătorul-

separator mai conține un sistem de convecție a agentului termic, format dintr-o pompă de aer (23), un calorifer (22) și o conductă (1) pentru injectarea agentului termic sub sita conică (3), precum și un sistem de evacuare și curățare a agentului termic utilizat, format dintr-o clapetă (13), un ciclon (25) pentru curățarea de particule grele și ușoare, o pompă de aer (24) și un filtru-ciclon (27) pentru înlăturarea particulelor microscopice de praf. Pe perimetrul suprafeței interioare a capacului (6) sunt instalate generatoare cu microunde (7).

Revendicări: 2

Figuri: 1

*
* *

(54) **Vibrofluidized bed dryer-separator and drying-separation-disinfection process**

(57) The invention relates to the bulk material separation, drying and disinfection technique, and can be used in the food, chemical and microbiological industries.

The vibrofluidized bed dryer-separator comprises a frame (2), on which is installed a body (5) with a cover (6), in which is mounted a supply pipe (11) with a telescopic nozzle (8) for supplying the wet product. In the body (5) is placed a work member, which includes a flat sieve (4), a conical sieve (3) with the top down, a vibrating mechanism (19), a vibrating inner cone (16) with perforations, and an outer cone (17) with nozzles (20, 21) and electric heaters (18). The dryer-separator also comprises a heat-transfer agent convection system, consisting of an air pump (23), a heater (22) and a pipe (1) for introducing the heat-transfer agent under the conical sieve (3), as well as a system for removing and cleaning the waste heat-transfer agent, consisting of a valve (13), a cyclone (25) for cleaning from heavy and light particles, an air pump (24) and a cyclone filter (27) for removing microscopic dust particles. Microwave generators (7) are installed along the perimeter of the inner surface of the cover (6).

Claims: 2

Fig.: 1

*
* *

(54) **Сушилка-сепаратор в виброкипящем слое и способ сушки-сепарации-дезинфекции**

(57) Изобретение относится к технике сепарирования, сушки и дезинфекции сыпучих материалов и может быть использовано в

пищевой, химической и микробиологической отраслях.

Сушилка-сепаратор в виброкипящем слое содержит раму (2), на которой установлен корпус (5) с крышкой (6), в которой смонтирована труба подачи (11) с телескопическим патрубком (8) для подачи влажного продукта. В корпусе (5) размещен рабочий орган, который включает плоское сито (4), коническое сито (3) с вершиной вниз, вибрационный механизм (19), вибрационный внутренний конус (16) с перфорациями, а также внешний конус (17) с патрубками (20, 21) и электронагреватели (18). Сушилка-сепаратор еще содержит систему конвекции теплоносителя, состоящую из воздушного насоса (23), нагревателя (22) и трубы (1) для ввода теплоносителя под коническое сито (3), а также систему для отвода и очистки отработанного теплоносителя, состоящую из клапана (13), циклона (25) для очистки от тяжелых и легких частиц, воздушного насоса (24) и фильтра-циклона (27) для удаления микроскопических частиц пыли. По периметру внутренней поверхности крышки (6) установлены микро-волновые генераторы (7).

П. формулы: 2

Фиг.: 1

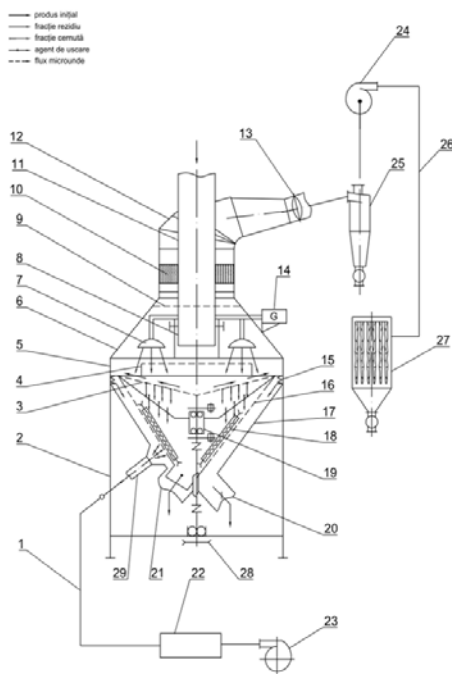

(21) a 2022 0020 (13) A2

(51) Int. Cl.: G01B 7/16 (2006.01)
G01B 7/24 (2006.01)
G01L 1/12 (2006.01)

(22) 2022.04.19

(71) MICROFIR TEHNOLOGII INDUSTRIALE S.R.L., MD

(72) LARIN Vladimir, MD; ZAPOROJAN Sergiu, MD; MUNTEANU Eugeniu, MD; STRUSOVSCIII Mihail, MD; PAVEL Victor, MD; SIMON Alexei, MD; STUDYNETSKA Tamara, MD; BUCATCO Iuri, MD; USTIUGOVA Elena, MD; OMELCENCO Nicolai, MD; CHICU Lilian, MD

(54) **Senzor de deformare fără contact**

(57) Invenția se referă la tehnica de măsurare, în special la extensometrie, și poate fi utilizată pentru măsurarea deformațiilor corpurilor solide, supuse la întindere, inclusiv celor ireversibile, de exemplu, deformațiilor reziduale critice în recipientele sub presiune, în particular în cilindrul de compozit de înaltă presiune.

Senzorul de deformare fără contact conține cel puțin două segmente de microfir - un fir sensibil (2) și cel puțin un fir de referință (3), realizate din aliaje cu structură amorfă și comportament bistabil la remagnetizare, montate pe un corp solid (1). La aplicarea unui câmp magnetic alternativ, generat de un curent sinusoidal, senzorul furnizează un răspuns sub forma unor impulsuri, induse la remagnetizarea firelor, detectate de un dispozitiv de excitație și detectare (4). Aria buclei de histerezis și forța coercitivă a firului sensibil (2) cu magnetostricție ridicată cresc odată cu deformația la întindere, iar parametrii respectivi ai firului de referință (3) cu magnetostricție aproape de zero nu depind de deformația la întindere. Determinarea raportului ariilor buclelor de histerezis permite măsurarea deformației și nu depinde de distanță. Firul de referință (3) este realizat din aliaje cu temperatura Curie puțin mai mare decât temperatura maximă a intervalului de lucru al senzorului, iar temperatura Curie a firului sensibil (2) este semnificativ mai mare.

Revendicări: 5

Figuri: 5

*
* *

(54) **Noncontact strain gauge**

(57) The invention relates to measurement technology, namely to extensometry, and can be used for measuring strains of solids, subjected to tension, including irreversible ones, for example, critical residual strains in

pressure vessels, in particular in high-pressure composite cylinders.

The noncontact strain gauge comprises at least two segments of microwire - a sensitive wire (2) and at least a reference wire (3), made of alloys with amorphous structure and bistable magnetization behavior, mounted on a solid body (1). Upon application of an alternating magnetic field, generated by a sinusoidal current, the gauge gives a response in the form of pulses, induced by the remagnetization of the wires, readout by an excitation and reading device (4). The area of the hysteresis loop and the coercive force of the sensitive wire (2) with high magnetostriction increase simultaneously with tensile strain, and the corresponding parameters of the reference wire (3) with close to zero magnetostriction do not depend on tensile strain. Calculating the area ratio of the hysteresis loops makes it possible to measure strain and is independent of distance. The reference wire (3) is made of alloys with a Curie temperature slightly higher than the maximum temperature of the gauge operating range, and the Curie temperature of the sensitive wire (2) is much higher.

Claims: 5

Fig.: 5

*
* *

(54) **Бесконтактный датчик деформации**

(57) Изобретение относится к измерительной технике, а именно к экстензометрии, и может быть использовано для измерения деформаций твердых тел, подвергающихся растяжению, в том числе необратимых, например, критических остаточных деформаций в сосудах под давлением, в частности в композитных баллонах высокого давления.

Бесконтактный датчик деформации содержит не менее двух отрезков микропровода - один чувствительный провод (2) и не менее одного опорного провода (3), изготовленных из сплавов с аморфной структурой и бистабильным характером перемагничивания, смонтированных на твердом теле (1). При приложении переменного магнитного поля, генерируемого синусоидальным током, датчик выдает отклик в виде импульсов, индуцированных перемагничиванием проводов, считываемых устройством возбуждения и считывания (4). Площадь петли гистерезиса и коэрцитивная сила чувствительного провода (2) с высокой магнитострикцией увеличиваются одновременно с деформацией растяжением, а соответствующие параметры опорного провода (3) с близкой к нулю магнитострикцией не зависят от деформации растяжением. Вычисление отношения площадей петель гистерезиса позволяет измерять деформацию и не зависит от расстояния. Опорный провод (3) изготовлен из сплавов с температурой Кюри несколько выше максимальной температуры рабочего диапазона датчика, а температура Кюри чувствительного провода (2) значительно выше.

П. формулы: 5

Фиг.: 5

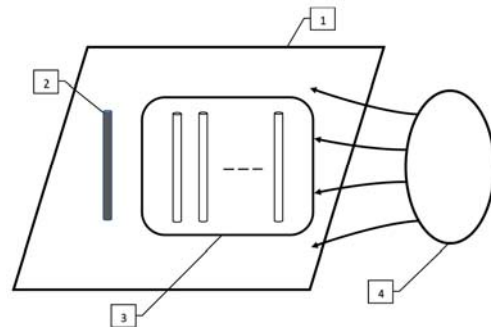

**BB1Y Cereri de brevet de invenție de scurtă
durată publicate /
Published short-term patent applications /
Опубликованные заявки
на краткосрочные патенты/**

Publicarea în BOPI a cererilor de brevet asigură solicitantului o protecție provizorie în condițiile prevăzute de art. 19 din Legea nr. 50/2008 privind protecția invențiilor. Descrierile cererilor de brevet, ale căror rezumate sunt publicate în BOPI, se află în biblioteca AGEPI, accesibile publicului, și pot fi consultate direct sau se pot comanda copii, contra cost.

Conform art. 89(1) din Lege, după publicarea cererii de brevet orice persoană poate să prezinte la AGEPI observații referitor la brevetabilitatea invenției care constituie obiectul cererii de brevet.

Publication of patent applications in BOPI provides for the applicant a provisional protection in accordance with Art. 19 of the Law No. 50/2008 on the Protection of Inventions.

Descriptions of the patent applications, the abstracts of which are published in BOPI, are available to the public in the AGEPI library and may be consulted directly or copies may be ordered for payment of an additional fee.

According to Art. 89(1) of the Law, in any proceedings before the AGEPI, following the publication of the patent application, any third party may present observations concerning the patentability of the invention to which the application relates.

Публикация заявок на патент в BOPI обеспечивает заявителю временную охрану на условиях, предусмотренных в ст. 19 Закона № 50/2008 об охране изобретений. Описания к заявкам на патенты, рефераты которых опубликованы в BOPI, находятся в библиотеке AGEPI, общедоступны для ознакомления, а за дополнительную плату могут быть заказаны их копии.

Согласно ст. 89(1) Закона, после публикации заявки на патент любое лицо вправе представить в AGEPI свои замечания в отношении патентоспособности изобретения, являющегося предметом заявки на патент.

- (21) **s 2022 0005 (13) U2**
 (51) **Int. Cl.: G01N 27/12** (2006.01)
 (22) 2022.02.01
 (71) INSTITUȚIA PUBLICĂ UNIVERSITATEA TEHNICĂ A MOLDOVEI, MD; ȚIULEANU Dumitru, MD; MOCREAC Olga, MD; AFANASIEV Andrei, MD
 (72) ȚIULEANU Dumitru, MD; MOCREAC Olga, MD; AFANASIEV Andrei, MD
 (54) **Detector flexibil de gaze în baza nanocompozitului Te/SnO₂**
 (57) Invenția se referă la dispozitive sensibile la gaze, în special la detectori ecologici flexibili de gaze toxice pe bază de telur sau aliajele lui, și poate fi utilizată la detectarea rapidă a gazelor toxice la temperatura camerei. Detectorul, conform invenției, conține un substrat izolator flexibil, pe care este pictat sau printat un strat sensibil la gaze pe bază de semiconductori, pe care sunt depuși electrozi metalici de contact. Stratul sensibil la gaze este executat din nanocompozit poros Te/SnO₂, obținut prin uscarea suspensiei reacțiilor hidrotermale ale acidului telur cu clorură de staniu.

Revendicări: 1

Figuri: 6

*
* *

- (54) **Flexible gas detector based on Te/SnO₂ nanocomposite**
 (57) The invention relates to gas-sensitive devices, in particular to environmentally friendly flexible toxic gas detectors based on tellurium or its alloys, and can be used for the rapid detection of toxic gasses at room temperature.

The detector, according to the invention, comprises a flexible insulating substrate, on which is drawn or printed a semiconductor-based gas-sensitive layer, onto which are deposited metal contact electrodes. The gas-sensitive layer is made of a porous Te/SnO₂ nanocomposite, obtained by drying a suspension of hydrothermal reactions of telluric acid with tin chloride.

Claims: 1

Fig.: 6

*
* *

- (54) **Гибкий детектор газов на основе нанокompозита Te/SnO₂**

- (57) Изобретение относится к газочувствительным устройствам, в частности к экологичным гибким датчикам токсичных газов на основе теллура или его сплавов, и может быть использовано для быстрого обнаружения токсичных газов при комнатной температуре.

Датчик, согласно изобретению, содержит гибкую изолирующую подложку, на которой нарисован или напечатан газочувствительный слой на основе полупроводников, на который нанесены металлические контактные электроды. Газочувствительный слой выполнен из пористого нанокompозита Te/SnO₂, полученного путем сушки суспензии гидротермальных реакций теллуровой кислоты с хлоридом олова.

П. формулы: 1

Фиг.: 6

**BB2A Cereri de brevet european
pentru care s-a solicitat validarea
în Republica Moldova publicate /
Published European patent applications
for which validation in the Republic
of Moldova has been requested /
Опубликованные заявки на европейский
патент, для которых была испрашена
валидация в Республике Молдова**

A GEPI publică fiecare solicitare de validare după informarea de către OEB privind achitarea taxei stabilite pentru validare, dar nu înainte de expirarea unui termen de 18 luni de la data depunerii sau, dacă o prioritate a fost revendicată, de la data celei mai vechi priorități. O cerere de brevet european, pentru care s-a plătit taxa de validare, și un brevet european validat vor avea aceleași efecte ca și o cerere de brevet sau un brevet în conformitate cu Legea nr. 50/2008 privind protecția invențiilor.

A GEPI shall publish any request for validation after it has been informed by the EPO that the prescribed validation fee has been paid, but not before the expiry of a time limit of 18 months from the filing date or, if priority has been claimed, the earliest priority date. A European patent application for which the validation fee has been paid and a validated European patent shall have the same effects as a patent application and a patent in accordance with the Law No 50/2008 on the Protection of Inventions.

К аждое ходатайство о валидации публикуется Агентством после получения от ЕПВ подтверждения оплаты установленной таксы за валидацию, но не ранее истечения 18-месячного срока с даты подачи или, если испрашен приоритет, с даты наиболее раннего приоритета. Заявка на европейский патент, по которой была оплачена такса за валидацию, и валидированный европейский патент имеют то же действие, что и заявка на патент и патент в соответствии с Законом № 50/2008 об охране изобретений.

- (21) **e 2023 0851 (13) A1**
 (51) **Int.Cl.:** *C07K 14/34* (2006.01.01)
A61K 38/00 (2006.01.01)
A61P 35/00 (2006.01.01)
C12N 1/20 (2006.01.01)
C12N 1/36 (2006.01.01)
C12N 15/70 (2006.01.01)
C12N 15/74 (2006.01.01)
 (96) 21801103.9, 2021.10.26
 (87) WO 2022/090211, 2022.05.05
 (31) 20204007
 (32) 2020.10.27
 (33) EP
 (71) T3 PHARMACEUTICALS AG, CH
 (72) AMSTUTZ Marlise, CH; ITTIG Simon, CH;
 KASPER Christoph, CH; DICK Mathias S., CH;
 SAUPE Falk, CH
 (54) **Livrarea proteinelor pe bază de bacterii**
Bacteria based protein delivery
Доставка белков на основе бактерий
-
- (21) **e 2023 0852 (13) A1**
 (51) **Int.Cl.:** *C07D 277/54* (2006.01.01)
A61P 31/22 (2006.01.01)
A61K 31/426 (2006.01.01)
C07B 59/00 (2006.01.01)
 (96) 21802293.7, 2021.10.28
 (87) WO 2022/090409, 2022.05.05
 (31) 20204545
 (32) 2020.10.29
 (33) EP
 (71) INNOVATIVE MOLECULES GMBH, DE
 (72) GEGER Christian, DE; KLEYMANN Gerald, DE
 (54) **Compuși de aminotiazol deuterati în calitate**
de compuși antivirali
Deuterated aminothiazole compounds as
antiviral compounds
Дейтерированные аминотиазольные со-
единения в качестве противовирусных
соединений
-
- (21) **e 2023 0853 (13) A1**
 (51) **Int.Cl.:** *A61P 13/12* (2006.01.01)
C07K 14/435 (2006.01.01)
A61K 38/00 (2006.01.01)
G01N 33/50 (2006.01.01)
 (96) 21802638.3, 2021.10.28
 (87) WO 2022/090434, 2022.05.05
- (31) 102020128677
 (32) 2020.10.30
 (33) DE
 (71) RHEINISCH-WESTFÄLISCHE TECHNISCHE
 HOCHSCHULE (RWTH) AACHEN, DE
 (72) KRAMANN Rafael Johannes Thomas, DE
 (54) **NKD2 în calitate de țintă pentru tratamentul**
fibrozei renale
NKD2 as target for treating renal fibrosis
NKD2 в качестве мишени для лечения
фиброза почек
-
- (21) **e 2023 0854 (13) A1**
 (51) **Int.Cl.:** *F16K 49/00* (2006.01.01)
H05B 3/48 (2006.01.01)
 (96) 21805354.4, 2021.10.18
 (87) WO 2022/089679, 2022.05.05
 (31) 102020006614
 (32) 2020.10.28
 (33) DE
 (71) H. HEINZ MEßWIDERSTÄNDE GMBH, DE
 (72) HEINZ Helmut, DE
 (54) **Manșon de încălzire electrică**
Electric heating sleeve
Электрический нагревательный рукав
-
- (21) **e 2023 0855 (13) A1**
 (51) **Int.Cl.:** *G02B 5/28* (2006.01.01)
G02B 5/20 (2006.01.01)
C02F 1/32 (2023.01.01)
 (96) 21805659.6, 2021.10.14
 (87) WO 2022/091149, 2022.05.05
 (31) 202000025579; 202100007520
 (32) 2020.10.28; 2021.03.26
 (33) IT; IT
 (71)(72) MAIFRINI Matteo Maria, IT; USUELLI An-
 drea, IT
 (54) **Filtru de radiații ultraviolete, procedeu de**
fabricare a filtrului menționat și dis-
pozitiv bactericid de radiații ultraviolete
care include filtrul menționat
Ultraviolet radiation filter, method for
manufacturing said filter, and ultraviolet
radiation germicidal device including
said filter

Фильтр ультрафиолетового излучения, способ изготовления указанного фильтра и бактерицидное устройство ультрафиолетового излучения, включающее указанный фильтр

Мутантный штамм морских водорослей наннохлоропсис и способ его получения, его использование в производстве астаксантина и омега-3 и связанные с ним композиции

(21) e 2023 0856 (13) A1

(51) Int.Cl.: C12P 11/00 (2006.01.01)
C12P 17/12 (2006.01.01)
C12P 41/00 (2006.01.01)

(96) 21810522.9, 2021.10.29

(87) WO 2022/089572, 2022.05.05

(31) PCT/CN2020/1252

(32) 2020.10.30

(33) WO

(71) ITEOS BELGIUM SA, BE

(72) DELIGNY Michael, BE; CROSIGNANI Stefano, CH; JIAO Xuecheng, CN; JIANG Xiangjun, CN

(54) **Procedeu de obținere a derivaților de tiocarbamat în calitate de inhibitori ai A2AR**
Method for the production of thiocarbamate derivatives A2AR inhibitors
Способ получения производных тиокарбамата в качестве ингибиторов A2AP

(21) e 2023 0858 (13) A1

(51) Int.Cl.: A61K 31/519 (2006.01.01)
A61P 17/14 (2006.01.01)

(96) 21811647.3, 2021.10.28

(87) WO 2022/094133, 2022.05.05

(31) 202063106790P; 202163155637P

(32) 2020.10.28; 2021.03.02

(33) US; US

(71) SUN PHARMACEUTICAL INDUSTRIES, INC., US

(72) CASSELLA James V., US

(54) **Scheme de tratament al tulburărilor de cădere a părului cu inhibitori ai JAK deuterați**
Regimens for the treatment of hair loss disorders with deuterated JAK inhibitors
Схемы лечения нарушений выпадения волос дейтерированными ингибиторами JAK

(21) e 2023 0857 (13) A1

(51) Int.Cl.: C12N 1/12 (2006.01.01)
A23K 20/158 (2016.01.01)
A23L 17/00 (2016.01.01)

(96) 21811133.4, 2021.10.28

(87) WO 2022/090986, 2022.05.05

(31) 202000026005

(32) 2020.11.02

(33) IT

(71) UNIVERSITÀ DEGLI STUDI DI VERONA, IT

(72) BALLOTTARI Matteo, IT; CECCHIN Michela, IT; CAZZANIGA Stefano, IT; PALTRINIERI Stefania, IT

(54) **Tulpină mutantă a algelor marine nannochloropsis și procedeu de obținere a acesteia, utilizarea acesteia în producerea astaxantinei și oмега-3 și compoziții asociate**
Mutant strain of the seaweed nannochloropsis and method of production of the same, its use in the production of astaxanthin and oмега-3 and related compositions

(21) e 2023 0859 (13) A1

(51) Int.Cl.: A61P 25/28 (2006.01.01)
A61K 38/17 (2006.01.01)
C07K 14/47 (2006.01.01)
C12N 15/62 (2006.01.01)

(96) 21815085.2, 2021.11.01

(87) WO 2022/094630, 2022.05.05

(31) 202063108799P; 202163153777P

(32) 2020.11.02; 2021.02.25

(33) US; US

(71) ATTRALUS, INC., US; UNIVERSITY OF TENNESSEE RESEARCH FOUNDATION, US

(72) PONS Jaume, US; WALL Jonathan S., US

(54) **Proteine de fuziune SAP Fc și procedee de utilizare**
SAP Fc fusion proteins and methods of use
Слитые белки SAP Fc и способы применения

- (21) e 2023 0860 (13) A1
 (51) Int.Cl.: C07D 403/12 (2006.01.01)
 C07D 403/14 (2006.01.01)
 C07D 405/14 (2006.01.01)
 C07D 407/14 (2006.01.01)
 C07D 409/12 (2006.01.01)
 A61K 31/506 (2006.01.01)
 A61P 35/00 (2006.01.01)
- (96) 21820023.6, 2021.10.30
 (87) WO 2022/094354, 2022.05.05
 (31) 202063108185P; 202163236194P;
 202163271991P
 (32) 2020.10.30; 2021.08.23; 2021.10.26
 (33) US; US; US
 (71) BLUEPRINT MEDICINES CORPORATION,
 US
 (72) HALLUR Gurulingappa, IN; MADHYASTHA
 Naveena, IN; STEPHEN Michael Rajesh, IN;
 ROTH Bruce, US; PANDEY Anjali, US; SAX-
 TON Tracy, US; RAJAGOPAL Sridharan, IN;
 SADHU M Naveen, IN
- (54) **Compuși de pirimidină, compoziții și uti-
 lizările medicale ale acestora**
Pyrimidine compounds, compositions, and
medicinal applications thereof
**Пиримидиновые соединения, компози-
 ции и их медицинские применения**

- (21) e 2023 0861 (13) A1
 (51) Int.Cl.: C07D 231/12 (2006.01.01)
 C07D 231/18 (2006.01.01)
 C07D 231/20 (2006.01.01)
 C07D 231/56 (2006.01.01)
 C07D 311/24 (2006.01.01)
 C07D 405/12 (2006.01.01)
 C07D 405/14 (2006.01.01)
 C07D 413/12 (2006.01.01)
 C07D 413/14 (2006.01.01)
 C07D 471/04 (2006.01.01)
 C07D 213/64 (2006.01.01)
 C07D 249/04 (2006.01.01)
 C07D 401/04 (2006.01.01)
 C07D 401/06 (2006.01.01)
 C07D 403/04 (2006.01.01)
- (96) 21830358.4, 2021.10.29
 (87) WO 2022/094244, 2022.05.05
 (31) 202063108109P; 202163256991P
 (32) 2020.10.30; 2021.10.18
 (33) US; US
 (71) CALICO LIFE SCIENCES LLC, US; ABBVIE
 INC., US
 (72) MARTIN Kathleen Ann, US; SIDRAUSKI Car-
 melita, US; DART Michael J., US; MURAUSKI
 Kathleen J., US; RANDOLPH John T., US; SHI

Lei, US; SMITH Russell C., US; TONG Yun-
 song, US; XU Xiangdong, US; BENELKEBIR
 Hanae, GB; CHOHAN Kamaldeep K., GB;
 EDESON Steven J., GB; SCHWENK Sebasti-
 an, GB; STARBUCK Kathryn A., GB

- (54) **Modulatori ai căii integrate de semnalizare a
 stresului**
Modulators of the integrated stress pathway
**Модуляторы интегрированного сигналь-
 ного пути стресса**

- (21) e 2023 0862 (13) A1
 (51) Int.Cl.: A61K 31/4985 (2006.01.01)
 A61K 31/505 (2006.01.01)
 A61P 9/00 (2006.01.01)
 C07D 487/02 (2006.01.01)
 C07D 487/04 (2006.01.01)
- (96) 21887364.4, 2021.10.26
 (87) WO 2022/093852, 2022.05.05
 (31) 202063106301P
 (32) 2020.10.27
 (33) US
 (71) CARDURION PHARMACEUTICALS, INC., US;
 VANDERBILT UNIVERSITY, US
 (72) BALLAL Rahul Dilip, US; MACIEL Thiago Tro-
 vati, US; GUPTA Deepak, US; WANG Thomas,
 US
- (54) **Inhibitori ai PDE9 pentru tratamentul insufi-
 cienței cardiace**
PDE9 inhibitors for treating cardiac failure
**Ингибиторы PDE9 для лечения сердеч-
 ной недостаточности**

- (21) e 2023 0863 (13) A1
 (51) Int.Cl.: A61K 31/472 (2006.01.01)
 A61K 31/47 (2006.01.01)
 A61K 31/44 (2006.01.01)
 A61K 31/496 (2006.01.01)
- (96) 21887387.5, 2021.10.27
 (87) WO 2022/093881, 2022.05.05
 (31) 202063106974P
 (32) 2020.10.29
 (33) US
 (71) MERCK SHARP & DOHME LLC, US
 (72) FULLER Peter H., US; GULATI Anmol, US;
 KATTAR Solomon D., US; KEYLOR Mitchell
 H., US; MARGREY Kaila A., US; YAN Xin, US

- (54) **Izochinolinamide N-linkate în calitate de inhibitori ai LRRK2, compoziții farmaceutice și utilizările acestora**
N-linked isoquinoline amides as LRRK2 inhibitors, pharmaceutical compositions, and uses thereof
N-связанные изохинолинамиды в качестве ингибиторов LRRK2, фармацевтические композиции и их применения

- (21) **e 2023 0864 (13) A1**
(51) **Int.Cl.:** **A61K 31/4035** (2006.01.01)
A61K 31/445 (2006.01.01)
A61K 31/44 (2006.01.01)
A61P 25/06 (2006.01.01)
A61P 25/16 (2006.01.01)
A61P 25/28 (2006.01.01)
(96) 21887402.2, 2021.10.27
(87) WO 2022/093904, 2022.05.05
(31) 202063106202P
(32) 2020.10.27
(33) US
(71) TREVENA, INC., US
(72) POLLARD Victoria, GB; ALLAN Laura E. N., GB; REECE Hayley, GB; KOESTLER Patrick, US
(54) **Forme cristaline și amorfе ale modulatorului delta-opioid**
Crystalline and amorphous forms of a delta-opioid modulator
Кристаллические и аморфные формы дельта-опиоидного модулятора

- (21) **e 2023 0865 (13) A1**
(51) **Int.Cl.:** **C07D 215/54** (2006.01.01)
C07D 405/12 (2006.01.01)
(96) 21887450.1, 2021.10.27
(87) WO 2022/093971, 2022.05.05
(31) 202063106557P; 202063106858P
(32) 2020.10.28; 2020.10.28
(33) US; US
(71) CHEMOCENTRYX, INC., US
(72) LI Shijie, US; SINGH Rajinder, US; SCHALL Thomas J., US; STAEHR Peter, US
(54) **Metode de tratament al Hidradenitei supurative**
Methods of treating Hidradenitis suppurativa
Методы лечения гнойного Гидраденита

- (21) **e 2023 0866 (13) A1**
(51) **Int.Cl.:** **A61K 31/395** (2006.01.01)
A61K 31/4162 (2006.01.01)
A61K 31/4188 (2006.01.01)
C07D 487/04 (2006.01.01)
(96) 21887481.6, 2021.10.28
(87) WO 2022/094012, 2022.05.05
(31) 202063108526P; 202163271907P
(32) 2020.11.02; 2021.10.26
(33) US; US
(71) MERCK SHARP & DOHME LLC, US
(72) ARMACOST Kira A., US; CHIRIAC Maria Irina, US; HURZY Danielle M., US; KERN Jeffrey C., US; LIU Jian, US; MANLEY Peter J., US; RADA Vanessa L., US; RUDD Michael T., US; STUMP Craig A., US; WU Zhe, US; XIAO Dong, US
(54) **Agoniști macrociclici ai receptorilor orexinei ureei**
Macrocyclic urea orexin receptor agonists
Макроциклические агонисты рецепторов орексина мочевины

- (21) **e 2023 0867 (13) A1**
(51) **Int.Cl.:** **A61K 31/165** (2006.01.01)
A61K 31/4164 (2006.01.01)
A61K 31/439 (2006.01.01)
(96) 21887770.2, 2021.11.02
(87) WO 2022/094462, 2022.05.05
(31) 202063108720P; 202163162367P; 202163257024P
(32) 2020.11.02; 2021.03.17; 2021.10.18
(33) US; US; US
(71) VISUS THERAPEUTICS, INC., US
(72) SCHIFFMAN Rhett Mead, US; FIRESTONE Bruce Alan, US
(54) **Compus de degradare într-un medicament**
Degradant compound in a medicament
Разлагающееся соединение в лекарственном средстве

- (21) **e 2023 0868 (13) A1**
(51) **Int.Cl.:** **C21B 13/14** (2006.01.01)
C22B 5/00 (2006.01.01)
(96) 21895941.9, 2021.11.24
(87) WO 2022/109663, 2022.06.02
(31) 2020904332
(32) 2020.11.24

- (33) AU
 (71) TECHNOLOGICAL RESOURCES PTY LIMITED, AU
 (72) FARR Iain, AU; DRY Rodney James, AU; BUCKLEY Michael, AU
 (54) **Fier redus direct din biomasă**
Biomass direct reduced iron
Прямовосстановленное железо из биомассы

-
- (21) **e 2023 0869 (13) A1**
 (51) **Int.Cl.:** **C21B 13/14** (2006.01.01)
C22B 5/00 (2006.01.01)
 (96) 21895943.5, 2021.11.24
 (87) WO 2022/109665, 2022.06.02
 (31) 2020904337
 (32) 2020.11.24
 (33) AU
 (71) TECHNOLOGICAL RESOURCES PTY. LIMITED, AU
 (72) BUCKLEY Michael, AU
 (54) **Fier redus direct din biomasă**
Biomass direct reduced iron
Прямовосстановленное железо из биомассы

-
- (21) **e 2023 0870 (13) A1**
 (51) **Int.Cl.:** **C07K 7/08** (2006.01.01)
C12N 9/12 (2006.01.01)
 (96) 22187370.6, 2022.07.28
 (97) 4124621, 2023.02.01
 (31) 2021123580
 (32) 2021.07.28
 (33) JP
 (71) TOAGOSEI CO., LTD., JP
 (72) BAILEYKOBAYASHI Nahoko, JP; YOSHIDA Tetsuhiko, JP
 (54) **Fragment de peptidă purtătoare pentru localizarea nucleolară și utilizarea acestuia**
Carrier peptide fragment for nucleolar localization and use thereof
Фрагмент пептида-носителя ядрышковой локализации и его применение

- (21) **e 2023 0871 (13) A1**
 (51) **Int.Cl.:** **F23N 1/00** (2006.01.01)
F16K 1/52 (2006.01.01)
F16K 3/08 (2006.01.01)
 (96) 22188187.3, 2022.08.02
 (97) 4130574, 2023.02.08
 (31) 202100021341
 (32) 2021.08.05
 (33) IT
 (71) SABAF S.P.A., IT
 (72) DORA Massimo, IT
 (54) **Robinet de arzător**
Burner tap
Кран горелки

-
- (21) **e 2023 0872 (13) A1**
 (51) **Int.Cl.:** **A61M 15/08** (2006.01.01)
A61K 9/16 (2006.01.01)
A61K 31/137 (2006.01.01)
A61P 37/00 (2006.01.01)
A61M 11/02 (2006.01.01)
 (96) 22813699.0, 2022.11.25
 (87) WO 2023/094816, 2023.06.01
 (31) 202117016
 (32) 2021.11.25
 (33) GB
 (71) OREXO AB, SE
 (72) SÄVMARKER Jonas, SE; RÖNN Robert, SE
 (54) **Dispozitiv farmaceutic pentru utilizare în administrarea intranasală**
Pharmaceutical device for use in intranasal administration
Фармацевтическое устройство для применения при интраназальном введении

-
- (21) **e 2023 0873 (13) A1**
 (51) **Int.Cl.:** **A61K 9/16** (2006.01.01)
A61M 15/08 (2006.01.01)
A61K 31/137 (2006.01.01)
A61P 37/00 (2006.01.01)
A61P 1/00 (2006.01.01)
 (96) 22814495.2, 2022.11.25
 (87) WO 2023/094826, 2023.06.01
 (31) 202117015; 202117016
 (32) 2021.11.25; 2021.11.25
 (33) GB; GB

- (71) OREXO AB, SE
 (72) SÄVMARKER Jonas, SE; RÖNN Robert, SE
 (54) **Compoziție farmaceutică care conține adrenalină**
Pharmaceutical composition comprising adrenaline
Фармацевтическая композиция, содержащая адреналин

-
- (21) **e 2023 0874 (13) A1**
 (51) **Int.Cl.: C09D 5/00 (2006.01.01)**
C09D 5/02 (2006.01.01)
 (96) 23170429.7, 2017.02.24
 (97) 4239030, 2023.09.06
 (31) 102016002221
 (32) 2016.02.26
 (33) DE
 (71) BRILLUX GMBH & CO. KG, DE
 (72) HÖRSTING Ingo, DE; LEUSMANN Jan, DE
 (54) **Vopsea de dispersie**
Dispersion paint
Дисперсионная краска

-
- (21) **e 2023 0875 (13) A1**
 (51) **Int.Cl.: G06F 8/20 (2018.01.01)**
G06F 8/30 (2018.01.01)
G06F 9/44 (2018.01.01)
 (96) 20960940.3, 2020.11.10
 (87) WO 2022/098253, 2022.05.12
 (31) 2020136739
 (32) 2020.11.09
 (33) RU
 (71) LIMITED LIABILITY COMPANY „CRAFT SYSTEMS”, RU
 (72) GOLUBEV Dmitry Alexeevich, RU
 (54) **Sistem și procedeu de creare și executare a aplicațiilor cloud foarte scalabile**
System and method for creating and executing highly scaled cloud applications
Система и способ создания и исполнения высоко масштабируемых облачных приложений

- (21) **e 2023 0876 (13) A1**
 (51) **Int.Cl.: C07J 71/00 (2006.01.01)**
C07J 5/00 (2006.01.01)
A61P 5/44 (2006.01.01)
A61K 31/573 (2006.01.01)
 (96) 21191143.3, 2021.08.12
 (97) 4134373, 2023.02.15
 (71) SANTHERA PHARMACEUTICALS (SCHWEIZ) AG, CH
 (72) SCHÄFER Gabriel, CH; OLIVIERI Lauso, IT; MARTIN Marco, IT
 (54) **Sinteza steroizilor delta 9,11**
Synthesis of delta 9,11 steroids
Синтез дельта 9,11 стероидов

-
- (21) **e 2023 0877 (13) A1**
 (51) **Int.Cl.: A61K 41/00 (2020.01.01)**
A61K 39/00 (2006.01.01)
A61K 33/24 (2019.01.01)
A61P 35/00 (2006.01.01)
A61P 35/04 (2006.01.01)
A61N 5/10 (2006.01.01)
 (96) 21794396.8, 2021.10.22
 (87) WO 2022/096291, 2022.05.12
 (31) 20306326
 (32) 2020.11.05
 (33) EP
 (71) NANOBOTIX, FR
 (72) BORGHI Elsa, FR; JAMESON Katherine, US
 (54) **Compoziții de nanoparticule pentru tratamentul cancerului**
Compositions of nanoparticles for treatment of cancer
Композиции наночастиц для лечения рака

-
- (21) **e 2023 0878 (13) A1**
 (51) **Int.Cl.: A61K 35/76 (2015.01.01)**
A61P 1/00 (2006.01.01)
A61P 3/00 (2006.01.01)
A61P 9/00 (2006.01.01)
A61P 15/00 (2006.01.01)
A61P 21/00 (2006.01.01)
A61P 25/00 (2006.01.01)
A61P 31/00 (2006.01.01)
A61P 35/00 (2006.01.01)
C12N 1/00 (2006.01.01)

- (96) 21799202.3, 2021.10.19
 (87) WO 2022/096254, 2022.05.12
 (31) 102020128879
 (32) 2020.11.03
 (33) DE
 (71)(72) KARPf Oxana, DE
- (54) **Procedeu de reducere a populației a cel puțin unei specii de bacterii intestinale și/sau gastrointestinale care conține bacteriofagi și bacteriofagi și utilizarea acestora**
Method for reducing the population of at least one intestinal and/or gastrointestinal bacteria species comprising bacteriophages, and bacteriophages and the use thereof
Способ уменьшения популяции по меньшей мере одного вида кишечных и/или желудочно-кишечных бактерий, содержащего бактериофаги, и бактериофаги и их применение
-
- (21) **e 2023 0879 (13) A1**
 (51) **Int.Cl.:** **A61K 9/48** (2006.01.01)
A61K 9/20 (2006.01.01)
A61K 31/404 (2006.01.01)
 (96) 21809913.3, 2021.11.03
 (87) WO 2022/095912, 2022.05.12
 (31) PCT/CN2020/1265
 (32) 2020.11.04
 (33) WO
 (71) JANSSEN PHARMACEUTICALS, INC., US
 (72) ZHU Donghua, CN; KIMPE Kristof Leonard, BE; VERWAEST Kim Alda, BE
- (54) **Formulare farmaceutică**
Pharmaceutical formulation
Фармацевтический состав
-
- (21) **e 2023 0880 (13) A1**
 (51) **Int.Cl.:** **A61K 9/20** (2006.01.01)
A61K 31/404 (2006.01.01)
A61P 31/14 (2006.01.01)
 (96) 21809914.1, 2021.11.03
 (87) WO 2022/095913, 2022.05.12
 (31) PCT/CN2020/1265
 (32) 2020.11.04
 (33) WO
 (71) JANSSEN PHARMACEUTICALS, INC., US
- (72) ZHU Donghua, CN; KIMPE Kristof Leonard, BE; ANDERSEN Sune Klint, BE; RAVELINGIEN Matthieu Jean M., BE; SOMERS Ivan Henri M., BE
- (54) **Formulare solidă**
Solid formulation
Твердый состав
-
- (21) **e 2023 0881 (13) A1**
 (51) **Int.Cl.:** **C07D 413/14** (2006.01.01)
C07C 237/46 (2006.01.01)
C07C 255/53 (2006.01.01)
C07C 255/60 (2006.01.01)
C07D 211/34 (2006.01.01)
C07D 471/04 (2006.01.01)
 (96) 21811703.4, 2021.11.05
 (87) WO 2022/099071, 2022.05.12
 (31) 202063110792P
 (32) 2020.11.06
 (33) US
 (71) INCYTE CORPORATION, US
 (72) WANG Dengjin, US; CARPER Daniel, US; JIA Zhongjiang, US; SHEN Bo, US; SCLAFANI Joseph A., US; WILSON Robert, US; ZHOU Jiacheng, US; SULEIMAN Osama, GB; WRIGHT Mark, GB
- (54) **Procedeu de obținere a inhibitorului PD-1/PD-L1 și a sărurilor și formelor cristaline ale acestuia**
Process for making a PD-1/PD-L1 inhibitor and salts and crystalline forms thereof
Способ получения ингибитора PD-1/PD-L1 и его солей и кристаллических форм
-
- (21) **e 2023 0882 (13) A1**
 (51) **Int.Cl.:** **C07D 413/12** (2006.01.01)
C07D 417/12 (2006.01.01)
C07D 417/14 (2006.01.01)
C07D 413/14 (2006.01.01)
A61K 31/443 (2006.01.01)
A61K 31/4436 (2006.01.01)
A61K 31/4439 (2006.01.01)
A61K 31/506 (2006.01.01)
A61K 31/501 (2006.01.01)
A61K 31/42 (2006.01.01)
A61K 31/425 (2006.01.01)
A61P 35/00 (2006.01.01)
 (96) 21815830.1, 2021.11.05
 (87) WO 2022/098970, 2022.05.12
 (31) 202063110643P
 (32) 2020.11.06

- (33) US
- (71) ELI LILLY AND COMPANY, US
- (72) ANDERSON Erin D., US; ANDREWS Steven W., US; BOLDRON Christopher Pierre Albert Jean, US; CONDROSKI Kevin R., US; IRVIN Thomas C., US; KOLAKOWSKI Gabrielle R., US; KUMAR Manoj, US; MCFADDIN Elizabeth A., US; MCKENNEY Megan L., US; MCLEAN Johnathan Alexander, US; MOURET Tiphaine, US; MUNCHHOF Michael J., US; PANCALDI Thomas Pierre Dino, US; PILKINGTON-MIKAS Michael Alexander, US; PINTO Marta, US
- (54) **Derivați de pirazol în calitate de inhibitori ai kinazei RET**
Pyrazole derivatives as RET kinase inhibitors
Производные пиразола в качестве ингибиторов RET киназы
-
- (21) **e 2023 0883 (13) A1**
- (51) **Int.Cl.:** **C07D 243/24** (2006.01.01)
C07D 401/12 (2006.01.01)
C07D 401/06 (2006.01.01)
C07D 401/14 (2006.01.01)
C07D 403/04 (2006.01.01)
C07D 403/06 (2006.01.01)
C07D 403/10 (2006.01.01)
C07D 403/12 (2006.01.01)
C07D 403/14 (2006.01.01)
C07D 405/06 (2006.01.01)
C07D 405/12 (2006.01.01)
C07D 405/14 (2006.01.01)
A61P 21/00 (2006.01.01)
C07D 409/12 (2006.01.01)
C07D 413/04 (2006.01.01)
C07D 413/12 (2006.01.01)
C07D 413/14 (2006.01.01)
C07D 417/04 (2006.01.01)
C07D 417/12 (2006.01.01)
C07D 471/04 (2006.01.01)
- (96) 21815833.5, 2021.11.05
- (87) WO 2022/099011, 2022.05.12
- (31) 202063110776P
- (32) 2020.11.06
- (33) US
- (71) CYTOKINETICS, INC., US
- (72) MORGAN Bradley P., US; EVANS Chris, US; LU Pu-Ping, US; YAMASAKI Makoto, US; WANG Wenyue, US; COLLIBEE Scott, US; MAKINO Takuya, JP; TSUCHIYA Kazuyuki, JP; KUROSAKI Toshio, JP; YAMAKI Susumu, JP; HONJO Eriko, JP; KOIZUMI Yuka, JP; KATO Naoto, JP; SEKIOKA Ryuichi, JP; KURIWAKI Ikumi, JP
- (54) **1,4-Diazepanone biciclice și utilizările terapeutice ale acestora**
Bicyclic 1,4-diazepanones and therapeutic uses thereof
Бициклические 1,4-диазепаноны и их терапевтические применения
-
- (21) **e 2023 0884 (13) A1**
- (51) **Int.Cl.:** **C07K 16/28** (2006.01.01)
C07K 16/30 (2006.01.01)
A61K 39/395 (2006.01.01)
- (96) 21815915.0, 2021.11.08
- (87) WO 2022/096716, 2022.05.12
- (31) 202063110957P; 202163231877P
- (32) 2020.11.06; 2021.08.11
- (33) US; US
- (71) AMGEN INC., US; AMGEN RESEARCH (MUNICH) GMBH, DE
- (72) EVERTS Stephanie, DE; KLINGER Matthias, DE; NAEGELE Virginie, DE; ZALEWSKI Adam, DE; BLUEMEL Claudia, DE; BOEHM Thomas, DE; BROZY Johannes, DE; D'ANGELO Igor, US; KUFER Peter, DE; LUTTERBUENSE Petra, DE; MUENZ Markus, DE; RAU Doris, DE; RAUM Tobias, DE; RATTEL Benno, DE; THOMAS Oliver, DE; ULLRICH Ines, DE; WAHL Joachim, DE; WEBHOFER Christian, DE; WEIDLER Sascha, DE; PHAM Elizabeth, US; BAILIS Julie, US
- (54) **Molecule bispecifice multițintă de legare a antigenului cu selectivitate crescută**
Multitargeting bispecific antigen-binding molecules of increased selectivity
Мультицелестаргетные биспецифические антигенсвязывающие молекулы повышенной селективности
-
- (21) **e 2023 0885 (13) A1**
- (51) **Int.Cl.:** **C07K 16/28** (2006.01.01)
A61P 35/00 (2006.01.01)
A61K 39/00 (2006.01.01)
- (96) 21816327.7, 2021.11.08
- (87) WO 2022/096700, 2022.05.12
- (31) 202063110817P; 202163139419P
- (32) 2020.11.06; 2021.01.20
- (33) US; US
- (71) AMGEN RESEARCH (MUNICH) GMBH, DE; AMGEN INC., US
- (72) DAHLHOFF Christoph, DE; RAUM Tobias, DE;

- ANLAHR Jonas, DE; BLUEMEL Claudia, DE; GAEDTKE Lars, DE; QUAGLIA Silke, DE; HONER Jonas, DE; BAILIS Julie, US; PHAM Elizabeth Dang, US; MURAWSKY Christopher M., US; ALBA Benjamin M., US
- (54) **Construcții polipeptidice care se leagă selectiv de CLDN6 și CD3**
Polypeptide constructs selectively binding to CLDN6 and CD3
Полипептидные конструкции, избирательно связывающиеся с CLDN6 и CD3

-
- (21) e 2023 0886 (13) A1
 (51) Int.Cl.: C12N 15/113 (2010.01.01)
 A61K 31/713 (2006.01.01)
- (96) 21816592.6, 2021.11.04
 (87) WO 2022/098841, 2022.05.12
 (31) 202063110309P
 (32) 2020.11.05
 (33) US
 (71) AMGEN INC., US
 (72) SOHN Winnie, US; JONES Zachary, US; KASSAHUN Helina, US
- (54) **Metode de tratament al bolii cardiovasculare aterosclerotice cu construcții ARNi țintite asupra LPA**
Methods for treating atherosclerotic cardiovascular disease with LPA-targeted RNAi constructs
Методы лечения атеросклеротических сердечно-сосудистых заболеваний конструкциями РНКи, нацеленными на LPA

-
- (21) e 2023 0887 (13) A1
 (51) Int.Cl.: A61K 9/20 (2006.01.01)
 A61K 31/5415 (2006.01.01)
 A61K 9/50 (2006.01.01)
- (96) 21819202.9, 2021.11.03
 (87) WO 2022/097024, 2022.05.12
 (31) 202041048559
 (32) 2020.11.06
 (33) IN
 (71) MYLAN LABORATORIES LTD., IN
 (72) PATIL Pankaj Devidas, IN; KHYAMGONDE Vivekanand, IN; KAKARIA Ritesh, IN; JAISWAL Ashish, IN; DIXIT Akhilesh, IN; CHAKRABORTY Santanu, IN; ANTARKAR Amit, IN; DESHMUKH Abhijit, IN; SMITH Jeffrey P., US

- (54) **Compoziție farmaceutică care conține meloxicam**
Pharmaceutical composition comprising meloxicam
Фармацевтическая композиция, содержащая мелоксикам

-
- (21) e 2023 0888 (13) A1
 (51) Int.Cl.: A61K 9/20 (2006.01.01)
 A61K 9/28 (2006.01.01)
 A61K 9/48 (2006.01.01)
 A61K 31/00 (2006.01.01)
- (96) 21819284.7, 2021.11.04
 (87) WO 2022/098828, 2022.05.12
 (31) 202063110124P
 (32) 2020.11.05
 (33) US
 (71) EXELIXIS, INC., US
 (72) LIEJANTO Iswadi, US; CHEN Tzu-Yuan, US
- (54) **Compoziții farmaceutice ale unui inhibitor al kinazei**
Pharmaceutical compositions of a kinase inhibitor
Фармацевтические композиции ингибитора киназы

-
- (21) e 2023 0889 (13) A1
 (51) Int.Cl.: A61K 39/395 (2006.01.01)
 A61P 21/04 (2006.01.01)
 A61P 29/00 (2006.01.01)
 A61P 37/00 (2006.01.01)
 C07K 16/28 (2006.01.01)
- (96) 21890118.9, 2021.11.05
 (87) WO 2022/098955, 2022.05.12
 (31) 202063110884P; 202163137972P; 202163173126P; 202163173919P; 202163174423P; 202163175440P; 202163203075P; 202163203077P; 202163219155P
 (32) 2020.11.06; 2021.01.15; 2021.04.09; 2021.04.12; 2021.04.13; 2021.04.15; 2021.07.07; 2021.07.07; 2021.07.07
 (33) US; US; US; US; US; US; US; US; US
 (71) MOMENTA PHARMACEUTICALS, INC., US
 (72) RAMCHANDREN Sindhu, US; SUN Hong, US; DENNEY William, US; ARROYO Santiago, US; LING Leona E., US; LEU Jocelyn H., US; JIN Jianhua, US; JOUVIN Marie-Helene, US; KARCHER Keith, US; BLACK Shawn, US; ZHU Yaowei, US

(54) **Anticorpi FcRn și procedee de utilizare a acestora**
FcRn antibodies and methods of use thereof
Антитела к FcRn и способы их применения

(21) **e 2023 0890 (13) A1**

(51) **Int.Cl.:** **A61K 31/713** (2006.01.01)
A61K 47/54 (2017.01.01)
A61K 47/56 (2017.01.01)
A61K 47/60 (2017.01.01)
A61K 47/64 (2017.01.01)
C12N 15/113 (2010.01.01)

(96) 21890140.3, 2021.11.05

(87) WO 2022/098990, 2022.05.12

(31) 202063110837P

(32) 2020.11.06

(33) US

(71) ARBUTUS BIOPHARMA CORPORATION, CA

(72) DALY Owen M., US; LEE Amy C. H., US; SOFIA Michael J., US; THI Emily P., US

(54) **Conjugate țintite care conțin ARNmi modificat**
Targeted conjugates comprising modified siRNA
Направленные конъюгаты, содержащие модифицированную миРНК

(21) **e 2023 0891 (13) A1**

(51) **Int.Cl.:** **A61K 31/42** (2006.01.01)
A61K 31/4355 (2006.01.01)
A61K 31/4439 (2006.01.01)

(96) 21890293.0, 2021.11.09

(87) WO 2022/099207, 2022.05.12

(31) 202063111358P; 202063111361P;
202163150397P

(32) 2020.11.09; 2020.11.09; 2021.02.17

(33) US; US; US

(71) PRAXIS PRECISION MEDICINES, INC., US

(72) GRIFFIN Andrew Mark, CA; MARTINEZ BOTELLA Gabriel, US; LABUTTI Jason, US

(54) **Modulatori ai canalelor de calciu de tip T și procedee de utilizare a acestora**
T-type calcium channel modulators and methods of use thereof
Модуляторы кальциевых каналов Т-типа и способы их применения

(21) **e 2023 0892 (13) A1**

(51) **Int.Cl.:** **C07K 14/47** (2006.01.01)
C07K 14/82 (2006.01.01)
A61K 39/00 (2006.01.01)
A61P 35/02 (2006.01.01)

(96) 22175680.2, 2016.11.18

(97) 4130026, 2023.02.08

(31) 201562258134P

(32) 2015.11.20

(33) US

(71) MEMORIAL SLOAN-KETTERING CANCER CENTER, US

(72) SCHEINBERG David A., US

(54) **Metode și compoziții pentru tratamentul cancerului**
Methods and compositions for treating cancer
Методы и композиции для лечения рака

(21) **e 2023 0895 (13) A1**

(51) **Int.Cl.:** **C08J 11/28** (2006.01.01)
C08C 19/08 (2006.01.01)
C08K 5/14 (2006.01.01)
C08K 5/21 (2006.01.01)
C08J 11/22 (2006.01.01)
B29B 7/46 (2006.01.01)

(96) 22728298.5, 2022.06.03

(87) WO 2022/254390, 2022.12.08

(31) 202100014606

(32) 2021.06.04

(33) IT

(71) RUBBER CONVERSION S.R.L., IT

(72) FOCESATO COLOMBANI Filippo, IT

(54) **Aditiv devulcanizant, procedeu de devulcanizare asociat și produs devulcanizat**
Devulcanizing additive, relative method of devulcanization and devulcanized product
Девулканизирующая добавка, связанный с ней способ девулканизации и девулканизированный продукт

(21) **e 2023 0896 (13) A1**

(51) **Int.Cl.:** **B61D 3/20** (2006.01.01)

(96) 21732292.4, 2021.06.14

(87) WO 2022/100896, 2022.05.19

(31) 20206753

(32) 2020.11.10

(33) EP

- (71) SWS PS POWER SOLUTIONS GMBH, AT
 (72) WEGMÜLLER Beat, CH
 (54) **Aranjament de vehicul articulat pentru tren de marfă feroviar**
Articulated vehicle arrangement for a rail freight train
Сочлененное транспортное устройство для грузового железнодорожного поезда

-
- (21) **e 2023 0897 (13) A1**
 (51) **Int.Cl.:** **A61L 9/20** (2006.01.01)
A61L 9/22 (2006.01.01)
 (96) 21791385.4, 2021.10.14
 (87) WO 2022/079208, 2022.04.21
 (31) 2010524
 (32) 2020.10.14
 (33) FR
 (71) GAMMA PULSE SAS, FR
 (72) CHOI Peter, FR
 (54) **Aparat pentru decontaminarea aerului ambiant într-un mediu interior**
Apparatus for decontaminating ambient air in an indoor environment
Аппарат для обеззараживания атмосферного воздуха в закрытом помещении

-
- (21) **e 2023 0898 (13) A1**
 (51) **Int.Cl.:** **G06F 3/04847** (2022.01.01)
G06F 3/0488 (2022.01.01)
 (96) 21805908.7, 2021.11.02
 (87) WO 2022/101058, 2022.05.19
 (31) 14652020
 (32) 2020.11.16
 (33) CH
 (71) QUANTONOMICS GMBH, CH
 (72) SONDEREGGER Lars B., CH
 (54) **Procedeu de setare a parametrilor funcției de transfer**
Method for setting parameters of a transfer function
Способ установки параметров передаточной функции

- (21) **e 2023 0899 (13) A1**
 (51) **Int.Cl.:** **C07D 495/14** (2006.01.01)
A61P 27/02 (2006.01.01)
A61K 31/495 (2006.01.01)
 (96) 21806745.2, 2021.11.12
 (87) WO 2022/101377, 2022.05.19
 (31) 20207719
 (32) 2020.11.16
 (33) EP
 (71) BOEHRINGER INGELHEIM INTERNATIONAL GMBH, DE
 (72) ECKHARDT Matthias, DE; WILLWACHER Marina Kristina, DE; PRESTLE Juergen, DE; KONTES Ferenc, DE; THOMAS Leo, DE; TAUTERMANN Christofer Siegfried, DE; WIEDENMAYER Dieter, DE
 (54) **Derivați de ciclopentatiofencarboxamidă în calitate de antagoniști ai receptorului factorului de activare a trombocitelor**
Cyclopentathiophene carboxamide derivatives as platelet activating factor receptor antagonists
Производные циклопентатиофенкарбоксамиды в качестве антагонистов рецептора фактора активации тромбоцитов

-
- (21) **e 2023 0900 (13) A1**
 (51) **Int.Cl.:** **A61P 35/00** (2006.01.01)
A61K 31/395 (2006.01.01)
C07D 413/14 (2006.01.01)
 (96) 21810745.6, 2021.11.09
 (87) WO 2022/101771, 2022.05.19
 (31) 202063111933P
 (32) 2020.11.10
 (33) US
 (71) JANSSEN BIOTECH, INC., US
 (72) SALTER Rhys, US; DUDKIN Vadim Y., US; SONG Fengbin, US; ZHANG Wei, US; GOLDBERG Shalom, US; KEITH John, US
 (54) **Compuși macrociclici și procedee de utilizare a acestora**
Macrocyclic compounds and methods of use thereof
Макроциклические соединения и способы их применения

- (21) **e 2023 0901 (13) A1**
 (51) **Int.Cl.: A61K 47/68** (2017.01.01)
A61P 35/00 (2006.01.01)
 (96) 21819656.6, 2021.11.09
 (87) WO 2022/103724, 2022.05.19
 (31) 202063112044P
 (32) 2020.11.10
 (33) US
 (71) REGENERON PHARMACEUTICALS, INC.,
 US
 (72) NITTOLI Thomas, US
 (54) **Conjugate de anticorpi cu seleniu**
Selenium antibody conjugates
Конъюгаты антител с селеном

- (21) **e 2023 0902 (13) A1**
 (51) **Int.Cl.: A61K 31/426** (2006.01.01)
A61K 31/401 (2006.01.01)
A61K 38/095 (2019.01.01)
A61P 5/12 (2006.01.01)
 (96) 21820128.3, 2021.11.16
 (87) WO 2022/101495, 2022.05.19
 (31) 202063114233P
 (32) 2020.11.16
 (33) US
 (71) XOMA (US) LLC, US
 (72) GOTTELAND Jean-Pierre, CH
 (54) **Compoziții și metode de tratament sau de**
prevenire a travaliului prematur
Compositions and methods for the treat-
ment or prevention of preterm labor
Композиции и методы лечения или про-
филактики преждевременных родов

- (21) **e 2023 0903 (13) A1**
 (51) **Int.Cl.: C12N 15/113** (2010.01.01)
 (96) 21820774.4, 2021.11.12
 (87) WO 2022/103999, 2022.05.19
 (31) 202063113282P; 202163146115P;
 202163271872P
 (32) 2020.11.13; 2021.02.05; 2021.10.26
 (33) US; US; US
 (71) ALNYLAM PHARMACEUTICALS, INC., US
 (72) KEATING Mark, US; MCININCH James D., US;
 SCHLEGEL Mark K., US

- (54) **Compoziții de iARN al factorului de coagula-**
re V (F5) și procedee de utilizare a acestora
Coagulation factor V (F5) iRNA composi-
tions and methods of use thereof
Композиции иРНК фактора свертывания
V (F5) и способы их применения

- (21) **e 2023 0904 (13) A1**
 (51) **Int.Cl.: A01G 17/16** (2006.01.01)
 (96) 21823192.6, 2021.11.16
 (87) WO 2022/101493, 2022.05.19
 (31) 2011704; 2011705
 (32) 2020.11.16; 2020.11.16
 (33) FR; FR
 (71)(72) MANDRAFINA Georges, PT
 (54) **Dispozitiv multifuncțional cuplat, pentru**
instalarea accesoriilor pentru podgorii, în
particular a țărușilor
Coupled multi-purpose device, for the
running installation of vineyard accesso-
ries, in particular stakes
Прикрепленное многофункциональное
устройство для установки аксессуа-
ров для виноградников, в частности
кольев

- (21) **e 2023 0905 (13) A1**
 (51) **Int.Cl.: C07D 471/04** (2006.01.01)
C07D 487/04 (2006.01.01)
C07D 519/00 (2006.01.01)
A61P 19/02 (2006.01.01)
A61P 35/02 (2006.01.01)
A61K 31/4985 (2006.01.01)
A61K 31/506 (2006.01.01)
A61P 17/00 (2006.01.01)
A61P 35/00 (2006.01.01)
A61K 31/437 (2006.01.01)
 (96) 21823425.0, 2021.11.12
 (87) WO 2022/104079, 2022.05.19
 (31) 202063113515P
 (32) 2020.11.13
 (33) US
 (71) BIOGEN MA INC., US
 (72) HOPKINS Brian T., US; MA Bin, US; MARX
 Isaac, US; SCHULZ Jurgen, US; VANDEVEER
 George, US; PRINCE Robin, US; NEVALAI-
 NEN Marta, US; CHEN Teyu, US; YOUSAF
 Zain, US; HIMMELBAUER Martin, US; PAT-
 TAROPONG Vatee, US; JONES John Howard,

US; LIN Edward Yin-shiang, US; GONZALEZ LOPEZ DE TURISO Felix, US; PURGETT Thomas, US; CAPACCI Andrew George, US; SCIABOLA Simone, US

- (54) **Derivați de pirazolo[1,5-a]pirazină în calitate de inhibitori ai TKB**
Pyrazolo[1,5-a]pyrazine derivatives as BTK inhibitors
Производные пиразоло[1,5-a]пиразина в качестве ингибиторов ТКБ

(21) **e 2023 0906 (13) A1**

- (51) **Int.Cl.:** **A61K 9/127** (2006.01.01)
A61K 38/17 (2006.01.01)
A61K 48/00 (2006.01.01)
A61P 11/00 (2006.01.01)
C07K 14/47 (2006.01.01)

(96) 21835891.9, 2021.11.12

(87) WO 2022/104131, 2022.05.19

(31) 202063113715P

(32) 2020.11.13

(33) US

(71) MODERNATX, INC., US

(72) SUNG Jean C., US; REID David, US; BICKNELL Alicia Anne, US; CADETE PIRES Ana, US; HRKACH Jeffrey, US

- (54) **Polinucleotide care codifică regulatorul de conductanță transmembranară în fibroza chistică pentru tratamentul fibrozei chistice**
Polynucleotides encoding cystic fibrosis transmembrane conductance regulator for the treatment of cystic fibrosis
Полинуклеотиды, кодирующие регулятор трансмембранной проводимости при муковисцидозе, для лечения муковисцидоза

(21) **e 2023 0907 (13) A1**

- (51) **Int.Cl.:** **C07H 21/00** (2006.01.01)
C07H 23/00 (2006.01.01)
C07H 1/00 (2006.01.01)
C07D 249/06 (2006.01.01)
C07D 241/38 (2006.01.01)

(96) 21841044.7, 2021.11.10

(87) WO 2022/103842, 2022.05.19

(31) 202063112281P

(32) 2020.11.11

(33) US

(71) BIOGEN MA INC., US

(72) YAN Wuming, US; ZHOU Xuan, US; SHI Xian-

glin, US; ANTIA Firoz, US; KIESMAN William F., US; FILLON Yannick, US

- (54) **Oligonucleotide, reactivi și obținerea acestora**
Oligonucleotides, reagents and preparation thereof
Олигонуклеотиды, реагенты и их получение

(21) **e 2023 0908 (13) A1**

- (51) **Int.Cl.:** **B05B 11/06** (2006.01.01)
A61M 11/02 (2006.01.01)
A61M 11/00 (2006.01.01)
A61M 15/00 (2006.01.01)

(96) 21891341.6, 2021.11.12

(87) WO 2022/101851, 2022.05.19

(31) 202063113834P; 202117358707

(32) 2020.11.14; 2021.06.25

(33) US; US

(71) SIPNOSE LTD, IL

(72) SHAHAF Daniel, IL; SHICHOR Iris, IL; HADAR Liron Shavit, IL; KAUFMAN Lia, IL

- (54) **Dispozitive și procedee de livrare a unei substanțe într-o cavitate a corpului**
Devices and methods for delivering a substance to a body cavity
Устройства и способы доставки вещества в полости тела

(21) **e 2023 0909 (13) A1**

- (51) **Int.Cl.:** **C12N 15/13** (2006.01.01)
A61K 39/395 (2006.01.01)
A61P 35/00 (2006.01.01)
C07K 16/28 (2006.01.01)
C07K 16/46 (2006.01.01)
C12N 1/15 (2006.01.01)
C12N 1/19 (2006.01.01)
C12N 1/21 (2006.01.01)
C12N 5/10 (2006.01.01)
C12N 15/62 (2006.01.01)
C12N 15/63 (2006.01.01)
C12P 21/02 (2006.01.01)

(96) 21892013.0, 2021.11.15

(87) WO 2022/102768, 2022.05.19

(31) 2020189988

(32) 2020.11.16

(33) JP

(71) ASTELLAS PHARMA INC., JP; NATIONAL CANCER CENTER, JP

- (72) TENDA Yoshiyuki, JP; YURI Masatoshi, JP; YAMAJUKU Daisuke, JP; TSUTSUMI Takeshi, JP; KUSUZAKI Yuko, JP; SASAKI Hiroki, JP; CHIWAKI Fumiko, JP; KOMATSU Masayuki, JP
- (54) **Anticorp bispecific anti-TSPAN8-anti-CD3 și anticorp anti-TSPAN8**
Anti-TSPAN8-anti-CD3 bispecific antibody and anti-TSPAN8 antibody
Биспецифическое анти-TSPAN8-анти-CD3 антитело и анти-TSPAN8 антитело

(21) e 2023 0910 (13) A1

- (51) **Int.Cl.:** *H01M 4/04* (2006.01.01)
H01M 4/12 (2006.01.01)
H01M 4/24 (2006.01.01)
H01M 12/06 (2006.01.01)
H01M 12/08 (2006.01.01)
H01M 10/30 (2006.01.01)
H01M 4/02 (2006.01.01)
- (96) 21892769.7, 2021.11.10
- (87) WO 2022/103893, 2022.05.19
- (31) 202063112539P; 202163193424P
- (32) 2020.11.11; 2021.05.26
- (33) US; US
- (71) FORM ENERGY, INC., US
- (72) GIBSON Michael Andrew, US; PANTANO Joseph Anthony, US; CHAKRABORTY Rupak, US; PERKINS Nicholas Reed, US; WOODFORD William Henry, US; SACHA Valerie Christine, US; MORGAN Robert Wesley, US; WEBER Eric, US; CHEVRIER Vincent, US; LIOTTA Andrew Haynes, US; THOMAS-ALYEA Karen, US; NATION Leah, US; CHON Michael, US; EISENACH Rebecca Marie, US
- (54) **Procedeu de fabricare a electrozilor de fier și articole și sisteme din aceștia**
Method of iron electrode manufacture and articles and systems therefrom
Способ изготовления железных электродов и изделия и системы из него

(21) e 2023 0911 (13) A1

- (51) **Int.Cl.:** *A61M 25/01* (2006.01.01)
- (96) 21893022.0, 2021.11.16
- (87) WO 2022/104262, 2022.05.19
- (31) 202063114070P
- (32) 2020.11.16
- (33) US

- (71) LUMENDI LTD., GB
- (72) GADDY David, US; HELMICK Niklas, US; WILSON Jonathan E., US; HALE Jack, US
- (54) **Procedee și aparat pentru inversarea unui manșon cav și readucerea ulterioară a manșonului cav inversat în starea inițială**
Methods and apparatus for inverting a hollow sleeve and thereafter reverting an inverted hollow sleeve
Способы и устройство для выворота полый гильзы и последующего возврата вывернутой полый гильзы в исходное состояние

(21) e 2023 0912 (13) A1

- (51) **Int.Cl.:** *C07D 401/14* (2006.01.01)
C07D 401/12 (2006.01.01)
C07D 451/02 (2006.01.01)
C07D 403/12 (2006.01.01)
C07D 405/14 (2006.01.01)
C07D 241/04 (2006.01.01)
C07D 211/22 (2006.01.01)
A61K 31/445 (2006.01.01)
A61P 25/00 (2006.01.01)
A61P 25/06 (2006.01.01)
A61P 25/22 (2006.01.01)
A61P 13/10 (2006.01.01)
A61P 25/04 (2006.01.01)
A61P 25/30 (2006.01.01)
A61P 25/24 (2006.01.01)
A61P 25/16 (2006.01.01)
A61P 43/00 (2006.01.01)
- (96) 22161847.3, 2016.08.30
- (97) 4086249, 2022.11.09
- (31) 201562213203P
- (32) 2015.09.02
- (33) US
- (71) TREVENA, INC., US
- (72) SPEERSCHNEIDER Aimee Crombie, US; YAMASHITA Dennis Shinji, US; PITIS Philip Michael, US; HAWKINS Michael John, US; LIU Guodong, US; MISKOWSKI DAUBERT Tamara Ann, US; YUAN Catherine C. K., US; BORBO KARGBO Robert, US; HERR Robert Jason, US; ROMERO Donna, US; PACOFISKY Gregory J., US

- (54) **Compuși modulatori ai receptorilor delta-opioizi aza-heterociclici cu 6 membri, procedee de utilizare și fabricare a acestora**
6-Membered aza-heterocyclic containing delta-opioid receptor modulating compounds, methods of using and making the same

6-Членные азаетероциклические соединения, модулирующие дельта-опиоидные рецепторы, способы их применения и изготовления

-
- (21) **e 2023 0913 (13) A1**
 (51) **Int.Cl.:** *C07D 471/04* (2006.01.01)
A61K 31/437 (2006.01.01)
A61K 31/444 (2006.01.01)
A61K 31/4709 (2006.01.01)
A61K 31/4725 (2006.01.01)
A61K 31/496 (2006.01.01)
A61K 31/506 (2006.01.01)
A61K 31/5377 (2006.01.01)
A61K 31/5386 (2006.01.01)
A61P 1/16 (2006.01.01)
A61P 3/04 (2006.01.01)
A61P 3/06 (2006.01.01)
A61P 3/10 (2006.01.01)
A61P 9/10 (2006.01.01)
A61P 25/16 (2006.01.01)
A61P 25/28 (2006.01.01)
C07D 519/00 (2006.01.01)
- (96) 22180270.5, 2017.09.26
 (97) 4134367, 2023.02.15
 (31) 2016187605
 (32) 2016.09.26
 (33) JP
 (71) CHUGAI SEIYAKU KABUSHIKI KAISHA, JP
 (72) YOSHINO Hitoshi, JP; TSUCHIYA Satoshi, JP; MATSUO Atsushi, JP; SATO Tsutomu, JP; NISHIMOTO Masahiro, JP; OGURI Kyoko, JP; OGAWA Hiroko, JP; NISHIMURA Yoshikazu, JP; FURUTA Yoshiyuki, JP; KASHIWAGI Hiro-taka, JP; HORI Nobuyuki, JP; KAMON Takuma, JP; SHIRAIISHI Takuya, JP; YOSHIDA Shoshin, JP; KAWAI Takahiro, JP; TANIDA Satoshi, JP; AOKI Masahide, JP
- (54) **Derivat de pirazolopiridină având efect de agonist al receptorului GLP-1**
Pyrazolopyridine derivative having GLP-1 receptor agonist effect
Производное пиразолопиридина, обладающее эффектом агониста рецептора GLP-1
-

- (21) **e 2023 0914 (13) A1**
 (51) **Int.Cl.:** *A61K 39/395* (2006.01.01)
C07K 16/28 (2006.01.01)
- (96) 22206709.2, 2018.04.27
 (97) 4190355, 2023.06.07
 (31) 201762492056P

- (32) 2017.04.28
 (33) US
 (71) AMGEN INC., US
 (72) BRYCH Stephen Robert, US; WONG Lyanne M., US; FALLON Jaymille, US; GOSS Monica Michelle, US; GU Jian Hua, US; GHATTYVEN-KATAKRISHNA Pavan K., US
- (54) **Formulări de anticorpi anti-RANKL umani și procedee de utilizare a acestora**
Formulations of human anti-RANKL antibodies, and methods of using the same
Составы человеческих антител к RANKL и способы их применения
-

- (21) **e 2023 0915 (13) A1**
 (51) **Int.Cl.:** *C07D 403/12* (2006.01.01)
C07D 405/14 (2006.01.01)
A61P 3/10 (2006.01.01)
A61K 31/4155 (2006.01.01)
- (96) 22782445.5, 2022.09.15
 (87) WO 2023/040937, 2023.03.23
 (31) 202111079620; 202211093895
 (32) 2021.09.15; 2022.09.08
 (33) CN; CN
 (71) HUA MEDICINE (SHANGHAI) LTD., CN
 (72) TANG Fuxing, CN; SHE Jin, CN; CHEN Li, CN; LV Guanghua, CN; JIN Xiangle, CN
- (54) **Promedicament al derivaților de pirolidonă în calitate de activator al glucokinazei**
Prodrug of pyrrolidone derivatives as glucokinase activator
Пролекарство производных пирролидона в качестве активатора глюкокиназы
-

- (21) **e 2023 0916 (13) A1**
 (51) **Int.Cl.:** *G06F 21/62* (2013.01.01)
H04L 65/40 (2022.01.01)
H04L 9/40 (2022.01.01)
- (96) 21192017.8, 2021.08.18
 (97) 4137978, 2023.02.22
 (71) OROUNDO MOBILE GMBH - PODRUZNICA ZAGREB, HR
 (72) BULATOVIC Igor, HR; RADIC Dejan, HR; PEULIC Dejan, HR; KUKIC Dejan, HR; TOMIC Sinisa, HR; SKVORC Dejan, HR; GROS Stjepan, HR

- (54) **Securitate îmbunătățită a datelor prin combinația de criptare și fragmentare verticală a datelor tabulare**

Enhanced data security through combination of encryption and vertical fragmentation of tabular data

Повышенная безопасность данных за счет сочетания шифрования и вертикальной фрагментации табличных данных

- (21) e 2023 0917 (13) A1

- (51) Int.Cl.: C07D 487/04 (2006.01.01)
A61K 31/519 (2006.01.01)
A61P 35/00 (2006.01.01)

(96) 21814770.0, 2021.11.18

(87) WO 2022/106514, 2022.05.27

(31) 202063116191P

(32) 2020.11.20

(33) US

(71) HELSINN HEALTHCARE S.A., CH

(72) FRASCA Gionata, CH; FUMAGALLI Tiziano, IT; GIAFFREDA Stefano Luca, IT; MODENA Enrico, IT; IANNI Cristina, IT

- (54) **Forme cristaline de 4-amino-N-[4-(metoximetil)fenil]-7-(1-metilciclopropil)-6-(3-morfolinoprop-1-in-1-il)-7H-pirololo[2,3-d]pirimidin-5-carboxamidă, procedee de obținere și utilizările acestora**

Crystalline forms of 4-amino-N-[4-(methoxymethyl)phenyl]-7-(1-methylcyclopropyl)-6-(3-morpholinoprop-1-yn-1-yl)-7H-pyrrolo[2,3-d]pyrimidine-5-carboxamide, methods of preparation, and uses thereof

Кристаллические формы 4-амино-N-[4-(метоксиметил)фенил]-7-(1-метилциклопропил)-6-(3-морфолинопроп-1-ин-1-ил)-7H-пирроло[2,3-d]пиримидин-5-карбоксамиды, способы получения и их применения

- (21) e 2023 0918 (13) A1

- (51) Int.Cl.: A61K 9/00 (2006.01.01)
A61K 9/14 (2006.01.01)
A61K 9/16 (2006.01.01)
A61K 47/02 (2006.01.01)
A61K 47/12 (2006.01.01)
A61K 47/18 (2017.01.01)
A61K 47/26 (2006.01.01)
A61K 31/505 (2006.01.01)
A61P 31/12 (2006.01.01)

A61P 35/00 (2006.01.01)

A61K 38/47 (2006.01.01)

(96) 21815467.2, 2021.11.17

(87) WO 2022/106487, 2022.05.27

(31) 202063115002P

(32) 2020.11.17

(33) US

(71) JANSSEN SCIENCES IRELAND UNLIMITED COMPANY, IE

(72) HOLM René, BE; VESOLE Steven M., US; KRAUS Guenter Karl Wilhelm, BE

- (54) **Tratament sau prevenire a unei boli sau tulburări**

Treatment or prevention of a disease or disorder

Лечение или профилактика заболевания или расстройства

- (21) e 2023 0919 (13) A1

- (51) Int.Cl.: A61K 31/506 (2006.01.01)
A61P 35/00 (2006.01.01)
A61P 35/04 (2006.01.01)
A61K 45/06 (2006.01.01)

(96) 21816360.8, 2021.11.18

(87) WO 2022/106529, 2022.05.27

(31) 202063116282P; 202163229626P

(32) 2020.11.20; 2021.08.05

(33) US; US

(71) HELSINN HEALTHCARE SA, CH; TAIHO PHARMACEUTICAL CO., LTD., JP

(72) LOVATI Emanuela, CH; GIORGINO Ruben, CH; DORIA Simona, IT; GIULIANO Claudio, IT; BONIFACIO Annalisa, CH; IGARASHI Miharuru, JP; MIYAZAKI Isao, JP; KATO Masanori, JP; BERNAREGGI Alberto, CH

- (54) **Procedee de utilizare a 4-amino-N-[4-(metoximetil)fenil]-7-(1-metilciclopropil)-6-(3-morfolinoprop-1-in-1-il)-7H-pirololo[2,3-d]pirimidin-5-carboxamidei pentru tratamentul tumorilor**

Methods of using 4-amino-N-[4-(methoxymethyl)phenyl]-7-(1-methylcyclopropyl)-6-(3-morpholinoprop-1-yn-1-yl)-7H-pyrrolo[2,3-d]pyrimidine-5-carboxamide for the treatment of tumors

Способы применения 4-амино-N-[4-(метоксиметил)фенил]-7-(1-метилциклопропил)-6-(3-морфолинопроп-1-ин-1-ил)-7H-пирроло[2,3-d]пиримидин-5-карбоксамиды для лечения опухолей

- (21) **e 2023 0920** (13) **A1**
- (51) **Int.Cl.:** **C07D 209/40** (2006.01.01)
C07D 401/14 (2006.01.01)
C07D 403/12 (2006.01.01)
C07D 403/14 (2006.01.01)
C07D 405/14 (2006.01.01)
C07D 471/04 (2006.01.01)
C07D 513/04 (2006.01.01)
A61P 29/00 (2006.01.01)
A61P 35/00 (2006.01.01)
A61K 31/404 (2006.01.01)
- (96) 21819328.2, 2021.11.23
- (87) WO 2022/105930, 2022.05.27
- (31) PCT/CN2020/1307
- (32) 2020.11.23
- (33) WO
- (71) QILU REGOR THERAPEUTICS INC., CN
- (72) LI Hailong, CN; ZHONG Wenge, US; HUANG Wei, CN
- (54) **Antagoniști ai STING și utilizările acestora**
STING antagonists and uses thereof
Антагонисты STING и их применения
-
- (21) **e 2023 0921** (13) **A1**
- (51) **Int.Cl.:** **C12Q 1/6886** (2018.01.01)
- (96) 21824236.0, 2021.11.22
- (87) WO 2022/109395, 2022.05.27
- (31) 202063117229P; 202163173107P; 21315066
- (32) 2020.11.23; 2021.04.09; 2021.04.16
- (33) US; US; EP
- (71) SANOFI, FR
- (72) BOUABOULA Monsif, US; CAO Hui, US; LEE Joon Sang, US; PELEKANOU Vasiliki, US; SHOMALI Maysoun, US
- (54) **Panel de gene reglementate de ER pentru utilizare în monitorizarea terapiei endocrine în cancerul de sân**
Panel of ER regulated genes for use in monitoring endocrine therapy in breast cancer
Панель ER-регулируемых генов для использования в мониторинге эндокринной терапии рака молочной железы
-
- (21) **e 2023 0922** (13) **A1**
- (51) **Int.Cl.:** **A61K 9/10** (2006.01.01)
A61K 31/505 (2006.01.01)
A61K 38/47 (2006.01.01)
A61P 31/18 (2006.01.01)
A61K 9/50 (2006.01.01)
- (96) 21824738.5, 2021.11.17
- (87) WO 2022/109555, 2022.05.27
- (31) 202063114997P
- (32) 2020.11.17
- (33) US
- (71) JANSSEN SCIENCES IRELAND UNLIMITED COMPANY, IE
- (72) VESOLE Steven M., US; KRAUS Guenter Karl Wilhelm, BE; CRAUWELS Herta Maria Ludovica, BE; HOLM René, BE; NIEMEIJER Nico Rudolph, BE; VERVOORT Iwan Caroline F., BE
- (54) **Tratamentul sau prevenirea infecției HIV**
Treatment or prevention of HIV infection
Лечение или профилактика ВИЧ-инфекции
-
- (21) **e 2023 0923** (13) **A1**
- (51) **Int.Cl.:** **A61K 47/54** (2017.01.01)
C07F 5/02 (2006.01.01)
C07K 14/62 (2006.01.01)
A61K 38/28 (2006.01.01)
A61P 3/10 (2006.01.01)
- (96) 21827270.6, 2021.11.18
- (87) WO 2022/109078, 2022.05.27
- (31) 202063116050P; 202063122338P; 202163210968P; 202163249868P
- (32) 2020.11.19; 2020.12.07; 2021.06.15; 2021.09.29
- (33) US; US; US; US
- (71) PROTOMER TECHNOLOGIES INC., US
- (72) SPENCER Ryan Kelly, US; CHEN Diao, US; MALI Sachitanand, US; STEELE Jack Joseph, US; LIANG Jingxin, US; SHAKER Mirna Ekram Anwar, US; MAHDAVI Alborz, US
- (54) **Compuși aromatici care conțin bor și analogi de insulină**
Aromatic boron-containing compounds and insulin analogs
Ароматические борсодержащие соединения и аналоги инсулина
-
- (21) **e 2023 0924** (13) **A1**
- (51) **Int.Cl.:** **C09D 5/00** (2006.01.01)
C09D 5/16 (2006.01.01)
- (96) 21827418.1, 2021.11.23
- (87) WO 2022/107110, 2022.05.27

(31) 202000028100; 202000028106

(32) 2020.11.23; 2020.11.23

(33) IT; IT

(71) VESTATIS GMBH, DE

(72) CERANA Giorgio Stefano, DE; BOS Peter, DE; FRANCK Peter, DE; BONER Thomas Detlef, DE

(54) **Produs finit care conține extracte naturale și un produs pentru vopsit având activitate antibacteriană sau bacteriostatică chiar și împotriva bacteriilor gram-negative și utilizările acestuia**

Finished product comprising natural extracts and a paint product having antibacterial or bacteriostatic activity even against gram-negative bacteria, and uses thereof

Готовый продукт, содержащий натуральные экстракты и лакокрасочный продукт, обладающий антибактериальной или бактериостатической активностью даже в отношении грамотрицательных бактерий, и его применения

(21) e 2023 0925 (13) A1

(51) **Int.Cl.:** *A61P 1/16* (2006.01.01)
A61P 11/00 (2006.01.01)
C07D 487/04 (2006.01.01)
A61K 31/416 (2006.01.01)
A61K 31/4162 (2006.01.01)

(96) 21827801.8, 2021.11.17

(87) WO 2022/109553, 2022.05.27

(31) 202063114742P

(32) 2020.11.17

(33) US

(71) VERTEX PHARMACEUTICALS INCORPORATED, US

(72) SHI Yi, US; LAI Mei-Hsiu, US; MEDEK Ales, US; HU Kan-Nian, US; SONG Zhengtian, US; TORRICO GUZMAN Elisa A., US; SOKOLOWSKY Kathleen Paige, US; GIROUX Simon, US; LIU Siying, US; OVERHOFF Kirk Alan, US; RODAY Setu, US; SAWANT Rupa, US; SPOSATO Marisa, US

(54) **Forme solide ale acidului 4-(5-(4-fluorofenil)-6-tetrahidro-2H-piran-4-il)-1,5-dihidropirolol [2,3-f]indazol-7-il)benzoic**
Solid forms of 4-(5-(4-fluorophenyl)-6-tetrahydro-2H-pyran-4-yl)-1,5-dihydropyrrolo [2,3-f]indazol-7-yl)benzoic acid

Твердые формы 4-(5-(4-фторфенил)-6-тетрагидро-2H-пиран-4-ил)-1,5-дигидропи-роло[2,3-f]индазол-7-ил)бензойной кислоты

(21) e 2023 0926 (13) A1

(51) **Int.Cl.:** *A61K 38/12* (2006.01.01)
A61K 31/337 (2006.01.01)
A61K 45/06 (2006.01.01)
A61P 35/00 (2006.01.01)
C07K 7/00 (2006.01.01)
C07K 7/64 (2006.01.01)

(96) 21831214.8, 2021.11.19

(87) WO 2022/106061, 2022.05.27

(31) 20020545; 21020122

(32) 2020.11.19; 2021.03.03

(33) EP; EP

(71) SPEXIS AG, CH

(72) ZIMMERMANN Johann, DE

(54) **Combinatii farmaceutice care conțin un inhibitor peptidic al CXCR4 și un taxan pentru tratamentul cancerului**

Pharmaceutical combinations comprising a peptide CXCR4 inhibitor and a taxane for treating cancer

Фармацевтические комбинации, содержащие пептидный ингибитор CXCR4 и таксан, для лечения рака

(21) e 2023 0927 (13) A1

(51) **Int.Cl.:** *A61K 9/00* (2006.01.01)
A61K 9/08 (2006.01.01)
A61K 38/00 (2006.01.01)
A61P 11/00 (2006.01.01)
A61K 47/02 (2006.01.01)

(96) 21831215.5, 2021.11.23

(87) WO 2022/106063, 2022.05.27

(31) 20020554; 21020186

(32) 2020.11.23; 2021.04.08

(33) EP; EP

(71) SPEXIS AG, CH

(72) UPERT Grégory, FR; BENGHEZAL Mohammed, CH; LE POUPON Karen, FR; OBRECHT Daniel, CH

(54) **Compoziții de peptidomimetic beta-ac de păr și forme medicamentoase de aerosol ale acestuia**

Compositions of a beta-hairpin peptidomimetic and aerosol dosage forms thereof

Композиции бета-шпильчатого пептидомиметика и его аэрозольных лекарственных форм

-
- (21) **e 2023 0928 (13) A1**
 (51) **Int.Cl.:** *C07D 498/18* (2006.01.01)
C07D 498/22 (2006.01.01)
C07D 513/22 (2006.01.01)
A61P 11/00 (2006.01.01)
A61P 43/00 (2006.01.01)
A61K 31/439 (2006.01.01)
 (96) 21843853.9, 2021.11.17
 (87) WO 2022/109573, 2022.05.27
 (31) 202063115552P
 (32) 2020.11.18
 (33) US
 (71) VERTEX PHARMACEUTICALS INCORPORATED, US
 (72) CLEMENS Jeremy J., US; BECHARA William Schulz, US; BOOKSER Brett C., US; CLEVELAND Thomas, US; COON Timothy, US; GALLANT Michel, US; GROOTENHUIS Peter Diederik Jan, US; HADIDA RUAH Sara Sabina, US; LATERREUR Julie, US; MILLER Mark Thomas, US; PARASELLI Prasuna, US; RAMTOHUL Yeeman K., US; REDDY Thumkuntha Jagadeeswar, US; STURINO Claudio, US; VALDEZ Lino, US; ZHOU Jinglan, US; BAEK Minson, US
 (54) **Macrocicluri care conțin un inel de 1,3,4-oxadiazol pentru utilizare în calitate de modulatori ai regulatorului de conductanță transmembranară în fibroza chistică**
Macrocycles containing a 1,3,4-oxadiazole ring for use as modulators of cystic fibrosis transmembrane conductance regulator
Макроциклы, содержащие 1,3,4-оксадиазольное кольцо, для применения в качестве модуляторов регулятора трансмембранной проводимости при муковисцидозе
-

- (21) **e 2023 0929 (13) A1**
 (51) **Int.Cl.:** *C12N 15/10* (2006.01.01)
G01N 33/537 (2006.01.01)
G01N 33/68 (2006.01.01)
 (96) 21845123.5, 2021.11.18
 (87) WO 2022/109172, 2022.05.27

- (31) 202063116094P
 (32) 2020.11.19
 (33) US
 (71) GENZYME CORPORATION, US
 (72) CAIRNS Victor R., US; RECZEK David, US; VITKO Jason, US
 (54) **Sistem reporter multiplu cu expresie reporter atenuată prin citometrie în flux (flare) și procedee de utilizare a acestuia**
Flow cytometry attenuated reporter expression (flare) multiple reporter system and methods of use thereof
Множественная репортерная система с ослабленной репортерной экспрессией (вспышкой) с помощью проточной цитометрии и способы ее применения
-

- (21) **e 2023 0930 (13) A1**
 (51) **Int.Cl.:** *C12N 15/24* (2006.01.01)
A61K 35/768 (2015.01.01)
A61K 38/19 (2006.01.01)
A61K 38/20 (2006.01.01)
C12N 7/01 (2006.01.01)
 (96) 21894579.8, 2021.11.15
 (87) WO 2022/107705, 2022.05.27
 (31) 2020191128
 (32) 2020.11.17
 (33) JP
 (71) NATIONAL UNIVERSITY CORPORATION TOTTORI UNIVERSITY, JP
 (72) NAKAMURA Takafumi, JP; WAKIMIZU Emi, JP; NAKATAKE Motomu, JP; KUROSAKI Hajime, JP
 (54) **Noul virus vaccinia recombinant genetic și utilizarea acestuia**
New gene recombinant vaccinia virus and utilization thereof
Новый генетический рекомбинантный вирус коровьей оспы и его применение
-

- (21) **e 2023 0931 (13) A1**
 (51) **Int.Cl.:** *A61K 31/519* (2006.01.01)
A61K 31/5377 (2006.01.01)
A61K 31/541 (2006.01.01)
A61P 25/00 (2006.01.01)
A61P 35/00 (2006.01.01)
A61P 35/04 (2006.01.01)
C07D 487/04 (2006.01.01)
 (96) 21894736.4, 2021.11.18
 (87) WO 2022/107864, 2022.05.27

- (31) 2020193073
 (32) 2020.11.20
 (33) JP
 (71) TAIHO PHARMACEUTICAL CO., LTD., JP
 (72) MIYAZAKI Isao, JP; IGUCHI Satoru, JP; WAKAYAMA Kentaro, JP
 (54) **Agent terapeutic antitumoral penetrabil în creier care conține un compus pirimidinic fuzionat în calitate de ingredient activ**
Brain-migrating tumor therapeutic agent containing fused pyrimidine compound as active ingredient
Проникающий в мозг противоопухолевый терапевтический агент, содержащий конденсированное пиримидиновое соединение в качестве активного ингредиента
-
- (21) **e 2023 0932 (13) A1**
 (51) **Int.Cl.:** **A61K 38/17** (2006.01.01)
A61K 38/20 (2006.01.01)
A61K 38/22 (2006.01.01)
C12N 15/86 (2006.01.01)
 (96) 21895584.7, 2021.11.18
 (87) WO 2022/109133, 2022.05.27
 (31) 202063116004P
 (32) 2020.11.19
 (33) US
 (71) KALIVIR IMMUNOTHERAPEUTICS, INC., US
 (72) THORNE Stephen Howard, US; ZHANG Mingrui, US; BYRD Daniel J., US
 (54) **Imunoterapie oncolitică prin remodelarea micromediului tumoral**
Oncolytic immunotherapy by tumor micro-environment remodeling
Онколитическая иммунотерапия путем ремоделирования микросреды опухоли
-
- (21) **e 2023 0933 (13) A1**
 (51) **Int.Cl.:** **A61K 31/4439** (2006.01.01)
A61P 7/02 (2006.01.01)
C07D 403/12 (2006.01.01)
 (96) 21895603.5, 2021.11.18
 (87) WO 2022/109161, 2022.05.27
 (31) 202063115890P
 (32) 2020.11.19
 (33) US
 (71) MERCK SHARP & DOHME LLC, US
- (72) BAO Jianming, US; CERNAKA Natalija, US; CHENG Alan C., US; GAO Ying-Duo, US; JABRI Salman, US; LOPEZ Jovan Alexander, US; MERCHANT Rohan, US; OGAWA Anthony Ken, US; OSLER Skylar K., US; SINZ Christopher J., US; SHARP Phillip Patrick, US; TANG Haiqun, US; TIAN Maoqun, US; XIAO Dong, US; YANG Song, US
 (54) **Inhibitori ai kalikreinei plasmatice**
Plasma kallikrein inhibitors
Ингибиторы плазменного калликреина
-
- (21) **e 2023 0934 (13) A1**
 (51) **Int.Cl.:** **A61K 31/451** (2006.01.01)
C07D 211/34 (2006.01.01)
A61K 31/192 (2006.01.01)
 (96) 21895634.0, 2021.11.19
 (87) WO 2022/109209, 2022.05.27
 (31) 202063115650P; 202163162049P; 202163278041P
 (32) 2020.11.19; 2021.03.17; 2021.11.10
 (33) US; US; US
 (71) TELO THERAPEUTICS, INC., US
 (72) WIDDOWSON Katherine, US; BELL Robert Joseph Allen, US; KULKARNI Santosh, IN; HALL Adrian, BE; HEALY Mark Patrick, US; LIVERMORE David George Hubert, GB; MYATT James William, GB; SIME Mairi, GB
 (54) **Compuși și compoziții micromoleculare**
Small molecule compounds and compositions
Низкомолекулярные соединения и композиции
-
- (21) **e 2023 0935 (13) A1**
 (51) **Int.Cl.:** **A61K 31/472** (2006.01.01)
C07D 217/24 (2006.01.01)
C07D 221/18 (2006.01.01)
 (96) 21895667.0, 2021.11.19
 (87) WO 2022/109268, 2022.05.27
 (31) 202063116727P; 202063127928P; 202163182741P; 202163256393P
 (32) 2020.11.20; 2020.12.18; 2021.04.30; 2021.10.15
 (33) US; US; US; US
 (71) DENALI THERAPEUTICS INC., US
 (72) BAGDASARIAN Alex L., US; BUCHER Cyril, US; CRAIG II Robert A., US; DE VICENTE FIDALGO Javier, US; ESTRADA Anthony A.,

US; FOX Brian M., US; HU Cheng, US; HUFFMAN Benjamin J., US; LEXA Katrina W., US; NILEWSKI Lizanne G., US; OSIPOV Maksim, US; THOTTUMKARA Arun, US

- (54) **Compuși, compoziții și procedee**
Compounds, compositions, and methods
Соединения, композиции и способы

(21) **e 2023 0936 (13) A1**

- (51) **Int.Cl.:** *C07D 471/04* (2006.01.01)
C07D 487/04 (2006.01.01)
C07D 513/04 (2006.01.01)
C07D 515/04 (2006.01.01)
A61P 31/00 (2006.01.01)
A61P 35/00 (2006.01.01)

(96) 22184212.3, 2017.06.19

(97) 4137489, 2023.02.22

(31) 201662352485P; 201662396353P

(32) 2016.06.20; 2016.09.19

(33) US; US

(71) INCYTE CORPORATION, US

(72) XIAO Kaijiong, US; ZHANG Fenglei, US; WU Liangxing, US; YAO Wenqing, US

- (54) **Compuși heterociclici în calitate de imunomodulatori**
Heterocyclic compounds as immunomodulators
Гетероциклические соединения в качестве иммуномодуляторов

(21) **e 2023 0937 (13) A1**

- (51) **Int.Cl.:** *A61K 9/127* (2006.01.01)
A61K 31/4196 (2006.01.01)

(96) 22187779.8, 2018.12.21

(97) 4137123, 2023.02.22

(31) 201862612893P

(32) 2018.01.02

(33) US

(71) SCYNEXIS, INC., US

(72) MOTHERAM Rajeshwar, US

- (54) **Compoziții injectabile de antifungice triterpenoide încapsulate în lipozomi**
Injectable compositions of triterpenoid antifungals encapsulated in liposomes
Интъекционные композиции тритерпеноидных противогрибковых средств, инкапсулированные в липосомы

(21) **e 2023 0938 (13) A1**

- (51) **Int.Cl.:** *C07D 413/14* (2006.01.01)
A61K 31/423 (2006.01.01)
A61K 31/428 (2006.01.01)
A61K 31/4355 (2006.01.01)
A61K 31/4985 (2006.01.01)
C07D 413/10 (2006.01.01)
C07D 413/12 (2006.01.01)
C07D 417/10 (2006.01.01)
C07D 263/57 (2006.01.01)
C07D 491/04 (2006.01.01)
C07D 498/04 (2006.01.01)
A61P 35/00 (2006.01.01)
A61P 31/12 (2006.01.01)

(96) 22188807.6, 2016.11.18

(97) 4141002, 2023.03.01

(31) 201562257342P; 201662332632P; 201662385099P

(32) 2015.11.19; 2016.05.06; 2016.09.08

(33) US; US; US

(71) INCYTE CORPORATION, US

(72) LI Jingwei, US; WU Liangxing, US; YAO Wenqing, US

- (54) **Compuși heterociclici în calitate de imunomodulatori**
Heterocyclic compounds as immunomodulators
Гетероциклические соединения в качестве иммуномодуляторов

(21) **e 2023 0939 (13) A1**

- (51) **Int.Cl.:** *A61K 31/519* (2006.01.01)
A61P 3/06 (2006.01.01)
A61P 25/18 (2006.01.01)

(96) 22190434.5, 2022.08.15

(97) 4137136, 2023.02.22

(31) 202163235331P

(32) 2021.08.20

(33) US

(71) JANSSEN PHARMACEUTICA NV, BE

(72) GOPAL Srihari, US; MILZ Ruth, US; WANG Steven, US; NAJARIAN Dean, US; SANGA Panna, US; LOUIE John, US

- (54) **Regimuri de dozare asociate cu formulări injectabile de paliperidonă cu acțiune prelungită**
Dosing regimens associated with extended release paliperidone injectable formulations
Режимы дозирования, ассоциированные с интъекционными составами палиперидона пролонгированного действия

- (21) **e 2023 0940 (13) A1**
 (51) **Int.Cl.:** *G09F 3/03* (2006.01.01)
 (96) 22706534.9, 2022.02.02
 (87) WO 2022/242918, 2022.11.24
 (31) 21174866
 (32) 2021.05.20
 (33) EP
 (71) SERVICE IMPEX COSTA DORADA S.L., ES
 (72) CERBARI Alexandru, ES
 (54) **Sigiliu
 Seal
 Пломба**

- (21) **e 2023 0941 (13) A1**
 (51) **Int.Cl.:** *C07D 413/04* (2006.01.01)
 (96) 23185002.5, 2017.07.06
 (97) 4249488, 2023.09.27
 (31) 201662359453P
 (32) 2016.07.07
 (33) US
 (71) CYCLERION THERAPEUTICS, INC., US
 (72) XUE Song, US; KARNATI Vishnu Vardhan Reddy, US; LIVINGSTON Robert C., US
 (54) **Noi procedee de obținere a stimulatorilor guanilat ciclazei solubile
 Novel processes for preparation of soluble guanylate cyclase stimulators
 Новые способы получения стимуляторов растворимой гуанилатциклазы**

- (21) **e 2023 0942 (13) A1**
 (51) **Int.Cl.:** *C07C 237/06* (2006.01.01)
 (96) 23187776.2, 2019.01.10
 (97) 4249469, 2023.09.27
 (31) 201862615678P; PCT/CN2018/0769
 (32) 2018.01.10; 2018.02.22
 (33) US; WO
 (71) CYCLERION THERAPEUTICS, INC., US
 (72) WALLACE Debra Jane, US; ZHOU Fenger, US; WANG Yuguang, US; NAKAI Takashi, US; KARNATI Vishnu Vardhan Reddy, US; SCHAIRER Wayne C., US; KISSEL William, US; XUE Song, US; HASHASH Ahmad, US

- (54) **Noi procedee și intermediari pentru obținerea stimulatorilor guanilat ciclazei solubile
 Novel processes and intermediates for the preparation of soluble guanylate cyclase stimulators
 Новые способы и промежуточные соединения для получения стимуляторов растворимой гуанилатциклазы**

- (21) **e 2023 0943 (13) A1**
 (51) **Int.Cl.:** *C07D 307/84* (2006.01.01)
C07D 405/12 (2006.01.01)
C07D 405/14 (2006.01.01)
C07D 407/12 (2006.01.01)
C07D 407/14 (2006.01.01)
C07D 409/12 (2006.01.01)
C07D 409/14 (2006.01.01)
C07D 413/12 (2006.01.01)
C07D 417/04 (2006.01.01)
C07D 417/12 (2006.01.01)
C07D 471/04 (2006.01.01)
A61K 31/343 (2006.01.01)
A61K 31/35 (2006.01.01)
 (96) 21806932.6, 2021.11.24
 (87) WO 2022/112352, 2022.06.02
 (31) 20209574
 (32) 2020.11.24
 (33) EP
 (71) KATHOLIEKE UNIVERSITEIT LEUVEN, BE
 (72) ALLASIA Sara, BE; ARZEL Philippe, BE; CHALTIN Patrick, BE; KILONDA Amuri, BE; MARCHAND Arnaud, BE; VANHERCK Jean-Christophe, BE; VOETS Thomas, BE; VRIENS Joris, BE; REICH Melanie, DE; WELBERS André, DE

- (54) **Derivați de heterocicluri pentru tratamentul tulburărilor mediate de TRPM3
 Heterocycle derivatives for treating TRPM3 mediated disorders
 Производные гетероциклов для лечения расстройств, опосредованных TRPM3**

- (21) **e 2023 0944 (13) A1**
 (51) **Int.Cl.:** *C07D 403/12* (2006.01.01)
C07D 403/14 (2006.01.01)
C07D 413/12 (2006.01.01)
C07D 417/12 (2006.01.01)
C07D 417/14 (2006.01.01)
A61K 31/517 (2006.01.01)
A61P 11/00 (2006.01.01)
 (96) 21811098.9, 2021.11.26
 (87) WO 2022/112490, 2022.06.02

- (31) 20210189
 (32) 2020.11.27
 (33) EP
 (71) CHIESI FARMACEUTICI S.P.A., IT
 (72) FIORELLI Claudio, IT; BRUNO Paolo, IT; BIAGETTI Matteo, IT; PIZZIRANI Daniela, IT; PALA Daniele, IT; RONCHI Paolo, IT; GUARIENTO Sara, IT; BAKER-GLENN Charles, IT; VAN DE POËL Hervé, IT; HIRST Kim Louise, IT
 (54) **Derivați de aminochinazolină în calitate de inhibitori ai P2X3**
Amino quinazoline derivatives as P2X3 inhibitors
Производные аминхиназолина в качестве ингибиторов P2X3

-
- (21) **e 2023 0945 (13) A1**
 (51) **Int.Cl.:** *C07D 401/12* (2006.01.01)
C07D 401/14 (2006.01.01)
C07D 403/12 (2006.01.01)
C07D 417/14 (2006.01.01)
A61K 31/502 (2006.01.01)
A61P 11/00 (2006.01.01)
 (96) 21811397.5, 2021.11.26
 (87) WO 2022/112491, 2022.06.02
 (31) 20210195
 (32) 2020.11.27
 (33) EP
 (71) CHIESI FARMACEUTICI S.P.A., IT
 (72) FIORELLI Claudio, IT; BRUNO Paolo, IT; BIAGETTI Matteo, IT; BAKER-GLENN Charles, IT; VAN DE POËL Hervé, IT
 (54) **Derivați de (aza)chinolin 4-amine în calitate de inhibitori ai P2X3**
(Aza)quinoline 4-amines derivatives as P2X3 inhibitors
Производные (аза)хинолин-4-аминов в качестве ингибиторов P2X3

-
- (21) **e 2023 0946 (13) A1**
 (51) **Int.Cl.:** *A61P 11/00* (2006.01.01)
C07D 237/30 (2006.01.01)
C07D 401/14 (2006.01.01)
C07D 403/12 (2006.01.01)
C07D 403/14 (2006.01.01)
C07D 417/14 (2006.01.01)
A61K 31/502 (2006.01.01)
 (96) 21811398.3, 2021.11.26
 (87) WO 2022/112493, 2022.06.02

- (31) 20210200
 (32) 2020.11.27
 (33) EP
 (71) CHIESI FARMACEUTICI S.P.A., IT
 (72) FIORELLI Claudio, IT; BRUNO Paolo, IT; BIAGETTI Matteo, IT; BAKER-GLENN Charles, IT; VAN DE POËL Hervé, IT
 (54) **Derivați de ftalazină în calitate de inhibitori ai P2X3**
Phthalazine derivatives as P2X3 inhibitors
Производные фталазина в качестве ингибиторов P2X3

-
- (21) **e 2023 0947 (13) A1**
 (51) **Int.Cl.:** *B65D 39/00* (2006.01.01)
 (96) 21823649.5, 2021.11.23
 (87) WO 2022/112709, 2022.06.02
 (31) 2012117
 (32) 2020.11.25
 (33) FR
 (71)(72) COISNE Henri, FR
 (54) **Dispozitiv pentru închiderea recipientelor, în particular dop pentru sticlă**
Device for closing containers, in particular a stopper for a bottle
Устройство для закрытия тары, в частности пробка для бутылки

-
- (21) **e 2023 0948 (13) A1**
 (51) **Int.Cl.:** *C07C 67/03* (2006.01.01)
C07C 69/82 (2006.01.01)
C08J 11/28 (2006.01.01)
C08J 11/14 (2006.01.01)
C08J 11/22 (2006.01.01)
 (96) 21823983.8, 2021.11.24
 (87) WO 2022/112715, 2022.06.02
 (31) 2012085
 (32) 2020.11.24
 (33) FR
 (71) RECYC'ELIT, FR
 (72) MEDIMAGH Raouf, FR
 (54) **Procedeu îmbunătățit de reciclare a PET-ului prin alcooliză**
Improved method for recycling PET by alcoholysis
Усовершенствованный способ переработки ПЭТ путем алкоголиза

- (21) e 2023 0949 (13) A1
- (51) Int.Cl.: C07D 471/04 (2006.01.01)
 A61K 31/4355 (2006.01.01)
 A61K 31/437 (2006.01.01)
 A61K 31/501 (2006.01.01)
 A61P 35/00 (2006.01.01)
 C07D 491/048 (2006.01.01)
 C07D 491/147 (2006.01.01)
 C07D 471/14 (2006.01.01)
 C07D 498/04 (2006.01.01)
 C07D 401/14 (2006.01.01)
 C07D 401/12 (2006.01.01)
 C07D 495/04 (2006.01.01)
- (96) 21827727.5, 2021.11.22
- (87) WO 2022/115377, 2022.06.02
- (31) 202063117937P
- (32) 2020.11.24
- (33) US
- (71) AMGEN, INC, US
- (72) AMEGADZIE Albert, US; BEYLKIN Diane Jennifer, US; BOOKER Shon, US; BOURBEAU Matthew Paul, US; BUTLER John R., US; GLAD Sanne Omholt Schroder, US; KOHN Todd J., US; LANMAN Brian Alan, US; LI Kexue, US; LIU Qingyan, US; LOPEZ Patricia, US; MANONI Francesco, US; NAVARATNE Primali Vasundera, US; PETTUS Liping H., US; RAHIMOFF Rene, US; TAMAYO Nuria A., US; VESTERGAARD Mikkel, US; WANG Hui-Ling, US; WEIRES Nicholas Anthony, US
- (54) **Derivați de carboxamidă tricyclici în calitate de inhibitori ai PRMT5**
Tricyclic carboxamide derivatives as PRMT5 inhibitors
Трициклические производные карбоксамиды в качестве ингибиторов PRMT5
-
- (21) e 2023 0950 (13) A1
- (51) Int.Cl.: C07D 401/14 (2006.01.01)
 C07D 471/04 (2006.01.01)
 C07D 405/14 (2006.01.01)
 C07D 417/14 (2006.01.01)
 A61K 31/506 (2006.01.01)
 A61K 31/444 (2006.01.01)
 A61K 31/497 (2006.01.01)
 A61K 31/501 (2006.01.01)
 A61K 31/4155 (2006.01.01)
 A61K 31/427 (2006.01.01)
 A61P 25/00 (2006.01.01)
 A61P 25/08 (2006.01.01)
 A61P 25/16 (2006.01.01)
 A61P 25/18 (2006.01.01)
 A61P 25/24 (2006.01.01)
- (96) 21830564.7, 2021.11.24
- (87) WO 2022/115620, 2022.06.02
- (31) 202063118291P
- (32) 2020.11.25
- (33) US
- (71) SAGE THERAPEUTICS, INC., US
- (72) MISCHKE Steven, US; HOPPER Allen Taylor, US; LA Daniel, US; BLANCO-PILLADO Maria-Jesus, US
- (54) **Derivați de 4-fluoro-(4-(4-benzil)piperidin-1-il)(2-(pirimidin-4-il)piridin-3-il)metanonă și compuși similari în calitate de inhibitori ai CYP46A1 pentru tratamentul tulburărilor neurodegenerative**
4-Fluoro-(4-(4-benzyl)piperidin-1-yl)(2-(pyrimidin-4-yl)pyridin-3-yl)methanone derivatives and similar compounds as CYP46A1 inhibitors for the treatment of neurodegenerative disorders
Производные 4-фтор-(4-(4-бензил)пиперидин-1-ил)(2-(пиримидин-4-ил)пиридин-3-ил)метанона и подобные соединения в качестве ингибиторов CYP46A1 для лечения нейродегенеративных расстройств
-
- (21) e 2023 0951 (13) A1
- (51) Int.Cl.: A61K 31/00 (2006.01.01)
 A61K 39/395 (2006.01.01)
 A61P 35/00 (2006.01.01)
 C07K 16/28 (2006.01.01)
- (96) 21830861.7, 2021.11.30
- (87) WO 2022/115762, 2022.06.02
- (31) 202063119370P; PCT/US2021/0129
- (32) 2020.11.30; 2021.01.11
- (33) US; WO
- (71) INCYTE CORPORATION, US
- (72) LANGMUIR Peter, US
- (54) **Terapie combinată cu anticorp anti-CD19 și parsaclisib**
Combination therapy with an anti-CD19 antibody and parsaclisib
Комбинированная терапия антителом против CD19 и парсаклисибом
-
- (21) e 2023 0952 (13) A1
- (51) Int.Cl.: C07K 16/28 (2006.01.01)
 A61K 39/00 (2006.01.01)
 A61K 39/395 (2006.01.01)
 A61P 35/00 (2006.01.01)
- (96) 21885119.4, 2021.10.26
- (87) WO 2022/089392, 2022.05.05

- (31) 202011153458
 (32) 2020.10.26
 (33) CN
 (71) AKESO BIOPHARMA, INC., CN
 (72) LI Baiyong, CN; XIA Yu, CN; WANG Zhongmin, CN; ZHANG Peng, CN
 (54) **Anticorp anti-TIGIT, compoziția farmaceutică și utilizarea acestora**
Anti-TIGIT antibody, and pharmaceutical composition and use thereof
Антитело против TIGIT, фармацевтическая композиция и соответствующее применение
-
- (21) **e 2023 0953 (13) A1**
 (51) **Int.Cl.:** *C07D 401/12* (2006.01.01)
A61K 31/454 (2006.01.01)
A61K 31/4545 (2006.01.01)
A61K 31/496 (2006.01.01)
A61K 31/501 (2006.01.01)
A61K 31/519 (2006.01.01)
A61P 35/00 (2006.01.01)
C07D 401/14 (2006.01.01)
C07D 403/12 (2006.01.01)
C07D 403/14 (2006.01.01)
C07D 407/14 (2006.01.01)
C07D 413/04 (2006.01.01)
C07D 413/14 (2006.01.01)
C07D 487/04 (2006.01.01)
 (96) 21898136.3, 2021.11.29
 (87) WO 2022/114164, 2022.06.02
 (31) 2020197899
 (32) 2020.11.30
 (33) JP
 (71) ASTELLAS PHARMA INC., JP; KOTOBUKI PHARMACEUTICAL CO., LTD., JP
 (72) WATANABE Hideyuki, JP; KAMIKUBO Takashi, JP; KAMIKAWA Akio, JP; WASHIO Takuya, JP; SEKI Yohei, JP; OKUYAMA Keiichiro, JP; IKEDA Osamu, JP; TOMIYAMA Hiroshi, JP; IWAI Yoshinori, JP; NAKAMURA Akihiko, JP; MIYASAKA Kozo, JP
 (54) **Compus de heteroaril carboxamidă**
Heteroaryl carboxamide compound
Гетероарилкарбоксамидное соединение
-
- (21) **e 2023 0954 (13) A1**
 (51) **Int.Cl.:** *A47K 5/09* (2006.01.01)
A47K 5/12 (2006.01.01)
 (96) 22192107.5, 2022.08.25
 (97) 4140376, 2023.03.01
 (31) 2029060
 (32) 2021.08.26
 (33) NL
 (71) MMID PRODUCTS B.V., NL
 (72) ZHAO Jiaji, NL; SOLTESZ Oskar Bastiaan, NL
 (54) **Săpun și ansamblu dozator de săpun cu un astfel de săpun**
Soap and soap dispenser assembly with such soap
Мыло и узел дозатора мыла с таким мылом
-
- (21) **e 2023 0955 (13) A1**
 (51) **Int.Cl.:** *E04D 13/03* (2006.01.01)
E04D 13/035 (2006.01.01)
F24F 7/02 (2006.01.01)
 (96) 22809902.4, 2022.10.10
 (87) WO 2023/062396, 2023.04.20
 (31) 2100350
 (32) 2021.10.11
 (33) HU
 (71) STAL-WEST ZRT., HU
 (72) HUGYECZ Zoltán, HU; HUGYECZ Donát, HU; PETRÓCZKI Attila, HU
 (54) **Ușă sau fereastră termoizolantă, în particular trapă de acoperiș**
A thermal insulating door or window, in particular roof hatch
Теплоизоляционная дверь или окно, в частности люк в крыше
-
- (21) **e 2023 0956 (13) A1**
 (51) **Int.Cl.:** *A61K 35/644* (2015.01.01)
A61K 47/46 (2006.01.01)
C12N 5/0775 (2010.01.01)
 (96) 23164942.7, 2023.03.29
 (97) 4252763, 2023.10.04
 (31) 2022056825
 (32) 2022.03.30
 (33) JP
 (71) YAMADA BEE COMPANY, INC., JP

(72) OKUMURA Nobuaki, JP; ISHIKAWA Tomomi, JP; ITOH Tomohiro, JP

(54) **Agent de stimulare a secreției exozomilor**
Exosome secretion promoting agent
Агент, стимулирующий секрецию экзо-
сом

(21) e 2023 0957 (13) A1

(51) Int.Cl.: C07K 14/435 (2006.01.01)

(96) 23176152.9, 2019.09.14

(97) 4253404, 2023.10.04

(31) PCT/CN2018/1057; PCT/CN2018/1190

(32) 2018.09.14; 2018.12.04

(33) WO; WO

(71) ENLITISA (SHANGHAI) PHARMACEUTICAL CO., LTD., CN

(72) SAMUELSSON Bengt Ingemar, SE; GU Ming, CN

(54) **Conjugate de montelukast și peptide**
Conjugates of montelukast and peptides
Конъюгаты монтелукаста и пептидов

(21) e 2023 0958 (13) A1

(51) Int.Cl.: C12P 21/00 (2006.01.01)

(96) 23177116.3, 2020.03.18

(97) 4253554, 2023.10.04

(31) 201962819762P

(32) 2019.03.18

(33) US

(71) JANSSEN PHARMACEUTICALS, INC., US; GLAXOSMITHKLINE BIOLOGICALS S.A., BE

(72) GEURTSSEN Jeroen, NL; BURGHOOT Pieter Jan, NL; WEERDENBURG Eveline Marleen, NL; POOLMAN Jan Theunis, NL; FAE Kellen Cristhina, NL; IBARRA YON Patricia, NL; AB-

BANAT Darren Robert, NL; KEMMLER Stefan Jochen, CH; KOWARIK Michael Thomas, CH; MALLY Manuela, CH; GAMBILLARA FONCK Veronica, CH; BRAUN Martin Edward, CH; CARRANZA SANDMEIER Maria Paula, CH

(54) **Procedee de obținere a bioconjugatelor de polizaharide O-antigenice de *E. coli*, compozițiile acestora și procedee de utilizare a acestora**

Methods of producing bioconjugates of *E. coli* O-antigen polysaccharides, compositions thereof, and methods of use thereof

Способы получения биоконъюгатов O-антигенных полисахаридов *E. coli*, их композиции и способы их применения

(21) e 2023 0959 (13) A1

(51) Int.Cl.: A61K 47/26 (2006.01.01)

(96) 23179487.6, 2021.03.19

(97) 4252777, 2023.10.04

(31) 202062992746P; 202063027263P

(32) 2020.03.20; 2020.05.19

(33) US; US

(71) EISAI R&D MANAGEMENT CO., LTD., JP

(72) YOSHIDA Nobuo, JP; SAKURAMOTO Naomi, JP; SAKAGUCHI Takahisa, JP; KITO Hirokazu, JP; OZAWA Takahiro, JP; JOSHI Anjali, US; HSU Yung Yueh, US; SOUILLAC Pierre, US

(54) **Formulări de anticorpi anti-protofibrile A β cu concentrație ridicată și procedee de utilizare a acestora**

High concentration anti-A β protofibril antibody formulations and methods of use thereof

Составы антител против протофибрилл A β высокой концентрации и способы их применения

**FF4A Brevete de invenție acordate /
Granted patents for invention /
Предоставленные патенты
на изобретения**

Orice persoană interesată are dreptul să ceară revocarea în tot sau în parte a hotărârii de acordare a brevetului în termen de 6 luni de la data publicării mențiunii privind acordarea brevetului. Opoziția se face în scris și motivat la AGEPI, în baza motivelor prevăzute de art. 57 alin. (2) din Legea nr. 50/2008 privind protecția invențiilor.

Any person shall be entitled to request a full or partial revocation of any decision to grant a patent within 6 months as from the date of publication of the mention of the grant of the patent. The opposition shall be reasoned and filed in writing with AGEPI according to the provisions of Article 57(2) of the Law No. 50/2008 on the Protection of Inventions.

Любое лицо вправе подать в AGEPI мотивированное возражение о полном или частичном аннулировании решения о предоставлении патента в течение 6 месяцев с даты публикации сведений о предоставлении патента. Возражение подается в письменной форме на основании мотивов, предусмотренных в части (2) ст. 57 Закона № 50/2008 об охране изобретений.

- (11) **4870 (13) B1**
 (51) **Int. Cl.:** **C07F 3/04** (2006.01)
C07F 15/06 (2006.01)
C07D 213/79 (2006.01)
C12N 1/14 (2006.01)
C12N 1/38 (2006.01)
C12N 9/20 (2006.01)
C12R 1/845 (2006.01)
- (21) a 2022 0004
 (22) 2022.02.04
 (71)(73) INSTITUȚIA PUBLICĂ UNIVERSITATEA DE STAT DIN MOLDOVA, MD; INSTITUȚIA PUBLICĂ UNIVERSITATEA TEHNICĂ A MOLDOVEI, MD
 (72) BULHAC Ion, MD; URECHE Dumitru, MD; CILOCI Alexandra, MD; COCU Maria, MD; CLAPCO Steliana, MD; LABLIUC Svetlana, MD
 (54) **Tetra(izotiocianat)cobaltat(II) de tris(dietil piridin-2,6-dicarboxilat)calciu cu proprietăți de stimulator al activității lipolitice la tulpina de fungi *Rhizopus arrhizus* CNMN FD 03**
 (57) Invenția se referă la chimia coordinativă și microbiologie, în special la un compus nou tetra(izotiocianat)cobaltat(II) de tris(dietil piridin-2,6-dicarboxilat)calciu, care poate fi utilizat în calitate de stimulator al activității lipolitice la tulpina de fungi *Rhizopus arrhizus* CNMN FD 03.
 Conform invenției, se revendică compusul coordinativ tetra(izotiocianat)cobaltat(II) de tris(dietil piridin-2,6-dicarboxilat)calciu cu formula $[CaL_3][Co(NCS)_4]$, în care L reprezintă esterul dietilic al acidului 2,6-piridindicarboxilic.
 Compusul stimulează cu 37% producerea lipazelor exocelulare la tulpina de fungi *Rhizopus arrhizus* CNMN FD 03.

Revendicări: 2

*
* *

- (54) **Tris(diethyl pyridine-2,6-dicarboxylate)calcium tetra(isothiocyanate)cobaltate(II) with the properties of lipolytic activity stimulator in the fungal strain *Rhizopus arrhizus* CNMN FD 03**
 (57) The invention relates to coordination chemistry and microbiology, in particular to a new compound tris(diethyl pyridine-2,6-dicarboxylate)calcium tetra(isothiocyanate)cobaltate(II), which can be used as a lipolytic activity stimulator in the *Rhizopus arrhizus* CNMN FD 03 fungal strain.
 According to the invention, claimed is the coordination compound tris(diethyl pyridine-2,6-dicarboxylate)calcium tetra(isothiocyanate)cobaltate(II) with the formula

$[CaL_3][Co(NCS)_4]$, wherein L is a diethyl ester of 2,6- pyridinedicarboxylic acid.

The compound stimulates by 37% the production of extracellular lipases in the *Rhizopus arrhizus* CNMN FD 03 fungal strain.

Claims: 2

*
* *

- (54) **Тетра(изотиоцианат)кобальтат(II) трис(диэтил пиридин-2,6-дикарбоксилат)кальция со свойствами стимулятора липолитической активности штамма грибов *Rhizopus arrhizus* CNMN FD 03**
 (57) Изобретение относится к координационной химии и микробиологии, в частности к новому соединению тетра(изотиоцианат)кобальтат(II) трис(диэтил пиридин-2,6-дикарбоксилат)кальция, которое может быть использовано в качестве стимулятора липолитической активности штамма грибов *Rhizopus arrhizus* CNMN FD 03.
 Согласно изобретению заявляется координационное соединение тетра(изотиоцианат)кобальтат(II) трис(диэтил пиридин-2,6-дикарбоксилат)кальция с формулой $[CaL_3][Co(NCS)_4]$, в которой L представляет собой сложный диэтиловый эфир 2,6-пиридиндикарбоксиловой кислоты.
 Соединение стимулирует у штамма грибов *Rhizopus arrhizus* CNMN FD 03 продуцирование внеклеточных липаз на 37%.

П. формулы: 2

- (11) **4871 (13) B1**
 (51) **Int. Cl.:** **C12G 1/00** (2006.01)
C12G 1/02 (2006.01)
C12G 1/022 (2006.01)
C12G 1/024 (2006.01)
C12G 1/026 (2006.01)
C12G 3/02 (2006.01)
- (21) a 2022 0021
 (22) 2022.04.19
 (71)(73) VACARCIUC Liviu, MD
 (72) BOGATÎ Eugen, MD; GRIZA Ina, MD; VACARCIUC Liviu, MD
 (54) **Dispozitiv pentru macerarea-fermentarea mustuielii și separarea mustului ravac**
 (57) Invenția se referă la industria alimentară, în special la prelucrarea strugurilor, fructelor, pomușoarelor etc., și anume la un dispozitiv pentru macerarea-fermentarea mustuielii și separarea mustului ravac.
 Dispozitivul, conform invenției, include un recipient (1) metalic cilindric vertical, dotat cu un capac (2) din două jumătăți, montat pe o osie

(21), un zdrobitor (3) detașabil, o ușă (16) de descărcare a boștinei și racorduri (12, 13) pentru scurgerea mustului și a drojdiei. În interiorul recipientului (1) este montat un dispozitiv de amestecare, care include un arbore (18) orizontal dotat cu piese (11) cu filet pe care sunt montate prin înșurubare palete (17) detașabile. Sub dispozitivul de amestecare sunt montate două despărțituri (8) perforate mobile, unite prin intermediul a două funii (20) cu osia (21) cu posibilitatea rotirii despărțiturilor (8) și formării unei camere în partea superioară a recipientului (1), la înfășurarea-desfășurarea funiilor (20) pe osie (21). Totodată, despărțiturile (8) perforate sunt executate cu niște nervuri (10) de rigiditate proeminente, în partea inferioară recipientul (1) este dotat cu încă un fund, o parte (14) din care este solidă și fixată sub un unghi de 40°, iar cealaltă parte (15) este perforată și fixată sub un unghi de 20°.

Revendicări: 1

Figuri: 2

*
* *

(54) **Device for infusion-fermentation of grape must and separation of free-running grape must**

(57) The invention relates to the food industry, in particular to the processing of grapes, fruits, berries, etc., namely to a device for infusion-fermentation of grape must and separation of free-running grape must.

The device, according to the invention, comprises a vertical cylindrical metal container (1) equipped with a lid (2) of two halves, mounted on an axis (21), a removable crusher (3), a pomace unloading door (16) and yeast and grape must draining branch pipes (12, 13). Inside the container (1) is mounted a mixing device, including a horizontal shaft (18) equipped with threaded parts (11), on which are mounted by screwing removable blades (17). Under the mixing device are installed two movable perforated partitions (8), connected by means of two ropes (20) to the axle (21) with the possibility of rotating the partitions (8) and forming a chamber in the upper part of the container (1), when winding and unwinding the ropes (20) on the axle (21). At the same time, the perforated partitions (8) are made with protruding stiffening ribs (10), in the lower part the container (1) is equipped with another bottom, one part (14) of which is solid and

fixed at an angle of 40°, and the other part (15) is perforated and fixed at an angle of 20°.

Claims: 1

Fig.: 2

*
* *

(54) **Устройство для настаивания-брожения сусла и отделения сусла-самотека**

(57) Изобретение относится к пищевой промышленности, в частности к переработке винограда, фруктов, ягод и др., а именно к устройству для настаивания-брожения сусла и отделения сусла-самотека.

Устройство, согласно изобретению, включает вертикальную цилиндрическую металлическую емкость (1), снабженную крышкой (2) из двух половин, смонтированную на оси (21), съемную дробилку (3), дверцу (16) для выгрузки мезги и патрубки (12, 13) для слива сусла и дрожжей. Внутри емкости (1) смонтировано перемешивающее устройство, включающее горизонтальный вал (18) снабженный резьбовыми деталями (11), на которые смонтированы посредством навинчивания съемные лопасти (17). Под перемешивающим устройством установлены две подвижные перфорированные перегородки (8), соединенные посредством двух веревок (20) с осью (21) с возможностью поворота перегородок (8) и образования камеры в верхней части емкости (1), при намотке-размотке веревок (20) на ось (21). При этом перфорированные перегородки (8) выполнены с выступающими ребрами (10) жесткости, в нижней части емкость (1) снабжена еще одним дном, одна часть (14) которого цельная и закреплена под углом 40°, а другая часть (15) перфорированная и закреплена под углом 20°.

П. формулы: 1

Фиг.: 2

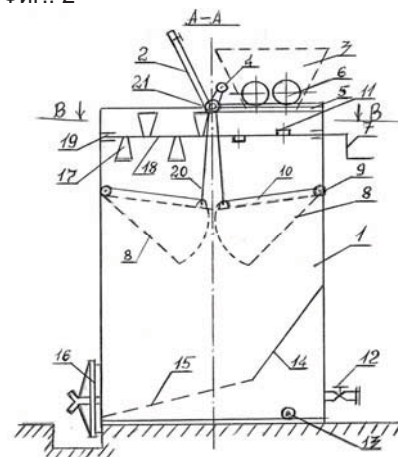

- (11) 4872 (13) B1
 (51) Int. Cl.: E04C 5/03 (2006.01)
 B21B 1/16 (2006.01)
 B21D 11/06 (2006.01)
 (21) a 2022 0033
 (22) 2022.07.01
 (71)(72)(73) BOGUSLAVSCHI Nicolai, MD
 (74) JENICICOVSCAIA Galina
 (54) **Armătură pentru construcții din beton armat și procedeu de fabricare a acesteia**
 (57) Invenția se referă la materiale de construcție, în special la o armătură pentru construcții din beton armat și un procedeu de fabricare a acesteia.

Armătura, conform invenției, conține o tijă cu adâncituri spiralate pe suprafața ei. Tija de armătură este realizată polispiralat astfel încât axa longitudinală a tijeii de armătură este executată în formă de spirală, iar secțiunea transversală planară a tijeii de armătură este executată în formă de poligon cu un număr de laturi $N \geq 3$, totodată, fiecare din suprafețele formate de laturile poligonului menționat prezintă o adâncitură spiralată longitudinală pe suprafața tijeii, unde pasul spirei T este determinat de raportul $T = (5...20) \cdot d$, unde d este diametrul unui cerc imaginar, în care este înscrisă secțiunea transversală planară a tijeii de armătură.

În procedeu, conform invenției, tija de armătură se realizează din semifabricate prin laminare pe un laminor elicoidal longitudinal, care conține un număr corespunzător de valțuri de formare, desfășurate spre axa rectilinie imaginare a tijeii, care se formează sub un unghi $\alpha = (17...40)^\circ$.

Revendicări: 10

Figuri: 2

- (54) **Reinforcement for reinforced concrete structures and process for its manufacture**
 (57) The invention relates to building materials, in particular to reinforcement for reinforced concrete structures and a process for its manufacture.

The armature, according to the invention, comprises a bar with helical recesses on its surface. The reinforcing bar is made polyspiral in such a way that the longitudinal axis of the reinforcing bar is made in the form of a helix, and the planar cross-section of the reinforcing bar is made in the form of a polygon with the number of sides $N \geq 3$, at the

same time each of the surfaces formed by the sides of the specified polygon is a longitudinal helical recess on the surface of the bar, where the pitch of helix T is determined by the relation $T = (5...20) \cdot d$, where d is the diameter of an imaginary circle, in which the planar cross-section of the reinforcing bar is inscribed.

In the process, according to the invention, the reinforcing bar is made of blanks by rolling on a lengthwise screw rolling mill, which includes an appropriate number of forming rolls, turned towards an imaginary rectilinear axis of the formed bar, at an angle $\alpha = (17...40)^\circ$.

Claims: 10

Fig.: 2

*
* * *

- (54) **Арматура для железобетонных конструкций и способ ее изготовления**
 (57) Изобретение относится к строительным материалам, в частности к арматуре для железобетонных конструкций и способу ее изготовления.

Арматура, согласно изобретению, содержит стержень со спиральными углублениями на его поверхности. Арматурный стержень выполнен полиспиральным таким образом, что продольная ось арматурного стержня выполнена в форме спирали, а поперечное планарное сечение арматурного стержня выполнено в форме многоугольника с числом сторон $N \geq 3$, причем каждая из поверхностей, образуемых сторонами указанного многоугольника, представляет собой продольное спиральное углубление на поверхности стержня, где шаг спирали T определяется соотношением $T = (5...20) \cdot d$, где d это диаметр воображаемой окружности, в которую вписано поперечное планарное сечение арматурного стержня.

В способе, согласно изобретению, арматурный стержень выполняют из заготовок посредством прокатки на стане продольно-винтовой прокатки, который включает соответствующее число формирующих валков, развернутых к воображаемой прямолинейной оси формируемого стержня под углом $\alpha = (17...40)^\circ$.

П. формулы: 10

Фиг.: 2

(11) 4873 (13) B1

- (51) Int. Cl.: F24H 4/02 (2006.01)
- F24D 17/02 (2006.01)
- F24S 10/00 (2018.01)
- H01L 31/024 (2006.01)
- H01L 31/048 (2006.01)
- H01L 31/053 (2014.01)
- H02S 10/30 (2014.01)

(21) a 2021 0057

(22) 2021.09.03

(71)(73) INSTITUTUL DE ENERGETICĂ, MD

(72) COVALENCO Nicolae Pavel, MD; COVALENCO Nicolae Nicolae, MD; TÎRȘU Mihai, MD; NEGURĂ Ion, MD

(54) Sistem solar termic

(57) Invenția se referă la energetică și heliotehnică, în special la sisteme solare termice, și poate fi utilizată pentru încălzirea lichidelor. Sistemul, conform invenției, conține panouri fotovoltaice termice (1, 2, 3), conectate la o conductă cu lichid rece (4) și o conductă cu lichid cald (5), unite cu o pompă (8) și conectate la un evaporator al unei pompe de căldură (PC) prin intrări (6, 7). Ieșirile (9, 10) evaporatorului pompei de căldură (PC) sunt conectate la un schimbător de căldură (11) al unui vas de acumulare a lichidului cald menajer (12) prin conducte (13, 14), care sunt conectate prin conducte (15, 16) și o pompă (19) la un schimbător de căldură (17) al unui vas de acumulare a lichidului cald pentru încălzire (18), al doilea schimbător de căldură (20) al căruia este conectat prin conducte (22, 23) și o pompă (24) la un sistem de încălzire (21).

Revendicări: 1

Figuri: 1

*
* *

(54) Solar thermal system

(57) The invention relates to power engineering and solar engineering, in particular to solar thermal systems, and can be used for heating liquids.

The system, according to the invention, comprises photovoltaic thermal panels (1, 2, 3), connected to a cold liquid pipe (4) and a warm liquid pipe (5), connected to a pump (8) and connected to a heat pump evaporator (PC) by means of inputs (6, 7). The outlets (9,

10) of the heat pump evaporator (PC) are connected to a heat exchanger (11) of a household warm liquid accumulator tank (12) by means of pipes (13, 14), which are connected by means of pipes (15, 16) and a pump (19) to a heat exchanger (17) of a warm liquid accumulator tank for heating (18), the second heat exchanger (20) of which is connected by means of pipes (22, 23) and a pump (24) to a heating system (21).

Claims: 1

Fig.: 1

*
* *

(54) Солнечная тепловая система

(57) Изобретение относится к энергетике и геолитехнике, в частности к солнечным тепловым системам, и может быть использовано для нагрева жидкостей.

Система, согласно изобретению, содержит фотоэлектрические тепловые панели (1, 2, 3), подключенные к трубе с холодной жидкостью (4) и трубе с теплой жидкостью (5), соединенных с насосом (8) и подключенных к испарителю теплового насоса (PC) посредством входов (6, 7). Выходы (9, 10) испарителя теплового насоса (PC) подключены к теплообменнику (11) накопительного резервуара теплой бытовой жидкости (12) посредством труб (13, 14), которые подключены посредством труб (15, 16) и насоса (19) к теплообменнику (17) накопительного резервуара теплой жидкости для обогрева (18), второй теплообменник (20) которого подключен посредством труб (22, 23) и насоса (24) к системе отопления (21).

П. формулы: 1

Фиг.: 1

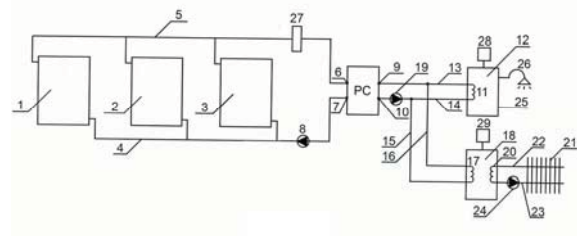

**FF9Y Brevete de invenție
de scurtă durată acordate /
Granted short-term patents for invention /
Предоставленные краткосрочные патенты
на изобретения**

Orice persoană interesată are dreptul să ceară revocarea în tot sau în parte a hotărârii de acordare a brevetului în termen de 6 luni de la data publicării mențiunii privind acordarea brevetului. Opoziția se face în scris și motivat la AGEPI, în baza motivelor prevăzute de art. 57 alin. (2) din Legea nr. 50/2008 privind protecția invențiilor.

Odată cu publicarea mențiunii privind acordarea brevetului de invenție de scurtă durată documentele cererii sunt expuse în biblioteca AGEPI, accesibile publicului, și pot fi consultate direct sau se pot comanda copii, contra cost.

Any person is in right to request a full or partial revocation of any decision to grant a patent within 6 months as from the date of publication of the mention of granting the patent. The opposition shall be reasoned and filed in writing with AGEPI according to the provisions of Art. 57(2) of the Law No. 50/2008 on the Protection of Inventions.

At the same time with the publication of the mention of the decision to grant a short-term patent for invention, the application documents, are exposed in the AGEPI library, available to the public, and can be consulted directly or copies may be ordered for payment of an additional fee.

Любое лицо вправе подать в AGEPI мотивированное возражение о полном или частичном аннулировании решения о предоставлении патента в течение 6 месяцев с даты публикации сведений о предоставлении патента. Возражение подается в письменной форме на основании положений, предусмотренных в части (2) ст. 57 Закона № 50/2008 об охране изобретений.

Одновременно с публикацией сведений о предоставлении краткосрочного патента на изобретение производится выкладка документов заявки в библиотеке AGEPI, общедоступных для ознакомления, а за дополнительную плату могут быть заказаны их копии.

(11) 1721 (13) Y

(51) Int. Cl.: A01N 43/653 (2006.01)
A01P 3/00 (2006.01)
C07D 249/08 (2006.01)

(21) s 2022 0097

(22) 2022.11.30

(71)(73) INSTITUȚIA PUBLICĂ UNIVERSITATEA DE STAT DIN MOLDOVA, MD; INSTITUTUL ȘTIINȚIFICO-PRACTIC DE HORTICULTURĂ ȘI TEHNOLOGII ALIMENTARE, MD

(72) ARMAȘU Svetlana, MD; MACAEV Fliur, MD; STÂNGACI Eugenia, MD; TERTEAC Dumitru, MD; POGREBNOI Vsevolod, MD; CEBANU Vitalie, MD

(74) JOVMIR Tudor

(54) Aplicare a (Z)-1-(2,4-diclorfenil)-5-metil-2-(1H-1,2,4-triazol-1-il)hex-1-en-3-onei în calitate de compus activ contra ciupercii *Gloeosporium ampelophagum* Sacc.(57) Invenția se referă la chimie și agricultură, în special la aplicarea unui compus heterociclic, derivat al 1,2,4-triazolului, în calitate de remediu fungicid pentru combaterea antracnozei provocate de *Gloeosporium ampelophagum* Sacc.

Esența invenției constă în aceea că în calitate de compus activ contra ciupercii *Gloeosporium ampelophagum* Sacc. – agent cauzal al antracnozei viței-de-vie, se propune (Z)-1-(2,4-diclorfenil)-5-metil-2-(1H-1,2,4-triazol-1-il)hex-1-en-3-ona cu formula:

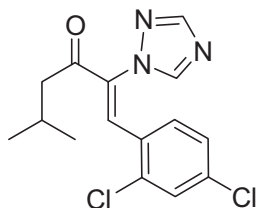

Concentrația optimă activă este de 0,05%.

Revendicări: 1

*
* *

(54) Use of (Z)-1-(2,4-dichlorophenyl)-5-methyl-2-(1H-1,2,4-triazol-1-yl)hex-1-en-3-one as an active compound against *Gloeosporium ampelophagum* Sacc. fungus(57) The invention relates to chemistry and agriculture, in particular to the use of a heterocyclic compound, a 1,2,4-triazole derivative, as a fungicidal agent for combating anthracnose caused by *Gloeosporium ampelophagum* Sacc.

Summary of the invention consists in that as an active compound against *Gloeosporium ampelophagum* Sacc. fungus – grapevine anthracnose causative agent, proposed is (Z)-1-(2,4-dichlorophenyl)-5-methyl-2-(1H-1,2,4-triazol-1-yl)hex-1-en-3-one with the formula:

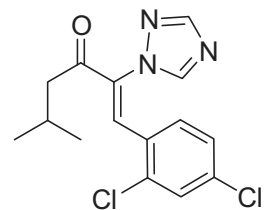

The optimal active concentration is equal to 0.05%.

Claims: 1

*
* *

(54) Применение (Z)-1-(2,4-дихлорфенил)-5-метил-2-(1H-1,2,4-триазол-1-ил)гекс-1-ен-3-она в качестве активного соединения против гриба *Gloeosporium ampelophagum* Sacc.(57) Изобретение относится к химии и сельскому хозяйству, в частности к применению гетероциклического соединения, производного 1,2,4-триазола, в качестве фунгицидного средства для борьбы с антракнозом, вызванным *Gloeosporium ampelophagum* Sacc.

Сущность изобретения состоит в том, что в качестве активного соединения против гриба *Gloeosporium ampelophagum* Sacc. – возбудитель антракноза винограда, предлагается (Z)-1-(2,4-дихлорфенил)-5-метил-2-(1H-1,2,4-триазол-1-ил)гекс-1-ен-3-он с формулой:

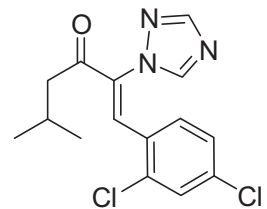

Оптимальная активная концентрация равна 0,05%.

П. формулы: 1

(11) 1722 (13) Y

(51) Int. Cl.: A61H 1/02 (2006.01)
A61H 15/00 (2006.01)
A61H 23/02 (2006.01)
A61F 5/04 (2006.01)
A61F 5/042 (2006.01)
A61F 7/00 (2006.01)

(21) s 2022 0095

(22) 2020.05.26

(67) a 2020 0048, 2022.11.22

(71)(72)(73) ȘCIGOREV Iuri, MD

(54) Instalație pentru tratamentul sistemului musculo-scheletic și altor sisteme de

activitate vitală umană cu un complex de influențe mecanice

(57) Invenția se referă la echipament medical, și anume la mijloace de tratament nechirurgical prin influențe mecanice asupra corpului uman, și poate fi utilizată în neurologie, fizioterapie, ortopedie, traumatologie pentru tratarea bolilor sistemului musculo-scheletic uman, precum și pentru influențe de îmbunătățire a sănătății asupra sistemelor umane vascular, limfatic și digestiv.

Instalația pentru tratamentul sistemului musculo-scheletic și altor sisteme de activitate vitală umană cu un complex de influențe mecanice conține secții superioară mobilă și inferioară fixă de bază, unite prin articulații (1) de-a lungul axei centrale transversale. Secția superioară mobilă constă dintr-un locaș din lemn (2) cu o deschizătură longitudinală (3), care este instalat într-un cadru (5) prin garnituri (6), cu posibilitatea oscilației libere a locașului (2). Locașul (2) este echipat cu elemente de fixare a trunchiului și picioarelor (7) pacientului, elemente de întindere forțată (8) cu o sarcină (13) și suporturi pentru mâini (9). Pe ambele părți ale deschizăturii longitudinale (3) sunt instalate elemente de încălzire (10). Pe suprafața inferioară a locașului (2) este fixat un mecanism cu excentric (11) cu un motor electric de acționare (12) pentru vibrație și un ansamblu de masaj, care constă dintr-o pereche de role de masaj (4), unite de-a lungul axei transversale, cu posibilitatea trecerii acestora în deschizătura longitudinală (3) de-a lungul liniei individuale a coloanei vertebrale (29) a pacientului, și unite printr-un balansier (15) cu un cărucior (14), montat pe un profil de ghidare (17) cu ajutorul unor role profilate (16).

Revendicări: 3

Figuri: 3

*
* *

(54) **Installation for treating musculoskeletal and other systems of human vital activity with a complex of mechanical effects**

(57) The invention relates to medical equipment, namely to the non-surgical treatment means by mechanical effects on the human body, and can be used in neurology, physiotherapy, orthopedics, traumatology for the treatment of human musculoskeletal system diseases, as well as for health-improving effects on the human circulatory, lymphatic and digestive systems.

The installation for treating musculoskeletal and other systems of human vital activity with

a complex of mechanical effects comprises upper movable and lower fixed base sections, connected by means of hinges (1) along the central transverse axis. The upper movable section consists of a wooden locating block (2) with a longitudinal opening (3), installed in a frame (5) by means of spacers (6), with the possibility of free oscillation of the locating block (2). The locating block (2) is equipped with fastening elements for the patient's torso and legs (7), forced stretching elements (8) with a load (13) and arm supports (9). On both sides of the longitudinal opening (3) are placed heating elements (10). On the lower surface of the locating block (2) is fixed an eccentric mechanism (11) with a drive electric motor (12) for vibration and a massage unit, consisting of a pair of massager rollers (4), connected along the transverse axis, with the possibility of their passage in the longitudinal opening (3) along the individual line of the patient's spine (29), and connected by means of a rocker arm (15) to a carriage (14), installed on a guide profile (17) by means of profiled rollers (16).

Claims: 3

Fig.: 3

*
* *

(54) **Установка для лечения опорно-двигательной и других систем жизнедеятельности человека комплексом механических воздействий**

(57) Изобретение относится к медицинской технике, а именно к средствам безоперационного лечения путем механических воздействий на организм человека, и может быть использовано в неврологии, физиотерапии, ортопедии, травматологии для лечения заболеваний опорно-двигательной системы человека, а также для оздоровительного воздействия на кровеносную, лимфатическую и пищеварительную систем человека.

Установка для лечения опорно-двигательной и других систем жизнедеятельности человека комплексом механических воздействий содержит верхнюю подвижную и нижнюю неподвижную базовую секции, соединенные посредством шарниров (1) по центральной поперечной оси. Верхняя подвижная секция состоит из деревянного ложемент (2) с продольным проемом (3), установленного в раме (5) посредством прокладок (6), с возможностью свободного колебания ложемент (2). Ложемент (2) оборудован элементами крепления туло-

вища и ног (7) пациента, элементами принудительного растяжения (8) с грузом (13) и подставками для рук (9). По обе стороны продольного проема (3) установлены нагревательные элементы (10). На нижней поверхности ложемента (2) закреплен эксцентриковый механизм (11) с приводным электродвигателем (12) для вибрации и массажный узел, состоящий из пары массажных роликов (4), соединенных по поперечной оси, с возможностью их прохождения в продольном проеме (3) вдоль индивидуальной линии позвоночника (29) пациента, и соединенных посредством коромысла (15) с кареткой (14), установленной на направляющем профиле (17) с помощью профилированных роликов (16).

П. формулы: 3

Фиг.: 3

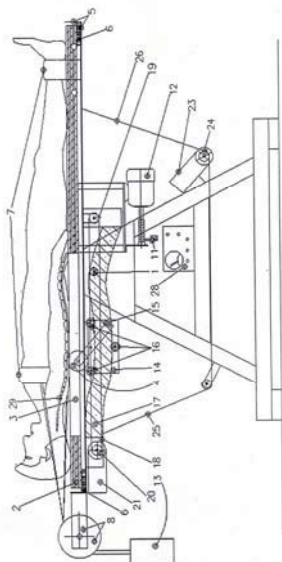

- (11) 1723 (13) Y
- (51) Int. Cl.: A61L 2/08 (2006.01)
A61L 2/10 (2006.01)
A61L 2/18 (2006.01)
C02F 1/32 (2006.01)
- (21) s 2023 0031
- (22) 2023.03.31
- (71)(73) INSTITUȚIA PUBLICĂ UNIVERSITATEA DE STAT DIN MOLDOVA, MD
- (72) MUNTEANU Ion, MD; ENACHI Nicolae, MD
- (54) **Dispozitiv pentru decontaminarea lichidelor**
- (57) Invenția se referă la decontaminarea lichidelor de agenți patogeni, prezenți în fluidele poluate (de exemplu, apă, sânge, plasmă sanguină)

sub acțiunea radiației ultraviolete, și poate fi aplicată în medicină, industria alimentară, agricultură.

Dispozitivul pentru decontaminarea lichidelor include o carcasă, ce conține un compartiment de decontaminare (11) și un compartiment electric (10), în compartimentul de decontaminare (11), pe un suport (2), este fixat un tub format din doi cilindri de cuarț cu diametre diferite (16) și (17), uniți la capete prin sudare, cilindrul interior este înfășurat cu o spirală de cuarț (15) și conține o sursă de radiație ultravioletă (12) cu un conector (4), tubul are un înveliș extern din material reflector (18) și orificii de intrare (3) și de ieșire (13) a lichidului, compartimentul electric (10) conține un întrerupător (6), un balast electric (8), un fir electric (5) unit cu conectorul (4) și un dispozitiv de control (7).

Revendicări: 1

Figuri: 1

*
* *

- (54) **Device for decontamination of liquids**
- (57) The invention relates to the decontamination of liquids from pathogenic agents, present in polluted fluids (for example, water, blood, blood plasma) under the action of ultraviolet radiation, and can be used in medicine, food industry, agriculture.
- The device for decontamination of liquids comprises a housing, containing a decontamination compartment (11) and an electrical compartment (10), in the decontamination compartment (11), on a support (2), is fixed a tube, consisting of two quartz cylinders of different diameters (16) and (17), connected at the ends by welding, the inner cylinder is wound with a quartz spiral (15) and contains an ultraviolet radiation source (12) with a connector (4), the tube has an outer shell of reflective material (18) and inlet (3) and outlet (13) holes for liquid, the electrical compartment (10) contains a switch (6), an electrical ballast (8), an electrical wire (5), connected to the connector (4), and a control device (7).

Claims: 1

Fig.: 1

*
* *

- (54) **Устройство для обеззараживания жидкостей**
- (57) Изобретение относится к обеззараживанию жидкостей от патогенных агентов, содержащихся в загрязненных жидкостях

(например, вода, кровь, плазма крови) под действием ультрафиолетового излучения, и может быть использовано в медицине, пищевой промышленности, сельском хозяйстве.

Устройство для обеззараживания жидкостей включает корпус, содержащий обеззараживающий отсек (11) и электрический отсек (10), в обеззараживающем отсеке (11), на опоре (2), закреплена трубка, состоящая из двух кварцевых цилиндров разного диаметра (16) и (17), соединенных на концах сваркой, внутренний цилиндр обмотан кварцевой спиралью (15) и содержит источник ультрафиолетового излучения (12) с разъемом (4), трубка имеет внешнюю оболочку из отражающего материала (18) и впускное (3) и выпускное (13)

отверстия для жидкости, электрический отсек (10) содержит выключатель (6), электрический балласт (8), электрический провод (5), соединенный с разъемом (4), и устройство управления (7).

П. формулы: 1

Фиг.: 1

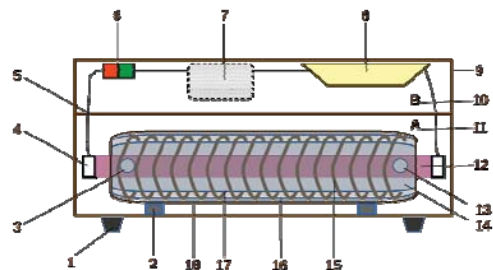

**FG9A Publicarea traducerii fasciculului de brevet european validat în Republica Moldova/
Publication of the translation of the European patent specification validated in the Republic of Moldova/
Публикация перевода описания изобретения к европейскому патенту, валидированному в Республике Молдова**

Brevetul european validat conferă aceleași drepturi ca și cele conferite de un brevet, în conformitate cu Legea nr. 50/2008 privind protecția invențiilor, de la data publicării de către OEB a mențiunii privind eliberarea brevetului.

The validated European patent shall confer as from the date of publication of the mention of the issuance of the patent by the EPO the same rights as would be conferred by a patent in accordance with the Law No. 50/2008 on the Protection of Inventions.

Bалидированный европейский патент предоставляет те же права, что и патент в соответствии с Законом № 50/2008 об охране изобретений, с даты публикации ЕПВ сведений о выдаче патента.

- (11) **MD/EP 3347002 (13) T2**
- (51) **Int.CI.: A61K 31/185 (2006.01.01)**
A61K 31/205 (2006.01.01)
C07C 309/02 (2006.01.01)
A61P 25/28 (2006.01.01)
- (21) e 2018 0700
- (96) 16845181.3, 2016.09.09
- (97) 3347002, 2018.07.18
- (80) EPB nr. 23/2023, 2023.06.07
- (87) WO 2017/044840, 2017.03.16
- (31) 201562216404P; 201662290287P;
201662302027P; 201662365809P
- (32) 2015.09.10; 2016.02.02; 2016.03.01;
2016.07.22
- (33) US; US; US; US
- (71)(73) ALZHEON, INC., US
- (72) ABUSHAKRA Susan, US; POWER Aidan, US; TOLAR Martin, US; HEY John, US; YU Jeremy, US; KOCIS Petr, US
- (74) CORCODEL Angela
- (54) **Tratamentul bolii Alzheimer într-o populație specifică de pacienți**
Treatment of Alzheimer's disease in a particular patient population
Методы лечения болезни Альцгеймера в конкретной популяции пациентов
- (57) Sunt dezvăluite metode pentru tratarea, ameliorarea și/sau prevenirea bolii Alzheimer la o populație specifică de pacienți folosindu-se tramiprosat, acid valil-3-amino-1-propanesulfonic sau o sare acceptabilă farmaceutic a acestuia, bazată pe o combinație de starea APOE4 și severitatea bolii.

Revendicări: 13
 Figuri: 8

*
 * *

- (57) Disclosed herein are methods for treating, ameliorating, and/or preventing Alzheimer's disease in a specific patient population using tramiprosate, valyl-3-amino-1-propanesulfonic acid, or a pharmaceutically acceptable salt thereof based upon a combination of APOE4 status and disease severity.

Claims: 13
 Fig.: 8

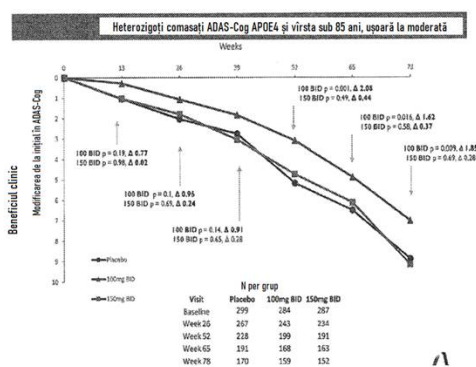

FIG. 1

- (11) **MD/EP 3388075 (13) T2**
- (51) **Int.CI.: A61K 39/00 (2006.01.01)**
C07K 14/47 (2006.01.01)
- (21) e 2018 0992
- (96) 18174251.1, 2016.03.24
- (97) 3388075, 2018.10.17
- (80) EPB nr. 21/2023, 2023.05.24
- (31) 201562139189P; 201505305
- (32) 2015.03.27; 2015.03.27
- (33) US; GB
- (71)(73) IMMATICS BIOTECHNOLOGIES GMBH, DE
- (72) MAHR Andrea, DE; STEVERMANN Lea, DE; WEINSCHENK Toni, DE; SCHOOR Oliver, DE; FRITSCHKE Jens, DE; SINGH Harpreet, DE
- (74) FOCȘA Valentin
- (54) **Noi peptide și combinații de peptide pentru utilizare în imunoterapia împotriva unor diverse tumori (SEQ ID 25 - MXRA5-003)**
Novel peptides and combination of peptides for use in immunotherapy against various tumors (SEQ ID 25 - MXRA5-003)
Новые пептиды и комбинация пептидов для использования в иммунотерапии против различных опухолей (SEQ ID 25 - MXRA5-003)

(57) Prezenta invenție se referă la peptide, proteine, acizi nucleici și celule pentru utilizare în metode imunoterapeutice. În particular, prezenta invenție se referă la imunoterapia împotriva cancerului. În plus, prezenta invenție se referă la epitopii peptidici ai unei celule T asociate tumorii, singuri sau asociați cu alte peptide asociate tumorii, care pot servi, de exemplu, drept ingrediente farmaceutice active ale compozițiilor de vaccinuri care stimulează răspunsurile imunitare antitumorale sau pentru stimularea celulelor T *ex vivo* și transferarea la pacienți. Peptidele legate de moleculele complexului major de histocompatibilitate (MHC) sau peptidele ca atare pot fi, de asemenea, ținte ale anticorpilor, ale receptorilor solubili de celule T și ale altor molecule de legare.

Revendicări: 14

Figuri: 7

Secvențe: 290

*
* *

(57) The present invention relates to peptides, proteins, nucleic acids and cells for use in immunotherapeutic methods. In particular, the present invention relates to the immunotherapy of cancer. The present invention furthermore relates to tumor-associated T-cell peptide epitopes, alone or in combination with other tumor-associated peptides that can for example serve as active pharmaceutical ingredients of vaccine compositions that stimulate anti-tumor immune responses, or to stimulate T cells *ex vivo* and transfer into patients. Peptides bound to molecules of the major histocompatibility complex (MHC), or peptides as such, can also be targets of antibodies, soluble T-cell receptors, and other binding molecules.

Claims: 14

Fig.: 7

Sequences: 290

(11) **MD/EP 3416684 (13) T2**

(51) **Int.Cl.:** **A61K 39/395** (2006.01.01)

C07K 16/22 (2006.01.01)

A61P 3/06 (2006.01.01)

(21) e 2019 0012

(96) 17706945.7, 2017.02.13

(97) 3416684, 2018.12.26

(80) EPB nr. 25/2023, 2023.06.21

(87) WO 2017/142832, 2017.08.24

(31) 201662296110P

(32) 2016.02.17

(33) US

(71)(73) REGENERON PHARMACEUTICALS, INC., US

(72) GROMADA Jesper, US; GUSAROVA Viktoria, US; MURPHY Andrew J., US

(74) LAZICOV Tatiana

(54) **Metode de tratament sau prevenire a aterosclerozei prin administrarea unui inhibitor al ANGPTL3**

Methods for treating or preventing atherosclerosis by administering an inhibitor of ANGPTL3

Методы лечения или профилактики атеросклероза путем введения ингибитора ANGPTL3

(57) Prezenta invenție se referă la metode și compoziții pentru tratarea sau prevenirea aterosclerozei la un subiect. Metodele din prezenta invenție cuprind administrarea unui inhibitor al proteinei 3 asemănătoare angiotensinogenului (ANGPTL3) la un subiect care are ateroscleroză sau care prezintă risc de a dezvolta ateroscleroză. În anumite variante de realizare, inhibitorul ANGPTL3 este un anticorp sau un fragment de legare a antigenului acestuia, care se leagă în mod specific de ANGPTL3.

Revendicări: 12

Figuri: 7

*
* *

(57) The present invention provides methods and compositions for treating or preventing atherosclerosis in a subject. The methods of the present invention comprise administering an inhibitor of angiotensin-like protein-3 (ANGPTL3) to a subject who has atherosclerosis or is at risk of developing atherosclerosis. In certain embodiments, the ANGPTL3 inhibitor is an antibody or antigen-binding fragment thereof that specifically binds ANGPTL3.

Claims: 12

Fig.: 7

(11) **MD/EP 3472157 (13) T2**
 (51) **Int.Cl.: C07D 471/04** (2006.01.01)
 (21) e 2019 0507
 (96) 17734590.7, 2017.06.19
 (97) 3472157, 2019.04.24
 (80) EPB nr. 15/2023, 2023.04.12
 (87) WO 2017/222977, 2017.12.28
 (31) 201662352220P; 201662397575P
 (32) 2016.06.20; 2016.09.21
 (33) US; US
 (71)(73) INCYTE CORPORATION, US
 (72) CHEN Shili, US; JIA Zhongjiang, US; LIU Pingli, US; QIAO Lei, US; WU Yongzhong, US; ZHOU Jiacheng, US; LI Qun, US
 (74) PARASCA Dumitru
 (54) **Forme cristaline solide ale unui inhibitor BET**
Crystalline solid forms of a BET inhibitor
Кристаллические твердые формы ингибитора BET
 (57) Prezenta cerere de brevet se referă la forme solide cristaline ale unui inhibitor de proteină BET cum ar fi BRD2, BRD3, BRD4 și BRD-t, incluzând metode de preparare a acestora, și intermediari în prepararea acestora, în care compusul este util în tratamentul bolilor cum ar fi cancerul.

Revendicări: 28
 Figuri: 21

*
* *

(57) The present application relates to crystalline solid forms of an inhibitor of BET proteins such as BRD2, BRD3, BRD4, and BRD-t, including methods of preparation thereof, and intermediates in the preparation thereof, where the compound is useful in the treatment of diseases such as cancer.

Claims: 28
 Fig.: 21

(80) EPB nr. 20/2023, 2023.05.17
 (87) WO 2019/028292, 2019.02.07
 (31) 201762541019P; 201862636095P
 (32) 2017.08.03; 2018.02.27
 (33) US; US
 (71)(73) ALECTOR LLC, US
 (72) SCHWABE Tina, US; BROWN Eric, US; KONG Philip, US; TASSI Ilaria, US; LEE Seung-Joo, US; ROSENTHAL Arnon, US; PEJCHAL Robert, US; NIELSON Nels P., US
 (74) CORCODEL Angela
 (54) **Anticorpi anti-TREM2 și metode de utilizare a acestora**
Anti-TREM2 antibodies and methods of use thereof
Антитела против TREM2 и способы их применения
 (57) Prezenta dezvăluire se referă în general la compoziții care includ anticorpi, de exemplu, anticorpi monoclonali, fragmente de anticorpi, etc., care leagă specific o proteină TREM2, de exemplu, o TREM2 de mamifer sau TREM2 umană, și utilizarea unor astfel de compoziții pentru prevenirea, reducerea riscului sau tratarea unui individ care are nevoie de aceasta.

Revendicări: 30
 Figuri: 9
 Secvențe: 156

*
* *

(57) The present disclosure is generally directed to compositions that include antibodies, e.g., monoclonal, antibodies, antibody fragments, etc., that specifically bind a TREM2 protein, e.g., a mammalian TREM2 or human TREM2, and use of such compositions in preventing, reducing risk, or treating an individual in need thereof.

Claims: 30
 Fig.: 9
 Sequences: 156

(11) **MD/EP 3601358 (13) T2**
 (51) **Int.Cl.: C07K 16/28** (2006.01.01)
A61K 39/395 (2006.01.01)
 (21) e 2020 0147
 (96) 18759461.9, 2018.08.02
 (97) 3601358, 2020.02.05

(11) **MD/EP 3628049 (13) T2**
 (51) **Int.Cl.: C07K 14/71** (2006.01.01)
C07K 16/46 (2006.01.01)
A61K 38/17 (2006.01.01)
A61P 9/12 (2006.01.01)
A61P 9/10 (2006.01.01)

A61P 13/12 (2006.01.01)
A61P 35/00 (2006.01.01)

(21) e 2020 0304
 (96) 18794202.4, 2018.05.03
 (97) 3628049, 2020.04.01
 (80) EPB nr. 19/2023, 2023.05.10
 (87) WO 2018/204594, 2018.11.08
 (31) 2017625012229P; 201762510422P;
 201762578674P
 (32) 2017.05.04; 2017.05.24; 2017.10.30
 (33) US; US; US
 (71)(73) ACCELERON PHARMA INC., US
 (72) KUMAR Ravindra, US; SAKO Dianne S., US
 (74) CORCODEL Angela
 (54) **Proteine de fuziune ale receptorului TGF-beta de tip II și utilizările acestora**
TGF-beta receptor type II fusion proteins and uses thereof
Слитые белки TGF-бета рецептора II типа и их применения

(57) Prezenta invenție se referă la o polipeptidă de fuziune a TβRII cuprinzând o porțiune heterologă și o porțiune trunchiată de legare a ligandului din domeniul extracelular al polipeptidei TβRII, utilă pentru antagonizarea selectivă a unui ligand TβRII. Invenția se referă, de asemenea, la compoziții și metode pentru utilizare în tratarea sau prevenirea tulburărilor asociate TGFβ.

Revendicări: 16
 Figuri: 5

*
 * *

(57) In certain aspects, the present disclosure relates to TβRII fusion polypeptides comprising a heterologous portion and a truncated, ligand-binding portion of the extracellular domain of TβRII polypeptide useful to selectively antagonize a TβRII ligand. The disclosure further provides compositions and methods for use in treating or preventing TGFβ associated disorders.

Claims: 16
 Fig.: 5

(11) **MD/EP 3678705 (13) T2**

(51) **Int.Cl.: A61K 47/64** (2017.01.01)
A61P 17/00 (2006.01.01)
A61P 29/00 (2006.01.01)
C07K 1/107 (2006.01.01)
C07K 14/435 (2006.01.01)

(21) e 2020 0737
 (96) 19856467.6, 2019.09.14
 (97) 3678705, 2020.07.15
 (80) EPB nr. 22/2023, 2023.05.31
 (87) WO 2020/052677, 2020.03.19
 (31) PCT/CN2018/1057; PCT/CN2018/1190
 (32) 2018.09.14; 2018.12.04
 (33) WO; WO
 (71)(73) ENLITISA (SHANGHAI) PHARMACEUTICAL CO., LTD., CN
 (72) SAMUELSSON Bengt Ingemar, SE; GUMing, CN
 (74) SOCOLOVA Sofia
 (54) **Conjugați de montelukast și peptide**
Conjugates of montelukast and peptides
Новые конъюгаты монтелукаста и пептидов

(57) Este furnizat un compus care conține o peptidă care cuprinde o componentă peptidică care este o secvență de aminoacid de la 2 la 45 de aminoacizi, unde componenta peptidică este legată covalent la unul sau mai mulți compuși cu formula (I) unde R¹ este selectat din grupul care constă din -C(CH₃)₂OH, -COCH₃, -C(CH₃)=CH₂ și -C(CH₃)₂H; și n este 0, 1 sau 2 ca și regioizomerii, stereozomerii și sărurile acceptabile farmaceutic sau cosmetic ale compusului menționat care conține peptida. Compusul cu formula I este preferabil montelukast, montelukast stiren sau montelukast stiren hidrogenat. Compusul care conține peptida este util, în mod particular, în tratamentul inflamației care include răni, hemoroizi, arsuri, psoriazis, acnee, dermatita atopică, rinita alergică, conjunctivita alergică, boala pulmonară obstructivă cronică, boala inflamatorie intestinală (ca colita ulcerativă). Compusul care conține peptida este util, de asemenea, în tratamentul fibrozei pulmonare idiopatică.

Revendicări: 16
 Figuri: 16

*
 * *

- (57) There is provided a peptide-containing compound that comprises a peptide component which is an amino acid sequence of from 2 to 45 amino acids, which peptide component is covalently bonded to one or more compounds of the formula (I), wherein: R¹ is selected from the group consisting of -C(CH₃)₂OH, -COCH₃, -C(CH₃)=CH₂ and -C(CH₃)₂H; and n is 0, 1 or 2, as well as regioisomers, stereoisomers, and pharmaceutically-or cosmetically-acceptable salts of said peptide-containing compound. The compound of formula I is preferably montelukast, montelukast styrene or hydrogenated montelukast styrene. The peptide-containing compound is particularly useful in the treatment of inflammation, including wounds, hemorrhoids, burns, psoriasis, acne, atopic dermatitis, allergic rhinitis, allergic conjunctivitis, chronic obstructive pulmonary disease, inflammatory bowel disease (such as ulcerative colitis). The peptide-containing compound is also useful in the treatment of idiopathic pulmonary fibrosis.

Claims: 16

Fig.: 16

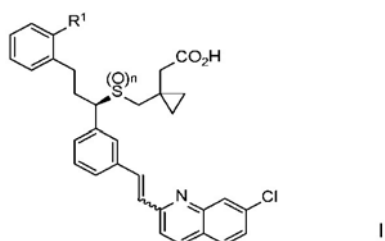

- (21) e 2021 0210
 (96) 19723272.1, 2019.04.29
 (97) 3788040, 2021.03.10
 (80) EPB nr. 15/2023, 2023.04.12
 (87) WO 2019/212937, 2019.11.07
 (31) 201862664544P
 (32) 2018.04.30
 (33) US
 (71)(73) RIBON THERAPEUTICS INC., US
 (72) VASBINDER Melissa Marie, US; SCHENKEL Laurie B., US; SWINGER Kerren Kalai, US; KUNTZ Kevin Wayne, US
 (74) PARASCA Dumitru
 (54) **Piridazinone în calitate de inhibitori de PARP7**
Pyridazinones as PARP7 inhibitors
Пиридазиноны в качестве ингибиторов PARP7
 (57) Prezenta invenție se referă la piridazinone și compuși înrudiți cu Formula I care sunt inhibitori ai PARP7 și sunt utili în tratamentul cancerului.

Revendicări: 39

Figuri: 10

*
* *

- (57) The present invention relates to pyridazinones and related compounds of Formula I which are inhibitors of PARP7 and are useful in the treatment of cancer.

Claims: 39

Fig.: 10

- (11) **MD/EP 3788040 (13) T2**
 (51) **Int.Cl.:** **C07D 403/12** (2006.01.01)
C07D 401/14 (2006.01.01)
C07D 405/14 (2006.01.01)
C07D 413/14 (2006.01.01)
C07D 401/12 (2006.01.01)
C07D 403/04 (2006.01.01)
C07D 417/12 (2006.01.01)
C07D 417/14 (2006.01.01)
C07D 451/02 (2006.01.01)
C07D 471/04 (2006.01.01)
C07D 471/08 (2006.01.01)
C07D 471/10 (2006.01.01)
C07D 487/04 (2006.01.01)
C07D 487/08 (2006.01.01)
C07D 487/10 (2006.01.01)
A61P 35/00 (2006.01.01)

- (11) **MD/EP 3852901 (13) T2**
 (51) **Int.Cl.:** **B01D 46/00** (2022.01.01)
B01D 53/32 (2006.01.01)
B03C 3/155 (2006.01.01)
B03C 3/41 (2006.01.01)
B03C 3/38 (2006.01.01)
B03C 3/017 (2006.01.01)
B03C 3/36 (2006.01.01)
 (21) e 2021 0689
 (96) 19790091.3, 2019.09.12
 (97) 3852901, 2021.07.28
 (80) EPB nr. 23/2023, 2023.06.07
 (87) WO 2020/060392, 2020.03.26
 (31) 1043003

- (32) 2018.09.18
 (33) NL
 (71)(73) VAN WEES INNOVATIONS B.V., NL
 (72) VAN WEES Peter Willem, NL
 (74) SOCOLOVA Sofia
 (54) **Procedeu și dispozitiv pentru curățarea aerului**
A method and an apparatus for cleaning the air
Способ и устройство для очистки воздуха
 (57) Prezenta invenție se referă la o metodă și la un aparat pentru curățarea aerului exterior sau interior care este poluat cu particule solide. Metoda cuprinde o secvență specifică de măsuri pentru promovarea aglomerării și/sau coagulării particulelor, incluzând ionizarea, urmată de o serie de filtrări. Invenția include un aparat pentru aplicarea metodei.

Revendicări: 6
 Figuri: 3

*
 * *

- (57) The present invention relates to a method and an apparatus for cleaning outside or inside air that is polluted by solid particles. The method comprises a specific sequence of measures for promoting agglomeration and/or coagulation of the particles, including ionization, followed by a series of filtrations. The invention includes an apparatus for the application of the method.

Claims: 6
 Fig.: 3

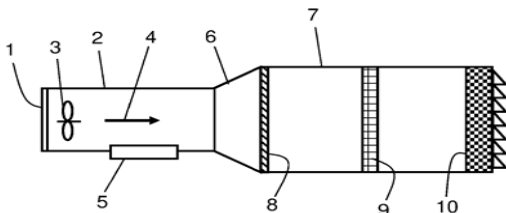

- (11) **MD/EP 3902803 (13) T2**
 (51) **Int.Cl.:** C07D 487/04 (2006.01.01)
 C07D 471/04 (2006.01.01)
 C07D 471/20 (2006.01.01)
 A61P 35/00 (2006.01.01)
 A61K 31/5025 (2006.01.01)

- (21) e 2021 1082
 (96) 19845796.2, 2019.12.27
 (97) 3902803, 2021.11.03
 (80) EPB nr. 05/2023, 2023.02.01
 (87) WO 2020/139991, 2020.07.02
 (31) 201862785519P
 (32) 2018.12.27
 (33) US
 (71)(73) LES LABORATOIRES SERVIER, FR
 (72) KONTEATIS Zenon D., US; LI Mingzong, US; REZNIK Samuel K., US; SUI Zhihua, US
 (74) PARASCA Dumitru
 (54) **Inhibitori aza-heterobiciclici ai MAT2A și metode de utilizare pentru tratarea cancerului**
Aza-heterobicyclic inhibitors of MAT2A and methods of use for treating cancer
Аза-гетеробизициклические ингибиторы MAT2A и способы применения для лечения рака
 (57) Prezenta divulgare furnizează compuși, în conformitate cu Formula I, și sărurile lor acceptabile farmaceutic, tautomeri și/sau izotopologi după cum s-a descris în divulgare. Compușii sunt inhibitori ai izoformei adenoziltransferazei de metionină 2A (MAT2A). Sunt, de asemenea, furnizate compoziții farmaceutice și metode pentru utilizarea compușilor pentru tratarea cancerelor, incluzând unele cancere în care gena care codifică fosforilaza metiltioadenozinei (MTAP) este ștersă.

Revendicări: 14

*
 * *

- (57) The present disclosure provides for compounds according to Formula I and their pharmaceutically acceptable salts, tautomers, and/or isotopologues as described in the disclosure. The compounds are inhibitors of methionine adenosyltransferase isoform 2A (MAT2A). Also provided are pharmaceutical compositions and methods of using the compounds for treating cancers, including some cancers in which the gene encoding methylthioadenosine phosphorylase (MTAP) is deleted.

Claims: 14

- (11) **MD/EP 3924086 (13) T2**
 (51) **Int.Cl.:** *B01D 33/04* (2006.01.01)
B01D 33/056 (2006.01.01)
B01D 33/66 (2006.01.01)

- (21) e 2021 1210
 (96) 19706481.9, 2019.02.15
 (97) 3924086, 2021.12.22
 (80) EPB nr. 23/2023, 2023.06.07
 (87) WO 2020/164730, 2020.08.20

(71)(73) RENASYS AS, NO

(72) MELHUS Trond, NO

(74) CORCODEL Angela

(54) **Aparat de filtrare**
Filtration apparatus

Устройство и способ фильтрации

- (57) Aparat de filtrare (10) pentru filtrarea particulelor din fluid, aparatul de filtrare (10) cuprinzând un vas de filtrare (12); cel puțin un element de filtrare (14) pentru îndepărtarea particulelor din fluidul care trece prin acesta, cel puțin un element de filtrare (14) fiind aranjat să se deplaseze de-a lungul unui traseu (20) în vasul de filtrare (12) și să iasă din vasul de filtrare (12); un orificiu de filtrare (16) dispus pentru a transporta un amestec de particule și fluid către cel puțin un element de filtrare (14) din interiorul vasului de filtrare (12); și o ieșire de filtrare (18) dispusă pentru a transporta fluid, filtrat de cel puțin un element de filtrare (14), din vasul de filtrare (12); în care aparatul de filtrare (10) este configurat pentru a stabili o presiune diferențială peste cel puțin un element de filtrare (14) în interiorul vasului de filtrare (12). Este, de asemenea, furnizată o metodă de filtrare a particulelor din fluid.

Revendicări: 12

Figuri: 4

*
 * *

- (57) A filtration apparatus (10) for filtering particles from fluid, the filtration apparatus (10) comprising a filtration vessel (12); at least one filtering element (14) for removing particles from fluid passing therethrough, the at least one filtering element (14) being arranged to move along a path (20) into the filtration vessel (12), and out from the filtration vessel (12); a filtration inlet (16) arranged to convey a mixture of particles and fluid to the at least one filtering element (14) within

the filtration vessel (12); and a filtration outlet (18) arranged to convey fluid, filtrated by the at least one filtering element (14), out from the filtration vessel (12); wherein the filtration apparatus (10) is configured to establish a differential pressure over the at least one filtering element (14) inside the filtration vessel (12). A method of filtering particles from fluid is also provided.

Claims: 12

Fig.: 4

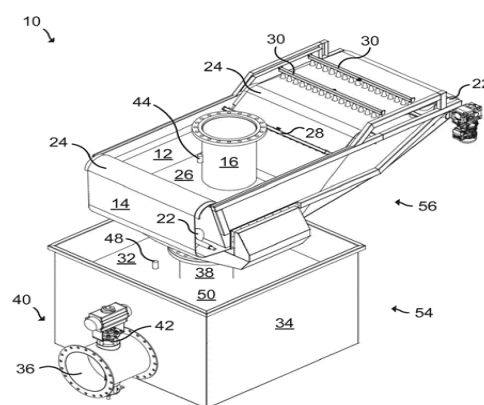

Fig. 1

- (11) **MD/EP 3958662 (13) T2**
 (51) **Int.Cl.:** *A01B 49/06* (2006.01.01)
A01B 25/00 (2006.01.01)
 (21) e 2022 0242
 (96) 20730126.8, 2020.04.23
 (97) 3958662, 2022.03.02
 (80) EPB nr. 18/2023, 2023.05.03
 (87) WO 2020/218931, 2020.10.29
 (31) 42970819
 (32) 2019.04.24
 (33) PL
 (71)(73) MZURI WORLD SPOLKA Z OGRANICZONA ODPOWIEDZIALNOSCIA, PL
 (72) JASKULSKI Dariusz, PL; JASKULSKA Iwona, PL; ROZNIAK Marek, PL; KASZKOWIAK Jerzy, PL
 (74) SKIDAN Natalia
 (54) **Metodă de cultivare a plantelor**
Plant cultivation method
Способ выращивания растений

(57) Prezenta invenție se referă la o metodă de cultivare a plantelor, în care fâșii de sol cultivate, unde urmează să fie semănate semințe de recoltă, sunt scarificate până la 35 cm, în care sunt lăsate fâșii necultivate între aceste fâșii, în care, la o trecere a unei mașini echipate cu un brăzdar cu disc, dinți de scarificare, dispozitiv de dozare a îngrășământului, roți de presare, brăzdare de semănat semințe și roți de adâncime și compactare, resturile vegetale sunt îndepărtate și lăsate pe fâșii necultivate, solul este scarificat în fâșii cultivate și, după scarificarea solului, îngrășămintele minerale sunt plasate în fâșiile scarificate. Apoi fâșiile cultivate sunt compactate folosind roata de presare a mașinii și, după compactare, semințele de recoltă sunt semănate în acestea, și apoi solul este compactat folosind roata de adâncime și compactare a mașinii, menținând adâncimea de semănat și infiltrarea apei. Metoda este caracterizată prin faptul că banda cultivată este împărțită în fluxuri cultivate și fluxuri de îngrășământ în care îngrășământul mineral este aplicat folosind dintele de scarificare al mașinii.

Revendicări: 20

Figuri: 17

*
* *

(57) The subject of the invention is a plants cultivation method, wherein cultivated strips (1) of soil, where crop seeds are to be sown, are scarified down to 35 cm, wherein non-cultivated strips (3) are left between these strips (1), wherein along one passage of a machine equipped with a disc coultter, scarifying teeth, a fertilizer dosing device, pressing wheels, seeds sowing coultters (13), and depth and compacting wheels (9), mulch is removed and left on non-cultivated strips (3), the soil is scarified within cultivated strips (1), after soil scarification, mineral fertilizers are placed within the scarified cultivated strips (1), then the cultivated strips (1) are compacted using a pressing wheel of the machine, and after compaction, crop seeds are sown therein, and then the soil is compacted using the depth and compacting wheel (9) of the machine, maintaining the depth of the sowing and water infiltration. The method is characterized by the cultivated strip (1) being divided into cultivated flows (2) and fertilizer flows (4)

wherein the mineral fertilizer is applied using the scarifying tooth of the machine.

Claims: 20

Fig.: 17

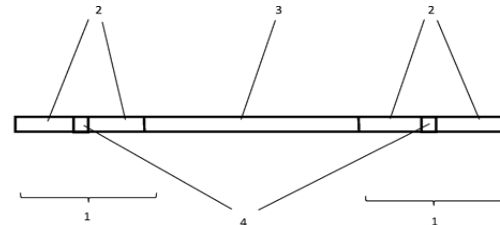

Fig. 1

(11) **MD/EP 3962601 (13) T2**

(51) **Int.Cl.: A61P 25/24 (2006.01.01)**

A61K 31/451 (2006.01.01)

C07D 211/22 (2006.01.01)

(21) e 2022 0277

(96) 20808308.9, 2020.11.06

(97) 3962601, 2022.03.09

(80) EPB nr. 22/2023, 2023.05.31

(87) WO 2021/089824, 2021.05.14

(31) 19207578; 202017090457

(32) 2019.11.07; 2020.11.05

(33) EP; US

(71)(73) LOPHORA APS, DK

(72) KRISTENSEN Jesper Langgaard, DK; JENSEN Anders Asbjørn, DK; MÄRCHER-RØRSTED Emil, DK; LETH-PETERSEN Sebastian, DK

(74) SOCOLOVA Sofia

(54) **Agoniști 5-HT2A pentru utilizare în tratamentul depresiei**
5-HT2A agonists for use in treatment of depression

Агонисты 5-HT2A для применения в лечении депрессии

(57) Prezenta invenție se referă la agoniști ai receptorilor serotoninei 5-HT2A, la agoniști selectivi 5-HT2A și utilizarea acestora ca medicament, în special pentru utilizare în tratamentul unei tulburări depresive, și în special la utilizarea unui agonist 5-HT2A pentru utilizarea în tratamentul depresiei rezistente la tratament.

Revendicări: 17

Figuri: 6

*
* *

- (57) The present invention relates to agonists of the 5-HT_{2A} serotonin receptors and their medical uses. In one aspect the invention relates to 5-HT_{2A} agonists of formula (I). In another aspect, the invention relates to 5-HT_{2A} agonists for the use in the treatment of a depressive disorder, more particular a 5-HT_{2A} agonist for the use in the treatment of treatment-resistant depression.

Claims: 17

Fig.: 6

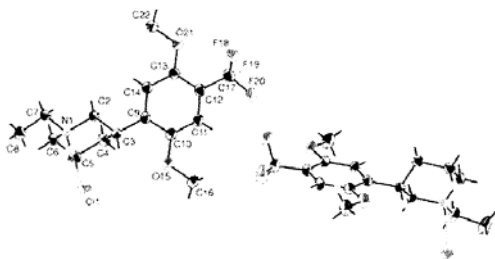

FIG. 5

- (11) **MD/EP 4004272 (13) T2**
 (51) **Int.Cl.:** *D06N 3/00* (2006.01.01)
D06N 3/14 (2006.01.01)
- (21) e 2022 0621
 (96) 21708747.7, 2021.02.11
 (97) 4004272, 2022.06.01
 (80) EPB nr. 29/2023, 2023.07.19
 (87) WO 2021/165794, 2021.08.26
 (31) 202000003401
 (32) 2020.02.19
 (33) IT
- (71)(73) CONDOR TRADE S.R.L., IT
 (72) FIDANZA Virginio Abbondio, IT; VENTURA Emanuele, IT
 (74) CORCODEL Angela
- (54) **Metodă de producere a unui suport pentru imitație de piele pe bază de poliuretan fără dimetilformamidă (DMFA) sau alți solvenți sau apă și metodă asociată de producere a imitației de piele**
Method of producing a support for polyurethane-based imitation leather free of dimethylformamide (DMFA) or other solvents or water, and related method of producing an imitation leather
Способ изготовления подложки для искусственной кожи на основе полиуретана, не содержащей диметилформамид (ДМФА) или другие растворители или воду, и связанный с ним способ изготовления искусственной кожи

- (57) O metodă de producere a unui suport (5) pentru imitație de piele pe bază de poliuretan fără dimetilformamidă (DMFA) sau alți solvenți sau apă, incluzând etapele de: - prepararea unei baze (1,1'); pulverizare care distribuie un strat de poliuretan (11) pe bază (1,1'); această etapă implică: prepararea unei componente (A) și a unei componente (B) a poliuretanului (11); combinarea celor două componente (A, B) pentru a obține un amestec; - distribuirea uniformă prin pulverizare a amestecului pe baza (1,1') formând stratul de poliuretan (11); - aplicarea unui suport (12) pe stratul de poliuretan (11) formând un suport (5); - uscarea suportului (5).

Revendicări: 15

Figuri: 9

*
* *

- (57) A method of producing a support (5) for polyurethane based imitation leather free of dimethylformamide (DMFA) or other solvents or water, comprises the steps of: - preparing a base (1,1'); spray distributing a polyurethane layer (11) on the base (1, 1'); this step involves: preparing a component (A) and a component (B) of the polyurethane (11); combining the two components (A, B) to obtain a mixture; - spray distributing the mixture uniformly on the base (1,1') forming the polyurethane layer (11); - applying a backing (12) on the polyurethane layer (11) forming a support (5); - drying the support (5).

Claims: 15

Fig.: 9

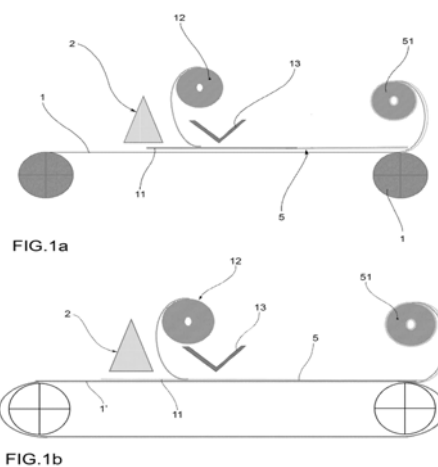

FG4A Lista brevetelor de invenție eliberate

Se publică următoarele date: numărul curent, codul țării conform normei ST.3 OMPI, numărul brevetului, codul tipului de document conform normei ST.16 OMPI, indicii de clasificare conform CIB, numărul depozitului, data depozitului, numărul BOPI în care a fost publicată mențiunea privind acordarea brevetului

Nr. crt.	Cod ST. 3 OMPI	(11) Nr. brevetului	(13) Cod ST. 16 OMPI	(51) Indicii de clasificare	(21) Nr. depozitului	(22) Data depozitului	(45) Nr. BOPI
1	US	4846	C1	C07D 261/04 (2006.01) C07D 453/04 (2006.01) A61K 31/42 (2006.01) A61P 33/00 (2006.01)	a 2018 0090	2017.04.05	2/2023

FG9Y Lista brevetelor de invenție de scurtă durată eliberate

Se publică următoarele date: numărul curent, codul țării conform normei ST.3 OMPI, numărul brevetului, codul tipului de document conform normei ST.16 OMPI, indicii de clasificare conform CIB, numărul depozitului, data depozitului, numărul BOPI în care a fost publicată mențiunea privind acordarea brevetului

Nr. crt.	Cod ST. 3 OMPI	(11) Nr. brevetului	(13) Cod ST. 16 OMPI	(51) Indicii de clasificare	(21) Nr. depozitului	(22) Data depozitului	(45) Nr. BOPI
1	MD	1674	Z	A01K 61/00 (2006.01) A01K 61/10 (2017.01) A01K 61/60 (2017.01) A01K 79/02 (2006.01)	s 2022 0002	2022.01.12	3/2023
2	MD	1675	Z	A23L 23/00 (2016.01) A23L 27/12 (2016.01) A23L 27/60 (2016.01)	s 2022 0040	2022.06.22	3/2023
3	MD	1676	Z	A61B 10/00 (2006.01) C12Q 1/6806 (2018.01) C12Q 1/6886 (2018.01)	s 2022 0056	2022.09.07	3/2023
4	MD	1677	Z	A61B 10/00 (2006.01) C12Q 1/6806 (2018.01) C12Q 1/6886 (2018.01)	s 2022 0057	2022.09.07	3/2023
5	MD	1678	Z	C04B 35/453 (2006.01) C04B 35/645 (2006.01) C04B 35/65 (2006.01) C01G 9/02 (2006.01) C01G 9/03 (2006.01) C30B 25/00 (2006.01)	s 2022 0027	2022.04.13	3/2023
6	MD	1679	Z	C12G 1/00 (2006.01)	s 2021 0076	2021.09.06	3/2023
7	MD	1681	Z	G03G 5/06 (2006.01) G03G 5/09 (2006.01) G03C 1/73 (2006.01) C07C 35/38 (2006.01)	s 2022 0010	2022.02.16	3/2023

II

Soiuri de plante / Plant varieties / Сорта растений

Protecția juridică a soiurilor de plante în Republica Moldova se asigură în temeiul Legii nr. 39/2008 privind protecția soiurilor de plante.

În conformitate cu această Lege, brevetele pentru soi de plantă sunt eliberate de AGEPI și certifică prioritatea și paternitatea amelioratorului și dreptul exclusiv al titularului de brevet asupra soiului.

Un soi este brevetabil dacă este nou, distinct, omogen și stabil și este desemnat printr-o denumire conformă cu prevederile Legii.

Cererea de brevet pentru soi de plantă se depune la AGEPI de către orice persoană care, conform art. 11 și 12 din Lege, dispune de dreptul de a solicita brevet, personal sau prin reprezentant și trebuie să îndeplinească cerințele prevăzute la art. 33 din Lege.

În prezenta Secțiune se publică date privind cererile de brevet pentru soi de plantă depuse, brevetele pentru soi de plantă acordate și brevetele pentru soi de plantă eliberate conform procedurii naționale.

Legal protection of plant varieties in the Republic of Moldova shall be afforded in with the Law No. 39/2008 on the Protection of Plant Varieties.

In accordance with this Law, variety patents shall be granted by AGEPI and shall certify the priority of the variety, the authorship of the breeder and the exclusive right of the patent owner in the variety. The plant variety shall be patentable where it is new, distinct, uniform and stable and shall be designated by a denomination in accordance with the provisions of the Law.

The variety patent application shall be filed with the AGEPI by any person who, according to Art. 11 and 12 of the Law, is entitled to apply for a patent, in person or through a representative, and shall fulfill the requirements specified in Art. 33 of the Law.

Data concerning the filed plant variety applications, granted plant variety patents and plant variety patents issued according to the national procedure are published in the present Section.

Правовая охрана сортов растений в Республике Молдова обеспечивается на основе Закона № 39/2008 об охране сортов растений.

В соответствии с этим Законом, патенты на сорта растений выдаются AGEPI и удостоверяют приоритет, авторство селекционера и исключительное право патентообладателя на сорт растения.

Сорт растения патентоспособен, если он является новым, отличимым, однородным и стабильным и обозначен наименованием в соответствии с требованиями Закона.

Заявка на патент на сорт растения подается в AGEPI любым лицом, которому согласно ст. 11 и 12 Закона принадлежит право на получение патента, лично или через представителя и должна содержать документы, предусмотренные в ст. 33 Закона.

В данном Разделе публикуются сведения о заявках на патенты на сорта растений, о предоставленных патентах на сорта растений и о выданных патентах на сорта растений согласно национальной процедуре.

**CODURILE OMPI PENTRU CODIFICAREA TITLURILOR INFORMAȚIILOR
REFERITOARE LA SOIURILE DE PLANTE PUBLICATE ÎN BULETINUL OFICIAL
DE PROPRIETATE INTELECTUALĂ CONFORM NORMEI ST. 17**

**WIPO CODES ON CODING OF HEADINGS OF ANNOUNCEMENTS CONCERNING
PLANT VARIETIES MADE IN THE OFFICIAL BULLETIN
OF INTELLECTUAL AL PROPERTY IN ACCORDANCE WITH THE STANDARD ST. 17**

**КОДЫ ВОИС ДЛЯ КОДИРОВАНИЯ ЗАГОЛОВКОВ ИНФОРМАЦИИ, ОТНОСЯЩЕЙСЯ
К СОРТАМ РАСТЕНИЙ, ПУБЛИКУЕМОЙ В ОФИЦИАЛЬНОМ БЮЛЛЕТЕНЕ
ИНТЕЛЛЕКТУАЛЬНОЙ СОБСТВЕННОСТИ В СООТВЕТСТВИИ СО СТАНДАРТОМ ST. 17**

- BZ9E** Cereri de brevet pentru soi de plantă publicate
Published plant variety patent applications
Опубликованные заявки на патент на сорт растения
- BA9E** Denumirile soiurilor
Variety denominations
Наименования сортов
- FF9E** Brevete pentru soi de plantă acordate
Granted plant variety patents
Предоставленные патенты на сорт растения
- FF9E** Lista brevetelor pentru soi de plantă acordate, aranjate în ordinea numerelor de brevete (anual)
Numerical index of granted plant variety patents (yearly)
Нумерационный указатель предоставленных патентов на сорт растения (годовой)
- FG9E** Brevete pentru soi de plantă eliberate
Issued plant variety patents
Выданные патенты на сорт растения
- FA9E** Lista cererilor de brevet pentru soi de plantă retrase
List of withdrawn plant variety patent applications
Перечень отозванных заявок на патент на сорт растения
- FC9E** Lista cererilor de brevet pentru soi de plantă respinse
List of rejected plant variety patent applications
Перечень отклоненных заявок на патент на сорт растения
- MC9E** Lista cererilor de brevet pentru soi de plantă anulate
List of nullited plant variety patent applications
Перечень аннулированных заявок на патент на сорт растения
- MM9E** Lista brevetelor pentru soi de plantă a căror valabilitate a încetat
List of invalid plant variety patents
Перечень патентов на сорт растения, действие которых прекращено
- HF9E** Lista brevetelor pentru soi de plantă revalidate
List of revalidated plant variety patents
Перечень восстановленных патентов на сорт растения

FF9E Brevete pentru soi de plantă acordate / Granted plant variety patents / Предоставленные патенты на сорт растения

Orice hotărâre de acordare a brevetului pentru soi de plantă poate fi contestată de către o persoană, afectată de hotărârea respectivă în mod direct și personal.
Contestația motivată se depune la AGEPI în termen de 2 luni de la data publicării hotărârii.

Any decision to grant a plant variety patent may be appealed by a person directly and personally affected by that decision.
The reasoned appeal shall be lodged with the AGEPI within 2 months as from the date of publication of the decision.

Любое решение о выдаче патента на сорт растения может быть обжаловано лицом, которого данное решение касается и к которому оно имеет непосредственное и прямое отношение.
Мотивированный протест подается в AGEPI в течение двух месяцев с даты публикации решения.

FF9E Brevete pentru soi de plantă acordate

Granted plant variety patents

Предоставленные патенты на сорт растения

Se publică următoarele date: numărul curent, numărul depozitului, data depozitului, titularul, amelioratorul, denumirea comună (taxonul botanic), denumirea soiului, numărul brevetului, data acordării brevetului

Nr. crt.	Nr. depozitului / Data depozitului	a. Titularul b. Amelioratorul	Denumirea comună (<i>Taxonul botanic</i>)	Denumirea soiului	Numărul de brevet / Data acordării
No.	Application number / Filing date	a. Holder b. Breeder	Common name (<i>Botanical taxon</i>)	Variety denomination	Patent number / Date of grant
№ п/п	Номер заявки / Дата подачи	a. Патентообладатель b. Селекционер	Название вида (<i>Ботанический таксон</i>)	Наименование сорта	Номер патента / Дата предоставления патента
1	v 2020 0026 / 2020.10.08	a. INSTITUȚIA PUBLICĂ UNIVERSITATEA DE STAT DIN MOLDOVA, MD b. ROȘCA Ion, MD; ONICA Elisaveta, MD; PALANCEAN Alexei, MD	GUTUI JAPONEZ PITIC (<i>Chaenomeles japonica</i> (Thunb.) Lindl. ex Spach) Japanese quince (<i>Chaenomeles japonica</i> (Thunb.) Lindl. ex Spach) Айва японская (<i>Chaenomeles japonica</i> (Thunb.) Lindl. ex Spach)	ALEX	421 / 2023.10.31
2	v 2020 0031 / 2020.11.30	a. ABERYSTWYTH UNIVERSITY, GB; CERES INC., US b. CLIFTON-BROWN John, GB; HUANG Lin, GB; HAYES Charlotte, GB; YOUELL Sue, GB; ASHMAN Chris, GB; AWTY-CARROLL Danny, GB; DONNISON Iain, GB; FLAVELL Richard, US; GWYN Jeff, US	MISCANT GIGANT (<i>Miscanthus x giganteus</i> J.M. Greef & Deuter ex Hodk. & Renvoize) Giant miscanthus (<i>Miscanthus x giganteus</i> J.M. Greef & Deuter ex Hodk. & Renvoize) Мискантус гигантский (<i>Miscanthus x giganteus</i> J.M. Greef & Deuter ex Hodk. & Renvoize)	BIA	422 / 2023.10.31

**FG9E Brevete pentru soi de plantă eliberate /
Issued plant variety patents /
Выданные патенты на сорт растения**

Se publică următoarele date: numărul curent, numărul de depozit, data de depozit,
numele titularului, numele amelioratorului, denumirea comună (taxonul botanic),
denumirea soiului, numărul de brevet, data acordării brevetului

Nr. crt.	Nr. de depozit / Data de depozit	a. Titularul b. Amelioratorul	Denumirea comună (<i>Taxonul botanic</i>)	Denumirea soiului	Numărul de brevet / Data acordării
No.	Application number / Filing date	a. Holder b. Breeder	Common name (<i>Botanical taxon</i>)	Variety denomination	Patent number / Date of grant
№ п/п	Номер заявки / Дата подачи	a. Патентообладатель b. Селекционер	Название вида (<i>Ботанический таксон</i>)	Наименование сорта	Номер патента / Дата предоставления патента
1	2	3	4	5	6
1	v 2019 0007 / 2019.02.19	a. INSTITUȚIA PUBLICĂ UNIVERSITATEA DE STAT DIN MOLDOVA, MD b. ȚÎȚEI Victor, MD	IARBĂ MARE (<i>Inula helenium L.</i>) Elescampane (<i>Inula helenium L.</i>) Девясил высокий (<i>Inula helenium L.</i>)	ILEANA	401 / 2023.02.28
2	v 2020 0027 / 2020.10.20	a. INSTITUȚIA PUBLICĂ UNIVERSITATEA DE STAT DIN MOLDOVA, MD b. ȚÎȚEI Victor, MD	TOPINAMBUR (<i>Helianthus tuberosus L.</i>) Topinambur (<i>Helianthus tuberosus L.</i>) Топинамбур (<i>Helianthus tuberosus L.</i>)	MARIA	402 / 2023.02.28
3	v 2018 0024 / 2018.09.21	a. INSTITUȚIA PUBLICĂ UNIVERSITATEA DE STAT DIN MOLDOVA, MD b. ROTARI Silvia, MD; VE- VERIȚĂ Efimia, MD; LU- PAȘCU Galina, MD; GORE Andrei, MD; COINAC Irina, MD	GRĂU DURUM (<i>Triticum durum Desf.</i>) Durum wheat (<i>Triticum durum Desf.</i>) Пшеница твердая (<i>Triticum durum Desf.</i>)	SOFIDURUM	409 / 2023.04.30
4	v 2019 0011 / 2019.08.29	a. INSTITUȚIA PUBLICĂ UNIVERSITATEA DE STAT DIN MOLDOVA, MD b. GORE Andrei, MD; RO- TARI Silvia, MD; LEATAM- BORG Svetlana, MD; LU- PAȘCU Galina, MD; JELEV Natalia, MD	GRĂU (<i>Triticum aestivum L.</i>) Wheat (<i>Triticum aestivum L.</i>) Пшеница мягкая (<i>Triticum aestivum L.</i>)	MOLDOVA 614	412 / 2023.04.30
5	v 2018 0025 / 2018.09.21	a. INSTITUȚIA PUBLICĂ UNIVERSITATEA DE STAT DIN MOLDOVA, MD b. VEVERIȚĂ Efimia, MD; LEATAMBORG Svetlana, MD; LUPAȘCU Galina, MD; GORE Andrei, MD	TRITICALE (<i>Pisum sativum L.</i>) Triticale (<i>Pisum sativum L.</i>) Тритикале (<i>Pisum sativum L.</i>)	COSTEL	413 / 2023.04.30

1	2	3	4	5	6
6	v 2020 0024 / 2020.09.14	a. INSTITUȚIA PUBLICĂ UNIVERSITATEA DE STAT DIN MOLDOVA, MD b. HARCHIUC Oleg, MD; BUDAC Alexandr, MD	SOIA (<i>Glycine max</i> (L.) Merrill) Soybean (<i>Glycine max</i> (L.) Merrill) Соя (<i>Glycine max</i> (L.) Merrill)	PENTATA	417 / 2023.04.30
7	v 2020 0025 / 2020.09.14	a. INSTITUȚIA PUBLICĂ UNIVERSITATEA DE STAT DIN MOLDOVA, MD b. BUDAC Alexandr, MD; CELAC Valentin, MD; CO- REȚCHI Liuba, MD; HAR- CIUC Oleg, MD	SOIA (<i>Glycine max</i> L. Merrill) Soybean (<i>Glycine max</i> L. Merrill) Соя (<i>Glycine max</i> L. Merrill)	ȘTEFANEL	418 / 2023.04.30

III

Mărci / Trademarks

Protecția juridică a mărcilor în Republica Moldova se asigură în temeiul înregistrării lor la AGEPI în modul stabilit de Legea nr. 38/2008 privind protecția mărcilor. În conformitate cu Legea, marca se autentifică prin certificatul de înregistrare eliberat de AGEPI. Certificatul de înregistrare confirmă prioritatea mărcii și dreptul exclusiv al titularului asupra mărcii pentru produsele și serviciile indicate în certificat.

În prezenta Secțiune se publică datele privind cererile de înregistrare, datele privind mărcile înregistrate în baza cererilor acceptate parțial, mărcile înregistrate și mărcile reînnoite prin procedura națională. Mărcile înregistrate conform Aranjamentului de la Madrid privind înregistrarea internațională a mărcilor și Protocolului referitor la Aranjamentul de la Madrid la care Republica Moldova este parte se publică în limbile franceză, engleză și spaniolă în Buletinul OMPI de Mărci Internaționale ("Gazette OMPI des marques internationales / WIPO Gazette of International Marks / Gaceta de la OMPI de Marcas Internacionales"). Buletinul include toate datele referitoare la înregistrările internaționale noi, la reînnoiri, la desemnări posterioare, precum și la modificări și alte acțiuni ce se referă la înregistrările internaționale. Buletinul este disponibil accesului public pe site-ul OMPI la adresele <https://www3.wipo.int/madrid/monitor/en/#gazette>, <https://www3.wipo.int/madrid/monitor/fr/#gazette> sau <https://www3.wipo.int/madrid/monitor/es/#gazette>.

Legal protection of trademarks in the Republic of Moldova shall be afforded on the basis of registration with the AGEPI, as established by Law No. 38/2008 on the Protection of Trademarks. According to this Law the trademark is certified by a registration certificate issued by AGEPI. The registration certificate attests the priority date of the trademark and the exclusive right of the owner in the trademark for the goods and services entered in the certificate.

Data on filed trademark applications, data on trademarks registered on the basis of partially accepted applications, registered trademarks and trademarks renewal under the national procedure shall be published in this Section.

Trademarks registered under the Madrid Agreement and the Protocol Concerning the International Registration of Marks to which the Republic of Moldova is party shall be published in French, English and Spanish in the Gazette OMPI des marques internationales / WIPO Gazette of International Marks / Gaceta de la OMPI de Marcas Internacionales. The Gazette includes all relevant data on new international registrations, renewals, subsequent designations as well as changes and other entries referred to the international registrations. The Gazette is available for public on the WIPO site at <https://www3.wipo.int/madrid/monitor/en/#gazette>, <https://www3.wipo.int/madrid/monitor/fr/#gazette> or <https://www3.wipo.int/madrid/monitor/es/#gazette>.

**CODURILE INID PENTRU IDENTIFICAREA DATELOR BIBLIOGRAFICE
REFERITOARE LA MĂRCI, CONFORM NORMEI ST. 60 OMPI****LIST OF INID CODES CONCERNING BIBLIOGRAPHIC DATA
RELATING TO MARKS, ACCORDING TO WIPO STANDARD ST. 60**

- (111) Numărul de ordine al înregistrării
Serial number of the registration
- (116) Numărul de ordine al înregistrării reînnoite
Serial number of the renewal
- (151) Data înregistrării
Date of the registration
- (156) Data reînnoirii
Date of the renewal
- (170) Termenul prevăzut de valabilitate a înregistrării / reînnoirii
Expected duration of the registration/renewal
- (181) Data prevăzută de expirare a termenului de valabilitate a înregistrării
Expected expiration date of the registration
- (186) Data prevăzută de expirare a termenului de valabilitate a reînnoirii
Expected expiration date of the renewal
- (210) Numărul de depozit
Number of the application
- (220) Data de depozit
Date of filing of the application
- (230) Data priorității de expoziție
Date of the exhibition priority
- (310) Numărul de depozit al cererii inițiale
Number of the initial application
- (320) Data de depozit a cererii inițiale
Date of filing of the initial application
- (330) Țara cererii inițiale, codul conform normei ST. 3 OMPI
Country of the initial application, code according to WIPO Standard ST. 3
- (441) Data la care informațiile privind cererea neexaminată au fost făcute accesibile publicului
Date of making information available to the public regarding the non-examined application
- (442) Data la care informațiile privind cererea examinată au fost făcute accesibile publicului
Date of making information available to the public regarding the examined application
- (450) Data la care informațiile privind înregistrarea au fost făcute accesibile publicului
Date of making information available to the public regarding the registration
- (510) Lista produselor când acestea nu sunt clasificate
List of goods, if not classified
- (511) Indicarea claselor conform Clasificării internaționale a produselor și serviciilor în scopul înregistrării mărcilor (Clasificarea de la Nisa), lista produselor și serviciilor conform acestei clasificări
The International Classification of Goods and Services for the Purposes of the Registration of Marks (Nice Classification), list of goods and/or services classified according thereto

- (526) Elementele mărcii asupra cărora nu se extinde dreptul exclusiv
Marks elements to which the exclusive rights do not extend
- (531) Descrierea elementelor figurative ale mărcii conform Clasificării internaționale a elementelor figurative ale mărcilor (Clasificarea de la Viena)
Description of the figurative elements of the mark according to the International Classification of the Figurative Elements of Marks (Vienna Classification)
- (540) Reproducerea mărcii
Reproduction of the mark
- (550)* Indicarea faptului că marca este proprietate a statului
Indication to the effect that the mark is a state property
- (551) Indicarea faptului că marca este colectivă sau de certificare
Indication to the effect that the mark is a collective mark or a certification mark
- (554) Indicarea faptului că marca este tridimensională
Indication to the effect that the mark is a three-dimensional mark
- (556) Marcă sonoră, inclusiv caracteristicile
Sound mark, including characteristics
- (580) Data înscrierii oricărui tip de tranzacție privind cererile de înregistrare sau înregistrările (de exemplu: modificare de titular, modificare de nume sau adresă, renunțare, expirare a protecției)
Date of recording of any kind of transaction in respect of applications or registrations (for example: change in ownership, change in name or address, renunciation, termination of protection)
- (591) Indicarea culorilor revendicate
Indication of colors claimed
- (641) Numărul și data altor cereri înrudite din punct de vedere juridic
Number and date of other legally related applications
- (730) Numele/denumirea și adresa solicitantului sau titularului, codul țării conform normei ST. 3 OMPI
Name and address of the applicant or the holder of the registration, country code according to WIPO Standard ST. 3
- (740) Numele reprezentantului
Name of the representative
- (750) Adresa pentru corespondență
Address for correspondence
- (770) Numele și adresa solicitantului sau titularului precedent (în caz de schimbare a titularului)
Name and address of the applicant or holder (in case of change in ownership)
- (771) Numele precedent sau adresa precedentă a solicitantului sau titularului (fără schimbarea titularului)
Previous name or address of the applicant or holder (in case of change in ownership)
- (791) Numele și adresa licențiatului
Name and address of the licensee
- (800) Indicarea datelor conform Aranjamentului de la Madrid și Protocolului de la Madrid
Indication of data under the Madrid Agreement and the Madrid Protocol
- (300)* Date referitoare la prioritatea cererilor înregistrate la oficiul de brevete al fostei U.R.S.S. (numărul documentului, data depozitului, codul țării)
Data relating to priority of the applications registered with the patent office of the former USSR (number of the document, application filing date, code of the country)

Cereri de înregistrare / Applications for registration

În conformitate cu Legea nr. 38/2008 privind protecția mărcilor, cererea de înregistrare a mărcii se depune la AGEPI de către solicitant, personal sau prin intermediul unui reprezentant.

O cerere trebuie să se refere la o singură marcă și trebuie să conțină documentele prevăzute în art. 30 din Lege.

Orice persoană interesată în termen de 3 luni de la data publicării datelor cu privire la cererea depusă poate prezenta în scris la AGEPI observații motivate privind necesitatea de a refuza înregistrarea mărcii conform art. 7 și/sau să formuleze o opoziție la înregistrarea mărcii pe motiv că înregistrarea acesteia ar trebui refuzată în baza prevederilor art. 8 și/sau, după caz, art. 7 din Lege.

In accordance with the Law No. 38/2008 on the Protection of Trademarks a trademark registration application shall be filed with the AGEPI by the applicant, in person or through a representative.

An application shall relate to one trademark only and shall contain the documents provided for in Art. 30 of the Law.

Within three months of the date of publication of a trademark registration application, any person shall be entitled to submit its comments in writing to the AGEPI, providing justification of the need for refusal of the trademark registration on the basis of Article 7 and/or lodge an opposition against registration of a trademark on the grounds that its registration must be refused on the basis of Article 8 and/or, as appropriate, Article 7 of the Law.

- (210) **051767**
 (220) 13.06.2023
 (730) **PLONQ DMCC, AE**
 Office 508, Fortune Executive Tower, Cluster T, Jumeirah Lakes Towers, Dubai, Emiratele Arabe Unite
 (540)

FLONQ

- (511) NCL(12-2023)
 11 - acumulatori de aburi; evaporatoare; aparate pentru încălzirea lichidelor; aparat pentru generarea vaporilor; evaporatoare electronice, altele decât țigările electronice;
 34 - soluții lichide de nicotină pentru utilizare în țigări electronice; lichide, care conțin nicotină, pentru țigări electronice; înlocuitori de tutun (cu excepția celor pentru uz medical); articole pentru fumători, inclusiv foițe pentru țigarete și pipe; capete de țigarete; recipiente pentru tutun; portțigarete și scrumiere; pipe; dispozitive de buzunar pentru rularea țigaretelor; brichete; evaporatoare pentru țigări electronice și dispozitive electronice pentru fumat; accesorii pentru fumat pentru țigări electronice; dispozitive orale de vaporizare pentru fumători; produse din tutun și înlocuitori de tutun; dispozitive de curățare, preparate de curățare, instrumente de curățare și perii de curățare pentru țigări electronice; alte articole pentru țigări electronice; dispozitive orale de vaporizare pentru produse din tutun și înlocuitori de tutun pentru fumători; dispozitive de vaporizare cu fir pentru țigări electronice și dispozitive electronice pentru fumat; suporturi pentru utilizare în automobile pentru țigări electronice; dispozitive pentru încălzirea tutunului și a dispozitivelor electronice pentru fumat; snus; chibrituri; tutun, brut sau prelucrat; articole din tutun, inclusiv, țigări de foi, țigarete, cigarillos; tutun pentru rularea propriilor țigarete; tutun pentru pipă; tutun de mestecat; tutun de prizat; kretek; bețe de tutun; produse din tutun pentru încălzire; dispozitive electronice și părți ale acestora pentru încălzirea țigaretelor sau a tutunului în vederea eliberării aerosolului cu conținut de nicotină pentru inhalare; stingătoare pentru țigarete și țigări de foi încălzite, precum și pentru bețe de tutun încălzite; dispozitive electronice pentru fumat; portțigarete electronice reîncărcabile; țigarete electronice; țigarete electronice în calitate de înlocuitori ai țigaretelor tradiționale; dispozitive elec-

tronice pentru inhalarea aerosolilor de nicotină; cutii de protecție; huse decorative și cutii portabile; portțigarete pentru țigări electronice; dispozitive de încălzire a tutunului și a dispozitivelor electronice pentru fumat; piese și accesorii pentru produsele susmenționate, incluse în clasa 34.

- (210) **051772**
 (220) 12.06.2023
 (730) **SĂLCUȚA S.R.L., MD**
 MD-4323, Sălcuța, Căușeni, Republica Moldova
 (540)

Frumosul în vin

- (511) NCL(12-2023)
 33 - băuturi alcoolice, cu excepția berii; preparate alcoolice pentru fabricarea băuturilor.

- (210) **051789**
 (220) 19.06.2023
 (730) **KONINKLIJKE BUNGE B.V, NL**
 Weena 320, 3012 NJ Rotterdam, Olanda
 (540)

UNISOL

- (511) NCL(12-2023)
 29 - carne, pește, păsări și vânat; extracte din carne; fructe și legume conservate, congelate, uscate și fierte; jeleurii, dulceturi, compoturi; ouă; lapte, brânzeturi, unt, iaurt și alte produse lactate; uleiuri și grăsimi comestibile;
 30 - cafea, ceai, cacao, zahăr, orez, tapioca, sago, înlocuitori de cafea; făină și preparate din cereale, pâine, produse de patiserie și cofetărie, înghețată; miere, sirop de melasa; drojdie, praf de copt; sare, muștar; oțet, sosuri (condimente); condimente, gheață.

(210) **051790**
 (220) 19.06.2023
 (730) **KONINKLIJKE BUNGE B.V, NL**
 Weena 320, 3012 NJ Rotterdam, Olanda
 (540)



(591) Culori revendicate: roșu, galben, alb.
 (511) NCL(12-2023)
 29 - carne, pește, păsări și vânat; extracte din carne; fructe și legume conservate, congelate, uscate și fierte; jeleurii, dulceturi, compoturi; ouă; lapte, brânzeturi, unt, iaurt și alte produse lactate; uleiuri și grăsimi comestibile;
 30 - cafea, ceai, cacao, zahăr, orez, tapioca, sago, înlocuitori de cafea; făină și preparate din cereale, pâine, produse de patiserie și cofetărie, înghețată; miere, sirop de melasa; drojdie, praf de copt; sare, muștar; oțet, sosuri (condimente); condimente, gheață.
 (531) CFE(9) 05.03.14; 26.01.02; 26.01.18; 27.05.10; 29.01.13.

(210) **051800**
 (220) 16.06.2023
 (310) 4020220231475
 (320) 16.12.2022
 (330) KR
 (730) **Kia Corporation, KR**
 12, Heolleung-ro, Seocho-gu, Seoul, 06797, Republica Coreea
 (540)

KIA CarPay

(511) NCL(12-2023)
 09 - programe de calculator pentru plăți simple prin AVN (Audio Video Navigație) în vehicule; software de AVN (Audio Video Navigație) pentru plăți simple în vehicule; AVN (Audio Video Navigație) pentru vehicule cu funcție

de plăți simple în vehicule; firmware de calculatoare pentru platforme de plăți simple în vehicule; aplicații pentru telefoane inteligente (software) pentru plăți simple în vehicule; aparate de control de la distanță pentru plăți simple în vehicule; software de calculatoare pentru plăți simple în vehicule; aplicații (software) pentru telefoane inteligente care pot fi conectate la sistemele din vehicule; aparate de prelucrare a datelor pentru procesarea plăților electronice în vehicule; terminale securizate pentru tranzacții electronice în vehicule; aplicații pentru telefoane inteligente (software) care permit utilizarea în vehicule și efectuarea plăților simple pentru alimentare cu combustibil, parcare, taxe de autostradă, alimente și băuturi și diverse alte magazine; software de calculatoare care permit utilizarea în vehicule și efectuarea plăților simple pentru alimentare cu combustibil, parcare, taxe de autostradă, garaj, alimente și băuturi și diverse alte magazine; terminale pentru tranzacții electronice care sunt încorporate în mașini; software de calculatoare pentru comerț electronic.

(531) CFE(9) 26.03.23; 26.07.15; 26.11.13; 26.13.25; 27.05.17; 27.05.19.

(210) **051819**
 (220) 23.06.2023
 (730) **VINARIA UNGHENI S.R.L., MD**
 Str. M. Eminescu nr. 5,
 MD-2012, Chișinău, Republica Moldova
 (540)

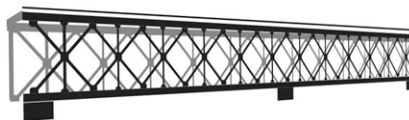

(526) Elementele mărcii asupra cărora solicitantul declară că renunță la invocarea oricărui drept exclusiv: „UNGHENI”, cu excepția executării grafice deosebite.

- (511) NCL(12-2023)
 33 - băuturi alcoolice, cu excepția berii; preparate alcoolice pentru fabricarea băuturilor.
 (531) CFE(9) 07.11.01; 24.03.18; 25.01.15; 27.05.09; 27.05.21.

-
- (210) **051903**
 (220) 17.07.2023
 (730) **Biocon Biologics Limited, IN**
 Biocon House, Ground Floor, Tower - 3, Semicon Park, Electronic City, Phase - II, Hosur Road, Bengaluru, Karnataka – 560100, India
 (540)

OGIVRI

- (511) NCL(12-2023)
 05 - preparate farmaceutice, medicale și de uz veterinar; produse igienice de uz medical; alimente și substanțe dietetice adaptate pentru uz medical sau veterinar, alimente pentru bebeluși; suplimente dietetice pentru oameni și animale; plasturi, materiale pentru pansamente; materiale pentru plombarea dinților și pentru mulaje dentare; dezinfectante; produse pentru distrugerea animalelor dăunătoare; fungicide, erbicide.

-
- (210) **051917**
 (220) 21.07.2023
 (730) **Motorherz GmbH, DE**
 Immermannstraße 13, 40210 Düsseldorf, Germania
 (540)

KRAUF

- (511) NCL(12-2023)
 01 - combustanți; adezivi pentru uz industrial; soluții antispumante pentru acumulatori; preparate de finisare folosite în procesul de fabricație a oțelului; aditivi chimici pentru carburanți; aditivi dispersanți pentru benzine; compoziții pentru repararea camerelor de aer ale pneurilor; alcaline; antigeluri; argon; produse

- chimice pentru decalaminarea motoarelor; preparate pentru sudură; produse chimice folosite la prevenirea condensării; catalizatori; produse chimice de recondiționat pielea; mastic pentru pneuri; lichide pentru circuite hidraulice; produse corozive; lichide de frână; agenți refrigeranți; soluții pentru repararea pneurilor; flux pentru sudură; fluide pentru transmisii; preparate antifrierbere pentru agenții de răcire ai motoarelor; agenți de răcire pentru motoare de vehicule; geluri pentru electroforeză; chit pentru geamuri; aditivi chimici pentru uleiuri; pastă termică;
- 02 - substanțe de conservare contra ruginii; căptușeli de protecție pentru șasiuri de vehicule; grunduri;
- 03 - lichide pentru spălarea parbrizelor;
- 06 - aliaje de sudură; plăcuțe metalice pentru vehicule; broaște metalice pentru vehicule; bile de oțel; piulițe metalice; dispozitive de blocat roțile (gheare);
- 07 - filtre pentru curățarea aerului de răcire pentru motoare; condensatoare de aer; alimentatoare pentru carburatoare; dispozitive de aprindere pentru motoarele cu combustie internă; alternatoare; vane (organe de mașini); arbori de mașini; vilbrochenuri; lagăre cu autoungere; motoare pentru aeronautică; inele de ungere (părți de mașini); segmenti de pistoane; perii de dinam; tambure de mașini; dinamuri pentru biciclete; biele de mașini sau de motoare; rulmenți cu bile; bujii de încălzire pentru motoare diesel; aparate pentru spălat sticle; perii (piese de mașini); curele de mașini; capote metalice (părți de mașini); injectoare pentru motoare; carburatoare; ungător (mașini); pompe centrifuge; suporturi de lagăre pentru mașini; suporturi de mașini; perii de cărbune (electricitate); dălți pentru mașini; supape cu clapete pentru mașini; compresoare (mașini); turbocompresoare; condensatoare de vapori (organe de mașini); instalații de condensare; pulii (organe de mașini); cuplaje (părți de motoare); generatoare de electricitate; curele de dinam; benzi de elevatoare; lagăre (organe de mașini); chiulase de motor; cilindri de mașini; demaratoare pentru motoare; reductoare de presiune (piese de mașini); dinamuri; pompe (componente ale mașinilor sau ale motoarelor); cuțițe de cositoare; pistoane de cilindri; pre-setupe (presgarnituri) (piese de mașini); pompe de gresare; turbine hidraulice; cilindri de tipografie (mașini); manivele (organe de mașini); magnetouri de aprindere; ciocane (organe de mașini); ciocane pneumatice;

regulatoare (organe de mașini); membrane pentru pompe; pistoane de motoare; regulatoare de viteză pentru mașini și motoare; scule manuale acționate în alt mod decât manual; unelte (organe de mașini); lagăre pentru fusuri; lagăre pentru arbori de transmisie; mașini de găurit; pistoane (organe de mașini sau de motoare); pompe (mașini); pompe de aer (instalații de garaje); pompe pentru instalații de încălzire; pompe de vid (mașini); benzi adezive pentru pulii; regulatoare de presiune (componente de mașini); supape de presiune (organe de mașini); arcuri (componente ale mașinilor); dispozitive electrice de manevrat perdele; robinete (organe de mașini și de motoare); angrenaje de mașini; roți de mașini; volanți de mașini; rulmenți cu ace; inele cu bile pentru rulmenți; curele pentru motoare; mașini electrice de sudat; burdufuri (piese de mașini); calapoade pentru încălțăminte (organe de mașini); stațoare; dispozitive pentru încălzit apa (componente ale mașinilor); compresor de supraalimentare; săni portcuțit (organe de mașini); fusuri; transmisii de mașini; turbine, altele decât cele pentru vehicule terestre; tambure de înfășurat furtunuri; motoare de vehicule pe perne de aer; ventilatoare pentru motoare; cuplaje, altele decât cele pentru vehicule terestre; mașini de ascuțit; discuri abrazive (organe de mașini); motoare cu aer comprimat; pompe de aer comprimat; bujii de aprindere pentru motoare cu explozie; pistoane-plonjor (piese de mașini); lagăre (organe de mașini sau de motoare); motoare pentru bărci; cutii de viteze, altele decât cele pentru vehicule terestre; perii acționate electric (piese de mașini); lanțuri de acționare, altele decât cele pentru vehicule terestre; convertizoare de cuplu, altele decât cele pentru vehiculele terestre; lanțuri de transmisie, altele decât cele pentru vehicule terestre; mandrine pentru mașini de găurit (organe de mașini); motoare, altele decât cele pentru vehicule terestre; dispozitive de comandă pentru mașini sau motoare; matrite de tipografie; compresoare pentru frigidere; robinete de descărcare; curele de ventilatoare pentru motoare; mecanisme de transmisie (altele decât cele pentru vehiculele terestre); cilindri de motoare; reductoare, altele decât cele pentru vehicule terestre; sape de foraj (organe de mașini); schimbătoare de căldură (organe de mașini); tobe de eșapament pentru motoare; motoare electrice, altele decât cele pentru vehicule terestre; filtre (organe de

mașini sau de motoare); motoare hidraulice; dispozitive de conversie a combustibilului pentru motoare cu ardere internă; radiatoare (de răcire) pentru motoare; țevi pentru cazane de încălzit (organe de mașini); comenzi hidraulice pentru mașini și motoare; comenzi pneumatice pentru mașini și motoare; cartere pentru mașini și motoare; pistoale (scule cu cartușe explozive); cuplaje cardanice; convertizoare catalitice; instalații centrale de curățat cu vid; aparate de curățat cu aburi; grupuri electrogene de rezervă; vase de expansiune (organe de mașini); aparate de curățat cu presiune mare; țevi de eșapament pentru motoare; cultivatoare cu motor; aérografe pentru aplicarea culorilor; dispozitive pentru deschiderea ușilor, hidraulice; demaroare cu pedală pentru motocicletă; dispozitive pentru deschiderea ușilor, pneumatice; turbine eoliene; electrozi pentru mașinile de sudură; aparate de sudură cu arc electric; dispozitiv de tăiere cu arc electric; lămpi de lipit; mașini suflante; dispozitive electrice de închidere pentru uși; sisteme electrice de deschidere a ușilor; pompe de combustibil (cu autoreglare); dispozitive pentru deschiderea ferestrelor (electrice); dispozitive pentru închiderea ferestrelor, electrice; dispozitive pentru deschiderea ferestrelor, hidraulice; dispozitive pentru închiderea ferestrelor, hidraulice; dispozitive pentru deschiderea ferestrelor, pneumatice; dispozitive pentru închiderea ferestrelor, pneumatice; dispozitive hidraulice pentru închiderea ușilor; dispozitive pneumatice pentru închiderea ușilor; cricuri pneumatice; suporturi de motor, altele decât cele pentru vehicule terestre; șurubelnițe electrice; joystickuri sub formă de piese de aparate, altele decât pentru aparate de jocuri; arbori cu came pentru motoare de vehicule; benzi de rulare din cauciuc sub formă de piese de șenile pentru mașini de construcții; benzi de rulare din cauciuc sub formă de piese de șenile pentru mașini și aparate de încărcat/descărcat; benzi de rulare din cauciuc sub formă de piese de șenile pentru mașini agricole; benzi de rulare din cauciuc sub formă de piese de șenile pentru mașini de minerit; benzi de rulare din cauciuc sub formă de piese de șenile pentru pluguri de zăpadă; pompe pentru înot contra curentului; pompe de distribuție a combustibilului pentru stațiile de alimentare; actuatori lineare pneumatice sau hidraulice, altele decât cele pentru vehicule terestre;

- 08 - bare de tăiat (scule de mână); alezoare; alonje pentru burghie de filetat; tarozi (scule); sape de foraj;
- 09 - bobine electrice; dispozitive de protecție, de uz personal, împotriva accidentelor; baterii pentru vehicule; recipiente de acumuloare; carcase de acumuloare; plăci pentru acumuloare electrice; avertizoare cu sirene de alarmă; avertizoare acustice; magneti; bobine electromagnetice; aparate pentru analiza aerului; dispozitive electrice pentru combustie la distanță; acumulatori pentru aprindere; altimetre; mănuși din azbest pentru protecția împotriva accidentelor; îmbrăcăminte din azbest pentru protecția împotriva focului; ampermetre; tuburi amplificatoare; anemometre; inele de calibrare; baterii anodice; antene; ochelari antireflex; apărătoare împotriva orbirii; dispozitive antiparaziți (electricitate); transformatoare electrice; avertizoare de incendiu; avertizoare automate de pierdere a presiunii în instalațiile pneumatice; avertizoare sonore electrice; aparate de cântărit; instrumente pentru măsurarea greutateii; borne (electricitate); bușoane indicatoare de presiune pentru valve; butoane de sonerie; cutii de derivație (electricitate); învelișuri pentru cabluri electrice; calculatoare; gabarite (instrumente de măsură); căști de protecție; măști respiratorii, altele decât cele pentru respirație artificială; măști de sudură; lăncișoare pentru ochelari fără brațe; aparate de reglare a căldurii; clopote de semnalizare; colectoare electrice; cutii de distribuție (electricitate); comutatoare; condensatoare electrice; conductoare electrice; conductoare de electricitate; contactoare; cutii de joncțiune (electricitate); tablouri de distribuție; contacte electrice; aparate electrice de reglare; aparate electrice de supraveghere; aparate de control al vitezei pentru vehicule; convertizoare electrice; aparate electrice de comutație; întrerupătoare; limitatoare (electricitate); fișe de conectare (electricitate); redresoare; comutatoare (electricitate); tablouri de distribuție (electricitate); măsuri; indicatoare ale nivelului de apă; receptoare telefonice; indicatoare de pierdere de electricitate; aparate electrice de măsurare; cabluri electrice; tablouri de comandă (electricitate); racorduri de linii electrice; conexiuni; rele electrice; kilometraje pentru vehicule; firme mecanice; balanțe; termostate electrice; instrumente și mașini pentru testarea materialelor; joje; indicatoare de nivel de carburant; parascânte; aparate pentru siguranța traficului feroviar;
- fire electrice; fire magnetice; filtre pentru măști respiratorii (nemedicale); alimentatoare pentru acumuloare; aparate de înaltă frecvență; siguranțe; mănuși de protecție împotriva accidentelor; aparate pentru analiza gazelor; gazometre (instrumente de măsură); rigle (instrumente de măsură); holograme; fire de identificare pentru fire electrice; învelișuri de identificare pentru fire electrice; pompe de incendiu; aparate de măsurat înclinarea unei pante; taximetre; indicatoare de cantitate; vacuummetre; indicatoare de viteză; inductoare electrice; induse (electricitate); echipamente de procesare a datelor; oglinzi de inspecție pentru lucrări; invertoare (electricitate); lanterne optice; lanterne magice; lanterne de semnalizare; lasere, altele decât cele de uz medical; lupe (optică); firme luminoase; firme de neon; ochelari; oculare; produse de optică; măști de protecție, nu de uz medical; instrumente matematice; nivelmetre cu mercur; aparate de măsură de precizie; instrumente de măsurare; comutatoare orare automate; oglinzi (optică); baterii galvanice; acumuloare electrice; nivele cu bulă de aer; instrumente de nivelare; octante; ohmmetre; undametre; aparate și instrumente optice; programe de calculator înregistrate; dispozitive pentru controlarea ozonului, altele decât cele pentru uz medical; micrometre; panouri pentru semnalizare luminoasă sau mecanică; dispozitive automate de control al direcției pentru vehicule; aparate de măsurare a presiunii; înregistratoare de presiune; aparate de proiecție; dispozitive catodice de protecție împotriva coroziunii; radare; aparate de radio pentru vehicule; rapoarte (instrumente de măsură); bobine de șoc (impedanță; conexiuni de cablu (electricitate)); în-cuietori electrice; triunghiuri de semnalizare pentru avarie; tahometre; disjunctoare; teodolite; termostate pentru vehicule; contor de rotații; regulatoare de tensiune pentru vehicule; instrumente azimutale; suporturi pentru bobine electrice; circuite integrate; semiconductoare; cipuri (circuite integrate); catozi; fire de cupru (izolate); tuburi cu descărcare electrică, altele decât cele pentru iluminat; distribuitoare dozatoare, nu de uz medical (aparate de măsură); fibre optice; cititoare de coduri de bare; plăci pentru circuitele integrate; cronografe (aparate de înregistrare a timpului); regulatoare (variatoare) electrice de lumină; microprocesoare; cititoare optice de caractere; procesoare (unități centrale de prelucrare); curele de siguranță (altele decât

- cele pentru scaune de vehicule sau echipament sportiv); scanere (echipamente pentru procesarea datelor); tranzistoare (electronică); aparate pentru diagnosticare, altele decât cele de uz medical; cabluri de demaror pentru motoare; ochelari de soare; sisteme de pontaj (dispozitive de înregistrare a timpului); aparate de comandă pentru vehicule (calculatoare de bord); magneți decorativi; cabluri coaxiale; cabluri optice; ventile electromagnetice (întrerupătoare electromagnetice); dispozitive de protecție a surselor de tensiune; regulatoare pentru iluminarea scenică; transpondere; stroboscoape; calorimetre; fluometre; stații de alimentare pentru vehicule electrice; camere retrovizoare pentru vehicule; software pentru economizor de ecran; termostate digitale pentru control climatic; senzori piezoelectrice; diode organice electroluminescente (OLED); diode emițătoare de lumină cu puncte quantice (QLED); prize electrice; senzori de parcare pentru vehicule; dispozitive de afișaj pe parbriz pentru autovehicule (afișaj HUD); scanere (aparate) pentru efectuarea de diagnoze auto; amplificatoare pentru servomotoare; controale electronice pentru servomotoare; controale pentru servomotoare; măști antipraf cu purificare de aer încorporată; dispozitive de acționare, electrice; elemente de acționare liniare (electrice); mănuși izolante pentru protecție împotriva accidentelor;
- 11 - dispozitive pentru răcirea aerului; filtre pentru aer condiționat; instalații de climatizare; instalații de filtrare a aerului; lămpi electrice; faruri pentru automobile; lămpi de iluminat; lanterne de iluminat; lanterne de biciclete; capace filetate de radiatoare; ventilatoare de aer condiționat; becuri indicatoare de direcție pentru automobile; instalații de climatizare pentru vehicule; instalații de încălzire pentru vehicule; aparate electrice de încălzire; instalații de încălzire; termoplonjoare; instalații de conducte de apă; aparate de aer climatizat; lumini pentru motocicletă; dispozitive de dezghețare pentru vehicule; aparate pentru deshidratare; difuzoare (iluminat); aparate și instalații de iluminat; plafoniere; radiatoare electrice; aparate pentru purificarea gazelor; evaporatoare; radiatoare (încălzire); aparate și mașini pentru purificarea aerului; aparate și mașini frigorifice; proiectoare pentru vehicule; serpentine (elemente pentru instalații de distilare, de încălzire sau de răcire); ventilatoare (componentele instalațiilor de aer condiționat); aparate de iluminat pentru vehicule; instalații și aparate de ventilație (aer condiționat); acumulatoare de aburi; pompe de căldură; mașini de irigații pentru agricultură; aparate de iluminat cu diode luminescente (LED); lanterne pentru cap; semnalizatoare pentru biciclete; lumini de drum pentru vehicule;
- 12 - cuplaje pentru vehicule terestre; camere de aer pentru pneuri; truse pentru repararea camerelor de aer; pompe de aer (accesorii pentru vehicule); amortizoare de suspensie pentru vehicule; arcuri amortizoare pentru vehicule; antiderapante pentru roți de vehicule; lanțuri antiderapante; dispozitive de remorcare pentru vehicule; capote de motoare pentru vehicule; șasiuri pentru automobile; avertizoare acustice de marșarier pentru vehicule; portbagaje pentru vehicule; valve de bandaje pentru vehicule; bare de torsiune pentru vehicule; rastele pentru biciclete; roți de vehicule; capote de vehicule; hamuri de siguranță pentru scaune de vehicule; butuci de roată pentru vehicule; lanțuri pentru vehiculele pe două roți; cârme; șenile pentru vehicule; parașocuri de vehicule; circuite hidraulice pentru vehicule; ghidoane pentru vehicule pe două roți; pneuri pentru vehicule pe două roți; angrenaje de biciclete; frâne de vehicule pe două roți; apărătoare de noroi pentru vehicule pe două roți; jante pentru roți de biciclete și vehicule pe două roți; manivele pentru vehicule pe două roți; motoare de vehicule pe două roți; butuci de roată pentru vehiculele pe două roți; pedale pentru vehicule pe două roți; pompe de biciclete și vehicule pe două roți; spițe de bicicletă; roți de vehicule pe două roți; șei de bicicletă; angrenaje pentru vehicule terestre; motoare electrice pentru vehicule terestre; ambreiaje pentru vehicule terestre; anvelope (pneuri); greutateți pentru echilibrarea roților de vehicule; osii; fuzete pentru osii; ștergătoare de parbriz; plase de portbagaje pentru vehicule; jante; frâne pentru vehicule; frete pentru butuci de roată; motoare pentru vehicule terestre; scări pentru vehicule; mecanisme de propulsie pentru vehicule terestre; roți libere pentru vehicule terestre; parbrize; cramioane pentru pneuri; anvelope pneumatice; portiere de vehicule; spițe de roți pentru vehicule; arcuri de suspensie pentru vehicule; retrovizoare; jante de roți pentru vehicule; turbine pentru vehicule terestre; petice adezive de cauciuc pentru repararea camerelor de aer; dispozitive antifurt pentru vehicule; dispozitive antiorbire pentru vehicule; para-

- șocuri pentru automobile; amortizoare pentru automobile; alarme antifurt pentru vehicule; claxoane pentru vehicule; camere de aer pentru vehicule pe două roți; garnituri pentru frână pentru vehicule; saboți de frână pentru vehicule; cutii de viteze pentru vehiculele terestre; lanțuri de transmisie pentru vehicule terestre; convertizoare de cuplu pentru vehicule terestre; indicatoare de direcție pentru vehicule; volane pentru vehicule; cauciucuri fără cameră pentru vehicule pe două roți; demultiplicatoare pentru vehicule terestre; bușoane pentru rezervoarele de benzină ale vehiculelor; biele pentru vehicule terestre, cu excepția celor care intră în alcătuirea motoarelor; arbori de transmisie pentru vehicule terestre; airbaguri (dispozitive de protecție pentru automobile); roți de cărucioare (vehicule); spoiler pentru vehicule; ștergătoare de faruri; plăcuțe de frână pentru automobile; brichete pentru automobile; discuri de frână pentru vehicule; șasiuri de motor, pentru vehicule terestre; oglinzi retrovizoare laterale pentru vehicule; joystickuri pentru vehicule; scrumiere pentru automobile; lanțuri pentru motocicletă; cadre de motocicletă; ghidoane pentru motocicletă; motoare pentru motocicletă; pneuri solide pentru roți de vehicule; piulițe de jante pentru roți de vehicule; clip-suri pentru capota vehiculelor;
- 16 - carton; cataloage;
- 17 - dopuri din cauciuc; clapete din cauciuc; tam-poane amortizoare din cauciuc; conducte flexibile nemetalice; garnituri de etanșare pentru cilindri; dielectrice (izolatoare); garnituri pentru ambreiaje; umpluturi pentru rosturi de dilatare; compoziții chimice pentru obturarea scurgerilor; garnituri de etanșare; materiale semiprelucrate pentru garnituri de frână; uleiuri izolante; țesături izolante; lacuri izolante; chit; manșoane nemetalice pentru țevi; manșoane din cauciuc pentru protecția organelor de mașini; garnituri pentru îmbinări; țevi de racordare pentru radiatoare de vehicule; valve din cauciuc sau din fibre vulcanizate; benzi autoadezive, altele decât pentru papetărie, uz medical sau casnic; izolatoare pentru cabluri; materiale plastice semiprelucrate; izolatori electrici; izolatori; folii antireflex, pentru geamuri; materiale refractare izolante; benzi adezive izolatoare; opritoare din cauciuc pentru uși; fittinguri, nu din metal, pentru țevi flexibile; racorduri nemetalice pentru țevi rigide;
- 25 - îmbrăcăminte pentru automobiliști; combinezoane (îmbrăcăminte); confecții; haine de stradă; mănuși (articole de îmbrăcăminte); tricouri;
- 35 - publicitate exterioară; agenții de import-export; prezentare de produse; publicitate directă prin poștă; reactualizarea materialelor publicitare; distribuire de eșantioane; servicii de expertiză în materie de eficiența afacerilor; estimare în afaceri comerciale; consultanță privind organizarea afacerii; publicare de texte publicitare; publicitate; publicitate radiofonică; publicitate televizată; decorarea vitrinelor; studii de marketing; gestionare de fișiere informatice; închiriere de spații publicitare; servicii de abonamente la ziare, pentru terți; publicitate prin corespondență; sistematizarea informațiilor în fișiere electronice; organizare de târguri comerciale; publicitate on-line într-o rețea informatizată; închiriere de timp publicitar în mijloacele de comunicare; servicii de comparare a prețurilor; prezentarea produselor prin toate mijloacele de comunicare pentru vânzarea cu amănuntul; informații și asistență comerciale pentru consumatori; facturare; redactare de texte publicitare; producție de clipuri publicitare; servicii de marketing; servicii de telemarketing; publicitate de tip pay-per-click (PPC); furnizare de informații de afaceri prin intermediul unui site; furnizarea unei piețe online pentru cumpărătorii și vânzătorii de bunuri și servicii; dezvoltare de concepții de publicitate; închiriere de panouri de afișare (panouri publicitare); indexare web în scop comercial sau publicitar; redactare de scenarii pentru scopuri publicitare; înregistrarea de comunicate scrise și de date; producție de programe de teleshopping; promovare de produse și servicii prin sponsorizarea evenimentelor sportive; marketing destinat unui anumit scop; servicii de relații media; servicii de comunicații corporative; furnizarea de clasamente ale utilizatorilor în scopuri comerciale sau publicitare; servicii de generare de exemple (crearea interesului potențial al consumatorilor pentru produsele și serviciile companiei); servicii publicitare pentru crearea identității de brand pentru alte persoane; promovare de produse prin influenceri.

(210) **051918**

(220) 21.07.2023

(730) **Motorherz GmbH, DE**

Immermannstraße 13, 40210 Düsseldorf, Germania

(540)

Motorherz

(511) NCL(12-2023)

- 01 - combustanți; adezivi pentru uz industrial; soluții antispumante pentru acumulatori; preparate de finisare folosite în procesul de fabricație a oțelului; aditivi chimici pentru carburanți; aditivi dispersanți pentru benzine; compoziții pentru repararea camerelor de aer ale pneurilor; alcaline; antigeluri; argon; produse chimice pentru decalaminarea motoarelor; preparate pentru sudură; produse chimice folosite la prevenirea condensării; catalizatori; produse chimice de recondiționat pielea; mastic pentru pneuri; lichide pentru circuite hidraulice; produse corozive; lichide de frână; agenți refrigeranți; soluții pentru repararea pneurilor; flux pentru sudură; fluide pentru transmisii; preparate antifierbere pentru agenții de răcire ai motoarelor; agenți de răcire pentru motoare de vehicule; geluri pentru electroforeză; chit pentru geamuri; aditivi chimici pentru uleiuri; pastă termică;
- 02 - substanțe de conservare contra ruginii; căpușeli de protecție pentru șasiuri de vehicule; grunduri;
- 03 - lichide pentru spălarea parbrizelor;
- 06 - aliaje de sudură; plăcuțe metalice pentru vehicule; broaște metalice pentru vehicule; bile de oțel; piulițe metalice; dispozitive de blocat roțile (gheare);
- 07 - filtre pentru curățarea aerului de răcire pentru motoare; condensatoare de aer; alimentatoarele pentru carburatoare; dispozitive de aprindere pentru motoarele cu combustie internă; alternatoare; vane (organe de mașini); arbori de mașini; vilbrochenuri; lagăre cu autoungeere; motoare pentru aeronautică; inele de ungere (părți de mașini); segmenti de pistoane; perii de dinam; tambure de mașini; dinamuri pentru biciclete; biele de mașini sau de motoare; rulmenți cu bile; bujii de încălzire pentru motoare diesel; aparate pentru spălat sticle; perii (piese de mașini); curele de mașini; capote metalice (părți de mașini); injectoare pentru motoare; carburatoare; ungător (mașini); pompe centrifuge; suporturi de lagăre pentru mașini; suporturi de mașini; perii de cărbune (electricitate); dălți pentru mașini; supape cu clapete pentru mașini; compresoare (mașini); turbocompressoare; condensatoare de vapori (organe de mașini);

instalații de condensare; pulii (organe de mașini); cuplaje (părți de motoare); generatoare de electricitate; curele de dinam; benzi de elevatoare; lagăre (organe de mașini); chiulase de motor; cilindri de mașini; reducătoare de presiune (piese de mașini); dinamuri; cuțite de cositoare; pistoane de cilindri; presetupe (presgarnituri) (piese de mașini); pompe de gresare; turbine hidraulice; cilindri de tipografie (mașini); manivele (organe de mașini); magnetouri de aprindere; ciocane (organe de mașini); ciocane pneumatice; regulatoare (organe de mașini); membrane pentru pompe; pistoane de motoare; regulatoare de viteză pentru mașini și motoare; scule manuale acționate în alt mod decât manual; unelte (organe de mașini); lagăre pentru fusuri; lagăre pentru arbori de transmisie; mașini de găurit; pistoane (organe de mașini sau de motoare); pompe de aer (instalații de garaje); pompe pentru instalații de încălzire; benzi adezive pentru pulii; regulatoare de presiune (componente de mașini); supape de presiune (organe de mașini); arcuri (componente ale mașinilor); dispozitive electrice de manevrat perdele; robinete (organe de mașini și de motoare); angrenaje de mașini; roți de mașini; volanți de mașini; rulmenți cu ace; inele cu bile pentru rulmenți; curele pentru motoare; mașini electrice de sudat; burdufuri (piese de mașini); calapoade pentru încălțăminte (organe de mașini); statoare; dispozitive pentru încălzit apa (componente ale mașinilor); compresor de supraalimentare; săni portcuțit (organe de mașini); fusuri; transmisii de mașini; turbine, altele decât cele pentru vehicule terestre; tambure de înfășurat furtunuri; motoare de vehicule pe perne de aer; ventilatoare pentru motoare; cuplaje, altele decât cele pentru vehicule terestre; mașini de ascuțit; discuri abrazive (organe de mașini); motoare cu aer comprimat; pompe de aer comprimat; bujii de aprindere pentru motoare cu explozie; pistoane-plonjor (piese de mașini); lagăre (organe de mașini sau de motoare); motoare pentru bărci; cutii de viteze, altele decât cele pentru vehicule terestre; perii acționate electric (piese de mașini); lanțuri de acționare, altele decât cele pentru vehicule terestre; convertizoare de cuplu, altele decât cele pentru vehiculele terestre; lanțuri de transmisie, altele decât cele pentru vehicule terestre; mandrine pentru mașini de găurit (organe de mașini); motoare, altele decât cele pentru vehicule terestre; dispozitive de comandă

pentru mașini sau motoare; matrițe de tipografie; compresoare pentru frigidere; robineti de descărcare; curele de ventilatoare pentru motoare; mecanisme de transmisie (altele decât cele pentru vehiculele terestre); cilindri de motoare; reductoare, altele decât cele pentru vehicule terestre; sape de foraj (organe de mașini); schimbătoare de căldură (organe de mașini); tobe de eșapament pentru motoare; motoare electrice, altele decât cele pentru vehicule terestre; filtre (organe de mașini sau de motoare); motoare hidraulice; dispozitive de conversie a combustibilului pentru motoare cu ardere internă; radiatoare (de răcire) pentru motoare; țevi pentru cazane de încălzit (organe de mașini); comenzi hidraulice pentru mașini și motoare; comenzi pneumatice pentru mașini și motoare; cartere pentru mașini și motoare; pistoale (scule cu cartușe explozive); cuplaje cardanice; convertizoare catalitice; instalații centrale de curățat cu vid; aparate de curățat cu aburi; grupuri electrogene de rezervă; vase de expansiune (organe de mașini); aparate de curățat cu presiune mare; țevi de eșapament pentru motoare; cultivatoare cu motor; aérografe pentru aplicarea culorilor; dispozitive pentru deschiderea ușilor, hidraulice; demaroare cu pedală pentru motociclete; dispozitive pentru deschiderea ușilor, pneumatice; turbine eoliene; electrozi pentru mașinile de sudură; aparate de sudură cu arc electric; dispozitiv de tăiere cu arc electric; lămpi de lipit; mașini suflante; dispozitive electrice de închidere pentru uși; sisteme electrice de deschidere a ușilor; dispozitive pentru deschiderea ferestrelor (electrice); dispozitive pentru închiderea ferestrelor, electrice; dispozitive pentru deschiderea ferestrelor, hidraulice; dispozitive pentru închiderea ferestrelor, hidraulice; dispozitive pentru deschiderea ferestrelor, pneumatice; dispozitive pentru închiderea ferestrelor, pneumatice; dispozitive hidraulice pentru închiderea ușilor; dispozitive pneumatice pentru închiderea ușilor; cricuri pneumatice; suporturi de motor, altele decât cele pentru vehicule terestre; șurubelnițe electrice; joystickuri sub formă de piese de aparate, altele decât pentru aparate de jocuri; arbori cu came pentru motoare de vehicule; benzi de rulare din cauciuc sub formă de piese de șenile pentru mașini de construcții; benzi de rulare din cauciuc sub formă de piese de șenile pentru mașini și aparate de încărcat/descărcat; benzi de rulare din cauciuc sub formă de piese de șenile

pentru mașini agricole; benzi de rulare din cauciuc sub formă de piese de șenile pentru mașini de minerit; benzi de rulare din cauciuc sub formă de piese de șenile pentru pluguri de zăpadă; pompe pentru înot contra curentului; pompe de distribuție a combustibilului pentru stațiile de alimentare; actuatori lineare pneumatice sau hidraulice, altele decât cele pentru vehicule terestre;

08 - bare de tăiat (scule de mână); alezoare; alonje pentru burghie de filetat; tarozi (scule); sape de foraj;

09 - bobine electrice; dispozitive de protecție, de uz personal, împotriva accidentelor; baterii pentru vehicule; recipiente de acumulare; carcase de acumulare; plăci pentru acumulare electrice; avertizoare cu sirene de alarmă; avertizoare acustice; magneți; bobine electromagnetice; aparate pentru analiza aerului; dispozitive electrice pentru combustie la distanță; acumulatori pentru aprindere; altimetre; mănuși din azbest pentru protecția împotriva accidentelor; îmbrăcăminte din azbest pentru protecția împotriva focului; ampermetre; tuburi amplificatoare; anemometre; inele de calibrare; baterii anodice; antene; ochelari antireflex; apărătoare împotriva orbirii; dispozitive antiparaziți (electricitate); transformatoare electrice; avertizoare de incendiu; avertizoare automate de pierdere a presiunii în instalațiile pneumatice; avertizoare sonore electrice; aparate de cântărit; instrumente pentru măsurarea greutateii; borne (electricitate); bușoane indicatoare de presiune pentru valve; butoane de sonerie; cutii de derivație (electricitate); învelișuri pentru cabluri electrice; calculatoare; gabarite (instrumente de măsură); căști de protecție; măști respiratorii, altele decât cele pentru respirație artificială; măști de sudură; lăntșoare pentru ochelari fără brațe; aparate de reglare a căldurii; clopote de semnalizare; colectoare electrice; cutii de distribuție (electricitate); comutatoare; condensatoare electrice; conductoare electrice; conductoare de electricitate; contactoare; cutii de joncțiune (electricitate); tablouri de distribuție; contacte electrice; aparate electrice de reglare; aparate electrice de supraveghere; aparate de control al vitezei pentru vehicule; convertizoare electrice; aparate electrice de comutație; întrerupătoare; limitatoare (electricitate); fișe de conectare (electricitate); redresoare; comutatoare (electricitate); tablouri de distribuție (electricitate); măsuri; indicatoare ale nivelului de apă; receptoare telefonice;

indicatoare de pierderi de electricitate; aparate electrice de măsurare; cabluri electrice; tablouri de comandă (electricitate); racorduri de linii electrice; conexiuni; relee electrice; kilometraje pentru vehicule; firme mecanice; balanțe; termostate electrice; instrumente și mașini pentru testarea materialelor; joje; indicatoare de nivel de carburant; parascânteii; aparate pentru siguranța traficului feroviar; fire electrice; fire magnetice; filtre pentru măști respiratorii (nemedicale); alimentatoare pentru acumulatori; aparate de înaltă frecvență; siguranțe; mănuși de protecție împotriva accidentelor; aparate pentru analiza gazelor; gazometre (instrumente de măsură); rigle (instrumente de măsură); holograme; fire de identificare pentru fire electrice; învelișuri de identificare pentru fire electrice; pompe de incendiu; aparate de măsurat înclinarea unei pante; taximetre; indicatoare de cantitate; vacuummetre; indicatoare de viteză; inductoare electrice; induse (electricitate); echipamente de procesare a datelor; oglinzi de inspecție pentru lucrări; invertoare (electricitate); lanterne optice; lanterne magice; lanterne de semnalizare; lasere, altele decât cele de uz medical; lupe (optică); firme luminoase; firme de neon; ochelari; oculare; produse de optică; măști de protecție, nu de uz medical; instrumente matematice; nivelmetre cu mercur; aparate de măsură de precizie; instrumente de măsurare; comutatoare orare automate; oglinzi (optică); baterii galvanice; acumulatori electrice; nivele cu bulă de aer; instrumente de nivelare; octante; ohmmetre; undametre; aparate și instrumente optice; programe de calculator înregistrate; dispozitive pentru controlarea ozonului, altele decât cele pentru uz medical; micrometre; panouri pentru semnalizare luminoasă sau mecanică; dispozitive automate de control al direcției pentru vehicule; aparate de măsurare a presiunii; înregistratoare de presiune; aparate de proiecție; dispozitive catodice de protecție împotriva coroziunii; radare; aparate de radio pentru vehicule; rapoarte (instrumente de măsură; bobine de șoc (impedanță; conexiuni de cablu (electricitate); încuietori electrice; triunghiuri de semnalizare pentru avarie; tahometre; disjunctoare; teodolite; termostate pentru vehicule; contor de rotații; regulatoare de tensiune pentru vehicule; instrumente azimutale; suporturi pentru bobine electrice; circuite integrate; semiconductoare; cipuri (circuite integrate); catozi; fire de cupru (izolate); tu-

burii cu descărcare electrică, altele decât cele pentru iluminat; distribuitoare dozatoare, nu de uz medical (aparate de măsură); fibre optice; cititoare de coduri de bare; plăci pentru circuitele integrate; cronografe (aparate de înregistrare a timpului); regulatoare (varatoare) electrice de lumină; microprocesoare; cititoare optice de caractere; procesoare (unități centrale de prelucrare); curele de siguranță (altele decât cele pentru scaune de vehicule sau echipament sportiv); scanere (echipamente pentru procesarea datelor); tranzistoare (electronică); aparate pentru diagnosticare, altele decât cele de uz medical; cabluri de demaror pentru motoare; ochelari de soare; sisteme de pontaj (dispozitive de înregistrare a timpului); aparate de comandă pentru vehicule (calculatoare de bord); magneți decorativi; cabluri coaxiale; cabluri optice; ventile electromagnetice (întrerupătoare electromagnetice); dispozitive de protecție a surselor de tensiune; regulatoare pentru iluminarea scenică; transpondere; stroboscoape; calorimetre; fluometre; stații de alimentare pentru vehicule electrice; camere retrovizoare pentru vehicule; software pentru economizor de ecran; termostate digitale pentru control climatic; senzori piezoelectrice; diode organice electroluminescente (OLED); diode emițătoare de lumină cu puncte quantice (QLED); prize electrice; senzori de parcare pentru vehicule; dispozitive de afișaj pe parbriz pentru autovehicule (afișaj HUD); scanere (aparate) pentru efectuarea de diagnoze auto; amplificatoare pentru servomotoare; controlere electronice pentru servomotoare; controlere pentru servomotoare; măști antipraf cu purificare de aer încorporată; dispozitive de acționare, electrice; elemente de acționare liniare (electrice); mănuși izolante pentru protecție împotriva accidentelor;

- 11 - dispozitive pentru răcirea aerului; filtre pentru aer condiționat; instalații de climatizare; instalații de filtrare a aerului; lămpi electrice; faruri pentru automobile; lămpi de iluminat; lanterne de iluminat; lanterne de biciclete; capace filetate de radiatoare; ventilatoare de aer condiționat; becuri indicatoare de direcție pentru automobile; instalații de climatizare pentru vehicule; instalații de încălzire pentru vehicule; aparate electrice de încălzire; instalații de încălzire; termoplonjoare; instalații de conducte de apă; aparate de aer climatizat; lumini pentru motocicletă; dispozitive de dezghețare pentru vehicule; aparate pentru

- deshidratare; difuzoare (iluminat); aparate și instalații de iluminat; plafoniere; radiatoare electrice; aparate pentru purificarea gazelor; evaporatoare; radiatoare (încălzire); aparate și mașini pentru purificarea aerului; aparate și mașini frigorifice; proiectoare pentru vehicule; serpentine (elemente pentru instalații de distilare, de încălzire sau de răcire); ventilatoare (componentele instalațiilor de aer condiționat); aparate de iluminat pentru vehicule; instalații și aparate de ventilație (aer condiționat); acumulate de aburi; pompe de căldură; mașini de irigații pentru agricultură; aparate de iluminat cu diode luminescente (LED); lanterne pentru cap; semnalizatoare pentru biciclete; lumini de drum pentru vehicule;
- 12 - cuplaje pentru vehicule terestre; camere de aer pentru pneuri; truse pentru repararea camerelor de aer; pompe de aer (accesorii pentru vehicule); amortizoare de suspensie pentru vehicule; arcuri amortizoare pentru vehicule; antiderapante pentru roți de vehicule; lanțuri antiderapante; dispozitive de remorcare pentru vehicule; capote de motoare pentru vehicule; șasiuri pentru automobile; avertizoare acustice de marșarier pentru vehicule; portbagaje pentru vehicule; valve de bandaje pentru vehicule; bare de torsiune pentru vehicule; rastele pentru biciclete; roți de vehicule; capote de vehicule; hamuri de siguranță pentru scaune de vehicule; butuci de roată pentru vehicule; lanțuri pentru vehiculele pe două roți; cârme; șenile pentru vehicule; parașocuri de vehicule; circuite hidraulice pentru vehicule; ghidoane pentru vehicule pe două roți; pneuri pentru vehicule pe două roți; angrenaje de biciclete; frâne de vehicule pe două roți; apărătoare de noroi pentru vehicule pe două roți; jante pentru roți de biciclete și vehicule pe două roți; manivele pentru vehicule pe două roți; motoare de vehicule pe două roți; butuci de roată pentru vehiculele pe două roți; pedale pentru vehicule pe două roți; pompe de biciclete și vehicule pe două roți; spițe de bicicletă; roți de vehicule pe două roți; șei de bicicletă; angrenaje pentru vehicule terestre; motoare electrice pentru vehicule terestre; ambreiaje pentru vehicule terestre; anvelope (pneuri); greutate pentru echilibrarea roților de vehicule; osii; fuzete pentru osii; ștergătoare de parbriz; plase de portbagaje pentru vehicule; jante; frâne pentru vehicule; frete pentru butuci de roată; motoare pentru vehicule terestre; scări pentru vehicule; mecanisme de propulsie pentru vehicule terestre; roți libere pentru vehicule terestre; parbrize; crampe pentru pneuri; anvelope pneumatice; portiere de vehicule; spițe de roți pentru vehicule; arcuri de suspensie pentru vehicule; retrovizoare; jante de roți pentru vehicule; turbine pentru vehicule terestre; petice adezive de cauciuc pentru repararea camerelor de aer; dispozitive antifurt pentru vehicule; dispozitive antiorbire pentru vehicule; parașocuri pentru automobile; amortizoare pentru automobile; alarme antifurt pentru vehicule; claxoane pentru vehicule; camere de aer pentru vehicule pe două roți; garnituri pentru frână pentru vehicule; saboți de frână pentru vehicule; cutii de viteze pentru vehiculele terestre; lanțuri de transmisie pentru vehicule terestre; convertizoare de cuplu pentru vehicule terestre; indicatoare de direcție pentru vehicule; volane pentru vehicule; cauciucuri fără cameră pentru vehicule pe două roți; demultiplicatoare pentru vehicule terestre; bușoane pentru rezervoarele de benzină ale vehiculelor; biele pentru vehicule terestre, cu excepția celor care intră în alcătuirea motoarelor; arbori de transmisie pentru vehicule terestre; airbaguri (dispozitive de protecție pentru automobile); roți de cărucioare (vehicule); spoiler pentru vehicule; ștergătoare de faruri; plăcuțe de frână pentru automobile; brichete pentru automobile; discuri de frână pentru vehicule; șasiuri de motor, pentru vehicule terestre; oglinzi retrovizoare laterale pentru vehicule; joystickuri pentru vehicule; scrumiere pentru automobile; lanțuri pentru motociclete; cadre de motociclete; ghidoane pentru motociclete; motoare pentru motociclete; pneuri solide pentru roți de vehicule; piulițe de jante pentru roți de vehicule; clipsuri pentru capota vehiculelor;
- 16 - carton; cataloage;
- 17 - dopuri din cauciuc; clapete din cauciuc; tampon amortizoare din cauciuc; conducte flexibile nemetalice; garnituri de etanșare pentru cilindri; dielectrice (izolatoare); garnituri pentru ambreiaje; umpluturi pentru rosturi de dilatare; compoziții chimice pentru obturarea scurgerilor; garnituri de etanșare; materiale semiprelucrate pentru garnituri de frână; uleiuri izolante; țesături izolante; lacuri izolante; chit; manșoane nemetalice pentru țevi; manșoane din cauciuc pentru protecția organelor de mașini; garnituri pentru îmbinări; țevi de racordare pentru radiatoare de vehicule; valve din cauciuc sau din fibre vulcanizate; benzi autoadezive, altele decât pentru pape-

- tărie, uz medical sau casnic; izolatoare pentru cabluri; materiale plastice semiprelucrate; izolatori electrici; izolatori; folii antireflex, pentru geamuri; materiale refractare izolante; benzi adezive izolatoare; opritoare din cauciuc pentru uși; fittinguri, nu din metal, pentru țevi flexibile; racorduri nemetalice pentru țevi rigide;
- 25 - îmbrăcăminte pentru automobiliști; combinezoane (îmbrăcăminte); confecții; haine de stradă; mănuși (articole de îmbrăcăminte); tricouri;
- 35 - publicitate exterioară; agenții de import-export; prezentare de produse; publicitate directă prin poștă; reactualizarea materialelor publicitare; distribuire de eşantioane; servicii de expertiză în materie de eficiența afacerilor; estimare în afaceri comerciale; consultanță privind organizarea afacerii; publicare de texte publicitare; publicitate; publicitate radiofonică; publicitate televizată; decorarea vitrinelor; studii de marketing; gestionare de fișiere informatice; închiriere de spații publicitare; servicii de abonamente la ziare, pentru terți; publicitate prin corespondență; sistematizarea informațiilor în fișiere electronice; organizare de târguri comerciale; publicitate on-line într-o rețea informatizată; închiriere de timp publicitar în mijloacele de comunicare; servicii de comparare a prețurilor; prezentarea produselor prin toate mijloacele de comunicare pentru vânzarea cu amănuntul; informații și asistență comerciale pentru consumatori; facturare; redactare de texte publicitare; producție de clipuri publicitare; servicii de marketing; servicii de telemarketing; publicitate de tip pay-per-click (PPC); furnizare de informații de afaceri prin intermediul unui site; furnizarea unei piețe online pentru cumpărătorii și vânzătorii de bunuri și servicii; dezvoltare de concepții de publicitate; închiriere de panouri de afișare (panouri publicitare); indexare web în scop comercial sau publicitar; redactare de scenarii pentru scopuri publicitare; înregistrarea de comunicate scrise și de date; producție de programe de teleshopping; promovare de produse și servicii prin sponsorizarea evenimentelor sportive; marketing destinat unui anumit scop; servicii de relații media; servicii de comunicații corporative; furnizarea de clasamente ale utilizatorilor în scopuri comerciale sau publicitare; servicii de generare de exemple (crearea interesului potențial al consumatorilor pentru produsele și serviciile companiei); servicii publicitare pentru crearea identității de brand
- pentru alte persoane; promovare de produse prin influenceri.
-
- (210) **051929**
 (220) 21.07.2023
 (730) **Microsoft Corporation, US**
 One Microsoft Way, Redmond, Washington
 98052-6399, Statele Unite ale Americii
 (540)
- # MSFS
- (511) NCL(12-2023)
 09 - software pentru jocuri; jocuri video (jocuri de calculator) sub formă de programe de calculator înregistrate pe suporturi de date; programe pentru jocuri de calculator (software de calculator); software descărcabil pentru jocuri; software pentru jocuri de calculator, descărcabil; software de divertisment interactiv, descărcabil, pentru jocuri video; programe descărcabile pentru jocuri electronice; software de jocuri electronice pentru telefoane mobile; software de jocuri electronice pentru dispozitive electronice de mână; software descărcabil pentru jocuri de calculator într-o rețea informatică mondială și de pe dispozitive fără fir; software pentru jocuri pe calculator, descărcabil dintr-o rețea globală de calculatoare; software descărcabil pentru jocuri electronice pentru dispozitive fără fir;
- 41 - servicii de publicare de software de divertisment multimedia; jocuri pe Internet (care nu pot fi descărcate); furnizarea jocurilor de calculator on-line; furnizarea divertismentului on-line sub formă de turnee de jocuri; servicii de divertisment; furnizarea jocurilor video on-line; servicii de jocuri electronice furnizate prin intermediul Internetului; furnizarea jocurilor interactive pe calculator cu jucători multipli, prin Internet și rețele de comunicații electronice; furnizarea informațiilor în materie de divertisment; informații cu privire la divertisment, furnizate on-line dintr-o bază de date computerizată sau de pe Internet; furnizarea informațiilor în domeniul divertismentului prin rețele de calculatoare; publicare de reviste pe Internet; furnizarea informațiilor în materie de divertisment pe un site web.
-

(210) **051930**(730) **Microsoft Corporation, US**One Microsoft Way, Redmond, Washington
98052-6399, Statele Unite ale Americii

(540)

A2907, Block A, Longguang Jiuzuan Business Center, Tenglong Road, Daling Community, Minzhi Street, Longhua District, Shenzhen City, China

(540)

MICROSOFT FLIGHT SIMULATOR

(511) NCL(12-2023)

09 - software pentru jocuri; jocuri video (jocuri de calculator) sub formă de programe de calculator înregistrate pe suporturi de date; programe pentru jocuri de calculator (software de calculator); software descărcabil pentru jocuri; software pentru jocuri de calculator, descărcabil; software de divertisment interactiv, descărcabil, pentru jocuri video; programe descărcabile pentru jocuri electronice; software de jocuri electronice pentru telefoane mobile; software de jocuri electronice pentru dispozitive electronice de mână; software descărcabil pentru jocuri de calculator într-o rețea informatică mondială și de pe dispozitive fără fir; software pentru jocuri pe calculator, descărcabil dintr-o rețea globală de calculatoare; software descărcabil pentru jocuri electronice pentru dispozitive fără fir;

41 - servicii de publicare de software de divertisment multimedia; jocuri pe Internet (care nu pot fi descărcate); furnizarea jocurilor de calculator on-line; furnizarea divertismentului on-line sub formă de turnee de jocuri; servicii de divertisment; furnizarea jocurilor video on-line; servicii de jocuri electronice furnizate prin intermediul Internetului; furnizarea jocurilor interactive pe calculator cu jucători multipli, prin Internet și rețele de comunicații electronice; furnizarea informațiilor în materie de divertisment; informații cu privire la divertisment, furnizate on-line dintr-o bază de date computerizată sau de pe Internet; furnizarea informațiilor în domeniul divertismentului prin rețele de calculatoare; publicare de reviste pe Internet; furnizarea informațiilor în materie de divertisment pe un site web.

(210) **051940**

(220) 26.07.2023

(730) **SHENZHEN FUMOT TECHNOLOGY CO., LIMITED, CN**

(511) NCL(12-2023)

34 - țigarete electronice; soluții lichide pentru utilizare în țigări electronice; arome, altele decât uleiurile esențiale, pentru utilizare în țigări electronice; pipe; tabachere pentru țigarete; țigarete; portțigarete pentru țigarete.

(531) CFE(9) 26.13.25; 27.05.22.

(210) **051952**

(220) 19.07.2023

(730) **NISTOR Elvira, MD**Str. Țarinei nr. 95,
MD-2071, Chișinău, Republica Moldova

(540)



(591) Culori revendicate: albastru, alb.

(511) NCL(12-2023)

35 - publicitate; administrarea, organizarea și managementul afacerilor; lucrări de birou;

43 - servicii de alimentație publică; servicii de cazare temporară.

(531) CFE(9) 24.07.01; 24.07.23; 27.05.09; 29.01.12.

(210) **051963**
 (220) 31.07.2023
 (730) **NGUYEN SI TRUNG KY, MD**
 Str. George Meniuc nr. 58,
 MD-2009, Chişinău, Republica Moldova
 (540)

GOLDEN STAR

(511) NCL(12-2023)
 03 - cosmetice și produse de toaletă nemedicinale; produse nemedicinale pentru curățarea dinților; produse de parfumerie, uleiuri esențiale.

(210) **051964**
 (220) 31.07.2023
 (730) **NGUYEN SI TRUNG KY, MD**
 Str. George Meniuc nr. 58,
 MD-2009, Chişinău, Republica Moldova
 (540)

CAO SAO VANG

(511) NCL(12-2023)
 03 - cosmetice și produse de toaletă nemedicinale; produse nemedicinale pentru curățarea dinților; produse de parfumerie, uleiuri esențiale.

(210) **051965**
 (220) 02.08.2023
 (730) **INTERNATIONAL FOODSTUFFS CO. LLC, AE**
 AL-WAHDA STREET, INDUSTRIAL AREA
 NO. 1, P.O. BOX NO.4115, SHARJAH,
 EMIRATELE ARABE UNITE
 (540)



(511) NCL(12-2023)
 29 - uleiuri de uz alimentar; grăsimi comestibile; ghee (unt limpezit); margarină; unt; supe; preparate pentru supe; lapte și produse lactate; băuturi aromate pe bază de lapte; shake-uri de lapte; carne; pește; păsări și vânat; extracte din carne; fructe și legume conservate, uscate și fierte; toppinguri, inclusiv toppinguri fără lactate; frișcă; jeleuri de fructe tartinabile; jeleuri de fructe (gemuri); gemuri; compoturi; ouă; gustări pe bază de cartofi și chipsuri; linte conservată și uscată; fasole; mazăre și leguminoase prelucrate; ciuperci; arahide conservate.
 (531) CFE(9) 26.04.03; 26.04.09; 27.05.17.

(210) **051985**
 (220) 01.08.2023
 (730) **PPG Deco Polska Spolka z.o.o., PL**
 ul. Kwidzynska 8, PL-51-416, Wroclaw, Polonia
 (540)



(511) NCL(12-2023)
 02 - compoziții de acoperire sub formă de vopsele pentru construcții; vopsele, firmisuri, lacuri; substanțe de protecție contra ruginii și contra deteriorării lemnului; coloranți; mordanți; rășini naturale în stare brută.
 (531) CFE(9) 01.01.02; 01.01.14; 26.13.01; 27.05.01.

(210) **051987**
 (220) 02.08.2023
 (730) **OVTEBLIZ S.R.L., firmă, MD**
 Str. Plopilor nr. 3, MD-2055,
 Vatra, Chişinău, Republica Moldova
 (540)

IZOTERM NF StopFire

- (511) NCL(12-2023)
 17 - cauciuc, gutapercă, gumă, azbest, mică, neprelucrate și semiprelucrate, și înlocuitori pentru toate aceste materiale; materiale plastice și rășini extrudate destinate utilizării în producție; materiale de călăfătuire, etanșare și izolare; țevi, tuburi și furtunuri flexibile, nemetalice;
 19 - materiale, nemetalice, pentru clădiri și construcții; conducte rigide, nemetalice, pentru construcții; asfalt, smoală, gudron și bitum; construcții transportabile, nemetalice; monumente, nemetalice;
 35 - publicitate; administrarea, organizarea și managementul afacerilor; lucrări de birou;
 37 - servicii de construcții; servicii de instalații și reparații; extracții miniere, foraje pentru extracția de petrol și gaze.

(210) **051988**
 (220) 02.08.2023
 (730) **OVTEBLIZ S.R.L., firmă, MD**
 Str. Plopilor nr. 3, MD-2055,
 Vatra, Chișinău, Republica Moldova
 (540)



- (591) Culori revendicate: alb, negru, roșu.
 (511) NCL(12-2023)
 17 - cauciuc, gutapercă, gumă, azbest, mică, neprelucrate și semiprelucrate, și înlocuitori pentru toate aceste materiale; materiale plastice și rășini extrudate destinate utilizării în producție; materiale de călăfătuire, etanșare și izolare; țevi, tuburi și furtunuri flexibile, nemetalice;
 19 - materiale, nemetalice, pentru clădiri și construcții; conducte rigide, nemetalice, pentru construcții; asfalt, smoală, gudron și bitum; construcții transportabile, nemetalice; monumente, nemetalice;
 35 - publicitate; administrarea, organizarea și managementul afacerilor; lucrări de birou;
 37 - servicii de construcții; servicii de instalații și reparații; extracții miniere, foraje pentru extracția de petrol și gaze.

- (531) CFE(9) 01.15.05; 07.01.24; 24.17.23;
 27.03.15; 27.05.08; 29.01.13.

(210) **051993**
 (220) 02.08.2023
 (730) **ASFARMA MEDIKAL DENTAL URUNLER VE ILAC SANAYI TICARET ANONIM ŞİRKETİ, REPREZENTANȚA COMPANIEI TURCEȘTI, MD**
 Bd. Moscova nr. 17/4,
 MD-2068, Chișinău, Republica Moldova

(540)

ARIPAS

- (511) NCL(12-2023)
 05 - preparate farmaceutice, medicale și de uz veterinar; produse igienice de uz medical; alimente și substanțe dietetice adaptate pentru uz medical sau veterinar, alimente pentru bebeluși; suplimente dietetice pentru oameni și animale; plasturi, materiale pentru pansamente; materiale pentru plombarea dinților și pentru mulaje dentare; dezinfectante; produse pentru distrugerea animalelor dăunătoare; fungicide, erbicide.

(210) **051994**
 (220) 02.08.2023
 (730) **ASFARMA MEDIKAL DENTAL URUNLER VE ILAC SANAYI TICARET ANONIM ŞİRKETİ, REPREZENTANȚA COMPANIEI TURCEȘTI, MD**
 Bd. Moscova nr. 17/4,
 MD-2068, Chișinău, Republica Moldova

(540)

PARKONETS

- (511) NCL(12-2023)
 05 - preparate farmaceutice, medicale și de uz veterinar; produse igienice de uz medical; alimente și substanțe dietetice adaptate pentru uz medical sau veterinar, alimente pentru bebeluși; suplimente dietetice pentru oameni și animale; plasturi, materiale pentru pansamente; materiale pentru plombarea dinților și

pentru mulaje dentare; dezinfectante; produse pentru distrugerea animalelor dăunătoare; fungicide, erbicide.

- (210) **051995**
 (220) 02.08.2023
 (730) **ASFARMA MEDIKAL DENTAL URUNLER VE ILAC SANAYI TICARET ANONIM ŞIRKETI, REPREZENTANŢA COMPANIEI TURCEŞTI, MD**
 Bd. Moscova nr. 17/4,
 MD-2068, Chişinău, Republica Moldova
 (540)

ASIFLU

- (511) NCL(12-2023)
 05 - preparate farmaceutice, medicale și de uz veterinar; produse igienice de uz medical; alimente și substanțe dietetice adaptate pentru uz medical sau veterinar, alimente pentru bebeluși; suplimente dietetice pentru oameni și animale; plasturi, materiale pentru pansamente; materiale pentru plombarea dinților și pentru mulaje dentare; dezinfectante; produse pentru distrugerea animalelor dăunătoare; fungicide, erbicide.

- (210) **051996**
 (220) 02.08.2023
 (730) **PIROGAN Oleg, MD**
 Str. Acad. Natalia Gheorghiu nr. 32,
 MD-2025, Chişinău, Republica Moldova
 (540)



- (591) Culori revendicate: gri, oliv, alb.
 (511) NCL(12-2023)
 35 - publicitate; administrarea, organizarea și managementul afacerilor; lucrări de birou.
 (531) CFE(9) 26.03.05; 27.01.05; 27.05.08; 29.01.13.

- (210) **051997**
 (220) 02.08.2023
 (730) **ComolCo S.R.L., MD**
 Str. Alba Iulia nr. 75, bloc G,
 MD-2071, Chişinău, Republica Moldova
 (540)

ГЛУБОКОЕ

- (511) NCL(12-2023)
 29 - carne, pește, păsări și vânat; extracte din carne; fructe și legume conservate, congelate, uscate și fierte; jeleurii, dulceturi, compoturi; ouă; lapte, brânzeturi, unt, iaurt și alte produse lactate; uleiuri și grăsimi comestibile;
 30 - cafea, ceai, cacao și înlocuitori ai acestora; orez, paste făinoase și tăiței; tapioca și sago; făină și preparate din cereale; pâine, produse de patiserie și cofetărie; ciocolată; înghețată, șerbeturi și alte înghețate comestibile; zahăr, miere, sirop de melasă; drojdie, praf de copt; sare, condimente, mirodenii, plante aromatice conservate; oțet, sosuri și alte condimente; gheață (apă înghețată).
 (531) CFE(9) 28.05.00.

- (210) **051998**
 (220) 02.08.2023
 (730) **LEPILOV Natalia, MD**
 Str. Melestiu nr. 16, bloc 2, ap. 4,
 MD-2006, Chişinău, Republica Moldova
 (540)



(591) Culori revendicate: verde-închis, verde-deschis.

(511) NCL(12-2023)

44 - servicii medicale; servicii veterinare; servicii de igienă și de îngrijire a frumuseții pentru oameni sau animale; servicii de agricultură, acvacultură, horticultură și silvicultură.

(531) CFE(9) 24.03.07; 24.03.17; 24.11.25; 25.01.13; 25.01.25; 26.01.16; 28.05.00; 29.01.12.

(210) **051999**

(220) 03.08.2023

(730) **Goldwind Science & Technology Co., Ltd., CN**

No. 107 Shanghai Road, Economic & Technological Development Zone, Urumqi, Xinjiang 830026, China

(540)

Goldwind

(511) NCL(12-2023)

07 - mașini pentru turnătorie, generatoare electrice eoliene; instalații hidroelectrice pentru producerea energiei electrice (centrale hidroelectrice); turbine hidraulice; turbine eoliene; mori de vânt; motoare hidraulice; roboți industriali; dinamuri; grupuri electrogene;

42 - proiectare și planificare tehnică de uzine electrice; realizarea planurilor de construcții; studii în domeniul protecției mediului; cercetare agricolă; cercetare tehnologică; consiliere în domeniul economiei de energie; expertize tehnice (lucrări de inginerie); design și dezvoltare de software; întreținerea programelor de calculator; testare de hardware de calculatoare; proiectare de software.

(210) **052000**

(220) 03.08.2023

(730) **Goldwind Science & Technology Co., Ltd., CN**

No. 107 Shanghai Road, Economic & Technological Development Zone, Urumqi, Xinjiang 830026, China

(540)



(511) NCL(12-2023)

07 - mașini pentru turnătorie, generatoare electrice eoliene; instalații hidroelectrice pentru producerea energiei electrice (centrale hidroelectrice); turbine hidraulice; turbine eoliene; mori de vânt; motoare hidraulice; roboți industriali; dinamuri; grupuri electrogene;

42 - proiectare și planificare tehnică de uzine electrice; realizarea planurilor de construcții; studii în domeniul protecției mediului; cercetare agricolă; cercetare tehnologică; consiliere în domeniul economiei de energie; expertize tehnice (lucrări de inginerie); design și dezvoltare de software; întreținerea programelor de calculator; testare de hardware de calculatoare; proiectare de software.

(531) CFE(9) 03.07.17; 26.01.25; 26.02.05; 26.11.03; 26.11.12; 26.11.21; 26.11.22; 26.13.25.

(210) **052001**

(220) 04.08.2023

(730) **NOBEL ILAC SANAYII VE TICARET ANONIM SIRKETI, reprezentanța companiei turcești, MD**

Bd. Moscova nr. 6, of. 25,
MD-2068, Chișinău, Republica Moldova

(540)

Geltro

(511) NCL(12-2023)

05 - medicamente și preparate pentru tratamentul trombotopeniei imune primare (ITP).

(210) **052002**
 (220) 04.08.2023
 (730) **NOBEL ILAC SANAYII VE TICARET ANONIM SIRKETI, reprezentanța companiei turcești, MD**
 Bd. Moscova nr. 6, of. 25,
 MD-2068, Chișinău, Republica Moldova
 (540)

Kardoritm

(511) NCL(12-2023)
 05 - medicamente și preparate cardiace.

(210) **052013**
 (220) 02.08.2023
 (730) **NEDEALCO Dmitri, MD**
 Str. Molodiojnaia nr. 5, MD-6116,
 Tomai, UTA Găgăuzia, Republica Moldova
 (540)

evada

(511) NCL(12-2023)
 03 - cosmetice și produse de toaletă nemedicinale; produse nemedicinale pentru curățarea dinților; produse de parfumerie, uleiuri esențiale; preparate pentru albit și alte substanțe pentru spălat; preparate pentru curățare, lustruire, degresare și șlefuire;
 05 - preparate farmaceutice, medicale și de uz veterinar; produse igienice de uz medical; alimente și substanțe dietetice adaptate pentru uz medical sau veterinar, alimente pentru bebeluși; suplimente dietetice pentru oameni și animale; plasturi, materiale pentru pansamente; materiale pentru plombarea dinților și pentru mulaje dentare; dezinfectante; produse pentru distrugerea animalelor dăunătoare; fungicide, erbicide;
 30 - cafea, ceai, cacao și înlocuitori ai acestora; orez, paste făinoase și tăiței; tapioca și sago; făină și preparate din cereale; pâine, produse

de patiserie și cofetărie; ciocolată; înghețată, șerburi și alte înghețate comestibile; zahăr, miere, sirop de melasă; drojdie, praf de copt; sare, condimente, mirodenii, plante aromatice conservate; oțet, sosuri și alte condimente; gheață (apă înghețată);

35 - publicitate; administrarea, organizarea și managementul afacerilor; lucrări de birou;
 43 - servicii de alimentație publică; servicii de cazare temporară;
 44 - servicii medicale; servicii veterinare; servicii de igienă și de îngrijire a frumuseții pentru oameni sau animale; servicii de agricultură, acvacultură, horticultură și silvicultură.
 (531) CFE(9) 26.11.02; 26.11.08; 27.05.11.

(210) **052014**
 (220) 03.08.2023
 (730) **PIDGHIRNEA Ruslan, MD**
 Bd. Traian nr. 13, bloc 1, ap. 49,
 MD-2043, Chișinău, Republica Moldova
 (540)



(591) Culori revendicate: alb, albastru, verde.
 (511) NCL(12-2023)
 44 - servicii medicale; servicii veterinare; servicii de igienă și de îngrijire a frumuseții pentru oameni sau animale; servicii de agricultură, acvacultură, horticultură și silvicultură.
 (531) CFE(9) 02.09.10; 05.03.13; 27.05.10; 29.01.13.

(210) **052016**
 (220) 02.08.2023
 (730) **CUTIȘCEV Diana, MD**
 Str. Constantin Negruzzi nr. 4, ap. 21,
 MD-2024, Chișinău, Republica Moldova
 (540)

YesFlora

- (511) NCL(12-2023)
 35 - administrarea, organizarea și managementul afacerilor; lucrări de birou;
 39 - transport; ambalarea și depozitarea mărfurilor; organizarea de călătorii.

- (210) **052017**
 (220) 02.08.2023
 (730) **CUTIȘCEV Diana, MD**
 Str. Constantin Negruzzi nr. 4, ap. 21,
 MD-2024, Chișinău, Republica Moldova
 (540)

YesFlowers

- (511) NCL(12-2023)
 35 - publicitate; administrarea, organizarea și managementul afacerilor; lucrări de birou;
 39 - transport; ambalarea și depozitarea mărfurilor; organizarea de călătorii.

- (210) **052018**
 (220) 03.08.2023
 (730) **e-Farmacia S.R.L., MD**
 Str. N. Zelinski nr. 6, bloc 2,
 MD-2032, Chișinău, Republica Moldova
 (540)

KOKIKO

- (511) NCL(12-2023)
 03 - cosmetice și produse de toaletă nemedicinale; produse nemedicinale pentru curățarea dinților; produse de parfumerie, uleiuri esențiale; preparate pentru albit și alte substanțe pentru spălat; preparate pentru curățare, lustruire, degresare și șlefuire;
 05 - preparate farmaceutice, medicale și de uz veterinar; produse igienice de uz medical; alimente și substanțe dietetice adaptate pentru uz medical sau veterinar, alimente pentru bebeluși; suplimente dietetice pentru oameni și animale; plasturi, materiale pentru pansamente; materiale pentru plombarea dinților și pentru mulaje dentare; dezinfectante; produse pentru distrugerea animalelor dăunătoare; fungicide, erbicide;

- 35 - publicitate; gestiunea afacerilor comerciale; administrare comercială; lucrări de birou; servicii operaționale on-line de negociere, inclusiv de operare on-line pe piețe pentru vânzătorii de produse și/sau servicii; servicii de negociere on-line în care vânzătorul afișează produsele care urmează să fie oferite spre vânzare, pentru care cererea de ofertă se face prin intermediul Internetului, pentru a facilita vânzarea de produse și servicii printr-o rețea de calculatoare și furnizare de feedback evaluativ și evaluări de produse și servicii ale vânzătorilor, evaluarea valorii și a prețurilor produselor și a serviciilor oferite de vânzătorii și vânzătorilor, servicii de livrare, precum și experiență globală de negociere în legătură cu acestea; servicii de publicitate, servicii de comercializare pentru terți prestare de supermarketuri, hipermarketuri, buticuri, magazine, gherete, chioșcuri și tarabe;
 44 - servicii medicale; servicii veterinare; servicii de igienă și de îngrijire a frumuseții pentru oameni sau animale; servicii de agricultură, acvacultură, horticultură și silvicultură.

- (210) **052019**
 (220) 03.08.2023
 (730) **Zanin Maksym, UA**
 Svobody ave. 32 apt. 46, 04215, Kiev, Ucraina
 (540)



- (591) Culori revendicate: alb, albastru de diferite nuanțe.
 (511) NCL(12-2023)
 01 - produse chimice destinate industriei, științelor, fotografiei, agriculturii, horticulturii și silviculturii; rășini artificiale în stare brută, materiale plastice în stare brută; compoziții pentru stingerea și prevenirea incendiilor; preparate pentru călire și sudură; substanțe pentru tăbăcirea blănilor și pieilor de animale; adezivi pentru utilizare în industrie; chituri și alte produse de umplere; compost, gunoi de grajd, îngrășămintă; preparate biologice pentru utilizare în industrie și știință.

(531) CFE(9) 01.13.10; 01.15.15; 26.11.21;
27.05.01; 29.01.12.

(210) **052020**
(220) 04.08.2023
(730) **LASCARAY, S.A., ES**
Portal de Arriaga No 78, 01013 VITORIA-
GASTEIZ (ÁLAVA), Spania
(540)



(511) NCL(12-2023)
03 - cosmetice și produse de toaletă nemedicina-
le; produse nemedicinale pentru curățarea
dinților; produse de parfumerie, uleiuri
esențiale; preparate pentru albit și alte sub-
stanțe pentru spălat; preparate pentru cu-
rățare, lustruire, degresare și șlefuire;
08 - scule și instrumente de mână, acționate ma-
nual; tacâmuri; arme albe, cu excepția arme-
lor de foc; aparate de ras;
35 - publicitate; administrarea, organizarea și
managementul afacerilor; lucrări de birou.

(210) **052021**
(220) 07.08.2023
(730) **JUBÎRCĂ Serghei, MD**
Str. Sfântul Andrei nr. 52,
MD-2004, Chișinău, Republica Moldova
(540)



(511) NCL(12-2023)
35 - publicitate; administrarea, organizarea și
managementul afacerilor; lucrări de birou;
43 - servicii de alimentație publică; servicii de
cazare temporară.

(210) **052022**
(220) 07.08.2023
(730) **ZOSIM-CIUMAC Ecaterina, MD**
MD-5015, Cîrîpcău, Florești, Republica Mol-
dova
(540)



G E S T . M D
Mișcare inteligentă

(511) NCL(12-2023)
35 - publicitate; administrarea, organizarea și
managementul afacerilor; lucrări de birou;
45 - servicii juridice; servicii de securitate pentru
protecția fizică a bunurilor materiale și a per-
soanelor; servicii matrimoniale, servicii de
rețele de socializare on-line; servicii funerare;
babysitting.
(531) CFE(9) 26.13.25; 27.05.19; 27.05.22.

(210) **052023**
(220) 07.08.2023
(730) **KIA CORPORATION, KR**
12, Heolleung-ro, Seocho-gu, Seoul 06797,
Republica Coreea
(540)



(511) NCL(12-2023)
09 - chei USB electronice, dispozitive de blocare
cu eliberare electrică pentru vehicule; chei
codificate; programe de calculator pentru
controlul accesului electric; sisteme electrice
pentru controlul accesului; chei electronice
pentru vehicule; sisteme electronice de intra-
re fără cheie pentru automobile; aplicații de
software de calculatoare pentru controlul
sistemului de blocare a ușilor și de pornire a
vehiculului; aparate electronice pentru con-

trolul la distanță al semnalelor; card magnetic codificat; transmițătoare radio pentru telecomenzi; aplicații de software de calculatoare pentru lansarea, coordonarea, calibrarea, direcționarea, alarmelor și gestionarea flotei de vehicule; aplicații de software de calculatoare pentru controlul și controlul de la distanță al vehiculelor; hardware pentru calculatoare pentru furnizarea datelor de identificare a etichetelor NFC; cartele codificate cu caracteristici de securitate pentru identificare; firmware pentru identificarea etichetei NFC; carduri electronice de acces; carduri de control al accesului (codificate sau magnetice).

(531) CFE(9) 26.03.23; 26.07.15; 26.11.13; 26.13.25; 27.05.17; 27.05.19.

(210) **052025**

(220) 02.08.2023

(730) **SURUCEANU Valeriu, MD**

Str. Tineretului nr. 23, MD-6827, Suruceni, Ialoveni, Chișinău, Republica Moldova

(540)

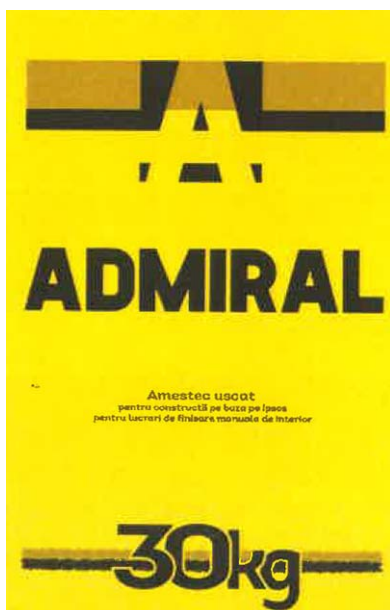

(591) Culori revendicate: galben, maro-deschis, negru.

(511) NCL(12-2023)

19 - materiale, nemetalice, pentru clădiri și construcții; conducte rigide, nemetalice, pentru construcții; asfalt, smoală, gudron și bitum; construcții transportabile, nemetalice.

(531) CFE(9) 25.01.19; 25.05.02; 26.11.08; 27.05.09; 27.05.21; 27.07.04; 29.01.13.

(210) **052026**

(220) 02.08.2023

(730) **NASTAS Alexandru, MD**

Str. Miron Costin nr. 18/2, ap. 26, MD-2068, Chișinău, Republica Moldova

(540)



(591) Culori revendicate: alb, albastru, galben.

(511) NCL(12-2023)

44 - servicii medicale; servicii veterinare; servicii de igienă și de îngrijire a frumuseții pentru oameni sau animale; servicii de agricultură, acvacultură, horticultură și silvicultură.

(531) CFE(9) 01.13.01; 01.13.15; 19.11.04; 19.11.25; 19.13.01; 19.13.25; 27.05.08.

(210) **052027**

(220) 04.08.2023

(730) **PANESTA GROUP S.R.L., MD**

Str. Barbu Lăutaru nr. 28, MD-2008, Chișinău, Republica Moldova

(540)

STEJARI

(511) NCL(12-2023)

33 - băuturi alcoolice, cu excepția berii; preparate alcoolice pentru fabricarea băuturilor.

(210) **052028**
 (220) 09.08.2023
 (730) **CRECIUN Valeri, MD**
 Bd. Larisa nr. 2, ap. 54,
 MD-3129, Bălți, Republica Moldova
 (540)



(511) NCL(12-2023)
 25 - îmbrăcăminte, încălțăminte, articole care servesc la acoperirea capului;
 28 - jocuri, jucării și articole pentru joacă; aparate pentru jocuri video; articole de gimnastică și sport; decorațiuni (ornamente) pentru pomul de Crăciun;
 35 - publicitate; administrarea, organizarea și managementul afacerilor; lucrări de birou;
 41 - educație; instruire; divertisment; activități sportive și culturale.
 (531) CFE(9) 05.03.17; 21.03.01; 23.05.05; 24.01.08; 24.01.12; 27.05.24.

(210) **052030**
 (220) 10.08.2023
 (730) **BVG Express S.R.L., MD**
 Bd. Mircea cel Bătrân nr. 13/2, ap. 101,
 MD-2044, Chișinău, Republica Moldova

(540)



**DIALMA
 LINE**

(511) NCL(12-2023)
 35 - publicitate; administrarea, organizarea și managementul afacerilor; lucrări de birou;
 39 - transport; ambalarea și depozitarea mărfurilor; organizarea de călătorii.
 (531) CFE(9) 18.01.01; 18.01.07; 18.01.08; 18.01.23; 26.02.16; 27.05.01.

(210) **052031**
 (220) 10.08.2023
 (730) **Joint Stock Company „Schelkovo Agrohim”, RU**
 141108, Moscow Region, Schelkovo, Zavadskaya street, 2, building 142, of. 204, Federația Rusă
 (540)

Эйс

(511) NCL(12-2023)
 05 - pesticide, insecticide, erbicide, fungicide.
 (531) CFE(9) 28.05.00.

(210) **052032**
 (220) 10.08.2023
 (730) **Joint Stock Company „Schelkovo Agrohim”, RU**
 141108, Moscow Region, Schelkovo,
 Zavodskaya street, 2, building 142, of. 204,
 Federația Rusă

(540)

Апекс

(511) NCL(12-2023)
 05 - pesticide, insecticide, erbicide, fungicide.
 (531) CFE(9) 28.05.00.

(210) **052035**
 (220) 10.08.2023
 (730) **Joint Stock Company „Schelkovo Agrohim”, RU**
 141108, Moscow Region, Schelkovo,
 Zavodskaya street, 2, building 142, of. 204,
 Federația Rusă

(540)

Овсюген

(511) NCL(12-2023)
 05 - pesticide, insecticide, erbicide, fungicide.
 (531) CFE(9) 28.05.00.

(210) **052033**
 (220) 10.08.2023
 (730) **Joint Stock Company „Schelkovo Agrohim”, RU**
 141108, Moscow Region, Schelkovo,
 Zavodskaya street, 2, building 142, of. 204,
 Federația Rusă

(540)

Карачар

(511) NCL(12-2023)
 05 - pesticide, insecticide, erbicide, fungicide.
 (531) CFE(9) 28.05.00.

(210) **052036**
 (220) 10.08.2023
 (730) **Joint Stock Company „Schelkovo Agrohim”, RU**
 141108, Moscow Region, Schelkovo,
 Zavodskaya street, 2, building 142, of. 204,
 Federația Rusă

(540)

Бенито

(511) NCL(12-2023)
 05 - pesticide, insecticide, erbicide, fungicide.
 (531) CFE(9) 28.05.00.

(210) **052034**
 (220) 10.08.2023
 (730) **Joint Stock Company „Schelkovo Agrohim”, RU**
 141108, Moscow Region, Schelkovo,
 Zavodskaya street, 2, building 142, of. 204,
 Federația Rusă

(540)

Медоуз

(511) NCL(12-2023)
 05 - pesticide, insecticide, erbicide, fungicide.
 (531) CFE(9) 28.05.00.

(210) **052038**
 (220) 03.08.2023
 (730) **SÎRBU Anatolie, MD**
 Bd. Renașterii nr. 44, ap. 1,
 MD-2024, Chișinău, Republica Moldova

(540)

VIN PRIETENII

(511) NCL(12-2023)
 33 - băuturi alcoolice, cu excepția berii; preparate alcoolice pentru fabricarea băuturilor.

(210) **052039**
 (220) 08.08.2023
 (730) **ASV GRUP CAPITAL S.R.L., MD**
 Șos. Hâncești nr. 57/ A, ap. 15,
 MD-2028, Chișinău, Republica Moldova
 (540)

HOCO

(511) NCL(12-2023)
 35 - publicitate; administrarea, organizarea și managementul afacerilor; lucrări de birou;
 36 - servicii financiare, monetare și bancare; servicii de asigurări; servicii imobiliare;
 37 - servicii de construcții; servicii de instalații și reparații; extracții miniere, foraje pentru extracția de petrol și gaze.

(210) **052040**
 (220) 09.08.2023
 (730) **Philip Morris Products S.A., CH**
 Quai Jeanrenaud 3, 2000 Neuchâtel, Elveția
 (540)

TEREA SIENNA

(511) NCL(12-2023)
 34 - vaporizatoare cu fir pentru țigări electronice și dispozitive electronice de fumat; tutun, brut sau prelucrat; produse din tutun, inclusiv țigări de foi, țigarete, cigarillos, tutun pentru rularea propriilor țigarete, tutun de pipă, tutun de mestecat, tutun de prizat, kretek; snus; înlocuitori de tutun (cu excepția celor pentru uz medical); articole pentru fumători, inclusiv foite și tuburi pentru țigarete, filtre pentru țigarete, recipiente de tutun, tabachere pentru țigarete și scrumiere pentru fumători, pipe, dispozitive de buzunar pentru rularea țigaretelor, brichete pentru fumători; chibrituri; bețe de tutun, produse din tutun pentru a fi încălzite, dispozitive electronice și părți ale acestora pentru încălzirea țigaretelor sau a tutunului pentru eliberarea de aerosoli care conțin nicotină pentru inhalare; soluții de nicotină lichidă pentru utilizare în țigări electronice; dispozitive electronice de fumat; țigări electronice; țigări electronice folosite ca înlocuitori ai țigărilor tradiționale; dispozitive

electronice pentru inhalarea aerosolilor care conțin nicotină; dispozitive de vaporizare orale pentru fumători, produse din tutun și înlocuitori de tutun; articole pentru țigări electronice destinate fumătorilor; piese și accesorii pentru produsele sus-menționate incluse în clasa 34; stingătoare pentru țigarete și țigări de foi încălzite, precum și pentru bețe de tutun încălzite; huse pentru țigări electronice reîncărcabile.

(210) **052041**
 (220) 10.08.2023
 (730) **BELICESCU Nicolina, MD**
 Str. Lev Tolstoi nr. 40, ap. 29,
 MD-2001, Chișinău, Republica Moldova
 (540)



TISSALLINI

(511) NCL(12-2023)
 25 - îmbrăcăminte, încălțăminte, articole care servesc la acoperirea capului;
 35 - publicitate; administrarea, organizarea și managementul afacerilor; lucrări de birou.
 (531) CFE(9) 26.01.18; 26.02.18; 27.05.21; 27.05.01.

(210) **052042**
 (220) 11.08.2023
 (730) **SMIRNOV Aleksandr Anatolevich, RU**
 119121, g. Moscow, Smolenskaya-Sennaya pl., d. 27, str. 1A, kv. 74, Federația Rusă
 (540)

ДИРОФЕН

(511) NCL(12-2023)

05 - preparate farmaceutice, medicale și de uz veterinar, produse igienice pentru medicină, alimente și substanțe dietetice adaptate pentru uz medical sau veterinar, alimente pentru bebeluși, suplimente alimentare pentru oameni și animale, plasturi și materiale pentru pansamente, materiale pentru plombarea dinților și pentru mulaje dentare, dezinfectante, produse pentru distrugerea animalelor dăunătoare, fungicide, ierbicide; vată hidrofiliă, suplimente alimentare pe bază de pudră de acai, acaricide, acetați de uz farmaceutic, acizi de uz farmaceutic, preparate pentru tratarea acneei, aconitină, plasturi, benzi adezive pentru uz medical, produse pentru odorizarea aerului, adezivi pentru proteze dentare, adjuvanți pentru uz medical, produse pentru purificarea aerului, suplimente alimentare pe bază de albumină, alimente pe bază de albumină de uz medical, preparate albuminoase de uz medical, alcool medicinal, aldehide de uz farmaceutic, algicide, suplimente nutritive pe bază de alginat, alginat pentru uz farmaceutic, ioduri alcaline de uz farmaceutic, alcaloizi de uz medical, emulsie de migdale de uz farmaceutic, aliaje de metale prețioase de uz stomatologic, preparate din aloe vera pentru uz farmaceutic, acetat de aluminiu de uz farmaceutic, aminoacizi de uz medical, aminoacizi de uz veterinar, anestezice, analgezice, scoarță de angostura (arbori din america de sud de tip galipea officinalis sau cusparia trifoliata) de uz medical, produse pentru spălarea animalelor (insecticide), produse antiinflamatoare, produse antiurice, soluții antibacteriene pentru spălarea mâinilor, săpun antibacterian, antibiotice, produse anticriptogamice, pastile antioxidante, zgărzi antiparazitare pentru animale, produse antiparazitare, tampoane de vată antiseptice, antiseptice, pastile pentru suprimarea apetitului, preparate de uz medical pentru inhibarea apetitului, dezodorizante aromatice pentru toaletă, vată sterilă (aseptică), ceaiuri antiastmatice, preparate astringente de uz medical, scutece chiloței pentru bebeluși, otrăvuri bacteriene, preparate bacteriene (de uz medical sau veterinar), balsamuri de uz medical, preparate balsamice (de uz medical), bandaje pentru pansat, scoarțe de copac de uz farmaceutic, preparate pentru baie de uz medical, săruri de uz medical pentru baie, ceai de baie de uz terapeutic, bicarbonat de sodiu de uz farmaceutic, biocide, preparate biologice (de uz medical), preparate biologice (de uz veterinar), preparate pe bază de bismut pentru uz farmaceutic, culturi de țesuturi biologice pentru uz veterinar, subnitrat de bismut

(de uz farmaceutic); sânge pentru uz medical, plasmă sangvină, ciment de os pentru chirurgie și ortopedie, umpluturi pentru cavități osoase formate din țesuturi vii, bulion de cultură pentru bacteriologie, brățări impregnate cu produse pentru respingerea insectelor, suplimente alimentare din drojdie de bere, tampoane pentru alăptat, brom de uz farmaceutic, preparate bronhodilatatoare, inele pentru bătăturile de la picioare, produse derivate din procesarea cerealelor pentru uz dietetic sau medical, cașete pentru uz farmaceutic, catechu (extract de acacia catechu) de uz farmaceutic, calomel (fungicide), camfor de uz medical, ulei camforat de uz medical, canabidiol de uz medical, cannabis de uz medical, capsule pentru medicamente, capsule fabricate din polimeri pe bază de dendrimeri pentru produse farmaceutice, carbonil (antiparazitar), ulei de ricin de uz medical, suplimente dietetice pe bază de cazeină, produse pentru spălarea vitelor (insecticide), creioane caustice, produse caustice de uz farmaceutic, lemn de cedru folosit ca insectifug, esterii de celuloză de uz farmaceutic, ciment pentru copitele animalelor, cărbune de lemn (de uz farmaceutic), conductori chimici pentru electrozi de electrocardiograf, anticoncepționale (produse chimice), preparate chimice (de uz medical), preparate chimice (de uz farmaceutic), preparate chimice pentru diagnosticarea sarcinii, preparate chimice pentru tratarea bolilor care afectează plantele cerealiere, produse chimice pentru tratarea bolilor viței-de-vie, produse chimice pentru tratarea manei, produse chimice pentru tratamentul filoxerei, preparate chimice (de uz veterinar), reactivi chimici de uz medical sau veterinar, produse chimico-farmaceutice; gumă de mestecat de uz medical, produse contra degerăturilor, chinolină de uz medical, clorform, cocaină de uz medical, ulei din ficat de cod, colagen de uz medical, colodiu de uz farmaceutic, picături pentru ochi, comprese, scoarță de condurango, de uz medical, preparate pentru curățarea lentilelor de contact, bureți contraceptivi, spray-uri refrigerante pentru uz medical, soluții contra bătăturilor, vată de uz medicinal, bețișoare cu vată pentru uz medical, tartru de uz farmaceutic, creozot de uz farmaceutic, scoarță de croton, zahăr candel cristalizat de uz medical, culturi de microorganisme de uz medical sau veterinar, curara, decocturi de uz farmaceutic, abrazivi de uz dentar, amalgam dentar, amalgame dentare din aur, cimenturi dentare, ceară dentară, lacuri dentare, dezodorizante pentru îmbrăcăminte sau materiale textile, deodorante, altele decât cele de uz

personal sau de uz veterinar, dezodorizante pentru litiere, laxative, detergenți (detersivi) de uz medical, pâine pentru diabetici, adaptată în scopuri medicale, reactivi biomarkeri de diagnostic pentru uz medical, preparate de diagnosticare, preparate de diagnosticare pentru uz veterinar, benzi de diagnostic pentru testarea laptelui matern, de uz medical, saltele de înfășat bebeluși, de unică folosință, scutece igienice pentru incontinență, diastaze de uz medical, scutece pentru animale de companie, fibre dietetice, suplimente alimentare cu efect cosmetic, băuturi dietetice de uz medical, digestive de uz farmaceutic, digitalină, ulei eteric de mărar de uz medical, săpunuri dezinfectante, dezinfectante pentru WC-uri chimice; dezinfectante folosite pentru igienă, protecție absorbantă pentru cuștile animalelor de companie, produse pentru spălarea câinilor (insecticide), preparate de uz medical pentru spălături, pansamente de uz medical, droguri de uz medical, elixire (preparate farmaceutice), suplimente alimentare pe bază de enzime, preparate enzimactice (de uz medical), preparate enzimactice (de uz veterinar), enzime de uz medical, enzime de uz veterinar, corn de secară de uz farmaceutic, esterii de uz farmaceutic, eterii de uz farmaceutic, eucaliptol de uz farmaceutic, eucalipt de uz farmaceutic, extracte de hamei de uz farmaceutic, bandaje de uz medical pentru ochi, antipiretice, anason de uz medical, fermenți de uz farmaceutic, truse portabile de medicamente, făină de pește pentru uz farmaceutic, făină de uz farmaceutic, floare de pucioasă de uz farmaceutic, hârtie pentru prins muște, preparate pentru omorât muște, clei pentru prins muște, formaldehidă de uz farmaceutic, alimente uscate prin înghețare adaptate pentru uz medical, carne uscată prin înghețare adaptată pentru uz medical, unguent antidegerături de uz farmaceutic, bețișoare fumigante, produse pentru fumigație, de uz medical, acid galic de uz farmaceutic, gume-gutta de uz medical, gaz de uz medical, tifon pentru pansamente, gelatină pentru uz, gențiană de uz farmaceutic, suplimente alimentare pe bază de glucoză, glucoză de uz medical, glicerofosfați, grăsimi de uz medical, grăsimi de uz veterinar, gaiacol de uz farmaceutic, gumă de uz medical, balsam de gurjun (gurgu, gurgum sau gurgum) de uz medical, hematogen, hemoglobină, produse antihemoroidale, creioane hemostatice, stickuri contra durerilor de cap, extracte din plante de uz medical, ceaiuri din plante pentru uz medicinal, alimente omogenizate adaptate pentru uz medical, hormoni de uz medical,

hidrastină, hidrastinină, cloral hidrat de uz farmaceutic, apă oxigenată de uz medical, preparate imunostimulatoare; compoziții pentru sugari, fillere dermice injectabile, substanțe rășinoase insectifuge, șampoane insecticide pentru animale, insectifuge, insecticide, soluții insecticide pentru spălături veterinare, ioduri de uz farmaceutic, iodoform, alge roșii marine de uz medical, izotopi de uz medical, jalapă, pastă de joboba de uz medical (arbore fructifer meridional), lapte praf pentru copii mici, produse pentru distrugerea larvelor, apă de plumb, suplimente alimentare pe bază de lecitină, lecitină de uz medical, lipitori de uz medical, preparate pentru distrugerea păduchilor (pediculicide), preparate pe bază de var pentru uz farmaceutic, linimente (preparate farmaceutice lichide sau semisolide folosite pentru fricțiuni sau aplicații locale), suplimente alimentare pe bază de semințe de in, semințe de in de uz farmaceutic, făină de in de uz farmaceutic, suplimente alimentare pe bază de ulei de semințe de in, fire de uz medical, lemn dulce de uz farmaceutic, loțiuni de uz farmaceutic, loțiuni de uz veterinar, lupulină de uz farmaceutic, magnezie de uz farmaceutic, malț de uz farmaceutic, băuturi din lapte de malț de uz medical, scoarță de manglier de uz farmaceutic, lumânări pentru masaj de uz terapeutic, geluri de masaj de uz medical, preparate medicale pentru slăbire, loțiuni medicinale după-ras, furaj medicamentos, produse medicinale pentru curățarea dinților, șampoane uscate medicinale, picături pentru ochi medicinale, loțiuni de păr medicamentoase, șampoane medicinale, șampoane medicinale pentru animale de companie, săpunuri medicinale, tablete de uz farmaceutic, preparate de toaletă medicinale, pastă de dinți medicamentoasă, poțiuni medicinale, preparate medicinale pentru creșterea părului, ierburi medicinale, infuzii medicinale, nămoluri medicinale, uleiuri medicinale, rădăcini ale plantelor medicinale, ceai medicinal, truse medicale de voiaj, remedii contra constipației, remedii de uz dentar, medicamente de uz veterinar, apă de melisă pentru uz farmaceutic, mentol, alifie cu mercur, fermenți lactici (de uz farmaceutic), lactoză pentru uz farmaceutic, unsoare pentru mulș, suplimente alimentare pe bază de minerale, săruri de ape minerale, ape minerale pentru uz medicinal, mentă de uz farmaceutic, moleschin de uz medical, hârtie cu insecticid contra moliiilor, preparate pentru combaterea moliiilor, ceară pentru mulaje dentare, apă de gură pentru uz medical, ruloari moxa pentru moxibustie, nămol pentru baie, muștar de uz farmaceutic, ulei de

muștar (de uz medical), sinapisme; scoarță de mirobolan de uz farmaceutic, narcotice, substanțe cu acțiune în bolile de nervi, gumă cu nicotină destinată utilizării ca sprijin în procesul renunțării la fumat, plasturi cu nicotină destinați utilizării ca ajutători pentru renunțarea la fumat, preparate nutraceutice de uz terapeutic sau medical, suplimente nutritive, substanțe nutritive pentru microorganisme, ulei de terebentină de uz farmaceutic, unguente de uz farmaceutic, opiate, opiu, opodeldoc (liniment), produse organoterapeutice, băi de oxigen, cilindri pentru oxigen, cu conținut, de uz medical, oxigen de uz medical, chiloți absorbantți pentru incontinență, chiloți igienici, hârtie pentru cataplasme cu muștar, paraziticide, pudră de perle pentru uz medicinal, pectină de uz farmaceutic, șampoane pediculicide, pepsine de uz farmaceutic, peptone de uz farmaceutic, lubrifiantți sexuali personali, pesticide, vaselină rectificată de uz medical, produse farmaceutice pentru îngrijirea pielii, preparate farmaceutice pentru tratarea mătreței, preparate pentru arsuri solare de uz farmaceutic, fenol de uz farmaceutic, fosfați de uz farmaceutic, preparate fitoterapeutice de uz medical, extracte vegetale de uz farmaceutic, otrăvuri, suplimente alimentare pe bază de polen, pomezi de uz medical, porțelan pentru proteze dentare, săruri de potasiu (de uz medical), cataplasme, pudră de cantaridă, seringi preumplute de uz medical, preparate pentru calozități, agenți pentru combaterea ciupercii de putregai uscat, produse chimice pentru distrugerea șoarecilor, preparate pentru reducerea activității sexuale, preparate pentru tratarea arsurilor, preparate cu oligoelemente pentru consum uman și animal, preparate pentru facilitarea erupției dinților, suplimente alimentare pe bază de propolis, propolis pentru uz farmaceutic, suplimente alimentare proteice, praf de piretru, quassia (lemn amar) de uz medical, quebracho de uz medical, substanțe radioactive de uz medical, chinchină de uz medical, substanțe de contrast radiologic pentru uz medical, radiu de uz medical, otravă pentru șobolani, hârtie de turnesol de uz medical, hârtie de turnesol de uz veterinar, remedii contra transpirației picioarelor, remedii contra transpirației, produse repulsive pentru câini, rădăcina de revent de uz farmaceutic, suplimente alimentare pe bază de lăptișor de matcă, lăptișor de matcă pentru uz farmaceutic; cauciuc de uz dentar, săruri pentru băi de ape minerale, sarsaparilla pentru uz medicinal, prosoape sanitare, tampoane pentru menstruație, bandaje scapulare de uz chirurgical, apă de mare pentru

băi medicinale, calmante, spermă pentru inseminarea artificială, medicamente seroterapeutice, seruri de uz medicinal, geluri pentru stimularea sexuală, produse sicative de uz medical, hidratantți pentru piele sub formă de produse de umplere dermică injectabile, pilule pentru slăbit, preparate pentru distrugerea limacșilor, săruri contra leșinului, ierburi de fumat de uz medical, săruri de sodiu de uz medical, produse sterilizate pentru soluri, soluții pentru lentile de contact, solvenți pentru îndepărtarea plasturilor, somnifere, amidon de uz dietetic sau farmaceutic, celule stem de uz medical, celule stem pentru uz veterinar, produse pentru sterilizare, steroizi, stricnină, substanțe astringente, zahăr de uz medical, sulfamide (medicamente), fitile de sulf (dezinfectante), produse antisolare (unguente contra arsurilor solare), supozitoare, pansamente chirurgicale, adezivi chirurgicali, implanturi chirurgicale formate din țesuturi vii, scutece de înot de unică folosință pentru bebeluși, scutece de înot pentru bebeluși, refofosibile, siropuri de uz farmaceutic, pilule pentru bronzat, materiale pentru plombarea dinților, tetrahydrocannabinol (thc) de uz medical, preparate terapeutice pentru baie, ape termale, timol de uz farmaceutic, tinctură de iod, tincturi de uz medical, șervețele impregnate cu loțiuni farmaceutice, țigarete fără tutun, de uz medical, tonice (medicamente), transplanturi (țesuturi vii), terebentină de uz farmaceutic, vaccinuri, spălături vaginale de uz medical, antihelmintice, produse vezicante, plasturi cu suplimente de vitamine, preparate cu vitamine, bureți vulnerări, creioane contra negilor, suplimente alimentare pe bază de germe de grâu, suplimente dietetice cu proteine din zer, șervețele impregnate cu dezinfectante pentru igienă, suplimente alimentare pe bază de drojdie, drojdie de uz farmaceutic.

(531) CFE(9) 28.05.00.

(210) **052043**

(220) 11.08.2023

(730) **SMIRNOV Aleksandr Anatolevich, RU**

119121, g. Moscow, Smolenskaya-Sennaya pl., d. 27, str. 1A, kv. 74, Federația Rusă

(540)

ФУНГИН ФОРТЕ

(511) NCL(12-2023)

05 - preparate farmaceutice, medicale și de uz veterinar, produse igienice pentru medicină, alimente și substanțe dietetice adaptate pentru uz medical sau veterinar, alimente pentru bebeluși, suplimente alimentare pentru oameni și animale, plasturi și materiale pentru pansamente, materiale pentru plombarea dinților și pentru mulaje dentare, dezinfectante, produse pentru distrugerea animalelor dăunătoare, fungicide, ierbicide; vată hidrofilă, suplimente alimentare pe bază de pudră de acai, acaricide, acetați de uz farmaceutic, acizi de uz farmaceutic, preparate pentru tratarea acneei, aconitină, plasturi, benzi adezive pentru uz medical, produse pentru odorizarea aerului, adezivi pentru proteze dentare, adjuvanți pentru uz medical, produse pentru purificarea aerului, suplimente alimentare pe bază de albumină, alimente pe bază de albumină de uz medical, preparate albuminoase de uz medical, alcool medicinal, aldehide de uz farmaceutic, algicide, suplimente nutritive pe bază de alginat, alginat pentru uz farmaceutic, ioduri alcaline de uz farmaceutic, alcaloizi de uz medical, emulsii de migdale de uz farmaceutic, aliaje de metale prețioase de uz stomatologic, preparate din aloe vera pentru uz farmaceutic, acetat de aluminiu de uz farmaceutic, aminoacizi de uz medical, aminoacizi de uz veterinar, anestezice, analgezice, scoarță de angostura (arbori din america de sud de tip galipea officinalis sau cusparia trifoliata) de uz medical, produse pentru spălarea animalelor (insecticide), produse antiinflamatoare, produse antiurice, soluții antibacteriene pentru spălarea mâinilor, săpun antibacterian, antibiotice, produse anticriptogamice, pastile antioxidante, zgărzi antiparazitare pentru animale, produse antiparazitare, tamponi de vată antiseptice, antiseptice, pastile pentru suprimarea apetitului, preparate de uz medical pentru inhibarea apetitului, dezodorizante aromatice pentru toaletă, vată sterilă (aseptică), ceaiuri antiastmatice, preparate astringente de uz medical, scutece chiloței pentru bebeluși, otrăvuri bacteriene, preparate bacteriene (de uz medical sau veterinar), balsamuri de uz medical, preparate balsamice (de uz medical), bandaje pentru pansat, scoarțe de copac de uz farmaceutic, preparate pentru baie de uz medical, săruri de uz medical pentru baie, ceai de baie de uz terapeutic, bicarbonat de sodiu de uz farmaceutic, biocide, preparate biologice (de uz medical), preparate biologice (de uz veterinar), preparate pe bază de bismut pentru uz farmaceutic, culturi de țesuturi biologice pentru uz veterinar, subnitrat de bismut

(de uz farmaceutic); sânge pentru uz medical, plasmă sangvină, ciment de os pentru chirurgie și ortopedie, umpluturi pentru cavități osoase formate din țesuturi vii, bulion de cultură pentru bacteriologie, brățări impregnate cu produse pentru respingerea insectelor, suplimente alimentare din drojdie de bere, tamponi pentru alăptat, brom de uz farmaceutic, preparate bronhodilatatoare, inele pentru bătăturile de la picioare, produse derivate din procesarea cerealelor pentru uz dietetic sau medical, cașete pentru uz farmaceutic, catechu (extract de acacia catechu) de uz farmaceutic, calomel (fungicide), camfor de uz medical, ulei camforat de uz medical, canabidiol de uz medical, cannabis de uz medical, capsule pentru medicamente, capsule fabricate din polimeri pe bază de dendrimeri pentru produse farmaceutice, carbonil (antiparazitar), ulei de ricin de uz medical, suplimente dietetice pe bază de cazeină, produse pentru spălarea vitelor (insecticide), creioane caustice, produse caustice de uz farmaceutic, lemn de cedru folosit ca insectifug, esterii de celuloză de uz farmaceutic, ciment pentru copitele animalelor, cărbune de lemn (de uz farmaceutic), conductori chimici pentru electrozi de electrocardiograf, anticoncepționale (produse chimice), preparate chimice (de uz medical), preparate chimice (de uz farmaceutic), preparate chimice pentru diagnosticarea sarcinii, preparate chimice pentru tratarea bolilor care afectează plantele cerealiere, produse chimice pentru tratarea bolilor viței-de-vie, produse chimice pentru tratarea manei, produse chimice pentru tratamentul filoxerei, preparate chimice (de uz veterinar), reactivi chimici de uz medical sau veterinar, produse chimico-farmaceutice; gumă de mestecat de uz medical, produse contra degerăturilor, chinolină de uz medical, clorofom, cocaină de uz medical, ulei din ficat de cod, colagen de uz medical, colodiu de uz farmaceutic, picături pentru ochi, comprese, scoarță de condurango, de uz medical, preparate pentru curățarea lentilelor de contact, bureți contraceptivi, spray-uri refrigerante pentru uz medical, soluții contra bătăturilor, vată de uz medicinal, bețișoare cu vată pentru uz medical, tartru de uz farmaceutic, creozot de uz farmaceutic, scoarță de croton, zahăr candel cristalizat de uz medical, culturi de microorganisme de uz medical sau veterinar, curara, decocturi de uz farmaceutic, abrazivi de uz dentar, amalgam dentar, amalgame dentare din aur, cimenturi dentare, ceară dentară, lacuri dentare, dezodorizante pentru îmbrăcăminte sau materiale textile, deodorante, altele decât cele de uz

personal sau de uz veterinar, dezodorizante pentru litiere, laxative, detergenți (detersivi) de uz medical, pâine pentru diabetici, adaptată în scopuri medicale, reactivi biomarkeri de diagnostic pentru uz medical, preparate de diagnosticare, preparate de diagnosticare pentru uz veterinar, benzi de diagnostic pentru testarea laptelui matern, de uz medical, saltele de înfășat bebeluși, de unică folosință, scutece igienice pentru incontinență, diastaze de uz medical, scutece pentru animale de companie, fibre dietetice, suplimente alimentare cu efect cosmetic, băuturi dietetice de uz medical, digestive de uz farmaceutic, digitalină, ulei eteric de mărar de uz medical, săpunuri dezinfectante, dezinfectante pentru WC-uri chimice; dezinfectante folosite pentru igienă, protecție absorbantă pentru cuștile animalelor de companie, produse pentru spălarea câinilor (insecticide), preparate de uz medical pentru spălături, pansamente de uz medical, droguri de uz medical, elixire (preparate farmaceutice), suplimente alimentare pe bază de enzime, preparate enzimatic (de uz medical), preparate enzimatic (de uz veterinar), enzime de uz medical, enzime de uz veterinar, corn de secară de uz farmaceutic, esterii de uz farmaceutic, eterii de uz farmaceutic, eucaliptol de uz farmaceutic, eucaliptol de uz farmaceutic, extracte de hamei de uz farmaceutic, bandaje de uz medical pentru ochi, antipiretice, anason de uz medical, fermenți de uz farmaceutic, truse portabile de medicamente, făină de pește pentru uz farmaceutic, făină de uz farmaceutic, floare de pucioasă de uz farmaceutic, hârtie pentru prins muște, preparate pentru omorât muște, clei pentru prins muște, formaldehidă de uz farmaceutic, alimente uscate prin înghețare adaptate pentru uz medical, carne uscată prin înghețare adaptată pentru uz medical, unguent antidegerături de uz farmaceutic, bețișoare fumigante, produse pentru fumigație, de uz medical, acid galic de uz farmaceutic, gume-gutta de uz medical, gaz de uz medical, tifon pentru pansamente, gelatină pentru uz, gențiană de uz farmaceutic, suplimente alimentare pe bază de glucoză, glucoză de uz medical, glicerofosfați, grăsimi de uz medical, grăsimi de uz veterinar, gaiacol de uz farmaceutic, gumă de uz medical, balsam de gurjun (gurgu, gurgum sau gurgum) de uz medical, hematogen, hemoglobină, produse antihemoroidale, creioane hemostatice, stickuri contra durerilor de cap, extracte din plante de uz medical, ceaiuri din plante pentru uz medicinal, alimente omogenizate adaptate pentru uz medical, hormoni de uz medical,

hidrastină, hidrastinină, cloral hidrat de uz farmaceutic, apă oxigenată de uz medical, preparate imunostimulatoare; compoziții pentru sugari, fillere dermice injectabile, substanțe rășinoase insectifuge, șampoane insecticide pentru animale, insectifuge, insecticide, soluții insecticide pentru spălături veterinare, ioduri de uz farmaceutic, iodoform, alge roșii marine de uz medical, izotopi de uz medical, jalapă, pastă de joboba de uz medical (arbore fructifer meridional), lapte praf pentru copii mici, produse pentru distrugerea larvelor, apă de plumb, suplimente alimentare pe bază de lecitină, lecitină de uz medical, lipitori de uz medical, preparate pentru distrugerea păduchilor (pediculicide), preparate pe bază de var pentru uz farmaceutic, linimente (preparate farmaceutice lichide sau semisolide folosite pentru fricțiuni sau aplicații locale), suplimente alimentare pe bază de semințe de in, semințe de in de uz farmaceutic, făină de in de uz farmaceutic, suplimente alimentare pe bază de ulei de semințe de in, fire de uz medical, lemn dulce de uz farmaceutic, loțiuni de uz farmaceutic, loțiuni de uz veterinar, lupulină de uz farmaceutic, magnezie de uz farmaceutic, malț de uz farmaceutic, băuturi din lapte de malț de uz medical, scoarță de manglier de uz farmaceutic, lumânări pentru masaj de uz terapeutic, geluri de masaj de uz medical, preparate medicale pentru slăbire, loțiuni medicinale după-ras, furaj medicamentos, produse medicinale pentru curățarea dinților, șampoane uscate medicinale, picături pentru ochi medicinale, loțiuni de păr medicamentoase, șampoane medicinale, șampoane medicinale pentru animale de companie, săpunuri medicinale, tablete de uz farmaceutic, preparate de toaletă medicinale, pastă de dinți medicamentoasă, poțiuni medicinale, preparate medicinale pentru creșterea părului, ierburi medicinale, infuzii medicinale, nămoluri medicinale, uleiuri medicinale, rădăcini ale plantelor medicinale, ceai medicinal, truse medicale de voiaj, remedii contra constipației, remedii de uz dentar, medicamente de uz veterinar, apă de melisă pentru uz farmaceutic, mentol, alifie cu mercur, fermenți lactici (de uz farmaceutic), lactoză pentru uz farmaceutic, unsoare pentru muls, suplimente alimentare pe bază de minerale, săruri de ape minerale, ape minerale pentru uz medicinal, mentă de uz farmaceutic, moleschin de uz medical, hârtie cu insecticid contra moliiilor, preparate pentru combaterea moliiilor, ceară pentru mulaje dentare, apă de gură pentru uz medical, ruloari moxa pentru moxibustie, nămol pentru baie, muștar de uz farmaceutic, ulei de

muștar (de uz medical), sinapisme; scoarță de mirobolan de uz farmaceutic, narcotice, substanțe cu acțiune în bolile de nervi, gumă cu nicotină destinată utilizării ca sprijin în procesul renunțării la fumat, plasturi cu nicotină destinați utilizării ca ajutători pentru renunțarea la fumat, preparate nutraceutice de uz terapeutic sau medical, suplimente nutritive, substanțe nutritive pentru microorganisme, ulei de terebentină de uz farmaceutic, unguente de uz farmaceutic, opiate, opiu, opodeldoc (liniment), produse organoterapeutice, băi de oxigen, cilindri pentru oxigen, cu conținut, de uz medical, oxigen de uz medical, chiloți absorbantți pentru incontinență, chiloți igienici, hârtie pentru cataplasme cu muștar, paraziticide, pudră de perle pentru uz medicinal, pectină de uz farmaceutic, șampoane pediculicide, pepsine de uz farmaceutic, peptone de uz farmaceutic, lubrifianți sexuali personali, pesticide, vaselină rectificată de uz medical, produse farmaceutice pentru îngrijirea pielii, preparate farmaceutice pentru tratarea mătreaței, preparate pentru arsuri solare de uz farmaceutic, fenol de uz farmaceutic, fosfați de uz farmaceutic, preparate fitoterapeutice de uz medical, extracte vegetale de uz farmaceutic, otrăvuri, suplimente alimentare pe bază de polen, pomezi de uz medical, porțelan pentru proteze dentare, săruri de potasiu (de uz medical), cataplasme, pudră de cantaridă, seringi preumplute de uz medical, preparate pentru calozități, agenți pentru combaterea ciupericii de putregai uscat, produse chimice pentru distrugerea șoarecilor, preparate pentru reducerea activității sexuale, preparate pentru tratarea arsurilor, preparate cu oligoelemente pentru consum uman și animal, preparate pentru facilitarea erupției dinților, suplimente alimentare pe bază de propolis, propolis pentru uz farmaceutic, suplimente alimentare proteice, praf de piretru, quassia (lemn amar) de uz medical, quebracho de uz medical, substanțe radioactive de uz medical, chinchină de uz medical, substanțe de contrast radiologic pentru uz medical, radiu de uz medical, otravă pentru șobolani, hârtie de turnesol de uz medical, hârtie de turnesol de uz veterinar, remedii contra transpirației picioarelor, remedii contra transpirației, produse repulsive pentru câini, rădăcina de revent de uz farmaceutic, suplimente alimentare pe bază de lăptișor de matcă, lăptișor de matcă pentru uz farmaceutic; cauciuc de uz dentar, săruri pentru băi de ape minerale, sarsaparilla pentru uz medicinal, prosoape sanitare, tampoane pentru menstruație, bandaje scapulare de uz chirurgical, apă de mare pentru

băi medicinale, calmante, spermă pentru inseminarea artificială, medicamente seroterapeutice, seruri de uz medicinal, geluri pentru stimularea sexuală, produse sicative de uz medical, hidratantți pentru piele sub formă de produse de umplere dermică injectabile, pilule pentru slăbit, preparate pentru distrugerea limacșilor, săruri contra leșinului, ierburi de fumat de uz medical, săruri de sodiu de uz medical, produse sterilizate pentru soluri, soluții pentru lentile de contact, solvenți pentru îndepărtarea plasturilor, somnifere, amidon de uz dietetic sau farmaceutic, celule stem de uz medical, celule stem pentru uz veterinar, produse pentru sterilizare, steroizi, stricnină, substanțe astringente, zahăr de uz medical, sulfamide (medicamente), fitile de sulf (dezinfectante), produse antisolare (unguente contra arsurilor solare), supozitoare, pansamente chirurgicale, adezivi chirurgicali, implanturi chirurgicale formate din țesuturi vii, scutece de înot de unică folosință pentru bebeluși, scutece de înot pentru bebeluși, refolosibile, siropuri de uz farmaceutic, pilule pentru bronzat, materiale pentru plombarea dinților, tetrahydrocannabinol (thc) de uz medical, preparate terapeutice pentru baie, ape termale, timol de uz farmaceutic, tinctură de iod, tincturi de uz medical, șervețele impregnate cu loțiuni farmaceutice, țigarete fără tutun, de uz medical, tonice (medicamente), transplanturi (țesuturi vii), terebentină de uz farmaceutic, vaccinuri, spălături vaginale de uz medical, antihelmintice, produse vezicante, plasturi cu suplimente de vitamine, preparate cu vitamine, bureți vulnerari, creioane contra negilor, suplimente alimentare pe bază de germeni de grâu, suplimente dietetice cu proteine din zer, șervețele impregnate cu dezinfectante pentru igienă, suplimente alimentare pe bază de drojdie, drojdie de uz farmaceutic.

(531) CFE(9) 28.05.00.

(210) **052044**

(220) 11.08.2023

(730) **SMIRNOV Aleksandr Anatolevich, RU**

119121, g. Moscow, Smolenskaya-Sennaya pl., d. 27, str. 1A, kv. 74, Federația Rusă

(540)

СТОП-ЗУД

(511) NCL(12-2023)

05 - preparate farmaceutice, medicale și de uz veterinar, produse igienice pentru medicină, alimente și substanțe dietetice adaptate pentru uz medical sau veterinar, alimente pentru bebeluși, suplimente alimentare pentru oameni și animale, plasturi și materiale pentru pansamente, materiale pentru plombarea dinților și pentru mulaje dentare, dezinfectante, produse pentru distrugerea animalelor dăunătoare, fungicide, ierbicide; vată hidrofiliă, suplimente alimentare pe bază de pudră de acai, acaricide, acetați de uz farmaceutic, acizi de uz farmaceutic, preparate pentru tratarea acneei, aconitină, plasturi, benzi adezive pentru uz medical, produse pentru odorizarea aerului, adezivi pentru proteze dentare, adjuvanți pentru uz medical, produse pentru purificarea aerului, suplimente alimentare pe bază de albumină, alimente pe bază de albumină de uz medical, preparate albuminoase de uz medical, alcool medicinal, aldehide de uz farmaceutic, algicide, suplimente nutritive pe bază de alginat, alginat pentru uz farmaceutic, ioduri alcaline de uz farmaceutic, alcaloizi de uz medical, emulsie de migdale de uz farmaceutic, aliaje de metale prețioase de uz stomatologic, preparate din aloe vera pentru uz farmaceutic, acetat de aluminiu de uz farmaceutic, aminoacizi de uz medical, aminoacizi de uz veterinar, anestezice, analgezice, scoarță de angostura (arbori din america de sud de tip galipea officinalis sau cusparia trifoliata) de uz medical, produse pentru spălarea animalelor (insecticide), produse antiinflamatoare, produse antiurice, soluții antibacteriene pentru spălarea mâinilor, săpun antibacterian, antibiotice, produse anticriptogamice, pastile antioxidante, zgărzi antiparazitare pentru animale, produse antiparazitare, tampoane de vată antiseptice, antiseptice, pastile pentru suprimarea apetitului, preparate de uz medical pentru inhibarea apetitului, dezodorizante aromatice pentru toaletă, vată sterilă (aseptică), ceaiuri antiastmatice, preparate astringente de uz medical, scutece chiloței pentru bebeluși, otrăvuri bacteriene, preparate bacteriene (de uz medical sau veterinar), balsamuri de uz medical, preparate balsamice (de uz medical), bandaje pentru pansat, scoarțe de copac de uz farmaceutic, preparate pentru baie de uz medical, săruri de uz medical pentru baie, ceai de baie de uz terapeutic, bicarbonat de sodiu de uz farmaceutic, biocide, preparate biologice (de uz medical), preparate biologice (de uz veterinar), preparate pe bază de bismut pentru uz farmaceutic, culturi de țesuturi biologice pentru uz veterinar, subnitrat de bismut

(de uz farmaceutic); sânge pentru uz medical, plasmă sangvină, ciment de os pentru chirurgie și ortopedie, umpluturi pentru cavități osoase formate din țesuturi vii, bulion de cultură pentru bacteriologie, brățări impregnate cu produse pentru respingerea insectelor, suplimente alimentare din drojdie de bere, tampoane pentru alăptat, brom de uz farmaceutic, preparate bronhodilatatoare, inele pentru bătăturile de la picioare, produse derivate din procesarea cerealelor pentru uz dietetic sau medical, cașete pentru uz farmaceutic, catechu (extract de acacia catechu) de uz farmaceutic, calomel (fungicide), camfor de uz medical, ulei camforat de uz medical, canabidiol de uz medical, cannabis de uz medical, capsule pentru medicamente, capsule fabricate din polimeri pe bază de dendrimeri pentru produse farmaceutice, carbonil (antiparazitar), ulei de ricin de uz medical, suplimente dietetice pe bază de cazeină, produse pentru spălarea vitelor (insecticide), creioane caustice, produse caustice de uz farmaceutic, lemn de cedru folosit ca insectifug, esterii de celuloză de uz farmaceutic, ciment pentru copitele animalelor, cărbune de lemn (de uz farmaceutic), conductori chimici pentru electrozi de electrocardiograf, anticoncepționale (produse chimice), preparate chimice (de uz medical), preparate chimice (de uz farmaceutic), preparate chimice pentru diagnosticarea sarcinii, preparate chimice pentru tratarea bolilor care afectează plantele cerealiere, produse chimice pentru tratarea bolilor viței-de-vie, produse chimice pentru tratarea manei, produse chimice pentru tratamentul filoxerei, preparate chimice (de uz veterinar), reactivi chimici de uz medical sau veterinar, produse chimico-farmaceutice; gumă de mestecat de uz medical, produse contra degerăturilor, chinolină de uz medical, clorofom, cocaină de uz medical, ulei din ficat de cod, colagen de uz medical, colodiu de uz farmaceutic, picături pentru ochi, comprese, scoarță de condurango, de uz medical, preparate pentru curățarea lentilelor de contact, bureți contraceptivi, spray-uri refrigerante pentru uz medical, soluții contra bătăturilor, vată de uz medicinal, bețișoare cu vată pentru uz medical, tartru de uz farmaceutic, creozot de uz farmaceutic, scoarță de croton, zahăr candel cristalizat de uz medical, culturi de microorganisme de uz medical sau veterinar, curara, decocturi de uz farmaceutic, abrazivi de uz dentar, amalgam dentar, amalgame dentare din aur, cimenturi dentare, ceară dentară, lacuri dentare, dezodorizante pentru îmbrăcăminte sau materiale textile, deodorante, altele decât cele de uz

personal sau de uz veterinar, dezodorizante pentru litiere, laxative, detergenți (detersivi) de uz medical, pâine pentru diabetici, adaptată în scopuri medicale, reactivi biomarkeri de diagnostic pentru uz medical, preparate de diagnosticare, preparate de diagnosticare pentru uz veterinar, benzi de diagnostic pentru testarea laptelui matern, de uz medical, saltele de înfășat bebeluși, de unică folosință, scutece igienice pentru incontinență, diastaze de uz medical, scutece pentru animale de companie, fibre dietetice, suplimente alimentare cu efect cosmetic, băuturi dietetice de uz medical, digestive de uz farmaceutic, digitalină, ulei eteric de mărar de uz medical, săpunuri dezinfectante, dezinfectante pentru WC-uri chimice; dezinfectante folosite pentru igienă, protecție absorbantă pentru cuștile animalelor de companie, produse pentru spălarea câinilor (insecticide), preparate de uz medical pentru spălături, pansamente de uz medical, droguri de uz medical, elixiruri (preparate farmaceutice), suplimente alimentare pe bază de enzime, preparate enzimatice (de uz medical), preparate enzimatice (de uz veterinar), enzime de uz medical, enzime de uz veterinar, corn de secară de uz farmaceutic, esterii de uz farmaceutic, eterii de uz farmaceutic, eucaliptol de uz farmaceutic, eucalipt de uz farmaceutic, extracte de hamei de uz farmaceutic, bandaje de uz medical pentru ochi, antipiretice, anason de uz medical, fermenți de uz farmaceutic, truse portabile de medicamente, făină de pește pentru uz farmaceutic, făină de uz farmaceutic, floare de pucioasă de uz farmaceutic, hârtie pentru prins muște, preparate pentru omorât muște, clei pentru prins muște, formaldehidă de uz farmaceutic, alimente uscate prin înghețare adaptate pentru uz medical, carne uscată prin înghețare adaptată pentru uz medical, unguent antidegerături de uz farmaceutic, bețișoare fumigante, produse pentru fumigație, de uz medical, acid galic de uz farmaceutic, gume-gutta de uz medical, gaz de uz medical, tifon pentru pansamente, gelatină pentru uz, gențiană de uz farmaceutic, suplimente alimentare pe bază de glucoză, glucoză de uz medical, glicerofosfați, grăsimi de uz medical, grăsimi de uz veterinar, gaiacol de uz farmaceutic, gumă de uz medical, balsam de gurjun (gurgu, gurgum sau gurgum) de uz medical, hematogen, hemoglobină, produse antihemoroidale, creioane hemostatice, stickuri contra durerilor de cap, extracte din plante de uz medical, ceaiuri din plante pentru uz medicinal, alimente omogenizate adaptate pentru uz medical, hormoni de uz medical,

hidrastină, hidrastinină, cloral hidrat de uz farmaceutic, apă oxigenată de uz medical, preparate imunostimulatoare; compoziții pentru sugari, fillere dermice injectabile, substanțe rășinoase insectifuge, șampoane insecticide pentru animale, insectifuge, insecticide, soluții insecticide pentru spălături veterinare, ioduri de uz farmaceutic, iodoform, alge roșii marine de uz medical, izotopi de uz medical, jalapă, pastă de joboba de uz medical (arbore fructifer meridional), lapte praf pentru copii mici, produse pentru distrugerea larvelor, apă de plumb, suplimente alimentare pe bază de lecitină, lecitină de uz medical, lipitori de uz medical, preparate pentru distrugerea păduchilor (pediculicide), preparate pe bază de var pentru uz farmaceutic, linimente (preparate farmaceutice lichide sau semisolide folosite pentru fricțiuni sau aplicații locale), suplimente alimentare pe bază de semințe de in, semințe de in de uz farmaceutic, făină de in de uz farmaceutic, suplimente alimentare pe bază de ulei de semințe de in, fire de uz medical, lemn dulce de uz farmaceutic, loțiuni de uz farmaceutic, loțiuni de uz veterinar, lupulină de uz farmaceutic, magnezie de uz farmaceutic, malț de uz farmaceutic, băuturi din lapte de malț de uz medical, scoarță de manglier de uz farmaceutic, lumânări pentru masaj de uz terapeutic, geluri de masaj de uz medical, preparate medicale pentru slăbire, loțiuni medicinale după-ras, furaj medicamentos, produse medicinale pentru curățarea dinților, șampoane uscate medicinale, picături pentru ochi medicinale, loțiuni de păr medicamentoase, șampoane medicinale, șampoane medicinale pentru animale de companie, săpunuri medicinale, tablete de uz farmaceutic, preparate de toaletă medicinale, pastă de dinți medicamentoasă, poțiuni medicinale, preparate medicinale pentru creșterea părului, ierburi medicinale, infuzii medicinale, nămoluri medicinale, uleiuri medicinale, rădăcini ale plantelor medicinale, ceai medicinal, truse medicale de voiaj, remedii contra constipației, remedii de uz dentar, medicamente de uz veterinar, apă de melisă pentru uz farmaceutic, mentol, alifie cu mercur, fermenți lactici (de uz farmaceutic), lactoză pentru uz farmaceutic, unsoare pentru muls, suplimente alimentare pe bază de minerale, săruri de ape minerale, ape minerale pentru uz medicinal, mentă de uz farmaceutic, moleschin de uz medical, hârtie cu insecticid contra moliiilor, preparate pentru combaterea moliiilor, ceară pentru mulaje dentare, apă de gură pentru uz medical, ruloari moxa pentru moxibustie, nămol pentru baie, muștar de uz farmaceutic, ulei de

muștar (de uz medical), sinapisme; scoarță de mirobolan de uz farmaceutic, narcotice, substanțe cu acțiune în bolile de nervi, gumă cu nicotină destinată utilizării ca sprijin în procesul renunțării la fumat, plasturi cu nicotină destinați utilizării ca ajutători pentru renunțarea la fumat, preparate nutraceutice de uz terapeutic sau medical, suplimente nutritive, substanțe nutritive pentru microorganisme, ulei de terebentină de uz farmaceutic, unguente de uz farmaceutic, opiate, opiu, opodeldoc (liniment), produse organoterapeutice, băi de oxigen, cilindri pentru oxigen, cu conținut, de uz medical, oxigen de uz medical, chiloți absorbantți pentru incontinență, chiloți igienici, hârtie pentru cataplasme cu muștar, paraziticide, pudră de perle pentru uz medicinal, pectină de uz farmaceutic, șampoane pediculicide, pepsine de uz farmaceutic, peptone de uz farmaceutic, lubrifiantți sexuali personali, pesticide, vaselină rectificată de uz medical, produse farmaceutice pentru îngrijirea pielii, preparate farmaceutice pentru tratarea mătreței, preparate pentru arsuri solare de uz farmaceutic, fenol de uz farmaceutic, fosfați de uz farmaceutic, preparate fitoterapeutice de uz medical, extracte vegetale de uz farmaceutic, otrăvuri, suplimente alimentare pe bază de polen, pomezi de uz medical, porțelan pentru proteze dentare, săruri de potasiu (de uz medical), cataplasme, pudră de cantaridă, seringi preumplute de uz medical, preparate pentru calozități, agenți pentru combaterea ciupercii de putregai uscat, produse chimice pentru distrugerea șoarecilor, preparate pentru reducerea activității sexuale, preparate pentru tratarea arsurilor, preparate cu oligoelemente pentru consum uman și animal, preparate pentru facilitarea erupției dinților, suplimente alimentare pe bază de propolis, propolis pentru uz farmaceutic, suplimente alimentare proteice, praf de piretru, quassia (lemn amar) de uz medical, quebracho de uz medical, substanțe radioactive de uz medical, chinchină de uz medical, substanțe de contrast radiologic pentru uz medical, radiu de uz medical, otravă pentru șobolani, hârtie de turnesol de uz medical, hârtie de turnesol de uz veterinar, remedii contra transpirației picioarelor, remedii contra transpirației, produse repulsive pentru câini, rădăcina de revent de uz farmaceutic, suplimente alimentare pe bază de lăptișor de matcă, lăptișor de matcă pentru uz farmaceutic; cauciuc de uz dentar, săruri pentru băi de ape minerale, sarsaparilla pentru uz medicinal, prosoape sanitare, tampoane pentru menstruație, bandaje scapulare de uz chirurgical, apă de mare pentru

băi medicinale, calmante, spermă pentru inseminarea artificială, medicamente seroterapeutice, seruri de uz medicinal, geluri pentru stimularea sexuală, produse sicative de uz medical, hidratantți pentru piele sub formă de produse de umplere dermică injectabile, pilule pentru slăbit, preparate pentru distrugerea limacșilor, săruri contra leșinului, ierburi de fumat de uz medical, săruri de sodiu de uz medical, produse sterilizante pentru soluri, soluții pentru lentile de contact, solvenți pentru îndepărtarea plasturilor, somnifere, amidon de uz dietetic sau farmaceutic, celule stem de uz medical, celule stem pentru uz veterinar, produse pentru sterilizare, steroizi, stricnină, substanțe astringente, zahăr de uz medical, sulfamide (medicamente), fitile de sulf (dezinfectante), produse antisolare (unguente contra arsurilor solare), supozitoare, pansamente chirurgicale, adezivi chirurgicali, implanturi chirurgicale formate din țesuturi vii, scutece de înot de unică folosință pentru bebeluși, scutece de înot pentru bebeluși, refofosibile, siropuri de uz farmaceutic, pilule pentru bronzat, materiale pentru plombarea dinților, tetrahydrocannabinol (thc) de uz medical, preparate terapeutice pentru baie, ape termale, timol de uz farmaceutic, tinctură de iod, tincturi de uz medical, șervețele impregnate cu loțiuni farmaceutice, țigarete fără tutun, de uz medical, tonice (medicamente), transplanturi (țesuturi vii), terebentină de uz farmaceutic, vaccinuri, spălături vaginale de uz medical, antihelmintice, produse vezicante, plasturi cu suplimente de vitamine, preparate cu vitamine, bureți vulnerări, creioane contra negilor, suplimente alimentare pe bază de germe de grâu, suplimente dietetice cu proteine din zer, șervețele impregnate cu dezinfectante pentru igienă, suplimente alimentare pe bază de drojdie, drojdie de uz farmaceutic.

(531) CFE(9) 28.05.00.

(210) **052045**

(220) 11.08.2023

(730) **SMIRNOV Aleksandr Anatolevich, RU**

119121, g. Moscow, Smolenskaya-Sennaya pl., d. 27, str. 1A, kv. 74, Federația Rusă

(540)

ДАНА

(511) NCL(12-2023)

03 - cosmetice și produse de toaletă nemedicinale, produse nemedicinale pentru curățarea dinților, produse de parfumerie, uleiuri esențiale, preparate pentru albit și alte substanțe pentru spălat, preparate pentru curățare, lustruire, degresare și șlefuire, hârtie cu șmirghel, abrazivi, adezivi pentru fixarea genelor false, adezivi pentru fixarea meșelor, adezivi pentru uz cosmetic, bețișoare parfumate pentru înprospătarea aerului, loțiune după bărbierit, lapte de migdale de uz cosmetic, preparate odorizante pentru înprospătarea aerului, ulei de migdale, săpun de migdale, preparate din aloe vera pentru uz cosmetic, pietre de alaun (astringente), ambră (parfumerie), săpunuri antiperspirante, amoniac (alcalii volatile) utilizat ca detergent, produse de toaletă antiperspirante, șervețele antistatice pentru uscător, produse antistatice de uz menajer, aromatizanți (uleiuri esențiale), produse astringente de uz cosmetic, esență de badian, șervețele umede pentru îngrijirea bebelușului impregnate cu preparate de curățat, balsamuri, altele decât cele de uz medicinal, basma (vopsea cosmetică), preparate cosmetice pentru baie (nu de uz medical), săruri pentru baie, altele decât cele pentru uz medical, ceai de baie de uz cosmetic, vopsele pentru barbă, măști de frumusețe, esență de bergamotă, decoloranți de uz cosmetic, preparate pentru înălbire (decoloranți) de uz casnic, săruri pentru înălbire, sodă pentru albire, sclipici pentru corp, vopsele de corp (produse cosmetice), preparate de înprospătare a respirației pentru igiena personală, spray-uri pentru înprospătarea respirației, benzi pentru înprospătarea respirației, arome pentru prăjituri (uleiuri esențiale), săpunuri, aer presurizat, în recipiente pulverizatoare, pentru curățare și desprăfuire, carburi metalice (abrazive), preparate chimice de curățare pentru uz casnic, cretă pentru curățare, produse de curățare pentru igiena personală intimă, nemedicinale, lapte de curățare de uz cosmetic, pânză îmbibată cu detergent, pentru curățat, ceară utilizată în cizmărie, preparate pe bază de colagen de uz cosmetic, coloranți pentru toaletă, șervețele antitransfer de culoare, produse chimice de uz casnic pentru redarea strălucirii culorilor (spălarea rufelor), preparate pentru decolorare, spray-uri de răcorire pentru uz cosmetic, corindon (abraziv), creme cosmetice, coloranți cosmetici, creioane pentru sprâncene, preparate cosmetice pen-

tru baie, produse cosmetice pentru gene, produse cosmetice pentru îngrijirea pielii, preparate cosmetice pentru slăbire; ștampile cosmetice umplute, cosmetice, produse cosmetice pentru animale, cosmetice pentru copii, bețișoare de bumbac pentru uz cosmetic, șervețele din bumbac impregnate cu preparate demachiante, creme pentru articole din piele, motive decorative autocolante de uz cosmetic, geluri pentru albirea dinților, produse de degresare, altele decât cele folosite în procesele de fabricație, preparate pentru lustruirea protezelor dentare, săpunuri deodorant, deodorante pentru oameni sau pentru animale, deodorante pentru animale de companie, produse pentru depilat, ceară pentru epilat, preparate detartrante de uz casnic, pastile de detergent pentru mașini de cafea, diamantină (abraziv), detergenti, alții decât cei folosiți în timpul proceselor de fabricație și decât cei de uz medical, măști de unică folosință încălzite cu vapori, nu de uz medical, benzi pentru efect de pleoapă dublă, preparate de duș pentru igiena personală sau folosite ca deodorant (produse de toaletă), pansamente pentru reconstrucția unghiilor, șampoane uscate, agenți de uscare pentru mașini de spălat vase, preparate de curățare uscată, apă de colonie, șmirghel, pânză de șmirghel, creme pe bază de uleiuri esențiale pentru aromaterapie, uleiuri esențiale pentru aromaterapie, uleiuri esențiale de cedru, esențe eterice, uleiuri esențiale de lămâie, soluții pentru spălături oculare, care nu sunt de uz medical, extracte de flori (parfumerie), produse cosmetice pentru sprâncene, balsamuri pentru rufe, gene false, unghii false, arome pentru băuturi (uleiuri esențiale), ceară de parchet, decapanți pentru ceară de pardoseli (preparate pentru curățare), produse aromatizante pentru alimente, sub formă de uleiuri esențiale, produse pentru fumigație (parfumuri), uleiuri de gaultheria, ocluzoare cu gel pentru ochi de uz cosmetic, geraniol, pânză de sticlă (pânză abrazivă), grăsimi de uz cosmetic, balsamuri pentru păr, vopsele pentru păr, loțiuni capilare, fixative pentru păr, preparate pentru îndreptarea părului, preparate pentru ondularea părului, henna (vopsea cosmetică), heliotropină, extracte din plante de uz cosmetic, perhidrol de uz cosmetic, bețișoare parfumate, iononă (parfumerie), apă de javel, bețișoare de tămâie, preparate pentru îndepărtarea lacului, bile de spălat rufe care conțin detergent de rufe, înălbitor pentru rufe,

sineală, produse pentru a da luciu rufelor, preparate pentru spălare, produse pentru înmuierea rufelor, ulei de lavandă, preparate pentru albirea articolelor din piele, produse pentru conservarea pieilor (ceruiri), luciu de buze, etuiuri pentru ruj, ruj de buze, vopsea de corp din latex lichid de uz cosmetic, loțiuni de uz cosmetic, farduri, palete pentru machiaj care conțin produse cosmetice, pudră pentru față, rimel, produse de demachiere, apă micelară, geluri de masaj, altele decât cele de uz medicinal, esență de mentă (ulei esențial), mentă pentru parfumerie, ceară pentru mustață, apă de gură, nu pentru uz medical, mosc (parfumerie), abțibilduri pentru decorarea unghiilor, preparate pentru îngrijirea unghiilor, scilpici pentru unghii, oă de unghii, produse pentru îndepărtarea ojelor de unghii, produse neutralizante pentru ondulație permanentă, lichide antiderapante pentru dușumele, ceară antiderapantă pentru dușumele, ulei de terebentină pentru degresare, uleiuri de curățare, uleiuri de uz cosmetic, uleiuri pentru parfumuri și esențe, uleiuri pentru toaleta personală, paste pentru curărea de ascuțit brice, vaselină rectificată, de uz cosmetic, preparate fitocosmetice, ceruri de parchet și mobile, creme de lustruit, hârtie de lustruit, pietre abrazive, alifii de uz cosmetic, potpuriuri parfumate, preparate pentru curățarea protezelor dentare, produse pentru desfundarea țevilor de scurgere, produse pentru a conferi luciu frunzelor, piatră ponce, scoarță de quillaja pentru spălare, ulei de trandafiri, produse pentru îndepărtarea ruginii, săculețe pentru parfumarea lenjeriei, safrol, apă parfumată, lemn parfumat, decapanți, seruri de uz cosmetic, șampoane pentru animale (preparate de toaletă nemedicinale), șampoane pentru animalele de companie (preparate de toaletă nemedicinale), produse pentru bărbierit, șampoane, săpun pentru bărbierit, măști șervețel de uz cosmetic, produse pentru conferirea luciului (produse de lustruire), cremă pentru pantofi, ceară pentru pantofi, carbură de siliciu (abraziv), hidratantși pentru piele, de uz cosmetic, cremă pentru albirea pielii, produse pentru netezire (apret), săpunuri pentru redarea strălucirii textilelor, săpun antiperspirant pentru picioare, sodă caustic, substanțe pentru îndepărtarea petelor, apret, amidon pentru strălucirea rufelor, produse pentru bronzare (cosmetice), produse de protecție solară, ceară utilizată în croitorie, creioane pentru albirea dinților, pudră de talc pentru toaletă, terpen

(uleiuri esențiale), benzi de albire a dinților, șervețele impregnate cu loțiuni cosmetic, șervețele impregnate cu preparate pentru demachiere, tonice pentru uz cosmetic, paste de dinți, piatră de diatomit pentru lustruit, terebentină folosită la degresare, soluții pentru spălături vaginale, pentru igienă intimă sau odorizare, cenuși vulcanice pentru curățare, produse pentru curățarea tapetelor, sodă cristalizată, pentru curățare, ceară pentru parchet, ceară de topit (preparate pentru parfumare), lapte de var, lichide pentru spălarea parbrizelor;

- 05 - preparate farmaceutice, medicale și de uz veterinar, produse igienice pentru medicină, alimente și substanțe dietetice adaptate pentru uz medical sau veterinar, alimente pentru bebeluși, suplimente alimentare pentru oameni și animale, plasturi și materiale pentru pansamente, materiale pentru plombarea dinților și pentru mulaje dentare, dezinfectante, produse pentru distrugerea animalelor dăunătoare, fungicide, ierbicide; vată hidrofila, suplimente alimentare pe bază de pudră de acai, acaricide, acetatși de uz farmaceutic, acizi de uz farmaceutic, preparate pentru tratarea acneei, aconitină, plasturi, benzi adezive pentru uz medical, produse pentru odorizarea aerului, adezivi pentru proteze dentare, adjuvanți pentru uz medical, produse pentru purificarea aerului, suplimente alimentare pe bază de albumină, alimente pe bază de albumină de uz medical, preparate albuminoase de uz medical, alcool medicinal, aldehide de uz farmaceutic, algicide, suplimente nutritive pe bază de alginat, alginat pentru uz farmaceutic, ioduri alcaline (de uz farmaceutic), alcaloizi de uz medical, emulsie de migdale de uz farmaceutic, aliaje de metale prețioase de uz stomatologic, preparate din aloe vera pentru uz farmaceutic, acetat de aluminiu (de uz farmaceutic), aminoacizi de uz medical, aminoacizi de uz veterinar, anestezice, analgezice, scoarță de angostura (arbori din america de sud de tip galipea officinalis sau cusparia trifoliata) de uz medical, produse pentru spălarea animalelor (insecticide), produse antiinflamatoare, produse antiurice, soluții antibacteriene pentru spălarea mâinilor, săpun antibacterian, antibiotice, produse anticriptogamice, pastile antioxidante, zgărzi antiparazitare pentru animale, produse antiparazitare, tampoane de vată antiseptice, antiseptice, pastile pentru suprimarea apetitului, preparate de uz medical pentru inhibarea apetitului, dezodorizante aro-

matice pentru toaletă, vată sterilă (aseptică), ceaiuri antiastmatice, preparate astringente de uz medical, scutece chiloței pentru bebeluși, otrăvuri bacteriene, preparate bacteriene (de uz medical sau veterinar), balsamuri de uz medical, preparate balsamice (de uz medical), bandaje pentru pansat, scoarțe de copac de uz farmaceutic, preparate pentru baie de uz medical, săruri de uz medical pentru baie, ceai de baie de uz terapeutic, bicarbonat de sodiu de uz farmaceutic, biocide, preparate biologice (de uz medical), preparate biologice (de uz veterinar), preparate pe bază de bismut pentru uz farmaceutic, culturi de țesuturi biologice pentru uz veterinar, subnitrat de bismut (de uz farmaceutic), sânge pentru uz medical, plasmă sangvină, ciment de os pentru chirurgie și ortopedie, umpluturi pentru cavități osoase formate din țesuturi vii, bulion de cultură pentru bacteriologie, brățări impregnate cu produse pentru respingerea insectelor, suplimente alimentare din drojdie de bere, tampoane pentru alăptat, brom de uz farmaceutic, preparate bronhodilatatoare; inele pentru bătăturile de la picioare, produse derivate din procesarea cerealelor pentru uz dietetic sau medical, cașete pentru uz farmaceutic, catechu (extract de acacia catechu) de uz farmaceutic, calomel (fungicide), camfor de uz medical, ulei camforat de uz medical, canabidiol de uz medical, cannabis de uz medical, capsule pentru medicamente, capsule fabricate din polimeri pe bază de dendrimeri pentru produse farmaceutice, carbonil (antiparazitar), ulei de ricin de uz medical, suplimente dietetice pe bază de cazeină, produse pentru spălarea vitelor (insecticide), creioane caustic, produse caustice de uz farmaceutic, lemn de cedru folosit ca insectifug, esteri de celuloză de uz farmaceutic, ciment pentru copitele animalelor, cărbune de lemn (de uz farmaceutic), conductori chimici pentru electrozi de electrocardiograf, anticoncepționale (produse chimice), preparate chimice (de uz medical), preparate chimice (de uz farmaceutic), preparate chimice pentru diagnosticarea sarcinii, preparate chimice pentru tratarea bolilor care afectează plantele cerealiere, produse chimice pentru tratarea bolilor viței-de-vie, produse chimice pentru tratarea manei, produse chimice pentru tratamentul filoxerei, preparate chimice (de uz veterinar), reactivi chimici de uz medical sau veterinar, produse chimico-farmaceutice, gumă de mestecat de uz medical, produse contra degerăturilor, chino-

lină de uz medical, cloroform, cocaină de uz medical, ulei din ficat de cod, colagen de uz medical, colodiu de uz farmaceutic, picături pentru ochi, comprese, scoarță de condurango de uz medical, preparate pentru curățarea lentilelor de contact, bureți contraceptivi, spray-uri refrigerante pentru uz medical, soluții contra bătăturilor, vată de uz medicinal, bețișoare cu vată pentru uz medical, tartru de uz farmaceutic, creozot de uz farmaceutic, scoarță de croton, zahăr candel cristalizat de uz medical, culturi de microorganisme de uz medical sau veterinar, curara, decocturi de uz farmaceutic, abrazivi de uz dentar, amalgam dentar, amalgame dentare din aur, cimenturi dentare, ceară dentară, lacuri dentare, dezodorizante pentru îmbrăcăminte sau materiale textile, deodorante, altele decât cele de uz personal sau de uz veterinar, dezodorizante pentru litiere, laxative, detergenți (detersivi) de uz medical, pâine pentru diabetici, adaptată în scopuri medicale, reactivi biomarkeri de diagnostic pentru uz medical, preparate de diagnosticare, preparate de diagnosticare pentru uz veterinar, benzi de diagnostic pentru testarea laptelui matern, de uz medical, saltele de înfășat bebeluși, de unică folosință, scutece igienice pentru incontinență, diastaze de uz medical, scutece pentru animale de companie, fibre dietetice, suplimente alimentare cu efect cosmetic, băuturi dietetice de uz medical, digestive de uz farmaceutic, digitalină, ulei eteric de mărar de uz medical, săpunuri dezinfectante, dezinfectante pentru WC-uri chimice; dezinfectante folosite pentru igienă, protecție absorbantă pentru cuștile animalelor de companie, produse pentru spălarea câinilor (insecticide), preparate de uz medical pentru spălături, pansamente de uz medical, droguri de uz medical, elixire (preparate farmaceutice), suplimente alimentare pe bază de enzime, preparate enzimatic (de uz medical), preparate enzimatic (de uz veterinar), enzime de uz medical, enzime de uz veterinar, corn de seară de uz farmaceutic, esteri de uz farmaceutic, eteri de uz farmaceutic, eucaliptol de uz farmaceutic, eucalipt de uz farmaceutic, extracte de hamei de uz farmaceutic, bandaje de uz medical pentru ochi, antipiretice, anason de uz medical, fermenți de uz farmaceutic, truse portabile de medicamente, făină de pește pentru uz farmaceutic, făină de uz farmaceutic, floare de pucioasă de uz farmaceutic, hârtie pentru prins muște, preparate pentru omorât muște,

clei pentru prins muște, formaldehidă de uz farmaceutic, alimente uscate prin înghețare adaptate pentru uz medical, carne uscată prin înghețare adaptată pentru uz medical, unguent antidegerături de uz farmaceutic, bețișoare fumigante, produse pentru fumigație, de uz medical, acid galic de uz farmaceutic, gume-gutta de uz medical, gaz de uz medical, tifon pentru pansamente, gelatină pentru uz, gențiană de uz farmaceutic, suplimente alimentare pe bază de glucoză, glucoză de uz medical, glicerofosfați, grăsimi de uz medical, grăsimi de uz veterinar, gaicol de uz farmaceutic, gumă de uz medical, balsam de gurjun (gurgu, gurgum sau gurgum) de uz medical, hematogen, hemoglobină, produse antihemoroidale, creioane hemostatice, stickuri contra durerilor de cap, extracte din plante de uz medical, ceaiuri din plante pentru uz medicinal, alimente omogenizate adaptate pentru uz medical, hormoni de uz medical, hidrastină, hidrastinină, cloral hidrat de uz farmaceutic, apă oxigenată de uz medical, preparate imunostimulatoare, compoziții pentru sugari, fillere dermice injectabile, substanțe rășinoase insectifuge, șampoane insecticide pentru animale, insectifuge, insecticide, soluții insecticide pentru spălături veterinare, ioduri de uz farmaceutic, iodoform, alge roșii marine de uz medical, izotopi de uz medical, jalapă, pastă de joboba de uz medical (arbore fructifer meridional), lapte praf pentru copii mici, produse pentru distrugerea larvelor, apă de plumb, suplimente alimentare pe bază de lecitină, lecitină de uz medical, lipitori de uz medical, preparate pentru distrugerea păduchilor (pediculicide), preparate pe bază de var pentru uz farmaceutic, linimente (preparate farmaceutice lichide sau semisolide folosite pentru fricțiuni sau aplicații locale), suplimente alimentare pe bază de semințe de in, semințe de in de uz farmaceutic, făină de in de uz farmaceutic, suplimente alimentare pe bază de ulei de semințe de in, fire de uz medical, lemn dulce de uz farmaceutic, loțiuni de uz farmaceutic, loțiuni de uz veterinar, lupulină de uz farmaceutic, magnezie de uz farmaceutic, malț de uz farmaceutic, băuturi din lapte de malț de uz medical, scoarță de manglier de uz farmaceutic, lumânări pentru masaj de uz terapeutic, geluri de masaj de uz medical, preparate medicale pentru slăbire, loțiuni medicinale după-ras, furaj medicamentos, produse medicinale pentru curățarea dinților, șampoane uscate medicinale, picături pentru ochi

medicinale, loțiuni de păr medicamentoase, șampoane medicinale, șampoane medicinale pentru animale de companie, săpunuri medicinale, tablete de uz farmaceutic, preparate de toaletă medicinale, pastă de dinți medicamentoasă, poțiuni medicinale, preparate medicinale pentru creșterea părului, ierburi medicinale, infuzii medicinale, nămoluri medicinale, uleiuri medicinale, rădăcini ale plantelor medicinale, ceai medicinal, truse medicale de voiaj, remedii contra constipației, remedii de uz dentar, medicamente de uz veterinar, apă de melisă pentru uz farmaceutic, mentol, alifie cu mercur, fermenți lactici (de uz farmaceutic), lactoză pentru uz farmaceutic, unsoare pentru mulș, suplimente alimentare pe bază de minerale, săruri de ape minerale, ape minerale pentru uz medicinal, mentă de uz farmaceutic, moleschin de uz medical, hârtie cu insecticid contra moliiilor, preparate pentru combaterea moliiilor, ceară pentru mulaje dentare, apă de gură pentru uz medical, rulouri moxa pentru moxibustie, nămol pentru baie, muștar de uz farmaceutic, ulei de muștar (de uz medical), sinapisme, scoarță de mirobolan de uz farmaceutic, narcotice, substanțe cu acțiune în bolile de nervi, gumă cu nicotină destinată utilizării ca sprijin în procesul renunțării la fumat, plasturi cu nicotină destinați utilizării ca ajutători pentru renunțarea la fumat, preparate nutriceutice de uz terapeutic sau medical, suplimente nutritive, substanțe nutritive pentru microorganisme, ulei de terebentină de uz farmaceutic, unguente de uz farmaceutic, opiate, opiu, opodeldoc (liniment), produse organoterapeutice, băi de oxigen; cilindri pentru oxigen, cu conținut, de uz medical, oxigen de uz medical, chiloți absorbantți pentru incontinență, chiloți igienici, hârtie pentru cataplasme cu muștar, paraziticide, pudră de perle pentru uz medicinal, pectină de uz farmaceutic, șampoane pediculicide, pepsine de uz farmaceutic, peptone de uz farmaceutic, lubrifianti sexuali personali, pesticide, vaselină rectificată de uz medical, produse farmaceutice pentru îngrijirea pielii, preparate farmaceutice pentru tratarea mătreței, preparate pentru arsuri solare de uz farmaceutic, fenol de uz farmaceutic, fosfați de uz farmaceutic, preparate fitoterapeutice de uz medical, extracte vegetale de uz farmaceutic, otrăvuri, suplimente alimentare pe bază de polen, pomezi de uz medical, porțelan pentru proteze dentare, săruri de potasiu (de uz medical), cataplasme, pudră de cantaridă, seringi pre-

umplute de uz medical, preparate pentru calozități, agenți pentru combaterea ciupercii de putregai uscat, produse chimice pentru distrugerea șoarecilor, preparate pentru reducerea activității sexuale, preparate pentru tratarea arsurilor, preparate cu oligoelemente pentru consum uman și animal, preparate pentru facilitarea erupției dinților, suplimente alimentare pe bază de propolis, propolis pentru uz farmaceutic, suplimente alimentare proteice, praf de piretru, quassia (lemn amar) de uz medical, quebracho de uz medical, substanțe radioactive de uz medical, chinchină de uz medical, substanțe de contrast radiologic pentru uz medical, radiu de uz medical, otravă pentru șobolani, hârtie de turnesol de uz medical, hârtie de turnesol de uz veterinar, remedii contra transpirației picioarelor, remedii contra transpirației, produse repulsive pentru câini, rădăcina de revent de uz farmaceutic, suplimente alimentare pe bază de lăptișor de matcă, lăptișor de matcă pentru uz farmaceutic, cauciuc de uz dentar; săruri pentru băi de ape minerale, sarsaparilla pentru uz medicinal, prosoape sanitare, tampoane pentru menstruație, bandaje scapulare de uz chirurgical, apă de mare pentru băi medicinale, calmante, spermă pentru inseminarea artificială, medicamente seroterapeutice, seruri de uz medicinal, geluri pentru stimularea sexuală, produse sicative de uz medical, hidrataanți pentru piele sub formă de produse de umplere dermică injectabile, pilule pentru slăbit, preparate pentru distrugerea limacșilor, săruri contra leșinului, ierburi de fumat de uz medical, săruri de sodiu de uz medical, produse sterilizate pentru soluri, soluții pentru lentile de contact, solvenți pentru îndepărtarea plasturilor, somnifere, amidon de uz dietetic sau farmaceutic, celule stem de uz medical, celule stem pentru uz veterinar, produse pentru sterilizare, steroizi, stricnină, substanțe astringente, zahăr de uz medical, sulfamide (medicamente), fitile de sulf (dezinfectante), produse antisolare (unguente contra arsurilor solare), supozitoare, pansamente chirurgicale, adezivi chirurgicali, implanturi chirurgicale formate din țesuturi vii, scutece de înot de unică folosință pentru bebeluși, scutece de înot pentru bebeluși, refolosibile, siropuri de uz farmaceutic, pilule pentru bronzat, materiale pentru plombarea dinților, tetrahydrocannabinol (thc) de uz medical, preparate terapeutice pentru baie, ape termale, timol de uz farmaceutic, tinctură de iod, tincturi de uz

medical, șervețele impregnate cu loțiuni farmaceutice, țigarete fără tutun, de uz medical, tonice (medicamente), transplanturi (țesuturi vii), terebentină de uz farmaceutic, vaccinuri, spălături vaginale de uz medical, antihelmintice, produse vezicante, plasturi cu suplimente de vitamine, preparate cu vitamine, bureți vulnerări, creioane contra negilor, suplimente alimentare pe bază de germe de grâu, suplimente dietetice cu proteine din zer, șervețele impregnate cu dezinfectante pentru igienă, suplimente alimentare pe bază de drojdie, drojdie de uz farmaceutic.

(531) CFE(9) 28.05.00.

(210) **052046**

(220) 11.08.2023

(730) **SMIRNOV Aleksandr Anatolevich, RU**

119121, g. Moscow, Smolenskaya-Sennaya pl., d. 27, str. 1A, kv. 74, Federația Rusă

(540)

ФЛУНИДЖЕКТ

(511) NCL(12-2023)

03 - cosmetice și produse de toaletă nemedicinale, produse nemedicinale pentru curățarea dinților, produse de parfumerie, uleiuri esențiale, preparate pentru albit și alte substanțe pentru spălat, preparate pentru curățare, lustruire, degresare și șlefuire, hârtie cu șmirghel, abrazivi, adezivi pentru fixarea genelor false, adezivi pentru fixarea meșelor, adezivi pentru uz cosmetic, bețișoare parfumate pentru împăspătarea aerului, loțiuni după bărbierit, lapte de migdale de uz cosmetic, preparate odorizante pentru împăspătarea aerului, ulei de migdale, săpun de migdale, preparate din aloe vera pentru uz cosmetic, pietre de alaun (astringente), ambră (parfumerie), săpunuri antiperspirante, amoniac (alcalii volatile) utilizat ca detergent, produse de toaletă antiperspirante, șervețele antistatice pentru uscător, produse antistatice de uz menajer, aromatizanți (uleiuri esențiale), produse astringente de uz cosmetic, esență de badian, șervețele umede pentru îngrijirea bebelușului impregnate cu preparate de curățat, balsamuri, altele decât cele de uz medicinal, basma (vopsea cosmetică), preparate cosmetice pentru baie (nu de

uz medical), săruri pentru baie, altele decât cele pentru uz medical, ceai de baie de uz cosmetic, vopsele pentru barbă, măști de frumusețe, esență de bergamotă, decoloranți de uz cosmetic, preparate pentru înălbire (decoloranți) de uz casnic, săruri pentru înălbire, sodă pentru albire, scilipici pentru corp, vopsele de corp (produse cosmetice), preparate de înprospătare a respirației pentru igiena personală, spray-uri pentru înprospătarea respirației, benzi pentru înprospătarea respirației, arome pentru prăjituri (uleiuri esențiale), săpunuri, aer presurizat, în recipiente pulverizatoare, pentru curățare și desprăfuire, carburi metalice (abrazive), preparate chimice de curățare pentru uz casnic, cretă pentru curățare, produse de curățare pentru igiena personală intimă, nemedicinale, lapte de curățare de uz cosmetic, pânză îmbibată cu detergent, pentru curățat, ceară utilizată în cizmărie, preparate pe bază de colagen de uz cosmetic, coloranți pentru toaletă, șervețele antitransfer de culoare, produse chimice de uz casnic pentru redarea strălucirii culorilor (spălarea rufelor), preparate pentru decolorare, spray-uri de răcorire pentru uz cosmetic, corindon (abraziv), creme cosmetice, coloranți cosmetici, creioane pentru sprâncene, preparate cosmetice pentru baie, produse cosmetice pentru gene, produse cosmetice pentru îngrijirea pielii, preparate cosmetice pentru slăbire; ștampile cosmetice umplute, cosmetice, produse cosmetice pentru animale, cosmetice pentru copii, bețișoare de bumbac pentru uz cosmetic, șervețele din bumbac impregnate cu preparate demachiante, creme pentru articole din piele, motive decorative autocolante de uz cosmetic, geluri pentru albirea dinților, produse de degresare, altele decât cele folosite în procesele de fabricație, preparate pentru lustruirea protezelor dentare, săpunuri deodorant, deodorante pentru oameni sau pentru animale, deodorante pentru animale de companie, produse pentru depilat, ceară pentru epilat, preparate detartrante de uz casnic, pastile de detergent pentru mașini de cafea, diamantină (abraziv), detergenți, alții decât cei folosiți în timpul proceselor de fabricație și decât cei de uz medical, măști de unică folosință încălzite cu vapori, nu de uz medical, benzi pentru efect de pleoapă dublă, preparate de duș pentru igiena personală sau folosite ca deodorant (produse de toaletă), pansamente pentru reconstrucția unghiilor, șampoane uscate, agenți de usca-

re pentru mașini de spălat vase, preparate de curățare uscată, apă de colonie, șmirghel, pânză de șmirghel, creme pe bază de uleiuri esențiale pentru aromaterapie, uleiuri esențiale pentru aromaterapie, uleiuri esențiale de cedru, esențe eterice, uleiuri esențiale de lămâie, soluții pentru spălături oculare, care nu sunt de uz medical, extracte de flori (parfumerie), produse cosmetice pentru sprâncene, balsamuri pentru rufe, gene false, unghii false, arome pentru băuturi (uleiuri esențiale), ceară de parchet, decapanți pentru ceară de pardoseli (preparate pentru curățare), produse aromatizante pentru alimente, sub formă de uleiuri esențiale, produse pentru fumigație (parfumuri), uleiuri de gaultheria, ocluzoare cu gel pentru ochi de uz cosmetic, geraniol, pânză de sticlă (pânză abrazivă), grăsimi de uz cosmetic, balsamuri pentru păr, vopsele pentru păr, loțiuni capilare, fixative pentru păr, preparate pentru îndreptarea părului, preparate pentru ondularea părului, henna (vopsea cosmetică), heliotropină, extracte din plante de uz cosmetic, perhidrol de uz cosmetic, bețișoare parfumate, iononă (parfumerie), apă de javel, bețișoare de tămâie, preparate pentru îndepărtarea lacului, bile de spălat rufe care conțin detergent de rufe, înălbitor pentru rufe, sineală, produse pentru a da luciul rufelor; preparate pentru spălare, produse pentru înmuierea rufelor, ulei de lavandă, preparate pentru albirea articolelor din piele, produse pentru conservarea pieilor (ceruiri), luciul de buze, etuiuri pentru ruj, ruj de buze, vopsea de corp din latex lichid de uz cosmetic, loțiuni de uz cosmetic, farduri, palete pentru machiaj care conțin produse cosmetice, pudră pentru față, rimel, produse de demachiere, apă micelară, geluri de masaj, altele decât cele de uz medicinal, esență de mentă (ulei esențial), mentă pentru parfumerie, ceară pentru mustață, ape de gură, nu pentru uz medical, mosc (parfumerie), abțibilduri pentru decorarea unghiilor, preparate pentru îngrijirea unghiilor, scilipici pentru unghii, oja de unghii, produse pentru îndepărtarea ojelor de unghii, produse neutralizante pentru ondulăție permanentă, lichide antiderapante pentru dușumele, ceară antiderapantă pentru dușumele, ulei de terebentină pentru degresare, uleiuri de curățare, uleiuri de uz cosmetic, uleiuri pentru parfumuri și esențe, uleiuri pentru toaleta personală, paste pentru creaua de ascuțit brice, vaselină rectificată, de uz cosmetic, preparate fitocosmetice, ceruri

de parchet și mobile, creme de lustruit, hârtie de lustruit, pietre abrazive, alifii de uz cosmetic, potpuriuri parfumate, preparate pentru curățarea protezelor dentare, produse pentru desfundarea țevilor de scurgere, produse pentru a conferi luciul frunzelor, piatră ponce, scoarță de quillaja pentru spălare, ulei de trandafiri, produse pentru îndepărtarea ruginii, săculețe pentru parfumarea lenjeriei, safrol, apă parfumată, lemn parfumat, decapanți, seruri de uz cosmetic, șampoane pentru animale (preparate de toaletă nemedicinale), șampoane pentru animalele de companie (preparate de toaletă nemedicinale), produse pentru bărbierit, șampoane, săpun pentru bărbierit, măști șervețel de uz cosmetic, produse pentru conferirea luciului (produse de lustruire), cremă pentru pantofi, ceară pentru pantofi, carbură de siliciu (abraziv), hidratați pentru piele, de uz cosmetic, cremă pentru albirea pielii, produse pentru netezire (apret), săpunuri pentru redarea strălucirii textilelor, săpun antiperspirant pentru picioare, sodă caustic, substanțe pentru îndepărtarea petelor, apret, amidon pentru strălucirea rufelor, produse pentru bronzare (cosmetice), produse de protecție solară, ceară utilizată în croitorie, creioane pentru albirea dinților, pudră de talc pentru toaletă, terpene (uleiuri esențiale), benzi de albire a dinților, șervețele impregnate cu loțiuni cosmetic, șervețele impregnate cu preparate pentru demachiere, tonice pentru uz cosmetic, pastă de dinți, piatră de diatomit pentru lustruit, terebentină folosită la degresare, soluții pentru spălături vaginale, pentru igienă intimă sau odorizare, cenuși vulcanice pentru curățare, produse pentru curățarea tapetelor, sodă cristalizată, pentru curățare, ceară pentru parchet, ceară de topit (preparate pentru parfumare), lapte de var, lichide pentru spălarea parbrizelor;

- 05 - preparate farmaceutice, medicale și de uz veterinar, produse igienice pentru medicină, alimente și substanțe dietetice adaptate pentru uz medical sau veterinar, alimente pentru bebeluși, suplimente alimentare pentru oameni și animale, plasturi și materiale pentru pansamente, materiale pentru plombarea dinților și pentru mulaje dentare, dezinfectante, produse pentru distrugerea animalelor dăunătoare, fungicide, ierbicide; vată hidrofila, suplimente alimentare pe bază de pudră de acai, acaricide, acetaji de uz farmaceutic, acizi de uz farmaceutic, preparate pentru tratarea acneei, aconitină, plasturi, benzi

adezive pentru uz medical, produse pentru odorizarea aerului, adezivi pentru proteze dentare, adjuvanți pentru uz medical, produse pentru purificarea aerului, suplimente alimentare pe bază de albumină, alimente pe bază de albumină de uz medical, preparate albuminoase de uz medical, alcool medicinal, aldehide de uz farmaceutic, algicide, suplimente nutritive pe bază de alginat, alginat pentru uz farmaceutic, ioduri alcaline (de uz farmaceutic), alcaloizi de uz medical, emulsie de migdale de uz farmaceutic, aliaje de metale prețioase de uz stomatologic, preparate din aloe vera pentru uz farmaceutic, acetat de aluminiu (de uz farmaceutic), aminoacizi de uz medical, aminoacizi de uz veterinar, anestezice, analgezice, scoarță de angostura (arbori din america de sud de tip galipea officinalis sau cusparia trifoliata) de uz medical, produse pentru spălarea animalelor (insecticide), produse antiinflamatoare, produse antiurice, soluții antibacteriene pentru spălarea mâinilor, săpun antibacterian, antibiotice, produse anticriptogamice, pastile antioxidante, zgărzi antiparazitare pentru animale, produse antiparazitare, tampoane de vată antiseptice, antiseptice, pastile pentru suprimarea apetitului, preparate de uz medical pentru inhibarea apetitului, dezodorizante aromatice pentru toaletă, vată sterilă (aseptică), ceaiuri antiastmatice, preparate astringente de uz medical, scutece chiloței pentru bebeluși, otrăvuri bacteriene, preparate bacteriene (de uz medical sau veterinar), balsamuri de uz medical, preparate balsamice (de uz medical), bandaje pentru pansat, scoarțe de copac de uz farmaceutic, preparate pentru baie de uz medical, săruri de uz medical pentru baie, ceai de baie de uz terapeutic, bicarbonat de sodiu de uz farmaceutic, biocide, preparate biologice (de uz medical), preparate biologice (de uz veterinar), preparate pe bază de bismut pentru uz farmaceutic, culturi de țesuturi biologice pentru uz veterinar, subnitrat de bismut (de uz farmaceutic), sânge pentru uz medical, plasmă sangvină, ciment de os pentru chirurgie și ortopedie, umpluturi pentru cavități osoase formate din țesuturi vii, bulion de cultură pentru bacteriologie, brățări impregnate cu produse pentru respingerea insectelor, suplimente alimentare din drojdie de bere, tampoane pentru alăptat, brom de uz farmaceutic, preparate bronhodilatatoare, inele pentru bătăturile de la picioare, produse derivate din procesarea cerealelor pentru uz dietetic sau medical,

cașete pentru uz farmaceutic, catechu (extract de acacia catechu) de uz farmaceutic, calomel (fungicide), camfor de uz medical, ulei camforat de uz medical, canabidiol de uz medical, cannabis de uz medical, capsule pentru medicamente, capsule fabricate din polimeri pe bază de dendrimeri pentru produse farmaceutice, carbonil (antiparazitar), ulei de ricin de uz medical, suplimente dietetice pe bază de cazeină, produse pentru spălarea vitelor (insecticide), creioane caustic, produse caustice de uz farmaceutic, lemn de cedru folosit ca insectifug, esterii de celuloză de uz farmaceutic, ciment pentru copitele animalelor, cărbune de lemn (de uz farmaceutic), conductori chimici pentru electrozi de electrocardiograf, anticoncepționale (produse chimice), preparate chimice (de uz medical), preparate chimice (de uz farmaceutic), preparate chimice pentru diagnosticarea sarcinii, preparate chimice pentru tratarea bolilor care afectează plantele cerealiere, produse chimice pentru tratarea bolilor viței-de-vie, produse chimice pentru tratarea manei, produse chimice pentru tratamentul filoxerei, preparate chimice (de uz veterinar), reactivi chimici de uz medical sau veterinar, produse chimico-farmaceutice, gumă de mestecat de uz medical, produse contra degerăturilor, chinolină de uz medical, cloroform, cocaină de uz medical, ulei din ficat de cod, colagen de uz medical, colodiu de uz farmaceutic, picături pentru ochi, comprese, scoarță de condurango de uz medical, preparate pentru curățarea lentilelor de contact, bureți contraceptivi, spray-uri refrigerante pentru uz medical, soluții contra bătăturilor, vată de uz medicinal, bețișoare cu vată pentru uz medical, tartru de uz farmaceutic, creozot de uz farmaceutic, scoarță de croton, zahăr candel cristalizat de uz medical, culturi de microorganisme de uz medical sau veterinar, curara, decocturi de uz farmaceutic, abrazivi de uz dentar, amalgam dentar, amalgame dentare din aur, cimenturi dentare, ceară dentară, lacuri dentare, dezodorizante pentru îmbrăcăminte sau materiale textile, deodorante, altele decât cele de uz personal sau de uz veterinar, dezodorizante pentru litiere, laxative, detergenți (detersivi) de uz medical, pâine pentru diabetici, adaptată în scopuri medicale, reactivi biomarkeri de diagnostic pentru uz medical, preparate de diagnosticare, preparate de diagnosticare pentru uz veterinar, benzi de diagnostic pentru testarea laptelui matern, de uz medical, saltele de înfășat

bebeluși, de unică folosință, scutece igienice pentru incontinență, diastaze de uz medical, scutece pentru animale de companie, fibre dietetice, suplimente alimentare cu efect cosmetic, băuturi dietetice de uz medical, digestive de uz farmaceutic, digitalină, ulei eteric de mărar de uz medical, săpunuri dezinfectante, dezinfectante pentru WC-uri chimice; dezinfectante folosite pentru igienă, protecție absorbantă pentru cuștile animalelor de companie, produse pentru spălarea câinilor (insecticide), preparate de uz medical pentru spălături, pansamente de uz medical, droguri de uz medical, elixire (preparate farmaceutice), suplimente alimentare pe bază de enzime, preparate enzimatic (de uz medical), preparate enzimatic (de uz veterinar), enzime de uz medical, enzime de uz veterinar, corn de seară de uz farmaceutic, esterii de uz farmaceutic, eterii de uz farmaceutic, eucaliptol de uz farmaceutic, eucalipt de uz farmaceutic, extracte de hamei de uz farmaceutic, bandaje de uz medical pentru ochi, antipiretice, anason de uz medical, fermenți de uz farmaceutic, truse portabile de medicamente, făină de pește pentru uz farmaceutic, făină de uz farmaceutic, floare de pucioasă de uz farmaceutic, hârtie pentru prins muște, preparate pentru omorât muște, clei pentru prins muște, formaldehidă de uz farmaceutic, alimente uscate prin înghețare adaptate pentru uz medical, carne uscată prin înghețare adaptată pentru uz medical, unguent antidegerături de uz farmaceutic, bețișoare fumigante, produse pentru fumigație, de uz medical, acid galic de uz farmaceutic, gume-gutta de uz medical, gaz de uz medical, tifon pentru pansamente, gelatină pentru uz, gențiană de uz farmaceutic, suplimente alimentare pe bază de glucoză, glucoză de uz medical, glicerofosfați, grăsimi de uz medical, grăsimi de uz veterinar, gaicol de uz farmaceutic, gumă de uz medical, balsam de gurjun (gurgu, gurgum sau gurjum) de uz medical, hematogen, hemoglobină, produse antihemoroidale, creioane hemostatice, stickuri contra durerilor de cap, extracte din plante de uz medical, ceaiuri din plante pentru uz medicinal, alimente omogenizate adaptate pentru uz medical, hormoni de uz medical, hidrastină, hidrastinină, cloral hidrat de uz farmaceutic, apă oxigenată de uz medical, preparate imunostimulatoare, compoziții pentru sugari, fillere dermice injectabile, substanțe rășinoase insectifuge, șampoane insecticide pentru animale, insectifu-

ge, insecticide, soluții insecticide pentru spălături veterinare, ioduri de uz farmaceutic, iodoform, alge roșii marine de uz medical, izotopi de uz medical, jalapă, pastă de jojoba de uz medical (arbore fructifer meridional), lapte praf pentru copii mici, produse pentru distrugerea larvelor, apă de plumb, suplimente alimentare pe bază de lecitină, lecitină de uz medical, lipitori de uz medical, preparate pentru distrugerea păduchilor (pediculicide), preparate pe bază de var pentru uz farmaceutic, linimente (preparate farmaceutice lichide sau semisolide folosite pentru fricțiuni sau aplicații locale), suplimente alimentare pe bază de semințe de in, semințe de in de uz farmaceutic, făină de in de uz farmaceutic, suplimente alimentare pe bază de ulei de semințe de in, fire de uz medical, lemn dulce de uz farmaceutic, loțiuni de uz farmaceutic, loțiuni de uz veterinar, lupulină de uz farmaceutic, magnezie de uz farmaceutic, malț de uz farmaceutic, băuturi din lapte de malț de uz medical, scoarță de manglier de uz farmaceutic, lumânări pentru masaj de uz terapeutic, geluri de masaj de uz medical, preparate medicale pentru slăbire, loțiuni medicinale după-ras, furaj medicamentos, produse medicinale pentru curățarea dinților, șampoane uscate medicinale, picături pentru ochi medicinale, loțiuni de păr medicamentoase, șampoane medicinale, șampoane medicinale pentru animale de companie, săpunuri medicinale, tablete de uz farmaceutic, preparate de toaletă medicinale, pastă de dinți medicamentoasă, poțiuni medicinale, preparate medicinale pentru creșterea părului, ierburi medicinale, infuzii medicinale, nămoluri medicinale, uleiuri medicinale, rădăcini ale plantelor medicinale, ceai medicinal, truse medicale de voiaj, remedii contra constipației, remedii de uz dentar, medicamente de uz veterinar, apă de melisă pentru uz farmaceutic, mentol, alifie cu mercur, fermenți lactici (de uz farmaceutic), lactoză pentru uz farmaceutic, unsoare pentru muls, suplimente alimentare pe bază de minerale, săruri de ape minerale, ape minerale pentru uz medicinal, mentă de uz farmaceutic, moleschin de uz medical, hârtie cu insecticid contra moliiilor, preparate pentru combaterea moliiilor, ceară pentru mulaje dentare, apă de gură pentru uz medical, rulouri moxa pentru moxibustie, nămol pentru baie, muștar de uz farmaceutic, ulei de muștar (de uz medical), sinapisme, scoarță de mirobolan de uz farmaceutic, narcotice, substanțe cu acțiune în bolile de

nervi, gumă cu nicotină destinată utilizării ca sprijin în procesul renunțării la fumat, plasturi cu nicotină destinați utilizării ca ajutători pentru renunțarea la fumat, preparate nutraceutice de uz terapeutic sau medical, suplimente nutritive, substanțe nutritive pentru microorganisme, ulei de terebentină de uz farmaceutic, unguente de uz farmaceutic, opiate, opiu, opodeldoc (liniment), produse organoterapeutice, băi de oxigen; cilindri pentru oxigen, cu conținut, de uz medical, oxigen de uz medical, chiloți absorbantți pentru incontinență, chiloți igienici, hârtie pentru cataplasme cu muștar, paraziticide, pudră de perle pentru uz medicinal, pectină de uz farmaceutic, șampoane pediculicide, pepsine de uz farmaceutic, peptone de uz farmaceutic, lubrifianti sexuali personali, pesticide, vaselină rectificată de uz medical, produse farmaceutice pentru îngrijirea pielii, preparate farmaceutice pentru tratarea mătreaței, preparate pentru arsuri solare de uz farmaceutic, fenol de uz farmaceutic, fosfați de uz farmaceutic, preparate fitoterapeutice de uz medical, extracte vegetale de uz farmaceutic, otrăvuri, suplimente alimentare pe bază de polen, pomezi de uz medical, porțelan pentru proteze dentare, săruri de potasiu (de uz medical), cataplasme, pudră de cantaridă, seringi preumplute de uz medical, preparate pentru calozități, agenți pentru combaterea ciupercii de putregai uscat, produse chimice pentru distrugerea șoarecilor, preparate pentru reducerea activității sexuale, preparate pentru tratarea arsurilor, preparate cu oligoelemente pentru consum uman și animal, preparate pentru facilitarea erupției dinților, suplimente alimentare pe bază de propolis, propolis pentru uz farmaceutic, suplimente alimentare proteice, praf de piretru, quassia (lemn amar) de uz medical, quebracho de uz medical, substanțe radioactive de uz medical, chinchină de uz medical, substanțe de contrast radiologic pentru uz medical, rادیu de uz medical, otravă pentru șobolani, hârtie de turnesol de uz medical, hârtie de turnesol de uz veterinar, remedii contra transpirației picioarelor, remedii contra transpirației, produse repulsive pentru câini, rădăcina de revent de uz farmaceutic, suplimente alimentare pe bază de lăptișor de matcă, lăptișor de matcă pentru uz farmaceutic, cauciuc de uz dentar; săruri pentru băi de ape minerale, sarsaparilla pentru uz medicinal, prosoape sanitare, tampoane pentru menstruație, bandaje scapulare de uz chirurgical, apă de mare pentru

băi medicinale, calmante, spermă pentru inseminarea artificială, medicamente seroterapeutice, seruri de uz medicinal, geluri pentru stimularea sexuală, produse sicative de uz medical, hidratanți pentru piele sub formă de produse de umplere dermică injectabile, pilule pentru slăbit, preparate pentru distrugerea limacșilor, săruri contra leșinului, ierburi de fumat de uz medical, săruri de sodiu de uz medical, produse sterilizante pentru soluri, soluții pentru lentile de contact, solvenți pentru îndepărtarea plasturilor, somnifere, amidon de uz dietetic sau farmaceutic, celule stem de uz medical, celule stem pentru uz veterinar, produse pentru sterilizare, steroizi, stricnină, substanțe astringente, zahăr de uz medical, sulfamide (medicamente), fitile de sulf (dezinfectante), produse antisolare (unguente contra arsurilor solare), supozitoare, pansamente chirurgicale, adezivi chirurgicali, implanturi chirurgicale formate din țesuturi vii, scutece de înot de unică folosință pentru bebeluși, scutece de înot pentru bebeluși, re folosibile, siropuri de uz farmaceutic, pilule pentru bronzat, materiale pentru plombarea dinților, tetrahydrocannabinol (thc) de uz medical, preparate terapeutice pentru baie, ape termale, timol de uz farmaceutic, tinctură de iod, tincturi de uz medical, șervețele impregnate cu loțiuni farmaceutice, țigarete fără tutun, de uz medical, tonice (medicamente), transplanturi (țesuturi vii), terebentină de uz farmaceutic, vaccinuri, spălături vaginale de uz medical, antihelmintice, produse vezicante, plasturi cu suplimente de vitamine, preparate cu vitamine, bureți vulnerări, creioane contra negilor, suplimente alimentare pe bază de germeni de grâu, suplimente dietetice cu proteine din zer, șervețele impregnate cu dezinfectante pentru igienă, suplimente alimentare pe bază de drojdie, drojdie de uz farmaceutic.

(531) CFE(9) 28.05.00.

(210) **052047**

(220) 11.08.2023

(730) **SMIRNOV Aleksandr Anatolevich, RU**
119121, g. Moscow, Smolenskaya-Sennaya pl., d. 27, str. 1A, kv. 74, Federația Rusă

(540)

АПИЦЕННА

(511) NCL(12-2023)

03 - cosmetice și produse de toaletă nemedicinale, produse nemedicinale pentru curățarea dinților, produse de parfumerie, uleiuri esențiale, preparate pentru albit și alte substanțe pentru spălat, preparate pentru curățare, lustruire, degresare și șlefuire, hârtie cu șmirghel, abrazivi, adezivi pentru fixarea genelor false, adezivi pentru fixarea meșelor, adezivi pentru uz cosmetic, bețișoare parfumate pentru împropățarea aerului, loțiune după bărbierit, lapte de migdale de uz cosmetic, preparate odorizante pentru împropățarea aerului, ulei de migdale, săpun de migdale, preparate din aloe vera pentru uz cosmetic, pietre de alaun (astringente), ambră (parfumerie), săpunuri antiperspirante, amoniac (alcalii volatile) utilizat ca detergent, produse de toaletă antiperspirante, șervețele antistatice pentru uscător, produse antistatice de uz menajer, aromatizanți (uleiuri esențiale), produse astringente de uz cosmetic, esență de badian, șervețele umede pentru îngrijirea bebelușului impregnate cu preparate de curățat, balsamuri, altele decât cele de uz medicinal, basma (vopsea cosmetică), preparate cosmetice pentru baie (nu de uz medical), săruri pentru baie, altele decât cele pentru uz medical, ceai de baie de uz cosmetic, vopsele pentru barbă, măști de frumusețe, esență de bergamotă, decoloranți de uz cosmetic, preparate pentru înălbire (decoloranți) de uz casnic, săruri pentru înălbire, sodă pentru albire, sclipici pentru corp, vopsele de corp (produse cosmetice), preparate de împropățare a respirației pentru igiena personală, spray-uri pentru împropățarea respirației, benzi pentru împropățarea respirației, arome pentru prăjituri (uleiuri esențiale), săpunuri, aer presurizat, în recipiente pulverizatoare, pentru curățare și desprăfuire, carburi metalice (abrazive), preparate chimice de curățare pentru uz casnic, cretă pentru curățare, produse de curățare pentru igiena personală intimă, nemedicinale, lapte de curățare de uz cosmetic, pânză îmbibată cu detergent, pentru curățat, ceară utilizată în cizmărie, preparate pe bază de colagen de uz cosmetic, coloranți pentru

toaletă, șervețele antitransfer de culoare, produse chimice de uz casnic pentru redarea strălucirii culorilor (spălarea rufelor), preparate pentru decolorare, spray-uri de răcorire pentru uz cosmetic, corindon (abraziv), creme cosmetice, coloranți cosmetici, creioane pentru sprâncene, preparate cosmetice pentru baie, produse cosmetice pentru gene, produse cosmetice pentru îngrijirea pielii, preparate cosmetice pentru slăbire; ștampile cosmetice umplute, cosmetice, produse cosmetice pentru animale, cosmetice pentru copii, bețișoare de bumbac pentru uz cosmetic, șervețele din bumbac impregnate cu preparate demachiante, creme pentru articole din piele, motive decorative autocolante de uz cosmetic, geluri pentru albirea dinților, produse de degresare, altele decât cele folosite în procesele de fabricație, preparate pentru lustruirea protezelor dentare, săpunuri deodorant, deodorante pentru oameni sau pentru animale, deodorante pentru animale de companie, produse pentru depilat, ceară pentru epilat, preparate detartrante de uz casnic, pastile de detergent pentru mașini de cafea, diamantină (abraziv), detergenți, alții decât cei folosiți în timpul proceselor de fabricație și decât cei de uz medical, măști de unică folosință încălzite cu vapori, nu de uz medical, benzi pentru efect de pleopă dublă, preparate de duș pentru igiena personală sau folosite ca deodorant (produse de toaletă), pansamente pentru reconstrucția unghiilor, șampoane uscate, agenți de uscare pentru mașini de spălat vase, preparate de curățare uscată, apă de colonie, șmirghel, pânză de șmirghel, creme pe bază de uleiuri esențiale pentru aromaterapie, uleiuri esențiale pentru aromoterapie, uleiuri esențiale de cedru, esențe eterice, uleiuri esențiale de lămâie, soluții pentru spălături oculare, care nu sunt de uz medical, extracte de flori (parfumerie), produse cosmetice pentru sprâncene, balsamuri pentru rufe, gene false, unghii false, arome pentru băuturi (uleiuri esențiale), ceară de parchet, decapanți pentru ceară de pardoseli (preparate pentru curățare), produse aromatizante pentru alimente, sub formă de uleiuri esențiale, produse pentru fumigație (parfumuri), uleiuri de gaultheria, ocluzoare cu gel pentru ochi de uz cosmetic, geraniol, pânză de sticlă (pânză abrazivă), grăsimi de uz cosmetic, balsamuri pentru păr, vopsele pentru păr, loțiuni capilare, fixative pentru păr, preparate pentru îndreptarea părului, preparate pentru ondu-

rea părului, henna (vopsea cosmetică), heliotropină, extracte din plante de uz cosmetic, perhidrol de uz cosmetic, bețișoare parfumate, iononă (parfumerie), apă de javel, bețișoare de tămâie, preparate pentru îndepărtarea lacului, bile de spălat rufe care conțin detergent de rufe, înălțitor pentru rufe, sineală, produse pentru a da luciu rufelor; preparate pentru spălare, produse pentru înmuierea rufelor, ulei de lavandă, preparate pentru albirea articolelor din piele, produse pentru conservarea pieilor (ceruri), luciu de buze, etuiuri pentru ruj, ruj de buze, vopsea de corp din latex lichid de uz cosmetic, loțiuni de uz cosmetic, farduri, palete pentru machiaj care conțin produse cosmetice, pudră pentru față, rimel, produse de demachiere, apă micelară, geluri de masaj, altele decât cele de uz medicinal, esență de mentă (ulei esențial), mentă pentru parfumerie, ceară pentru mustață, ape de gură, nu pentru uz medical, mosc (parfumerie), abțibilduri pentru decorarea unghiilor, preparate pentru îngrijirea unghiilor, sclicici pentru unghii, oă de unghii, produse pentru îndepărtarea ojelor de unghii, produse neutralizante pentru ondulație permanentă, lichide antiderapante pentru dușumele, ceară antiderapantă pentru dușumele, ulei de terebentină pentru degresare, uleiuri de curățare, uleiuri de uz cosmetic, uleiuri pentru parfumuri și esențe, uleiuri pentru toaleta personală, paste pentru curățarea de ascuțit brice, vaselină rectificată, de uz cosmetic, preparate fitocosmetice, ceruri de parchet și mobile, creme de lustruit, hârtie de lustruit, pietre abrazive, alifii de uz cosmetic, potpuriuri parfumate, preparate pentru curățarea protezelor dentare, produse pentru desfundarea țevilor de scurgere, produse pentru a conferi luciu frunzelor, piatră ponce, scoarță de quillaja pentru spălare, ulei de trandafiri, produse pentru îndepărtarea ruginii, săculețe pentru parfumarea lenjeriei, safrol, apă parfumată, lemn parfumat, decapanți, seruri de uz cosmetic, șampoane pentru animale (preparate de toaletă nemedicinale), șampoane pentru animalele de companie (preparate de toaletă nemedicinale), produse pentru bărbierit, șampoane, săpun pentru bărbierit, măști șervețel de uz cosmetic, produse pentru conferirea luciului (produse de lustruire), cremă pentru pantofi, ceară pentru pantofi, carbură de siliciu (abraziv), hidratant pentru piele, de uz cosmetic, cremă pentru albirea pielii, produse pentru netezire (apret), săpunuri pentru redarea străluci-

rii textilelor, săpun antiperspirant pentru picioare, sodă caustic, substanțe pentru îndepărtarea petelor, apret, amidon pentru strălucirea rufelor, produse pentru bronzare (cosmetice), produse de protecție solară, ceară utilizată în croitorie, creioane pentru albirea dinților, pudră de talc pentru toaletă, terpene (uleiuri esențiale), benzi de albire a dinților, șervețele impregnate cu loțiuni cosmetic, șervețele impregnate cu preparate pentru demachiere, tonice pentru uz cosmetic, paste de dinți, piatră de diatomit pentru lustruit, terebentină folosită la degresare, soluții pentru spălături vaginale, pentru igienă intimă sau odorizare, cenuși vulcanice pentru curățare, produse pentru curățarea tapetelor, sodă cristalizată, pentru curățare, ceară pentru parchet, ceară de topit (preparate pentru parfumare), lapte de var, lichide pentru spălarea parbrizelor;

- 05 - preparate farmaceutice, medicale și de uz veterinar, produse igienice pentru medicină, alimente și substanțe dietetice adaptate pentru uz medical sau veterinar, alimente pentru bebeluși, suplimente alimentare pentru oameni și animale, plasturi și materiale pentru pansamente, materiale pentru plombarea dinților și pentru mulaje dentare, dezinfectante, produse pentru distrugerea animalelor dăunătoare, fungicide, ierbicide; vată hidrofila, suplimente alimentare pe bază de pudră de acai, acaricide, acetaji de uz farmaceutic, acizi de uz farmaceutic, preparate pentru tratarea acneei, aconitină, plasturi, benzi adezive pentru uz medical, produse pentru odorizarea aerului, adezivi pentru proteze dentare, adjuvanți pentru uz medical, produse pentru purificarea aerului, suplimente alimentare pe bază de albumină, alimente pe bază de albumină de uz medical, preparate albuminoase de uz medical, alcool medicinal, aldehide de uz farmaceutic, algicide, suplimente nutritive pe bază de alginat, alginat pentru uz farmaceutic, ioduri alcaline (de uz farmaceutic), alcaloizi de uz medical, emulsie de migdale de uz farmaceutic, aliaje de metale prețioase de uz stomatologic, preparate din aloe vera pentru uz farmaceutic, acetat de aluminiu (de uz farmaceutic), aminoacizi de uz medical, aminoacizi de uz veterinar, anestezice, analgezice, scoarță de angostura (arbori din america de sud de tip galipea officinalis sau cusparia trifoliata) de uz medical, produse pentru spălarea animalelor (insecticide), produse antiinflamatoare, produse antiurice, soluții antibacteriene pentru spăla-

rea mâinilor, săpun antibacterian, antibiotice, produse anticriptogamice, pastile antioxidante, zgârzi antiparazitare pentru animale, produse antiparazitare, tampoane de vată antiseptice, antiseptice, pastile pentru suprimarea apetitului, preparate de uz medical pentru inhibarea apetitului, dezodorizante aromatice pentru toaletă, vată sterilă (aseptică), ceaiuri antiastmatice, preparate astringente de uz medical, scutece chiloței pentru bebeluși, otrăvuri bacteriene, preparate bacteriene (de uz medical sau veterinar), balsamuri de uz medical, preparate balsamice (de uz medical), bandaje pentru pansat, scoarțe de copac de uz farmaceutic, preparate pentru baie de uz medical, săruri de uz medical pentru baie, ceai de baie de uz terapeutic, bicarbonat de sodiu de uz farmaceutic, biocide, preparate biologice (de uz medical), preparate biologice (de uz veterinar), preparate pe bază de bismut pentru uz farmaceutic, culturi de țesuturi biologice pentru uz veterinar, subnitrat de bismut (de uz farmaceutic), sânge pentru uz medical, plasmă sangvină, ciment de os pentru chirurgie și ortopedie, umpluturi pentru cavități osoase formate din țesuturi vii, bulion de cultură pentru bacteriologie, brățări impregnate cu produse pentru respingerea insectelor, suplimente alimentare din drojdie de bere, tampoane pentru alăptat, brom de uz farmaceutic, preparate bronhodilatatoare, inele pentru bătăturile de la picioare, produse derivate din procesarea cerealelor pentru uz dietetic sau medical, cașete pentru uz farmaceutic, catechu (extract de acacia catechu) de uz farmaceutic, calomel (fungicide), camfor de uz medical, ulei camforat de uz medical, canabidiol de uz medical, cannabis de uz medical, capsule pentru medicamente, capsule fabricate din polimeri pe bază de dendrimeri pentru produse farmaceutice, carbonil (antiparazitar), ulei de ricin de uz medical, suplimente dietetice pe bază de cazeină, produse pentru spălarea vitelor (insecticide), creioane caustic, produse caustice de uz farmaceutic, lemn de cedru folosit ca insectifug, esterii de celuloză de uz farmaceutic, ciment pentru copitele animalelor, cărbune de lemn (de uz farmaceutic), conductori chimici pentru electrozi de electrocardiograf, anticoncepționale (produse chimice), preparate chimice (de uz medical), preparate chimice (de uz farmaceutic), preparate chimice pentru diagnosticarea sarcinii, preparate chimice pentru tratarea bolilor care afectează plantele cerealiere, produse chimi-

ce pentru tratarea bolilor viței-de-vie, produse chimice pentru tratarea manei, produse chimice pentru tratamentul filoxerei, preparate chimice (de uz veterinar), reactivi chimici de uz medical sau veterinar, produse chimico-farmaceutice, gumă de mestecat de uz medical, produse contra degerăturilor, chinolină de uz medical, cloroform, cocaină de uz medical, ulei din ficat de cod, colagen de uz medical, colodiu de uz farmaceutic, picături pentru ochi, comprese, scoarță de condurango de uz medical, preparate pentru curățarea lentilelor de contact, bureți contraceptivi, spray-uri refrigerante pentru uz medical, soluții contra bătăturilor, vată de uz medicinal, bețișoare cu vată pentru uz medical, tartru de uz farmaceutic, creozot de uz farmaceutic, scoarță de croton, zahăr candel cristalizat de uz medical, culturi de microorganisme de uz medical sau veterinar, curara, decocturi de uz farmaceutic, abrazivi de uz dentar, amalgam dentar, amalgame dentare din aur, cimenturi dentare, ceară dentară, lacuri dentare, dezodorizante pentru îmbrăcăminte sau materiale textile, deodorante, altele decât cele de uz personal sau de uz veterinar, dezodorizante pentru litiere, laxative, detergenți (detersivi) de uz medical, pâine pentru diabetici, adaptată în scopuri medicale, reactivi biomarkeri de diagnostic pentru uz medical, preparate de diagnosticare, preparate de diagnosticare pentru uz veterinar, benzi de diagnostic pentru testarea laptei matern, de uz medical, saltele de înfășurat bebeluși, de unică folosință, scutece igienice pentru incontinență, diastaze de uz medical, scutece pentru animale de companie, fibre dietetice, suplimente alimentare cu efect cosmetic, băuturi dietetice de uz medical, digestive de uz farmaceutic, digitalină, ulei eteric de mărar de uz medical, săpunuri dezinfectante, dezinfectante pentru WC-uri chimice; dezinfectante folosite pentru igienă, protecție absorbantă pentru cuștile animalelor de companie, produse pentru spălarea câinilor (insecticide), preparate de uz medical pentru spălături, pansamente de uz medical, droguri de uz medical, elixire (preparate farmaceutice), suplimente alimentare pe bază de enzime, preparate enzimatic (de uz medical), preparate enzimatic (de uz veterinar), enzime de uz medical, enzime de uz veterinar, corn de secară de uz farmaceutic, esterii de uz farmaceutic, eterii de uz farmaceutic, eucaliptol de uz farmaceutic, eucalipt de uz farmaceutic, extracte de hamei de uz

farmaceutic, bandaje de uz medical pentru ochi, antipiretice, anason de uz medical, fermeți de uz farmaceutic, truse portabile de medicamente, făină de pește pentru uz farmaceutic, făină de uz farmaceutic, floare de pucioasă de uz farmaceutic, hârtie pentru prins muște, preparate pentru omorât muște, clei pentru prins muște, formaldehidă de uz farmaceutic, alimente uscate prin înghețare adaptate pentru uz medical, carne uscată prin înghețare adaptată pentru uz medical, unguent antidegerături de uz farmaceutic, bețișoare fumigante, produse pentru fumigație, de uz medical, acid galic de uz farmaceutic, gume-gutta de uz medical, gaz de uz medical, tifon pentru pansamente, gelatină pentru uz, gențiană de uz farmaceutic, suplimente alimentare pe bază de glucoză, glucoză de uz medical, glicerofosfați, grăsimi de uz medical, grăsimi de uz veterinar, gaicol de uz farmaceutic, gumă de uz medical, balsam de gurjun (gurgu, gurgum sau gurjum) de uz medical, hematogen, hemoglobină, produse antihemoroidale, creioane hemostatice, stickuri contra durerilor de cap, extracte din plante de uz medical, ceaiuri din plante pentru uz medicinal, alimente omogenizate adaptate pentru uz medical, hormoni de uz medical, hidrastină, hidrastinină, cloral hidrat de uz farmaceutic, apă oxigenată de uz medical, preparate imunostimulatoare, compoziții pentru sugari, fillere dermice injectabile, substanțe rășinoase insectifuge, șampoane insecticide pentru animale, insectifuge, insecticide, soluții insecticide pentru spălături veterinare, ioduri de uz farmaceutic, iodoform, alge roșii marine de uz medical, izotopi de uz medical, jalapă, pastă de joboba de uz medical (arbore fructifer meridional), lapte praf pentru copii mici, produse pentru distrugerea larvelor, apă de plumb, suplimente alimentare pe bază de lecitină, lecitină de uz medical, lipitori de uz medical, preparate pentru distrugerea păduchilor (pediculicide), preparate pe bază de var pentru uz farmaceutic, linimente (preparate farmaceutice lichide sau semisolide folosite pentru fricțiuni sau aplicații locale), suplimente alimentare pe bază de semințe de in, semințe de in de uz farmaceutic, făină de in de uz farmaceutic, suplimente alimentare pe bază de ulei de semințe de in, fire de uz medical, lemn dulce de uz farmaceutic, loțiuni de uz farmaceutic, loțiuni de uz veterinar, lupulină de uz farmaceutic, magnezie de uz farmaceutic, malț de uz farmaceutic, băuturi din lapte de malț de

uz medical, scoarță de manglier de uz farmaceutic, lumânări pentru masaj de uz terapeutic, geluri de masaj de uz medical, preparate medicale pentru slăbire, loțiuni medicinale după-ras, furaj medicamentos, produse medicinale pentru curățarea dinților, șampoane uscate medicinale, picături pentru ochi medicinale, loțiuni de păr medicamentose, șampoane medicinale, șampoane medicinale pentru animale de companie, săpunuri medicinale, tablete de uz farmaceutic, preparate de toaletă medicinale, pastă de dinți medicamentosă, poțiuni medicinale, preparate medicinale pentru creșterea părului, ierburi medicinale, infuzii medicinale, nămoluri medicinale, uleiuri medicinale, rădăcini ale plantelor medicinale, ceai medicinal, truse medicale de voiaj, remedii contra constipației, remedii de uz dentar, medicamente de uz veterinar, apă de melisă pentru uz farmaceutic, mentol, alifie cu mercur, fermenți lactici (de uz farmaceutic), lactoză pentru uz farmaceutic, unsoare pentru mulș, suplimente alimentare pe bază de minerale, săruri de ape minerale, ape minerale pentru uz medicinal, mentă de uz farmaceutic, moleschin de uz medical, hârtie cu insecticid contra moliiilor, preparate pentru combaterea moliiilor, ceară pentru mulaje dentare, apă de gură pentru uz medical, rulouri moxa pentru moxibustie, nămol pentru baie, muștar de uz farmaceutic, ulei de muștar (de uz medical), sinapisme, scoarță de mirobolan de uz farmaceutic, narcotice, substanțe cu acțiune în bolile de nervi, gumă cu nicotină destinată utilizării ca sprijin în procesul renunțării la fumat, plasturi cu nicotină destinați utilizării ca ajutători pentru renunțarea la fumat, preparate nutraceutice de uz terapeutic sau medical, suplimente nutritive, substanțe nutritive pentru microorganisme, ulei de terebentină de uz farmaceutic, unguente de uz farmaceutic, opiate, opiu, opodeldoc (liniment), produse organoterapeutice, băi de oxigen; cilindri pentru oxigen, cu conținut, de uz medical, oxigen de uz medical, chiloți absorbantși pentru incontinență, chiloți igienici, hârtie pentru cataplasme cu muștar, paraziticide, pudră de perle pentru uz medicinal, pectină de uz farmaceutic, șampoane pediculicide, pepsine de uz farmaceutic, peptone de uz farmaceutic, lubrifiantși sexuali personali, pesticide, vaselină rectificată de uz medical, produse farmaceutice pentru îngrijirea pielii, preparate farmaceutice pentru tratarea mătrefei, preparate pentru arsuri solare de uz farmaceutic, fenol

de uz farmaceutic, fosfați de uz farmaceutic, preparate fitoterapeutice de uz medical, extracte vegetale de uz farmaceutic, otrăvuri, suplimente alimentare pe bază de polen, pomezi de uz medical, porțelan pentru proteze dentare, săruri de potasiu (de uz medical), cataplasme, pudră de cantaridă, seringi preumplute de uz medical, preparate pentru calozități, agenți pentru combaterea ciupercii de putregai uscat, produse chimice pentru distrugerea șoarecilor, preparate pentru reducerea activității sexuale, preparate pentru tratarea arsurilor, preparate cu oligoelemente pentru consum uman și animal, preparate pentru facilitarea erupției dinților, suplimente alimentare pe bază de propolis, propolis pentru uz farmaceutic, suplimente alimentare proteice, praf de piretru, quassia (lemn amar) de uz medical, quebracho de uz medical, substanțe radioactive de uz medical, chinchină de uz medical, substanțe de contrast radiologic pentru uz medical, rادیu de uz medical, otravă pentru șobolani, hârtie de turnesol de uz medical, hârtie de turnesol de uz veterinar, remedii contra transpirației picioarelor, remedii contra transpirației, produse repulsive pentru câini, rădăcina de revent de uz farmaceutic, suplimente alimentare pe bază de lăptișor de matcă, lăptișor de matcă pentru uz farmaceutic, cauciuc de uz dentar; săruri pentru băi de ape minerale, sarsaparilla pentru uz medicinal, prosoape sanitare, tampoane pentru menstruație, bandaje scapulare de uz chirurgical, apă de mare pentru băi medicinale, calmante, spermă pentru inseminarea artificială, medicamente seroterapeutice, seruri de uz medicinal, geluri pentru stimularea sexuală, produse sicative de uz medical, hidratantși pentru piele sub formă de produse de umplere dermică injectabile, pilule pentru slăbit, preparate pentru distrugerea limacșilor, săruri contra leșinului, ierburi de fumat de uz medical, săruri de sodiu de uz medical, produse sterilizate pentru soluri, soluții pentru lentile de contact, solventși pentru îndepărtarea plasturilor, somnifere, amidon de uz dietetic sau farmaceutic, celule stem de uz medical, celule stem pentru uz veterinar, produse pentru sterilizare, steroizi, stricnină, substanțe astringente, zahăr de uz medical, sulfamide (medicamente), fitile de sulf (dezinfectante), produse antisolare (unguente contra arsurilor solare), supozitoare, pansamente chirurgicale, adezivi chirurgicali, implanturi chirurgicale formate din țesuturi vii, scutece de înot de unică

folosință pentru bebeluși, scutece de înot pentru bebeluși, refolosibile, siropuri de uz farmaceutic, pilule pentru bronzat, materiale pentru plombarea dinților, tetrahidrocanabinol (thc) de uz medical, preparate terapeutice pentru baie, ape termale, timol de uz farmaceutic, tinctură de iod, tincturi de uz medical, șervețele impregnate cu loțiuni farmaceutice, țigarete fără tutun, de uz medical, tonice (medicamente), transplanturi (țesuturi vii), terebentină de uz farmaceutic, vaccinuri, spălături vaginale de uz medical, antihelmintice, produse vezicante, plasturi cu suplimente de vitamine, preparate cu vitamine, bureți vulnerări, creioane contra negilor, suplimente alimentare pe bază de germeni de grâu, suplimente dietetice cu proteine din zer, șervețele impregnate cu dezinfectante pentru igienă, suplimente alimentare pe bază de drojdie, drojdie de uz farmaceutic;

- 31 - produse agricole, de acvacultură, horticoale și forestiere, brute și neprelucrate, cereale și semințe crude și neprocesate, fructe și legume proaspete, plante aromatice proaspete, plante și flori naturale, bulbi, răsaduri și semințe pentru plantare, animale vii, hrană și băuturi pentru animale, malț, alge pentru consum uman și animal, roșcove de chile (alimente pentru animale), migdale (fructe), plante de aloe vera, anșoa, vii, produse pentru îngrășarea animalelor, nisip aromat (litieră) pentru animale de companie, aranjamente de fructe proaspete, resturi de trestie de zahăr în stare brută, fasole proaspete, orz, sfeclă proaspătă, bacă, fructe proaspete, legătură de nuiele de mesteacăn pentru saună, hrană pentru păsări, tărațe de grâu, urluală (hrană pentru animale), animale de prăsilă, hrișcă nepreparată, reziduuri din tratarea grăunțelor de cereale, plante de cannabis, cannabis neprocesat, iarba-mâței, cereale sub formă de grăunte, neprelucrate, castane proaspete, rădăcini de cicoare, cicoare, proaspătă, citrice, proaspete, brazi de crăciun, boabe crude de cacao, coajă de nuca de cocos, nuci de cocos, fructe de cafea neprelucrate, copra, raci vii, crustacee vii, castraveți proaspeți, os de sepie pentru păsări, reziduuri de distilerie, hrană pentru animale, biscuiți pentru câini, borhoturi, obiecte comestibile de mestecat pentru animale, flori proaspete comestibile, insecte comestibile vii, semințe de in comestibile, neprocesate, susan comestibil, neprelucrat, ouă pentru clocit, fecundate, făină de pește pentru consumul animal, icre, pești vii, momeli vii pentru

pești, făină de in (furaaj), bulbi de flori, flori uscate pentru decorare, momeală de pescuit uscată prin înghețare, boască (reziduuri de fructe); zarzavaturi proaspete, ghimbir proaspăt, usturoi proaspăt, grăunțe (cereale), struguri proaspeți, arpacaș pentru păsări, fân, alune proaspete, semințe de cânepă neprelucrate, hering, viu, conuri de hamei, boabe de ienupăr, crap koi viu, nuci de cola, praz proaspăt, lămâi proaspete, linte proaspătă, salată verde, oxid de calciu pentru furaje, hamei, semințe de in pentru consum animal, făină din semințe de in pentru consum animal, litiere pentru animale, turbă pentru culcuș de animale, homari vii, roșcove, crude, porumb, turte de porumb pentru vite, malț pentru berărie și distilerie, moluște, vii, ciuperci proaspete, urzici, nuci neprelucrate, ovăz, turte de oleaginoase, măslina proaspete, cepe, legume proaspete, portocale, stridii vii, palmieri, frunze de palmier, turte de arahide pentru animale, arahide proaspete, mazăre proaspătă, ardei iute (plante), hrană pentru animale de companie, conuri de pin, plante uscate pentru decorare, polen (materie primă), cartofi, păsări de curte vii, păsări produse pentru ouătoare, quinoa nepreparată, turte de rapiță (pentru vite), scoarțe de copac brute, poșircă (reziduuri de vinificație), rubarbă proaspătă, făină de orez (nutreț), orez neprelucrat, rădăcini pentru consum animal, tufe de trandafir, plută brută, semințe de secară, somon, viu, sare pentru vite, nisip pentru litiere de animale de companie, hârtie abrazivă (litieră) pentru animale de companie, castraveți de mare vii, germeni (botanică), sardine, vii, arbuști, ouă de viermi de mătase, viermi de mătase, alac neprocesat, boabe de soia proaspete, spanac proaspăt, languste vii, semințe de dovleac neprocesate, dovlecei proaspeți, nutreț pentru îngrășarea vitelor, paie (furaje), culcușuri din paie, compost cu paie, nutreț fortifiant pentru animale, trestie de zahăr, arbori, trufe proaspete, trunchiuri de copaci, ton viu, lemn cu coajă, gazon natural, știuleți de porumb dulce neprelucrați (decorticați sau nedecorticați), lemn brut pentru constructive, butuci de viță-de-vie, grâu, germeni de grâu pentru consum animal, așchii de lemn pentru fabricarea pastei de lemn, ghirlande din flori natural, fermenți pentru consum animal.

(531) CFE(9) 28.05.00.

- (210) **052048**
 (220) 11.08.2023
 (730) **SMIRNOV Aleksandr Anatolevich, RU**
 119121, g. Moscow, Smolenskaya-Sennaya
 pl., d. 27, str. 1A, kv. 74, Federația Rusă
 (540)



- (591) Culori revendicate: roșu, alb, sur.
 (511) NCL(12-2023)
 03 - cosmetice și produse de toaletă nemedicinale, produse nemedicinale pentru curățarea dinților, produse de parfumerie, uleiuri esențiale, preparate pentru albit și alte substanțe pentru spălat, preparate pentru curățare, lustruire, degresare și șlefuire, hârtie cu șmirghel, abrazivi, adezivi pentru fixarea genelor false, adezivi pentru fixarea meșelor, adezivi pentru uz cosmetic, bețișoare parfumate pentru înprospătarea aerului, loțiune după bărbierit, lapte de migdale de uz cosmetic, preparate odorizante pentru înprospătarea aerului, ulei de migdale, săpun de migdale, preparate din aloe vera pentru uz cosmetic, pietre de alaun (astringente), ambră (parfumerie), săpunuri antiperspirante, amoniac (alcalii volatile) utilizat ca detergent, produse de toaletă antiperspirante, șervețele antistatice pentru uscător, produse antistatice de uz menajer, aromatizanți (uleiuri esențiale), produse astringente de uz cosmetic, esență de badian, șervețele umede pentru îngrijirea bebelușului impregnate cu preparate de curățat, balsamuri, altele decât cele de uz medicinal, basma (vopsea cosmetică), preparate cosmetice pentru baie (nu de uz medical), săruri pentru baie, altele decât cele pentru uz medical, ceai de baie de uz cosmetic, vopsele pentru barbă, măști de frumusețe, esență de bergamotă, decoloranți de uz cosmetic, preparate pentru înălbire (decoloranți) de uz casnic, săruri pentru înălbire, sodă pentru albire, scilipici pentru corp, vopsele de corp (produse cosmetice), preparate de înprospătare a respirației pentru igiena personală, spray-uri pentru înprospătarea respirației, benzi pentru înprospătarea respirației, arome pentru prăjituri (uleiuri esențiale), săpunuri, aer presurizat, în recipiente pulverizatoare, pentru curățare și des-

prăfuire, carburi metalice (abrazive), preparate chimice de curățare pentru uz casnic, cretă pentru curățare, produse de curățare pentru igiena personală intimă, nemedicinale, lapte de curățare de uz cosmetic, pânză îmbibată cu detergent, pentru curățat, ceară utilizată în cizmărie, preparate pe bază de colagen de uz cosmetic, coloranți pentru toaletă, șervețele antitransfer de culoare, produse chimice de uz casnic pentru redarea strălucirii culorilor (spălarea rufelor), preparate pentru decolorare, spray-uri de răcorire pentru uz cosmetic, corindon (abraziv), creme cosmetice, coloranți cosmetici, creioane pentru sprâncene, preparate cosmetice pentru baie, produse cosmetice pentru gene, produse cosmetice pentru îngrijirea pielii, preparate cosmetice pentru slăbire; ștampile cosmetice umplute, cosmetice, produse cosmetice pentru animale, cosmetice pentru copii, bețișoare de bumbac pentru uz cosmetic, șervețele din bumbac impregnate cu preparate demachiante, creme pentru articole din piele, motive decorative autocolante de uz cosmetic, geluri pentru albirea dinților, produse de degresare, altele decât cele folosite în procesele de fabricație, preparate pentru lustruirea protezelor dentare, săpunuri deodorant, deodorante pentru oameni sau pentru animale, deodorante pentru animale de companie, produse pentru depilat, ceară pentru epilat, preparate detartrante de uz casnic, pastile de detergent pentru mașini de cafea, diamantină (abraziv), detergenți, alții decât cei folosiți în timpul proceselor de fabricație și decât cei de uz medical, măști de unică folosință încălzite cu vapori, nu de uz medical, benzi pentru efect de pleoapă dublă, preparate de duș pentru igiena personală sau folosite ca deodorant (produse de toaletă), pansamente pentru reconstrucția unghiilor, șampoane uscate, agenți de uscare pentru mașini de spălat vase, preparate de curățare uscată, apă de colonie, șmirghel, pânză de șmirghel, creme pe bază de uleiuri esențiale pentru aromaterapie, uleiuri esențiale pentru aromaterapie, uleiuri esențiale de cedru, esențe eterice, uleiuri esențiale de lămâie, soluții pentru spălături oculare, care nu sunt de uz medical, extracte de flori (parfumerie), produse cosmetice pentru sprâncene, balsamuri pentru rufe, gene false, unghii false, arome pentru băuturi (uleiuri esențiale), ceară de parchet, decapanți pentru ceară de pardoseli (preparate pentru curățare), produse aromatizante pentru alimen-

te, sub formă de uleiuri esențiale, produse pentru fumigație (parfumuri), uleiuri de gaultheria, ocluzoare cu gel pentru ochi de uz cosmetic, geraniol, pânză de sticlă (pânză abrazivă), grăsimi de uz cosmetic, balsamuri pentru păr, vopsele pentru păr, loțiuni capilare, fixative pentru păr, preparate pentru îndreptarea părului, preparate pentru ondularea părului, henna (vopsea cosmetică), heliotropină, extracte din plante de uz cosmetic, perhidrol de uz cosmetic, bețișoare parfumate, iononă (parfumerie), apă de javel, bețișoare de tămâie, preparate pentru îndepărtarea lacului, bile de spălat rufe care conțin detergent de rufe, înălbitor pentru rufe, sineală, produse pentru a da luciul rufelor; preparate pentru spălare, produse pentru înmuierea rufelor, ulei de lavandă, preparate pentru albirea articolelor din piele, produse pentru conservarea pieilor (ceruiri), luciul de buze, etuiuri pentru ruj, ruj de buze, vopsea de corp din latex lichid de uz cosmetic, loțiuni de uz cosmetic, farduri, palete pentru machiaj care conțin produse cosmetice, pudră pentru față, rimel, produse de demachiere, apă micelară, geluri de masaj, altele decât cele de uz medicinal, esență de mentă (ulei esențial), mentă pentru parfumerie, ceară pentru mustață, ape de gură, nu pentru uz medical, mosc (parfumerie), abțibilduri pentru decorarea unghiilor, preparate pentru îngrijirea unghiilor, scilpici pentru unghii, oă de unghii, produse pentru îndepărtarea ojelor de unghii, produse neutralizante pentru ondulăție permanentă, lichide antiderapante pentru dușumele, ceară antiderapantă pentru dușumele, ulei de terebentină pentru degresare, uleiuri de curățare, uleiuri de uz cosmetic, uleiuri pentru parfumuri și esențe, uleiuri pentru toaleta personală, paste pentru curărea de ascuțit brice, vaselină rectificată, de uz cosmetic, preparate fitocosmetice, ceruri de parchet și mobile, creme de lustruit, hârtie de lustruit, pietre abrazive, alifii de uz cosmetic, potpuriuri parfumate, preparate pentru curățarea protezelor dentare, produse pentru desfundarea țevilor de scurgere, produse pentru a conferi luciul frunzelor, piatră ponce, scoarță de quillaja pentru spălare, ulei de trandafiri, produse pentru îndepărtarea ruginii, săculețe pentru parfumarea lenjeriei, safrol, apă parfumată, lemn parfumat, decapanți, seruri de uz cosmetic, șampoane pentru animale (preparate de toaletă nemedicinale), șampoane pentru animalele de companie (preparate de toaletă nemedicinale),

produse pentru bărbierit, șampoane, săpun pentru bărbierit, măști șervețel de uz cosmetic, produse pentru conferirea luciului (produse de lustruire), cremă pentru pantofi, ceară pentru pantofi, carbură de siliciu (abraziv), hidratantși pentru piele, de uz cosmetic, cremă pentru albirea pielii, produse pentru netezire (apret), săpunuri pentru redarea strălucirii textilelor, săpun antiperspirant pentru picioare, sodă caustic, substanțe pentru îndepărtarea petelor, apret, amidon pentru strălucirea rufelor, produse pentru bronzare (cosmetice), produse de protecție solară, ceară utilizată în croitorie, creioane pentru albirea dinților, pudră de talc pentru toaletă, terpenă (uleiuri esențiale), benzi de albire a dinților, șervețele impregnate cu loțiuni cosmetic, șervețele impregnate cu preparate pentru demachiere, tonice pentru uz cosmetic, paste de dinți, piatră de diatomit pentru lustruit, terebentină folosită la degresare, soluții pentru spălături vaginale, pentru igienă intimă sau odorizare, cenuși vulcanice pentru curățare, produse pentru curățarea tapetelor, sodă cristalizată, pentru curățare, ceară pentru parchet, ceară de topit (preparate pentru parfumare), lapte de var, lichide pentru spălarea parbrizelor;

- 05 - preparate farmaceutice, medicale și de uz veterinar, produse igienice pentru medicină, alimente și substanțe dietetice adaptate pentru uz medical sau veterinar, alimente pentru bebeluși, suplimente alimentare pentru oameni și animale, plasturi și materiale pentru pansamente, materiale pentru plombarea dinților și pentru mulaje dentare, dezinfectante, produse pentru distrugerea animalelor dăunătoare, fungicide, ierbicide; vată hidrofilă, suplimente alimentare pe bază de pudră de acai, acaricide, acetați de uz farmaceutic, acizi de uz farmaceutic, preparate pentru tratarea acneei, aconitină, plasturi, benzi adezive pentru uz medical, produse pentru odorizarea aerului, adezivi pentru proteze dentare, adjuvanți pentru uz medical, produse pentru purificarea aerului, suplimente alimentare pe bază de albumină, alimente pe bază de albumină de uz medical, preparate albuminoase de uz medical, alcool medicinal, aldehide de uz farmaceutic, algicide, suplimente nutritive pe bază de alginat, alginat pentru uz farmaceutic, ioduri alcaline (de uz farmaceutic), alcaloizi de uz medical, emulsie de migdale de uz farmaceutic, aliaje de metale prețioase de uz stomatologic, preparate din aloe vera pentru uz farmaceutic, acetat

de aluminiu (de uz farmaceutic), aminoacizi de uz medical, aminoacizi de uz veterinar, anestezice, analgezice, scoarță de angostura (arbori din america de sud de tip galipea officinalis sau cusparia trifoliata) de uz medical, produse pentru spălarea animalelor (insecticide), produse antiinflamatoare, produse antiurice, soluții antibacteriene pentru spălarea mâinilor, săpun antibacterian, antibiotice, produse anticriptogamice, pastile antioxidante, zgărzi antiparazitare pentru animale, produse antiparazitare, tampoane de vată antiseptice, antiseptice, pastile pentru suprimarea apetitului, preparate de uz medical pentru inhibarea apetitului, dezodorizante aromatice pentru toaletă, vată sterilă (aseptică), ceaiuri antiastmatice, preparate astringente de uz medical, scutece chiloței pentru bebeluși, otrăvuri bacteriene, preparate bacteriene (de uz medical sau veterinar), balsamuri de uz medical, preparate balsamice (de uz medical), bandaje pentru pansat, scoarțe de copac de uz farmaceutic, preparate pentru baie de uz medical, săruri de uz medical pentru baie, ceai de baie de uz terapeutic, bicarbonat de sodiu de uz farmaceutic, biocide, preparate biologice (de uz medical), preparate biologice (de uz veterinar), preparate pe bază de bismut pentru uz farmaceutic, culturi de țesuturi biologice pentru uz veterinar, subnitrat de bismut (de uz farmaceutic), sânge pentru uz medical, plasmă sangvină, ciment de os pentru chirurgie și ortopedie, umpluturi pentru cavități osoase formate din țesuturi vii, bulion de cultură pentru bacteriologie, brățări impregnate cu produse pentru respingerea insectelor, suplimente alimentare din drojdie de bere, tampoane pentru alăptat, brom de uz farmaceutic, preparate bronhodilatatoare, inele pentru bătăturile de la picioare, produse derivate din procesarea cerealelor pentru uz dietetic sau medical, cașete pentru uz farmaceutic, catechu (extract de acacia catechu) de uz farmaceutic, calomel (fungicide), camfor de uz medical, ulei camforat de uz medical, canabidiol de uz medical, cannabis de uz medical, capsule pentru medicamente, capsule fabricate din polimeri pe bază de dendrimeri pentru produse farmaceutice, carbonil (antiparazitar), ulei de ricin de uz medical, suplimente dietetice pe bază de cazeină, produse pentru spălarea vitelor (insecticide), creioane caustic, produse caustice de uz farmaceutic, lemn de cedru folosit ca insectifug, esterii de celuloză de uz farmaceutic, ciment pentru copitele

animalelor, cărbune de lemn (de uz farmaceutic), conductorii chimici pentru electrozi de electrocardiograf, anticoncepționale (produse chimice), preparate chimice (de uz medical), preparate chimice (de uz farmaceutic), preparate chimice pentru diagnosticarea sarcinii, preparate chimice pentru tratarea bolilor care afectează plantele cerealiere, produse chimice pentru tratarea bolilor viței-de-vie, produse chimice pentru tratarea manei, produse chimice pentru tratamentul filoxerei, preparate chimice (de uz veterinar), reactivi chimici de uz medical sau veterinar, produse chimico-farmaceutice, gumă de mestecat de uz medical, produse contra degerăturilor, chinolină de uz medical, cloroform, cocaină de uz medical, ulei din ficat de cod, collagen de uz medical, colodiu de uz farmaceutic, picături pentru ochi, comprese, scoarță de condurango de uz medical, preparate pentru curățarea lentilelor de contact, bureți contraceptivi, spray-uri refrigerante pentru uz medical, soluții contra bătăturilor, vată de uz medicinal, bețișoare cu vată pentru uz medical, tartru de uz farmaceutic, creozot de uz farmaceutic, scoarță de croton, zahăr candel cristalizat de uz medical, culturi de microorganisme de uz medical sau veterinar, curara, decocturi de uz farmaceutic, abrazivi de uz dentar, amalgam dentar, amalgame dentare din aur, cimenturi dentare, ceară dentară, lacuri dentare, dezodorizante pentru îmbrăcăminte sau materiale textile, deodorante, altele decât cele de uz personal sau de uz veterinar, dezodorizante pentru litiere, laxative, detergenți (detersivi) de uz medical, pâine pentru diabetici, adaptată în scopuri medicale, reactivi biomarkeri de diagnostic pentru uz medical, preparate de diagnosticare, preparate de diagnosticare pentru uz veterinar, benzi de diagnostic pentru testarea laptelui matern, de uz medical, saltele de înfășat bebeluși, de unică folosință, scutece igienice pentru incontinență, diastaze de uz medical, scutece pentru animale de companie, fibre dietetice, suplimente alimentare cu efect cosmetic, băuturi dietetice de uz medical, digestive de uz farmaceutic, digitalină, ulei eteric de mărar de uz medical, săpunuri dezinfectante, dezinfectante pentru WC-uri chimice; dezinfectante folosite pentru igienă, protecție absorbantă pentru cuștile animalelor de companie, produse pentru spălarea câinilor (insecticide), preparate de uz medical pentru spălături, pansamente de uz medical, droguri de uz medical, elixire (preparate far-

maceutice), suplimente alimentare pe bază de enzime, preparate enzimatic (de uz medical), preparate enzimatic (de uz veterinar), enzime de uz medical, enzime de uz veterinar, corn de secară de uz farmaceutic, ester de uz farmaceutic, eter de uz farmaceutic, eucaliptol de uz farmaceutic, eucalipt de uz farmaceutic, extracte de hamei de uz farmaceutic, bandaje de uz medical pentru ochi, antipiretice, anason de uz medical, fermenți de uz farmaceutic, truse portabile de medicamente, făină de pește pentru uz farmaceutic, făină de uz farmaceutic, floare de pucioasă de uz farmaceutic, hârtie pentru prins muște, preparate pentru omorât muște, clei pentru prins muște, formaldehidă de uz farmaceutic, alimente uscate prin înghețare adaptate pentru uz medical, carne uscată prin înghețare adaptată pentru uz medical, unguent antidegerături de uz farmaceutic, bețișoare fumigante, produse pentru fumigație, de uz medical, acid galic de uz farmaceutic, gume-gutta de uz medical, gaz de uz medical, tifon pentru pansamente, gelatină pentru uz, gențiană de uz farmaceutic, suplimente alimentare pe bază de glucoză, glucoză de uz medical, glicerofosfați, grăsimi de uz medical, grăsimi de uz veterinar, gaicol de uz farmaceutic, gumă de uz medical, balsam de gurjun (gurgu, gurgum sau gurgum) de uz medical, hematogen, hemoglobină, produse antihemoroidale, creioane hemostatice, stickuri contra durerilor de cap, extracte din plante de uz medical, ceaiuri din plante pentru uz medicinal, alimente omogenizate adaptate pentru uz medical, hormoni de uz medical, hidrastină, hidrastinină, cloral hidrat de uz farmaceutic, apă oxigenată de uz medical, preparate imunostimulatoare, compoziții pentru sugari, fillere dermice injectabile, substanțe rășinoase insectifuge, șampoane insecticide pentru animale, insectifuge, insecticide, soluții insecticide pentru spălături veterinare, ioduri de uz farmaceutic, iodoform, alge roșii marine de uz medical, izotopi de uz medical, jalapă, pastă de jojoba de uz medical (arbore fructifer meridional), lapte praf pentru copii mici, produse pentru distrugerea larvelor, apă de plumb, suplimente alimentare pe bază de lecitină, lecitină de uz medical, lipitori de uz medical, preparate pentru distrugerea păduchilor (pediculicide), preparate pe bază de var pentru uz farmaceutic, linimente (preparate farmaceutice lichide sau semisolide folosite pentru fricțiuni sau aplicații locale), suplimente alimentare pe

bază de semințe de in, semințe de in de uz farmaceutic, făină de in de uz farmaceutic, suplimente alimentare pe bază de ulei de semințe de in, fire de uz medical, lemn dulce de uz farmaceutic, loțiuni de uz farmaceutic, loțiuni de uz veterinar, lupulină de uz farmaceutic, magnezie de uz farmaceutic, malț de uz farmaceutic, băuturi din lapte de malț de uz medical, scoarță de manglier de uz farmaceutic, lumânări pentru masaj de uz terapeutic, geluri de masaj de uz medical, preparate medicale pentru slăbire, loțiuni medicinale după-ras, furaj medicamentos, produse medicinale pentru curățarea dinților, șampoane uscate medicinale, picături pentru ochi medicinale, loțiuni de păr medicamentoase, șampoane medicinale, șampoane medicinale pentru animale de companie, săpunuri medicinale, tablete de uz farmaceutic, preparate de toaletă medicinale, pastă de dinți medicamentoasă, poțiuni medicinale, preparate medicinale pentru creșterea părului, ierburi medicinale, infuzii medicinale, nămoluri medicinale, uleiuri medicinale, rădăcini ale plantelor medicinale, ceai medicinal, truse medicale de voiaj, remedii contra constipației, remedii de uz dentar, medicamente de uz veterinar, apă de melisă pentru uz farmaceutic, mentol, alifie cu mercur, fermenți lactici (de uz farmaceutic), lactoză pentru uz farmaceutic, unsoare pentru mulș, suplimente alimentare pe bază de minerale, săruri de ape minerale, ape minerale pentru uz medicinal, mentă de uz farmaceutic, moleschin de uz medical, hârtie cu insecticid contra moliiilor, preparate pentru combaterea moliiilor, ceară pentru mulaje dentare, apă de gură pentru uz medical, rulouri moxa pentru moxibustie, nămol pentru baie, muștar de uz farmaceutic, ulei de muștar (de uz medical), sinapisme, scoarță de mirobolan de uz farmaceutic, narcotice, substanțe cu acțiune în bolile de nervi, gumă cu nicotină destinată utilizării ca sprijin în procesul renunțării la fumat, plasturi cu nicotină destinați utilizării ca ajutători pentru renunțarea la fumat, preparate nutriceutice de uz terapeutic sau medical, suplimente nutritive, substanțe nutritive pentru microorganisme, ulei de terebentină de uz farmaceutic, unguente de uz farmaceutic, opiate, opiu, opodeldoc (liniment), produse organoterapeutice, băi de oxigen; cilindri pentru oxigen, cu conținut, de uz medical, oxigen de uz medical, chiloți absorbantți pentru incontinență, chiloți igienici, hârtie pentru cataplasme cu muștar, paraziticide, pudră de perle pentru

uz medicinal, pectină de uz farmaceutic, șampoane pediculicide, pepsine de uz farmaceutic, peptone de uz farmaceutic, lubrifi-anți sexuali personali, pesticide, vaselină rectificată de uz medical, produse farmaceutice pentru îngrijirea pielii, preparate farmaceutice pentru tratarea mătreței, preparate pentru arsuri solare de uz farmaceutic, fenol de uz farmaceutic, fosfați de uz farmaceutic, preparate fitoterapeutice de uz medical, extracte vegetale de uz farmaceutic, otrăvuri, suplimente alimentare pe bază de polen, pomezi de uz medical, porțelan pentru proteze dentare, săruri de potasiu (de uz medical), cataplasme, pudră de cantaridă, seringi preumplute de uz medical, preparate pentru calozități, agenți pentru combaterea ciupercii de putregai uscat, produse chimice pentru distrugerea șoarecilor, preparate pentru reducerea activității sexuale, preparate pentru tratarea arsurilor, preparate cu oligoelemente pentru consum uman și animal, preparate pentru facilitarea erupției dinților, suplimente alimentare pe bază de propolis, propolis pentru uz farmaceutic, suplimente alimentare proteice, praf de piretru, quassia (lemn amar) de uz medical, quebracho de uz medical, substanțe radioactive de uz medical, chinchină de uz medical, substanțe de contrast radiologic pentru uz medical, rادیu de uz medical, otravă pentru șobolani, hârtie de turnesol de uz medical, hârtie de turnesol de uz veterinar, remedii contra transpirației picioarelor, remedii contra transpirației, produse repulsive pentru câini, rădăcina de revent de uz farmaceutic, suplimente alimentare pe bază de lăptișor de matcă, lăptișor de matcă pentru uz farmaceutic, cauciuc de uz dentar; săruri pentru băi de ape minerale, sarsaparilla pentru uz medicinal, prosoape sanitare, tampoane pentru menstruație, bandaje scapulare de uz chirurgical, apă de mare pentru băi medicinale, calmante, spermă pentru inseminarea artificială, medicamente seroterapeutice, seruri de uz medicinal, geluri pentru stimularea sexuală, produse sicative de uz medical, hidratanți pentru piele sub formă de produse de umplere dermică injectabile, pilule pentru slăbit, preparate pentru distrugerea limacșilor, săruri contra leșinului, ierburi de fumat de uz medical, săruri de sodiu de uz medical, produse sterilizante pentru soluri, soluții pentru lentile de contact, solvenți pentru îndepărtarea plasturilor, somnifere, amidon de uz dietetic sau farmaceutic, celule stem de uz medical, celule stem pen-

tru uz veterinar, produse pentru sterilizare, steroizi, stricnină, substanțe astringente, zahăr de uz medical, sulfamide (medicamente), fitile de sulf (dezinfectante), produse antisolare (unguente contra arsurilor solare), supozitoare, pansamente chirurgicale, adezivi chirurgicali, implanturi chirurgicale formate din țesuturi vii, scutece de înot de unică folosință pentru bebeluși, scutece de înot pentru bebeluși, re folosibile, siropuri de uz farmaceutic, pilule pentru bronzat, materiale pentru plombarea dinților, tetrahidrocanabinol (thc) de uz medical, preparate terapeutice pentru baie, ape termale, timol de uz farmaceutic, tinctură de iod, tincturi de uz medical, șervețele impregnate cu loțiuni farmaceutice, țigarete fără tutun, de uz medical, tonice (medicamente), transplanturi (țesuturi vii), terebentină de uz farmaceutic, vaccinuri, spălături vaginale de uz medical, antihelmintice, produse vezicante, plasturi cu suplimente de vitamine, preparate cu vitamine, bureți vulnerări, creioane contra negilor, suplimente alimentare pe bază de germeni de grâu, suplimente dietetice cu proteine din zer, șervețele impregnate cu dezinfectante pentru igienă, suplimente alimentare pe bază de drojdie, drojdie de uz farmaceutic;

- 31 - produse agricole, de acvacultură, horticoale și forestiere, brute și neprelucrate, cereale și semințe crude și neprocesate, fructe și legume proaspete, plante aromatice proaspete, plante și flori naturale, bulbi, răsaduri și semințe pentru plantare, animale vii, hrană și băuturi pentru animale, malț, alge pentru consum uman și animal, roșcove de chile (alimente pentru animale), migdale (fructe), plante de aloe vera, anșoa, vii, produse pentru îngrășarea animalelor, nisip aromat (litieră) pentru animale de companie, aranjamente de fructe proaspete, resturi de trestie de zahăr în stare brută, fasole proaspete, orz, sfeclă proaspătă, bacă, fructe proaspete, legătură de nuiete de mesteacăn pentru saună, hrană pentru păsări, țărâțe de grâu, urluială (hrană pentru animale), animale de prăsilă, hrișcă nepreparată, reziduuri din tratarea grăunțelor de cereale, plante de cannabis, cannabis neprocesat, iarba-măței, cereale sub formă de grăunte, neprelucrate, castane proaspete, rădăcini de cicoare, cicoare, proaspătă, citrice, proaspete, brazi de crăciun, boabe crude de cacao, coajă de nuca de cocos, nuci de cocos, fructe de cafea neprelucrate, copra, raci vii, crustacee vii, castraveți proaspeți, os de sepie pentru pă-

sări, reziduuri de distilerie, hrană pentru animale, biscuiți pentru câini, borhoturi, obiecte comestibile de mestecat pentru animale, flori proaspete comestibile, insecte comestibile vii, semințe de in comestibile, neprocesate, susan comestibil, neprelucrat, ouă pentru clocit, fecundate, făină de pește pentru consumul animal, icre, pești vii, momeli vii pentru pești, făină de in (furaj), bulbi de flori, flori uscate pentru decorare, momeală de pescuit uscată prin înghețare, boască (reziduuri de fructe); zarzavaturi proaspete, ghimbir proaspăt, usturoi proaspăt, grăunțe (cereale), struguri proaspeți, arpacaș pentru păsări, fân, alune proaspete, semințe de cânepă neprelucrate, hering, viu, conuri de hamei, boabe de ienupăr, crap koi viu, nuci de cola, praz proaspăt, lămâi proaspete, linte proaspătă, salată verde, oxid de calciu pentru furaje, hamei, semințe de in pentru consum animal, făină din semințe de in pentru consum animal, litiere pentru animale, turbă pentru culcuș de animale, homari vii, roșcove, crude, porumb, turte de porumb pentru vite, malț pentru berărie și distilerie, moluște, vii, ciuperci proaspete, urzici, nuci neprelucrate, ovăz, turte de oleaginoase, măsline proaspete, cepe, legume proaspete, portocale, stridii vii, palmieri, frunze de palmier, turte de arahide pentru animale, arahide proaspete, mazăre proaspătă, ardei iute (plante), hrană pentru animale de companie, conuri de pin, plante uscate pentru decorare, polen (materie primă), cartofi, păsări de curte vii, păsări produse pentru ouătoare, quinoa nepreparată, turte de rapiță (pentru vite), scoarțe de copac brute, poșircă (reziduuri de vinificație), rubarbă proaspătă, făină de orez (nutreț), orez neprelucrat, rădăcini pentru consum animal, tufe de trandafiri, plută brută, semințe de secară, somon, viu, sare pentru vite, nisip pentru litiere de animale de companie, hârtie abrazivă (litieră) pentru animale de companie, castraveți de mare vii, germeni (botanică), sardine, vii, arbuști, ouă de viermi de mătase, viermi de mătase, alac neprocesat, boabe de soia proaspete, spanac proaspăt, languste vii, semințe de dovleac neprocesate, dovlecei proaspeți, nutreț pentru îngrășarea vitelor, paie (furaje), culcușuri din paie, compost cu paie, nutreț fortifiant pentru animale, trestie de zahăr, arbori, trufe proaspete, trunchiuri de copaci, ton viu, lemn cu coajă, gazon natural, știuleți de porumb dulce neprelucați (decorticați sau nedecorticați), lemn brut pen-

tru constructive, butuci de viță-de-vie, grâu, germeni de grâu pentru consum animal, așchii de lemn pentru fabricarea pastei de lemn, ghirlande din flori natural, fermenți pentru consum animal.

(531) CFE(9) 26.01.18; 27.05.01; 27.05.21; 29.01.13.

(210) **052049**

(220) 07.08.2023

(730) **UNGUREAN Alexei, MD**

Str. Grigore Alexandrescu nr. 15, ap. 40,
MD-2008, Chișinău, Republica Moldova

(540)



(591) Culori revendicate: violet de diferite nuanțe, gri de diferite nuanțe, maro de diferite nuanțe, albastru de diferite nuanțe, roșu de diferite nuanțe, verde de diferite nuanțe, bej, portocaliu de diferite nuanțe, alb, negru.

(511) NCL(12-2023)

31 - produse agricole, de acvacultură, horticoale și forestiere, brute și neprelucrate; cereale și semințe crude și neprocesate; fructe și legume proaspete, plante aromatice proaspete; plante și flori naturale; bulbi, răsaduri și semințe pentru plantare; animale vii; hrană și băuturi pentru animale; malț;

35 - publicitate; administrarea, organizarea și managementul afacerilor; lucrări de birou;

39 - transport; ambalarea și depozitarea mărfurilor.

(531) CFE(9) 03.01.06; 03.01.26; 05.09.22;
08.07.22; 11.03.20; 26.04.15; 26.04.18;
27.05.09; 29.01.15.

(210) **052050**
(220) 07.08.2023
(730) **UNGUREAN Alexei, MD**
Str. Grigore Alexandrescu nr. 15, ap. 40,
MD-2008, Chişinău, Republica Moldova
(540)



(591) Culori revendicate: violet de diferite nuanțe, gri de diferite nuanțe, maro de diferite nuanțe, albastru, bej, alb, negru.
(511) NCL(12-2023)
31 - produse agricole, de acvacultură, horticole și forestiere, brute și neprelucrate; cereale și semințe crude și neprocesate; fructe și legume proaspete, plante aromatice proaspete; plante și flori naturale; bulbi, răsaduri și semințe pentru plantare; animale vii; hrană și băuturi pentru animale; malț;
35 - publicitate; administrarea, organizarea și managementul afacerilor; lucrări de birou.
(531) CFE(9) 03.01.06; 03.01.26; 03.01.27;
08.07.22; 11.03.20; 26.04.15; 26.04.18;
27.05.09; 29.01.15.

(210) **052051**
(220) 07.08.2023
(730) **LumGrupMas S.R.L., MD**
Str. Gh. Madan nr. 87/7,
MD-2020, Chişinău, Republica Moldova
(540)

ENTAC

(591) Culori revendicate: negru, roșu.
(511) NCL(12-2023)
11 - aparate și instalații de iluminat, de încălzire, de răcire, de producere a vaporilor, de coacere, de uscare, de ventilare, de distribuire a apei și de uz sanitar.
(531) CFE(9) 27.05.01; 29.01.12.

(210) **052052**
(220) 07.08.2023
(730) **LumGrupMas S.R.L., MD**
Str. Gh. Madan nr. 87/7,
MD-2020, Chişinău, Republica Moldova
(540)

FERLED
"Hayata Işık Tut"

(591) Culori revendicate: negru, roșu.
(511) NCL(12-2023)
11 - aparate și instalații de iluminat, de încălzire, de răcire, de producere a vaporilor, de coacere, de uscare, de ventilare, de distribuire a apei și de uz sanitar.
(531) CFE(9) 13.01.17; 13.01.20; 27.05.09;
29.01.12.

(210) **052053**
(220) 09.08.2023
(730) **EVO Studio S.R.L., MD**
Str. Nicolae Starostenco nr. 25,
MD-2001, Chişinău, Republica Moldova

(540)



Evo
studio

(591) Culori revendicate: roz, negru.

(511) NCL(12-2023)

44 - servicii medicale; servicii veterinare; servicii de igienă și de îngrijire a frumuseții pentru oameni sau animale; servicii de agricultură, acvacultură, horticultură și silvicultură.

(531) CFE(9) 05.03.13; 27.03.11; 27.05.09; 29.01.12.

(210) **052054**

(220) 10.08.2023

(730) **BOTNARU Anatolie, MD**

Complex Eco-Resort Butuceni, MD-3552,
Butuceni, Orhei, Republica Moldova

(540)



Butuceni
ECO-RESORT

(526) Elementele mărcii asupra cărora solicitantul declară că renunță la invocarea oricărui drept exclusiv: „Eco-Resort”, „Butuceni”, cu excepția executării grafice deosebite.

(511) NCL(12-2023)

28 - jocuri, jucării și articole pentru joacă; aparate pentru jocuri video; articole de gimnastică și sport; decorațiuni (ornamente) pentru pomul de Crăciun;

29 - carne, pește, păsări și vânat; extracte din carne; fructe și legume conservate, congelate, uscate și fierte; jeleurii, dulceturi, compoturi; ouă; lapte, brânzeturi, unt, iaurt și alte produse lactate; uleiuri și grăsimi comestibile;

30 - cafea, ceai, cacao și înlocuitori ai acestora; orez, paste făinoase și tăiței; tapioca și sago; făină și preparate din cereale; pâine, produse de patiserie și cofetărie; ciocolată; înghețată, șerburi și alte înghețate comestibile; zahăr, miere, sirop de melasă; drojdie, praf de copt; sare, condimente, mirodenii, plante aromatice conservate; oțet, sosuri și alte condimente; gheață (apă înghețată);

31 - produse agricole, de acvacultură, horticole și forestiere, brute și neprelucrate; cereale și semințe crude și neprocesate; fructe și legume proaspete, plante aromatice proaspete; plante și flori naturale; bulbi, răsaduri și semințe pentru plantare; animale vii; hrană și băuturi pentru animale; malț;

32 - bere; băuturi nealcoolice; ape minerale și carbogazoase; băuturi din fructe și sucuri de fructe; siropuri și alte preparate pentru fabricarea băuturilor nealcoolice;

33 - băuturi alcoolice, cu excepția berii; preparate alcoolice pentru fabricarea băuturilor;

35 - publicitate; administrarea, organizarea și managementul afacerilor; lucrări de birou;

43 - servicii de alimentație publică; servicii de cazare temporară.

(531) CFE(9) 06.07.07; 06.07.08; 06.19.16; 07.01.09; 07.01.24; 27.05.09.

(210) **052055**

(220) 10.08.2023

(730) **VOLTA S.R.L., MD**

Str. Pădurii nr. 19,
MD-2002, Chișinău, Republica Moldova

(540)



CableFine

(591) Culori revendicate: albastru.

(511) NCL(12-2023)

06 - cabluri și fire din metal incluse în această clasă;

09 - cablu coaxial; cablaj electric; cabluri electrice; cabluri telefonice; cabluri coaxiale; cabluri audio; cabluri video; cabluri USB; cabluri electronice; cabluri optice; cabluri SCART; cabluri prelungitoare; cabluri ethernet; joncțiuni de cablu pentru cabluri electrice;

cabluri de aprindere; cabluri pentru boxe; cabluri și fire; cabluri pentru baterii; cabluri pentru imprimante; cabluri electrice izolate; cabluri de conectare; cabluri pentru calculatoare; cabluri telefonice electrice; cabluri metalice (electrice); cabluri de testare; conectori de cabluri; cabluri de telecomunicații; cablare de rețea; cabluri pentru modem; cabluri de microfon; cabluri de măsură; cabluri de termocupluri; cabluri adaptoare (electrice); cabluri de curent; mănunchiuri de cabluri; cabluri de chitară; cabluri electrice subacvatice; cabluri pentru antene; cabluri cu manșon; adaptoare pentru cabluri; cabluri USB luminoase; cabluri de împământare; conexiuni de cablu (electricitate); joncțiuni de cablu (electrice); canale de cabluri electrice; cabluri pentru relee radio; cabluri de telegraf electrice; paturi de cabluri (conducente); cabluri electrice de montare; cabluri de fibră optică; cabluri cu fibră optică; cabluri din fibră optică; instalații de cabluri electrice; conectori pentru cabluri coaxiale; cabluri cu banda plată; fascicule de cabluri electrice; cabluri de interfață electrice; mufe pentru cabluri electrice; învelișuri pentru cabluri electrice; cabluri electrice de conectare; cabluri pentru sincronizarea datelor; cabluri electrice de încărcare; cabluri de măsurare multimetrică; testere de cabluri audio; cablaje electrice pentru automobile; cabluri adaptoare pentru căști; cabluri electrice pentru proiectoare; cabluri flexibile plate, electrice; dispozitive pentru localizarea cablurilor; convertoare pentru televiziune prin cablu; capete pentru cablu de telefon; cablu izolat pentru instalații electrice; cabluri pentru transmiterea și recepția semnalelor de televiziune prin cablu; cabluri de demaror pentru motoare; cabluri pentru transmisia datelor; cabluri USB pentru telefoane mobile; cabluri electrice folosite la conectări; cabluri electrice rezistente la căldură; cabluri de conectare pentru telefon; cabluri de transmisie pentru antenă; cabluri de extensie pentru telefon; blocuri de conexiuni (cabluri electrice); cabluri electrice cu izolație minerală; cabluri electrice acoperite cu cauciuc; cabluri coaxiale care conțin filtre; cabluri pentru transmisia semnalelor electrice; cabluri pentru electricitate; manșoane de legătură pentru cabluri electrice; conectori cu fișă pentru cabluri electrice; cabluri pentru aparatele de încărcare a bateriei; cabluri pentru transmisia semnalelor optice; adaptoare de gen (adaptoare de cabluri); adaptoare de gen pentru cabluri coaxiale; cabluri electrice pentru

echipamente de comunicații; manșoane pentru cablurile cu fibră optică; materiale pentru conducte de electricitate (fire, cabluri); materiale pentru rețeaua de electricitate (fire, cabluri); cabluri aeriene pentru curenți de valoare mare; conectori din metal pentru cabluri cu filet; cabluri de conexiune mobilă de înaltă definiție; cabluri pentru interfețe multimedia de înaltă definiție; cabluri pentru testarea prizelor de pământ (electrice); cabluri de semnal pentru IT/AV și telecomunicații; cabluri electrice acoperite cu un strat de email; cabluri electrice pentru transmiterea sunetelor și imaginilor; adaptoare de gen (adaptoare de cabluri) pentru telefoane mobile; cabluri pentru interfețe multimedia de înaltă definiție pentru proiectoare;

35 - publicitate; administrarea, organizarea și managementul afacerilor; lucrări de birou.

(531) CFE(9) 14.01.05; 14.01.07; 14.01.08; 15.09.01; 15.09.25; 27.05.01; 29.01.04.

(210) **052056**

(220) 11.08.2023

(730) **MATVEICIUC Nichita, MD**

Str. Dimineții nr. 63, ap. 58,
MD-2002, Chișinău, Republica Moldova

(540)



(511) NCL(12-2023)

43 - servicii de alimentație publică; servicii de cazare temporară.

(531) CFE(9) 22.01.21; 26.03.07; 26.03.18;
26.07.15; 27.05.09.

(210) **052057**
(220) 11.08.2023
(730) **GOLOVIN Boris Pavel, gospodărie țărănească, MD**
MD-3040, Soloneț, Soroca, Republica Moldova
(540)



COMOARA
nordului

(511) NCL(12-2023)
29 - carne, pește, păsări și vânat; extracte din carne; fructe și legume conservate, congelate, uscate și fierte; jeleuri, dulceturi, compoturi; ouă; lapte, brânzeturi, unt, iaurt și alte produse lactate; uleiuri și grăsimi comestibile;
31 - produse agricole, de acvacultură, horticole și forestiere, brute și neprelucrate; cereale și semințe crude și neprocesate; fructe și legume proaspete, plante aromatice proaspete; plante și flori naturale; bulbi, răsaduri și semințe pentru plantare; animale vii; hrană și băuturi pentru animale; malț;
35 - publicitate; administrarea, organizarea și managementul afacerilor; lucrări de birou.
(531) CFE(9) 02.09.01; 05.07.06; 26.01.14;
26.01.15; 27.05.01.

(210) **052058**
(220) 11.08.2023
(730) **CHITIC Vlad, MD**
Str. Mitropolit Petru Movilă nr. 23/9, ap. 12,
MD-2004, Chișinău, Republica Moldova

(540)

Zollina

(511) NCL(12-2023)
05 - produse igienice de uz medical; scutece pentru adulți.

(210) **052059**
(220) 11.08.2023
(730) **CHITIC Vlad, MD**
Str. Mitropolit Petru Movilă nr. 23/9, ap. 12,
MD-2004, Chișinău, Republica Moldova
(540)

Incoped

(511) NCL(12-2023)
05 - produse igienice de uz medical; scutece pentru adulți; scutece absorbante.

(210) **052060**
(220) 11.08.2023
(310) 018849675
(320) 16.03.2023
(330) EM
(730) **RFE/RL, Inc., US**
Corporation Trust Center, 1209 Orange Street, Wilmington, Delaware 19801, Statele Unite ale Americii
(540)

VOTVOT

(511) NCL(12-2023)
(320) 16.03.2023
09 - software pentru căutarea, organizarea și recomandarea conținutului multimedia; software, și anume instrumente de dezvoltare de software pentru crearea de software și aplicații mobile;
38 - transmitere și livrare de conținut audiovizual și multimedia pe Internet; servicii de transmisie video la cerere;

- (220) 11.08.2023
- 09 - software pentru transmisia continuă (streaming) de conținut audiovizual și multimedia pe Internet și în rețele de comunicații globale; software pentru transmisia continuă (streaming) de conținut audiovizual și multimedia la dispozitive electronice digitale mobile;
- 38 - transmisie continuă (streaming) de conținut audiovizual și multimedia pe Internet;
- 41 - servicii de divertisment și educaționale, și anume furnizarea conținutului de divertisment și documentare, care nu pot fi descărcate, printr-un serviciu video la cerere; furnizarea emisiunilor de televiziune, filme și conținut multimedia de divertisment și documentare, care nu pot fi descărcate.

- (210) **052061**
 (220) 11.08.2023
 (310) 018849638
 (320) 16.03.2023
 (330) EM
 (730) **RFE/RL, Inc., US**
 Corporation Trust Center, 1209 Orange Street, Wilmington, Delaware 19801, Statele Unite ale Americii
- (540)

VOTVOT

- (511) NCL(12-2023)
 (320) 16.03.2023
- 09 - software pentru căutarea, organizarea și recomandarea conținutului multimedia; software, și anume instrumente de dezvoltare de software pentru crearea de software și aplicații mobile;
- 38 - transmitere și livrare de conținut audiovizual și multimedia pe Internet; servicii de transmisie video la cerere;
- (220) 11.08.2023
- 09 - software pentru transmisia continuă (streaming) de conținut audiovizual și multimedia pe Internet și în rețele de comunicații globale; software pentru transmisia continuă (streaming) de conținut audiovizual și multimedia la dispozitive electronice digitale mobile;

- 38 - transmisie continuă (streaming) de conținut audiovizual și multimedia pe Internet;
- 41 - servicii de divertisment și educaționale, și anume furnizarea conținutului de divertisment și documentare, care nu pot fi descărcate, printr-un serviciu video la cerere; furnizarea emisiunilor de televiziune, filme și conținut multimedia de divertisment și documentare, care nu pot fi descărcate.

- (210) **052062**
 (220) 15.08.2023
 (730) **VECTORTRADE S.R.L., MD**
 Str. Sofia nr. 27/A,
 MD-3128, Bălți, Republica Moldova
- (540)

VEGACEM

- (511) NCL(12-2023)
 19 - ciment.

- (210) **052067**
 (220) 14.08.2023
 (730) **ALEXEI Serghei, MD**
 Str. Alba Iulia nr. 196, bloc 1, ap. 159,
 MD-2071, Chișinău, Republica Moldova
- (540)

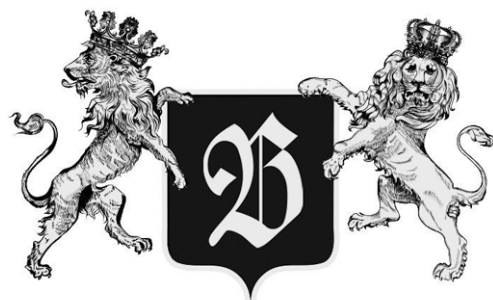

BELANG

- (511) NCL(12-2023)
 32 - bere; băuturi nealcoolice; ape minerale și carbogazoase; băuturi din fructe și sucuri de fructe; siropuri și alte preparate pentru fabricarea băuturilor nealcoolice.

(531) CFE(9) 03.01.02; 03.01.22; 24.01.15;
24.01.19; 24.09.21; 27.05.01; 27.05.21.

(540)

(210) **052068**
(220) 14.08.2023
(310) 018905148
(320) 24.07.2023
(330) EM
(730) **Crosscare Limited, IE**
First Floor, The Herbert Building, The Park,
Carrickmines, Dublin 18, Irlanda

(540)

COLIEF

(511) NCL(12-2023)
03 - preparate cosmetice pentru tratamentul și îngrijirea pielii, părului și scalpului; preparate pentru curățarea și îngrijirea corpului; uleiuri de păr și scalp, șampoane, balsamuri, preparate și tratamente pentru îngrijirea părului destinate copiilor și adulților; uleiuri pentru masaj; uleiuri pentru masaj destinate bebelușilor și copiilor; uleiuri, creme și produse hidratante pentru copii și adulți;
05 - produse medicinale și de uz farmaceutic, și anume preparate și tratamente medicinale pentru păr, scalp și piele, uleiuri pentru păr și scalp, șampoane, balsamuri și produse de îngrijire a părului pentru copii, uleiuri pentru masaj, uleiuri, creme și produse hidratante pentru copii și adulți; preparate pentru tratarea intoleranței la lactoză; enzime de lactază; suplimente de vitaminie și minerale; plasturi transdermali pentru tratament medical; plasturi adezivi pentru piele, de uz medical; plasturi adezivi pentru îmbrăcăminte care permit degajarea vaporilor, pentru tratament și de uz medical; remedii naturale; preparate dietetice.

(210) **052069**
(220) 16.08.2023
(730) **KENVUE INC., US**
199 Grandview Road, Skillman, New Jersey
08558, Statele Unite ale Americii

DESITIN

(511) NCL(12-2023)
03 - cremă nemedicamentoasă pentru iritație de scutec.

(210) **052071**
(220) 16.08.2023
(730) **GM Pharmaceuticals LTD, GE**
Rustavi highway № 52, 0114 Tbilisi, Georgia
(540)

Ашва Ashwa

(511) NCL(12-2023)
05 - preparate farmaceutice, medicale și de uz veterinar; produse igienice de uz medical; alimente și substanțe dietetice adaptate pentru uz medical sau veterinar, alimente pentru bebeluși; suplimente dietetice pentru oameni și animale; plasturi, materiale pentru pansamente; materiale pentru plombarea dinților și pentru mulaje dentare; dezinfectante; produse pentru distrugerea animalelor dăunătoare; fungicide, erbicide.
(531) CFE(9) 28.05.00.

(210) **052072**
(220) 16.08.2023
(730) **GM Pharmaceuticals LTD, GE**
Rustavi highway № 52, 0114 Tbilisi, Georgia
(540)

Алкорест Alkorest

(511) NCL(12-2023)
05 - preparate farmaceutice, medicale și de uz veterinar; produse igienice de uz medical; alimente și substanțe dietetice adaptate pen-

tru uz medical sau veterinar, alimente pentru bebeluși; suplimente dietetice pentru oameni și animale; plasturi, materiale pentru pansamente; materiale pentru plombarea dinților și pentru mulaje dentare; dezinfectante; produse pentru distrugerea animalelor dăunătoare; fungicide, erbicide.

(531) CFE(9) 28.05.00.

(210) **052073**

(220) 31.07.2023

(730) **Unique Shield Sdn Bhd, MY**

68-3A Jalan Pasar, Klang, Selangor Darul Ehsan, 41400, Malaezia

(540)

(511) NCL(12-2023)

34 - soluții lichide pentru utilizare în țigări electronice, țigarete electronice, vaporizatoare orale pentru fumători, tutun, tutun și produse de tutun (inclusiv înlocuitori), țigarete, cigarillos (tip de trabuc de dimensiuni reduse), tutun de rulat, tutun de pipă, tutun de mestecat, tutun de prizat, țigări cu filtru, înlocuitori de tutun nu pentru uz medical, țigarete conținând înlocuitori de tutun, cu excepția celor pentru uz medical, articole pentru uz cu tutun, capete de țigarete, recipiente de tutun, tabachere pentru țigarete, pipe, dispozitive de buzunar pentru rularea țigaretelor, brichete pentru fumători, chibrituri, dispozitive de stins țigarete și trabucuri încălzite, precum și bețișoare de tutun încălzit, arome, altele decât uleiurile esențiale, pentru tutun, arome, altele decât uleiurile esențiale, pentru utilizare în țigări electronice, dispozitive electronice pentru inhalarea de aerosoli cu nicotină, seturi pentru fumători de țigări electronice, carcase pentru țigarete electronice, încărcabile.

(531) CFE(9) 26.11.08; 26.13.01; 27.05.11.

(210) **052074**

(220) 16.08.2023

(730) **MEDINTEL GROUP S.R.L., MD**

Str. Ciocârliei nr. 19, ap. 19,
MD-2021, Chișinău, Republica Moldova

(540)

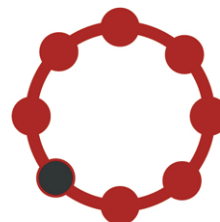

MEDINTEL

(591) Culori revendicate: roșu, gri.

(511) NCL(12-2023)

35 - publicitate; administrarea, organizarea și managementul afacerilor; lucrări de birou;

38 - servicii de telecomunicații;

41 - educație; instruire; divertisment; activități sportive și culturale;

42 - servicii științifice și tehnologice, precum și servicii de cercetare și creație, referitoare la acestea; servicii de analiză industrială, cercetare industrială și proiectare industrială; servicii de control al calității și de autentificare; crearea și dezvoltarea calculatoarelor și programelor de calculator;

44 - servicii medicale; servicii veterinare; servicii de igienă și de îngrijire a frumuseții pentru oameni sau animale; servicii de agricultură, acvacultură, horticultură și silvicultură.

(531) CFE(9) 01.13.10; 01.13.15; 26.01.06; 27.05.01; 29.01.12.

(210) **052075**

(220) 08.08.2023

(730) **PREȚURI PENTRU TINE S.R.L., MD**

Str. Otovasca nr. 1,
MD-2023, Chișinău, Republica Moldova

(540)



(591) Culori revendicate: alb, roșu.

(511) NCL(12-2023)

16 - hârtie și carton; produse de imprimare; articole pentru legătorie; fotografii; articole de papetărie și de birou, cu excepția mobilei; adezivi pentru papetărie sau menaj; materiale de desen și materiale pentru artiști; pensule; materiale didactice și de instruire; foi, folii și pungi din plastic pentru împachetare și ambalare; caractere și clișee tipografice.

(531) CFE(9) 20.05.11; 20.05.15; 20.05.16; 26.04.18; 27.05.24; 29.01.12.

(210) **052076**

(220) 14.08.2023

(730) **EFES VITANTA MOLDOVA BREWERY S.A., întreprindere mixtă, MD**

Str. Uzinelor nr. 167,

MD-2023, Chișinău, Republica Moldova

(540)

VOLT ENERGY

(511) NCL(12-2023)

32 - bere; băuturi nealcoolice; ape minerale și carbogazoase; băuturi din fructe și sucuri de fructe; siropuri și alte preparate pentru fabricarea băuturilor nealcoolice.

(210) **052077**

(220) 16.08.2023

(730) **DAVIDESCU Andrian, MD**

Str. Alexei Mateevici nr. 34,

MD-2012, Chișinău, Republica Moldova

(540)



(554) Marcă tridimensională.

(591) Culori revendicate: negru, alb, auriu.

(511) NCL(12-2023)

33 - băuturi alcoolice, cu excepția berii; preparate alcoolice pentru fabricarea băuturilor.

(531) CFE(9) 05.01.03; 05.01.05; 19.07.01; 19.07.17; 24.05.01; 24.05.03; 26.01.15; 27.05.01; 29.01.13.

(210) **052078**

(220) 16.08.2023

(730) **ANDERSEN KIDS S.R.L., MD**

Str. Igor Vieru nr. 8/3,

MD-2075, Chișinău, Republica Moldova

(540)



- (511) NCL(12-2023)
35 - publicitate; administrarea, organizarea și managementul afacerilor; lucrări de birou.
- (531) CFE(9) 03.05.01; 03.05.20; 09.07.01; 09.07.17; 09.07.25; 26.01.02; 26.01.15; 26.01.18; 27.05.09.

- (210) **052079**
(220) 16.08.2023
(730) **ANDERSEN KIDS S.R.L., MD**
Str. Igor Vieru nr. 8/3,
MD-2075, Chișinău, Republica Moldova
(540)



- (511) NCL(12-2023)
35 - publicitate; administrarea, organizarea și managementul afacerilor; lucrări de birou.
- (531) CFE(9) 03.05.01; 03.05.20; 09.07.01; 09.07.17; 09.07.25; 26.01.02; 26.01.15; 26.01.18; 27.05.09.

- (210) **052080**
(220) 16.08.2023
(730) **BULGARI WINERY S.R.L., întreprindere cu capital străin, MD**
Str. Gagarin nr. 35, MD-7422,
Tvardița, Taraclia, Republica Moldova
(540)



- (591) Culori revendicate: bej, vișiniu-închis, sur de diferite nuanțe.
- (511) NCL(12-2023)
34 - tutun și înlocuitori de tutun; țigări și trabucuri; țigări electronice și vaporizatoare orale pentru fumători; articole pentru fumători; chibrituri.
- (531) CFE(9) 26.11.13; 26.13.01; 27.05.11; 29.01.13.

- (210) **052081**
(220) 11.08.2023
(730) **OLY STUDIO S.R.L., MD**
Str-la Teatrului nr. 3, of. 19,
MD-2012, Chișinău, Republica Moldova
(540)

Ohlala

- (511) NCL(12-2023)
43 - servicii de alimentație publică; servicii de cazare temporară.

- (210) **052082**
(220) 11.08.2023
(730) **CIUBOTARU Dumitru, MD**
Str. Cetatea Albă nr. 1/1, MD-2091,
Sîngera, Chișinău, Republica Moldova
(540)



- (591) Culori revendicate: negru, alb, portocaliu, roșu.
- (511) NCL(12-2023)
35 - publicitate; administrarea, organizarea și managementul afacerilor; lucrări de birou;
39 - transport; ambalarea și depozitarea mărfurilor; organizarea de călătorii.

(531) CFE(9) 18.05.01; 18.05.03; 26.11.21;
27.05.11; 29.01.14.

(210) **052083**

(220) 15.08.2023

(730) **GUȚU Serghei, MD**

Str. Ion Neculce nr. 12/1, ap. 85,
MD-2064, Chișinău, Republica Moldova

(540)

FĂT-FRUMOS

(511) NCL(12-2023)

32 - bere; băuturi nealcoolice; ape minerale și carbogazoase; băuturi din fructe și sucuri de fructe; siropuri și alte preparate pentru fabricarea băuturilor nealcoolice.

(210) **052084**

(220) 15.08.2023

(730) **GUȚU Serghei, MD**

Str. Ion Neculce nr. 12/1, ap. 85,
MD-2064, Chișinău, Republica Moldova

(540)

ILEANA-COSÂNZEANA

(511) NCL(12-2023)

32 - bere; băuturi nealcoolice; ape minerale și carbogazoase; băuturi din fructe și sucuri de fructe; siropuri și alte preparate pentru fabricarea băuturilor nealcoolice.

(210) **052085**

(220) 15.08.2023

(730) **GUȚU Serghei, MD**

Str. Ion Neculce nr. 12/1, ap. 85,
MD-2064, Chișinău, Republica Moldova

(540)

LAUR-BALAU

(511) NCL(12-2023)

32 - bere; băuturi nealcoolice; ape minerale și carbogazoase; băuturi din fructe și sucuri de fructe; siropuri și alte preparate pentru fabricarea băuturilor nealcoolice.

(210) **052086**

(220) 16.08.2023

(730) **Asociația Națională a Companiilor din Domeniul Tehnologiilor Informaționale și ale Comunicațiilor (ATIC), MD**

Str. Studenților nr. 9/11,
MD-2045, Chișinău, Republica Moldova

(540)



INOTEK

(511) NCL(12-2023)

16 - hârtie și carton; tipărituri; articole de legătură; fotografii; articole de papetărie și de birou, cu excepția mobilei; adezivi pentru papetărie sau de uz casnic; materiale de desen și materiale pentru artiști; pensule; materiale didactice și educative; folii de plastic pentru documente, folii și pungi pentru ambalat și împachetat; caractere tipografice; forme de tipar;

35 - publicitate; managementul, organizarea și administrarea afacerilor; lucrări de birou;

36 - servicii financiare, monetare și bancare; servicii imobiliare;

41 - educație; furnizarea de instruire; divertisment; activități sportive și culturale;

42 - servicii științifice și tehnologice, precum și de cercetare și proiectare în legătură cu acestea; analize industriale, servicii de cercetare industrială și design industrial; servicii de control și autentificare a calității; proiectarea și dezvoltarea de componente hardware și software ale calculatorului.

(531) CFE(9) 01.01.02; 01.15.17; 26.03.23;
26.13.25; 27.05.01.

(210) **052087**
 (220) 16.08.2023
 (730) **Getz Pharma International FZ LLC, AE**
 Office No. 1307, 13th Floor, Al-Thurayya
 Tower 1, Dubai Media City, Dubai, Emiratele
 Arabe Unite
 (540)

GETZ PHARMA

(511) NCL(12-2023)
 05 - preparate farmaceutice.

(210) **052090**
 (220) 18.08.2023
 (730) **GÎSCA Ian, MD**
 Bd. Mircea cel Bătrân nr. 7/2, ap. 14,
 MD-2044, Chișinău, Republica Moldova
 (540)

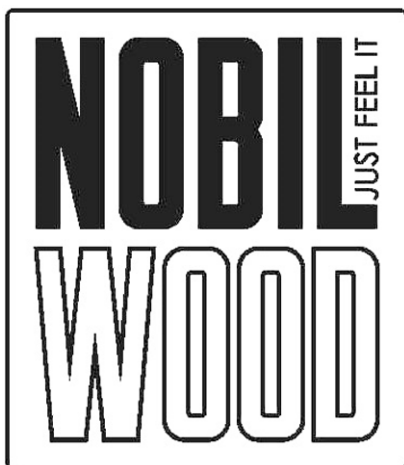

(511) NCL(12-2023)
 19 - materiale, nemetalice, pentru clădiri și construcții; conducte rigide, nemetalice, pentru construcții; asfalt, smoală, gudron și bitum; construcții transportabile, nemetalice; monumente, nemetalice;
 20 - mobile, oglinzi, rame pentru tablouri; containere, nemetalice, pentru depozitare sau transport; oase neprelucrate sau semiprelucrate, coarne, fanoane de balenă sau sifef; scoici; spumă de mare; chihlimbar galben;
 35 - publicitate; administrarea, organizarea și managementul afacerilor; lucrări de birou.
 (531) CFE(9) 26.04.18; 27.01.02; 27.05.09.

(210) **052091**
 (220) 09.08.2023
 (730) **NALA COSMETICS S.R.L., RO**
 Str. Lehliu nr. 12-20, Etaj 1, Camera 11, Sector 2, 023262, București, România
 (540)

NALA

(511) NCL(12-2023)
 03 - produse pentru toaletă; preparate pentru curățarea și îngrijirea corpului și a părului; cosmetice; produse pentru înfrumusețare; articole de parfumerie;
 35 - regruparea în avantajul terților a produselor pentru toaletă, a preparatelor pentru curățarea și îngrijire a corpului și a părului, a cosmeticelor, a articolelor de parfumerie pentru a permite clienților să le vadă și să le achiziționeze cât mai comod; servicii de comercializare cu amănuntul a produselor pentru toaletă, a preparatelor pentru curățarea și îngrijire a corpului și a părului, a cosmeticelor, a articolelor de parfumerie; servicii de informare a consumatorilor; servicii de comerț electronic.

(210) **052092**
 (220) 09.08.2023
 (730) **Euroacord S.R.L., MD**
 Bd. Mircea cel Bătrân nr. 13/1, of. 1f,
 MD-2042, Chișinău, Republica Moldova
 (540)

Retorica

(511) NCL(12-2023)
 41 - educație; instruire; divertisment; activități sportive și culturale.

(210) **052093**
 (220) 10.08.2023
 (730) **PRIJILEVSCHI Rodica, MD**
 Str. Vasile Lupu nr. 61, bloc 6, ap. 57,
 MD-2008, Chișinău, Republica Moldova

(540)



(511) NCL(12-2023)

- 09 - aparate și instrumente științifice, pentru cercetare, de navigare, geodezice, fotografice, cinematografice, audiovizuale, optice, de cântărire, de măsurare, de semnalizare, de detectare, de testare, de verificare, de salvare și didactice; aparate și instrumente pentru conducerea, distribuirea, transformarea, acumularea, reglarea sau controlul distribuției sau utilizării energiei electrice; aparate și instrumente pentru înregistrarea, transmiterea, reproducerea sau procesarea sunetului, imaginilor sau a datelor; suporturi media înregistrate și descărcabile, software pentru calculatoare, suporturi media digitale sau analogice de înregistrare și de stocare fără conținut; mecanisme pentru aparate cu preplată; case de marcat, dispozitive de calculat; calculatoare și dispozitive periferice pentru calculatoare; costume de scafandru, măști pentru scafandri, dopuri de urechi pentru scafandri, clești de nas pentru scafandri și înotători, mănuși pentru scafandri, aparate de respirat pentru înot subacvatic; extinctoare;
- 11 - aparate și instalații de iluminat, de încălzire, de răcire, de producere a vaporilor, de coacere, de uscare, de ventilare, de distribuire a apei și de uz sanitar.

(531) CFE(9) 27.05.01; 27.05.19.

(210) 052094

(220) 10.08.2023

(730) PRIJILEVSCHI Rodica, MD

Str. Vasile Lupu nr. 61, bloc 6, ap. 57,
MD-2008, Chișinău, Republica Moldova

(540)

CENTRO FARETTI ORIGINAL

(511) NCL(12-2023)

- 09 - aparate și instrumente științifice, pentru cercetare, de navigare, geodezice, fotografice, cinematografice, audiovizuale, optice, de cântărire, de măsurare, de semnalizare, de detectare, de testare, de verificare, de salvare și didactice; aparate și instrumente pentru conducerea, distribuirea, transformarea, acumularea, reglarea sau controlul distribuției sau utilizării energiei electrice; aparate și instrumente pentru înregistrarea, transmiterea, reproducerea sau procesarea sunetului, imaginilor sau a datelor; suporturi media înregistrate și descărcabile, software pentru calculatoare, suporturi media digitale sau analogice de înregistrare și de stocare fără conținut; mecanisme pentru aparate cu preplată; case de marcat, dispozitive de calculat; calculatoare și dispozitive periferice pentru calculatoare; costume de scafandru, măști pentru scafandri, dopuri de urechi pentru scafandri, clești de nas pentru scafandri și înotători, mănuși pentru scafandri, aparate de respirat pentru înot subacvatic; extinctoare;
- 11 - aparate și instalații de iluminat, de încălzire, de răcire, de producere a vaporilor, de coacere, de uscare, de ventilare, de distribuire a apei și de uz sanitar.

(210) 052095

(220) 10.08.2023

(730) PRIJILEVSCHI Rodica, MD

Str. Vasile Lupu nr. 61, bloc 6, ap. 57,
MD-2008, Chișinău, Republica Moldova

(540)

BRICOMOL.MD ELECTRIC STORE

(511) NCL(12-2023)

- 09 - aparate și instrumente științifice, pentru cercetare, de navigare, geodezice, fotografice, cinematografice, audiovizuale, optice, de cântărire, de măsurare, de semnalizare, de detectare, de testare, de verificare, de salvare și didactice; aparate și instrumente pentru conducerea, distribuirea, transformarea, acumularea, reglarea sau controlul distribuției sau utilizării energiei electrice; aparate și instrumente pentru înregistrarea, transmiterea, reproducerea sau procesarea sunetului, imaginilor sau a datelor; suporturi media înregistrate și descărcabile, software pentru calculatoare, suporturi media digitale sau analogice de înregistrare și de stocare fără conținut; mecanisme pentru aparate cu preplată; case de marcat, dispozitive de calculat; calculatoare și dispozitive periferice pentru calculatoare; costume de scafandru, măști pentru scafandri, dopuri de urechi pentru scafandri, clești de nas pentru scafandri și înotători, mănuși pentru scafandri, aparate de respirat pentru înot subacvatic; extinctoare;
- 11 - aparate și instalații de iluminat, de încălzire, de răcire, de producere a vaporilor, de coacere, de uscare, de ventilare, de distribuire a apei și de uz sanitar;
- 35 - publicitate; administrarea, organizarea și managementul afacerilor; lucrări de birou;
- 37 - servicii de construcții; servicii de instalații și reparații; extracții miniere, foraje pentru extracția de petrol și gaze.

(210) **052096**

(220) 10.08.2023

(730) **PRIJILEVSCI Rodica, MD**Str. Vasile Lupu nr. 61, bloc 6, ap. 57,
MD-2008, Chișinău, Republica Moldova

(540)

FANTON

(511) NCL(12-2023)

- 09 - aparate și instrumente științifice, pentru cercetare, de navigare, geodezice, fotografice, cinematografice, audiovizuale, optice, de cântărire, de măsurare, de semnalizare, de detectare, de testare, de verificare, de salvare și didactice; aparate și instrumente pentru conducerea, distribuirea, transformarea, acumularea,

reglarea sau controlul distribuției sau utilizării energiei electrice; aparate și instrumente pentru înregistrarea, transmiterea, reproducerea sau procesarea sunetului, imaginilor sau a datelor; suporturi media înregistrate și descărcabile, software pentru calculatoare, suporturi media digitale sau analogice de înregistrare și de stocare fără conținut; mecanisme pentru aparate cu preplată; case de marcat, dispozitive de calculat; calculatoare și dispozitive periferice pentru calculatoare; costume de scafandru, măști pentru scafandri, dopuri de urechi pentru scafandri, clești de nas pentru scafandri și înotători, mănuși pentru scafandri, aparate de respirat pentru înot subacvatic; extinctoare;

- 11 - aparate și instalații de iluminat, de încălzire, de răcire, de producere a vaporilor, de coacere, de uscare, de ventilare, de distribuire a apei și de uz sanitar.

(210) **052099**

(220) 17.08.2023

(730) **SANDRILIONA S.R.L., societate comercială, MD**Str. Alexandru cel Bun nr. 5, bloc 5,
MD-6801, Ialoveni, Republica Moldova

(540)

Sandra Happiness Fest

(511) NCL(12-2023)

- 30 - cafea, ceai, cacao și înlocuitori ai acestora; orez, paste făinoase și tăiței; tapioca și sago; făină și preparate din cereale; pâine, produse de patiserie și cofetărie; ciocolată; înghețată, șerburi și alte înghețate comestibile; zahăr, miere, sirop de melasă; drojdie, praf de copt; sare, condimente, mirodenii, plante aromatice conservate; oțet, sosuri și alte condimente; gheață (apă înghețată);
- 35 - publicitate; administrarea, organizarea și managementul afacerilor; lucrări de birou;
- 41 - educație; instruire; divertisment; activități sportive și culturale.

(210) **052100**
 (220) 18.08.2023
 (730) **VINARIA DIN VALE S.R.L., MD**
 Str. Alexei Mateevici nr. 34,
 MD-2012, Chișinău, Republica Moldova
 (540)



MOLDAWSKA KRAINA

(511) NCL(12-2023)
 33 - băuturi alcoolice, cu excepția berii; preparate alcoolice pentru fabricarea băuturilor.
 (531) CFE(9) 05.05.20; 25.01.13; 27.05.01.

(210) **052102**
 (220) 18.08.2023
 (730) **BESCHIERU Nichita, MD**
 Str. Nicolae Milescu Spătarul nr. 23, ap. 79,
 MD-2075, Chișinău, Republica Moldova
 (540)

FINLINE

(511) NCL(12-2023)
 33 - băuturi alcoolice, cu excepția berii; preparate alcoolice pentru fabricarea băuturilor.

(210) **052103**
 (220) 18.08.2023
 (730) **GRUZDEVA Evghenia, MD**
 Str. Plaiului nr. 7/1, ap. 39,
 MD-2002, Chișinău, Republica Moldova
 (540)



(511) NCL(12-2023)
 18 - piele și imitații de piele; piei de animale; genți de voiaj și de transport; umbrele și parasolare; bastoane; bice, harnașament și articole de șelărie; zgărzi, lese și îmbrăcăminte pentru animale;
 25 - îmbrăcăminte, încălțăminte, articole care servesc la acoperirea capului;
 35 - publicitate; administrarea, organizarea și managementul afacerilor; lucrări de birou.
 (531) CFE(9) 26.01.04; 26.01.18; 26.01.20.

(210) **052104**
 (220) 18.08.2023
 (730) **GARDIAN APP S.R.L., MD**
 Str. Spartacus nr. 11/1,
 MD-2024, Chișinău, Republica Moldova
 (540)

gardy.me

(511) NCL(12-2023)
 09 - aparate și instrumente științifice, nautice, geodezice, fotografice, cinematografice, optice, de cântărire, de măsurare, de semnalizare, de control (verificare), de siguranță (salvare) și didactice; aparate și instrumente pentru conducerea, distribuirea, transformarea, acumularea, reglarea sau comanda curentului electric; aparate pentru înregistrarea, transmiterea, reproducerea sunetului sau

- imaginilor; suporturi de înregistrare magnetice, discuri acustice; compact-discuri, DVD-uri și alte suporturi digitale de înregistrare; mecanisme pentru aparate cu preplată; mașini înregistratoare de încasat, mașini de calcul, echipament de prelucrare a datelor, calculatoare; software de calculatoare; software și aplicații pentru dispozitive mobile;
- 38 - servicii de telecomunicații; servicii de comunicații pentru transmiterea mesajelor de urgență;
- 42 - servicii științifice și tehnologice, precum și servicii de cercetare și de creație, referitoare la acestea; servicii de analiză, servicii de cercetare industrială și design industrial; servicii de control al calității și de autentificare; crearea și dezvoltarea hardware și software de calculatoare, în domeniul aplicațiilor mobile;
- 45 - servicii juridice; servicii de securitate pentru protecția fizică a bunurilor materiale și a persoanelor; servicii personale și sociale oferite de către terți destinate să satisfacă nevoile indivizilor; furnizarea informațiilor prin intermediul unui site web despre servicii de securitate pentru protecția fizică a proprietăților corporale și a persoanelor, despre servicii de siguranță și răspunsuri în cazuri de urgență; furnizarea informațiilor prin intermediul unui site web privind servicii de suport personal urgent.

- (210) **052105**
 (220) 21.08.2023
 (730) **URÎTU Teodor, MD**
 Str. Alecu Russo nr. 9/8, ap. 34,
 MD-2068, Chișinău, Republica Moldova
 (540)



- (511) NCL(12-2023)
 03 - cosmetice și produse de toaletă nemedicinale; produse nemedicinale pentru curățarea dinților; produse de parfumerie, uleiuri esențiale; preparate pentru albit și alte substanțe pentru spălat; preparate pentru curățare, lustruire, degresare și șlefuire.
 (531) CFE(9) 01.01.09; 01.15.15; 01.15.21; 09.03.09; 26.01.16; 27.05.10.

- (210) **052106**
 (220) 21.08.2023
 (730) **CEBAN Alexei, MD**
 Str. Tineretului nr. 46, MD-7711,
 Baimaclia, Căușeni, Republica Moldova
 (540)



- (511) NCL(12-2023)
 25 - îmbrăcăminte, încălțăminte, articole care servesc la acoperirea capului;
 32 - bere; băuturi nealcoolice; ape minerale și carbogazoase; băuturi din fructe și sucuri de fructe; siropuri și alte preparate pentru fabricarea băuturilor nealcoolice;
 34 - tutun și înlocuitori de tutun; țigări și trabucuri; țigări electronice și vaporizatoare orale pentru fumători; articole pentru fumători; chibrituri;
 35 - publicitate; administrarea, organizarea și managementul afacerilor; lucrări de birou;
 41 - educație; instruire; divertisment; activități sportive și culturale;

- 42 - servicii științifice și tehnologice, precum și servicii de cercetare și creație, referitoare la acestea; servicii de analiză industrială, cercetare industrială și proiectare industrială; servicii de control al calității și de autentificare; crearea și dezvoltarea calculatoarelor și programelor de calculator;
- 43 - servicii de alimentație publică; servicii de cazare temporară.
- (531) CFE(9) 01.01.02; 01.01.10; 26.04.13; 27.05.24.

- (210) **052107**
 (220) 22.08.2023
 (730) **DIDENCO Anastasia, MD**
 Str. Alexandru cel Bun nr. 53, ap. 62,
 MD-6801, Ialoveni, Republica Moldova
- (540)

SPARTAN

- (511) NCL(12-2023)
- 32 - bere; băuturi nealcoolice; ape minerale și carbogazoase; băuturi din fructe și sucuri de fructe; siropuri și alte preparate pentru fabricarea băuturilor nealcoolice;
- 34 - tutun și înlocuitori de tutun; țigări și trabucuri; țigări electronice și vaporizatoare orale pentru fumători; articole pentru fumători; chibrituri.

- (210) **052108**
 (220) 07.08.2023
 (730) **FLOREA Ion, MD**
 Str. Melestiu nr. 26/10, ap. 74,
 MD-2038, Chișinău, Republica Moldova
- (540)



BUSINESS LUNCH

- (526) Elementele mărcii asupra cărora solicitantul declară că renunță la invocarea oricărui drept exclusiv: „BUSINESS LUNCH” pentru servi-

ciile din clasa 43, cu excepția executării grafice deosebite.

- (511) NCL(12-2023)
- 35 - publicitate; administrarea, organizarea și managementul afacerilor; lucrări de birou; agenții de import-export; servicii de informații comerciale; servicii de intermediere comercială; administrarea afacerilor; studii de cercetare privind informațiile comerciale; analiza prețului de cost; studii de piață; analiza studiilor de piață; agenții de plasare; recrutarea personalului; prezentarea produselor; cercetări pentru afaceri; organizarea expozițiilor în scopuri publicitare; organizarea expozițiilor în scop comercial; realizarea târgurilor și expozițiilor virtuale on-line; administrarea hotelurilor; administrarea afacerilor pentru hoteluri din stațiuni turistice; servicii de consultanță privind administrarea hotelurilor și managementul hotelier;
- 43 - servicii de alimentație publică; servicii de cazare temporară; hoteluri, hosteluri, pensiuni, cazare turistică și de vacanță; agenții de cazare (hoteluri, pensiuni); închirierea camerelor; închirierea sălilor de reuniune; case de vacanță; rezervarea hotelurilor; servicii de agenții de turism pentru efectuarea rezervărilor la hotel; furnizarea informațiilor on-line despre rezervări la hoteluri; servicii hoteliere în stațiuni turistice; servicii de hoteluri și moteluri; snack-baruri; organizarea meselor la hoteluri; servicii de restaurant prestate de hoteluri; restaurante (servirea mesei); restaurante de delicatose; restaurante specializate în preparate la grătar; restaurante pentru turiști; servicii de restaurante fast-food; restaurante cu autoservire; servicii de rezervări la restaurant; servicii prestate de o agenție pentru rezervări de restaurante; servire de alimente și băuturi în restaurante și baruri; servicii de agenție de voiaj pentru rezervarea locurilor la restaurante; furnizarea alimentelor și băuturilor în restaurante și baruri; servicii oferite de cafenele; furnizarea alimentelor și băuturilor în Internet-cafe; catering; servicii de catering în exterior; servicii de catering mobil; servicii de catering hotelier; servicii de catering pentru școli; servicii de catering pentru spitale; servicii de catering pentru centre de conferințe; servicii de catering pentru case de oaspeți; servicii de catering pentru petreceri de zile de naștere; aprovizionarea restaurantelor fast-food cu autoservire; închirierea echipamentelor de catering.
- (531) CFE(9) 09.03.13; 26.11.08; 27.05.11.

(210) **052109**
 (220) 15.08.2023
 (730) **RENAISSANCE PERFECT S.R.L., MD**
 Str. Chișinăului nr. 94/A, MD-2084,
 Cricova, Chișinău, Republica Moldova
 (540)

РУССКАЯ ПОЭЗИЯ



POEZIA RUSĂ

(511) NCL(12-2023)
 33 - băuturi alcoolice, cu excepția berii; preparate alcoolice pentru fabricarea băuturilor.
 (531) CFE(9) 03.07.19; 20.01.03; 20.01.11; 24.05.01; 28.05.00.

(210) **052111**
 (220) 18.08.2023
 (730) **BUCURIA S.A., MD**
 Str. Columna nr. 162,
 MD-2004, Chișinău, Republica Moldova
 (540)

ȘTEFAN CEL MARE

(511) NCL(12-2023)
 30 - cafea, ceai, cacao și înlocuitori ai acestora; orez, paste făinoase și tăiței; tapioca și sago; făină și preparate din cereale; pâine, produse de patiserie și cofetărie; ciocolată; înghețată, șerburi și alte înghețate comestibile; zahăr, miere, sirop de melasă; drojdie, praf de copt; sare, condimente, mirodenii, plante aromatice conservate; oțet, sosuri și alte condimente; gheață (apă înghețată).

(210) **052114**
 (220) 21.08.2023
 (730) **BUȚA Denis, MD**
 Str. Trandafirilor nr. 35 A, MD-2003,
 Durlești, Chișinău, Republica Moldova
 (540)

ETNO BEER

(526) Elementele mărcii asupra cărora solicitantul declară că renunță la invocarea oricărui drept exclusiv: „ETNO BEER”, cu excepția execuției grafice deosebite.
 (511) NCL(12-2023)
 32 - bere; băuturi nealcoolice; ape minerale și carbogazoase; băuturi din fructe și sucuri de fructe; siropuri și alte preparate pentru fabricarea băuturilor nealcoolice;
 43 - servicii de alimentație publică; servicii de cazare temporară.

(210) **052115**
 (220) 22.08.2023
 (730) **Blue Spring Imports, Inc., US**
 1990 NE 163rd Street, Unit 230, North Miami Beach, FL 33162, Statele Unite ale Americii
 (540)



(591) Culori revendicate: alb, negru, sur de diferite nuanțe, galben de diferite nuanțe.
 (511) NCL(12-2023)
 33 - băuturi alcoolice, cu excepția berii; preparate alcoolice pentru fabricarea băuturilor.
 (531) CFE(9) 25.01.25; 25.07.02; 26.11.08; 27.05.03; 29.01.14.

(210) **052116**
 (220) 22.08.2023
 (730) **TAROL-DD S.R.L., MD**
 Str. Jubiliară nr. 41a, MD-2019,
 Codru, Chișinău, Republica Moldova
 (540)

Velvet

(511) NCL(12-2023)
 03 - cosmetice și produse de toaletă nemedicinale; produse nemedicinale pentru curățarea dinților; produse de parfumerie, uleiuri esențiale; preparate pentru albit și alte substanțe pentru spălat; preparate pentru curățare, lustruire, degresare și șlefuire;
 16 - hârtie și carton; produse de imprimare; articole pentru legătorie; fotografii; articole de papetărie și de birou, cu excepția mobilei; adezivi pentru papetărie sau menaj; materiale de desen și materiale pentru artiști; pensule; materiale didactice și de instruire; foi, folii și pungi din plastic pentru împachetare și ambalare; caractere și clișee tipografice;
 29 - carne, pește, păsări și vânat; extracte din carne; fructe și legume conservate, congelate, uscate și fierte; jeleurii, dulcețuri, compoturi; ouă; lapte, brânzeturi, unt, iaurt și alte produse lactate; uleiuri și grăsimi comestibile;
 30 - cafea, ceai, cacao și înlocuitori ai acestora; orez, paste făinoase și tăiței; tapioca și sago; făină și preparate din cereale; pâine, produse de patiserie și cofetărie; ciocolată; înghețată, șerburi și alte înghețate comestibile; zahăr, miere, sirop de melasă; drojdie, praf de copt; sare, condimente, mirodenii, plante aromatice conservate; oțet, sosuri și alte condimente; gheață (apă înghețată);
 35 - publicitate; administrarea, organizarea și managementul afacerilor; lucrări de birou.

(210) **052117**
 (220) 22.08.2023
 (730) **TAROL-DD S.R.L., MD**
 Str. Jubiliară nr. 41a, MD-2019,
 Codru, Chișinău, Republica Moldova
 (540)

Mixit

(511) NCL(12-2023)
 03 - cosmetice și produse de toaletă nemedicinale; produse nemedicinale pentru curățarea dinților; produse de parfumerie, uleiuri esențiale; preparate pentru albit și alte substanțe pentru spălat; preparate pentru curățare, lustruire, degresare și șlefuire;
 16 - hârtie și carton; produse de imprimare; articole pentru legătorie; fotografii; articole de papetărie și de birou, cu excepția mobilei; adezivi pentru papetărie sau menaj; materiale de desen și materiale pentru artiști; pensule; materiale didactice și de instruire; foi, folii și pungi din plastic pentru împachetare și ambalare; caractere și clișee tipografice;
 29 - carne, pește, păsări și vânat; extracte din carne; fructe și legume conservate, congelate, uscate și fierte; jeleurii, dulcețuri, compoturi; ouă; lapte, brânzeturi, unt, iaurt și alte produse lactate; uleiuri și grăsimi comestibile;
 30 - cafea, ceai, cacao și înlocuitori ai acestora; orez, paste făinoase și tăiței; tapioca și sago; făină și preparate din cereale; pâine, produse de patiserie și cofetărie; ciocolată; înghețată, șerburi și alte înghețate comestibile; zahăr, miere, sirop de melasă; drojdie, praf de copt; sare, condimente, mirodenii, plante aromatice conservate; oțet, sosuri și alte condimente; gheață (apă înghețată);
 35 - publicitate; administrarea, organizarea și managementul afacerilor; lucrări de birou.

(210) **052120**
 (220) 17.08.2023
 (730) **MAIB S.A., bancă comercială, MD**
 Str. Constantin Tănase nr. 9/1,
 MD-2005, Chișinău, Republica Moldova
 (540)



(591) Culori revendicate: turcoaz, albastru-închis, alb.
 (511) NCL(12-2023)
 36 - servicii financiare, monetare și bancare; servicii de asigurări; servicii imobiliare.
 (531) CFE(9) 26.01.03; 26.01.12; 26.02.05; 26.02.07; 26.11.21; 26.13.25; 27.05.17; 29.01.13.

(210) **052121**
 (220) 17.08.2023
 (730) **MAIB S.A., bancă comercială, MD**
 Str. Constantin Tănase nr. 9/1,
 MD-2005, Chișinău, Republica Moldova
 (540)



(591) Culori revendicate: turcoaz, albastru-închis, alb.
 (511) NCL(12-2023)
 36 - servicii financiare, monetare și bancare; servicii de asigurări; servicii imobiliare.
 (531) CFE(9) 26.01.03; 26.01.12; 26.02.05; 26.02.07; 26.11.21; 26.13.25; 27.05.24; 29.01.13.

(210) **052122**
 (220) 18.08.2023
 (730) **Kim Ihor, UA**
 Pereselencheskaya street house 2, Usatovo village, Belyaevsky district, Odessa region, Ucraina
 (540)



152

(591) Culori revendicate: alb, albastru, negru.
 (511) NCL(12-2023)
 39 - transport; ambalarea și depozitarea mărfurilor; organizarea de călătorii;
 43 - servicii de alimentație publică; servicii de cazare temporară.
 (531) CFE(9) 02.09.15; 11.01.06; 11.03.07; 27.01.12; 29.01.13.

(210) **052123**
 (220) 21.08.2023
 (730) **CASTEL MIMI S.R.L., MD**
 Str. Dacia nr. 1, MD-6512,
 Bulboaca, Anenii Noi, Republica Moldova
 (540)

Incognito

(511) NCL(12-2023)
 41 - educație; instruire; divertisment; activități sportive și culturale.

(210) **052124**
 (220) 21.08.2023
 (730) **STIHII Alexandr, MD**
 Str. Pan Halippa nr. 6, bloc J, ap. 9,
 MD-2009, Chișinău, Republica Moldova
 (540)

AMOR AMAR

(511) NCL(12-2023)
 30 - cafea, ceai, cacao și înlocuitori ai acestora; orez, paste făinoase și tăiței; tapioca și sago; făină și preparate din cereale; pâine, produse de patiserie și cofetărie; ciocolată; înghețată, șerburi și alte înghețate comestibile; zahăr, miere, sirop de melasă; drojdie, praf de copt; sare, condimente, mirodenii, plante aromatice conservate; oțet, sosuri și alte condimente; gheață (apă înghețată);
 35 - publicitate; administrarea, organizarea și managementul afacerilor; lucrări de birou;
 43 - servicii de alimentație publică; servicii de cazare temporară.

(210) **052125**
 (220) 23.08.2023
 (730) **BUCURIA DULCE S.R.L., MD**
 Str. Mesager nr. 5, bloc 2, ap. 207,
 MD-2069, Chișinău, Republica Moldova
 (540)

OASE MICI

(511) NCL(12-2023)
 30 - cafea, ceai, cacao și înlocuitori ai acestora;
 orez, paste făinoase și tăiței; tapioca și sago;
 făină și preparate din cereale; pâine, produse
 de patiserie și cofetărie; ciocolată; înghețată,
 șerburi și alte înghețate comestibile; zahăr,
 miere, sirop de melasă; drojdie, praf de copt;
 sare, condimente, mirodenii, plante aromati-
 ce conservate; oțet, sosuri și alte condimen-
 te; gheață (apă înghețată).

(210) **052126**
 (220) 23.08.2023
 (730) **BUCURIA DULCE S.R.L., MD**
 Str. Mesager nr. 5, bloc 2, ap. 207,
 MD-2069, Chișinău, Republica Moldova
 (540)

BATONIS KARI

(511) NCL(12-2023)
 33 - băuturi alcoolice, cu excepția berii; preparate
 alcoolice pentru fabricarea băuturilor.

(210) **052127**
 (220) 23.08.2023
 (730) **BUCURIA DULCE S.R.L., MD**
 Str. Mesager nr. 5, bloc 2, ap. 207,
 MD-2069, Chișinău, Republica Moldova
 (540)

MICHICHI

(511) NCL(12-2023)
 30 - cafea, ceai, cacao și înlocuitori ai acestora;
 orez, paste făinoase și tăiței; tapioca și sago;
 făină și preparate din cereale; pâine, produse
 de patiserie și cofetărie; ciocolată; înghețată,
 șerburi și alte înghețate comestibile; zahăr,
 miere, sirop de melasă; drojdie, praf de copt;
 sare, condimente, mirodenii, plante aromati-
 ce conservate; oțet, sosuri și alte condimen-
 te; gheață (apă înghețată).

(210) **052132**
 (220) 23.08.2023
 (730) **PARFUMS CHRISTIAN DIOR, FR**
 33 avenue Hoche, 75008 Paris, Franța
 (540)

J'ADORE

(511) NCL(12-2023)
 03 - produse de parfumerie; produse pentru ma-
 chiaj; produse cosmetice.

(210) **052133**
 (220) 16.08.2023
 (730) **SERJANTOV Oleg, MD**
 Str. Nicolae Costin nr. 65/2, ap. 61,
 MD-2071, Chișinău, Republica Moldova
 (540)



(591) Culori revendicate: alb, albastru.
 (511) NCL(12-2023)
 34 - tutun și înlocuitori de tutun; țigări și trabucuri;
 țigări electronice și vaporizatoare orale pen-
 tru fumători; articole pentru fumători; chibri-
 turi;
 35 - publicitate; administrarea, organizarea și
 managementul afacerilor; lucrări de birou.
 (531) CFE(9) 26.01.02; 26.01.12; 26.01.18;
 26.11.12; 27.05.24; 29.01.12.

(210) **052134**
 (220) 17.08.2023
 (730) **ROIBU Denis, MD**
 Str. Rezistenței nr. 6/3, MD-2003,
 Durlești, Chișinău, Republica Moldova
 (540)

da | design
sc | architecture
 style
 construction

(511) NCL(12-2023)
 37 - servicii de construcții;
 42 - servicii de proiectare; arhitectură; design
 arhitectural; servicii de design interior; servi-
 cii de design exterior.
 (531) CFE(9) 26.11.01; 27.01.03; 27.05.09.

(210) **052135**
 (220) 18.08.2023
 (730) **CHITIC Vlad, MD**
 Str. Mitropolit Petru Movilă nr. 23/9, ap. 12,
 MD-2004, Chișinău, Republica Moldova
 (540)

ADULPED

(511) NCL(12-2023)
 05 - produse igienice de uz medical; scutece pen-
 tru adulți.

(210) **052136**
 (220) 18.08.2023
 (730) **CHITIC Vlad, MD**
 Str. Mitropolit Petru Movilă nr. 23/9, ap. 12,
 MD-2004, Chișinău, Republica Moldova
 (540)

SELPED

(511) NCL(12-2023)
 05 - produse igienice de uz medical; scutece pen-
 tru adulți; scutece absorbante.

(210) **052137**
 (220) 23.08.2023
 (730) **BESCHIERU Nichita, MD**
 Str. Nicolae Milescu Spătarul nr. 23, ap. 79,
 MD-2075, Chișinău, Republica Moldova
 (540)

FINCH

(511) NCL(12-2023)
 33 - băuturi alcoolice, cu excepția berii; preparate
 alcoolice pentru fabricarea băuturilor.

(210) **052139**
 (220) 24.08.2023
 (730) **VINĂRIA PURCARI S.R.L., întreprindere
 mixtă, MD**
 MD-4229, Purcari, Ștefan-Vodă, Republica
 Moldova
 (540)

Petrecem Vara Frumos la Chateau Purcari Cină în aer liber Muzică Live

(526) Elementele mărcii asupra cărora solicitantul
 declară că renunță la invocarea oricărui drept
 exclusiv: „Cină în aer liber”, „Muzică Live”.
 (511) NCL(12-2023)
 43 - servicii de alimentație publică; servicii de
 cazare temporară.

(210) **052140**
 (220) 24.08.2023
 (730) **BORȘ Nicolae, MD**
 Str. Nicolae Milescu Spătarul nr. 19/3, ap. 20,
 MD-2075, Chișinău, Republica Moldova
 (540)

MY HOME
 ...my sweet home...

(511) NCL(12-2023)
 24 - textile și înlocuitori de textile; lenjerie de uz
 casnic; perdele din material textil sau plastic;

- 27 - covoare, preșuri, rogojini, linoleum și alte produse pentru acoperirea podelelor; tapete murale, nu din materiale textile;
- 33 - băuturi alcoolice, cu excepția berii; preparate alcoolice pentru fabricarea băuturilor.
- (531) CFE(9) 05.03.13; 06.07.08; 07.01.24; 24.17.02; 26.01.15; 26.01.16; 27.05.08.

- (210) **052141**
 (220) 24.08.2023
 (730) **CĂLĂRAȘI DIVIN S.R.L., MD**
 Str. Călărașilor nr. 10,
 MD-4401, Călărași, Republica Moldova
 (540)



- (526) Elementele mărcii asupra cărora solicitantul declară că renunță la invocarea oricărui drept exclusiv: „CĂLĂRAȘI”, cu excepția executării grafice deosebite.
- (554) Marcă tridimensională.
- (511) NCL(12-2023)
- 33 - băuturi alcoolice, cu excepția berii; preparate alcoolice pentru fabricarea băuturilor; rachiu de vin învechit.
- (531) CFE(9) 02.01.20; 19.07.01; 19.07.17; 25.01.15; 27.05.09.

- (210) **052143**
 (220) 25.08.2023
 (730) **TERMOSOLUȚII GRUP S.R.L., MD**
 Str. Gheorghe Cașu nr. 30/A, ap.(of.) 25,
 MD-2025, Chișinău, Republica Moldova

(540)



- (591) Culori revendicate: roșu de diferite nuanțe, albastru de diferite nuanțe, galben de diferite nuanțe, alb.
- (511) NCL(12-2023)
- 06 - metale comune și aliajele lor, minereuri; materiale metalice pentru edificare și construcții; construcții transportabile metalice; cabluri și fire neelectrice din metal comun; mici articole de fierărie; containere metalice pentru depozitare sau transport; seifuri;
- 11 - aparate și instalații de iluminat, de încălzire, de răcire, de producere a vaporilor, de coacere, de uscare, de ventilare, de distribuire a apei și de uz sanitar;
- 42 - servicii științifice și tehnologice, precum și servicii de cercetare și creație, referitoare la acestea; servicii de analiză industrială, cercetare industrială și proiectare industrială; servicii de control al calității și de autentificare; crearea și dezvoltarea calculatoarelor și programelor de calculator.
- (531) CFE(9) 01.15.05; 01.15.15; 24.17.21; 27.05.19; 29.01.14.

- (210) **052144**
 (220) 17.08.2023
 (730) **PRODEZVOLT S.R.L., MD**
 Str. Nicolae H. Costin nr. 63/2, ap. 124,
 MD-2051, Chișinău, Republica Moldova

(540)



(511) NCL(12-2023)

35 - servicii on-line de tranzacționare, și anume servicii de operare on-line pe piețe pentru vânzătorii și cumpărătorii de produse și servicii; servicii on-line de tranzacționare în care vânzătorii afișează produsele sau serviciile care urmează să fie oferite spre vânzare, achiziționare sau spre licitare prin intermediul Internetului, în scopul facilitării vânzării de produse și servicii de către terți prin intermediul unei rețele de calculatoare; oferire de răspuns evaluativ și evaluări de produse și servicii oferite de vânzători, evaluarea valorii și a prețurilor produselor și serviciilor oferite de vânzători, serviciilor de performanță a cumpărătorilor și vânzătorilor, serviciilor de livrare, precum și experiența globală de tranzacționare în legătură cu acestea; oferirea unui ghid de căutare de publicitate on-line care oferă produse și servicii ale vânzătorilor; oferirea unei baze de date de căutare on-line de evaluare pentru cumpărători și vânzători; publicitate; gestiunea afacerilor comerciale; administrare comercială; lucrări de birou; servicii de comercializare pentru terți prestate de supermarketuri, hipermarketuri, buticuri, magazine, gherete, chioșcuri și tarabe.

(531) CFE(9) 03.05.05; 03.05.20; 03.05.24; 24.17.02; 27.05.15.

(210) 052145

(220) 22.08.2023

(730) LEMI INVEST S.A., întreprindere cu capital străin, MD

Str. Arborilor nr. 21,
MD-2025, Chișinău, Republica Moldova

(540)

Arena Mall

(511) NCL(12-2023)

35 - servicii on-line de tranzacționare, și anume servicii de operare on-line pe piețe pentru vânzătorii și cumpărătorii de produse și servicii; servicii on-line de tranzacționare în care vânzătorii afișează produsele sau serviciile care urmează să fie oferite spre vânzare, achiziționare sau spre licitare prin intermediul Internetului, în scopul facilitării vânzării de produse și servicii de către terți prin intermediul unei rețele de calculatoare; oferire de răspuns evaluativ și evaluări de produse și servicii oferite de vânzători, evaluarea valorii și a prețurilor produselor și serviciilor oferite de vânzători, serviciilor de performanță a cumpărătorilor și vânzătorilor, serviciilor de livrare, precum și experiența globală de tranzacționare în legătură cu acestea; oferirea unui ghid de căutare de publicitate on-line care oferă produse și servicii ale vânzătorilor; oferirea unei baze de date de căutare on-line de evaluare pentru cumpărători și vânzători; publicitate; gestiunea afacerilor comerciale; administrare comercială; lucrări de birou; servicii de comercializare pentru terți prestate de supermarketuri, hipermarketuri, buticuri, magazine, gherete, chioșcuri și tarabe;

36 - servicii financiare, monetare și bancare; servicii de asigurări; servicii imobiliare;

41 - educație; instruire; divertisment; activități sportive și culturale;

43 - servicii de alimentație publică; servicii de cazare temporară.

(210) 052146

(220) 22.08.2023

(730) LEMI INVEST S.A., întreprindere cu capital străin, MD

Str. Arborilor nr. 21,
MD-2025, Chișinău, Republica Moldova

(540)

Arena Shopping Centre

(511) NCL(12-2023)

35 - servicii on-line de tranzacționare, și anume servicii de operare on-line pe piețe pentru vânzătorii și cumpărătorii de produse și servicii; servicii on-line de tranzacționare în care vânzătorii afișează produsele sau serviciile care urmează să fie oferite spre vânzare,

achiziționare sau spre licitare prin intermediul Internetului, în scopul facilitării vânzării de produse și servicii de către terți prin intermediul unei rețele de calculatoare; oferire de răspuns evaluativ și evaluări de produse și servicii oferite de vânzători, evaluarea valorii și a prețurilor produselor și serviciilor oferite de vânzători, serviciilor de performanță a cumpărătorilor și vânzătorilor, serviciilor de livrare, precum și experiența globală de tranzacționare în legătură cu acestea; oferirea unui ghid de căutare de publicitate on-line care oferă produse și servicii ale vânzătorilor; oferirea unei baze de date de căutare on-line de evaluare pentru cumpărători și vânzători; publicitate; gestiunea afacerilor comerciale; administrare comercială; lucrări de birou; servicii de comercializare pentru terți prestate de supermarketuri, hipermarketuri, buticuri, magazine, gherete, chioșcuri și tarabe;

- 36 - servicii financiare, monetare și bancare; servicii de asigurări; servicii imobiliare;
- 41 - educație; instruire; divertisment; activități sportive și culturale;
- 43 - servicii de alimentație publică; servicii de cazare temporară.

- (210) **052147**
 (220) 22.08.2023
 (730) **LEMI INVEST S.A., întreprindere cu capital străin, MD**
 Str. Arborilor nr. 21,
 MD-2025, Chișinău, Republica Moldova
 (540)

Arena Shopping City

- (511) NCL(12-2023)
 35 - servicii on-line de tranzacționare, și anume servicii de operare on-line pe piețe pentru vânzătorii și cumpărătorii de produse și servicii; servicii on-line de tranzacționare în care vânzătorii afișează produsele sau serviciile care urmează să fie oferite spre vânzare, achiziționare sau spre licitare prin intermediul Internetului, în scopul facilitării vânzării de produse și servicii de către terți prin intermediul unei rețele de calculatoare; oferire de răspuns evaluativ și evaluări de produse și servicii oferite de vânzători, evaluarea valorii și a prețurilor produselor și serviciilor oferite

de vânzători, serviciilor de performanță a cumpărătorilor și vânzătorilor, serviciilor de livrare, precum și experiența globală de tranzacționare în legătură cu acestea; oferirea unui ghid de căutare de publicitate on-line care oferă produse și servicii ale vânzătorilor; oferirea unei baze de date de căutare on-line de evaluare pentru cumpărători și vânzători; publicitate; gestiunea afacerilor comerciale; administrare comercială; lucrări de birou; servicii de comercializare pentru terți prestate de supermarketuri, hipermarketuri, buticuri, magazine, gherete, chioșcuri și tarabe;

36 - servicii financiare, monetare și bancare; servicii de asigurări; servicii imobiliare;

41 - educație; instruire; divertisment; activități sportive și culturale;

43 - servicii de alimentație publică; servicii de cazare temporară.

- (210) **052148**
 (220) 24.08.2023
 (730) **PIROGAN Oleg, MD**
 Str. Acad. Natalia Gheorghiu nr. 32,
 MD-2025, Chișinău, Republica Moldova
 (540)

ZIGZAG

- (511) NCL(12-2023)
 41 - educație; instruire; divertisment; activități sportive și culturale.

- (210) **052149**
 (220) 24.08.2023
 (730) **MASTER-SHEF S.R.L., MD**
 Str. Plopilor nr. 9,
 MD-3100, Bălți, Republica Moldova
 (540)

MASTER SHEF

- (511) NCL(12-2023)
 29 - carne, pește, păsări și vânat; extracte din carne; fructe și legume conservate, congelate, uscate și fierte; jeleuri, dulceturi, compoturi; ouă; lapte, brânzeturi, unt, iaurt și alte produse lactate; uleiuri și grăsimi comestibile;

30 - cafea, ceai, cacao și înlocuitori ai acestora; orez, paste făinoase și tăiței; tapioca și sago; făină și preparate din cereale; pâine, produse de patiserie și cofetărie; ciocolată; înghețată, șerbeturi și alte înghețate comestibile; zahăr, miere, sirop de melasă; drojdie, praf de copt; sare, condimente, mirodenii, plante aromatice conservate; oțet, sosuri și alte condimente; gheață (apă înghețată).

(210) **052150**
 (220) 24.08.2023
 (730) **SAVIUC Elena, MD**
 Str. Nicolae Titulescu nr. 47/2, ap. 25,
 MD-2032, Chișinău, Republica Moldova
 (540)

SUNRISE

(511) NCL(12-2023)
 41 - educație; instruire; divertisment; activități sportive și culturale;
 44 - servicii medicale; servicii veterinare; servicii de igienă și de îngrijire a frumuseții pentru oameni sau animale; servicii de agricultură, acvacultură, horticultură și silvicultură.

(210) **052151**
 (220) 25.08.2023
 (730) **FORWARD INTERNATIONAL S.R.L., firmă, MD**
 Șos. Muncești nr. 801 A,
 MD-2029, Chișinău, Republica Moldova
 (540)

AquaMol

(511) NCL(12-2023)
 29 - carne, pește, păsări și vânat; extracte din carne; fructe și legume conservate, congelate, uscate și fierte; jeleurii, dulceturi, compoturi; ouă; lapte, brânzeturi, unt, iaurt și alte produse lactate; uleiuri și grăsimi comestibile.

(210) **052152**
 (220) 25.08.2023
 (730) **S.O.S. SMILE ASSETS S.R.L., MD**
 Str. Ismail nr. 88, of. 2,
 MD-2001, Chișinău, Republica Moldova
 (540)



(591) Culori revendicate: negru, magenta.
 (511) NCL(12-2023)
 10 - aparate și instrumente chirurgicale, medicale, dentare; dinți artificiali;
 44 - servicii medicale.
 (531) CFE(9) 02.09.08; 26.01.16; 26.01.18; 26.02.01; 26.04.24; 27.05.09; 29.01.12.

(210) **052153**
 (220) 25.08.2023
 (730) **S.O.S. SMILE ASSETS S.R.L., MD**
 Str. Ismail nr. 88, of. 2,
 MD-2001, Chișinău, Republica Moldova
 (540)

Denti fissi con sistema
 **Bocca BIONICA**

(591) Culori revendicate: negru, magenta.
 (511) NCL(12-2023)
 10 - aparate și instrumente chirurgicale, medicale, dentare; dinți artificiali;

44 - servicii medicale.
 (531) CFE(9) 02.09.08; 26.02.01; 27.05.09;
 29.01.12.

(210) **052154**
 (220) 28.08.2023
 (730) **Koyun Hasan Hakan, MD**
 Str. Anton Ablov nr. 35, MD-2019,
 Codru, Chişinău, Republica Moldova
 (540)

BIOSLO

(511) NCL(12-2023)
 03 - cosmetice și produse de toaletă nemedicina-
 le; produse nemedicinale pentru curățarea
 dinților; produse de parfumerie, uleiuri
 esențiale; preparate pentru albit și alte sub-
 stanțe pentru spălat; preparate pentru cu-
 rățare, lustruire, degresare și șlefuire;
 05 - preparate farmaceutice, medicale și de uz
 veterinar; produse igienice de uz medical;
 alimente și substanțe dietetice adaptate pen-
 tru uz medical sau veterinar, alimente pentru
 bebeluși; suplimente dietetice pentru oameni
 și animale; plasturi, materiale pentru pansa-
 mente; materiale pentru plombarea dinților și
 pentru mulaje dentare; dezinfectante; produ-
 se pentru distrugerea animalelor dăunătoare;
 fungicide, erbicide.

(210) **052155**
 (220) 16.08.2023
 (730) **SERJANTOV Oleg, MD**
 Str. Nicolae Costin nr. 65/2, ap. 61,
 MD-2071, Chişinău, Republica Moldova
 (540)

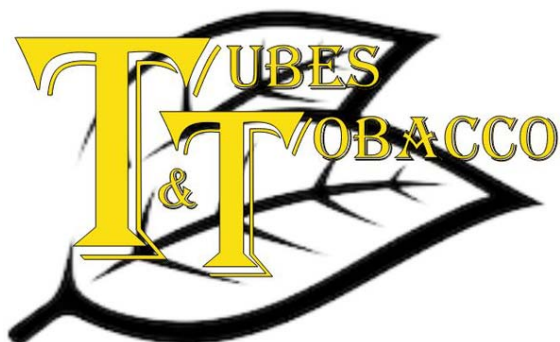

(591) Culori revendicate: alb, negru, galben.
 (511) NCL(12-2023)
 34 - tutun și înlocuitori de tutun; țigări și trabucuri;
 țigări electronice și vaporizatoare orale pen-
 tru fumători; articole pentru fumători; chibri-
 turi.
 (531) CFE(9) 05.03.01; 05.03.15; 27.05.02;
 29.01.13.

(210) **052156**
 (220) 22.08.2023
 (730) **SHENZHEN SMOORE TECHNOLOGY LI-
 MITED, CN**
 16#, Dongcai Industrial Park, Gushu Town,
 Xixiang Street, Baoan District, Shenzhen,
 China
 (540)

VAPORESSO

(511) NCL(12-2023)
 34 - țigarete electronice; soluții lichide pentru utili-
 zare în țigări electronice; țigări de foi; taba-
 chere pentru țigarete; portțigarete pentru
 țigarete; tuburi de țigară; vaporizatoare orale
 pentru fumători; înlocuitori de tutun nu pentru
 uz medical; arome, altele decât uleiurile
 esențiale, pentru utilizare în țigări electronice.

(210) **052157**
 (220) 28.08.2023
 (730) **BAZATIN Roman, MD**
 Str. Mihai Viteazul nr. 77,
 MD-4101, Cimişlia, Republica Moldova
 (540)

ARITMETIC

(511) NCL(12-2023)
 28 - jocuri, jucării și articole pentru joacă; aparate
 pentru jocuri video; articole de gimnastică și
 sport; decorațiuni (ornamente) pentru pomul
 de Crăciun.

(210) **052158**
 (220) 24.08.2023
 (730) **NOBEL ILAC SANAYII VE TICARET ANONIM SIRKETI, reprezentanța companiei turcești, MD**
 Bd. Moscova nr. 6, of. 25,
 MD-2068, Chișinău, Republica Moldova

(540)

Tizoles

(511) NCL(12-2023)
 05 - preparate farmaceutice, medicale și de uz veterinar; produse igienice de uz medical; alimente și substanțe dietetice adaptate pentru uz medical sau veterinar, alimente pentru bebeluși; suplimente dietetice pentru oameni și animale; plasturi, materiale pentru pansamente; materiale pentru plombarea dinților și pentru mulaje dentare; dezinfectante; produse pentru distrugerea animalelor dăunătoare; fungicide, erbicide.

(210) **052161**
 (220) 28.08.2023
 (730) **POPOVICI Anna, MD**
 Str. Ion Creangă nr. 5, bloc 4, ap. 72,
 MD-2069, Chișinău, Republica Moldova

(540)



(511) NCL(12-2023)
 35 - publicitate; administrarea, organizarea și managementul afacerilor; lucrări de birou;
 38 - servicii de telecomunicații;
 41 - educație; instruire; divertisment; activități sportive și culturale;
 42 - servicii științifice și tehnologice, precum și servicii de cercetare și creație, referitoare la acestea; servicii de analiză industrială, cercetare industrială și proiectare industrială; servicii de control al calității și de autentificare; crearea și dezvoltarea calculatoarelor și programelor de calculator.
 (531) CFE(9) 27.05.09; 27.05.13.

(210) **052162**
 (220) 28.08.2023
 (730) **MAIB S.A., bancă comercială, MD**
 Str. Constantin Tănase nr. 9/1,
 MD-2005, Chișinău, Republica Moldova

(540)



(591) Culori revendicate: turcoaz, albastru-închis, alb.
 (511) NCL(12-2023)
 36 - servicii financiare, monetare și bancare; servicii de asigurări; servicii imobiliare.
 (531) CFE(9) 26.01.03; 26.01.12; 26.02.05; 26.02.07; 26.11.21; 26.13.25; 27.05.17; 29.01.13.

(210) **052163**
 (220) 28.08.2023
 (730) **MAIB S.A., bancă comercială, MD**
 Str. Constantin Tănase nr. 9/1,
 MD-2005, Chișinău, Republica Moldova

(540)



(591) Culori revendicate: turcoaz, albastru-închis, alb.
 (511) NCL(12-2023)
 36 - servicii financiare, monetare și bancare; servicii de asigurări; servicii imobiliare.
 (531) CFE(9) 26.01.03; 26.01.12; 26.02.05; 26.02.07; 26.11.21; 26.13.25; 27.05.24; 29.01.13.

(210) **052166**
 (220) 29.08.2023
 (730) **BANCA NAȚIONALĂ A MOLDOVEI, MD**
 Bd. Grigore Vieru nr. 1,
 MD-2005, Chișinău, Republica Moldova
 (540)

PAYFIX

(511) NCL(12-2023)
 36 - servicii financiare, monetare și bancare.

(210) **052167**
 (220) 30.08.2023
 (730) **BM PUBLIC S.R.L., MD**
 Str. Alexandru Bernardazzi nr. 56,
 MD-2009, Chișinău, Republica Moldova
 (540)



BM GROUP

(511) NCL(12-2023)
 11 - aparate și instalații de iluminat, de încălzire, de răcire, de producere a vaporilor, de coacere, de uscare, de ventilare, de distribuire a apei și de uz sanitar;
 18 - piele și imitații de piele; piei de animale; genți de voiaj și de transport; umbrele și parasolare; bastoane; bice, harnașament și articole de șelărie; zgărzi, lese și îmbrăcăminte pentru animale;
 20 - mobile, oglinzi, rame pentru tablouri; containere, nemetalice, pentru depozitare sau transport; oase neprelucrate sau semiprelucrate, coarne, fanoane de balenă sau sidef; scoici; spumă de mare; chihlimbar galben;
 35 - publicitate; administrarea, organizarea și managementul afacerilor; lucrări de birou;
 40 - tratarea materialelor; reciclarea gunoaielor și deșeurilor; filtrarea aerului și tratarea apei; servicii de imprimare; conservarea alimentelor și a băuturilor;

42 - servicii științifice și tehnologice, precum și servicii de cercetare și creație, referitoare la acestea; servicii de analiză industrială, cercetare industrială și proiectare industrială; servicii de control al calității și de autentificare; crearea și dezvoltarea calculatoarelor și programelor de calculator.
 (531) CFE(9) 03.13.05; 26.05.04; 27.05.01.

(210) **052168**
 (220) 29.08.2023
 (730) **STUPINA CU POVEȘTI S.R.L., MD**
 Str. Hristo Botev nr. 11/1, ap. (of.) 58,
 MD-2043, Chișinău, Republica Moldova
 (540)



(526) Elementele mărcii asupra cărora solicitantul declară că renunță la invocarea oricărui drept exclusiv: „STUPINA”, „POVEȘTI”, cu excepția executării grafice deosebite.
 (511) NCL(12-2023)
 30 - cafea, ceai, cacao și înlocuitori ai acestora; orez, paste făinoase și tăiței; tapioca și sago; făină și preparate din cereale; pâine, produse de patiserie și cofetărie; ciocolată; înghețată, șerbeturi și alte înghețate comestibile; zahăr, miere, sirop de melasă; drojdie, praf de copt; sare, condimente, mirodenii, plante aromatice conservate; oțet, sosuri și alte condimente; gheață (apă înghețată).
 (531) CFE(9) 03.13.04; 03.13.05; 07.01.24; 26.05.04; 27.05.24.

(210) **052172**
 (220) 30.08.2023
 (730) **DOBRINIUC Iulian, MD**
 Str. Calea Orheiului nr. 115/1, ap. 78,
 MD-2020, Chișinău, Republica Moldova
 (540)



(511) NCL(12-2023)
 43 - servicii de alimentație publică; servicii de cazare temporară.
 (531) CFE(9) 07.03.11; 11.01.03; 11.01.04; 24.13.09; 24.17.25; 26.04.16; 26.04.18; 27.05.01.

(210) **052183**
 (220) 23.08.2023
 (730) **TUCANO COFFEE GLOBAL S.R.L., RO**
 Calea Rahovei Nr. 240, CORP B, CAMERA
 11, Etaj 1, 050897, Sectorul 5, București,
 România
 (540)

ROCKIES

(511) NCL(12-2023)
 29 - carne, pește, păsări și vânat; extracte din carne; fructe și legume conservate, congelate, uscate și fierte; jeleuri, dulceturi, compoturi; ouă; lapte, brânzeturi, unt, iaurt și alte produse lactate; uleiuri și grăsimi comestibile;
 30 - cafea, ceai, cacao și înlocuitori ai acestora; orez, paste făinoase și tăiței; tapioca și sago; făină și preparate din cereale; pâine, produse de patiserie și cofetărie; ciocolată; înghețată, șerbeturi și alte înghețate comestibile; zahăr, miere, sirop de melasă; drojdie, praf de copt; sare, condimente, mirodenii, plante aromatice conservate; oțet, sosuri și alte condimente; gheață (apă înghețată);

32 - bere; băuturi nealcoolice; ape minerale și carbogazoase; băuturi din fructe și sucuri de fructe; siropuri și alte preparate pentru fabricarea băuturilor nealcoolice;
 35 - publicitate; gestiunea afacerilor comerciale; administrare comercială; lucrări de birou; servicii operaționale on-line de negociere, inclusiv de operare on-line pe piețe pentru vânzătorii de produse și/sau servicii; servicii de negociere on-line în care vânzătorul afișează produsele care urmează să fie oferite spre vânzare, pentru care cererea de ofertă se face prin intermediul Internetului, pentru a facilita vânzarea de produse și servicii printr-o rețea de calculatoare și furnizare de feedback evaluativ și evaluări de produse și servicii ale vânzătorilor, evaluarea valorii și a prețurilor produselor și a serviciilor oferite de vânzătorii și vânzătorilor, servicii de livrare, precum și experiență globală de negociere în legătură cu acestea; servicii de publicitate, servicii de comercializare pentru terți prestate de supermarketuri, hipermarketuri, buticuri, magazine, gherete, chioșcuri și tarabe;
 43 - servicii de alimentație publică; servicii de cazare temporară.

(210) **052184**
 (220) 23.08.2023
 (730) **TUCANO COFFEE GLOBAL S.R.L., RO**
 Calea Rahovei Nr. 240, CORP B, CAMERA
 11, Etaj 1, 050897, Sectorul 5, București,
 România
 (540)

STAY WILD

(511) NCL(12-2023)
 29 - carne, pește, păsări și vânat; extracte din carne; fructe și legume conservate, congelate, uscate și fierte; jeleuri, dulceturi, compoturi; ouă; lapte, brânzeturi, unt, iaurt și alte produse lactate; uleiuri și grăsimi comestibile;
 30 - cafea, ceai, cacao și înlocuitori ai acestora; orez, paste făinoase și tăiței; tapioca și sago; făină și preparate din cereale; pâine, produse de patiserie și cofetărie; ciocolată; înghețată, șerbeturi și alte înghețate comestibile; zahăr, miere, sirop de melasă; drojdie, praf de copt; sare, condimente, mirodenii, plante aromatice

- ce conservate; oțet, sosuri și alte condimente; gheață (apă înghețată);
- 32 - bere; băuturi nealcoolice; ape minerale și carbogazoase; băuturi din fructe și sucuri de fructe; siropuri și alte preparate pentru fabricarea băuturilor nealcoolice;
- 35 - publicitate; gestiunea afacerilor comerciale; administrare comercială; lucrări de birou; servicii operaționale on-line de negociere, inclusiv de operare on-line pe piețe pentru vânzătorii de produse și/sau servicii; servicii de negociere on-line în care vânzătorul afișează produsele care urmează să fie oferite spre vânzare, pentru care cererea de ofertă se face prin intermediul Internetului, pentru a facilita vânzarea de produse și servicii printr-o rețea de calculatoare și furnizare de feedback evaluativ și evaluări de produse și servicii ale vânzătorilor, evaluarea valorii și a prețurilor produselor și a serviciilor oferite de vânzătorii, evaluarea performanței cumpărătorilor și vânzătorilor, servicii de livrare, precum și experiență globală de negociere în legătură cu acestea; servicii de publicitate, servicii de comercializare pentru terți prestate de supermarketuri, hipermarketuri, buticuri, magazine, gherete, chioșcuri și tarabe;
- 43 - servicii de alimentație publică; servicii de cazare temporară.

(210) **052189**
 (220) 23.08.2023
 (730) **ENERGY POWER SOLUTION S.R.L., MD**
 Str. Mihail Sadoveanu nr. 18/1,
 MD-2044, Chișinău, Republica Moldova
 (540)



- (591) Culori revendicate: alb, negru, verde de diferite nuanțe.
- (511) NCL(12-2023)
- 35 - publicitate; administrarea, organizarea și managementul afacerilor; lucrări de birou;
- 37 - servicii de construcții; servicii de instalații și reparații; extracții miniere, foraje pentru extracția de petrol și gaze.

(531) CFE(9) 01.15.03; 24.17.25; 27.05.09; 29.01.13.

(210) **052190**
 (220) 29.08.2023
 (730) **Laurel Dew Limited, VG**
 Sea Meadow House, P.O. Box 116, Road
 Town, Tortola, Insulele Virgine Britanice
 (540)

QUEVVI

(511) NCL(12-2023)

34 - tutun; țigarete conținând înlocuitori de tutun, cu excepția celor pentru uz medical; țigarete electronice; soluții lichide pentru utilizarea în țigări electronice; țigări cu filtru; vaporizatoare orale pentru fumători; soluții lichide pentru utilizare în țigări electronice; capete de țigarete; țigarete; arome, altele decât uleiurile esențiale, pentru utilizare în țigări electronice; cartușe pentru țigări electronice; dispozitive pentru încălzirea tutunului în scopul inhalării; pipe electronice; tabachere pentru țigarete; țigări de foi; plante pentru fumat; trabucuri electronice; huse pentru țigări electronice; piese de schimb și structurale pentru țigări electronice; atomizoare pentru țigări electronice.

(210) **052191**
 (220) 29.08.2023
 (730) **ARIF FRANCK CHARLES, AE**
 Dubai, Grand Hyatt Res-1007, Emiratele
 Arabe Unite
 (540)

(511) NCL(12-2023)

30 - cafea, ceai, cacao și înlocuitori ai acestora; orez, paste făinoase și tăiței; tapioca și sago; făină și preparate din cereale; pâine, produse

de patiserie și cofetărie; ciocolată; înghețată, șerburi și alte înghețate comestibile; zahăr, miere, sirop de melasă; drojdie, praf de copt; sare, condimente, mirodenii, plante aromatice conservate; oțet, sosuri și alte condimente; gheață (apă înghețată).

(531) CFE(9) 27.05.03.

(210) **052192**

(220) 29.08.2023

(730) **ARIF FRANCK CHARLES, AE**

Dubai, Grand Hyatt Res-1007, Emiratele Arabe Unite

(540)



(511) NCL(12-2023)

30 - cafea, ceai, cacao și înlocuitori ai acestora; orez, paste făinoase și tăiței; tapioca și sago; făină și preparate din cereale; pâine, produse de patiserie și cofetărie; ciocolată; înghețată, șerburi și alte înghețate comestibile; zahăr, miere, sirop de melasă; drojdie, praf de copt; sare, condimente, mirodenii, plante aromatice conservate; oțet, sosuri și alte condimente; gheață (apă înghețată).

(531) CFE(9) 04.05.05; 04.05.21; 09.03.13; 27.05.03.

(210) **052193**

(220) 29.08.2023

(730) **ARIF FRANCK CHARLES, AE**

Dubai, Grand Hyatt Res-1007, Emiratele Arabe Unite

(540)

(511) NCL(12-2023)

30 - cafea, ceai, cacao și înlocuitori ai acestora; orez, paste făinoase și tăiței; tapioca și sago; făină și preparate din cereale; pâine, produse de patiserie și cofetărie; ciocolată; înghețată, șerburi și alte înghețate comestibile; zahăr, miere, sirop de melasă; drojdie, praf de copt; sare, condimente, mirodenii, plante aromatice conservate; oțet, sosuri și alte condimente; gheață (apă înghețată).

(531) CFE(9) 27.05.03.

(210) **052194**

(220) 30.08.2023

(730) **BARZA ALBĂ S.A., MD**

Str. Victoriei nr. 49,
MD-3101, Bălți, Republica Moldova

(540)

(511) NCL(12-2023)

33 - băuturi alcoolice, cu excepția berii; preparate alcoolice pentru fabricarea băuturilor.

(531) CFE(9) 26.11.02; 26.11.08; 27.05.11.

Lista mărcilor reînnoite

Se publică următoarele date: numărul curent, numărul înregistrării reînnoite, data expirării termenului de reînnoire, clasele conform CIPS, titularul și adresa, codul țării conform normei ST.3 OMPI, numerele BOPI în care au fost publicate cererea de înregistrare a mărcii și marca înregistrată

Nr. crt.	(116) Nr. înregistrării reînnoite	(186) Data expi- rării reîn- noirii	(511) Clase	(730) Titular și adresă, cod ST.3 OMPI	(441/442) Nr. BOPI	(450) Nr. BOPI
1	2	3	4	5	6	7
1	3R 13	28.07.2033	33	MARTELL & Co., FR Place Edouard Martell, 16100 COGNAC, Franța		2-3/1994
2	3R 1029	06.07.2033	25	Maidenform LLC, (a Delaware limited liability company), US 1000 East Hanes Mill Road, Winston-Salem, North Carolina 27105, Statele Unite ale Americii	7-8/1994	3/1995
3	3R 1163	26.11.2033	33	Jim Beam Brands Co., US 11 Madison Avenue, Suite 1200, New York, NY 10010, Statele Unite ale Americii	10/1994	3/1995
4	3R 1818	19.07.2033	05	Tambrands Inc., US One Procter & Gamble Plaza, Cincinnati, Ohio 45202, Statele Unite ale Americii	1/1995	8/1995
5	3R 2241	07.10.2033	03	The Procter & Gamble Company, US One Procter & Gamble Plaza, Cincinnati, Ohio, Statele Unite ale Americii	4/1995	11/1995
6	3R 2353	07.10.2033	12	HONDA GIKEN KOGYO KABUSHIKI KAISHA, also trading as HONDA MOTOR CO., LTD., JP 1-1, 2-chome, Minami-aoyama, Minato-ku, Tokyo, Japonia		12/1995
7	3R 2354	07.10.2033	12	HONDA GIKEN KOGYO KABUSHIKI KAISHA, also trading as HONDA MOTOR CO., LTD., JP 1-1, 2-chome, Minami-aoyama, Minato-ku, Tokyo, Japonia		12/1995
8	3R 2641	07.10.2033	12	HONDA GIKEN KOGYO KABUSHIKI KAISHA, also trading as HONDA MOTOR CO., LTD., JP 1-1, 2-chome, Minami-aoyama, Minato-ku, Tokyo, Japonia	8/1997	1/1996
9	3R 3445	05.07.2033	06,19,35, 37,39,41, 42	JARDAN Vladimir, MD Str. Romană nr. 4, bloc 1, ap. 38, MD-2005, Chișinău, Republica Moldova	7-8/1994 8/1955	3/1996
10	3R 3737	08.07.2033	03	Illinois Tool Works Inc., a Delaware corporation, US 155 Harlem Avenue, Glenview, Illinois 60025, Statele Unite ale Americii	3/1995	6/1996
11	2R 9414	14.02.2032	33	Limited Liability Company „TM-Servis”, RU 8, 2-nd Brestskaya str., RU-125047 Moscow, Federația Rusă	12/2002	5/2003
12	2R 9415	14.02.2032	33	Limited Liability Company „TM-Servis”, RU 8, 2-nd Brestskaya str., RU-125047 Moscow, Federația Rusă	12/2002	5/2003
13	2R 9464	14.02.2032	33	Limited Liability Company „TM-Servis”, RU 8, 2-nd Brestskaya str., RU-125047 Moscow, Federația Rusă	1/2003	6/2003
14	2R 9468	15.03.2032	33,35	Limited Liability Company „TM-Servis”, RU 8, 2-nd Brestskaya str., RU-125047 Moscow, Federația Rusă	1/2003	6/2003
15	2R 9571	29.03.2032	35,37	AGROPIESE TGR GRUP S.R.L., MD Șos. Muncești nr. 271/7, MD-2002, Chișinău, Republica Moldova	2/2003	7/2003
16	2R 9887	24.03.2033	16,35	ȘTIINȚA, întreprindere editorial-poligrafică, MD Str. Academiei nr. 3, MD-2028, Chișinău, Republica Moldova	6/2003	11/2003

1	2	3	4	5	6	7
17	2R 10411	17.07.2033	33	BUKET MOLDAVII, societate pe acțiuni de tip închis, MD Str. Sverdlov nr. 109, MD-4500, Dubăsari, Republica Moldova	10/2003	4/2004
18	2R 10660	21.02.2033	33,35	ZERNOFF S.R.L., întreprindere mixtă, MD Bd. Mircea cel Bătrîn nr. 13, bloc 1, ap. (of.) of. 1F, MD-2075, Chișinău, Republica Moldova	11/2003	6/2004
19	2R 10704	16.07.2033	33,35	RENAISSANCE PERFECT S.R.L., MD Str. Chișinăului nr. 94/A, MD-2084, Cricova, Chișinău, Republica Moldova	11/2003	6/2004
20	2R 10733	30.04.2033	33,35	ZERNOFF S.R.L., întreprindere mixtă, MD Bd. Mircea cel Bătrîn nr. 13, bloc 1, ap. (of.) of. 1F, MD-2075, Chișinău, Republica Moldova	12/2003	7/2004
21	2R 10872	16.07.2033	33,35	RENAISSANCE PERFECT S.R.L., MD Str. Chișinăului nr. 94/A, MD-2084, Cricova, Chișinău, Republica Moldova	12/2003	7/2004
22	2R 10880	12.09.2033	33	BUKET MOLDAVII, societate pe acțiuni de tip închis, MD Str. Sverdlov nr. 109, MD-4500, Dubăsari, Republica Moldova	12/2003	7/2004
23	2R 10933	05.06.2033	16,35,36, 38,41,42	INFOTAG S.R.L., agenție de presă, MD Str. Mihail Kogălniceanu nr. 76, MD-2009, Chișinău, Republica Moldova	1/2004	8/2004
24	2R 11045	16.07.2033	16	Hallmark Cards, Incorporated, US 2501 McGee Trafficway, Kansas City, Missouri 64108, Statele Unite ale Americii	3/2004	9/2004
25	2R 11046	18.07.2033	16	Hallmark Cards PLC, GB Dawson Lane, Dudley Hill, Bradford, West Yor- kshire, BD4 6HN, Regatul Unit	3/2004	9/2004
26	2R 11053	25.07.2033	33	Diageo North America, Inc., US Three World Trade Center, 175 Greenwich Street, New York, New York 10007, Statele Unite ale Americii	3/2004	9/2004
27	2R 11054	25.07.2033	33	Diageo North America, Inc., US Three World Trade Center, 175 Greenwich Street, New York, New York 10007, Statele Unite ale Americii	3/2004	9/2004
28	2R 11059	13.06.2033	29,35	Общество с ограниченной ответственностью „Кор- динирующий центр „EFKO- Kaskad” RU ul. Frunze d. 4, g. Alekseevka, Belgorodskaya obl., 309850, Federația Rusă	3/2004	9/2004
29	2R 11142	12.08.2033	29	Mewah Brands (S) Pte Ltd, SG 5 International Business Park, #05-00 Mewah Building, 609914, Singapore	4/2004	10/2004
30	2R 11277	25.07.2033	33	Diageo North America, Inc., US Three World Trade Center, 175 Greenwich Street, New York, New York 10007, Statele Unite ale Americii	5/2004	11/2004
31	2R 11328	13.10.2033	35,37,39	CENTAUR S.R.L., MD Str. Decebal nr. 134, MD-3100, Bălți, Republica Moldova	6/2004	11/2004
32	2R 11335	20.10.2033	29,30,32	UNIVERSCOOP, cooperativă de consum, MD Str. Unirii nr. 20, MD-6301, Leova, Republica Moldova	6/2004	11/2004
33	2R 11382	04.09.2033	01,02,07, 10,16,40	Konica Minolta, Inc., JP 2-7-2, Marunouchi, Chiyoda-ku, Tokyo, Japonia	6/2004	11/2004
34	2R 11518	22.09.2033	05	DEPOFARM S.R.L., MD Str. Tighina nr. 30, ap. (of.) 2, MD-6501, Anenii Noi, Republica Moldova	4/2004	1/2005
35	2R 11546	30.10.2033	12	Mitsubishi Jidosha Kogyo Kabushiki Kaisha, JP 1-21, Shibaura 3-chome, Minato-ku, Tokyo 108- 8410, Japonia	7/2004	1/2005

1	2	3	4	5	6	7
36	2R 11729	22.12.2033	09,35,38, 41,42	Capitol Records, LLC, US 2220 Colorado Avenue, Santa Monica, California 90404, Statele Unite ale Americii	8/2004	2/2005
37	2R 11804	16.07.2033	04	SK Enmove Co., Ltd., KR 26, Jongro, Jongno-gu, Seoul, Republica Coreea	3/2004	2/2005
38	2R 11816	19.02.2033	33	ZERNOFF S.R.L., întreprindere mixtă, MD Bd. Mircea cel Bătrîn nr. 13, bloc 1, ap. (of.) of. 1F, MD-2075, Chişinău, Republica Moldova	12/2003	2/2005
39	2R 12008	04.09.2033	01,02,07, 09,10,16, 35,37,40, 41,42	Konica Minolta, Inc., JP 2-7-2, Marunouchi, Chiyoda-ku, Tokyo, Japonia	11/2004	4/2005
40	2R 12289	24.07.2033	23,27,35	COVOARE-UNGHENI S.A., MD Str. Ungureanu nr. 2, MD-3600, Ungheni, Republica Moldova	6/2004	5/2005
41	2R 12704	07.05.2033	32	BUDĚJOVICKÝ MĚŠTANSKÝ PIVOVAR a.s., CZ Lidická 51, 370 54 České Budějovice, Republica Cehă	5/2005	10/2005
42	2R 15949	07.05.2033	32	BUDĚJOVICKÝ MĚŠTANSKÝ PIVOVAR a.s., CZ Lidická 51, 370 54 České Budějovice, Republica Cehă	5/2005	2/2008
43	2R 17369	07.05.2033	32	BUDĚJOVICKÝ MĚŠTANSKÝ PIVOVAR a.s., CZ Lidická 51, 370 54 České Budějovice, Republica Cehă	5/2005	12/2008
44	R 24685	30.10.2032	41	RENCECI Diana, MD MD-5134, Scaieni, Donușeni, Republica Moldova	3/2013	12/2013
45	R 24796	08.04.2033	03	VIORICA-COSMETIC S.A., MD Str. Mesager nr. 1, MD-2069, Chişinău, Republica Moldova	6/2013	12/2013
46	R 24806	11.01.2033	12	GENERAL MOTORS LLC, a limited liability com- pany organized and existing under the laws of the State of Delaware, US 300 Renaissance Center, City of Detroit, State of Michigan 48265-3000, Statele Unite ale Americii	3/2013	1/2014
47	R 24827	04.02.2033	16,35	MITRA-GRUP S.R.L., MD Str. A. Şciusev nr. 48-1, MD-2012, Chişinău, Republica Moldova	4/2013	1/2014
48	R 24864	17.01.2033	12,35	GENERAL MOTORS LLC, a limited liability com- pany organized and existing under the laws of the State of Delaware, US 300 Renaissance Center, City of Detroit, State of Michigan 48265-3000, Statele Unite ale Americii	3/2013	2/2014
49	R 25022	01.03.2033	35	BRAND LOOK S.R.L., MD Str. Ginta Latină nr. 9/2, ap. 7, MD-2044, Chişinău, Republica Moldova	5/2013	3/2014
50	R 25087	21.03.2033	43	HYATT INTERNATIONAL CORPORATION, US 150 North Riverside Plaza, 14th Floor, Chicago, IL 60606, Statele Unite ale Americii	6/2013	3/2014
51	R 25089	21.03.2033	43	HYATT INTERNATIONAL CORPORATION, US 150 North Riverside Plaza, 14th Floor, Chicago, IL 60606, Statele Unite ale Americii	6/2013	3/2014
52	R 25150	02.05.2033	29	SMIRNOV Alexandru, MD Bd. Renaşterii Naţionale nr. 20, MD-2024, Chişinău, Republica Moldova	7/2013	4/2014
53	R 25264	14.05.2033	17	ZINCENCO Alexandr, MD Str. Dimineţii nr. 28, MD-2002, Chişinău, Republica Moldova ZINCENCO Andrei, MD Str. Acad. Ilie Ţiţilă nr. 21, MD-2025, Chişinău, Republica Moldova ZINCENCO Nicolai, MD Str. Andrei Doga nr. 45/2, ap. 50, MD-2024, Chişinău, Republica Moldova ZINCENCO Ludmila, MD Str. Acad. Ilie Ţiţilă nr. 21, MD-2025, Chişinău, Republica Moldova	7/2013	6/2014

1	2	3	4	5	6	7
54	R 25281	17.05.2033	33	KVINT, societate pe acțiuni de tip închis, fabrică de vinuri și coniacuri din Tiraspol, MD Str. Lenin nr. 38, MD-3300, Tiraspol, Republica Moldova	9/2013	6/2014
55	R 25285	04.07.2033	19	ȚULEA Victor, MD Bd. Moscova nr. 16, ap. 36, MD-2068, Chișinău, Republica Moldova	9/2013	6/2014
56	R 25308	23.04.2033	41,43	CEBAN Mariana, MD Str. Cahulsaia nr. 2, ap. 32, MD-3200, Bender, Republica Moldova	7/2013	6/2014
57	R 25320	26.06.2033	19	ZAMISNÎ Cristina, MD Bd. Moscova nr. 16, ap. 36, MD-2068, Chișinău, Republica Moldova	8/2013	6/2014
58	R 25323	09.07.2033	35,41	PRISAC Igor, MD Str. Nicolai Dimo nr. 23/3, ap. 43, MD-2068, Chișinău, Republica Moldova	9/2013	6/2014
59	R 25346	25.10.2032	09,35,38	COȚIUBINSCHII Maxim, MD Str. Ciuflea nr. 32, ap. 9, MD-2001, Chișinău, Republica Moldova	2/2013	5/2014
60	R 25379	25.03.2033	25	Wrangler Apparel Corp., US 3411 Silverside Road, Wilmington, Delaware 19810, Statele Unite ale Americii	6/2013	5/2014
61	R 25406	09.07.2033	01,05	BASF SE, DE Carl-Bosch-Strasse 38, Ludwigshafen am Rhein, Germania	8/2013	5/2014
62	R 25524	26.07.2033	12,19,20	Guardian Europe S.à.r.l., LU 19, rue du Puits Romain, L-8070 Bertrange, Luxemburg	10/2013	7/2014
63	R 25576	26.07.2033	30	Firma Customagic S.R.L., MD Str. Alexei Șciusev nr. 111, MD-2004, Chișinău, Republica Moldova	9/2013	7/2014
64	R 25577	01.08.2033	05	Bayer Intellectual Property GmbH, DE Alfred-Nobel-Str. 10, 40789 Monheim am Rhein, Germania	10/2013	7/2014
65	R 25579	05.07.2033	25,35	Payless ShoeSource Worldwide, Inc., US Jayhawk Towers, 700 Southwest Jackson Street, Suite 202, Topeka, Kansas 66603, Statele Unite ale Americii	10/2013	7/2014
66	R 25580	05.07.2033	25,35	Payless ShoeSource Worldwide, Inc., US Jayhawk Towers, 700 Southwest Jackson Street, Suite 202, Topeka, Kansas 66603, Statele Unite ale Americii	10/2013	7/2014
67	R 25590	17.06.2033	07,08,11, 35	DRIVE INVEST GROUP S.R.L., MD Str. Albișoara nr. 84/3, ap. 86, MD-2014, Chișinău, Republica Moldova	9/2013	7/2014
68	R 25716	23.07.2033	07	KUHN SAS, FR 4, Impasse des Fabriques, 67700 SAVERNE, Franța	10/2013	1/2015
69	R 25728	13.08.2033	03	The Procter & Gamble Company, US One Procter & Gamble Plaza, Cincinnati, Ohio, Statele Unite ale Americii	10/2013	8/2014
70	R 25743	20.08.2033	11,35	RICAS & P S.R.L., societate comercială, MD Str. Matei Basarab nr. 2/1, MD-2068, Chișinău, Republica Moldova	11/2013	8/2014
71	R 25762	16.10.2033	05	NOBEL ILAC SANAYII VE TICARET ANONIM SIRKETI, reprezentanța companiei turcești, MD Bd. Moscova nr. 6, of. 25, MD-2068, Chișinău, Republica Moldova	12/2013	9/2014
72	R 25763	16.10.2033	05	NOBEL ILAC SANAYII VE TICARET ANONIM SIRKETI, reprezentanța companiei turcești, MD Bd. Moscova nr. 6, of. 25, MD-2068, Chișinău, Republica Moldova	12/2013	9/2014
73	R 25801	28.10.2033	07	BEM INNA S.R.L., societate comercială, MD Str. Studenților nr. 12/1, ap. 92, MD-2045, Chișinău, Republica Moldova	12/2013	9/2014

1	2	3	4	5	6	7
74	R 25820	09.08.2033	03	The Procter & Gamble Company, US One Procter & Gamble Plaza, Cincinnati, Ohio, Statele Unite ale Americii	10/2013	9/2014
75	R 25821	13.08.2033	03	The Procter & Gamble Company, US One Procter & Gamble Plaza, Cincinnati, Ohio, Statele Unite ale Americii	10/2013	9/2014
76	R 25847	06.08.2033	03	The Procter & Gamble Company, US One Procter & Gamble Plaza, Cincinnati, Ohio 45202, Statele Unite ale Americii	11/2013	9/2014
77	R 25856	14.11.2033	05	NOBEL ILAC SANAYII VE TICARET ANONIM SIRKETI, reprezentanța companiei turcești, MD Bd. Moscova nr. 6, of. 25, MD-2068, Chișinău, Republica Moldova	1/2014	9/2014
78	R 25934	14.11.2033	05	NOBEL ILAC SANAYII VE TICARET ANONIM SIRKETI, reprezentanța companiei turcești, MD Bd. Moscova nr. 6, of. 25, MD-2068, Chișinău, Republica Moldova	1/2014	9/2014
79	R 25966	24.07.2033	03	Mary Kay Inc., corporație din statul Delaware, US 16251 Dallas Parkway, Addison, Texas 75001, Statele Unite ale Americii	11/2013	10/2014
80	R 25986	10.07.2033	29,35	STORIONIUS S.R.L., MD Str. Prieteniei nr. 4, ap. 20, MD-2093, Grătiești, Chișinău, Republica Moldova	12/2013	10/2014
81	R 26007	09.10.2033	08	The Gillette Company LLC, US One Gillette Park, Boston, Massachusetts 02127, Statele Unite ale Americii	12/2013	10/2014
82	R 26134	03.12.2033	03,05,11	The Procter & Gamble Company, US One Procter & Gamble Plaza, Cincinnati, Ohio, Statele Unite ale Americii	1/2014	11/2014
83	R 26137	24.12.2033	14,18,25	Autumnpaper Limited, GB 5th Floor Rear Suite, Oakfield House, 35 Per- rymount Road, Haywards Heath, West Sussex RH16 3BW, Regatul Unit	3/2014	11/2014
84	R 26163	31.10.2033	05	N.V. Organon, NL Kloosterstraat 6, 5349 AB Oss, Olanda	2/2014	11/2014
85	R 26208	07.02.2034	41	CAPITA Vadim, MD Str. Cucorilor nr. 10, ap. 23, MD-2020, Chișinău, Republica Moldova	3/2014	12/2014
86	R 26226	30.04.2033	19	Joint Stock Company „TechnoNICOL”, RU 47 Gilyarovskogo Str., bld 5, 5th floor, office I, room 22, 129110, Moscow, Federația Rusă	7/2013	12/2014
87	R 26329	25.09.2033	02,06,08, 17,20,37, 39	CREȚU Sergiu, MD Str. Botanica Veche nr. 2, ap. 26, MD-2062, Chișinău, Republica Moldova	11/2013	1/2015
88	R 26515	04.07.2033	19	ȚULEA Victor, MD Bd. Moscova nr. 16, ap. 36, MD-2068, Chișinău, Republica Moldova	11/2013	2/2015
89	R 26516	04.07.2033	19	ȚULEA Victor, MD Bd. Moscova nr. 16, ap. 36, MD-2068, Chișinău, Republica Moldova	11/2013	2/2015
90	R 26568	04.07.2033	43	ȚULEA Victor, MD Bd. Moscova nr. 16, ap. 36, MD-2068, Chișinău, Republica Moldova	11/2013	3/2015
91	R 26645	10.07.2033	35	CHELTUIALA Radu, MD Bd. Moscova nr. 11, ap. 88, MD-2068, Chișinău, Republica Moldova	10/2013	3/2015
92	R 26740	31.07.2033	35,42	CREȚU Sergiu, MD Str. Botanica Veche nr. 2, ap. 26, MD-2062, Chișinău, Republica Moldova	10/2013	4/2015
93	R 28134	10.09.2033	05	MOROȘANU Vitalie, MD Str. A. Mateevici nr. 8, MD-2001, Chișinău, Republica Moldova	12/2013	6/2016

V

Design industrial / Industrial design

Protecția juridică a desenelor și modelelor industriale în Republica Moldova se asigură în modul stabilit de Legea nr. 161/2007 privind protecția desenelor și modelelor industriale.

Cererea de înregistrare a desenului sau modelului industrial se depune la AGEPI, personal sau prin reprezentant, de către persoana care dispune de dreptul asupra desenului sau modelului industrial. Cererea trebuie să conțină documentele prevăzute la art. 32(1), (2) din Lege.

În prezenta Secțiune se publică datele referitoare la cererile de înregistrare a DMI, în special datele bibliografice cu indicarea produsului și reprezentările DMI; datele privind DMI înregistrate; datele privind DMI reînnoite; datele privind DMI înregistrate și cele reînnoite în Republica Moldova conform Aranjamentului de la Haga.

Desenele și modelele industriale înregistrate și reînnoite conform Aranjamentului de la Haga, la care Republica Moldova este parte, se publică în Buletinul de Desene și Modele Internaționale ("Bulletin des dessins et modes internationaux / International Designs Bulletin / Boletín de Dibujos y Modelos Internacionales"). Buletinul include atât datele bibliografice în limbile franceză, engleză și spaniolă, cât și reproducerea desenelor și modelelor industriale înregistrate și este expus pe Internet pe site-ul OMPI, accesibil publicului. În BOPI se publică listele acestor desene și modele industriale înregistrate în Republica Moldova, aranjate în ordinea numerelor de înregistrare internațională și a claselor CIDMI, precum și ale celor reînnoite în Republica Moldova, aranjate în ordinea numerelor de înregistrare internațională.

Ponderea semantică a părții verbale ce se conține în desenele sau modelele industriale nu se protejează.

Legal protection of industrial designs in the Republic of Moldova is provided in the mode established by Law No. 161/2007 on the Protection of Industrial Designs.

The industrial design application shall be filed with the AGEPI, in person or through a representative, by the person to whom the right to the industrial design belongs. The application shall contain the documents provided for in Art. 32(1), (2) of the Law.

In this Section shall be published data on ID registration applications, especially bibliographic data indicating the product and ID representations; data on registered ID; data on renewed ID; data on ID registered and renewed in the Republic of Moldova under the Hague Agreement.

Industrial designs registered and renewed under the Hague Agreement, to which the Republic of Moldova is party, shall be published in the Bulletin des dessins et modes internationaux / International Designs Bulletin / Boletín de Dibujos y Modelos Internacionales. The Bulletin comprises both bibliographic data in French, English and Spanish and registered industrial design reproductions and is exposed over the Internet on the WIPO site, accessible to the public. In BOPI shall be published the lists of industrial designs registered in the Republic of Moldova, arranged in the order of international registration numbers and ICID classes, as well as of those renewed in the Republic of Moldova, arranged in the order of international registration numbers.

The semantic portion of the verbal part contained in the industrial designs is not protected.

**CODURILE INID PENTRU IDENTIFICAREA DATELOR BIBLIOGRAFICE
REFERITOARE LA DESENE ȘI MODELE INDUSTRIALE, CONFORM NORMEI ST. 80 OMPI**

**LIST OF INID CODES CONCERNING BIBLIOGRAPHIC DATA RELATING
TO INDUSTRIAL DESIGNS, ACCORDING TO WIPO STANDARD ST. 80**

- (11) Numărul certificatului
Number of the certificate
- (15) Data înregistrării
Date of the registration
- (18) Data prevăzută de expirare a termenului de valabilitate a înregistrării
Expected expiration date of the registration
- (20) Numărul desenului și modelului industrial
Number of the industrial design
- (21) Numărul de depozit
Number of the application
- (22) Data de depozit
Date of filing of the application
- (23) Data priorității de expunere
Date of the exhibition priority
- (28) Numărul de desene și modele industriale
Number of industrial designs
- (30) Date referitoare la prioritate conform Convenției de la Paris
Data relating to priority under the Paris Convention
- (31) Numărul cererii prioritare
Number of the priority application
- (32) Data de depozit a cererii prioritare
Date of filing of the priority application
- (33) Țara cererii prioritare, codul conform normei ST. 3 OMPI
Country of the priority application, code according to WIPO Standard ST. 3
- (43) Data publicării cererii de înregistrare a desenului și modelului industrial
Date of publication of the application for the registration of the industrial design
- (44) Data publicării hotărârii de înregistrare a desenului și modelului industrial
Date of publication of the decision on registration of the industrial design
- (45) Data publicării certificatului
Date of publication of the certificate
- (46) Data de expirare a termenului de amânare a publicării
Date of expiration of deferment
- (51) Clasificarea internațională a desenelor și modelelor industriale (clasa și subclasa Clasificării de la Locarno)
International Classification for Industrial Designs (classes and subclasses of the Locarno Classification)
- (54) Indicarea produsului
Designation of product
- (55) Reprezentarea desenului și modelului industrial
Reproduction of the industrial design
- (57) Culorile revendicate
Indication of colors claimed

- (62) Numărul cererii divizionare
Number of the divisional application
- (71) Numele/denumirea și adresa solicitantului (solicitanților), codul țării conform normei ST. 3 OMPI
Name and address of the applicant(s), code of the country according to WIPO Standard ST. 3
- (72) Numele autorului (autorilor), codul țării conform normei ST. 3 OMPI
Name of the author(s), code of the country according to WIPO Standard ST. 3
- (73) Numele/denumirea și adresa titularului (titularilor), codul țării conform normei ST. 3 OMPI
Name and address of the owner(s), code of the country according to WIPO Standard ST. 3
- (74) Numele mandatarului autorizat
Name of the patent attorney
- (80) Datele de depozit internațional conform Aranjamentului de la Haga
Data related to the international registration of industrial designs under the Hague Agreement

**CODURILE OMPI PENTRU CODIFICAREA TITLURILOR INFORMAȚIILOR
REFERITOARE LA DESENE ȘI MODELE INDUSTRIALE, PUBLICATE
ÎN BULETINUL OFICIAL DE PROPRIETATE INTELECTUALĂ CONFORM NORMEI ST. 17**

**WIPO CODES ON CODING OF HEADINGS OF ANNOUNCEMENTS CONCERNING
INDUSTRIAL DESIGNS PUBLISHED IN THE OFFICIAL BULLETIN OF INTELLECTUAL
PROPERTY IN ACCORDANCE WITH THE STANDARD ST. 17**

- BA1L** Cereri de înregistrare a desenelor și modelelor industriale publicate
Applications for the registration of published industrial designs
- FF4L** Lista desenelor și modelelor industriale înregistrate
List of registered industrial designs
- FF4L** Lista desenelor și modelelor industriale înregistrate, aranjate în ordinea numerelor de înregistrare (semestrial)
List of registered industrial designs, grouped according to the numerical index (half-yearly)
- FF4L** Lista desenelor și modelelor industriale înregistrate, aranjate în ordinea claselor CIDMI (semestrial)
List of registered industrial designs, grouped in accordance with the ICID classes (half-yearly)
- FA9L** Lista desenelor și modelelor industriale retrase
List of withdrawn industrial designs
- FC4L** Lista desenelor și modelelor industriale respinse
List of rejected industrial designs
- FG4L** Lista certificatelor de înregistrare a desenelor și modelelor industriale eliberate
List of issued industrial design certificates
- FG4L** Lista desenelor și modelelor industriale înregistrate în Republica Moldova conform Aranjamentului de la Haga, aranjate în ordinea numerelor de înregistrare internațională (lunar, semestrial)
List of industrial designs registered under the Hague Agreement, grouped in accordance with international numerical index (monthly, half-yearly)
- FG4L** Lista desenelor și modelelor industriale înregistrate în Republica Moldova conform Aranjamentului de la Haga, aranjate în ordinea claselor CIDMI (lunar, semestrial)
List of industrial designs registered under the Hague Agreement, grouped in accordance with the ICID classes (monthly, half-yearly)

- ND4L** Lista desenelor și modelelor industriale reînnoite
List of renewed industrial designs
- ND4L** Lista desenelor și modelelor industriale reînnoite în Republica Moldova conform Aranjamentului de la Haga
List of industrial designs renewed under the Hague Agreement
- FC9L** Lista desenelor și modelelor industriale respinse în Republica Moldova conform Aranjamentului de la Haga, aranjate în ordinea numerelor de înregistrare internațională
List of industrial designs rejected in the Republic of Moldova according to the Hague Agreement, grouped in accordance with international numerical order
- MK4L** Lista certificatelor de înregistrare a desenelor și modelelor industriale al căror termen de valabilitate a expirat (inclusiv termenul de grație)
List of industrial design certificates the term of validity of which has expired (including the grace period)
- NF4L** Lista certificatelor de înregistrare a desenelor și modelelor industriale revalidate
List of revalidated industrial design certificates

BA1L Cereri de înregistrare a desenelor și modelelor industriale / Applications for registration of industrial designs

Orice persoană interesată are dreptul să depună la AGEPI opoziții sau observații motivate împotriva înregistrării desenelor sau modelelor industriale în termen de 3 luni de la data publicării acestor cereri în BOPI, dacă este îndeplinită cel puțin una din condițiile prevăzute la art. 26(1) din Legea nr. 161/2007 privind protecția desenelor și modelelor industriale.

Cererile de înregistrare a desenelor/modelelor industriale se publică în BOPI în ordinea claselor conform Clasificării de la Locarno.

Any person concerned may file with the AGEPI reasoned oppositions or observations against registration of industrial designs within 3 months following the date of publication of those applications in BOPI, if at least one of the conditions set forth in Art. 26(1) of the Law No. 161/2007 on the Protection of Industrial Designs has been met.

The applications for registration of the industrial designs shall be published in BOPI in the order of classes in accordance with the Locarno Classification.

(51) LOC (14) Cl. 21-01

(21) f 2023 0012

(22) 28.08.2023

(28) 37

(71)(72) BAZATIN Roman, MD

Str. Mihai Viteazul nr. 77,

MD-4101, Cimișlia, Republica Moldova

(54) Cărți de joc

(55)

Remarcă: ponderea semantică a părții verbale nu se protejează

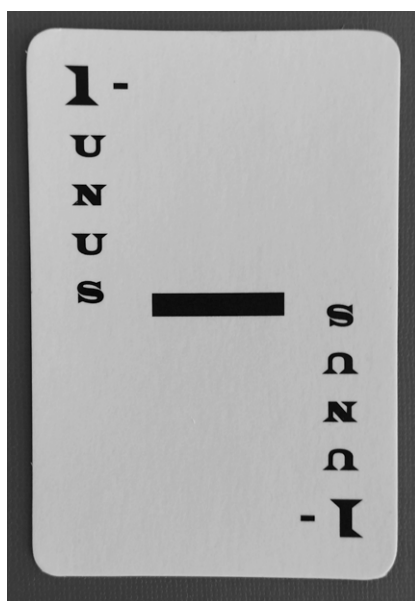

1

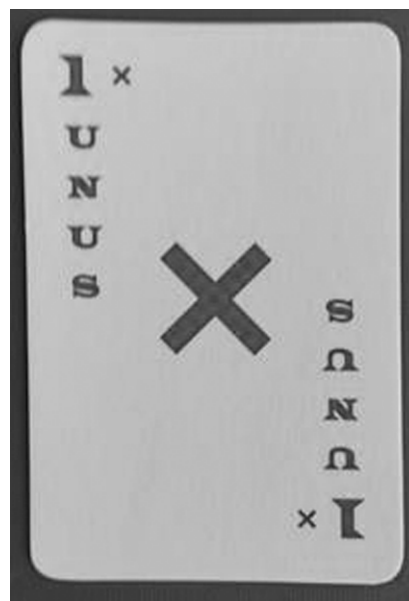

2

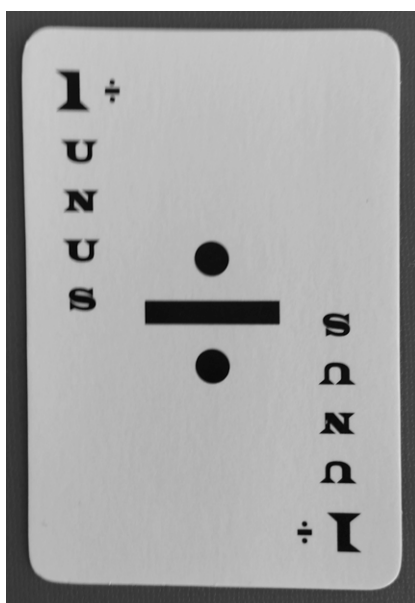

3

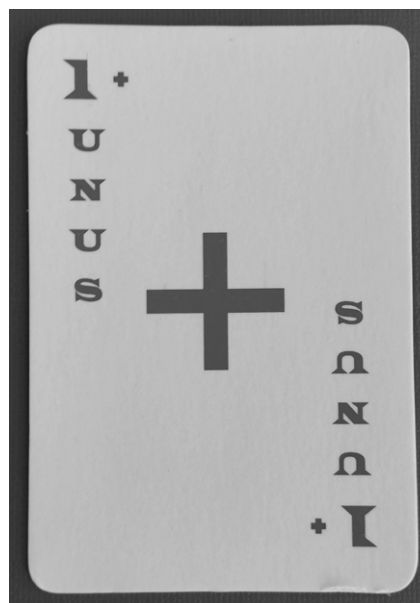

4

(21) f 2023 0012

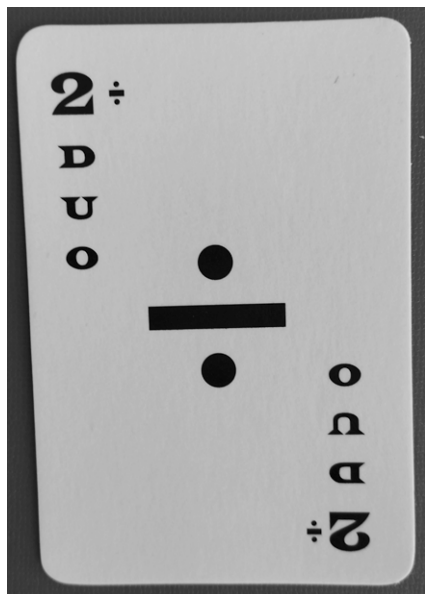

5

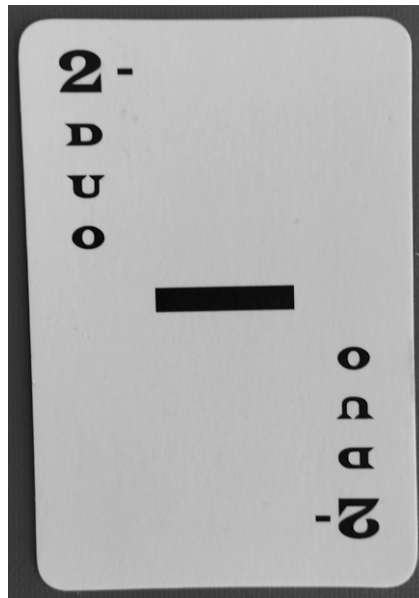

6

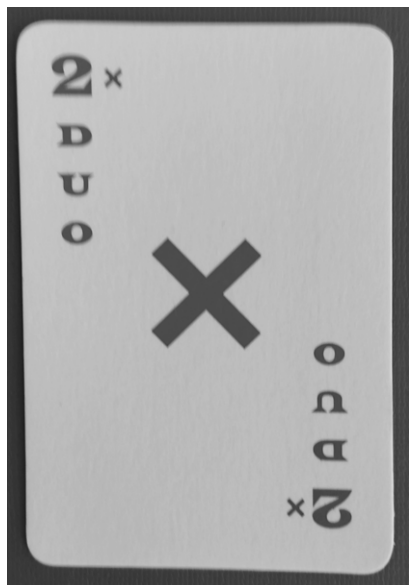

7

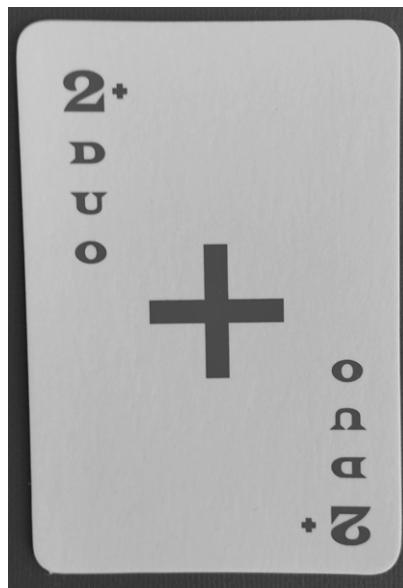

8

(21) f 2023 0012

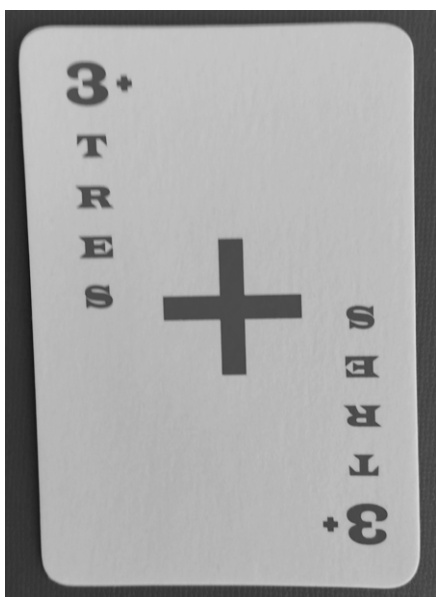

9

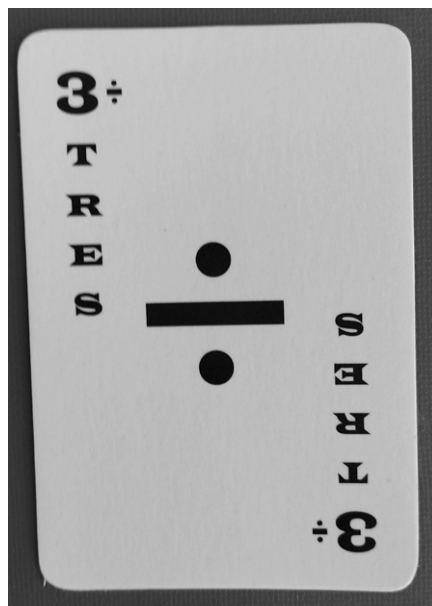

10

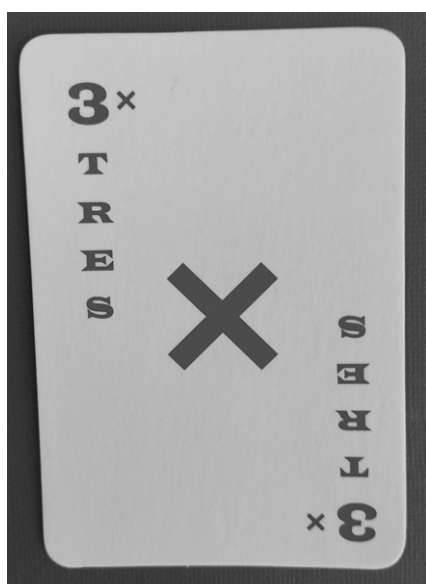

11

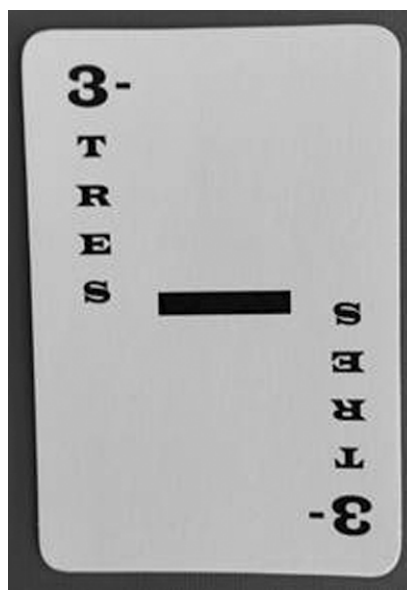

12

(21) f 2023 0012



13

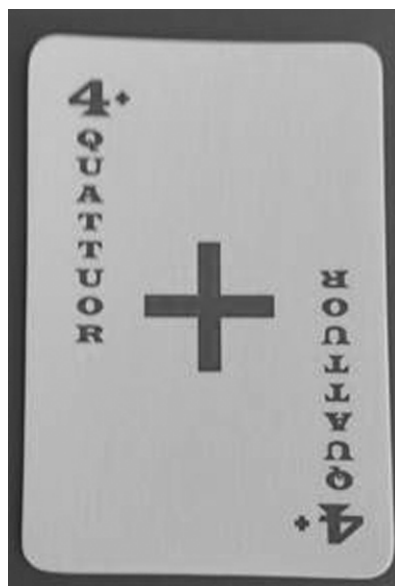

14

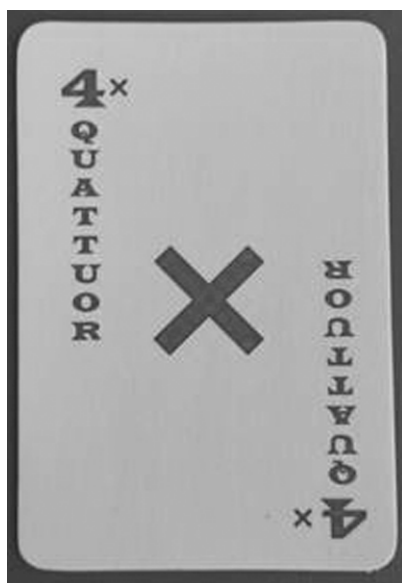

15



16

(21) f 2023 0012



17

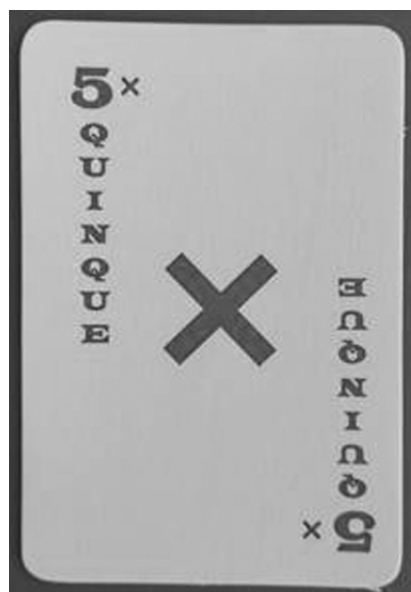

18

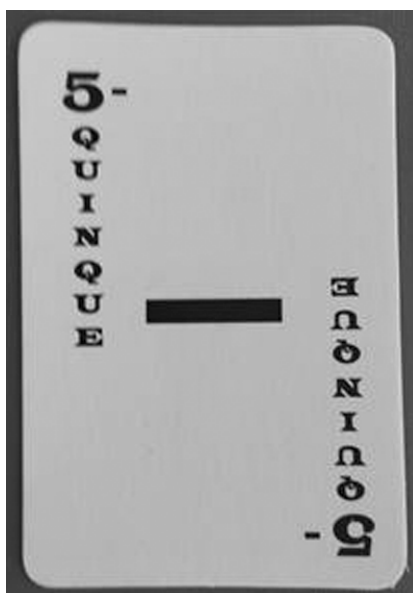

19

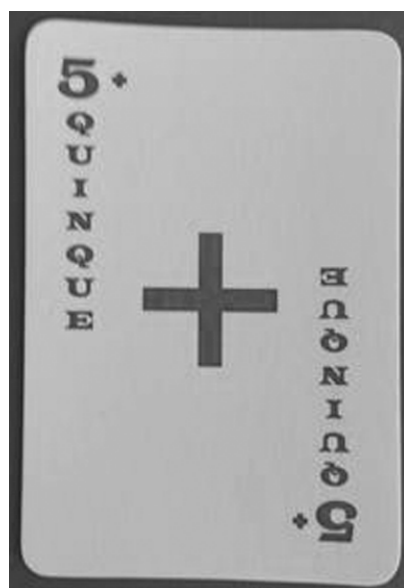

20

(21) f 2023 0012



21



22

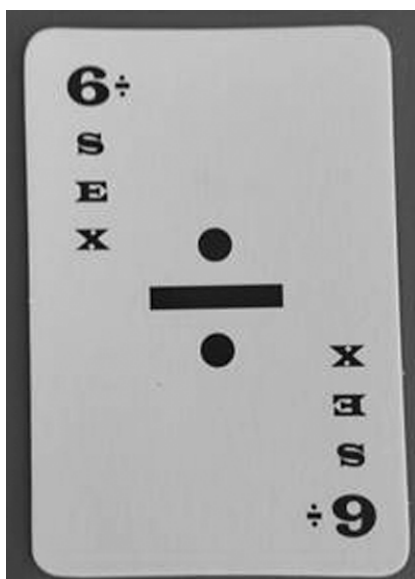

23



24

(21) f 2023 0012

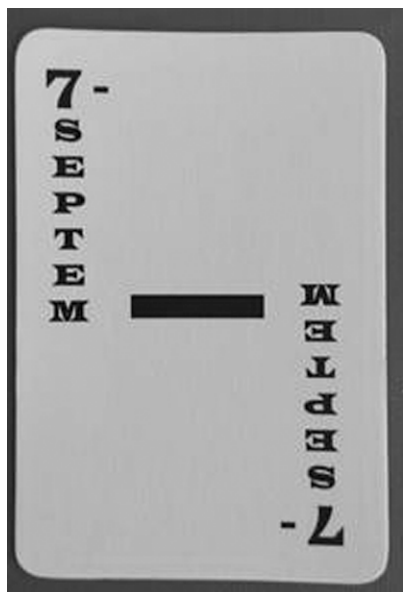

25



26

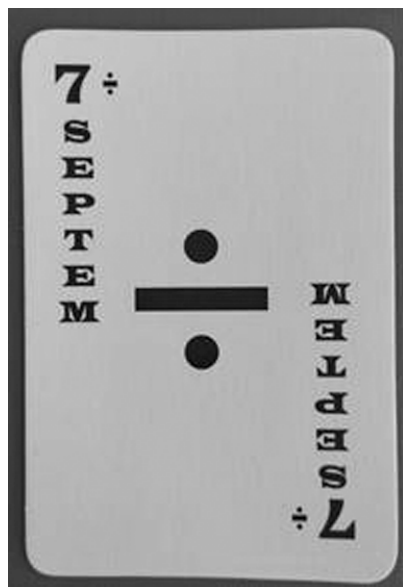

27



28

(21) f 2023 0012



29

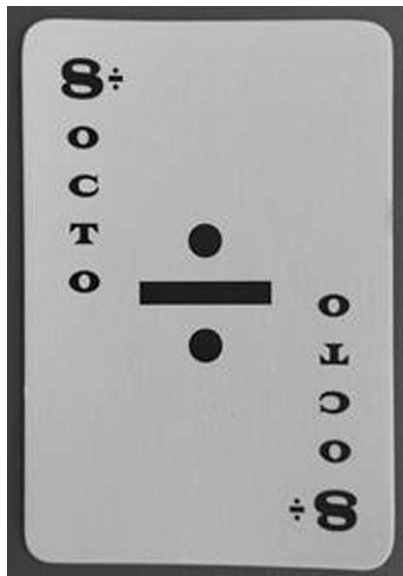

30



31



32

(21) f 2023 0012

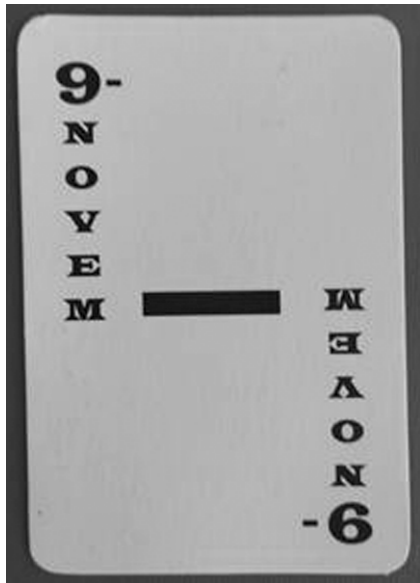

33

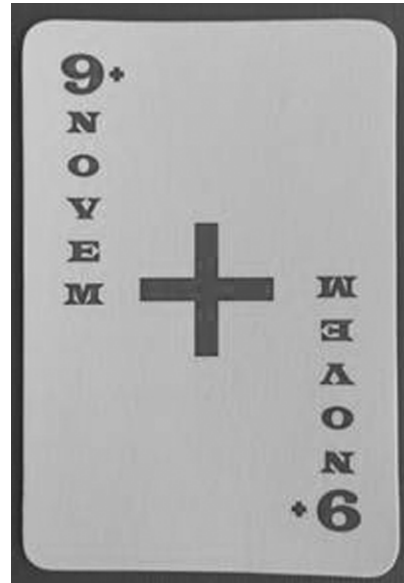

34



35

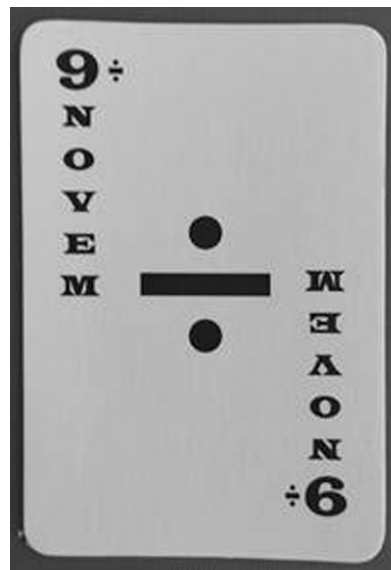

36

(21) f 2023 0012



37

(51) LOC (14) Cl. 32-01

(21) f 2023 0013

(22) 28.08.2023

(28) 4

(71)(72) BAZATIN Roman, MD

Str. Mihai Viteazul nr. 77,

MD-4101, Cimișlia, Republica Moldova

(54) Simboluri grafice

(55)

Remarcă: ponderea semantică a părții verbale nu se protejează

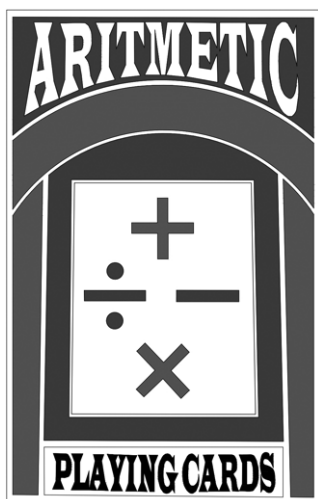

1

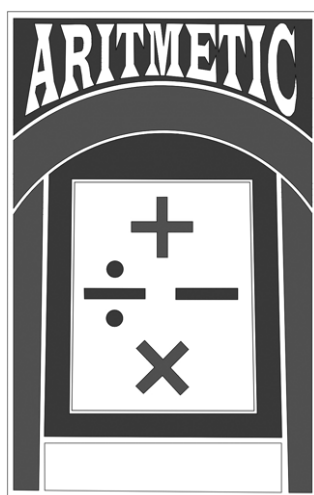

2

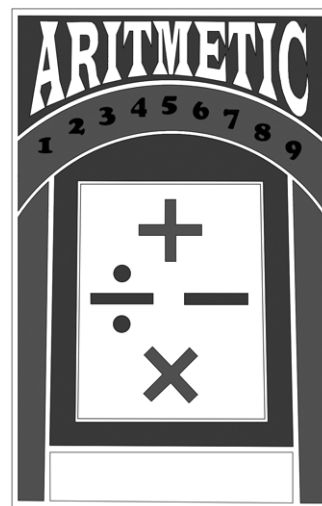

3

(21) f 2023 0013

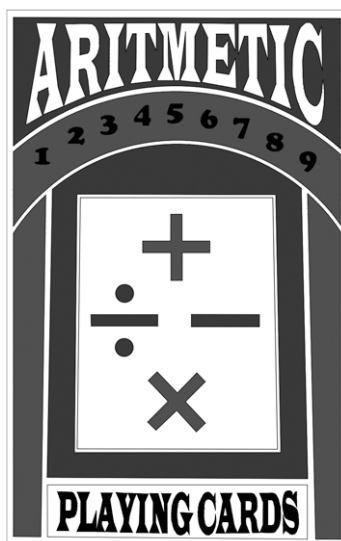

4

FF4L Lista desenelor și modelelor industriale înregistrate

Se publică următoarele date: numărul curent, numărul de depozit, data de depozit, clasele conform CIDMI, numărul de desene și modele industriale, titularul, codul țării conform normei ST. 3 OMPI, numărul BOPI în care a fost publicată cererea

Nr. crt.	(21) Nr. de depozit	(22) Data de depozit	(51) Clase	(28) Nr. de desene și modele industriale	(73) Titular, cod ST. 3 OMPI	(43) Nr. BOPI
1	f 2022 0024	08.06.2022	09-01, 07	3	IOVU Adrian, MD Str. Lev Tolstoi nr. 74, ap. 164, MD-2001, Chișinău, Republica Moldova	8/2022
2	f 2023 0002	10.01.2023	19-08	3	A SWISS GROUP SA, CH Rue Adrien-Lachenal 26, 1207 Geneve, Elveția	4/2023

FG4L Lista certificatelor de înregistrare a desenelor și modelelor industriale eliberate

Se publică următoarele date: numărul curent, numărul certificatului, clasele conform CIDMI, numărul de depozit, data de depozit, numărul de desene și modele industriale (nr. desenului și modelului industrial), titularul, codul țării conform normei ST.3 OMPI, numărul BOPI în care a fost publicată înregistrarea

Nr. crt.	(11) Nr. certificatului	(51) Clase	(21) Nr. de depozit	(22) Data de depozit	(28)(20) Nr. de desene și modele industriale (nr. desenului și modelului industrial)	(73) Titular, cod ST.3 OMPI	(44) Nr. BOPI
1	2033	19-08	f 2022 0042	03.11.2022	5	CARABANOV Alexei, MD	7/2023
2	2034	24-02	f 2022 0033	29.09.2022	4	CHIAN Ghenadie, MD	7/2023
3	2035	32-00	f 2022 0025	10.06.2022	36	LOSEȚCHI Cătălin, MD	4/2023
4	2036	19-08	f 2022 0010	28.02.2022	55 (1, 2, 3, 5, 6, 7, 8, 10, 11, 12, 13, 16, 17, 18, 19, 20, 21, 22, 23, 24, 25, 27, 29, 30, 31, 32, 33, 34, 36, 37, 38, 39, 40, 41, 42, 43, 44, 45, 46, 47, 48, 49, 50, 51, 52, 53, 54, 55, 59, 60, 61, 62, 63, 64, 65)	SUVOROV WINERY S.R.L., MD	7/2023

FG4L Lista desenelor și modelelor industriale înregistrate în Republica Moldova conform Aranjamentului de la Haga, aranjate în ordinea numerelor de înregistrare internațională

Se publică următoarele date: numărul curent, numărul înregistrării internaționale, data înregistrării internaționale, data priorității, titularul, codul țării conform normei ST.3 OMPI, denumirea desenului și modelului industrial, clasele conform CIDMI, numărul de desene și modele industriale, data prevăzută de expirare a termenului de valabilitate a înregistrării, numărul Buletinului de Desene și Modele Internaționale (IDB) în care a fost publicată cererea de înregistrare

Nr. crt.	(11) Nr. Înregistrării	(15) Data înregistrării (23)(30) Prioritate	(73) Titular, cod ST.3 OMPI	(54) Denumirea desenului și modelului industrial	(51) Clase	(28) Nr. de desene și modele industriale	(18) Valabilitate	Nr. IDB
1	DM/211178	03.11.2020	RENAULT s.a.s., FR	1. Lumină de zi dreapta; 2. Lumină de zi stânga / 1. Right daytime light; 2. Left daytime light / 1. Projecteur jour droit; 2. Projecteur jour gauche	26-06	2	03.11.2025	18/2023
2	DM/222025	06.06.2022	VINARIA BOSTAVAN S. R. L., ÎNTRERINDER E MIXTA, MD	1.-7. Etichete / 1.-7. Label / 1.-7. Étiquette	19-08	7	06.06.2027	23/2023
3	DM/222999	19.08.2022 22.02.2022, WIPO113945, IB	FERRARI S.p.A., IT	1. Grup de lumini posterioare pentru autovehicule / 1. A rear light group for vehicles / 1. De bloc de feux arriere pour véhicules	26-06	1	19.08.2027	46/2022
4	DM/224332	23.11.2021 01.07.2021, 2021/007837, TR	Panasonic Electric Works Elektrik San. ve Tic. A. S., TR	1. Întrerupător (electricitate) / 1. Switch (electricity) / 1. Interrupteur (électricité)	13-03	1	23.11.2026	43/2022
5	DM/224353	23.11.2021 01.07.2021, 2021/007838, TR	Panasonic Electric Works Elektrik San. ve Tic. A. S., TR	1. Priză (electricitate) / 1. Socket (electricity) / 1. Prise de courant	13-03	1	23.11.2026	44/2022

VI

Modificări intervenite în statutul juridic al cererilor și titlurilor de protecție a obiectelor de proprietate industrială / Amendments in the legal status of applications and titles of protection of industrial property objects

În prezenta Secțiune sunt publicate modificările intervenite în situația juridică a cererilor și titlurilor de protecție: modificări ale denumirilor solicitanților/titularilor, ale adreselor acestora; date despre cererile retrase, respinse, repuse în termenele omise; titluri de protecție anulate, revalidate; decăderi din drepturi; date privind contractele de cesiune, licență, gaj și franchising; lista eratelor.

In the present Section there are published amendments made in the legal status of applications and titles of protection: amendments of the applicants/rightowners names, addresses thereof; data on withdrawn, rejected, refiled in the omitted terms applications; cancelled, reinstated titles of protection; deprivations of rights; data on assignment, license, pledge and franchising agreements; errata.

Lista modificărilor





Se publică următoarele date: numărul curent, obiectul de proprietate industrială, numărul depozitului, numărul titlului de protecție, numărul BOPI/IDB, datele inițiale, datele modificate

Nr. crt.	OPI	Nr. depozitului	Nr. titlului de protecție	Nr. BOPI	Date inițiale	Date modificate		
1	2	3	4	5	6	7		
1	Cereri de brevet pentru soi de plantă	v 2021 0014 v 2022 0007 v 2022 0014	- - -	3/2022 6/2022 8/2022	(71) GRĂDINA BOTANICĂ NAȚIONALĂ (INSTITUT) „Alexandru Ciubotaru”, MD Str. Pădurii nr. 18, MD-2002, mun. Chișinău, Republica Moldova	(71) INSTITUȚIA PUBLICĂ UNIVERSITATEA DE STAT DIN MOLDOVA, MD Str. A. Mateevici nr. 60, MD-2009, Chișinău, Republica Moldova		
	Brevete pentru soi de plantă	v 2016 0014 v 2016 0013 v 2016 0015 v 2017 0018 v 2017 0019 v 2018 0029 v 2018 0030 v 2018 0031 v 2019 0014 v 2019 0006	289 290 291 344 348 363 369 370 384 400	11/2016 4/2019 12/2017 4/2020 3/2019 6/2021 3/2020 3/2022 6/2019 2/2023				
2	Cereri de brevet pentru soi de plantă	v 2020 0020 v 2022 0003 v 2022 0004 v 2022 0010 v 2022 0011 v 2022 0012 v 2022 0016 v 2022 0017 v 2022 0019	- - - - - - - - -	12/2020 5/2022 5/2022 8/2022 7/2022 9/2022 10/2022 9/2022 3/2023			(71) INSTITUTUL DE GENETICĂ, FIZIOLOGIE ȘI PROTECȚIE A PLANTELOR, MD Str. Pădurii nr. 20, MD-2002, mun. Chișinău, Republica Moldova	(71) INSTITUȚIA PUBLICĂ UNIVERSITATEA DE STAT DIN MOLDOVA, MD Str. A. Mateevici nr. 60, MD-2009, Chișinău, Republica Moldova
	Brevete pentru soi de plantă	v 2003 0072 v 2003 0073 v 2005 0002 v 2005 0003 v 2004 0009 v 2004 0010 v 2004 0013 v 2004 0014 v 2004 0012 v 2008 0029 v 2009 0009	51 52 73 74 78 83 84 85 86 98 122	3/2004 9/2009 6/2005 7/2010 8/2004 10/2010 8/2004 3/2011 7/2008 3/2012 12/2009 1/2013				

	v 2005 0001	123	6/2005 3/2013		
	v 2010 0017	133	12/2010 6/2013		
	v 2004 0016	141	10/2004 10/2013		
	v 2010 0018	142	12/2010 10/2013		
	v 2012 0002	177	4/2012		
	v 2012 0003	178	12/2014		
	v 2012 0004	179			
	v 2013 0003	188	4/2013		
	v 2013 0004	189	5/2015		
	v 2012 0005	190	4/2012 5/2015		
	v 2013 0002	191	4/2013 5/2015		
	v 2013 0032	216	12/2013		
	v 2013 0031	218	5/2016		
	v 2013 0033	234	2/2014		
	v 2013 0034	235	1/2017		
	v 2014 0032	239			
	v 2014 0033	240	3/2015 4/2017		
	v 2013 0041	241	2/2014		
	v 2013 0042	242	4/2017		
	v 2013 0043	243			
	v 2015 0016	264	10/2015		
	v 2015 0017	265	2/2018		
	v 2015 0018	266			
	v 2015 0032	268	2/2016		
	v 2015 0033	272	3/2018		
	v 2015 0014	276	5/2015		
	v 2015 0015	277	5/2018		
	v 2015 0034	278	2/2016 6/2018		
	v 2015 0027	279	12/2015 7/20181		
	v 2016 0020	286	1/2016 3/2019		
	v 2017 0011	288	6/2017 4/2019		
	v 2013 0030	300	12/2013 8/2019		
	v 2016 0011	301	7/2016 8/2019		
	v 2016 0012	304	10/2016 8/2019		
	v 2016 0008	306	6/2016		
	v 2016 0009	307	8/2019		

		v 2016 0010	308			
		v 2017 0013	309	7/2017 8/2019		
		v 2017 0016	326	7/2018 12/2019		
		v 2017 0017	327	11/2017 12/2019		
		v 2018 0027	341	1/2019 4/2020		
		v 2015 0028	342	12/2015		
		v 2015 0029	343	4/2020		
		v 2015 0030	345			
		v 2015 0031	346			
		v 2018 0012	360	6/2019 6/2021		
		v 2017 0026	361	2/2018 6/2021		
		v 2018 0013	362	6/2018 6/2021		
		v 2018 0021	364	11/2018		
		v 2018 0022	365	6/2021		
		v 2018 0018	366	8/2018 6/2021		
		v 2018 0019	372	10/2018		
		v 2018 0020	375	7/2021		
		v 2020 0019	392	12/2020 4/2022		
		v 2020 0003	396	4/2020		
		v 2020 0005	397	11/2022		
		v 2020 0004	398			
		v 2020 0006	399			
3	Cerere de brevet de invenție	a 2021 0057	-	3/2023	(71) INSTITUTUL DE ENER- GETICĂ, MD Str. Academiei nr. 5, MD-2028, Chișinău, Republica Moldova	(71) INSTITUȚIA PUBLICĂ UNI- VERSITATEA TEHNICĂ A MOLDOVEI, MD Bd. Ștefan cel Mare și Sfânt nr. 168, MD-2004, Chișinău, Republica Moldova
4	Brevete pentru soi de plantă	v 2013 0011	193	5/2013 8/20151	(73) GRĂDINA BOTANICĂ (INSTITUT) A ACADEMIEI DE ȘTIINȚE A MOLDOVEI, MD Str. Pădurii nr. 18, MD-2002, mun. Chișinău, Republica Moldova	(73) INSTITUȚIA PUBLICĂ UNI- VERSITATEA DE STAT DIN MOLDOVA, MD Str. A. Mateevici nr. 60, MD-2009, Chișinău, Repub- lica Moldova
		v 2014 0026	200	1/2014 4/2016		
		v 2014 0027	201	11/2014		
		v 2014 0028	202	4/2016		
		v 2014 0029	203			
		v 2013 0006	204	5/2013		
		v 2013 0007	205	5/2016		
		v 2013 0016	206			
		v 2013 0009	207			
		v 2013 0010	209			
		v 2013 0012	210			
		v 2013 0013	211			
		v 2013 0014	212			
		v 2013 0015	213			

		v 2013 0028	217	1/2014 6/2016		
		v 2014 0024	248	12/2013 12/2017		
		v 2013 0036 v 2013 0037	250 251	2/2014 12/2017		
		v 2014 0025	252	11/2014 12/2017		
5	Brevet de invenție de scurtă durată	s 2021 0069	1611	4/2022	(73) INSTITUTUL DE CHIMIE, MEC, MD Str. Academiei nr. 3, MD-2028, Republica Moldova UNIVERSITATEA AGRARĂ DE STAT DIN MOLDOVA, MD Str. Mircești nr. 42, MD-2049, Republica Moldova UNIVERSITATEA DE STAT DE MEDICINĂ ȘI FARMACIE „NICOLAE TESTEMIȚANU” DIN REPUBLICA MOLDOVA, MD Bd. Ștefan cel Mare și Sfânt nr. 165, MD-2004, Chișinău, Republica Moldova	(73) INSTITUȚIA PUBLICĂ UNIVERSITATEA DE STAT DIN MOLDOVA, MD Str. A. Mateevici nr. 60, MD-2009, Republica Moldova INSTITUȚIA PUBLICĂ UNIVERSITATEA TEHNICĂ A MOLDOVEI, MD Bd. Ștefan cel Mare și Sfânt nr. 168, MD-2004, Chișinău, Republica Moldova UNIVERSITATEA DE STAT DE MEDICINĂ ȘI FARMACIE „NICOLAE TESTEMIȚANU” DIN REPUBLICA MOLDOVA, MD Bd. Ștefan cel Mare și Sfânt nr. 165, MD-2004, Chișinău, Republica Moldova
6	Brevet de invenție	a 2020 0076	4776	11/2021	(73) INSTITUTUL DE CHIMIE, MECC, MD Str. Academiei nr. 3, MD-2028, Republica Moldova INSTITUTUL DE FIZICĂ APLICATĂ, MD Str. Academiei nr. 5, MD-2028, Chișinău, Republica Moldova UNIVERSITATEA DE STAT DIN TIRASPOL, MD Str. Ghenadie Iablocikin 5, MD 2069, Chișinău, Republica Moldova	(73) INSTITUȚIA PUBLICĂ UNIVERSITATEA DE STAT DIN MOLDOVA, MD Str. A. Mateevici nr. 60, MD-2009, Republica Moldova INSTITUȚIA PUBLICĂ UNIVERSITATEA PEDAGOGICĂ DE STAT „ION CREANGĂ”, MD str. Ion Creangă nr. 1, MD-2069, Chișinău, Republica Moldova
7	Desen/model industrial	f 2008 0061	2R 1132	11/2008 6/2009 9/2009 6/2018	(73) KAEM SPÓLKA Z ORGANICZONĄ ODPOWIEDZIALNOŚCIĄ, SPÓLKA KOMANDYTOWA, PL Rzemieslnicza 14 str, 62-081 Baranowo, Polonia	(73) KAEM SPÓLKA Z OGRANICZONĄ ODPOWIEDZIALNOŚCIĄ, PL Baranowo, ul. Rzemieślnicza 14, 62-081 Przeźmierowo, Polonia
8	Cerere de înregistrare a mărcii	049664	-	4/2022	(730) Str. Osipenco nr. 39, MD-3803, Comrat, UTA Găgăuzia, Republica Moldova	(730) Str. Alba-Iulia nr. 77A, ap. 142, MD-2071, Chișinău, Republica Moldova

1	2	3	4	5	6	7
9	Cereri de înregistrare a mărcilor	050608 050965	- -	12/2022	(730) Members Hill, Brooklands Road, Weybridge, Surrey KT13 0QU, Regatul Unit	(730) 1 Werter Road, London, SW15 2LL, Regatul Unit
10	Cerere de înregistrare a mărcii	051170	-	5/2023	(730) Softline Holding PLC, CY	(730) NOVENTIQ HOLDINGS PLC, CY
11	Cerere de înregistrare a mărcii	050554	-		(540)  (531) CFE(8) 24.07.01; 24.07.23; 26.11.07; 26.11.13; 27.05.09; 29.01.14.	(540)  (531) CFE(8) 26.11.07; 26.11.13; 27.05.09; 29.01.14.
12	Marcă	033071	25526	7/2014	(540)  (591) Culori revendicate: albastru, galben, roșu, alb, negru. (531) CFE(5) 26.11.07; 26.11.08; 26.13.01; 27.05.11; 27.05.24; 29.01.15.	(540)  (591) Culori revendicate: albastru, galben, roșu, alb. (531) CFE(5) 26.11.07; 26.11.08; 26.13.01; 27.05.11; 27.05.24; 29.01.14.
13	Mărci	001693 001694 001695 001696 001827 001828 004149 004150 004570	2R 768 2R 769 2R 770 2R 771 2R 1985 2R 1986 2R 3233 2R 3234 2R 4326	12/1994 3/2005 9/2013 3/2014 4/1995 9/1995 3/2005 9/2013 3/2014 3/1996 12/2003 8/2008 9/2013 10/2014 3/1996 3/2005 10/2007 8/2008 9/2013 10/2014 8/1996 2/1997 12/2005	(730) 980 Great West Road, Brentford, Middlesex, TW8 9GS, England, Regatul Unit	(730) GSK Medicines Research Centre, Gunnels Wood Road, Stevenage, SG1 2NY, Regatul Unit

				1/2006 9/2013 2/2015		
		004584	2R 4450	9/1996 3/1997 12/2005 1/2006 9/2013 2/2015		
		006230	2R 5605	11/1997 5/1998 3/2007 7/2008 9/2013 4/2017		
		006600	2R 5677	1/1998 7/1998 2/2007 9/2013 4/2017		
		006738	2R 5892	4/1998 10/1998 2/2007 9/2013 4/2017		
		007559	2R 6367	12/1998 5/1999 4/2008 9/2013 4/2018		
		007570 007583 007585	2R 6377 2R 6395 2R 6397	12/1998 5/1999 4/2008 7/2008 9/2013 4/2018		
		008525	2R 7094	10/1999 3/2000 4/2009 9/2013 3/2019		
		008918	2R 7449	2/2000 8/2000 6/2009 9/2013 8/2019		
		009611	2R 8147	3/2001 8/2001 7/2010 9/2013 11/2020		
		011742	2R 9947	7/2003 12/2003 5/2012 9/2013 10/2022		
		011845	R 11104	4/2004 10/2004 10/2012 9/2013 11/2022		

		015973 015977	R 13323 R 13327	10/2005 3/2006 9/2013 11/2014		
		019281	R 16572	2/2008 7/2008 9/2013 5/2016		
		024585	R 19270	2/2009 2/2010 9/2013 8/2018		
		026418	R 20598	3/2010 1/2011 12/2012 9/2013 8/2019		
		032005 032007	R 24554 R 24688	1/2013 2/2014 1/2023		
		032635	R 25187	4/2013 9/2013 4/2014 4/2023		
		032006	R 25646	1/2013 9/2013 8/2014 12/2022		
		039443	29552	10/2016 7/2017		
		049569 049570	37600 37634	4/2022 2/2023		
14	Mārci	002128	2R 1004	3/1995 8/2004 4/2014	(730) Members Hill, Brooklands Road, Weybridge, Surrey KT13 0GU, Regatul Unit	(730) 1 Werter Road, London, SW15 2LL, Regatul Unit
		002133	2R 1092	3/1995 11/2005 4/2014		
		009028	2R 7632	6/2000 12/2000 9/2007 8/2009 1/2020		
		010330 010331	2R 8760 2R 8761	2/2002 7/2002 6/2011 3/2021		
		010323	2R 9987	8/2003 1/2004 6/2011 3/2021		
		020931	R 16487	1/2008 6/2008 5/2017		
		021188	R 16763	3/2008 8/2008 6/2017		

MD - BOPI 10/2023

	030476	R 23589	4/2012 2/2013 2/2022		
	039018	29175	8/2016 4/2017		
	041296	31062	12/2017 7/2018		
	041952	31788	5/2018 2/2019		
	041945	31901	4/2018 3/2019		
	043933	33159	5/2019 2/2020		
	044249	33481	7/2019 4/2020		
	044304 044305	33657 33658	8/2019 6/2020		
	044554	33755	9/2019 7/2020		
	044617 044634	33802 33829	10/2019 8/2020		
	044616	34038	10/2019 10/2020		
	044857	34094	11/2019 10/2020		
	045191 045192	34393 34394	1/2020 12/2020		
	046363	35463	11/2020 10/2021		
	046354	35848	11/2020 1/2022		
	048179	36022	6/2021 2/2022		
	048684 048484 049072	37149 37150 37267	11/2021 11/2022 2/2022 11/2022		
	049374	37568	3/2022 1/2023		
	049379	37652	3/2022 3/2023		
	049380	37653	3/2022 3/2023		
	049709	37675	5/2022 3/2023		
	050095 050096	38159 38160	8/2022 6/2023		
	050314	38258	10/2022 7/2023		

1	2	3	4	5	6	7
15	Mărci	003186 003187 003106 003099 023427 038498 038335	2R 2019 2R 2020 2R 2228 2R 2371 R 18534 29192 29307	9/1995 3/2005 8/2008 10/2014 11/1995 5/2005 8/2008 10/2014 12/1995 5/2005 8/2008 10/2014 1/2009 9/2009 6/2018 6/2016 4/2017 6/2016 5/2017	(730) Daimler AG, DE	(730) Mercedes-Benz Group AG, DE
16	Mărci	004190 004191 004192	2R 3578 2R 3579 2R 3580	4/1996 10/2004 4/2005 12/2014	(730) 14, rue Jeanne d'Asnieres, F-92110 Clichy, Franța	(730) 12-22 boulevard Victor Hugo, 92110 CLICHY, Franța
17	Mărci	006131 006512 007560 019433 021592 033275	2R 5499 2R 5742 2R 6368 R 15616 R 17039 25500	10/1997 4/1998 2/2007 9/2013 4/2017 3/1998 8/1998 11/2007 1/2011 5/2014 4/2017 12/1998 5/1999 4/2008 9/2013 4/2018 7/2007 12/2007 6/2012 5/2016 5/2008 10/2008 9/2013 4/2017 9/2013 6/2014	(730) 980 Great West Road, Brentford, Middlesex, TW8 9GS, England, Regatul Unit	(730) GSK Medicines Research Centre, Gunnelwood Road, Stevenage, SG1 2NY, Regatul Unit
18	Mărci	007154 007212	2R 6180 2R 6191	9/1998 3/1999 10/2004 11/2007 6/2017 5/2023	(730) TOS S.r.l., IT	(730) SEBAGO S.r.l., IT

1	2	3	4	5	6	7
19	Mărci	013280 013279	R 10704 R 10872	11/2003 6/2004 9/2014 12/2003 7/2004 6/2014	(730) RENAISSANCE PERFECT S.R.L., întreprindere mixtă moldo-română, MD	(730) RENAISSANCE PERFECT S.R.L., MD
20	Marcă	013271	R 10871	12/2003 7/2004 2/2010 3/2013	(730) Str. Gh. Asachi nr. 53, bloc 2, ap. 12, MD-2028, Chişinău, Republica Moldova	(730) Str. Tadeuş Malinovschi nr. 14, bloc 2, ap. 10, MD-2019, Codru, Chişinău, Republica Moldova
21	Marcă	013285	R 11804	3/2004 2/2005 11/2008 11/2010 10/2013	(730) SK Lubricants Co., Ltd., KR 99, Seorin-dong, Jongro-gu, Seoul, Republica Coreea	(730) SK Enmove Co., Ltd., KR 26, Jongro, Jongno-gu, Seoul, Republica Coreea
22	Mărci	015233 015234	R 14556 R 14557	5/2005 2/2007 7/2014	(730) Pegasus Mishin Seizo Kabushiki Kaisha, care comercializează și sub denumirea Pegasus Sewing Machine Mfg. Co., Ltd., JP 7-2, Sagisu 5-chome, Fukushima-ku, Osaka, Japonia	(730) PEGASUS CO., LTD, JP 5-7-2, Sagisu, Fukushima-ku, Osaka 553-0002, Japonia
23	Mărci	019308 033474	R 15424 25688	5/2007 10/2007 8/2016 11/2013 8/2014	(730) Wix-Filtron Sp. Z o.o., PL	(730) MANN+HUMMEL Filtration Technology sp. z o.o., PL
24	Mărci	031261 032300	R 24409 R 25357	9/2012 10/2013 7/2022 6/2013 5/2014 3/2023	(730) OPEN ENGLISH, LLC, a company organized under the Laws of Delaware, United States of America, PA Calles 50 y Aquilino de la Guardia Plaza Banco General, Piso 14, Panama, Panama	(730) Open English LLC, a Florida Co, US 2901 Florida Avenue, Suite 840, Coconut Grove, Florida 33133, Statele Unite ale Americii
25	Marcă	032561	24827	4/2013 1/2014	(730) MITRA-GRUP S.A., MD	(730) MITRA-GRUP S.R.L., MD
26	Marcă	033468	25323	9/2013 6/2014	(730) Str. Trandafirilor nr. 29, bloc 3, ap. 54, MD-2024, Chişinău, Republica Moldova	(730) Str. Nicolai Dimo nr. 23/3, ap. 43, MD-2068, Chişinău, Republica Moldova
27	Marcă	032001	25346	2/2013 5/2014	(730) Str. Valea Crucii nr. 6, ap. 130, MD-2072, Chişinău, Republica Moldova	(730) Str. Ciuflea nr. 32, ap. 9, MD-2001, Chişinău, Republica Moldova
28	Marcă	033510	25716	1/2013 10/2013 10/2014 1/2015	(730) KUHNS.A. (Société Anonyme), FR	(730) KUHNSAS, FR

1	2	3	4	5	6	7
29	Marcă	033727	25731	11/2013 8/2014	(730) Luvimap Grup S.R.L., MD Str. Gh. Madan nr. 87/5, ap. 49, MD-2020, Chișinău, Republica Moldova	(730) Luvimap Grup S.R.L., societate comercială, MD Str. Maria Drăgan nr. 21, MD-2052, Chișinău, Repub- lica Moldova
30	Mărci	033042 030792	25814 R 25838	6/2013 9/2014 6/2012 9/2014 10/2022	(730) EFKO FOODS PLC, CY Griva Digeni, 36, G&T PARASKEVAIDES FOUNDATION, 5th floor, Flat/Office 501, 1066, Nicosia, Cipru	(730) International Limited Liability Company EFKO FOODS, RU 236006, Kaliningrad Region, Kaliningrad City district, Kaliningrad city, Ok- tyabrskaya str., 8, office 304, Federația Rusă
31	Marcă	033680	25900	2/2013 9/2014 2/2023 7/2023	(730) GRUPA MASPEX Sp. z o.o. Sp.k., PL	(730) GRUPA MASPEX Sp. z o.o., PL
32	Marcă	033844	25987	1/2014 10/2014 10/2018	(730) 1700 E. St. Andrew Place, Santa Ana, California 92705, Statele Unite ale Americii	(730) 31 Technology Drive, Suite 200, Irvine CA 92618, State- le Unite ale Americii
33	Marcă	036364	27468	2/2015 11/2015	(730) Bd. Dacia nr. 44, ap. 126, MD-2062, Chișinău, Re- publica Moldova	(730) Str. Mihail Frunze nr. 1K/4, ap. 8, MD-4839, Stăuceni, Chișinău, Republica Moldo- va
34	Marcă	039413	30248	11/2016 1/2018	(730) STARNET REGIONAL S.R.L., MD	(730) StarNet Soluții S.R.L., MD
35	Marcă	042234	31933	6/2018 3/2019	(730) 7 Lambton Place, London W112SH, Regatul Unit	(730) The Scalpel, 18th Floor, 52 Lime Street, London, EC3M 7AF, Regatul Unit
36	Marcă	044834	33863	11/2019 9/2020	(730) Orionintie 1, FI-02200 Espoo, Finlanda	(730) Orionintie 1, 02200 Espoo, Finlanda

Lista contractelor de cesiune

Se publică următoarele date: numărul curent, obiectul de proprietate industrială, numărul și data depozitului, numărul titlului de protecție, numărul BOPI, date despre cedent, date despre cesionar, numărul și data înregistrării contractului

Nr. crt.	OPI	Nr. și data depozitului	Nr. titlului de protecție	Nr. BOPI	Date despre cedent	Date despre cesionar	Nr. și data înregistrării contractului
1	2	3	4	5	6	7	8
1	Mărci	031765 11.09.2012 031764 11.09.2012	R 24537 R 25497	12/2012 11/2013 10/2022 12/2012 6/2014	(730) OBSCESTVO S OGRA- NICENNOJ OT- VETSTVENNOSTJU „AKVA-PROFI”, RU 2/4 Kazansky per.,	(730) Obshchestvo s Ogranichen- noi Otvetstvennostyu „Spetsantehnika”, RU 143103, Moskovskaya obl., g. Ruza, ul. Krasnaya, d. 55,	3789 19.09.2023

MD - BOPI 10/2023

				10/2022	117049 Moscow, Federația Rusă	Federația Rusă	
2	Marcă	032656 19.02.2013	25952	5/2013 9/2014	(730) COJOCARU Ruslan, MD Str. M. Sadoveanu nr. 2, bloc 1, ap. 84, MD-2044, Chișinău, Republica Moldova	(730) UNIRESTO GRUP S.R.L., MD Str. Nicolae Dimo nr. 4/1, MD-2068, Chișinău, Repu- blica Moldova	3792 20.09.2023
3	Marcă	033664 23.08.2013	26001	2/2015 10/2014	(730) ȚIMBROVSKI Alexei, MD Str. Al. Bernardazzi nr. 4, ap. 1, MD-2001, Chișinău, Republica Moldova LUKOVSKI Valentin, MD Str. Mihai Eminescu nr. 1, ap. 46, MD-3129, Bălți, Republica Moldova	(730) ȚIMBROVSKI Eva, MD Str. Alexei Mateevici nr. 49, bl. 2, ap. 13, MD-2009, Chișinău, Repu- blica Moldova LUKOVSKI Valentin, MD Str. Mihai Eminescu nr. 1, ap. 46, MD-3129, Bălți, Republica Moldova	3802 20.09.2023
4	Marcă	033802 01.10.2013	R 25905	12/2013 9/2014 7/2023	(730) Al-Zawra'a for Tobacco and Cigarettes Trading, JO P.O. Box 941936, Amman 11194, Iordania	(730) SAYIDAT AI SALAM FZE, AE Workstation No. S10123O101WS67, Jebel Ali Free Zone, Dubai, Emira- tele Arabe Unite	3804 21.09.2023
5	Mărci	001161 12.04.1994 003824 28.12.1994 009717 25.10.2000 009719 25.10.2000 009718 25.10.2000 020438 05.12.2006	2R 3643 2R 4128 2R 8183 2R 8233 2R 8306 R 16337	11/1995 4/1996 5/2005 8/2005 7/2014 4/1996 11/1996 4/2005 6/2006 1/2015 4/2001 9/2001 11/2010 12/2020 5/2001 10/2001 11/2010 12/2020 6/2001 11/2001 11/2010 12/2020 12/2007 5/2008 7/2017	(730) Tenneco Automotive Operating Company Inc., US 500 North Field Drive, Lake Forest, Illinois 60045, Statele Unite ale Americii	(730) DRIV Automotive Inc., US 15701 Technology Drive, Northville, Michigan 48168, Statele Unite ale Americii	3804 21.09.2023
6	Marcă	042167 15.03.2018	31742	5/2018 1/2019	(730) DELIU Tatiana, MD Str. București nr. 96, ap. 11, MD-2012, Chișinău, Republica Moldova	(730) NISTOR Elvira, MD Str. Țarinei nr. 95, MD-2069, Chișinău, Republica Moldova	3807 27.09.2023

1	2	3	4	5	6	7	8
7	Marcă	045330 19.12.2019	34358	5/2018 12/2020	(730) DELIU Tatiana, MD Str. București nr. 96, ap. 11, MD-2012, Chișinău, Republica Moldova	(730) NISTOR Elvira, MD Str. Țarinei nr. 95, MD-2069, Chișinău, Republica Moldova	3808 27.09.2023
8	Cerere de înre- gistrare a mărcii	050441 01.09.2022	-	11/2022	(730) SAMCOV Andrei, MD Str. Ion Creangă nr. 12, MD-4601, Edineț, Republica Moldova	(730) GOLDEN FOOD CONCEPT S.R.L., MD Str. Alba Iulia nr. 95, ap. 55, MD-2071, Chișinău, Republica Moldova	3810 27.09.2023
9	Marcă	033294 17.06.2013	26114	8/2013 11/2014	(730) ZIARUL NAȚIONAL S.R.L., publicație periodi- că, MD Str. A. Pușkin nr. 22, bir. 408, MD-2012, Chișinău, Republica Moldova	(730) HADEI Vitalie, MD Str. Socoleni nr. 23, ap. 49, MD-2020, Chișinău, Republica Moldova	3811 28.09.2023

Lista contractelor de licență

Se publică următoarele date: numărul curent, obiectul de proprietate industrială, numărul și data de depozit, numărul titlului de protecție, numărul BOPI, date despre licențiar, date despre licențiat, informații privind contractul de licență, numărul și data înregistrării contractului

Nr. crt.	OPI	Nr. și data de depozit	Nr. titlului de protecție	Nr. BOPI	Licențiar	Licențiat	Informații privind contractul de licență	Nr. și data înregistrării contractului
1	2	3	4	5	6	7	8	9
1	Marcă	036364 29.12.2014	27468	2/2015 11/2015	(730) BUSUIOC Sergiu, MD Str. Mihail Frunze nr. 1K/4, ap. 8, MD-4839, Stăuceni, Chișinău, Republica Moldova	(791) VALSERO GRUP S.R.L., MD Str. Burebista nr. 29, MD-2032, Chișinău, Republica Moldova	1. Licență exclusivă. 2. Termenul de valabilitate al contractului - din 23.03.2023 până la 23.03.2024, cu posibilitatea prelungirii termenului în condițiile pct. 12.5 din contract. 3. Teritoriul de acțiune al contractului - Republica Moldova.	3801 20.09.2023
2	Marcă	046324 08.07.2020	35393	9/2020 9/2021 4/2023	(730) VETRILĂ Vadim, MD Str. Ismail nr. 88, ap. 64, MD-2001, Chișinău, Republica Moldova	(791) S.O.S. Smile Dental Services S.R.L., MD Str. Ismail nr. 88, of. 2, MD-2001, Chișinău, Republica Moldova	1. Licență neexclusivă. 2. Termenul de acțiune al contractului - din 25.05.2023 până la 25.05.2028, cu posibilitatea prelungirii termenului în condițiile pct. 9.2 din contract. 3. Teritoriul de acțiune al contractului - Republica Moldova.	3803 21.09.2023
3	Mărci interna- ționale		IR 820785 IR 1334648		Yandex. Delivery Holding LLC, RU Krasnogvardeyskiy 1-y Proezd, d. 22, stroenie 1, po- meshchenye 12-40, etazh 12, g. Moskva, 123112,	YANDEX.DELIVERY LLC, RU Krasnogvardeyskiy 1- y Proezd, d. 22, stro- enie 1, pomeshche- nye 13-40, etazh 13, g. Moskva, 123112, Federația Rusă	1. Sublicență neexclusivă. 2. Termenul de acțiune al contractului - din 01.06.2022 până la 01.06.2023, cu posibilitatea prelungirii terme-	3806 25.09.2023

					Federația Rusă		nului în condițiile pct. 4.5 din contract. 3. Teritoriul de acțiune al contractului - Republica Moldova.	
--	--	--	--	--	----------------	--	---	--

FA9A Lista cererilor de brevet de invenție retrase

Se publică următoarele date: numărul curent, codul țării conform normei ST. 3 OMPI, numărul depozitului, data depozitului, numărul BOPI în care a fost publicată cererea de brevet de invenție, articolul din Legea nr.50/2008 în baza căruia a fost retrasă cererea

Nr. crt.	Cod ST. 3 OMPI	(21) Nr. depozitului	(22) Data depozitului	(41) Nr. BOPI	Art.
1	MD	a 2022 0037	2022.08.09	-	91 (1), (2)

FC9A Lista cererilor de brevet de invenție respinse

Se publică următoarele date: numărul curent, codul țării conform ST. 3 OMPI, numărul depozitului, data depozitului, numărul BOPI în care a fost publicată cererea de brevet de invenție, articolul din Legea nr.50/2008 în baza căruia a fost respinsă cererea

Nr. crt.	Cod ST. 3 OMPI	(21) Nr. depozitului	(22) Data depozitului	(41) Nr. BOPI	Art.
1	MD	a 2022 0036	2022.07.18	-	11

MM4A Lista brevetelor de invenție a căror valabilitate a încetat înainte de termen prin neachitarea taxei de menținere în vigoare a brevetului, conform art. 68 din Legea nr. 50/2008 (cu dreptul de restabilire)

Se publică următoarele date: numărul curent, titularul și codul țării conform normei ST.3 OMPI, numărul brevetului, numărul depozitului, data depozitului, data încetării valabilității

Nr. crt.	(73) Titular, cod ST.3 OMPI	(11) Nr. brevetului	(21) Nr. depozitului	(22) Data depozitului	Data încetării valabilității
1	UNIVERSITATEA DE STAT DIN MOLDOVA, MD	4594	a 2018 0008	2018.02.16	2023.02.16
2	INSTITUTUL DE CHIMIE, MD	4630	a 2018 0006	2018.02.14	2023.02.14
3	INSTITUTUL DE CHIMIE, MD	4631	a 2018 0007	2018.02.14	2023.02.14
4	UNIVERSITATEA DE STAT DIN MOLDOVA, MD	4638	a 2018 0010	2018.02.19	2023.02.19
5	UNIVERSITATEA DE STAT DIN MOLDOVA, MD	4642	a 2018 0009	2018.02.16	2023.02.16

MM4A Lista brevetelor de invenție a căror valabilitate a încetat înainte de termen prin neachitarea taxei de menținere în vigoare a brevetului, conform art. 68 din Legea nr. 50/2008, pentru care termenul de restabilire a expirat

Se publică următoarele date: numărul curent, titularul și codul țării conform normei ST. 3 OMPI, numărul brevetului, numărul depozitului, data depozitului, data încetării valabilității

Nr. crt.	(73) Titular, cod ST. 3 OMPI	(11) Nr. brevetului	(21) Nr. depozitului	(22) Data depozitului	Data încetării valabilității
1	CERBARI Alexandru, MD; MUȘINSCHI Valeriu, MD; PAPUȘOI Serghei, MD	3134	a 2005 0037	2005.02.09	2022.02.09
2	LES LABORATOIRES SERVIER, FR; VERNALIS (R&D) LIMITED, GB	4490	a 2014 0084	2013.01.23	2022.01.23
3	AGENȚIA NAȚIONALĂ PENTRU SĂNĂȚATE PUBLICĂ A MINISTERULUI SĂNĂȚĂȚII AL REPUBLICII MOLDOVA, MD	4486	a 2016 0093	2016.01.21	2022.01.21
4	INSTITUTUL DE MICROBIOLOGIE ȘI BIOTEHNOLOGIE, MD	4542	a 2017 0017	2017.02.15	2022.02.15
5	INSTITUTUL DE MICROBIOLOGIE ȘI BIOTEHNOLOGIE, MD	4543	a 2017 0018	2017.02.15	2022.02.15
6	COVALIOV Victor, MD	4750	a 2020 0014	2020.02.18	2022.02.18

FA9Y Lista cererilor de brevet de invenție de scurtă durată retrase

Se publică următoarele date: numărul curent, codul țării conform normei ST. 3 OMPI, numărul depozitului, data depozitului, numărul BOPI în care a fost publicată cererea de brevet de invenție, articolul din Legea nr.50/2008 în baza căruia a fost retrasă cererea

Nr. crt.	Cod ST. 3 OMPI	(21) Nr. depozitului	(22) Data depozitului	(41) Nr. BOPI	Art.
1	MD	s 2022 0096	2022.11.29	-	56
2	MD	s 2022 0048	2022.07.20	-	46, art. 91(2)

MM9Y Lista brevetelor de invenție de scurtă durată a căror valabilitate a încetat înainte de termen prin neachitarea taxei de menținere în vigoare a brevetului, conform art. 68 din Legea nr. 50/2008 (cu dreptul de restabilire)

Se publică următoarele date: numărul curent, titularul și codul țării conform normei ST.3 OMPI, numărul brevetului, numărul depozitului, data depozitului, data încetării valabilității

Nr. crt.	(73) Titular, cod ST.3 OMPI	(11) Nr. brevetului	(21) Nr. depozitului	(22) Data depozitului	Data încetării valabilității
1	UNIVERSITATEA TEHNICĂ A MOLDOVEI, MD	1266	s 2018 0007	2018.02.02	2023.02.02
2	INSTITUTUL DE INGINERIE ELECTRONICĂ ȘI NANOTEHNOLOGII „D. Ghițu”, MD	1355	s 2018 0010	2018.02.20	2023.02.20
3	UNIVERSITATEA TEHNICĂ A MOLDOVEI, MD; ȚIULEANU Dumitru, MD; CIOBANU Marina, MD; MONAICO Eduard, MD; AFANASIEV Andrei, MD	1520	s 2020 0001	2020.01.23	2023.01.23
4	MEREUȚĂ Ion, MD; CARAUȘ Vladimir, MD; STRUTINSCHI Tudor, MD	1580	s 2021 0003	2021.01.27	2023.01.27

**MM9Y Lista brevetelor de invenție de scurtă durată
a căror valabilitate a încetat înainte de termen
prin neachitarea taxei de menținere în vigoare a brevetului,
conform art. 68 din Legea nr. 50/2008,
pentru care termenul de restabilire a expirat**

Se publică următoarele date: numărul curent, titularul și codul țării conform normei ST. 3 OMPI,
numărul brevetului, numărul depozitului, data depozitului, data încetării valabilității

Nr. crt.	(73) Titular, cod ST. 3 OMPI	(11) Nr. brevetului	(21) Nr. depozitului	(22) Data depozitului	Data încetării valabilității
1	PRIDA Andrei, MD	1458	s 2020 0011	2020.02.14	2022.02.14

**MM4E Lista brevetelor europene validate a căror valabilitate
a încetat înainte de termen prin neachitarea taxei
de menținere în vigoare a brevetului, conform art. 68
din Legea nr. 50/2008 (cu dreptul de restabilire)**

Se publică următoarele date: numărul curent, titularul și codul țării conform normei ST.3 OMPI,
numărul brevetului, numărul depozitului MD/EP, data depozitului, data încetării valabilității

Nr. crt.	(73) Titular, cod ST.3 OMPI	(11) Nr. brevetului	(21) Nr. depozitului MD/EP	(22) Data depozitului	Data încetării valabilității
1	NOVIDEAS S.r.l., IT;	MD/EP 3580183	e 2019 1380 18709076.6	2018.02.07	2023.02.07

**MM4E Lista brevetelor europene validate a căror
valabilitate a încetat înainte de termen prin neachitarea taxei
de menținere în vigoare a brevetului, conform art. 68 din
Legea nr. 50/2008, pentru care termenul de restabilire a expirat**

Se publică următoarele date: numărul curent, titularul și codul țării conform normei ST. 3 OMPI,
numărul brevetului, numărul depozitului MD/EP, data depozitului, data încetării valabilității

Nr. crt.	(73) Titularul, cod ST. 3 OMPI	(11) Nr. brevetului	(21) Nr. depozitului MD/EP	(22) Data depozitului	Data încetării valabilității
1	OSE IMMUNOTHERAPEUTICS, FR;	MD/EP 3423496	e 2019 0066 17716593.3	2017.02.28	2022.02.28

HF9E Restabilirea drepturilor titularului de brevet pentru soi de plantă conform art. 85 din Legea nr. 39/2008 privind protecția soiurilor de plante

Se publică următoarele date: numărul curent, numărul depozitului, data depozitului, titularul, amelioratorul, denumirea comună (taxonul botanic), denumirea soiului, numărul de brevet, data acordării, data încetării valabilității brevetului

Nr. crt.	Nr. depozitului / Data depozitului	a. Titularul b. Amelioratorul	Denumirea comună (<i>Taxonul botanic</i>)	Denumirea soiului	Numărul de brevet / Data acordării	Data încetării valabilității brevetului
No.	Application number / Filing date	a. Holder b. Breeder	Common name (<i>Botanical taxon</i>)	Variety denomination	Patent number / Date of grant	Date of termi- nation of pa- tent valability
№ п/п	Номер заявки / Дата подачи	a. Патентообладатель b. Селекционер	Название вида (<i>Ботанический таксон</i>)	Наимено- вание сорта	Номер патента / Дата предоставления патента	Дата прекращения действия патента
1	v 2017 0014 / 2017.08.09	a. LIMAGRAIN EU- ROPE, FR b. LIMAGRAIN EU- ROPE, FR	GRĂU COMUN (<i>Triticum aestivum</i> L. emend. Fiori et Paol.) Wheat (<i>Triticum aestivum</i> L. emend. Fiori et Paol.) Пшеница мягкая (<i>Triticum aestivum</i> L. emend. Fiori et Paol.)	LG ABSALON	280 / 2018.12.31	2022.12.31

Lista cererilor de înregistrare a mărcilor retrase

Se publică următoarele date: numărul curent, numărul de depozit, data de depozit, data retragerii cererii, motivele de retragere în conformitate cu Legea nr. 38/2008, numărul BOPI în care a fost publicată cererea de înregistrare a mărcii

Nr. crt.	(210) Nr. de depozit	(220) Data de depozit	Data retragerii	Motivele de retragere	Nr. BOPI
1	048336	29.06.2021	20.09.2023	Art. 44 (4) a	11/2021
2	048641	25.08.2021	20.09.2023	Art. 44 (4) a	12/2021
3	049253	30.11.2021	20.09.2023	Art. 44 (4) a	2/2022
4	049448	04.01.2022	28.09.2023	Art. 44 (4) a	3/2022
5	049474	14.01.2022	20.09.2023	Art. 44 (4) a	3/2022
6	049491	19.01.2022	08.09.2023	Art. 44 (4) a	6/2022
7	049532	25.01.2022	20.09.2023	Art. 44 (4) a	3/2022
8	049534	27.01.2022	08.09.2023	Art. 44 (4) a	4/2022
9	049646	16.02.2022	20.09.2023	Art. 44 (4) a	7/2022
10	049705	02.03.2022	08.09.2023	Art. 44 (4) a	6/2022
11	049706	02.03.2022	08.09.2023	Art. 44 (4) a	6/2022
12	049962	21.04.2022	08.09.2023	Art. 44 (4) a	6/2022
13	051025	12.01.2023	14.09.2023	Art. 44 (1)	3/2023
14	051215	27.02.2023	28.09.2023	Art. 44 (1)	4/2023

Renunțări la mărci

În baza declarației de renunțare nr. 3544 din 31.07.2023 depuse de către titularul Astellas Deutschland GmbH, DE Ridlerstrasse 57, D-80339, München, Germania și prin decizia AGEPI nr. 11874 din 21.09.2023, a fost acceptată renunțarea la marca nr. R 21455.

În baza declarației de renunțare nr. 3543 din 31.07.2023 depuse de către titularul Astellas Deutschland GmbH, DE Ridlerstrasse 57, D-80339, München, Germania și prin decizia AGEPI nr. 11873 din 21.09.2023, a fost acceptată renunțarea la marca nr. R 21456.

În baza declarației de renunțare nr. 3547 din 31.07.2023 depuse de către titularul Astellas Deutschland GmbH, DE Georg-Brauchle-Ring 64-66, MUNICH 80992, Germania și prin decizia AGEPI nr. 11875 din 21.09.2023, a fost acceptată renunțarea la marca nr. 26979.

În baza declarației de renunțare nr. 3546 din 31.07.2023 depuse de către titularul Astellas Deutschland GmbH, DE Georg-Brauchle-Ring 64-66, MUNICH 80992, Germania și prin decizia AGEPI nr. 11876 din 21.09.2023, a fost acceptată renunțarea la marca nr. 26980.

În baza declarației de renunțare nr. 3545 din 31.07.2023 depuse de către titularul Astellas Deutschland GmbH, DE Georg-Brauchle-Ring 64-66, MUNICH 80992, Germania și prin decizia AGEPI nr. 11877 din 21.09.2023, a fost acceptată renunțarea la marca nr. 26981.

Lista cererilor de înregistrare a mărcilor respinse

Se publică următoarele date: numărul curent, numărul de depozit, data de depozit, denumirea mărcii, solicitantul și codul țării conform normei ST.3 OMPI, data expedierii deciziei de respingere, numărul BOPI în care a fost publicată cererea de înregistrare a mărcii

Nr crt.	(210) Nr. de depozit	(220) Data de depozit	(540) Reproducerea mărcii	(730) Solicitant cod ST.3 OMPI	Data expedierii deciziei de res- pingere	(441) Nr. BOPI
1	049416	04.01.2022	META	Meta Platforms, Inc., US	26.09.2023	8/2022
2	050136	14.06.2022	AUTOPOINT	AUTOPOINT S.R.L., MD	26.09.2023	7/2022
3	050298	26.07.2022	CeraVe	PUZUR Lilian, MD	20.09.2023	9/2022
4	050354	01.08.2022	NutBari	MERAJI Nicolai, MD	26.09.2023	10/2022
5	050699	03.11.2022	NOROC FEST	ADVAHOV Vasile, MD CIUHRII Ceslav, MD BURLACA Roman, MD	27.09.2023	1/2023
6	050730	11.11.2022	DESIGN DM MASTER®	Smithers-Oasis Compa- ny, US	20.09.2023	1/2023
7	050739	14.11.2022	COLUMBO	CAZACU Victor, MD	07.09.2023	1/2023
8	050768	22.11.2022	NTV	MEDIA RESURSE S.R.L., MD	20.09.2023	1/2023
9	050769	22.11.2022	NTV	MEDIA RESURSE S.R.L., MD	20.09.2023	1/2023
10	050770	22.11.2022	HTB	MEDIA RESURSE S.R.L., MD	20.09.2023	1/2023
11	050771	22.11.2022	HTB MOLDOVA	MEDIA RESURSE S.R.L., MD	20.09.2023	1/2023
12	050772	22.11.2022	HTB MOLDOVA	MEDIA RESURSE S.R.L., MD	20.09.2023	1/2023
13	050773	22.11.2022	HTB	MEDIA RESURSE S.R.L., MD	20.09.2023	1/2023
14	050774	22.11.2022	NTV MOLDOVA	MEDIA RESURSE S.R.L., MD	20.09.2023	1/2023
15	050775	22.11.2022	NTV MOLDOVA	MEDIA RESURSE S.R.L., MD	20.09.2023	1/2023
16	050817	29.11.2022	iROLO.MD SISTEME DE RULOURI EXTERIOARE	CUCU Ion, MD	27.09.2023	1/2023

Lista certificatelor de înregistrare a mărcilor al căror termen de valabilitate a expirat (inclusiv termenul de grație) conform art. 16 (5) din Legea nr. 38/2008

Se publică următoarele date: numărul curent, numărul de ordine al înregistrării, numărul de depozit, denumirea mărcii, data expirării valabilității, titularul și codul țării conform normei ST. 3 OMPI

Nr. crt.	(111/116) Nr. de ordine al înregistrării	(210) Nr. de depozit	(540) Denumirea mărcii	(181/186) Data expirării valabilității	(730) Titularul, cod ST. 3 OMPI
1	2	3	4	5	6
1	2R 801	000030	Dalia	16.03.2023	RBT-CAPITAL S.R.L., MD Str. N. Zelinski nr. 7, MD-2015, Chișinău, Republica Moldova
2	2R 1043	000034	CIN	25.03.2023	INTERIOR, societate pe acțiuni, MD Bd. Dacia nr. 27, MD-2060, Chișinău, Republica Moldova
3	2R 1255	000015	V	02.03.2023	VISMOS S.A., combinat de vinuri spumante și de marcă, întreprindere mixtă, MD Str. Uzinelor nr. 5, MD-2023, Chișinău, Republica Moldova
4	2R 3830	000027	BUNĂTATE	11.03.2023	BUNĂTATE S.R.L., combinat republican de instruire și producție al invalizilor, MD Str. Grenoble nr. 106, bloc 4, MD-2019, Chișinău, Republica Moldova
5	2R 3879	000044	Vin nobil CRICOVA	18.03.2023	CRICOVA S.A., combinat de vinuri, MD Str. Ungureanu nr. 1, MD-2084, Cricova, Chișinău, Republica Moldova
6	2R 3882	000048	DIONIS	18.03.2023	CRICOVA S.A., combinat de vinuri, MD Str. Ungureanu nr. 1, MD-2084, Cricova, Chișinău, Republica Moldova
7	R 9677	012642	TSM	07.03.2023	TRANSERVICE-MAXIMUM, societate pe acțiuni, MD Str. Muncești nr. 29/1, MD-2001, Chișinău, Republica Moldova
8	R 9791	012615	Clomezol	10.03.2023	FARMAPRIM S.R.L., MD Str. Crinilor nr. 5, MD-4829, Porumbeni, Criuleni, Republica Moldova
9	R 9975	012696	A M	19.03.2023	VISMOS S.A., combinat de vinuri spumante și de marcă, întreprindere mixtă, MD Str. Uzinelor nr. 5, MD-2023, Chișinău, Republica Moldova
10	R 9976	012697	AM	19.03.2023	VISMOS S.A., combinat de vinuri spumante și de marcă, întreprindere mixtă, MD Str. Uzinelor nr. 5, MD-2023, Chișinău, Republica Moldova
11	R 10106	012688	LUMEA AROMELOR	18.03.2023	VISMOS S.A., combinat de vinuri spumante și de marcă, întreprindere mixtă, MD Str. Uzinelor nr. 5, MD-2023, Chișinău, Republica Moldova
12	R 10344	012576	RADU	03.03.2023	RADU S.R.L., MD Bd. Renașterii Naționale nr. 2, MD-2024, Chișinău, Republica Moldova
13	R 10482	012667	RESAN	12.03.2023	RESAN S.R.L., întreprindere mixtă moldo-germană, MD Str. Industrială nr. 21, MD-2036, Chișinău, Republica Moldova
14	R 10602	012586	SUNISA	03.03.2023	Glaxo Group Limited, GB 980 Great West Road, Brentford, Middlesex, TW8 9GS, England, Regatul Unit
15	R 10638	012681	PARLIAMENT Super Slims	13.03.2023	Philip Morris Brands Sarl, CH Quai Jeanrenaud 3, CH-2000 Neuchâtel, Elveția

1	2	3	4	5	6
16	R 10645	012708	aeroport catering	12.03.2023	Aeroport Catering S.A., MD Bd. Dacia nr. 80, bloc 3, MD-2060, Aeroport, Chişinău, Republica Moldova
17	R 10658	012784	ЧЕРНОЕ СОЛНЦЕ	21.03.2023	MOLDAVSCHII STANDART S.R.L., întreprindere cu capital străin, fabrică de vinuri și divinuri, MD Str. Iu. Gagarin nr. 30, MD-7422, Tvardița, Taraclia, Republica Moldova
18	R 10766A	012659	VERSUS	07.03.2023	Gianni Versace S.R.L., IT Piazza Luigi Einaudi 4, 20124 Milano, Italia
19	R 10771	012683	PROVIN	18.03.2023	MACIUCA Mihail, MD Str. Entuziaștilor nr. 20, MD-6800, Ialoveni, Republica Moldova
20	R 10784	012857	КОРСИКАНЕЦ	19.03.2023	EURO-ALCO S.R.L., întreprindere mixtă, MD Str. Bucuriei nr. 20, MD-2004, Chişinău, Republica Moldova
21	R 11676	012614	PIMAFUNGIN	10.03.2023	FARMAPRIM S.R.L., MD Str. Gheorghe Tudor nr. 3, MD-2028, Chişinău, Republica Moldova
22	R 11823	012753	ИМПЕРАТОРСКОЕ РОЖДЕСТВО	28.03.2023	ROMANEȘTI S.A., MD MD-3728, Românești, Strășeni, Republica Moldova
23	R 11824	012754	ИМПЕРАТОРСКОЕ ПАСХАЛЬНОЕ	28.03.2023	ROMANEȘTI S.A., MD MD-3728, Românești, Strășeni, Republica Moldova
24	R 11825	012755	ИМПЕРАТОРСКОЕ КРЕЩЕНИЕ	28.03.2023	ROMANEȘTI S.A., MD MD-3728, Românești, Strășeni, Republica Moldova
25	R 11863	012712	Marcă figurativă	21.03.2023	VICTORINOX AG, CH CH-6438, Ibach, Elveția
26	24919	032769	AZUR	11.03.2023	AZUR-ART S.R.L., MD Str. Miorița nr. 5/3, ap. 27, MD-2028, Chişinău, Republica Moldova
27	24974	032741	Brands&Bears Honey makes the world go round	07.03.2023	Brands&Bears Publicitate S.R.L., întreprindere mixtă, MD Str. Mitropolit G. Bănulescu-Bodoni nr. 57/1, bir. 221, MD-2005, Chişinău, Republica Moldova
28	24979	032772	BOVELACCI	13.03.2023	MERENIUC Oleg, MD Str. Ginta Latină nr. 13, ap. 4, MD-2044, Chişinău, Republica Moldova
29	24981	032780	Capital Business Center 2015	11.03.2023	OZI GRUP S.R.L., societate comercială, MD Str. Alexe Mateevici nr. 75, MD-2009, Chişinău, Republica Moldova
30	25004	032766	KMK	07.03.2023	ETNOMAX S.R.L., firmă, MD Str. Petricani nr. 23, MD-2064, Chişinău, Republica Moldova
31	25010	032739	PRONUTRIPLUS VIT	04.03.2023	N.V. Nutricia, NL Eerste Stationsstraat 186, NL-2712 HM Zoetermeer, Olanda
32	25011	032763	АКЦИОНЕРНАЯ КОМПАНИЯ®	07.03.2023	ETNOMAX S.R.L., firmă, MD Str. Petricani nr. 23, MD-2064, Chişinău, Republica Moldova
33	25036	032857	CORRA	25.03.2023	SĂU Corneliu, MD Str. Sarmizegetusa nr. 37, bloc 1, ap. 50, MD-2032, Chişinău, Republica Moldova
34	25062	032743	PIZZA HOUSE	05.03.2023	ȘINKARIOV Alexandru, MD Str. N. Titulescu nr. 1, ap. 49, MD-2002, Chişinău, Republica Moldova
35	25063	032797	DIXATRIX	15.03.2023	DIGORI Ion, MD Str. M. Sadoveanu nr. 22A, ap. 25, MD-3505, Orhei, Republica Moldova
36	25067	032809	FOSFOMAS	19.03.2023	ASFARMA-MEDICAL S.R.L., întreprindere cu capital străin, MD Str. Grigore Ureche nr. 56/1, of. 6, MD-2045, Chişinău, Republica Moldova

1	2	3	4	5	6
37	25068	032812	AQUAPRIM	18.03.2023	EUGEDIS S.R.L., întreprindere cu capital străin, MD Str. Uzinelor nr. 210/1, MD-2036, Chișinău, Republica Moldova
38	25070	032880	AISHOW	26.03.2023	ȘIRBU Angela, MD Str. Independenței nr. 54, ap. 66, MD-2072, Chișinău, Republica Moldova
39	25072	032899	Lashez	28.03.2023	ERDEM Ali Ihsan, RO Calea Văcărești nr. 276, bloc 63, ap. 23, sc. 4, București, România
40	25086	032738	LIFT YOUR MOOD WITH RADOX	04.03.2023	Unilever Global IP Limited, GB Port Sunlight, Wirral, Merseyside, Regatul Unit
41	25094	032767	epos	07.03.2023	ETNOMAX S.R.L., firmă, MD Str. Petricani nr. 23, MD-2064, Chișinău, Republica Moldova
42	25101	032851	KATIFIA LUX	25.03.2023	KATIFIA LUX S.R.L., MD Bd. C. Negruzzi nr. 2/3, of. 43, MD-2001, Chișinău, Republica Moldova
43	25104	032731	ISODEC	01.03.2023	VARARU Iurie, MD Str. Călărași nr. 67, ap. 82, MD-2069, Chișinău, Republica Moldova
44	25118	032717	SECRET RELEASE & REFRESH	01.03.2023	Gallaher Limited, GB Members Hill, Brooklands Road, Weybridge, Surrey KT13 0QU, Regatul Unit
45	25131	032871	m-ID	14.03.2023	CENTRUL DE GUVERNARE ELECTRONICĂ, MD Piața Marii Adunări Naționale nr. 1, MD-2033, Chișinău, Republica Moldova
46	25188	032815	Marcă figurativă	14.03.2023	Riul Vechi S.R.L., MD Str. Pădurii nr. 19, MD-2002, Chișinău, Republica Moldova
47	25243	032798	BUTOIAȘUL VECHI	15.03.2023	BURIANOV Oleg, MD Str. Mihai Eminescu nr. 41/1, bloc A, ap. 9, MD-2012, Chișinău, Republica Moldova BOLȘACOV Andrei, MD Str. Alecu Russo nr. 55, ap. 126, MD-2044, Chișinău, Republica Moldova
48	25246	032894	ТАПКА	27.03.2023	VLAKTOR TRADING LIMITED, CY Zinonos Kiteios, 8, Kato Lakatamia, P.C. 2322 Nicosia, Cipru
49	25247	032895	Marcă figurativă	27.03.2023	VLAKTOR TRADING LIMITED, CY Zinonos Kiteios, 8, Kato Lakatamia, P.C. 2322 Nicosia, Cipru
50	25255	032829	DANGER ZONE	20.03.2023	Shulton, Inc., US One Procter & Gamble Plaza, Cincinnati, Ohio, Statele Unite ale Americii
51	25256	032830	LIONPRIDE	20.03.2023	Shulton, Inc., US One Procter & Gamble Plaza, Cincinnati, Ohio, Statele Unite ale Americii
52	25263	032786	АНГЕЛЬСКИЕ КОЛОКОЛА	12.03.2023	PIC Samuil, MD Str. Lipcani nr. 1 A, MD-2051, Chișinău, Republica Moldova
53	25305	032825	PERLIA	20.03.2023	VIZITIU NATALIA, întreprinzător individual, MD Str. Voluntarilor nr. 14/2, ap. 4, MD-5400, Rezina, Republica Moldova
54	25324	032728	НЕЈЕНСА НЕЖЕНКА	05.03.2023	ORHEI-VIT S.R.L., MD Str. Industrială nr. 40, MD-2037, Chișinău, Republica Moldova
55	25361	032724	chou-chou Kids Club	04.03.2023	BRICOMAX S.R.L., întreprindere mixtă, MD Str. Albișoara nr. 4, MD-2001, Chișinău, Republica Moldova
56	25393	032853	COMPETENCE advertising	22.03.2023	AM-SPOT S.R.L., MD Str. N. Titulescu nr. 1, ap. 169, MD-2002, Chișinău, Republica Moldova
57	25404	032765	БИОЛ	07.03.2023	ETNOMAX S.R.L., firmă, MD Str. Petricani nr. 23, MD-2064, Chișinău, Republica Moldova

1	2	3	4	5	6
58	25407	032816	Fresh market	15.03.2023	BALAN Valentin, MD Str. I. Nistor nr. 26, bloc 1, MD-2009, Chişinău, Republica Moldova
59	25415	032850	PROSTALEURO	25.03.2023	COSMOVIS S.R.L., societate comercială, MD Bd. Cuza-Vodă nr. 36, bloc 1, ap. 42, MD-2060, Chişinău, Republica Moldova
60	25434	032735	BEAUTY LINE	01.03.2023	ADAM Marina, MD Str. Hristo Botev nr. 5, bloc 1, ap. 23, MD-2043, Chişinău, Republica Moldova
61	25435	032885	HopeRose	28.03.2023	MOLDAGROVIN S.R.L., MD Str. Vl. Korolenko nr. 6, MD-5301, Vulcăneşti, UTA Găgăuzia, Republica Moldova
62	25438	032878	NUMAX	25.03.2023	BOST HOLDINGS, KR (Dogok-dong) 42.201 Nambusoohwanro 351- gil, Gangnam-Gu, Seoul, Republica Coreea
63	25454	032901	L&M MOTION CALITATEA ÎNTRUCHIPATĂ – L&M MOTION ÎNTOTDEAUNA ÎN MIŞCARE Calitate internaţională din 1872.	29.03.2023	PHILIP MORRIS PRODUCTS S.A., CH Quai Jeanrenaud 3, CH-2000 Neuchâtel, Elve- ţia
64	25455	032902	L&M MOTION L&M SILVER INTERNATIONAL QUALI- TY SINCE 1872	29.03.2023	PHILIP MORRIS PRODUCTS S.A., CH Quai Jeanrenaud 3, CH-2000 Neuchâtel, Elve- ţia
65	25456	032903	L&M MOTION CALITATEA ÎNTRUCHIPATĂ L&M MOTION – ÎNTOTDEAUNA ÎN MIŞCARE Calitate internaţională din 1872.	29.03.2023	PHILIP MORRIS PRODUCTS S.A., CH Quai Jeanrenaud 3, CH-2000 Neuchâtel, Elve- ţia
66	25467	032752	ДРЕВНИЙ СЛИТОК	06.03.2023	CERNEATOVICI Miroslav, MD Bd. Moscova nr. 15, bloc 2, ap. 32, MD-2068, Chişinău, Republica Moldova
67	25468	032753	ЧЕРНАЯ ФИАЛКА	06.03.2023	CERNEATOVICI Miroslav, MD Bd. Moscova nr. 15, bloc 2, ap. 32, MD-2068, Chişinău, Republica Moldova
68	25469	032754	ВИНОГРАДНАЯ КОСТОЧКА	06.03.2023	CERNEATOVICI Miroslav, MD Bd. Moscova nr. 15, bloc 2, ap. 32, MD-2068, Chişinău, Republica Moldova
69	25470	032755	БАРСКИЕ ПОДВАЛЫ	06.03.2023	CERNEATOVICI Miroslav, MD Bd. Moscova nr. 15, bloc 2, ap. 32, MD-2068, Chişinău, Republica Moldova
70	25471	032756	ВИНОГРАДНАЯ КРОВЬ	06.03.2023	CERNEATOVICI Miroslav, MD Bd. Moscova nr. 15, bloc 2, ap. 32, MD-2068, Chişinău, Republica Moldova
71	25475	032791	ПАНТЕНОЛ- ФАРМСТАНДАРТ	12.03.2023	Public Joint Stock Company „Pharmstandard- Leksredstva”, RU 2 Agregatnaya str., 1A/18, g. Kursk, 305022, Federaţia Rusă
72	25486	032750	КАПРАЛ	06.03.2023	SÎRBU Anatolie, MD Bd. Renaşterii nr. 44, ap. 1, MD-2024, Chişinău, Republica Moldova
73	25490	032789	LOOK INSIDE	12.03.2023	INTEL CORPORATION, corporaţie organizată şi existentă conform legilor statului Delaware, US 2200 Mission College Boulevard, Santa Clara, California 95052-8119, Statele Unite ale Ame- ricii
74	25491	032813	intel Look Inside	12.03.2023	INTEL CORPORATION, corporaţie organizată şi existentă conform legilor statului Delaware, US 2200 Mission College Boulevard, Santa Clara, California 95052-8119, Statele Unite ale Ame- ricii

1	2	3	4	5	6
75	25504	032848	EUROGEST	25.03.2023	COSMOVIS S.R.L., societate comercială, MD Bd. Cuza-Vodă nr. 36, bloc 1, ap. 42, MD-2060, Chişinău, Republica Moldova
76	25505	032849	EURONEX	25.03.2023	COSMOVIS S.R.L., societate comercială, MD Bd. Cuza-Vodă nr. 36, bloc 1, ap. 42, MD-2060, Chişinău, Republica Moldova
77	25535	032751	TEATPO	06.03.2023	SÎRBU Anatolie, MD Bd. Renaşterii nr. 44, ap. 1, MD-2024, Chişinău, Republica Moldova
78	25597	032837	TEZAUR	21.03.2023	ROPOT Ira, MD Str. Columna nr. 121, ap. 32, MD-2012, Chişinău, Republica Moldova
79	25628	032818	OLD SPICE NOIR	19.03.2023	Shulton, Inc., US One Procter & Gamble Plaza, Cincinnati, Ohio, Statele Unite ale Americii
80	25643	032896	ТАЈКА	27.03.2023	VLAKTOR TRADING LIMITED, CY Zinonos Kiteos, 8, Kato Lakatamia, P.C. 2322 Nicosia, Cipru
81	25645	032876	PRODAS foaarte bun	28.03.2023	ANTOIII Alexei, MD Str. Pirogov nr. 17, MD-2009, Chişinău, Republica Moldova
82	25793	032734	18+ ТОЛЬКО ДЛЯ ВЗРОСЛЫХ NUMAI PENTRU ADULT ADULTS ONLY Взрослые штучки для взрослых людей! Chestii mature pentru maturi! Grown-up stuff for real grown-ups!	01.03.2023	ŞUMILOV Valerii, MD Str. 25 Octeabrea nr. 38, ap. 2, MD-3300, Tiraspol, Republica Moldova
83	25863	032792	ARDECA	13.03.2023	AUTOCURAT S.R.L., MD Str. Petru Rareş nr. 62, MD-2005, Chişinău, Republica Moldova
84	25872	033803	EXHILARATE	19.03.2023	Unilever Global IP Limited, GB Port Sunlight, Wirral, Merseyside, Regatul Unit
85	25892	032778	Biordent NATURAL 100%	05.03.2023	POPA Alexandru, MD Str. A. Hîjdeu nr. 110, ap. 7, MD-2028, Chişinău, Republica Moldova
86	25951	032536	LIKE COFFEE	30.01.2023	ENCIU Serghei, MD Str. Vadul lui Vodă nr. 60, ap. 36, MD-2023, Chişinău, Republica Moldova
87	25989	032823	NATURAL BOUTIQUE	19.03.2023	SENIUŞINA Svetlana, MD Str. Miron Costin nr. 15, bloc 2, ap. 73, MD-2068, Chişinău, Republica Moldova
88	26000	032814	JAF TEA	14.03.2023	Rîul Vechi S.R.L., MD Str. Pădurii nr. 19, MD-2002, Chişinău, Republica Moldova
89	26033	032835	SAC'S	21.03.2023	OKF CORPORATION, KR 52, Jeoldwi-gil, Pungsan-eup, Andong-si, Gy- eongsangbuk-do 760-802, Republica Coreea

Lista mărcilor valabilitatea înregistrării cărora expiră în martie 2024

Se publică următoarele date: numărul curent, numărul de ordine al înregistrării, numărul de depozit, denumirea mărcii, data expirării valabilității, titularul și codul țării conform normei ST. 3 OMPI

Nr. crt.	(111/116) Nr. de ordine al înregistrării	(210) Nr. de depozit	(540) Denumirea mărcii	(181/186) Data expirării valabilității	(730) Titularul, cod ST. 3 OMPI
1	2	3	4	5	6
1	2R 248	001254	WIPP	28.03.2024	Henkel AG & Co. KGaA, DE
2	2R 328	001233	DIXAN ДИКСАН	28.03.2024	Henkel AG & Co. KGaA, DE
3	2R 341	001256	X-TRA ИКС-ТРА	28.03.2024	Henkel AG & Co. KGaA, DE
4	2R 405	000754	Roadstar®	09.03.2024	Roadstar Management S.A., CH
5	2R 410	001213	MAC	31.03.2024	Stanley Black & Decker, Inc., US
6	2R 411	001214	MAC TOOLS	31.03.2024	Stanley Black & Decker, Inc., US
7	2R 412	001216	PROTO	31.03.2024	Stanley Black & Decker, Inc., US
8	2R 413	001217	STANLEY	31.03.2024	Stanley Black & Decker, Inc., US
9	2R 469	001516	MURATTI AMBASSADOR	15.03.2024	PHILIP MORRIS PRODUCTS S.A., CH
10	2R 472	001524	Marcă figurativă	16.03.2024	SCHWAN-STABILO SCHWANHÄUSSER GmbH & Co. KG, DE
11	2R 473	001528	Marlboro	15.03.2024	PHILIP MORRIS GLOBAL BRANDS INC., US
12	2R 500	001029	Tuborg	01.03.2024	CARLSBERG BREWERIES A/S, DK
13	2R 503	001051	AVICEL	18.03.2024	DuPont Nutrition USA, Inc., US
14	2R 522	000848	DIANA	15.03.2024	PHILIP MORRIS PRODUCTS S.A., CH
15	2R 524	000857	TDK	10.03.2024	TDK KABUSHIKI KAISHA (TDK CORPORATION), JP
16	2R 526	001031	Marcă figurativă	10.03.2024	TDK KABUSHIKI KAISHA (TDK CORPORATION), JP
17	2R 529	001047	КОММАНД	18.03.2024	FMC Corporation, US
18	2R 544	001045	FURY	18.03.2024	FMC Corporation, US
19	2R 546	001052	АРРИВО	18.03.2024	FMC Corporation, US
20	2R 548	001058	RS	21.03.2024	RS COMPONENTS LIMITED, GB
21	2R 549	001071	VICTORINOX	25.03.2024	VICTORINOX AG, CH
22	2R 551	001082	NovoPen	09.03.2024	Novo Nordisk A/S, DK
23	2R 552	001083	NovoSeven	09.03.2024	Novo Nordisk Health Care AG, CH
24	2R 553	001084	Penfill	09.03.2024	Novo Nordisk A/S, DK
25	2R 554	001085	Protaphane	09.03.2024	Novo Nordisk A/S, DK
26	2R 557	001087	Rapitard	09.03.2024	Novo Nordisk A/S, DK
27	2R 559	001089	Trisequens	09.03.2024	Novo Nordisk Health Care AG, CH
28	2R 562	001092	Vagifem	09.03.2024	Novo Nordisk Health Care AG, CH
29	2R 564	001094	Mixtard	09.03.2024	Novo Nordisk A/S, DK
30	2R 567	001097	Estrofem	09.03.2024	Novo Nordisk Health Care AG, CH
31	2R 568	001098	Insulatard	09.03.2024	Novo Nordisk A/S, DK
32	2R 569	001099	Kliogest	09.03.2024	Novo Nordisk Health Care AG, CH
33	2R 575	001032	PALL MALL	15.03.2024	British American Tobacco (Brands) Inc., US
34	2R 577	001035	LUCKY STRIKE LUCKIES	15.03.2024	British American Tobacco (Brands) Inc., US
35	2R 580	001038	ESAB	17.03.2024	ESAB AKTIEBOLAG, SE
36	2R 581	001039	PLUMROSE	17.03.2024	Böklunder Wurstfabrikation GmbH & Co. KG, DE
37	2R 582	001040	APV	18.03.2024	SPX FLOW TECHNOLOGY LONDON LIMITED, GB
38	2R 590	001106	Actrapid	09.03.2024	Novo Nordisk A/S, DK
39	2R 598	001131	ARRIVO	18.03.2024	FMC Corporation, US
40	2R 599	001133	ТАЛСТАР	18.03.2024	FMC Corporation, US
41	2R 600	001134	TALSTAR	18.03.2024	FMC Corporation, US
42	2R 611	001034	LUCKY STRIKE „IT'S TOASTED”	15.03.2024	British American Tobacco (Brands) Inc., US

1	2	3	4	5	6
43	2R 614	001119	ПАНК КСЕРОК	17.03.2024	Xerox Corporation, US
44	2R 615	001120	XEROX	17.03.2024	Xerox Corporation, US
45	2R 617	001122	FILTRONA	17.03.2024	ESSENTIA INTERNATIONAL LIMITED, GB
46	2R 618	001123	R	17.03.2024	RICOH COMPANY, LTD., JP
47	2R 619	001124	RICOH	17.03.2024	RICOH COMPANY, LTD., JP
48	2R 620	001132	Marcă figurativă	18.03.2024	FMC Corporation, US
49	2R 623	001140	COMMAND	18.03.2024	FMC Corporation, US
50	2R 639	001390	MAXIM	18.03.2024	Reemtsma Cigarettenfabriken GmbH, DE
51	2R 641	001388	GOLDEN GATE	18.03.2024	Reemtsma Cigarettenfabriken GmbH, DE
52	2R 645	001384	DELTA	18.03.2024	Reemtsma Cigarettenfabriken GmbH, DE
53	2R 652	001117	XEROX	17.03.2024	Xerox Corporation, US
54	2R 745	000700	STOCK	02.03.2024	F.LLI GALLI, CAMIS & STOCK AG, CH
55	2R 748	001110	MAYTAG	10.03.2024	MAYTAG PROPERTIES LLC., US
56	2R 758	000807	TRIFMINE	14.03.2024	NIPPON SODA CO., LTD., JP
57	2R 760	000957	ШТОК	25.03.2024	F.LLI GALLI, CAMIS & STOCK AG, CH
58	2R 761	000961	Marcă figurativă	29.03.2024	NUTRASWEET PROPERTY HOLDINGS, INC., a corporation organized and existing under the laws of the State of Delaware, US
59	2R 790	001897	FRONTERA	01.03.2024	Opel Automobile GmbH, DE
60	2R 791	001892	ASTRA	01.03.2024	Opel Automobile GmbH, DE
61	2R 819	000757	CRYSTEX	09.03.2024	Eastman Chemical Finance B.V., NL
62	2R 829	001909	BEVERLY	25.03.2024	KARELIA TOBACCO COMPANY, INC., GR
63	2R 830	001910	LESTER	25.03.2024	KARELIA TOBACCO COMPANY, INC., GR
64	2R 834	001899	Marcă figurativă	15.03.2024	Opel Automobile GmbH, DE
65	2R 842	001200	CAPTAIN BLACK	29.03.2024	Scandinavian Tobacco Group Lane Ltd., US
66	2R 844	001202	ROTHMANS ROYAL	29.03.2024	Rothmans of Pall Mall Limited, CH
67	2R 845	000885	TRIUMPH	21.03.2024	LORILLARD LICENSING COMPANY LLC, a limited liability company organized and existing under the laws of the State of North Carolina, US
68	2R 846	000889	Hi-Tecpoint	21.03.2024	KABUSHIKI KAISHA PILOT CORPORATION (also trading as Pilot Corporation), JP
69	2R 851	000884	Twentieth Century 20th CENTURY FOX Fox Film Corporation	21.03.2024	Fox Media LLC, a Delaware limited liability company, US
70	2R 853	000886	Bigen	21.03.2024	HOYU KABUSHIKI KAISHA (also trading as HOYU Co., Ltd.), JP
71	2R 861	001208	CRAVEN „A”	29.03.2024	Carreras Limited, GB
72	2R 864	001211	LONDON FILTER KING SIZE	29.03.2024	THE LONDON TOBACCO COMPANY LIMITED, GB
73	2R 869	000877	Hino	21.03.2024	HINO JIDOSHA KABUSHIKI KAISHA (also trading as Hino Motors, Ltd.), JP
74	2R 870	000878	hp	21.03.2024	HP Hewlett Packard Group LLC, a Delaware limited liability company, US
75	2R 871	000879	HEWLETT PACKARD	21.03.2024	HP Hewlett Packard Group LLC, a Delaware limited liability company, US
76	2R 873	000888	PILOT	21.03.2024	KABUSHIKI KAISHA PILOT CORPORATION (also trading as Pilot Corporation), JP
77	2R 874	000996	KENWOOD	21.03.2024	JVC KENWOOD CORPORATION, JP
78	2R 882	000773	Marcă tridimensională	11.03.2024	THE COCA-COLA COMPANY, corporația statului Delaware, US
79	2R 883	000774	FANTA	11.03.2024	THE COCA-COLA COMPANY, corporația statului Delaware, US
80	2R 884	000777	AQUARIUS	14.03.2024	THE COCA-COLA COMPANY, corporația statului Delaware, US
81	2R 885	000778	СПРАЙТ	14.03.2024	THE COCA-COLA COMPANY, corporația statului Delaware, US
82	2R 888	000781	sprite	14.03.2024	THE COCA-COLA COMPANY, corporația statului Delaware, US
83	2R 893	000786	BONAQA	14.03.2024	THE COCA-COLA COMPANY, corporația statului Delaware, US
84	2R 899	000792	ФАНТА	14.03.2024	THE COCA-COLA COMPANY, corporația statului Delaware, US

1	2	3	4	5	6
85	2R 903	001012	НУТРАСВИТ	28.03.2024	NUTRASWEET PROPERTY HOLDINGS, INC., a corporation organized and existing under the laws of the State of Delaware, US
86	2R 919	000882	Dickies	21.03.2024	W-D Apparel Company, LLC, a company organized and existing under the laws of Delaware, US
87	2R 925	000758	PLAYER'S	09.03.2024	British American Tobacco (Brands) Limited, GB
88	2R 929	000800	SENIOR SERVICE	14.03.2024	Senior Service (Overseas) Limited, GB
89	2R 930	000801	du MAURIER	14.03.2024	Peter Jackson (Overseas) Limited, London, GB
90	2R 941	000861	ABSOLUT	18.03.2024	The Absolut Company Aktiebolag, SE
91	2R 942	000863	CORDARONE	18.03.2024	SANOFI, FR
92	2R 944	000865	FOUR ROSES	18.03.2024	Four Roses Distillery LLC, US
93	2R 945	000866	DEPAKINE	18.03.2024	SANOFI, FR
94	2R 948	000932	CHERRY COKE	24.03.2024	THE COCA-COLA COMPANY, corporația statului Delaware, US
95	2R 977	001223	Marcă figurativă	31.03.2024	Sony Music Entertainment, US
96	2R 979	001306	JUKI	31.03.2024	JUKI KABUSHIKI KAISHA (also trading as JUKI Corporation), JP
97	2R 980	001307	Marcă figurativă	31.03.2024	JUKI KABUSHIKI KAISHA (also trading as JUKI Corporation), JP
98	2R 981	001676	NEO ANGIN	17.03.2024	Divapharma Chur AG, CH
99	2R 1008	001308	JUKI	31.03.2024	JUKI KABUSHIKI KAISHA (also trading as JUKI Corporation), JP
100	2R 1009	001309	Epic	31.03.2024	Sony Music Entertainment, US
101	2R 1010	001310	TROPICANA	31.03.2024	TROPICANA PRODUCTS, INC., corporația statului Delaware, US
102	2R 1011	001311	COLUMBIA	31.03.2024	Sony Music Entertainment, US
103	2R 1012	001312	TROPICANA TWISTER	31.03.2024	TROPICANA PRODUCTS, INC., corporația statului Delaware, US
104	2R 1048	001631	Coca-Cola	14.03.2024	THE COCA-COLA COMPANY, corporația statului Delaware, US
105	2R 1050	001305	PURE PREMIUM	31.03.2024	TROPICANA PRODUCTS, INC., corporația statului Delaware, US
106	2R 1059	001011	NUTRASWEET	28.03.2024	NUTRASWEET PROPERTY HOLDINGS, INC., a corporation organized and existing under the laws of the State of Delaware, US
107	2R 1135	000880	HP	21.03.2024	HP Hewlett Packard Group LLC, a Delaware limited liability company, US
108	2R 1168	000842	Holiday Inn	10.03.2024	Six Continents Hotels, Inc., US
109	2R 1171	000934	Marcă figurativă	25.03.2024	Ministerul Agriculturii și Industriei Alimentare al Republicii Moldova, MD
110	2R 1207	000839	BEST WESTERN	15.03.2024	Best Western International, Inc., US
111	2R 1212	000743	CHAMPAGNE GRAND VIN SEC Louis Roederer Reims	04.03.2024	CHAMPAGNE LOUIS ROEDERER (CLR), FR
112	2R 1262	000770	Marcă tridimensională	11.03.2024	THE COCA-COLA COMPANY, corporația statului Delaware, US
113	2R 1264	000772	CHERRY COCA-COLA	11.03.2024	THE COCA-COLA COMPANY, corporația statului Delaware, US
114	2R 1271	000946	Coke	24.03.2024	THE COCA-COLA COMPANY, corporația statului Delaware, US
115	2R 1273	000948	КОУК	24.03.2024	THE COCA-COLA COMPANY, corporația statului Delaware, US
116	2R 1399	000887	HAMLET	21.03.2024	Gallaher Limited, GB
117	2R 1408	000841	VAN HOUTEN	15.03.2024	Barry Callebaut AG, CH
118	2R 1520	001069	ИНТЕЛ	25.03.2024	INTEL CORPORATION, US
119	2R 1581	001278	Козак	31.03.2024	British American Tobacco (Brands) Limited, GB
120	2R 1583	001280	Отаман	31.03.2024	British American Tobacco (Brands) Limited, GB
121	2R 1592	001262	LOSK	28.03.2024	Henkel AG & Co. KGaA, DE
122	2R 1595	001265	CLIN	28.03.2024	Henkel AG & Co. KGaA, DE
123	2R 1598	001268	SILAN	28.03.2024	Henkel AG & Co. KGaA, DE
124	2R 1605	000897	KRUPS	21.03.2024	Krups GmbH, DE
125	2R 1607	000959	BAUHAUS	28.03.2024	HEINZ GEORG BAUS, CH

1	2	3	4	5	6
126	2R 1676	000901	KIT-E-KAT	23.03.2024	MARS, INCORPORATED, US
127	2R 1677	000906	FROLIC	23.03.2024	MARS, INCORPORATED, US
128	2R 1678	000911	TUNES	23.03.2024	Wm. Wrigley Jr. Company, US
129	2R 1679	000912	SHEBA	23.03.2024	MARS, INCORPORATED, US
130	2R 1710	001674	ФМСи	09.03.2024	FMC Corporation, US
131	2R 1711	001675	SP	09.03.2024	SP BRAND HOLDING EEIG, BE
132	2R 1728	000815	EUKANUBA	14.03.2024	Royal Canin U.S.A., Inc., a Delaware corporation, US
133	2R 1729	000816	IAMS	14.03.2024	MARS, INCORPORATED, US
134	2R 1731	000820	TYCO	14.03.2024	MATTEL, Inc., US
135	2R 1734	000823	Marcă figurativă	14.03.2024	MARS, INCORPORATED, US
136	2R 1735	000858	SUNPRIDE	18.03.2024	Refresco Beverages UK Limited, GB
137	2R 1736	000862	DHL	18.03.2024	DHL International GmbH, DE
138	2R 1738	000960	VIEW-MASTER	18.03.2024	MATTEL, Inc., US
139	2R 1739	001041	EARL OF WELDON	21.03.2024	Karelia Tobacco Company, Inc., GR
140	2R 1740	001057	SPORTAGE	21.03.2024	KIA CORPORATION, KR
141	2R 1746	001628	GlucaGen	22.03.2024	Novo Nordisk A/S, DK
142	2R 1756	000903	TRILL	23.03.2024	MARS, INCORPORATED, US
143	2R 1937	000904	FANFARE	23.03.2024	MARS, INCORPORATED, US
144	2R 1938	000905	RAIDER	23.03.2024	MARS, INCORPORATED, US
145	2R 1940	000909	RONDOS	23.03.2024	Wm. Wrigley Jr. Company, US
146	2R 1941	000910	SKITTLES	23.03.2024	Wm. Wrigley Jr. Company, US
147	2R 2062	000873	ROBBIE BURNS	18.03.2024	Diageo Brands B.V., NL
148	2R 2199	000867	XYLOCAIN	18.03.2024	ASPEN GLOBAL INCORPORATED, MU
149	2R 2216	000837	PULMICORT	15.03.2024	AstraZeneca AB, SE
150	2R 2217	000838	MARCAINE	15.03.2024	ASPEN GLOBAL INCORPORATED, MU
151	2R 2330	001891	VECTRA	01.03.2024	Opel Automobile GmbH, DE
152	2R 2331	001893	CORSA	01.03.2024	Opel Automobile GmbH, DE
153	2R 2332	001894	COMBO	01.03.2024	Opel Automobile GmbH, DE
154	2R 2334	001896	CALIBRA	01.03.2024	Opel Automobile GmbH, DE
155	2R 2373	000703	BRAHMA	01.03.2024	COMPANHIA DE BEBIDAS DAS AMERICAS-AMBEV, BR
156	2R 2384	001060	Wendy's OLD FASHIONED HAMBURGERS	25.03.2024	Quality Is Our Recipe, LLC, US
157	2R 2407	001061	CINEMAX	25.03.2024	Home Box Office, Inc., corporație organizată și existentă conform legilor statului Delaware, US
158	2R 2408	001062	HOME BOX OFFICE	25.03.2024	Home Box Office, Inc., corporație organizată și existentă conform legilor statului Delaware, US
159	2R 2409	001063	HBO	25.03.2024	Home Box Office, Inc., corporație organizată și existentă conform legilor statului Delaware, US
160	2R 2410	001065	FERROSAN	25.03.2024	Ferrosan ApS, DK
161	2R 2411	001070	VICTORINOX	25.03.2024	VICTORINOX AG, CH
162	2R 2412	001074	EXTRA KAREL	29.03.2024	Karelia Tobacco Company, Inc., GR
163	2R 2418	001126	AE	17.03.2024	FEDERAL-MOGUL AFTERMARKET UK LIMITED, GB
164	2R 2422	001613	PENTIUM	25.03.2024	INTEL CORPORATION, US
165	2R 2462	000806	JAR	14.03.2024	THE PROCTER & GAMBLE COMPANY, US
166	2R 2463	000775	CK one	11.03.2024	Calvin Klein Trademark Trust, US
167	2R 2466	000827	IMDUR	15.03.2024	TopRidge Pharma Limited, HK
168	2R 2468	000829	RHINOCORT	15.03.2024	JNTL Consumer Health I (Switzerland) GmbH, CH
169	2R 2469	000830	PLENDIL	15.03.2024	AstraZeneca AB, SE
170	2R 2470	000831	LOSEC	15.03.2024	AstraZeneca AB, SE
171	2R 2472	000833	BETALOC	15.03.2024	AstraZeneca AB, SE
172	2R 2473	000834	TURBUHALER	15.03.2024	AstraZeneca AB, SE
173	2R 2630	002193	NUROFEN	31.03.2024	Reckitt & Colman (Overseas) Health Limited, GB
174	2R 2810	000936	MILKY WAY	25.03.2024	MARS, INCORPORATED, US
175	2R 2811	000937	STARBURST	25.03.2024	Wm. Wrigley Jr. Company, US
176	2R 2812	000938	PEDIGREE	25.03.2024	MARS, INCORPORATED, US
177	2R 2813	000939	MALTESERS	25.03.2024	MARS, INCORPORATED, US
178	2R 2815	000941	TWIX	25.03.2024	MARS, INCORPORATED, US
179	2R 2816	000942	WHISKAS	25.03.2024	MARS, INCORPORATED, US
180	2R 2817	000943	PAL	25.03.2024	MARS, INCORPORATED, US
181	2R 2818	000944	PEDIGREE	25.03.2024	MARS, INCORPORATED, US
182	2R 2819	000949	CHAPPI	25.03.2024	MARS, INCORPORATED, US

1	2	3	4	5	6
183	2R 2820	000950	WHISKAS	25.03.2024	MARS, INCORPORATED, US
184	2R 2821	000951	MILKY WAY	25.03.2024	MARS, INCORPORATED, US
185	2R 2822	000952	GALAXY	25.03.2024	MARS, INCORPORATED, US
186	2R 2823	000953	BOUNTY	25.03.2024	MARS, INCORPORATED, US
187	2R 2824	000954	LOYAL	25.03.2024	MARS, INCORPORATED, US
188	2R 3176	001016	KOOL Cigarettes	10.03.2024	BRITISH AMERICAN TOBACCO (BRANDS) INC., US
189	2R 3213	000914	SNICKERS	23.03.2024	MARS, INCORPORATED, US
190	2R 3214	000915	SNICKERS	23.03.2024	MARS, INCORPORATED, US
191	2R 3215	000916	APPLAUSE	23.03.2024	MARS, INCORPORATED, US
192	2R 3216	000917	BALISTO	23.03.2024	MARS, INCORPORATED, US
193	2R 3217	000918	TRACKER	23.03.2024	MARS, INCORPORATED, US
194	2R 3219	000920	CESAR	23.03.2024	MARS, INCORPORATED, US
195	2R 3220	000921	DOVE	23.03.2024	MARS, INCORPORATED, US
196	2R 3224	000926	Mars	23.03.2024	MARS, INCORPORATED, US
197	2R 3226	000928	m m	23.03.2024	MARS, INCORPORATED, US
198	2R 3227	000925	m&m's	23.03.2024	MARS, INCORPORATED, US
199	2R 3422	001064	DAIKIN	25.03.2024	DAIKIN INDUSTRIES, LTD., JP
200	2R 3425	001898	OPEL	15.03.2024	Opel Automobile GmbH, DE
201	2R 3431	000809	TAXOL	14.03.2024	BRISTOL - MYERS SQUIBB COMPANY, a corporation of the State of Delaware, US
202	2R 3432	000810	ZERIT	14.03.2024	BRISTOL - MYERS SQUIBB COMPANY, a corporation of the State of Delaware, US
203	2R 3435	000871	PARADIS	18.03.2024	SOCIETE JAS HENNESSY & CO., SOCIETE ANONYME, FR
204	2R 3446	001271	REX	28.03.2024	Henkel AG & Co. KGaA, DE
205	2R 3641	000814	SANDEMAN	14.03.2024	GEO G. SANDEMAN SONS & CO., LIMITED, GB
206	2R 3669	001129	GOETZE	17.03.2024	Federal-Mogul Limited, GB
207	2R 3683	001902	IRIDIUM	30.03.2024	IRIDIUM SATELLITE LLC, US
208	2R 3690	001610	INTEL	25.03.2024	INTEL CORPORATION, US
209	2R 3713	001614	ИНТЕЛ	25.03.2024	INTEL CORPORATION, US
210	2R 3741	001616	INTEL	25.03.2024	INTEL CORPORATION, US
211	R 11681	014461	FABRICAT ÎN MOLDOVA	26.03.2024	Camera de Comerț și Industrie, MD
212	R 11683	014463	Marcă tridimensională	26.03.2024	Camera de Comerț și Industrie, MD
213	R 11887	014285	TRIBELUS	04.03.2024	VINAMEX S.R.L., firmă, întreprindere mixtă, MD
214	R 11888	014286	HEPARHYL	04.03.2024	VINAMEX S.R.L., firmă, întreprindere mixtă, MD
215	R 11889	014287	JINQIANCAO	04.03.2024	VINAMEX S.R.L., firmă, întreprindere mixtă, MD
216	R 11890	014288	CHOLIVER	04.03.2024	VINAMEX S.R.L., firmă, întreprindere mixtă, MD
217	R 11891	014289	MYCOGYNAX	04.03.2024	VINAMEX S.R.L., firmă, întreprindere mixtă, MD
218	R 11893	014291	БЫЛИНА	05.03.2024	KVINT, societate pe acțiuni de tip închis, fabri- că de vinuri și coniacuri din Tiraspol, MD
219	R 11895	014293	ВЬЮГА	05.03.2024	KVINT, societate pe acțiuni de tip închis, fabri- că de vinuri și coniacuri din Tiraspol, MD
220	R 11927	014265	ЧЕЛИК	03.03.2024	URSU Constantin, MD
221	R 12044	014266	ЗАТЕЙНИЦА	03.03.2024	MOLDAGROPRODUCT S.R.L., MD
222	R 12045	014270	РЕЦЕПТЪ № 1	03.03.2024	Eurogrup-XXI S.R.L., întreprindere mixtă, MD
223	R 12047	014284	SUBTYL	04.03.2024	VINAMEX S.R.L., firmă, MD
224	R 12069	014337	BAXI	15.03.2024	BAXI HEATING UK LIMITED, GB
225	R 12080	014366	ferm	10.03.2024	CACECA S.R.L., MD
226	R 12083	014375	Marcă tridimensională	15.03.2024	Diageo North America, Inc., US
227	R 12084	014398	Warsteiner	09.03.2024	Warsteiner Brauerei Haus Cramer KG, DE
228	R 12089	014408	ШАХЕРЕЗАДА	22.03.2024	KVINT, societate pe acțiuni de tip închis, fabri- că de vinuri și coniacuri din Tiraspol, MD
229	R 12096	014462	CONCURS „MARCA COMERCIALĂ A ANULUI”	26.03.2024	Camera de Comerț și Industrie, MD
230	R 12127	014368	fly	12.03.2024	ASN IP Limited, GB
231	R 12158	014402	Bud	11.03.2024	Anheuser-Busch, LLC, US
232	R 12172	014442	Marcă tridimensională	25.03.2024	EXTRA-K S.A., MD
233	R 12176	014452	STELELE TALE	25.03.2024	Maurt S.R.L., MD
234	R 12177	014454	Marcă figurativă	19.03.2024	PESCEANSCHI Ana, MD
235	R 12178	014455	Apty's PUB	19.03.2024	PESCEANSCHI Ana, MD

1	2	3	4	5	6
236	R 12181	014464	Archipelago	30.03.2024	AGENȚIA SERVICIIL PUBLICE, instituție publică, MD, MD
237	R 12184	014467	SLV	30.03.2024	MECAGRO, institut de tehnică agricolă, întreprindere de stat, MD
238	R 12190	014483	для любимых ног	24.03.2024	PONTI S.R.L., MD
239	R 12224	014602	EUROPLAST	10.03.2024	Lobi-M S.R.L., MD
240	R 12251	014720	VITRIN	12.03.2024	CEAICOVSCHI Angela, MD
241	R 12269	014837	POP Weaver	29.03.2024	Weaver Popcorn Manufacturing, Inc., US
242	R 12325	014459	100% REAL	25.03.2024	The Coca-Cola Company, corporația statului Delaware, US
243	R 12430	014361	RC	04.03.2024	Cott Beverages LLC, a limited liability company organized under the laws of the state of Delaware, US
244	R 12433	014651	Ponti	24.03.2024	PONTI S.R.L., MD
245	R 12457	014658	CRICOVA Cuvée Prestige	10.03.2024	CRICOVA S.A., combinat de vinuri, MD
246	R 12538	014377	ZDOB ȘI ZDUB ЗДОБ ШИ ЗДУБ	16.03.2024	DÎNGA Igori, MD IAGUPOV Roman, MD GÎNCU Mihail, MD
247	R 12547	014659	CRICOVA BLANC DE BLANCS	10.03.2024	CRICOVA S.A., combinat de vinuri, MD
248	R 12590	014397	ENIE KÖNIGIN UNTER DEN BIEREN Warsteiner	09.03.2024	Warsteiner Brauerei Haus Cramer KG, DE
249	R 12622	014515	ГВАРДЕЙСКИЙ GVARDEISCHII	19.03.2024	AROMA S.A., MD
250	R 12635	014396	RION Choco-boy	09.03.2024	ORION Corporation, KR
251	R 12691	014260	ROTAN	01.03.2024	BECHER Valeriu, MD
252	R 12698	014468	fantasy	30.03.2024	Moldcell S.A., întreprindere mixtă, MD
253	R 12699	014460	REAL	25.03.2024	The Coca-Cola Company, corporația statului Delaware, US
254	R 12804	014488	МУСКАТ ИЗУМРУДНЫЙ	01.03.2024	EURO-ALCO S.R.L., întreprindere mixtă, MD
255	R 12805	014489	WINEMAKER	02.03.2024	EURO-ALCO S.R.L., întreprindere mixtă, MD
256	R 12806	014492	ВИНОДЕЛ VINODEL	02.03.2024	EURO-ALCO S.R.L., întreprindere mixtă, MD
257	R 12916	014453	Marcă figurativă	29.03.2024	JARDAN Vladimir, MD
258	R 13085	014484	ECOTERRA	22.03.2024	Nistru-Vin S.A., MD
259	R 13140	014346	DAACHermes	11.03.2024	DAAC Hermes S.A., MD
260	R 13914	014559	ГОСУДАРЬ GOSUDARI	11.03.2024	EURO-ALCO S.R.L., MD
261	R 13914A	014559	ГОСУДАРЬ GOSUDARI	11.03.2024	BURCEAC Evgheni, MD GHITENȘTEIN Danil, MD
262	R 14112	014497	OPTIM	09.03.2024	ORANGE MOLDOVA S.A., întreprindere mixtă, MD
263	R 14564	014421	FORASTERO	24.03.2024	BUCURIA S.A., MD
264	26261	034723	SAILUN	06.03.2024	SAILUN CO., LTD., CN
265	26305	034797	VERMOTROPIN ВЕРМОТРОПИН	19.03.2024	VERMODJE S.R.L., societate comercială, MD
266	26315	034745	LANTANA UMBRELLA ®	05.03.2024	CUJBĂ Oleg, MD
267	26337	034801	Gusturile se discută	20.03.2024	PRO Digital S.R.L., întreprindere cu capital străin, MD
268	26352	034728	RED TAB	03.03.2024	Levi Strauss & Co., US
269	26353	034749	BAUX	07.03.2024	PROFMET GRUP S.R.L., MD
270	26355	034752	KARDEL	17.03.2024	FAHER S.R.L., întreprindere mixtă, MD
271	26356	034760	RECONSCIVIL	11.03.2024	RECONSCIVIL S.R.L., MD
272	26357	034762	NIQUEST	14.03.2024	MAKPAR EXPORTS PRIVATE LIMITED, IN
273	26358	034763	NICQUEST	14.03.2024	MAKPAR EXPORTS PRIVATE LIMITED, IN
274	26359	034764	Soshine	17.03.2024	GP BATERIA S.R.L., societate comercială, MD
275	26360	034765	EVERYWIDE	17.03.2024	GP BATERIA S.R.L., societate comercială, MD
276	26361	034795	Profsem Seminte Profesionale	17.03.2024	CUJBĂ Oleg, MD
277	26371	034747	SULIKO	06.03.2024	DOMENIILE SPEIA S.R.L., MD
278	26376	034727	НИКОБЕНД	03.03.2024	Joint Stock Company „TechnoNICOL”, RU

MD - BOPI 10/2023

1	2	3	4	5	6
279	26388	034726	MONTEBELLA	03.03.2024	CHIAN Ghenadie, MD
280	26389	034768	MEDIA AZI	13.03.2024	Instituția Privată Centrul pentru Jurnalism Independent, MD
281	26390	034774	Popasul dacilor	19.03.2024	PAVALACHI Iurie, MD
282	26391	034777	auTehton PROJECT GRUP COMPANY	14.03.2024	AUTEHTON GRUP S.R.L., MD
283	26392	034817	Fruisco	25.03.2024	EXPERTVIN S.R.L., MD
284	26394	034863	Maximilian Pub E-Grill	28.03.2024	CUȘNIR Alexandr, MD
285	26428	034780	VadaleX-agro	17.03.2024	VADALEX-AGRO S.R.L., societate comercială, MD
286	26429	034794	SAVA Mihai	21.03.2024	SAVA Mihai, MD
287	26430	034833	SPUTNIK	27.03.2024	OAO „Pușkinski zavod”, RU
288	26432	034862	MORIMOTO Sushi	28.03.2024	CUȘNIR Alexandr, MD
289	26447	034734	LIVE MAS	04.03.2024	TACO BELL CORP., US
290	26448	034735	MAKE IT GREAT	04.03.2024	Pizza Hut International, LLC, US
291	26449	034722	ACCUMED	05.03.2024	Rossmax International Ltd., TW
292	26450	034861	amaris GARDEN	28.03.2024	CIOBANU Corina, MD
293	26456	034736	MONTELAIR	05.03.2024	NOVARTIS AG, CH
294	26457	034750	BINOCRIT	07.03.2024	NOVARTIS AG, CH
295	26458	034754	OMNITROPE	07.03.2024	NOVARTIS AG, CH
296	26459	034730	TOSHIBA	04.03.2024	Kabushiki Kaisha Toshiba, also trading as Toshiba Corporation, corporație organizată și existentă conform legilor Japoniei, Producători și Comercianți, JP
297	26478	034858	Marcă tridimensională	28.03.2024	CURBET Ludmila, MD
298	26481	035069	NICOBAND	03.03.2024	Joint Stock Company „TechnoNICOL”, RU
299	26489	034864	Do café	28.03.2024	CUȘNIR Alexandr, MD
300	26491	034835	INHALAN CASASCO	27.03.2024	LABORATORIOS CASASCO S.A.I.C., AR
301	26492	034773	Dr. Berry NATURAL PRODUCT FOR LIFE ®	17.03.2024	MEDPOINT S.R.L., întreprindere cu capital străin, MD
302	26529	034733	Sport park	04.03.2024	ALEXEI Dorin, MD
303	26545	034755	ZARZIO	07.03.2024	NOVARTIS AG, CH
304	26546	034766	CRICOVA MAGNIFIC	12.03.2024	CRICOVA S.A., combinat de vinuri, MD
305	26547	034742	ГАВРИШ Г С GAVRISH ®	05.03.2024	CUJBĂ Oleg, MD
306	26548	034829	Marcă tridimensională	26.03.2024	EURO-ALCO S.R.L., MD
307	26548A	034829	Marcă tridimensională	26.03.2024	COROBAN Viorica, MD GHITENȘTEIN Sofia, MD
308	26556	034759	DUOFILM	07.03.2024	STADA Arzneimittel AG, DE
309	26569	034761	Darsonval Korona	11.03.2024	CALMUTCHI Iurie, MD
310	26581	034769	ARNECO	12.03.2024	TCACI Roman, MD
311	26582	034815	EUPHORIA	21.03.2024	EVER VIN S.R.L., MD
312	26598	034808	Бринтелликс	20.03.2024	H. Lundbeck A/S, DK
313	26600	034779	X7	14.03.2024	VORNICOGLO Hristofor, MD
314	26603	034785	De Boiar	18.03.2024	BOIAR GRUP S.R.L., MD
315	26604	034786	Marcă tridimensională	18.03.2024	BOIAR GRUP S.R.L., MD
316	26605	034851	e	28.03.2024	FUNDAȚIA „EST-EUROPEANĂ”, MD
317	26609	034807	WHITE HORSE	20.03.2024	Diageo Brands B.V., NL
318	26622	034740	HOOKAH of Aladdin	03.03.2024	GHERȘTOGA Iuri, MD
319	26633	034790	JUNGLA	19.03.2024	CEBAN Corneliu, MD
320	26636	034827	Marcă tridimensională	27.03.2024	VINĂRIA BOSTAVAN S.R.L., întreprindere mixtă, MD
321	26638	034804	la cuisine du soleil	21.03.2024	VIERU Inesa, MD
322	26639	034824	ATRIBUT	25.03.2024	AVT-PROIECT S.R.L., MD
323	26641	034748	DRINK SHOP	06.03.2024	PASCARU Adrian, MD

1	2	3	4	5	6
324	26642	034844	CASA della PIZZA pizza la cuptor cu lemne	28.03.2024	FAMILIA DARII S.R.L., MD
325	26652	034743	agrecol ®	05.03.2024	„AGRECOL” J.P. JAROSŁAW PRYMAS, PL
326	26653	034781	Karbons	14.03.2024	MR. PARDEEP JAIN and MR. SUDHIR HASI- JA trading as P. S. ASSOCIATES, IN
327	26658	034839	KOMILFO HOTEL	28.03.2024	BOIARSCHI Roman, MD
328	26664	034859	PAMPERS SIMPLY DRY	28.03.2024	THE PROCTER & GAMBLE COMPANY, US
329	26665	034860	UNDEFEATED	28.03.2024	The Gillette Company LLC, US
330	26667	034845	Mary Kay MK Clienții mei	27.03.2024	Mary Kay Inc., corporație din statul Delaware, US
331	26668	034846	Mary Kay MK Мои клиенты	27.03.2024	Mary Kay Inc., corporație din statul Delaware, US
332	26669	034847	MyMK	27.03.2024	Mary Kay Inc., corporație din statul Delaware, US
333	26670	034792	BELLA FRUTTA	13.03.2024	AGROFIRMA CIMIȘLIA S.A., MD
334	26675	034770	Marcă figurativă	12.03.2024	APL Limited, US
335	26676	034836	CONDOR TOURISM	25.03.2024	ALEXANDR-GRUP S.R.L., societate comer- cială, MD
336	26713	034796	Top Harvest SEEDS FOR THE WORLD	17.03.2024	CUJBĂ Oleg, MD
337	26714	034814	Gustinni	18.03.2024	OȚEL Ion, MD
338	26724	034838	PROREMONT TV	25.03.2024	CHIRCO Sergiu, MD
339	26734	034843	МАРКЕТИНГОВОЕ АГЕНТСТВО KLEVER Media Asist	27.03.2024	MEDIA-ASIST S.R.L., MD
340	26755	034871	Roze de Mileștii Mici	31.03.2024	MILEȘTII MICI, întreprindere de stat, combinat de vinuri de calitate, MD
341	26756	034872	Roșu de Mileștii Mici	31.03.2024	MILEȘTII MICI, întreprindere de stat, combinat de vinuri de calitate, MD
342	26757	034873	Negru de Mileștii Mici	31.03.2024	MILEȘTII MICI, întreprindere de stat, combinat de vinuri de calitate, MD
343	26758	034875	Alb de Mileștii Mici	31.03.2024	MILEȘTII MICI, întreprindere de stat, combinat de vinuri de calitate, MD
344	26780	034767	okazii.MD la un klik de ocazie	12.03.2024	RAȘCU Adrian, MD
345	26809	034832	Pilot	27.03.2024	OAO „Pușkinski zavod”, RU
346	26838	034823	belle femme Институт здоровья и красоты	25.03.2024	TCACI Irina, MD
347	26867	034831	ARRIGO BELLO	27.03.2024	BUDACA Alexandru, MD
348	26890	034840	UST United States of Tobacco	27.03.2024	Diamond Quest Limited, VG
349	26891	034841	USC United States of Cigarette	27.03.2024	Diamond Quest Limited, VG
350	26900	034789	propicnic	18.03.2024	ALLAHVERDIEV Muharib, MD
351	26903	034850	YOUTH BANK	28.03.2024	FUNDAȚIA „EST-EUROPEANĂ”, MD
352	26911	034842	Lipton ICE TEA	27.03.2024	ekaterra Group IP Holdings B.V., NL
353	26993	034816	BUDOSPORT www.budosport.md	24.03.2024	GOSPODINOVA Anna, MD
354	27005	034744	G GALASSI SEMENTI	05.03.2024	CUJBĂ Oleg, MD
355	27008	034826	AQUA TERRA WELLNESS & SPA	26.03.2024	ELDORADO TERRA S.R.L., întreprindere mixtă, MD
356	27067	034830	BISON	27.03.2024	BUDACA Alexandru, MD
357	27128	034852	CRAMA VECHE	28.03.2024	ȘEREMET Constantin, MD
358	27135	034778	KAMELEON	14.03.2024	GHERVAS Oleg, MD
359	27157	034793	APPLE	13.03.2024	Apple Inc., US
360	27162	034848	МОЛОДЕЖНЫЙ ФОНД FONDUL PENTRU TINERI YOUTH BANK	28.03.2024	FUNDAȚIA „EST-EUROPEANĂ”, MD

GENÇLIK FONDU					
361	27172	034737	CHIPĂRUȘ EURO-ALCO	10.03.2024	EURO-ALCO S.R.L., întreprindere mixtă, MD
362	27308	034834	MOLDOVA FRUCT	27.03.2024	MOLDOVA FRUCT, asociația producătorilor și exportatorilor de fructe, MD
363	27356	034809	IRINA GOJIN	21.03.2024	GOJIN Irina, MD
364	27360	034757	Gala PRO-SĂNĂTATE	14.03.2024	Centrul pentru Informare și Comunicare în Sănătate, asociație obștească, MD
365	27496	034753	PANINI	06.03.2024	DUDUȘ Vasili, MD
366	27804	034803	Ghidul Miresei	20.03.2024	CORNIȚEL Alexandru, MD
367	28021	034787	ROSHEN МОНБЛАН	17.03.2024	SUBSIDIARY COMPANY „CONFECTIONERY CORPORATION „ROSHEN”, UA
368	28130	034798	sun live	20.03.2024	SUN Communications S.R.L., întreprindere mixtă, MD
369	28131	034799	sun live tv	20.03.2024	SUN Communications S.R.L., întreprindere mixtă, MD
370	28150	034719	БЕССАРАБ	04.03.2024	MOLDAVSCHII STANDART S.R.L., întreprindere cu capital străin, fabrică de vinuri și divinuri, MD
371	30557	034758	Букет Бессарабии	10.03.2024	BASVINEX S.A., MD
372	32465	034810	BRIO SONORES	24.03.2024	ASOCIAȚIA OBȘTEASCĂ „BRIO SONORES”, MD

Lista duplicatelor certificatelor de înregistrare a mărcilor

Se publică următoarele date: numărul curent, numărul de ordine al înregistrării, titularul, codul țării conform normei ST.3 OMPI, data eliberării duplicatului

Nr. crt.	(111) Nr. de ordine al înregistrării	(730) Titular, cod ST.3 OMPI	Data eliberării duplicatului
1	32929	CIOBANU Vitalie, MD	09.08.2023
2	32681	KOROLIUK Mykola, UA	18.09.2023

MK4L Lista certificatelor de înregistrare a desenelor și modelelor industriale al căror termen de valabilitate a expirat (inclusiv termenul de grație) conform art. 14 din Legea nr. 161/2007

Se publică următoarele date: numărul curent, titularul, codul țării conform normei ST. 3 OMPI, numărul certificatului, numărul de depozit, data de depozit, data expirării termenului de valabilitate

Nr. crt.	(73) Titular, cod ST. 3 OMPI	(11) Nr. certifica- tului	(21) Nr. de depozit	(22) Data de depozit	(18) Data expirării termenului de valabilitate
1	2	3	4	5	6
1	BABII Eugenia, MD Str. Mitropolit Petru Movilă nr. 23/2, ap. 1, MD-2004, Chișinău, Republica Moldova	177	0161	24.03.1998	24.03.2023
2	STOLEARENCO Alexei, MD MD-3553, Vatici, Orhei, Republica Moldova	1809	f 2018 0017	13.03.2018	13.03.2023
3	OBȘCESTVO S OGRANICENNOI OTVETSTVEN- NOSTIU „GRAND CANDY”, AM ul. Masisa, 31, 0061, g. Erevan, Armenia	1811	f 2018 0022	20.03.2018	20.03.2023
4	VALCOV Victor, MD Str. Ismail nr. 94/1, ap. 43, MD-2001, Chișinău, Republica Moldova CIORTAN Constantin, MD Str. Luceafărul nr. 8, MD-6401, Nisporeni, Republica Moldova	1812	f 2018 0026	26.03.2018	26.03.2023

1	2	3	4	5	6
5	VINFAST TRADING AND PRODUCTION LIMITED LIABILITY COMPANY, VN No. 7, Bang Lang 1 street, Vinhomes Riverside ecological urban area, Viet Hung Ward, Long Bien District, Hanoi City, Vietnam	1816	f 2018 0023	22.03.2018	22.03.2023
6	VINFAST TRADING AND PRODUCTION LIMITED LIABILITY COMPANY, VN No. 7, Bang Lang 1 street, Vinhomes Riverside ecological urban area, Viet Hung Ward, Long Bien District, Hanoi City, Vietnam	1817	f 2018 0024	22.03.2018	22.03.2023
7	CIBIZOV Denis, MD Str-la Haltei nr. 1 B, MD-2023, Chişinău, Republica Moldova	1828	f 2018 0012	06.03.2018	06.03.2023

Lista eratelor

Se publică următoarele date: numărul curent, obiectul de proprietate industrială, numărul depozitului, numărul titlului de protecție, numărul BOPI, datele inițiale care au fost publicate, datele rectificate

Nr. crt.	OPI	Nr. depozitului	Nr. titlului de protecție	Nr. BOPI	Date inițiale	Date rectificate
1	Marcă	051377		5/2023	(531) CFE(9) 02.01.03; 02.01.23; 05.05.20; 05.13.08; 26.01.05; 26.01.14; 26.01.16; 26.13.25; 27.05.01; 29.01.12.	(531) CFE(9) 24.03.07; 24.03.17; 24.11.25; 25.01.13; 25.01.25; 26.01.16; 29.01.12.

VII

Comisia de Contestații a AGEPI / Appeals Board of AGEPI

În prezenta Secțiune se publică informații privind rezultatele examinării contestațiilor depuse la Comisia de Contestații a AGEPI.

This Section publishes information on the results of examination of appeals lodged with the Appeals Board of AGEPI.

Lista contestațiilor examinate la Comisia de contestații în luna septembrie 2023 în privința cărora procedura a fost finalizată

Se publica următoarele date: numărul curent, denumirea OPI, numărul și data depozitului, numărul titlului de protecție, solicitantul sau titularul, contestatarul, data depunerii și obiectul contestației, data examinării contestației, rezultatul examinării contestației

Nr. crt.	Denumirea OPI Nr. și data depozitului/ Nr. titlului de protecție Solicitant / Titular	Contestatar	Data depunerii și obiectul contestației	Data examinării contestației/ pronunțării hotărârii	Rezultatul examinării contestației
1	2	3	4	5	6
1	<p>Marcă națională</p> <p>Poșta lui Moș Crăciun</p> <p>Nr. certificat 23770 030922 09.04.2012</p> <p>CLIPA SIDERALĂ, fundație de caritate pentru copii, MD</p>	CLIPA SIDERALĂ, fundație de caritate pentru copii, MD	21.02.2023 repunerea în dreptul de a reînnoi marca	26.09.2023	<p>1. Se repune în drepturi titularul mărcii nr. 23770 și se reia procedura de reînnoire.</p> <p>2. În termen de până la o lună din data expedierii prezentei hotărâri, titularul va achita taxa pentru reînnoirea valabilității certificatului de înregistrare a mărcii pe o perioadă de 10 ani pentru o clasă de produse și servicii - 250 de euro și pentru fiecare clasă de produse și servicii, depășind 1 - 50 de euro (pct. 37 din Nomenclatorul serviciilor cu semnificație juridică în domeniul protecției obiectelor proprietății intelectuale, aprobat prin Hotărârea Guvernului nr. 774/1997), precum și 50 % din cuantumul tarifului menționat mai sus, care constituie 150 de euro (pct. 6 din Note la Hotărârea Guvernului nr. 774/1997), total - 450 de euro.</p> <p>3. Se transmite dosarul în Direcția mărci și design industrial pentru continuarea procedurilor.</p> <p>4. Hotărârea poate fi atacată în instanța de contencios administrativ - Judecătoria Chișinău, sediul Râșcani (mun. Chișinău, str. Kiev nr. 3) în termen de 30 de zile din data notificării integrale a acesteia.</p>
2	<p>Marcă națională</p> <p>Prix</p> <p>048930 11.10.2021</p> <p>BERDOS Dorian, MD</p>	BERDOS Dorian, MD	01.02.2023 împotriva deciziei de respingere totală a cererii de înregistrare a mărcii	26.09.2023	<p>1. Se respinge revendicarea contestatarului.</p> <p>2. Se menține în vigoare Decizia Direcției mărci și design industrial din 20.09.2022.</p> <p>3. Se transmite dosarul în arhivă.</p> <p>4. Hotărârea poate fi atacată în instanța de contencios administrativ - Judecătoria Chișinău, sediul Râșcani (mun. Chișinău, str. Kiev nr. 3) în termen de 30 de zile din data notificării integrale a acesteia.</p>
3	<p>Marcă națională</p> <p>T E - I C I</p> <p>046117 04.06.2020</p> <p>DEDIUC Serghei, MD</p>	DEDIUC Serghei, MD	22.08.2022 împotriva deciziei de respingere parțială a cererii de înregistrare a mărcii	26.09.2023	<p>1. Se acceptă parțial revendicarea contestatarului.</p> <p>2. Se abrogă Decizia Direcției mărci și design industrial din 28.06.2022 și se acceptă înregistrarea mărcii solicitate pentru produsele: „costume de scafandru, măști pentru scafandri, tampoane de urechi pentru scafandri, cleme nazale pentru scafandri și înotători, mănuși de scafandru, aparate de respirat sub apă pentru înot subacvatic” din clasa 09 conform Clasificării internaționale a produselor și serviciilor în scopul înregistrării mărcilor (CIPS); „lămpi, lumini electrice, corpuri de iluminat; aparate de iluminat pentru vehicule” din clasa 11 conform CIPS și pentru „servicii de design industrial; servicii de control al calității și de autentificare; toate</p>

					serviciile sus-menționate se referă la contoare de energie electrică, transformatoare de tensiune; carcase pentru contoare de energie electrică; paratrăsnete, părți și piese pentru acestea; controlere de tensiune, de curent, de compensare a puterii reactive, de înregistrare a parametrilor rețelei; testere și sonde pentru controlul și măsurarea valorilor electrice și celor aferente acestora" din clasa 42 conform CIPS. 3. Se transmite dosarul în Direcția mărci și design industrial pentru continuarea procedurilor. 4. Hotărârea poate fi atacată în instanța de contencios administrativ - Judecătoria Chișinău, sediul Râșcani (mun. Chișinău, str. Kiev nr. 3) în termen de 30 de zile din data notificării integrale a acesteia.
4	Marcă națională 365 047431 01.02.2021 CUZNETOV Iurie, MD	CUZNETOV Iurie, MD	05.05.2022 împotriva deciziei de respingere totală a cererii de înregistrare a mărcii	26.09.2023	1. Se respinge revendicarea contestatarului. 2. Se menține în vigoare Decizia Direcției mărci și design industrial din 23.02.2022. 3. Se transmite dosarul în arhivă. 4. Hotărârea poate fi atacată în instanța de contencios administrativ - Judecătoria Chișinău, sediul Râșcani (mun. Chișinău, str. Kiev nr. 3) în termen de 30 de zile din data notificării integrale a acesteia.
5	Marcă națională SHIVAKI 049521 21.01.2022 "ARTEL ELECTRONICS" LLC, UZ	MOLDOVAN Eugeniu, MD	12.12.2022 împotriva înregistrării mărcii	26.09.2023	1. Se respinge revendicarea contestatarului. 2. Se menține în vigoare Decizia Direcției mărci și design industrial din 11.11.2022. 3. Se transmite dosarul în Direcția mărci și design industrial pentru continuarea procedurilor. 4. Hotărârea poate fi atacată în instanța de contencios administrativ - Judecătoria Chișinău, sediul Râșcani (mun. Chișinău, str. Kiev nr. 3) în termen de 30 de zile din data notificării integrale a acesteia.
6	Marcă națională  TRANSGOR LOGISTIK 049886 06.04.2022 S.C. TRANSGOR LOGISTIK S.R.L., RO	TRANSGOR LOGISTICS S.R.L., MD	07.12.2022 împotriva înregistrării mărcii	26.09.2023	1. Se respinge revendicarea contestatarului. 2. Se menține în vigoare Decizia Direcției mărci și design industrial din 21.10.2022. 3. În termen de până la o lună din data expedierii prezentei hotărâri, solicitantul urmează să achite taxa pentru înregistrarea și eliberarea certificatului de înregistrare a mărcii în cuantum de 250 de euro (pct. 35 lit. a) din Nomenclatorul serviciilor cu semnificație juridică în domeniul protecției obiectelor proprietății intelectuale, aprobat prin Hotărârea Guvernului nr. 774/1997). 4. Se transmite dosarul în Direcția mărci și design industrial pentru continuarea procedurilor. 5. Hotărârea poate fi atacată în instanța de contencios administrativ - Judecătoria Chișinău, sediul Râșcani (mun. Chișinău, str. Kiev nr. 3) în termen de 30 de zile din data notificării integrale a acesteia.
7	Marcă națională STARLINK 048416 12.07.2021 Space Exploration Technologies Corp., US	Space Exploration Technologies Corp., US	14.02.2023 împotriva deciziei de respingere parțială a cererii de înregistrare a mărcii	26.09.2023	1. Se acceptă revendicarea contestatarului, în temeiul scrisorii de acord prezentate. 2. Se abrogă Decizia Direcției mărci și design industrial din 15.12.2022 și se acceptă înregistrarea mărcii solicitate pentru totalitatea produselor și serviciilor revendicate în cerere din clasele 09, 38, 42 conform Clasificării internaționale a produselor și serviciilor în scopul înregistrării mărcilor. 3. În termen de până la o lună din data expedierii prezentei hotărâri, solicitantul urmează să achite taxa pentru înregistrarea și eliberarea certificatului de înregistrare a mărcii în cuantum de 250 de euro (pct. 35 lit.

					<p>a) din Nomenclatorul serviciilor cu semnificație juridică în domeniul protecției obiectelor proprietății intelectuale, aprobat prin Hotărârea Guvernului nr. 774/1997).</p> <p>4. Se transmite dosarul în Direcția mărci și design industrial pentru continuarea procedurilor.</p> <p>5. Hotărârea poate fi atacată în instanța de contencios administrativ - Judecătoria Chișinău, sediul Râșcani (mun. Chișinău, str. Kiev nr. 3) în termen de 30 de zile din data notificării integrale a acesteia.</p>
8	<p>Marcă internațională</p> <p>A SIGN OF LOVE</p> <p>IR 1639211 10.08.2021</p> <p>Barilla G. e R. Fratelli - Societa per Azioni, IT</p>	Barilla G. e R. Fratelli - Societa per Azioni, IT	19.06.2023 împotriva deciziei de respingere totală a cererii de înregistrare a mărcii	26.09.2023	<p>1. Se acceptă revendicarea contestatarului.</p> <p>2. Se abrogă Decizia Direcției mărci și design industrial din 21.04.2023 și se acceptă protecția mărcii pentru următoarele produse: „pâine; sosuri (condimente); paste alimentare făinoase; pesto (sos); ravioli; sos de roșii; macaroane; spaghete; sosuri de carne (sosuri); sos pentru paste; tăiței; fidea” din clasa 30 conform Clasificării internaționale a produselor și serviciilor în scopul înregistrării mărcilor.</p> <p>3. Se transmite dosarul în Direcția mărci și design industrial pentru continuarea procedurilor.</p> <p>4. Hotărârea poate fi atacată în instanța de contencios administrativ - Judecătoria Chișinău, sediul Râșcani (mun. Chișinău, str. Kiev nr. 3) în termen de 30 de zile din data notificării integrale a acesteia.</p>

IX

Decizii ale instanțelor judecătorești / Court decisions

**Cu privire la aplicarea sechestrului asupra
OPI înregistrate pe numele titularului
EXPRESS FINANCE GROUP S.R.L.,
organizație de creditare nebancaară
/O.C.N. „DAMALIO FINANCE GROUP” S.R.L.,**

Întru executarea Încheierii Judecătorei Chișinău (sediul Central) din 27.07.2023 (dosar nr. Zi-563/2023), prin care s-a dispus aplicarea sechestrului asupra bunurilor debitorului O.C.N. „DAMALIO FINANCE GROUP” S.R.L., IDNO 1020600023033:

- se aplică sechestrul asupra mărcii nr. 35574 din 17.09.2020, înregistrate pe numele titularului EXPRESS FINANCE GROUP S.R.L., organizație de creditare nebancaară/ O.C.N. „DAMALIO FINANCE GROUP” S.R.L., IDNO 1020600023033, str. Uzinelor nr. 12A, MD-2023, Chișinău, Republica Moldova;

- pe perioada aplicării sechestrului, se sistează orice procedură legală ce ține de statutul juridic al mărcii sus-menționate, inclusiv transmiterea drepturilor asupra acesteia.

**Cu privire la aplicarea interdicției asupra
OPI înregistrate pe numele titularului
PARTIDUL POLITIC „ȘOR”**

Întru executarea notificării lichidatorilor desemnați Ion Popa și Olga Burea nr. 29/2023 din 05.09.2023, prin care s-a dispus sistarea tuturor acțiunilor de modificare/înregistrare/înstrăinare în statutul Partidului Politic „ȘOR”, IDNO 1016620006611:

- se aplică interdicția asupra mărcii nr. 30535 din 19.05.2017, înregistrate pe numele titularului PARTIDUL POLITIC „ȘOR”, IDNO 1016620006611, Str. Vasile Lupu nr. 48, MD-3505, Orhei, Republica Moldova;

- pe perioada aplicării interdicției, se sistează orice procedură legală ce ține de statutul juridic al mărcii sus-menționate, inclusiv transmiterea drepturilor asupra acesteia.

**Cu privire la executarea Hotărârii Judecătorei
Chișinău, sediul Centru din 27.03.2023,
privind decăderea din drepturi a titularului
mărcii internaționale *for Friends* IR 1207196**

Întru executarea Hotărârii Judecătorei Chișinău, sediul Centru, din 27.03.2023, în pricina civilă la acțiunea înaintată de „Dolgana Silver” S.R.L. împotriva domnului Vildman Igor, intervenient accesoriu AGEPI privind constatarea neutilizării mărcii și decăderea din drepturi asupra mărcii internaționale nr. IR 1207196 din 10.12.2013, în temeiul art. 14 și art. 20 alin. (1) lit. a) ale Legii nr. 38/2008 privind protecția mărcilor:

- este decăzut din drepturile asupra mărcii internaționale *for Friends* nr. IR 1207196 din 10.12.2013, cu prioritate din 25.07.2013, pentru serviciile înregistrate din clasa 43, conform Clasificării Internaționale a Produselor și Serviciilor în scopul înregistrării mărcilor, titularul Igor Vildman, Duškova 1004/16 CZ-150 00 Praha 5, Cehia, începând cu data de 08.07.2022.

X

Monitor

În prezenta Secțiune se publică acte emise de Președintele, Parlamentul și Guvernul Republicii Moldova care reglementează protecția proprietății intelectuale în republică, ordine ale Directorului general al AGEPI, comunicate informative, comentarii și note explicative în baza acestora.

In this Section are published acts issued by the President, Parliament and Government of the Republic of Moldova governing the intellectual property protection in our republic, orders of the Director General of the AGEPI, informative communications, comments and other explanatory notes on base thereof.

Cu privire la înregistrarea și eliberarea certificatului mandatarului autorizat în proprietatea intelectuală

În conformitate cu prevederile Regulamentului privind activitatea mandatarilor autorizați în proprietatea intelectuală, aprobat prin Hotărârea Guvernului Republicii Moldova nr. 541/2011 (în continuare – Regulament), precum și ținând cont de procesul-verbal nr. 03 din 19.09.2023 al ședinței Comisiei de atestare și disciplină a mandatarilor autorizați în domeniul proprietății intelectuale, instituite prin Ordinul Directorului general al AGEPI nr. 145 din 25.07.2017, cu modificările ulterioare:

- datele înscrise în „Coloana 5 - domeniile în care este specializat mandatarul” din Registrul național al mandatarilor autorizați în proprietatea intelectuală, cu referire la mandatarul autorizat NASTAS Olesea, vor avea următorul cuprins:

„mărci; desene și modele industriale; indicații geografice; denumiri de origine; specialități tradiționale garantate.”

Cu privire la decizia de retragere a cererii de înregistrare a mărcii cu numărul de depozit 048923 din 08.10.2021, solicitant AT COFFEE ROASTERS S.R.L.

În corespundere cu pct. 207 din Regulamentul privind procedura de depunere, examinare și înregistrare a mărcilor, aprobat prin Hotărârea Guvernului nr. 488/2009, se aduce la cunoștința AT COFFEE ROASTERS S.R.L., str. V. Alecsandri nr. 37, ap. 4, MD-2009, Chișinău, Republica Moldova, că la data de 09.08.2023 a fost emisă următoarea decizie:

„Se consideră retrasă cererea de înregistrare a mărcii cu numărul de depozit 048923. Datele privind retragerea se vor publica în BOPI.

Decizia poate fi contestată la Comisia de Contestații a AGEPI, în termen de 2 luni de la data primirii ei¹, conform art. 47(1) din Legea nr. 38/2008”.

Informația despre decizia de retragere a fost publicată în BOPI nr. 9/2023, pag. 161

<https://www.agepi.gov.md/ro/bopi/9-2023>

Cu privire la decizia de retragere a cererii de înregistrare a mărcii cu numărul de depozit 049118 din 11.11.2021, solicitant DOBION FASHION S.R.L.

În corespundere cu pct. 207 din Regulamentul privind procedura de depunere, examinare și înregistrare a mărcilor, aprobat prin Hotărârea Guvernului nr. 488/2009, se aduce la cunoștința DOBION FASHION S.R.L., str. Alexandru cel Bun nr. 62, ap. 14, MD-2005, Chișinău, Republica Moldova, că la data de 09.08.2023 a fost emisă următoarea decizie:

„Se consideră retrasă cererea de înregistrare a mărcii cu numărul de depozit 049118. Datele privind retragerea se vor publica în BOPI.

Decizia poate fi contestată la Comisia de Contestații a AGEPI, în termen de 2 luni de la data primirii ei¹, conform art. 47(1) din Legea nr. 38/2008”.

Informația despre decizia de retragere a fost publicată în BOPI nr. 9/2023, pag. 161

<https://www.agepi.gov.md/ro/bopi/9-2023>

**Cu privire la decizia de retragere a cererii de înregistrare a mărcii
cu numărul de depozit 049254 din 02.12.2021,
solicitant LEVCENCO Maxim**

În corespundere cu pct. 207 din Regulamentul privind procedura de depunere, examinare și înregistrare a mărcilor, aprobat prin Hotărârea Guvernului nr. 488/2009, se aduce la cunoștința domnului LEVCENCO Maxim, str. I. L. Caragiale nr. 16, MD-6301, Leova, Republica Moldova, că la data de 09.08.2023 a fost emisă următoarea decizie:

„Se consideră retrasă cererea de înregistrare a mărcii cu numărul de depozit 049254. Datele privind retragerea se vor publica în BOPI.

Decizia poate fi contestată la Comisia de Contestații a AGEPI, în termen de 2 luni de la data primirii ei¹, conform art. 47(1) din Legea nr. 38/2008”.

Informația despre decizia de retragere a fost publicată în BOPI nr. 9/2023, pag. 161

<https://www.agepi.gov.md/ro/bopi/9-2023>

**Cu privire la decizia de retragere a cererii de înregistrare a mărcii
cu numărul de depozit 048946 din 22.10.2021,
solicitant ABOPHARMA GROUP S.R.L.**

În corespundere cu pct. 207 din Regulamentul privind procedura de depunere, examinare și înregistrare a mărcilor, aprobat prin Hotărârea Guvernului nr. 488/2009, se aduce la cunoștința ABOPHARMA GROUP S.R.L., str. Grenoble nr. 63/3, ap. 53, MD-2025, Chișinău, Republica Moldova, că la data de 29.08.2023 a fost emisă următoarea decizie:

„Se consideră retrasă cererea de înregistrare a mărcii cu numărul de depozit 048946. Datele privind retragerea se vor publica în BOPI.

Decizia poate fi contestată la Comisia de Contestații a AGEPI, în termen de 2 luni de la data primirii ei¹, conform art. 47(1) din Legea nr. 38/2008”.

Informația despre decizia de retragere a fost publicată în BOPI nr. 9/2023, pag. 161

<https://www.agepi.gov.md/ro/bopi/9-2023>

**Cu privire la decizia de retragere a cererii de înregistrare a mărcii
cu numărul de depozit 049424 din 05.01.2022,
solicitant MELNICOVA Natalia**

În corespundere cu pct. 207 din Regulamentul privind procedura de depunere, examinare și înregistrare a mărcilor, aprobat prin Hotărârea Guvernului nr. 488/2009, se aduce la cunoștința doamnei MELNICOVA Natalia, str. Mircea Eliade nr. 4, MD-2009, Chișinău, Republica Moldova, că la data de 09.08.2023 a fost emisă următoarea decizie:

„Se consideră retrasă cererea de înregistrare a mărcii cu numărul de depozit 049424. Datele privind retragerea se vor publica în BOPI.

Decizia poate fi contestată la Comisia de Contestații a AGEPI, în termen de 2 luni de la data primirii ei¹, conform art. 47(1) din Legea nr. 38/2008”.

Informația despre decizia de retragere a fost publicată în BOPI nr. 9/2023, pag. 161

<https://www.agepi.gov.md/ro/bopi/9-2023>

**Cu privire la decizia de retragere a cererii de înregistrare a mărcii
cu numărul de depozit 049317 din 09.12.2021,
solicitant MEDIA SHOW GRUP S.R.L.**

În corespundere cu pct. 207 din Regulamentul privind procedura de depunere, examinare și înregistrare a mărcilor, aprobat prin Hotărârea Guvernului nr. 488/2009, se aduce la cunoștința MEDIA SHOW GRUP S.R.L., str. Petricani nr. 17, MD-2059, Chișinău, Republica Moldova, că la data de 24.08.2023 a fost emisă următoarea decizie:

„Se consideră retrasă cererea de înregistrare a mărcii cu numărul de depozit 049317. Datele privind retragerea se vor publica în BOPI.

Decizia poate fi contestată la Comisia de Contestații a AGEPI, în termen de 2 luni de la data primirii ei¹, conform art. 47(1) din Legea nr. 38/2008”.

Informația despre decizia de retragere a fost publicată în BOPI nr. 9/2023, pag. 161

<https://www.agepi.gov.md/ro/bopi/9-2023>

**Cu privire la decizia de retragere a cererii de înregistrare a mărcii
cu numărul de depozit 048261 din 09.06.2021,
solicitant STORA-LUX S.R.L.**

În corespundere cu pct. 207 din Regulamentul privind procedura de depunere, examinare și înregistrare a mărcilor, aprobat prin Hotărârea Guvernului nr. 488/2009, se aduce la cunoștința STORA-LUX S.R.L., MD-4816, Hrușova, Criuleni, Republica Moldova, că la data de 27.06.2023 a fost emisă următoarea decizie:

„Se consideră retrasă cererea de înregistrare a mărcii cu numărul de depozit 048261. Datele privind retragerea se vor publica în BOPI.

Decizia poate fi contestată la Comisia de Contestații a AGEPI, în termen de 2 luni de la data primirii ei¹, conform art. 47(1) din Legea nr. 38/2008”.

Informația despre decizia de retragere a fost publicată în BOPI nr. 7/2023, pag. 177

<https://www.agepi.gov.md/ro/bopi/7-2023>

¹ La stabilirea datei primirii se vor aplica prevederile pct. 207 din Regulamentul privind procedura de depunere, examinare și înregistrare a mărcilor, aprobat prin Hotărârea Guvernului nr. 488/2009.

Buletinul Oficial de Proprietate Intelectuală poate fi consultat gratuit la Agenția de Stat pentru Proprietatea Intelectuală a Republicii Moldova (AGEPI) – în sala de lectură a bibliotecii sau online pe adresa: <http://agepi.gov.md/ro/publication/48>

Buletinul Oficial de Proprietate Intelectuală poate fi procurat la AGEPI. Persoanele interesate pot comanda contra cost exemplare individuale pe hârtie.

Abonarea la Buletinul Oficial de Proprietate Intelectuală pe suport de hârtie este nelimitată și poate fi efectuată direct la AGEPI (inclusiv prin fax, e-mail sau online).

Prețurile de abonare:

➔ BOPI pe suport de hârtie - 420 de lei pe 3 luni, 840 de lei pe 6 luni, 1680 de lei pe un an.

Adresa AGEPI:

Str. Andrei Doga nr. 24, bloc 1,
MD-2024, Chișinău, Republica Moldova
tel.: (022) 400-508; (022) 188-607
e-mail: office@agepi.gov.md
<http://agepi.gov.md/>

Consiliul editorial:

Eugeniu Rusu (președinte), Andrei Popa, dr. Natalia Mogol, dr. Viorel Iustin,
dr. Simion Levițchi, Diana Stici, Vadim Ursu, Victoria Andriuță

Redactor-șef: Victoria Andriuță

Redactor: Rodica Balan

Tehnoredactare computerizată: Ludmila Patrașco

Coperta: Ludmila Patrașco

B O P I nr. 10/2023

Imprimat la AGEPI

ISSN 2345-1815

