

**AGENȚIA DE STAT
PENTRU PROPRIETATEA INTELLECTUALĂ
CHIȘINĂU – REPUBLICA MOLDOVA**

**BULETIN OFICIAL
DE
PROPRIETATE INTELLECTUALĂ**

**The Official Bulletin
of Intellectual Property**

**10
2022**

Publicat la 31 octombrie 2022

PUBLICAȚIILE AGEPI

Buletinul Oficial de Proprietate Intelectuală (BOPI):

- apare din anul 1993, având o periodicitate lunară;
- include informații privind cererile din domeniul proprietății intelectuale depuse la AGEPI, titlurile de protecție acordate și certificatele înregistrate, modificările în statutul juridic al obiectelor de proprietate industrială, hotărârile Comisiei de contestații, deciziile instanțelor judecătorești privind litigiile în domeniul proprietății intelectuale, acte normative naționale și tratate internaționale, comunicări și alte informații de ordin general ce vizează domeniul proprietății intelectuale.

Revista de proprietate intelectuală „Intellectus”:

- apare din anul 1995, având o periodicitate semestrială;
- abordează multilateral diverse aspecte ale proprietății intelectuale, prevederile legislației naționale și internaționale în domeniu, publică studii semnate de cercetători și inventatori din diferite domenii ale științei, economiei și tehnicii.

Abonarea la publicațiile AGEPI pe suport de hârtie este nelimitată și poate fi efectuată direct la AGEPI (inclusiv prin fax, e-mail sau online).

Pentru informații detaliate privind condițiile de abonare, accesați:

<http://agepi.gov.md/ro/services/biblioteca-pi>

Telefon de contact: (+373 22) 40-05-97

A p a r e
din octombrie 1993

Nr. 10

31 octombrie 2022

**Agencia de Stat
pentru
Proprietatea Intelectuală**

| | |
|--|-------------------|
| Director general | (+37322) 40-05-08 |
| Director general adjunct | (+37322) 40-06-61 |
| Director general adjunct | (+37322) 40-06-00 |
| Direcția brevete | (+37322) 40-06-46 |
| Direcția mărci și design industrial | (+37322) 40-05-30 |
| Direcția drept de autor | (+37322) 40-05-55 |
| Direcția comunicare, relații internaționale și integrare europeană | (+37322) 40-05-83 |
| Direcția juridică | (+37322) 40-05-60 |
| Direcția management instituțional | (+37322) 40-06-42 |
| Colegiul de redacție | (+37322) 40-05-89 |

<http://agepi.gov.md/>
e-mail: office@agepi.gov.md
fax: (+373 22) 44-01-19

© AGEPI
Str. Andrei Doga nr. 24, bloc 1,
MD-2024, Chișinău,
Republica Moldova

CUPRINS

| | |
|---|----------|
| Informație generală | 5 |
| I. Invenții | 7 |
| BB1A Cereri de brevet de invenție publicate | 15 |
| BB2A Cereri de brevet european pentru care s-a solicitat validarea în Republica Moldova publicate | 22 |
| FF4A Brevete de invenție acordate | 43 |
| FF9Y Brevete de invenție de scurtă durată acordate | 49 |
| FG9A Publicarea traducerii fascicolului de brevet european validat în Republica Moldova | 53 |
| FG4A Lista brevetelor de invenție eliberate | 63 |
| FG9Y Lista brevetelor de invenție de scurtă durată eliberate | 63 |
| II. Soiuri de plante | 65 |
| BZ9E Cereri de brevet pentru soi de plantă publicate | 67 |
| FG9E Brevete pentru soi de plantă eliberate | 69 |
| III. Mărci | 71 |
| Cereri de înregistrare | 74 |
| Mărci înregistrate în baza cererilor acceptate parțial | 111 |
| Lista certificatelor de înregistrare a mărcilor eliberate în septembrie 2022 | 120 |
| Lista mărcilor reînnoite | 123 |
| IV. Indicații geografice, denumiri de origine, specialități tradiționale garantate | |
| V. Design industrial (Desene și modele industriale) | 129 |
| BA1L Cereri de înregistrare | 133 |
| FF4L Lista desenelor și modelelor industriale înregistrate | 150 |
| FG4L Lista certificatelor de înregistrare a desenelor și modelelor industriale eliberate | 150 |
| FG4L Lista desenelor și modelelor industriale înregistrate în Republica Moldova conform Aranjamentului de la Haga, aranjate în ordinea numerelor de înregistrare internațională și în ordinea claselor CIDMI | 150, 153 |
| VI. Modificări intervenite în statutul juridic al cererilor și titlurilor de protecție | 156 |
| Lista modificărilor | 157 |
| Lista contractelor de cesiune | 159 |
| Lista contractelor de licență | 162 |
| Modificări în contractele de licență | 163 |
| Radieri din Registrul național al contractelor de licență | 163 |
| FA9A Lista cererilor de brevet de invenție retrase | 163 |
| FC9A Lista cererilor de brevet de invenție respinse | 163 |
| MM4A Decăderi din drepturile ce decurg din brevetul de invenție prin neachitarea taxelor stabilite | 163 |
| FA9Y Lista cererilor de brevet de invenție de scurtă durată retrase | 164 |
| FC9Y Lista cererilor de brevet de invenție de scurtă durată respinse | 164 |
| BZ9E Cereri de brevet pentru soi de plantă. Modificări aduse denumirilor | 164 |
| Lista cererilor de înregistrare a mărcilor retrase | 165 |
| Lista cererilor de înregistrare a mărcilor respinse | 165 |
| Lista certificatelor de înregistrare a mărcilor al căror termen de valabilitate a expirat (inclusiv termenul de grație) | 166 |
| Lista mărcilor valabilitatea înregistrării cărora expiră în martie 2023 | 170 |
| MK4L Lista certificatelor de înregistrare a desenelor și modelelor industriale al căror termen de valabilitate a expirat (inclusiv termenul de grație) | 175 |
| Lista eratelor | 176 |
| VII. Comisia de contestații a AGEPI | 177 |
| VIII. Comisia de mediere | |
| IX. Decizii ale instanțelor judecătorești | 182 |
| X. Monitor | 184 |
| XI. Materiale de informare din domeniul proprietății intelectuale | |

CONTENTS

| | |
|---|---------|
| General information | 5 |
| I. Inventions | 7 |
| BB1A Published patent applications | 15 |
| BB2A Published European patent applications for which validation in the Republic of Moldova has been requested | 22 |
| FF4A Granted patents for invention | 43 |
| FF9Y Granted short-term patents for invention | 49 |
| FG9A Publication of the translation of the European patent specification validated in the Republic of Moldova | 53 |
| FG4A List of issued patents for invention | 63 |
| FG9Y List of issued short-term patents for invention | 63 |
| II. Plant varieties | 65 |
| BZ9E Published plant variety patent applications | 67 |
| FG9E Issued plant variety patents | 69 |
| III. Trademarks | 71 |
| Applications for registration | 74 |
| Trademarks registered on the basis of partially accepted applications | 111 |
| List of trademark registration certificates issued in September 2022 | 120 |
| List of renewed trademarks | 123 |
| IV. Geographical indications, appellations of origin, traditional specialities guaranteed | |
| V. Industrial design | 129 |
| BA1L Applications for registration | 133 |
| FF4L List of registered industrial designs | 150 |
| FG4L List of issued industrial design registration certificates | 150 |
| FG4L List of industrial designs registered in the Republic of Moldova according to the Hague Agreement grouped in the numerical order and in the order of the ICID | 150,153 |
| VI. Amendments in the legal status of applications and titles of protection | 156 |
| List of amendments | 157 |
| List of assignment agreements | 159 |
| List of license agreements | 162 |
| Amendments to license agreements | 163 |
| Deletions from the National Register of License Contracts | 163 |
| FA9A List of withdrawn patent applications | 163 |
| FC9A List of rejected patent applications | 163 |
| MM4A Forfeiture of the rights deriving from a patent for invention | 163 |
| FA9Y List of withdrawn short-term patent applications | 164 |
| FC9Y List of rejected short-term patent applications | 164 |
| BZ9E Plant variety patents applications. Amendments of variety denominations | 164 |
| List of withdrawn trademark applications | 165 |
| List of rejected trademark applications | 165 |
| List of trademark registration certificates the term of validity of which has expired (including the grace period) | 166 |
| List of trademarks the term of validity of which expires in March 2023 | 170 |
| MK4L List of industrial design registration certificates the term of validity of which has expired (including the grace period) | 175 |
| Errata | 176 |
| VII. Appeals Board of the AGEPI | 177 |
| VIII. Mediation Board | |
| IX. Court decisions | 182 |
| X. Monitor | 184 |
| XI. Intellectual property information materials | |

СОДЕРЖАНИЕ

| | |
|--|---------|
| Общая информация | 5 |
| I. Изобретения | 7 |
| BB1A Опубликованные заявки на патент на изобретение | 15 |
| BB2A Опубликованные заявки на европейский патент, для которых была испрошена валидация в Республике Молдова | 22 |
| FF4A Предоставленные патенты на изобретения | 43 |
| FF9Y Предоставленные краткосрочные патенты на изобретения | 49 |
| FG9A Публикация перевода патентного документа валидированного в Республике Молдова европейского патента | 53 |
| FG4A Перечень выданных патентов на изобретения | 63 |
| FG9Y Перечень выданных краткосрочных патентов на изобретения | 63 |
| II. Сорты растений | 65 |
| BZ9E Опубликованные заявки на патент на сорт растения | 67 |
| FG9E Выданные патенты на сорт растения | 69 |
| III. Товарные знаки | 71 |
| Заявки на регистрацию | 74 |
| Товарные знаки, зарегистрированные на основании частично акцептированных заявок | 111 |
| Перечень свидетельств о регистрации товарных знаков, выданных в сентябре 2022 г. | 120 |
| Перечень продленных товарных знаков | 123 |
| IV. Географические указания, наименования мест происхождения, гарантированные традиционные продукты | |
| V. Промышленные рисунки и модели | 129 |
| BA1L Заявки на регистрацию | 133 |
| FF4L Перечень зарегистрированных промышленных рисунков и моделей | 150 |
| FG4L Перечень выданных свидетельств о регистрации промышленных рисунков и моделей | 150 |
| FG4L Перечень промышленных рисунков и моделей, зарегистрированных в Республике Молдова в соответствии с Гаагским соглашением, расположенных в порядке номеров и по классам МКПО | 150,153 |
| VI. Изменения в юридическом статусе заявок и охранных документов | 156 |
| Перечень изменений | 157 |
| Перечень договоров об уступке | 159 |
| Перечень лицензионных договоров | 162 |
| Изменения в лицензионных договорах | 163 |
| Исключения из Национального реестра лицензионных договоров | 163 |
| FA9A Перечень отозванных заявок на патент | 163 |
| FC9A Перечень отклоненных заявок на патент | 163 |
| MM4A Аннулирование прав, вытекающих из патента на изобретение, в связи с неуплатой установленных такс | 163 |
| FA9Y Перечень отозванных заявок на краткосрочный патент | 164 |
| FC9Y Перечень отклоненных заявок на краткосрочный патент | 164 |
| BZ9E Заявки на патент на сорт растения. Изменения наименований | 164 |
| Перечень отозванных заявок на товарные знаки | 165 |
| Перечень отклоненных заявок на товарные знаки | 165 |
| Перечень свидетельств о регистрации товарных знаков, срок действия которых истек (включая льготный период) | 166 |
| Перечень товарных знаков, срок действия которых истекает в марте 2023 г. | 170 |
| MK4L Перечень свидетельств о регистрации промышленных рисунков и моделей, срок действия которых истек (включая льготный период) | 175 |
| Перечень поправок | 176 |
| VII. Комиссия AGEPI по рассмотрению возражений | 177 |
| VIII. Комиссия по медиации | |
| IX. Решения судебных инстанций | 182 |
| X. Monitor | 184 |
| XI. Информационные материалы из области интеллектуальной собственности | |

Informație generală

Buletinul Oficial de Proprietate Intelectuală conține informație din domeniu.

Secțiuni speciale sunt destinate invențiilor, soiurilor de plante, mărcilor, indicațiilor geografice, denumirilor de origine, desenelor și modelelor industriale.

Persoanele interesante pot urmări regimul juridic al cererilor de solicitare a protecției, al obiectelor de proprietate industrială brevetate și înregistrate pe teritoriul Republicii Moldova. Buletinul include indexuri lunare și semestriale sistematizate. În Buletin se publică acte oficiale, regulamente, convenții internaționale, acorduri bilaterale, norme și standarde în domeniu etc.

General information

The Official Bulletin of Intellectual Property contains different information.

Special sections are destined for inventions, plant varieties, trademarks, geographical indications, appellations of origin, industrial designs.

Users of this information will be able to follow the legal regime of the applications requiring protection, the industrial property objects patented and registered in the Republic of Moldova. The Bulletin comprises the monthly and semi-annual regular indexes. In the Bulletin are published official acts, regulations, international conventions, bilateral agreements, standards in the field etc.

Общая информация

Официальный бюллетень интеллектуальной собственности содержит разнообразную информацию. Специальные разделы предназначены для изобретений, сортов растений, товарных знаков, географических указаний, наименований мест происхождения, промышленных рисунков и моделей. Заинтересованные лица смогут проследить за юридическим статусом заявок на охрану промышленной собственности, запатентованных и зарегистрированных в Республике Молдова объектов промышленной собственности. Бюллетень включает систематизированные ежемесячные и полугодовые указатели. В бюллетене публикуются официальные документы, положения, международные конвенции, двусторонние соглашения, нормы и стандарты в области промышленной собственности и т.д.

Extras din codurile normalizate ale Organizației Mondiale de Proprietate Intelectuală (norma ST. 3 OMPI) referitoare la organizațiile internaționale și țările care eliberează sau înregistrează titluri de proprietate industrială (lista este actualizată de OMPI în 2019)

| | | | | | | | |
|----|--|----|--|----|---|----|--|
| AD | Andorra | EA | Organizația Eurasiatică de Brevete (OEAB) | JP | Japonia | PH | Filipine |
| AE | Emiratele Arabe Unite | EC | Ecuador | KE | Kenya | PK | Pakistan |
| AF | Afganistan | EE | Estonia | KG | Kârgâzstan | PL | Polonia |
| AL | Albania | EG | Egipt | KH | Cambodgia | PT | Portugalia |
| AM | Armenia | EM | Oficiul Uniunii Europene pentru Proprietate Intelectuală (EUIPO) | KP | Republica Populară Democrată Coreeană | PY | Paraguay |
| AO | Angola | EP | Oficiul European de Brevete (OEB) | KR | Republica Coreea | QA | Qatar |
| AP | Organizația Regională Africană de Proprietate Intelectuală (ARIPO) | ES | Spania | KW | Kuweit | QZ | Oficiul Comunitar pentru Soiuri de Plante (Uniunea Europeană) (CPVO) |
| AR | Argentina | ET | Etiopia | KY | Insulele Cayman | RO | România |
| AT | Austria | EU | Uniunea Europeană | KZ | Kazahstan | RS | Serbia |
| AU | Australia | FI | Finlanda | LA | Republica Democrată Populară Laos | RU | Federația Rusă |
| AZ | Azerbaidjan | FK | Insulele Falkland (Malvine) | LB | Liban | RW | Rwanda |
| BA | Bosnia și Herțegovina | FR | Franța | LI | Liechtenstein | SA | Arabia Saudită |
| BD | Bangladesh | GB | Regatul Unit | LK | Sri Lanka | SE | Suedia |
| BE | Belgia | GE | Georgia | LR | Liberia | SG | Singapore |
| BF | Burkina Faso | GG | Guernsey | LS | Lesotho | SI | Slovenia |
| BG | Bulgaria | GH | Ghana | LT | Lituania | SK | Slovacia |
| BM | Insulele Bermude | GI | Gibraltar | LU | Luxemburg | SL | Sierra Leone |
| BN | Brunei Darussalam | GL | Groenlanda | LV | Letonia | SM | San Marino |
| BR | Brazilia | GM | Gambia | LY | Libia | SN | Senegal |
| BS | Bahamas | GN | Guineea | MA | Maroc | SO | Somalia |
| BT | Bhutan | GR | Grecia | MC | Monaco | SV | Salvador |
| BX | Oficiul din Benelux pentru Proprietate Intelectuală (BOIP) | GT | Guatemala | MD | Republica Moldova | SY | Republica Arabă Siriană |
| BY | Belarus | GW | Guineea-Bissau | ME | Muntelegru | TD | Ciad |
| CA | Canada | GY | Guyana | MG | Madagascar | TH | Thailanda |
| CF | Republica Centrafricană | HK | HONG KONG, China | MK | Macedonia de Nord | TJ | Tadjikistan |
| CG | Congo | HN | Honduras | MN | Mongolia | TM | Turkmenistan |
| CH | Elveția | HR | Croația | MR | Mauritania | TN | Tunisia |
| CI | Coasta de Fildeș | HT | Haiti | MS | Montserrat | TR | Turcia |
| CL | Chile | HU | Ungaria | MT | Malta | TT | Trinidad și Tobago |
| CM | Camerun | IB | Biroul Internațional al Organizației Mondiale de Proprietate Intelectuală (OMPI) | MU | Mauritius | TW | Taiwan Provincie Chineză |
| CN | China | ID | Indonezia | MV | Maldive | UA | Ucraina |
| CO | Columbia | IE | Irlanda | MX | Mexic | US | Statele Unite ale Americii |
| CR | Costa Rica | IL | Israel | MY | Malaezia | UY | Uruguay |
| CU | Cuba | IN | India | MZ | Mozambic | UZ | Uzbekistan |
| CV | Republica Capului Verde | IQ | Irak | NG | Nigeria | VC | Sfântul Vincent și Grenadinele |
| CY | Cipru | IR | Iran (Republica Islamică) | NI | Nicaragua | VE | Venezuela (Republica Bolivariană) |
| CZ | Cehia | IS | Islanda | NL | Olanda | VG | Insulele Virgine Britanice |
| DE | Germania | IT | Italia | NO | Norvegia | VN | Vietnam |
| DK | Danemarca | JM | Jamaica | NP | Nepal | WO | Organizația Mondială de Proprietate Intelectuală (OMPI) |
| DO | Republica Dominicană | JO | Iordania | NZ | Noua Zeelandă | YE | Yemen |
| DZ | Algeria | | | OA | Organizația Africană de Proprietate Intelectuală (OAPI) | ZA | Africa de Sud |
| | | | | OM | Oman | | |
| | | | | PA | Panama | | |
| | | | | PE | Peru | | |

I

Invenții / Inventions / Изобретения

Protecția juridică a invențiilor în Republica Moldova se asigură în temeiul Legii nr. 50/2008 privind protecția invențiilor.

În conformitate cu Legea, brevetele de invenție sunt eliberate de AGEPI și certifică prioritatea, calitatea de autor și dreptul exclusiv al titularilor de brevete asupra invențiilor. O invenție este brevetabilă, dacă este nouă, rezultă dintr-o activitate inventivă și este susceptibilă de aplicare industrială.

Cererea de brevet se depune la AGEPI de către orice persoană care dispune de dreptul de a solicita brevet, personal sau prin reprezentant, și trebuie să includă documentele prevăzute la art. 33 din Lege.

În prezenta Secțiune se publică datele referitoare la cererile de brevet de invenție, brevetele și brevetele de scurtă durată acordate, în special datele bibliografice, rezumatele și, după caz, materialele grafice ale acestora, datele bibliografice referitoare la cererile de brevet european pentru care se solicită validarea în Republica Moldova și la brevetele europene validate, precum și listele brevetelor și brevetelor de scurtă durată eliberate.

Rezumatele cererilor de brevet și ale brevetelor acordate se publică în ordinea indicilor Clasificării Internaționale de Brevete (CIB), prima literă din indice fiind simbolul unei secțiuni CIB.

Legal protection of inventions in the Republic of Moldova is afforded on the basis of the Law No. 50/2008 on the Protection of Inventions.

In accordance with this Law, the patents for invention are granted by the AGEPI and shall attest to the priority date, the authorship and the exclusive right of patent owners in the invention. An invention may be patented if it is new, if it involves an inventive step and if it is susceptible of industrial application.

The patent application shall be filed with the AGEPI, directly or through a representative, by any person entitled to apply for a patent, and shall contain the documents provided for in Art. 33 of the Law.

In the Section are published data on patent applications, granted patents and short-term patents for invention, particularly bibliographic data, abstracts and, where appropriate, graphic materials thereof, bibliographic data on European patent applications for which validation in the Republic of Moldova is sought and on validated European patents, and lists of issued patents and short-term patents for invention.

The abstracts of the patent applications and of the granted patents are published in the order of the International Patent Classification (IPC) indexes, the first letter being the symbol of a IPC section.

Правовая охрана изобретений в Республике Молдова обеспечивается на основе Закона № 50/2008 об охране изобретений.

В соответствии с Законом, патенты на изобретения выдаются AGEPI и удостоверяют приоритет, авторство и исключительное право патентообладателей на изобретения. Изобретение патентоспособно, если оно является новым, имеет изобретательский уровень и применимо в промышленности.

Заявка на патент подается в AGEPI лицом, которому принадлежит право на получение патента, лично или через представителя и должна содержать документы, предусмотренные в ст. 33 Закона.

В данном Разделе публикуются сведения о заявках на изобретения, о предоставленных патентах на изобретения и краткосрочных патентах, в частности библиографические данные, рефераты и при необходимости их графические изображения, библиографические данные, относящиеся к заявкам на европейские патенты, валидация которых была испрошена в Республике Молдова, и к валидированным европейским патентам, а также перечни выданных патентов на изобретения и краткосрочных патентов на изобретения.

Рефераты заявок на патент и на предоставленные патенты публикуются в порядке индексов Международной патентной классификации (МПК), первая буква индекса обозначая раздел МПК.

**CODURILE INID ÎN BAZA NORMEI OMPI ST.9
PENTRU IDENTIFICAREA DATELOR BIBLIOGRAFICE REFERITOARE
LA DOCUMENTELE DE BREVET, PUBLICATE DE AGEPI**

**INID CODES FOR THE IDENTIFICATION BIBLIOGRAPHIC DATA
IN PATENT DOCUMENTS PUBLISHED BY AGEPI,
ACCORDING TO WIPO STANDARD ST.9**

**КОДЫ ИНИД (INID) ДЛЯ ИДЕНТИФИКАЦИИ БИБЛИОГРАФИЧЕСКИХ ДАННЫХ,
ОТНОСЯЩИХСЯ К ПАТЕНТНЫМ ДОКУМЕНТАМ, В СООТВЕТСТВИИ
СО СТАНДАРТОМ ST.9 ВОИС, ПУБЛИКУЕМЫЕ AGEPI**

- (11) Numărul titlului de protecție
Number of the title of protection
Номер охранного документа
- (12) Denumirea tipului de document
Designation of the kind of document
Наименование типа документа
- (13) Codul tipului de document conform normei ST.16 OMPI
Kind-of-document code according to WIPO Standard ST.16
Код вида документа в соответствии со Стандартом ST.16 ВОИС
- (15) Informații privind corectarea sau modificarea documentului
Document correction or modification information
Информация об исправлениях или изменениях, внесенных в документ
- (21) Numărul de depozit
Number assigned to the application
Номер заявки
- (22) Data de depozit
Date of filing the application
Дата подачи заявки
- (23) Data priorității de expoziție
Date of exhibition priority
Дата выставочного приоритета
- (31) Numărul cererii prioritare
Number assigned to priority application
Номер приоритетной заявки
- (32) Data de depozit a cererii prioritare
Date of filing of priority application
Дата подачи приоритетной заявки
- (33) Țara cererii prioritare, codul conform normei ST.3 OMPI
Country of the priority application, code according to WIPO Standard ST.3
Страна приоритетной заявки, код в соответствии со Стандартом ST.3 ВОИС
- (41) Data publicării cererii: numărul BOPI, anul
Date of publication of the application: number of BOPI, year
Дата публикации заявки: номер BOPI, год
- (45) Data publicării hotărârii de acordare a titlului de protecție: numărul BOPI, anul
Date of publication of the decision of grant of the title of protection: number of BOPI, year
Дата публикации решения о предоставлении охранного документа: номер BOPI, год
- (46) Data publicării traducerii revendicărilor cererii de brevet european
Date of publication of the translation of the claims of an European patent application
Дата публикации перевода формулы заявки на европейский патент
Data publicării traducerii revendicărilor modificate
Date of publication of the translation of the amended claims
Дата публикации перевода измененной формулы

- (47) **Data eliberării titlului de protecție: numărul BOPI, anul**
Date of issuance of the title of protection: number of BOPI, year
Дата выдачи охранного документа: номер BOPI, год
- (48) **Data publicării documentului corectat sau modificat**
Date of publication of a corrected or modified document
Дата публикации скорректированного или измененного документа
- (49) **Data publicării traducerii fasciculului de brevet european validat**
Date of publication of the translation of the validated European patent specification
Дата публикации перевода патентного документа валидированного европейского патента
Data publicării traducerii fasciculului de brevet european validat menținut în forma modificată
Date of publication of the translation of the validated European patent specification maintained in its amended form
Дата публикации перевода патентного документа валидированного европейского патента в измененной форме
- (51) **Clasificarea Internațională de Brevete**
International Patent Classification
Международная патентная классификация
- (54) **Titlul invenției sau denumirea soiului de plantă**
Title of the invention or name of the plant variety
Название изобретения или наименование сорта растения
- (56) **Lista documentelor referitoare la stadiul anterior**
List of prior art documents
Перечень документов-аналогов
- (57) **Rezumatul sau revendicările**
Abstract or claims
Реферат или формула изобретения
- (62) **Numărul și data depozitului cererii anterioare din care prezentul document este divizionar**
Number and filing date of the earlier application from which the present patent document has been divided up
Номер и дата подачи более ранней заявки, из которой выделен настоящий документ
- (67) **Numărul cererii transformate și data transformării**
Number of converted patent application and date of conversion
Номер преобразованной заявки и дата преобразования
- (68) **Numărul și data de publicare a brevetului de bază pentru certificatul complementar de protecție**
Number and publication date of the basic patent for the supplementary protection certificate
Номер и дата публикации основного патента для дополнительного свидетельства об охране
- (71) **Numele solicitantului (solicitanților), codul țării conform normei ST.3 OMPI**
Name(s) of applicant(s), code of the country according to WIPO Standard ST.3
Имя заявителя (заявителей), код страны в соответствии со Стандартом ST.3 ВОИС
- (72) **Numele inventatorului (inventatorilor) sau amelioratorului (amelioratorilor), codul țării conform normei ST.3 OMPI**
Name(s) of inventor(s) or breeder(s), code of the country according to WIPO Standard ST.3
Имя изобретателя (изобретателей) или селекционера (селекционеров) код страны в соответствии со Стандартом ST.3 ВОИС
- (73) **Numele sau denumirea titularului (titularilor), codul țării conform normei ST.3 OMPI**
Name(s) of owner(s), code of the country according to WIPO Standard ST.3
Имя или наименование патентовладельца (патентовладельцев), код страны в соответствии со Стандартом ST.3 ВОИС
- (74) **Numele mandatarului autorizat**
Name of patent attorney
Имя патентного поверенного
- (80) **Data publicării de către OEB a mențiunii acordării brevetului european**
Date of publication of the mention of the grant of the European patent by the EPO
Дата публикации ЕПВ сведений о предоставлении европейского патента
Data publicării de către OEB a mențiunii privind menținerea brevetului european în forma modificată
Date of publication of the mention of the grant of the European patent by the EPO in its amended form
Дата публикации ЕПВ сведений о поддержании европейского патента в измененной форме

- (82) Data publicării solicitării de validare a brevetului european
Date of publication of the request for validation of the European patent
Дата публикации заявки о валидации европейского патента
- (85) Data deschiderii fazei naționale în conformitate cu PCT
Date of commencement of the national phase pursuant to PCT
Дата открытия национальной фазы в соответствии с PCT
- (86) Cerere internațională (PCT): numărul și data de depozit
PCT international application: number and filing date
Международная заявка (PCT): номер и дата подачи
- (87) Publicarea cererii internaționale (PCT) sau cererii comunitare pentru soi de plantă (EC): numărul și data
Publication of the PCT international application or the community plant variety application (EC): number and date
Публикация международной заявки (PCT) или заявки на сорт растения Евросоюза: номер и дата подачи
- (92) Numărul și data primei autorizații de lansare pe piață în Republica Moldova a produsului medicamentos sau fitofarmaceutic
Number and date of the first national authorization to place the medicinal or phytopharmaceutical product on the market in the Republic of Moldova
Номер и дата первого разрешения на продажу фармацевтического или фитофармацевтического продукта на территории Республики Молдова
- (94) Data expirării termenului de valabilitate a certificatului complementar de protecție
Date of expiry of the term of validity of the supplementary protection certificate
Дата истечения срока действия дополнительного свидетельства об охране
- (95) Denumirea produsului protejat printr-un brevet de bază pentru care a fost cerut sau eliberat certificatul complementar de protecție
Name of the product protected by a basic patent and in respect of which the supplementary protection certificate has been applied for or issued
Название продукта охраняемого основным патентом, в отношении которого было испрашено или выдано дополнительное свидетельство об охране
- (96) Numărul cererii și data de depozit a cererii de brevet european
Number and filing date of the European patent application
Номер и дата подачи заявки на европейский патент
- (97) Numărul și data publicării de către OEB a cererii de brevet european
Number and date of publication of the European patent application by the EPO
Номер и дата публикации ЕПВ заявки на европейский патент

**CODURILE PENTRU IDENTIFICAREA DIFERITELOR TIPURI
DE DOCUMENTE DE BREVET ÎN BAZA NORMEI OMPI ST.16,
PUBLICATE DE AGEPI**

**CODES FOR THE IDENTIFICATION OF DIFFERENT KINDS
OF PATENT DOCUMENTS ACCORDING TO WIPO
STANDARD ST.16, PUBLISHED BY AGEPI**

**КОДЫ ДЛЯ ИДЕНТИФИКАЦИИ РАЗЛИЧНЫХ ВИДОВ ПАТЕНТНЫХ
ДОКУМЕНТОВ В СООТВЕТСТВИИ СО СТАНДАРТОМ ВОИС ST.16,
ПУБЛИКУЕМЫЕ AGEPI**

(Lista completă a codurilor utilizate de AGEPI poate fi consultată pe web site-ul AGEPI:
http://agepi.gov.md/sites/default/files/2016/01/coduri_st16_ro_18.01.2016.pdf)

**1.1 CODURILE PENTRU DOCUMENTELE DE BREVET DE INVENȚIE
CODES FOR PATENT DOCUMENTS
КОДЫ ДЛЯ ПАТЕНТНЫХ ДОКУМЕНТОВ**

- A0** – cerere de brevet de invenție publicată înainte de termenul legal de 18 luni de la data de depozit sau data priorității recunoscute
– patent application published before the established term of 18 months after the filing date or recognized priority date
– заявка на патент на изобретение, опубликованная раньше установленного 18-месячного срока с даты подачи или даты признанного приоритета

- A1** – cerere de brevet de invenție publicată în termenul legal, împreună cu raportul de documentare
- patent application published within the established term with a search report
 - заявка на патент на изобретение, опубликованная в установленный срок вместе с отчетом о поиске
- A2** – cerere de brevet de invenție publicată în termenul legal, fără raportul de documentare
- patent application published within the established term without a search report
 - заявка на патент на изобретение, опубликованная в установленный срок без отчета о поиске
- A3** – raport de documentare al cererii de brevet de invenție (publicat ulterior publicării cererii)
- search report of a patent application (published after publication of the application)
 - отчет о поиске заявки на изобретение (опубликованный после публикации заявки)
- A8** – cerere de brevet de invenție publicată cu corecturi sau modificări în pagina de capăt (bibliografică) a documentului
- patent application published with corrected or modified first page of the document
 - заявка на патент на изобретение, опубликованная с исправлениями или изменениями в титульном листе
- A9** – cerere de brevet de invenție cu corecturi sau modificări ale oricărei părți a documentului
- patent application with corrections or amendments to any part of the document
 - заявка на патент на изобретение, опубликованная с исправлениями или изменениями любой части документа
- B1** – brevet de invenție acordat
- granted patent for invention
 - предоставленный патент на изобретение
- B2** – brevet de invenție acordat, amendat în urma procedurilor de opoziție
- granted patent for invention, amended after opposition procedures
 - предоставленный патент на изобретение, измененный вследствие процедур возражения
- B8** – brevet de invenție acordat, cu corecturi sau modificări în pagina de capăt (bibliografică) a documentului
- granted patent for invention with corrected or modified first page of the document
 - предоставленный патент на изобретение, с исправлениями или изменениями в титульном листе
- B9** – brevet de invenție acordat, cu corecturi sau modificări ale oricărei părți a documentului
- granted patent for invention with corrections or amendments to any part of the document
 - предоставленный патент на изобретение, с исправлениями или изменениями любой части описания, формулы изобретения и/или чертежей
- C1** – brevet de invenție eliberat
- issued patent for invention
 - выданный патент на изобретение
- C3** – brevet de invenție eliberat, amendat în urma procedurilor de limitare sau anulare
- issued patent for invention, amended after limitation or cancellation procedures
 - выданный патент на изобретение, измененный вследствие процедур ограничения или признания патента недействительным
- C8** – brevet de invenție eliberat, cu corecturi sau modificări în pagina de capăt (bibliografică) a documentului
- issued patent for invention with corrections or amendments to the front (bibliographic) page of the document
 - выданный патент на изобретение, с изменениями или исправлениями в титульном листе документа
- C9** – brevet de invenție eliberat, cu corecturi sau modificări ale oricărei părți a documentului
- issued patent for invention with corrections or amendments to any part of the document
 - выданный патент на изобретение, с изменениями или исправлениями в любой части документа
- T1** – traducerea revendicărilor cererii de brevet european
- translation of the claims of a European patent application
 - перевод формулы заявки на европейский патент
- T2** – traducerea fasciculului de brevet european validat
- translation of the validated European patent specification
 - перевод валидированного европейского патента
- T3** – traducerea fasciculului de brevet european validat menținut în forma modificată
- translation of the validated European patent specification maintained in its amended form
 - перевод валидированного европейского патента, поддерживаемого в измененной форме
- T4** – traducerea fasciculului de brevet european validat menținut în forma limitată
- translation of the validated European patent specification maintained in limited form
 - перевод валидированного европейского патента, поддерживаемого в ограниченной форме
- T8** – traducerea corectată a fasciculului de brevet european validat cu corecturi în pagina de capăt (bibliografică) a documentului
- corrected translation of the validated European patent specification with corrections to the front (bibliographic) page of the document

- скорректированный перевод валидированного европейского патента, с исправлениями в титульном листе документа

- T9** – traducerea corectată a fasciculului de brevet european validat cu corecturi ale oricărei părți a documentului
- corrected translation of the validated European patent specification with corrections to any part of the document
 - скорректированный перевод валидированного европейского патента, с исправлениями в любой части документа

1.2 CODURILE PENTRU DOCUMENTELE DE BREVET DE INVENȚIE DE SCURTĂ DURATĂ CODES FOR SHORT-TERM PATENT DOCUMENTS КОДЫ ДЛЯ КРАТКОСРОЧНЫХ ПАТЕНТНЫХ ДОКУМЕНТОВ

- U0** – cerere de brevet de invenție de scurtă durată publicată înainte de termenul legal de 18 luni de la data de depozit sau data priorității recunoscute
- short-term patent application published before the established term of 18 months after the filing date or recognized priority date
 - заявка на краткосрочный патент на изобретение, опубликованная раньше установленного 18-месячного срока с даты подачи или даты признанного приоритета
- U1** – cerere de brevet de invenție de scurtă durată publicată la termen, împreună cu raportul de documentare
- short-term patent application published within the established term together with a search report
 - заявка на краткосрочный патент на изобретение, опубликованная в срок вместе с отчетом о поиске
- U2** – cerere de brevet de invenție de scurtă durată publicată la termen, fără raportul de documentare
- short-term patent application published within the established term without a search report
 - заявка на краткосрочный патент на изобретение, опубликованная в срок без отчета о поиске
- U3** – raport de documentare al unei cereri de brevet de invenție de scurtă durată (publicat ulterior publicării cererii)
- search report of a short-term patent application (published after publication of the application)
 - отчет о поиске по заявке на краткосрочный патент на изобретение (опубликованный после публикации заявки)
- Y** – brevet de invenție de scurtă durată acordat
- granted short-term patent for invention
 - предоставленный краткосрочный патент на изобретение
- Y3** – brevet de invenție de scurtă durată acordat, amendat în urma procedurii de opoziție
- granted short-term patent for invention, amended after opposition procedure
 - предоставленный краткосрочный патент на изобретение, измененный вследствие процедуры возражения
- Y8** – brevet de invenție de scurtă durată acordat, cu corecturi sau modificări în pagina de capăt (bibliografică) a documentului
- granted short-term patent for invention with corrections or amendments to the front (bibliographic) page of the document
 - предоставленный краткосрочный патент на изобретение, с изменениями или исправлениями в титульном листе документа
- Y9** – brevet de invenție de scurtă durată acordat, cu corecturi sau modificări ale oricărei părți a documentului
- granted short-term patent for invention with corrections or amendments to any part of the document
 - предоставленный краткосрочный патент на изобретение, с изменениями или исправлениями в любой части документа
- Z** – brevet de invenție de scurtă durată eliberat
- issued short-term patent for invention
 - выданный краткосрочный патент на изобретение
- Z4** – brevet de invenție de scurtă durată eliberat, amendat în urma procedurilor de limitare sau de anulare
- issued short-term patent for invention, amended after limitation or cancellation procedures
 - выданный краткосрочный патент на изобретение, измененный вследствие процедур ограничения или признания патента недействительным
- Z5** – brevet de invenție de scurtă durată prelungit
- extended short-term patent for invention
 - продленный краткосрочный патент на изобретение
- Z6** – brevet de invenție de scurtă durată prelungit, amendat în urma procedurii de prelungire
- extended short-term patent for invention, amended after extension procedure
 - продленный краткосрочный патент на изобретение, измененный вследствие процедуры продления
- Z8** – brevet de invenție de scurtă durată eliberat sau prelungit, cu corecturi sau modificări în pagina de capăt (bibliografică) a documentului
- issued or extended short-term patent for invention with corrections or amendments to the front (bibliographic) page of the document
 - выданный или продленный краткосрочный патент на изобретение, с изменениями или исправлениями в титульном листе документа

- Z9** – brevet de invenție de scurtă durată eliberat sau prelungit, cu corecturi sau modificări ale oricărei părți
– issued or extended short-term patent for invention with corrections or amendments to any part of the document
– выданный или продленный краткосрочный патент на изобретение, с изменениями или исправлениями любой части документа

**CODURILE OMPI PENTRU CODIFICAREA TITLURILOR INFORMAȚIILOR
REFERITOARE LA INVENȚII, PUBLICATE ÎN BULETINUL OFICIAL
DE PROPRIETATE INTELECTUALĂ CONFORM NORMEI ST.17**

**WIPO CODES ON CODING OF HEADINGS OF ANNOUNCEMENTS CONCERNING
INVENTIONS MADE IN THE OFFICIAL BULLETIN OF INTELLECTUAL PROPERTY
IN ACCORDANCE WITH THE STANDARD ST.17**

**КОДЫ ВОИС ДЛЯ КОДИРОВАНИЯ ЗАГОЛОВКОВ ИНФОРМАЦИИ,
ОТНОСЯЩЕЙСЯ К ИЗОБРЕТЕНИЯМ, ПУБЛИКУЕМОЙ В ОФИЦИАЛЬНОМ
БЮЛЛЕТЕНЕ ИНТЕЛЛЕКТУАЛЬНОЙ СОБСТВЕННОСТИ
В СООТВЕТСТВИИ СО СТАНДАРТОМ ST.17**

- BB1A** Cereri de brevet de invenție publicate
Published patent applications
Опубликованные заявки на патент на изобретение
- BB1Y** Cereri de brevet de invenție de scurtă durată publicate
Published short-term patent applications
Опубликованные заявки на краткосрочные патенты
- BB2A** Cereri de brevet european pentru care s-a solicitat validarea în Republica Moldova publicate
Published European patent applications for which validation in the Republic of Moldova has been requested
Опубликованные заявки на европейский патент, для которых была запрошена валидация в Республике Молдова
- FF4A** Brevete de invenție acordate
Granted patents for invention
Предоставленные патенты на изобретения
- FF9Y** Brevete de invenție de scurtă durată acordate
Granted short-term patents for invention
Предоставленные краткосрочные патенты на изобретения
- FG9A** Publicarea traducerii fasciculului de brevet european validat în Republica Moldova
Publication of the translation of the European patent specification validated in the Republic of Moldova
Публикация перевода описания изобретения к европейскому патенту, валидированному в Республике Молдова
- FA9A** Lista cererilor de brevet de invenție retrase
List of withdrawn patent applications
Перечень отозванных заявок на патент
- FC9A** Lista cererilor de brevet de invenție respinse
List of rejected patent applications
Перечень отклоненных заявок на патент
- FG4A** Lista brevetelor de invenție eliberate
List of issued patents for invention
Перечень выданных патентов на изобретения
- FG9Y** Lista brevetelor de invenție de scurtă durată eliberate
List of issued short-term patents for invention
Перечень выданных краткосрочных патентов на изобретение
- FA9Y** Lista cererilor de brevet de invenție de scurtă durată retrase
List of withdrawn short-term patent applications
Перечень отозванных заявок на краткосрочный патент
- FC9Y** Lista cererilor de brevet de invenție de scurtă durată respinse
List of rejected short-term patent applications
Перечень отклоненных заявок на краткосрочный патент
- FC9E** Lista cererilor de publicare a traducerii fasciculului de brevet european respinse
List of rejected applications for the publication of the translation of the European patent specification
Перечень отклоненных заявлений о публикации перевода патентного документа европейского патента

- MM4A** Decăderi din drepturile ce decurg din brevet de invenție
Forfeiture of rights deriving from the patent for invention
Утеря прав, вытекающих из патента на изобретение
- MM9Y** Decăderi din drepturile ce decurg din brevet de invenție de scurtă durată
Forfeiture of rights deriving from the short-term patent for invention
Утеря прав, вытекающих из краткосрочного патента на изобретение
- ND4Y** Lista brevetelor de invenție de scurtă durată al căror termen de valabilitate a fost prelungit
List of short-term patents for invention whose term of validity has been extended
Перечень краткосрочных патентов на изобретения, срок действия которых был продлен
- MK4A** Lista brevetelor de invenție a căror durată de valabilitate a expirat
List of expired patents for invention
Перечень патентов на изобретения, срок действия которых истек
- MK4Y** Lista brevetelor de invenție de scurtă durată a căror valabilitate a expirat
List of short-term patents for invention whose term of validity has been expired
Перечень краткосрочных патентов на изобретения, срок действия которых истек
- ML9Y** Lista cererilor de prelungire a termenului de valabilitate a brevetului de invenție de scurtă durată respinse
List of refused applications for extension of the term of validity of a short-term patent
Перечень отклоненных заявок на продление срока действия краткосрочного патента
- TH4A** Publicarea traducerii corectate a fasciculului de brevet european validat în Republica Moldova
Publication of the corrected translation of the European patent specification validated in the Republic of Moldova
Публикация исправленного варианта перевода описания изобретения к европейскому патенту, валидированному в Республике Молдова
- LD4E** Publicarea traducerii fasciculului de brevet european validat în Republica Moldova menținut în forma limitată
Publication of the translation of the European patent specification validated in the Republic of Moldova, maintained in limited form
Публикация перевода патентного документа валидированного в Республике Молдова европейского патента, поддерживаемого в ограниченной форме

SECȚIUNILE CLASIFICĂRII INTERNAȚIONALE DE BREVETE (CIB)

INTERNATIONAL PATENT CLASSIFICATION SECTIONS (IPC)

РАЗДЕЛЫ МЕЖДУНАРОДНОЙ ПАТЕНТНОЙ КЛАССИФИКАЦИИ (МПК)

- | | | | |
|----------|---|----------|--|
| A | NECESITĂȚI CURENTE ALE VIEȚII HUMAN NECESSITIES УДОВЛЕТВОРЕНИЕ ЖИЗНЕННЫХ ПОТРЕБНОСТЕЙ ЧЕЛОВЕКА | E | CONSTRUCȚII FIXE FIXED CONSTRUCTIONS СТРОИТЕЛЬСТВО |
| B | TEHNICI INDUSTRIALE DIVERSE. TRANSPORT PERFORMING OPERATIONS. TRANSPORTING РАЗЛИЧНЫЕ ТЕХНОЛОГИЧЕСКИЕ ПРОЦЕССЫ. ТРАНСПОРТИРОВАНИЕ | F | MECANICĂ. ILUMINAT. ÎNCĂLZIRE. ARMAMENT. EXPLOZIVE MECHANICAL ENGINEERING. LIGHTING. HEATING. WEAPONS. BLASTING МЕХАНИКА. ОСВЕЩЕНИЕ. ОТОПЛЕНИЕ. ОРУЖИЕ. ВЗРЫВНЫЕ РАБОТЫ |
| C | CHIMIE ȘI METALURGIE CHEMISTRY. METALLURGY ХИМИЯ И МЕТАЛЛУРГИЯ | G | FIZICĂ PHYSICS ФИЗИКА |
| D | TEXTILE ȘI HÂRTIE TEXTILES. PAPER ТЕКСТИЛЬ И БУМАГА | H | ELECTRICITATE ELECTRICITY ЭЛЕКТРИЧЕСТВО |

BB1A Cereri de brevet de invenție publicate / Published patent applications / Опубликованные заявки на патент на изобретение

Publicarea în BOPI a cererilor de brevet asigură solicitantului o protecție provizorie în condițiile prevăzute de art. 19 din Legea nr. 50/2008 privind protecția invențiilor. Descrierile cererilor de brevet, ale căror rezumate sunt publicate în BOPI, se află în biblioteca AGEPI, accesibile publicului, și pot fi consultate direct sau se pot comanda copii, contra cost.

Conform art. 89(1) din Lege, după publicarea cererii de brevet orice persoană poate să prezinte la AGEPI observații referitor la brevetabilitatea invenției care constituie obiectul cererii de brevet.

Publication of patent applications in BOPI provides for the applicant a provisional protection in accordance with Art. 19 of the Law No. 50/2008 on the Protection of Inventions.

Descriptions of the patent applications, the abstracts of which are published in BOPI, are available to the public in the AGEPI library and may be consulted directly or copies may be ordered for payment of an additional fee.

According to Art. 89(1) of the Law, in any proceedings before the AGEPI, following the publication of the patent application, any third party may present observations concerning the patentability of the invention to which the application relates.

Публикация заявок на патент в BOPI обеспечивает заявителю временную охрану на условиях, предусмотренных в ст. 19 Закона № 50/2008 об охране изобретений.

Описания к заявкам на патенты, рефераты которых опубликованы в BOPI, находятся в библиотеке AGEPI, общедоступны для ознакомления, а за дополнительную плату могут быть заказаны их копии.

Согласно ст. 89(1) Закона, после публикации заявки на патент любое лицо вправе представить в AGEPI свои замечания в отношении патентоспособности изобретения, являющегося предметом заявки на патент.

- (21) a 2021 0023 (13) A2
 (51) Int. Cl.: A01G 15/00 (2006.01)
 E02B 1/00 (2006.01)
- (22) 2021.04.22
 (71)(72) MOSKUL Aleksei, MD
- (54) **Modalități de a elimina amenințarea de inundații a continentelor pământului din cauza încălzirii globale**
- (57) Dacă noi, deocamdată, nu putem restabili parametrii atmosferei după conținutul de dioxid de carbon, vom reduce admisia energiei solare pe Pământ prin reflectarea razelor solare cu spectru vizibil în cosmos, astfel micșorând acumularea energiei termice în exces în ocean, și vom restabili bilanțul termic pe Pământ.
- Propun să se folosească efectul scuturilor de gheață la poli, care reflectă razele solare cu spectru vizibil pentru reflectarea în cosmos a energiei termice în exces, care se acumulează în cantități mari în oceanul planetar din cauza efectului de seră. Aceste scuturi trebuie să fie de origine artificială, să posede o reflectivitate bună (până la 95%) și să fie situate la ecuator, pe suprafața oceanului cu o suprafață totală, care se determină reieșind din cantitatea energiei termice în exces și reflectivității materialelor scuturilor. Scuturile trebuie să fie confecționate din materiale rezistente la coroziune, să reflecte bine razele solare cu spectru vizibil, să fie montabile, să posede o construcție, care prevede scufundarea scuturilor la o adâncime de până la 25 m înainte de a se porni furtuna pentru a evita distrugerea construcției acestora și revenirea scuturilor la suprafață după ce trece furtuna.

Revendicări: 1

- *
* *
- (54) **Ways to eliminate the threat of flooding the earth's continents due to global warming**
- (57) If we still cannot restore the parameters of the atmosphere by the content of carbon dioxide, we will reduce the admission of solar energy to the Earth by reflecting solar rays of visible spectrum into the space, thus reducing the accumulation of excess thermal energy in the ocean, and restore the heat balance on Earth. I propose to use the effect of ice sheets at the poles, reflecting the sun's rays of visible spectrum to reflect into the space the excess thermal energy that accumulates in large quantities in the world ocean due to the greenhouse effect. These shields must be of artificial origin, have good reflectivity (up to 95%)

and be located at the equator, on the surface of the ocean with a total surface, which is determined proceeding from the amount of excess thermal energy and the reflectivity of the shield materials. The shields must be made of corrosion-resistant materials, well reflect the solar rays of visible spectrum, be prefabricated, have a design that provides for lowering the shields to a depth of up to 25 m before a storm starts to avoid destruction of their structure and returning the shields to the surface after the storm passes.

Claims: 1

- *
* *
- (54) **Способы устранения угрозы затопления континентов земли из-за глобального потепления**
- (57) Если мы, пока, не можем восстановить параметры атмосферы по содержанию углекислого газа, сократим поступление солнечной энергии на Землю путем отражения солнечных лучей видимого спектра в космос, тем самым уменьшив накопление избыточной тепловой энергии в океане, и восстановим тепловой баланс на Земле. Предлагаю использовать эффект ледяных щитов на полюсах, отражающих солнечные лучи видимого спектра для отражения в космос избыточной тепловой энергии, которая накапливается в больших количествах в мировом океане из-за парникового эффекта. Эти щиты должны быть искусственного происхождения, обладать хорошей отражающей способностью (до 95%) и быть расположенными на экваторе, на поверхности океана с суммарной площадью, которая определяется исходя из величины избыточной тепловой энергии и отражающей способности материалов щитов. Щиты должны быть изготовлены из коррозионно-стойких материалов, хорошо отражать солнечные лучи видимого спектра, быть сборными, иметь конструкцию, предусматривающую опускание щитов на глубину до 25 м перед тем как начнется шторм во избежание разрушения их конструкции и возвращение щитов на поверхность после того как пройдет шторм.

П. формулы: 1

- (21) **a 2021 0020 (13) A2**
 (51) **Int. Cl.: A23L 2/00** (2006.01)
A23L 2/02 (2006.01)
C12G 1/02 (2006.01)
C12G 1/022 (2006.01)
C12G 1/04 (2006.01)
- (22) 2021.04.12
 (71) UNIVERSITATEA AGRARĂ DE STAT DIN MOLDOVA, MD
 (72) BOGATÎ Eugen, MD; GRIZA Ina, MD; VACARCIUC Liviu, MD; MELNIC Natalia, MD; PRIDA Ivan, MD
 (54) **Procedeu de fabricare a sucului-vinului roz sau roșu în două trepte consecutive**
 (57) Invenția se referă la industria de prelucrare a materiei prime vegetale, în special, la ramura vitivinicolă, și anume, la procesarea strugurilor soiurilor albe și roșii prin contactul fazelor solidă-lichidă prin macerație-termovinificație cu obținerea mai multor categorii de sucivinuri din același lot de materie primă.
 Procedeu se realizează prin procesarea strugurilor soiurilor roșii, începând cu desciorchinarea-zdrobirea, răcirea mustuielii până la 6...8°C cu macerație fină (atenuată) timp de 4...12 ore, selectarea mustului ravac în volum de 25...45 dal/t, iar boștina scursă la etapele întâi și a doua se extrage la temperatura de 12...45°C în decurs de 12...48 ore în contact cu diverse proporții de must proaspăt alb-roșu în volum de 30...50 dal/t. Boștina scursă la etapa a doua se sulfitează - 25 mg/l și se extrage cu vin roșu fermentat parțial (4...8 % de zahăr rezidual) în amestec cu 3...4 % de drojdie în volum de 30...50 dal/t de struguri. Prima fracție de must ravac (suc natural) de la etapa întâi sau mustul roz-roșu de la etapa a doua, îmbogățite cu substanțe biologice active (SBA), este limpezit prin filtrare și depozitat în condiții aseptice. Mustul roz-roșu, extras la etapa a doua cu vin în procesul de fermentare, în amestec cu drojdie, este utilizat la fabricarea vinului roz-roșu extractiv prin post-fermentare până la starea de sec/demisec, priticit și depozitat.

Revendicări: 3

*
* *

- (54) **Process for making rosé or red juice-wine in two consecutive steps**
 (57) The invention relates to the vegetable raw material processing industry, in particular to the wine branch, namely to the processing of white and red grape varieties by contact of the solid-liquid phases by maceration-thermovinification with obtaining of several

categories of juices-wines from the same batch of raw material.

The process is carried out by processing red grape varieties, starting with destemming-crushing, cooling the marc up to 6...8°C with fine (attenuated) maceration for 4...12 h, separating the free-running must in the amount of 25...45 dal/t, and the drained marc in the first and second stages is extracted at a temperature of 12...45°C for 12...48 hours in contact with various proportions of fresh white-red must in the amount of 30...50 dal/t. The drained marc is sulphated in the second stage - 25 mg/l and extracted with partially fermented red wine (4...8% residual sugar) mixed with 3...4% yeast in the amount of 30...50 dal/t of grapes. The first fraction of free-running must (natural juice) from the first stage or rosé-red must from the second stage, enriched with biologically active substances (BAS), is clarified by filtration and stored under aseptic conditions. The rosé-red must extracted in the second stage with wine during the fermentation process mixed with yeast is used in the production of extractable rosé-red wine by post-fermentation up to a dry/semi-dry state, bottled and stored.

Claims: 3

*
* *

- (54) **Способ изготовления розового или красного сока-вина в два последовательных этапа**
 (57) Изобретение относится к перерабатывающей растительное сырье промышленности, в частности, к винодельческой отрасли, а именно, к переработке белых и красных сортов винограда контактированием твердой-жидкой фаз путём настаивания-термовинификации с получением нескольких категорий соков-вин из той же партии сырья.
 Способ осуществляется путём переработки красных сортов винограда, начиная с гребнеотделения-дробления, охлаждения мезги до 6...8°C со щадящим настаиванием (смягчением) в течении 4...12 ч, отделения сусла-самотёка в объеме 25...45 дал/т, а стёкшая мезга на первом и втором этапах экстрагируется при температуре 12...45°C на протяжении 12...48 ч в контакте с различными пропорциями свежего бело-красного сусла в объеме 30...50 дал/т. Стёкшую мезгу на втором этапе сульфитируют - 25 мг/л и экстрагируют частично сброженным красным вином (4...8 % остаточного сахара) в смеси с 3...4 % дрожжей

в объёме 30...50 дал/т винограда. Первая фракция суслу-самотёк (натуральный сок) с первого этапа или розово-красное сусло со второго этапа, обогащенные биологически активными веществами (БАВ), осаждаются фильтрацией и хранятся в асептических условиях. Розово-красное сусло, экстрагированное на втором этапе вином в процессе брожения, в смеси с дрожжами, используется в производстве экстрагируемого розово-красного вина путем постброжения до сухого/полусухого состояния, разливается и хранится.

П. формулы: 3

- (21) **a 2021 0021 (13) A2**
- (51) **Int. Cl.: A23L 2/00** (2006.01)
A23L 2/02 (2006.01)
A23N 1/00 (2006.01)
A23N 7/08 (2006.01)
C12G 1/02 (2006.01)
C12G 1/022 (2006.01)
A23N 12/02 (2006.01)
- (22) 2021.04.12
- (71) UNIVERSITATEA AGRARĂ DE STAT DIN MOLDOVA, MD
- (72) GRIZA Ina, MD; BOGATÎI Eugen, MD; MELNIC Natalia, MD; MOGÎLDEA Olga, MD; PRIDA Ivan, MD; VACARCIUC Liviu, MD
- (54) **Procedeu de procesare a strugurilor cu bobul negru și instalație de tratare termică selectivă**
- (57) Invenția se referă la procedeul de procesare primară a strugurilor negri în industriile vitivinicole și conservelor, și anume, la mecanizarea procesului de bază – extragerea culorii din strugurii întregi până la fermentarea mustului pentru obținerea diferitor tipuri de suc și vin.
- Procedeul constă în aceea că strugurii întregi, recepționați într-un bunchăr-presă, sunt tratați cu soluție de 2% iod la temperatura de 40...45°C timp de 7 min, care apoi se scurge și limpește (recuperarea ei) pentru utilizarea în alte loturi de materie primă. Strugurii decontaminați sunt tratați termic selectiv (pelița) timp de 5...10 min cu must fierbinte de 70...75°C în volum de 30...40 dal/t, după care urmează ciclul întâi de presare hidraulică (pneumatică) cu separarea sucului roșu dietetic pigmentat, care se îndreaptă la filtrarea în vid și depozitare. Restul masei din bunchărul-presă se dozează cu 0,07 kg/t de piro-sulfid de potasiu în ansamblu cu 0,07 kg/t de acid dihidroxifumaric, și, după necesitate, - cu 0,5 kg/t de cenușă de la arderea coardelor viței-de-vie

și cu must fierbinte de 50°C timp de 10 min pentru extragerea antocianilor și substanțelor biologice active (SBA), apoi masa vegetală se răcește până la 25°C, după care urmează ciclul doi de presare cu selectarea fracției de must extractiv, care se îndreaptă la fermentarea alcoolică pentru prepararea vinului roșu.

Revendicări: 3

*
* *

(54) **Method for processing black grapes and selective heat treatment installation**

(57) The invention relates to the method for primary processing of black grapes in the wine-making and canning industries, namely to the mechanization of the basic process – colour extraction from whole grapes before must fermentation to obtain various types of juice and wine.

The method consists in that the whole grapes received in a hopper-press are treated with 2% iodine solution at a temperature of 40...45°C for 7 min, which then is drained and clarified (its recovery) for use in other batches of raw material. The decontaminated grapes are thermally treated selectively (the skin) for 5...10 min with hot 70...75°C must in a volume of 30...40 dal/t, followed by the first hydraulic (pneumatic) pressing cycle with the separation of the pigmented dietary red juice, which is directed to vacuum filtration and storage. The rest of the mass in the hopper-press is dosed with 0.07 kg/t of potassium pyrosulphite together with 0.07 kg/t of dihydroxyfumaric acid, and if necessary, - with 0.5 kg/t of ash from the burning of grapevines and with hot must of 50°C for 10 min for extraction of anthocyanins and biologically active substances (BAS), after which the plant mass is cooled to 25°C, followed by a second pressing cycle with the separation of the extracted must fraction, which is directed to alcoholic fermentation for the preparation of red wine.

Claims: 3

*
* *

(54) **Способ переработки винограда с чёрной ягодой и установка для селективной термообработки**

(57) Изобретение относится к способу первичной переработки черного винограда в винодельческой и консервной промышленности, а именно, к механизации основного процесса – экстрагирования цвета из целого винограда до брожения суслу для получения различных типов соков и вин.

Способ состоит в том, что целый виноград, поступивший в бункер-пресс, обрабатывается 2-х % раствором йода при температуре 40...45°C в течение 7 мин, который после стекает и осаждается (его восстановление) для использования в других партиях сырья. Обеззараженный виноград термически обрабатывается выборочно (кожура) в течение 5...10 мин горячим 70...75°C суслон в объеме 30...40 дал/т, после чего следует первый цикл гидравлического (пневматического) прессования с отделением пигментированного диетического красного сока, который направляется на вакуумную фильтрацию и хранение. Остальная масса из бункера-пресса дозируется 0,07 кг/т пиросульфитом калия вместе с 0,07 кг/т дегидроксифумаровой кислоты, и, по необходимости, - 0,5 кг/т золы от сжигания виноградной лозы и горячим 50°C суслон в течение 10 мин для экстракции антоцианов и биологически активных веществ (БАВ), после чего растительную массу охлаждают до 25°C, после чего следует второй цикл прессования с отделением фракции экстрагированного сусла, которое направляется на спиртовое сбраживание для изготовления красного вина.

П. формулы: 3

-
- (21) **a 2022 0032 (13) A2**
 (51) **Int. Cl.: A61K 9/00** (2006.01)
 (22) 2020.01.28
 (31) 201911048100
 (32) 2019.11.25
 (33) IN
 (85) 2022.06.13
 (86) PCT/IN2020/050091, 2020.01.28
 (87) WO 2021/106004 A1, 2021.06.03
 (71) KUSUM HEALTHCARE PRIVATE LIMITED, IN
 (72) GUPTA Sanjeev, IN; GUPTA Rajeev, UA; CHANDRASHEKHAR Tg, IN; MUKHERJEE Swati, IN; GUPTA Amit, IN
 (74) ȘCERBANIUC Sergiu
 (54) **Compoziție farmaceutică de S-adenozilmetionină**
 (57) Prezenta invenție se referă la o compoziție farmaceutică orală solidă de S-adenozilmetionină (SAM) sau sărurile sale acceptabile din punct de vedere farmaceutic și o metodă de preparare a acesteia. Compoziția farmaceutică orală solidă, preparată prin procesul invenției, este, de asemenea, stabilă, atunci când este supusă unor condiții

de stres la temperatura de 40°C și umiditatea relativă („RH”) de 75% pentru o perioadă de, cel puțin, trei zile.

Revendicări: 16

- *
* *
- (54) **Pharmaceutical composition of S-adenosylmethionine**
 (57) The present invention relates to a solid oral pharmaceutical composition of S-adenosylmethionine (SAME) or its pharmaceutically acceptable salts and a method of preparing the same. The solid oral pharmaceutical composition prepared by the process of the invention is also stable when subjected to stress conditions at a temperature of 40°C and relative humidity (“RH”) of 75% for a period of at least three days.

Claims: 16

- *
* *
- (54) **Фармацевтическая композиция S-аденозилметионина**
 (57) Настоящее изобретение относится к твердой пероральной фармацевтической композиции S-аденозилметионина (SAM) или ее фармацевтически приемлемым солям с фармацевтической точки зрения и способу ее получения. Твердая пероральная фармацевтическая композиция, изготовленная способом изобретения, также стабильна, тогда когда подвержена стрессовым условиям при температуре 40°C и относительной влажности (“RH”) 75% в течение, по меньшей мере, трех дней.

П. формулы: 16

-
- (21) **a 2021 0019 (13) A2**
 (51) **Int. Cl.: A61P 5/08** (2006.01)
A61P 5/26 (2006.01)
A61P 5/28 (2006.01)
A61P 5/38 (2006.01)
A61P 5/40 (2006.01)
A61P 5/44 (2006.01)
 (22) 2021.04.12
 (71)(72) MASIUTIN Maxim, MD
 (54) **Metodă de tratament a hiperplaziei suprarenale congenitale, cauzate de deficit de 21-hidroxiilază cu debut tardiv prin regimul de glucocorticoizi adaptat individual**
 (57) Invenția se referă la medicină, și anume la endocrinologie, și poate fi utilizată pentru tratamentul pacienților adulți, care suferă de

simptomele deficitului de 21-hidroxiilază, cauzată de o mutație a genei CYP21A2.

Metoda, conform invenției, constă în administrarea zilnică a doi glucocorticoizi: dexametazonă seara și hidrocortizon sau prednisolon dimineața, în doze ajustate pentru pacient pe baza monitorizării periodice a tensiunii arteriale, greutateii corporale și analizei sângelui la 17 α -hidroxiprogesteron, progesteron, globulină de transport a hormonilor sexuali, hormonul adrenocorticotrop, glucoză, hemoglobina A1c, peptida C, hormonul paratiroidian și insulină. Cu scopul diminuării reacțiilor adverse, se administrează suplimente de potasiu, calciu, vitamina D₃ și vitamina K.

Rezultatul invenției constă în tratarea ieftină, eficientă și sigură a simptomelor bolii menționate.

Revendicări: 17

*
* *

(54) **Method for treating congenital adrenal hyperplasia due to late-onset 21-hydroxylase deficiency by individually tailored glucocorticoid regimen**

(57) The invention relates to medicine, namely to endocrinology, and can be used for treating adult patients suffering from symptoms of 21-hydroxylase deficiency caused by a mutation in the CYP21A2 gene.

The method, according to the invention, consists in daily intake of two glucocorticoids: dexamethasone in the evenings and hydrocortisone or prednisolone in the mornings, in doses selected for the patient on the basis of periodic monitoring of blood pressure, body weight and blood analysis for 17 α -hydroxyprogesterone, progesterone, sex hormone-binding globulin, adrenocorticotrop hormone, glucose, hemoglobin A1c, C-peptide, parathyroid hormone and insulin. Potassium, calcium, vitamin D3 and vitamin K supplements are prescribed to reduce side effects.

The result of the invention consists in the cheap, effective and safe treatment of the symptoms of said disease.

Claims: 17

*
* *

(54) **Метод лечения врожденной гиперплазии коры надпочечников, обусловленной дефицитом 21-гидроксилазы с поздним дебютом с помощью индивидуально подобранного режима глюкокортикоидов**

(57) Изобретение относится к медицине, а именно к эндокринологии, и может быть использовано для лечения взрослых пациентов, страдающих симптомами дефицита 21-гидроксилазы, вызванного мутацией гена CYP21A2.

Метод, согласно изобретению, состоит в ежедневном приеме двух глюкокортикоидов: дексаметазона по вечерам и гидрокортизона или преднизалона по утрам в дозах, подобранных для пациента на основе периодического мониторинга артериального давления, массы тела и анализа крови на 17 α -гидроксипрогестерон, прогестерон, глобулин, связывающий половые гормоны, адренкортикотропный гормон, глюкозу, гемоглобин A1c, C-пептид, паратиреоидный гормон и инсулин. С целью уменьшения побочных эффектов, назначаются добавки калия, кальция, витамина D₃ и витамина K.

Результат изобретения состоит в дешевом, эффективном и безопасном лечении симптомов указанного заболевания.

П. формулы: 17

(21) a 2022 0019 (13) A2

(51) Int. Cl.: **B64G 1/00** (2006.01)
B64G 1/40 (2006.01)
B64G 1/14 (2006.01)
B64G 1/42 (2006.01)

(22) 2020.09.16

(85) 2022.04.15

(86) PCT/EP2020/075920, 2020.09.16

(87) WO 2021/058356 A9, 2021.04.01

(71)(72) MARGESCU George Alain, RO

(74) EREMIA Nicolae

(54) **Dispozitiv de transport prin aer**

(57) Invenția se referă la un dispozitiv aerian de transport prin legături cu conducte de alimentare și cabluri pentru transportul electricității, lichidelor și bunurilor, la limita atmosferelor planetelor, în zonele cu atracție gravitațională mică, astfel încât zborul să aibă loc în formație.

Dispozitivul, conform invenției, realizează transportul prin intermediul unor aparate de zbor (A, A1n, B, Bn și A4), aflate în mișcare și conectate între ele, sistemul putând alimenta prin furtunuri (P1) de combustibil și transporta simultan obiecte fizice, lichide și energie (P) spre și dinspre spațiul exterior al atmosferelor dense (D) și să ajungă până la limita maximă a densității mediului, propice aparatelor de zbor spațiale (A3) cu portanță aerodinamică,

cât și pentru transportul aerian orizontal (A4, A2, P, An și A3). Invenția este un dispozitiv tehnic pentru transportul în spațiu cu, cel puțin trei, dispozitive de zbor în formație și de deplasare, formând legături aeriene.

Revendicări: 15
Figuri: 5

*
* *

- (54) **Device transport by air**
- (57) The invention relates to an aerial transport device by means of connections with supply lines and cables for the transport of electricity, liquids and goods, at the limit of the atmospheres of the planets, in areas with low gravitational attraction, so that the flight can take place in the formation.
The aerial transport device, according to the invention, by means of flight devices (A, A1n, B, Bn, A4) that are in motion and connected between them, characterized in that the system can supply (P1) and simultaneously transport physical objects, liquids, and energy (P) to and from the outer space of dense atmospheres (D) and to reach the maximum limit of the environment density suitable for space flight devices (A3) with aerodynamic load as well as for horizontal air transport (A4, A2, P, An, A3). The invention is technical device for transporting in space with flying devices and move in formation flight of at least three forming connections.

Claims: 15
Fig.: 5

*
* *

- (54) **Воздушное транспортное устройство**
- (57) Изобретение относится к воздушному транспортному устройству посредством связей с трубопроводами и кабелями для передачи электричества, жидкостей и товаров, на границе атмосфер планет, в зонах со слабым гравитационным притяжением таким образом, чтобы полет проходил строем.

Устройство, согласно изобретению, осуществляет транспортировку с помощью летательных аппаратов (A, A1n, B, Bn и A4), находящихся в движении и соединенных между собой, причем система способна питать через топливные шланги (P1) и одновременно транспортировать физические объекты, жидкости и энергию (P) к и от внешнего пространства плотных атмосфер (D) и достигать до максимального предела плотности среды, благоприятной для пространственных летательных аппаратов (A3) с аэродинамической подъемной силой, также и для горизонтального воздушного транспорта (A4, A2, P, An и A3). Изобретение представляет собой техническое устройство для транспортировки в пространство с, не менее тремя, летательными устройствами в строю и перемещения, образуя воздушные связи.

П. формулы: 15
Фиг.: 5

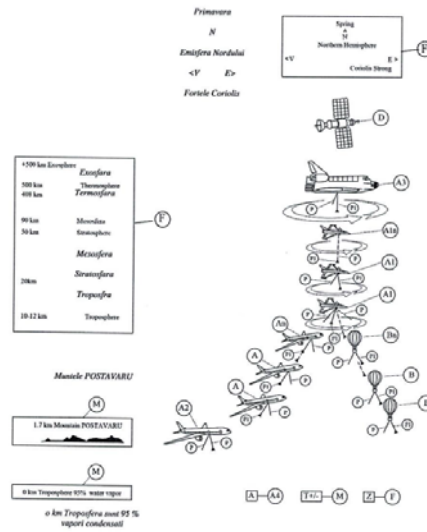

**BB2A Cereri de brevet european
pentru care s-a solicitat validarea
în Republica Moldova publicate /
Published European patent applications
for which validation in the Republic
of Moldova has been requested /
Опубликованные заявки на европейский
патент, для которых была испрашена
валидация в Республике Молдова**

A GEPI publică fiecare solicitare de validare după informarea de către OEB privind achitarea taxei stabilite pentru validare, dar nu înainte de expirarea unui termen de 18 luni de la data depunerii sau, dacă o prioritate a fost revendicată, de la data celei mai vechi priorități. O cerere de brevet european, pentru care s-a plătit taxa de validare, și un brevet european validat vor avea aceleași efecte ca și o cerere de brevet sau un brevet în conformitate cu Legea nr. 50/2008 privind protecția invențiilor.

A GEPI shall publish any request for validation after it has been informed by the EPO that the prescribed validation fee has been paid, but not before the expiry of a time limit of 18 months from the filing date or, if priority has been claimed, the earliest priority date. A European patent application for which the validation fee has been paid and a validated European patent shall have the same effects as a patent application and a patent in accordance with the Law No 50/2008 on the Protection of Inventions.

К аждое ходатайство о валидации публикуется Агентством после получения от ЕПВ подтверждения оплаты установленной таксы за валидацию, но не ранее истечения 18-месячного срока с даты подачи или, если испрашен приоритет, с даты наиболее раннего приоритета. Заявка на европейский патент, по которой была оплачена такса за валидацию, и валидированный европейский патент имеют то же действие, что и заявка на патент и патент в соответствии с Законом № 50/2008 об охране изобретений.

- (21) **e 2022 0996 (13) A1**
 (51) **Int.Cl.:** *C08G 18/79* (2006.01.01)
C08G 18/42 (2006.01.01)
C08G 18/67 (2006.01.01)
C08G 18/24 (2006.01.01)
C08F 290/06 (2006.01.01)
C09D 175/06 (2006.01.01)
 (96) 20807273.6, 2020.11.04
 (87) WO 2021/089086, 2021.05.14
 (31) 102019130267
 (32) 2019.11.08
 (33) DE
 (71) MANKIEWICZ GEBR. & CO. (GMBH & CO. KG), DE
 (72) DE ROSSI Umberto, DE; HOTH Claudia, DE; TOPP Ilka-Marina, DE
 (54) **Materiale de acoperire cu dublă întărire îmbunătățite și utilizarea acestora**
Improved dual-cure coating materials and use thereof
Улучшенные материалы покрытия двойного отверждения и их применение

- (21) **e 2022 0997 (13) A1**
 (51) **Int.Cl.:** *C07K 16/28* (2006.01.01)
A61P 29/00 (2006.01.01)
A61P 31/00 (2006.01.01)
A61P 35/00 (2006.01.01)
A61P 37/06 (2006.01.01)
 (96) 20807299.1, 2020.11.06
 (87) WO 2021/089850, 2021.05.14
 (31) PA201901296
 (32) 2019.11.06
 (33) DK
 (71) GENMAB B.V., NL
 (72) DE JONG Rob, NL; BEURSKENS Frank, NL; ZOM Gijs, NL; SCHUURMAN Janine, NL; XUE Xiaoguang, NL
 (54) **Combinatii de variante de anticorpi și utilizările acestora**
Antibody variant combinations and uses thereof
Комбинации вариантов антител и их применения

- (21) **e 2022 0998 (13) A1**
 (51) **Int.Cl.:** *C07K 14/47* (2006.01.01)
 (96) 20816024.2, 2020.11.03
 (87) WO 2021/091885, 2021.05.14
 (31) 201962930227P; 202063014940P; 202063092753P
 (32) 2019.11.04; 2020.04.24; 2020.10.16
 (33) US; US; US
 (71) ALECTOR LLC, US
 (72) LIANG Spencer, US; NALLE Samuel, US; SUN Jeonghoon, US; LONG Hua, US; BANKOTI Rashmi, US
 (54) **Molecule de fuziune ale DEC Siglec-9 și procedee de utilizare a acestora**
Siglec-9 ECD fusion molecules and methods of use thereof
Слитые молекулы ВКД Siglec-9 и способы их применения

- (21) **e 2022 0999 (13) A1**
 (51) **Int.Cl.:** *A61K 47/68* (2017.01.01)
A61P 3/00 (2006.01.01)
A61P 3/06 (2006.01.01)
A61P 3/08 (2006.01.01)
A61P 35/00 (2006.01.01)
C07K 16/28 (2006.01.01)
C07K 16/40 (2006.01.01)
C07K 16/46 (2006.01.01)
A61K 39/00 (2006.01.01)
 (96) 20816036.6, 2020.11.04
 (87) WO 2021/091953, 2021.05.14
 (31) 201962930916P
 (32) 2019.11.05
 (33) US
 (71) REGENERON PHARMACEUTICALS, INC., US
 (72) SHEN Yang, US; LEE Ann-Hwee, US; YANG Yan, US; LIN Chia-Yang, US
 (54) **Molecule de legare multispecifică cu scFv N-terminal**
N-terminal scFv multispecific binding molecules
Мультиспецифические связывающие молекулы с N-концевым scFv

- (21) e 2022 1000 (13) A1
- (51) Int.Cl.: **G01N 33/50** (2006.01.01)
G01N 33/68 (2006.01.01)
C12N 5/0783 (2010.01.01)
A61K 35/17 (2015.01.01)
C07K 14/725 (2006.01.01)
G16B 20/20 (2019.01.01)
G16H 20/17 (2018.01.01)
G16H 50/20 (2018.01.01)
G16H 50/70 (2018.01.01)
- (96) 20816051.5, 2020.11.04
- (87) WO 2021/092097, 2021.05.14
- (31) 201962931194P; 201962945091P
- (32) 2019.11.05; 2019.12.06
- (33) US; US
- (71) JUNO THERAPEUTICS, INC., US
- (72) HAUSE Ronald James Jr., US; MASHADI-HOSSEIN Afshin, US; JIANG Yue, US
- (54) **Procedee de determinare a atributelor compozițiilor T-celulare terapeutice**
Methods of determining attributes of therapeutic T cell compositions
Способы определения свойств терапевтических Т-клеточных композиций
-
- (21) e 2022 1001 (13) A1
- (51) Int.Cl.: **C12N 15/113** (2010.01.01)
A61K 31/713 (2006.01.01)
A61K 47/54 (2017.01.01)
- (96) 20816331.1, 2020.11.05
- (87) WO 2021/092145, 2021.05.14
- (31) 201962931392P
- (32) 2019.11.06
- (33) US
- (71) ALNYLAM PHARMACEUTICALS, INC., US
- (72) NAIR Jayaprakash K., US; MAIER Martin A., US; JADHAV Vasant R., US; KEATING Mark, US; FITZGERALD Kevin, US; MILSTEIN Stuart, US; PETRULIS John R., US
- (54) **Compoziții de ARNi de transtiretină (TTR) și procedee de utilizare a acestora pentru tratamentul sau prevenirea bolilor oculare asociate cu TTR**
Transthyretin (TTR) iRNA compositions and methods of use thereof for treating or preventing TTR-associated ocular diseases
Композиции РНКи транстиретина (TTR) и способы их применения для лечения или профилактики глазных заболеваний, ассоциированных с TTR
-
- (21) e 2022 1002 (13) A1
- (51) Int.Cl.: **C07D 213/82** (2006.01.01)
A61P 35/00 (2006.01.01)
A61K 31/455 (2006.01.01)
- (96) 20816347.7, 2020.11.06
- (87) WO 2021/092322, 2021.05.14
- (31) 201962931531P
- (32) 2019.11.06
- (33) US
- (71) REMEDY PLAN, INC., US
- (72) BHURRUTH-ALCOR Yushma, US; CRIMMINS Gregory Thomas, US; DE JESÚS DIAZ Dennise Alexandra, US; ROBB Caroline Mae, US
- (54) **Terapii anticancer care țintesc celulele stem canceroase**
Cancer treatments targeting cancer stem cells
Противораковые терапии, нацеленные на раковые стволовые клетки
-
- (21) e 2022 1003 (13) A1
- (51) Int.Cl.: **A61K 47/60** (2017.01.01)
C07K 14/54 (2006.01.01)
- (96) 20816712.2, 2020.11.04
- (87) WO 2021/091986, 2021.05.14
- (31) 201962930322P; 201962953095P
- (32) 2019.11.04; 2019.12.23
- (33) US; US
- (71) SYNTHORX, INC., US
- (72) CAFFARO Carolina E., US; PTACIN Jerod, US; MILLA Marcos, US
- (54) **Conjugate de interleukină 10 și utilizările acestora**
Interleukin 10 conjugates and uses thereof
Конъюгаты интерлейкина 10 и их применения
-
- (21) e 2022 1004 (13) A1
- (51) Int.Cl.: **A61K 39/00** (2006.01.01)
C07K 14/725 (2006.01.01)
A61P 35/00 (2006.01.01)
A61K 31/5377 (2006.01.01)
- (96) 20819955.4, 2020.11.06
- (87) WO 2021/092498, 2021.05.14
- (31) 201962932500P; 202063016977P
- (32) 2019.11.07; 2020.04.28
- (33) US; US

- (71) JUNO THERAPEUTICS, INC., US
- (72) PORTS Michael, US; HASSKARL Jens, CH; MONTHEARD Sandrine, CH; POURDEHNAD Michael, US; PULHAM Tim, CH; QIN Jim, US
- (54) **Combinatie de terapie T-celulară și (S)-3-[4-(4-morfolin-4-ilmetil-benziloxi)-1-oxo-1,3-dihidro-izoindol-2-il]-piperidin-2,6-dionă**
Combination of a T cell therapy and (S)-3-[4-(4-morpholin-4-ylmethyl-benzyloxy)-1-oxo-1,3-dihydro-isoindol-2-yl]-piperidine-2,6-dione
Комбинация Т-клеточной терапии и (S)-3-[4-(4-морфолин-4-илметил-бензилокси)-1-оксо-1,3-дигидро-изоиндол-2-ил]пиперидин-2,6- диона
-
- (21) e 2022 1005 (13) A1
- (51) Int.Cl.: **B01J 3/04** (2006.01.01)
B01D 53/14 (2006.01.01)
B01J 19/00 (2006.01.01)
B01J 4/00 (2006.01.01)
B01J 19/18 (2006.01.01)
- (96) 20820319.0, 2020.11.02
- (87) WO 2021/087581, 2021.05.14
- (31) 11302019
- (32) 2019.11.05
- (33) BG
- (71) CHEMICAL INNOVATION LTD., BG
- (72) ARSOV Kamen Yordanov, BG
- (54) **Instalație de polimerizare cu unitate combinată integrată de absorbție-difuzie și absorbție-condensare și utilizarea acesteia pentru obținerea polimerilor și a copolimerilor**
Polymerization installation with integrated combined absorption-diffusion and absorption-condensation unit and its application for polymer and copolymer preparation
Полимеризационная установка со встроенным комбинированным абсорбционно-диффузионным и абсорбционно-конденсационным блоком и ее применение для получения полимеров и сополимеров
-
- (21) e 2022 1006 (13) A1
- (51) Int.Cl.: **A61K 35/744** (2015.01.01)
A61P 3/00 (2006.01.01)
A23L 33/17 (2016.01.01)
A61K 35/747 (2015.01.01)
A61P 1/00 (2006.01.01)
- (96) 20824627.2, 2020.11.05
- (87) WO 2021/090228, 2021.05.14
- (31) 201900020422
- (32) 2019.11.05
- (33) IT
- (71) SOFAR S.P.A., IT
- (72) BIFFI Andrea, IT; FIORE Walter, IT
- (54) **Compoziții care conțin tulpini bacteriene pentru utilizare în creșterea biodisponibilității aminoacizilor derivați din proteine**
Compositions comprising bacterial strains for use in increasing the bioavailability of amino acids derived from proteins
Композиции, содержащие бактериальные штаммы, для применения для повышения биодоступности аминокислот, полученных из белков
-
- (21) e 2022 1007 (13) A1
- (51) Int.Cl.: **C07K 16/28** (2006.01.01)
C07K 16/30 (2006.01.01)
A61K 47/68 (2017.01.01)
A61K 39/395 (2006.01.01)
A61P 35/00 (2006.01.01)
- (96) 20828836.5, 2020.11.06
- (87) WO 2021/090062, 2021.05.14
- (31) 201962932373P
- (32) 2019.11.07
- (33) US
- (71) EISAI R&D MANAGEMENT CO., LTD., JP
- (72) ALBONE Earl F., US; SPIDEL Jared, US
- (54) **Conjugate anticorp anti-mezotelină-eribulină-medicament și procedee de utilizare**
Anti-mesothelin eribulin antibody-drug conjugates and methods of use
Конъюгаты анти-мезотелин-эрибулин-антитело-лекарственное средство и способы применения
-
- (21) e 2022 1008 (13) A1
- (51) Int.Cl.: **A61K 31/4025** (2006.01.01)
A61P 25/00 (2006.01.01)
C07D 409/06 (2006.01.01)
- (96) 20883755.9, 2020.03.11
- (87) WO 2021/091585, 2021.05.14
- (31) 201962931444P

- (32) 2019.11.06
 (33) US
 (71) NOCION THERAPEUTICS, INC., US
 (72) COLE Bridget M., US; ELLIS James Lamond, US
 (54) **Blocante ale canalelor ionice încărcate și procedee de utilizare**
Charged ion channel blockers and methods for use
Блокаторы заряженных ионных каналов и способы их применения

-
- (21) **e 2022 1009 (13) A1**
 (51) **Int.Cl.:** **A61K 31/445** (2006.01.01)
C07D 401/06 (2006.01.01)
C07D 401/12 (2006.01.01)
C07D 401/14 (2006.01.01)
 (96) 20883775.7, 2020.11.06
 (87) WO 2021/092286, 2021.05.14
 (31) 201962932644P
 (32) 2019.11.08
 (33) US
 (71) CHEMOCENTRYX, INC., US
 (72) YAU Kwok, US; LUONG Kenken, US; SINGH Rajinder, US; ZENG Yibin, US; ZHANG Penglie, US; LELETI Manmohan Reddy, US; LUI Rebecca M., US
 (54) **Formă amorfă a receptorului componentei C5a a complementului**
Amorphous form of a complement component C5a receptor
Аморфная форма рецептора компонента C5a комплемента

-
- (21) **e 2022 1010 (13) A1**
 (51) **Int.Cl.:** **A61K 31/015** (2006.01.01)
A61K 31/025 (2006.01.01)
A61K 31/445 (2006.01.01)
C07C 19/08 (2006.01.01)
C07D 211/06 (2006.01.01)
C07D 211/10 (2006.01.01)
 (96) 20883776.5, 2020.11.06
 (87) WO 2021/092295, 2021.05.14
 (31) 201962932658P
 (32) 2019.11.08
 (33) US

- (71) CHEMOCENTRYX, INC., US
 (72) SINGH Rajinder, US; YAU Kwok, US; ZENG Yibin, US; ZHANG Penglie, US; LUI Rebecca M., US; YANG Ju, US; ROTH Howard S., US
 (54) **Forme saline ale receptorului componentei C5a a complementului**
Salt forms of a complement component C5a receptor
Солевые формы рецептора компонента C5a комплемента

-
- (21) **e 2022 1011 (13) A1**
 (51) **Int.Cl.:** **A61K 31/519** (2006.01.01)
A61K 31/5377 (2006.01.01)
A61K 31/5386 (2006.01.01)
 (96) 20883921.7, 2020.03.11
 (87) WO 2021/091586, 2021.05.14
 (31) 201962931438P
 (32) 2019.11.06
 (33) US
 (71) NOCION THERAPEUTICS, INC., US
 (72) COLE Bridget Mccarthy, US; ELLIS James Lamond, US
 (54) **Blocante ale canalelor ionice încărcate și procedee de utilizare**
Charged ion channel blockers and methods for use
Блокаторы заряженных ионных каналов и способы их применения

-
- (21) **e 2022 1012 (13) A1**
 (51) **Int.Cl.:** **A61K 35/16** (2015.01.01)
A61K 38/38 (2006.01.01)
A61P 21/00 (2006.01.01)
 (96) 20884002.5, 2020.11.03
 (87) WO 2021/091855, 2021.05.14
 (31) 201962930336P; 202062966953P; 202063062735P
 (32) 2019.11.04; 2020.01.28; 2020.08.07
 (33) US; US; US
 (71) ALKAHEST, INC., US
 (72) KHEIFETS Viktoria, US; LU Benson, US; TENNSTAEDT Annette, US
 (54) **Fracții de plasmă sanguină pentru utilizare în regenerarea musculară**
Blood plasma fractions for use in muscle regeneration

Фракции плазмы крови для применения в регенерации мышц

-
- (21) **e 2022 1013 (13) A1**
 (51) **Int.Cl.:** **A61K 31/7088** (2006.01.01)
A61K 31/7125 (2006.01.01)
A61K 47/54 (2017.01.01)
A61P 35/00 (2006.01.01)
A61P 35/02 (2006.01.01)
- (96) 20884376.3, 2020.11.03
 (87) WO 2021/091904, 2021.05.14
 (31) 201962930251P
 (32) 2019.11.04
 (33) US
 (71) GERON CORPORATION, US; ICAHN SCHOOL OF MEDICINE AT MOUNT SINAI, US
 (72) HUANG Fei, US; WANG Xiaoli, US
 (54) **Utilizarea unui inhibitor al Janus kinazei și a unui inhibitor al telomerazei pentru tratamentul neoplasmelor mieloproliferative**
Use of a Janus kinase inhibitor and a telomerase inhibitor for the treatment of myeloproliferative neoplasms
Применение ингибитора Янус-киназы и ингибитора теломеразы для лечения миелопролиферативных новообразований
-

- (21) **e 2022 1014 (13) A1**
 (51) **Int.Cl.:** **C07D 471/04** (2006.01.01)
C07D 473/00 (2006.01.01)
C07D 487/04 (2006.01.01)
- (96) 20884790.5, 2020.11.05
 (87) WO 2021/092148, 2021.05.14
 (31) 201962931407P
 (32) 2019.11.06
 (33) US
 (71) NOCION THERAPEUTICS, INC., US
 (72) COLE Bridget McCarthy, US; ELLIS James Lamond, US
 (54) **Blocante ale canalelor ionice de fosfoniu și procedee de utilizare**
Phosphonium ion channel blockers and methods for use
Блокаторы фосфониевых ионных каналов и способы их применения
-

- (21) **e 2022 1015 (13) A1**
 (51) **Int.Cl.:** **A61K 31/445** (2006.01.01)
C07D 401/06 (2006.01.01)
C07D 401/12 (2006.01.01)
C07D 401/14 (2006.01.01)
- (96) 20884944.8, 2020.11.06
 (87) WO 2021/092292, 2021.05.14
 (31) 201962932652P
 (32) 2019.11.08
 (33) US
 (71) CHEMOCENTRYX, INC., US
 (72) SINGH Rajinder, US; YAU Kwok, US; ZENG Yibin, US; ZHANG Penglie, US; LUI Rebecca M., US; KRASINSKI Antoni, US
 (54) **Formă cristalină de bază liberă a receptorului componentei C5a a complementului**
Free base crystalline form of a complement component C5a receptor
Кристаллическая форма свободного основания рецептора компонента C5a комплекса
-

- (21) **e 2022 1016 (13) A1**
 (51) **Int.Cl.:** **A01N 43/82** (2006.01.01)
C07D 271/06 (2006.01.01)
- (96) 20885935.5, 2020.11.05
 (87) WO 2021/092163, 2021.05.14
 (31) 201962931430P
 (32) 2019.11.06
 (33) US
 (71) NOCION THERAPEUTICS, INC., US
 (72) COLE Bridget McCarthy, US; ELLIS James Lamond, US
 (54) **Blocante ale canalelor ionice de fosfoniu și procedee de utilizare**
Phosphonium ion channel blockers and methods for use
Блокаторы фосфониевых ионных каналов и способы их применения
-

- (21) **e 2022 1017 (13) A1**
 (51) **Int.Cl.:** **G03G 21/16** (2006.01.01)
G03G 21/18 (2006.01.01)
G03G 15/08 (2006.01.01)
- (96) 21188411.9, 2015.11.27
 (97) 3951509, 2022.02.09
 (31) 2014242577; 2014242602; 2014242578; 2014242601

- (32) 2014.11.28; 2014.11.28; 2014.11.28;
2014.11.28
- (33) JP; JP; JP; JP
- (71) CANON KABUSHIKI KAISHA, JP
- (72) SATO Masaaki, JP; KUBO Yukio, JP; MUNETSUGU Hiroyuki, JP; WADA Koji, JP
- (54) **Cartuș, element care constituie cartușul și dispozitiv de formare a imaginii**
Cartridge, member constituting cartridge, and image forming apparatus
Картридж, элемент, составляющий картридж, и устройство формирования изображения

-
- (21) **e 2022 1018 (13) A1**
- (51) **Int.Cl.:** **A61K 31/40** (2006.01.01)
A61P 5/10 (2006.01.01)
A61K 31/57 (2006.01.01)
A61K 38/22 (2006.01.01)
A61P 15/08 (2006.01.01)
- (96) 21192306.5, 2017.07.20
- (97) 4056178, 2022.09.14
- (31) 201662365147P; 201762527721P
- (32) 2016.07.21; 2017.06.30
- (33) US; US
- (71) OBSEVA S.A., CH
- (72) LOUMAYE Ernest, CH; GOTTELAND Jean-Pierre, CH
- (54) **Regimuri de dozare a antagoniștilor oxitocinei pentru stimularea implantării embrionului și prevenirea avortului spontan**
Oxytocin antagonist dosing regimens for promoting embryo implantation and preventing miscarriage
Режимы дозирования антагонистов окситоцина для стимуляции имплантации эмбриона и предотвращения выкидыша

-
- (21) **e 2022 1019 (13) A1**
- (51) **Int.Cl.:** **A61K 35/74** (2015.01.01)
C12N 1/20 (2006.01.01)
A61P 1/00 (2006.01.01)
A61P 11/06 (2006.01.01)
A61P 29/00 (2006.01.01)
A61P 19/02 (2006.01.01)
A61P 25/28 (2006.01.01)
A61P 35/00 (2006.01.01)
A61K 35/745 (2015.01.01)
- (96) 22156303.4, 2016.06.15
- (97) 4056191, 2022.09.14

- (31) 201510467; 201520501
- (32) 2015.06.15; 2015.11.20
- (33) GB; GB
- (71) 4D PHARMA RESEARCH LIMITED, GB
- (72) GRANT George, GB; PATTERSON Angela Margaret, GB; MULDER Imke, GB; MCCLUSKEY Seanin, GB; RAFTIS Emma, GB
- (54) **Compoziții care conțin tulpini bacteriene**
Compositions comprising bacterial strains
Композиции, содержащие бактериальные штаммы

-
- (21) **e 2022 1020 (13) A1**
- (51) **Int.Cl.:** **A61K 31/404** (2006.01.01)
A61K 31/4045 (2006.01.01)
A61P 31/12 (2006.01.01)
A61P 31/14 (2006.01.01)
- (96) 20803432.2, 2020.11.13
- (87) WO 2021/094563, 2021.05.20
- (31) 19209593; 19213851; 20171172
- (32) 2019.11.15; 2019.12.05; 2020.04.23
- (33) EP; EP; EP
- (71) JANSSEN PHARMACEUTICALS, INC., US; KATHOLIEKE UNIVERSITEIT LEUVEN, BE
- (72) GOETHALS Olivia Gabriella M, BE; KESTELEYN Bart Rudolf Romanie, BE; STOOPS Bart Henri Theresia, BE; BONFANTI Jean-François, FR; JONCKERS Tim Hugo Maria, BE; VAN LOOCK Marnix, BE; KAPTEIN Suzanne, BE; NEYTS Johan, BE
- (54) **Tratamentul și prevenirea bolii Dengue**
Treatment and prevention of Dengue disease
Лечение и профилактика болезни Денге

-
- (21) **e 2022 1021 (13) A1**
- (51) **Int.Cl.:** **C07K 16/00** (2006.01.01)
C07K 16/22 (2006.01.01)
A61K 39/00 (2006.01.01)
- (96) 20807014.4, 2020.11.16
- (87) WO 2021/094620, 2021.05.20
- (31) 19209521; 20167459
- (32) 2019.11.15; 2020.04.01
- (33) EP; EP
- (71) ENTHERA S.R.L., IT
- (72) FIORINA Paolo, IT; AMABILE Giovanni, IT; D'ADDIO Francesca, IT
- (54) **Anticorpi TMEM219 și utilizările terapeutice ale acestora**

TMEM219 antibodies and therapeutic uses thereof
TMEM219 антитела и их терапевтические применения

-
- (21) **e 2022 1022 (13) A1**
 (51) **Int.Cl.:** **G05B 15/02** (2006.01.01)
 (96) 20807377.5, 2020.11.13
 (87) WO 2021/094584, 2021.05.20
 (31) 102019130966
 (32) 2019.11.15
 (33) DE
 (71) ARDEX GMBH, DE
 (72) HUMPEL Sebastian, AT
 (54) **Procedeu de operare a structurii funcționale electrice, metodă multimodală, produs program de calculator, dispozitiv și sistem**
Method for operating an electrical functional structure, multi-mode method, computer program product, device, and system
Способ эксплуатации электрической функциональной структуры, многомодовый метод, компьютерный программный продукт, устройство и система
-

- (21) **e 2022 1023 (13) A1**
 (51) **Int.Cl.:** **A61K 39/00** (2006.01.01)
A61P 35/02 (2006.01.01)
C07K 14/725 (2006.01.01)
 (96) 20812137.6, 2020.11.13
 (87) WO 2021/095009, 2021.05.20
 (31) 201962934945P; 202063034510P
 (32) 2019.11.13; 2020.06.04
 (33) US; US
 (71) CRISPR THERAPEUTICS AG, CH
 (72) TERRETT Jonathan Alexander, US; DEQUÉ-ANT Mary-Lee, US; WILL Matthias, US
 (54) **Terapia tumorilor maligne ale celulelor hematopoietice cu utilizarea celulelor T modificate genetic care țintesc CD70**
Therapy for hematopoietic cell malignancies using genetically engineered T cells targeting CD70
Терапия злокачественных новообразований гемопоэтических клеток с использованием генетически модифицированных Т-клеток, нацеленных на CD70
-

- (21) **e 2022 1024 (13) A1**
 (51) **Int.Cl.:** **C12N 5/0783** (2010.01.01)
C07K 16/28 (2006.01.01)
C12N 15/85 (2006.01.01)
C07K 14/725 (2006.01.01)
C07K 14/705 (2006.01.01)
 (96) 20815927.7, 2020.11.13
 (87) WO 2021/095012, 2021.05.20
 (31) 201962934999P
 (32) 2019.11.13
 (33) US
 (71) CRISPR THERAPEUTICS AG, CH
 (72) CARSON Julie, US; KALAITZIDIS Demetrios, US; TAN Siyuan, US; YU Hui, US
 (54) **Procedee de fabricare a celulelor CAR-T**
Methods of manufacturing CAR-T cells
Способы изготовления CAR-T-клеток
-

- (21) **e 2022 1025 (13) A1**
 (51) **Int.Cl.:** **C12N 5/0783** (2010.01.01)
C07K 14/725 (2006.01.01)
C12N 15/85 (2006.01.01)
C07K 14/705 (2006.01.01)
C07K 16/28 (2006.01.01)
 (96) 20815928.5, 2020.11.13
 (87) WO 2021/095013, 2021.05.20
 (31) 201962934991P
 (32) 2019.11.13
 (33) US
 (71) CRISPR THERAPEUTICS AG, CH
 (72) YU Hui, US; KALAITZIDIS Demetrios, US; TAN Siyuan, US
 (54) **Procedeu de producere a celulelor T care exprimă receptori antigenici chimerici**
Manufacturing process for making T cells expressing chimeric antigen receptors
Способ производства Т-клеток, экспрессирующих химерные антигенные рецепторы
-

- (21) **e 2022 1026 (13) A1**
 (51) **Int.Cl.:** **C12N 15/113** (2010.01.01)
A61K 31/713 (2006.01.01)
C07H 21/02 (2006.01.01)
A61P 9/12 (2006.01.01)
 (96) 20816344.4, 2020.11.06
 (87) WO 2021/096763, 2021.05.20
 (31) 201962934695P; 202063017854P
 (32) 2019.11.13; 2020.04.30
-

- (33) US; US
 (71) ALNYLAM PHARMACEUTICALS, INC., US
 (72) FOSTER Donald, US; AGARWAL Sagar, US; HUANG Stephen Albert, US; KIM Jae, US
 (54) **Metode și compoziții pentru tratamentul tulburărilor asociate cu angiotensinogenă (AGT-)**
Methods and compositions for treating an angiotensinogen- (AGT-) associated disorder
Методы и композиции для лечения расстройств, ассоциированных с ангиотензиногеном (AGT-)

-
- (21) **e 2022 1027 (13) A1**
 (51) **Int.Cl.:** **B26D 7/20** (2006.01.01)
 (96) 20816584.5, 2020.11.03
 (87) WO 2021/094868, 2021.05.20
 (31) 201900021135
 (32) 2019.11.14
 (33) IT
 (71) FK GROUP S.P.A., IT
 (72) CATTINI Flavio, IT
 (54) **Kit pentru obținerea unui covor de perii pentru mașina de tăiere automată a țesăturilor**
Kit for obtaining a carpet of brushes for a machine for the automatic cutting of fabrics
Комплект для получения ковра из щеток для машины автоматического раскроя тканей

-
- (21) **e 2022 1028 (13) A1**
 (51) **Int.Cl.:** **C10L 9/08** (2006.01.01)
C10B 53/00 (2006.01.01)
 (96) 20817143.9, 2020.11.06
 (87) WO 2021/096780, 2021.05.20
 (31) 201962934911P
 (32) 2019.11.13
 (33) US
 (71) ECOGENSUS LLC, US
 (72) OSTVIK Bjornulf, US; LUKAS Michael David, US; RONDINELLI Roberto, US
 (54) **Sistem mobil de producere a combustibilului solid**

Mobile solid fuel production system
Мобильная система для производства твердого топлива

-
- (21) **e 2022 1029 (13) A1**
 (51) **Int.Cl.:** **A61K 39/00** (2006.01.01)
A61P 35/00 (2006.01.01)
C07K 14/725 (2006.01.01)
 (96) 20817494.6, 2020.11.13
 (87) WO 2021/095010, 2021.05.20
 (31) 201962934961P; 202063034552P
 (32) 2019.11.13; 2020.06.04
 (33) US; US
 (71) CRISPR THERAPEUTICS AG, CH
 (72) TERRETT Jonathan Alexander, US; DEQUÉ-ANT Mary-Lee, US; WILL Matthias, US
 (54) **Terapia carcinomului cu celule renale (RCC) cu utilizarea celulelor T modificate genetic care țintesc CD70**
Renal cell carcinoma (RCC) therapy using genetically engineered T cells targeting CD70
Терапия почечно-клеточного рака (ПКР) с применением генетически модифицированных Т-клеток, нацеленных на CD70

-
- (21) **e 2022 1030 (13) A1**
 (51) **Int.Cl.:** **A61K 39/00** (2006.01.01)
C07K 14/725 (2006.01.01)
A61P 35/00 (2006.01.01)
 (96) 20817495.3, 2020.11.13
 (87) WO 2021/095011, 2021.05.20
 (31) 201962934975P; 202063034563P
 (32) 2019.11.13; 2020.06.04
 (33) US; US
 (71) CRISPR THERAPEUTICS AG, CH
 (72) TERRETT Jonathan Alexander, US; DEQUÉ-ANT Mary-Lee, US; WILL Matthias, US
 (54) **Terapia tumorilor solide CD70+ cu utilizarea celulelor T modificate genetic care țintesc CD70**
CD70+ solid tumor therapy using genetically engineered T cells targeting CD70
Терапия солидных опухолей CD70+ с применением генетически модифицированных Т-клеток, нацеленных на CD70
-

- (21) **e 2022 1031 (13) A1**
 (51) **Int.Cl.:** *C07D 519/00* (2006.01.01)
C07C 62/16 (2006.01.01)
C07C 211/50 (2006.01.01)
A61P 35/00 (2006.01.01)
A61P 37/00 (2006.01.01)
A61K 31/437 (2006.01.01)
 (96) 20819979.4, 2020.11.10
 (87) WO 2021/096849, 2021.05.20
 (31) 201962933869P; 202063022131P
 (32) 2019.11.11; 2020.05.08
 (33) US; US
 (71) INCYTE CORPORATION, US
 (72) JIA Zhongjiang, US; CHEN Shili, US; LI Yi, US; MARTIN Timothy, US; SHEN Bo, US; SU Naijing, US; ZHOU Jiacheng, US; LI Qun, US
 (54) **Săruri și forme cristaline ale inhibitorului PD-1/PD-L1**
Salts and crystalline forms of a PD-1/PD-L1 inhibitor
Соли и кристаллические формы ингибитора PD-1/PD-L1
-
- (21) **e 2022 1032 (13) A1**
 (51) **Int.Cl.:** *C07D 491/10* (2006.01.01)
A61K 31/438 (2006.01.01)
A61P 25/04 (2006.01.01)
 (96) 20820013.9, 2020.11.12
 (87) WO 2021/097117, 2021.05.20
 (31) 201962934985P
 (32) 2019.11.13
 (33) US
 (71) TEMPLE UNIVERSITY - OF THE COMMONWEALTH SYSTEM OF HIGHER EDUCATION, US; PRAEVENTIX, LLC, US
 (72) CANNEY Daniel J., US; BLASS Benjamin E., US; BLATTNER Kevin M., US; PIPPIN Douglas A., US
 (54) **Noi lactone funcționalizate în calitate de modulatori ai receptorului de 5-hidroxitriptamină 7 și procedeu de utilizare a acestora**
Novel functionalized lactones as modulators of the 5-hydroxytryptamine receptor 7 and their method of use
Новые функционализированные лактоны в качестве модуляторов рецептора 5-гидрокситриптамина 7 и способ их применения
-
- (21) **e 2022 1033 (13) A1**
 (51) **Int.Cl.:** *B01J 19/12* (2006.01.01)
C08J 11/10 (2006.01.01)
B01J 19/00 (2006.01.01)
B01J 3/00 (2006.01.01)
B01J 16/00 (2006.01.01)
 (96) 20821377.7, 2020.11.11
 (87) WO 2021/094949, 2021.05.20
 (31) 201900020784
 (32) 2019.11.11
 (33) IT
 (71) GR3N SA, CH
 (72) CRIPPA Maurizio, CH
 (54) **Dispozitiv și procedeu de depolimerizare a polimerilor**
Apparatus and method for depolymerization of polymers
Устройство и способ деполимеризации полимеров
-
- (21) **e 2022 1034 (13) A1**
 (51) **Int.Cl.:** *A61P 35/00* (2006.01.01)
C07K 16/28 (2006.01.01)
 (96) 20821493.2, 2020.11.13
 (87) WO 2021/097223, 2021.05.20
 (31) 201962936119P; 202063023542P; 202063086982P
 (32) 2019.11.15; 2020.05.12; 2020.10.02
 (33) US; US; US
 (71) GENZYME CORPORATION, US
 (72) LORD Dana, US; RADOSEVIC Katarina, FR; STEFANO James E., US; ZHOU Yenfang, US
 (54) **Anticorpi CD73 biparatopici**
Biparatopic CD73 antibodies
Бипаратопические антитела к CD73
-
- (21) **e 2022 1035 (13) A1**
 (51) **Int.Cl.:** *C07D 471/10* (2006.01.01)
C07D 403/06 (2006.01.01)
A61P 1/00 (2006.01.01)
A61P 25/00 (2006.01.01)
A61K 31/496 (2006.01.01)
 (96) 20829736.6, 2020.11.12
 (87) WO 2021/097116, 2021.05.20
 (31) 201962934997P
 (32) 2019.11.13
 (33) US

- (71) TEMPLE UNIVERSITY - OF THE COMMONWEALTH SYSTEM OF HIGHER EDUCATION, US; PRAEVENTIX, LLC, US
- (72) CANNEY Daniel J., US; BLASS Benjamin E., US; BLATTNER Kevin M., US; PIPPIN Douglas A., US
- (54) **Noi lactone funcționalizate în calitate de modulatori ai receptorului de 5-hidroxitriptamină 7 și procedeu de utilizare a acestora**
Novel functionalized lactams as modulators of the 5-hydroxytryptamine receptor 7 and their method of use
Новые функционализированные лактоны в качестве модуляторов рецептора 5-гидрокситриптамина 7 и способ их применения
-
- (21) **e 2022 1036 (13) A1**
- (51) **Int.Cl.:** *C07D 207/263* (2006.01.01)
C07D 401/06 (2006.01.01)
C07D 403/06 (2006.01.01)
C07D 413/06 (2006.01.01)
A61P 25/28 (2006.01.01)
A61P 25/06 (2006.01.01)
A61K 31/4015 (2006.01.01)
- (96) 20838595.5, 2020.11.12
- (87) WO 2021/094832, 2021.05.20
- (31) 2019206311
- (32) 2019.11.14
- (33) JP
- (71) TAKEDA PHARMACEUTICAL COMPANY LIMITED, JP
- (72) IKEDA Shuhei, JP; KAMATA Makoto, JP; OGURO Yuya, JP; AIDA Jumpei, JP; TAWARAISHI Taisuke, JP; WAKABAYASHI Takeshi, JP; OYABU Norio, JP; OCHIDA Atsuko, JP; IWANAGA Kouichi, JP; YAMAMOTO Satoshi, JP; MURAKAMI Masataka, JP; NAKAMURA Minoru, JP; YAMAGUCHI Fumie, JP; YUKAWA Takafumi, JP
- (54) **Antagoniști heterociclici ai NMDA**
Heterocyclic NMDA antagonists
Гетероциклические антагонисты NMDA
-
- (21) **e 2022 1037 (13) A1**
- (51) **Int.Cl.:** *C07D 471/04* (2006.01.01)
A61K 31/437 (2006.01.01)
A61P 13/00 (2006.01.01)
A61P 13/10 (2006.01.01)
A61P 43/00 (2006.01.01)
- (96) 20886259.9, 2020.11.12
- (87) WO 2021/095801, 2021.05.20
- (31) 2019205344
- (32) 2019.11.13
- (33) JP
- (71) NIPPON SHINYAKU CO., LTD., JP
- (72) OIKAWA Koya, JP; YAMANAKA Takuto, JP; HIRAI Sho, JP; WAKITA Kazuhiko, JP
- (54) **Compus azabenzimidazol și medicament**
Azabenzimidazole compound and medicine
Соединение азабензимидазола и лекарство
-
- (21) **e 2022 1038 (13) A1**
- (51) **Int.Cl.:** *A61P 35/00* (2006.01.01)
C07D 207/14 (2006.01.01)
A61K 31/40 (2006.01.01)
- (96) 20886261.5, 2020.11.13
- (87) WO 2021/095835, 2021.05.20
- (31) 201962934923P
- (32) 2019.11.13
- (33) US
- (71) TAIHO PHARMACEUTICAL CO., LTD., JP
- (72) NAKAMURA Hiroyuki, JP
- (54) **Sare nouă a compusului terfenilic**
Novel salt of terphenyl compound
Новая соль терфенильного соединения
-
- (21) **e 2022 1039 (13) A1**
- (51) **Int.Cl.:** *E03B 3/28* (2006.01.01)
F24F 3/14 (2006.01.01)
F24F 11/41 (2018.01.01)
B01D 5/00 (2006.01.01)
B01D 53/26 (2006.01.01)
F25B 39/02 (2006.01.01)
F25B 39/04 (2006.01.01)
F25D 21/00 (2006.01.01)
F25D 21/06 (2006.01.01)
F25D 21/14 (2006.01.01)
C02F 1/22 (2006.01.01)
C09K 5/02 (2006.01.01)
C09K 5/04 (2006.01.01)
C09K 5/06 (2006.01.01)
F28D 20/02 (2006.01.01)
- (96) 20886843.0, 2020.11.09
- (87) WO 2021/096343, 2021.05.20
- (31) 2020001916
- (32) 2019.11.12
- (33) MX
- (71) HERNÁNDEZ MAYÉN, ALFONSO, MX; CON-

- SOLIDANDO EL PATRIMONIO, S.A.P.I. DE C.V., MX; HEALIXA, INC., US; STEWART LANG Daniel, MX
- (72) STEWART LANG Daniel, MX
- (54) **Dispozitiv pentru recoltarea vaporilor de apă atmosferici**
Device for harvesting atmospheric water vapour
Устройство для сбора атмосферного водяного пара
-
- (21) **e 2022 1040 (13) A1**
- (51) **Int.Cl.:** **C07K 16/18** (2006.01.01)
C07F 5/02 (2006.01.01)
A61B 6/00 (2006.01.01)
A61K 51/04 (2006.01.01)
A61P 25/28 (2006.01.01)
A61K 38/00 (2006.01.01)
- (96) 20887541.9, 2020.11.13
- (87) WO 2021/097360, 2021.05.20
- (31) 201962936002P; 202063074912P
- (32) 2019.11.15; 2020.09.04
- (33) US; US
- (71) UNIVERSITY OF TENNESSEE RESEARCH FOUNDATION, US; ATTRALUS, INC., US
- (72) WALL Jonathan S., US; FOSTER James S., US; GUTHRIE Spencer, US
- (54) **Imunoglobuline modificate pentru țintirea depozitelor de amiloid**
Modified immunoglobulins for targeting amyloid deposits
Модифицированные иммуноглобулины для нацеливания на отложения амилоида
-
- (21) **e 2022 1041 (13) A1**
- (51) **Int.Cl.:** **A61K 31/496** (2006.01.01)
A61K 31/4545 (2006.01.01)
A61K 31/497 (2006.01.01)
A61P 1/02 (2006.01.01)
A61P 1/04 (2006.01.01)
A61P 1/10 (2006.01.01)
- (96) 20888347.0, 2020.11.12
- (87) WO 2021/095805, 2021.05.20
- (31) 2019205436
- (32) 2019.11.13
- (33) JP
- (71) NIPPON SHINYAKU CO., LTD., JP
- (72) YOSHINAGA Ryohei, JP; KURITA Maki, JP; ASAO Yasunori, JP; FUKUI Tomomi, JP
- (54) **Agent terapeutic și agent profilactic pentru tulburări gastrointestinale funcționale și xerostomie**
Therapeutic agent and prophylactic agent for functional gastrointestinal disorders and xerostomia
Терапевтический агент и профилактический агент при функциональных желудочно-кишечных расстройствах и ксеростомии
-
- (21) **e 2022 1042 (13) A1**
- (51) **Int.Cl.:** **A61K 31/405** (2006.01.01)
A61K 31/00 (2006.01.01)
A61K 31/451 (2006.01.01)
A61P 37/08 (2006.01.01)
C07K 16/28 (2006.01.01)
A61K 39/00 (2006.01.01)
- (96) 21163292.2, 2021.03.17
- (97) 4059497, 2022.09.21
- (71) DOMPÉ FARMACEUTICI S.P.A., IT
- (72) ALLEGRETTI Marcello, IT; ARAMINI Andrea, IT; BRANDOLINI Laura, IT; SIRICO Anna, IT; CESTA Maria Candida, IT
- (54) **Inhibitori ai C5aR1 pentru tratamentul reacțiilor de hipersensibilitate la taxani**
C5aR1 inhibitors for treating hypersensitivity reactions to taxanes
Ингибиторы C5aR1 для лечения реакций гиперчувствительности на таксаны
-
- (21) **e 2022 1043 (13) A1**
- (51) **Int.Cl.:** **A61K 47/68** (2017.01.01)
C07H 19/24 (2006.01.01)
C07H 19/10 (2006.01.01)
C07D 519/04 (2006.01.01)
C07K 5/027 (2006.01.01)
C07K 7/02 (2006.01.01)
C07K 7/64 (2006.01.01)
A61K 47/54 (2017.01.01)
A61P 31/12 (2006.01.01)
A61P 33/00 (2006.01.01)
A61P 35/00 (2006.01.01)
C07H 15/252 (2006.01.01)
A61P 29/00 (2006.01.01)
C07F 9/6558 (2006.01.01)
C07H 19/06 (2006.01.01)
C07K 5/06 (2006.01.01)
C07K 5/072 (2006.01.01)
C07K 5/062 (2006.01.01)
- (96) 21180000.8, 2016.06.17
- (97) 3954394, 2022.02.16

- (31) 201562182219P; 201562261213P;
201562261563P
- (32) 2015.06.19; 2015.11.30; 2015.12.01
- (33) US; US; US
- (71) CENTURION BIOPHARMA CORPORATION, US
- (72) KRATZ Felix, DE; ABU Ajaj Khalid, DE; WAR-
NECKE Andre, DE; KOESTER Stephan David,
DE; NOLLMANN Friederike I., DE; WALTZER
Simon, DE; FUCHS Olga, DE; GARCIA Fer-
nandez Javier, DE
- (54) **Sisteme de livrare pentru eliberarea con-
trolată a medicamentelor**
**Delivery systems for controlled drug re-
lease**
**Системы доставки для контролируемого
высвобождения лекарств**

-
- (21) **e 2022 1044 (13) A1**
- (51) **Int.Cl.:** **A61K 39/00** (2006.01.01)
A61P 35/02 (2006.01.01)
C07K 16/28 (2006.01.01)
C07K 16/30 (2006.01.01)
C07K 16/46 (2006.01.01)
- (96) 22155270.6, 2016.04.28
- (97) 4059514, 2022.09.21
- (31) 201562159111P; 201562250971P;
201562251005P; 201514952714;
PCT/US2015/0627
- (32) 2015.05.08; 2015.11.04; 2015.11.04;
2015.11.25; 2015.11.25
- (33) US; US; US; US; WO
- (71) XENCOR, INC., US
- (72) MOORE Gregory, US; DESLARLAIS John, US;
BERNETT Matthew, US; CHU Seung, US;
RASHID Rumana, US; MUCHHAL Umesh, US;
LEE Sung-Hyung, US
- (54) **Anticorpi heterodimerici care leagă CD3 și
antigenele tumorale**
**Heterodimeric antibodies that bind CD3 and
tumor antigens**
**Гетеродимерные антитела, связывающие
CD3 и опухолевые антигены**

-
- (21) **e 2022 1045 (13) A1**
- (51) **Int.Cl.:** **C07D 239/95** (2006.01.01)
A61K 31/517 (2006.01.01)
A61P 1/16 (2006.01.01)
A61P 37/06 (2006.01.01)
A61P 35/00 (2006.01.01)
A61P 31/12 (2006.01.01)

- (96) 22170830.8, 2019.02.28
- (97) 4059924, 2022.09.21
- (31) 18159583
- (32) 2018.03.01
- (33) EP
- (71) JANSSEN SCIENCES IRELAND UNLIMITED
COMPANY, IE
- (72) MC GOWAN David Craig, BE; EMBRECHTS
Werner Constant Johan, BE; GUILLEMONT Jé-
rôme Émile Georges, FR; COOYMANS Ludwig
Paul, BE; JONCKERS Tim Hugo Maria, BE; RA-
BOISSON Pierre Jean-Marie Bernard, BE
- (54) **Derivați de 2,4-diaminochinazolină și uti-
lizările medicale ale acestora**
**2,4-Diaminoquinazoline derivatives and
medical uses thereof**
**Производные 2,4-диаминохиназолина и
их медицинские применения**

-
- (21) **e 2022 1046 (13) A1**
- (51) **Int.Cl.:** **A61H 15/00** (2006.01.01)
- (96) 19836818.5, 2019.11.22
- (87) WO 2021/099823, 2021.05.27
- (71) FELDI S.R.L, IT
- (72) TRIGGIANESE Doriano, IT
- (54) **Dispozitiv pentru tratamentul celulitei**
Device for treating cellulitis
Устройство для лечения целлюлита

-
- (21) **e 2022 1047 (13) A1**
- (51) **Int.Cl.:** **G06K 9/22** (2006.01.01)
B42D 25/30 (2014.01.01)
G06K 9/32 (2006.01.01)
G06K 9/76 (2006.01.01)
G06K 9/78 (2006.01.01)
G07D 7/00 (2016.01.01)
- (96) 20472005.6, 2020.05.14
- (97) 3910548, 2021.11.17
- (71) DEMAX - HOLOGRAMS AD, BG
- (72) MONOVSKI Valentin Konstantinov, BG;
LASKOV Evgenii Atanassov, BG; IVANOVSKII
Andrii, BG; BALDJIEV Anguel Georgiev, BG;
TONCHEV Dimitar Antonov, BG; DINOVA Mar-
gita Todorova, BG; DOBREV Mario Roumenov,
BG; AKUZOV Danail Trendafilov, BG; POGAN
Ignat, BG; STOILOV Georgi Ivanov, BG
- (54) **Procedeu de verificare a elementului optic
difractiv variabil**

Method for checking variable diffractive optical element
Способ проверки переменного дифракционного оптического элемента

-
- (21) **e 2022 1048 (13) A1**
 (51) **Int.Cl.:** **A63B 1/00** (2006.01.01)
A63B 21/015 (2006.01.01)
A63B 21/06 (2006.01.01)
A63B 21/00 (2006.01.01)
A63B 22/04 (2006.01.01)
A63B 23/16 (2006.01.01)
A63B 71/02 (2006.01.01)
A63B 21/068 (2006.01.01)
 (96) 20724598.6, 2020.03.31
 (87) WO 2021/101494, 2021.05.27
 (31) 201911326
 (32) 2019.11.21
 (33) UA
 (71)(72) TIELIEGIN Oleksandr, UA
 (54) **Trenajor pentru antrenarea prinderii mâinilor**
Hand grip exercise machine
Тренажер для тренировки хвата рук

-
- (21) **e 2022 1049 (13) A1**
 (51) **Int.Cl.:** **A61K 31/4995** (2006.01.01)
A61P 35/00 (2006.01.01)
 (96) 20729071.9, 2020.05.29
 (87) WO 2021/098992, 2021.05.27
 (31) 19383025; 20382409; PCT/EP2020/0637
 (32) 2019.11.21; 2020.05.14; 2020.05.15
 (33) EP; EP; WO
 (71) PHARMA MAR, S.A., ES
 (72) CALVO Pilar, ES; KAHATT Carmen, ES; FERNANDEZ José María, ES; TOBIO Maria, ES; FUDIO Salvador, ES; SOTO Arturo, ES; LARDELLI Pilar, ES; FERNANDEZ Cristian, ES; ZARZUELO ALBA Maria Del Mar, ES; POLANCO NOAIN María de la Concepción, ES; MANZANARO LÓPEZ Sonia, ES; VELASCO Honorio, ES
 (54) **Metode de tratament al cancerului pulmonar microcelular cu formulări de lurbinectedină**
Methods of treating small cell lung cancer with lurbinectedin formulations
Методы лечения мелкоклеточного рака легкого препаратами лурбинектина

- (21) **e 2022 1050 (13) A1**
 (51) **Int.Cl.:** **B60L 58/16** (2019.01.01)
H02J 7/00 (2006.01.01)
G01R 31/378 (2019.01.01)
 (96) 20801209.6, 2020.11.03
 (87) WO 2021/099102, 2021.05.27
 (31) 102019131283
 (32) 2019.11.20
 (33) DE
 (71) DEKRA SE, DE
 (72) RICHTER Andreas, DE; HÄUSSLER Christoph, DE; VON GRABE Kim, DE; MÄURER Hans-Jürgen, DE; TILGNER Simon, DE
 (54) **Procedeu de determinare a valorii stării bateriei de tracțiune**
Method for determining a state value of a traction battery
Способ определения значения состояния тяговой батареи

-
- (21) **e 2022 1051 (13) A1**
 (51) **Int.Cl.:** **C07D 515/22** (2006.01.01)
A61P 35/00 (2006.01.01)
A61K 31/395 (2006.01.01)
 (96) 20807778.4, 2020.11.20
 (87) WO 2021/099579, 2021.05.27
 (31) 19210710
 (32) 2019.11.21
 (33) EP
 (71) JANSSEN PHARMACEUTICA NV, BE
 (72) ROMBOUTS Frederik Jan Rita, BE; DE BOECK Benoît Christian Albert Ghislain, BE
 (54) **Derivați de indol macrociclici în calitate de inhibitori ai MCL-1**
Macrocyclic indole derivatives as MCL-1 inhibitors
Макроциклические производные индола в качестве ингибиторов MCL-1

-
- (21) **e 2022 1052 (13) A1**
 (51) **Int.Cl.:** **C07D 515/22** (2006.01.01)
A61P 35/00 (2006.01.01)
A61K 31/395 (2006.01.01)
 (96) 20807779.2, 2020.11.20
 (87) WO 2021/099580, 2021.05.27
 (31) 19210714
 (32) 2019.11.21
 (33) EP

- (71) JANSSEN PHARMACEUTICA NV, BE
 (72) ROMBOUTS Frederik Jan Rita, BE; DE BOECK Benoît Christian Albert Ghislain, BE
 (54) **Derivați de sulfonil macrociclici în calitate de inhibitori ai MCL-1**
Macrocyclic sulfonyl derivatives as MCL-1 inhibitors
Макроциклические производные сульфонила в качестве ингибиторов MCL-1

-
- (21) **e 2022 1053 (13) A1**
 (51) **Int.Cl.:** **C07K 16/18** (2006.01.01)
 (96) 20808120.8, 2020.11.20
 (87) WO 2021/099574, 2021.05.27
 (31) 19210646; 20167464
 (32) 2019.11.21; 2020.04.01
 (33) EP; EP
 (71) ENTHERA S.R.L., IT
 (72) AMABILE Giovanni, IT; FIORINA Paolo, IT; D'ADDIO Francesca, IT
 (54) **Anticorpi IGFBP3 și utilizările terapeutice ale acestora**
IGFBP3 antibodies and therapeutic uses thereof
Антитела IGFBP3 и их терапевтические применения

-
- (21) **e 2022 1054 (13) A1**
 (51) **Int.Cl.:** **A61K 39/00** (2006.01.01)
A61K 39/395 (2006.01.01)
C07K 16/28 (2006.01.01)
C12N 15/62 (2006.01.01)
C12N 15/861 (2006.01.01)
C12N 15/863 (2006.01.01)
A61P 35/00 (2006.01.01)
 (96) 20811745.7, 2020.11.13
 (87) WO 2021/099906, 2021.05.27
 (31) 201962936841P; 201962936846P
 (32) 2019.11.18; 2019.11.18
 (33) US; US
 (71) JANSSEN BIOTECH, INC., US
 (72) ATTAR Ricardo, US; DEHART Jason, US; KHAN Selina, NL; KRISHNA Vinod, US; LUM Jenifer, US; MAINE Christian, US; SANDERS Barbara, NL; SEPULVEDA Manuel Alejandro, US; WILKINSON Patrick, US; ZAHN Roland, NL

- (54) **Vaccinuri bazate pe CALR și JAK2 mutante și utilizările acestora**
Vaccines based on mutant CALR and JAK2 and their uses
Вакцины на основе мутантных CALR и JAK2 и их применения

-
- (21) **e 2022 1055 (13) A1**
 (51) **Int.Cl.:** **G01N 33/50** (2006.01.01)
G01N 33/574 (2006.01.01)
G01N 33/68 (2006.01.01)
 (96) 20811996.6, 2020.11.20
 (87) WO 2021/099609, 2021.05.27
 (31) 201962939022P
 (32) 2019.11.22
 (33) US
 (71) JANSSEN PHARMACEUTICA NV, BE
 (72) BABICH Alexander, US; BALASUBRAMANIAN Sriram, US; CAO Jing, US; CHOUDHARY Gurav, US; FOULK Bradley W., US; IZHAK Liat, US; PHILIPPAR Ulrike, BE; VLOEMANS Nele, BE
 (54) **Metode de evaluare a eficacității inhibitorilor MALT1 cu utilizarea analizei translocării NF-kB**
Methods for assessing efficacy of MALT1 inhibitors using an NF-kB translocation assay
Методы оценки эффективности ингибиторов MALT1 с использованием анализа транслокации NF-kB

-
- (21) **e 2022 1056 (13) A1**
 (51) **Int.Cl.:** **C12Q 1/6883** (2018.01.01)
C12Q 1/6886 (2018.01.01)
 (96) 20811997.4, 2020.11.20
 (87) WO 2021/099612, 2021.05.27
 (31) 201962939026P
 (32) 2019.11.22
 (33) US
 (71) JANSSEN PHARMACEUTICA NV, BE
 (72) BABICH Alexander, US; BALASUBRAMANIAN Sriram, US; CAO Jing, US; FOULK Bradley W., US; HODKINSON Brendan, US; IZHAK Liat, US; PHILIPPAR Ulrike, BE; VLOEMANS Nele, BE
 (54) **Analiză de exprimare a genei reglate NF-kB pentru evaluarea eficacității inhibitorilor MALT1**

NF-κB regulated gene expression assay for assessing efficacy of MALT1 inhibitors
Анализ экспрессии регулируемого гена NF-κB для оценки эффективности ингибиторов MALT1

-
- (21) **e 2022 1057 (13) A1**
 (51) **Int.Cl.:** *C07K 14/725* (2006.01.01)
A61K 39/00 (2006.01.01)
A61P 35/00 (2006.01.01)
C07K 16/28 (2006.01.01)
 (96) 20815943.4, 2020.11.17
 (87) WO 2021/099944, 2021.05.27
 (31) 20196293662P
 (32) 2019.11.18
 (33) US
 (71) JANSSEN BIOTECH, INC., US
 (72) GANESAN Rajkumar, US; LASORSA Elena, BE; PHILIPPAR Ulrike, BE
 (54) **Receptori antigenici chimerici anti-CD79, celule CAR-T și utilizările acestora**
Anti-CD79 chimeric antigen receptors, CAR-T cells, and uses thereof
Химерные антигенные рецепторы анти-CD79, CAR-T-клетки и их применения
-

- (21) **e 2022 1058 (13) A1**
 (51) **Int.Cl.:** *A61K 31/4439* (2006.01.01)
A61K 31/519 (2006.01.01)
A61P 7/06 (2006.01.01)
A61P 35/00 (2006.01.01)
 (96) 20820023.8, 2020.11.20
 (87) WO 2021/102258, 2021.05.27
 (31) 201962939241P; 202062980562P;
 202063035194P; 202063056768P
 (32) 2019.11.22; 2020.02.24; 2020.06.05;
 2020.07.27
 (33) US; US; US; US
 (71) INCYTE CORPORATION, US
 (72) CHEN Yaoyu, US; STUBBS Matthew C., US;
 CHEN Ying-Nan Pan, US; PUSEY Michelle,
 US
 (54) **Terapie combinată care include un inhibitor al ALK2 și un inhibitor al JAK2**
Combination therapy comprising an ALK2 inhibitor and a JAK2 inhibitor
Комбинированная терапия, включающая ингибитор ALK2 и ингибитор JAK2
-

- (21) **e 2022 1059 (13) A1**
 (51) **Int.Cl.:** *C07K 16/28* (2006.01.01)
A61P 25/28 (2006.01.01)
 (96) 20821525.1, 2020.11.16
 (87) WO 2021/101823, 2021.05.27
 (31) 201962939097P
 (32) 2019.11.22
 (33) US
 (71) ELI LILLY AND COMPANY, US
 (72) ANDREWS Forest Hoyt, US; FELLOWS Ross Edward, US; TANG Ying, US; WANG Yaming, US
 (54) **Anticorpi TREM2 și utilizările acestora**
TREM2 antibodies and uses thereof
Антитела TREM2 и их применения
-

- (21) **e 2022 1060 (13) A1**
 (51) **Int.Cl.:** *A01N 25/02* (2006.01.01)
A01N 25/12 (2006.01.01)
A01N 43/06 (2006.01.01)
A01N 43/16 (2006.01.01)
A01N 65/00 (2009.01.01)
C09D 5/14 (2006.01.01)
 (96) 20824338.6, 2020.11.23
 (87) WO 2021/100026, 2021.05.27
 (31) 201900021852
 (32) 2019.11.21
 (33) IT
 (71) VESTATIS GMBH, DE
 (72) CERANA Giorgio Stefano, DE; BOS Peter, DE;
 FRANCK Peter, DE; BONER Thomas Detlef,
 DE
 (54) **Compoziție din extracte naturale care posedă activitate antibacteriană sau bacteriostatică inclusiv împotriva bacteriilor gram-negative**
Composition of natural extracts having antibacterial or bacteriostatic activity also for gram-negative bacteria
Композиция из натуральных экстрактов, обладающая антибактериальной или бактериостатической активностью, в том числе в отношении грамотрицательных бактерий
-

- (21) **e 2022 1061 (13) A1**
 (51) **Int.Cl.:** **A61K 39/395** (2006.01.01)
C07K 16/18 (2006.01.01)
C12Q 1/6886 (2018.01.01)
A61K 39/00 (2006.01.01)
A61P 35/00 (2006.01.01)
 (96) 20824401.2, 2020.11.23
 (87) WO 2021/102403, 2021.05.27
 (31) 201962939174P
 (32) 2019.11.22
 (33) US
 (71) LEAP THERAPEUTICS, INC., US
 (72) KAGEY Michael H., US; NAIK Girish Somala, US; SIRARD Cynthia A., US
 (54) **Metode de tratament al cancerului cu utilizarea inhibitorilor DKK-1**
Methods of treating cancer using DKK-1-inhibitors
Методы лечения рака с применением ингибиторов DKK-1
-
- (21) **e 2022 1062 (13) A1**
 (51) **Int.Cl.:** **A61K 8/60** (2006.01.01)
A61K 8/9789 (2017.01.01)
A61Q 5/06 (2006.01.01)
 (96) 20824639.7, 2020.11.19
 (87) WO 2021/099974, 2021.05.27
 (31) 201900021720
 (32) 2019.11.20
 (33) IT
 (71) GIULIANI S.P.A., IT
 (72) GIULIANI Giammaria, CH; MARZANI Barbara, IT; MASCOLO Antonio, IT
 (54) **Compoziție de colorare pe bază de plante colorante și utilizarea acesteia pentru vopsirea părului**
Colouring composition based on dye plants and use thereof for hair dyeing
Красящая композиция на основе красильных растений и ее применение для окрашивания волос
-
- (21) **e 2022 1063 (13) A1**
 (51) **Int.Cl.:** **A61K 31/4439** (2006.01.01)
A61P 7/00 (2006.01.01)
 (96) 20824753.6, 2020.11.17
 (87) WO 2021/101910, 2021.05.27
- (31) 201962937706P; 201962940154P
 (32) 2019.11.19; 2019.11.25
 (33) US; US
 (71) GLOBAL BLOOD THERAPEUTICS, INC., US
 (72) WASHINGTON Carla B., US
 (54) **Metode de administrare a voxelotorului**
Methods of administering voxelotor
Методы введения вокселотора
-
- (21) **e 2022 1064 (13) A1**
 (51) **Int.Cl.:** **C07D 213/77** (2006.01.01)
 (96) 20825058.9, 2020.11.22
 (87) WO 2021/102393, 2021.05.27
 (31) 201962939119P
 (32) 2019.11.22
 (33) US
 (71) FMC CORPORATION, US; FMC AGRO SINGAPORE PTE. LTD., SG
 (72) CHOCKALINGAM Devarajan, US; DUDHAT Vipul, US; KHARATKAR Raju Mahadev, US; MAO Jianhua, US; VEKARIYA Pankajkumar, US; BHATT Dharmesh Balvantra, US
 (54) **Procedeu de sinteză a (3-cloro-2-piridil)hidrazinei**
Process for the synthesis of (3-chloro-2-pyridyl)hydrazine
Способ синтеза (3-хлор-2-пиридил)гидразина
-
- (21) **e 2022 1065 (13) A1**
 (51) **Int.Cl.:** **C12N 15/113** (2010.01.01)
A61K 31/713 (2006.01.01)
A61P 25/28 (2006.01.01)
 (96) 20825334.4, 2020.11.20
 (87) WO 2021/102373, 2021.05.27
 (31) 201962939437P
 (32) 2019.11.22
 (33) US
 (71) ALNYLAM PHARMACEUTICALS, INC., US
 (72) CASTORENO Adam, US; FISHILEVICH Elane, US; GILBERT Jason A., US; KAITTANIS Charalambos, US; MCININCH James D., US; MILSTEIN Stuart, US; SCHLEGEL Mark K., US
 (54) **Compoziții de agent ARNi de Ataxină3 (ATXN3) și procedee de utilizare a acestora**
Ataxin3 (ATXN3) RNAi agent compositions and methods of use thereof

Композиции агента РНКи Атаксина3 (АТХN3) и способы их применения

- (21) **e 2022 1066 (13) A1**
 (51) **Int.Cl.:** *C07C 323/25* (2006.01.01)
A61K 9/127 (2006.01.01)
A61K 9/51 (2006.01.01)
A61K 48/00 (2006.01.01)
C07D 207/06 (2006.01.01)
C07D 207/08 (2006.01.01)
C07D 211/14 (2006.01.01)
C07D 211/24 (2006.01.01)
A61P 25/00 (2006.01.01)
 (96) 20825350.0, 2020.11.23
 (87) WO 2021/102411, 2021.05.27
 (31) 201962939326P; 202063026493P
 (32) 2019.11.22; 2020.05.18
 (33) US; US
 (71) GENERATION BIO CO., US
 (72) STANTON Matthew G., US; NOLTING Birte, US; FEINSTEIN Gregory, US; LEBLANC Michelle, US; CHATTERTON Jon Edward, US
 (54) **Lipide ionizabile și compoziții de nanoparticule asociate**
Ionizable lipids and nanoparticle compositions thereof
Ионизируемые липиды и связанные с ними композиции наночастиц

- (21) **e 2022 1067 (13) A1**
 (51) **Int.Cl.:** *C08L 89/00* (2006.01.01)
C08K 5/053 (2006.01.01)
C09J 189/00 (2006.01.01)
 (96) 20830005.3, 2020.11.19
 (87) WO 2021/101396, 2021.05.27
 (31) 101487
 (32) 2019.11.19
 (33) LU
 (71) SESTEC POLSKA SP. Z O.O, PL
 (72) SIERANC Anna, PL; KOWALSKA Paula, PL
 (54) **Agent de legare pentru materiale care conțin celuloză și produs care îl conține**
Binding agent for cellulose containing materials and the product containing it
Связующее вещество для целлюлозосодержащих материалов и содержащий его продукт

- (21) **e 2022 1068 (13) A1**
 (51) **Int.Cl.:** *C12N 1/20* (2006.01.01)
C12R 1/46 (2006.01.01)
C12P 19/04 (2006.01.01)
C12N 9/08 (2006.01.01)
 (96) 20838310.9, 2020.11.17
 (87) WO 2021/101904, 2021.05.27
 (31) 201962936797P
 (32) 2019.11.18
 (33) US
 (71) VAXCYTE, INC., US
 (72) DAVEY Peter, US
 (54) **Cultură de bacterii Streptococcus fără produse de origine animală**
Animal product-free culture of Streptococcus bacteria
Культура бактерий Streptococcus без продуктов животного происхождения

- (21) **e 2022 1069 (13) A1**
 (51) **Int.Cl.:** *F03G 1/04* (2006.01.01)
F03G 1/08 (2006.01.01)
 (96) 20888939.4, 2020.11.17
 (87) WO 2021/101400, 2021.05.27
 (31) 201900756
 (32) 2019.11.18
 (33) RO
 (71) SANGEORZAN Mircea, RO
 (72) SÂNGEORZAN Paul, RO; SÂNGEORZAN Patrick, RO; SÂNGEORZAN Mircea, RO
 (54) **Motor elastic**
Elastic motor
Эластичный двигатель

- (21) **e 2022 1070 (13) A1**
 (51) **Int.Cl.:** *A61K 31/403* (2006.01.01)
C07D 209/94 (2006.01.01)
A61P 1/00 (2006.01.01)
A61P 1/04 (2006.01.01)
 (96) 20888950.1, 2020.11.20
 (87) WO 2021/102357, 2021.05.27
 (31) 201962938008P
 (32) 2019.11.20
 (33) US
 (71) ARENA PHARMACEUTICALS, INC., US
 (72) KOMORI-OCCHICONE Heather Kiyomi, US; NGUYEN-CLEARY Thai Curtis, US; YU Jin, US

(54) **Metode de tratament al stărilor legate de receptorul S1P1**
Methods of treating conditions related to the S1P1 receptor
Методы лечения состояний, связанных с рецептором S1P1

(21) **e 2022 1071 (13) A1**

(51) **Int.Cl.:** **A61K 35/16** (2015.01.01)
A61P 1/16 (2006.01.01)

(96) 20889920.3, 2020.11.18

(87) WO 2021/102032, 2021.05.27

(31) 201962937965P; 202062975637P

(32) 2019.11.20; 2020.02.12

(33) US; US

(71) ALKAHEST, INC., US

(72) KHEIFETS Viktoria, US; LU Benson, US

(54) **Fracții de plasmă sanguină pentru utilizare în regenerarea ficatului**
Blood plasma fractions for use in liver regeneration
Фракции плазмы крови для применения в регенерации печени

(21) **e 2022 1072 (13) A1**

(51) **Int.Cl.:** **H01M 4/90** (2006.01.01)
H01M 4/92 (2006.01.01)
H01M 4/24 (2006.01.01)
H01M 12/08 (2006.01.01)
H01M 8/083 (2016.01.01)
H01M 8/18 (2006.01.01)

(96) 20889924.5, 2020.11.18

(87) WO 2021/102016, 2021.05.27

(31) 201962937439P; 202063020743P

(32) 2019.11.19; 2020.05.06

(33) US; US

(71) FORM ENERGY, INC., US

(72) PERKINS Nicholas Reed, US; WEBER Eric, US; HULTMAN Benjamin Thomas, US; MCKAY Ian Salmon, US; MILSHTEIN Jarrod David, US; SU Liang, US; LIOTTA Andrew Haynes, US; NEWHOUSE Jocelyn Marie, US; WOODFORD William Henry, US; THOMPSON Annelise Christine, US; SMITH Danielle Cassidy, US

(54) **Electrozi de oxidare a hidrogenului și celule electrochimice care îi includ**
Hydrogen oxidation electrodes and electrochemical cells including the same
Электроды для окисления водорода и содержащие их электрохимические ячейки

(21) **e 2022 1073 (13) A1**

(51) **Int.Cl.:** **C12N 5/0783** (2010.01.01)
A61K 35/17 (2015.01.01)
A61P 29/00 (2006.01.01)
A61P 19/02 (2006.01.01)

(96) 20890419.3, 2020.11.19

(87) WO 2021/101273, 2021.05.27

(31) 20190149779; 20200033229

(32) 2019.11.20; 2020.03.18

(33) KR; KR

(71) GI CELL, INC., KR

(72) JANG Myoung Ho, KR; HONG Chun-Pyo, KR; KIM Chea Ha, KR; KIM Hye Ri, KR

(54) **Compoziție pentru cultivarea celulelor T reglatoare și utilizarea acesteia**
Composition for culturing regulatory T-cells and use thereof
Композиция для культивирования регуляторных Т-клеток и ее применение

(21) **e 2022 1074 (13) A1**

(51) **Int.Cl.:** **C12N 5/0783** (2010.01.01)
C12N 15/63 (2006.01.01)
C07K 14/55 (2006.01.01)
C07K 14/705 (2006.01.01)
A61K 35/17 (2015.01.01)
A61P 35/00 (2006.01.01)

(96) 20890969.7, 2020.11.19

(87) WO 2021/101270, 2021.05.27

(31) 20190149779; 20200015802

(32) 2019.11.20; 2020.02.10

(33) KR; KR

(71) GI CELL, INC., KR

(72) JANG Myoung Ho, KR; HONG Chun-Pyo, KR; KO Dong Woo, KR; LEE June Sub, KR

(54) **Compoziție pentru cultivarea celulelor ucigașe naturale și procedeu de obținere a celulelor ucigașe naturale cu utilizarea acesteia**

Composition for culturing natural killer cells and method for preparing natural killer cells by using same

Композиция для культивирования натуральных клеток-киллеров и способ получения натуральных клеток-киллеров с ее использованием

-
- (21) **e 2022 1075 (13) A1**
 (51) **Int.Cl.:** **C12N 5/0783** (2010.01.01)
 (96) 20890984.6, 2020.11.19
 (87) WO 2021/101271, 2021.05.27
 (31) 20190149779
 (32) 2019.11.20
 (33) KR
 (71) GI CELL, INC., KR
 (72) JANG Myoung Ho, KR; HONG Chun-Pyo, KR; CHOI Young Joo, KR; LEE June Sub, KR
 (54) **Compoziție de mediu pentru cultivarea celulelor T și procedeu de cultivare a celulelor T cu utilizarea acesteia**
Medium composition for culturing T cells and method for culturing T cells using same
Композиция среды для культивирования T-клеток и способ культивирования T-клеток с ее использованием
-

- (21) **e 2022 1076 (13) A1**
 (51) **Int.Cl.:** **C07K 14/195** (2006.01.01)
C12N 15/70 (2006.01.01)
C12N 15/74 (2006.01.01)
C07K 14/52 (2006.01.01)
A61P 35/00 (2006.01.01)
 (96) 21182133.5, 2017.12.20
 (97) 3957645, 2022.02.23
 (31) 16205439
 (32) 2016.12.20
 (33) EP
 (71) UNIVERSITÄT BASEL, CH
 (72) ITTIG Simon, CH; AMSTUTZ Marlise, CH; KASPER Christoph, CH
 (54) **Livrarea proteinelor pe bază de bacterii cu virulență atenuată**
Virulence attenuated bacteria based protein delivery
Доставка белков на основе бактерий с ослабленной вирулентностью
-

- (21) **e 2022 1077 (13) A1**
 (51) **Int.Cl.:** **G01N 33/543** (2006.01.01)
 (96) 21186169.5, 2017.08.25
 (97) 3957997, 2022.02.23
 (31) 201662380241P
 (32) 2016.08.26
 (33) US
 (71) JUNO THERAPEUTICS, INC., US
 (72) KHUU-DUONG Kien, US; CHAN Calvin, US; YOST Rachel K., US; CHRISTIN Brian, US; BERRY Ruth, US; STOOPS Janelle, US
 (54) **Procedee de enumerare a particulelor prezente într-o compoziție celulară**
Methods of enumerating particles present in a cell composition
Способы подсчета частиц, присутствующих в клеточной композиции
-

- (21) **e 2022 1078 (13) A1**
 (51) **Int.Cl.:** **C07F 9/30** (2006.01.01)
C07F 9/46 (2006.01.01)
C07F 9/6584 (2006.01.01)
 (96) 21879036.8, 2021.07.20
 (87) WO 2022/077989, 2022.04.21
 (31) 202011093594
 (32) 2020.10.14
 (33) CN
 (71) LIER CHEMICAL CO., LTD., CN; GUANGAN LIER CHEMICAL CO., LTD., CN
 (72) LIU Yongjiang, CN; CAI Jie, CN; XU Min, CN; LIU Tingying, CN; ZHOU Lei, CN; ZENG Wei, CN; CHENG Ke, CN; YIN Yingsui, CN
 (54) **Procedeu de obținere a L-glufosinatlui**
Method for preparing L-glufosinate
Способ получения L-глюфосината
-

- (21) **e 2022 1079 (13) A1**
 (51) **Int.Cl.:** **G01N 33/50** (2006.01.01)
 (96) 22157536.8, 2017.03.14
 (97) 4063858, 2022.09.28
 (31) 201662308082P
 (32) 2016.03.14
 (33) US
 (71) BIOGEN INTERNATIONAL NEUROSCIENCE GMBH, CH
-

(72) CO Carl, US; MASCI Allyson, US; BERGELSON Svetlana, US

(54) **Analiză de fagocitoză mediată celular dependentă de anticorpi pentru măsurarea fiabilă a absorbției proteinelor aggregate**
Antibody-dependent cell-mediated phagocytosis assay for reliably measuring uptake of aggregated proteins

Анализ антителозависимого клеточно-опосредованного фагоцитоза для надежного измерения поглощения агрегированных белков

FF4A Brevete de invenție acordate / Granted patents for invention / Предоставленные патенты на изобретения

Orice persoană interesată are dreptul să ceară revocarea în tot sau în parte a hotărârii de acordare a brevetului în termen de 6 luni de la data publicării mențiunii privind acordarea brevetului. Opoziția se face în scris și motivat la AGEPI, în baza motivelor prevăzute de art. 57 alin. (2) din Legea nr. 50/2008 privind protecția invențiilor.

Any person shall be entitled to request a full or partial revocation of any decision to grant a patent within 6 months as from the date of publication of the mention of the grant of the patent. The opposition shall be reasoned and filed in writing with AGEPI according to the provisions of Article 57(2) of the Law No. 50/2008 on the Protection of Inventions.

Любое лицо вправе подать в AGEPI мотивированное возражение о полном или частичном аннулировании решения о предоставлении патента в течение 6 месяцев с даты публикации сведений о предоставлении патента. Возражение подается в письменной форме на основании мотивов, предусмотренных в части (2) ст. 57 Закона № 50/2008 об охране изобретений.

- (11) **4825 (13) B1**
 (51) **Int. Cl.: A01B 33/06** (2006.01)
A01B 33/08 (2006.01)
A01B 39/08 (2006.01)
A01B 21/06 (2006.01)
- (21) a 2019 0060
 (22) 2018.01.24
 (31) P1700050
 (32) 2017.02.02
 (33) HU
 (85) 2019.07.16
 (86) PCT/HU2018/050006, 2018.01.24
 (87) WO 2018/142172 A1, 2018.08.09
 (71)(72)(73) HORVÁTH Benedek, HU
 (74) CORCODEL Angela
- (54) **Cultivator, în special pentru cultivare în rând**
- (57) Invenția se referă la mașini agricole, și anume la cultivatoarele pentru cultivare în rând. Cultivatorul, în special pentru cultivare în rând, conține un cadru (1), atașat la un tractor sau la o structură de tractare și dotat cu cel puțin o unitate de cultivare (8) cu un element rotativ de sapă (12A, 12B). Pe cadru (1), niște roți de sapă (21A, 21B) ale cel puțin două elemente rotative de sapă (12A, 12B) adiacente sunt amplasate de-a lungul unui rând de plante (6) cultivat, într-un spațiu de rând (6A). În unitatea de cultivare (8), amplasată în spațiul de rând (6A), roțile de sapă (21A, 21B) ale elementelor rotative de sapă (12A, 12B) adiacente sunt amplasate una după alta în direcția de deplasare (16) a cultivatorului (K). Fiecare element rotativ de sapă (12A, 12B) al unității de cultivare (8) este unit cu un disc de protecție (38), amplasat pe partea de cultivare a elementului rotativ de sapă (12A, 12B), lângă rândul de plante (6). Fiecare disc de protecție (38) este dotat cu mijloace de reglare a poziției relative după înălțimea discului de protecție (38) pe unitatea de cultivare (8), pentru a regla grosimea (44) unui strat de sol, direcționat transversal direcției de deplasare (16) a cultivatorului (K).

Revendicări: 3

Figuri: 5

- (54) **Cultivator, especially for within-the-row cultivation**
- (57) The invention relates to agricultural machinery, namely to cultivators for within-the-row cultivation.
- The cultivator, mainly for within-the-row cultivation, has a frame (1) attached to a tractor or a towed structure and provided with at least

one cultivating unit (8) with a rotary hoe member (12A, 12B.) On the frame (1), hoe wheels (21A, 21B) of the at least two adjacent rotary hoe members (12A, 12B) are arranged along the cultivated plant row (6), in the row spacing (6A). In the cultivation unit (8) arranged in the row spacing (6A), the hoe wheels (21A, 21B) of the adjacent rotary hoe members (12A, 12B) are arranged behind each other in the travel direction (16) of the cultivator K. Each of the rotary hoe members (12A or 12B) of the cultivating unit (8) is associated with a protective disc (38) located on a cultivation side of the corresponding rotary hoe member (12A, 12B), beside the plant row (6). Each protective disc (38) is provided with means for adjusting the relative height position of the protective disc (38) on the cultivation unit (8) in order to regulate a soil layer thickness (44) directed transversely to the travel direction (16) of the cultivator K.

Claims: 3

Fig.: 5

*
* *

- (54) **Культиватор, в основном для внутрирядной культивации**
- (57) Изобретение относится к сельскохозяйственным машинам, а именно к культиваторам для внутрирядной культивации.
- Культиватор, в основном для внутрирядной культивации, содержит раму (1), прикрепленную к трактору или буксирной конструкции и снабженную по меньшей мере одним культиваторным узлом (8) с ротационным мотыжным элементом (12A, 12B). На раме (1), мотыжные колеса (21A, 21B) по меньшей мере двух смежных ротационных мотыжных элементов (12A, 12B) расположены вдоль обрабатываемого ряда растений (6), в междурядье (6A). В культиваторном узле (8), расположенном в междурядье (6A), мотыжные колеса (21A, 21B) смежных ротационных мотыжных элементов (12A, 12B) расположены друг за другом в направлении движения (16) культиватора (K). Каждый ротационный мотыжный элемент (12A, 12B) культиваторного узла (8) соединен с защитным диском (38), расположенным на стороне культивации ротационного мотыжного элемента (12A, 12B), около ряда растений (6). Каждый защитный диск (38) снабжен средствами регулировки относительного положения по высоте защитного диска (38) на культиваторном узле (8), чтобы регулировать толщину (44) слоя

почвы, направляемого поперек направления движения (16) культиватора (К).

П. формулы: 3

Фиг.: 5

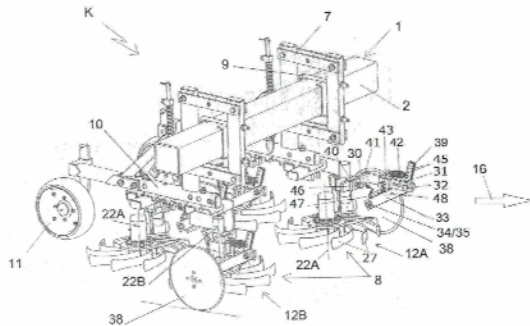

(11) 4826 (13) B1

(51) Int. Cl.: A23L 7/10 (2016.01)
A23L 7/117 (2016.01)
A23L 7/126 (2016.01)

(21) a 2021 0042

(22) 2021.06.29

(71)(73) INSTITUȚIA PUBLICĂ INSTITUTUL ȘTIINȚIFICO-PRACTIC DE HORTICULTURĂ ȘI TEHNOLOGII ALIMENTARE, MD

(72) IUȘAN Larisa, MD; TERENTIEVA Galina, MD; MIGALATIEV Olga, MD

(54) **Procedeu de fabricare a produsului alimentar extrudat de cereale**

(57) Invenția se referă la industria alimentară, în special la fabricarea produselor extrudate destinate consumului în calitate de dejun uscat, și anume la un procedeu de fabricare a produsului alimentar extrudat de cereale.

Procedeu, conform invenției, include amestecarea boabelor de soriz nedecorticat cu crupe din boabe de porumb nedecorticat și germeni de grâu, umezirea amestecului cu apă până la umiditatea de 15-20%, omogenizarea și menținerea în decurs de 1-2 ore, după care amestecul se extrudează cu obținerea unor cordoane cu grosimea de 6-8 mm, care se taie în bastonașe sau bile și se ambalează cu menținere ulterioară în decurs de 12-14 ore, totodată cerealele se iau în următorul raport, în %mas.: boabe de soriz nedecorticat 60-65, crupe din boabe de porumb nedecorticat 15-20, germeni de grâu 15-25.

Revendicări: 1

*
* *

(54) **Process for producing an extruded food cereal product**

(57) The invention relates to the food industry, in particular to the production of extruded products intended for use as dry breakfast, namely to a process for producing an extruded food cereal product.

The process, according to the invention, comprises mixing unpeeled sorize grains with grits from unpeeled corn grains and wheat germ, moistening the mixture with water to a moisture of 15-20%, homogenizing and maintaining it for 1-2 hours, after which the mixture is extruded with obtaining of ropes of a thickness of 6-8 mm, which are sliced into sticks or balls and packaged with subsequent maintenance for 12-14 hours, at the same time the cereals are taken in the following ratio, in wt.%: unpeeled sorize grains 60-65, groats from unpeeled corn grains 15-20, wheat germ 15-25.

Claims: 1

*
* *

(54) **Способ производства экструдированного пищевого злакового продукта**

(57) Изобретение относится к пищевой промышленности, в частности к производству экструдированных продуктов предназначенных для употребления в качестве сухих завтраков, а именно к способу изготовления экструдированного пищевого злакового продукта.

Способ, согласно изобретению, включает смешивание неочищенных зерен сориза с крупой из неочищенных зерен кукурузы и с зародышами пшеницы, смачивание смеси водой до влажности 15-20%, гомогенизацию и выдержку ее в течение 1-2 часов, после чего смесь экструдируют с получением жгутов толщиной 6-8 мм, которых нарезают на палочки или шарики и упаковывают с последующей выдержкой в течение 12-14 часов, при этом злаки берут в следующем соотношении, в масс.%: зерна сориза неочищенные 60-65, крупа из неочищенных зерен кукурузы 15-20, зародыши пшеницы 15-25.

П. формулы: 1

- (11) 4827 (13) B1
- (51) Int. Cl.: C07D 213/86 (2006.01)
C07D 213/50 (2006.01)
C07F 15/02 (2006.01)
C12N 1/14 (2006.01)
C12N 1/38 (2006.01)
C12N 9/20 (2006.01)
C12R 1/845 (2006.01)
- (21) a 2021 0014
- (22) 2021.03.29
- (71)(73) INSTITUTUL DE CHIMIE AL MEC, MD; INSTITUTUL DE FIZICĂ APLICATĂ, MD; INSTITUTUL DE MICROBIOLOGIE ȘI BIOTEHNOLOGIE, MD
- (72) DANILESCU Olga, MD; BULHAC Ion, MD; COCU Maria, MD; BOUROȘ Pavlina, MD; CILOCI Alexandra, MD; CLAPCO Steliana, MD; LABLIUC Svetlana, MD; MATROI Alexandra, MD
- (74) JOVMIR Tudor
- (54) **Nitrat de 2,6-diacetilpiridin-bis(picolinoilhidrazon)-bis(aqua)fier(III)-hidrat(1/2,5) cu proprietăți de stimulator al sintezei lipazelor la tulpina de fungi *Rhizopus arrhizus* CNMN FD 03 și mediu nutritiv pentru cultivare**
- (57) Invenția se referă la chimia coordinativă și biotehnologie, în special la un compus coordinativ nou al fierului(III) cu bis(picolinoilhidrazona) 2,6-diacetilpiridinei, care manifestă proprietăți de biostimulator al sintezei lipazelor exocelulare la tulpina de fungi miceliali *Rhizopus arrhizus* CNMN FD 03 și poate fi utilizată în elaborarea biotehnologiilor pentru obținerea enzimelor lipolitice.
- Conform invenției, se revendică un compus coordinativ nou nitrat de 2,6-diacetilpiridin-bis(picolinoilhidrazon)-bis(aqua)fier(III)-hidrat (1/2,5) cu formula $[\text{Fe}(\text{H}_2\text{L})(\text{H}_2\text{O})_2](\text{NO}_3)_3 \cdot 2,5\text{H}_2\text{O}$, în care H_2L reprezintă bis(picolinoilhidrazona) 2,6-diacetilpiridinei. Compusul revendicat este bine solubil în apă, ceea ce asigură o utilizare practică în calitate de component al mediilor nutritive.
- De asemenea, se revendică un mediu nutritiv pentru cultivarea tulpinii de fungi *Rhizopus arrhizus* CNMN FD 03, care conține, g: făină de soia – 35,0; KH_2PO_4 – 5,0; $(\text{NH}_4)_2\text{SO}_4$ – 1,0; $[\text{Fe}(\text{H}_2\text{L})(\text{H}_2\text{O})_2](\text{NO}_3)_3 \cdot 2,5\text{H}_2\text{O}$ – 0,005...0,015; apă potabilă – până la 1 L. Biostimulatorul asigură atingerea maximumului de activitate lipolitică în prima zi de cultivare.

Revendicări: 2

Figuri: 2

*
* *

- (54) **2,6-Diacetylpyridine-bis(picolinoilhidrazon)-bis(aqua)iron(III)-hydrate(1/2.5) nitrate with stimulatory properties of the synthesis of lipases in the *Rhizopus arrhizus* CNMN FD 03 fungi strain and nutrient medium for cultivation**

(57) The invention relates to coordination chemistry and biotechnology, in particular to a new coordination compound of iron(III) with 2,6-diacetylpyridine bis(picolinoilhydrazon), which exhibits the properties of a biostimulant for the synthesis of extracellular lipases in the strain of *Rhizopus arrhizus* CNMN FD 03 mycelial fungi and can be used for creating biotechnologies for the production of lipolytic enzymes.

According to the invention, a new coordination compound 2,6-diacetylpyridine-bis(picolinoilhydrazon)-bis(aqua)iron(III)-hydrate(1/2.5) nitrate with the formula $[\text{Fe}(\text{H}_2\text{L})(\text{H}_2\text{O})_2](\text{NO}_3)_3 \cdot 2.5\text{H}_2\text{O}$, wherein H_2L is 2,6-diacetylpyridine bis(picolinoilhydrazon). The claimed compound is highly soluble in water, thereby providing practical use as a component of nutrient media.

Also, a nutrient medium for cultivation of *Rhizopus arrhizus* CNMN FD 03 fungi strain is claimed, which comprises, g: soy flour – 35.0; KH_2PO_4 – 5.0; $(\text{NH}_4)_2\text{SO}_4$ – 1.0; $[\text{Fe}(\text{H}_2\text{L})(\text{H}_2\text{O})_2](\text{NO}_3)_3 \cdot 2.5\text{H}_2\text{O}$ – 0.005...0.015; drinking water – up to 1 L.

The biostimulant provides for the achievement of the maximum lipolytic activity on the first day of cultivation.

Claims: 2

Fig.: 2

*
* *

- (54) **Нитрат 2,6-диацетилпиридин-бис(пиколиноилгидразон)-бис(аква)железо(III)-гидрат(1/2,5) с свойствами стимулятора синтеза липаз штаммом грибов *Rhizopus arrhizus* CNMN FD 03 и питательная среда для культивирования**

(57) Изобретение относится к координационной химии и биотехнологии, в частности к новому координационному соединению железа(III) с бис(пиколиноилгидразоном) 2,6-диацетилпиридина, проявляющему свойства биостимулятора синтеза внеклеточных липаз штаммом мицелиальных грибов *Rhizopus arrhizus* CNMN FD 03 и может быть использовано для создания биотехнологий для получения липолитических ферментов.

Согласно изобретению, заявляется новое координационное соединение нитрат 2,6-диацетилпиридин-бис(пиколиноилгидразон)-бис(аква)железо(III)-гидрат(1/2,5) с формулой $[\text{Fe}(\text{H}_2\text{L})(\text{H}_2\text{O})_2](\text{NO}_3)_3 \cdot 2,5\text{H}_2\text{O}$, в которой H_2L представляет собой бис(пиколиноилгидразон) 2,6-диацетилпиридина. Заявляемое соединение хорошо растворимо в воде, тем самым обеспечивая практическое использование в качестве компонента питательных сред.

Также, заявляется питательная среда для культивирования штамма грибов *Rhizopus arrhizus* CNMN FD 03, которая содержит, г: соевую муку – 35,0; KH_2PO_4 – 5,0; $(\text{NH}_4)_2\text{SO}_4$ – 1,0; $[\text{Fe}(\text{H}_2\text{L})(\text{H}_2\text{O})_2](\text{NO}_3)_3 \cdot 2,5\text{H}_2\text{O}$ – 0,005...0,015; питьевую воду – до 1 л. Биостимулятор обеспечивает достижение максимума липолитической активности в первый день культивирования.

П. формулы: 2

Фиг.: 2

(11) 4828 (13) B1

(51) Int. Cl.: C12N 1/14 (2006.01)
 C12N 9/20 (2006.01)
 C12R 1/845 (2006.01)
 C12Q 1/34 (2006.01)
 C07F 3/04 (2006.01)
 C07F 15/06 (2006.01)
 C07D 213/79 (2006.01)

(21) a 2021 0070

(22) 2021.10.11

(71)(73) INSTITUTUL DE MICROBIOLOGIE ȘI BIOTEHNOLOGIE, MD; INSTITUTUL DE CHIMIE, MD

(72) CILOCI Alexandra, MD; BULHAC Ion, MD; CLAPCO Steliana, MD; DANILESCU Olga, MD; DVORNINA Elena, MD; LABLIUC Svetlana, MD; MATROI Alexandra, MD; URECHE Dumitru, MD

(54) **Procedeu de cultivare submersă a tulpinii de fungi *Rhizopus arrhizus* CNMN FD 03, producătoare de lipaze**

(57) Invenția se referă la biotehnologie, și anume la un procedeu de cultivare submersă a tulpinii de fungi *Rhizopus arrhizus* CNMN FD 03, producătoare de lipaze și poate fi utilizată în industria microbiologică pentru producerea enzimelor lipolitice cu aplicare largă în industria alimentară, de producere și procesare a grăsimilor și uleiurilor vegetale, în medicină ca mijloc terapeutic și diagnostic.

Procedeu, conform invenției, prevede obținerea suspensiei de spori a tulpinii crescute timp de 30 de zile pe un mediu de malț-agar, inocularea suspensiei în cantitate de 5% v/v într-un mediu nutritiv apos ce conține, g/L: făină de soia – 35,0, $(\text{NH}_4)_2\text{SO}_4$ – 1,0, KH_2PO_4 – 5,0, cu adăugarea concomitentă a 0,010 g/L de $[\text{Ca}(\text{L})_3][\text{Co}(\text{NCS})_4]$, unde L – dimetilpiridin-2,6-dicarboxilat, și cultivarea la agitare continuă de 180-200 rot/min la temperatura de 28-30°C în decurs de 24 de ore.

Rezultatul invenției constă în sporirea biosintezei enzimelor lipolitice și reducerea duratei de cultivare a tulpinii cu 24 de ore.

Revendicări: 1

*
 * *

(54) **Process for submerged cultivation of *Rhizopus arrhizus* CNMN FD 03 fungus strain, producer of lipases**

(57) The invention relates to biotechnology, and in particular to a process for submerged cultivation of *Rhizopus arrhizus* CNMN FD 03 fungus strain, producer of lipases and can be used in the microbiological industry for obtaining lipolytic enzymes with wide application in the food industry, production and processing of fats and vegetable oils, in medicine as a therapeutic and diagnostic agent.

The process, according to the invention, provides for the preparation of a spore suspension of the strain grown for 30 days on a malt-agar medium, inoculation of the suspension in an amount of 5 vol.% in a nutrient aqueous medium containing, g/L: soy flour – 35,0, $(\text{NH}_4)_2\text{SO}_4$ – 1.0, KH_2PO_4 – 5.0, with the simultaneous addition of 0.010 g/L of $[\text{Ca}(\text{L})_3][\text{Co}(\text{NCS})_4]$, where L – dimethylpyridine-2,6-dicarboxylate, and cultivation with continuous stirring at 180-200 rpm at the temperature of 28-30°C for 24 hours.

The result of the invention consists in increasing the biosynthesis of lipolytic enzymes and reducing the duration of cultivation of the strain by 24 hours.

Claims: 1

*
 * *

(54) **Способ глубинного культивирования штамма гриба *Rhizopus arrhizus* CNMN FD 03, продуцента липаз**

(57) Изобретение относится к биотехнологии, а именно к способу глубинного культивирования штамма гриба *Rhizopus arrhizus* CNMN FD 03, продуцента липаз и может быть использовано в микробиологической промышленности для получения липолитических ферментов с широким применением в пищевой промышленности, производстве и переработке жиров и растительных масел, в медицине в качестве терапевтического и диагностического средства.

Способ, согласно изобретению, предусматривает получение суспензии спор штамма выращенного в течении 30 дней на среде солод-агар, инокуляцию суспензии в количестве 5 об.% в питательную водную среду, содержащую, г/л: соевую муку – 35,0, $(\text{NH}_4)_2\text{SO}_4$ – 1,0, KH_2PO_4 – 5,0, с одновременным введением 0,010 г/л $[\text{Ca}(\text{L})_3][\text{Co}(\text{NCS})_4]$, где L – диметилпиридин-2,6-дикарбоксилат, и культивирование при постоянном перемешивания при 180-200 об/мин при температуре 28-30°C, в течение 24 ч.

Результат изобретения состоит в увеличении биосинтеза липолитических ферментов и сокращении продолжительности культивирования штамма на 24 часа.

П. формулы: 1

FF9Y Brevete de invenție de scurtă durată acordate / Granted short-term patents for invention / Предоставленные краткосрочные патенты на изобретения

Orice persoana interesată are dreptul să ceară revocarea în tot sau în parte a hotărârii de acordare a brevetului în termen de 6 luni de la data publicării mențiunii privind acordarea brevetului. Opoziția se face în scris și motivată la AGEPI, în baza motivelor prevăzute de art. 57 alin. (2) din Legea nr. 50/2008 privind protecția invențiilor.

Odată cu publicarea mențiunii privind acordarea brevetului de invenție de scurtă durată documentele cererii sunt expuse în biblioteca AGEPI, accesibile publicului, și pot fi consultate direct sau se pot comanda copii, contra cost.

Any person is in right to request a full or partial revocation of any decision to grant a patent within 6 months as from the date of publication of the mention of granting the patent. The opposition shall be reasoned and filed in writing with AGEPI according to the provisions of Art. 57(2) of the Law No. 50/2008 on the Protection of Inventions.

At the same time with the publication of the mention of the decision to grant a short-term patent for invention, the application documents, are exposed in the AGEPI library, available to the public, and can be consulted directly or copies may be ordered for payment of an additional fee.

Любое лицо вправе подать в AGEPI мотивированное возражение о полном или частичном аннулировании решения о предоставлении патента в течение 6 месяцев с даты публикации сведений о предоставлении патента. Возражение подается в письменной форме на основании положений, предусмотренных в части (2) ст. 57 Закона № 50/2008 об охране изобретений.

Одновременно с публикацией сведений о предоставлении краткосрочного патента на изобретение производится выкладка документов заявки в библиотеке AGEPI, общедоступных для ознакомления, а за дополнительную плату могут быть заказаны их копии.

- (11) **1646** (13) Y
 (51) **Int. Cl.:** **A01K 61/00** (2017.01)
A01K 61/10 (2017.01)
A23K 50/80 (2016.01)
A23K 20/20 (2016.01)
 (21) s 2022 0013
 (22) 2022.02.23
 (71)(73) INSTITUTUL DE ZOOLOGIE, MD
 (72) ZUBCOV Elena, MD; ZUBCOV Natalia, MD;
 UNGUREANU Laurenția, MD; BAGRIN Nina,
 MD; MIRON Liviu-Dan, RO; BULAT Denis,
 MD; CIORBA Petru, MD; BILEȚCHI Lucia,
 MD; ANDREEV Nadejda, MD

(54) **Procedeu de creștere a peștilor reproducători de ciprinide în heleșteie**

- (57) Invenția se referă la piscicultură și poate fi utilizată pentru stimularea dezvoltării peștilor reproducători de ciprinide în heleșteie.
 Procedeu de creștere a peștilor reproducători de ciprinide în heleșteie, conform invenției, include administrarea peștilor reproducători toamna și primăvara a hranei, ce conține clorură de cobalt, la o concentrație a cobaltului de 15-25 µg/kg de hrană.
 Rezultatul tehnic al invenției constă în sporirea produsului piscicol (puiet viabil și sănătos) cu 25%.

Revendicări: 1

Figuri: 2

*
 * *

(54) **Method for pond farming of fish producers of cyprinids**

- (57) The invention relates to fish-farming and can be used to stimulate the development of fish producers of cyprinids in ponds.
 The method for pond farming of fish producers of cyprinids, according to the invention, comprises administration to fish producers in autumn and spring of food comprising cobalt chloride, at a cobalt concentration of 15-25 µg/kg of food.
 The technical result of the invention consists in increasing the fish product (viable and healthy fry) by 25%.

Claims: 1

Fig.: 2

*
 * *

(54) **Способ выращивания рыб производителей карповых в прудах**

- (57) Изобретение относится к рыбоводству и может быть использовано для стимулирования развития рыб производителей карповых в прудах.
 Способ выращивания рыб производителей карповых в прудах, согласно изобретению,

включает введение рыбам производителям осенью и весной корма, содержащего хлорид кобальта, при концентрации кобальта 15-25 мкг/кг корма.

Технический результат изобретения заключается в увеличении рыбного продукта (жизнеспособной и здоровой молоди) на 25%.

П. формулы: 1

Фиг.: 2

- (11) **1647** (13) Y
 (51) **Int. Cl.:** **B01L 5/02** (2006.01)
B01L 9/02 (2006.01)

(21) s 2022 0014
 (22) 2022.02.24
 (71)(73) IP UNIVERSITATEA DE STAT DE MEDICINĂ ŞI FARMACIE "NICOLAE TESTEMIȚANU" DIN REPUBLICA MOLDOVA, MD

(72) BODRUG Nicolae, MD; LUCA Ecaterina, MD; BOTEZATU Adriana, MD; CUROV Igor, MD; LUNGU Nicolae, MD; URSU Cătălina, MD; ANTOCI Elmira, MD

(54) **Dispozitiv pentru menținerea recipientelor în procesul de barbotare a soluțiilor de uz curativ**

- (57) Invenția se referă la tehnica medicală și poate fi utilizată pentru amplasarea și fixarea recipientelor în timpul barbotării soluțiilor și anume pentru oxigenarea sau ozonarea soluțiilor utilizate în scop curativ.
 Esența invenției constă în aceea că dispozitivul include o bază (1) sub formă de placă cu dimensiunile de 125x200x10 mm, pe care sunt fixate rigid în poziție verticală două tije paralele (2, 3) cu lungimea de 600 mm și diametrul de 10 mm, capetele libere ale cărora sunt fixate cu ajutorul unei bare orizontale (4) și unor șuruburi (5), iar de bară (4) sunt fixate două filtre (20, 21). Tijele (2 și 3) sunt dotate cu câte un manșon (6, 7), cu posibilitatea glisării pe tije (2 și 3) în direcție verticală, totodată manșoanele (6, 7) sunt fixate rigid într-un bloc cu ajutorul unei bare orizontale (8), la un capăt al căreia este fixat un mâner (9), cu ajutorul unor șuruburi (10), iar la capătul opus este fixat un mecanism de blocare (11) a blocului menționat. Mecanismul de blocare (11) este compus dintr-o placă încovoiată (12) și fixată de un ax (13), cu posibilitatea mișcării ei sub un unghi de 90°. Un capăt al plăcii încovoiate (12) este fixat într-un mâner (14), iar capătul opus este executat ascuțit (15), sub un unghi de 90°.

față de axa longitudinală a plăcii încovoiate (12). Pe suprafața anterioară a blocului sunt fixate în poziție verticală două racorduri (16) cu ajutorul unei plăci dreptunghiulare (17) și unor șuruburi (18). La capetele inferioare ale racordurilor (16) sunt unite două ace (19) placate cu argint, fiecare cu un canal interior pentru circulația gazului, unul dintre care este de o lungime de 10...15 cm, iar celălalt de 5...6 cm. Acele (19) sunt executate cu capătul liber orb și ascuțite sub formă de tăieturi oblice. În peretele fiecărui ac (19) sunt executate 3...4 orificii (22 și 23) îndreptate în direcții opuse. La capetele opuse ale racordurilor (16) sunt unite niște tuburi din silicon (24 și 25), care comunică cu filtrele (20 și 21).

Revendicări: 1

Figuri: 1

*
* *

(54) **Device for maintaining containers in the process of bubbling solutions for curative use**

(57) The invention relates to medical equipment and can be used for placing and fixing containers when bubbling solutions, namely for oxygenation or ozonation of solutions for curative use.

Summary of the invention consists in that the device comprises a base (1) in the form of a plate with a size of 125x200x10 mm, on which are rigidly fixed in a vertical position two parallel rods (2, 3) of a length of 600 mm and a diameter of 10 mm, the free ends of which are fixed to each other with the help of a horizontal bar (4) and screws (5), and to the bar (4) are fixed two filters (20, 21). The rods (2, 3) are equipped with a bushing (6, 7) with the possibility of sliding along the rods (2, 3) in a vertical position, at the same time the bushings (6, 7) are rigidly fixed in a block with the help of a horizontal bar (8), at one end of which is fixed a handle (9) by means of screws (10), and at the opposite end is fixed a blocking mechanism (11) of the said block. The blocking mechanism (11) consists of a curved plate (12) and fixed to an axle (13), with the possibility of its movement at an angle of 90°. One end of the curved plate (12) is fixed in a handle (14), and the opposite end is made sharp (15), at an angle of 90°, with respect to the longitudinal axis of the curved plate (12). On the front surface of the block are fixed in a vertical position two branch pipes (16) with the help of a rectangular plate (17) and screws (18). To the lower ends of the

branch pipes (16) are connected two silver-plated needles (19), each with an internal channel for gas circulation, one of which is of a length of 10...15 cm, and the other of 5...6 cm. The needles (19) are made with a blind free end and sharpened in the form of oblique cuts. In the wall of each needle (19) are made 3...4 holes (22 and 23) directed in opposite directions. To the opposite ends of the branch pipes (16) are connected silicone tubes (24 and 25), which communicate with the filters (20 and 21).

Claims: 1

Fig.: 1

*
* *

(54) **Устройство для поддержания емкостей в процессе барботирования растворов лечебного назначения**

(57) Изобретение относится к медицинской технике и может быть использовано для размещения и фиксации контейнеров при барботировании растворов, а именно для оксигенации или озонирования растворов, используемых в лечебных целях.

Сущность изобретения состоит в том, что устройство включает основание (1) в виде пластины размером 125x200x10 мм, на котором жестко закреплены в вертикальном положении два параллельных стержня (2, 3) длиной 600 мм и диаметром 10 мм, свободные концы которых фиксируются с помощью горизонтальной планки (4) и шурупов (5), а к планке (4) прикреплены два фильтра (20, 21). Стержни (2 и 3) снабжены по одной втулке (6, 7), с возможностью скольжения по стержням (2 и 3) в вертикальном направлении, при этом втулки (6, 7) жестко закреплены в блоке с помощью горизонтальной штанги (8), на одном конце которой закреплена ручка (9) с помощью шурупов (10), а на противоположном конце закреплен блокирующий механизм (11) указанного блока. Блокирующий механизм (11) состоит из изогнутой пластины (12) и фиксированной осью (13), с возможностью ее перемещения под углом 90°. Один конец изогнутой пластины (12) закреплён в ручке (14), а противоположный конец выполнен острым (15), под углом 90°, по отношению продольной оси изогнутой пластины (12). На передней поверхности блока закреплены в вертикальном положении два патрубка (16) с помощью прямоугольной пластины (17) и шурупов (18). К нижним концам патрубков (16) соединены две посеребренные иглы

(19), каждая с внутренним каналом для циркуляции газа, одна из которых длиной 10...15 см, а другая 5...6 см. Иглы (19) выполнены с глухим свободным концом и заточены в виде косых надрезов. В стенке каждой иглы (19) выполнены по 3...4 отверстия (22 и 23), направленные в противоположные стороны. К противоположным концам патрубков (16) соединены силиконовые трубки (24 и 25), которые сообщаются с фильтрами (20 и 21).

П. формулы: 1

Фиг.: 1

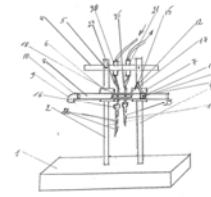

**FG9A Publicarea traducerii fasciculului de
brevet european validat în Republica Moldova/
Publication of the translation of the European
patent specification validated
in the Republic of Moldova/
Публикация перевода описания
изобретения к европейскому патенту,
валидированному в Республике Молдова**

Brevetul european validat conferă aceleași drepturi ca și cele conferite de un brevet, în conformitate cu Legea nr. 50/2008 privind protecția invențiilor, de la data publicării de către OEB a mențiunii privind eliberarea brevetului.

The validated European patent shall confer as from the date of publication of the mention of the issuance of the patent by the EPO the same rights as would be conferred by a patent in accordance with the Law No. 50/2008 on the Protection of Inventions.

Bалидированный европейский патент предоставляет те же права, что и патент в соответствии с Законом № 50/2008 об охране изобретений, с даты публикации ЕПВ сведений о выдаче патента.

- (11) **MD/EP 3242882 (13) T2**
 (51) **Int.Cl.:** *C07D 513/04* (2006.01.01)
C07K 7/64 (2006.01.01)
A61K 38/12 (2006.01.01)
A61P 25/06 (2006.01.01)

- (21) e 2017 0266
 (96) 16700059.5, 2016.01.06
 (97) 3242882, 2017.11.15
 (80) EPB nr. 18/2022, 2022.05.04
 (87) WO 2016/110499, 2016.07.14
 (31) 201562100371P
 (32) 2015.01.06
 (33) US
 (71)(73) FERRING B.V., NL
 (72) WISNIEWSKI Kazimierz, US; JIANG Gu-
 angcheng, US; RABINOVICH Aleksandr K,
 US; SUEIRAS-DIAZ Javier J, US
 (74) CORCODEL Angela
 (54) **Peptide antagoniste ale CGRP**
CGRP antagonist peptides
Пептиды-антагонисты CGRP

- (57) Această dezvăluire se referă la compuși cu formula (I) sau la o sare acceptabilă din punct de vedere farmaceutic a acestora:

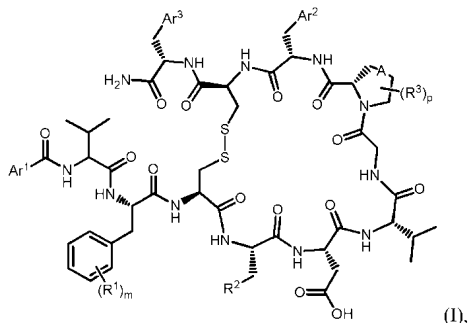

în care m, p, A, Ar¹, Ar², Ar³, R¹, R², și R³ sunt definite în specificație. Compușii cu formula (I) pot fi utilizați ca antagoniști CGRP și pot fi utilizați pentru tratarea migrenei.

Revendicări: 16

*
 * *

- (57) This disclosure relates to compounds of formula (I) or a pharmaceutically acceptable salt thereof:

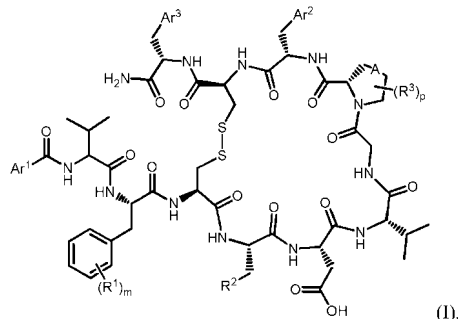

in which m, p, A, Ar¹, Ar², Ar³, R¹, R², and R³ are defined in the specification. The compounds of formula (I) can be used as CGRP antagonists and can be used to treat migraine.

Claims: 16

- (11) **MD/EP 3344248 (13) T2**
 (51) **Int.Cl.:** *A61K 31/445* (2006.01.01)
C07D 211/00 (2006.01.01)
A61P 25/00 (2006.01.01)

- (21) e 2018 0679
 (96) 16842832.4, 2016.08.30
 (97) 3344248, 2018.07.11
 (80) EPB nr. 12/2022, 2022.03.23
 (87) WO 2017/040545, 2017.03.09
 (31) 201562213203P
 (32) 2015.09.02
 (33) US
 (71)(73) TREVENA, INC., US
 (72) SPEERSCHNEIDER Aimee Crombie, US;
 YAMASHITA Dennis Shinji, US; PITIS Philip
 Michael, US; HAWKINS Michael John, US;
 LIU Guodong, US; MISKOWSKI DAUBERT
 Tamara Ann, US; YUAN Catherine C.K.,
 US; BORBO KARGBO Robert, US; HERR
 Robert Jason, US; ROMERO Donna, US;
 PACOFISKY Gregory J., US
 (74) SOKOLOVA Sofia

(54) **Aza-heterociclic cu 6 elemente conținând compuși de modulare a receptorului delta-opioid, metode de utilizare și fabricare a acestora**
6-Membered aza-heterocyclic containing delta-opioid receptor modulating compounds, methods of using and making the same
6-Членное аза-гетероциклическое соединение, содержащее соединения, модулирующие дельта-опиоидный рецептор, способы их получения и применения

(57) Prezentele exemple de realizare sunt direcționate, parțial, către compuși sau săruri acceptabile farmaceutic ale acestora, sau compoziții farmaceutice ale acestora pentru modularea activității receptorului opioid delta, părtinitor și/sau imparțial, și/sau metode de tratare a durerii, migrenelor, durerilor de cap, depresiei, bolii Parkinson, anxietății, și/sau vezicii hiperactive și a altor tulburări și afecțiuni descrise în prezenta sau orice combinație a acestora.

Revendicări: 16

Figuri: 5

*
* *

(57) The present embodiments are directed, in part, to compounds, or pharmaceutically acceptable salts thereof, or pharmaceutical compositions thereof for modulating the activity of delta opioid receptor, biased and/or unbiased, and/or methods for treating pain, migraines, headaches, depression, Parkinsons Disease, anxiety, and/or overactive bladder, and other disorders and conditions described herein or any combination thereof.

Claims: 16

Fig.: 5

(80) EPB nr. 24/2022, 2022.06.15

(87) WO 2017/087857, 2017.05.26

(31) 201562258134P

(32) 2015.11.20

(33) US

(71)(73) MEMORIAL SLOAN KETTERING CANCER CENTER, US

(72) SCHEINBERG David A., US

(74) CORCODEL Angela

(54) **Metode și compoziții pentru tratarea cancerului**

Composition for treating cancer

Методы и композиции для лечения рака

(57) Prezenta invenție oferă metode de tratament, de reducere a incidenței și de inducere a răspunsurilor imune la un cancer care exprimă WT1, prin administrarea unei combinații de cel puțin o peptidă WT1 sau de celule T citotoxice (CTL) împotriva unui cancer care exprimă WT1 și cel puțin un inhibitor al punctelor de control. Cel puțin o peptidă WT1 poate fi administrată subiectului prin administrarea unui sau mai multor agenți subiectului, ceea ce are ca rezultat livrarea unei sau mai multor peptide WT1 și inducerea unui răspuns imunitar împotriva cancerului care exprimă WT1. Exemple de acești agenți de administrare a WT1 includ: (i) o peptidă WT1 izolată, (ii) un acid nucleic care codifică cel puțin o peptidă WT1 și (iii) o celulă imunitară care cuprinde sau prezintă cel puțin o peptidă WT1 sau acidul nucleic care codifică cel puțin o peptidă WT1.

Revendicări: 14

Secvențe: 204

*
* *

(11) **MD/EP 3377516 (13) T2**

(51) **Int.Cl.:** C07K 14/47 (2006.01.01)

C07K 14/82 (2006.01.01)

A61K 39/00 (2006.01.01)

A61P 35/02 (2006.01.01)

(21) e 2018 0934

(96) 16867262.4, 2016.11.18

(97) 3377516, 2018.09.26

(57) This invention provides methods of treating, reducing the incidence of, and inducing immune responses to a WT1-expressing cancer, by administering a combination of at least one WT1 peptide, or cytotoxic T cells (CTLs) against a WT1-expressing cancer, and at least one checkpoint inhibitor. The at least one WT1 peptide can be administered to the subject by administering one or more agents to the subject resulting in delivery of one or more WT1 peptides and induction of an immune response against the WT1-expressing cancer. Examples of these WT1 delivery agents include: (i) an isolated WT1 peptide, (ii) a nucleic acid encoding the at least one WT1 peptide, and (iii) an immune cell comprising or presenting the at least one WT1 peptide or nucleic acid encoding the at least one WT1 peptide.

Claims: 14
Sequences: 204

(11) **MD/EP 3439637 (13) T2**
 (51) **Int.Cl.:** **A61K 9/16** (2006.01.01)
 A61K 9/20 (2006.01.01)
 A61K 31/606 (2006.01.01)
 (21) e 2019 0198
 (96) 17726142.7, 2017.04.04
 (97) 3439637, 2019.02.13
 (80) EPB nr. 22/2022, 2022.06.01
 (87) WO 2017/175123, 2017.10.12
 (31) UA20162293
 (32) 2016.04.05
 (33) IT
 (71)(73) SOFAR S.P.A., IT
 (72) LABRUZZO Carla, IT
 (74) SOKOLOVA Sofia
 (54) **Procedeu pentru formulări solide de mesalazină**
Process for mesalazine solid formulations
Способ приготовления твердых препаратов мезалазина

(57) Invenția de față se referă la un procedeu de preparare de forme farmaceutice solide conținând o cantitate de mesalazină cuprinsă între 75 și 95%, adică între 1000 și 1600 mg de medicament per unitate de dozare. De asemenea, invenția de față se referă la granulate și/sau comprimate obținute/care pot fi obținute cu procedeul conform invenției, preferabil acoperite pentru a permite eliberarea controlată a medicamentului. În sfârșit, invenția de față se referă la utilizarea granulatelor și/sau comprimatelor ca medicament, preferabil pentru tratamentul patologiilor inflamatorii cronice, preferabil cele care afectează tractul intestinal.

Revendicări: 14

*
* *

(57) The present invention relates to a process to prepare solid pharmaceutical forms comprising a quantity of mesalazine comprised between 75 and 95%, i.e. between 1000 and 1600 mg of drug per dosage unit. Furthermore, the present invention relates to a granulate and/or tablets obtained/obtainable with the process according to the invention, preferably coated to allow the controlled release of the drug. Finally, the present invention relates to the use of the granulate and/or the tablets as a medicament, preferably for the treatment of chronic inflammatory pathologies that preferably affect the intestinal tract.

Claims: 14

(11) **MD/EP 3523310 (13) T2**
 (51) **Int.Cl.:** **C07D 513/10** (2006.01.01)
 A61K 31/425 (2006.01.01)
 A61P 25/28 (2006.01.01)
 (21) e 2019 0908
 (96) 17788131.5, 2017.10.05
 (97) 3523310, 2019.08.14
 (80) EPB nr. 20/2022, 2022.05.18
 (87) WO 2018/065529, 2018.04.12
 (31) 16192494
 (32) 2016.10.05
 (33) EP
 (71)(73) NSC THERAPEUTICS GMBH, AT
 (72) FISHER Abraham, IL; BAR-NER Nira, IL; WINDISCH Manfred, AT

- (74) FOCȘA Valentin
- (54) **Poliforme cristaline ale unui agonist al receptorului muscarinic al acetilcolinei**
Crystalline polymorphs of a muscarinic acetylcholine receptor agonist
Кристаллические полиморфы агониста мускаринового ацетилхолинового рецептора
- (57) Sunt furnizate forme cristaline noi ale unui compus spiro care acționează ca un agonist muscarinic al receptorului de acetilcolină. În special, sunt descrise forme polimorfe cristaline izolate de (S)-2-etil-8-metil-1-tia-4,8-diazaspiro[4,5]decan-3-onă care au proprietăți favorabile în fabricarea farmaceutică. De asemenea, sunt furnizate metode de preparare a polimorfilor cristalini menționați și de transformare a acestora unul în altul, precum și metode de preparare a medicamentelor care le conțin, care sunt adecvate pentru utilizare în tratamentul bolilor și tulburărilor care răspund la modularea receptorului muscarinic al acetilcolinei.
- Revendicări: 16
 Figuri: 16
- *
* *
- (57) Provided are novel crystalline forms of a spiro-compound which acts as a muscarinic acetylcholine receptor agonist. In particular, isolated crystalline polymorphs of (S)-2-ethyl-8-methyl-1-thia-4,8-diazaspiro[4.5]decane-3-one are described which have favorable properties in pharmaceutical manufacture. Also provided are methods to prepare said crystalline polymorphs, and to convert them into each other as well as methods for preparing medicaments containing the same which are suitable for use in the treatment of diseases and disorders that respond to modulation of the muscarinic acetylcholine receptor.
- Claims: 16
 Fig.: 16
- (96) 17787939.2, 2017.10.27
- (97) 3532067, 2019.09.04
- (80) EPB nr. 18/2022, 2022.05.04
- (87) WO 2018/078064, 2018.05.03
- (31) 16306415
- (32) 2016.10.28
- (33) EP
- (71)(73) LES LABORATOIRES SERVIER, FR; NOVARTIS AG, CH
- (72) WESSELS Peter, CH; TIEMESSEN Henricus, CH; DE MARCO Paolo, CH; LARABI Malika, CH; SCHIEDEL Christiane, CH; GURINA Marina, CH
- (74) SKIDAN Natalia
- (54) **Formă farmaceutică lipozomală pentru utilizare în tratamentul cancerului**
Liposomal formulation for use in the treatment of cancer
Липосомная композиция для применения при лечении рака
- (57) Prezenta invenție se referă la o compoziție farmaceutică lipozomală care cuprinde 2-{{5-{3-clor-2-metil-4-[2-(4-metilpiperazin-1-il)etoxi]fenil}-6-(4-fluorfenil)tieno[2,3-d]pirimidin-4-il]metoxi}-3-(2-{{2-(2-metoxifenil)pirimidin-4-il]metoxi}fenil) acid propanoic, denumit în continuare „Compus A”, sau o sare acceptabilă farmaceutic a acestuia. În special, invenția se referă la un vehiculul lipozomal, o compoziție concentrată organică care cuprinde Compusul A și o compoziție farmaceutică pentru administrare parenterală cuprinzând lipozomi și Compusul A. Mai mult decât atât, invenția se referă la utilizarea a astfel de compoziții pentru tratamentul cancerului. „Compusul A” așa cum este utilizat aici include toți enantiomerii, diastereoisomerii și atropizomerii acestora, sau amestecurile acestora și, de asemenea, include opțional sărurile acceptabile farmaceutic ale acestora.
- Revendicări: 27
 Figuri: 4
- *
* *

- (11) MD/EP 3532067 (13) T2
- (51) Int.Cl.: A61K 31/519 (2006.01.01)
 A61P 35/00 (2006.01.01)
 A61K 9/127 (2006.01.01)
- (21) e 2019 0973

(57) The invention relates to a pharmaceutical liposomal composition comprising 2-[[5-[[3-chloro-2-methyl-4-[2-(4-methylpiperazin-1-yl)ethoxy]phenyl]-6-(4-fluorophenyl)thieno[2,3-d]pyrimidin-4-yl]oxy]-3-(2-[[2-(2-methoxyphenyl)pyrimidin-4-yl]methoxy]phenyl) propanoic acid, referred to herein as 'Compound A', or a pharmaceutically acceptable salt thereof. More specifically the invention relates to a liposomal vehicle, an organic concentrate composition comprising Compound A, and a pharmaceutical composition for parenteral administration comprising liposomes and Compound A. Furthermore, the invention relates to the use of such compositions for the treatment of cancer. 'Compound A' as used herein includes all enantiomers, diastereoisomers, and atropisomers thereof, or mixtures thereof, and also optionally includes the pharmaceutically acceptable salts thereof.

Claims: 27

Fig.: 4

(11) **MD/EP 3554553 (13) T2**

(51) **Int.Cl.:** **A61K 47/64** (2017.01.01)
A61P 21/00 (2006.01.01)
A61K 31/712 (2006.01.01)
A61K 31/7125 (2006.01.01)

(21) e 2019 1207

(96) 17832401.8, 2017.12.13

(97) 3554553, 2019.10.23

(80) EPB nr. 29/2022, 2022.07.20

(87) WO 2018/118599, 2018.06.28

(31) 201662436182P; 201762443476P;
 201762479173P; 201762562080P

(32) 2016.12.19; 2017.01.06; 2017.03.30;
 2017.09.22

(33) US; US; US; US

(71)(73) SAREPTA THERAPEUTICS, INC., US

(72) PASSINI Marco A., US; HANSON Gunnar J., US

(74) CORCODEL Angela

(54) **Conjugați de oligomeri de omitere a exonului, pentru distrofie musculară**
Exon skipping oligomer conjugates for muscular dystrophy
Конъюгаты олигомеров для пропуска экзонов при мышечной дистрофии

(57) Sunt descrise conjugatele oligomer anti-sens complementare unui situs țintă selectat în gena distrofinei umane pentru a induce omisia exonului 51.

Revendicări: 12

Figuri: 26

Secvențe: 8

*

* *

(57) Antisense oligomer conjugates complementary to a selected target site in the human dystrophin gene to induce exon 51 skipping are described.

Claims: 12

Fig.: 26

Sequences: 8

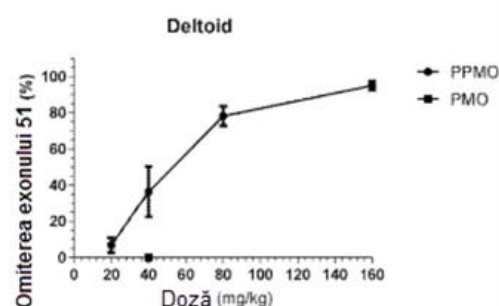
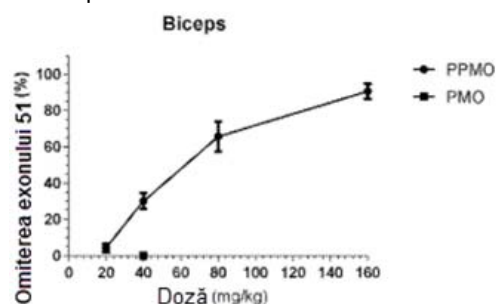

(11) **MD/EP 3679034 (13) T2**

(51) **Int.Cl.:** **C07D 413/04** (2006.01.01)
A61K 31/4155 (2006.01.01)
A61P 37/00 (2006.01.01)
A61P 17/06 (2006.01.01)
A61P 5/14 (2006.01.01)
A61P 1/04 (2006.01.01)
A61P 9/10 (2006.01.01)

(21) e 2020 0707

(96) 18762111.5, 2018.09.06

(97) 3679034, 2020.07.15

(80) EPB nr. 22/2022, 2022.06.01

(87) WO 2019/048541, 2019.03.14

(31) 17189652

(32) 2017.09.06

(33) EP

(71)(73) IMMUNIC AG, DE

(72) FELDING Jakob, DK; KOHLHOF Hella, DE; GRÖPPEL Manfred, DE; MÜHLER Rolf Andreas, DE; VITT Daniel, DE; CHEVRIER Carine, DE; ZAJA Mirko, DE; TASLER Stefan, DE

(74) SOKOLOVA Sofia

(54) **Derivați 1-(4-(izoxazol-5-il)-1H-pirazol-1-il)-2-metilpropan-2-ol și compuși similari ca inhibitori IL-7 și IFN-gama pentru tratarea bolilor autoimune și a inflamației cronice**

1-(4-(isoxazol-5-yl)-1H-pyrazol-1-yl)-2-methylpropan-2-ol derivatives and related compounds as IL-7 and IFN-gamma inhibitors for treating autoimmune diseases and chronic inflammation

Производные 1-(4-(изоксазол-5-ил)-1H-пиразол-1-ил)-2-метилпропан-2-ола и родственные соединения в качестве ингибиторов IL-17 и IFN-гамма для лечения аутоиммунных заболеваний и хронического воспаления

(57) Invenția de față se referă la compuși cu formula generală I

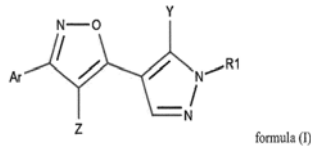

și sărurile și solvații săi acceptabili farmaceutic, în care Ar, Z și Y sunt așa cum sunt descriși aici și R1 este o grupare cu structura

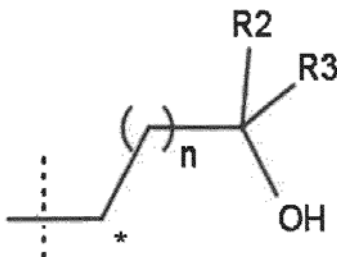

în care n este 0 sau 1, R2 este H, deuteriu sau metil; R3 este metil, trifluorometil, etil sau luat împreună cu R2 formează împreună o grupare ciclopropil, sau R3 formează o punte metilen la carbonul

marcat cu *, care sunt potriviți pentru tratamentul bolilor autoimune și inflamației cronice.

Revendicări: 11

*
* *

(57) The present invention relates to compounds of the general formula (I),

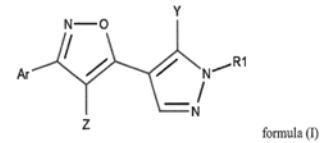

and the pharmaceutically acceptable salts and solvates thereof, wherein Ar, Z and Y are as described herein and R1 is a group of the structure

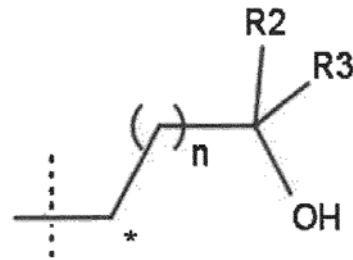

wherein n is 0 or 1; R2 is H, deuterium or methyl; R3 is methyl, trifluoromethyl, ethyl, or taken with R2 together forms a cyclopropyl group, or R3 forms a methylene bridge to the carbon atom marked *, which are suitable for the treatment of autoimmune diseases and chronic inflammation.

Claims: 11

- (11) MD/EP 3755703 (13) T2
- (51) Int.Cl.: C07D 487/08 (2006.01.01)
C07D 403/12 (2006.01.01)
C07D 401/14 (2006.01.01)
C07D 487/04 (2006.01.01)
C07D 239/28 (2006.01.01)
C07D 403/14 (2006.01.01)
A61K 31/506 (2006.01.01)
A61K 31/444 (2006.01.01)
A61P 35/00 (2006.01.01)

(21) e 2021 0010

(96) 19708757.0, 2019.02.19

- (97) 3755703, 2020.12.30
 (80) EPB nr. 18/2022, 2022.05.04
 (87) WO 2019/164846, 2019.08.29
 (31) 201862632702P; 201862672772P;
 201862750371P
 (32) 2018.02.20; 2018.05.17; 2018.10.25
 (33) US; US; US
 (71)(73) INCYTE CORPORATION, US
 (72) VECHORKIN Oleg, US; PAN Jun, US; SO-
 KOLSKY Alexander, US; STYDUHAR Evan,
 US; YE Qinda, US; YAO Wenqing, US
 (74) PARASCA Dumitru
 (54) **Derivați N-(fenil)-2-(fenil)pirimidin-4-car-**
boxamidă și compuși înrudiți ca inhibi-
tori HPK1 pentru tratarea cancerului
N-(phenyl)-2-(phenyl)pyrimidine-4-carbo-
xamide derivatives and related com-
pounds as HPL1 inhibitors for treating
cancer
Производные N-(фенил)-2-(фенил) пи-
римидин-4-карбоксамиды и родствен-
ные соединения в качестве ингибито-
ров НРК1 для лечения рака

- (57) Prezenta invenție se referă la derivați N-(fenil)-2-(fenil)pirimidin-4-carboxamidă și la compușii înrudiți cu formula I ca inhibitori HPK1 (descendenți hematopoietici de kinază 1) pentru tratarea cancerului, cum ar fi cancer de sân, cancer colorectal, cancer pulmonar, cancer ovarian și cancer pancreatic. Compușii preferați sunt de ex. N-(5-fluoro-2-(2-(piridin-2-il)pirolidin-1-il)fenil)-2-(2-fluoro-6-metoxifenil)pirimidin-4-carboxamidă și N-(5-fluoro-2-(hexahidropirol[3,4-b]pirol-1(2H)-il)fenil)-2-(2-fluoro-6-metoxifenil)pirimidin-4-carboxamidă.

Revendicări: 44

*
 * *

- (57) The present invention relates to N-(phenyl)-2-(phenyl)pyrimidine-4-carboxamide derivatives and related compounds of formula I as HPK1 (Hematopoietic progenitor kinase 1) inhibitors for treating cancer, such as e.g. breast cancer, colorectal cancer, lung cancer, ovarian cancer, and pancreatic cancer. Preferred compounds are e.g. N-(5-Fluoro-2-(2-(pyridin-2-yl)pyrrolidin-1-yl)phenyl)-2-(2-fluoro-6-methoxyphenyl)pyrimidine-4-carboxamide and N-(5-Fluoro-2-(hexahydropyrrolo[3,4-b]pyrrol-1(2H)-yl)phenyl)-2-(2-fluoro-6-methoxyphenyl)pyrimidine-4-carboxamide.

Claims: 44

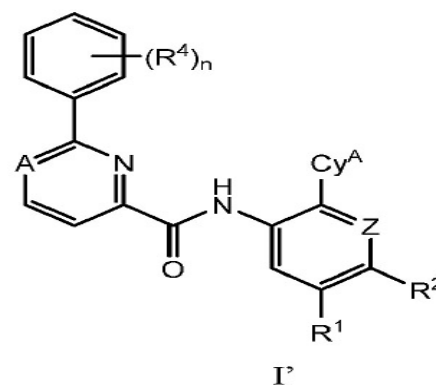

- (11) **MD/EP 3860687 (13) T2**
 (51) **Int.Cl.:** **A61M 5/24** (2006.01.01)
A61M 5/32 (2006.01.01)
A61M 5/44 (2006.01.01)
A61M 5/20 (2006.01.01)
 (21) e 2021 0750
 (96) 19789824.0, 2019.09.27
 (97) 3860687, 2021.08.11
 (80) EPB nr. 26/2022, 2022.06.29
 (87) WO 2020/072299, 2020.04.09
 (31) 201862740539P; 201962818308P
 (32) 2018.10.03; 2019.03.14
 (33) US; US
 (71)(73) ELI LILLY AND COMPANY, US
 (72) ADAMS John William, US; CONNAUGHTON Eoin Patrick, US; DIELS Toon, US; KATUIN Joseph Edward, US; PSZENNY Sean Matthew, US; SAVAGE Miriam Elizabeth, US; SWEENEY Fiachra, US; VAES Stefan Mathieu Alfons, US; WIESLER Adam Nathaniel, US
 (74) LAZICOV Tatiana

- (54) **Sisteme de detectare a stării în ansamblul dispozitivului de injecție**
Status sensing systems within an injection device assembly
Системы определения состояния в узле инъекционного устройства

(57) Este descris un ansamblu al dispozitivului de injecție, care include o carcasă, o seringă, un mecanism de acționare și unul sau mai multe sisteme de detectare. Mecanismul de acționare avansează seringă din poziția de depozitare în poziția de injecție, și un piston avansează pistonul seringii din poziția inițială în poziția finală. Sistemul de detectare a stării poate include unul sau mai multe PCB-uri principale dispuse într-o porțiune terminală a carcasei ansamblului dispozitivului de injecție. Sistemul poate determina diferiți parametri legați de starea de funcționare a dispozitivului de injecție, inclusiv amplasarea componentelor dispozitivului, cantitatea de medicament rămasă în dispozitiv, temperatura medicamentului și dacă dispozitivul contactează corect cu pielea utilizatorului înainte de injectare. Sistemul poate comunica astfel de parametri determinați unui dispozitiv extern printr-o legătură de comunicație fără fir.

Revendicări: 16
 Figuri: 34

*
 * *

(57) An injection device assembly including a housing, a syringe, a drive mechanism and one or more sensing systems are described. The drive mechanism advances the syringe from a storage position to an injection position, and a plunger advances the syringe piston from an initial position to a final position. The status sensing system may include one or more main PCB(s) disposed in an end portion of the injection device assembly's housing. The system may determine various parameters related to an operational status of the injection device, including the location of the devices components, an amount of medication remaining in the device, a temperature of the medication, and whether or not the device is properly contacting the users skin before injection. The system may communicate such determined parameters to an external device via a wireless communication link.

Claims: 16
 Fig.: 34

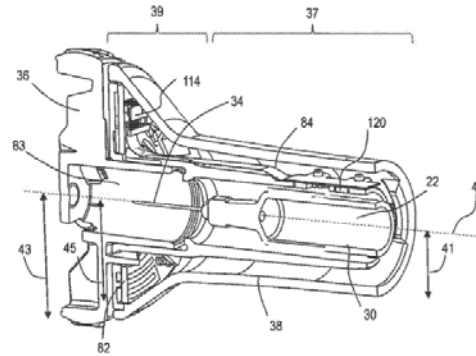

Fig. 8

- (11) **MD/EP 3804737 (13) T2**
 (51) **Int.Cl.:** **A61K 35/74** (2015.01.01)
A61K 9/00 (2006.01.01)
A61K 9/19 (2006.01.01)
A61P 25/00 (2006.01.01)
A61P 25/28 (2006.01.01)
C12N 1/20 (2006.01.01)
C12R 1/01 (2006.01.01)
 (21) e 2021 0810
 (96) 20189452.4, 2018.06.14
 (97) 3804737, 2021.04.14
 (80) EPB nr. 20/2022, 2022.05.18
 (31) 201709468; 201709534; 201712851;
 201803826; 201805989; 201805991;
 201805990; 201806779; 201806780
 (32) 2017.06.14; 2017.06.15; 2017.08.10;
 2018.03.09; 2018.04.11; 2018.04.11;
 2018.04.11; 2018.04.25; 2018.04.25
 (33) GB; GB; GB; GB; GB; GB; GB; GB; GB
 (71)(73) 4D PHARMA RESEARCH LIMITED, GB
 (72) MULDER Imke Elisabeth, GB; YUILLE Samantha, GB; ETTORRE Anna, GB; AHMED Suaad, GB; FOTIADOU Parthena, GB; UR-CIA Joseph Roby Iringan, GB; SAVIGNAC Helene, GB
 (74) PARASCA Dumitru
 (54) **Compoziții care conțin tulpini bacteriene**
Compositions comprising bacterial strains
Композиции, содержащие бактериальные штаммы

(57) Invenția furnizează compoziții cuprinzând tulpini bacteriene pentru tratarea și prevenirea tulburărilor neurodegenerative.

Revendicări: 12

Figuri: 50

Secvențe: 37

*

* *

(57) The invention provides compositions comprising bacterial strains for treating and preventing neurodegenerative disorders.

Claims: 12

Fig.: 50

Sequences: 37

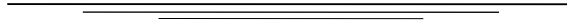

FG4A Lista brevetelor de invenție eliberate

Se publică următoarele date: numărul curent, codul țării conform normei ST.3 OMPI, numărul brevetului, codul tipului de document conform normei ST.16 OMPI, indicii de clasificare conform CIB, numărul depozitului, data depozitului, numărul BOPI în care a fost publicată mențiunea privind acordarea brevetului

| Nr. crt. | Cod ST. 3 OMPI | (11) Nr. brevet | (13) Cod ST. 16 OMPI | (51) Indici de clasificare | (21) Nr. depozit | (22) Data depozit | (45) Nr. BOPI |
|----------|----------------|-----------------|----------------------|--|------------------|-------------------|---------------|
| 1 | MD | 4799 | C1 | A61K 31/155 (2006.01) A61K 47/56 (2017.01) A61P 31/04 (2006.01) | a 2020 0046 | 2020.05.25 | 3/2022 |
| 2 | US | 4800 | C1 | C07D 401/14 (2006.01) C07D 405/14 (2006.01) C07D 403/14 (2006.01) C07D 487/08 (2006.01) C07D 519/00 (2006.01) A61K 31/506 (2006.01) A61P 35/00 (2006.01) A61P 37/00 (2006.01) | a 2017 0016 | 2015.08.07 | 3/2022 |
| 3 | US | 4801 | C1 | G01N 33/00 (2006.01) A61K 38/00 (2006.01) | a 2018 0012 | 2015.12.03 | 3/2022 |

FG9Y Lista brevetelor de invenție de scurtă durată eliberate

Se publică următoarele date: numărul curent, codul țării conform normei ST.3 OMPI, numărul brevetului, codul tipului de document conform normei ST.16 OMPI, indicii de clasificare conform CIB, numărul depozitului, data depozitului, numărul BOPI în care a fost publicată mențiunea privind acordarea brevetului

| Nr. crt. | Cod ST. 3 OMPI | (11) Nr. brevet | (13) Cod ST. 16 OMPI | (51) Indici de clasificare | (21) Nr. depozit | (22) Data depozit | (45) Nr. BOPI |
|----------|----------------|-----------------|----------------------|---|------------------|-------------------|---------------|
| 1 | MD | 1602 | Z | A01M 1/02 (2006.01) A01M 1/04 (2006.01) A01M 1/10 (2006.01) A01M 1/14 (2006.01) A01M 5/00 (2006.01) A01M 5/06 (2006.01) | s 2021 0024 | 2021.03.31 | 3/2022 |
| 2 | MD | 1603 | Z | A01N 43/653 (2006.01) A01C 1/06 (2006.01) A01P 3/00 (2006.01) C07D 249/08 (2006.01) | s 2021 0032 | 2021.04.20 | 3/2022 |
| 3 | MD | 1604 | Z | A01N 43/653 (2006.01) A01C 1/06 (2006.01) A01P 3/00 (2006.01) C07D 249/08 (2006.01) | s 2021 0033 | 2021.04.20 | 3/2022 |
| 4 | MD | 1605 | Z | A21D 8/00 (2017.01) A21D 8/06 (2017.01) A21D 13/06 (2006.01) A21D 13/22 (2017.01) A21D 13/40 (2017.01) | s 2021 0035 | 2021.04.23 | 3/2022 |
| 5 | MD | 1606 | Z | A23C 9/12 (2006.01) A23C 9/123 (2006.01) A23C 9/13 (2006.01) A23C 9/133 (2006.01) A23L 33/10 (2016.01) | s 2021 0004 | 2021.02.09 | 3/2022 |
| 6 | MD | 1607 | Z | A23K 20/163 (2016.01) A23K 10/30 (2016.01) A23K 50/90 (2016.01) A23L 33/125 (2016.01) A23L 33/105 (2016.01) C07H 13/10 (2006.01) | s 2021 0067 | 2021.07.30 | 3/2022 |
| 7 | MD | 1608 | Z | A61C 19/00 (2006.01) | s 2021 0083 | 2021.09.30 | 3/2022 |
| 8 | MD | 1609 | Z | C09B 61/00 (2006.01) | s 2020 0159 | 2020.12.24 | 3/2022 |
| 9 | MD | 1610 | Z | F16H 1/28 (2006.01) F16H 1/32 (2006.01) | s 2021 0020 | 2021.03.22 | 3/2022 |

II

Soiuri de plante / Plant varieties / Сорта растений

Protecția juridică a soiurilor de plante în Republica Moldova se asigură în temeiul Legii nr. 39/2008 privind protecția soiurilor de plante.

În conformitate cu această Lege, brevetele pentru soi de plantă sunt eliberate de AGEPI și certifică prioritatea și paternitatea amelioratorului și dreptul exclusiv al titularului de brevet asupra soiului.

Un soi este brevetabil dacă este nou, distinct, omogen și stabil și este desemnat printr-o denumire conformă cu prevederile Legii.

Cererea de brevet pentru soi de plantă se depune la AGEPI de către orice persoană care, conform art. 11 și 12 din Lege, dispune de dreptul de a solicita brevet, personal sau prin reprezentant și trebuie să îndeplinească cerințele prevăzute la art. 33 din Lege.

În prezenta Secțiune se publică date privind cererile de brevet pentru soi de plantă depuse, brevetele pentru soi de plantă acordate și brevetele pentru soi de plantă eliberate conform procedurii naționale.

Legal protection of plant varieties in the Republic of Moldova shall be afforded in with the Law No. 39/2008 on the Protection of Plant Varieties.

In accordance with this Law, variety patents shall be granted by AGEPI and shall certify the priority of the variety, the authorship of the breeder and the exclusive right of the patent owner in the variety. The plant variety shall be patentable where it is new, distinct, uniform and stable and shall be designated by a denomination in accordance with the provisions of the Law.

The variety patent application shall be filed with the AGEPI by any person who, according to Art. 11 and 12 of the Law, is entitled to apply for a patent, in person or through a representative, and shall fulfill the requirements specified in Art. 33 of the Law.

Data concerning the filed plant variety applications, granted plant variety patents and plant variety patents issued according to the national procedure are published in the present Section.

Правовая охрана сортов растений в Республике Молдова обеспечивается на основе Закона № 39/2008 об охране сортов растений.

В соответствии с этим Законом, патенты на сорта растений выдаются AGEPI и удостоверяют приоритет, авторство селекционера и исключительное право патентообладателя на сорт растения.

Сорт растения патентоспособен, если он является новым, отличимым, однородным и стабильным и обозначен наименованием в соответствии с требованиями Закона.

Заявка на патент на сорт растения подается в AGEPI любым лицом, которому согласно ст. 11 и 12 Закона принадлежит право на получение патента, лично или через представителя и должна содержать документы, предусмотренные в ст. 33 Закона.

В данном Разделе публикуются сведения о заявках на патенты на сорта растений, о предоставленных патентах на сорта растений и о выданных патентах на сорта растений согласно национальной процедуре.

**CODURILE OMPI PENTRU CODIFICAREA TITLURILOR INFORMAȚIILOR
REFERITOARE LA SOIURILE DE PLANTE PUBLICATE ÎN BULETINUL OFICIAL
DE PROPRIETATE INTELECTUALĂ CONFORM NORMEI ST. 17**

**WIPO CODES ON CODING OF HEADINGS OF ANNOUNCEMENTS CONCERNING
PLANT VARIETIES MADE IN THE OFFICIAL BULLETIN
OF INTELLECTUAL AL PROPERTY IN ACCORDANCE WITH THE STANDARD ST. 17**

**КОДЫ ВОИС ДЛЯ КОДИРОВАНИЯ ЗАГОЛОВКОВ ИНФОРМАЦИИ, ОТНОСЯЩЕЙСЯ
К СОРТАМ РАСТЕНИЙ, ПУБЛИКУЕМОЙ В ОФИЦИАЛЬНОМ БЮЛЛЕТЕНЕ
ИНТЕЛЛЕКТУАЛЬНОЙ СОБСТВЕННОСТИ В СООТВЕТСТВИИ СО СТАНДАРТОМ ST. 17**

- BZ9E** Cereri de brevet pentru soi de plantă publicate
Published plant variety patent applications
Опубликованные заявки на патент на сорт растения
- BA9E** Denumirile soiurilor
Variety denominations
Наименования сортов
- FF9E** Brevete pentru soi de plantă acordate
Granted plant variety patents
Предоставленные патенты на сорт растения
- FF9E** Lista brevetelor pentru soi de plantă acordate, aranjate în ordinea numerelor de brevete (anual)
Numerical index of granted plant variety patents (yearly)
Нумерационный указатель предоставленных патентов на сорт растения (годовой)
- FG9E** Brevete pentru soi de plantă eliberate
Issued plant variety patents
Выданные патенты на сорт растения
- FA9E** Lista cererilor de brevet pentru soi de plantă retrase
List of withdrawn plant variety patent applications
Перечень отозванных заявок на патент на сорт растения
- FC9E** Lista cererilor de brevet pentru soi de plantă respinse
List of rejected plant variety patent applications
Перечень отклоненных заявок на патент на сорт растения
- MC9E** Lista cererilor de brevet pentru soi de plantă anulate
List of nullited plant variety patent applications
Перечень аннулированных заявок на патент на сорт растения
- MM9E** Lista brevetelor pentru soi de plantă a căror valabilitate a încetat
List of invalid plant variety patents
Перечень патентов на сорт растения, действие которых прекращено
- HF9E** Lista brevetelor pentru soi de plantă revalidate
List of revalidated plant variety patents
Перечень восстановленных патентов на сорт растения

**BZ9E Cereri de brevet pentru
soi de plantă publicate /
Published plant variety patent applications /
Опубликованные заявки
на патент на сорт растения**

Publicarea în BOPI a cererilor de brevet pentru soi de plantă asigură solicitantului o protecție provizorie în condițiile prevăzute de art. 26 din Legea nr. 39/2008 privind protecția soiurilor de plante. Materialele cererilor de brevet pentru soi de plantă, informațiile despre care sunt publicate în BOPI, se află în biblioteca AGEPI, accesibile publicului, și pot fi consultate sau se pot comanda copii, contra cost.

Conform art. 49 din Lege, după publicarea cererii orice persoană poate să prezinte la AGEPI obiecții referitor la denumirea soiului și la satisfacerea condițiilor de brevetabilitate, în condițiile stabilite în Lege.

Publication in BOPI of plant variety patent applications provides to the applicant a provisional protection under the terms of Article 26 of Law No. 39/2008 on the Protection of Plant Varieties.

Plant variety patent application materials, information on which are published in BOPI, are in the AGEPI library, accessible to the public, and can be consulted or copies can be ordered fee.

According to Article 49 of the Law, after the publication of the application any person may file with the AGEPI objections to the denomination of the variety and to the compliance with the requirements of patentability, under the terms established in the Law.

Публикация заявок на патент на сорт растения в BOPI обеспечивает заявителю временную охрану на условиях, предусмотренных ст. 26 Закона № 39/2008 об охране сортов растений.

Материалы заявок на патент на сорт растения, сведения о которых опубликованы в BOPI, находятся в библиотеке AGEPI, общедоступны для ознакомления, а за определенную плату могут быть заказаны их копии.

Согласно ст. 49 Закона после публикации заявки любое лицо вправе подать в AGEPI возражения в отношении наименования сорта, а также возражения относительно несоответствия условиям патентоспособности, предусмотренным Законом.

**BZ9E Cereri de brevet pentru soi de plantă publicate /
Published plant variety patent applications/
Опубликованные заявки на патент на сорт растения**

Se publică următoarele date: numărul curent, numărul depozitului, data depozitului, solicitantul, amelioratorul, denumirea comună (taxonul botanic), denumirea propusă a soiului, data publicării

| Nr. crt. | Nr. depozit/ Data depozit | a. Solicitantul b. Amelioratorul | Denumirea comună (<i>Taxonul botanic</i>) | Denumirea propusă a soiului | Data publicării |
|----------|------------------------------------|--|--|---------------------------------|---------------------|
| No. | Application number/ Filing date | a. Applicant b. Breeder | Common name (<i>Botanical taxon</i>) | Proposed variety denomination | Date of publication |
| № п/п | Номер заявки/ Дата подачи | a. Заявитель b. Селекционер | Название вида (<i>Ботанический таксон</i>) | Предложенное наименование сорта | Дата публикации |
| 1 | v 2022 0018 / 2022.07.20 | a. UNIVERSITATEA DE STAT DIN MOLDOVA, MD b. MELNIC Victor, MD; PELEAH Elena, MD | MENTA VERTICILATĂ (<i>Mentha x verticillata</i> L.) Whorled mint (<i>Mentha x verticillata</i> L.) Мята мутовчатая (<i>Mentha x verticillata</i> L.) | MIORIȚA | 2022.10.31 |

FG9E Brevete pentru soi de plantă eliberate /
Issued plant variety patents /
Выданные патенты на сорт растения

Se publică următoarele date: numărul curent, numărul de depozit, data de depozit,
 numele titularului, numele amelioratorului, denumirea comună (taxonul botanic),
 denumirea soiului, numărul de brevet, data acordării brevetului

| Nr. crt. | Nr. depozit/ Data depozit | a. Titularul b. Amelioratorul | Denumirea comună (<i>Taxonul botanic</i>) | Denumirea soiului | Numărul de brevet/ Data acordării |
|----------|------------------------------------|--|--|----------------------|---|
| No. | Application number/ Filing date | a. Holder b. Breeder | Common name (<i>Botanical taxon</i>) | Variety denomination | Patent number/ Date of grant |
| № п/п | Номер заявки/ Дата подачи | а. Патентообладатель b. Селекционер | Название вида (<i>Ботанический таксон</i>) | Наименование сорта | Номер патента/ Дата предоставления патента |
| 1 | v 2020 0014 / 2020.08.21 | a. LIMAGRAIN EUROPE, FR b. LIMAGRAIN EUROPE, FR | GRÂU COMUN (<i>Triticum aestivum</i> L. emend. Fiori et Paol.) Wheat (<i>Triticum aestivum</i> L. emend. Fiori et Paol.) Пшеница мягкая (<i>Triticum aestivum</i> L. emend. Fiori et Paol.) | LG ANERI | 394 / 2022.07.31 |
| 2 | v 2020 0015 / 2020.08.21 | a. LIMAGRAIN EUROPE, FR b. LIMAGRAIN EUROPE, FR | GRÂU COMUN (<i>Triticum aestivum</i> L. emend. Fiori et Paol.) Wheat (<i>Triticum aestivum</i> L. emend. Fiori et Paol.) Пшеница мягкая (<i>Triticum aestivum</i> L. emend. Fiori et Paol.) | LG APILCO | 395 / 2022.07.31 |

III

Mărci / Trademarks

Protecția juridică a mărcilor în Republica Moldova se asigură în temeiul înregistrării lor la AGEPI în modul stabilit de Legea nr. 38/2008 privind protecția mărcilor. În conformitate cu Legea, marca se autentifică prin certificatul de înregistrare eliberat de AGEPI. Certificatul de înregistrare confirmă prioritatea mărcii și dreptul exclusiv al titularului asupra mărcii pentru produsele și serviciile indicate în certificat.

În prezenta Secțiune se publică datele privind cererile de înregistrare, datele privind mărcile înregistrate în baza cererilor acceptate parțial, mărcile înregistrate și mărcile reînnoite prin procedura națională. Mărcile înregistrate conform Aranjamentului de la Madrid privind înregistrarea internațională a mărcilor și Protocolului referitor la Aranjamentul de la Madrid la care Republica Moldova este parte se publică în limbile franceză, engleză și spaniolă în Buletinul OMPI de Mărci Internaționale ("Gazette OMPI des marques internationales / WIPO Gazette of International Marks / Gaceta de la OMPI de Marcas Internacionales"). Buletinul include toate datele referitoare la înregistrările internaționale noi, la reînnoiri, la desemnări posterioare, precum și la modificări și alte acțiuni ce se referă la înregistrările internaționale. Buletinul este disponibil accesului public pe site-ul OMPI la adresele <https://www3.wipo.int/madrid/monitor/en/#gazette>, <https://www3.wipo.int/madrid/monitor/fr/#gazette> sau <https://www3.wipo.int/madrid/monitor/es/#gazette>.

Legal protection of trademarks in the Republic of Moldova shall be afforded on the basis of registration with the AGEPI, as established by Law No. 38/2008 on the Protection of Trademarks. According to this Law the trademark is certified by a registration certificate issued by AGEPI. The registration certificate attests the priority date of the trademark and the exclusive right of the owner in the trademark for the goods and services entered in the certificate.

Data on filed trademark applications, data on trademarks registered on the basis of partially accepted applications, registered trademarks and trademarks renewal under the national procedure shall be published in this Section.

Trademarks registered under the Madrid Agreement and the Protocol Concerning the International Registration of Marks to which the Republic of Moldova is party shall be published in French, English and Spanish in the Gazette OMPI des marques internationales / WIPO Gazette of International Marks / Gaceta de la OMPI de Marcas Internacionales. The Gazette includes all relevant data on new international registrations, renewals, subsequent designations as well as changes and other entries referred to the international registrations. The Gazette is available for public on the WIPO site at <https://www3.wipo.int/madrid/monitor/en/#gazette>, <https://www3.wipo.int/madrid/monitor/fr/#gazette> or <https://www3.wipo.int/madrid/monitor/es/#gazette>.

**CODURILE INID PENTRU IDENTIFICAREA DATELOR BIBLIOGRAFICE
REFERITOARE LA MĂRCI, CONFORM NORMEI ST. 60 OMPI****LIST OF INID CODES CONCERNING BIBLIOGRAPHIC DATA
RELATING TO MARKS, ACCORDING TO WIPO STANDARD ST. 60**

- (111) Numărul de ordine al înregistrării
Serial number of the registration
- (116) Numărul de ordine al înregistrării reînnoite
Serial number of the renewal
- (151) Data înregistrării
Date of the registration
- (156) Data reînnoirii
Date of the renewal
- (170) Termenul prevăzut de valabilitate a înregistrării / reînnoirii
Expected duration of the registration/renewal
- (181) Data prevăzută de expirare a termenului de valabilitate a înregistrării
Expected expiration date of the registration
- (186) Data prevăzută de expirare a termenului de valabilitate a reînnoirii
Expected expiration date of the renewal
- (210) Numărul de depozit
Number of the application
- (220) Data de depozit
Date of filing of the application
- (230) Data priorității de expoziție
Date of the exhibition priority
- (310) Numărul de depozit al cererii inițiale
Number of the initial application
- (320) Data de depozit a cererii inițiale
Date of filing of the initial application
- (330) Țara cererii inițiale, codul conform normei ST. 3 OMPI
Country of the initial application, code according to WIPO Standard ST. 3
- (441) Data la care informațiile privind cererea neexaminată au fost făcute accesibile publicului
Date of making information available to the public regarding the non-examined application
- (442) Data la care informațiile privind cererea examinată au fost făcute accesibile publicului
Date of making information available to the public regarding the examined application
- (450) Data la care informațiile privind înregistrarea au fost făcute accesibile publicului
Date of making information available to the public regarding the registration
- (510) Lista produselor când acestea nu sunt clasificate
List of goods, if not classified
- (511) Indicarea claselor conform Clasificării internaționale a produselor și serviciilor în scopul înregistrării mărcilor (Clasificarea de la Nisa), lista produselor și serviciilor conform acestei clasificări
The International Classification of Goods and Services for the Purposes of the Registration of Marks (Nice Classification), list of goods and/or services classified according thereto

- (526) Elementele mărcii asupra cărora nu se extinde dreptul exclusiv
Marks elements to which the exclusive rights do not extend
- (531) Descrierea elementelor figurative ale mărcii conform Clasificării internaționale a elementelor figurative ale mărcilor (Clasificarea de la Viena)
Description of the figurative elements of the mark according to the International Classification of the Figurative Elements of Marks (Vienna Classification)
- (540) Reproducerea mărcii
Reproduction of the mark
- (550)* Indicarea faptului că marca este proprietate a statului
Indication to the effect that the mark is a state property
- (551) Indicarea faptului că marca este colectivă sau de certificare
Indication to the effect that the mark is a collective mark or a certification mark
- (554) Indicarea faptului că marca este tridimensională
Indication to the effect that the mark is a three-dimensional mark
- (556) Marcă sonoră, inclusiv caracteristicile
Sound mark, including characteristics
- (580) Data înscrierii oricărui tip de tranzacție privind cererile de înregistrare sau înregistrările (de exemplu: modificare de titular, modificare de nume sau adresă, renunțare, expirare a protecției)
Date of recording of any kind of transaction in respect of applications or registrations (for example: change in ownership, change in name or address, renunciation, termination of protection)
- (591) Indicarea culorilor revendicate
Indication of colors claimed
- (641) Numărul și data altor cereri înrudite din punct de vedere juridic
Number and date of other legally related applications
- (730) Numele/denumirea și adresa solicitantului sau titularului, codul țării conform normei ST. 3 OMPI
Name and address of the applicant or the holder of the registration, country code according to WIPO Standard ST. 3
- (740) Numele reprezentantului
Name of the representative
- (750) Adresa pentru corespondență
Address for correspondence
- (770) Numele și adresa solicitantului sau titularului precedent (în caz de schimbare a titularului)
Name and address of the applicant or holder (in case of change in ownership)
- (771) Numele precedent sau adresa precedentă a solicitantului sau titularului (fără schimbarea titularului)
Previous name or address of the applicant or holder (in case of change in ownership)
- (791) Numele și adresa licențiatului
Name and address of the licensee
- (800) Indicarea datelor conform Aranjamentului de la Madrid și Protocolului de la Madrid
Indication of data under the Madrid Agreement and the Madrid Protocol
- (300)* Date referitoare la prioritatea cererilor înregistrate la oficiul de brevete al fostei U.R.S.S. (numărul documentului, data depozitului, codul țării)
Data relating to priority of the applications registered with the patent office of the former USSR (number of the document, application filing date, code of the country)

Cereri de înregistrare / Applications for registration

În conformitate cu Legea nr. 38/2008 privind protecția mărcilor, cererea de înregistrare a mărcii se depune la AGEPI de către solicitant, personal sau prin intermediul unui reprezentant.

O cerere trebuie să se refere la o singură marcă și trebuie să conțină documentele prevăzute în art. 30 din Lege.

Orice persoană interesată în termen de 3 luni de la data publicării datelor cu privire la cererea depusă poate prezenta în scris la AGEPI observații motivate privind necesitatea de a refuza înregistrarea mărcii conform art. 7 și/sau să formuleze o opoziție la înregistrarea mărcii pe motiv că înregistrarea acesteia ar trebui refuzată în baza prevederilor art. 8 și/sau, după caz, art. 7 din Lege.

In accordance with the Law No. 38/2008 on the Protection of Trademarks a trademark registration application shall be filed with the AGEPI by the applicant, in person or through a representative.

An application shall relate to one trademark only and shall contain the documents provided for in Art. 30 of the Law.

Within three months of the date of publication of a trademark registration application, any person shall be entitled to submit its comments in writing to the AGEPI, providing justification of the need for refusal of the trademark registration on the basis of Article 7 and/or lodge an opposition against registration of a trademark on the grounds that its registration must be refused on the basis of Article 8 and/or, as appropriate, Article 7 of the Law.

(210) **049685**
 (220) 22.02.2022
 (730) **SAIC MOTOR CORPORATION LIMITED, CN**
 ROOM 509, BUILDING 1, NO. 563 SONG
 TAO ROAD, PILOT FREE TRADE ZONE,
 SHANGHAI, CHINA

(540)



(511) NCL(11-2022)

09 - programe de calculator, descărcabile; aplicații software pentru calculatoare, descărcabile; stații de încărcare pentru vehiculele electrice; triunghiuri de avertizare a avarierii vehiculului; sisteme de navigație pentru vehicule (calculatoare de bord); cutii negre (înregistratoare de date); indicatoare automate pentru presiune joasă în anvelope; încărcătoare portabile; carcase pentru telefoanele inteligente; încărcătoare pentru telefoane mobile; veste de siguranță reflectorizante;

12 - vehicule de deplasare pe uscat, în aer, pe apă sau pe calea ferată; vehicule electrice; mașini, autoturisme, automobile; mașini fără șofer (mașini autonome), mașini autonome; oglinzi retrovizoare; drone civile; dispozitive antifurt pentru vehicule; butuci pentru roțile vehiculului; scaune de siguranță pentru copii, pentru vehicule; tapițerii pentru vehicule;

37 - întreținerea și repararea vehiculelor cu motor; stații de distribuție a carburanților pentru vehicule (realimentare și întreținere); gresarea vehiculelor, lubrifierea vehiculelor; încărcarea mașinilor electrice; instalarea, întreținerea și repararea componentelor

hardware ale calculatorului; instalarea, întreținerea și repararea mașinilor; încărcarea bateriilor la vehicule; echilibrarea anvelopelor; instalarea și repararea alarmelor antifurt; spălarea vehiculelor.

(531) CFE(8) 26.04.10; 26.05.18; 27.01.04; 27.05.24.

(210) **050083**
 (220) 30.05.2022
 (730) **J&B LIMITED, VG**

3rd floor, Yam raj Building, Market Square,
 P.O.Box 3175, Road Town, Tortola, Insulele
 Virgine Britanice

(540)



(511) NCL(11-2022)

34 - tutun; chibrituri, țigarete, tabachere pentru țigarete, țigarete conținând înlocuitori de tutun, cu excepția celor pentru uz medical, țigări de foi, punguțe de tutun, cigarillos, tabachere pentru țigări de foi, recipiente de tutun.

(531) CFE(8) 10.01.05; 10.01.10; 25.07.06; 25.07.22; 26.01.05; 26.01.06; 26.11.12; 27.05.09.

(210) **050084**
 (220) 30.05.2022
 (730) **J&B LIMITED, VG**

3rd floor, Yam raj Building, Market Square,
 P.O.Box 3175, Road Town, Tortola, Insulele
 Virgine Britanice

(540)



(511) NCL(11-2022)

34 - tutun; chibrituri, țigarete, tabachere pentru țigarete, țigarete conținând înlocuitori de tutun, cu excepția celor pentru uz medical, țigări de foi, punguțe de tutun, cigarillos, tabachere pentru țigări de foi, recipiente de tutun.

(531) CFE(8) 25.07.20; 25.07.21; 26.03.23; 26.11.07; 26.11.09; 27.05.02.

(210) 050097

(220) 03.06.2022

(730) TIMOȘENCO Elena, MD

Str. Valea Crucii nr. 6, ap. 7,

MD-2072, Chișinău, Republica Moldova

(540)



(511) NCL(11-2022)

03 - cosmetice și produse de toaletă nemedicinale; produse nemedicinale pentru curățarea dinților; produse de parfumerie, uleiuri esențiale; preparate pentru albit și alte substanțe pentru spălat; preparate pentru curățare, lustruire, degresare și șlefuire;

05 - preparate farmaceutice, medicale și de uz veterinar; produse igienice pentru medicină; alimente și substanțe dietetice adaptate pentru uz medical sau veterinar, alimente pentru bebeluși; suplimente alimentare pentru oameni și animale; plasturi, materiale pentru pansamente; materiale pentru plombarea dinților și pentru mulaje dentare; dezinfectante; produse pentru distrugerea animalelor dăunătoare; fungicide, erbicide;

10 - aparate și instrumente chirurgicale, medicale, dentare și veterinare; membre artificiale, ochi și dinți; articole ortopedice; material de sutură; dispozitive terapeutice și de asistență, adaptate pentru persoanele cu handicap; aparate de masaj; aparate, dispozitive și articole pentru alăptarea bebelușilor; aparate, dispozitive și articole pentru activitatea sexuală;

35 - publicitate; administrarea, organizarea și managementul afacerilor; lucrări de birou;

44 - servicii medicale; servicii veterinare; servicii de igienă și de îngrijire a frumuseții pentru oameni sau animale; servicii de agricultură, acvacultură, horticultură și silvicultură.

(531) CFE(8) 05.13.07; 05.13.11; 05.13.25; 24.01.25; 25.01.13; 25.01.25; 27.05.11; 27.05.21.

(210) 050101

(220) 06.06.2022

(730) COMBINATUL DE PÂINE DIN BĂLȚI S.A., MD

Str. Ștefan cel Mare nr. 111,

MD-3100, Bălți, Republica Moldova

(540)



(591) Culori revendicate: alb, negru, auriu, bordo.

(511) NCL(11-2022)

30 - cafea, ceai, cacao și înlocuitori ai acestora; orez, paste făinoase și tăiței; tapioca și sago; făină și preparate din cereale; pâine, produse de patiserie și cofetărie; ciocolată; înghețată, șerbeturi și alte înghețate comestibile; zahăr, miere, sirop de melasă; drojdie, praf de copt; sare, condimente, mirodenii, plante aromatice conservate; oțet, sosuri și alte condimente; gheață (apă înghețată).

(531) CFE(8) 08.01.09; 08.01.11; 24.09.01; 24.09.16; 26.04.16; 26.04.18; 27.05.01; 29.01.13.

(210) 050105

(220) 08.06.2022

(310) 2021782627; 2021782634; 2021782638;
2021782642; 2021782657; 2021782667;
2021782674; 2021782686; 2021782691;
2021782696

(320) 13.12.2021

(330) RU

(730) **GlaxoSmithKline Consumer Healthcare (UK) IP Limited, GB**

980 Great West Road, Brentford, Middlesex, TW8 9GS, Regatul Unit

(540)

(511) NCL(11-2022)

03 - preparate pentru curățare, lustruire, degresare și șlefuire; săpunuri; produse de parfumerie; uleiuri esențiale; cosmetice; șampoane pentru pielea capului și pentru păr; preparate pentru îngrijirea pielii și preparate de curățare, cu excepția celor de uz medicinal; creme pentru piele, loțiuni pentru pielea capului și pentru păr, geluri pentru piele, unguente pentru piele, creme tip Cold Cream pentru piele; preparate pentru îngrijirea pielii; preparate de protecție solară; preparate pentru albirea pielii; produse pentru curățarea dinților și apă de gură, cu excepția celor de uz medicinal; preparate pentru îmborsărire respirației; geluri de dinți; paste de dinți; preparate de albire a dinților, preparate pentru lustruirea dinților, preparate pentru albirea dinților și preparate care accelerează procesele, preparate cosmetice pentru îndepărtarea tartrului și petelor de pe dinți; produse de toaletă nemedicinale referitoare la categoria produselor de parfumerie și cosmetice; preparate pentru igiena bucală, cu excepția celor de uz medicinal; preparate pentru curățarea, lustruirea și dezodorizarea protezelor dentare;

05 - preparate, substanțe farmaceutice și medicinale; remedii terapeutice (medicinale); plasturi adezive de uz medical; plasturi adezive de uz chirurgical; plasturi adezive care conțin preparate farmaceutice; plasturi medicinale, plasturi și pansamente pentru tratamentul bolilor, afecțiunilor și tulburărilor funcționale ale pielii; vaccinuri; preparate cu vitamine, suplimente alimentare, inclusiv suplimente dietetice; substanțe dietetice, inclusiv alimente și băuturi de uz medicinal; alimente pentru bebeluși și invalizi; preparate pentru slăbit; preparate medicamentoase pentru igiena orală, și anume paste de dinți medicamentoase, apă de gură medicamentoasă; preparate medicinale pentru albirea dinților; preparate pentru sterilizarea protezelor dentare; gumă de mestecat medicinală și dropsuri medicamentoase pentru igiena bucală; adezivi și materiale de fixare adezive pentru proteze dentare, geluri dentare medicamentoase; preparate pentru renunțarea la fumat;

09 - aparate și instrumente științifice; software de calculatoare care permite lucrătorilor medicali să primească acces la informații despre produse și servicii farmaceutice și legate de medicină; software electric și de calculator; aparate pentru diagnosticare, altele decât

Халеон

- cele de uz medical; aplicații software pentru utilizare cu aparate și dispozitive medicale; dispozitive electronice de control; aparate electrice de măsurare; aplicații software furnizate on-line sau descărcabile; software și/sau aplicații software pentru aplicații medicale și/sau chirurgicale; sisteme de colectare a datelor de uz medical;
- 10 - aparate și instrumente medicale și chirurgicale; aparate și instrumente stomatologice; tăvi stomatologice; dilatatoare nazale; aparate, instrumente și teste medicale pentru diagnosticul și tratamentul bolilor, afecțiunilor și tulburărilor funcționale; piele artificială pentru uz chirurgical; materiale pentru suturi; instrumente pentru biopsie; teste de diagnostic cu aplicare pe piele; componente și truse pentru teste de alergii; dispozitive electrice transcutanate pentru stimularea nervilor; dispozitive pentru îmbunătățirea posturii; dispozitive de monitorizare a somnului; dispozitive pentru terapie electromagnetică; dispozitive cu infraroșii pentru terapie; dispozitive cu ultrasunete pentru terapie; dispozitive cu laser pentru terapie; aparate de diagnosticare pentru uz medical; instrumente electrice de uz medical; termometre de uz medical; plasturi cu efecte de răcire pentru uz medical;
- 21 - periute de dinți, periute de dinți electrice, ață dentară, scobitori, suporturi pentru scobitori (nu din metale prețioase) și recipiente din materiale plastice pentru periute de dinți;
- 29 - carne, pește, păsări și vânat; extracte din carne; fructe și legume conservate, uscate și fierte; jeleuri, dulceturi, compoturi; ouă, lapte și produse lactate; uleiuri și grăsimi comestibile;
- 30 - cafea, ceai, cacao și înlocuitori de cafea; orez, paste făinoase și tăiței; tapioca și sago; făină și preparate din cereale; pâine, produse de patiserie și cofetărie; ciocolată; înghețată, șerburi și alte tipuri de gheață comestibilă; zahăr, miere, sirop de melasă; drojdie, praf de copt; sare, mirodenii, zarzavaturi conservate; oțet, sosuri și alte condimente; gheață pentru răcire; sosuri de fructe;
- 32 - ape minerale și gazoase; băuturi din fructe; băuturi nealcoolice, și anume ape carbogazoase; băuturi nealcoolice cu aromă de ceai; băuturi nealcoolice cu sucuri de fructe; preparate nealcoolice pentru fabricarea băuturilor, și anume pentru fabricarea băuturilor energizante și băuturilor din fructe; băuturi pentru sportivi îmbogățite cu vitamine, minerale și substanțe nutritive; sucuri de fructe și băuturi energizante cu suplimente nutritive; extracte nealcoolice din fructe utilizate la prepararea băuturilor;
- 35 - servicii de promovare a produselor și serviciilor, servicii de publicitate și furnizare a serviciilor sus-menționate on-line, prin cablu sau prin Internet; furnizarea informațiilor comerciale și de afaceri în domeniul produselor farmaceutice, produselor medicale, produselor pentru sănătate și fitness prin intermediul unei rețele de calculatoare on-line; servicii de vânzare cu amănuntul și angro a preparatelor farmaceutice, veterinarie, igienice și a medicamentelor; servicii de vânzare cu amănuntul și angro pentru produsele farmaceutice;
- 36 - colectarea fondurilor de binefacere; distribuirea fondurilor și granturilor în scopuri de binefacere; distribuirea fondurilor și granturilor pentru acordarea ajutorului în caz de calamități naturale; distribuirea fondurilor pentru cadouri; realizarea mecanismelor financiare care contribuie la colectarea fondurilor de binefacere; furnizarea informațiilor referitoare la donațiile corporative ale angajaților din fondul de salarii;
- 41 - servicii de educație în domeniul farmaceuticii, diagnosticului, vaccinurilor, medicamentelor brevetate, sănătății, medicinei, produselor de toaletă, produselor de îngrijire a pielii și cosmeticelor; educație, instruire, divertisment; servicii de educație și instruire practică cu privire la combaterea fumatului și renunțarea la fumat; servicii de educație cu privire la pierderea în greutate, dietă, alimentație și fitness;
- 42 - cercetări științifice în domeniul medicinei și sănătății;
- 44 - servicii în domeniul îngrijirii medicale, igienice și de îngrijire a frumuseții; furnizarea serviciilor și informațiilor medicale; furnizarea informațiilor în domeniul produselor farmaceutice, vaccinurilor, bolilor și tulburărilor pacienților și profesioniștilor în domeniul medicinei prin Internet; tratamentul bolilor genetice și celulare; servicii de consiliere medicală și psihologică; servicii medicale și servicii în domeniul sănătății.
- (531) CFE(8) 28.05.00.

- (210) **050213**
 (220) 07.07.2022
 (730) **Corteva Agriscience LLC, a Delaware limited liability company, US**
 9330 Zionsville Road, Indianapolis, Indiana 46268, Statele Unite ale Americii
 (540)

LUMISENA

- (511) NCL(11-2022)
 05 - fungicide destinate utilizării pe semințe agricole.

- (210) **050251**
 (220) 19.07.2022
 (730) **ILINA S.R.L., firmă de producție și comerț, MD**
 Str. V. Stroescu nr. 100,
 MD-3004, Soroca, Republica Moldova
 (540)

NUCUL Mănăstirii

- (511) NCL(11-2022)
 33 - băuturi alcoolice, cu excepția berii; preparate alcoolice pentru fabricarea băuturilor.

- (210) **050252**
 (220) 19.07.2022
 (730) **ILINA S.R.L., firmă de producție și comerț, MD**
 Str. V. Stroescu nr. 100,
 MD-3004, Soroca, Republica Moldova
 (540)



- (591) Culori revendicate: verde, negru, galben.
 (511) NCL(11-2022)
 33 - băuturi alcoolice, cu excepția berii; preparate alcoolice pentru fabricarea băuturilor.
 (531) CFE(8) 24.17.07; 25.01.10; 26.04.18; 26.04.24; 27.05.24; 29.01.13.

- (210) **050253**
 (220) 19.07.2022
 (730) **ILINA S.R.L., firmă de producție și comerț, MD**
 Str. V. Stroescu nr. 100,
 MD-3004, Soroca, Republica Moldova
 (540)



- (591) Culori revendicate: albastru, galben, auriu, roșu, verde, alb.
 (511) NCL(11-2022)
 29 - carne, pește, păsări și vânat; extracte din carne; fructe și legume conservate, congelate, uscate și fierte; jeleurii, dulceturi, compoturi; ouă; lapte, brânzeturi, unt, iaurt și alte produse lactate; uleiuri și grăsimi comestibile;
 33 - băuturi alcoolice, cu excepția berii; preparate alcoolice pentru fabricarea băuturilor.
 (531) CFE(8) 01.01.02; 05.07.13; 26.04.04; 26.04.15; 26.04.18; 27.03.11; 27.05.09; 28.05.00; 29.01.15.

- (210) **050254**
 (220) 19.07.2022
 (730) **ILINA S.R.L., firmă de producție și comerț, MD**
 Str. V. Stroescu nr. 100,
 MD-3004, Soroca, Republica Moldova

(540)



(591) Culori revendicate: verde, negru, galben.

(511) NCL(11-2022)

33 - băuturi alcoolice pe bază de nuci; aperitive pe bază de nuci; lichioruri pe baza de nuci; băuturi alcoolice pre-amestecate pe bază de nuci.

(531) CFE(8) 24.17.07; 25.01.10; 26.04.18; 26.04.24; 27.05.24; 29.01.13.

(210) **050289**

(220) 27.07.2022

(730) **Corteva Agriscience LLC, a Delaware limited liability company, US**

9330 Zionsville Road, Indianapolis, Indiana 46268, Statele Unite ale Americii

(540)

KARATHANE STAR

(511) NCL(11-2022)

05 - pesticide, produse pentru distrugerea animalelor dăunătoare, fungicide, erbicide și insecticide.

(210) **050310**

(220) 01.08.2022

(730) **BÎZGU Eugeniu, RO**

700443, Jud. IS, Mun. Iași, Ale. Sucidava nr. 13, bl. 259A, sc. tr. 1, et. mansardă, ap. 43, România

(540)



(511) NCL(11-2022)

17 - cauciuc, gutapercă, gumă, azbest, mică și înlocuitori ai acestora materiale, neprocesate și semiprocesate; materiale plastice și rășini extrudate destinate utilizării în producție; materiale de călăfătuire, etanșare și izolare; țevi, tuburi și furtunuri flexibile nemetalice;

24 - textile și înlocuitori de textile; lenjerie de uz casnic; perdele din materiale textile sau plastice;

27 - covoare, preșuri, rogojini, linoleum și alte produse pentru acoperirea podelelor; tapete murale, nu din materiale textile;

35 - servicii on-line de tranzacționare, și anume servicii de operare on-line pe piețe pentru vânzătorii și cumpărătorii de produse și servicii; servicii on-line de tranzacționare în care vânzătorii afișează produsele sau serviciile care urmează să fie oferite spre vânzare, achiziționare sau spre licitare prin intermediul Internetului, în scopul facilitării vânzării de produse și servicii de către terți prin intermediul unei rețele de calculatoare; oferire de răspuns evaluativ și evaluări de produse și servicii oferite de vânzători, evaluarea valorii și a prețurilor produselor și serviciilor oferite de vânzători, serviciilor de performanță a cumpărătorilor și vânzătorilor, serviciilor de livrare, precum și experiența globală de tranzacționare în legătură cu acestea; oferirea unui ghid de căutare de publicitate on-line care oferă produse și servicii ale vânzătorilor; oferirea unei baze de date de căutare on-line de evaluare pentru cumpărători și vânzători; publicitate; gestiunea afacerilor comerciale; administrare comercială; lucrări de birou; servicii de comercializare pentru terți prestate de supermarketuri, hipermarketuri, buticuri, magazine, gherete, chioșcuri și tarabe.

(531) CFE(8) 27.05.24.

- (210) **050311**
 (220) 24.07.2022
 (730) **GARIUC Corneli, MD**
 MD-4925, labloana, Glodeni, Republica Moldova
 (540)



- (511) NCL(11-2022)
 29 - carne, pește, păsări și vânat; extracte din carne; fructe și legume conservate, congelate, uscate și fierte; jeleurii, dulcețuri, compoturi; ouă; lapte, brânzeturi, unt, iaurt și alte produse lactate; uleiuri și grăsimi comestibile;
- 30 - cafea, ceai, cacao și înlocuitori ai acestora; orez, paste făinoase și tăiței; tapioca și sago; făină și preparate din cereale; pâine, produse de patiserie și cofetărie; ciocolată; înghețată, șerbeturi și alte înghețate comestibile; zahăr, miere, sirop de melasă; drojdie, praf de copt; sare, condimente, mirodenii, plante aromatice conservate; oțet, sosuri și alte condimente; gheață (apă înghețată);
- 35 - servicii on-line de tranzacționare, și anume servicii de operare on-line pe piețe pentru vânzătorii și cumpărătorii de produse și servicii; servicii on-line de tranzacționare în care vânzătorii afișează produsele sau serviciile care urmează să fie oferite spre vânzare, achiziționare sau spre licitare prin intermediul Internetului, în scopul facilitării vânzării de produse și servicii de către terți prin intermediul unei rețele de calculatoare; oferire de răspuns evaluativ și evaluări de produse și servicii oferite de vânzători, evaluarea valorii și a prețurilor produselor și serviciilor oferite de vânzători, serviciilor de performanță a cumpărătorilor și vânzătorilor, serviciilor de livrare, precum și experiența globală de tranzacționare în legătură cu acestea; oferirea unui ghid de căutare de publicitate on-line care oferă produse și servicii ale vânzătorilor; oferirea unei baze de date de căutare on-line de evaluare pentru cumpărători și vânzători; publicitate; gestiunea afacerilor comerciale; administrare comercială; lucrări de birou; servicii de comercializare pentru terți prestate de supermarketuri, hipermarketuri, bu-

- ticuri, magazine, gherete, chioșcuri și tarabe;
 43 - servicii de alimentație publică; servicii de cazare temporară.
 (531) CFE(8) 26.04.18; 26.04.24; 27.05.15.

- (210) **050312**
 (220) 24.07.2022
 (730) **GARIUC Corneli, MD**
 MD-4925, labloana, Glodeni, Republica Moldova
 (540)

BREAD HOUSE

- (511) NCL(11-2022)
 29 - carne, pește, păsări și vânat; extracte din carne; fructe și legume conservate, congelate, uscate și fierte; jeleurii, dulcețuri, compoturi; ouă; lapte, brânzeturi, unt, iaurt și alte produse lactate; uleiuri și grăsimi comestibile;
- 30 - cafea, ceai, cacao și înlocuitori ai acestora; orez, paste făinoase și tăiței; tapioca și sago; făină și preparate din cereale; pâine, produse de patiserie și cofetărie; ciocolată; înghețată, șerbeturi și alte înghețate comestibile; zahăr, miere, sirop de melasă; drojdie, praf de copt; sare, condimente, mirodenii, plante aromatice conservate; oțet, sosuri și alte condimente; gheață (apă înghețată);
- 31 - produse agricole, de acvacultură, horticoale și forestiere, brute și neprelucrate; cereale și semințe crude și neprocesate; fructe și legume proaspete, plante aromatice proaspete; plante și flori naturale; bulbi, răsaduri și semințe pentru plantare; animale vii; hrană și băuturi pentru animale; malț;
- 32 - bere; băuturi nealcoolice; ape minerale și carbogazoase; băuturi din fructe și sucuri de fructe; siropuri și alte preparate pentru fabricarea băuturilor nealcoolice;
- 33 - băuturi alcoolice, cu excepția berii; preparate alcoolice pentru fabricarea băuturilor;
- 35 - servicii on-line de tranzacționare, și anume servicii de operare on-line pe piețe pentru vânzătorii și cumpărătorii de produse și servicii; servicii on-line de tranzacționare în care vânzătorii afișează produsele sau serviciile care urmează să fie oferite spre vânzare, achiziționare sau spre licitare prin intermediul Internetului, în scopul facilitării vânzării de

- produse și servicii de către terți prin intermediul unei rețele de calculatoare; oferire de răspuns evaluativ și evaluări de produse și servicii oferite de vânzători, evaluarea valorii și a prețurilor produselor și serviciilor oferite de vânzători, serviciilor de performanță a cumpărătorilor și vânzătorilor, serviciilor de livrare, precum și experiența globală de tranzacționare în legătură cu acestea; oferirea unui ghid de căutare de publicitate on-line care oferă produse și servicii ale vânzătorilor; oferirea unei baze de date de căutare on-line de evaluare pentru cumpărători și vânzători; publicitate; gestiunea afacerilor comerciale; administrare comercială; lucrări de birou; servicii de comercializare pentru terți prestate de supermarketuri, hipermarketuri, buticuri, magazine, gherete, chioșcuri și tarabe;
- 43 - servicii de alimentație publică; servicii de cazare temporară.

- (210) **050314**
 (220) 02.08.2022
 (730) **Gallaher Limited, GB**
 Members Hill, Brooklands Road, Weybridge, Surrey KT13 0QU, Regatul Unit
 (540)

ADVANCED AIRSTREAM FILTER

- (511) NCL(11-2022)
 34 - tutun prelucrat sau neprelucrat; tutun de fum, tutun de pipă, tutun de rulat, tutun de mestecat, snus cu tutun; țigarete, țigarete electronice, soluții lichide pentru utilizare în țigări electronice, vaporizatoare pentru tutun, țigări de foi, cigarillos (tip de trabuc de dimensiuni reduse); tutun de prizat; articole pentru fumători incluse în clasa 34; foițe pentru țigarete, tuburi de țigară și chibrituri.

- (210) **050319**
 (220) 02.08.2022
 (730) **PASCARI Alexei, MD**
 Str. Alba Iulia nr. 194, bloc 2, ap. 26, MD-2071, Chișinău, Republica Moldova

(540)

RINACHECK

- (511) NCL(11-2022)
 10 - aparate și instrumente chirurgicale, medicale, dentare și veterinare; membre, ochi și dinți artificiali; articole ortopedice; material de sutură; dispozitive terapeutice și de asistență, adaptate pentru persoanele cu handicap.

- (210) **050323**
 (220) 04.08.2022
 (730) **Star Brands North America, Inc., US**
 10th Floor, 10 Bank Street, White Plains, New York, 10606, Statele Unite ale Americii
 (540)

FLIPZ

- (511) NCL(11-2022)
 30 - biscuiți; biscuiți de malt; biscuiți petit-beurre; produse de patiserie și cofetărie; dulciuri; ciocolată.

- (210) **050326**
 (220) 05.08.2022
 (730) **BALAN Valentin, MD**
 Str. I. Nistor nr. 26, bloc 1, MD-2009, Chișinău, Republica Moldova
 (540)



- (591) Culori revendicate: negru, oranj.
 (511) NCL(11-2022)
 35 - publicitate; administrarea, organizarea și managementul afacerilor; lucrări de birou;
 36 - servicii financiare, monetare și bancare; servicii de asigurări; afaceri imobiliare;

- 37 - servicii de construcții; servicii de instalare și reparații; extracție minieră, foraje pentru extracția de petrol și de gaze;
- 41 - educație; instruire; divertisment; activități sportive și culturale.
- (531) CFE(8) 07.01.08; 07.01.24; 07.05.11; 26.04.04; 26.13.25; 27.05.01; 29.01.12.

-
- (210) **050327**
 (220) 08.08.2022
 (730) **A SWISS GROUP SA, CH**
 Rue Adrien-Lachenal 26, 1207 Geneve, Elveția
 (540)



- (591) Culori revendicate: roșu, alb, negru.
 (511) NCL(11-2022)
 03 - cosmetice și produse de toaletă nemedicinale; produse nemedicinale pentru curățarea dinților; produse de parfumerie, uleiuri esențiale;
- 05 - preparate farmaceutice, medicale; produse igienice pentru medicină; alimente și substanțe dietetice adaptate pentru uz medical sau veterinar, alimente pentru bebeluși; suplimente alimentare pentru oameni; plasturi, materiale pentru pansamente;
- 10 - aparate și instrumente chirurgicale, medicale, dentare; articole ortopedice; material de sutură; dispozitive terapeutice și de asistență, adaptate pentru persoanele cu handicap; aparate de masaj;

- 35 - publicitate; administrarea, organizarea și managementul afacerilor; lucrări de birou;
- 39 - transport; ambalarea și depozitarea mărfurilor; organizarea de călătorii;
- 41 - educație; instruire; divertisment; activități sportive și culturale;
- 42 - servicii științifice și tehnologice, precum și servicii de cercetare și de creație, referitoare la acestea; servicii de control al calității și de autentificare; crearea și dezvoltarea calculatoarelor și programelor de calculator;
- 43 - servicii de alimentație publică; servicii de cazare temporară;
- 44 - servicii medicale; servicii de igienă și de îngrijire a frumuseții pentru oameni.
- (531) CFE(8) 06.01.04; 24.07.15; 24.07.23; 24.13.01; 24.13.24; 24.13.26; 26.03.01; 26.03.16; 27.05.01; 29.01.13.

-
- (210) **050328**
 (220) 05.08.2022
 (730) **CHIȘINĂU GAZ S.R.L., MD**
 Str. Albișoara nr. 38,
 MD-2005, Chișinău, Republica Moldova
 (540)



- (511) NCL(11-2022)
 16 - hârtie și carton; produse de imprimare; articole pentru legătorie; fotografii; articole de papetărie și de birou, cu excepția mobilei; adezivi pentru papetărie sau menaj; materiale de desen și materiale pentru artiști; pensule; materiale didactice și de instruire; foi, folii și pungi din plastic pentru împachetare și ambalare; caractere și clișee tipografice;
- 35 - publicitate; administrarea, organizarea și managementul afacerilor; lucrări de birou;
- 37 - servicii de construcții; servicii de instalare și reparații; extracție minieră, foraje pentru extracția de petrol și de gaze;

- 41 - educație; instruire; divertisment; activități sportive și culturale;
- 42 - servicii științifice și tehnologice, precum și servicii de cercetare și de creație, referitoare la acestea; servicii de analiză industrială, cercetare industrială și proiectare industrială; servicii de control al calității și de autentificare; crearea și dezvoltarea calculatoarelor și programelor de calculator.
- (531) CFE(8) 01.15.05; 01.15.15; 27.03.12; 27.05.09.

-
- (210) **050329**
 (220) 05.08.2022
 (730) **ROYAL THAI GROUP S.R.L., MD**
 Str. Mihail Kogălniceanu nr. 49, of. 10,
 MD-2009, Chișinău, Republica Moldova
 (540)



- (511) NCL(11-2022)
 44 - servicii medicale; servicii veterinare; servicii de igienă și de îngrijire a frumuseții pentru oameni sau animale; servicii de agricultură, acvacultură, horticultură și silvicultură.
- (531) CFE(8) 05.05.19; 05.05.20; 05.05.21; 27.05.01.

-
- (210) **050330**
 (220) 08.08.2022
 (730) **CRUDU Diana, MD**
 Str. Caucaz nr. 72, MD-2003,
 Durlești, Chișinău, Republica Moldova
 (540)

Cămara
Fest

- (591) Culori revendicate: vișiniu, verde.
 (511) NCL(11-2022)
 41 - educație; instruire; divertisment; activități sportive și culturale.
- (531) CFE(8) 27.05.01; 29.01.12.

-
- (210) **050340**
 (220) 02.08.2022
 (730) **FARMINA S.R.L., întreprindere cu capital străin, MD**
 Str. Ciocana nr. 8, bloc 1,
 MD-2044, Chișinău, Republica Moldova
 (540)

ФЛОРЕСАН

- (511) NCL(11-2022)
 05 - preparate farmaceutice, medicale și de uz veterinar; produse igienice pentru medicină; alimente și substanțe dietetice adaptate pentru uz medical sau veterinar, alimente pentru bebeluși; suplimente alimentare pentru oameni și animale; plasturi, materiale pentru pansamente; materiale pentru plombarea dinților și pentru mulaje dentare; dezinfectante; produse pentru distrugerea animalelor dăunătoare; fungicide, erbicide;
- 10 - aparate și instrumente chirurgicale, medicale, dentare și veterinare; membre, ochi și dinți artificiali; articole ortopedice; material de sutură; dispozitive terapeutice și de asistență, adaptate pentru persoanele cu handicap; aparate de masaj; aparate, dispozitive și articole pentru alăptarea bebelușilor; aparate, dispozitive și articole pentru activitatea sexuală.
- (531) CFE(8) 28.05.00.

-
- (210) **050341**
 (220) 02.08.2022
 (730) **PIROGAN Oleg, MD**
 Str. Acad. Natalia Gheorghiu nr. 32,
 MD-2025, Chișinău, Republica Moldova

(540)



(591) Culori revendicate: alb, verde, negru.

(511) NCL(11-2022)

35 - publicitate; administrarea, organizarea și managementul afacerilor; lucrări de birou.

(531) CFE(8) 24.17.02; 26.04.18; 26.04.22; 27.05.09; 29.01.13.

(210) **050342**

(220) 08.08.2022

(730) **RADIO MAXIMUM S.R.L., MD**

Str. Frumușica nr. 1,

MD-2002, Chișinău, Republica Moldova

(540)

RADIO RETRO FM

(511) NCL(11-2022)

35 - publicitate; administrarea, organizarea și managementul afacerilor; lucrări de birou;

38 - servicii de telecomunicații;

41 - educație; instruire; divertisment; activități sportive și culturale.

(210) **050343**

(220) 08.08.2022

(730) **GUZUN Mihail, MD**

Str. Costiujeni nr. 8, bloc 3, ap. 40, MD-2019,

Codru, Chișinău, Republica Moldova

(540)



BUMBĂCEL

(511) NCL(11-2022)

24 - textile și înlocuitori de textile; lenjerie de uz casnic; perdele din materiale textile sau plastice;

25 - îmbrăcăminte, încălțăminte, articole care servesc la acoperirea capului;

35 - publicitate; administrarea, organizarea și managementul afacerilor; lucrări de birou.

(531) CFE(8) 05.05.20; 05.05.21; 05.07.21; 27.05.01.

(210) **050344**

(220) 09.08.2022

(730) **BIOFARM S.A., RO**

Str. Logofătul Tăutu nr. 99, sector 3, București, România

(540)

PANAFEN EXTRA

(511) NCL(11-2022)

05 - produse farmaceutice destinate ameliorării durerilor până la moderat severe, precum durerile osteo-articulare (contuzii, fracturi, luxații, entorse) inclusiv reumatismale (osteoartroze, osteocondroze, spondiloze, artrite reumatoide), mialgiile, miozitele, fibromialgiile, lombalgiile, cefaleele, inclusiv cefaleele de tip migrenă, durerile dentare, faringitele, dismenoreele, precum și tratamentul simptomatic al febrei, răcelii și gripei;

35 - publicitate; gestiunea afacerilor comerciale; administrație comercială; lucrări de birou, toate serviciile referitoare la produsele farmaceutice pentru ameliorarea durerilor până la durerile moderat severe.

(210) **050345**
 (220) 09.08.2022
 (730) **MUSTEAȚĂ Vitalie, MD**
 Str. Sarmizegetusa nr. 37/5, ap. 40,
 MD-2032, Chișinău, Republica Moldova
 (540)

BOB CU BOB

(511) NCL(11-2022)
 30 - cafea, ceai, cacao și înlocuitori ai acestora; orez, paste făinoase și tăiței; tapioca și sago; făină și preparate din cereale; pâine, produse de patiserie și cofetărie; ciocolată; înghețată, șerburi și alte înghețate comestibile; zahăr, miere, sirop de melasă; drojdie, praf de copt; sare, condimente, mirodenii, plante aromatice conservate; oțet, sosuri și alte condimente; gheață (apă înghețată);
 31 - produse agricole, de acvacultură, horticoale și forestiere, brute și neprelucrate; cereale și semințe crude și neprocesate; fructe și legume proaspete, plante aromatice proaspete; plante și flori naturale; bulbi, răsaduri și semințe pentru plantare; animale vii; hrană și băuturi pentru animale; malț.

(210) **050346**
 (220) 09.08.2022
 (730) **TRAVEL MANAS S.R.L., MD**
 MD-4421, Leordoia, Călărași, Republica Moldova
 (540)



(511) NCL(11-2022)
 29 - carne, pește, păsări și vânat; extracte din carne; fructe și legume conservate, congelate, uscate și fierte; jeleuri, dulceturi, compoturi; ouă; lapte, brânzeturi, unt, iaurt și alte produse lactate; uleiuri și grăsimi comestibile;
 30 - cafea, ceai, cacao și înlocuitori ai acestora; orez, paste făinoase și tăiței; tapioca și sago; făină și preparate din cereale; pâine, produse de patiserie și cofetărie; ciocolată; înghețată, șerburi și alte înghețate comestibile; zahăr, miere, sirop de melasă; drojdie, praf de copt; sare, condimente, mirodenii, plante aromatice conservate; oțet, sosuri și alte condimente; gheață (apă înghețată);
 35 - publicitate; administrarea, organizarea și managementul afacerilor; lucrări de birou;
 39 - transport; ambalarea și depozitarea mărfurilor; organizarea de călătorii;
 43 - servicii de alimentație publică; servicii de cazare temporară.
 (531) CFE(8) 07.01.20; 07.01.24; 07.01.25; 26.01.16; 26.01.18; 26.01.22; 27.05.01.

(210) **050347**
 (220) 09.08.2022
 (730) **PHARMONY S.R.L., MD**
 Str. Durlești nr. 4, MD-2003,
 Durlești, Chișinău, Republica Moldova
 (540)



Soluții inteligente în
Diabet

- (526) Elementele mărcii asupra cărora solicitantul declară că renunță la invocarea oricărui drept exclusiv: „Soluții inteligente în Diabet”, cu excepția executării grafice deosebite.
- (591) Culori revendicate: alb, negru, albastru.
- (511) NCL(11-2022)
- 03 - cosmetice și produse de toaletă nemedicinale; produse nemedicinale pentru curățarea dinților; produse de parfumerie, uleiuri esențiale; preparate pentru albit și alte substanțe pentru spălat; preparate pentru curățare, lustruire, degresare și șlefuire;
- 05 - preparate farmaceutice, medicale și de uz veterinar; produse igienice pentru medicină; alimente și substanțe dietetice adaptate pentru uz medical sau veterinar, alimente pentru bebeluși; suplimente alimentare pentru oameni și animale; plasturi, materiale pentru pansamente; materiale pentru plombarea dinților și pentru mulaje dentare; dezinfectante; produse pentru distrugerea animalelor dăunătoare; fungicide, erbicide;
- 09 - aparate și instrumente științifice, pentru cercetare, de navigare, geodezice, fotografice, cinematografice, audiovizuale, optice, de cântărire, de măsurare, de semnalizare, de detectare, de testare, de verificare, de salvare și didactice; aparate și instrumente pentru conducerea, distribuția, transformarea, acumularea, reglarea sau comanda curentului electric; aparate și instrumente pentru înregistrarea, transmiterea, reproducerea sau procesarea sunetului, imaginilor sau datelor; suporturi media înregistrate și descărcabile, software de calculator, suporturi media digitale sau analogice de înregistrare și de stocare fără conținut; mecanisme pentru aparate cu preplată; case de marcat, dispozitive de calculat; calculatoare și dispozitive periferice de calculator; costume de scafandru, măști pentru scafandri, tampoane de urechi pentru scafandri, cleme nazale pentru scafandri și înotători, mănuși de scafandru, aparate de respirat sub apă pentru înot subacvatic; extinctoare;
- 10 - aparate și instrumente chirurgicale, medicale, dentare și veterinare; membre, ochi și dinți artificiali; articole ortopedice; material de sutură; dispozitive terapeutice și de asistență, adaptate pentru persoanele cu handicap; aparate de masaj; aparate, dispozitive și articole pentru alăptarea bebelușilor; aparate, dispozitive și articole pentru activitatea sexuală;
- 16 - hârtie și carton; produse de imprimare; articole pentru legătorie; fotografii; articole de

papetărie și de birou, cu excepția mobilei; adevizi pentru papetărie sau menaj; materiale de desen și materiale pentru artiști; pensule; materiale didactice și de instruire; foi, folii și pungi din plastic pentru împachetare și ambalare; caractere și clișee tipografice;

- 35 - publicitate; administrarea, organizarea și managementul afacerilor; lucrări de birou;
- 44 - servicii medicale; servicii veterinare; servicii de igienă și de îngrijire a frumuseții pentru oameni sau animale; servicii de agricultură, acvacultură, horticultură și silvicultură.
- (531) CFE(8) 26.01.03; 26.01.18; 26.01.20; 27.05.09; 29.01.13.

- (210) **050348**
- (220) 08.08.2022
- (730) **PAVLIUC Aliona, MD**
Str. Ion Creangă nr. 13, ap. 7,
MD-3600, Ungheni, Republica Moldova
- (540)



- (511) NCL(11-2022)
- 35 - publicitate; administrarea, organizarea și managementul afacerilor; lucrări de birou;
- 42 - servicii științifice și tehnologice, precum și servicii de cercetare și de creație, referitoare la acestea; servicii de analiză industrială, cercetare industrială și proiectare industrială; servicii de control al calității și de autentificare; crearea și dezvoltarea calculatoarelor și programelor de calculator.

(531) CFE(8) 01.07.08; 03.01.06; 03.01.24;
03.01.27; 26.01.15; 26.01.18; 26.13.01;
27.05.01.

(210) **050349**
(220) 09.08.2022
(730) **Philip Morris Products S.A., CH**
Quai Jeanrenaud 3, 2000 Neuchâtel, Elveția
(540)

TEREA ZING WAVE

(511) NCL(11-2022)
34 - vaporizatoare cu fir pentru țigări electronice și dispozitive electronice de fumat; tutun, brut sau prelucrat; produse din tutun, inclusiv țigări de foi, țigarete, cigarillos, tutun pentru rularea propriilor țigarete, tutun de pipă, tutun de mestecat, tutun de prizat, kretek; snus; înlocuitori de tutun (cu excepția celor pentru uz medical); articole pentru fumători, inclusiv foite și tuburi pentru țigarete, filtre pentru țigarete, recipiente de tutun, tabachere pentru țigarete și scrumiere pentru fumători, pipe, dispozitive de buzunar pentru rularea țigaretelor, brichete pentru fumători; chibrituri; bețe de tutun, produse din tutun pentru a fi încălzite, dispozitive electronice și părți ale acestora pentru încălzirea țigaretelor sau a tutunului pentru eliberarea de aerosoli care conțin nicotină pentru inhalare; soluții de nicotină lichidă pentru utilizare în țigări electronice; dispozitive electronice de fumat; țigări electronice; țigări electronice folosite ca înlocuitori ai țigărilor tradiționale; dispozitive electronice pentru inhalarea aerosolilor care conțin nicotină; dispozitive de vaporizare orale pentru fumători, produse din tutun și înlocuitori de tutun; articole pentru țigări electronice destinate fumătorilor; piese și accesorii pentru produsele sus-menționate incluse în clasa 34; stingătoare pentru țigarete și țigări de foi încălzite, precum și pentru bețe de tutun încălzite; huse pentru țigări electronice reîncărcabile.

(210) **050350**
(220) 10.08.2022
(730) **TIMBRUS PURCARI ESTATE S.R.L., MD**
Str. Grigore Vieru nr. 134, MD-4229,
Purcari, Ștefan Vodă, Republica Moldova
(540)

TIMBRUS SINGLE VINEYARD

(526) Elementele mărcii asupra cărora solicitantul declară că renunță la invocarea oricărui drept exclusiv: „VINEYARD”, cu excepția executării grafice deosebite.
(511) NCL(11-2022)
33 - băuturi alcoolice, cu excepția berii; preparate alcoolice pentru fabricarea băuturilor.

(210) **050351**
(220) 10.08.2022
(730) **DOBÎNDĂ Ana, MD**
MD-5028, Lunga, Florești, Republica Moldova
(540)



(591) Culori revendicate: portocaliu, verde.
(511) NCL(11-2022)
05 - preparate farmaceutice, medicale și de uz veterinar; produse igienice pentru medicină; alimente și substanțe dietetice adaptate pentru uz medical sau veterinar, alimente pentru bebeluși; suplimente alimentare pentru oameni și animale; plasturi, materiale pentru pansamente; materiale pentru plombarea dinților și pentru mulaje dentare; dezinfectante; produse pentru distrugerea animalelor dăunătoare; fungicide, erbicide;

35 - publicitate; administrarea, organizarea și managementul afacerilor; lucrări de birou.

(531) CFE(8) 26.02.01; 26.02.18; 26.02.19; 27.05.10; 29.01.12.

(210) **050352**

(220) 10.08.2022

(730) **DOBÎNDĂ Ana, MD**

MD-5028, Lunga, Florești, Republica Moldova

(540)



biolife.md

(511) NCL(11-2022)

05 - preparate farmaceutice, medicale și de uz veterinar; produse igienice pentru medicină; alimente și substanțe dietetice adaptate pentru uz medical sau veterinar, alimente pentru bebeluși; suplimente alimentare pentru oameni și animale; plasturi, materiale pentru pansamente; materiale pentru plombarea dinților și pentru mulaje dentare; dezinfectante; produse pentru distrugerea animalelor dăunătoare; fungicide, erbicide;

35 - publicitate; administrarea, organizarea și managementul afacerilor; lucrări de birou.

(531) CFE(8) 05.03.13; 05.03.14; 27.05.01.

(210) **050353**

(220) 01.08.2022

(730) **BĂLĂNUȚĂ Marin, MD**

MD-6820, Molești, Ialoveni, Republica Moldova

(540)



BMX

BIOMEDEXPRES

(511) NCL(11-2022)

05 - preparate farmaceutice, medicale și de uz veterinar; produse igienice pentru medicină; alimente și substanțe dietetice adaptate pentru uz medical sau veterinar, alimente pentru bebeluși; suplimente alimentare pentru oameni și animale; plasturi, materiale pentru pansamente; materiale pentru plombarea dinților și pentru mulaje dentare; dezinfectante; produse pentru distrugerea animalelor dăunătoare; fungicide, erbicide;

09 - aparate și instrumente științifice, pentru cercetare, de navigare, geodezice, fotografice, cinematografice, audiovizuale, optice, de cântărire, de măsurare, de semnalizare, de detectare, de testare, de verificare, de salvare și didactice; aparate și instrumente pentru conducerea, distribuția, transformarea, acumularea, reglarea sau comanda curentului electric; aparate și instrumente pentru înregistrarea, transmiterea, reproducerea sau procesarea sunetului, imaginilor sau datelor; suporturi media înregistrate și descărcabile, software de calculator, suporturi media digitale sau analogice de înregistrare și de stocare fără conținut; mecanisme pentru aparate cu preplată; case de marcat, dispozitive de calculat; calculatoare și dispozitive periferice de calculator; costume de scufundare, măști pentru scufundare, tampoane de urechi pentru scufundare, cleme nazale pentru scufundare și înotători, mănuși de scufundare,

- aparate de respirat sub apă pentru înot subacvatic; extinctoare;
- 10 - aparate și instrumente chirurgicale, medicale, dentare și veterinare; membre, ochi și dinți artificiali; articole ortopedice; material de sutură; dispozitive terapeutice și de asistență, adaptate pentru persoanele cu handicap; aparate de masaj; aparate, dispozitive și articole pentru alăptarea bebelușilor; aparate, dispozitive și articole pentru activitatea sexuală;
- 35 - servicii on-line de tranzacționare, și anume servicii de operare on-line pe piețe pentru vânzătorii și cumpărătorii de produse și servicii; servicii on-line de tranzacționare în care vânzătorii afișează produsele sau serviciile care urmează să fie oferite spre vânzare, achiziționare sau spre licitare prin intermediul Internetului, în scopul facilitării vânzării de produse și servicii de către terți prin intermediul unei rețele de calculatoare; oferire de răspuns evaluativ și evaluări de produse și servicii oferite de vânzători, evaluarea valorii și a prețurilor produselor și serviciilor oferite de vânzători, serviciilor de performanță a cumpărătorilor și vânzătorilor, serviciilor de livrare, precum și experiența globală de tranzacționare în legătură cu acestea; oferirea unui ghid de căutare de publicitate on-line care oferă produse și servicii ale vânzătorilor; oferirea unei baze de date de căutare on-line de evaluare pentru cumpărători și vânzători; publicitate; gestiunea afacerilor comerciale; administrare comercială; lucrări de birou; servicii de comercializare pentru terți prestate de supermarketuri, hipermarketuri, buticuri, magazine, gherete, chioșcuri, tarabe și farmacii;
- 39 - transport; ambalarea și depozitarea mărfurilor; organizarea de călătorii;
- 44 - servicii medicale; servicii veterinare; servicii de igienă și de îngrijire a frumuseții pentru oameni sau animale; servicii de agricultură, acvacultură, horticultură și silvicultură.
- (531) CFE(8) 01.05.01; 01.13.01; 26.01.01; 26.11.06; 27.05.01.

(210) **050354**

(220) 01.08.2022

(730) **MERAJI Nicolai, MD**

Bd. Decebal nr. 80, ap. 10,
MD-2038, Chișinău, Republica Moldova

(540)

NutBari

(511) NCL(11-2022)

- 29 - carne, pește, păsări și vânat; extracte din carne; fructe și legume conservate, congelate, uscate și fierte; jeleuri, dulceturi, compoturi; ouă; lapte, brânzeturi, unt, iaurt și alte produse lactate; uleiuri și grăsimi comestibile;
- 30 - cafea, ceai, cacao și înlocuitori ai acestora; orez, paste făinoase și tăiței; tapioca și sago; făină și preparate din cereale; pâine, produse de patiserie și cofetărie; ciocolată; înghețată, șerburi și alte înghețate comestibile; zahăr, miere, sirop de melasă; drojdie, praf de copt; sare, condimente, mirodenii, plante aromatice conservate; oțet, sosuri și alte condimente; gheață (apă înghețată);
- 35 - servicii on-line de tranzacționare, și anume servicii de operare on-line pe piețe pentru vânzătorii și cumpărătorii de produse și servicii; servicii on-line de tranzacționare în care vânzătorii afișează produsele sau serviciile care urmează să fie oferite spre vânzare, achiziționare sau spre licitare prin intermediul Internetului, în scopul facilitării vânzării de produse și servicii de către terți prin intermediul unei rețele de calculatoare; oferire de răspuns evaluativ și evaluări de produse și servicii oferite de vânzători, evaluarea valorii și a prețurilor produselor și serviciilor oferite de vânzători, serviciilor de performanță a cumpărătorilor și vânzătorilor, serviciilor de livrare, precum și experiența globală de tranzacționare în legătură cu acestea; oferirea unui ghid de căutare de publicitate on-line care oferă produse și servicii ale vânzătorilor; oferirea unei baze de date de căutare on-line de evaluare pentru cumpărători și vânzători; publicitate; gestiunea afacerilor comerciale; administrare comercială; lucrări de birou; servicii de comercializare pentru terți prestate de supermarketuri, hipermarketuri, buticuri, magazine, gherete, chioșcuri, tarabe și farmacii.

- (210) **050355**
 (220) 10.08.2022
 (730) **NOBEL ILAÇ SANAYII VE TICARET ANONIM SIRKETI, reprezentanța companiei turcești, MD**
 Bd. Moscova nr. 6, of. 25,
 MD-2068, Chișinău, Republica Moldova
 (540)

Bileclar

- (511) NCL(11-2022)
 05 - medicamente și preparate cu acizi biliari; acizi de uz farmaceutic.

- (210) **050356**
 (220) 11.08.2022
 (730) **MOȘCO Daniil, MD**
 Șos. Muncești nr. 176, nr. 90,
 MD-2002, Chișinău, Republica Moldova
 (540)

PROTECTOR

- (511) NCL(11-2022)
 09 - aparate și instrumente științifice, pentru cercetare, de navigare, geodezice, fotografice, cinematografice, audiovizuale, optice, de cântărire, de măsurare, de semnalizare, de detectare, de testare, de verificare, de salvare și didactice; aparate și instrumente pentru conducerea, distribuția, transformarea, acumularea, reglarea sau comanda curentului electric; aparate și instrumente pentru înregistrarea, transmiterea, reproducerea sau procesarea sunetului, imaginilor sau datelor; suporturi media înregistrate și descărcabile, software de calculator, suporturi media digitale sau analogice de înregistrare și de stocare fără conținut; mecanisme pentru aparate cu preplată; case de marcat, dispozitive de calculat; calculatoare și dispozitive periferice de calculator; costume de scafandru, măști pentru scafandri, tampoane de urechi pentru scafandri, cleme nazale pentru scafandri și înotători, mănuși de scafandru, aparate de respirat sub apă pentru înot subacvatic; extinctoare;

- 13 - arme de foc; muniții și proiectile; explozive; focuri de artificii;
 35 - publicitate; administrarea, organizarea și managementul afacerilor; lucrări de birou;
 36 - servicii financiare, monetare și bancare; servicii de asigurări; afaceri imobiliare;
 41 - educație; instruire; divertisment; activități sportive și culturale;
 42 - servicii științifice și tehnologice, precum și servicii de cercetare și de creație, referitoare la acestea; servicii de analiză industrială, cercetare industrială și proiectare industrială; servicii de control al calității și de autentificare; crearea și dezvoltarea calculatoarelor și programelor de calculator;
 44 - servicii medicale; servicii veterinare; servicii de igienă și de îngrijire a frumuseții pentru oameni sau animale; servicii de agricultură, acvacultură, horticultură și silvicultură;
 45 - servicii juridice; servicii de securitate pentru protecția fizică a bunurilor materiale și a persoanelor; servicii personale și sociale oferite de către terți destinate să satisfacă nevoile indivizilor.

- (210) **050357**
 (220) 11.08.2022
 (730) **SACHDEV Tatiana, MD**
 Str. Petru Rareș nr. 36, ap. 111,
 MD-2005, Chișinău, Republica Moldova
 (540)

Dentus
Dentino

- (511) NCL(11-2022)
 05 - preparate farmaceutice, medicale și de uz veterinar; produse igienice pentru medicină; alimente și substanțe dietetice adaptate pentru uz medical sau veterinar, alimente pentru bebeluși; suplimente alimentare pentru oameni și animale; plasturi, materiale pentru pansamente; materiale pentru plombarea dinților și pentru mulaje dentare; dezinfectante; produse pentru distrugerea animalelor dăunătoare; fungicide, erbicide;

- 10 - aparate și instrumente chirurgicale, medicale, dentare și veterinare; membre, ochi și dinți artificiali; articole ortopedice; material de sutură; dispozitive terapeutice și de asistență, adaptate pentru persoanele cu handicap; aparate de masaj; aparate, dispozitive și articole pentru alăptarea bebelușilor; aparate, dispozitive și articole pentru activitatea sexuală;
- 35 - publicitate; administrarea, organizarea și managementul afacerilor; lucrări de birou;
- 41 - educație; instruire; divertisment; activități sportive și culturale;
- 44 - servicii medicale; servicii veterinare; servicii de igienă și de îngrijire a frumuseții pentru oameni sau animale; servicii de agricultură, acvacultură, horticultură și silvicultură.
- (531) CFE(8) 24.17.02; 27.05.01; 27.05.14.

(210) **050359**
 (220) 05.08.2022
 (730) **COZOVEACHIN Gheorghe, MD**
 Str. Aron Pumnul nr. 140,
 MD-2043, Chișinău, Republica Moldova
 (540)

BIO TAKT

- (591) Culori revendicate: verde, negru.
 (511) NCL(11-2022)
- 01 - produse chimice destinate industriei, științelor, fotografiei, agriculturii, horticulturii și silviculturii; rășini artificiale în stare brută, materiale plastice în stare brută; compoziții pentru stingerea și prevenirea incendiilor; preparate pentru călire și sudură; substanțe pentru tăbăcirea de blănuri și piei de animale; adezivi pentru utilizare în industrie; chituri și alte produse de umplere; compost, gunoi de grajd, îngrășăminte; preparate biologice pentru utilizare în industrie și știință;
- 04 - uleiuri și unsori industriale; ceară; lubrifianți; produse pentru absorbția, umezirea și compactarea pulberilor; combustibili și materiale pentru iluminat; lumânări și fitiluri pentru iluminat;
- 35 - publicitate; administrarea, organizarea și managementul afacerilor; lucrări de birou;

- 37 - servicii de construcții; servicii de instalare și reparații; extracție minieră, foraje pentru extracția de petrol și de gaze;
- 39 - transport; ambalarea și depozitarea mărfurilor; organizarea de călătorii;
- 40 - tratament de materiale; reciclarea gunoaielor și deșeurilor; filtrarea aerului și tratarea apei; servicii de imprimare; conservarea alimentelor și băuturilor;
- 42 - servicii științifice și tehnologice, precum și servicii de cercetare și de creație, referitoare la acestea; servicii de analiză industrială, cercetare industrială și proiectare industrială; servicii de control al calității și de autentificare; crearea și dezvoltarea calculatoarelor și programelor de calculator.
- (531) CFE(8) 27.05.01; 29.01.12.

(210) **050360**
 (220) 10.08.2022
 (730) **NEGRUȚĂ Gheorghe, MD**
 Str. Unirii nr. 20, ap. 158, MD-4839,
 Stăuceni, Chișinău, Republica Moldova
 (540)

staf  online

- (591) Culori revendicate: alb, verde, negru.
 (511) NCL(11-2022)
- 09 - aparate și instrumente științifice, pentru cercetare, de navigare, geodezice, fotografice, cinematografice, audiovizuale, optice, de cântărire, de măsurare, de semnalizare, de detectare, de testare, de verificare, de salvare și didactice; aparate și instrumente pentru conducerea, distribuția, transformarea, acumularea, reglarea sau comanda curentului electric; aparate și instrumente pentru înregistrarea, transmiterea, reproducerea sau procesarea sunetului, imaginilor sau datelor; suporturi media înregistrate și descărcabile, software de calculator, suporturi media digitale sau analogice de înregistrare și de stocare fără conținut; mecanisme pentru aparate cu preplată; case de marcat, dispozitive de calculat; calculatoare și dispozitive periferice de calculator; costume de sca-

- fandru, măști pentru scafandri, tamponi de urechi pentru scafandri, cleme nazale pentru scafandri și înotători, mănuși de scafandru, aparate de respirat sub apă pentru înot subacvatic; extincitoare;
- 35 - publicitate; administrarea, organizarea și managementul afacerilor; lucrări de birou;
- 38 - servicii de telecomunicații;
- 42 - servicii științifice și tehnologice, precum și servicii de cercetare și de creație, referitoare la acestea; servicii de analiză industrială, cercetare industrială și proiectare industrială; servicii de control al calității și de autentificare; crearea și dezvoltarea calculatoarelor și programelor de calculator.
- (531) CFE(8) 24.17.02; 26.01.03; 27.05.08; 29.01.03.

(210) **050361**
 (220) 10.08.2022
 (730) **NEGRUȚĂ Gheorghe, MD**
 Str. Unirii nr. 20, ap. 158, MD-4839,
 Stăuceni, Chișinău, Republica Moldova
 (540)



- (591) Culori revendicate: alb, albastru-închis, albastru-deschis.
- (511) NCL(11-2022)
- 09 - aparate și instrumente științifice, pentru cercetare, de navigare, geodezice, fotografice, cinematografice, audiovizuale, optice, de cântărire, de măsurare, de semnalizare, de detectare, de testare, de verificare, de salvare și didactice; aparate și instrumente pentru conducerea, distribuirea, transformarea, acumularea, reglarea sau comanda curentului electric; aparate și instrumente pentru înregistrarea, transmiterea, reproducerea sau procesarea sunetului, imaginilor sau datelor; suporturi media înregistrate și descărcabile, software de calculator, suporturi media digitale sau analogice de înregistrare și de stocare fără conținut; mecanisme pentru aparate cu preplată; case de marcat, dispozitive de calculat; calculatoare și dispozitive periferice de calculator; costume de scafandru, măști pentru scafandri, tamponi de

urechi pentru scafandri, cleme nazale pentru scafandri și înotători, mănuși de scafandru, aparate de respirat sub apă pentru înot subacvatic; extincitoare;

- 28 - jocuri, jucării și articole pentru joacă; aparate pentru jocuri video; articole de gimnastică și sport; decorațiuni (ornamente) pentru pomul de Crăciun;
- 35 - publicitate; administrarea, organizarea și managementul afacerilor; lucrări de birou;
- 38 - servicii de telecomunicații;
- 42 - servicii științifice și tehnologice, precum și servicii de cercetare și de creație, referitoare la acestea; servicii de analiză industrială, cercetare industrială și proiectare industrială; servicii de control al calității și de autentificare; crearea și dezvoltarea calculatoarelor și programelor de calculator.
- (531) CFE(8) 24.17.02; 26.01.04; 27.05.01; 29.01.04.

(210) **050362**
 (220) 10.08.2022
 (730) **I.C. DENTAL SMILE S.R.L., MD**
 Str. Andrei Doga nr. 26/A, nr. C,
 MD-2024, Chișinău, Republica Moldova
 (540)



- (591) Culori revendicate: albastru, alb.
- (511) NCL(11-2022)
- 44 - servicii medicale; servicii veterinare; servicii de igienă și de îngrijire a frumuseții pentru oameni sau animale; servicii de agricultură, acvacultură, horticultură și silvicultură.
- (531) CFE(8) 02.09.10; 02.09.14; 02.09.15; 27.05.02; 29.01.12.

(210) **050363**
 (220) 11.08.2022
 (730) **GORGOS Ludmila, MD**
 Str. Ion Inculeț nr. 105/4, ap. 33,
 MD-2025, Chișinău, Republica Moldova

(540)



(511) NCL(11-2022)

- 35 - publicitate; administrarea, organizarea și managementul afacerilor; lucrări de birou;
- 41 - educație; instruire; divertisment; activități sportive și culturale;
- 43 - servicii de alimentație publică; servicii de cazare temporară.

(531) CFE(8) 01.15.11; 24.09.02; 24.09.07; 27.05.01.

(210) **050364**

(220) 11.08.2022

(730) **Arima Holding Corp., TC**

Suite C-12, Market Place, Providenciales, Insulele Turks și Caicos

(540)

SCARLETT SILVER LINE

(511) NCL(11-2022)

- 07 - aparate de bucătărie electrice, incluse în această clasă; mașini de tocat carne; aspiratoare-roboti; aspiratoare verticale; storcătoare electrice de uz casnic; râșnițe de cafea, cu excepția celor manuale; mixere (aparate pentru bucătărie), mașini electrice de amestecat alimente; mașini pentru măcinat (aparate electrice pentru bucătărie);
- 11 - aparate de tratare termică a produselor alimentare, de uscare, de ventilare; grătare (aparate de bucătărie); aparate de încălzit (aparate de bucătărie); mașini de gătit; oale de gătit sub presiune, electrice; aparate și instalații pentru tratarea termică a produselor alimentare; ustensile de gătit electrice; cupatoare cu microunde; cupatoare de copt; fierbătoare electrice; uscătoare de păr; uscătoare

de păr electrice portabile; aparate de coafat; placi de îndreptat părul; fierbătoare electrice, aparate electrice de făcut iaurt; mașini de făcut pâine; aparate de cafea; aparate de făcut înghețată.

(210) **050366**

(220) 05.08.2022

(730) **FRAGRA GROUP S.R.L., MD**

Bd. Cuza Vodă nr. 21/1, ap. 92, MD-2060, Chișinău, Republica Moldova

(540)

fragra

(511) NCL(11-2022)

- 35 - publicitate; administrarea, organizarea și managementul afacerilor; lucrări de birou.

(531) CFE(8) 27.05.01.

(210) **050367**

(220) 11.08.2022

(730) **Colgate-Palmolive Company, a Delaware corporation, US**

300 Park Avenue, New York, New York 10022, Statele Unite ale Americii

(540)

PALMOLIVE

(511) NCL(11-2022)

- 03 - produse pentru îngrijire personală, și anume preparate pentru curățarea pielii, feței și a corpului; preparate cosmetice pentru îngrijirea tenului; săpunuri; săpunuri lichide pentru mâini; geluri și creme de duș; șampoane pentru corp; produse exfoliante; produse pentru tonifierea pielii; cosmetice; preparate pentru îndepărtarea cosmeticilor; măști pentru față; deodorante, antiperspirante și spray-uri de subraț de uz personal; produse hidratante, seruri, loțiuni și creme pentru corp, piele și față; produse pentru bărbierit; prepa-

rate cosmetice pentru protejarea pielii contra efectelor soarelui; produse de protecție solară; șervețele impregnate cu soluție de curățare.

(210) **050368**
 (220) 12.08.2022
 (730) **MEZHTRANS MOLDOVA S.R.L., MD**
 Str. Moara Roșie nr. 5/E, of. 01,
 MD-2005, Chișinău, Republica Moldova
 (540)



EUZOPHERA PROTECT

(511) NCL(11-2022)
 01 - produse chimice pentru utilizare în industrie, științe, fotografie, agricultură, horticultura și silvicultură; preparate biologice pentru utilizare în industrie și științe;
 05 - produse pentru distrugerea animalelor dăunătoare; fungicide, erbicide;
 44 - servicii de agricultură, acvacultură, horticultură și silvicultură.
 (531) CFE(8) 01.15.23; 02.09.14; 02.09.17; 03.07.17; 03.13.24; 27.05.01; 27.05.22.

(210) **050369**
 (220) 12.08.2022
 (730) **MEZHTRANS MOLDOVA S.R.L., MD**
 Str. Moara Roșie nr. 5/E, of. 01,
 MD-2005, Chișinău, Republica Moldova
 (540)



GRAPHOLITA PROTECT

(511) NCL(11-2022)
 01 - produse chimice pentru utilizare în industrie, științe, fotografie, agricultură, horticultura și silvicultură; preparate biologice pentru utilizare în industrie și științe;

05 - produse pentru distrugerea animalelor dăunătoare; fungicide, erbicide;
 44 - servicii de agricultură, acvacultură, horticultură și silvicultură.
 (531) CFE(8) 01.15.23; 02.09.14; 02.09.17; 03.07.17; 03.13.24; 27.05.01; 27.05.22.

(210) **050370**
 (220) 12.08.2022
 (730) **MEZHTRANS MOLDOVA S.R.L., MD**
 Str. Moara Roșie nr. 5/E, of. 01,
 MD-2005, Chișinău, Republica Moldova
 (540)



ZEUZERA PROTECT

(511) NCL(11-2022)
 01 - produse chimice pentru utilizare în industrie, științe, fotografie, agricultură, horticultura și silvicultură; preparate biologice pentru utilizare în industrie și științe;
 05 - produse pentru distrugerea animalelor dăunătoare; fungicide, erbicide;
 44 - servicii de agricultură, acvacultură, horticultură și silvicultură.
 (531) CFE(8) 01.15.23; 02.09.14; 02.09.17; 03.07.17; 03.13.24; 27.05.01; 27.05.22.

(210) **050371**
 (220) 12.08.2022
 (730) **MEZHTRANS MOLDOVA S.R.L., MD**
 Str. Moara Roșie nr. 5/E, of. 01,
 MD-2005, Chișinău, Republica Moldova
 (540)



CYDIA PROTECT

- (511) NCL(11-2022)
 01 - produse chimice pentru utilizare în industrie, științe, fotografie, agricultură, horticultura și silvicultură; preparate biologice pentru utilizare în industrie și științe;
 05 - produse pentru distrugerea animalelor dăunătoare; fungicide, erbicide;
 44 - servicii de agricultură, acvacultură, horticultură și silvicultură.
 (531) CFE(8) 01.15.23; 02.09.14; 02.09.17; 03.07.17; 03.13.24; 27.05.01; 27.05.22.

-
- (210) **050372**
 (220) 12.08.2022
 (730) **MEZHTRANS MOLDOVA S.R.L., MD**
 Str. Moara Roșie nr. 5/E, of. 01,
 MD-2005, Chișinău, Republica Moldova
 (540)



HELI PROTECT

- (511) NCL(11-2022)
 01 - produse chimice pentru utilizare în industrie, științe, fotografie, agricultură, horticultura și silvicultură; preparate biologice pentru utilizare în industrie și științe;
 05 - produse pentru distrugerea animalelor dăunătoare; fungicide, erbicide;
 44 - servicii de agricultură, acvacultură, horticultură și silvicultură.
 (531) CFE(8) 01.15.23; 02.09.14; 02.09.17; 03.07.17; 03.13.24; 27.05.01; 27.05.22.

-
- (210) **050373**
 (220) 12.08.2022
 (730) **MEZHTRANS MOLDOVA S.R.L., MD**
 Str. Moara Roșie nr. 5/E, of. 01,
 MD-2005, Chișinău, Republica Moldova

(540)



TUTA PROTECT

- (511) NCL(11-2022)
 01 - produse chimice pentru utilizare în industrie, științe, fotografie, agricultură, horticultura și silvicultură; preparate biologice pentru utilizare în industrie și științe;
 05 - produse pentru distrugerea animalelor dăunătoare; fungicide, erbicide;
 44 - servicii de agricultură, acvacultură, horticultură și silvicultură.
 (531) CFE(8) 01.15.23; 02.09.14; 02.09.17; 03.07.17; 03.13.24; 27.05.01; 27.05.22.

-
- (210) **050374**
 (220) 12.08.2022
 (730) **MEZHTRANS MOLDOVA S.R.L., MD**
 Str. Moara Roșie nr. 5/E, of. 01,
 MD-2005, Chișinău, Republica Moldova
 (540)



LOBESIA PROTECT

- (511) NCL(11-2022)
 01 - produse chimice pentru utilizare în industrie, științe, fotografie, agricultură, horticultura și silvicultură; preparate biologice pentru utilizare în industrie și științe;
 05 - produse pentru distrugerea animalelor dăunătoare; fungicide, erbicide;
 44 - servicii de agricultură, acvacultură, horticultură și silvicultură.
 (531) CFE(8) 01.15.23; 02.09.14; 02.09.17; 03.07.17; 03.13.24; 27.05.01; 27.05.22.

(210) **050375**
 (220) 12.08.2022
 (730) **SM DISTRIBUTION LUX S.R.L., MD**
 Str. Florilor nr. 8/3, ap. 88,
 MD-2068, Chișinău, Republica Moldova
 (540)



(591) Culori revendicate: alb, albastru.
 (511) NCL(11-2022)
 11 - aparate și instalații de iluminat, de încălzire, de răcire, de producere a vaporilor, de coacere, de uscare, de ventilare, de distribuire a apei și instalații sanitare;
 37 - servicii de construcții; servicii de instalare și reparații; extracție minieră, foraje pentru extracția de petrol și de gaze.
 (531) CFE(8) 01.15.24; 02.03.01; 02.03.04; 02.03.23; 24.03.07; 24.03.12; 26.01.14; 27.05.01; 29.01.12.

(210) **050377**
 (220) 12.08.2022
 (730) **LUNGU Anton, MD**
 Bd. Dacia nr. 11, bloc 2, ap. 59,
 MD-2038, Chișinău, Republica Moldova
 (540)



(511) NCL(11-2022)
 41 - educație; instruire; divertisment; activități sportive și culturale;

42 - servicii științifice și tehnologice, precum și servicii de cercetare și de creație, referitoare la acestea; servicii de analiză industrială, cercetare industrială și proiectare industrială; servicii de control al calității și de autentificare; crearea și dezvoltarea calculatoarelor și programelor de calculator.
 (531) CFE(8) 01.05.02; 02.09.14; 02.09.16; 09.03.04; 09.03.13; 27.01.06; 27.05.01.

(210) **050378**
 (220) 12.08.2022
 (730) **VINICIUC Anatolie, MD**
 Bd. Dimitrie Cantemir nr. 5/5, ap. 55,
 MD-2001, Chișinău, Republica Moldova
 (540)

LONG FENG

(511) NCL(11-2022)
 31 - produse pentru litiere, litiere pentru animale și păsări;
 35 - publicitate; administrarea, organizarea și managementul afacerilor; lucrări de birou.

(210) **050379**
 (220) 15.08.2022
 (730) **BALABAN Iurie, MD**
 MD-4313, Cîmățeni, Căușeni, Republica Moldova
 (540)



(591) Culori revendicate: roșu, albastru, galben, negru, sur.

- (511) NCL(11-2022)
 14 - metale prețioase și aliajele lor; bijuterii, pietre prețioase și semiprețioase; instrumente de ceasornicărie și pentru măsurarea timpului.
 (531) CFE(8) 24.07.01; 26.03.01; 26.03.05; 27.05.01; 29.01.15.

-
- (210) **050380**
 (220) 15.08.2022
 (730) **ACTIV ADVISORS S.R.L., MD**
 Șos. Muncești nr. 803, bloc 3,
 MD-2029, Chișinău, Republica Moldova
 (540)

LaBonté

- (511) NCL(11-2022)
 03 - cosmetice și produse de toaletă nemedicinale; produse nemedicinale pentru curățarea dinților; produse de parfumerie, uleiuri esențiale; preparate pentru albit și alte substanțe pentru spălat; preparate pentru curățare, lustruire, degresare și șlefuire;
 05 - preparate farmaceutice, medicale și de uz veterinar; produse igienice pentru medicină; alimente și substanțe dietetice adaptate pentru uz medical sau veterinar, alimente pentru bebeluși; suplimente alimentare pentru oameni și animale; plasturi, materiale pentru pansamente; materiale pentru plombarea dinților și pentru mulaje dentare; dezinfectante; produse pentru distrugerea animalelor dăunătoare; fungicide, erbicide;
 16 - hârtie și carton; produse de imprimărie; articole pentru legătorie; fotografii; articole de papetărie și de birou, cu excepția mobilei; adevizi pentru papetărie sau menaj; materiale de desen și materiale pentru artiști; pensule; materiale didactice și de instruire; foi, folii și pungi din plastic pentru împachetare și ambalare; caractere și clișee tipografice;
 35 - servicii on-line de tranzacționare, și anume servicii de operare on-line pe piețe pentru vânzătorii și cumpărătorii de produse și servicii; servicii on-line de tranzacționare în care vânzătorii afișează produsele sau serviciile care urmează să fie oferite spre vânzare, achiziționare sau spre licitare prin intermediul Internetului, în scopul facilitării vânzării de produse și servicii de către terți prin intermediul unei rețele de calculatoare; oferire de

răspuns evaluativ și evaluări de produse și servicii oferite de vânzători, evaluarea valorii și a prețurilor produselor și serviciilor oferite de vânzători, serviciilor de performanță a cumpărătorilor și vânzătorilor, serviciilor de livrare, precum și experiența globală de tranzacționare în legătură cu acestea; oferirea unui ghid de căutare de publicitate on-line care oferă produse și servicii ale vânzătorilor; oferirea unei baze de date de căutare on-line de evaluare pentru cumpărători și vânzători; publicitate; gestiunea afacerilor comerciale; administrare comercială; lucrări de birou; servicii de comercializare pentru terți prestate de supermarketuri, hipermarketuri, buticuri, magazine, gherete, chioșcuri și tarabe.

-
- (210) **050382**
 (220) 15.08.2022
 (730) **COSCIUG Sergiu, MD**
 Str. Iachir nr. 29A, ap. 70,
 MD-3502, Orhei, Republica Moldova
 (540)



- (511) NCL(11-2022)
 35 - publicitate; administrarea, organizarea și managementul afacerilor; lucrări de birou;
 42 - servicii științifice și tehnologice, precum și servicii de cercetare și de creație, referitoare la acestea; servicii de analiză industrială, cercetare industrială și proiectare industrială; servicii de control al calității și de autentificare; crearea și dezvoltarea calculatoarelor și programelor de calculator.
 (531) CFE(8) 27.05.17; 27.05.19.
-

- (210) **050383**
 (220) 16.08.2022
 (730) **ACTIV ADVISORS S.R.L., MD**
 Șos. Muncești nr. 803, bloc 3,
 MD-2029, Chișinău, Republica Moldova
 (540)

**RO
CO
CO**

care urmează să fie oferite spre vânzare, achiziționare sau spre licitare prin intermediul Internetului, în scopul facilitării vânzării de produse și servicii de către terți prin intermediul unei rețele de calculatoare; oferire de răspuns evaluativ și evaluări de produse și servicii oferite de vânzători, evaluarea valorii și a prețurilor produselor și serviciilor oferite de vânzători, serviciilor de performanță a cumpărătorilor și vânzătorilor, serviciilor de livrare, precum și experiența globală de tranzacționare în legătură cu acestea; oferirea unui ghid de căutare de publicitate on-line care oferă produse și servicii ale vânzătorilor; oferirea unei baze de date de căutare on-line de evaluare pentru cumpărători și vânzători; publicitate; gestiunea afacerilor comerciale; administrare comercială; lucrări de birou; servicii de comercializare pentru terți prestate de supermarketuri, hipermarketuri, buticuri, magazine, gherete, chioșcuri și tarabe.

(531) CFE(8) 27.01.03; 27.05.01.

- (511) NCL(11-2022)
 03 - cosmetice și produse de toaletă nemedicinale; produse nemedicinale pentru curățarea dinților; produse de parfumerie, uleiuri esențiale; preparate pentru albit și alte substanțe pentru spălat; preparate pentru curățare, lustruire, degresare și șlefuire;
 05 - preparate farmaceutice, medicale și de uz veterinar; produse igienice pentru medicină; alimente și substanțe dietetice adaptate pentru uz medical sau veterinar, alimente pentru bebeluși; suplimente alimentare pentru oameni și animale; plasturi, materiale pentru pansamente; materiale pentru plombarea dinților și pentru mulaje dentare; dezinfectante; produse pentru distrugerea animalelor dăunătoare; fungicide, erbicide;
 16 - hârtie și carton; produse de imprimare; articole pentru legătorie; fotografii; articole de papetărie și de birou, cu excepția mobilei; adezivi pentru papetărie sau menaj; materiale de desen și materiale pentru artiști; pensule; materiale didactice și de instruire; foi, folii și pungi din plastic pentru împachetare și ambalare; caractere și clișee tipografice;
 35 - servicii on-line de tranzacționare, și anume servicii de operare on-line pe piețe pentru vânzătorii și cumpărătorii de produse și servicii; servicii on-line de tranzacționare în care vânzătorii afișează produsele sau serviciile

- (210) **050384**
 (220) 17.08.2022
 (730) **CAZACU Victor, MD**
 Str. Florilor nr. 40, MD-4228,
 Popeasca, Ștefan Vodă, Republica Moldova
 (540)

prinedit
 a different taste

- (591) Culori revendicate: alb, verde, violet, albastru.
 (511) NCL(11-2022)
 29 - carne, pește, păsări și vânat; extracte din carne; fructe și legume conservate, congelate, uscate și fierte; jeleurii, dulceturi, compoturi; ouă; lapte, brânzeturi, unt, iaurt și alte produse lactate; uleiuri și grăsimi comestibile;
 31 - produse agricole, de acvacultură, horticoale și forestiere, brute și neprelucrate; cereale și semințe crude și neprocesate; fructe și legume proaspete, plante aromatice proaspete; plante și flori naturale; bulbi, răsaduri și semințe pentru plantare; animale vii; hrană și băuturi pentru animale; malț;

- 32 - bere; băuturi nealcoolice; ape minerale și carbogazoase; băuturi din fructe și sucuri de fructe; siropuri și alte preparate pentru fabricarea băuturilor nealcoolice;
- 35 - publicitate; administrarea, organizarea și managementul afacerilor; lucrări de birou.
- (531) CFE(8) 05.07.13; 24.17.02; 25.01.05; 27.03.11; 27.05.08; 29.01.14.

(210) **050385**
 (220) 17.08.2022
 (730) **CAZACU Victor, MD**
 Str. Florilor nr. 40, MD-4228,
 Popeasca, Ștefan Vodă, Republica Moldova
 (540)

PRIETENII ADUC FERICIREA, CEI MAI BUNI - ADUC VINUL

- (511) NCL(11-2022)
- 33 - băuturi alcoolice, cu excepția berii; preparate alcoolice pentru fabricarea băuturilor;
- 35 - publicitate; administrarea, organizarea și managementul afacerilor; lucrări de birou;
- 41 - educație; instruire; divertisment; activități sportive și culturale.

(210) **050386**
 (220) 16.08.2022
 (730) **BĂTRÎNU Ion, MD**
 Str. Traian nr. 1, MD-2092,
 Cheltuitori, Chișinău, Republica Moldova
 (540)

Sotè

- (511) NCL(11-2022)
- 35 - publicitate; administrarea, organizarea și managementul afacerilor; lucrări de birou.

(210) **050388**
 (220) 16.08.2022
 (730) **Monster Energy Company, a Delaware corporation, US**
 1 Monster Way, Corona, California 92879,
 Statele Unite ale Americii

100

(540)



- (511) NCL(11-2022)
- 30 - cafea, ceai, cacao și înlocuitori de cafea; băuturi pe bază de cafea; băuturi pe bază de ceai (nemedicamentoase); ciocolată de băut;
- 32 - băuturi nealcoolice.
- (531) CFE(8) 03.06.03; 03.07.19; 26.11.07; 26.11.13; 26.11.25; 26.13.25; 27.05.21.

(210) **050389**
 (220) 16.08.2022
 (730) **Monster Energy Company, a Delaware corporation, US**
 1 Monster Way, Corona, California 92879,
 Statele Unite ale Americii
 (540)

REHAB THE BEAST!

- (511) NCL(11-2022)
- 30 - cafea, ceai, cacao și înlocuitori de cafea; băuturi pe bază de cafea; băuturi pe bază de ceai (nemedicamentoase); ciocolată de băut;
- 32 - băuturi nealcoolice.
-

(210) **050390**
 (220) 16.08.2022
 (730) **Monster Energy Company, a Delaware corporation, US**
 1 Monster Way, Corona, California 92879,
 Statele Unite ale Americii

(540)

MONSTER ENERGY

(511) NCL(11-2022)
 30 - cafea, ceai, cacao și înlocuitori de cafea; băuturi pe bază de cafea; băuturi pe bază de ceai (nemedicamentoase); ciocolată de băut;
 32 - băuturi nealcoolice.

(210) **050391**
 (220) 16.08.2022
 (730) **Monster Energy Company, a Delaware corporation, US**
 1 Monster Way, Corona, California 92879,
 Statele Unite ale Americii

(540)

MONSTER

(511) NCL(11-2022)
 32 - băuturi nealcoolice.

(210) **050392**
 (220) 17.08.2022
 (730) **BESOLOV Renat, MD**
 Str. Miron Costin nr. 11, bloc 3, ap. 65,
 MD-2068, Chișinău, Republica Moldova

(540)

BFISHERMAN

(511) NCL(11-2022)
 16 - hârtie și carton; produse de imprimare; articole pentru legătorie; fotografii; articole de papetărie și de birou, cu excepția mobilei; adevizi pentru papetărie sau menaj; materiale de desen și materiale pentru artiști; pensule; materiale didactice și de instruire; foi, folii

și pungi din plastic pentru împachetare și ambalare; caractere și clișee tipografice;

35 - publicitate;
 41 - educație; instruire; divertisment; activități sportive și culturale.

(210) **050393**
 (220) 18.08.2022
 (730) **PGL ESPORTS S.R.L., RO**
 9-9A, Dimitrie Pompeiu Blvd., Building no 2,
 Ground floor, Sector 2, 020335, București,
 România

(540)



(591) Culori revendicate: roșu.
 (511) NCL(11-2022)
 09 - software pentru jocuri; instrumente pentru dezvoltarea de software de calculatoare; conținut media digital descărcabil; software; software de aplicații de calculatoare pentru transmisia continuă de conținut media audiovizual pe Internet; programe de jocuri video; programe pentru jocuri de calculator (software de calculatoare); software pentru jocuri de calculatoare;

35 - servicii prestate on-line de un magazin de vânzare cu amănuntul pentru articole de îmbrăcăminte; servicii prestate on-line de un magazin de vânzare cu amănuntul pentru articole care servesc la acoperirea capului; servicii ale magazinelor on-line cu vânzare cu amănuntul, constând în muzică și fișiere video preînregistrate și descărcabile; promovarea competițiilor de jocuri video prin sponsorizare; servicii de vânzare cu amănuntul cu privire la jocuri; managementul afacerilor sportivilor; servicii de vânzare cu amănuntul în legătură cu articole sportive; administrare a afacerilor pentru sportivi profesioniști; administrare a afacerilor pentru sportivi amatori;
 38 - difuzare video; difuzare audio; furnizarea forumurilor on-line; servicii de poștă electronică și mesaje electronice; furnizarea acce-

sului la portaluri de Internet; difuzare de material audio și video pe Internet; transmitere pe Internet de materiale video, filme, poze, imagini, text, fotografii, jocuri, conținut creat de utilizatori, conținut audio și de informații; transmisie continuă (streaming) de date; transmisie continuă (streaming) de materiale video; transmisie continuă (streaming) de materiale audio; transmisie electronică și transmisie continuă (streaming) de materiale media digitale pentru terți printr-o rețea globală și locală de calculatoare; transmisie de informații on-line; servicii de transmisie; servicii de difuzare pe pagini web; difuzarea programelor de televiziune; furnizarea accesului de telecomunicații la conținut video și audio furnizat printr-un serviciu on-line de video la cerere; furnizarea de chatroom pe Internet și de forumuri on-line; servicii media mobile de tipul transmisiei electronice de conținut media de divertisment; difuzarea datelor;

- 41 - servicii de jocuri on-line; publicare multimedia de programe pentru jocuri de calculator (software de calculatoare); publicare multimedia de software pentru jocuri de calculator; organizarea jocurilor; organizarea jocurilor și competițiilor; furnizarea jocurilor video on-line (servicii de divertisment); servicii de divertisment; organizarea concursurilor de jocuri electronice; organizarea competițiilor de sporturi electronice (e-sports); servicii de divertisment sub formă de creare, dezvoltarea și producția programelor de televiziune; organizarea jocurilor video cu împușcături; servicii de jocuri video; servicii de divertisment prin intermediul jocurilor video; servicii în domeniul jocurilor electronice; servicii de jocuri electronice furnizate prin intermediul Internetului; organizarea concursurilor; furnizarea materialelor video cu muzică on-line, nedescărcabile; furnizarea materialelor video on-line, nedescărcabile; spectacole televizate cu jocuri; divertisment televizat;

- 42 - găzduirea conținutului digital pe Internet; platformă ca serviciu (PaaS); software ca serviciu (SaaS); dezvoltarea jocurilor video și de calculatoare; găzduirea platformelor pe Internet; crearea unei comunități on-line pentru utilizatorii înregistrați pentru a forma comunități virtuale și a se angaja în servicii de rețele sociale; design și dezvoltare de software pentru colectarea, transmisia și analiza datelor; design și dezvoltare de software pentru o comunitate virtuală on-line pentru ca utilizatorii înregistrați să partajeze imagini și

fotografii; găzduirea conținutului de divertisment multimedia; proiectarea de software pentru jocuri video; proiectarea de software pentru jocuri pe calculator; design și dezvoltare de software pentru jocuri pe calculator; proiectarea scenografiei de spectacol; stocarea electronică de conținut multimedia de divertisment; proiectarea și dezvoltarea de software de calculatoare pentru citirea, transmiterea și organizarea datelor; stocarea electronică de imagini.

(531) CFE(8) 27.05.17; 29.01.01.

(210) **050394**

(220) 22.08.2022

(730) **PROMOVARE DIGITALĂ S.R.L., MD**

Str. Florilor nr. 28/2, ap. 341,
MD-2068, Chișinău, Republica Moldova

(540)



SEOLITTE
SEO & DIGITAL MARKETING

(591) Culori revendicate: verde, gri.

(511) NCL(11-2022)

35 - promovare on-line de rețele informatizate și pagini web.

(531) CFE(8) 01.05.11; 01.05.24; 01.13.05; 18.05.10; 26.15.01; 27.05.01; 29.01.12.

(210) **050395**

(220) 18.08.2022

(730) **Palmas Corrado, MD**

Str. Ismail nr. 88, ap. 45,
MD-2001, Chișinău, Republica Moldova

(540)



(511) NCL(11-2022)

- 10 - aparate și instrumente chirurgicale, medicale, dentare; dinți artificiali;
- 44 - servicii medicale; servicii de igienă și de îngrijire a frumuseții pentru oameni; servicii stomatologice.

(531) CFE(8) 26.04.24; 27.05.24.

(210) 050396

(220) 19.08.2022

(730) GRIȚIUC Alexei, MD

Str. M. Lomonosov nr. 45, ap. 38,
MD-4500, Dubăsari, Republica Moldova

(540)



(511) NCL(11-2022)

- 33 - băuturi alcoolice, cu excepția berii; preparate alcoolice pentru fabricarea băuturilor.

(531) CFE(8) 02.03.04; 02.03.12; 05.01.19;
05.03.04; 05.07.10; 05.07.25; 19.01.05;
19.01.06; 26.01.14; 27.05.02.

(210) 050397

(220) 25.08.2022

(730) TOBACCO CLUB S.R.L., MD

Str. Ion Creangă nr. 43/A, ap. 35,
MD-2064, Chișinău, Republica Moldova

(540)



(511) NCL(11-2022)

- 16 - hârtie și carton; produse de imprimare; articole pentru legătorie; fotografii; articole de papetărie și de birou, cu excepția mobilei; adezivi pentru papetărie sau menaj; materiale de desen și materiale pentru artiști; pensule; materiale didactice și de instruire; foi, folii și pungi din plastic pentru împachetare și ambalare; caractere și clișee tipografice;
- 21 - ustensile și recipiente pentru menaj sau de bucătărie; articole de bucătărie și veselă, cu excepția furculițelor, cuțitelor și lingurilor; piepteni și bureți; perii, cu excepția pensulelor; materiale pentru perii; articole pentru curățare; sticlă brută sau semiprelucrată, cu excepția sticlei pentru construcții; sticlărie, porțelan și ceramică;
- 25 - îmbrăcăminte, încălțăminte, articole care servesc la acoperirea capului;
- 32 - bere; băuturi nealcoolice; ape minerale și carbogazoase; băuturi din fructe și sucuri de fructe; siropuri și alte preparate pentru fabricarea băuturilor nealcoolice;
- 33 - băuturi alcoolice, cu excepția berii; preparate alcoolice pentru fabricarea băuturilor;

43 - servicii de alimentație publică; servicii de cazare temporară.

(531) CFE(8) 02.01.01; 02.01.19; 02.01.30; 25.01.06; 26.01.14; 27.05.09.

(210) **050398**

(220) 15.08.2022

(730) **CASTEL MIMI S.R.L., MD**

Str. Dacia nr. 1, MD-6512,
Bulboaca, Anenii Noi, Republica Moldova

(540)

PURPURIU

(511) NCL(11-2022)

33 - băuturi alcoolice, cu excepția berii; preparate alcoolice pentru fabricarea băuturilor.

(210) **050399**

(220) 18.08.2022

(730) **OLISGRUP S.R.L., MD**

MD-3739, Zubrești, Strășeni, Republica Moldova

(540)



(591) Culori revendicate: portocaliu, negru.

(511) NCL(11-2022)

07 - mașini, mașini-unelte, unelte acționate electrice; motoare, cu excepția celor pentru vehiculele terestre; componente de cuplare și transmisie a mașinilor, cu excepția celor pentru vehiculele terestre; unelte agricole, altele decât unelte de mână, acționate manual; incubatoare pentru ouă; mașini automate de vânzare;

08 - scule și instrumente de mână, acționate manual; cuțite, furculițe și linguri; arme albe, cu excepția armelor de foc; aparate de ras.

(531) CFE(8) 03.07.17; 15.07.17; 27.05.09; 29.01.12.

(210) **050400**

(220) 18.08.2022

(730) **OLISGRUP S.R.L., MD**

MD-3739, Zubrești, Strășeni, Republica Moldova

(540)

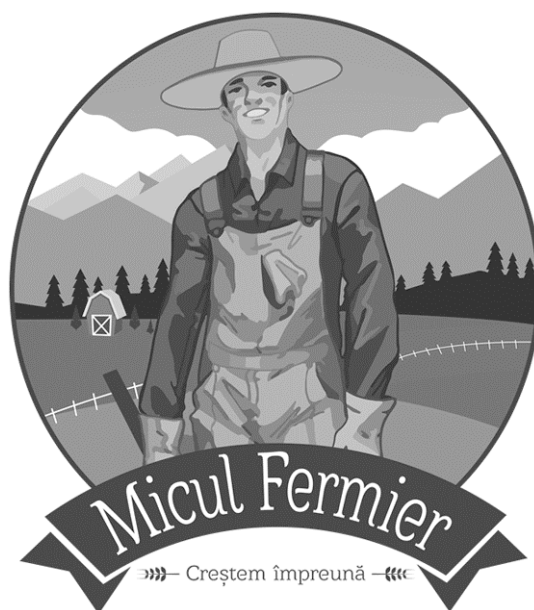

(511) NCL(11-2022)

07 - mașini, mașini-unelte, unelte acționate electrice; motoare, cu excepția celor pentru vehiculele terestre; componente de cuplare și transmisie a mașinilor, cu excepția celor pentru vehiculele terestre; unelte agricole, altele decât unelte de mână, acționate manual; incubatoare pentru ouă; mașini automate de vânzare;

08 - scule și instrumente de mână, acționate manual; cuțite, furculițe și linguri; arme albe, cu excepția armelor de foc; aparate de ras.

(531) CFE(8) 02.01.13; 02.01.23; 05.07.02; 06.01.02; 06.01.04; 06.19.11; 25.01.06; 26.01.14; 27.05.09.

(210) **050402**
 (220) 18.08.2022
 (730) **OLISGRUP S.R.L., MD**
 MD-3739, Zubrești, Strășeni, Republica Moldova
 (540)



(591) Culori revendicate: roșu.
 (511) NCL(11-2022)
 07 - mașini, mașini-unelte, unelte acționate electric; motoare, cu excepția celor pentru vehiculele terestre; componente de cuplare și transmisie a mașinilor, cu excepția celor pentru vehiculele terestre; unelte agricole, altele decât unelte de mână, acționate manual; incubatoare pentru ouă; mașini automate de vânzare;
 08 - scule și instrumente de mână, acționate manual; cuțite, furculițe și linguri; arme albe, cu excepția armelor de foc; aparate de ras.
 (531) CFE(8) 17.02.01; 24.17.24; 26.11.01; 27.05.08; 27.05.11; 27.05.17; 29.01.11.

(210) **050405**
 (220) 23.08.2022
 (730) **AROLS ELECTRO S.R.L., MD**
 Bd. Moscova nr. 13/3, ap. 10,
 MD-2068, Chișinău, Republica Moldova
 (540)

VESTA

(511) NCL(11-2022)
 07 - mașini, mașini-unelte, unelte acționate electric; motoare, cu excepția celor pentru vehiculele terestre; componente de cuplare și transmisie a mașinilor, cu excepția celor pentru vehiculele terestre; unelte agricole, altele decât unelte de mână, acționate manual; incubatoare pentru ouă; mașini automate de vânzare;

11 - aparate și instalații de iluminat, de încălzire, de răcire, de producere a vaporilor, de coacere, de uscare, de ventilare, de distribuire a apei și instalații sanitare;
 35 - publicitate; administrarea, organizarea și managementul afacerilor; lucrări de birou.

(210) **050406**
 (220) 23.08.2022
 (730) **GAIDARJI Piotr, MD**
 Str. 24 August nr. 14, MD-6113,
 Cazaclia, UTA Găgăuzia, Republica Moldova
 (540)

BLOXY COLA

(526) Elementele mărcii asupra cărora solicitantul declară că renunță la invocarea oricărui drept exclusiv: „COLA”.
 (511) NCL(11-2022)
 32 - bere; băuturi nealcoolice; ape minerale și carbogazoase; băuturi din fructe și sucuri de fructe; siropuri și alte preparate pentru fabricarea băuturilor nealcoolice.

(210) **050407**
 (220) 23.08.2022
 (730) **GETOV Valentin Viliyanov, BG**
 Bvd. Ing. Ivan Ivanov nr. 59, et. 9, ap. 25,
 reg. Sofia, comuna Stolicina, or. Sofia, Bulgaria
 (540)



(591) Culori revendicate: verde, albastru.
 (511) NCL(11-2022)
 36 - servicii financiare, monetare și bancare; afaceri imobiliare.
 (531) CFE(8) 26.03.23; 26.04.03; 26.04.04; 26.04.09; 26.13.25; 27.05.08; 29.01.12.

- (210) **050408**
 (220) 23.08.2022
 (730) **Exxon Mobil Corporation, corporație organizată și existentă conform legislației statului New Jersey, US**
 5959 Las Colinas Boulevard, Irving, Texas
 75039-2298, Statele Unite ale Americii
 (540)



- (591) Culori revendicate: albastru, roșu, alb, negru.
 (511) NCL(11-2022)
 04 - uleiuri de gresare; unsori; lubrifiant pentru angrenaj; lubrifianți sintetici pentru motoare, uleiuri și grăsimi industriale, ceară; lubrifianți; compoziții pentru absorbția, umezirea și compactarea prafului; combustibili și materiale pentru iluminat; lumânări și fitiluri pentru iluminat; uleiuri pentru motoare; uleiuri de bază; carburanți; combustibili pentru motoare, și anume benzină și motorină.
 (531) CFE(8) 26.04.17; 27.05.01; 27.07.21; 27.07.24; 29.01.14.

- (210) **050409**
 (220) 23.08.2022
 (730) **WELLCLIFF S.R.L., MD**
 Bd. Moscova nr. 2,
 MD-2068, Chișinău, Republica Moldova
 (540)

street
 multibrand
 concept
 store

- (511) NCL(11-2022)
 25 - îmbrăcăminte, încălțăminte, articole care servesc la acoperirea capului;
 35 - publicitate; administrarea, organizarea și managementul afacerilor; lucrări de birou.
 (531) CFE(8) 27.05.10.

- (210) **050410**
 (220) 23.08.2022
 (730) **WELLCLIFF S.R.L., MD**
 Bd. Moscova nr. 2,
 MD-2068, Chișinău, Republica Moldova
 (540)



- (511) NCL(11-2022)
 25 - îmbrăcăminte, încălțăminte, articole care servesc la acoperirea capului;
 35 - publicitate; administrarea, organizarea și managementul afacerilor; lucrări de birou.
 (531) CFE(8) 24.17.25; 26.04.18; 27.05.10; 27.05.24.

- (210) **050411**
 (220) 24.08.2022
 (730) **SERVICE ENERGY NATURAL SISTEMS S.R.L., MD**
 Str. Costiujeni nr. 8/2, MD-2011,
 Codru, Chișinău, Republica Moldova

(540)



(511) NCL(11-2022)

09 - aparate și instrumente științifice, pentru cercetare, de navigare, geodezice, fotografice, cinematografice, audiovizuale, optice, de cântărire, de măsurare, de semnalizare, de detectare, de testare, de verificare, de salvare și didactice; aparate și instrumente pentru conducerea, distribuția, transformarea, acumularea, reglarea sau comanda curentului electric; aparate și instrumente pentru înregistrarea, transmiterea, reproducerea sau procesarea sunetului, imaginilor sau datelor; suporturi media înregistrate și descărcabile, software de calculator, suporturi media digitale sau analogice de înregistrare și de stocare fără conținut; mecanisme pentru aparate cu preplată; case de marcat, dispozitive de calculat; calculatoare și dispozitive periferice de calculator; costume de scafandru, măști pentru scafandri, tamponi de urechi pentru scafandri, cleme nazale pentru scafandri și înotători, mănuși de scafandru, aparate de respirat sub apă pentru înot subacvatic; extincătoare.

(531) CFE(8) 26.05.01; 26.05.10; 27.01.01; 27.01.04; 27.05.08; 27.05.21.

(210) 050414

(220) 25.08.2022

(730) URÎTU Victoria, MD

Str. Ștefan cel Mare nr. 1907, MD-3541,
Peresecina, Orhei, Republica Moldova

(540)

FREEBUBBLES

(511) NCL(11-2022)

03 - cosmetice și produse de toaletă nemedicinale; produse nemedicinale pentru curățarea dinților; produse de parfumerie, uleiuri esențiale; preparate pentru albit și alte substanțe pentru spălat; preparate pentru curățare, lustruire, degresare și șlefuire.

(210) 050415

(220) 25.08.2022

(730) ROGOB S.R.L., firmă de producție și comerț, MD

Str. Gloriei nr. 1/1, MD-4823, Goianul Nou,
Stăuceni, Chișinău, Republica Moldova

(540)



(526) Elementele mărcii asupra cărora solicitantul declară că renunță la invocarea oricărui drept exclusiv: „CRENVURȘTI FIERTE DIN CARNE DE VITĂ ȘI PORC”, cu excepția executării grafice deosebite.

(591) Culori revendicate: roșu, alb, albastru, bej.

(511) NCL(11-2022)

29 - carne, pește, păsări și vânat; extracte din carne; fructe și legume conservate, congelate, uscate și fierte; jeleurii, dulceturi, compoturi; ouă; lapte, brânzeturi, unt, iaurt și alte produse lactate; uleiuri și grăsimi comestibile.

(531) CFE(8) 01.01.05; 01.01.10; 24.07.23; 26.04.09; 26.04.13; 26.04.18; 27.05.09; 29.01.14.

(210) 050417

(220) 01.09.2022

(730) SOPHARMACY MC S.R.L., MD

Str. Columna nr. 170, lit. Ș,
MD-2004, Chișinău, Republica Moldova

(540)

SILIMAR – MC
СИЛИМАР - MC

(511) NCL(11-2022)

05 - preparate farmaceutice, medicale și de uz veterinar; produse igienice pentru medicină; alimente și substanțe dietetice adaptate pentru uz medical sau veterinar, alimente pentru bebeluși; suplimente alimentare pentru oameni și animale; plasturi, materiale pentru pansamente; materiale pentru plombarea dinților și pentru mulaje dentare; dezinfectante; produse pentru distrugerea animalelor dăunătoare; fungicide, erbicide.

(531) CFE(8) 28.05.00.

(210) 050418

(220) 26.08.2022

(730) **ROGOB S.R.L., firmă de producție și comerț, MD**

Str. Gloriei nr. 1/1, MD-4823, Goianul Nou, Stăuceni, Chișinău, Republica Moldova

(540)



(526) Elementele mărcii asupra cărora solicitantul declară că renunță la invocarea oricărui drept exclusiv: „CU CAȘCAVAL”, „CRENVURȘTI FIERȚI DIN CARNE DE VITĂ ȘI PORC”, cu excepția executării grafice deosebite.

(591) Culori revendicate: roșu, alb, oranj, bej.

(511) NCL(11-2022)

29 - carne, pește, păsări și vânat; extracte din carne; fructe și legume conservate, congelate, uscate și fierte; jeleuri, dulcețuri, compoturi; ouă; lapte, brânzeturi, unt, iaurt și alte produse lactate; uleiuri și grăsimi comestibile.

(531) CFE(8) 01.01.05; 01.01.10; 24.07.23; 26.04.09; 26.04.13; 26.04.18; 27.05.09; 29.01.14.

(210) 050419

(220) 26.08.2022

(730) **ROGOB S.R.L., firmă de producție și comerț, MD**

Str. Gloriei nr. 1/1, MD-4823, Goianul Nou, Stăuceni, Chișinău, Republica Moldova

(540)



(526) Elementele mărcii asupra cărora solicitantul declară că renunță la invocarea oricărui drept exclusiv: „CRENVURȘTI FIERȚI DIN CARNE DE VITĂ ȘI PORC”, cu excepția executării grafice deosebite.

(591) Culori revendicate: roșu, alb, bej.

(511) NCL(11-2022)

29 - carne, pește, păsări și vânat; extracte din carne; fructe și legume conservate, congelate, uscate și fierte; jeleuri, dulcețuri, compoturi; ouă; lapte, brânzeturi, unt, iaurt și alte produse lactate; uleiuri și grăsimi comestibile.

(531) CFE(8) 01.01.05; 01.01.10; 24.07.23; 26.04.09; 26.04.13; 26.04.18; 27.05.09; 29.01.13.

(210) 050420

(220) 26.08.2022

(730) **ROGOB S.R.L., firmă de producție și comerț, MD**

Str. Gloriei nr. 1/1, MD-4823, Goianul Nou, Stăuceni, Chișinău, Republica Moldova

(540)



(526) Elementele mărcii asupra cărora solicitantul declară că renunță la invocarea oricărui drept exclusiv: „DE VITĂ”, „CRENVURȘTI FIERȚI

DIN CARNE DE VITĂ”, cu excepția executării grafice deosebite.

- (591) Culori revendicate: roșu, alb, bordo, bej.
 (511) NCL(11-2022)
 29 - carne, pește, păsări și vânat; extracte din carne; fructe și legume conservate, congelate, uscate și fierte; jeleuri, dulcețuri, compoturi; ouă; lapte, brânzeturi, unt, iaurt și alte produse lactate; uleiuri și grăsimi comestibile.
 (531) CFE(8) 01.01.05; 01.01.10; 24.07.23; 26.04.09; 26.04.13; 26.04.18; 27.05.09; 29.01.14.

- (210) **050422**
 (220) 29.08.2022
 (730) **CASTEL MIMI S.R.L., MD**
 Str. Dacia nr. 1, MD-6512,
 Bulboaca, Anenii Noi, Republica Moldova
 (540)

DIVA

- (511) NCL(11-2022)
 33 - băuturi alcoolice, cu excepția berii; preparate alcoolice pentru fabricarea băuturilor.

- (210) **050423**
 (220) 30.08.2022
 (730) **BLOMBERG Karl Robert, MD**
 Bd. Dacia nr. 5, ap. 29,
 MD-2038, Chișinău, Republica Moldova
 (540)



- (591) Culori revendicate: alb, negru, sur.
 (511) NCL(11-2022)
 36 - servicii legate de tranzacții bancare și alte tranzacții financiare, servicii de evaluare financiară, precum și activități de asigurări și imobiliare; servicii de tranzacții financiare și de plată, schimb de bani, transfer electronic de fonduri, procesarea plăților cu cardul de credit și debit, emiterea cecurilor de călătorie; management financiar și cercetare; evaluări financiare, evaluare de bijuterii, artă și evaluare imobiliară, evaluarea costurilor de

reparații; verificarea cecurilor; servicii de finanțare și credit, împrumuturi, emiterea cardurilor de credit, finanțare prin închiriere sau leasing-cumpărare; multifinanțare; servicii de depunere în casete valorice; sponsorizare financiară; servicii de agenție imobiliară, management imobiliar, închirierea apartamentelor, colectarea chirii; servicii de asigurări, servicii actuariale; servicii de brokeraj, curtaș în bursă, brokerajul asigurărilor și imobiliarelor, brokerajul creditelor de carbon, brokeraj de amanet.

- (531) CFE(8) 21.01.15; 26.04.09; 26.13.25; 27.05.01.

- (210) **050425**
 (220) 30.08.2022
 (730) **S.O.S. SMILE ASSETS S.R.L., MD**
 Str. Ismail nr. 88, of. 2,
 MD-2001, Chișinău, Republica Moldova
 (540)

Denti Fissi SENZA OSSO in 2 ore

- (511) NCL(11-2022)
 10 - aparate și instrumente chirurgicale, medicale, dentare; dinți artificiali;
 44 - servicii medicale; servicii de igienă și de îngrijire a frumuseții pentru oameni sau animale.

- (210) **050426**
 (220) 30.08.2022
 (730) **TRABIA S.R.L., MD**
 Str. Vlaicu Pîrcalab nr. 52,
 MD-2012, Chișinău, Republica Moldova
 (540)

TRABIA

- (511) NCL(11-2022)
 38 - servicii de telecomunicații;
 42 - servicii științifice și tehnologice, precum și servicii de cercetare și de creație, referitoare la acestea; servicii de analiză industrială, cercetare industrială și proiectare industrială; servicii de control al calității și de autentificare; crearea și dezvoltarea calculatoarelor și programelor de calculator.

(210) **050427**
 (220) 30.08.2022
 (730) **Japan Tobacco Inc., JP**
 1-1, Toranomom 4-chome, Minato-ku, Tokyo,
 Japonia
 (540)



(591) Culori revendicate: albastru de diferite nuanțe, alb, verde-deschis.

(511) NCL(11-2022)

34 - tutun prelucrat sau neprelucrat; tutun de fumat, tutun de pipă, tutun de rulat, tutun de mestecat, snus cu tutun; țigarete, țigarete electronice, soluții lichide pentru utilizare în țigări electronice, vaporizatoare pentru tutun, țigări de foi, cigarillos (tip de trabuc de dimensiuni reduse); tutun de prizat; articole pentru fumători incluse în clasa 34; foite pentru țigarete, tuburi de țigară și chibrituri.

(531) CFE(8) 03.07.01; 03.07.16; 27.01.03; 27.05.09; 29.01.14.

(210) **050439**
 (220) 30.08.2022
 (730) **FLUMED-FARM S.R.L., societate comercială, MD**
 Str. Cetatea Albă nr. 176,
 MD-2002, Chișinău, Republica Moldova
 (540)

FARINGOSPRAY

(511) NCL(11-2022)

05 - produse farmaceutice antiinflamatoare, decongestionante, antibacteriene.

(210) **050440**
 (220) 30.08.2022
 (730) **FLUMED-FARM S.R.L., societate comercială, MD**
 Str. Cetatea Albă nr. 176,
 MD-2002, Chișinău, Republica Moldova
 (540)

RINOBABY

(511) NCL(11-2022)

05 - produse farmaceutice antiinflamatoare, decongestionante, antibacteriene.

Mărci înregistrate în baza cererilor acceptate parțial

(111) **37046**
 (151) 28.07.2022
 (181) 07.05.2030
 (210) 045942
 (220) 07.05.2020
 (730) **SC ROX DAVI 2007 S.R.L., RO**
 Sat. Osorhei, nr. 513/A, Comuna Oșorhei,
 județul Bihor, România
 (540)

(540)



DOOZ

(511) NCL(11-2020)
 29 - carne, pește, păsări și vânat; extracte din carne; fructe și legume conservate, congelate, uscate și fierte; jeleuri, dulcețuri, compoturi; ouă; lapte, brânzeturi, unt, iaurt și alte produse lactate; uleiuri și grăsimi de uz alimentar;
 31 - produse agricole, de acvacultură, horticoale și forestiere brute și neprelucrate; cereale și semințe crude și neprelucrate; fructe și legume proaspete, ierburi proaspete; plante și flori naturale; bulbi, răsaduri și semințe pentru plantare; animale vii; hrană și băuturi pentru animale; malț;
 32 - bere; băuturi nealcoolice; ape minerale și gazoase; băuturi din fructe și sucuri de fructe; siropuri și alte preparate nealcoolice pentru fabricarea băuturilor;

(511) NCL(11-2020)
 35 - servicii de vânzare cu amănuntul sau angro pentru produse de igienă orală și produse pentru albirea dinților.
 (531) CFE(8) 02.09.08; 02.09.10; 10.05.01; 26.11.08; 26.11.13; 27.01.02; 27.01.03; 27.03.15; 27.05.11.

(111) **37048**
 (151) 28.07.2022
 (181) 11.03.2031
 (210) 047688
 (220) 11.03.2021
 (730) **AM SISTEME S.R.L., MD**
 Str. Ștefan cel Mare nr. 1 a,
 MD-3702, Strășeni, Republica Moldova
 (540)

(111) **37047**
 (151) 28.07.2022
 (181) 17.08.2030
 (210) 046619
 (220) 17.08.2020
 (730) **AMER INTERNAȚIONAL S.R.L., întreprindere cu capital străin, MD**
 Str. Sfatul Țării nr. 61/A,
 MD-2004, Chișinău, Republica Moldova



(526) Elementele mărcii asupra cărora nu se extinde dreptul exclusiv: „term”, „md”, cu excepția executării grafice deosebite.
 (591) Culori revendicate: albastru-deschis, roșu, alb, albastru-închis.
 (511) NCL(11-2021)
 11 - accesorii de reglare și siguranță pentru instalații de apă și gaz; arzătoare, boilere, încălzitoare; echipament pentru încălzire, ventilație, climatizare;
 17 - conducte, tuburi, furtunuri flexibile și accesoriile lor (inclusiv supape) și fittinguri pentru conducte rigide, toate nemetalice;

- 35 - servicii de publicitate, marketing, promovare;
 37 - servicii de construcții; servicii de instalare și reparații.
 (531) CFE(8) 01.15.15; 24.17.02; 24.17.24; 27.05.15; 29.01.13.

- (111) **37058**
 (151) 27.07.2022
 (181) 14.07.2031
 (210) 048450
 (220) 14.07.2021
 (730) **The Coca-Cola Company, US**
 One Coca-Cola Plaza, Atlanta, Georgia
 30313, Statele Unite ale Americii
 (540)

COKE ZERO

- (526) Elementele mărcii asupra cărora nu se extinde dreptul exclusiv: „ZERO”.
 (511) NCL(11-2021)
 32 - bere; ape minerale și gazoase și alte băuturi nealcoolice; băuturi din fructe și sucuri de fructe; siropuri și alte preparate pentru fabricarea băuturilor.

- (111) **37059**
 (151) 28.07.2022
 (181) 01.04.2031
 (210) 047798
 (220) 01.04.2021
 (730) **CHISELIOV Nicolai, MD**
 Str. Smolean nr. 21,
 MD-3100, Bălți, Republica Moldova
 (540)

KIKOSON

- (511) NCL(11-2021)
 29 - carne, pește, păsări și vânat; extracte din carne; fructe și legume conservate, congelate, uscate și fierte; jeleuri, dulcețuri, compoturi; ouă; lapte, brânzeturi, unt, iaurt și alte produse lactate; uleiuri și grăsimi de uz alimentar;
 30 - cafea, ceai, cacao și înlocuitori de cafea; orez, paste făinoase și tăiței; tapioca și sago;

- făină și preparate din cereale; pâine, produse de patiserie și cofetărie; ciocolată; înghețată, șerburi și alte tipuri de gheață comestibilă; zahăr, miere, sirop de melasă; drojdie, praf de copt; sare; mirodenii, condimente, zarzavaturi conservate; oțet, sosuri și alte preparate de condimentare; gheață (apă înghețată);
 35 - publicitate; gestiunea afacerilor comerciale; administrare comercială; lucrări de birou; servicii operaționale on-line de negociere, inclusiv de operare on-line pe piețe pentru vânzătorii de produse și/sau servicii; servicii de negociere on-line în care vânzătorul afișează produsele care urmează să fie oferite spre vânzare, pentru care cererea de ofertă se face prin intermediul Internetului, pentru a facilita vânzarea produselor și serviciilor printr-o rețea de calculatoare și furnizarea de feedback evaluativ și evaluări de produse și servicii ale vânzătorilor, evaluarea valorii, prețurilor produselor și a serviciilor oferite de vânzătorii și vânzătorilor, servicii de livrare, precum și experiența globală de negociere în legătură cu acestea; servicii de publicitate, servicii de comercializare pentru terți prestate de supermarketuri, hipermarketuri, buticuri, magazine, gherete, chioșcuri și tarabe; toate serviciile sus-menționate, cu excepția serviciilor de vânzare prestate cu amănuntul și on-line, a săpunurilor, parfumeriilor, deodorantelor de uz personal, uleiurilor eterice, cosmeticelor, preparatelor pentru îngrijirea și tratarea părului, produselor pentru curățarea dinților, cremelor, loțiunilor, gelurilor, balsamurilor pentru uz cosmetic, sărurilor de baie, foarfecilor, pilelor pentru unghii, pensetelor, truselor pentru manichiură și pedichiură, accesoriilor pentru manichiură, accesoriilor de pedichiură, cleștilor pentru întors genele, separatoarelor de gene, cleștilor de unghii, pilelor de unghii, unghierelor (electrice sau neelectrice), lamelor de ras, pensulelor de uz cosmetic, pământurilor pentru bărbierit, bureților de față pentru aplicarea machiajului, bureților de toaletă, pudrelor cosmetice compacte, aplicatoarelor de fard, periilor pentru unghii, periutelelor pentru sprâncene, pieptenilor pentru gene, periilor de toaletă, pieptenilor, pulverizatoarelor de parfum, savonierelor, dozatoarelor de săpun, recipientelor pentru articole cosmetice, recipientelor pentru cosmetice, recipientelor de depozitare, separatoarelor din spumă pentru degetele de la picioare folosite în pedichiură, ochelarilor, ochelarilor de soare, ramelor pentru ochelari, huselor și lanțurilor pentru ochelari, lentilelor

- pentru ochelari, bijuteriilor, ștrasurilor și ceasurilor;
- 43 - servicii de alimentație publică; servicii de cazare temporară.

(540)

- (111) **37060**
 (151) 28.07.2022
 (181) 01.04.2031
 (210) 047799
 (220) 01.04.2021
 (730) **CHISELIOV Nicolai, MD**
 Str. Smolean nr. 21,
 MD-3100, Bălți, Republica Moldova
- (540)

SHINAKI

- (511) NCL(11-2021)
 29 - carne, pește, păsări și vânat; extracte din carne; fructe și legume conservate, congelate, uscate și fierte; jeleuri, dulceturi, compoturi; ouă; lapte, brânzeturi, unt, iaurt și alte produse lactate; uleiuri și grăsimi de uz alimentar;
- 30 - cafea, ceai, cacao și înlocuitori de cafea; orez, paste făinoase și tăiței; tapioca și sago; făină și preparate din cereale; pâine, produse de patiserie și cofetărie; ciocolată; înghețată, șerburi și alte tipuri de gheață comestibilă; zahăr, miere, sirop de melasă; drojdie, praf de copt; sare; mirodenii, condimente, zarzavaturi conservate; oțet, sosuri și alte preparate de condimentare; gheață (apă înghețată);
- 43 - servicii de alimentație publică; servicii de cazare temporară.

- (526) Elementele mărcii asupra cărora nu se extinde dreptul exclusiv: „RADIO”, „RELAX”, cu excepția executării grafice deosebite.
- (591) Culori revendicate: albastru, alb.
- (511) NCL(11-2021)
 35 - publicitate; managementul, organizarea și administrarea afacerilor comerciale; lucrări de birou;
- 38 - servicii de telecomunicații;
- 41 - educație; instruire; divertisment; activități sportive și culturale.
- (531) CFE(8) 26.01.02; 26.01.20; 27.05.10; 29.01.12.

- (111) **37080**
 (151) 02.08.2022
 (181) 16.11.2030
 (210) 047103
 (220) 16.11.2020
 (730) **PETROV Serghei, MD**
 Str. Ion Creangă nr. 43, bloc 1, ap. 40,
 MD-2064, Chișinău, Republica Moldova
- (540)

- (111) **37068**
 (151) 30.07.2022
 (181) 29.10.2031
 (210) 049018
 (220) 29.10.2021
 (730) **DIXI MEDIA S.R.L., MD**
 Str. Bucovinei nr. 9,
 MD-2075, Chișinău, Republica Moldova



- (526) Elementele mărcii asupra cărora nu se extinde dreptul exclusiv: „AUTO POINT”, cu excepția executării grafice deosebite.

- (591) Culori revendicate: alb, roșu de diferite nuanțe, negru.
 (511) NCL(11-2020)
 35 - publicitate; gestiunea afacerilor comerciale; administrare comercială; lucrări de birou;
 36 - asigurări; afaceri financiare; afaceri monetare; afaceri imobiliare;
 39 - transport; ambalarea și depozitarea mărfurilor; organizarea de călătorii.
 (531) CFE(8) 18.01.01; 18.01.09; 18.01.23; 27.03.15; 29.01.13.

- (111) **37081**
 (151) 05.08.2022
 (181) 22.04.2031
 (210) 047986
 (220) 22.04.2021
 (730) **PINCEVSCHII Eduard, MD**
 Str. Pictor Ion Jumati nr. 6,
 MD-2062, Chișinău, Republica Moldova
 (540)

HYPE

- (511) NCL(11-2021)
 41 - educație; instruire; divertisment; activități sportive și culturale;
 43 - servicii de alimentație publică; servicii de cazare temporară.

- (111) **37084**
 (151) 04.08.2022
 (181) 09.04.2031
 (210) 047888
 (220) 09.04.2021
 (730) **ȚENU Teodor, MD**
 Str. Satul Nou, MD-3420,
 Cărpineni, Hâncești, Republica Moldova

(540)

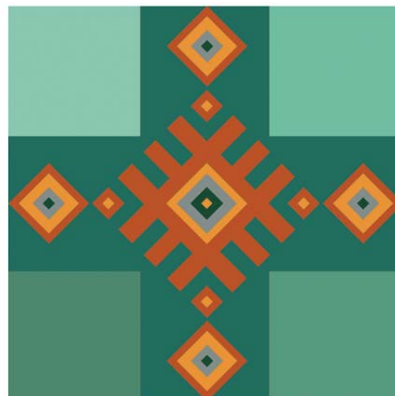

VIVA VERDE

- (526) Elementele mărcii asupra cărora nu se extinde dreptul exclusiv: „VERDE”, cu excepția executării grafice deosebite.
 (591) Culori revendicate: verde de diferite nuanțe, oranj de diferite nuanțe
 (511) NCL(11-2021)
 03 - cosmetice și produse de toaletă nemedicinale; produse nemedicinale pentru îngrijirea dinților; articole de parfumerie, uleiuri esențiale; preparate pentru albit și alte substanțe pentru spălat; preparate pentru curățare, lustruire, degresare și șlefuire;
 31 - produse agricole, de acvacultură, horticoale și forestiere brute și neprelucrate; cereale și semințe crude și neprelucrate; fructe și legume proaspete, ierburi proaspete; plante și flori naturale; bulbi, răsaduri și semințe pentru plantare; animale vii; hrană și băuturi pentru animale; malt;
 41 - educație; instruire; divertisment; activități sportive și culturale.
 (531) CFE(8) 09.01.11; 09.01.21; 24.13.17; 24.13.23; 24.13.25; 25.01.13; 26.04.03; 26.04.09; 27.05.17; 29.01.12.

- (111) **37085**
 (151) 04.08.2022
 (181) 20.10.2031
 (210) 048971
 (220) 20.10.2021
 (730) **GRIGORIEV Aliona, MD**
 Str. Alba Iulia nr. 75/8 D, ap. 51,
 MD-2071, Chișinău, Republica Moldova

(540)



PRO IPOTECA
CENTRUL DE IPOTECĂ

- (526) Elementele mărcii asupra cărora nu se extinde dreptul exclusiv: toate elementele verbale, cu excepția executării grafice deosebite.
- (591) Culori revendicate: alb, negru, verde de diferite nuanțe.
- (511) NCL(11-2021)
35 - publicitate; managementul, organizarea și administrarea afacerilor comerciale; lucrări de birou;
36 - servicii financiare, monetare și bancare; servicii de asigurări; afaceri imobiliare.
- (531) CFE(8) 20.05.13; 26.05.01; 26.07.15; 26.13.25; 27.05.10; 29.01.13.

- (111) **37086**
(151) 06.08.2022
(181) 28.04.2031
(210) 048021
(220) 28.04.2021
(730) **VELIAS GRUP S.R.L., societate comercială, MD**
Str. Ion Creanga nr. 5/3, ap. 32,
MD-2069, Chișinău, Republica Moldova
- (540)

FLAGMAN

- (591) Culori revendicate: roșu, alb.
- (511) NCL(11-2021)
02 - vopsele, finisuri, lacuri; substanțe de protecție contra ruginii și contra deteriorării lemnului; materiale colorante; coloranți; cerneluri pentru imprimare, marcare și gravare; rășini naturale în stare brută; metale sub formă de folie și pulbere utilizate în pictură, decorare, imprimare și artă.
- (531) CFE(8) 24.07.23; 26.05.18; 27.01.04; 27.05.24; 29.01.12.

- (111) **37087**
(151) 06.08.2022
(181) 12.05.2031
(210) 048087
(220) 12.05.2021
(730) **ROGOB S.R.L., firmă de producție și comerț, MD**
Str. Gloriei nr. 1/1, MD-4823,
Goianul Nou, Chișinău, Republica Moldova
- (540)

LA PROVINCIE

- (526) Elementele mărcii asupra cărora nu se extinde dreptul exclusiv: „PROVINCIE”.
- (511) NCL(11-2021)
29 - carne, păsări și vânat; extracte din carne.

- (111) **37095**
(151) 08.08.2022
(181) 15.10.2031
(210) 048958
(220) 15.10.2021
(310) 35982
(320) 19.05.2021
(330) AD
(730) **Philip Morris Products S.A., CH**
Quai Jeanrenaud 3, 2000 Neuchâtel, Elveția

(540)



**TOBACCO
INFUSED
WRAPPER**

(526) Elementele mărcii asupra cărora nu se extinde dreptul exclusiv: „TOBACCO”, „INFUSED WRAPPER”, cu excepția executării grafice deosebite.

(511) NCL(11-2021)

34 - tutun brut sau prelucrat; produse de tutun; țigări de foi, țigarete, cigarillos, tutun pentru rularea propriilor țigarete, tutun de pipă, tutun de mestecat, tutun de prizat, kretek; snus; înlocuitori de tutun (cu excepția celor pentru uz medical); țigarete electronice; produse din tutun pentru a fi încălzite; dispozitive electronice și părți ale acestora pentru încălzirea țigaretelor sau a tutunului în scopul eliberării aerosolilor ce conțin nicotină pentru inhalare; soluții de nicotină lichidă pentru utilizare în țigarete electronice; articole pentru fumători, foițe pentru țigarete, tuburi pentru țigarete, filtre pentru țigarete, recipiente de tutun, tabachere pentru țigarete, scrumiere pentru fumători, pipe, dispozitive de buzunar pentru rularea țigaretelor, brichete pentru fumători, chibrituri.

(531) CFE(8) 05.03.01; 05.03.16; 10.01.01; 10.01.05; 10.01.10; 10.01.25; 14.01.01; 27.05.01.

(111) **37101**

(151) 08.08.2022

(181) 30.06.2031

(210) 048350

(220) 30.06.2021

(730) **GHIMP Marina, MD**

Bd. D. Cantemir nr. 5, ap. 62,

MD-2001, Chișinău, Republica Moldova

(540)



(526) Elementele mărcii asupra cărora nu se extinde dreptul exclusiv: „PARTNER”, „Real Estate Agency”, cu excepția executării grafice deosebite.

(511) NCL(11-2021)

35 - publicitate; managementul, organizarea și administrarea afacerilor comerciale; lucrări de birou;

36 - servicii financiare, monetare și bancare; servicii de asigurări; afaceri imobiliare;

37 - servicii de construcții; servicii de instalare și reparații; extracții miniere, forare de petrol și gaze;

39 - transport; ambalarea și depozitarea mărfurilor; organizarea de călătorii.

(531) CFE(8) 26.04.01; 26.04.18; 27.05.01; 27.05.11.

(111) **37103**

(151) 08.08.2022

(181) 02.12.2030

(210) 047173

(220) 02.12.2020

(730) **TELEAGA Sergiu, MD**

Bd. Dacia nr. 2, ap. 72,

MD-2043, Chișinău, Republica Moldova

(540)



BAFULVAR

(511) NCL(11-2020)

41 - educație; instruire; divertisment; activități sportive și culturale;

43 - servicii de alimentație publică; servicii de cazare temporară.

(531) CFE(8) 26.04.01; 26.04.02; 26.04.09;
26.13.25; 27.01.03; 27.05.22.

(111) **37110**

(151) 13.08.2022

(181) 07.05.2031

(210) 048058

(220) 07.05.2021

(730) **START CREDIT S.R.L., organizație de creditare nebancaară, MD**

Bd. Constantin Negruzzi nr. 6, MD-2001,
Chișinău, Republica Moldova

(540)



(526) Elementele mărcii asupra cărora nu se extinde dreptul exclusiv: „Credit”, „®”, cu excepția executării grafice deosebite.

(511) NCL(11-2021)

36 - servicii financiare, monetare și bancare; servicii de asigurări; afaceri imobiliare.

(531) CFE(8) 24.15.01; 24.15.15; 24.15.21;
25.07.04; 26.04.09; 26.07.15; 27.05.09.

(111) **37112**

(151) 13.08.2022

(181) 27.11.2031

(210) 049223

(220) 27.11.2021

(730) **Philip Morris Products S.A., CH**

Quai Jeanrenaud 3, 2000 Neuchâtel, Elveția

(540)

IVORY WAVE

(526) Elementele mărcii asupra cărora nu se extinde dreptul exclusiv: „IVORY”.

(511) NCL(11-2021)

34 - vaporizatoare cu fir pentru țigări electronice și dispozitive electronice de fumat; tutun, brut sau prelucrat; produse din tutun, inclusiv țigări de foi, țigarete, cigarillos, tutun pentru rularea propriilor țigarete, tutun de pipă, tutun de mestecat, tutun de prizat, kretek; snus; înlocuitori de tutun (cu excepția celor pentru uz medical); articole pentru fumători, inclusiv foite și tuburi pentru țigarete, filtre pentru țigarete, recipiente de tutun, tabachere pentru țigarete și scrumiere pentru fumători, pipe, dispozitive de buzunar pentru rularea țigaretelor, brichete pentru fumători; chibrituri; bețe de tutun, produse din tutun pentru a fi încălzite, dispozitive electronice și părți ale acestora pentru încălzirea țigaretelor sau a tutunului pentru eliberarea de aerosoli care conțin nicotină pentru inhalare; soluții de nicotină lichidă pentru utilizare în țigări electronice; dispozitive electronice de fumat; țigări electronice; țigări electronice folosite ca înlocuitori ai țigărilor tradiționale; dispozitive electronice pentru inhalarea aerosolilor care conțin nicotină; dispozitive de vaporizare orale pentru fumători, produse din tutun și înlocuitori de tutun; articole pentru țigări electronice destinate fumătorilor; piese și accesorii pentru produsele sus-menționate incluse în clasa 34; stingătoare pentru țigarete și țigări de foi încălzite, precum și pentru bețe de tutun încălzite; huse pentru țigări electronice reîncărcabile.

(111) **37113**

(151) 13.08.2022

(181) 27.01.2031

(210) 047401

(220) 27.01.2021

(730) **I'M WINERY S.R.L., MD**

Str. Uzinelor nr. 23/1, of. 7,

MD-2023, Chișinău, Republica Moldova

(540)



(526) Elementele mărcii asupra cărora nu se extinde dreptul exclusiv: „M”, „WINERY”, cu excepția executării grafice deosebite.

(511) NCL(11-2021)

33 - băuturi alcoolice, cu excepția berii; preparate alcoolice pentru fabricarea băuturilor.

(531) CFE(8) 27.05.19; 27.05.22; 27.05.24.

(111) **37134**

(151) 16.08.2022

(181) 19.04.2031

(210) 047952

(220) 19.04.2021

(730) **SPECCHIASOL S.R.L., IT**

Via Bruno Rizzi, 1/3, 37012 BUSSOLENGO (VR), Italia

(540)

AERIS

(511) NCL(11-2021)

05 - suplimente alimentare; cașete pentru uz medicinal; suplimente alimentare pe bază de enzime; suplimente alimentare proteice; suplimente alimentare pe bază de minerale; suplimente probiotice; suplimente pe bază de vitamine; suplimente homeopate; suplimente nutritive minerale; suplimente nutritive.

(111) **37138**

(151) 16.08.2022

(181) 25.05.2031

(210) 048175

(220) 25.05.2021

(730) **OXVICOM S.R.L., societate comercială, MD**

Str. Florilor nr. 8/3, ap. 69,

MD-2068, Chișinău, Republica Moldova

(540)

SOFIA BALDI

(511) NCL(11-2021)

25 - îmbrăcăminte, încălțăminte, articole care servesc la acoperirea capului;

35 - lucrări de birou.

(531) CFE(8) 27.05.01.

(111) **37139**

(151) 16.08.2022

(181) 12.07.2031

(210) 048470

(220) 12.07.2021

(730) **NERUH Serghei, MD**

Str. Mihail Ceachir nr. 15,

MD-2009, Chișinău, Republica Moldova

(540)

JUSSI TUSSI

(511) NCL(11-2021)

33 - băuturi alcoolice, cu excepția berii; preparate alcoolice pentru fabricarea băuturilor.

(111) **37141**

(151) 16.08.2022

(181) 10.12.2029

(210) 045283

(220) 10.12.2019

(730) **PRIVATE JOINT STOCK COMPANY CARLSBERG UKRAINE, UA**

Vul. Vasylia Stusa, bud. 6, m. Zaporizhzhia, 69076, Ucraina

(540)

KBAC TAPAC

(526) Elementele mărcii asupra cărora nu se extinde dreptul exclusiv: „KBAC”.

(511) NCL(11-2019)

32 - cvas (băutură nealcoolică), esențe pentru fabricarea cvasului, preparate pentru fabricarea cvasului, prafuri pentru fabricarea cvasului.

(531) CFE(8) 28.05.00.

(111) **37142**

(151) 17.08.2022

(181) 25.11.2030

(210) 047145

(220) 25.11.2020

(730) **CAMENSCAIA Lina, MD**

Str. Andrei Doga nr. 28, bloc 6, ap. 12,
MD-2024, Chișinău, Republica Moldova

(540)

LiLiMax

(511) NCL(11-2020)

10 - aparate și instrumente chirurgicale, medicale, dentare și veterinare; membre, ochi și dinți artificiali; articole ortopedice; materiale

de sutură; dispozitive terapeutice și de asistență, adaptate pentru persoanele cu dizabilități; aparate de masaj; aparate, dispozitive și articole pentru alăptarea bebelușilor; aparate, dispozitive și articole pentru activitatea sexuală; îmbrăcăminte, articole pentru acoperirea capului și încălțăminte pentru personalul medical și pacienți;

24 - textile și înlocuitori de textile; lenjerie de uz casnic; draperii din materiale textile sau plastice.

(531) CFE(8) 27.05.10.

(111) **37182**

(151) 16.08.2022

(181) 03.08.2031

(210) 048547

(220) 03.08.2021

(730) **VINĂRIA PURCARI S.R.L., întreprindere mixtă, MD**

MD-4229, Purcari, Ștefan Vodă,
Republica Moldova

(540)

CASA PURCARI

(526) Elementele mărcii asupra cărora nu se extinde dreptul exclusiv: „CASA”, „PURCARI”, cu excepția executării grafice deosebite.

(511) NCL(11-2021)

33 - băuturi alcoolice, cu excepția berii; preparate alcoolice pentru fabricarea băuturilor.

Lista certificatelor de înregistrare a mărcilor eliberate în septembrie 2022

Se publică următoarele date: numărul curent, numărul de depozit, data de depozit, numărul de ordine al înregistrării, data înregistrării, clasele conform CIPS, titularul, codul țării conform normei ST.3 OMPI, numărul BOPI în care a fost publicată cererea de înregistrare

| Nr. crt. | (210) Nr. de depozit | (220) Data de depozit | (111) Nr. înregistrării | (151) Data înregistrării | (511) Clase | (730) Titular, cod ST.3 OMPI | (441) Nr. BOPI | (450) Nr. BOPI |
|----------|-------------------------|--------------------------|----------------------------|-----------------------------|-------------------------------|--|-------------------|-------------------|
| 1 | 2 | 3 | 4 | 5 | 6 | 7 | 8 | 9 |
| 1 | 048490 | 21.07.2021 | 36699 | 06.05.2022 | 30 | PEGAS S.R.L., firmă comercială de producție, MD | 10/2021 | |
| 2 | 049059 | 28.10.2021 | 37021 | 22.07.2022 | 44 | ALLE DENTAL S.R.L., MD | 2/2022 | |
| 3 | 048320 | 22.06.2021 | 37026 | 21.07.2022 | 33 | VINĂRIA BOSTAVAN S.R.L., întreprindere mixtă, MD | 9/2021 | |
| 4 | 049240 | 27.11.2021 | 37037 | 24.07.2022 | 06,07,09,35,36,37,38,39,41,42 | ILIIN Ivan, MD | 1/2022 | |
| 5 | 048777 | 17.09.2021 | 37041 | 26.07.2022 | 35,39 | TERMICAN Maxim, MD | 11/2021 | |
| 6 | 048841 | 23.09.2021 | 37042 | 26.07.2022 | 05 | COLTUC Vasili, MD | 2/2022 | |
| 7 | 049231 | 23.09.2021 | 37043 | 26.07.2022 | 05 | COLTUC Vasili, MD | 2/2022 | |
| 8 | 048629 | 19.08.2021 | 37044 | 26.07.2022 | 32,33 | PANESTA GROUP S.R.L., MD | 11/2021 | |
| 9 | 048602 | 16.08.2021 | 37045 | 27.07.2022 | 35 | STETSKEYVYCH Serhiy, MD | 12/2021 | |
| 10 | 045942 | 07.05.2020 | 37046 | 28.07.2022 | 29,31,32 | SC ROX DAVI 2007 S.R.L., RO | 7/2020 | 10/2022 |
| 11 | 046619 | 17.08.2020 | 37047 | 28.07.2022 | 35 | AMER INTERNAȚIONAL S.R.L., întreprindere cu capital străin, MD | 11/2020 | 10/2022 |
| 12 | 047688 | 11.03.2021 | 37048 | 28.07.2022 | 11,17,35,37 | AM SISTEME S.R.L., MD | 8/2021 | 10/2022 |
| 13 | 048845 | 23.09.2021 | 37049 | 28.07.2022 | 05 | COLTUC Vasili, MD | 2/2022 | |
| 14 | 048864 | 02.10.2021 | 37050 | 28.07.2022 | 33 | PINCIUC Stepan, MD | 12/2021 | |
| 15 | 049076 | 05.11.2021 | 37051 | 28.07.2022 | 09,35,36,38,41,42 | Orange Brand Services Limited, GB | 2/2022 | |
| 16 | 049106 | 10.11.2021 | 37052 | 28.07.2022 | 05 | Pfizer Inc., US | 2/2022 | |
| 17 | 049222 | 27.11.2021 | 37053 | 28.07.2022 | 34 | Philip Morris Products S.A., CH | 1/2022 | |
| 18 | 048778 | 17.09.2021 | 37054 | 27.07.2022 | 32,33 | PANESTA GROUP S.R.L., MD | 11/2021 | |
| 19 | 048877 | 07.10.2021 | 37055 | 27.07.2022 | 33 | DOMENIILE SPEIA PRIM S.R.L., MD | 12/2021 | |
| 20 | 048878 | 07.10.2021 | 37056 | 27.07.2022 | 33 | DOMENIILE SPEIA PRIM S.R.L., MD | 12/2021 | |
| 21 | 049120 | 15.11.2021 | 37057 | 27.07.2022 | 06,07,08,09,11,12,17,19,21,35 | SOLTAN Serghei, MD | 1/2022 | |
| 22 | 048450 | 14.07.2021 | 37058 | 27.07.2022 | 32 | The Coca-Cola Company, US | 10/2021 | 10/2022 |
| 23 | 047798 | 01.04.2021 | 37059 | 28.07.2022 | 29,30,35,43 | CHISELIOV Nicolai, MD | 8/2021 | 10/2022 |
| 24 | 047799 | 01.04.2021 | 37060 | 28.07.2022 | 29,30,43 | CHISELIOV Nicolai, MD | 8/2021 | 10/2022 |
| 25 | 048591 | 12.08.2021 | 37061 | 29.07.2022 | 41,42 | NICHIFOR Veaceslav, MD | 12/2021 | |
| 26 | 049105 | 10.11.2021 | 37062 | 29.07.2022 | 35,43 | IARMOLOVICI Andrei, MD | 1/2022 | |
| 27 | 048991 | 19.10.2021 | 37063 | 29.07.2022 | 01,05,35 | Limited Liability Company „Company «BTU-Center»”, UA | 1/2022 | |
| 28 | 048993 | 19.10.2021 | 37064 | 29.07.2022 | 01,05,35 | Limited Liability Company „Company «BTU-Center»”, UA | 1/2022 | |
| 29 | 048996 | 19.10.2021 | 37065 | 29.07.2022 | 01,05,35 | Limited Liability Company „Company «BTU-Center»”, UA | 1/2022 | |
| 30 | 048998 | 19.10.2021 | 37066 | 29.07.2022 | 01,05,35 | Limited Liability Company „Company «BTU-Center»”, UA | 1/2022 | |
| 31 | 048999 | 19.10.2021 | 37067 | 29.07.2022 | 01,05,35 | Limited Liability Company „Company «BTU-Center»”, UA | 1/2022 | |
| 32 | 049018 | 29.10.2021 | 37068 | 30.07.2022 | 35,38,41 | DIXI MEDIA S.R.L., MD | 1/2022 | 10/2022 |

| 1 | 2 | 3 | 4 | 5 | 6 | 7 | 8 | 9 |
|----|--------|------------|-------|------------|-------------------------------|--|---------|---------|
| 33 | 049093 | 07.11.2021 | 37069 | 30.07.2022 | 05,16,32,39,41 | EURO-ALCO S.R.L., MD | 2/2022 | |
| 34 | 049109 | 10.11.2021 | 37070 | 30.07.2022 | 03 | Neopharm Co., Ltd., KR | 2/2022 | |
| 35 | 048822 | 27.09.2021 | 37071 | 01.08.2022 | 30 | MED-ELISEIRIM S.R.L., MD | 12/2021 | |
| 36 | 048466 | 16.07.2021 | 37072 | 02.08.2022 | 05,10 | TOKUYAMA CORPORATION, JP | 2/2022 | |
| 37 | 048529 | 02.08.2021 | 37073 | 02.08.2022 | 05,10 | TOKUYAMA DENTAL CORPORATION, JP | 2/2022 | |
| 38 | 048181 | 27.05.2021 | 37076 | 04.08.2022 | 07,09,12 | NGK SPARK PLUG CO., LTD., JP | 1/2022 | |
| 39 | 048182 | 27.05.2021 | 37077 | 04.08.2022 | 07,09,12 | NGK SPARK PLUG CO., LTD., JP | 1/2022 | |
| 40 | 049103 | 09.11.2021 | 37079 | 04.08.2022 | 35 | BOTNARIUC Radu, MD | 2/2022 | |
| 41 | 047103 | 16.11.2020 | 37080 | 02.08.2022 | 35,36,39 | PETROV Serghei, MD | 2/2021 | 10/2022 |
| 42 | 047986 | 22.04.2021 | 37081 | 05.08.2022 | 41,43 | PINCEVSCII Eduard, MD | 7/2021 | 10/2022 |
| 43 | 048397 | 13.07.2021 | 37082 | 04.08.2022 | 17 | FACTORY MOLDAVIZOLIT, societate pe acțiuni de tip închis, MD | 11/2021 | |
| 44 | 048879 | 07.10.2021 | 37083 | 04.08.2022 | 33 | DOMENIILE SPEIA PRIM S.R.L., MD | 12/2021 | |
| 45 | 047888 | 09.04.2021 | 37084 | 04.08.2022 | 03,31,41 | ȚENU Teodor, MD | 6/2021 | 10/2022 |
| 46 | 048971 | 20.10.2021 | 37085 | 04.08.2022 | 35,36 | GRIGORIEV Aliona, MD | 1/2022 | 10/2022 |
| 47 | 048021 | 28.04.2021 | 37086 | 06.08.2022 | 02 | VELIAS GRUP S.R.L., societate comercială, MD | 8/2021 | 10/2022 |
| 48 | 048087 | 12.05.2021 | 37087 | 06.08.2022 | 29 | ROGOB S.R.L., firmă de producție și comerț, MD | 8/2021 | 10/2022 |
| 49 | 049239 | 27.11.2021 | 37088 | 06.08.2022 | 06,07,09,35,36,37,38,39,41,42 | ILIIN Ivan, MD | 1/2022 | |
| 50 | 048480 | 19.07.2021 | 37089 | 07.08.2022 | 01,03 | DSM IP ASSETS B.V., NL | 11/2021 | |
| 51 | 048666 | 30.08.2021 | 37090 | 05.08.2022 | 09,16 | Gap (ITM) Inc., US | 12/2021 | |
| 52 | 048791 | 21.09.2021 | 37091 | 05.08.2022 | 03 | Colgate-Palmolive Company, a Delaware corporation, US | 1/2022 | |
| 53 | 049216 | 26.11.2021 | 37092 | 08.08.2022 | 35,39 | ECAFORES-COM S.R.L., MD | 1/2022 | |
| 54 | 048700 | 06.09.2021 | 37093 | 08.08.2022 | 35 | BUZDUGAN Vadim, MD | 2/2022 | |
| 55 | 048746 | 13.09.2021 | 37094 | 08.08.2022 | 05 | FMC Agricultural Caribe Industries, Ltd., BM | 2/2022 | |
| 56 | 048958 | 15.10.2021 | 37095 | 08.08.2022 | 34 | Philip Morris Products S.A., CH | 1/2022 | 10/2022 |
| 57 | 049112 | 12.11.2021 | 37096 | 08.08.2022 | 45 | IVANOV Valerian, MD | 2/2022 | |
| 58 | 049250 | 30.11.2021 | 37097 | 08.08.2022 | 05 | Swiss Pharma International AG, CH | 2/2022 | |
| 59 | 049266 | 30.11.2021 | 37098 | 08.08.2022 | 05 | BALKAN PHARMACEUTICALS S.R.L., societate comercială, MD | 2/2022 | |
| 60 | 049267 | 30.11.2021 | 37099 | 08.08.2022 | 05 | BALKAN PHARMACEUTICALS S.R.L., societate comercială, MD | 2/2022 | |
| 61 | 049268 | 01.12.2021 | 37100 | 08.08.2022 | 05 | BALKAN PHARMACEUTICALS S.R.L., societate comercială, MD | 2/2022 | |
| 62 | 048350 | 30.06.2021 | 37101 | 08.08.2022 | 35,36,37,39 | GHIMP Marina, MD | 9/2021 | 10/2022 |
| 63 | 049007 | 22.10.2021 | 37102 | 08.08.2022 | 03,04,05 | S.C. Johnson & Son, Inc., US | 1/2022 | |
| 64 | 047173 | 02.12.2020 | 37103 | 08.08.2022 | 41,43 | TELEAGA Sergiu, MD | 3/2021 | 10/2022 |
| 65 | 048412 | 12.07.2021 | 37104 | 09.08.2022 | 39 | CLEAN-CITY S.R.L., MD | 12/2021 | |
| 66 | 049133 | 10.11.2021 | 37105 | 10.08.2022 | 06,20,37 | DIDEN GRUP S.R.L., MD | 1/2022 | |
| 67 | 049134 | 10.11.2021 | 37106 | 10.08.2022 | 09,42 | SOFT LIDER S.R.L., MD | 1/2022 | |
| 68 | 048725 | 26.08.2021 | 37107 | 11.08.2022 | 33 | GALOZINSCHII Serghei, MD | 12/2021 | |
| 69 | 049050 | 25.10.2021 | 37108 | 12.08.2022 | 03,44 | VIVIAUTO S.R.L., MD | 2/2022 | |
| 70 | 049271 | 03.12.2021 | 37109 | 12.08.2022 | 37 | CITYTERM S.R.L., MD | 2/2022 | |
| 71 | 048058 | 07.05.2021 | 37110 | 13.08.2022 | 36 | START CREDIT S.R.L., organizație de creditare nebancaară, MD | 7/2021 | 10/2022 |
| 72 | 047247 | 16.12.2020 | 37111 | 13.08.2022 | 03 | BUSILA Adrian, MD | 3/2021 | |

| 1 | 2 | 3 | 4 | 5 | 6 | 7 | 8 | 9 |
|-----|--------|------------|-------|------------|-----------------------|--|---------|---------|
| 73 | 049223 | 27.11.2021 | 37112 | 13.08.2022 | 34 | Philip Morris Products S.A., CH | 1/2022 | 10/2022 |
| 74 | 047401 | 27.01.2021 | 37113 | 13.08.2022 | 33 | I'M WINERY S.R.L., MD | 4/2021 | 10/2022 |
| 75 | 048680 | 01.09.2021 | 37114 | 14.08.2022 | 05 | FMC Corporation, US FMC Agro Singapore Pte. Ltd., SG | 12/2021 | |
| 76 | 048681 | 01.09.2021 | 37115 | 14.08.2022 | 05 | FMC Corporation, US FMC Agro Singapore Pte. Ltd., SG | 12/2021 | |
| 77 | 049156 | 19.11.2021 | 37116 | 14.08.2022 | 35 | BUZDUGAN Vadim, MD | 2/2022 | |
| 78 | 049199 | 16.11.2021 | 37117 | 14.08.2022 | 35 | MARGINĂ Liliana, MD | 2/2022 | |
| 79 | 049275 | 03.12.2021 | 37118 | 14.08.2022 | 35,36 | MOLDINDCONBANK S.A., bancă comercială, MD | 2/2022 | |
| 80 | 049276 | 03.12.2021 | 37119 | 14.08.2022 | 35,36 | MOLDINDCONBANK S.A., bancă comercială, MD | 2/2022 | |
| 81 | 049294 | 06.12.2021 | 37120 | 14.08.2022 | 29,30,35,43 | CUSTOMAGIC S.R.L., firma, MD | 2/2022 | |
| 82 | 049336 | 15.12.2021 | 37121 | 14.08.2022 | 44,45 | MOȘCO Daniil, MD | 2/2022 | |
| 83 | 049348 | 17.12.2021 | 37122 | 14.08.2022 | 14,18,26 | CIUMACOVA Natalia, MD | 2/2022 | |
| 84 | 049351 | 17.12.2021 | 37123 | 14.08.2022 | 09,35,36,38,41, 45 | BESOLOV Renat, MD | 2/2022 | |
| 85 | 048262 | 09.06.2021 | 37124 | 15.08.2022 | 14,25,42 | BUSUIOC Larisa, MD | 9/2021 | |
| 86 | 049191 | 25.11.2021 | 37125 | 15.08.2022 | 34 | Philip Morris Products S.A., CH | 2/2022 | |
| 87 | 049192 | 25.11.2021 | 37126 | 15.08.2022 | 34 | Philip Morris Products S.A., CH | 2/2022 | |
| 88 | 049263 | 02.12.2021 | 37127 | 15.08.2022 | 34 | Philip Morris Products S.A., CH | 2/2022 | |
| 89 | 049264 | 02.12.2021 | 37128 | 15.08.2022 | 34 | Philip Morris Products S.A., CH | 2/2022 | |
| 90 | 049309 | 09.12.2021 | 37129 | 15.08.2022 | 37 | CORDONEANU Vicolin, MD | 2/2022 | |
| 91 | 048665 | 26.08.2021 | 37130 | 15.08.2022 | 41 | LITVINOV Dmitri, MD | 12/2021 | |
| 92 | 048912 | 12.10.2021 | 37131 | 15.08.2022 | 35,36,37,39 | MAȘNIC Ina, MD | 1/2022 | |
| 93 | 048913 | 12.10.2021 | 37132 | 15.08.2022 | 35,36,37,39 | MAȘNIC Ina, MD | 1/2022 | |
| 94 | 049110 | 11.11.2021 | 37133 | 15.08.2022 | 34 | BMJ INDUSTRIES FZ-LLC, AE | 2/2022 | |
| 95 | 047952 | 19.04.2021 | 37134 | 16.08.2022 | 05 | SPECCHIASOL S.R.L., IT | 8/2021 | 10/2022 |
| 96 | 049028 | 28.10.2021 | 37135 | 15.08.2022 | 01,05,21,40,44 | MEZHTRANS MOLDOVA S.R.L., MD | 2/2022 | |
| 97 | 049033 | 28.10.2021 | 37136 | 15.08.2022 | 01,05,21,40,44 | MEZHTRANS MOLDOVA S.R.L., MD | 2/2022 | |
| 98 | 049131 | 16.11.2021 | 37137 | 14.08.2022 | 12 | TOYOTA JIDOSHA KABUSHIKI KAISHA (also trading as Toyota Motor Corporation), JP | 2/2022 | |
| 99 | 048175 | 25.05.2021 | 37138 | 16.08.2022 | 25,35 | OXVICOM S.R.L., societate comercială, MD | 8/2021 | 10/2022 |
| 100 | 048470 | 12.07.2021 | 37139 | 16.08.2022 | 33 | NERUH Serghei, MD | 10/2021 | 10/2022 |
| 101 | 048784 | 20.09.2021 | 37140 | 16.08.2022 | 09 | TOPALO Arcadie, MD | 1/2022 | |
| 102 | 045283 | 10.12.2019 | 37141 | 16.08.2022 | 32 | PRIVATE JOINT STOCK COM- PANY CARLSBERG UKRAINE, UA | 2/2020 | 10/2022 |
| 103 | 047145 | 25.11.2020 | 37142 | 17.08.2022 | 10,24 | CAMENSCAIA Lina, MD | 2/2021 | 10/2022 |
| 104 | 048547 | 03.08.2021 | 37182 | 16.08.2022 | 33 | VINĂRIA PURCARI S.R.L., întreprindere mixtă, MD | 10/2021 | 10/2022 |

Lista mărcilor reînnoite

Se publică următoarele date: numărul curent, numărul înregistrării reînnoite, data expirării termenului de reînnoire, clasele conform CIPS, titularul și adresa, codul țării conform normei ST.3 OMPI, numerele BOPI în care au fost publicate cererea de înregistrare a mărcii și marca înregistrată

| Nr. crt. | (116) Nr. înregistrării reînnoite | (186) Data expirării reînnoirii | (511) Clase | (730) Titular și adresă, cod ST.3 OMPI | (441/442) Nr. BOPI | (450) Nr. BOPI |
|----------|-----------------------------------|---------------------------------|-----------------------|---|--------------------|----------------|
| 1 | 2 | 3 | 4 | 5 | 6 | 7 |
| 1 | 2R 8844 | 04.04.2031 | 33 | BABII Eugenia, MD Str. Mitropolit Petru Movilă nr. 23/2, ap. 1, MD-2004, Chișinău, Republica Moldova | 1/2002 | 8/2002 |
| 2 | 2R 8875 | 02.05.2031 | 33 | BABII Eugenia, MD Str. Mitropolit Petru Movilă nr. 23/2, ap. 1, MD-2004, Chișinău, Republica Moldova | 4/2002 | 9/2002 |
| 3 | 2R 9295 | 12.02.2032 | 05 | UPJOHN MANUFACTURING IRELAND UN- LIMITED COMPANY, IE Little Island, Co. Cork, T45 F627, Irlanda | 10/2002 | 3/2003 |
| 4 | 2R 9313 | 05.07.2032 | 33 | KVINT, societate pe acțiuni de tip închis, fabri- că de vinuri și coniacuri din Tiraspol, MD Str. Lenin nr. 38, MD-3300, Tiraspol, Republica Moldova | 10/2002 | 3/2003 |
| 5 | 2R 9355 | 04.02.2032 | 33,35 | MILEȘȚII MICI, combinat de vinuri de calitate, MD MD-6819, Mileștii Mici, Chișinău, Republica Moldova | 11/2002 | 4/2003 |
| 6 | 2R 9455 | 06.12.2031 | 33 | ALIANȚA-VIN S.R.L., MD Str. 31 August 1989 nr. 101, ap. 2, MD-2012, Chișinău, Republica Moldova | 1/2003 | 6/2003 |
| 7 | 2R 9585 | 16.10.2032 | 33 | VINĂRIA BOSTAVAN S.R.L., întreprindere mixtă, MD MD-5352, Etulia, Vulcănești, UTA Găgăuzia, Republica Moldova | 2/2003 | 8/2003 |
| 8 | 2R 9907 | 12.02.2032 | 33,35 | MILEȘȚII MICI, combinat de vinuri de calitate, MD MD-6819, Mileștii Mici, Ialoveni, Republica Moldova | 7/2003 | 12/2003 |
| 9 | 2R 9940 | 23.07.2032 | 33 | WINE-TRADEMARKS S.R.L., MD Str. Andrei Lupan nr. 4, ap. 2, MD-2059, Chișinău, Republica Moldova | 7/2003 | 12/2003 |
| 10 | 2R 9947 | 22.08.2032 | 03,05 | Glaxo Group Limited, GB 980 Great West Road, Brentford, Middlesex, TW8 9GS, England, Regatul Unit | 7/2003 | 12/2003 |
| 11 | 2R 9979 | 21.08.2032 | 05 | OTSUKA PHARMACEUTICAL CO., LTD., a Japanese company, JP 2-9 Kanda Tsukasa-cho, Chiyoda-Ku, Tokyo 101-8535, Japonia | 7/2003 | 12/2003 |
| 12 | 2R 10062 | 29.04.2032 | 29,30 | FLOAREA SOARELUI S.A., MD Str. 31 August nr. 6, MD-3100, Bălți, Republica Moldova | 9/2003 | 2/2004 |
| 13 | 2R 10160 | 05.08.2032 | 02 | Akzo Nobel Coatings International B.V., NL Velperweg 76, 6824 BM Arnhem, Olanda | 10/2003 | 3/2004 |
| 14 | 2R 10231 | 11.10.2032 | 29,30 | CIORNÎI Veaceslav, MD Str. Fermierilor nr. 1, bloc A, MD-4626, Cupcini, Edineț, Republica Moldova | 10/2003 | 3/2004 |
| 15 | 2R 10266 | 11.11.2032 | 09 | Zippo Manufacturing Company, US 33 Barbour Street, Bradford, Pennsylvania 16701, Statele Unite ale Americii | 10/2003 | 3/2004 |
| 16 | 2R 10307 | 15.01.2033 | 06,11,19,20, 35,37 | SANTARM S.R.L., firmă de producție și co- merț, MD Str. Uzinelor nr. 78, MD-2023, Chișinău, Republica Moldova | 10/2003 | 4/2004 |

| 1 | 2 | 3 | 4 | 5 | 6 | 7 |
|----|----------|------------|--------------------|--|---------|---------|
| 17 | 2R 10332 | 03.02.2033 | 29,30,43 | Snyder's-Lance, Inc., US 13515 Ballantyne Corporate Place, Charlotte, North Carolina 28277, Statele Unite ale Ameri- cii | 10/2003 | 4/2004 |
| 18 | 2R 10353 | 11.11.2032 | 09,38,42 | Motorola Trademark Holdings, LLC, US 222 W. Merchandise Mart Plaza, Suite 1800, Chicago, IL 60654, Statele Unite ale Americii | 10/2003 | 4/2004 |
| 19 | 2R 10539 | 10.12.2032 | 33,35 | Interbridge Trading Limited, GI Suite 31, Don House, 30-38 Main Street, Gi- braltar | 11/2003 | 5/2004 |
| 20 | 2R 10551 | 15.01.2033 | 36 | General Re Corporation, US 120 Long Ridge Road, Stamford, Connecticut 06902, Statele Unite ale Americii | 11/2003 | 5/2004 |
| 21 | 2R 10807 | 12.06.2032 | 33,35 | Wine International Project S.R.L., întreprindere cu capital străin, MD Str. Mihai Eminescu nr. 5, MD-2009, Chişinău, Republica Moldova | 12/2003 | 7/2004 |
| 22 | 2R 11297 | 01.11.2032 | 30 | THE GB FOODS, S.A., ES Plaza Europa, 42, E-08902 L'Hospitalet de Llobregat, Spania | 6/2004 | 11/2004 |
| 23 | 2R 12313 | 31.10.2032 | 33 | „Slavyanskaya collection” Limited Liability Company, RU 22nd km of Kiev highway (Moscow village) 4, building 1, floor 7, 718A, Moscow inner city, 108811, Federația Rusă | 1/2005 | 6/2005 |
| 24 | R 22811 | 22.07.2031 | 25,35 | DOCIPALOV Mihail, MD Str. Ștefan cel Mare nr. 108, ap. 17, MD-3001, Soroca, Republica Moldova | 10/2011 | 8/2012 |
| 25 | R 23716 | 04.04.2032 | 01,04 | ENEOS Corporation, JP 1-2 Otemachi 1-chome, Chiyodaku, Tokyo, Japonia | 6/2012 | 3/2013 |
| 26 | R 23799 | 18.06.2032 | 06 | STICLĂMONT S.A., MD Str. Grădina Botanică nr. 14/1, MD-2032, Chişinău, Republica Moldova | 7/2012 | 4/2013 |
| 27 | R 23899 | 28.06.2032 | 05,35 | NGUYEN SI TRUNG KY, MD Str. George Meniuc nr. 58, MD-2009, Chişinău, Republica Moldova | 8/2012 | 6/2013 |
| 28 | R 23969 | 30.07.2032 | 06,35 | RULTEHCOM S.R.L., MD Str. București nr. 19 A, MD-2001, Chişinău, Republica Moldova | 9/2012 | 6/2013 |
| 29 | R 23989 | 20.04.2032 | 35 | VISTARCOM S.R.L., întreprindere cu capital străin, MD Str. Columna nr. 170/3, MD-2004, Chişinău, Republica Moldova | 6/2012 | 6/2013 |
| 30 | R 24014 | 20.06.2032 | 33 | CĂLĂRAȘI DIVIN PLUS S.R.L., MD Str. Columna nr. 170, MD-2004, Chişinău, Republica Moldova | 8/2012 | 7/2013 |
| 31 | R 24025 | 21.05.2032 | 32,35 | GELIBERT S.R.L., MD Str. Bălți nr. 2a, MD-6201, Sîngerei, Republica Moldova | 7/2012 | 7/2013 |
| 32 | R 24032 | 17.05.2032 | 05 | ACTIONERNOE OBŞCESTVO „GALICI- FARM”, UA ul. Oprışkovskaia, 6/8, 79024, g. Lvov, Ucraina | 7/2012 | 7/2013 |
| 33 | R 24080 | 31.07.2032 | 34 | British American Tobacco (Brands) Inc., US 251 Little Falls Drive, Suite 100, Wilmington, DE 19808-1674, Statele Unite ale Americii | 9/2012 | 7/2013 |
| 34 | R 24103 | 30.08.2032 | 05 | AKTSIONERNO DROUJESTVO „SOPHAR- MA”, BG Oulitsa „Iliensko chaussee” 16, BG-1220, So- fia, Bulgaria | 11/2012 | 7/2013 |
| 35 | R 24126 | 14.08.2032 | 02,35 | SAN MARCO GROUP S.P.A., IT Via Alta, 10, 30020 Marcon (VE), Italia | 10/2012 | 7/2013 |
| 36 | R 24133 | 11.07.2032 | 03,04,05,11, 21 | THE PROCTER & GAMBLE COMPANY, US One Procter & Gamble Plaza, Cincinnati, Ohio, Statele Unite ale Americii | 8/2012 | 7/2013 |

| 1 | 2 | 3 | 4 | 5 | 6 | 7 |
|----|---------|------------|--------------------------|---|---------|---------|
| 37 | R 24134 | 05.07.2032 | 03,05,25 | THE PROCTER & GAMBLE COMPANY, US One Procter & Gamble Plaza, Cincinnati, Ohio, Statele Unite ale Americii | 8/2012 | 8/2013 |
| 38 | R 24135 | 06.07.2032 | 03,05,25 | THE PROCTER & GAMBLE COMPANY, US One Procter & Gamble Plaza, Cincinnati, Ohio, Statele Unite ale Americii | 8/2012 | 8/2013 |
| 39 | R 24155 | 05.07.2032 | 33 | DRAGNEV Igor, MD Str. Mihai Eminescu nr. 40, ap. 4, MD-2012, Chişinău, Republica Moldova | 10/2012 | 8/2013 |
| 40 | R 24196 | 17.08.2032 | 32,33 | CUZNEŢOV Iurie, MD Str. A. Şciusev nr. 17, ap. 6, MD-2001, Chişinău, Republica Moldova | 9/2012 | 8/2013 |
| 41 | R 24218 | 02.07.2032 | 32,35 | GELIBERT S.R.L., MD Str. Bălţi nr. 2a, MD-6201, Sîngerei, Republica Moldova | 8/2012 | 9/2013 |
| 42 | R 24228 | 07.08.2032 | 25 | CRISTINA MOLD-ROM SIMPEX S.R.L., MD Str. Armenească nr. 51, MD-2012, Chişinău, Republica Moldova | 9/2012 | 9/2013 |
| 43 | R 24231 | 29.08.2032 | 44 | ZĂŢERKLEANNÎI Ghenadie, MD Str. G. Alexandrescu nr. 19, bloc 2, MD-2008, Chişinău, Republica Moldova | 12/2012 | 9/2013 |
| 44 | R 24261 | 17.08.2032 | 29,30,31,32, 33,35,42 | CUZNEŢOV Iurie, MD Str. A. Şciusev nr. 17, ap. 6, MD-2001, Chişinău, Republica Moldova | 9/2012 | 9/2013 |
| 45 | R 24262 | 17.08.2032 | 32,33 | CUZNEŢOV Iurie, MD Str. A. Şciusev nr. 17, ap. 6, MD-2001, Chişinău, Republica Moldova | 9/2012 | 9/2013 |
| 46 | R 24270 | 28.08.2032 | 12,35 | BIVOL Alexandru, MD Str. Valea Dicescu nr. 49, ap. 47, MD-2009, Chişinău, Republica Moldova | 10/2012 | 9/2013 |
| 47 | R 24300 | 07.09.2032 | 02,16 | Oki Electric Industry Co., Ltd., JP 1-7-12 Toranomom, Minato-ku, Tokyo, 105- 8460, Japonia | 11/2012 | 9/2013 |
| 48 | R 24331 | 12.07.2032 | 05,30,31 | FUNNY PIG S.R.L., întreprindere cu capital străin, MD Str. Bulgară nr. 31 A, MD-2001, Chişinău, Republica Moldova | 9/2012 | 9/2013 |
| 49 | R 24335 | 21.08.2032 | 01,19,37 | GRITAL-COM S.R.L., societate comercială, MD Str. Rediului nr. 20, MD-2093, Grătişti, Chişinău, Republica Moldova | 10/2012 | 9/2013 |
| 50 | R 24362 | 28.08.2032 | 01,04 | ENEOS Corporation, JP 1-2 Otemachi 1-chome, Chiyodaku, Tokyo, Japonia | 10/2012 | 10/2013 |
| 51 | R 24371 | 23.10.2032 | 43 | CEBOTARESCU Dumitru, MD Str. Matei Basarab nr. 2, ap. 82, MD-2068, Chişinău, Republica Moldova | 12/2012 | 10/2013 |
| 52 | R 24400 | 05.09.2032 | 30 | Kraft Foods Danmark Intellectual Property ApS, DK Ringager 2 A, 2, DK-2605 Brøndby, Danemarca | 12/2012 | 12/2013 |
| 53 | R 24411 | 30.07.2032 | 35 | CVIN-COM S.R.L., societate comercială, MD Şos. Chişinău-Hînceşti, MD-6801, Ialoveni, Republica Moldova | 11/2012 | 10/2013 |
| 54 | R 24413 | 02.08.2032 | 03 | Mary Kay Inc., corporație din statul Delaware, US 16251 Dallas Parkway, Addison, Texas 75001, Statele Unite ale Americii | 11/2012 | 10/2013 |
| 55 | R 24440 | 09.08.2032 | 03 | Mary Kay Inc., corporație din statul Delaware, US 16251 Dallas Parkway, Addison, Texas 75001, Statele Unite ale Americii | 11/2012 | 11/2013 |
| 56 | R 24444 | 03.08.2032 | 01,05,31 | Alltech, Inc., US 3031 Catnip Hill Pike, Nicholasville, Kentucky 40356, Statele Unite ale Americii | 1/2013 | 11/2013 |

| 1 | 2 | 3 | 4 | 5 | 6 | 7 |
|----|---------|------------|--------------------------|---|---------|---------|
| 57 | R 24462 | 06.12.2031 | 07 | Oregon Tool, Inc., US 4909 S.E. International Way, Portland, Oregon 97222-0080, Statele Unite ale Americii | 1/2012 | 11/2013 |
| 58 | R 24478 | 24.07.2032 | 35,41,43 | BALAN Valentin, MD Str. I. Nistor nr. 26, bloc 1, MD-2009, Chişinău, Republica Moldova | 9/2012 | 11/2013 |
| 59 | R 24482 | 23.10.2032 | 29,30,32,35 | CEBOTARESCU Dumitru, MD Str. Matei Basarab nr. 2, ap. 82, MD-2068, Chişinău, Republica Moldova | 12/2012 | 11/2013 |
| 60 | R 24537 | 11.09.2032 | 08,11,20,21 | OBSCESTVO S OGRANICENNOJ OT- VETSTVENNOSTJU „AKVA-PROFI”, RU 2/4 Kazansky per., 117049 Moscow, Federaţia Rusă | 12/2012 | 11/2013 |
| 61 | R 24540 | 09.11.2032 | 11 | MEDVEDEVA Nadejda, MD Bd. Mircea cel Bătrân nr. 14, bloc 1, ap. 70, MD-2044, Chişinău, Republica Moldova | 12/2012 | 10/2013 |
| 62 | R 24556 | 15.11.2032 | 11,21 | CĂRĂRUŞ Gheorghe, MD Drumul Viilor nr. 38/1, ap. 85, MD-2021, Chişinău, Republica Moldova | 1/2013 | 11/2013 |
| 63 | R 24566 | 18.10.2032 | 35,36,45 | IQVIN S.R.L., MD Str-la Sînzîenilor nr. 4, MD-3000, Soroca, Republica Moldova | 1/2013 | 12/2013 |
| 64 | R 24599 | 08.08.2032 | 03,05,10,20, 35,41,44 | BELAR-GRUP S.R.L., societate comercială, MD Str. Vasile Alecsandri nr. 54, bloc 1, MD-2012, Chişinău, Republica Moldova | 9/2012 | 12/2013 |
| 65 | R 24604 | 26.11.2032 | 29,31 | ALIMER-COMERŢ S.R.L., societate comercia- lă, MD Str. A. Şciusev nr. 111, MD-2004, Chişinău, Republica Moldova | 1/2013 | 12/2013 |
| 66 | R 24614 | 07.12.2032 | 30,35 | SUDZUCKER MOLDOVA S.R.L., MD Str. 27 August nr. 1, MD-5201, Drochia, Republica Moldova | 2/2013 | 12/2013 |
| 67 | R 24632 | 13.11.2032 | 43 | ANDRIEŞ Lilian, MD Str. Mihai Eminescu nr. 22, MD-3733, Truşeni, Chişinău, Republica Moldova | 12/2012 | 12/2013 |
| 68 | R 24675 | 03.08.2032 | 12 | GENERAL MOTORS LLC, a limited liability company organized and existing under the laws of the State of Delaware, US 300 Renaissance Center, City of Detroit, State of Michigan 48265-3000, Statele Unite ale Americii | 9/2012 | 12/2013 |
| 69 | R 24678 | 07.08.2032 | 25 | CRISTINA MOLD-ROM SIMPEX S.R.L., MD Str. Armenească nr. 51, MD-2012, Chişinău, Republica Moldova | 9/2012 | 12/2013 |
| 70 | R 24680 | 03.08.2032 | 01,31 | Alltech, Inc., US 3031 Catnip Hill Pike, Nicholasville, Kentucky 40356, Statele Unite ale Americii | 1/2013 | 12/2013 |
| 71 | R 24687 | 06.08.2032 | 09 | FIBERHOME TELECOMMUNICATION TEC- HNOLOGIES CO., LTD., CN No. 88, Youkeyuan Road, Hongshan District, Wuhan City, Hubei Province, China | 11/2012 | 12/2013 |
| 72 | R 24744 | 05.10.2032 | 33 | MORAR Aurel, MD Str-la 2 Ciocîrliei nr. 6, bloc 1, ap. 12, MD-2021, Chişinău, Republica Moldova | 2/2013 | 1/2014 |
| 73 | R 24747 | 10.09.2032 | 33 | CHIRMICI Denis, MD Str. Limbii Materne nr. 17, MD-5903, Făleşti, Republica Moldova | 1/2013 | 1/2014 |
| 74 | R 25144 | 17.07.2032 | 33 | SUVOROV-VIN S.R.L., întreprindere cu capital străin, MD Str. Columna nr. 108, MD-2012, Chişinău, Republica Moldova | 9/2012 | 3/2014 |
| 75 | R 25229 | 28.05.2032 | 33 | CIBIZOV Denis, MD Str-la Haltei nr. 1 B, MD-2023, Chişinău, Republica Moldova | 8/2012 | 5/2014 |

| 1 | 2 | 3 | 4 | 5 | 6 | 7 |
|----|---------|------------|----------|---|---------|--------|
| 76 | R 25270 | 03.08.2032 | 03 | Mary Kay Inc., corporație din statul Delaware, US 16251 Dallas Parkway, Addison, Texas 75001, Statele Unite ale Americii | 11/2012 | 5/2014 |
| 77 | R 25489 | 20.11.2032 | 30,35,43 | CEBOTARESCU Dumitru, MD Str. Matei Basarab nr. 2, ap. 82, MD-2068, Chișinău, Republica Moldova | 1/2013 | 6/2014 |
| 78 | R 25497 | 11.09.2032 | 08,20,21 | OBSCESTVO S OGRANICENNOJ OT- VETSTVENNOSTJU „AKVA-PROFI”, RU 2/4 Kazansky per., 117049 Moscow, Federația Rusă | 12/2012 | 6/2014 |
| 79 | R 25499 | 04.02.2033 | 41,43 | MBC S.R.L., MD Bd. Mircea cel Bătrîn nr. 21, MD-2075, Chișinău, Republica Moldova | 4/2013 | 6/2014 |
| 80 | R 25789 | 22.01.2033 | 27,35 | NIAVITA S.R.L., MD Str. Ion Pelivan nr. 18, MD-2051, Chișinău, Republica Moldova | 6/2013 | 9/2014 |
| 81 | R 25790 | 22.01.2033 | 27,35 | NIAVITA S.R.L., MD Str. Ion Pelivan nr. 18, MD-2051, Chișinău, Republica Moldova | 6/2013 | 9/2014 |
| 82 | R 25838 | 13.03.2032 | 29 | EFKO FOODS PLC, CY Griva Digeni, 36, G&T PARASKEVAIDES FOUNDATION, 5th floor, Flat/Office 501, 1066, Nicosia, Cipru | 6/2012 | 9/2014 |

V

Design industrial / Industrial design

Protecția juridică a desenelor și modelelor industriale în Republica Moldova se asigură în modul stabilit de Legea nr. 161/2007 privind protecția desenelor și modelelor industriale.

Cererea de înregistrare a desenului sau modelului industrial se depune la AGEPI, personal sau prin reprezentant, de către persoana care dispune de dreptul asupra desenului sau modelului industrial. Cererea trebuie să conțină documentele prevăzute la art. 32(1), (2) din Lege.

În prezenta Secțiune se publică datele referitoare la cererile de înregistrare a DMI, în special datele bibliografice cu indicarea produsului și reprezentările DMI; datele privind DMI înregistrate; datele privind DMI reînnoite; datele privind DMI înregistrate și cele reînnoite în Republica Moldova conform Aranjamentului de la Haga.

Desenele și modelele industriale înregistrate și reînnoite conform Aranjamentului de la Haga, la care Republica Moldova este parte, se publică în Buletinul de Desene și Modele Internaționale ("Bulletin des dessins et modes internationaux / International Designs Bulletin / Boletín de Dibujos y Modelos Internacionales"). Buletinul include atât datele bibliografice în limbile franceză, engleză și spaniolă, cât și reproducerea desenelor și modelelor industriale înregistrate și este expus pe Internet pe site-ul OMPI, accesibil publicului. În BOPI se publică listele acestor desene și modele industriale înregistrate în Republica Moldova, aranjate în ordinea numerelor de înregistrare internațională și a claselor CIDMI, precum și ale celor reînnoite în Republica Moldova, aranjate în ordinea numerelor de înregistrare internațională.

Ponderea semantică a părții verbale ce se conține în desenele sau modelele industriale nu se protejează.

Legal protection of industrial designs in the Republic of Moldova is provided in the mode established by Law No. 161/2007 on the Protection of Industrial Designs.

The industrial design application shall be filed with the AGEPI, in person or through a representative, by the person to whom the right to the industrial design belongs. The application shall contain the documents provided for in Art. 32(1), (2) of the Law.

In this Section shall be published data on ID registration applications, especially bibliographic data indicating the product and ID representations; data on registered ID; data on renewed ID; data on ID registered and renewed in the Republic of Moldova under the Hague Agreement.

Industrial designs registered and renewed under the Hague Agreement, to which the Republic of Moldova is party, shall be published in the Bulletin des dessins et modes internationaux / International Designs Bulletin / Boletín de Dibujos y Modelos Internacionales. The Bulletin comprises both bibliographic data in French, English and Spanish and registered industrial design reproductions and is exposed over the Internet on the WIPO site, accessible to the public. In BOPI shall be published the lists of industrial designs registered in the Republic of Moldova, arranged in the order of international registration numbers and ICID classes, as well as of those renewed in the Republic of Moldova, arranged in the order of international registration numbers.

The semantic portion of the verbal part contained in the industrial designs is not protected.

**CODURILE INID PENTRU IDENTIFICAREA DATELOR BIBLIOGRAFICE
REFERITOARE LA DESENE ȘI MODELE INDUSTRIALE, CONFORM NORMEI ST. 80 OMPI**

**LIST OF INID CODES CONCERNING BIBLIOGRAPHIC DATA RELATING
TO INDUSTRIAL DESIGNS, ACCORDING TO WIPO STANDARD ST. 80**

- (11) Numărul certificatului**
Number of the certificate
- (15) Data înregistrării**
Date of the registration
- (18) Data prevăzută de expirare a termenului de valabilitate a înregistrării**
Expected expiration date of the registration
- (20) Numărul desenului și modelului industrial**
Number of the industrial design
- (21) Numărul de depozit**
Number of the application
- (22) Data de depozit**
Date of filing of the application
- (23) Data priorității de expunere**
Date of the exhibition priority
- (28) Numărul de desene și modele industriale**
Number of industrial designs
- (30) Date referitoare la prioritate conform Convenției de la Paris**
Data relating to priority under the Paris Convention
- (31) Numărul cererii prioritare**
Number of the priority application
- (32) Data de depozit a cererii prioritare**
Date of filing of the priority application
- (33) Țara cererii prioritare, codul conform normei ST. 3 OMPI**
Country of the priority application, code according to WIPO Standard ST. 3
- (43) Data publicării cererii de înregistrare a desenului și modelului industrial**
Date of publication of the application for the registration of the industrial design
- (44) Data publicării hotărârii de înregistrare a desenului și modelului industrial**
Date of publication of the decision on registration of the industrial design
- (45) Data publicării certificatului**
Date of publication of the certificate
- (46) Data de expirare a termenului de amânare a publicării**
Date of expiration of deferment
- (51) Clasificarea internațională a desenelor și modelelor industriale (clasa și subclasa Clasificării de la Locarno)**
International Classification for Industrial Designs (classes and subclasses of the Locarno Classification)
- (54) Indicarea produsului**
Designation of product
- (55) Reprezentarea desenului și modelului industrial**
Reproduction of the industrial design
- (57) Culorile revendicate**
Indication of colors claimed

- (62) Numărul cererii divizionare
Number of the divisional application
- (71) Numele/denumirea și adresa solicitantului (solicitanților), codul țării conform normei ST. 3 OMPI
Name and address of the applicant(s), code of the country according to WIPO Standard ST. 3
- (72) Numele autorului (autorilor), codul țării conform normei ST. 3 OMPI
Name of the author(s), code of the country according to WIPO Standard ST. 3
- (73) Numele/denumirea și adresa titularului (titularilor), codul țării conform normei ST. 3 OMPI
Name and address of the owner(s), code of the country according to WIPO Standard ST. 3
- (74) Numele mandatarului autorizat
Name of the patent attorney
- (80) Datele de depozit internațional conform Aranjamentului de la Haga
Data related to the international registration of industrial designs under the Hague Agreement

**CODURILE OMPI PENTRU CODIFICAREA TITLURILOR INFORMAȚIILOR
REFERITOARE LA DESENE ȘI MODELE INDUSTRIALE, PUBLICATE
ÎN BULETINUL OFICIAL DE PROPRIETATE INTELECTUALĂ CONFORM NORMEI ST. 17**

**WIPO CODES ON CODING OF HEADINGS OF ANNOUNCEMENTS CONCERNING
INDUSTRIAL DESIGNS PUBLISHED IN THE OFFICIAL BULLETIN OF INTELLECTUAL
PROPERTY IN ACCORDANCE WITH THE STANDARD ST. 17**

- BA1L** Cereri de înregistrare a desenelor și modelelor industriale publicate
Applications for the registration of published industrial designs
- FF4L** Lista desenelor și modelelor industriale înregistrate
List of registered industrial designs
- FF4L** Lista desenelor și modelelor industriale înregistrate, aranjate în ordinea numerelor de înregistrare (semestrial)
List of registered industrial designs, grouped according to the numerical index (half-yearly)
- FF4L** Lista desenelor și modelelor industriale înregistrate, aranjate în ordinea claselor CIDMI (semestrial)
List of registered industrial designs, grouped in accordance with the ICID classes (half-yearly)
- FA9L** Lista desenelor și modelelor industriale retrase
List of withdrawn industrial designs
- FC4L** Lista desenelor și modelelor industriale respinse
List of rejected industrial designs
- FG4L** Lista certificatelor de înregistrare a desenelor și modelelor industriale eliberate
List of issued industrial design certificates
- FG4L** Lista desenelor și modelelor industriale înregistrate în Republica Moldova conform Aranjamentului de la Haga, aranjate în ordinea numerelor de înregistrare internațională (lunar, semestrial)
List of industrial designs registered under the Hague Agreement, grouped in accordance with international numerical index (monthly, half-yearly)
- FG4L** Lista desenelor și modelelor industriale înregistrate în Republica Moldova conform Aranjamentului de la Haga, aranjate în ordinea claselor CIDMI (lunar, semestrial)
List of industrial designs registered under the Hague Agreement, grouped in accordance with the ICID classes (monthly, half-yearly)

ND4L Lista desenelor și modelelor industriale reînnoite

List of renewed industrial designs

ND4L Lista desenelor și modelelor industriale reînnoite în Republica Moldova conform Aranjamentului de la Haga

List of industrial designs renewed under the Hague Agreement

FC9L Lista desenelor și modelelor industriale respinse în Republica Moldova conform Aranjamentului de la Haga, aranjate în ordinea numerelor de înregistrare internațională

List of industrial designs rejected in the Republic of Moldova according to the Hague Agreement, grouped in accordance with international numerical order

MK4L Lista certificatelor de înregistrare a desenelor și modelelor industriale al căror termen de valabilitate a expirat (inclusiv termenul de grație)

List of industrial design certificates the term of validity of which has expired (including the grace period)

NF4L Lista certificatelor de înregistrare a desenelor și modelelor industriale revalidate

List of revalidated industrial design certificates

BA1L Cereri de înregistrare a desenelor și modelelor industriale / Applications for registration of industrial designs

Orice persoană interesată are dreptul să depună la AGEPI opoziții sau observații motivate împotriva înregistrării desenelor sau modelelor industriale în termen de 3 luni de la data publicării acestor cereri în BOPI, dacă este îndeplinită cel puțin una din condițiile prevăzute la art. 26(1) din Legea nr. 161/2007 privind protecția desenelor și modelelor industriale.

Cererile de înregistrare a desenelor/modelelor industriale se publică în BOPI în ordinea claselor conform Clasificării de la Locarno.

Any person concerned may file with the AGEPI reasoned oppositions or observations against registration of industrial designs within 3 months following the date of publication of those applications in BOPI, if at least one of the conditions set forth in Art. 26(1) of the Law No. 161/2007 on the Protection of Industrial Designs has been met.

The applications for registration of the industrial designs shall be published in BOPI in the order of classes in accordance with the Locarno Classification.

(51) **LOC (13) Cl. 06-01, 03, 05**

(21) f 2022 0026

(22) 29.06.2022

(28) 3

(71)(72) CIOBANU Victor, MD

Bd. Mircea cel Bătrân nr. 26, bloc 6,
ap. 37, MD-2044, Chișinău,
Republica Moldova

ZVEREANSCHI Artiom, MD

Str. Cetatea Albă nr. 4, MD-2046,

Chișinău, Republica Moldova

(74) MARGINE Ion

(54) **Set de mobilă cu masă și scaun
reglabile în înălțime, masă reglabilă
în înălțime, scaun reglabil în înălțime**

(55)

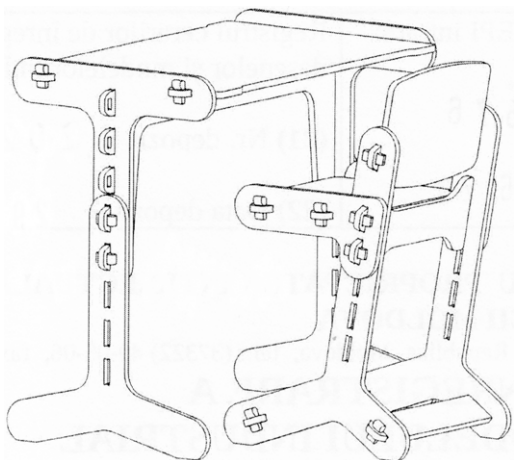

1

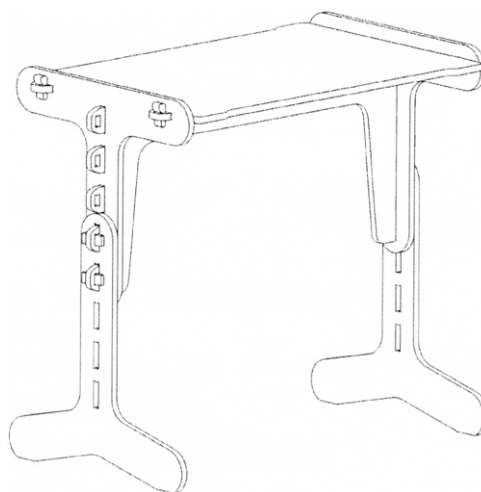

2.1

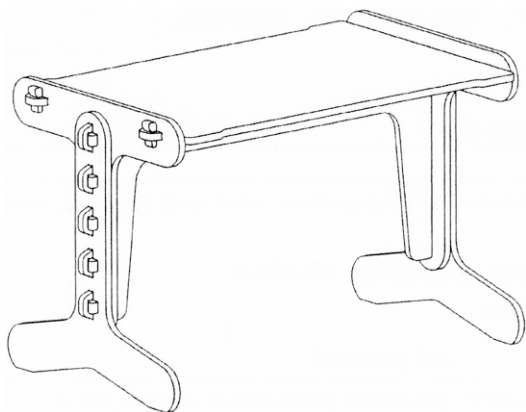

2.2

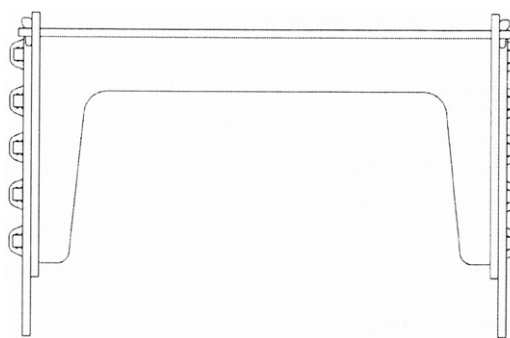

2.3

(21) f 2022 0026

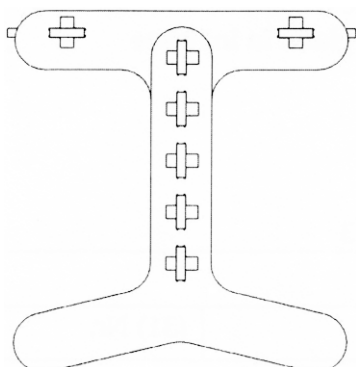

2.4

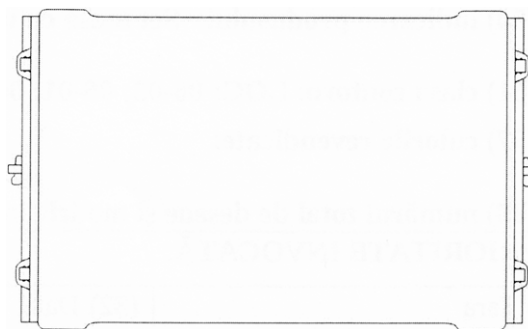

2.5

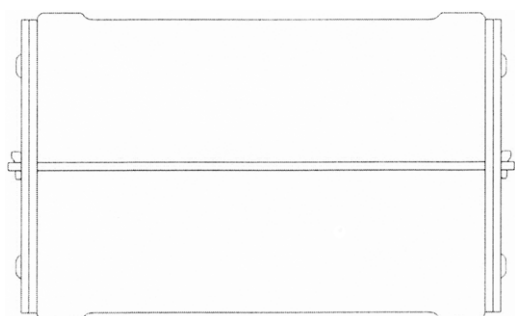

2.6

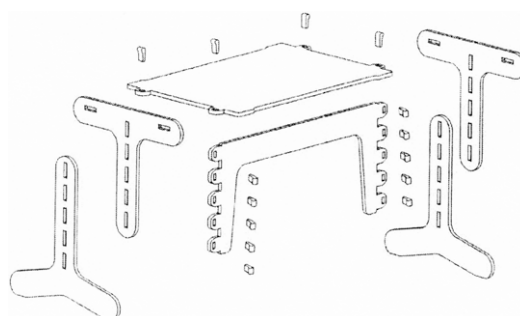

2.7

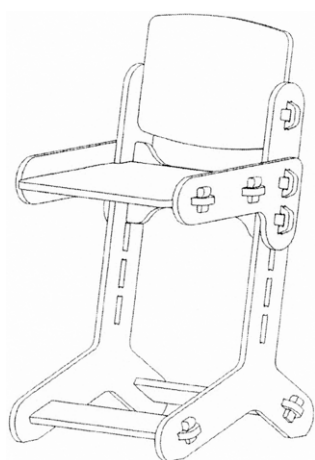

3.1

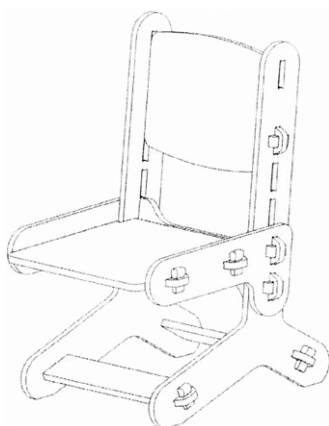

3.2

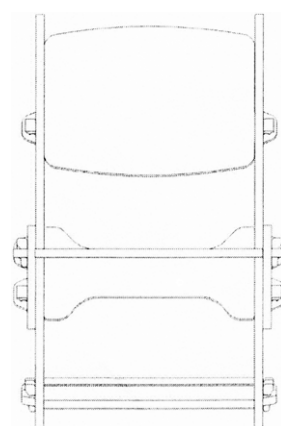

3.3

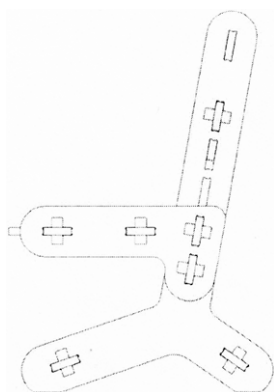

3.4

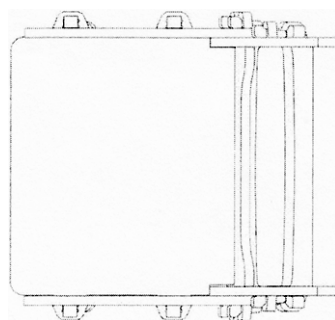

3.5

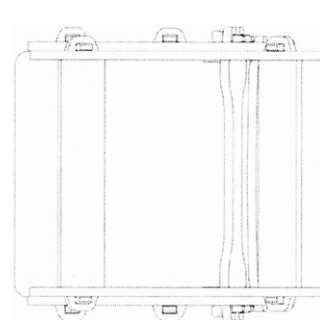

3.6

(21) f 2022 0026

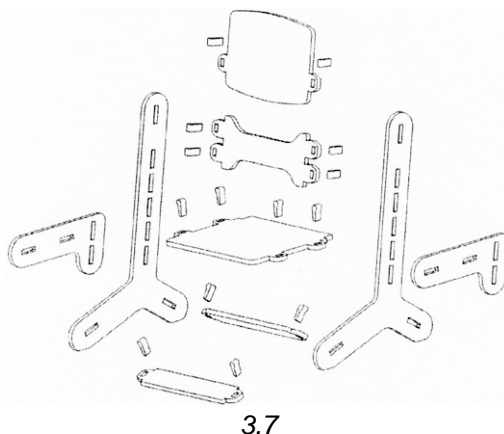
(51) **LOC (13) CI. 09-03**

(21) f 2022 0029

(22) 28.07.2022

(28) 17

(57) Culori revendicate: desenul 1 - alb, verde de diferite nuanțe, roșu de diferite nuanțe, violet de diferite nuanțe, albastru de diferite nuanțe, galben; desenul 2 - alb, verde, roșu; desenul 3 - alb, negru, verde; desenul 4 - alb, negru, verde de diferite nuanțe, violet; desenul 5 - verde de diferite nuanțe, violet de diferite nuanțe, galben; desenul 6 - alb, roșu, albastru; desenul 7 - alb, roșu, violet; desenul 8 - alb, roșu, verde; desenul 9 - sur, verde de diferite nuanțe, roșu, violet de diferite nuanțe, albastru de diferite nuanțe; desenul 10 - sur, verde de diferite nuanțe,

violet de diferite nuanțe, albastru de diferite nuanțe; desenul 11 - verde, violet de diferite nuanțe; desenul 12 - verde, albastru de diferite nuanțe; desenul 13 - sur, verde de diferite nuanțe; desenul 14 - alb, verde de diferite nuanțe, violet de diferite nuanțe, albastru de diferite nuanțe; desenul 15 - alb, verde de diferite nuanțe, violet de diferite nuanțe, albastru de diferite nuanțe; desenul 16 - alb, negru, roșu, verde de diferite nuanțe, violet de diferite nuanțe, albastru; desenul 17 - alb, negru, roșu, verde de diferite nuanțe, violet de diferite nuanțe.

(71)(72) CAZACU Victor, MD

Str. Florilor nr. 40, MD-4228, Popeasca, Ștefan Vodă, Republica Moldova

(74) BUNESCU Marian

(54) **Ambalaje, motive decorative pentru ambalaje**

(55)

Remarcă: ponderea semantică a părții verbale nu se protejează

(21) f 2022 0029



1

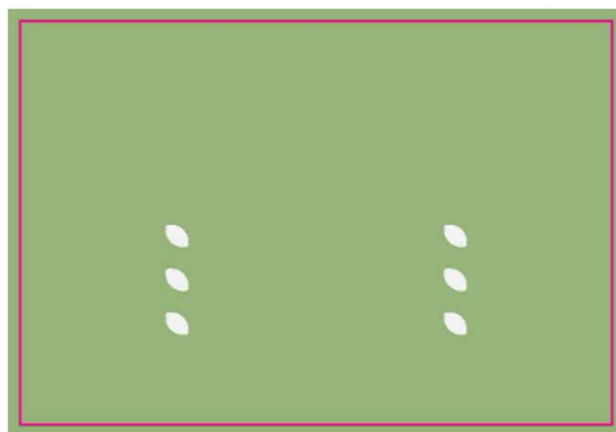

2



3



4

(21) f 2022 0029



5



6



7



8

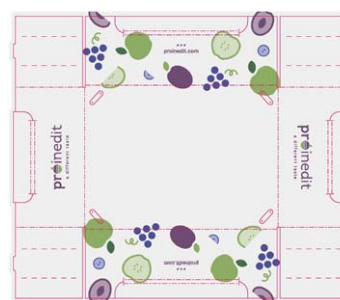

9

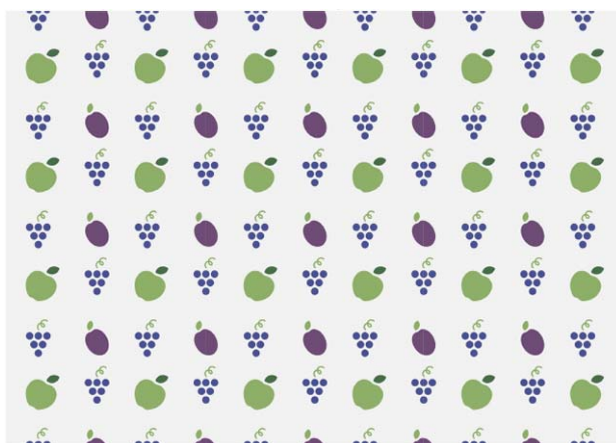

10

(21) f 2022 0029



11

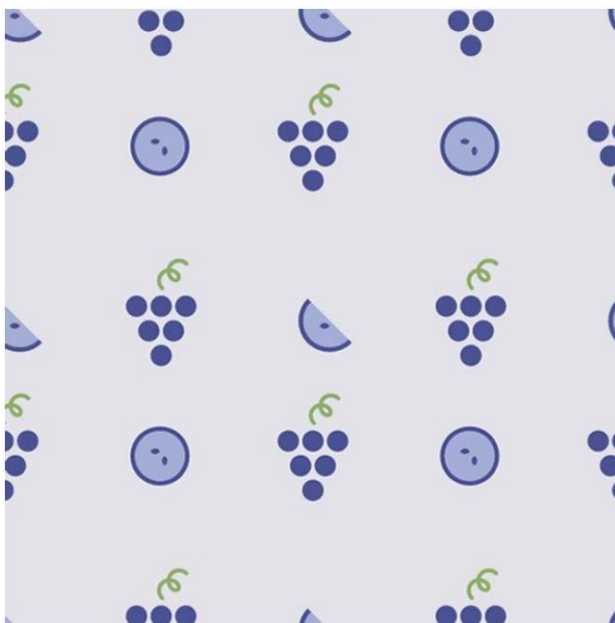

12

(21) f 2022 0029



13



14



15

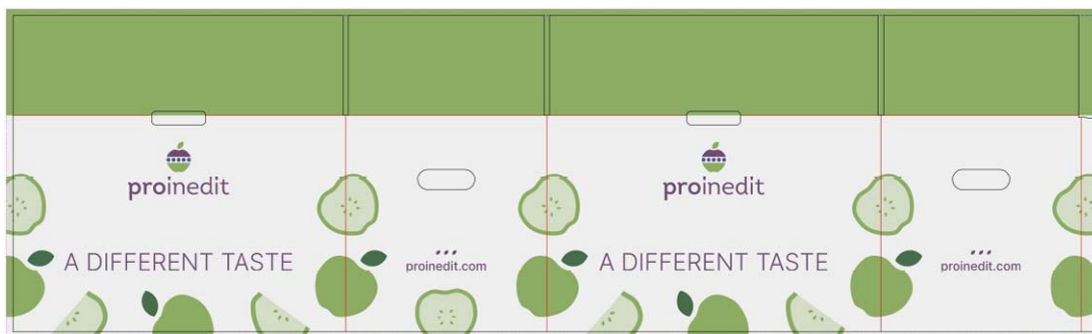

16

(21) f 2022 0029

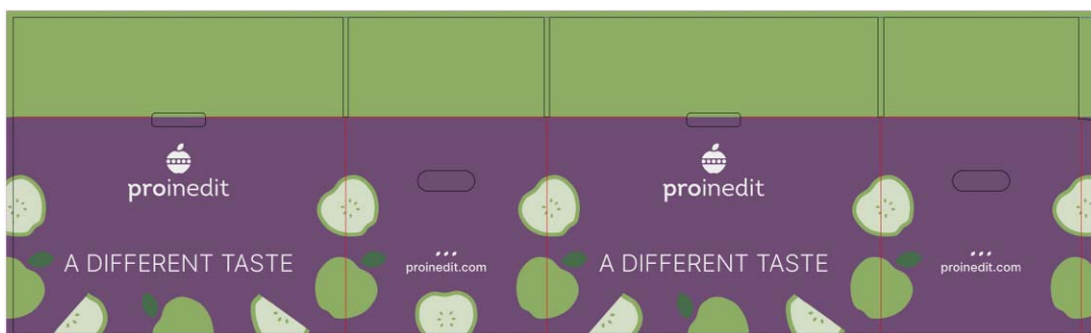

17

(51) **LOC (13) CI. 19-08**

(21) f 2022 0015

(22) 08.04.2022

(28) 8

(57) Culori revendicate: desenul 1 - negru, alb, galben, cafeniu de diferite nuanțe, violet;

desenul 2 - negru, alb, cafeniu de diferite nuanțe, violet;

desenul 3 - negru, alb, cafeniu de diferite nuanțe, roșu de diferite nuanțe, albastru, galben, verde de diferite nuanțe, violet;

desenul 4 - negru, alb, galben, violet, cafeniu de diferite nuanțe;

desenul 5 - negru, alb, cafeniu de diferite nuanțe, oranj, albastru, violet;

desenul 6 - negru, alb, roșu, sur;

desenul 7 - negru, alb, cafeniu de diferite nuanțe, verde de diferite nuanțe, bej;

desenul 8 - negru, alb, cafeniu de diferite nuanțe, sur.

(71)(72) MARIN Mariu, MD

Str. Buiucani nr. 2, ap. 53, MD-2008,
Chișinău, Republica Moldova(54) **Etichete**

(55)

Remarcă: ponderea semantică a părții verbale nu se protejează

1

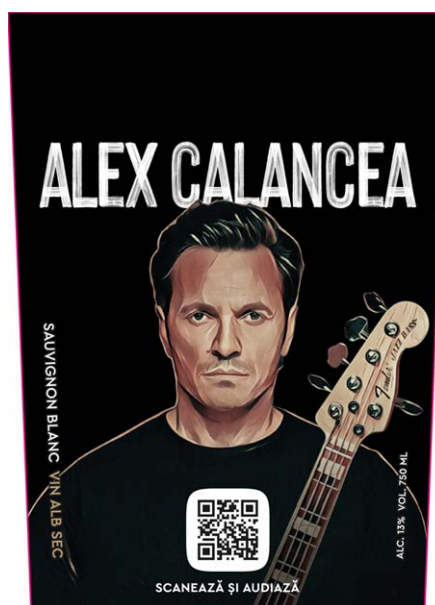

2

(21) f 2022 0015

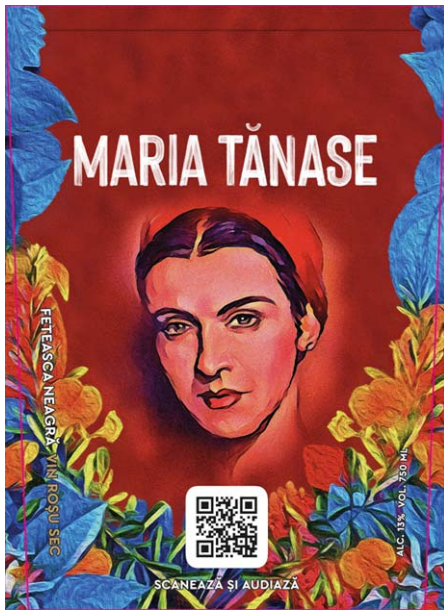

3



4



5



6

(21) f 2022 0015

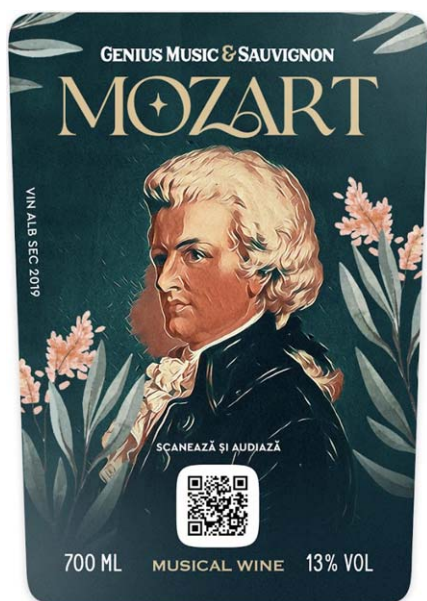

7

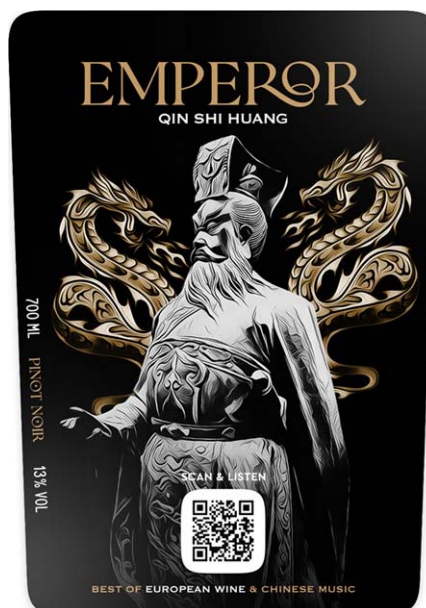

8

(51) **LOC (13) CI. 32-00**

(21) f 2022 0025

(22) 10.06.2022

(28) 36

(57) Culori revendicate: desenul 1 - alb, violet, sur de diferite nuanțe, negru; desenul 2 - alb, violet, sur de diferite nuanțe, negru; desenul 3 - alb, violet, sur de diferite nuanțe, cafeniu, negru; desenul 4 - alb, violet, sur de diferite nuanțe, negru; desenul 5 - alb, verde, violet, sur de diferite nuanțe, negru; desenul 6 - alb, galben, verde, violet, sur de diferite nuanțe, negru; desenul 7 - alb, verde, violet, sur de diferite nuanțe, negru; desenul 8 - alb, violet, verde, albastru, sur de diferite nuanțe, negru; desenul 9 - albastru, violet, sur de diferite nuanțe, negru; desenul 10 - violet, cafeniu, sur de diferite nuanțe, negru, verde, galben, roșu, oranj; desenul 11 - violet, cafeniu, sur de diferite nuanțe, negru, verde;

desenul 12 - violet, cafeniu, sur de diferite nuanțe, negru, alb;

desenul 13 - verde, violet, sur de diferite nuanțe, negru;

desenul 14 - violet, sur de diferite nuanțe, negru;

desenul 15 - violet, cafeniu, verde, sur de diferite nuanțe, negru;

desenul 16 - violet, cafeniu, alb, albastru, sur de diferite nuanțe, negru;

desenul 17 - violet, cafeniu, alb, roșu, sur de diferite nuanțe, negru;

desenul 18 - verde, violet, cafeniu, sur de diferite nuanțe, negru;

desenul 19 - verde, violet, cafeniu, alb, sur de diferite nuanțe, negru;

desenul 20 - verde, violet, alb, sur de diferite nuanțe, negru;

desenul 21 - galben, verde de diferite nuanțe, violet, sur de diferite nuanțe;

desenul 22 - galben, verde, sur de diferite nuanțe, negru;

desenul 23 - verde, violet, sur de diferite nuanțe, negru;

desenul 24 - galben, alb, verde, sur de diferite nuanțe, negru;

desenul 25 - galben, alb, verde, sur de diferite nuanțe, negru;
(21) f 2022 0025

desenul 26 - violet, cafeniu, sur de diferite nuanțe, negru;

desenul 27 - violet, sur de diferite nuanțe, negru;

desenul 28 - alb, violet, sur de diferite nuanțe;

desenul 29 - verde, violet, sur de diferite nuanțe;

desenul 30 - alb, violet, cafeniu, sur de diferite nuanțe, negru;

desenul 31 - albastru, roșu, alb, violet, sur de diferite nuanțe, negru;

desenul 32 - verde, violet, sur de diferite nuanțe, negru;

desenul 33 - alb, verde, albastru, sur de diferite nuanțe, negru;

desenul 34 - albastru, verde, sur de diferite nuanțe, negru;

desenul 35 - alb, violet, sur de diferite nuanțe, negru;

desenul 36 - verde, alb, violet, sur de diferite nuanțe, negru.

(71)(72) LOSEȚCHI Cătălin, MD

Bd. Constantin Negruzzi nr. 2, bloc 6,
ap. 24, MD-2001, Chișinău,
Republica Moldova

(54) **Desene grafice**

(55)

Remarcă: ponderea semantică a părții verbale nu se protejează

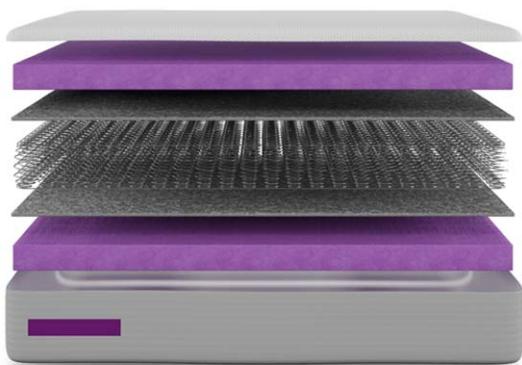

1

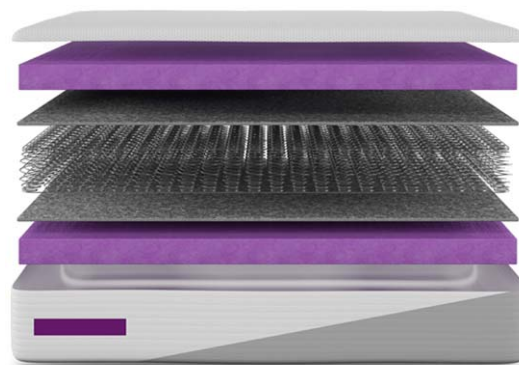

2

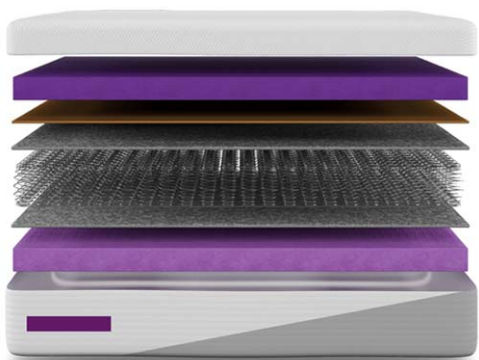

3



4

(21) f 2022 0025



5

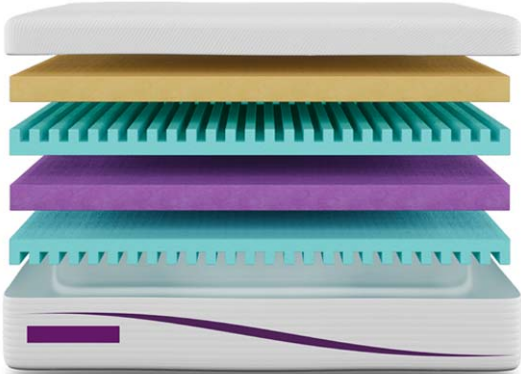

6



7



8

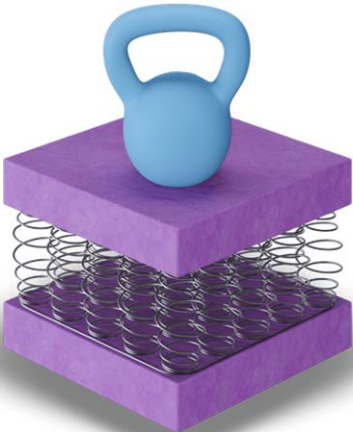

9

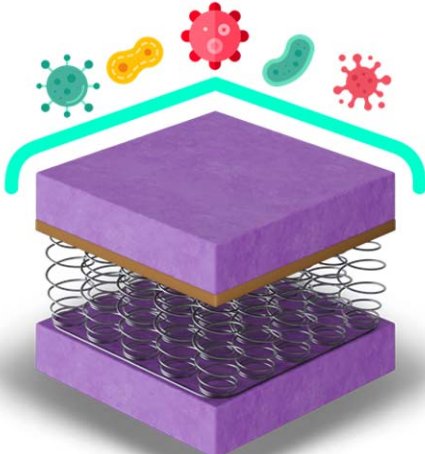

10

(21) f 2022 0025

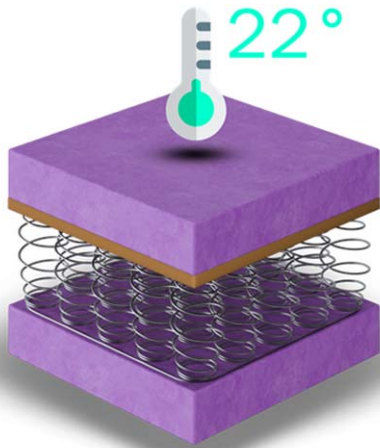

11

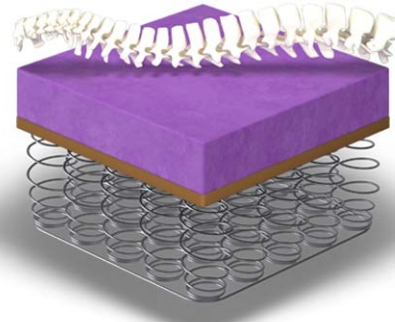

12

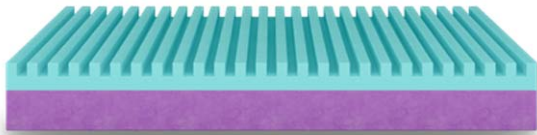

13



14

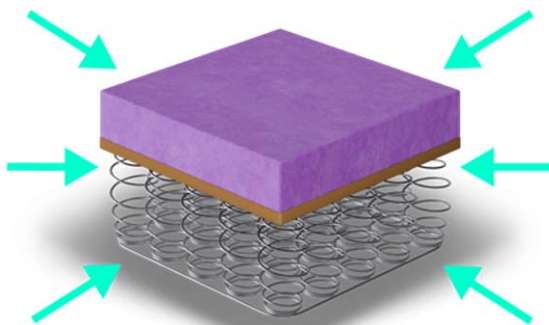

15

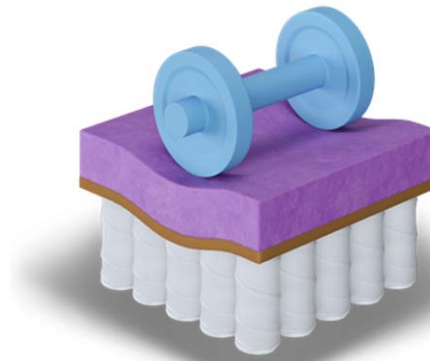

16

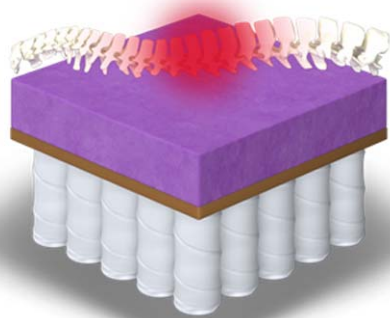

17

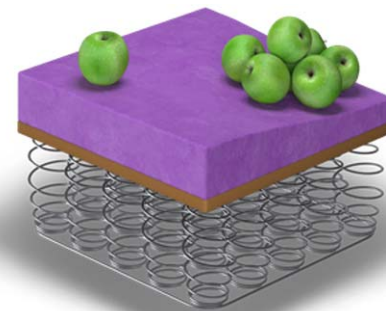

18

(21) f 2022 0025

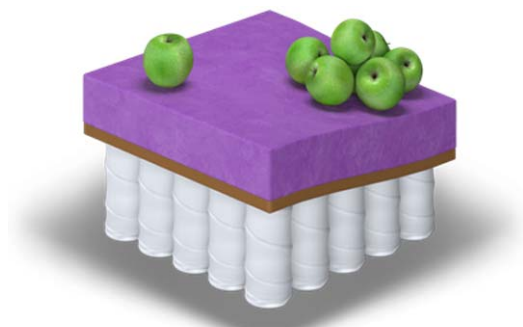

19

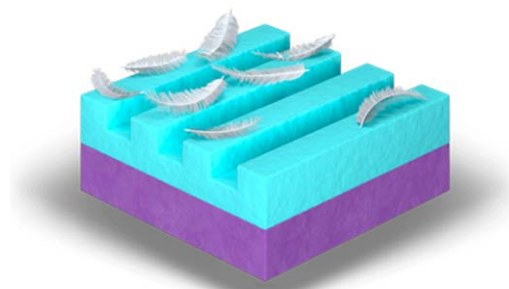

20

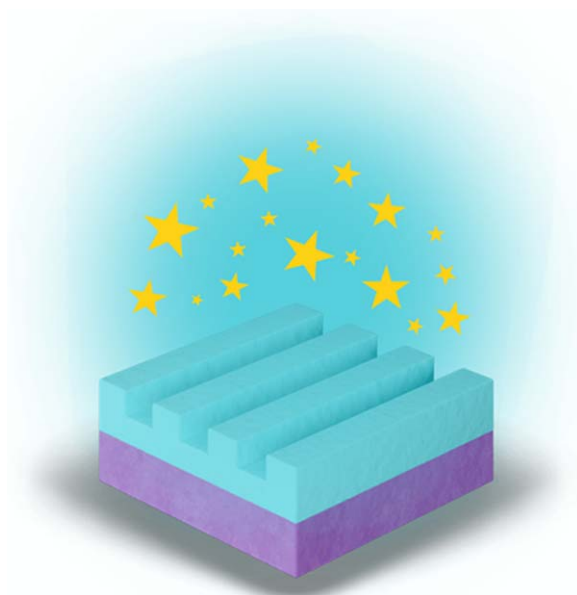

21

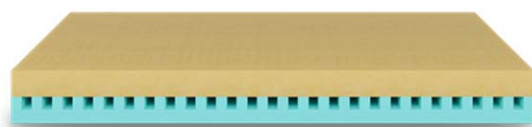

22

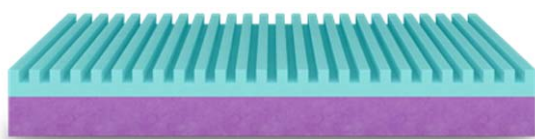

23

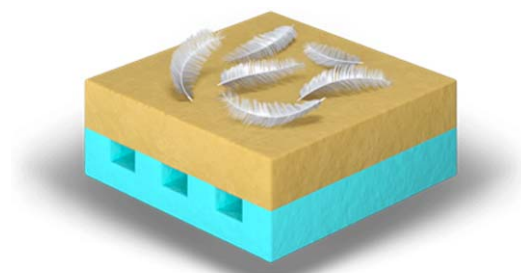

24

(21) f 2022 0025

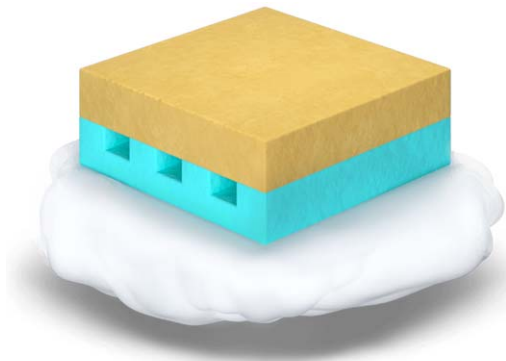

25



26



27



28

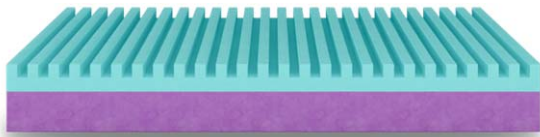

29



30

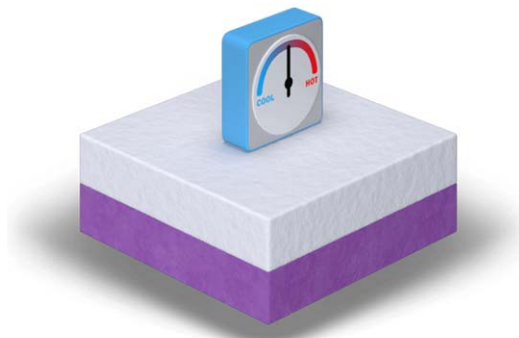

31

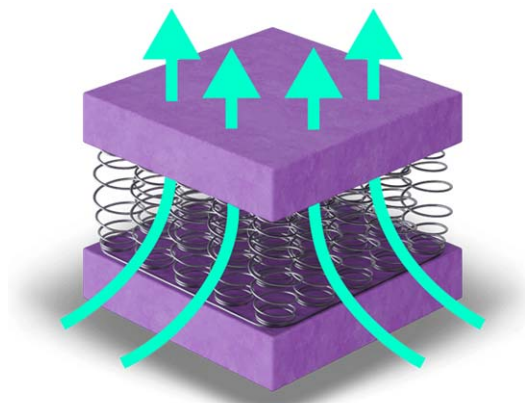

32

(21) f 2022 0025



33

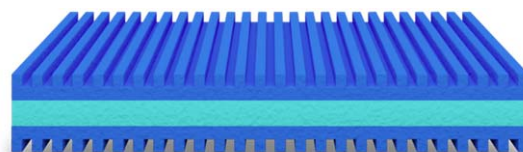

34

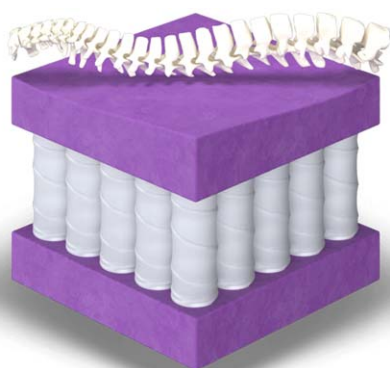

35

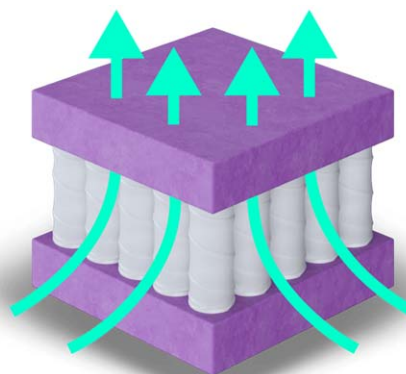

36

FF4L Lista desenelor și modelelor industriale înregistrate

Se publică următoarele date: numărul curent, numărul de depozit, data de depozit, clasele conform CIDMI, numărul de desene și modele industriale, titularul, codul țării conform normei ST. 3 OMPI, numărul BOPI în care a fost publicată cererea

| Nr. crt. | (21) Nr. de depozit | (22) Data de depozit | (51) Clase | (28) Nr. de desene și modele industriale | (73) Titular, cod ST. 3 OMPI | (43) Nr. BOPI |
|----------|---------------------------|----------------------------|---------------|--|---|---------------------|
| 1 | f 2021 0059 | 22.11.2021 | 11-02 | 4 | AXENTI Cătălina-Francesca, MD Str. Renașterii nr. 50, MD-4839, Stăuceni, Chișinău, Republica Moldova | 3/2022 |
| 2 | f 2021 0063 | 09.12.2021 | 09-01 | 1 | BESCHIERU Nichita, MD Str. Nicolae Milescu Spătarul nr. 23, ap. 79, MD-2075, Chișinău, Republica Moldova | 4/2022 |
| 3 | f 2021 0067 | 29.12.2021 | 32-00 | 21 | VINĂRIA BOSTAVAN S.R.L., ÎNTEPRINDERE MIXTĂ, MD MD-5352, Etulia, Vulcănești, UTA Găgăuzia, Republica Moldova | 4/2022 |

FG4L Lista certificatelor de înregistrare a desenelor și modelelor industriale eliberate

Se publică următoarele date: numărul curent, numărul certificatului, clasele conform CIDMI, numărul de depozit, data de depozit, numărul de desene și modele industriale (nr. desenului și modelului industrial), titularul, codul țării conform normei ST.3 OMPI, numărul BOPI în care a fost publicată înregistrarea

| Nr. crt. | (11) Nr. certificatului | (51) Clase | (21) Nr. de depozit | (22) Data de depozit | (28)(20) Nr. de desene și modele industriale (nr. desenului și modelului industrial) | (73) Titular, cod ST.3 OMPI | (44) Nr. BOPI |
|----------|----------------------------|---------------|---------------------------|----------------------------|---|--------------------------------|------------------|
| 1 | 1994 | 06-01 | f 2021 0042 | 28.07.2021 | 12 (3, 4, 5, 7, 8, 9, 12, 13, 15, 16, 18, 19) | PANMOBILI S.R.L., MD | 7/2022 |

FG4L Lista desenelor și modelelor industriale înregistrate în Republica Moldova conform Aranjamentului de la Haga, aranjate în ordinea numerelor de înregistrare internațională

Se publică următoarele date: numărul curent, numărul înregistrării internaționale, data înregistrării internaționale, data priorității, titularul, codul țării conform normei ST.3 OMPI, denumirea desenului și modelului industrial, clasele conform CIDMI, numărul de desene și modele industriale, data prevăzută de expirare a termenului de valabilitate a înregistrării, numărul Buletinului de Desene și Modele Internaționale (IDB) în care a fost publicată cererea de înregistrare

| Nr. crt. | (11) Nr. înregistrării | (15) Data înregistrării (23)(30) Prioritate | (73) Titular, cod ST.3 OMPI | (54) Denumirea desenului și modelului industrial | (51) Clase | (28) Nr. de desene și modele industriale | (18) Valabilitate | Nr. IDB |
|----------|------------------------------|---|-----------------------------------|--|---------------|---|----------------------|---------|
| 1 | 2 | 3 | 4 | 5 | 6 | 7 | 8 | 9 |
| 1 | DM/214065 | 30.04.2021 | HARRY WINSTON SA, CH | 1. Inel; 2.-3. Brățară; 4. Pereche de cercei / 1. Finger ring; 2.-3. | 11-01 | 4 | 30.04.2026 | 44/2021 |

| | | | | | | | | |
|----|-----------|---------------------------|----------------------|--|-------|---|------------|---------|
| | | | | Bracelet; 4. Pair of earrings / 1. Bague; 2.-3. Bracelet; 4. Paire de boucles d'oreilles | | | | |
| 2 | DM/214204 | 07.05.2021 | HARRY WINSTON SA, CH | 1.-2. Colier; 3. Inel; 4. Pereche de cercei / 1.-2. Necklace; 3. Finger ring; 4. Pair of earrings / 1.-2. Collier; 3. Bague; 4. Paire de boucles d'oreille | 11-01 | 4 | 07.05.2026 | 45/2021 |
| 3 | DM/214565 | 25.05.2021 | HARRY WINSTON SA, CH | 1. Pereche de cercei; 2.-3. Inel / 1. Pair of earrings; 2.-3. Finger ring / 1. Paire de boucles d'oreilles; 2.-3. Bague | 11-01 | 3 | 25.05.2026 | 47/2021 |
| 4 | DM/214621 | 04.06.2021 | HARRY WINSTON SA, CH | 1. Pereche de cercei; 2.-3. Inel / 1. Pair of earrings; 2.-3. Finger ring / 1. Paire de boucles d'oreilles; 2.-3. Bague | 11-01 | 3 | 04.06.2026 | 49/2021 |
| 5 | DM/214708 | 31.05.2021 | Vaillant GmbH, DE | 1.-2. Cazan pentru încălzire / 1.-2. Heating boiler / 1.-2. Chaudière | 23-03 | 2 | 31.05.2026 | 48/2021 |
| 6 | DM/214713 | 02.06.2021 | HARRY WINSTON SA, CH | 1.-2. Colier; 3.-6. Inel / 1.-2. Necklace; 3.-6. Finger ring / 1.-2. Collier; 3.-6. Bague | 11-01 | 6 | 02.06.2026 | 48/2021 |
| 7 | DM/214815 | 09.06.2021 | CANPACK S.A., PL | 1.-3. Filă pentru deschiderea cutiilor de băutură; 4.-7. Capac pentru cutie de băutură / 1.-3. Beverage can opening tab; 4.-7. Lid for a beverage can / 1.-3. Languette pour l'ouverture de canette de boisson; 4.-7. Couverture pour canette de boisson | 09-07 | 7 | 09.06.2026 | 49/2021 |
| 8 | DM/215129 | 25.06.2021 | HARRY WINSTON SA, CH | 1. Colier; 2.-3. Pereche de cercei; 4. Colier; 5.-7. Ac pentru rever; 8. Broșă; 9. Pereche de cercei / 1. Necklace; 2.-3. Pair of earrings; 4. Necklace; 5.-7. Lapel pin; 8. Brooch; 9. Pair of earrings / 1. Collier; 2.-3. Paire de boucles d'oreilles; 4. Collier; 5.-7. Épingle de revers; 8. Broche; 9. Paire de boucles d'oreilles | 11-01 | 9 | 25.06.2026 | 52/2021 |
| 9 | DM/215959 | 18.08.2021 | Vaillant GmbH, DE | 1.-4. Echipament de încălzire / 1.-4. Heating equipment / 1.-4. Équipement de chauffage | 23-03 | 4 | 18.08.2026 | 7/2022 |
| 10 | DM/216236 | 11.09.2021 | ERDAL ŞİMŞEK, CH | 1. Parte a dispozitivului pentru încălzire / 1. Part of apparatus for heating / 1. Partie d'appareil de chauffage | 23-03 | 1 | 11.09.2026 | 10/2022 |
| 11 | DM/216558 | 03.05.2021 | TOMIL s. r. o., CZ | 1.-3. Dozator pentru blocuri de curățare a toaletelor / 1.-3. Dispenser for toilet | 23-08 | 3 | 03.05.2026 | 48/2021 |
| | | 03.11.2020, 008236921- | | | | | | |

| | | | | | | | | |
|----|-----------|---|--|--|-------|---|------------|---------|
| | | 0015, EM; 03.11.2020, 008236921- 0016, EM; 03.11.2020, 008236921- 0017, EM | | cleaning blocks / 1.-3. Distributeur de blocs de nettoyage pour toilettes | | | | |
| 12 | DM/217335 | 27.10.2021 15.10.2021, 008726731- 0001, EM | ECOTANK s. r. o., SK | 1. Mașină pentru distribuirea lichidului de spălat parbrizul pentru benzinării / 1. Windshield washer fluid dispensing machine for service station / 1. Machine pour la distribution de liquide lave-glace pour station- service | 20-02 | 1 | 27.10.2026 | 46/2021 |
| 13 | DM/217690 | 09.09.2021 12.03.2021, 2021501241, RU | KAIZER LLC, RU | 1. Terminal de plată cu autoservire / 1. Self- service payment terminal / 1. Terminal de paiement en libre- service | 20-01 | 1 | 09.09.2026 | 49/2021 |
| 14 | DM/217827 | 17.08.2021 17.06.2021, 2021503050, RU | KAIZER LLC, RU | 1. Terminal de plată cu autoservire / 1. Self- service payment terminal / 1. Terminal de paiement en libre- service | 20-01 | 1 | 17.08.2026 | 50/2021 |
| 15 | DM/217929 | 27.09.2021 01.09.2021, 2021504395, RU | OBSHCHESTV O S OGRANICHENN OY OTVETSTVENN OSTYU "KHAITEKINZHI NIRING", RU | 1. Microfon (altul decât pentru telefoane) / 1. Microphone (except for telephones) / 1. Microphone (autre que pour téléphones) | 14-01 | 1 | 27.09.2026 | 51/2021 |
| 16 | DM/218573 | 05.11.2021 10.05.2021, 008535322; DAS: 4C22, EM; 10.05.2021, 008535322; DAS: C110, EM; 10.05.2021, 008535322; DAS: 60F9, EM; 10.05.2021, 008535322; DAS: BD5B, EM | TOMIL s. r. o., CZ | 1.-4. Suporturi pentru blocuri de chiuvetă pentru toaletă / 1.-4. Holder for toilet rim block / 1.-4. Support pour bloc cuvette de toilettes | 23-08 | 4 | 05.11.2026 | 5/2022 |
| 17 | DM/218688 | 25.10.2021 28.04.2021, 008521595- 001, EM; 28.04.2021, 6134016, GB | William Maxwell Preston, GB | 1. Model grafic (bidimensional) / 1. Graphic design (two- dimensional) / 1. Modèle graphique (bidimensionnel) | 32-00 | 1 | 25.10.2026 | 17/2022 |

FG4L Lista desenelor și modelelor industriale înregistrate în Republica Moldova conform Aranjamentului de la Haga, aranjate în ordinea claselor CIDMI

Se publică următoarele date: clasele, numărul înregistrării internaționale, data înregistrării internaționale, data priorității, titularul, codul țării conform normei ST.3 OMPI, denumirea desenului și modelului industrial, numărul de desene și modele industriale, data prevăzută de expirare a termenului de valabilitate a înregistrării, numărul Buletinului de Desene și Modele Internaționale (IDB) în care a fost publicată cererea de înregistrare

| (51) Clase | (11) Nr. înregistrării | (15) Data înregistrării (23)(30) Prioritate | (73) Titular, cod ST.3 OMPI | (54) Denumirea desenului și modelului industrial | (28) Nr. de desene și modele industriale | (18) Valabilitate | Nr. IDB |
|---------------|------------------------------|---|-----------------------------------|---|---|----------------------|------------|
| 1 | 2 | 3 | 4 | 5 | 6 | 7 | 8 |
| 09-07 | DM/214815 | 09.06.2021 18.12.2020, 008342281; DAS: 8AA3, EM; 18.12.2020, 008342281; DAS: 7BDB, EP | CANPACK S.A., PL | 1.-3. Filă pentru deschiderea cutiilor de băutură; 4.-7. Capac pentru cutie de băutură / 1.-3. Beverage can opening tab; 4.-7. Lid for a beverage can / 1.-3. Languette pour l'ouverture de canette de boisson; 4.-7. Couvercle pour canette de boisson | 7 | 09.06.2026 | 49/2021 |
| 11-01 | DM/214065 | 30.04.2021 | HARRY WINSTON SA, CH | 1. Inel; 2.-3. Brățară; 4. Pereche de cercei / 1. Finger ring; 2.-3. Bracelet; 4. Pair of earrings / 1. Bague; 2.-3. Bracelet; 4. Paire de boucles d'oreilles | 4 | 30.04.2026 | 44/2021 |
| 11-01 | DM/214204 | 07.05.2021 | HARRY WINSTON SA, CH | 1.-2. Colier; 3. Inel; 4. Pereche de cercei / 1.-2. Necklace; 3. Finger ring; 4. Pair of earrings / 1.-2. Collier; 3. Bague; 4. Paire de boucles d'oreille | 4 | 07.05.2026 | 45/2021 |
| 11-01 | DM/214565 | 25.05.2021 | HARRY WINSTON SA, CH | 1. Pereche de cercei; 2.-3. Inel / 1. Pair of earrings; 2.-3. Finger ring / 1. Paire de boucles d'oreilles; 2.-3. Bague | 3 | 25.05.2026 | 47/2021 |
| 11-01 | DM/214621 | 04.06.2021 | HARRY WINSTON SA, CH | 1. Pereche de cercei; 2.-3. Inel / 1. Pair of earrings; 2.-3. Finger ring / 1. Paire de boucles d'oreilles; 2.-3. Bague | 3 | 04.06.2026 | 49/2021 |
| 11-01 | DM/214713 | 02.06.2021 | HARRY WINSTON SA, CH | 1.-2. Colier; 3.-6. Inel / 1.-2. Necklace; 3.-6. Finger ring / 1.-2. Collier; 3.-6. Bague | 6 | 02.06.2026 | 48/2021 |
| 11-01 | DM/215129 | 25.06.2021 | HARRY WINSTON SA, CH | 1. Colier; 2.-3. Pereche de cercei; 4. Colier; 5.-7. Ac pentru rever; 8. Broșă; 9. Pereche de cercei / 1. Necklace; 2.-3. Pair of | 9 | 25.06.2026 | 52/2021 |

| | | | | | | | |
|-------|-----------|---|--|--|---|------------|---------|
| | | | | earrings; 4. Necklace; 5.-7. Lapel pin; 8. Brooch; 9. Pair of earrings / 1. Collier; 2.-3. Paire de boucles d'oreilles; 4. Collier; 5.-7. Épingle de revers; 8. Broche; 9. Paire de boucles d'oreilles | | | |
| 14-01 | DM/217929 | 27.09.2021 01.09.2021, 2021504395, RU | OBSHCHESTVO S OGRANICHENNOY OTVETSTVENNOST YU "KHAITEKINZHINIRING", RU | 1. Microfon [altul decât pentru telefoane] / 1. Microphone [except for telephones] / 1. Microphone [autre que pour téléphones] | 1 | 27.09.2026 | 51/2021 |
| 20-01 | DM/217690 | 09.09.2021 12.03.2021, 2021501241, RU | KAIZER LLC, RU | 1. Terminal de plată cu autoservire / 1. Self-service payment terminal / 1. Terminal de paiement en libre-service | 1 | 09.09.2026 | 49/2021 |
| 20-01 | DM/217827 | 17.08.2021 17.06.2021, 2021503050, RU | KAIZER LLC, RU | 1. Terminal de plată cu autoservire / 1. Self-service payment terminal / 1. Terminal de paiement en libre-service | 1 | 17.08.2026 | 50/2021 |
| 20-02 | DM/217335 | 27.10.2021 15.10.2021, 008726731-0001, EM | ECOTANK s. r. o., SK | 1. Mașină pentru distribuția lichidului de spălat parbrizul pentru benzinării / 1. Windshield washer fluid dispensing machine for service station / 1. Machine pour la distribution de liquide lave-glace pour station-service | 1 | 27.10.2026 | 46/2021 |
| 23-03 | DM/214708 | 31.05.2021 | Vaillant GmbH, DE | 1.-2. Cazan pentru încălzire / 1.-2. Heating boiler / 1.-2. Chaudiere | 2 | 31.05.2026 | 48/2021 |
| 23-03 | DM/215959 | 18.08.2021 | Vaillant GmbH, DE | 1.-4. Echipament de încălzire / 1.-4. Heating equipment / 1.-4. Équipement de chauffage | 4 | 18.08.2026 | 7/2022 |
| 23-03 | DM/216236 | 11.09.2021 | ERDAL ŞİMŞEK, CH | 1. Parte a dispozitivului pentru încălzire / 1. Part of apparatus for heating / 1. Partie d'appareil de chauffage | 1 | 11.09.2026 | 10/2022 |
| 23-08 | DM/216558 | 03.05.2021 03.11.2020, 008236921-0015, EM; 03.11.2020, 008236921-0016, EM; 03.11.2020, 008236921-0017, EM | TOMIL s. r. o., CZ | 1.-3. Dozator pentru blocuri de curățare a toaletelor / 1.-3. Dispenser for toilet cleaning blocks / 1.-3. Distributeur de blocs de nettoyage pour toilettes | 3 | 03.05.2026 | 48/2021 |
| 23-08 | DM/218573 | 05.11.2021 10.05.2021, 008535322; | TOMIL s. r. o., CZ | 1.-4. Suporturi pentru blocuri de chiuvetă pentru toaletă / 1.-4. Holder for toilet rim block / 1.-4. Support | 4 | 05.11.2026 | 5/2022 |

| | | | | | | | |
|-------|-----------|--|--------------------------------|--|---|------------|---------|
| | | DAS: 4C22, EM; 10.05.2021, 008535322; DAS: C110, EM; 10.05.2021, 008535322; DAS: 60F9, EM; 10.05.2021, 008535322; DAS: BD5B, EM | | pour bloc cuvette de toilettes | | | |
| 32-00 | DM/218688 | 25.10.2021 28.04.2021, 008521595- 001, EM; 28.04.2021, 6134016, GB | William Maxwell Preston, GB | 1. Model grafic (bidimensional) / 1. Graphic design (two-dimensional) / 1. Modele graphique (bidimensionnel) | 1 | 25.10.2026 | 17/2022 |

VI

Modificări intervenite în statutul juridic al cererilor și titlurilor de protecție a obiectelor de proprietate industrială / Amendments in the legal status of applications and titles of protection of industrial property objects

În prezenta Secțiune sunt publicate modificările intervenite în situația juridică a cererilor și titlurilor de protecție: modificări ale denumirilor solicitanților/titularilor, ale adreselor acestora; date despre cererile retrase, respinse, repuse în termenele omise; titluri de protecție anulate, revalidate; decăderi din drepturi; date privind contractele de cesiune, licență, gaj și franchising; lista eratelor.

In the present Section there are published amendments made in the legal status of applications and titles of protection: amendments of the applicants/rightowners names, addresses thereof; data on withdrawn, rejected, refiled in the omitted terms applications; cancelled, reinstated titles of protection; deprivations of rights; data on assignment, license, pledge and franchising agreements; errata.

Lista modificărilor

Se publică următoarele date: numărul curent, obiectul de proprietate industrială, numărul depozitului, numărul titlului de protecție, numărul BOPI, datele inițiale, datele modificate

| Nr. crt. | OPI | Nr. depozit | Nr. titlului de protecție | Nr. BOPI | Date inițiale | Date modificate |
|----------|---------------------------------|-------------|---------------------------|----------|---|---|
| 1 | 2 | 3 | 4 | 5 | 6 | 7 |
| 1 | Cerere de înregistrare a mărcii | 049124 | - | 12/2021 | (540)  | (540)  |
| 2 | Cerere de înregistrare a mărcii | 050184 | - | 8/2022 | (511) NCL(11-2021) 29 - carne, pește, păsări și vânat; extracte din carne; fructe și legume conservate, congelate, uscate și fierte; jeleuri, dulceturi, compoturi; ouă; lapte, brânzeturi, unt, iaurt și alte produse lactate; uleiuri și grăsimi comestibile; 30 - cafea, ceai, cacao și înlocuitori ai acestora; orez, paste făinoase și tăiței; tapioca și sago; făină și preparate din cereale; pâine, produse de patiserie și cofetărie; ciocolată; înghețată, șerbeturi și alte înghețate comestibile; zahăr, miere, sirop de melasă; drojdie, praf de copt; sare, condimente, mirodenii, plante aromatice conservate; oțet, sosuri și alte condimente; gheață (apă înghețată); 32 - bere; băuturi nealcoolice; ape minerale și carbogazoase; băuturi din fructe și sucuri de fructe; siropuri și alte preparate pentru fabricarea băuturilor nealcoolice; 35 - publicitate; administrarea, organizarea și managementul afacerilor; lucrări de birou; 43 - servicii de alimentație publică; servicii de cazare temporară. | (511) NCL(11-2021) 29 - carne, pește, păsări și vânat; extracte din carne; fructe și legume conservate, congelate, uscate și fierte; jeleuri, dulceturi, compoturi; ouă; lapte, brânzeturi, unt, iaurt și alte produse lactate; uleiuri și grăsimi comestibile; 30 - cafea, ceai, cacao și înlocuitori ai acestora; orez, paste făinoase și tăiței; tapioca și sago; făină și preparate din cereale; pâine, produse de patiserie și cofetărie; ciocolată; înghețată, șerbeturi și alte înghețate comestibile; zahăr, miere, sirop de melasă; drojdie, praf de copt; sare, condimente, mirodenii, plante aromatice conservate; oțet, sosuri și alte condimente; gheață (apă înghețată); 35 - publicitate; administrarea, organizarea și managementul afacerilor; lucrări de birou; 43 - servicii de alimentație publică; servicii de cazare temporară. |
| 3 | Cerere de înregistrare a mărcii | 048588 | - | 12/2021 | (540)   | (540)   |
| 4 | Cerere de înregistrare a mărcii | 049217 | - | 2/2022 | (730) Bd. Ștefan cel Mare și Sfânt nr. 134, MD-2012, Chișinău, Republica Moldova | (730) Str. A. Pușkin nr. 42B, MD-2012, Chișinău, Republica Moldova |

MD - BOPI 10/2022

| 1 | 2 | 3 | 4 | 5 | 6 | 7 |
|----|---|--|---|---|---|--|
| 5 | Desene/ modele industriale Marcă | f 2002 0135 f 2017 0046 012219 | 3R 503 1796 R 13347 | 8/2003 4/2004 11/2007 9/2014 12/2017 12/2017 7/2018 11/2018 5/2004 3/2006 | (73) AIR MOLDOVA, COMPANIE AERI- ANĂ, ÎNTREPRINDERE DE STAT, MD Aeroport, MD-2026, Chişinău, Re- publica Moldova | (73) AIR MOLDOVA S.R.L., COMPANIE AERIANĂ, MD Str. Aeroport, MD-2026, Chişinău, Republica Moldova |
| 6 | Desen/ model industrial | f 2012 0083 | 1R 1450 | 11/2012 5/2013 8/2013 8/2017 | (73) TM INVESTMENT SP. Z O.O., PL Ul. Dębicka 44, 39-207 Brzeźnica, Polonia | (73) ŚNIEŻKA TRADE OF COLOURS SP.Z O.O., PL ul. Chłodna 51, 00-867 Warszawa, Polonia |
| 7 | Marcă | 006237 | 2R 5613 | 12/1997 5/1998 6/2007 7/2007 4/2012 1/2017 | (730) Str-Ia G. Alexandrescu nr. 6, ap. 30, MD-2008, Chişinău, Republica Mol- dova | (730) Str. Calea Ieşilor nr. 29, MD-2069, Chişinău, Republica Moldova |
| 8 | Mărci | 023353 025012 024720 028180 030279 | R 18906 R 19682 R 19992 R 21859 R 23260 | 11/2008 12/2009 3/2017 6/2018 6/2009 5/2010 11/2013 3/2019 4/209 8/2010 7/2012 2/2019 3/2020 2/2011 11/2011 11/2013 7/2020 1/2012 12/2012 8/2021 | (730) Oleina SA, CH 13 route de Florissant, 1206 GENE- VA, Elveţia | (730) BUNGE SA, CH Route de Florissant 13, 1206 Ge- nève, Elveţia |
| 9 | Marcă | 031034 | 24626 | 6/2012 5/2013 12/2013 10/2015 | (730) Viale Sarca 223, 20126, Milan, Italia | (730) Via Ragazzi del 99, 5, 40133 BO- LOGNA (BO), Italia |
| 10 | Marcă | 031715 | 25307 | 10/2012 6/2014 | (730) EURO-ALCO S.R.L., întreprindere mixtă, MD | (730) EURO-ALCO S.R.L., MD |
| 11 | Marcă | 030943 | 25669 | 5/2012 7/2014 | (730) Str. Vlaicu Pîrcălab nr. 63, MD-2012, Chişinău, Republica Moldova | (730) Str. Valea Dicescu nr. 7, MD-2009, Chişinău, Republica Moldova |
| 12 | Mărci | 032588 033396 | 26542 27066 | 5/2013 3/2015 6/2018 9/2013 7/2015 6/2018 | (730) DAREOS Inc., MH Trust Company Complex, Ajeltake Road, Ajeltake Island, Majuro, MH96960, Insulele Marshall | (730) DAREOS HOLDING LTD, CY 12 Dimostheni Severi Avenue, 6th floor, Office 601, 1080 Nicosia, Cipru |
| 13 | Mărci | 037149 037150 037527 | 28260 28261 28463 | 8/2015 7/2016 10/2018 11/2015 9/2016 10/2018 | (730) Sotiriou Tofini, 4, AUDEH QUAR- TERS, 1st floor, Flat/Office 101, 4102, Limassol, Cipru | (730) Steliou Mavrommati, 55, `Agios Dometios~, 2364 Nicosia, Cipru |

Lista contractelor de cesiune

Se publică următoarele date: numărul curent, obiectul de proprietate industrială, numărul și data depozitului, date despre prioritate, numărul titlului de protecție, numărul BOPI, date despre cedent, date despre cesionar, numărul și data înregistrării contractului

| Nr. crt. | OPI | Nr. și data depozitului | Nr. titlului de protecție | Nr. BOPI | Date despre cedent | Date despre cesionar | Nr. și data înregistrării contractului |
|----------|---------------------------------|--|---|---|--|---|--|
| 1 | 2 | 3 | 4 | 5 | 6 | 7 | 8 |
| 1 | Cerere de înregistrare a mărcii | 048662 20.08.2021 | - | 11/2021 | (730) SOLOVIOV Evghenii, MD Str. Jubiliară nr. 1, MD-2019, Codru, Chișinău, Republica Moldova | (730) Sameer THAPAR, US 1965 South Ocean Drive, Suite 11-d, Hallandale, Florida 33009, Statele Unite ale Americii | 3596 01.09.2022 |
| 2 | Mărci | 005441 08.05.1996 019812 02.08.2006 034921 07.04.2014 034842 27.03.2014 036431 19.01.2015 | 2R 5001 R 16320 26534 26911 28727 | 4/1997 10/1997 3/2006 3/2016 6/2021 12/2007 5/2008 3/2016 6/2021 12/2007 2/2015 6/2021 12/2007 6/2015 6/2021 4/2015 12/2016 6/2021 | (730) Unilever IP Holdings B.V., NL Weena 455, 3013 AL Rotter- dam, Olanda | (730) ekaterra Group IP Hold- ings B.V., NL Weena 455, 3013 AL Rot- terdam, Olanda | 3597 01.09.2022 |
| 3 | Marcă | 045950 11.05.2020 | 35542 | 12/2005 11/2021 6/2022 | (730) TERMICAN Ludmila, MD Str. Nadejda Russo nr. 2, ap. 25, MD-2024, Chișinău, Republica Moldova | (730) SUPRATEN PLUS S.R.L., întreprindere mixtă, MD Str. Petricani nr. 84, MD-2059, Chișinău, Republica Moldova | 3600 05.09.2022 |
| 4 | Cerere de înregistrare a mărcii | 048888 04.10.2021 | - | 12/2021 | (730) WINE-TRADEMARKS S.R.L., MD Str. Andrei Lupan nr. 4, ap. 2, MD-2059, Chișinău, Republica Moldova | (730) F&I BEVERAGES AG, CH CHE-159.234.191 Baarerstrasse 52, CH- 6300 Zug, Elveția | 3601 05.09.2022 |
| 5 | Marcă | 045095 04.11.2019 | 34375 | 2/2020 12/2020 | (730) MOSCALU Veronica, MD Str. Ion Creangă nr. 84, ap. 3, MD-2051, Chișinău, Republica Moldova | (730) Neopharm Co., Ltd., KR 309-8, Techno 2-ro, Yuseong-gu, Daejeon, Republica Coreea | 3602 05.09.2022 |
| 6 | Marcă | 030952 12.04.2012 | 23909 | 7/2012 6/2013 | (730) Auntie Anne's LLC, a Georgia limited liability company, US 5620 Glenridge Drive NE, Atlanta, Georgia, 30342, Statele Unite ale Americii | (730) Auntie Anne's Franchisor SPV LLC, a Delaware limited liability company, US 5620 Glenridge Drive NE, Atlanta, Georgia, 30342, Statele Unite ale Americii | 3603 05.09.2022 |
| 7 | Marcă | 011683 07.08.2002 | R 10013 | 8/2003 1/2004 5/2012 7/2012 | (730) N.E.T. Co. United S.A., VG Vistra Corporate Services Centre, Wickhams Cay II, Road Town, Tortola VG1110, Insulele Virgine Britanice | (730) Netco United Pte. Ltd., SG 120 Lower Delta Road, 15-10 Cendex Centre, Singapore, 169208, Sin- gapore | 3604 05.09.2022 |

MD - BOPI 10/2022

| 1 | 2 | 3 | 4 | 5 | 6 | 7 | 8 |
|----|---------------------------------|--|---|--|---|---|--------------------|
| 8 | Mărci | 039926 27.12.2016 039927 27.12.2016 039928 27.12.2016 039929 27.12.2016 039930 27.12.2016 039931 27.12.2016 044211 07.05.2019 | 30153 30453 30454 30455 30456 30457 33526 | 1/2017 1/2018 5/2022 4/2017 3/2018 5/2022 7/2019 5/2020 5/2022 | (730) PALOÏSE SAS, FR 14 rue des Capucines 75002 Paris, Franța | (730) CLERMON ET ASSO- CIES, FR 83 rue de Tocqueville 75017 Paris, Franța | 3605 06.09.2022 |
| 9 | Cerere de înregistrare a mărcii | 048440 09.07.2021 | - | 10/2021 | (730) VOZIAN Valentina, RO Str. Laminariștilor nr. 2, bl. G5, sc. 1, etc. 3, ap. 63, 800593, Jud. GL, Mun. Galați, România PEȘTEREAN Natalia, MD Str. Ginta Latină nr. 9, bloc 2, ap. 26, MD-2044, Chișinău, Republica Moldova | (730) TIMOFTI Natalia, MD Str. Alecu Russo nr. 18, ap. 110, MD-2044, Chișinău, Republica Mol- dova | 3593 12.09.2022 |
| 10 | Mărci | 031207 30.05.2012 031208 30.05.2012 031209 30.05.2012 | 24213 24214 24476 | 9/2012 9/2013 9/2012 11/2013 | (730) OOO „OKTAVA HOLDING”, RU Proezd Shokalskogo d. 50, 127224, Moscova, Federația Rusă | (730) Joint Stock Company AKVION, RU Presnenskaya embank- ment, 8, building 1, 8 floor, room IN - apt. 11, Mos- cow, 123112, Federația Rusă | 3606 06.09.2022 |
| 11 | Mărci | 010958 12.02.2002 044203 02.05.2019 | 2R 9339 33528 | 11/2002 4/2003 8/2012 10/2012 8/2019 3/2022 11/2008 5/2020 | (730) Specsavers B.V., NL Postbus 1229, NL-1270 BE Huizen, Olanda | (730) Specsavers Optical Su- perstores Limited, GB Forum 6 Parkway, Solent Business Park Whiteley, Fareham, PO15 7PA, Regatul Unit | 3608 06.09.2022 |
| 12 | Cerere de înregistrare a mărcii | 048120 18.05.2021 | - | 8/2021 | (730) ERC DISTRIBUTION MDVA S.R.L., MD Bd. Moscova nr. 21, of. 504, MD-2068, Chișinău, Republi- ca Moldova | (730) ERC DISTRIBUTION AG, CH Poststrasse 14, 6302 Zug, Elveția | 3609 07.09.2022 |
| 13 | Marcă | 045670 27.02.2020 | 35027 | 4/2020 6/2021 | (730) OPICONSULTING GRUP S.R.L., MD MD-6827, Suruceni, Ialoveni, Republica Moldova | (730) MOLDAVSCHII STANDART S.R.L., întreprindere cu capital străin, fabrică de vinuri și divinuri, MD Str. Iu. Gagarin nr. 30, MD-7422, Tvardița, Tara- clia, Republica Moldova | 3610 07.09.2022 |
| 14 | Mărci | 046464 29.07.2020 046143 11.06.2020 | 35011 35029 | 10/2020 6/2021 | (730) Amgen Inc., US One Amgen Center Drive, Thousand Oaks, California 91320-1799, Statele Unite ale Americii | (730) Cytokinetics, Incorporated, US 280 East Grand Avenue South, San Francisco, California, Statele Unite ale Americii | 3611 07.09.2022 |
| 15 | Mărci | 018928 13.03.2006 | R 15925 | 9/2007 2/2008 | (730) TEVEDO STORM LLC, US | (730) RUSSU Augustin, RO | 3612 07.09.2022 |

| | | | | | | | |
|----|-------|----------------------|---------|--|---|---|--------------------|
| | | 021278 22.05.2007 | R 17591 | 9/2015 5/2016 | 619 New York Avenue, Claymont, Delaware 19703 in the County of New Castle, Statele Unite ale Americii | Ploiești, Bd. Republicii nr. 25, bl. A7, etaj 4, ap. 11, județul Prahova, România | |
| | | 021279 22.05.2007 | R 17592 | 9/2008 2/2009 5/2015 7/2017 | | | |
| | | 021280 22.05.2007 | R 17593 | | | | |
| | | 021281 22.05.2007 | R 17594 | | | | |
| | | 021282 22.05.2007 | R 17595 | | | | |
| 16 | Mărci | 023507 15.05.2008 | R 18632 | 12/2008 10/2009 9/2015 5/2018 5/2022 | (730) BETA-MEDICA S.R.L., MD Str. Alecu Russo nr. 15, of. 37, MD-2068, Chișinău, Republica Moldova | (730) FREI Borys, UA Sicheslavskaya Naberejnaya, d. 45, kv. 20, Dnipro, Ucraina | 3613 07.09.2022 |
| | | 023508 15.05.2008 | R 19122 | 12/2008 1/2010 9/2015 | | | |
| | | 023509 15.05.2008 | R 19123 | 5/2018 5/2022 | | | |
| | | 028430 11.01.2011 | R 22314 | 4/2011 3/2012 1/2021 4/2021 | | | |
| | | 028857 16.03.2011 | R 24803 | 7/2011 1/2014 5/2021 8/2021 | | | |
| 17 | Mărci | 041756 19.12.2017 | 31749 | 4/2018 2/2019 | (730) E.I. du Pont de Nemours and Company, US Chestnut Run Plaza, 974 Centre Road, Wilmington, DE 19805, Statele Unite ale Americii | (730) Corteva Agriscience LLC, US 9330 Zionsville Road, Indianapolis, IN 46268, Statele Unite ale Americii | 3614 07.09.2022 |
| | | 041765 19.12.2017 | 31750 | | | | |
| | | 042003 15.02.2018 | 32046 | 6/2018 4/2019 | | | |
| | | 042060 27.02.2018 | 32072 | 6/2018 5/2019 | | | |
| 18 | Mărci | 007636 17.03.1998 | 2R 6424 | 1/1999 6/1999 5/2008 5/2018 | (730) E.I. du Pont de Nemours and Company, US 1007 Market Street, Wilmington, Delaware 19898, Statele Unite ale Americii | (730) Corteva Agriscience LLC, US 9330 Zionsville Road, Indianapolis, IN 46268, Statele Unite ale Americii | 3615 08.09.2022 |
| | | 015513 10.09.2004 | R 12990 | 7/2005 12/2005 11/2014 | | | |
| | | 015512 10.09.2004 | R 12997 | | | | |
| | | 015563 08.10.2004 | R 13013 | 7/2005 12/2005 1/2015 | | | |
| | | 015514 10.09.2004 | R 13373 | 11/2005 4/2006 11/2014 | | | |
| | | 019521 26.06.2006 | R 15581 | 6/2007 11/2007 8/2016 | | | |
| | | 020254 | R 17308 | 7/2008 | | | |

| | | | | | | |
|----|---------------------------|---------------------------|-------|-------------------|---|---|
| | | 01.11.2006 | | 12/2008 1/2017 | | |
| | | 032529 29.01.2013 | 25162 | 5/2013 4/2014 | | |
| | | 033748 18.09.2013 | 25949 | 12/2013 9/2014 | | |
| | | 033890 22.10.2013 | 25997 | 1/2014 10/2014 | | |
| | | 034253 17.12.2013 | 26473 | 4/2014 2/2015 | | |
| | | 034706 26.02.2014 | 26608 | 5/2014 3/2015 | | |
| | | 036402 14.01.2015 | 27608 | 3/2015 1/2016 | | |
| | | 036489 29.01.2015 | 27775 | 4/2015 2/2016 | | |
| 19 | Desen și model industrial | f 2018 0050 17.08.2018 | 1831 | 4/2019 7/2019 | (73) ZDROBĂU Vladislav, MD Str. Vinătorilor nr. 16, MD-2028, Chișinău, Republica Moldova | (73) LAVINCOM-PRIM S.R.L., MD Str. Uzinelor nr. 17, MD-2023, Chișinău, Republica Moldova |

Lista contractelor de licență

Se publică următoarele date: numărul curent, obiectul de proprietate industrială, numărul titlului de protecție, date despre licențiar, date despre licențiat, informații privind de licență, numărul și data înregistrării contractului

| Nr. crt. | OPI | Nr. și data de depozit | Nr. titlului de protecție | Nr. BOPI | Licențiar | Licențiat | Informații privind contractul de licență | Nr. și data înregistrării contractului |
|----------|-------|------------------------|---------------------------|---------------------------------------|--|--|--|--|
| 1 | Marcă | 037574 15.09.2015 | 29434 | 12/2015 5/2017 | (730) VETRILĂ Vadim, MD Str. Ismail nr. 88, ap. 64, MD-2001, Chișinău, Republica Moldova | (791) S.O.S. Smile Dental Services S.R.L., MD Str. Ismail nr. 88, of. 2, MD-2001, Chișinău, Republica Moldova | 1. Licență exclusivă. 2. Termenul de acțiune al contractului de la 03.01.2022 până la 03.01.2025, cu posibilitatea prelungirii termenului în condițiile pct. 9.2 din contract. 3. Teritoriul de acțiune al contractului - Republica Moldova. | 3599 05.09.2022 |
| 2 | Marcă | 019368 24.05.2006 | R 15537 | 6/2007 11/2007 9/2016 2/2022 | (730) BALAN Valentin, MD Str. Ion Nistor nr. 26, bloc 1, MD-2009, Chișinău, Republica Moldova | (791) EUROTERM GROUP S.R.L., întreprindere cu capital străin, MD Str. Mihail Sadoveanu nr. 4/10, MD-2044, Chișinău, Republica Moldova | 1. Licență exclusivă. 2. Termenul de acțiune al contractului - de la 01.02.2022 până la 01.02.2032, cu condiția reînnoirii mărcii. 3. Teritoriul de acțiune al contractului - Republica Moldova. | 3607 06.09.2022 |

Modificări în contractele de licență

În baza cererii nr. 3412 din 28.06.2022 privind modificarea contractului de licență exclusivă nr. 1961 înregistrat la 09.10.2012 (BOPI nr. 11/2012), mărcile nr. R 19744, IR 640789, IR 791933, IR 865295, încheiat între licențiarul Boguslavscaia Karina Irekovna, RU și licențiatul Akționerhoe Obșcestvo „Nefis Kosmetiks” - Kazanskii himicheskii kombinat imeni M. Vahitova (mîlovarennîi i svecinoi zavod nr. 1 bîvșih Krestovnicovîh), RU, se acceptă modificările în redacția Acordului Adițional din 19.04.2022, după cum urmează:

- se prelungește termenul de valabilitate al contractului până la 09.10.2023.

Radieri din Registrul național al contractelor de licență

Prin decizia AGEPI nr. 3957 din 07.09.2022 se radiază informația privind contractul de licență neexclusivă nr. 2408 înregistrat la 22.01.2015, încheiat între licențiarul Zacrytoe Actzionerhoe Obschestvo „InterMediaGroup”, RU și „Media Reserve” S.R.L., MD, referitor la mărcile internaționale nr. IR 885416 și IR 1030896, în temeiul demersului de radiere din 13.07.2022.

FA9A Lista cererilor de brevet de invenție retrase

Se publică următoarele date: numărul curent, codul țării conform normei ST. 3 OMPI, numărul depozitului, data depozitului, numărul BOPI în care a fost publicată cererea de brevet de invenție, articolul din Legea nr.50/2008 în baza căruia a fost retrasă cererea

| Nr. crt. | Cod ST. 3 OMPI | (21) Nr. depozit | (22) Data depozit | (41) Nr. BOPI | Art. |
|----------|----------------|------------------|-------------------|---------------|------|
| 1 | MD | a 2021 0017 | 2021.04.07 | - | 56 |

FC9A Lista cererilor de brevet de invenție respinse

Se publică următoarele date: numărul curent, codul țării conform ST. 3 OMPI, numărul depozitului, data depozitului, numărul BOPI în care a fost publicată cererea de brevet de invenție, articolul din Legea nr.50/2008 în baza căruia a fost respinsă cererea

| Nr. crt. | Cod ST. 3 OMPI | (21) Nr. depozit | (22) Data depozit | (41) Nr. BOPI | Art. |
|----------|----------------|------------------|-------------------|---------------|------|
| 1 | MD | a 2019 0094 | 2019.12.17 | 6/2021 | 11 |
| 2 | MD | a 2021 0025 | 2021.04.29 | - | 11 |

MM4A Decăderi din drepturile ce decurg din brevetul de invenție prin neachitarea taxelor stabilite, conform art. 60(5) din Legea nr. 50/2008

Se publică următoarele date: numărul curent, codul țării conform normei ST.3 OMPI, numărul brevetului, codul tipului de document, indicii de clasificare conform CIB, numărul depozitului, data depozitului, numărul BOPI în care a fost publicată hotărârea de acordare a brevetului, data decăderii din drepturi

| Nr. crt. | Cod ST.3 OMPI | (11) Nr. brevet | (13) Codul tipului de document | (51) Indicii de clasificare | (21) Nr. depozit | (22) Data depozit | (45) Nr. BOPI | Data decăderii din drepturi |
|----------|---------------|-----------------|--------------------------------|---|------------------|-------------------|---------------|-----------------------------|
| 1 | MD | 4758 | B1 | A61B 17/16 (2006.01) A61B 50/30 (2016.01) B25F 5/02 (2006.01) B25B 27/14 (2006.01) | a 2019 0065 | 2019.07.21 | 7/2021 | 2019.07.21 |

FA9Y Lista cererilor de brevet de invenție de scurtă durată retrase

Se publică următoarele date: numărul curent, codul țării conform normei ST. 3 OMPI, numărul depozitului, data depozitului, numărul BOPI în care a fost publicată cererea de brevet de invenție, articolul din Legea nr.50/2008 în baza căruia a fost retrasă cererea

| Nr. crt. | Cod ST. 3 OMPI | (21) Nr. depozit | (22) Data depozit | (41) Nr. BOPI | Art. |
|----------|----------------|------------------|-------------------|---------------|-------|
| 1 | MD | s 2021 0048 | 2021.06.09 | - | 51(6) |
| 2 | MD | s 2021 0094 | 2021.11.08 | - | 56 |

FC9Y Lista cererilor de brevet de invenție de scurtă durată respinse

Se publică următoarele date: numărul curent, codul țării conform ST. 3 OMPI, numărul depozitului, data depozitului, numărul BOPI în care a fost publicată cererea de brevet de invenție, articolul din Legea nr.50/2008 în baza căruia a fost respinsă cererea

| Nr. crt. | Cod ST. 3 OMPI | (21) Nr. depozit | (22) Data depozit | (41) Nr. BOPI | Art. |
|----------|----------------|------------------|-------------------|---------------|-------|
| 1 | MD | s 2021 0073 | 2021.08.24 | - | 12(1) |
| 2 | MD | s 2020 0107 | 2020.09.09 | 3/2022 | 12(1) |
| 3 | MD | s 2020 0108 | 2020.09.09 | 3/2022 | 12(1) |
| 4 | MD | s 2020 0109 | 2020.09.09 | 3/2022 | 12(1) |
| 5 | MD | s 2021 0098 | 2021.11.18 | - | 12(2) |

BZ9E Cereri de brevet pentru soi de plantă / Plant variety patent applications / Заявки на патент на сорт растения

Modificări ale denumirilor soiurilor de plante Amendments of the plant variety denominations Изменения наименований сортов растений

Se publică următoarele date: numărul curent, numărul depozitului, data depozitului, solicitantul, amelioratorul, denumirea comună (taxonul botanic), denumirea propusă inițial, denumirea modificată

| Nr. crt. | Nr. depozit/ Data depozit | a. Solicitantul b. Amelioratorul | Denumirea comună (Taxonul botanic) | Denumirea soiului pro- pusă inițial | Denumirea modificată a soiului |
|----------|---|--|---|---|-------------------------------------|
| No. | Application num- ber/ Filing date | a. Applicant b. Breeder | Common name (Botanical taxon) | Initially proposed varie- ty denomination | Amended variety denomination |
| № п/п | Номер заявки/ Дата подачи | а. Заявитель b. Селекционер | Название вида (Ботанический таксон) | Первоначально предложенное наименование сорта | Измененное наименование сорта |
| 1 | v 2022 0016 / 2022.06.20 | a. INSTITUTUL DE GE- NETICĂ, FIZIOLOGIE ȘI PROTECȚIE A PLANTELOR, MD b. CHISNICEAN Lilia Pavel, MD; VORNICU Zinaida, MD; JELEZNEAC Tamara, MD; BARANOVA Natalia, MD | CIMBRU LĂMĂIOS (<i>Thymus x citriodorus</i> (Pers.) Schreb.) Lemon thyme (<i>Thymus x citriodorus</i> (Pers.) Schreb.) Тимьян лимонный (<i>Thymus x citriodorus</i> (Pers.) Schreb.) | Citronel-roz | LILY ROZ |

Lista cererilor de înregistrare a mărcilor retrase

Se publică următoarele date: numărul curent, numărul de depozit, data de depozit, data retragerii cererii, motivele de retragere în conformitate cu Legea nr. 38/2008, numărul BOPI în care a fost publicată cererea de înregistrare a mărcii

| Nr. crt. | (210) Nr. de depozit | (220) Data de depozit | Data retragerii | Motivele de retragere | Nr. BOPI |
|----------|-------------------------|--------------------------|-----------------|-----------------------|----------|
| 1 | 046057 | 25.05.2020 | 06.09.2022 | Art. 44 (4) a | 10/2020 |
| 2 | 046095 | 01.06.2020 | 06.09.2022 | Art. 44 (4) a | 11/2020 |
| 3 | 046174 | 17.06.2020 | 06.09.2022 | Art. 44 (4) a | 8/2020 |
| 4 | 047460 | 11.02.2021 | 06.09.2022 | Art. 44 (4) a | 4/2021 |
| 5 | 047502 | 18.02.2021 | 06.09.2022 | Art. 44 (4) a | 6/2021 |
| 6 | 047539 | 19.02.2021 | 23.09.2022 | Art. 44 (1) | 5/2021 |
| 7 | 047540 | 19.02.2021 | 23.09.2022 | Art. 44 (1) | 5/2021 |
| 8 | 048869 | 05.10.2021 | 23.09.2022 | Art. 44 (1) | 12/2021 |
| 9 | 049426 | 06.01.2022 | 23.09.2022 | Art. 44 (1) | 3/2022 |

Lista cererilor de înregistrare a mărcilor respinse

Se publică următoarele date: numărul curent, numărul de depozit, data de depozit, denumirea mărcii, solicitantul și codul țării conform normei ST.3 OMPI, data expedierii deciziei de respingere, numărul BOPI în care a fost publicată cererea de înregistrare a mărcii

| Nr crt. | (210) Nr. de depozit | (220) Data de depozit | (540) Reproducerea mărcii | (730) Solicitant cod ST.3 OMPI | Data expedierii deciziei de respingere | (441) Nr. BOPI |
|---------|-------------------------|-----------------------|---|--|--|-------------------|
| 1 | 046241 | 22.06.2020 | NEO TREND | PALADI Vitalie, MD | 15.09.2022 | 10/2020 |
| 2 | 047023 | 04.11.2020 | B KING SIZE Bon INTERNATIONAL | J&B LIMITED, VG | 16.09.2022 | 3/2021 |
| 3 | 047152 | 20.11.2020 | Radler e altceva LEMON Alc. 2,6 % vol. NATURAL CU SUC DE LĂMÂIE | EFES VITANTA MOLDOVA BREWERY, MD | 02.09.2022 | 4/2021 |
| 4 | 047153 | 20.11.2020 | Radler e altceva ZERO Alc. max.0,5% vol. NATURAL CU SUC DE LĂMÂIE | EFES VITANTA MOLDOVA BREWERY, MD | 02.09.2022 | 4/2021 |
| 5 | 048096 | 11.05.2021 | BULLET | Sun Mark (Gulf) DMCC, AE | 30.09.2022 | 7/2021 |
| 6 | 048645 | 23.08.2021 | PERMACULTURA | CUZNETOV Iurie, MD | 13.09.2022 | 12/2021 |
| 7 | 048677 | 01.09.2021 | DM INTERNATIONAL COLLECTION | MAZUR Anna, MD | 14.09.2022 | 11/2021 |
| 8 | 048730 | 03.09.2021 | PALM ANGELS | SAFARI-STORE S.R.L., MD | 15.09.2022 | 11/2021 |
| 9 | 048866 | 04.10.2021 | COLORFUL PEOPLE | The Coca-Cola Company, US | 13.09.2022 | 2/2022 |
| 10 | 048928 | 11.10.2021 | SMOOTHIES | Colgate-Palmolive Company, a Delaware corporation, US | 13.09.2022 | 2/2022 |
| 11 | 048930 | 11.10.2021 | Prix | BERDOS Dorian, MD | 20.09.2022 | 1/2022 |
| 12 | 048948 | 19.10.2021 | Rock | NERUH Serghei, MD | 08.09.2022 | 1/2022 |
| 13 | 048957 | 13.10.2021 | PATRIA Restaurant | SKYNET S.R.L., MD | 06.09.2022 | 1/2022 |
| 14 | 048983 | 04.10.2021 | RESTOBAR | ZDERCIUC Ivan, MD | 13.09.2022 | 2/2022 |
| 15 | 048992 | 19.10.2021 | FITOCID | Limited Liability Company „Company „BTU-Center”, UA | 06.09.2022 | 1/2022 |
| 16 | 048997 | 19.10.2021 | ORGANIC-BALANCE | Limited Liability Company „Company „BTU-Center”, UA | 20.09.2022 | 1/2022 |
| 17 | 049003 | 22.10.2021 | Ароматика | THE GB FOODS, S.A., ES | 20.09.2022 | 1/2022 |
| 18 | 049034 | 28.10.2021 | Tuta Protect | MEZHTRANS MOLDOVA S.R.L., MD | 30.09.2022 | 2/2022 |
| 19 | 049102 | 09.11.2021 | XADO | SIGAL Mihail, MD | 16.09.2022 | 1/2022 |
| 20 | 049104 | 09.11.2021 | IODA | RUGOS GRUP S.R.L., MD | 14.09.2022 | 1/2022 |
| 21 | 049243 | 29.11.2021 | Vintage | MILEȘTII MICI, întreprindere de stat, combinat de vinuri de calitate, MD | 02.09.2022 | 1/2022 |
| 22 | 049377 | 23.12.2021 | SHARP | SHARP KABUSHIKI KAISHA also trading as SHARP COR- PORATION, JP | 30.09.2022 | 2/2022 |

Lista certificatelor de înregistrare a mărcilor al căror termen de valabilitate a expirat (inclusiv termenul de grație) conform art. 16 (5) din Legea nr. 38/2008

Se publică următoarele date: numărul curent, numărul de ordine al înregistrării, numărul de depozit, denumirea mărcii, data expirării valabilității, titularul și codul țării conform normei ST. 3 OMPI

| Nr. crt. | (111/116) Nr. înregistrării | (210) Nr. de depozit | (540) Denumirea mărcii | (181/186) Data expirării valabilității | (730) Titularul, cod ST. 3 OMPI |
|----------|--------------------------------|-------------------------|-----------------------------------|---|---|
| 1 | 2 | 3 | 4 | 5 | 6 |
| 1 | R 9008 | 011203 | Старая подкова Staraia podkova | 25.03.2022 | BEL-ALCO S.R.L., MD MD-6225, Grigorauca, Singerei, Republica Moldova |
| 2 | R 9369 | 011109 | RINGO-L | 13.03.2022 | Sumitomo Corporation, JP 8-11, Harumi 1-chome, Chuo-ku, Tokyo, Japonia |
| 3 | R 9404 | 011048 | ELAN | 04.03.2022 | Elan Corporation plc, IE Treasury Building, Lower Grand Canal Street, Dublin 2, Irlanda |
| 4 | R 9422 | 011096 | e | 05.03.2022 | Elan Corporation plc, IE Treasury Building, Lower Grand Canal Street, Dublin 2, Irlanda |
| 5 | R 9430 | 011113 | Сокровища шамана | 14.03.2022 | Wine International Project S.R.L., întreprindere cu capital străin, MD Str. Mihai Eminescu nr. 5, MD-2009, Chișinău, Republica Moldova |
| 6 | R 9431 | 011121 | SOLSENSIA | 15.03.2022 | Merck Sharp & Dohme Corp., US One Merck Drive, Whitehouse Station, New Jersey 08889, Statele Unite ale Americii |
| 7 | R 9461 | 011043 | LADY LOVE | 01.03.2022 | Wine International Project S.R.L., întreprindere cu capital străin, MD Str. Mihai Eminescu nr. 5, MD-2009, Chișinău, Republica Moldova |
| 8 | R 9471 | 011135 | ЭЗЕТРОЛ | 14.03.2022 | MSD INTERNATIONAL GMBH, CH Weystrasse 20, 6000 Lucerne 6, Elveția |
| 9 | R 9472 | 011136 | EZETROL | 14.03.2022 | MSD INTERNATIONAL GMBH, CH Weystrasse 20, 6000 Lucerne 6, Elveția |
| 10 | R 9509 | 011220 | CARAVANA DE CRĂCIUN | 19.03.2022 | CLIPA SIDERALĂ, fundație de caritate pentru copii, MD Str. Nicolai Dimo nr. 17, bloc 4, MD-2068, Chișinău, Republica Moldova |
| 11 | R 9555 | 011044 | Затерянный замок | 01.03.2022 | Wine International Project S.R.L., întreprindere cu capital străin, MD Str. Mihai Eminescu nr. 5, MD-2009, Chișinău, Republica Moldova |
| 12 | R 9556 | 011176 | ЗЕТИЯ | 20.03.2022 | MSD INTERNATIONAL GMBH, CH Weystrasse 20, 6000 Lucerne 6, Elveția |
| 13 | R 9557 | 011177 | ZETIA | 20.03.2022 | MSD INTERNATIONAL GMBH, CH Weystrasse 20, 6000 Lucerne 6, Elveția |
| 14 | R 9571 | 011282 | Agropiese-TGR | 29.03.2022 | AGROPIESE TGR GRUP S.R.L., întreprindere mixtă, MD Str. Alecu Russo nr. 18/1, MD-2044, Chișinău, Republica Moldova |
| 15 | R 9600 | 011114 | Одинокий замок | 14.03.2022 | Wine International Project S.R.L., întreprindere cu capital străin, MD Str. Mihai Eminescu nr. 5, MD-2009, Chișinău, Republica Moldova |
| 16 | R 9636 | 011349 | Surpriză | 25.03.2022 | CAPITALCOM S.R.L., MD Str. Ion Creangă nr. 66, bloc 1, MD-2064, Chișinău, Republica Moldova |
| 17 | R 9681 | 011144 | C | 19.03.2022 | CAPITAL S.A., MD Str. București nr. 25, MD-2001, Chișinău, Republica Moldova |
| 18 | R 9682 | 011149 | КРАСНЫЙ ТЮЛЬПАН | 22.03.2022 | EURO-ALCO S.R.L., întreprindere mixtă, MD Str. Bucuriei nr. 20, MD-2004, Chișinău, Republica Moldova |

| 1 | 2 | 3 | 4 | 5 | 6 |
|----|---------|--------|--|------------|--|
| 19 | R 9685 | 011110 | NANAŞ НАНАШ | 14.03.2022 | Wine International Project S.R.L., întreprindere cu capital străin, MD Str. Mihai Eminescu nr. 5, MD-2009, Chişinău, Republica Moldova |
| 20 | R 9784 | 011279 | СТАРЫЙ ГРАФ | 14.03.2022 | Eurogrup - XXI S.R.L., întreprindere mixtă, MD Str. Alexandru cel Bun nr. 32, MD-2001, Chişinău, Republica Moldova |
| 21 | R 9785 | 011280 | ЧЕРНЫЙ ГРАФ | 18.03.2022 | Eurogrup-XXI S.R.L., întreprindere mixtă, MD Str. Alexandru cel Bun nr. 32, MD-2001, Chişinău, Republica Moldova |
| 22 | R 9996 | 011150 | БЕЛЫЙ ТЮЛЬПАН | 22.03.2022 | EURO-ALCO S.R.L., întreprindere mixtă, MD Str. Bucuriei nr. 20, MD-2004, Chişinău, Republica Moldova |
| 23 | R 10149 | 011049 | ТАЙНЫЙ РЕЦЕПТ МОНАХА | 04.03.2022 | RADOMILA O.O.O., RU 18 linia, d.19, liter B., pom. 7N, 199178, Sankt-Petersburg, Federația Rusă |
| 24 | R 11090 | 011281 | Aur Vin | 27.03.2022 | DK-INTERTRADE S.R.L., întreprindere cu capital străin, MD Str. Vi. Korolenko nr. 6, MD-5301, Vulcăneşti, UTA Găgăuzia, Republica Moldova |
| 25 | 23518 | 030769 | optimix | 07.03.2022 | OBOROC Mihail, MD Str. Pandurilor nr. 55, bloc 2, ap. 22, MD-2015, Chişinău, Republica Moldova |
| 26 | 23522 | 030795 | FILMA | 14.03.2022 | PT. Sinar Mas Agro Resources & Technology Tbk., ID BII Plaza, Tower II, 30 th Floor, Jl. M.H. Thamrin No. 51, Jakarta 10350, Indonezia |
| 27 | 23532 | 030794 | PALMVITA | 14.03.2022 | PT. Sinar Mas Agro Resources & Technology Tbk., ID BII Plaza, Tower II, 30 th Floor, Jl. M.H. Thamrin No. 51, Jakarta 10350, Indonezia |
| 28 | 23533 | 030858 | TIRAMISA COMPANIE DE LOGISTICA DISTRIBUȚIE ŞI MARKE- TING | 22.03.2022 | TIRAMISA S.R.L., MD Str. Scrisului Latin nr. 2, MD-3501, Orhei, Republica Moldova |
| 29 | 23535 | 030895 | Marcă figurativă | 30.03.2022 | CIMIŞLIA S.A., agrofirma, MD Str. V. Alecsandri nr. 77, MD-4101, Cimişlia, Republica Moldova |
| 30 | 23584 | 030755 | TERMOMOROZ | 13.03.2022 | SUPRATEN PLUS S.R.L., întreprindere mixtă, MD Str. Petricani nr. 84, MD-2059, Chişinău, Republica Moldova |
| 31 | 23585 | 030770 | ЖЛ | 07.03.2022 | OBOROC Mihail, MD Str. Pandurilor nr. 55, bloc 2, ap. 22, MD-2015, Chişinău, Republica Moldova |
| 32 | 23586 | 030772 | ЭНТЕГНИН | 07.03.2022 | SAFRONOVA Larisa, RU 125319 str. Planetnaya, 47-125, Moscova, Federația Rusă |
| 33 | 23592 | 030760 | PIRACET-RNP | 06.03.2022 | RNP Pharmaceuticals S.R.L., întreprindere mixtă, MD MD-4820, Dolinnoe, Criuleni, Republica Moldova |
| 34 | 23607 | 030854 | SUNGLITZ | 22.03.2022 | FAROUK SYSTEMS, Inc., US 250 Pennbright, Suite 150, Houston, TX 77090, Statele Unite ale Americii |
| 35 | 23608 | 030855 | FAROUK | 22.03.2022 | FAROUK SYSTEMS, Inc., US 250 Pennbright, Suite 150, Houston, TX 77090, Statele Unite ale Americii |
| 36 | 23609 | 030856 | BIOSILK | 22.03.2022 | FAROUK SYSTEMS, Inc., US 250 Pennbright, Suite 150, Houston, TX 77090, Statele Unite ale Americii |
| 37 | 23610 | 030857 | CHI | 22.03.2022 | FAROUK SYSTEMS, Inc., US 250 Pennbright, Suite 150, Houston, TX 77090, Statele Unite ale Americii |
| 38 | 23619 | 030897 | АКТИВБРАИН АКТИВБРАЙН | 29.03.2022 | FARMAPRIM S.R.L., MD Str. Gheorghe Tudor nr. 3, MD-2028, Chişinău, Republica Moldova |
| 39 | 23626 | 030756 | ГНЕЋАР | 13.03.2022 | AQUA-TABANI S.R.L., societate comercială, MD MD-4738, Tabani, Briceni, Republica Moldova |
| 40 | 23633 | 030893 | ТАЙНА ВЕКА | 30.03.2022 | COLUSVIN S.R.L., întreprindere mixtă, MD Str. Munceşti nr. 801, MD-2029, Chişinău, Republica Moldova |

MD - BOPI 10/2022

| 1 | 2 | 3 | 4 | 5 | 6 |
|----|-------|--------|--|------------|--|
| 41 | 23640 | 030870 | ZIPPERS | 23.03.2022 | MIHAYLOV EMIL NASKOV, BG Str. Kneaz Boris, 12, B, et. 3, ap. 23, Haskovo, Bulgaria |
| 42 | 23655 | 030826 | RADAEELLI | 16.03.2022 | MALCOV Victor, MD Str. George Enescu nr. 38, MD-2008, Chişinău, Republica Moldova |
| 43 | 23656 | 030851 | ARMONIA CALITĂȚII | 22.03.2022 | STEȚCO Alexandru, MD Bd. Mircea cel Bătrîn nr. 19, bloc 1, ap. 127, MD-2075, Chişinău, Republica Moldova |
| 44 | 23666 | 030743 | Marcă tridimensională | 01.03.2022 | SKYLIGHT BUSINESS LTD., S.A., PA Via Ricardo J. Alfaro, „The Century Tower” Building, Office 905, Panama, Panama |
| 45 | 23667 | 030748 | Marcă tridimensională | 01.03.2022 | SKYLIGHT BUSINESS LTD., S.A., PA Via Ricardo J. Alfaro, „The Century Tower” Building, Office 905, Panama, Panama |
| 46 | 23668 | 030798 | MENARA | 14.03.2022 | PT. Sinar Mas Agro Resources & Technology Tbk., ID BII Plaza, Tower II, 30 th Floor, Jl. M.H. Thamrin No. 51, Jakarta 10350, Indonezia |
| 47 | 23682 | 030790 | MULINELLI | 12.03.2022 | Barilla G. e R. Fratelli - Società per Azioni, IT Via Mantova 166 - PARMA, Italia |
| 48 | 23690 | 030754 | MONOHIT | 13.03.2022 | SUPRATEN PLUS S.R.L., întreprindere mixtă, MD Str. Petricani nr. 84, MD-2059, Chişinău, Republica Moldova |
| 49 | 23700 | 030767 | Marcă tridimensională | 05.03.2022 | BARZA NEAGRĂ GRUP S.R.L., întreprindere cu capital străin, MD MD-6429, Iurceni, Nisporeni, Republica Moldova |
| 50 | 23719 | 030746 | Talaria | 02.03.2022 | Aeroport Handling S.R.L., MD Bd. Dacia nr. 80, bloc 3, MD-2026, Chişinău, Republica Moldova |
| 51 | 23735 | 030759 | AGRIPIN-RNP | 06.03.2022 | RNP Pharmaceuticals S.R.L., întreprindere mixtă, MD MD-4820, Dolinnoe, Criuleni, Republica Moldova |
| 52 | 23736 | 030773 | Formația „NOROC” M DOLGAN | 07.03.2022 | BOTEZATU-DOLGAN Lidia, MD Bd. Ștefan cel Mare și Sfânt nr. 71, ap. 30, MD-2001, Chişinău, Republica Moldova |
| 53 | 23741 | 030823 | CALIMACHI | 16.03.2022 | FUZHOU GANGLONG TRADING CO., LTD., CN No. 136, Jinda Road, Jinshan Development District, Fuzhou, Fujian, ZIP: 350002, China |
| 54 | 23742 | 030824 | YOUACHILLES | 16.03.2022 | FUZHOU GANGLONG TRADING CO., LTD., CN No. 136, Jinda Road, Jinshan Development District, Fuzhou, Fujian, ZIP: 350002, China |
| 55 | 23744 | 030753 | ChokoLoco | 05.03.2022 | DRAGAN Gheorghe, MD MD-5810, Budăi, Telenești, Republica Moldova |
| 56 | 23746 | 030802 | Marcă figurativă | 14.03.2022 | NISSAN JIDOSHA KABUSHIKI KAISHA (also trading as Nissan Motor Co., Ltd.), JP No. 2 Takaracho, Kanagawa-ku, Yokohama-shi, Kanagawa-ken, Japonia |
| 57 | 23761 | 030800 | Marcă figurativă | 14.03.2022 | NISSAN JIDOSHA KABUSHIKI KAISHA (also trading as Nissan Motor Co., Ltd.), JP No. 2 Takaracho, Kanagawa-ku, Yokohama-shi, Kanagawa-ken, Japonia |
| 58 | 23773 | 030873 | MG | 26.03.2022 | MERLAN Adrian, MD Bd. Decebal nr. 19, ap. 187, MD-2002, Chişinău, Republica Moldova |
| 59 | 23782 | 030775 | VERMIZOLE | 14.03.2022 | FLUMED-FARM S.R.L., societate comercială, MD Str. Cetatea Albă nr. 176, MD-2002, Chişinău, Republica Moldova |
| 60 | 23786 | 030836 | MARLBORO. AC- CEPTĂ PROVOCA- REA | 20.03.2022 | PHILIP MORRIS BRANDS SARL, CH Quai Jeanrenaud 3, 2000 NEUCHÂTEL, Elveția |
| 61 | 23796 | 030859 | joyn | 21.03.2022 | GSMA Ltd., US 1000 Abernathy Road, Suite 450, Atlanta, GA 30328, Statele Unite ale Americii |
| 62 | 23802 | 030777 | AMBROFLU | 14.03.2022 | FLUMED-FARM S.R.L., societate comercială, MD Str. Cetatea Albă nr. 176, MD-2002, Chişinău, Republica Moldova |
| 63 | 23803 | 030808 | INFINITI | 14.03.2022 | NISSAN JIDOSHA KABUSHIKI KAISHA (also trading as Nissan Motor Co., Ltd.), JP No. 2 Takaracho, Kanagawa-ku, Yokohama-shi, Kanagawa-ken, Japonia |

| 1 | 2 | 3 | 4 | 5 | 6 |
|----|-------|--------|---|------------|---|
| 64 | 23808 | 030801 | Marcă figurativă | 14.03.2022 | NISSAN JIDOSHA KABUSHIKI KAISHA (also trading as Nissan Motor Co., Ltd.), JP No. 2 Takaracho, Kanagawa-ku, Yokohama-shi, Kanagawa-ken, Japonia |
| 65 | 23809 | 030803 | Marcă figurativă | 14.03.2022 | NISSAN JIDOSHA KABUSHIKI KAISHA (also trading as Nissan Motor Co., Ltd.), JP No. 2 Takaracho, Kanagawa-ku, Yokohama-shi, Kanagawa-ken, Japonia |
| 66 | 23834 | 030774 | JUVICOR | 07.03.2022 | Merck Sharp & Dohme Corp., US One Merck Drive, Whitehouse Station, New Jersey 08889, Statele Unite ale Americii |
| 67 | 23836 | 030787 | ЭЛАТРЕКС | 12.03.2022 | Abbott Healthcare Products B.V., NL C.J. van Houtenlaan 36, 1381 CP Weesp, Olanda |
| 68 | 23859 | 030899 | CONDI DECOR | 30.03.2022 | PANAINTÉ Zinaida, MD Str. Poștei nr. 94, ap. 2, MD-2059, Chișinău, Republica Moldova |
| 69 | 23875 | 030815 | STUDIO DI LUCE® СТУДИЯ СВЕТА | 13.03.2022 | DAVID Svetlana, MD Str. Mircești nr. 8, bloc 1, ap. 118, MD-2049, Chișinău, Republica Moldova |
| 70 | 23876 | 030814 | TRANSELIT | 15.03.2022 | CIUMAC Nicolae, MD Șos. Bucovinei nr. 19, bloc 5, ap. 12, MD-4601, Edineț, Republica Moldova |
| 71 | 23983 | 030886 | TABU | 29.03.2022 | CARP Eduard, MD MD-5911, Albinetul Vechi, Fălești, Republica Moldova |
| 72 | 24010 | 030876 | ДЖУССИ | 26.03.2022 | OAO „Compania UNIMILK”, RU 127015, Moscova, ul. Viatskaia nr. 27, korp. 13-14, Federația Rusă |
| 73 | 24019 | 030850 | AVENTURA VINULUI | 22.03.2022 | ȘTEȚCO Alexandru, MD Bd. Mircea cel Bătrîn nr. 19, bloc 1, ap. 127, MD-2075, Chișinău, Republica Moldova |
| 74 | 24037 | 030782 | PRÉSIDENT alvita | 07.03.2022 | B.S.A., FR 33 avenue du Maine, Tour Maine Montparnasse, F-75015, Paris, Franța |
| 75 | 24047 | 030783 | MDA EXTREME MOTO- CROSS YOUTH CLUB | 12.03.2022 | CUHURCIUC Olga, MD Str. Ialoveni nr. 98/3, ap. 26, MD-2070, Chișinău, Republica Moldova |
| 76 | 24105 | 030807 | INFINITI | 14.03.2022 | NISSAN JIDOSHA KABUSHIKI KAISHA (also trading as Nissan Motor Co., Ltd.), JP No. 2 Takaracho, Kanagawa-ku, Yokohama-shi, Kanagawa-ken, Japonia |
| 77 | 24131 | 030799 | Marcă figurativă | 14.03.2022 | NISSAN JIDOSHA KABUSHIKI KAISHA (also trading as Nissan Motor Co., Ltd.), JP No. 2 Takaracho, Kanagawa-ku, Yokohama-shi, Kanagawa-ken, Japonia |
| 78 | 24207 | 030788 | ПРОЗИЛ | 12.03.2022 | Abbott Products Operations AG, CH Hegenheimermattweg 127, 4123 Allschwil, Elveția |
| 79 | 24281 | 030844 | Film Romantica | 21.03.2022 | Chello Central Europe Zrt., HU 1139 Budapest, Lomb u. 23-27, Ungaria |
| 80 | 24282 | 030845 | Film Mania | 21.03.2022 | Chello Central Europe Zrt., HU 1139 Budapest, Lomb u. 23-27, Ungaria |
| 81 | 24301 | 030860 | Luminița REGINA GUSTULUI | 22.03.2022 | FILATOVA Svetlana, MD Str. Alexandru cel Bun nr. 2, ap. 100, MD-6801, Ialoveni, Republica Moldova |
| 82 | 24339 | 030846 | Film C | 21.03.2022 | Chello Central Europe Zrt., HU 1139 Budapest, Lomb u. 23-27, Ungaria |
| 83 | 24340 | 030847 | Film R | 21.03.2022 | Chello Central Europe Zrt., HU 1139 Budapest, Lomb u. 23-27, Ungaria |
| 84 | 24341 | 030849 | Film M | 21.03.2022 | Chello Central Europe Zrt., HU 1139 Budapest, Lomb u. 23-27, Ungaria |
| 85 | 24469 | 030889 | VASCAN | 30.03.2022 | SALCIOARA-VASCAN S.R.L., societate comercială, MD Str. Tighina nr. 49, bloc 2, MD-2001, Chișinău, Republica Moldova |
| 86 | 24470 | 030890 | SV | 30.03.2022 | SALCIOARA-VASCAN S.R.L., societate comercială, MD Str. Tighina nr. 49, bloc 2, MD-2001, Chișinău, Republica Moldova |

| 1 | 2 | 3 | 4 | 5 | 6 |
|----|-------|--------|-----------------------|------------|---|
| 87 | 24486 | 030762 | travel sim | 06.03.2022 | BURLACU Dumitru, MD Str. Ghica Vodă nr. 24, ap. 4, MD-5201, Drochia, Republica Moldova |
| 88 | 24515 | 030848 | Film Café | 21.03.2022 | Chello Central Europe Zrt., HU 1139 Budapest, Lomb u. 23-27, Ungaria |
| 89 | 24592 | 030874 | AF Alfa-Forex | 26.03.2022 | ОТКРÄТӨЕ АКТИОНЕРНОЕ ОБЩЕСТВО „АЛ- ФА-BANK”, RU 107078, ul. Kalancevskaia nr. 27, Moscova, Federa- rația Rusă |
| 90 | 24593 | 030875 | AF Альфа-Форекс | 26.03.2022 | ОТКРÄТӨЕ АКТИОНЕРНОЕ ОБЩЕСТВО „АЛ- ФА-BANK”, RU 107078, ul. Kalancevskaia nr. 27, Moscova, Federa- rația Rusă |
| 91 | 24634 | 030796 | mitra | 14.03.2022 | PT. Sinar Mas Agro Resources & Technology Tbk., ID BII Plaza, Tower II, 30 th Floor, Jl. M.H. Thamrin No. 51, Jakarta 10350, Indonezia |
| 92 | 24635 | 030887 | HD STUDIO | 29.03.2022 | BLAGOSLOVITU Corneliu, MD Bd. Dacia nr. 44, bloc 2, ap. 95, MD-2043, Chișinău, Republica Moldova VISTERNICEANU Octavian, MD Bd. Dacia nr. 30, bloc 2, ap. 49, MD-2060, Chișinău, Republica Moldova |
| 93 | 24640 | 030752 | TAXI BETON TAXI | 05.03.2022 | LATURINSKAIA Lidia, MD Str. Bogdan-Voievod nr. 2, bloc A, ap. 3, MD-2068, Chișinău, Republica Moldova |
| 94 | 24662 | 030806 | INFINITI | 14.03.2022 | NISSAN JIDOSHA KABUSHIKI KAISHA (also trading as Nissan Motor Co., Ltd.), JP No. 2 Takaracho, Kanagawa-ku, Yokohama-shi, Kanagawa-ken, Japonia |
| 95 | 25135 | 030786 | JACORIN | 12.03.2022 | Merck Sharp & Dohme Corp., US One Merck Drive, Whitehouse Station, New Jersey 08889, Statele Unite ale Americii |
| 96 | 25733 | 030804 | INFINITI | 14.03.2022 | NISSAN JIDOSHA KABUSHIKI KAISHA (also trading as Nissan Motor Co., Ltd.), JP No. 2 Takaracho, Kanagawa-ku, Yokohama-shi, Kanagawa-ken, Japonia |
| 97 | 25734 | 030805 | INFINITI | 14.03.2022 | NISSAN JIDOSHA KABUSHIKI KAISHA (also trading as Nissan Motor Co., Ltd.), JP No. 2 Takaracho, Kanagawa-ku, Yokohama-shi, Kanagawa-ken, Japonia |

Lista mărcilor valabilitatea înregistrării cărora expiră în martie 2023

Se publică următoarele date: numărul curent, numărul de ordine al înregistrării, numărul de depozit, denumirea mărcii, data expirării valabilității, titularul și codul țării conform normei ST. 3 OMPI

| Nr. crt. | (111/116) Nr. înregis- trării | (210) Nr. de depozit | (540) Denumirea mărcii | (181/186) Data expirării valabilității | (730) Titularul, cod ST. 3 OMPI |
|----------|-------------------------------------|-------------------------|---------------------------|--|--|
| 1 | 2 | 3 | 4 | 5 | 6 |
| 1 | 2R 175 | 000018 | AGEPI | 11.03.2023 | Agenția de Stat pentru Proprietatea Intelectuală, MD |
| 2 | 2R 801 | 000030 | Dalia | 16.03.2023 | RBT-CAPITAL S.R.L., MD |
| 3 | 2R 805 | 000036 | VIORICA | 30.03.2023 | VIORICA-COSMETIC S.A., MD |
| 4 | 2R 1043 | 000034 | Cin | 25.03.2023 | INTERIOR, societate pe acțiuni, MD |
| 5 | 2R 1255 | 000015 | V | 02.03.2023 | VISMOS S.A., combinat de vinuri spumante și de marcă, întreprindere mixtă, MD |
| 6 | 2R 3830 | 000027 | BUNĂTATE | 11.03.2023 | BUNĂTATE S.R.L., combinat republican de instruire și producție al invalizilor, MD |
| 7 | 2R 3879 | 000044 | Vin nobil CRICOVA | 18.03.2023 | CRICOVA S.A., combinat de vinuri, MD |
| 8 | 2R 3882 | 000048 | DIONIS | 18.03.2023 | CRICOVA S.A., combinat de vinuri, MD |
| 9 | R 9677 | 012642 | TSM | 07.03.2023 | TRANSERVICE-MAXIMUM, societate pe acțiuni, MD |
| 10 | R 9788 | 012611 | PRIMATEX | 10.03.2023 | FARMAPRIM S.R.L., MD |
| 11 | R 9789 | 012612 | METROMICON | 10.03.2023 | FARMAPRIM S.R.L., MD |

| 1 | 2 | 3 | 4 | 5 | 6 |
|----|----------|--------|-----------------------------|------------|---|
| 12 | R 9791 | 012615 | Clomezol | 10.03.2023 | FARMAPRIM S.R.L., MD |
| 13 | R 9887 | 012707 | dş | 24.03.2023 | ŞTIINŢA, întreprindere editorial-poligrafică, MD |
| 14 | R 9952 | 012749 | ups | 26.03.2023 | United Parcel Service of America, Inc., US |
| 15 | R 9953 | 012750 | ups | 26.03.2023 | United Parcel Service of America, Inc., US |
| 16 | R 9975 | 012696 | A M | 19.03.2023 | VISMOS S.A., combinat de vinuri spumante și de marcă, întreprindere mixtă, MD |
| 17 | R 9976 | 012697 | AM | 19.03.2023 | VISMOS S.A., combinat de vinuri spumante și de marcă, întreprindere mixtă, MD |
| 18 | R 10105 | 012664 | ПАНЗИНОРМ | 11.03.2023 | NORDMARK PHARMA GMBH, DE |
| 19 | R 10106 | 012688 | LUMEA AROME- LOR | 18.03.2023 | VISMOS S.A., combinat de vinuri spumante și de marcă, întreprindere mixtă, MD |
| 20 | R 10127 | 012751 | ups | 26.03.2023 | United Parcel Service of America, Inc., US |
| 21 | R 10344 | 012576 | RADU | 03.03.2023 | RADU S.R.L., MD |
| 22 | R 10482 | 012667 | RESAN | 12.03.2023 | RESAN S.R.L., întreprindere mixtă moldo-germană, MD |
| 23 | R 10525 | 012711 | National | 21.03.2023 | MUNTEAN Oleg, MD |
| 24 | R 10599 | 012578 | GLORIA | 04.03.2023 | BUCURIA S.A., MD |
| 25 | R 10602 | 012586 | SUNISA | 03.03.2023 | GLAXO GROUP LIMITED, GB |
| 26 | R 10612 | 012619 | Sofia | 04.03.2023 | BARZA ALBĂ S.A., MD |
| 27 | R 10621 | 012636 | PERRI | 05.03.2023 | SNEC-LUX S.R.L., MD |
| 28 | R 10622 | 012641 | POLYRAM | 06.03.2023 | BASF SE, DE |
| 29 | R 10631 | 012671 | Доброе Утро | 14.03.2023 | Dobrynia-Rusi, O.O.O., RU |
| 30 | R 10632 | 012672 | ДОБРЫНЯ | 14.03.2023 | Dobrynia-Rusi, O.O.O., RU |
| 31 | R 10638 | 012681 | PARLIAMENT Super Slims | 13.03.2023 | PHILIP MORRIS BRANDS SARL, CH |
| 32 | R 10641 | 012699 | ANTIGAST | 20.03.2023 | EUROFARMACO S.A., întreprindere cu capital străin, MD |
| 33 | R 10642 | 012701 | ALFA AGIL | 21.03.2023 | ALFA AGIL S.R.L., firmă de producție și comerț, MD |
| 34 | R 10643 | 012705 | СПОКУСА | 20.03.2023 | Pryvatne aktsionerne tovarystvo „Mondelez Ukraina”, UA |
| 35 | R 10645 | 012708 | aeroport catering | 12.03.2023 | Aeroport Catering S.A., MD |
| 36 | R 10658 | 012784 | ЧЕРНОЕ СОЛНЦЕ | 21.03.2023 | MOLDAVSCHII STANDART S.R.L., întreprindere cu capital străin, fabrică de vinuri și divinuri, MD |
| 37 | R 10766A | 012659 | VERSUS | 07.03.2023 | Gianni Versace S.R.L., IT |
| 38 | R 10771 | 012683 | PROVIN | 18.03.2023 | MACIUCA Mihail, MD |
| 39 | R 10773 | 012703 | БЕНЕЦІАНСЬКА НІЧ | 20.03.2023 | Pryvatne aktsionerne tovarystvo „Mondelez Ukraina”, UA |
| 40 | R 10784 | 012857 | КОРСИКАНЕЦ | 19.03.2023 | EURO-ALCO S.R.L., întreprindere mixtă, MD |
| 41 | R 10794 | 012933 | Teodora | 19.03.2023 | GRIGORAŞ Julia, MD |
| 42 | R 11023 | 012610 | ПРОСТОТРОМБИН | 10.03.2023 | FARMAPRIM S.R.L., MD |
| 43 | R 11024 | 012613 | ПРОСТАСТЕЗИН | 10.03.2023 | FARMAPRIM S.R.L., MD |
| 44 | R 11035 | 012739 | aeroport handling | 12.03.2023 | Aeroport Handling S.R.L., MD |
| 45 | R 11183 | 012673 | ЦАРСКИЙ ЧАЙ | 14.03.2023 | Dobrynia-Rusi, O.O.O., RU |
| 46 | R 11302 | 012663 | Fresh & joy | 12.03.2023 | CHELARU Angela, MD |
| 47 | R 11506 | 012996 | Comtesse D'or | 28.03.2023 | ALIANŢA-VIN S.R.L., firmă, MD |
| 48 | R 11676 | 012614 | PIMAFUNGIN | 10.03.2023 | FARMAPRIM S.R.L., MD |
| 49 | R 11739 | 012582 | C SANA | 04.03.2023 | BUCURIA S.A., MD |
| 50 | R 11823 | 012753 | ИМПЕРАТОРСКОЕ РОЖДЕСТВО | 28.03.2023 | ROMANEŞTI S.A., MD |
| 51 | R 11824 | 012754 | ИМПЕРАТОРСКОЕ ПАСХАЛЬНОЕ | 28.03.2023 | ROMANEŞTI S.A., MD |
| 52 | R 11825 | 012755 | ИМПЕРАТОРСКОЕ КРЕЩЕНИЕ | 28.03.2023 | ROMANEŞTI S.A., MD |
| 53 | R 11863 | 012712 | Marcă figurativă | 21.03.2023 | VICTORINOX AG, CH |
| 54 | 24893 | 032771 | Marcă tridimensio- nală | 13.03.2023 | RENAISSANCE PERFECT S.R.L., întreprindere cu capital străin, MD |
| 55 | 24919 | 032769 | AZUR | 11.03.2023 | AZUR-ART S.R.L., MD |
| 56 | 24946 | 032732 | BLU-JET | 01.03.2023 | Thurston Manufacturing Company (a Nebraska Corporation), US |
| 57 | 24961 | 032779 | AGEPI | 06.03.2023 | Agenția de Stat pentru Proprietatea Intelectuală, MD |

MD - BOPI 10/2022

| 1 | 2 | 3 | 4 | 5 | 6 |
|----|-------|--------|---|------------|---|
| 58 | 24974 | 032741 | Brands&Bears Honey makes the world go round | 07.03.2023 | Brands&Bears Publicitate S.R.L., întreprindere mixtă, MD |
| 59 | 24975 | 032748 | FUROR | 07.03.2023 | BUCURIA PENTRU TOȚI S.R.L., întreprindere mixtă, MD |
| 60 | 24976 | 032758 | NUNTA VA MAI AȘTEPTA | 07.03.2023 | BUCURIA PENTRU TOȚI S.R.L., întreprindere mixtă, MD |
| 61 | 24977 | 032795 | 12th ROUND | 14.03.2023 | Mircad-Com S.R.L., MD |
| 62 | 24978 | 032802 | D&S BLACK | 18.03.2023 | BODRUG Gheorghe, MD |
| 63 | 24979 | 032772 | BOVELACCI | 13.03.2023 | MERENIUC Oleg, MD |
| 64 | 24981 | 032780 | Capital Business Center 2015 | 11.03.2023 | OZI GRUP S.R.L., societate comercială, MD |
| 65 | 24982 | 032782 | La Sarkis | 12.03.2023 | ZACAREAN Sarchis, MD |
| 66 | 24997 | 032784 | NISMO | 11.03.2023 | NISSAN JIDOSHA KABUSHIKI KAISHA (also trading as Nissan Motor Co., Ltd.), JP |
| 67 | 25003 | 032725 | NOI | 04.03.2023 | DAAC SYSTEM INTEGRATOR S.R.L., societate comercială, MD |
| 68 | 25004 | 032766 | КМК | 07.03.2023 | ETNOMAX S.R.L., firmă, MD |
| 69 | 25010 | 032739 | PRONUTRIPLUS VIT | 04.03.2023 | N.V. Nutricia, NL |
| 70 | 25011 | 032763 | АКЦИОНЕРНАЯ КОМПАНИЯ © | 07.03.2023 | ETNOMAX S.R.L., firmă, MD |
| 71 | 25015 | 032759 | TREXYL NEO | 06.03.2023 | SUN PHARMACEUTICAL INDUSTRIES LIM- ITED, IN |
| 72 | 25016 | 032760 | Трексил Нео | 06.03.2023 | SUN PHARMACEUTICAL INDUSTRIES LIM- ITED, IN |
| 73 | 25022 | 032718 | BRANDLOOK | 01.03.2023 | ASA DESIGN S.R.L., MD |
| 74 | 25023 | 032861 | DURON | 26.03.2023 | Federal-Mogul Friction Products Limited, GB |
| 75 | 25030 | 032863 | KILEN | 21.03.2023 | Lesjöfors Automotive AB, SE |
| 76 | 25036 | 032857 | CORRA | 25.03.2023 | SĂU Corneliu, MD |
| 77 | 25047 | 032729 | Marcă figurativă | 06.03.2023 | SUDZUCKER MOLDOVA S.R.L., MD |
| 78 | 25062 | 032743 | PIZZA HOUSE | 05.03.2023 | ȘINKARIOV Alexandru, MD |
| 79 | 25063 | 032797 | DIXATRIX | 15.03.2023 | DIGORI Ion, MD |
| 80 | 25064 | 032806 | ZERALGO | 19.03.2023 | ASFARMA-MEDICAL S.R.L., întreprindere cu capital străin, MD |
| 81 | 25065 | 032807 | MONEX | 19.03.2023 | ASFARMA-MEDICAL S.R.L., întreprindere cu capital străin, MD |
| 82 | 25066 | 032808 | ASPAN | 19.03.2023 | ASFARMA-MEDICAL S.R.L., întreprindere cu capital străin, MD |
| 83 | 25067 | 032809 | FOSFOMAS | 19.03.2023 | ASFARMA-MEDICAL S.R.L., întreprindere cu capital străin, MD |
| 84 | 25068 | 032812 | AQUAPRIM | 18.03.2023 | EUGEDIS S.R.L., întreprindere cu capital străin, MD |
| 85 | 25069 | 032828 | ВОЛШЕБНАЯ ТРУБОЧКА | 21.03.2023 | BUELO S.R.L., MD |
| 86 | 25070 | 032880 | AISHOW | 26.03.2023 | SÎRBU Angela, MD |
| 87 | 25072 | 032899 | Lashez | 28.03.2023 | ERDEM Ali Ihsan, RO |
| 88 | 25086 | 032738 | LIFT YOUR MOOD WITH RADOX | 04.03.2023 | Unilever Global IP Limited, GB |
| 89 | 25087 | 032864 | HYATT | 21.03.2023 | HYATT INTERNATIONAL CORPORATION, US |
| 90 | 25088 | 032865 | HYATT REGENCY | 21.03.2023 | HYATT INTERNATIONAL CORPORATION, US |
| 91 | 25089 | 032843 | HYATT | 21.03.2023 | HYATT INTERNATIONAL CORPORATION, US |
| 92 | 25090 | 032844 | HYATT REGENCY | 21.03.2023 | HYATT INTERNATIONAL CORPORATION, US |
| 93 | 25094 | 032767 | epos | 07.03.2023 | ETNOMAX S.R.L., firmă, MD |
| 94 | 25101 | 032851 | KATIFIA LUX | 25.03.2023 | KATIFIA LUX S.R.L., MD |
| 95 | 25104 | 032731 | ISODEC | 01.03.2023 | VARARU Iurie, MD |
| 96 | 25110 | 032841 | ВАЛЕАНТ | 21.03.2023 | Valeant Pharmaceuticals International, a Dela- ware corporation, US |
| 97 | 25111 | 032842 | VALEANT | 21.03.2023 | Valeant Pharmaceuticals International, a Dela- ware corporation, US |
| 98 | 25118 | 032717 | SECRET RELEASE & REFRESH | 01.03.2023 | Gallaher Limited, GB |
| 99 | 25129 | 032840 | СДОБНАЯ СЕМЕЙКА | 21.03.2023 | Publichne aktsionerne tovarystvo „Kharkivska biskvitna fabryka”, UA |

| 1 | 2 | 3 | 4 | 5 | 6 |
|-----|-------|--------|-----------------------------------|------------|---|
| 100 | 25130 | 032855 | Marcă figurativă | 22.03.2023 | Valeant Pharmaceuticals International, a Delaware corporation, US |
| 101 | 25131 | 032871 | m-ID | 14.03.2023 | CENTRUL DE GUVERNARE ELECTRONICĂ, MD |
| 102 | 25132 | 032873 | MPay | 14.03.2023 | CENTRUL DE GUVERNARE ELECTRONICĂ, MD |
| 103 | 25133 | 032874 | MPass | 14.03.2023 | CENTRUL DE GUVERNARE ELECTRONICĂ, MD |
| 104 | 25134 | 032875 | MCloud | 14.03.2023 | CENTRUL DE GUVERNARE ELECTRONICĂ, MD |
| 105 | 25167 | 032888 | HERBOSIL | 29.03.2023 | MAKPAR EXPORTS PRIVATE LIMITED, IN |
| 106 | 25168 | 032889 | EFFADOL | 29.03.2023 | MAKPAR EXPORTS PRIVATE LIMITED, IN |
| 107 | 25169 | 032890 | VOCASEPT | 29.03.2023 | MAKPAR EXPORTS PRIVATE LIMITED, IN |
| 108 | 25174 | 032831 | LIAX Avicola | 19.03.2023 | ȘARUR CON S.R.L., întreprindere mixtă, MD |
| 109 | 25188 | 032815 | Marcă figurativă | 14.03.2023 | Rîul Vechi S.R.L., MD |
| 110 | 25198 | 032866 | 65 M | 26.03.2023 | Private Joint-Stock Company „Kyiv Cardboard and Paper Mill”, UA |
| 111 | 25203 | 032773 | ASCOVIT | 12.03.2023 | Omega Pharma Innovation & Development N.V., BE |
| 112 | 25204 | 032774 | CALMOGEN | 12.03.2023 | Omega Pharma Innovation & Development N.V., BE |
| 113 | 25205 | 032775 | EUROVITA | 12.03.2023 | Omega Pharma Innovation & Development N.V., BE |
| 114 | 25211 | 032777 | SOLPADEINE | 12.03.2023 | Omega Pharma Innovation & Development N.V., BE |
| 115 | 25234 | 032768 | Convel | 06.03.2023 | CONVEL S.R.L., societate comercială, MD |
| 116 | 25243 | 032798 | BUTOIAȘUL VECHI | 15.03.2023 | BURIANOV Oleg, MD BOLȘACOV Andrei, MD |
| 117 | 25246 | 032894 | ТАЛКА | 27.03.2023 | VLAKTOR TRADING LIMITED, CY |
| 118 | 25247 | 032895 | Marcă figurativă | 27.03.2023 | VLAKTOR TRADING LIMITED, CY |
| 119 | 25254 | 032882 | OLAY TOTAL EFFECTS | 27.03.2023 | THE PROCTER & GAMBLE COMPANY, US |
| 120 | 25255 | 032829 | DANGER ZONE | 20.03.2023 | Shulton, Inc., US |
| 121 | 25256 | 032830 | LIONPRIDE | 20.03.2023 | Shulton, Inc., US |
| 122 | 25257 | 032856 | BEARGLOVE | 22.03.2023 | Shulton, Inc., US |
| 123 | 25263 | 032786 | АНГЕЛЬСКИЕ КОЛОКОЛА | 12.03.2023 | PIC Samuil, MD |
| 124 | 25280 | 032852 | aL ALBILUX BEEKEEPING PRODUCTS | 22.03.2023 | BIENENHAUS S.R.L., întreprindere mixtă, MD |
| 125 | 25291 | 032819 | MK MARY KAY | 19.03.2023 | Mary Kay Inc., corporație din statul Delaware, US |
| 126 | 25292 | 032820 | MK MARY KAY | 19.03.2023 | Mary Kay Inc., corporație din statul Delaware, US |
| 127 | 25293 | 032821 | MK MARY KAY | 19.03.2023 | Mary Kay Inc., corporație din statul Delaware, US |
| 128 | 25294 | 032822 | MK MARY KAY | 19.03.2023 | Mary Kay Inc., corporație din statul Delaware, US |
| 129 | 25295 | 032877 | MELACEP | 25.03.2023 | Mary Kay Inc., corporație din statul Delaware, US |
| 130 | 25305 | 032825 | PERLIA | 20.03.2023 | VIZITIU NATALIA, întreprinzător individual, MD |
| 131 | 25324 | 032728 | NEJENCA НЕЖЕНКА | 05.03.2023 | ORHEI-VIT S.R.L., MD |
| 132 | 25325 | 032867 | OBUKHOV | 26.03.2023 | Private Joint-Stock Company „Kyiv Cardboard and Paper Mill”, UA |
| 133 | 25361 | 032724 | chou-chou Kids Club | 04.03.2023 | BRICOMAX S.R.L., întreprindere mixtă, MD |
| 134 | 25379 | 032859 | Wrangler | 25.03.2023 | Wrangler Apparel Corp., US |
| 135 | 25382 | 032787 | PRIMEWELL | 14.03.2023 | Giti Tire Pte. Ltd, SG |
| 136 | 25383 | 032869 | BALABOL БАЛАБОЛ | 28.03.2023 | ZUBENCO-V.N. S.R.L., societate comercială, MD |
| 137 | 25390 | 032790 | ТЕТУРАМ | 12.03.2023 | Public Joint Stock Company „Pharmstandard-Leksredstva”, RU |
| 138 | 25391 | 032839 | ГРАМОТЕЙКА | 21.03.2023 | Publichne aktsionerne tovarystvo „Kharkivska biskvitna fabryka”, UA |
| 139 | 25393 | 032853 | COMPETENCE advertising | 22.03.2023 | AM-SPOT S.R.L., MD |
| 140 | 25402 | 032827 | PM PROMOBILE.MD | 21.03.2023 | MOBILEMOL S.R.L., MD |

| | | | | | |
|-----|-------|--------|--|------------|--|
| | | | comod. accesibil. mobil. | | |
| 141 | 25404 | 032765 | БИОЛ | 07.03.2023 | ETNOMAX S.R.L., firmă, MD |
| 142 | 25407 | 032816 | Fresh market | 15.03.2023 | BALAN Valentin, MD |
| 143 | 25409 | 032854 | ДИФИКЛИР | 22.03.2023 | Tillotts Pharma AG, CH |
| 144 | 25410 | 032881 | ТРИУМЕК | 26.03.2023 | ViiV Healthcare UK Limited, GB |
| 145 | 25413 | 032846 | INIMAGNIL | 25.03.2023 | COSMOVIS S.R.L., societate comercială, MD |
| 146 | 25414 | 032847 | EUROFAST | 25.03.2023 | COSMOVIS S.R.L., societate comercială, MD |
| 147 | 25415 | 032850 | PROSTALEURO | 25.03.2023 | COSMOVIS S.R.L., societate comercială, MD |
| 148 | 25434 | 032735 | BEAUTY LINE | 01.03.2023 | ADAM Marina, MD |
| 149 | 25435 | 032885 | HopeRose | 28.03.2023 | MOLDAGROVIN S.R.L., MD |
| 150 | 25438 | 032878 | NUMAX | 25.03.2023 | BOST HOLDINGS, KR |
| 151 | 25453 | 032900 | BLUE L&M MOTION INTERNATIONAL QUALITY SINCE 1872 | 29.03.2023 | PHILIP MORRIS PRODUCTS S.A., CH |
| 152 | 25454 | 032901 | L&M MOTION CALITATEA ÎN- TRUCHIPATĂ L&M MOTION - ÎNTOTDEAUNA ÎN MIȘCARE Calitate internațională din1872. | 29.03.2023 | PHILIP MORRIS PRODUCTS S.A., CH |
| 153 | 25455 | 032902 | SILVER L&M MOTION IN- TERNATIONAL QUALITY SINCE 1872 | 29.03.2023 | PHILIP MORRIS PRODUCTS S.A., CH |
| 154 | 25456 | 032903 | L&M MOTION CALITATEA ÎN- TRUCHIPATĂ L&M MOTION - ÎNTOTDEAUNA ÎN MIȘCARE Calitate internațională din 1872. | 29.03.2023 | PHILIP MORRIS PRODUCTS S.A., CH |
| 155 | 25467 | 032752 | ДРЕВНИЙ СЛИТОК | 06.03.2023 | CERNEATOVICI Miroslav, MD |
| 156 | 25468 | 032753 | ЧЕРНАЯ ФИАЛКА | 06.03.2023 | CERNEATOVICI Miroslav, MD |
| 157 | 25469 | 032754 | ВИНОГРАДНАЯ КОСТОЧКА | 06.03.2023 | CERNEATOVICI Miroslav, MD |
| 158 | 25470 | 032755 | БАРСКИЕ ПОДВАЛЫ | 06.03.2023 | CERNEATOVICI Miroslav, MD |
| 159 | 25471 | 032756 | ВИНОГРАДНАЯ КРОВЬ | 06.03.2023 | CERNEATOVICI Miroslav, MD |
| 160 | 25475 | 032791 | ПАНТЕНОЛ- ФАРМСТАНДАРТ | 12.03.2023 | Public Joint Stock Company „Pharmstandard- Leksredstva”, RU |
| 161 | 25476 | 032886 | 24KITCHEN | 28.03.2023 | Twentieth Century Fox Film Corporation, a De- laware corporation, US |
| 162 | 25477 | 032898 | 24KITCHEN | 28.03.2023 | Twentieth Century Fox Film Corporation, a De- laware corporation, US |
| 163 | 25480 | 032799 | FONBET | 15.03.2023 | CAȘCAVAL Petru, MD |
| 164 | 25486 | 032750 | КАПРАЛ | 06.03.2023 | SÎRBU Anatolie, MD |
| 165 | 25490 | 032789 | LOOK INSIDE | 12.03.2023 | INTEL CORPORATION, corporație organizată și existentă conform legilor statului Delaware, US |
| 166 | 25491 | 032813 | Intel Look Inside | 12.03.2023 | INTEL CORPORATION, corporație organizată și existentă conform legilor statului Delaware, US |
| 167 | 25504 | 032848 | EUROGEST | 25.03.2023 | COSMOVIS S.R.L., societate comercială, MD |
| 168 | 25505 | 032849 | EURONEX | 25.03.2023 | COSMOVIS S.R.L., societate comercială, MD |
| 169 | 25535 | 032751 | ТЕАТРО | 06.03.2023 | SÎRBU Anatolie, MD |
| 170 | 25561 | 032770 | KINJIRUSHI BRAND | 06.03.2023 | KINJIRUSHI KABUSHIKI KAISHA (also trading as Kinjirushi Co., Ltd.), JP |
| 171 | 25597 | 032837 | TEZAUR | 21.03.2023 | ROPOT Ira, MD |
| 172 | 25628 | 032818 | OLD SPICE NOIR | 19.03.2023 | Shulton, Inc., US |
| 173 | 25643 | 032896 | ТАЛКА | 27.03.2023 | VLAKTOR TRADING LIMITED, CY |
| 174 | 25645 | 032876 | PRODAS foaaarte bun | 28.03.2023 | ANTOIII Alexei, MD |
| 175 | 25696 | 032740 | Shopping MailDova | 07.03.2023 | LEMI INVEST S.A., întreprindere cu capital stră- in, MD |
| 176 | 25703 | 032800 | FS20 | 15.03.2023 | Śnieżka Trade of Colours Spółka z o.o., PL |
| 177 | 25704 | 032801 | ST10 | 15.03.2023 | Śnieżka Trade of Colours Spółka z o.o., PL |
| 178 | 25793 | 032734 | 18+ ТОЛЬКО ДЛЯ ВЗРОСЛЫХ | 01.03.2023 | ȘUMILOV Valerii, MD |

| | | | | | |
|-----|-------|--------|---|------------|--|
| | | | NUMAI PENTRU ADULT ADULTS ONLY Взрослые игрушки для взрослых лю- дей! Chestii mature pen- tru maturi! Grown-up stuff for real grown-ups! | | |
| 179 | 25830 | 032883 | HIGH DEFINITION | 27.03.2023 | GlaxoSmithKline Consumer Healthcare (UK) IP Limited, GB |
| 180 | 25863 | 032792 | ARDECA | 13.03.2023 | AUTOCURAT S.R.L., MD |
| 181 | 25872 | 033803 | EXHILARATE | 19.03.2023 | Unilever Global IP Limited, GB |
| 182 | 25892 | 032778 | Biodent NATURAL 100% | 05.03.2023 | POPA Alexandru, MD |
| 183 | 25928 | 032776 | VITAMAX | 12.03.2023 | Omega Pharma Innovation & Development N.V., BE |
| 184 | 25989 | 032823 | NATURAL BOUTI- QUE | 19.03.2023 | SENIUȘINA Svetlana, MD |
| 185 | 26000 | 032814 | JAF TEA | 14.03.2023 | Rîul Vechi S.R.L., MD |
| 186 | 26033 | 032835 | SAC'S | 21.03.2023 | OKF CORPORATION, KR |
| 187 | 26036 | 032793 | GT RADIAL | 14.03.2023 | Giti Tire Pte. Ltd, SG |
| 188 | 26060 | 032788 | GT RADIAL | 14.03.2023 | Giti Tire Pte. Ltd, SG |
| 189 | 26125 | 032727 | Naturalis™ | 05.03.2023 | ORHEI-VIT S.A., MD |
| 190 | 26126 | 032832 | EXPERT ÎN TEHNICĂ! Alina electronic | 20.03.2023 | AV ELECTRONIC S.R.L., întreprindere cu capi- tal străin, MD |
| 191 | 26628 | 032872 | MSign | 14.03.2023 | CENTRUL DE GUVERNARE ELECTRONICĂ, MD |
| 192 | 26745 | 032836 | ALOE VERA KING | 21.03.2023 | OKF CORPORATION, KR |
| 193 | 27366 | 032860 | ДАЧНОЕ | 25.03.2023 | Obshchestvo s ogranichennoy otvetstven- nost'yu „Koordiniruyushchy raspreditel'ny tsentr „EFKO-Kaskad”, RU |

MK4L Lista certificatelor de înregistrare a desenelor și modelelor industriale al căror termen de valabilitate a expirat (inclusiv termenul de grație) conform art. 14 din Legea nr. 161/2007

Se publică următoarele date: numărul curent, titularul, codul țării conform normei ST. 3 OMPI,
numărul certificatului, numărul de depozit, data de depozit, data expirării termenului de valabilitate

| Nr. crt. | (73) Titular, cod ST. 3 OMPI | (11) Nr. certifica- tului | (21) Nr. de depozit | (22) Data de depozit | (18) Data expirării termenului de valabilitate |
|----------|--|------------------------------|---------------------|----------------------|--|
| 1 | 2 | 3 | 4 | 5 | 6 |
| 1 | KAVPEN S.R.L., ÎNTREPRINDERE MIXTĂ, MD MD-4229, Purcari, Ștefan Vodă, Republica Moldova | 1018 | f 2007 0022 | 21.03.2007 | 21.03.2022 |
| 2 | CDM CRIST S.R.L., MD Str-la Plaiului 2, nr. 14, MD-2012, Chișinău, Republi- ca Moldova | 1416 | f 2012 0021 | 01.03.2012 | 01.03.2022 |
| 3 | CAVCALIUC Eugenia, MD Str. Ceucari nr. 2, bloc 7, ap. 67, MD-2020, Chișinău, Republica Moldova | 1431 | f 2012 0031 | 23.03.2012 | 23.03.2022 |
| 4 | CAVCALIUC Eugenia, MD Str. Ceucari nr. 2, bloc 7, ap. 67, MD-2020, Chișinău, Republica Moldova | 1439 | f 2012 0030 | 23.03.2012 | 23.03.2022 |
| 5 | VALAC Denis, MD Str. Maria Drăgan nr. 26, bloc 2, ap. 58, MD-2044, Chișinău, Republica Moldova | 1470 | f 2012 0032 | 29.03.2012 | 29.03.2022 |
| 6 | VALAC Denis, MD Str. Maria Drăgan nr. 26, bloc 2, ap. 58, MD-2044, Chișinău, Republica Moldova | 1471 | f 2012 0033 | 29.03.2012 | 29.03.2022 |

| 1 | 2 | 3 | 4 | 5 | 6 |
|---|---|------|-------------|------------|------------|
| 7 | VALAC Denis, MD Str. Maria Drăgan nr. 26, bloc 2, ap. 58, MD-2044, Chișinău, Republica Moldova | 1472 | f 2012 0034 | 29.03.2012 | 29.03.2022 |
| 8 | BALAN Constantin, MD Str. Nicolae H. Costin nr. 59, ap. 132, MD-2071, Chișinău, Republica Moldova | 1764 | f 2017 0009 | 07.03.2012 | 07.03.2022 |

Lista eratelor

Se publică următoarele date: numărul curent, obiectul de proprietate industrială,
numărul depozitului, numărul titlului de protecție, numărul BOPI,
datele inițiale care au fost publicate, datele rectificate

| Nr. crt. | OPI | Nr. depozit | Nr. titlului de protecție | Nr. BOPI | Date inițiale | Date rectificate |
|----------|---------------------------------|-------------|---------------------------|----------|--|---|
| 1 | Cerere de înregistrare a mărcii | 049175 | - | 1/2022 | PASCARI Olea, MD Str. Lucașeuca, MD-3545, Orhei, Republica Moldova | PASCARI Olea, MD MD-3545, Lucașeuca, Orhei, Republica Moldova |

În Lista certificatelor de înregistrare a mărcilor al căror termen de valabilitate a expirat (inclusiv termenul de grație) conform art. 16 (5) din Legea nr. 38/2008, publicată în BOPI nr. 8/2022, pag. 270-273, se exclud pozițiile 11, 12, 18, 64, 72 și 77.

VII

Comisia de Contestații a AGEPI / Appeals Board of AGEPI

În prezenta Secțiune se publică informații privind rezultatele examinării contestațiilor depuse la Comisia de Contestații a AGEPI.

This Section publishes information on the results of examination of appeals lodged with the Appeals Board of AGEPI.

Lista contestațiilor examinate la Comisia de Contestații în luna septembrie 2022 în privința cărora procedura a fost finalizată

Se publică următoarele date: numărul curent, denumirea OPI, numărul și data depozitului, numărul titlului de protecție, solicitantul sau titularul, contestatarul, data depunerii și obiectul contestației, data examinării contestației, rezultatul examinării contestației

| Nr. crt. | Denumirea OPI Nr. și data depozitului/ Nr. titlului de protecție Solicitant / Titular | Contestatar | Data depunerii și obiectul contestației | Data pronunțării hotărârii | Rezultatul examinării contestației |
|----------|--|---|--|----------------------------|---|
| 1 | 2 | 3 | 4 | 5 | 6 |
| 1 | Marcă națională Бенефис 048544 02.08.2021 Joint Stock Company „Schelkovo Agrohim”, RU | FMC Corporation, US | 07.06.2022 împotriva înregistrării mărcii | 27.09.2022 | 1. Se respinge revendicarea contestatarului. 2. Se menține în vigoare Decizia Direcției mărci și design industrial din 15.04.2022. 3. Se transmite dosarul în Direcția mărci și design industrial pentru continuarea procedurilor. 4. Hotărârea poate fi atacată în instanța de contencios administrativ - Judecătoria Chișinău, sediul Râșcani (mun. Chișinău, str. Kiev, nr. 3) în termen de 30 de zile din data notificării integrale a acesteia. |
| 2 | Marcă internațională MONTEFARMACO IR 1451137 10.09.2018 MONTEFARMA CO OTC S.P.A., IT | MONTEFARM ACO OTC S.P.A., IT | 12.04.2022 privind repunerea în dreptul de a contesta împotriva deciziei de respingere parțială a cererii de înregistrare a mărcii | 27.09.2022 | 1. Se repune în dreptul de a contesta solicitantul cererii de înregistrare a mărcii IR 1451137 din 10.09.2018. 2. Încheierea poate fi atacată în instanța de contencios administrativ - Judecătoria Chișinău, sediul Râșcani (mun. Chișinău, str. Kiev, nr. 3) în termen de 15 zile din data notificării integrale a acesteia. |
| 3 | Marcă internațională RICOTA IR 1572875 24.07.2020 CHONGQING AMITY MACHINERY CO., LTD., CN | CHONGQING AMITY MACHINERY CO., LTD., CN | 25.07.2022 împotriva deciziei de respingere parțială a cererii de înregistrare a mărcii | 27.09.2022 | 1. Se respinge revendicarea contestatarului. 2. Se menține în vigoare Decizia Direcției mărci și design industrial din 20.05.2022. 3. Se transmite dosarul în Direcția mărci și design industrial pentru continuarea procedurilor. 4. Hotărârea poate fi atacată în instanța de contencios administrativ - Judecătoria Chișinău, sediul Râșcani (mun. Chișinău, str. Kiev, nr. 3) în termen de 30 de zile din data notificării integrale a acesteia. |
| 4 | Marcă internațională TIME TO WALK OR PUSH IR 1562021 22.10.2020 OXYGENTRACK LLC, US | OXYGENTRACK LLC, US | 11.04.2022 împotriva deciziei de respingere totală a cererii de înregistrare a mărcii | 27.09.2022 | 1. Se acceptă revendicarea contestatarului. 2. Se abrogă Decizia Direcției mărci și design industrial din 11.02.2022 și se acceptă protecția mărcii solicitate pentru produsele revendicate în cerere din clasa 09 conform Clasificării internaționale a produselor și serviciilor în scopul înregistrării mărcilor. 3. Se transmite dosarul în Direcția mărci și design industrial pentru continuarea procedurilor. 4. Hotărârea poate fi atacată în instanța de contencios administrativ - Judecătoria Chișinău, sediul Râșcani (mun. Chișinău, str. Kiev, nr. 3) în termen de 30 de zile din data notificării integrale a acesteia. |

| 1 | 2 | 3 | 4 | 5 | 6 |
|---|---|-----------------------------------|--|------------|--|
| 5 | <p>Marcă internațională</p> <p>FARINGO INTENSIV</p> <p>IR 1566722 19.10.2020</p> <p>TERAPIA S.A., RO</p> | TERAPIA S.A., RO | 02.06.2022 împotriva deciziei de respingere totală a cererii de înregistrare a mărcii | 27.09.2022 | <p>1. Se acceptă parțial revendicarea contestatarului.</p> <p>2. Se abrogă Decizia Direcției mărci și design industrial din 25.03.2022 și se acceptă protecția mărcii solicitate pentru următoarele produse din clasa 05: „produse farmaceutice și suplimente alimentare sub orice formă farmaceutică, toate acestea destinate prevenirii și tratamentului afecțiunilor oro-faringiene” conform Clasificării internaționale a produselor și serviciilor în scopul înregistrării mărcilor. Dreptul exclusiv nu se va extinde asupra elementelor verbale „FARINGO” și „INTENSIV” luate în parte.</p> <p>3. Se transmite dosarul în Direcția mărci și design industrial pentru continuarea procedurilor.</p> <p>4. Hotărârea poate fi atacată în instanța de contencios administrativ - Judecătoria Chișinău, sediul Râșcani (mun. Chișinău, str. Kiev, nr. 3) în termen de 30 de zile din data notificării integrale a acesteia.</p> |
| 6 | <p>Marcă internațională</p>  <p>IR 1273582A 20.08.2015</p> <p>LLC JTI RUSSIA, RU</p> | LLC JTI RUSSIA, RU | 20.07.2022 împotriva Declarației Direcției mărci și design industrial de respingere a cererii de înregistrare a contractului de cesiune | 27.09.2022 | <p>1. Se acceptă revendicarea contestatarului.</p> <p>2. Se abrogă Declarația Direcției mărci și design industrial din 03.06.2022.</p> <p>3. Se transmite dosarul în Direcția mărci și design industrial pentru continuarea procedurilor.</p> <p>4. Hotărârea poate fi atacată în instanța de contencios administrativ - Judecătoria Chișinău, sediul Râșcani (mun. Chișinău, str. Kiev, nr. 3) în termen de 30 de zile din data notificării integrale a acesteia.</p> |
| 7 | <p>Invenție</p> <p>Pirolidone în calitate de erbicide</p> <p>a 2016 0076 02.12.2014</p> <p>FMC CORPORATION, US</p> | FMC CORPORATION, US | 07.04.2022 privind restabilirea în drepturi | 27.09.2022 | <p>1. Se restabilește în drepturi solicitantul cererii nr. depozit a 2016 0076 din 02.12.2014.</p> <p>2. Se abrogă Hotărârea Direcției brevete nr. 9919 din 26.10.2021, prin care s-a considerat retrasă cererea nr. depozit a 2016 0076, din motivul neprezentării completărilor la descrierea invenției, revendicărilor modificate etc., în termenul stabilit.</p> <p>3. Se transmite dosarul în Direcția brevete pentru continuarea procedurilor.</p> <p>4. Încheierea poate fi atacată în instanța de contencios administrativ - Judecătoria Chișinău, sediul Râșcani (mun. Chișinău, str. Kiev, nr. 3) în termen de 15 zile din data notificării integrale a acesteia.</p> |
| 8 | <p>Invenție</p> <p>Instalație fotovoltaică</p> <p>a 2018 0093 02.11.2018 nr. brevet 4692</p> <p>COVALENCO Nicolae Pavel, MD</p> | COVALENCO Nicolae Pavel, MD | 28.07.2022 privind restabilirea în drepturi | 27.09.2022 | <p>1. Se restabilesc în drepturi titularii și se revalidează brevetul de invenție nr. 4692 din 02.11.2018.</p> <p>2. Se abrogă Hotărârea Direcției brevete nr. 4336 din 06.05.2022 privind decăderea titularilor din drepturile ce decurg din brevetul de invenție nr. 4692, din motivul neachitării taxei de menținere în vigoare, în termenul stabilit.</p> <p>3. Se transmite dosarul în Direcția brevete pentru continuarea procedurilor.</p> <p>4. Încheierea poate fi atacată în instanța de contencios administrativ - Judecătoria Chișinău, sediul Râșcani (mun. Chișinău, str. Kiev, nr. 3) în termen de 15 zile din data notificării integrale a acesteia.</p> |
| 9 | <p>Marcă națională</p> <p>MERCI</p> <p>046853</p> | August Storck KG, DE | 26.04.2022 împotriva înregistrării mărcii | 28.09.2022 | <p>1. Se respinge revendicarea contestatarului.</p> <p>2. Se menține în vigoare Decizia Direcției mărci și design industrial din 02.03.2022.</p> <p>3. Se transmite dosarul în Direcția mărci și design industrial pentru continuarea</p> |

| | | | | | |
|----|---|---|--|------------|---|
| | 30.09.2020 SMIRNOV Alexandru, MD | | | | procedurilor. 4. Hotărârea poate fi atacată în instanța de contencios administrativ - Judecătoria Chișinău, sediul Râșcani (mun. Chișinău, str. Kiev, nr. 3) în termen de 30 de zile din data notificării integrale a acesteia. |
| 10 | Marcă națională PRIME 047463 05.02.2021 OLIMP-CONSULT LIMITED LIABILITY COMPANY, UA | OLIMP-CONSULT LIMITED LIABILITY COMPANY, UA | 26.02.2022 împotriva deciziei de respingere totală a cererii de înregistrare a mărcii | 28.09.2022 | 1. Se acceptă parțial revendicarea contestatarului. 2. Se abrogă Decizia Direcției mărci și design industrial din 30.12.2021 și se acceptă înregistrarea mărcii solicitate pentru produsele „vodcă, bitter” din clasa 33 conform Clasificării internaționale a produselor și serviciilor în scopul înregistrării mărcilor. 3. Se transmite dosarul în Direcția mărci și design industrial pentru continuarea procedurilor. 4. Hotărârea poate fi atacată în instanța de contencios administrativ - Judecătoria Chișinău, sediul Râșcani (mun. Chișinău, str. Kiev, nr. 3) în termen de 30 de zile din data notificării integrale a acesteia. |
| 11 | Marcă națională Fiit CRISP 048229 31.05.2021 KT & G CORPORATION, KR | KT & G CORPORATION, KR | 06.06.2022 împotriva deciziei de respingere totală a cererii de înregistrare a mărcii | 28.10.2022 | 1. Se acceptă revendicarea contestatarului. 2. Se abrogă Decizia Direcției mărci și design industrial din 28.03.2022 și se acceptă înregistrarea mărcii solicitate pentru produsele revendicate în cerere din clasa 34 conform Clasificării internaționale a produselor și serviciilor în scopul înregistrării mărcilor. Dreptul exclusiv nu se va extinde asupra elementului verbal „CRISP”. 3. Se transmite dosarul în Direcția mărci și design industrial pentru continuarea procedurilor. 4. Hotărârea poate fi atacată în instanța de contencios administrativ - Judecătoria Chișinău, sediul Râșcani (mun. Chișinău, str. Kiev, nr. 3) în termen de 30 de zile din data notificării integrale a acesteia. |
| 12 | Marcă internațională APPLE WATCH STUDIO IR 1563753 24.02.2020 Apple Inc., US | Apple Inc., US | 06.06.2022 împotriva Deciziei de înregistrare a mărcii fără drept exclusiv asupra elementelor verbale | 28.09.2022 | 1. Se acceptă parțial revendicarea contestatarului. 2. Se abrogă Decizia Direcției mărci și design industrial din 05.04.2022 și se acceptă protecția mărcii solicitate pentru totalitatea serviciilor revendicate în cerere din clasele 35, 42 conform Clasificării internaționale a produselor și serviciilor în scopul înregistrării mărcilor. Dreptul exclusiv nu se va extinde asupra elementelor verbale „WATCH” și „STUDIO”. 3. Se transmite dosarul în Direcția mărci și design industrial pentru continuarea procedurilor. 4. Hotărârea poate fi atacată în instanța de contencios administrativ - Judecătoria Chișinău, sediul Râșcani (mun. Chișinău, str. Kiev, nr. 3) în termen de 30 de zile din data notificării integrale a acesteia. |
| 13 | Marcă internațională BIOCOMP IR 1543650 19.02.2020 MICROTEC S.R.L., IT | MICROTEC S.R.L., IT | 06.07.2022 împotriva deciziei de respingere parțială a cererii de înregistrare a mărcii | 28.09.2022 | 1. Se acceptă revendicarea contestatarului. 2. Se abrogă Decizia Direcției mărci și design industrial din 13.05.2022 și se acceptă protecția mărcii solicitate pentru totalitatea produselor revendicate în cerere din clasele 01, 16, 17 conform Clasificării internaționale a produselor și serviciilor în scopul înregistrării mărcilor. 3. Se transmite dosarul în Direcția mărci și design industrial pentru continuarea procedurilor. 4. Hotărârea poate fi atacată în instanța de contencios administrativ - Judecătoria Chișinău, sediul Râșcani (mun. Chișinău, str. |

| | | | | | |
|----|---|--------------------|---|------------|---|
| | | | | | Kiev, nr. 3) în termen de 30 de zile din data notificării integrale a acesteia. |
| 14 | Marcă internațională YETTEL IR 1567007 07.07.2020 PPF a.s., CZ | PPF a.s., CZ | 29.06.2022 împotriva deciziei de respingere totală a cererii de înregistrare a mărcii | 28.09.2022 | 1. Se acceptă revendicarea contestatarului. 2. Se abrogă Decizia Direcției mărci și design industrial din 20.05.2022 și se acceptă protecția mărcii solicitate pentru totalitatea produselor și serviciilor revendicate în cerere din clasele 09, 16, 35, 36, 37, 38, 41, 42 conform Clasificării internaționale a produselor și serviciilor în scopul înregistrării mărcilor. 3. Se transmite dosarul în Direcția mărci și design industrial pentru continuarea procedurilor. 4. Hotărârea poate fi atacată în instanța de contencios administrativ - Judecătoria Chișinău, sediul Râșcani (mun. Chișinău, str. Kiev, nr. 3) în termen de 30 de zile din data notificării integrale a acesteia. |
| 15 | Marcă internațională Yettel. IR 1576303 07.07.2020 PPF a.s., CZ | PPF a.s., CZ | 06.07.2022 împotriva deciziei de respingere totală a cererii de înregistrare a mărcii | 28.09.2022 | 1. Se acceptă revendicarea contestatarului. 2. Se abrogă Decizia Direcției mărci și design industrial din 03.06.2022 și se acceptă protecția mărcii solicitate pentru totalitatea produselor și serviciilor revendicate în cerere din clasele 09, 16, 35, 36, 37, 38, 41, 42 conform Clasificării internaționale a produselor și serviciilor în scopul înregistrării mărcilor. 3. Se transmite dosarul în Direcția mărci și design industrial pentru continuarea procedurilor. 4. Hotărârea poate fi atacată în instanța de contencios administrativ - Judecătoria Chișinău, sediul Râșcani (mun. Chișinău, str. Kiev, nr. 3) în termen de 30 de zile din data notificării integrale a acesteia. |
| 16 | Marcă internațională Yettel. IR 1594455 03.12.2020 PPF a.s., CZ | PPF a.s., CZ | 22.07.2022 împotriva deciziei de respingere totală a cererii de înregistrare a mărcii | 28.09.2022 | 1. Se acceptă revendicarea contestatarului. 2. Se abrogă Decizia Direcției mărci și design industrial din 03.06.2022 și se acceptă protecția mărcii solicitate pentru totalitatea produselor și serviciilor revendicate în cerere din clasele 09, 16, 35, 36, 37, 38, 41, 42 conform Clasificării internaționale a produselor și serviciilor în scopul înregistrării mărcilor. 3. Se transmite dosarul în Direcția mărci și design industrial pentru continuarea procedurilor. 4. Hotărârea poate fi atacată în instanța de contencios administrativ - Judecătoria Chișinău, sediul Râșcani (mun. Chișinău, str. Kiev, nr. 3) în termen de 30 de zile din data notificării integrale a acesteia. |
| 17 | Desene și modele Articole de vestimentație, elemente decorative pentru vestimentație f 2020 0037 22.07.2020 BRUSNIC Victor, MD | BRUSNIC Victor, MD | 11.07.2022 împotriva hotărârii de respingere în parte a desenelor și modelelor industriale | 28.09.2022 | 1. Se respinge revendicarea contestatarului. 2. Se menține în vigoare Hotărârea Direcției mărci și design industrial din 17.05.2022. 3. Se transmite dosarul în Direcția mărci și design industrial pentru continuarea procedurilor. 4. Hotărârea poate fi atacată în instanța de contencios administrativ - Judecătoria Chișinău, sediul Râșcani (mun. Chișinău, str. Kiev, nr. 3) în termen de 30 de zile din data notificării integrale a acesteia. |

IX

Decizii ale instanțelor judecătorești / Court decisions

**Cu privire la aplicarea sechestrului asupra
OPI înregistrate pe numele titularului
S.C. Suvorov-Vin S.R.L.**

Întru executarea Încheierii Judecătorei Chişinău, sediul central din 02.09.2022 (dosar nr. 2i-415/2022), prin care s-a dispus aplicarea sechestrului asupra bunurilor debitorului S.C. Suvorov-Vin S.R.L., IDNO 1002600000803:

- se aplică sechestrul asupra mărcilor nr. 2R 9536, nr. R 14481, nr. R 21891, nr. R 22509, nr. R 22596, nr. R 23350, nr. R 23694, nr. R 25144, nr. 33274, nr. 33275, nr. 34761 și asupra desenelor/modelelor industriale nr. 4R 510, nr. 3R 755, nr. 3R 820, nr. 3R 866, nr. 3R 867, nr. 3R 974, nr. R 1629, înregistrate pe numele titularului SUVOROV-VIN S.R.L., IDNO 1002600000803, str. Columna nr. 108, MD-2012, Chişinău, Republica Moldova;

- pe perioada aplicării sechestrului, se sistează orice procedură legală ce ține de statutul juridic al OPI sus-menționate, inclusiv transmiterea drepturilor asupra acestora.

X

Monitor

În prezenta Secțiune se publică acte emise de Președintele, Parlamentul și Guvernul Republicii Moldova care reglementează protecția proprietății intelectuale în republică, ordine ale Directorului general al AGEPI, comunicate informative, comentarii și note explicative în baza acestora.

In this Section are published acts issued by the President, Parliament and Government of the Republic of Moldova governing the intellectual property protection in our republic, orders of the Director General of the AGEPI, informative communications, comments and other explanatory notes on base thereof.

**Cu privire la modificarea Anexei nr. 1
la Ordinul Directorului general al AGEPI nr. 90 din 04.05.2018**

În legătură cu necesitatea actualizării Listei arbitrilor Arbitrajului specializat în domeniul proprietății intelectuale, în temeiul pct. 16 și pct. 17 din Hotărârea Guvernului nr. 987/2017 pentru aprobarea Regulamentului privind organizarea și funcționarea Arbitrajului specializat în domeniul proprietății intelectuale și procedura arbitrală, prin Ordinul Directorului general al AGEPI nr. 138 din 07.10.2022, Anexa nr. 1 la Ordinul Directorului general al AGEPI nr. 90 din 04.05.2018 cu privire la aprobarea Listei arbitrilor Arbitrajului specializat în domeniul proprietății intelectuale și a formularelor-tip ale cererii de arbitraj și Registrului cererilor de arbitraj, se modifică și va avea următorul cuprins:

„Anexa nr. 1 la
Ordinul Directorului general
nr. 90 din 04.05.2018

Lista arbitrilor Arbitrajului specializat în domeniul proprietății intelectuale

| Nr. | Nume/prenume | Activitate profesională (în prezent) | Vechimea în muncă | Funcția în cadrul Arbitrajului specializat în domeniul proprietății intelectuale |
|------------|--------------------------|--|------------------------------|---|
| 1. | CATAN Carolina | Avocat , Biroul Asociat de Avocați „Paladii, Catan și Asociații” Lector universitar , Universitatea de Studii Europene din Moldova Mediator | din 2001 | arbitru |
| 2. | COROCHII Dragoș | Specialist în proprietate intelectuală , societatea Dennemeyer&Associates S.R.L., Agenție în proprietate industrială, Brașov, România | din 2016 | arbitru |
| 3. | DEMIAN Elena | Lector universitar , Universitatea Liberă Internațională din Moldova | din 2003 | arbitru |
| 4. | EFRIM Oleg | Membru al Consiliului de Integritate , Autoritatea Națională de Integritate Avocat , BAA „Efim, Roșca și Asociații” Lector universitar superior , Universitatea de Stat din Moldova | din 1997 | arbitru |
| 5. | GRIȘCIUC-BUCICA Svetlana | Avocat , CA „Grișciuc-Bucica Svetlana” Mandatar autorizat | din 2015 | arbitru |
| 6. | GUZUN Andrian | Avocat , CA „Schoenherr Moldova” Mandatar autorizat | din 2008 | arbitru |
| 7. | IURKOVSKI Vladimir | Avocat coordonator , CA „Schoenherr Moldova” Membru al Consiliului Asociației Patronale Camera de Comerț Americană din Moldova Membru al Consiliului Curții de Arbitraj Comercial Internațional din Chișinău, de pe lângă Asociația Patronală Camera de Comerț Americană din Moldova Mandatar autorizat | din 2006 | arbitru |
| 8. | JIGĂU Radu | Avocat , CA „Jigău Radu” Expert juridic , Centrul de analiză și prevenire a corupției Mandatar autorizat | din 2000 | arbitru |
| 9. | TARLAPAN Artur | Avocat , CA „Tarlapan Artur” Lector universitar , Universitatea de Stat din Moldova | din 2005 | arbitru” |

**Cu privire la aprobarea formularelor-tip ale cererilor de înscriere a
obiectelor dreptului de autor și drepturilor conexe în Registrul de stat al
obiectelor protejate de dreptul de autor și drepturile conexe**

În vederea implementării prevederilor Legii nr. 230/2022 privind dreptul de autor și drepturile conexe și în scopul respectării prevederilor Regulamentului privind codificarea și evidența documentelor tipizate, elaborate și utilizate în cadrul Agenției de Stat pentru Proprietatea Intelectuală, aprobat prin Ordinul Directorului general al AGEPI nr. 104 din 17.06.2013, cu modificările ulterioare, prin Ordinul Directorului general al AGEPI nr. 140 din 10.10.2022 au fost aprobate următoarele formulare-tip ale cererilor de înscriere a obiectelor dreptului de autor și ale drepturilor conexe în Registrul de Stat al obiectelor protejate de dreptul de autor și drepturile conexe și seria obiectelor, care pot fi înscrise în Registrul de Stat:

| Nr. crt. | Denumirea formularului-tip | Seria obiectului | Codul formularului-tip |
|----------|--|------------------|------------------------|
| 1 | Cerere de înscriere a operei literare | OL | F-03-DA-019-E-01-1018 |
| 2 | Cerere de înscriere a operei științifice | OȘ | F-03-DA-020-E-01-1019 |
| 3 | Cerere de înscriere a operei muzicale | OM | F-03-DA-021-E-01-1020 |
| 4 | Cerere de înscriere a operei de artă plastică | AP | F-03-DA-022-E-01-1021 |
| 5 | Cerere de înscriere a operei decorative și aplicate | DA | F-03-DA-023-E-01-1022 |
| 6 | Cerere de înscriere a programului pentru calculator | PC | F-03-DA-024-E-01-1023 |
| 7 | Cerere de înscriere a bazei de date | BD | F-03-DA-025-E-01-1024 |
| 8 | Cerere de înscriere a operei fotografice | OF | F-03-DA-026-E-01-1025 |
| 9 | Cerere de înscriere a operei dramatice | DR | F-03-DA-027-E-01-1026 |
| 10 | Cerere de înscriere a operei derivate | OD | F-03-DA-028-E-01-1027 |
| 11 | Cerere de înscriere a operei de arhitectură, urbanistică și de artă hortică | OA | F-03-DA-029-E-01-1028 |
| 12 | Cerere de înscriere a operei audiovizuale / videogramei | AV / VO | F-03-CC-011-E-01-1029 |
| 13 | Cerere de înscriere a operei coregrafice și a pantomimei | CP | F-03-DA-030-E-01-1030 |
| 14 | Cerere de înscriere a fonogramei | FO | F-03-DC-004-E-01-1031 |
| 15 | Cerere de înscriere a interpretării | IN | F-03-DC-005-E-01-1032 |
| 16 | Cerere de înscriere a emisiunii organizațiilor de radiodifuziune și televiziune | EM | F-03-DC-006-E-01-1033 |
| 17 | Cerere de înscriere a altor obiecte protejate de dreptul de autor și drepturile conexe | O | F-03-CC-012-E-01-1034 |

Formularele-tip ale cererilor de înscriere a obiectelor dreptului de autor și ale drepturilor conexe în Registrul de Stat al obiectelor protejate de dreptul de autor și drepturile conexe pot fi obținute direct la AGEPI sau accesate la adresa: <https://www.agepi.gov.md/ro/formulare/copyright>.

ÎN ATENȚIA ÎNTREPRINDERILOR MICI ȘI MIJLOCII

Agenția de Stat pentru Proprietatea Intelectuală (AGEPI) oferă servicii de prediagnoză a proprietății intelectuale (PI), servicii care reprezintă un studiu particularizat al portofoliului obiectelor de PI din cadrul întreprinderii – invenții, mărci, desene și modele industriale, obiecte protejate prin dreptul de autor și drepturile conexe, inclusiv activitatea de comercializare, gestionare și utilizare eficientă a acestora.

Când trebuie să apelați la serviciul de prediagnoză a proprietății intelectuale?

- atunci când vă propuneți implementarea tehnologiilor și produselor noi;
- în cazul dificultăților la înregistrarea obiectelor de proprietate intelectuală;
- dacă doriți să vă protejați produsele și serviciile;
- atunci când intenționați să utilizați mai eficient tehnologiile noi, cunoștințele, produsele informaționale, alte obiecte de proprietate intelectuală;
- dacă doriți să aveți o poziție fermă pe piață, să îmbunătățiți imaginea întreprinderii, produselor și serviciilor.

Pentru ce solicitați serviciul de prediagnoză a proprietății intelectuale?

- pentru estimarea potențialului inovațional al întreprinderii și gradului de utilizare a acestuia;
- pentru stabilirea unor modalități adecvate de protecție a produselor intelectuale de care dispuneți;
- pentru diminuarea riscului de contrafacere a produselor.

Cum se derulează prediagnoza proprietății intelectuale?

- specialiștii AGEPI efectuează o vizită la întreprindere sau, în condițiile situației epidemiologice din cauza pandemiei de COVID-19, o „vizită online”, în cadrul căreia împreună cu Dvs. examinează starea de lucruri în ceea ce privește utilizarea și protecția proprietății intelectuale (produselor, tehnologiilor, licențelor, brevetelor, know-how etc.);
- informația acumulată se generalizează și se întocmește un raport în care se specifică obiectele de proprietate intelectuală disponibile, modalitățile eficiente de protecție a acestora, recomandări particularizate privind modul în care PI poate impulsiona atingerea unor performanțe economice.

Serviciile de prediagnoză pentru întreprinderile mici și mijlocii se acordă gratuit.

Confidențialitatea informațiilor oferite și a rezultatelor studiului de prediagnoză este garantată.

Informații suplimentare pot fi obținute la tel.: (+373 22) 400-592, 400-500.

Buletinul Oficial de Proprietate Intelectuală poate fi consultat gratuit la Agenția de Stat pentru Proprietatea Intelectuală a Republicii Moldova (AGEPI) – în sala de lectură a bibliotecii sau online pe adresa: <http://agepi.gov.md/ro/publication/48>

Buletinul Oficial de Proprietate Intelectuală poate fi procurat la AGEPI. Persoanele interesate pot comanda contra cost exemplare individuale pe hârtie.

Abonarea la Buletinul Oficial de Proprietate Intelectuală pe suport de hârtie este nelimitată și poate fi efectuată direct la AGEPI (inclusiv prin fax, e-mail sau online).

Prețurile de abonare:

➔ BOPI pe suport de hârtie - 220 de lei pe 3 luni, 440 de lei pe 6 luni, 875 de lei pe un an.

Adresa AGEPI:

Str. Andrei Doga nr. 24, bloc 1,
MD-2024, Chișinău, Republica Moldova
tel.: (022) 40-06-07; (022) 40-06-08
fax: (022) 44-01-19
e-mail: office@agepi.gov.md
<http://agepi.gov.md/>

Consiliul editorial:

Eugeniu Rusu (președinte), Andrei Popa, dr. Viorel Iustin, dr. Simion Levițchi,
Diana Stici, Liliana Vieru, Rodica Popescu, Vadim Ursu, Victoria Andriuță

Redactor-șef: Victoria Andriuță

Tehnoredactare computerizată: Ludmila Patrașco

Coperta: Ludmila Patrașco

B O P I nr. 10/2022

Imprimat la AGEPI

ISSN 2345-1815

