

**AGENȚIA DE STAT  
PENTRU PROPRIETATEA INTELLECTUALĂ  
CHIȘINĂU – REPUBLICA MOLDOVA**

**BULETIN OFICIAL  
DE  
PROPRIETATE INTELLECTUALĂ**

**The Official Bulletin  
of Intellectual Property**

**10  
2021**

Publicat la 31 octombrie 2021

# PUBLICAȚIILE AGEPI

## **Buletinul Oficial de Proprietate Intelectuală (BOPI):**

- apare din anul 1993, având o periodicitate lunară;
- include informația oficială referitoare la cererile de brevetare/înregistrare a obiectelor de proprietate industrială (OPI) în Republica Moldova și titlurile de protecție acordate, la modificările intervenite în statutul juridic al cererilor și titlurilor de protecție ale OPI, precum și la rezultatele examinării contestațiilor în Comisia de contestații a AGEPI, deciziile instanțelor judecătorești privind litigiile legate de OPI, informații de ordin general.

## **Revista de proprietate intelectuală „Intellectus”:**

- apare din anul 1995, având o periodicitate semestrială (câte două numere reunite);
- abordează multilateral diverse aspecte ale proprietății intelectuale, prevederile legislației naționale și internaționale în domeniu, publică studii semnate de cercetători și inventatori din diferite domenii ale științei, economiei și tehnicii.

Abonarea la publicațiile AGEPI pe suport de hârtie este nelimitată și poate fi efectuată direct la AGEPI (inclusiv prin fax, e-mail sau online).

**Pentru informații detaliate privind condițiile de abonare, accesați:**

<http://agepi.gov.md/ro/services/biblioteca-pi>

**Telefon de contact:** (+373 22) 40-05-97

**A p a r e  
din octombrie 1993**

**Nr. 10**

**31 octombrie 2021**

**Agencia de Stat  
pentru  
Proprietatea Intelectuală**

<b>Director general</b>	<b>(+37322) 40-05-08</b>
<b>Director general adjunct</b>	<b>(+37322) 40-06-00</b>
<b>Centrala</b>	<b>(+37322) 40-06-07, 40-06-08</b>
<b>Direcția Brevete</b>	<b>(+37322) 40-06-46</b>
<b>Direcția Mărci și Design Industrial</b>	<b>(+37322) 40-05-30</b>
<b>Direcția Drept de Autor</b>	<b>(+37322) 40-05-55</b>
<b>Direcția Comunicare și Relații Internaționale</b>	<b>(+37322) 40-05-83</b>
<b>Direcția Juridică</b>	<b>(+37322) 40-05-60</b>
<b>Direcția Management Instituțional</b>	<b>(+37322) 40-06-42</b>
<b>Colegiul de redacție</b>	<b>(+37322) 40-05-89</b>

**http://agepi.gov.md/  
e-mail: office@agepi.gov.md  
fax: (+373 22) 44-01-19**

**© AGEPI  
Str. Andrei Doga nr. 24, bloc 1,  
MD-2024, Chișinău,  
Republica Moldova**

**CUPRINS**

Informație generală .....	5
<b>I. Invenții .....</b>	<b>7</b>
<b>BB1A</b> Cereri de brevet de invenție publicate .....	15
<b>BB2A</b> Cereri de brevet european pentru care s-a solicitat validarea în Republica Moldova publicate .....	23
<b>FF4A</b> Brevete de invenție acordate .....	43
<b>FF9Y</b> Brevete de invenție de scurtă durată acordate .....	49
<b>FG9A</b> Publicarea traducerii fascicolului de brevet european validat în Republica Moldova .....	58
<b>FG4A</b> Lista brevetelor de invenție eliberate .....	64
<b>FG9Y</b> Lista brevetelor de invenție de scurtă durată eliberate .....	64
<b>II. Soiuri de plante .....</b>	<b>65</b>
<b>FG9E</b> Brevete pentru soi de plantă eliberate .....	67
<b>III. Mărci .....</b>	<b>71</b>
Cereri de înregistrare .....	74
Mărci înregistrate în baza cererilor acceptate parțial .....	140
Lista certificatelor de înregistrare a mărcilor eliberate în septembrie 2021 .....	151
Lista mărcilor reînnoite .....	154
<b>IV. Indicații geografice, denumiri de origine, specialități tradiționale garantate .....</b>	<b>157</b>
Lista denumirilor de origine cărora le-a fost acordată protecție în Republica Moldova în septembrie 2021, conform Aranjamentului de la Lisabona .....	159
<b>V. Design industrial (Desene și modele industriale) .....</b>	<b>161</b>
<b>BA1L</b> Cereri de înregistrare .....	165
<b>FF4L</b> Lista desenelor și modelelor industriale înregistrate .....	212
<b>FG4L</b> Lista certificatelor de înregistrare a desenelor și modelelor industriale eliberate .....	212
<b>ND4L</b> Lista desenelor și modelelor industriale reînnoite .....	213
<b>FG4L</b> Lista desenelor și modelelor industriale înregistrate în Republica Moldova conform Aranjamentului de la Haga, aranjate în ordinea numerelor de înregistrare internațională și în ordinea claselor CIDMI .....	213,215
<b>VI. Modificări intervenite în statutul juridic al cererilor și titlurilor de protecție .....</b>	<b>217</b>
Lista modificărilor .....	218
Lista contractelor de cesiune .....	221
Lista contractelor de licență .....	223
Contracte de gaj modificate .....	223
<b>FA9A</b> Lista cererilor de brevet de invenție retrase .....	223
<b>FC9A</b> Lista cererilor de brevet de invenție respinse .....	224
<b>MM4A</b> Lista brevetelor de invenție a căror valabilitate a încetat înainte de termen prin neachitarea taxei (cu dreptul de restabilire) .....	224
<b>MM4A</b> Lista brevetelor de invenție a căror valabilitate a încetat înainte de termen prin neachitarea taxei, pentru care termenul de restabilire a expirat .....	224
<b>FA9Y</b> Lista cererilor de brevet de invenție de scurtă durată retrase .....	225
<b>FC9Y</b> Lista cererilor de brevet de invenție de scurtă durată respinse .....	225
<b>MM9Y</b> Lista brevetelor de invenție de scurtă durată a căror valabilitate a încetat înainte de termen prin neachitarea taxei (cu dreptul de restabilire) .....	225
<b>MM9Y</b> Lista brevetelor de invenție de scurtă durată a căror valabilitate a încetat înainte de termen prin neachitarea taxei, pentru care termenul de restabilire a expirat .....	226
<b>MK4A</b> Lista brevetelor de invenție de scurtă durată a căror valabilitate a expirat .....	227
<b>ND4Y</b> Lista brevetelor de invenție de scurtă durată al căror termen de valabilitate a fost prelungit .....	227
Lista cererilor de înregistrare a mărcilor retrase .....	227
Lista cererilor de înregistrare a mărcilor respinse .....	228
Lista certificatelor de înregistrare a mărcilor al căror termen de valabilitate a expirat (inclusiv termenul de grație) .....	229
Lista mărcilor valabilitatea înregistrării cărora expiră în martie 2022 .....	233
<b>FC4L</b> Lista desenelor și modelelor industriale respinse .....	237
<b>MK4L</b> Lista certificatelor de înregistrare a desenelor și modelelor industriale al căror termen de valabilitate a expirat (inclusiv termenul de grație) .....	238
<b>FC9L</b> Lista desenelor și modelelor industriale respinse în Republica Moldova conform Aranjamentului de la Haga .....	238
<b>VII. Comisia de contestații a AGEPI .....</b>	<b>239</b>
<b>VIII. Comisia de mediere .....</b>	<b>245</b>
<b>IX. Decizii ale instanțelor judecătorești .....</b>	<b>245</b>
<b>X. Monitor .....</b>	<b>247</b>
<b>XI. Materiale de informare din domeniul proprietății intelectuale .....</b>	<b>247</b>

## CONTENTS

	General information .....	5
I.	<b>Inventions</b> .....	7
	<b>BB1A</b> Published patent applications .....	15
	<b>BB2A</b> Published European patent applications for which validation in the Republic of Moldova has been requested .....	23
	<b>FF4A</b> Granted patents for invention .....	43
	<b>FF9Y</b> Granted short-term patents for invention .....	49
	<b>FG9A</b> Publication of the translation of the European patent specification validated in the Republic of Moldova .....	58
	<b>FG4A</b> List of issued patents for invention .....	64
	<b>FG9Y</b> List of issued short-term patents for invention .....	64
II.	<b>Plant varieties</b> .....	65
	<b>FG9E</b> Issued plant variety patents .....	67
III.	<b>Trademarks</b> .....	71
	Applications for registration .....	74
	Trademarks registered on the basis of partially accepted applications .....	140
	List of trademark registration certificates issued in September 2021 .....	151
	List of renewed trademarks .....	154
IV.	<b>Geographical indications, appellations of origin, traditional specialties guaranteed</b> .....	157
	List of appellations of origin for which protection was granted in the Republic of Moldova in September 2021 under the Lisbon Agreement .....	159
V.	<b>Industrial design</b> .....	161
	<b>BA1L</b> Applications for registration .....	165
	<b>FF4L</b> List of registered industrial designs .....	212
	<b>FG4L</b> List of issued industrial design registration certificates .....	212
	<b>ND4L</b> List of renewed industrial designs .....	213
	<b>FG4L</b> List of industrial designs registered in the Republic of Moldova according to the Hague Agreement grouped in the numerical order and in the order of the ICID .....	213,215
VI.	<b>Amendments in the legal status of applications and titles of protection</b> .....	217
	List of amendments .....	218
	List of assignment agreements .....	221
	List of license agreements .....	223
	Amendments to pledge agreements .....	223
	<b>FA9A</b> List of withdrawn patent applications .....	223
	<b>FC9A</b> List of rejected patent applications .....	224
	<b>MM4A</b> List of invalid patents for invention by nonpayment of fee (with the right of revalidation) .....	224
	<b>MM4A</b> List of invalid patents for invention by nonpayment of fee, for which the term of revalidation has expired .....	224
	<b>FA9Y</b> List of withdrawn short-term patent applications .....	225
	<b>FC9Y</b> List of rejected short-term patent applications .....	225
	<b>MM9Y</b> List of invalid short-term patents for invention by nonpayment of fee (with the right of revalidation) .....	225
	<b>MM9Y</b> List of invalid short-term patents for invention by nonpayment of fee, for which the term of revalidation has expired .....	226
	<b>MK4A</b> List of short-term patents for invention the term of validity of which has expired .....	227
	<b>ND4Y</b> List of short-term patents for invention whose term of validity has been extended .....	227
	List of withdrawn trademark applications .....	227
	List of rejected trademark applications .....	228
	List of trademark registration certificates the term of validity of which has expired (including the grace period) .....	229
	List of trademarks the term of validity of which expires in March 2022 .....	233
	<b>FC4L</b> List of rejected industrial designs .....	237
	<b>MK4L</b> List of industrial design registration certificates the term of validity of which has expired (including the grace period) .....	238
	<b>FC9L</b> List of industrial designs rejected in the Republic of Moldova according to the Hague Agreement .....	238
VII.	<b>Appeals Board of the AGEPI</b> .....	239
VIII.	<b>Mediation Board</b> .....	
IX.	<b>Court decisions</b> .....	245
X.	<b>Monitor</b> .....	247
XI.	<b>Intellectual property information materials</b> .....	

## СОДЕРЖАНИЕ

	Общая информация .....	5
I.	<b>Изобретения</b> .....	7
	<b>BB1A</b> Опубликованные заявки на патент на изобретение .....	15
	<b>BB2A</b> Опубликованные заявки на европейский патент, для которых была испрашена валидация в Республике Молдова .....	23
	<b>FF4A</b> Предоставленные патенты на изобретения .....	43
	<b>FF9Y</b> Предоставленные краткосрочные патенты на изобретения .....	49
	<b>FG9A</b> Публикация перевода описания изобретения к европейскому патенту, валидированному в Республике Молдова .....	58
	<b>FG4A</b> Перечень выданных патентов на изобретения .....	64
	<b>FG9Y</b> Перечень выданных краткосрочных патентов на изобретения .....	64
II.	<b>Сорта растений</b> .....	65
	<b>FG9E</b> Выданные патенты на сорт растения .....	67
III.	<b>Товарные знаки</b> .....	71
	Заявки на регистрацию .....	74
	Товарные знаки, зарегистрированные на основании частично акцептированных заявок .....	140
	Перечень свидетельств о регистрации товарных знаков, выданных в сентябре 2021 г. ....	151
	Перечень продленных товарных знаков .....	154
IV.	<b>Географические указания, наименования мест происхождения, гарантированные традиционные продукты</b> .....	157
	Перечень наименований мест происхождения, которым была предоставлена охрана в Республике Молдова в сентябре 2021 г. на основании Лиссабонского соглашения .....	159
V.	<b>Промышленные рисунки и модели</b> .....	161
	<b>BA1L</b> Заявки на регистрацию .....	165
	<b>FF4L</b> Перечень зарегистрированных промышленных рисунков и моделей .....	212
	<b>FG4L</b> Перечень выданных свидетельств о регистрации промышленных рисунков и моделей .....	212
	<b>ND4L</b> Перечень продленных промышленных рисунков и моделей .....	213
	<b>FG4L</b> Перечень промышленных рисунков и моделей, зарегистрированных в Республике Молдова в соответствии с Гаагским соглашением, расположенных в порядке номеров и по классам МКПО .....	213,215
VI.	<b>Изменения в юридическом статусе заявок и охранных документов</b> .....	217
	Перечень изменений .....	218
	Перечень договоров об уступке .....	221
	Перечень лицензионных договоров .....	223
	Изменения в договорах о залоге .....	223
	<b>FA9A</b> Перечень отозванных заявок на патент .....	223
	<b>FC9A</b> Перечень отклоненных заявок на патент .....	224
	<b>MM4A</b> Перечень патентов на изобретения, срок действия которых истек в связи с неуплатой таксы (с правом восстановления) .....	224
	<b>MM4A</b> Перечень патентов на изобретения, срок действия которых истек в связи с неуплатой таксы, для которых срок восстановления истек .....	224
	<b>FA9Y</b> Перечень отозванных заявок на краткосрочный патент .....	225
	<b>FC9Y</b> Перечень отклоненных заявок на краткосрочный патент .....	225
	<b>MM9Y</b> Перечень краткосрочных патентов на изобретения, срок действия которых истек в связи с неуплатой таксы (с правом восстановления) .....	225
	<b>MM9Y</b> Перечень краткосрочных патентов на изобретения, срок действия которых истек в связи с неуплатой таксы, для которых срок восстановления истек .....	226
	<b>MK4A</b> Перечень краткосрочных патентов на изобретения, срок действия которых истек .....	227
	<b>ND4Y</b> Перечень восстановленных краткосрочных патентов на изобретения .....	227
	Перечень отозванных заявок на товарные знаки .....	227
	Перечень отклоненных заявок на товарные знаки .....	228
	Перечень свидетельств о регистрации товарных знаков, срок действия которых истек (включая льготный период) .....	229
	Перечень товарных знаков, срок действия которых истекает в марте 2022 г. ....	233
	<b>FC4L</b> Перечень отклоненных промышленных рисунков и моделей .....	237
	<b>MK4L</b> Перечень свидетельств о регистрации промышленных рисунков и моделей, срок действия которых истек (включая льготный период) .....	238
	<b>FC9L</b> Перечень промышленных рисунков и моделей, отклоненных в Республике Молдова в соответствии с Гаагским соглашением .....	238
VII.	<b>Комиссия AGEPI по рассмотрению возражений</b> .....	239
VIII.	<b>Комиссия по медиации</b> .....	
IX.	<b>Решения судебных инстанций</b> .....	245
X.	<b>Monitor</b> .....	247
XI.	<b>Информационные материалы из области интеллектуальной собственности</b> .....	

## Informație generală

Buletinul Oficial de Proprietate Intelectuală conține informație din domeniu.

Secțiuni speciale sunt destinate invențiilor, soiurilor de plante, mărcilor, indicațiilor geografice, denumirilor de origine, desenelor și modelelor industriale.

Persoanele interesate pot urmări regimul juridic al cererilor de solicitare a protecției, al obiectelor de proprietate industrială brevetate și înregistrate pe teritoriul Republicii Moldova. Buletinul include indexuri lunare și semestriale sistematizate. În Buletin se publică acte oficiale, regulamente, convenții internaționale, acorduri bilaterale, norme și standarde în domeniu etc.

## General information

The Official Bulletin of Intellectual Property contains different information.

Special sections are destined for inventions, plant varieties, trademarks, geographical indications, appellations of origin, industrial designs.

Users of this information will be able to follow the legal regime of the applications requiring protection, the industrial property objects patented and registered in the Republic of Moldova. The Bulletin comprises the monthly and semi-annual regular indexes. In the Bulletin are published official acts, regulations, international conventions, bilateral agreements, standards in the field etc.

## Общая информация

Официальный бюллетень интеллектуальной собственности содержит разнообразную информацию. Специальные разделы предназначены для изобретений, сортов растений, товарных знаков, географических указаний, наименований мест происхождения, промышленных рисунков и моделей. Заинтересованные лица смогут проследить за юридическим статусом заявок на охрану промышленной собственности, запатентованных и зарегистрированных в Республике Молдова объектов промышленной собственности. Бюллетень включает систематизированные ежемесячные и полугодовые указатели. В бюллетене публикуются официальные документы, положения, международные конвенции, двусторонние соглашения, нормы и стандарты в области промышленной собственности и т.д.

Extras din codurile normalizate ale Organizației Mondiale de Proprietate Intelectuală (norma ST. 3 OMPI) referitoare la organizațiile internaționale și țările care eliberează sau înregistrează titluri de proprietate industrială (lista este actualizată de OMPI în 2019)

AD	Andorra	EA	Organizația Eurasiatică de Brevete (OEAB)	JP	Japonia	PH	Filipine
AE	Emiratele Arabe Unite	EC	Ecuador	KE	Kenya	PK	Pakistan
AF	Afganistan	EE	Estonia	KG	Kârgâzstan	PL	Polonia
AL	Albania	EG	Egipt	KH	Cambodgia	PT	Portugalia
AM	Armenia	EM	Oficiul Uniunii Europene pentru Proprietate Intelectuală (EUIPO)	KP	Republica Populară Democrată Coreeană	PY	Paraguay
AO	Angola	EP	Oficiul European de Brevete (OEB)	KR	Republica Coreea	QA	Qatar
AP	Organizația Regională Africană de Proprietate Intelectuală (ARIPO)	ES	Spania	KW	Kuweit	QZ	Oficiul Comunitar pentru Soiuri de Plante (Uniunea Europeană) (CPVO)
AR	Argentina	ET	Etiopia	KY	Insulele Cayman	RO	România
AT	Austria	EU	Uniunea Europeană	KZ	Kazahstan	RS	Serbia
AU	Australia	FI	Finlanda	LA	Republica Democrată Populară Laos	RU	Federația Rusă
AZ	Azerbaidjan	FK	Insulele Falkland (Malvine)	LB	Liban	RW	Rwanda
BA	Bosnia și Herțegovina	FR	Franța	LI	Liechtenstein	SA	Arabia Saudită
BD	Bangladesh	GB	Regatul Unit	LK	Sri Lanka	SE	Suedia
BE	Belgia	GE	Georgia	LR	Liberia	SG	Singapore
BF	Burkina Faso	GH	Ghana	LS	Lesotho	SI	Slovenia
BG	Bulgaria	GI	Gibraltar	LT	Lituania	SK	Slovacia
BM	Insulele Bermude	GL	Groenlanda	LU	Luxemburg	SL	Sierra Leone
BN	Brunei Darussalam	GM	Gambia	LV	Letonia	SM	San Marino
BR	Brazilia	GN	Guineea	LY	Libia	SN	Senegal
BS	Bahamas	GR	Grecia	MA	Maroc	SO	Somalia
BT	Bhutan	GT	Guatemala	MC	Monaco	SV	Salvador
BX	Oficiul din Benelux pentru Proprietate Intelectuală (BOIP)	GW	Guineea-Bissau	MD	Republica Moldova	SY	Republica Arabă Siriană
BY	Belarus	GY	Guyana	ME	Muntelegru	TD	Ciad
CA	Canada	HK	HONG KONG, China	MG	Madagascar	TH	Thailanda
CF	Republica Centrafricană	HN	Honduras	MK	Macedonia de Nord	TJ	Tadjikistan
CG	Congo	HR	Croația	MN	Mongolia	TM	Turkmenistan
CH	Elveția	HT	Haiti	MR	Mauritania	TN	Tunisia
CI	Coasta de Fildeș	HU	Ungaria	MS	Montserrat	TR	Turcia
CL	Chile	IB	Biroul Internațional al Organizației Mondiale de Proprietate Intelectuală (OMPI)	MT	Malta	TT	Trinidad și Tobago
CM	Camerun	ID	Indonezia	MU	Mauritius	TW	Taiwan Provincie Chineză
CN	China	IE	Irlanda	MV	Maldive	UA	Ucraina
CO	Columbia	IL	Israel	MX	Mexic	US	Statele Unite ale Americii
CR	Costa Rica	IN	India	MY	Malaezia	UY	Uruguay
CU	Cuba	IQ	Irak	MZ	Mozambic	UZ	Uzbekistan
CV	Republica Capului Verde	IR	Iran (Republica Islamică)	NG	Nigeria	VC	Sfântul Vincent și Grenadinele
CY	Cipru	IS	Islanda	NI	Nicaragua	VE	Venezuela (Republica Bolivariană)
CZ	Cehia	IT	Italia	NL	Olanda	VG	Insulele Virgine Britanice
DE	Germania	JM	Jamaica	NO	Norvegia	VN	Vietnam
DK	Danemarca	JO	Iordania	NP	Nepal	WO	Organizația Mondială de Proprietate Intelectuală (OMPI)
DO	Republica Dominicană			NZ	Noua Zeelandă	YE	Yemen
DZ	Algeria			OA	Organizația Africană de Proprietate Intelectuală (OAPI)	ZA	Africa de Sud
				OM	Oman		
				PA	Panama		
				PE	Peru		

Lista statelor sau organizațiilor (existente până la 1 ianuarie 1978) care nu mai există

CS	Cehoslovacia	DL/DD	Republica Democrată Germană	SY/YD	Republica Democrată Yemen	SU	Uniunea Sovietică
IB	Institutul Internațional de Brevete					YU	Iugoslavia/Serbia și Muntenegru

# I

## Invenții / Inventions / Изобретения

**P**rotecția juridică a invențiilor în Republica Moldova se asigură în temeiul Legii nr. 50/2008 privind protecția invențiilor.

În conformitate cu Legea, brevetele de invenție sunt eliberate de AGEPI și certifică prioritatea, calitatea de autor și dreptul exclusiv al titularilor de brevete asupra invențiilor. O invenție este brevetabilă, dacă este nouă, rezultă dintr-o activitate inventivă și este susceptibilă de aplicare industrială.

Cererea de brevet se depune la AGEPI de către orice persoană care dispune de dreptul de a solicita brevet, personal sau prin reprezentant, și trebuie să includă documentele prevăzute la art. 33 din Lege.

În prezenta Secțiune se publică datele referitoare la cererile de brevet de invenție, brevetele și brevetele de scurtă durată acordate, în special datele bibliografice, rezumatele și, după caz, materialele grafice ale acestora, datele bibliografice referitoare la cererile de brevet european pentru care se solicită validarea în Republica Moldova și la brevetele europene validate, precum și listele brevetelor și brevetelor de scurtă durată eliberate.

Rezumatele cererilor de brevet și ale brevetelor acordate se publică în ordinea indicilor Clasificării Internaționale de Brevete (CIB), prima literă din indice fiind simbolul unei secțiuni CIB.

**L**egal protection of inventions in the Republic of Moldova is afforded on the basis of the Law No. 50/2008 on the Protection of Inventions.

In accordance with this Law, the patents for invention are granted by the AGEPI and shall attest to the priority date, the authorship and the exclusive right of patent owners in the invention. An invention may be patented if it is new, if it involves an inventive step and if it is susceptible of industrial application.

The patent application shall be filed with the AGEPI, directly or through a representative, by any person entitled to apply for a patent, and shall contain the documents provided for in Art. 33 of the Law.

In the Section are published data on patent applications, granted patents and short-term patents for invention, particularly bibliographic data, abstracts and, where appropriate, graphic materials thereof, bibliographic data on European patent applications for which validation in the Republic of Moldova is sought and on validated European patents, and lists of issued patents and short-term patents for invention.

The abstracts of the patent applications and of the granted patents are published in the order of the International Patent Classification (IPC) indexes, the first letter being the symbol of a IPC section.

**П**равовая охрана изобретений в Республике Молдова обеспечивается на основе Закона № 50/2008 об охране изобретений.

В соответствии с Законом, патенты на изобретения выдаются AGEPI и удостоверяют приоритет, авторство и исключительное право патентообладателей на изобретения. Изобретение патентоспособно, если оно является новым, имеет изобретательский уровень и применимо в промышленности.

Заявка на патент подается в AGEPI лицом, которому принадлежит право на получение патента, лично или через представителя и должна содержать документы, предусмотренные в ст. 33 Закона.

В данном Разделе публикуются сведения о заявках на изобретения, о предоставленных патентах на изобретения и краткосрочных патентах, в частности библиографические данные, рефераты и при необходимости их графические изображения, библиографические данные, относящиеся к заявкам на европейские патенты, валидация которых была испрошена в Республике Молдова, и к валидированным европейским патентам, а также перечни выданных патентов на изобретения и краткосрочных патентов на изобретения.

Рефераты заявок на патент и на предоставленные патенты публикуются в порядке индексов Международной патентной классификации (МПК), первая буква индекса обозначая раздел МПК.

**CODURILE INID ÎN BAZA NORMEI OMPI ST.9  
PENTRU IDENTIFICAREA DATELOR BIBLIOGRAFICE REFERITOARE  
LA DOCUMENTELE DE BREVET, PUBLICATE DE AGEPI**

**INID CODES FOR THE IDENTIFICATION BIBLIOGRAPHIC DATA  
IN PATENT DOCUMENTS PUBLISHED BY AGEPI,  
ACCORDING TO WIPO STANDARD ST.9**

**КОДЫ ИНИД (INID) ДЛЯ ИДЕНТИФИКАЦИИ БИБЛИОГРАФИЧЕСКИХ ДАННЫХ,  
ОТНОСЯЩИХСЯ К ПАТЕНТНЫМ ДОКУМЕНТАМ, В СООТВЕТСТВИИ  
СО СТАНДАРТОМ ST.9 ВОИС, ПУБЛИКУЕМЫЕ AGEPI**

- (11) Numărul titlului de protecție  
Number of the title of protection  
Номер охранного документа
- (12) Denumirea tipului de document  
Designation of the kind of document  
Наименование типа документа
- (13) Codul tipului de document conform normei ST.16 OMPI  
Kind-of-document code according to WIPO Standard ST.16  
Код вида документа в соответствии со Стандартом ST.16 ВОИС
- (15) Informații privind corectarea sau modificarea documentului  
Document correction or modification information  
Информация об исправлениях или изменениях, внесенных в документ
- (21) Numărul de depozit  
Number assigned to the application  
Номер заявки
- (22) Data de depozit  
Date of filing the application  
Дата подачи заявки
- (23) Data priorității de expoziție  
Date of exhibition priority  
Дата выставочного приоритета
- (31) Numărul cererii prioritare  
Number assigned to priority application  
Номер приоритетной заявки
- (32) Data de depozit a cererii prioritare  
Date of filing of priority application  
Дата подачи приоритетной заявки
- (33) Țara cererii prioritare, codul conform normei ST.3 OMPI  
Country of the priority application, code according to WIPO Standard ST.3  
Страна приоритетной заявки, код в соответствии со Стандартом ST.3 ВОИС
- (41) Data publicării cererii: numărul BOPI, anul  
Date of publication of the application: number of BOPI, year  
Дата публикации заявки: номер BOPI, год
- (45) Data publicării hotărârii de acordare a titlului de protecție: numărul BOPI, anul  
Date of publication of the decision of grant of the title of protection: number of BOPI, year  
Дата публикации решения о предоставлении охранного документа: номер BOPI, год
- (46) Data publicării traducerii revendicărilor cererii de brevet european  
Date of publication of the translation of the claims of an European patent application  
Дата публикации перевода формулы заявки на европейский патент  
Data publicării traducerii revendicărilor modificate  
Date of publication of the translation of the amended claims  
Дата публикации перевода измененной формулы



- (47) **Data eliberării titlului de protecție: numărul BOPI, anul**  
Date of issuance of the title of protection: number of BOPI, year  
Дата выдачи охранного документа: номер BOPI, год
- (48) **Data publicării documentului corectat sau modificat**  
Date of publication of a corrected or modified document  
Дата публикации скорректированного или измененного документа
- (49) **Data publicării traducerii fasciculului de brevet european validat**  
Date of publication of the translation of the validated European patent specification  
Дата публикации перевода патентного документа валидированного европейского патента  
**Data publicării traducerii fasciculului de brevet european validat menținut în forma modificată**  
Date of publication of the translation of the validated European patent specification maintained in its amended form  
Дата публикации перевода патентного документа валидированного европейского патента в измененной форме
- (51) **Clasificarea Internațională de Brevete**  
International Patent Classification  
Международная патентная классификация
- (54) **Titlul invenției sau denumirea soiului de plantă**  
Title of the invention or name of the plant variety  
Название изобретения или наименование сорта растения
- (56) **Lista documentelor referitoare la stadiul anterior**  
List of prior art documents  
Перечень документов-аналогов
- (57) **Rezumatul sau revendicările**  
Abstract or claims  
Реферат или формула изобретения
- (62) **Numărul și data depozitului cererii anterioare din care prezentul document este divizionar**  
Number and filing date of the earlier application from which the present patent document has been divided up  
Номер и дата подачи более ранней заявки, из которой выделен настоящий документ
- (67) **Numărul cererii transformate și data transformării**  
Number of converted patent application and date of conversion  
Номер преобразованной заявки и дата преобразования
- (68) **Numărul și data de publicare a brevetului de bază pentru certificatul complementar de protecție**  
Number and publication date of the basic patent for the supplementary protection certificate  
Номер и дата публикации основного патента для дополнительного свидетельства об охране
- (71) **Numele solicitantului (solicitanților), codul țării conform normei ST.3 OMPI**  
Name(s) of applicant(s), code of the country according to WIPO Standard ST.3  
Имя заявителя (заявителей), код страны в соответствии со Стандартом ST.3 ВОИС
- (72) **Numele inventatorului (inventatorilor) sau amelioratorului (amelioratorilor), codul țării conform normei ST.3 OMPI**  
Name(s) of inventor(s) or breeder(s), code of the country according to WIPO Standard ST.3  
Имя изобретателя (изобретателей) или селекционера (селекционеров) код страны в соответствии со Стандартом ST.3 ВОИС
- (73) **Numele sau denumirea titularului (titularilor), codul țării conform normei ST.3 OMPI**  
Name(s) of owner(s), code of the country according to WIPO Standard ST.3  
Имя или наименование патентовладельца (патентовладельцев), код страны в соответствии со Стандартом ST.3 ВОИС
- (74) **Numele mandatarului autorizat**  
Name of patent attorney  
Имя патентного поверенного
- (80) **Data publicării de către OEB a mențiunii acordării brevetului european**  
Date of publication of the mention of the grant of the European patent by the EPO  
Дата публикации ЕПВ сведений о предоставлении европейского патента  
**Data publicării de către OEB a mențiunii privind menținerea brevetului european în forma modificată**  
Date of publication of the mention of the grant of the European patent by the EPO in its amended form  
Дата публикации ЕПВ сведений о поддержании европейского патента в измененной форме

- (82) Data publicării solicitării de validare a brevetului european  
Date of publication of the request for validation of the European patent  
Дата публикации заявки о валидации европейского патента
- (85) Data deschiderii fazei naționale în conformitate cu PCT  
Date of commencement of the national phase pursuant to PCT  
Дата открытия национальной фазы в соответствии с PCT
- (86) Cerere internațională (PCT): numărul și data de depozit  
PCT international application: number and filing date  
Международная заявка (PCT): номер и дата подачи
- (87) Publicarea cererii internaționale (PCT) sau cererii comunitare pentru soi de plantă (EC): numărul și data  
Publication of the PCT international application or the community plant variety application (EC): number and date  
Публикация международной заявки (PCT) или заявки на сорт растения Евросоюза: номер и дата подачи
- (92) Numărul și data primei autorizații de lansare pe piață în Republica Moldova a produsului medicamentos sau fitofarmaceutic  
Number and date of the first national authorization to place the medicinal or phytopharmaceutical product on the market in the Republic of Moldova  
Номер и дата первого разрешения на продажу фармацевтического или фитофармацевтического продукта на территории Республики Молдова
- (94) Data expirării termenului de valabilitate a certificatului complementar de protecție  
Date of expiry of the term of validity of the supplementary protection certificate  
Дата истечения срока действия дополнительного свидетельства об охране
- (95) Denumirea produsului protejat printr-un brevet de bază pentru care a fost cerut sau eliberat certificatul complementar de protecție  
Name of the product protected by a basic patent and in respect of which the supplementary protection certificate has been applied for or issued  
Название продукта охраняемого основным патентом, в отношении которого было испрашено или выдано дополнительное свидетельство об охране
- (96) Numărul cererii și data de depozit a cererii de brevet european  
Number and filing date of the European patent application  
Номер и дата подачи заявки на европейский патент
- (97) Numărul și data publicării de către OEB a cererii de brevet european  
Number and date of publication of the European patent application by the EPO  
Номер и дата публикации ЕПВ заявки на европейский патент

**CODURILE PENTRU IDENTIFICAREA DIFERITELOR TIPURI  
DE DOCUMENTE DE BREVET ÎN BAZA NORMEI OMPI ST.16,  
PUBLICATE DE AGEPI**

**CODES FOR THE IDENTIFICATION OF DIFFERENT KINDS  
OF PATENT DOCUMENTS ACCORDING TO WIPO  
STANDARD ST.16, PUBLISHED BY AGEPI**

**КОДЫ ДЛЯ ИДЕНТИФИКАЦИИ РАЗЛИЧНЫХ ВИДОВ ПАТЕНТНЫХ  
ДОКУМЕНТОВ В СООТВЕТСТВИИ СО СТАНДАРТОМ ВОИС ST.16,  
ПУБЛИКУЕМЫЕ AGEPI**

(Lista completă a codurilor utilizate de AGEPI poate fi consultată pe web site-ul AGEPI:  
[http://agepi.gov.md/sites/default/files/2016/01/coduri\\_st16\\_ro\\_18.01.2016.pdf](http://agepi.gov.md/sites/default/files/2016/01/coduri_st16_ro_18.01.2016.pdf))

**1.1 CODURILE PENTRU DOCUMENTELE DE BREVET DE INVENȚIE  
CODES FOR PATENT DOCUMENTS  
КОДЫ ДЛЯ ПАТЕНТНЫХ ДОКУМЕНТОВ**

- A0** – cerere de brevet de invenție publicată înainte de termenul legal de 18 luni de la data de depozit sau data priorității recunoscute
- patent application published before the established term of 18 months after the filing date or recognized priority date
  - заявка на патент на изобретение, опубликованная раньше установленного 18-месячного срока с даты подачи или даты признанного приоритета
- A1** – cerere de brevet de invenție publicată în termenul legal, împreună cu raportul de documentare
- patent application published within the established term with a search report
  - заявка на патент на изобретение, опубликованная в установленный срок вместе с отчетом о поиске
- A2** – cerere de brevet de invenție publicată în termenul legal, fără raportul de documentare
- patent application published within the established term without a search report
  - заявка на патент на изобретение, опубликованная в установленный срок без отчета о поиске
- A3** – raport de documentare al cererii de brevet de invenție (publicat ulterior publicării cererii)
- search report of a patent application (published after publication of the application)
  - отчет о поиске заявки на изобретение (опубликованный после публикации заявки)
- A8** – cerere de brevet de invenție publicată cu corecturi sau modificări în pagina de capăt (bibliografică) a documentului
- patent application published with corrected or modified first page of the document
  - заявка на патент на изобретение, опубликованная с исправлениями или изменениями в титульном листе
- A9** – cerere de brevet de invenție cu corecturi sau modificări ale oricărei părți a documentului
- patent application with corrections or amendments to any part of the document
  - заявка на патент на изобретение, опубликованная с исправлениями или изменениями любой части документа
- B1** – brevet de invenție acordat
- granted patent for invention
  - предоставленный патент на изобретение
- B2** – brevet de invenție acordat, amendat în urma procedurilor de opoziție
- granted patent for invention, amended after opposition procedures
  - предоставленный патент на изобретение, измененный вследствие процедур возражения
- B8** – brevet de invenție acordat, cu corecturi sau modificări în pagina de capăt (bibliografică) a documentului
- granted patent for invention with corrected or modified first page of the document
  - предоставленный патент на изобретение, с исправлениями или изменениями в титульном листе
- B9** – brevet de invenție acordat, cu corecturi sau modificări ale oricărei părți a documentului
- granted patent for invention with corrections or amendments to any part of the document
  - предоставленный патент на изобретение, с исправлениями или изменениями любой части описания, формулы изобретения и/или чертежей
- C1** – brevet de invenție eliberat
- issued patent for invention
  - выданный патент на изобретение
- C3** – brevet de invenție eliberat, amendat în urma procedurilor de limitare sau anulare
- issued patent for invention, amended after limitation or cancellation procedures
  - выданный патент на изобретение, измененный вследствие процедур ограничения или признания патента недействительным

- C8** – brevet de invenție eliberat, cu corecturi sau modificări în pagina de capăt (bibliografică) a documentului  
 – issued patent for invention with corrections or amendments to the front (bibliographic) page of the document  
 – выданный патент на изобретение, с изменениями или исправлениями в титульном листе документа
- C9** – brevet de invenție eliberat, cu corecturi sau modificări ale oricărei părți a documentului  
 – issued patent for invention with corrections or amendments to any part of the document  
 – выданный патент на изобретение, с изменениями или исправлениями в любой части документа
- T1** – traducerea revendicărilor cererii de brevet european  
 – translation of the claims of a European patent application  
 – перевод формулы заявки на европейский патент
- T2** – traducerea fasciculului de brevet european validat  
 – translation of the validated European patent specification  
 – перевод валидированного европейского патента
- T3** – traducerea fasciculului de brevet european validat menținut în forma modificată  
 – translation of the validated European patent specification maintained in its amended form  
 – перевод валидированного европейского патента, поддерживаемого в измененной форме
- T4** – traducerea fasciculului de brevet european validat menținut în forma limitată  
 – translation of the validated European patent specification maintained in limited form  
 – перевод валидированного европейского патента, поддерживаемого в ограниченной форме
- T8** – traducerea corectată a fasciculului de brevet european validat cu corecturi în pagina de capăt (bibliografică) a documentului  
 – corrected translation of the validated European patent specification with corrections to the front (bibliographic) page of the document  
 – скорректированный перевод валидированного европейского патента, с исправлениями в титульном листе документа
- T9** – traducerea corectată a fasciculului de brevet european validat cu corecturi ale oricărei părți a documentului  
 – corrected translation of the validated European patent specification with corrections to any part of the document  
 – скорректированный перевод валидированного европейского патента, с исправлениями в любой части документа

**1.2 CODURILE PENTRU DOCUMENTELE DE BREVET DE INVENȚIE DE SCURTĂ DURATĂ  
 CODES FOR SHORT-TERM PATENT DOCUMENTS  
 КОДЫ ДЛЯ КРАТКОСРОЧНЫХ ПАТЕНТНЫХ ДОКУМЕНТОВ**

- U0** – cerere de brevet de invenție de scurtă durată publicată înainte de termenul legal de 18 luni de la data de depozit sau data priorității recunoscută  
 – short-term patent application published before the established term of 18 months after the filing date or recognized priority date  
 – заявка на краткосрочный патент на изобретение, опубликованная раньше установленного 18-месячного срока с даты подачи или даты признанного приоритета
- U1** – cerere de brevet de invenție de scurtă durată publicată la termen, împreună cu raportul de documentare  
 – short-term patent application published within the established term together with a search report  
 – заявка на краткосрочный патент на изобретение, опубликованная в срок вместе с отчетом о поиске
- U2** – cerere de brevet de invenție de scurtă durată publicată la termen, fără raportul de documentare  
 – short-term patent application published within the established term without a search report  
 – заявка на краткосрочный патент на изобретение, опубликованная в срок без отчета о поиске
- U3** – raport de documentare al unei cereri de brevet de invenție de scurtă durată (publicat ulterior publicării cererii)  
 – search report of a short-term patent application (published after publication of the application)  
 – отчет о поиске по заявке на краткосрочный патент на изобретение (опубликованный после публикации заявки)
- Y** – brevet de invenție de scurtă durată acordat  
 – granted short-term patent for invention  
 – предоставленный краткосрочный патент на изобретение
- Y3** – brevet de invenție de scurtă durată acordat, amendat în urma procedurii de opoziție  
 – granted short-term patent for invention, amended after opposition procedure  
 – предоставленный краткосрочный патент на изобретение, измененный вследствие процедуры возражения
- Y8** – brevet de invenție de scurtă durată acordat, cu corecturi sau modificări în pagina de capăt (bibliografică) a documentului  
 – granted short-term patent for invention with corrections or amendments to the front (bibliographic) page of the document  
 – предоставленный краткосрочный патент на изобретение, с изменениями или исправлениями в титульном листе документа

- Y9** – brevet de invenție de scurtă durată acordat, cu corecturi sau modificări ale oricărei părți a documentului  
 – granted short-term patent for invention with corrections or amendments to any part of the document  
 – предоставленный краткосрочный патент на изобретение, с изменениями или исправлениями в любой части документа
- Z** – brevet de invenție de scurtă durată eliberat  
 – issued short-term patent for invention  
 – выданный краткосрочный патент на изобретение
- Z4** – brevet de invenție de scurtă durată eliberat, amendat în urma procedurilor de limitare sau de anulare  
 – issued short-term patent for invention, amended after limitation or cancellation procedures  
 – выданный краткосрочный патент на изобретение, измененный вследствие процедур ограничения или признания патента недействительным
- Z5** – brevet de invenție de scurtă durată prelungit  
 – extended short-term patent for invention  
 – продленный краткосрочный патент на изобретение
- Z6** – brevet de invenție de scurtă durată prelungit, amendat în urma procedurii de prelungire  
 – extended short-term patent for invention, amended after extension procedure  
 – продленный краткосрочный патент на изобретение, измененный вследствие процедуры продления
- Z8** – brevet de invenție de scurtă durată eliberat sau prelungit, cu corecturi sau modificări în pagina de capăt (bibliografică) a documentului  
 – issued or extended short-term patent for invention with corrections or amendments to the front (bibliographic) page of the document  
 – выданный или продленный краткосрочный патент на изобретение, с изменениями или исправлениями в титульном листе документа
- Z9** – brevet de invenție de scurtă durată eliberat sau prelungit, cu corecturi sau modificări ale oricărei părți  
 – issued or extended short-term patent for invention with corrections or amendments to any part of the document  
 – выданный или продленный краткосрочный патент на изобретение, с изменениями или исправлениями любой части документа

**CODURILE OMPI PENTRU CODIFICAREA TITLURILOR INFORMAȚIILOR  
 REFERITOARE LA INVENȚII, PUBLICATE ÎN BULETINUL OFICIAL  
 DE PROPRIETATE INTELECTUALĂ CONFORM NORMEI ST.17**

**WIPO CODES ON CODING OF HEADINGS OF ANNOUNCEMENTS CONCERNING  
 INVENTIONS MADE IN THE OFFICIAL BULLETIN OF INTELLECTUAL PROPERTY  
 IN ACCORDANCE WITH THE STANDARD ST.17**

**КОДЫ ВОИС ДЛЯ КОДИРОВАНИЯ ЗАГОЛОВКОВ ИНФОРМАЦИИ,  
 ОТНОСЯЩЕЙСЯ К ИЗОБРЕТЕНИЯМ, ПУБЛИКУЕМОЙ В ОФИЦИАЛЬНОМ  
 БЮЛЛЕТЕНЕ ИНТЕЛЛЕКТУАЛЬНОЙ СОБСТВЕННОСТИ  
 В СООТВЕТСТВИИ СО СТАНДАРТОМ ST.17**

- BB1A** Cereri de brevet de invenție publicate  
 Published patent applications  
 Опубликованные заявки на патент на изобретение
- BB1Y** Cereri de brevet de invenție de scurtă durată publicate  
 Published short-term patent applications  
 Опубликованные заявки на краткосрочные патенты
- BB2A** Cereri de brevet european pentru care s-a solicitat validarea în Republica Moldova publicate  
 Published European patent applications for which validation in the Republic of Moldova has been requested  
 Опубликованные заявки на европейский патент, для которых была запрошена валидация в Республике Молдова
- FF4A** Brevete de invenție acordate  
 Granted patents for invention  
 Предоставленные патенты на изобретения
- FF9Y** Brevete de invenție de scurtă durată acordate  
 Granted short-term patents for invention  
 Предоставленные краткосрочные патенты на изобретения
- FG9A** Publicarea traducerii fascicolului de brevet european validat în Republica Moldova  
 Publication of the translation of the European patent specification validated in the Republic of Moldova  
 Публикация перевода описания изобретения к европейскому патенту, валидированному в Республике Молдова

- FA9A** Lista cererilor de brevet de invenție retrase  
List of withdrawn patent applications  
Перечень отозванных заявок на патент
- FC9A** Lista cererilor de brevet de invenție respinse  
List of rejected patent applications  
Перечень отклоненных заявок на патент
- FG4A** Lista brevetelor de invenție eliberate  
List of issued patents for invention  
Перечень выданных патентов на изобретения
- FG9Y** Lista brevetelor de invenție de scurtă durată eliberate  
List of issued short-term patents for invention  
Перечень выданных краткосрочных патентов на изобретение
- FA9Y** Lista cererilor de brevet de invenție de scurtă durată retrase  
List of withdrawn short-term patent applications  
Перечень отозванных заявок на краткосрочный патент
- FC9Y** Lista cererilor de brevet de invenție de scurtă durată respinse  
List of rejected short-term patent applications  
Перечень отклоненных заявок на краткосрочный патент
- MM4A** Decăderi din drepturile ce decurg din brevet de invenție  
Forfeiture of rights deriving from the patent for invention  
Утеря прав, вытекающих из патента на изобретение
- MM9Y** Decăderi din drepturile ce decurg din brevet de invenție de scurtă durată  
Forfeiture of rights deriving from the short-term patent for invention  
Утеря прав, вытекающих из краткосрочного патента на изобретение
- ND4Y** Lista brevetelor de invenție de scurtă durată al căror termen de valabilitate a fost prelungit  
List of short-term patents for invention whose term of validity has been extended  
Перечень краткосрочных патентов на изобретения, срок действия которых был продлен
- MK4A** Lista brevetelor de invenție a căror durată de valabilitate a expirat  
List of expired patents for invention  
Перечень патентов на изобретения, срок действия которых истек
- MK4Y** Lista brevetelor de invenție de scurtă durată a căror valabilitate a expirat  
List of short-term patents for invention whose term of validity has been expired  
Перечень краткосрочных патентов на изобретения, срок действия которых истек
- ML9Y** Lista cererilor de prelungire a termenului de valabilitate a brevetului de invenție de scurtă durată respinse  
List of refused applications for extension of the term of validity of a short-term patent  
Перечень отклоненных заявок на продление срока действия краткосрочного патента

## SECȚIUNILE CLASIFICĂRII INTERNAȚIONALE DE BREVETE (CIB)

### INTERNATIONAL PATENT CLASSIFICATION SECTIONS (IPC)

#### РАЗДЕЛЫ МЕЖДУНАРОДНОЙ ПАТЕНТНОЙ КЛАССИФИКАЦИИ (МПК)

- |  |   |
|--|---|
| <p><b>A</b> NECESITĂȚI CURENTE ALE VIEȚII<br/>HUMAN NECESSITIES<br/>УДОВЛЕТВОРЕНИЕ ЖИЗНЕННЫХ<br/>ПОТРЕБНОСТЕЙ ЧЕЛОВЕКА</p>                                       | <p><b>E</b> CONSTRUCȚII FIXE<br/>FIXED CONSTRUCTIONS<br/>СТРОИТЕЛЬСТВО</p>  |
| <p><b>B</b> TEHNICI INDUSTRIALE DIVERSE.<br/>TRANSPORT PERFORMING<br/>OPERATIONS. TRANSPORTING<br/>РАЗЛИЧНЫЕ ТЕХНОЛОГИЧЕСКИЕ<br/>ПРОЦЕССЫ. ТРАНСПОРТИРОВАНИЕ</p> | <p><b>F</b> MECANICĂ. ILUMINAT. ÎNCĂLZIRE. ARMAMENT.<br/>EXPLOZIVE<br/>MECHANICAL ENGINEERING. LIGHTING. HEATING.<br/>WEAPONS. BLASTING<br/>МЕХАНИКА. ОСВЕЩЕНИЕ. ОТОПЛЕНИЕ. ОРУЖИЕ.<br/>ВЗРЫВНЫЕ РАБОТЫ</p> |
| <p><b>C</b> CHIMIE ȘI METALURGIE<br/>CHEMISTRY. METALLURGY<br/>ХИМИЯ И МЕТАЛЛУРГИЯ</p>   | <p><b>G</b> FIZICĂ<br/>PHYSICS<br/>ФИЗИКА</p>   |
| <p><b>D</b> TEXTILE ȘI HÂRTIE<br/>TEXTILES. PAPER<br/>ТЕКСТИЛЬ И БУМАГА</p>  | <p><b>H</b> ELECTRICITATE<br/>ELECTRICITY<br/>ЭЛЕКТРИЧЕСТВО</p>   |

## **BB1A Cereri de brevet de invenție publicate / Published patent applications / Опубликованные заявки на патент на изобретение**

**P**ublicarea în BOPI a cererilor de brevet asigură solicitantului o protecție provizorie în condițiile prevăzute de art. 19 din Legea nr. 50/2008 privind protecția invențiilor. Descrierile cererilor de brevet, ale căror rezumate sunt publicate în BOPI, se află în biblioteca AGEPI, accesibile publicului, și pot fi consultate direct sau se pot comanda copii, contra cost.

Conform art. 89(1) din Lege, după publicarea cererii de brevet orice persoană poate să prezinte la AGEPI observații referitor la brevetabilitatea invenției care constituie obiectul cererii de brevet.

**P**ublication of patent applications in BOPI provides for the applicant a provisional protection in accordance with Art. 19 of the Law No. 50/2008 on the Protection of Inventions.

Descriptions of the patent applications, the abstracts of which are published in BOPI, are available to the public in the AGEPI library and may be consulted directly or copies may be ordered for payment of an additional fee.

According to Art. 89(1) of the Law, in any proceedings before the AGEPI, following the publication of the patent application, any third party may present observations concerning the patentability of the invention to which the application relates.

**П**убликация заявок на патент в BOPI обеспечивает заявителю временную охрану на условиях, предусмотренных в ст. 19 Закона № 50/2008 об охране изобретений. Описания к заявкам на патенты, рефераты которых опубликованы в BOPI, находятся в библиотеке AGEPI, общедоступны для ознакомления, а за дополнительную плату могут быть заказаны их копии.

Согласно ст. 89(1) Закона, после публикации заявки на патент любое лицо вправе представить в AGEPI свои замечания в отношении патентоспособности изобретения, являющегося предметом заявки на патент.

(21) a 2020 0030 (13) A1

(51) Int. Cl.: A61K 31/30 (2006.01)  
A61K 31/175 (2006.01)  
A61K 31/60 (2006.01)  
A61P 39/06 (2006.01)  
C07F 1/08 (2006.01)  
C07C 337/08 (2006.01)  
C07C 47/56 (2006.01)

(22) 2020.04.08

(71) UNIVERSITATEA DE STAT DE MEDICINĂ ȘI FARMACIE „NICOLAE TESTEMIȚANU” DIN REPUBLICA MOLDOVA, MD; UNIVERSITATEA DE STAT DIN MOLDOVA, MD

(72) TODIRAȘ Mihail, MD; GULEA Aurelian, MD; MATCOVSCHI Valeriu, MD; ȚAPCOV Victor, MD; GUDUMAC Valentin, MD; PANTEA Valeriana, MD; GRAUR Vasilii, MD; ANDRONACHE Lilia, MD

(54) **Utilizarea clorurii de {2-[(2-[(metilsulfanil)-(prop-2-en-1-il)carboimidoidil]hidraziniliden)metil]fenolato}di(aqua)cupru(II) în calitate de inhibitor al radicalilor superoxizi**

(57) Invenția se referă la chimie și medicină, și anume la utilizarea complexului de cupru din clasa tiosemicarbazonaților metalelor de tranziție. Acest compus coordinativ, servind ca captator al radicalilor superoxizi, poate găsi aplicare în medicină în calitate de inhibitor al exacerbării proceselor de lezare a moleculelor organice, prevenind astfel multiple acțiuni nocive asupra organismului.

Esența invenției constă în utilizarea în calitate de inhibitor sintetic al radicalilor superoxizi a clorurii de {2-[(2-[(metilsulfanil)-(prop-2-en-1-il)carboimidoidil]hidraziniliden)metil]fenolato}di(aqua)cupru(II) cu formula:

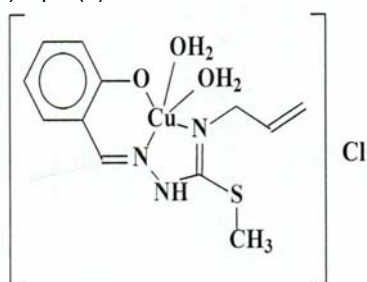

Compusul revendicat extinde arsenalul de inhibitori ai radicalilor superoxizi sintetici cu activitate biologică înaltă.

Revendicări: 1

\*  
\* \*

(54) **Use of {2-[(2-[(methylsulfanyl)(prop-2-en-1-yl)carboimidoyl]hydrazinylidene)methyl]phenolato}di(aqua)copper(II) chloride as an inhibitor of superoxide radicals**

(57) The invention relates to chemistry and medicine, namely to the use of a copper complex of the thiosemicarbazone class of transition metals. This coordination compound, serving as a trap for superoxide radicals, can find application in medicine as an inhibitor of the activation of organic molecule exacerbation processes, thereby preventing numerous harmful effects on the organism.

Summary of the invention consists in the use as a synthetic inhibitor of superoxide radicals of {2-[(2-[(methylsulfanyl)(prop-2-en-1-yl)carboimidoyl]hydrazinylidene)methyl]phenolato}di(aqua)copper(II) chloride of the formula:

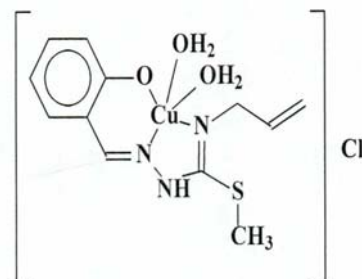

The claimed compound expands the arsenal of synthetic inhibitors of superoxide radicals with high biological activity.

Claims: 1

\*  
\* \*

(54) **Использование хлорида {2-[(2-[(метилсульфанил)-(проп-2-ен-1-ил)карбоимидоил]гидразинилиден)метил]фенолято}ди(аква)меди(II) в качестве ингибитора супероксидных радикалов**

(57) Изобретение относится к химии и медицине, а именно к применению комплекса меди класса тиосемикарбазонатов переходных металлов. Это координационное соединение, служащее ловушкой супероксидных радикалов, может найти применение в медицине в качестве ингибитора активизации процессов повреждения органических молекул, предотвращая тем самым многочисленные вредные воздействия на организм.

Сущность изобретения заключается в использовании в качестве синтетического ингибитора супероксидных радикалов хлорида {2-[(2-[(метилсульфанил)(проп-2-ен-1-ил)



карбоноимидоил]гидразинилиден)метил] фенолято]ди(аква)меди(II) формулы:

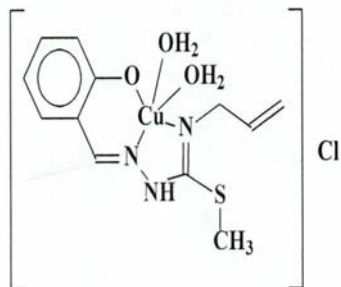

Заявленное соединение расширяет арсенал ингибиторов синтетических супероксидных радикалов с высокой биологической активностью.

П. формулы: 1

- (21) a 2020 0026 (13) A2  
 (51) Int. Cl.: C07D 209/96 (2006.01)  
 C07C 61/29 (2006.01)  
 A61K 31/015 (2006.01)  
 A61K 31/4015 (2006.01)  
 A61P 35/00 (2006.01)
- (22) 2020.04.06  
 (71) INSTITUTUL DE CHIMIE AL MECC, MD;  
 KATHOLIEKE UNIVERSITEIT LEUVEN, BE;  
 UNIVERSITÄT BERN, CH  
 (72) KULCIŢKI Veaceslav, MD; GÎRBU Vladilena,  
 MD; PRUTEANU Elena, MD; RENAUD  
 Philippe, CH; DAELEMANS Dirk, BE; UNGUR  
 Nikon, MD  
 (74) JOVMIR Tudor  
 (54) **Noi spiro- $\gamma$ -lactame, derivate ale acidului  
 ent-kaurenoic, cu activitate citotoxică se-  
 lectivă**  
 (57) Invenția se referă la compuși derivați din pro-  
 duse naturale, care conțin o grupă funcțională  
 spiro- $\gamma$ -lactamică suplimentară în scheletul  
 carbonic diterpenic al acidului ent-kaurenoic  
 (1) – un component al extractului din deșeurile  
 de floarea soarelui (*Helianthus annuus*).  
 Invenția se referă la noi derivați de produse  
 naturale ent-kaurenoice, care conțin un frag-  
 ment lactamic spiro-fuzionat, posedă proprie-  
 tăți citotoxice selective față de unele linii de  
 celule canceroase umane și pot fi utilizați ca  
 agenți chimioterapeutici pentru tratamentul  
 afecțiunilor oncologice.  
 Structurile compușilor propuși includ scheletul  
 carbonic al ent-kauranului, funcționalizat în  
 mod specific în ciclul D cu un fragment spiro-  
 $\gamma$ -lactamic (9) sau cu o combinație spiro- $\gamma$ -  
 lactamică și cu o grupă hidroxil liberă (10):

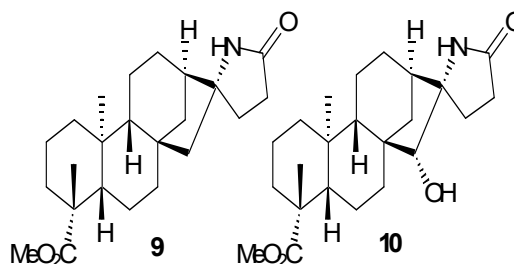

Activitatea citotoxică a acestor compuși este demonstrată la concentrații micromolare și submicromolare prin inhibarea multiplicării a cel puțin 50% din celulele liniilor Capan-1 (adenocarcinom pancreatic), Hap-1 (leucemie mieloidă cronică), HCT-116 (carcinom colorectal), NCI-H460 (carcinom pulmonar), DND-41 (leucemie limfoblastică acută). Acțiunea selectivă a compușilor propuși este demonstrată de valorile înalte ale indicelui de selectivitate, dat ca raportul IC<sub>50</sub> pentru celulele normale/IC<sub>50</sub> pentru celulele canceroase corespunzătoare.

Revendicări: 3

Figuri: 7

\*  
\* \*

- (54) **New spiro- $\gamma$ -lactams, ent-kaurenoic acid de-  
 rivatives, with selective cytotoxic activity**  
 (57) The invention relates to natural product-  
 derived compounds, which include an addi-  
 tional spiro- $\gamma$ -lactamic functional group to the  
 basic diterpenic carbon backbone of ent-  
 kaurenoic acid (1) – a component of the ex-  
 tract from the wastes of sunflower (*Helianthus  
 annuus*) harvesting.

The invention deals with new natural ent-  
 kaurenoic product derivatives containing a  
 spirofused lactam moiety, which exhibit selec-  
 tive cytotoxic properties towards some human  
 cancerous cell lines and can be used as  
 chemotherapeutic agents for treatment of on-  
 cologic disorders.

The structures of the claimed compounds in-  
 clude the ent-kauranic carbon backbone spe-  
 cifically functionalized in cycle D with either a  
 single spiro- $\gamma$ -lactam (9) moiety or a combina-  
 tion of a spiro- $\gamma$ -lactam and a free hydroxyl  
 group (10):

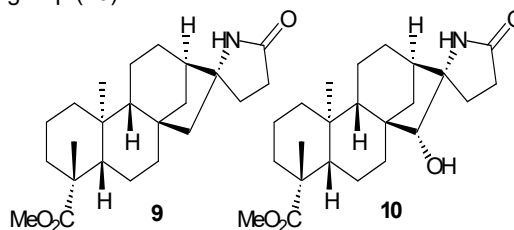

The cytotoxic activity of these compounds is demonstrated on the inhibition at single digit micromolar and submicromolar concentrations of at least 50% of cells multiplication belonging to Capan-1 (pancreatic adenocarcinoma), Nap-1 (chronic myeloid leukemia), HCT-116 (colorectal carcinoma), NCI-H460 (pulmonary carcinoma), DND-41 (acute lymphoblastic leukemia). The selective action of the claimed compounds is demonstrated by high values of selectivity index given by  $IC_{50}$  for normal cells /  $IC_{50}$  for the corresponding tumor cells.

Claims: 3

Fig.: 7

(54) **Новые спиро- $\gamma$ -лактамы, производные *энт*-кауреновой кислоты, с селективной цитотоксической активностью**

(57) Изобретение относится к производным соединениям из природных продуктов, которые содержат дополнительную спиро- $\gamma$ -лактамную функциональную группу в дитерпеновом углеродном скелете *энт*-кауреновой кислоты (**1**) – компонент экстракта из отходов подсолнечника (*Helianthus annuus*).

Изобретение относится к новым производным природных *энт*-каурановых продуктов, которые содержат спиро-сочленённый лактамный фрагмент, обладают селективными цитотоксическими свойствами по отношению к некоторым линиям раковых клеток человека и могут быть использованы в качестве химиотерапевтических агентов для лечения онкологических заболеваний.

Структуры заявленных соединений включают углеродный скелет *энт*-каурана, функционализированный селективно в цикле D спиро- $\gamma$ -лактамным фрагментом (**9**) или комбинацией спиро- $\gamma$ -лактамной и свободной гидроксильной группой (**10**):

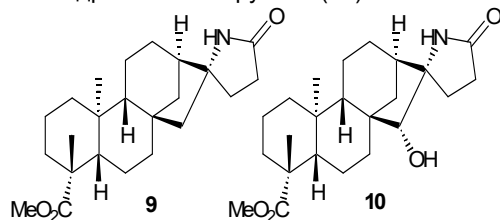

Цитотоксическая активность этих соединений подтверждается при микромолярных и более низких концентрациях ингибированием размножения не менее 50% клеток линий Capan-1 (панкреатическая аденокарцинома), Nap-1 (хроническая миелоидная лейкемия), HCT-116 (колоректальный карцином), NCI-H460 (карцином лёгких),

DND-41 (острая лимфобластная лейкемия). Селективное действие предложенных соединений подтверждается высокими значениями индекса селективности, данного как соотношение  $IC_{50}$  для нормальных клеток/ $IC_{50}$  для соответствующих раковых клеток.

П. формулы: 3

Фиг.: 7

(21) **a 2021 0033 (13) A2**

(51) **Int. Cl.: C07D 487/04 (2006.01)**

**A61K 31/519 (2006.01)**

**A61P 35/00 (2006.01)**

(22) 2019.10.29

(31) 62/752635; 62/884993; 62/910058

(32) 2018.10.30; 2019.08.09; 2019.10.03

(33) US; US; US

(85) 2021.05.28

(86) PCT/US2019/058482, 2019.10.29

(87) WO 2020/092314 A1, 2020.05.07

(71) KRONOS BIO, INC., US

(72) MIKOSHIK Peter, US; VACCA Joseph, US; FREEMAN David, US; TASKER Andrew, US

(74) LAZICOV Tatiana

(54) **Compuși, compoziții și metode pentru modularea activității CDK9**

(57) Invenția se referă la compuși, care modulează activitatea kinazei dependente de ciclină 9 (CDK9), compoziții farmaceutice, care conțin astfel de compuși, și metode de utilizare a compușilor și/sau compozițiilor farmaceutice pentru tratamentul, ameliorarea și/sau prevenirea bolilor, care apar ca rezultat al activității CDK9, de exemplu, bolilor hiperproliferative, bolilor infecțioase, induse de virus, și bolilor cardiovasculare.

Inhibitorii CDK9 reprezintă derivați de pirazolo[1,5-a]pirimidine și sărurile lor, corespunzător formulei (I):

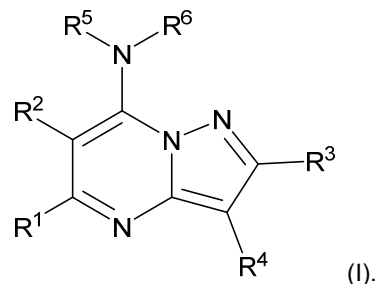

Revendicări: 11

\*  
\* \*

(54) **Compounds, compositions, and methods for modulating CDK9 activity**

(57) The disclosure provides for compounds that modulate the activity of cyclin-dependent kinase 9 (CDK9), pharmaceutical compositions comprising such compounds, and methods of using the compounds and/or pharmaceutical compositions for treatment, amelioration, and/or prevention of diseases arising from the activity of CDK9, e.g., hyperproliferative diseases, virally induced infectious diseases, and cardiovascular diseases. Inhibitors of CDK9 that are pyrazolo[1,5- $\alpha$ ]pyrimidine derivatives and salts thereof, corresponding to formula (I):

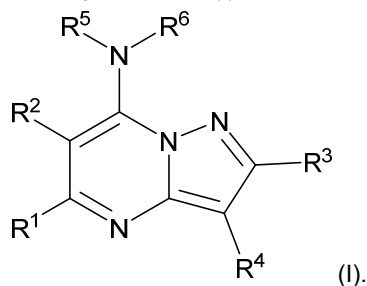

Claims: 11

\*  
\* \*

(54) **Соединения, композиции и способы модуляции активности CDK9**

(57) Изобретение относится к соединениям, которые модулируют активность циклинзависимой киназы 9 (CDK9), фармацевтическим композициям, которые содержат такие соединения, и способам использования соединений и/или фармацевтических композиций для лечения, облегчения и/или предотвращения заболеваний, которые возникают в результате активности CDK9, например, гиперпролиферативных заболеваний, инфекционных заболеваний, вызванных вирусом, и сердечно-сосудистых заболеваний. Ингибиторы CDK9 являются производными пиразоло[1,5- $\alpha$ ]пиримидина и их солями, соответствующие формуле (I):

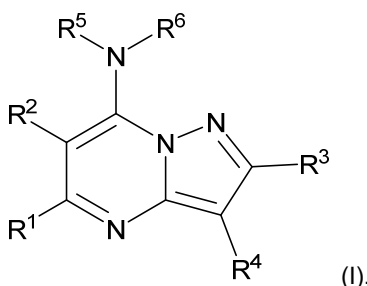

П. формулы: 11

(21) a 2021 0031 (13) A2

(51) Int. Cl.: **A61K 31/454** (2006.01)  
**A61P 21/00** (2006.01)  
**A61P 17/06** (2006.01)  
**A61P 19/02** (2006.01)  
**A61P 29/00** (2006.01)

(22) 2018.03.06

(31) 2017131435

(32) 2017.09.07

(33) RU

(62) a 2020 0027, 2018.03.06

(85) 2020.04.06

(86) PCT/RU2018/000135, 2018.03.06

(87) WO 2019/050429 A1, 2019.03.14

(71) OBSHESTVO S OGRANICHENNOI OTVETSTVENNOSTIYU „PHARMENTERPRISES”, RU

(72) NEBOLSIN Vladimir, RU; RYDLOVSKAYA Anastasia, RU

(74) LAZICOV Tatiana

(54) **Utilizarea derivatului de glutaramidă pentru tratarea afecțiunilor, asociate cu activitatea aberantă a citokinelor**

(57) Invenția se referă la medicină, în particular, la terapia afecțiunilor, asociate cu activitatea aberantă a fractalkinei și a proteinelor chemoattractante monocitare 1-4 (CCL2, CCL7, CCL8, CCL13), preponderent, la terapia sindromului algic, febrei, pneumoniei, bronșitei, bronșiolitei, alveolitei, artritei reumatoide și psoriazisului, precum și altor boli, utilizând compusul 1-(2-(1H-imidazol-4-il)etil)piperidin-2,6-dionei

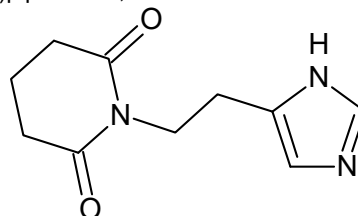

sau sarea acceptabilă farmaceutic sau solvatul acestuia.

Prezenta invenție se referă, de asemenea, la compoziții farmaceutice, care conțin o cantitate eficientă terapeutic de compus, conform invenției. Compusul dat, precum și sărurile sale acceptabile farmaceutic, posedă o eficiență înaltă în inhibarea activității enzimei glutaminilciclază, implicate, în particular, în procesele de modificare posttranslațională a citokinelor menționate.

Revendicări: 7

\*  
\* \*

(54) **Use of a glutarimide derivative to treat diseases related to the aberrant activity of cytokines**

(57) The invention relates to medicine and concerns the treatment of diseases related to the aberrant activity of fractalkine and monocyte chemoattractant proteins 1-4 (CCL2, CCL7, CCL8, CCL13), preferably the treatment of pain, fever, pneumonia, bronchitis, bronchiolitis, alveolitis, rheumatoid arthritis, psoriasis and other diseases, using the compound 1-(2-(1H-imidazol-4-yl)ethyl)piperidine-2,6-dione

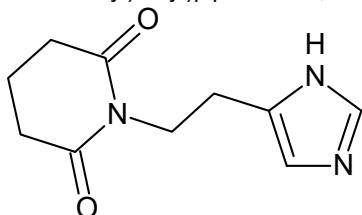

or a pharmaceutically acceptable salt or solvate thereof.

The present invention also relates to pharmaceutical compositions that contain a therapeutically effective amount of the claimed compound. The present compound and pharmaceutically acceptable salts thereof are highly effective in inhibiting the activity of the glutamyl cyclase enzyme, which is involved in particular in processes of post-translational modification of the above-mentioned cytokines.

Claims: 7

\*  
\* \*

(54) **Применение производного глутаримида для лечения заболеваний, связанных с aberrантной активностью цитокинов**

(57) Изобретение относится к медицине, в частности к терапии заболеваний, связанных с aberrантной активностью фракталкина и моноцитарных хемоаттрактантных белков 1-4 (CCL2, CCL7, CCL8, CCL13), предпочтительно, к терапии болевого синдрома, лихорадки, пневмонии, бронхита, бронхиолита, альвеолита, ревматоидного артрита и псориаза, а также других заболеваний, используя соединение 1-(2-(1H-имидазол-4-ил)этил)пиперидин-2,6-диона

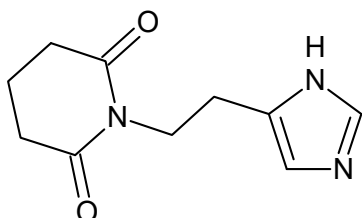

или его фармацевтически приемлемую соль или сольват.

Настоящее изобретение также относится к фармацевтическим композициям, которые содержат терапевтически эффективное количество соединения, согласно изобретению. Данное соединение, а также его фармацевтически приемлемые соли, обладают высокой эффективностью в ингибировании активности фермента глутаминилциклазы, вовлеченной, в частности, в процессы посттрансляционной модификации упомянутых цитокинов.

П. формулы: 7

(21) a 2020 0033 (13) A2

(51) Int. Cl.: F02M 65/00 (2006.01)  
G01M 15/00 (2006.01)  
G01M 13/00 (2006.01)  
G01M 10/00 (2006.01)

(22) 2020.04.29

(71)(72) MACOVEI Ion, MD

(74) JENICICOVSCAIA Galina

(54) **Stand pentru diagnosticul și curățirea injectoarelor electromagnetice ale motorului cu combustie internă pe benzină pentru autovehicule și procedeu de funcționare a acestuia**

(57) Invenția se referă la dispozitive pentru diagnosticul și curățirea echipamentelor de injectare a combustibilului ale sistemelor de alimentare cu combustibil sau ale componentelor acestora în motoarele cu combustie internă, în particular, la standuri pentru diagnosticul și curățirea injectoarelor electromagnetice ale motoarelor cu combustie internă pe benzină într-un interval larg de presiune, și poate fi utilizată în autoservicii.

Standul, conform invenției, conține un corp, în partea inferioară a căruia este amplasat un rezervor (2) cu lichid de lucru cu o pompă cu roți dințate de presiune înaltă (3) cufundată în el, o conductă (4) de debitare a lichidului de lucru de la pompă (3) spre rampe schimbabile de joasă presiune (5) și de înaltă presiune (6), totodată la conductă (4) este conectat un circuit de derivație (7) printr-un robinet cu trei căi (8), capătul deschis al căruia este cufundat în rezervorul (2) cu lichid de lucru, de asemenea, conține un generator de curent alternativ, unit cu injectoare printr-un sistem electronic de control.

Procedeu de funcționare a standului menționat constă în aceea că în rezervor (2) se toarnă lichid de lucru, se instalează rampa

necesară (5 sau 6) pentru injectoarele de presiune înaltă sau joasă, se conectează injectoarele la rampa selectată, prin blocul de control se selectează programul pentru injectoarele instalate, se pornește pompa de presiune înaltă (3) în poziția robinetului cu trei căi (8), când debitul lichidului de lucru în conducta (4) de debitare este complet blocat. Totodată lichidul de lucru prin circuitul de derivație (7) trece în rezervor (2). Apoi, manual, deschizând lin robinetului cu trei căi (8), în regim de testare, se ajustează presiunea în conducta (4) de debitare până la presiunea minimă de lucru, care se creează în autovehicul în timpul mișcării acestuia, 49 bar, și se lansează un impuls electric pentru deschiderea duzei injectorului. În regim de curățire, prin reglarea manuală lină a presiunii și a duratei impulsului electric, se ajustează indicatorii presiunii și deschiderii duzei până la valorile lor maxime: presiunea până la 150...200 bar, impulsul electric de la 40 până la 100 V.

Revendicări: 2

Figuri: 3

\*  
\* \*

(54) **Stand for diagnosing and cleaning electromagnetic injectors of automobile gasoline internal combustion engine and method of its operation**

(57) The invention relates to devices for diagnosing and cleaning fuel injection equipment of fuel supply systems or their components in internal combustion engines, in particular, to stands for diagnosing and cleaning electromagnetic injectors of gasoline internal combustion engines in a wide range of pressures, and can be used in service centers.

The stand, according to the invention, comprises a housing, in the lower part of which is placed a tank (2) with working fluid with a high pressure gear pump (3) immersed therein, a pipeline (4) supplying working fluid from the pump (3) to replaceable low pressure (5) and high pressure (6) ramps, at the same time a bypass circuit (7) is connected to the pipeline (4) through a three-way valve (8), the open end of which is immersed in the tank (2) with working fluid, and also comprises an alternating current generator, connected to injectors through an electronic control system.

The method of operation of said stand consists in that into the tank (2) is poured the working fluid, is installed the required ramp (5 or 6) for the high or low pressure injectors, are connected the injectors to the selected ramp,

through the control unit is selected the program for the installed injectors, is started the high pressure pump (3) in the position of the three-way valve (8), when the supply of working fluid in the supply pipeline (4) is completely shut off. At the same time, the working fluid, through the bypass circuit (7), enters the tank (2). Then, manually, smoothly opening the three-way valve (8), in the test mode, the pressure in the supply pipeline (4) is brought to the minimum working pressure, created in the automobile during its movement, 49 bar, and is applied an electric pulse to open the injector nozzle. In the cleaning mode, by smooth manual adjustment of the pressure and the duration of the electrical pulse, the pressure and nozzle opening indicators are brought to their maximum values: pressure up to 150...200 bar, electrical pulse from 40 to 100 V.

Claims: 2

Fig.: 3

\*  
\* \*

(54) **Стенд для диагностики и очистки электромагнитных форсунок автомобильного бензинового двигателя внутреннего сгорания и способ его работы**

(57) Изобретение относится к устройствам для диагностики и очистки оборудования инжектирования топлива систем подачи топлива или их составляющих в двигателях внутреннего сгорания, в частности, к стендам для диагностики и очистки электромагнитных форсунок бензинового двигателя внутреннего сгорания в широком диапазоне давлений, и может быть использовано в автосервисах.

Стенд, согласно изобретению, содержит корпус, в нижней части которого расположен бак (2) с рабочей жидкостью с погруженным в него шестеренным насосом высокого давления (3), трубопровод (4) подающий рабочую жидкость от насоса (3) на сменные ramпы низкого давления (5) и высокого давления (6), при этом к трубопроводу (4) подключен обводной контур (7) через трехходовой кран (8), открытый конец которого погружен в бак (2) с рабочей жидкостью, а также содержит генератор переменного тока, связанный с форсунками через систему электронного управления.

Способ работы упомянутого стенда заключается в том, что в бак (2) заливают рабочую жидкость, устанавливают нужную ramпу (5 или 6) для форсунок высокого либо

низкого давления, подключают к выбранной рампе форсунки, посредством блока управления выбирают программу для установленных форсунок, запускают насос высокого давления (3) при положении трехходового крана (8), когда полностью перекрыта подача рабочей жидкости в подающий трубопровод (4). При этом рабочая жидкость, через обводной контур (7), поступает в бак (2). Затем вручную, плавно открывая трехходовой кран (8), в режиме тестирования, доводят давление в подающем трубопроводе (4) до минимального рабочего давления, создаваемого в автомобиле при его движении, 49 бар, и подают электрический импульс для раскрытия сопла форсунки. В режиме очистки, плавной ручной регулировкой давления и длительности электрического импульса, доводят показатели давления и раскрытия

сопла до их максимальных величин: давления до 150...200 бар, электрический импульс от 40 до 100 В.

П. формулы: 2

Фиг.: 3

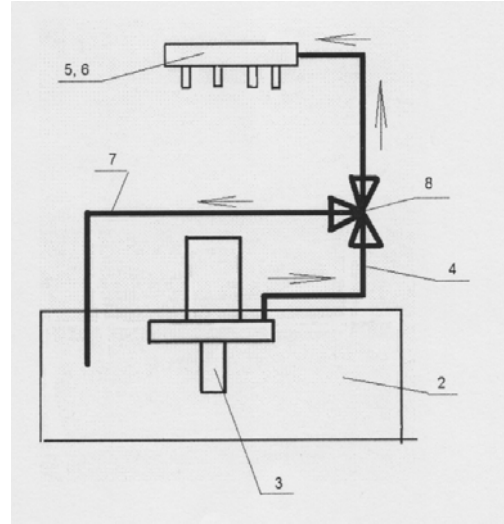

**BB2A Cereri de brevet european  
pentru care s-a solicitat validarea  
în Republica Moldova publicate /  
Published European patent applications  
for which validation in the Republic  
of Moldova has been requested /  
Опубликованные заявки на европейский  
патент, для которых была испрошена  
валидация в Республике Молдова**

**A** GEPI publică fiecare solicitare de validare după informarea de către OEB privind achitarea taxei stabilite pentru validare, dar nu înainte de expirarea unui termen de 18 luni de la data depunerii sau, dacă o prioritate a fost revendicată, de la data celei mai vechi priorități. O cerere de brevet european, pentru care s-a plătit taxa de validare, și un brevet european validat vor avea aceleași efecte ca și o cerere de brevet sau un brevet în conformitate cu Legea nr. 50/2008 privind protecția invențiilor.

**A** GEPI shall publish any request for validation after it has been informed by the EPO that the prescribed validation fee has been paid, but not before the expiry of a time limit of 18 months from the filing date or, if priority has been claimed, the earliest priority date. A European patent application for which the validation fee has been paid and a validated European patent shall have the same effects as a patent application and a patent in accordance with the Law No 50/2008 on the Protection of Inventions.

**К** аждое ходатайство о валидации публикуется Агентством после получения от ЕПВ подтверждения оплаты установленной таксы за валидацию, но не ранее истечения 18-месячного срока с даты подачи или, если испрошен приоритет, с даты наиболее раннего приоритета. Заявка на европейский патент, по которой была оплачена такса за валидацию, и валидированный европейский патент имеют то же действие, что и заявка на патент и патент в соответствии с Законом № 50/2008 об охране изобретений.

- (21) e 2021 0864 (13) A1  
 (51) Int.Cl.: *F03D 9/19* (2016.01.01)  
*F03D 13/25* (2016.01.01)  
 (96) 18808464.4, 2018.11.09  
 (87) WO 2020/095012, 2020.05.14  
 (71) ENVIRONMENTAL RESOURCES MANAGEMENT LTD., GB  
 (72) KINSELLA Kevin Gary, GB  
 (54) **Sistem de turbine eoliene offshore pentru producerea la scară largă a hidrogenului**  
**Offshore wind turbine system for the large scale production of hydrogen**  
**Система офшорных ветротурбин для крупномасштабного производства водорода**

- (21) e 2021 0865 (13) A1  
 (51) Int.Cl.: *A61K 47/54* (2017.01.01)  
*A61K 47/65* (2017.01.01)  
*A61P 35/00* (2006.01.01)  
*A61K 47/60* (2017.01.01)  
 (96) 19791285.0, 2019.10.30  
 (87) WO 2020/094471, 2020.05.14  
 (31) 18204423  
 (32) 2018.11.05  
 (33) EP  
 (71) BAYER PHARMA AKTIENGESELLSCHAFT, DE  
 (72) LERCHEN Hans-Georg, DE; STELTE-LUDWIG Beatrix, DE; KOPITZ Charlotte Christine, DE  
 (54) **Conjugate citostatice cu liganzi de integrină**  
**Cytostatic conjugates with integrin ligands**  
**Цитостатические конъюгаты с интегринными лигандами**

- (21) e 2021 0866 (13) A1  
 (51) Int.Cl.: *H01M 4/04* (2006.01.01)  
*H01M 10/04* (2006.01.01)  
*H01M 10/0583* (2010.01.01)  
*H01M 10/0585* (2010.01.01)  
*H01M 4/02* (2006.01.01)  
*H01M 2/16* (2006.01.01)  
 (96) 19794118.0, 2019.10.21  
 (87) WO 2020/094375, 2020.05.14  
 (31) 102018219000  
 (32) 2018.11.07  
 (33) DE

- (71) VOLKSWAGEN AG, DE  
 (72) TORNOW Alexander, DE; RATHMANN Sven, DE; STUEHM-VAN-DOREN Kai, DE  
 (54) **Procedeu de fabricare a dispozitivului catodic, procedeu de fabricare a ansamblului de electrozi și baterie**  
**Method for producing a cathode apparatus, method for producing an electrode assembly, and battery**  
**Способ изготовления катодного устройства, способ изготовления электродного узла и батареи**

- (21) e 2021 0867 (13) A1  
 (51) Int.Cl.: *C07K 16/10* (2006.01.01)  
*C07K 16/28* (2006.01.01)  
*A61K 39/395* (2006.01.01)  
*A61P 35/00* (2006.01.01)  
*A61K 39/00* (2006.01.01)  
 (96) 19795599.0, 2019.11.06  
 (87) WO 2020/094744, 2020.05.14  
 (31) PCT/EP2018/0803  
 (32) 2018.11.06  
 (33) WO  
 (71) GENMAB A/S, DK; BIONTECH SE, DE  
 (72) ALTINTAS Isil, NL; SATIJN David, NL; RADEMAKER Rik, NL; PARREN Paul, NL; SAHIN Ugur, DE; GIESEKE Friederikke, DE; MUIK Alexander, DE  
 (54) **Formulare de anticorpi**  
**Antibody formulation**  
**Состав антител**

- (21) e 2021 0868 (13) A1  
 (51) Int.Cl.: *B60N 2/02* (2006.01.01)  
*B60N 2/06* (2006.01.01)  
*B60N 2/16* (2006.01.01)  
*B60N 2/18* (2006.01.01)  
*B60N 2/22* (2006.01.01)  
*B60N 2/829* (2018.01.01)  
*B60N 2/865* (2018.01.01)  
*B60R 7/04* (2006.01.01)  
 (96) 19800982.1, 2019.11.06  
 (87) WO 2020/094682, 2020.05.14  
 (31) 201816183148  
 (32) 2018.11.07  
 (33) US  
 (71) BROSE FAHRZEUGTEILE SE & CO. KOMMANDITGESELLSCHAFT, BAMBERG, DE



- (72) NAWROCKI Stephen, US; HOPF Reinhold, DE  
 (54) **Sistem de reglare a salonului**  
**Interior adjustment system**  
**Система регулировки салона**

**Compositions and methods for the treatment of estrogen-dependent disorders**  
**Композиции и методы лечения эстрогензависимых расстройств**

- (21) **e 2021 0869 (13) A1**  
 (51) **Int.Cl.:** **C12P 21/00** (2006.01.01)  
**C07K 16/22** (2006.01.01)  
**C07K 16/28** (2006.01.01)  
 (96) 19801518.2, 2019.11.06  
 (87) WO 2020/094694, 2020.05.14  
 (31) 1800376  
 (32) 2018.11.07  
 (33) HU  
 (71) RICHTER GEDEON NYRT., HU  
 (72) PÁRTA László, FR; PUTICS Ákos, HU; BALOGH Tibor, HU; HORVÁTH Balázs, HU; NAGY Gáspár, HU  
 (54) **Procedeu de modificare a profilului de glicozilare a glicoproteinei recombinante produse în cultura celulară**  
**Method for modifying the glycosylation profile of a recombinant glycoprotein produced in cell culture**  
**Способ модификации профиля гликозилирования рекомбинантного гликопротеина, продуцируемого в культуре клеток**

- (21) **e 2021 0871 (13) A1**  
 (51) **Int.Cl.:** **H01M 10/04** (2006.01.01)  
**H01M 10/0525** (2010.01.01)  
**H01M 10/0585** (2010.01.01)  
 (96) 19812731.8, 2019.11.25  
 (87) WO 2020/120109, 2020.06.18  
 (31) 102018221571  
 (32) 2018.12.12  
 (33) DE  
 (71) VOLKSWAGEN AG, DE  
 (72) JORDAN Marco, DE  
 (54) **Procedeu și dispozitiv pentru fabricarea pachetului de electrozi**  
**Method and apparatus for producing an electrode stack**  
**Способ и устройство для изготовления пакета электродов**

- (21) **e 2021 0870 (13) A1**  
 (51) **Int.Cl.:** **A61K 31/519** (2006.01.01)  
**A61K 31/565** (2006.01.01)  
**A61K 31/57** (2006.01.01)  
**A61P 5/24** (2006.01.01)  
**A61P 15/00** (2006.01.01)  
**A61P 15/12** (2006.01.01)  
 (96) 19805904.0, 2019.11.06  
 (87) WO 2020/094698, 2020.05.14  
 (31) 201862756946P  
 (32) 2018.11.07  
 (33) US  
 (71) OBSEVA S.A., CH  
 (72) GOTTELAND Jean-Pierre, CH; LOUMAYE Ernest, CH; POHL Oliver, CH  
 (54) **Compoziții și metode de tratament al tulburărilor dependente de estrogen**

- (21) **e 2021 0872 (13) A1**  
 (51) **Int.Cl.:** **C07D 513/06** (2006.01.01)  
**C07D 515/06** (2006.01.01)  
**A61K 31/553** (2006.01.01)  
**A61P 35/00** (2006.01.01)  
 (96) 19816994.8, 2019.11.08  
 (87) WO 2020/097577, 2020.05.14  
 (31) 201862758202P; 201962907451P;  
 201962909635P  
 (32) 2018.11.09; 2019.09.27; 2019.10.02  
 (33) US; US; US  
 (71) PRELUDE THERAPEUTICS, INCORPORATED, US  
 (72) ZHUO Jincong, US; LEAL Raul, US; SHETTY Rupa, US; LUENGO Juan, US; COMBS Andrew Paul, US; WEI Peng, US  
 (54) **Derivați de spiro-sulfonamidă în calitate de inhibitori ai proteinei leucemiei cu celule mieloide-1 (MCL-1)**  
**Spiro-sulfonamide derivatives as inhibitors of myeloid cell leukemia-1 (MCL-1) protein**  
**Производные спиросульфонида в качестве ингибиторов белка миелоидноклеточного лейкоза-1 (MCL-1)**

- (21) **e 2021 0873 (13) A1**  
 (51) **Int.Cl.:** **A61K 35/74** (2015.01.01)  
**A61P 35/00** (2006.01.01)  
**A61K 39/00** (2006.01.01)
- (96) 19829463.9, 2019.12.12  
 (87) WO 2020/120717, 2020.06.18  
 (31) 18212087; 201916001; PCT/EP2019/0801  
 (32) 2018.12.12; 2019.11.04; 2019.11.04  
 (33) EP; GB; WO  
 (71) 4D PHARMA RESEARCH LIMITED, GB  
 (72) MULDER Imke Elisabeth, GB; ETORRE Anna, GB; AHMED Suaad, GB; FOTIADOU Parthena, GB
- (54) **Compoziții care conțin tulpini bacteriene *Parabacteroides* pentru tratamentul cancerului**  
**Compositions comprising *Parabacteroides* bacterial strains for treating cancer**  
**Композиции, содержащие бактериальные штаммы *Parabacteroides*, для лечения рака**
- 
- (21) **e 2021 0874 (13) A1**  
 (51) **Int.Cl.:** **C12N 5/0783** (2010.01.01)  
**A61K 35/17** (2015.01.01)
- (96) 19835894.7, 2019.11.04  
 (87) WO 2020/096927, 2020.05.14  
 (31) 201862756031P  
 (32) 2018.11.05  
 (33) US  
 (71) IOVANCE BIOTHERAPEUTICS, INC., US  
 (72) CHARTIER-COURTAUD Cecile, US; FARDIS Maria, US
- (54) **Extinderea TIL cu utilizarea inhibitorilor căii AKT**  
**Expansion of TILs utilizing AKT pathway inhibitors**  
**Расширение TIL с применением ингибиторов пути AKT**
- 
- (21) **e 2021 0875 (13) A1**  
 (51) **Int.Cl.:** **C12N 5/0783** (2010.01.01)  
**A61K 35/17** (2015.01.01)
- (96) 19835912.7, 2019.11.04  
 (87) WO 2020/096986, 2020.05.14  
 (31) 201862756006P; 201962826831P; 201962903629P; 201962924602P
- (32) 2018.11.05; 2019.03.29; 2019.09.20; 2019.10.22  
 (33) US; US; US; US  
 (71) IOVANCE BIOTHERAPEUTICS, INC., US  
 (72) SIMPSON-ABELSON Michelle, US; NATARAJAN Arvind, US; CHARTIER-COURTAUD Cecile, US; PAULSON Matt, US
- (54) **Selectarea celulelor T reactive tumorale îmbunătățite**  
**Selection of improved tumor reactive T-cells**  
**Отбор улучшенных опухоль-реактивных T-клеток**
- 
- (21) **e 2021 0876 (13) A1**  
 (51) **Int.Cl.:** **A61K 35/17** (2015.01.01)  
**A61P 35/00** (2006.01.01)  
**C12N 5/0783** (2010.01.01)
- (96) 19835913.5, 2019.11.04  
 (87) WO 2020/096989, 2020.05.14  
 (31) 201862756025P; 201962903627P  
 (32) 2018.11.05; 2019.09.20  
 (33) US; US  
 (71) IOVANCE BIOTHERAPEUTICS, INC., US  
 (72) FARDIS Maria, US; NATARAJAN Arvind, US
- (54) **Tratamentul pacienților cu CPNMC rezistenți la anticorp anti-PD-1**  
**Treatment of NSCLC patients refractory for anti-PD-1 antibody**  
**Лечение пациентов с НМКРЛ, резистентных к антителу против PD-1**
- 
- (21) **e 2021 0877 (13) A1**  
 (51) **Int.Cl.:** **A61P 35/00** (2006.01.01)  
**C07K 14/725** (2006.01.01)  
**C07K 16/28** (2006.01.01)  
**C12N 5/0783** (2010.01.01)  
**A61K 35/17** (2015.01.01)  
**C07K 14/705** (2006.01.01)  
**C12N 15/90** (2006.01.01)  
**C12N 5/00** (2006.01.01)
- (96) 19835949.9, 2019.11.05  
 (87) WO 2020/097132, 2020.05.14  
 (31) 201862756571P; 201962798457P  
 (32) 2018.11.06; 2019.01.29  
 (33) US; US  
 (71) JUNO THERAPEUTICS, INC., US  
 (72) COOPER Sara, US; COSSETTE Daniel, US; LARSON Ryan, US; TEOH Jeffrey, US

(54) **Procedeu de producere a celulelor T modificate genetic**  
**Process for producing genetically engineered T cells**  
**Способ производства генетически модифицированных Т-клеток**

(21) **e 2021 0878 (13) A1**

(51) **Int.Cl.: A61M 31/00 (2006.01.01)**  
**A61K 9/00 (2006.01.01)**

(96) 19836105.7, 2019.11.08

(87) WO 2020/097476, 2020.05.14

(31) 201862757798P

(32) 2018.11.09

(33) US

(71) TARIS BIOMEDICAL LLC, US

(72) ABBATE Emily, US; DANIEL Karen, US; CAULKINS John, US; HO DUC Hong Linh, US; GREENAWAY Erik, US

(54) **Dispozitive și sisteme de livrare a medicamentelor pentru livrarea locală a medicamentelor în tractul urinar superior**  
**Drug delivery devices and systems for local drug delivery to the upper urinary tract**  
**Устройства и системы доставки лекарств для локальной доставки лекарственных средств в верхние мочевыводящие пути**

(21) **e 2021 0879 (13) A1**

(51) **Int.Cl.: C12N 5/0783 (2010.01.01)**  
**A61K 35/17 (2015.01.01)**

(96) 19836648.6, 2019.11.04

(87) WO 2020/096988, 2020.05.14

(31) 201862755954P; 201962903585P

(32) 2018.11.05; 2019.09.20

(33) US; US

(71) IOVANCE BIOTHERAPEUTICS, INC., US

(72) WARDELL Seth, US; MORENO Maritza Lienlaf, US

(54) **Procedee de producere a limfocitelor infiltrante tumorale și utilizările acestora în imunoterapie**  
**Processes for production of tumor infiltrating lymphocytes and uses of the same in immunotherapy**  
**Способы производства опухолевых инфильтрирующих лимфоцитов и их применение в иммунотерапии**

(21) **e 2021 0880 (13) A1**

(51) **Int.Cl.: A61K 35/17 (2015.01.01)**  
**C12N 5/0783 (2010.01.01)**  
**A61K 31/454 (2006.01.01)**

(96) 19842432.7, 2019.11.07

(87) WO 2020/097403, 2020.05.14

(31) 201862757755P; 201962826928P

(32) 2018.11.08; 2019.03.29

(33) US; US

(71) JUNO THERAPEUTICS, INC., US

(72) HASKARL Jens, CH; FRANKEL Stanley R., US; PORTS Michael, US; POURDEHNAD Michael, US; JESSUP Heidi, US; JIANG Yue, US; QIN Jim Shi Xiang, US; SONI Neha, US; WORKS Melissa, US

(54) **Metode și combinații pentru tratamentul și modularea celulelor T**  
**Methods and combinations for treatment and T cell modulation**  
**Методы и комбинации для лечения и модуляции Т-клеток**

(21) **e 2021 0881 (13) A1**

(51) **Int.Cl.: A61K 39/00 (2006.01.01)**  
**A61K 39/39 (2006.01.01)**  
**A61P 35/00 (2006.01.01)**  
**A61P 37/04 (2006.01.01)**  
**A61K 9/107 (2006.01.01)**

(96) 19878345.8, 2019.11.01

(87) WO 2020/091040, 2020.05.07

(31) 2018207779

(32) 2018.11.02

(33) JP

(71) TAIHO PHARMACEUTICAL CO., LTD., JP

(72) DOI Yusuke, JP

(54) **Prepararea emulsiei și procedeu de preparare a acesteia**  
**Emulsion preparation and preparation method thereof**  
**Приготовление эмульсии и способ ее приготовления**

(21) **e 2021 0882 (13) A1**

(51) **Int.Cl.: C12N 15/11 (2006.01.01)**  
**A61K 9/51 (2006.01.01)**  
**B82Y 5/00 (2011.01.01)**

(96) 19880973.3, 2019.11.08

(87) WO 2020/097540, 2020.05.14

- (31) 201862758088P  
 (32) 2018.11.09  
 (33) US  
 (71) ARBUTUS BIOPHARMA CORPORATION, CA  
 (72) HEYES James, CA; JUDGE Adam, CA; LAM Kieu Mong, CA; PALMER Lorne Ralph, CA; SCHREINER Petra, CA  
 (54) **Formulări de nanoparticule lipidice**  
**Lipid nanoparticle formulations**  
**Составы липидных наночастиц**

- 
- (21) **e 2021 0883 (13) A1**  
 (51) **Int.Cl.:** **A61K 48/00** (2006.01.01)  
**A61K 31/713** (2006.01.01)  
**C07F 7/18** (2006.01.01)  
**C12N 15/113** (2010.01.01)  
 (96) 19881045.9, 2019.11.08  
 (87) WO 2020/097520, 2020.05.14  
 (31) 201862758108P  
 (32) 2018.11.09  
 (33) US  
 (71) ARBUTUS BIOPHARMA CORPORATION, CA  
 (72) ABRAMS Michael J., CA; HEYES James, CA; HOLLAND Richard J., CA; LAM Kieu Mong, CA; WOOD Mark, CA  
 (54) **Lipide cationice care conțin siliciu**  
**Cationic lipids containing silicon**  
**Катионные липиды, содержащие кремний**

- 
- (21) **e 2021 0884 (13) A1**  
 (51) **Int.Cl.:** **C12N 15/63** (2006.01.01)  
**C12N 15/85** (2006.01.01)  
**C12N 15/86** (2006.01.01)  
 (96) 19881504.5, 2019.11.08  
 (87) WO 2020/097417, 2020.05.14  
 (31) 201862757892P; 201862757872P  
 (32) 2018.11.09; 2018.11.09  
 (33) US; US  
 (71) GENERATION BIO CO., US  
 (72) KOTIN Robert Michael, US; ALKAN Ozan, US; JONES Annaliese, US

- (54) **ADN cu capăt închis modificat (ADNci) care conține repetări terminale inversate modificate simetric**  
**Modified closed-ended DNA (ceDNA) comprising symmetrical modified inverted terminal repeats**  
**Модифицированная ДНК с закрытым концом (ДНКзк), содержащая симметричные модифицированные инвертированные концевые повторы**

- 
- (21) **e 2021 0885 (13) A1**  
 (51) **Int.Cl.:** **A61B 17/42** (2006.01.01)  
**A61M 25/10** (2013.01.01)  
 (96) 19882034.2, 2019.11.07  
 (87) WO 2020/094903, 2020.05.14  
 (31) 201831078  
 (32) 2018.11.08  
 (33) ES  
 (71) ALONSO PACHECO, LUIS, ES; HAIMOVICH, YAFFA, ES; SABARIS VILAS, JOAQUIN, ES  
 (72) SABARÍS VILAS Joaquín, ES  
 (54) **Dispozitiv de dilatare intrauterin**  
**Intrauterine expander device**  
**Внутриматочное расширительное устройство**

- 
- (21) **e 2021 0886 (13) A1**  
 (51) **Int.Cl.:** **C12N 15/11** (2006.01.01)  
**A61K 9/51** (2006.01.01)  
**B82Y 5/00** (2011.01.01)  
 (96) 19882056.5, 2019.11.08  
 (87) WO 2020/097548, 2020.05.14  
 (31) 201862758055P  
 (32) 2018.11.09  
 (33) US  
 (71) ARBUTUS BIOPHARMA CORPORATION, CA  
 (72) LAM Kieu Mong, CA; MARTIN Alan D, CA; SCHREINER Petra, CA  
 (54) **Formulări de nanoparticule lipidice**  
**Lipid nanoparticle formulations**  
**Составы липидных наночастиц**
-

- (21) **e 2021 0887 (13) A1**  
 (51) **Int.Cl.:** **A61K 31/7105** (2006.01.01)  
**A61K 39/00** (2006.01.01)  
**A61P 35/00** (2006.01.01)  
**A61K 48/00** (2006.01.01)  
 (96) 19882134.0, 2019.11.07  
 (87) WO 2020/097291, 2020.05.14  
 (31) 201862757057P; 201962813900P;  
 201962855335P  
 (32) 2018.11.07; 2019.03.05; 2019.05.31  
 (33) US; US; US  
 (71) MODERNATX, INC., US  
 (72) ASHBURN Ted, US; HOPSON Kristen, US;  
 KEATING Karen, US; SENN Joseph, US;  
 SWENSON Christine, US; BRETON Benjamin,  
 US; ZHONG Shan, US; GARNAAS Maija, US  
 (54) **Vaccinuri ARN împotriva cancerului**  
**RNA cancer vaccines**  
**РНК вакцины против рака**

- (21) **e 2021 0888 (13) A1**  
 (51) **Int.Cl.:** **C07K 14/705** (2006.01.01)  
**C07K 14/74** (2006.01.01)  
**A61K 35/17** (2015.01.01)  
**A61P 35/00** (2006.01.01)  
 (96) 19882545.7, 2019.11.05  
 (87) WO 2020/097064, 2020.05.14  
 (31) 201862755776P  
 (32) 2018.11.05  
 (33) US  
 (71) XYPHOS BIOSCIENCES INC., US  
 (72) KIM Kaman, US; MARTIN JR. David W., US;  
 WILLIAMS Steven, US  
 (54) **Receptori NKG2D nenaturali care nu semna-**  
**lizează direct celulele de care sunt atașați**  
**Non-natural NKG2D receptors that do not**  
**directly signal the cells to which they are**  
**attached**  
**Ненатуральные рецепторы NKG2D,**  
**которые напрямую не сигнализируют**  
**клеткам, к которым они прикреплены**

- (21) **e 2021 0889 (13) A1**  
 (51) **Int.Cl.:** **A61K 38/20** (2006.01.01)  
**A61K 47/10** (2017.01.01)  
**C07K 14/54** (2006.01.01)  
 (96) 19882876.6, 2019.11.07  
 (87) WO 2020/097325, 2020.05.14  
 (31) 201862757690P; 201962911036P  
 (32) 2018.11.08; 2019.10.04  
 (33) US; US  
 (71) SYNTHORX, INC., US  
 (72) CAFFARO Carolina E., US; PTACIN Jerod,  
 US; MILLA Marcos, US  
 (54) **Conjugate de interleukină 10 și utilizările**  
**acestora**  
**Interleukin 10 conjugates and uses thereof**  
**Конъюгаты интерлейкина 10 и их**  
**применения**

- (21) **e 2021 0890 (13) A1**  
 (51) **Int.Cl.:** **A61K 47/69** (2017.01.01)  
**A61K 47/10** (2017.01.01)  
**C07C 31/20** (2006.01.01)  
**C07C 53/00** (2006.01.01)  
 (96) 19883009.3, 2019.11.08  
 (87) WO 2020/097493, 2020.05.14  
 (31) 201862758099P  
 (32) 2018.11.09  
 (33) US  
 (71) ARBUTUS BIOPHARMA CORPORATION, CA  
 (72) HEYES James, CA; LAM Kieu Mong, CA;  
 WOOD Mark, CA  
 (54) **Conjugate PEG-lipidă încărcate negativ**  
**Negatively charged PEG-lipid conjugates**  
**Отрицательно заряженные конъюгаты**  
**ПЭГ-липид**

- (21) **e 2021 0891 (13) A1**  
 (51) **Int.Cl.:** **C02F 1/48** (2006.01.01)  
**B01J 19/12** (2006.01.01)  
 (96) 20189596.8, 2020.08.05  
 (97) 3772489, 2021.02.10  
 (31) 500362019  
 (32) 2019.08.06  
 (33) SK  
 (71)(72) NÉMETHOVÁ Veronika, SK; RÁZGA Filip,  
 SK

- (54) **Procedeu de tratament prin radiofrecvență a structurii supramoleculare a mediilor pentru a le schimba proprietățile termodinamice și energetice, mediu obținut prin acest procedeu și dispozitiv pentru realizarea acestui procedeu**  
**A method of radiofrequency treatment of the supramolecular structure of media in order to change their thermodynamic and energetic properties, a medium obtained by this method and an apparatus for carrying out this method**  
**Способ радиочастотной обработки надмолекулярной структуры сред с целью изменения их термодинамических и энергетических свойств, среда, полученная этим способом, и устройство для осуществления этого способа**

- 
- (21) **e 2021 0892 (13) A1**  
(51) **Int.Cl.:** **C07K 16/10** (2006.01.01)  
**A61P 11/00** (2006.01.01)  
**A61P 31/14** (2006.01.01)  
(96) 20213900.2, 2020.12.14  
(97) 3878862, 2021.09.15  
(31) 202062987313P; 202063010999P;  
202063030530P; 202063036089P;  
202063080351P; 202063085042P;  
202063116483P  
(32) 2020.03.09; 2020.04.16; 2020.05.27;  
2020.06.08; 2020.09.18; 2020.09.29;  
2020.11.20  
(33) US; US; US; US; US; US; US  
(71) ABCELLERA BIOLOGICS INC., CA; THE UNITED STATES OF AMERICA, AS REPRESENTED BY THE SECRETARY, DEPARTMENT OF HEALTH AND HUMAN SERVICES, US  
(72) WESTENDORF Kathryn, CA; ZENTELIS Stefanie, CA; MUTHURAMAN Krithika, CA; JEPSON Kevin, CA; FALCONER Ester, CA; MASCOLA John, US; GRAHAM Barney, US; CORBETT Kizzmekia, US; LEDGERWOOD Julie, US; WANG Lingshu, US; ABIONA Olu-bukola, US; SHI Wei, US; KONG Wing-pui, US; ZHANG Yi, US; JONES Bryan Edward, US; FOSTER Denisa, US; DAVIES Julian, US; CHAI Qing, US; FRYE Christopher Carl, US; GOPALRATHNAM Ganapathy, US; HENDLE Jörg, US; SAUDER John Michael, US; BOYLES Jeffrey Streetman, US; PUSTILNIK Anna, US

- (54) **Anticorpi anti-coronavirus și procedee de utilizare**  
**Anti-Coronavirus antibodies and methods of use**  
**Антитела к коронавирусу и способы применения**

- 
- (21) **e 2021 0893 (13) A1**  
(51) **Int.Cl.:** **A01N 43/90** (2006.01.01)  
**A01N 43/56** (2006.01.01)  
**A01N 25/02** (2006.01.01)  
**A01N 25/22** (2006.01.01)  
**A01P 13/02** (2006.01.01)  
(96) 20745309.3, 2020.07.17  
(87) WO 2021/009716, 2021.01.21  
(31) 201962875608P  
(32) 2019.07.18  
(33) US  
(71) ADAMA AGAN LTD., IL  
(72) SILBERT Gilad, IL; MEIRON Oren, IL; AL SO-USOU Merna, IL; HEVRONI Liron, IL  
(54) **Formulare stabilă care conține erbicide**  
**Stable formulation comprising herbicides**  
**Стабильный состав, содержащий гербициды**

- 
- (21) **e 2021 0894 (13) A1**  
(51) **Int.Cl.:** **C07J 1/00** (2006.01.01)  
**A61K 31/565** (2006.01.01)  
**A61P 5/30** (2006.01.01)  
**A61P 15/02** (2006.01.01)  
**A61P 15/18** (2006.01.01)  
**A61P 15/00** (2006.01.01)  
**A61P 17/00** (2006.01.01)  
**A61P 17/02** (2006.01.01)  
**A61P 37/06** (2006.01.01)  
**A61P 35/00** (2006.01.01)  
**A61P 25/00** (2006.01.01)  
(96) 20768398.8, 2020.09.02  
(87) WO 2021/044302, 2021.03.11  
(31) 1900315  
(32) 2019.09.03  
(33) HU  
(71) RICHTER GEDEON NYRT., HU  
(72) LOVAS Róbert, HU; MAHÓ Sándor, HU; BACSA Ildikó, HU; MAYER Beatrix, HU  
(54) **Procedeu industrial de obținere a estetrolului de înaltă puritate**  
**Industrial process for the preparation of high purity estetrol**

**Промышленный способ получения эстетрола высокой чистоты**

- (21) **e 2021 0895 (13) A1**  
 (51) **Int.Cl.:** *D06M 15/55* (2006.01.01)  
*D06P 1/44* (2006.01.01)  
*B29C 70/34* (2006.01.01)  
 (96) 21153303.9, 2021.01.25  
 (97) 3879028, 2021.09.15  
 (31) 202000004906  
 (32) 2020.03.09  
 (33) IT  
 (71) LINIFICIO E CANAPIFICIO NAZIONALE S.R.L., IT; UNIVERSITÉ DE FRANCHE-COMTÉ, FR  
 (72) FUSCO GIRARD Perluigi, IT; PLACET Vincent, FR; BOTTURI Debora, IT  
 (54) **Material biocompozit colorat**  
**Colored biocomposite material**  
**Цветной биокompозитный материал**

- (21) **e 2021 0896 (13) A1**  
 (51) **Int.Cl.:** *H05B 3/42* (2006.01.01)  
*F24D 17/00* (2006.01.01)  
*F24H 1/10* (2006.01.01)  
*G05D 23/13* (2006.01.01)  
*H05B 3/78* (2006.01.01)  
 (96) 21162131.3, 2021.03.11  
 (97) 3879926, 2021.09.15  
 (31) 202000005437  
 (32) 2020.03.13  
 (33) IT  
 (71) UNIVAL S.R.L., IT  
 (72) SALA Ezio, IT  
 (54) **Cartuș de încălzire pentru dispozitiv de dozare și dispozitiv de dozare care conține cartușul de încălzire menționat**  
**Heating cartridge for a dispensing assembly and dispensing assembly comprising said heating cartridge**  
**Нагревательный картридж для дозирующего устройства и дозирующее устройство, содержащее указанный нагревательный картридж**

- (21) **e 2021 0897 (13) A1**  
 (51) **Int.Cl.:** *C12N 15/113* (2010.01.01)  
*A61K 31/713* (2006.01.01)  
*A61P 9/00* (2006.01.01)  
 (96) 19801033.2, 2019.11.13  
 (87) WO 2020/099476, 2020.05.22  
 (31) PCT/EP2018/0811; 19174466  
 (32) 2018.11.13; 2019.05.14  
 (33) WO; EP  
 (71) SILENCE THERAPEUTICS GMBH, DE  
 (72) RIDER David Anthony, DE; BETHGE Lucas, DE; FRAUENDORF Christian, DE; WEINGA-ERTNER Adrien, DE; HAUPTMANN Judith, DE; DAMES Sibylle, DE; SCHUBERT Steffen, DE; TENBAUM Stephan, DE  
 (54) **Acizi nucleici pentru inhibarea expresiei LPA în celulă**  
**Nucleic acids for inhibiting expression of LPA in a cell**  
**Нуклеиновые кислоты для ингибирования экспрессии LPA в клетке**

- (21) **e 2021 0898 (13) A1**  
 (51) **Int.Cl.:** *C23C 2/00* (2006.01.01)  
*C23C 2/04* (2006.01.01)  
*C23C 2/06* (2006.01.01)  
 (96) 19801839.2, 2019.11.08  
 (87) WO 2020/173586, 2020.09.03  
 (31) 102019104766; 102019107941; 102019108033  
 (32) 2019.02.25; 2019.03.27; 2019.03.28  
 (33) DE; DE; DE  
 (71) FONTAINE HOLDINGS NV, BE  
 (72) PINGER Thomas, BE; BAUMGÜRTEL Lars, BE  
 (54) **Metodă de zincare, în particular de galvanizare, a produselor din fontă și oțel**  
**Method for the zinc plating, in particular galvanising, of iron and steel products**  
**Метод цинкования, в частности гальванизации, изделий из чугуна и стали**

- (21) **e 2021 0899 (13) A1**  
 (51) **Int.Cl.:** *C07D 229/02* (2006.01.01)  
 (96) 19804716.9, 2019.11.14  
 (87) WO 2020/099596, 2020.05.22  
 (31) 1860507

- (32) 2018.11.14
- (33) FR
- (71) UNIVERSITE DE ROUEN NORMANDIE, FR; UNIVERSITÉ DE CAEN NORMANDIE, FR; INSTITUT NATIONAL DES SCIENCES APPLIQUÉES DE ROUEN (INSA), FR; CENTRE NATIONAL DE LA RECHERCHE SCIENTIFIQUE (CNRS), FR; ECOLE NATIONALE SUPÉRIEURE D'INGÉNIEURS DE CAEN, FR
- (72) REBOUL Vincent, FR; FRANCK Xavier, FR; GLACHET Thomas, FR; MARZAG Hamid, FR
- (54) **Noua cale pentru sinteza diazirinelor, care pot fi sau nu îmbogățite în azot-15**  
**Novel pathway for the synthesis of diazirines, that may or may not be enriched in nitrogen-15**  
**Новый путь синтеза диазиринов, которые могут быть или не могут быть обогащены азотом-15**
- 
- (21) e 2021 0900 (13) A1
- (51) **Int.Cl.:** C02F 1/48 (2006.01.01)  
B01D 35/06 (2006.01.01)  
B01D 35/02 (2006.01.01)  
B01D 35/15 (2006.01.01)  
B01D 35/30 (2006.01.01)  
B03C 1/28 (2006.01.01)
- (96) 19804851.4, 2019.10.30
- (87) WO 2020/099972, 2020.05.22
- (31) 201800010324
- (32) 2018.11.14
- (33) IT
- (71) I.V.A.R. S.P.A., IT
- (72) BERLOTTI Mr. Umberto, IT; CONTINI Mario, IT
- (54) **Dispozitiv și procedeu de filtrare a lichidului care circulă în sistemul de alimentare cu apă și canalizare și de încălzire**  
**Device and method for filtering a fluid circulating in a plumbing and heating system**  
**Устройство и способ фильтрации жидкости, циркулирующей в водопроводно-канализационной и отопительной системе**
- 
- (21) e 2021 0901 (13) A1
- (51) **Int.Cl.:** A61K 31/519 (2006.01.01)  
A61K 31/553 (2006.01.01)  
A61K 31/704 (2006.01.01)  
A61K 31/706 (2006.01.01)  
A61P 35/00 (2006.01.01)  
A61P 35/02 (2006.01.01)
- (96) 19809391.6, 2019.11.14
- (87) WO 2020/099542, 2020.05.22
- (31) 201862767007P; 201962824515P; 201962912160P
- (32) 2018.11.14; 2019.03.27; 2019.10.08
- (33) US; US; US
- (71) LES LABORATOIRES SERVIER, FR; NOVARTIS AG, CH
- (72) HALILOVIC Ensar, US; WANG Youzhen, US; MORRIS Erick, US; KONOPLEVA Marina, US; SKWARSKA Anna, US
- (54) **Combinatie de inhibitor al Mcl-1 și midostaurină, utilizările și compozițiile farmaceutice ale acestora**  
**Combination of a Mcl-1 inhibitor and midostaurin, uses and pharmaceutical compositions thereof**  
**Комбинация ингибитора Mcl-1 и мидостаурина, их применения и фармацевтические композиции**
- 
- (21) e 2021 0902 (13) A1
- (51) **Int.Cl.:** C07D 471/04 (2006.01.01)  
A61K 31/437 (2006.01.01)  
A61K 31/444 (2006.01.01)  
A61K 31/4196 (2006.01.01)  
A61P 35/00 (2006.01.01)
- (96) 19813943.8, 2019.11.12
- (87) WO 2020/100027, 2020.05.22
- (31) 201862767602P; 201962909970P
- (32) 2018.11.15; 2019.10.03
- (33) US; US
- (71) PFIZER INC., US
- (72) GALLEGRO Rebecca Anne, US; NAIR Sajiv Krishnan, US; KANIA Robert Steven, US; AHMAD Omar Khaled, US; JOHNSON Ted William, US; TUTTLE Jamison Bryce, US; JALAIIE Mehran, US; MCTIGUE Michele Ann, US; ZHOU Dahui, US; DEL BEL Matthew L., US; ZHOU Ru, US; HE Mingying, US; SCHMITT Anne-Marie Dechert, US
- (54) **Derivați de 2,3-dihidro-1H-pirololo[3,4-c]piridin-1-onă în calitate de inhibitori ai HPK1 pentru tratamentul cancerului 2,3-Dihydro-1H-pyrrolo[3,4-c]pyridin-1-one**



derivatives as HPK1 inhibitors for the treatment of cancer

Производные 2,3-дигидро-1H-пирроло [3,4-с]пиридин-1-она в качестве ингибиторов HPK1 для лечения рака

(21) **e 2021 0903** (13) **A1**

(51) **Int.Cl.:** **C07D 207/452** (2006.01.01)  
**C07D 487/04** (2006.01.01)

(96) 19816995.5, 2019.11.11

(87) WO 2020/102053, 2020.05.22

(31) 201862758819P

(32) 2018.11.12

(33) US

(71) IMMUNOGEN, INC., US

(72) REARDON Michael, US; SILVA Richard A., US

(54) **Procedee de obținere a derivaților de benzodiazepină citotoxici**

**Methods of preparing cytotoxic benzodiazepine derivatives**

**Способы получения цитотоксических производных бензодиазепина**

(96) 19817037.5, 2019.11.13

(87) WO 2020/102346, 2020.05.22

(31) 201862767202P

(32) 2018.11.14

(33) US

(71) VERTEX PHARMACEUTICALS INCORPORATED, US

(72) ALTSHULER David M., US; ANDERSON Corey Don, US; CHEN Weichao George, US; CLEMENS Jeremy J., US; CLEVELAND Thomas, US; COON Timothy Richard, US; FRIEMAN Bryan, US; GROOTENHUIS Peter (decedat), US; HADIDA RUAH Sara Sabina, US; HARE Brian J., US; KEWALRAMANI Reshma, US; MCCARTNEY Jason, US; MILLER Mark Thomas, US; PARASELLI Prasuna, US; PIERRE Fabrice, US; ROBERTSON Sarah M., US; SOSNAY Patrick R., US; SWIFT Sara E., US; ZHOU Jinglan, US; BOREK Bartlomiej, US; VAN GOOR Fredrick, US; YOUNG Tim, US

(54) **Metode de tratament al fibrozei chistice**

**Methods of treatment for cystic fibrosis**

**Методы лечения муковисцидоза**

(21) **e 2021 0904** (13) **A1**

(51) **Int.Cl.:** **A61P 35/00** (2006.01.01)  
**A61K 31/712** (2006.01.01)  
**C07H 21/02** (2006.01.01)

(96) 19817004.5, 2019.11.12

(87) WO 2020/102142, 2020.05.22

(31) 201862760546P

(32) 2018.11.13

(33) US

(71) REGULUS THERAPEUTICS INC., US

(72) ALLERSON Charles R., US

(54) **Compuși de microARN și metode de modulare a activității miR-10b**

**MicroRNA compounds and methods for modulating miR-10b activity**

**Соединения микроРНК и методы модуляции активности miR-10b**

(21) **e 2021 0906** (13) **A1**

(51) **Int.Cl.:** **C07D 487/04** (2006.01.01)  
**C07C 231/12** (2006.01.01)  
**C07C 319/22** (2006.01.01)

(96) 19817455.9, 2019.11.11

(87) WO 2020/102051, 2020.05.22

(31) 201862758814P

(32) 2018.11.12

(33) US

(71) IMMUNOGEN, INC., US

(72) REARDON Michael, US; SILVA Richard A., US

(54) **Procedee de obținere a derivaților de benzodiazepină citotoxici**

**Methods of preparing cytotoxic benzodiazepine derivatives**

**Способы получения цитотоксических производных бензодиазепина**

(21) **e 2021 0905** (13) **A1**

(51) **Int.Cl.:** **A61K 31/404** (2006.01.01)  
**A61K 45/06** (2006.01.01)  
**A61K 31/47** (2006.01.01)  
**A61P 11/00** (2006.01.01)

- (21) e 2021 0907 (13) A1  
 (51) Int.Cl.: C07D 207/08 (2006.01.01)  
 C07D 211/22 (2006.01.01)  
 C07D 265/30 (2006.01.01)  
 C07D 279/12 (2006.01.01)  
 C07D 401/06 (2006.01.01)  
 C07D 401/10 (2006.01.01)  
 C07D 403/06 (2006.01.01)  
 C07D 413/06 (2006.01.01)  
 C07D 417/06 (2006.01.01)  
 A61P 7/06 (2006.01.01)  
 A61K 31/40 (2006.01.01)  
 A61K 31/4427 (2006.01.01)  
 A61K 31/445 (2006.01.01)  
 A61K 31/4523 (2006.01.01)  
 A61K 31/497 (2006.01.01)  
 A61K 31/5375 (2006.01.01)  
 A61K 31/5377 (2006.01.01)  
 A61K 31/54 (2006.01.01)  
 A61K 31/541 (2006.01.01)
- (96) 19818401.2, 2019.11.18  
 (87) WO 2020/106642, 2020.05.28  
 (31) 201862769196P; 201962821314P;  
 201962848773P; 201962883313P  
 (32) 2018.11.19; 2019.03.20; 2019.05.16;  
 2019.08.06  
 (33) US; US; US; US  
 (71) GLOBAL BLOOD THERAPEUTICS, INC., US  
 (72) LI Zhe, US  
 (54) **Compuși 2-formil-3-hidroxiifeniloximetilici  
 capabili să moduleze hemoglobina  
 2-Formyl-3-hydroxyphenyloxymethyl com-  
 pounds capable of modulating hemoglobin  
 2-Формил-3-гидроксифенилоксиметил-  
 овые соединения, способные модулиро-  
 вать гемоглобин**
- 
- (21) e 2021 0908 (13) A1  
 (51) Int.Cl.: A61K 9/00 (2006.01.01)  
 (96) 19820919.9, 2019.11.12  
 (87) WO 2020/102172, 2020.05.22  
 (31) 201862758785P  
 (32) 2018.11.12  
 (33) US  
 (71) TRANSLATE BIO, INC., US  
 (72) COBAUGH Christian, US  
 (54) **Procedee de inducere a toleranței imune  
 Methods for inducing immune tolerance  
 Способы индукции иммунной толеран-  
 тности**
- 
- (21) e 2021 0909 (13) A1  
 (51) Int.Cl.: A61C 8/00 (2006.01.01)  
 (96) 19821202.9, 2019.11.15  
 (87) WO 2020/100106, 2020.05.22  
 (31) 201800010367; 201900003117  
 (32) 2018.11.15; 2019.03.04  
 (33) IT; IT  
 (71)(72) GASPARNON Ugo, IT; BUSIN Marco, IT  
 (54) **Implant dentar  
 Dental implant  
 Зубной имплантат**
- 
- (21) e 2021 0910 (13) A1  
 (51) Int.Cl.: A61K 48/00 (2006.01.01)  
 C07K 14/47 (2006.01.01)  
 C12N 9/22 (2006.01.01)  
 C12N 15/113 (2010.01.01)  
 C12N 15/86 (2006.01.01)  
 (96) 19824401.4, 2019.11.15  
 (87) WO 2020/101042, 2020.05.22  
 (31) 201862768474P; 201962861039P;  
 201962931925P  
 (32) 2018.11.16; 2019.06.13; 2019.11.07  
 (33) US; US; US  
 (71) ASTELLAS PHARMA INC., JP; MODALIS  
 THERAPEUTICS CORPORATION, JP  
 (72) YOSHIMI Eiji, JP; YOSHIOKA Katsuro, JP;  
 YAMAGATA Tetsuya, US; QIN Yuanbo, US;  
 THOMPSON Iain Robert, US; KHANNA Nidhi,  
 US  
 (54) **Metodă de tratament al distrofiei musculare  
 prin țintirea genei utrofinei  
 Method for treating muscular dystrophy by  
 targeting Utrophin gene  
 Метод лечения мышечной дистрофии  
 путем воздействия на ген утрофина**
- 
- (21) e 2021 0911 (13) A1  
 (51) Int.Cl.: A61K 39/00 (2006.01.01)  
 A61K 35/17 (2015.01.01)  
 A61P 35/00 (2006.01.01)  
 A61P 35/02 (2006.01.01)  
 (96) 19832221.6, 2019.11.15  
 (87) WO 2020/102770, 2020.05.22  
 (31) 201862768844P; 201962914303P  
 (32) 2018.11.16; 2019.10.11  
 (33) US; US

- (71) JUNO THERAPEUTICS, INC., US
- (72) TREDE Nikolaus Sebastian, US; ALBERTSON Tina, US; CHRISTIN Brian, US; YOST Rachel K., US; KANG Michelle, US; LARSON Ryan P., US; TEOH Jeffrey, US
- (54) **Procedee de dozare a celulelor T modificate pentru tratamentul tumorilor maligne ale celulelor B**  
**Methods of dosing engineered T cells for the treatment of B cell malignancies**  
**Способы дозирования модифицированных Т-лимфоцитов для лечения В-клеточных злокачественных опухолей**
- 
- (21) e 2021 0912 (13) A1
- (51) Int.Cl.: C07D 487/04 (2006.01.01)  
C07D 519/00 (2006.01.01)  
G01N 30/26 (2006.01.01)  
G01N 30/34 (2006.01.01)  
G01N 30/88 (2006.01.01)
- (96) 19881421.2, 2019.11.08
- (87) WO 2020/096050, 2020.05.14
- (31) PCT/JP2018/0417; 2019044236
- (32) 2018.11.09; 2019.03.11
- (33) WO; JP
- (71) TAIHO PHARMACEUTICAL CO., LTD., JP
- (72) KANAMOTO Yuji, JP; OTA Reina, JP; HASHIMOTO Masaya, JP; KANDA Kohei, JP
- (54) **Analogi ai compușilor dimetoxibenzenici, metode de analiză a compușilor menționați și produse standard ale compușilor menționați**  
**Dimethoxybenzene compound analogs, methods for analyzing said compounds and standard products of said compounds**  
**Аналоги диметоксibenзолных соединений, методы анализа указанных соединений и стандартные продукты указанных соединений**
- 
- (21) e 2021 0913 (13) A1
- (51) Int.Cl.: C12N 15/86 (2006.01.01)  
C12N 15/113 (2010.01.01)  
C12N 15/65 (2006.01.01)  
C07K 14/47 (2006.01.01)  
C07K 14/705 (2006.01.01)  
A61K 48/00 (2006.01.01)  
A61P 27/16 (2006.01.01)
- (96) 19881503.7, 2019.11.07
- (87) WO 2020/097372, 2020.05.14
- (31) 201862756953P; 201962888093P
- (32) 2018.11.07; 2019.08.16
- (33) US; US
- (71) AKOUOS, INC., US
- (72) SIMONS Emmanuel J., US; NG Robert, US; LENZ Danielle, US; VALERO Michelle, US
- (54) **Utilizarea vectorilor virali adeno-asociați pentru corectarea defectelor genice/expri-marea proteinelor în celulele de păr și celulele de susținere din urechea internă**  
**Use of adeno-associated viral vectors to correct gene defects/express proteins in hair cells and supporting cells in the inner ear**  
**Применение аденоассоциированных вирусных векторов для исправления дефектов генов/экспрессии белков в волосковых клетках и поддерживающих клетках внутреннего уха**
- 
- (21) e 2021 0914 (13) A1
- (51) Int.Cl.: C12N 15/86 (2006.01.01)  
C12N 15/113 (2010.01.01)  
C12N 15/65 (2006.01.01)  
C07K 14/475 (2006.01.01)  
A61K 48/00 (2006.01.01)  
A61P 27/16 (2006.01.01)
- (96) 19882633.1, 2019.11.07
- (87) WO 2020/097369, 2020.05.14
- (31) 201862756910P; 201962888105P
- (32) 2018.11.07; 2019.08.16
- (33) US; US
- (71) AKOUOS, INC., US
- (72) SIMONS Emmanuel J., US; NG Robert, US; LENZ Danielle, US; VALERO Michelle, US
- (54) **Compoziții și metode de inducere a diferențierii celulei de păr**  
**Compositions and methods of inducing differentiation of a hair cell**  
**Композиции и методы индукции дифференцировки волосковой клетки**
-

- (21) **e 2021 0915 (13) A1**  
 (51) **Int.Cl.:** *C07D 271/113* (2006.01.01)  
*A61K 31/4245* (2006.01.01)  
*A61K 31/454* (2006.01.01)  
*A61K 31/496* (2006.01.01)  
*A61K 31/538* (2006.01.01)  
*A61K 31/55* (2006.01.01)  
*A61K 31/553* (2006.01.01)  
*A61P 37/00* (2006.01.01)  
*A61P 43/00* (2006.01.01)  
*C07D 413/04* (2006.01.01)  
*C07D 413/10* (2006.01.01)  
*C07D 413/12* (2006.01.01)  
*C07D 413/14* (2006.01.01)  
*C07D 487/10* (2006.01.01)
- (96) 19883405.3, 2019.11.14  
 (87) WO 2020/100959, 2020.05.22  
 (31) 2018214950  
 (32) 2018.11.15  
 (33) JP  
 (71) NIPPON SHINYAKU CO., LTD., JP  
 (72) KAMITANI Hirota, JP; ZAIMOKU Hisaaki, JP; HARUTA Yoshinari, JP; KIKUCHI Takeo, JP  
 (54) **Compus de 1,3,4-oxadiazolon și medicament**  
**1,3,4-Oxadiazolone compound and medicine**  
**Соединение 1,3,4-оксадиазолона и лекарственное средство**

- (21) **e 2021 0916 (13) A1**  
 (51) **Int.Cl.:** *A61K 9/00* (2006.01.01)  
*A61F 13/00* (2006.01.01)  
*A61N 1/02* (2006.01.01)
- (96) 19884557.0, 2019.11.15  
 (87) WO 2020/102695, 2020.05.22  
 (31) 201862768768P  
 (32) 2018.11.16  
 (33) US  
 (71) MORNINGSIDE VENTURE INVESTMENTS LIMITED, US  
 (72) RUANE Patrick H., US; HANCOCK Jackie Joe, US; ARORA Anubhav, US  
 (54) **Sistem de livrare transdermică a medicamentelor termoreglabil**  
**Thermally regulated transdermal drug delivery system**  
**Терморегулируемая система трансдермальной доставки лекарственных средств**

- (21) **e 2021 0917 (13) A1**  
 (51) **Int.Cl.:** *C12N 15/113* (2010.01.01)
- (96) 19884875.6, 2019.11.15  
 (87) WO 2020/102630, 2020.05.22  
 (31) 201862767615P  
 (32) 2018.11.15  
 (33) US  
 (71) IONIS PHARMACEUTICALS, INC., US  
 (72) FREIER Susan M., US  
 (54) **Modulatori ai exprimării IRF5**  
**Modulators of IRF5 expression**  
**Модуляторы экспрессии IRF5**

- (21) **e 2021 0918 (13) A1**  
 (51) **Int.Cl.:** *C12N 15/13* (2006.01.01)  
*C12P 21/08* (2006.01.01)  
*C07K 16/28* (2006.01.01)  
*C07K 16/00* (2006.01.01)  
*A61K 39/395* (2006.01.01)
- (96) 19885702.1, 2019.11.13  
 (87) WO 2020/100073, 2020.05.22  
 (31) 201862760782P  
 (32) 2018.11.13  
 (33) US  
 (71) JANSSEN BIOTECH, INC., US  
 (72) LARMORE Nicole, US; RAMANATHAN Balasubramanian, US; YEAGER Richard, US  
 (54) **Controlul urmelor de metale la producerea anticorpilor anti-CD38**  
**Control of trace metals during production of anti-CD38 antibodies**  
**Контроль следов металлов при производстве антител к CD38**

- (21) **e 2021 0919 (13) A1**  
 (51) **Int.Cl.:** *A61K 31/506* (2006.01.01)  
*C07D 263/08* (2006.01.01)  
*C07D 487/04* (2006.01.01)
- (96) 19885791.4, 2019.11.11  
 (87) WO 2020/100011, 2020.05.22  
 (31) 201862760995P  
 (32) 2018.11.14  
 (33) US  
 (71) JANSSEN PHARMACEUTICA N.V., BE  
 (72) DEPRÉ Dominique Paul Michel, BE; MATCHA Kiran, BE; HUYGAERTS Andy Josephina Joannes, BE; MOENS Luc Jozef Raphael, BE; GALA Dinesh, US

- (54) **Procedee sintetice îmbunătățite de obținere a compușilor heterociclici fuzionați în calitate de modulatori ai receptorilor orexinei**  
**Improved synthetic methods of making fused heterocyclic compounds as orexin receptor modulators**

Усовершенствованные синтетические способы получения конденсированных гетероциклических соединений в качестве модуляторов рецепторов орексина

- (33) US; WO  
 (71) CSP TECHNOLOGIES, INC., US  
 (72) MAURER Franz, AT  
 (54) **Procedee și dispozitiv pentru tăierea și așezarea peliculei pe substraturi de ambalat**  
**Methods and apparatus for cutting and placing film onto packaging substrates**  
 Способы и устройство для резки и укладки пленки на упаковочные подложки

(21) **e 2021 0920 (13) A1**

- (51) **Int.Cl.:** **C12Q 1/00** (2006.01.01)  
**C12Q 1/68** (2018.01.01)  
**C12Q 1/6809** (2018.01.01)  
**C12Q 1/6876** (2018.01.01)

(96) 19885967.0, 2019.11.14

(87) WO 2020/102519, 2020.05.22

(31) 201862767636P

(32) 2018.11.15

(33) US

(71) JANSSEN BIOTECH, INC., US

(72) BARIBAUD Frederic, US; BRODMERKEL Carrie, US; LI Xilin, US; SATO Takahiro, US; TELESKO Shannon, US; YANG Feifei, US; DESAI Prerak, US

- (54) **Procedee și compoziții pentru prezicerea răspunsului la terapia bolii inflamatorii intestinale**

**Methods and compositions for prediction of response to a therapy of an inflammatory bowel disease**

Способы и композиции для прогнозирования ответа на терапию воспалительного заболевания кишечника

(21) **e 2021 0922 (13) A1**

- (51) **Int.Cl.:** **H02K 5/04** (2006.01.01)  
**H02K 5/15** (2006.01.01)  
**H02K 11/33** (2016.01.01)

(96) 20700367.4, 2020.01.09

(87) WO 2020/144266, 2020.07.16

(31) 102019200254

(32) 2019.01.10

(33) DE

(71) BROSE FAHRZEUGTEILE SE & CO. KOMMANDITGESELLSCHAFT, WÜRZBURG, DE

(72) MANGER Steffen, DE; BÜCHNER Sven Anton, DE; NELSON Benjamin, DE; WINTER Florian, DE; FESER Anna, DE; REIHER Steffen, DE; GOEKE Christof, DE; BALSAM Marcus, DE

- (54) **Motor electric**  
**Electric motor**  
**Электродвигатель**

(21) **e 2021 0921 (13) A1**

- (51) **Int.Cl.:** **B29C 69/00** (2006.01.01)  
**B29C 65/18** (2006.01.01)  
**B29C 65/78** (2006.01.01)  
**B29C 65/80** (2006.01.01)  
**B29C 65/00** (2006.01.01)  
**B31B 50/81** (2017.01.01)  
**B65D 81/26** (2006.01.01)

(96) 20190747.4, 2020.08.12

(97) 3778199, 2021.02.17

(31) 201962886755P; PCT/US2020/0456

(32) 2019.08.14; 2020.08.10

(21) **e 2021 0923 (13) A1**

- (51) **Int.Cl.:** **A01N 65/08** (2009.01.01)  
**A01N 25/00** (2006.01.01)  
**A01P 3/00** (2006.01.01)  
**A01C 1/06** (2006.01.01)

(96) 19805686.3, 2019.11.21

(87) WO 2020/104583, 2020.05.28

(31) 1871727

(32) 2018.11.22

(33) FR

(71)(72) FOUCAULT Jacques, FR

- (54) **Compoziție antifungică pentru acoperirea peliculară a semințelor**  
**Antifungal composition for film-coating seeds**

Противогрибковая композиция для пленочного покрытия семян

- (21) e 2021 0924 (13) A1  
 (51) Int.Cl.: H04L 9/32 (2006.01.01)  
 (96) 19809632.3, 2019.11.19  
 (87) WO 2020/104935, 2020.05.28  
 (31) 201807754  
 (32) 2018.11.19  
 (33) ZA  
 (71) CAPITEC BANK LIMITED, ZA  
 (72) STEYN Louis Johannes, ZA; DE WET Riaan, ZA; CLAUSEN Zsa-Jacques, ZA; SMITH Arno, ZA  
 (54) **Metodă și sistem pentru asigurarea lanțului de înregistrări cu protecție contra accesului nesancționat**  
**Method and system for providing a tamper proof record chain**  
**Метод и система обеспечения цепочки записей с защитой от несанкционированного доступа**

- (21) e 2021 0925 (13) A1  
 (51) Int.Cl.: F16L 39/04 (2006.01.01)  
 F16L 47/18 (2006.01.01)  
 (96) 19818256.0, 2019.11.18  
 (87) WO 2020/104920, 2020.05.28  
 (31) 201800010474  
 (32) 2018.11.21  
 (33) IT  
 (71) ALA OFFICINE S.P.A., IT  
 (72) SEGNA Simone, IT; ZUIN Paolo, IT; RAMORINO Giorgio, IT  
 (54) **Distribuitor rotativ fluidic cu mai multe treceri**  
**Multi-pass fluidic rotary distributor**  
**Многопроходный жидкостный роторный распределитель**

- (21) e 2021 0926 (13) A1  
 (51) Int.Cl.: C07K 16/12 (2006.01.01)  
 A61K 39/00 (2006.01.01)  
 (96) 19818439.2, 2019.11.20  
 (87) WO 2020/106814, 2020.05.28

- (31) 201862770608P; 201962822029P; 201962865436P  
 (32) 2018.11.21; 2019.03.21; 2019.06.24  
 (33) US; US; US  
 (71) REGENERON PHARMACEUTICALS, INC., US  
 (72) ZUMSTEG Anna, US; KYRATSOUS Christos, US; PRASAD Brinda, US; COPPI Alida, US  
 (54) **Anticorpi anti-stafilococ și utilizările acestora**  
**Anti-staphylococcus antibodies and uses thereof**  
**Антитела против стафилококка и их применения**

- (21) e 2021 0927 (13) A1  
 (51) Int.Cl.: A61K 38/46 (2006.01.01)  
 A61K 31/713 (2006.01.01)  
 A61K 48/00 (2006.01.01)  
 A61P 7/00 (2006.01.01)  
 A61P 7/06 (2006.01.01)  
 C12N 9/22 (2006.01.01)  
 C12N 15/113 (2010.01.01)  
 C12N 15/63 (2006.01.01)  
 (96) 19818447.5, 2019.11.20  
 (87) WO 2020/106876, 2020.05.28  
 (31) 201862769796P  
 (32) 2018.11.20  
 (33) US  
 (71) FULCRUM THERAPEUTICS, INC., US  
 (72) RAHL Peter, US; CACACE Angela, US; CAMERON Michael, US; KAKUMANU Akshay, US  
 (54) **Compoziții și procedee de creștere a hemoglobinei fetale și de tratament al anemiei falciforme**  
**Compositions and methods for increasing fetal hemoglobin and treating sickle cell disease**  
**Композиции и способы повышения фетального гемоглобина и лечения серповидно-клеточной анемии**

- (21) **e 2021 0928 (13) A1**
- (51) **Int.Cl.:** **A61P 35/00** (2006.01.01)  
**A61P 37/00** (2006.01.01)  
**C07D 209/40** (2006.01.01)  
**C07D 231/38** (2006.01.01)  
**C07D 261/14** (2006.01.01)  
**C07D 401/04** (2006.01.01)  
**C07D 401/12** (2006.01.01)  
**C07D 403/04** (2006.01.01)  
**C07D 403/12** (2006.01.01)  
**C07D 405/04** (2006.01.01)  
**C07D 405/12** (2006.01.01)  
**C07D 405/14** (2006.01.01)  
**C07D 417/12** (2006.01.01)  
**C07D 487/04** (2006.01.01)  
**C07D 487/06** (2006.01.01)  
**C07D 491/044** (2006.01.01)  
**C07D 495/04** (2006.01.01)  
**C07D 513/04** (2006.01.01)  
**A61K 31/404** (2006.01.01)  
**A61K 31/415** (2006.01.01)  
**A61K 31/407** (2006.01.01)
- (96) 19827876.4, 2019.11.19
- (87) WO 2020/106736, 2020.05.28
- (31) 201862769327P; 201962861781P
- (32) 2018.11.19; 2019.06.14
- (33) US; US
- (71) IFM DUE, INC., US
- (72) VENKATRAMAN Shankar, US; ROUSH William R., US; SEIDEL Hans Martin, US
- (54) **Compuși și compoziții pentru tratarea stărilor asociate cu activitatea STING**  
**Compounds and compositions for treating conditions associated with STING activity**  
**Соединения и композиции для лечения состояний, ассоциированных с активностью STING**
- 
- (21) **e 2021 0929 (13) A1**
- (51) **Int.Cl.:** **G06F 8/34** (2018.01.01)  
**G06F 16/958** (2019.01.01)
- (96) 19831782.8, 2019.11.15
- (87) WO 2020/104743, 2020.05.28
- (31) 1871760
- (32) 2018.11.23
- (33) FR
- (71) UNIVERSITE DE L'INGENIERIE, FR
- (72) DELOZANNE Sylvain, FR
- (54) **Procedeu de creare a documentelor digitale interactive**  
**Method for creating interactive digital documents**  
**Способ создания интерактивных цифровых документов**
- 
- (21) **e 2021 0930 (13) A1**
- (51) **Int.Cl.:** **A61K 39/395** (2006.01.01)  
**C07K 14/54** (2006.01.01)
- (96) 19867085.3, 2019.09.24
- (87) WO 2020/065532, 2020.04.02
- (31) 201862735501P; 201862769818P; 201962895774P
- (32) 2018.09.24; 2018.11.20; 2019.09.04
- (33) US; US; US
- (71) JANSSEN BIOTECH, INC., US
- (72) JOHANNIS Jewel, US; LI Katherine, US; MARRANO Colleen, US; STRAUSS Richard, US; ZHANG Hongyan, US; ADEDOKUN Omoniye, US; O'BRIEN Christopher, US; SHIELDS-TUTTLE Kimberly, US
- (54) **Metodă sigură și eficientă de tratament al colitei ulcerative cu anticorpi anti-IL12/IL23**  
**Safe and effective method of treating ulcerative colitis with anti-IL12/IL23 antibody**  
**Безопасный и эффективный метод лечения язвенного колита с помощью антител к IL12/IL23**
- 
- (21) **e 2021 0931 (13) A1**
- (51) **Int.Cl.:** **A61K 31/136** (2006.01.01)  
**A61K 31/166** (2006.01.01)  
**A61K 31/44** (2006.01.01)  
**A61P 17/00** (2006.01.01)
- (96) 19886174.2, 2019.11.20
- (87) WO 2020/106306, 2020.05.28
- (31) 201862769871P
- (32) 2018.11.20
- (33) US
- (71) NFLECTION THERAPEUTICS, INC., US
- (72) KINCAID John, US; DUNCTON Matthew, US
- (54) **Compuși cianoaril-aniliniци pentru tratamentul tulburărilor dermice**  
**Cyanoaryl-aniline compounds for treatment of dermal disorders**  
**Цианоарил-анилиновые соединения для лечения кожных заболеваний**
- 
- (21) **e 2021 0932 (13) A1**
- (51) **Int.Cl.:** **A61K 31/519** (2006.01.01)  
**A61P 35/00** (2006.01.01)  
**C07D 487/04** (2006.01.01)
- (96) 19886307.8, 2019.11.15
- (87) WO 2020/106558, 2020.05.28

- (31) 201862769843P  
 (32) 2018.11.20  
 (33) US  
 (71) MERCK SHARP & DOHME CORP., US  
 (72) BRILL Zachary G., US; ALI Amjad, US; CUMMING Jared, US; DEMONG Duane, US; DENG Qiaolin, US; GRAHAM Thomas H., US; KUANG Rongze, US; LIM Yeon-Hee, US; PLUMMER Christopher W., US; RICO DUQUE Jenny Lorena, US; WANG Huijun, US; ZHANG Yonglian, US; ZHAO Kake, US
- (54) **Antagoniști substituiți ai receptorilor de aminotriazolopirimidină și aminotriazolopirazină adenzinici, compoziții farmaceutice și utilizarea acestora**  
**Substituted amino triazolopyrimidine and amino triazolopyrazine adenosine receptor antagonists, pharmaceutical compositions and their use**  
**Замещенные антагонисты аминотриазолопиримидина и аминотриазолопиразина аденозиновых рецепторов, фармацевтические композиции и их применение**
- 
- (21) e 2021 0933 (13) A1  
 (51) Int.Cl.: A61K 31/136 (2006.01.01)  
 A61K 31/192 (2006.01.01)  
 A61P 35/00 (2006.01.01)  
 (96) 19886409.2, 2019.11.20  
 (87) WO 2020/106303, 2020.05.28  
 (31) 201862769879P  
 (32) 2018.11.20  
 (33) US  
 (71) NFLECTION THERAPEUTICS, INC., US; H. LEE MOFFITT CANCER CENTER & RESEARCH INSTITUTE, INC., US  
 (72) TSAI Kenneth Y., US; KINCAID John, US; SARIN Kavita Yang, US  
 (54) **Compuși de arilanilină și heteroarilanilină pentru tratamentul cancerului de piele**  
**Aryl-aniline and heteroaryl-aniline compounds for treatment of skin cancers**  
**Ариланилиновые и гетероариланилиновые соединения для лечения рака кожи**
- 
- (21) e 2021 0934 (13) A1  
 (51) Int.Cl.: A61K 31/4375 (2006.01.01)  
 A61P 9/06 (2006.01.01)  
 C07D 471/04 (2006.01.01)
- (96) 19886663.4, 2019.11.20  
 (87) WO 2020/106308, 2020.05.28  
 (31) 201862769866P  
 (32) 2018.11.20  
 (33) US  
 (71) NFLECTION THERAPEUTICS, INC., US  
 (72) KINCAID John, US; DUNCTON Matthew, US  
 (54) **Compuși naftiridinonă-anilină pentru tratamentul tulburărilor dermice**  
**Naphthyridinone-aniline compounds for treatment of dermal disorders**  
**Нафтиридинон-анилиновые соединения для лечения кожных заболеваний**
- 
- (21) e 2021 0935 (13) A1  
 (51) Int.Cl.: A01N 63/00 (2020.01.01)  
 A23L 33/10 (2016.01.01)  
 A61K 35/74 (2015.01.01)  
 (96) 19887256.6, 2019.11.21  
 (87) WO 2020/106999, 2020.05.28  
 (31) 201862770706P  
 (32) 2018.11.21  
 (33) US  
 (71) CHAN ZUCKERBERG BIOHUB, INC., US; BOARD OF TRUSTEES OF THE LELAND STANFORD JUNIOR UNIVERSITY, US  
 (72) FISCHBACH Michael A., US; BRUMBAUGH Ariel R., US; CHENG Alice G., US; DODD Dylan, US; SONNENBURG Justin L., US; HUANG Kerwyn C., US; ARANDA-DIAZ Andres Jesus, US; HIGGINBOTTOM Steve, US; WANG Min, US; YU Feiqiao Brian, US  
 (54) **Comunități bacteriene intestinale sintetice de înaltă complexitate**  
**High-complexity synthetic gut bacterial communities**  
**Синтетические кишечные бактериальные сообщества высокой сложности**
- 
- (21) e 2021 0936 (13) A1  
 (51) Int.Cl.: A61K 31/519 (2006.01.01)  
 A61K 31/505 (2006.01.01)  
 C07D 417/04 (2006.01.01)  
 C07D 495/02 (2006.01.01)  
 C07D 495/04 (2006.01.01)  
 (96) 19887392.9, 2019.11.21  
 (87) WO 2020/106998, 2020.05.28  
 (31) 201862770571P  
 (32) 2018.11.21



- (33) US
- (71) CASE WESTERN RESERVE UNIVERSITY, US; BOARD OF REGENTS OF THE UNIVERSITY OF TEXAS SYSTEM, US; RODEO THERAPEUTICS CORPORATION, US
- (72) MARKOWITZ Sanford, US; READY Joseph, US; GWALTNEY II Stephen L., US; ANTCZAK Monika, US
- (54) **Compoziții și procedee de modulare a activității dehidrogenazei cu lanț scurt**  
**Compositions and methods of modulating short-chain dehydrogenase activity**  
**Композиции и способы модуляции активности короткоцепочечной дегидрогеназы**
- 
- (21) **e 2021 0937 (13) A1**
- (51) **Int.Cl.:** **A61K 31/136** (2006.01.01)  
**A61K 31/166** (2006.01.01)  
**A61P 17/00** (2006.01.01)
- (96) 19887611.2, 2019.11.20
- (87) WO 2020/106307, 2020.05.28
- (31) 201862769844P
- (32) 2018.11.20
- (33) US
- (71) NFLECTION THERAPEUTICS, INC., US; THE BOARD OF TRUSTEES OF THE LELAND STANFORD JUNIOR UNIVERSITY, US
- (72) KINCAID John, US; SARIN Kavita Yang, US
- (54) **Compuși de arilanilină și heteroarilanilină pentru tratamentul nevilor congenitale**  
**Aryl-aniline and heteroaryl-aniline compounds for treatment of birthmarks**  
**Ариланилиновые и гетероариланилиновые соединения для лечения родимых пятен**
- 
- (21) **e 2021 0938 (13) A1**
- (51) **Int.Cl.:** **A61K 39/395** (2006.01.01)  
**C07K 16/24** (2006.01.01)  
**A61K 9/08** (2006.01.01)
- (96) 19887792.0, 2019.11.19
- (87) WO 2020/104943, 2020.05.28
- (31) 201862769889P; 201962796673P; 201962810617P; 201962817711P; 201962915115P
- (32) 2018.11.20; 2019.01.25; 2019.02.26; 2019.03.13; 2019.10.15
- (33) US; US; US; US; US
- (71) JANSSEN BIOTECH, INC., US
- (72) ANGSANA Julianty, US; BRANIGAN Patrick, US; DEPRIMO Samuel, US; FLAVIN Susan, US; LI Shu, US; LIU Xuejun, US; MUNOZ Ernesto, US; RANDAZZO Bruce, US
- (54) **Metodă sigură și eficientă de tratament al psoriazisului cu anticorp specific anti-IL-23**  
**Safe and effective method of treating psoriasis with anti-IL-23 specific antibody**  
**Безопасный и эффективный метод лечения псориаза специфическим антителом к IL-23**
- 
- (21) **e 2021 0939 (13) A1**
- (51) **Int.Cl.:** **C07D 401/04** (2006.01.01)  
**C07D 405/04** (2006.01.01)  
**C07D 487/04** (2006.01.01)  
**A61K 31/497** (2006.01.01)  
**A61K 31/4427** (2006.01.01)  
**A61P 3/10** (2006.01.01)
- (96) 19887901.7, 2019.11.19
- (87) WO 2020/103815, 2020.05.28
- (31) PCT/CN2018/1170
- (32) 2018.11.22
- (33) WO
- (71) QILU REGOR THERAPEUTICS INC., CN
- (72) ZHONG Wenge, US
- (54) **Agoniști ai GLP-1R și utilizările acestora**  
**GLP-1R agonists and uses thereof**  
**Агонисты GLP-1R и их применения**
- 
- (21) **e 2021 0940 (13) A1**
- (51) **Int.Cl.:** **C07K 16/22** (2006.01.01)  
**C07K 16/28** (2006.01.01)  
**A61P 43/00** (2006.01.01)
- (96) 20154732.0, 2020.01.30
- (97) 3689905, 2020.08.05
- (31) 201962798927P
- (32) 2019.01.30
- (33) US
- (71) SCHOLAR ROCK, INC., US
- (72) SCHURPF Thomas, US; JACKSON Justin W., US; CORICOR George, US; DATTA Abhishek, US; WAWERSIK Stefan, US; LITTLEFIELD Christopher, US; FOGEL Adam, US

(54) **Inhibitori ai TGF-beta specifici complexului LTBP și utilizările acestora**  
**LTBP complex-specific inhibitors of TGF-beta and uses thereof**  
**Ингибиторы TGF-бета, специфичные для комплекса LTBP, и их применения**

(71) LOXO ONCOLOGY, INC., US

(72) GUILOT Nicolas, GB

(54) **Compuși utili în calitate de inhibitori ai kinazelor**  
**Compounds useful as kinase inhibitors**  
**Соединения, полезные в качестве ингибиторов киназ**

(21) e 2021 0941 (13) A1

(51) **Int.Cl.:** C07D 405/14 (2006.01.01)  
C07D 405/04 (2006.01.01)  
C07D 405/06 (2006.01.01)  
C07D 405/08 (2006.01.01)  
C07D 403/04 (2006.01.01)  
C07D 413/06 (2006.01.01)  
C07D 417/04 (2006.01.01)  
C07D 401/04 (2006.01.01)  
C07D 401/06 (2006.01.01)  
C07D 231/14 (2006.01.01)  
C07D 231/38 (2006.01.01)  
A61P 35/00 (2006.01.01)  
A61P 35/02 (2006.01.01)  
A61P 37/02 (2006.01.01)  
A61K 31/4155 (2006.01.01)  
A61K 45/06 (2006.01.01)

(96) 20194724.9, 2016.12.16

(97) 3782994, 2021.02.24

(31) 201522245; 201613945

(32) 2015.12.16; 2016.08.15

(33) GB; GB

(21) e 2021 0942 (13) A1

(51) **Int.Cl.:** C07K 14/47 (2006.01.01)

(96) 21165092.4, 2017.02.17

(97) 3885356, 2021.09.29

(31) 201602918; 201662297495P

(32) 2016.02.19; 2016.02.19

(33) GB; US

(71) IMMATICS BIOTECHNOLOGIES GMBH, DE

(72) SCHOOR Oliver, DE; MAHR Andrea, DE; WEINSCHENK Toni, DE; WIEBE Anita, DE; FRITSCHENS Jens, DE; SINGH Harpreet, DE

(54) **Noi peptide și combinație de peptide pentru utilizare în imunoterapie împotriva LNH și a altor tipuri de cancer**  
**Novel peptides and combination of peptides for use in immunotherapy against NHL and other cancers**  
**Новые пептиды и комбинация пептидов для применения в иммунотерапии против НХЛ и других видов рака**

## FF4A Brevete de invenție acordate / Granted patents for invention / Предоставленные патенты на изобретения

**O**rice persoană interesată are dreptul să ceară revocarea în tot sau în parte a hotărârii de acordare a brevetului în termen de 6 luni de la data publicării mențiunii privind acordarea brevetului. Opoziția se face în scris și motivat la AGEPI, în baza motivelor prevăzute de art. 57 alin. (2) din Legea nr. 50/2008 privind protecția invențiilor.

**A**ny person shall be entitled to request a full or partial revocation of any decision to grant a patent within 6 months as from the date of publication of the mention of the grant of the patent. The opposition shall be reasoned and filed in writing with AGEPI according to the provisions of Article 57(2) of the Law No. 50/2008 on the Protection of Inventions.

**Л**юбое лицо вправе подать в AGEPI мотивированное возражение о полном или частичном аннулировании решения о предоставлении патента в течение 6 месяцев с даты публикации сведений о предоставлении патента. Возражение подается в письменной форме на основании мотивов, предусмотренных в части (2) ст. 57 Закона № 50/2008 об охране изобретений.

- (11) **4768** (13) **B1**  
 (51) **Int. Cl.:** **A01C 7/00** (2006.01)  
**A01C 7/04** (2006.01)  
**A01G 22/20** (2018.01)  
**A01D 45/00** (2006.01)  
**F26B 3/347** (2006.01)
- (21) a 2019 0061  
 (22) 2019.07.18  
 (71)(72)(73) MORARU Gheorghe, MD
- (54) **Procedeu de cultivare a plantelor de sorg zaharat cu tulpină înaltă**
- (57) Invenția se referă la agricultură și poate fi utilizată pentru cultivarea plantelor de sorg zaharat cu tulpină înaltă.  
 Procedeu de cultivare a plantelor de sorg zaharat cu tulpină înaltă include pregătirea solului, semănatul sau plantarea răsadului în benzi alcătuite din două rânduri, cu distanța dintre rânduri de 15-25 cm și distanța dintre benzi de 90-130 cm, cultivarea și recoltarea mecanizată. Procedeu permite efectuarea irigației prin picurare, îndepărtarea frunzelor de pe tulpini, uscarea biomasei plantelor pe rădăcini, recoltarea mecanizată în snopi.  
 Procedeu asigură sporirea grosimii tulpinilor, majorarea intensității iradierii naturale a plantelor de sorg, indicelui suprafeței frunzelor, randamentului biomasei, cotei părți a tulpinilor fără frunze și concentrației glucidelor în suc.

Revendicări: 7

Figuri: 2

\*  
 \* \*

- (54) **Process for cultivating tall-stemmed sweet sorghum plants**
- (57) The invention relates to agriculture and can be used for cultivating tall-stemmed sweet sorghum varieties.  
 The process for cultivating tall-stemmed sweet sorghum plants includes soil preparation, band double-row sowing or planting of seedlings with a distance between rows of 15-25 cm and a distance between bands of 90-130 cm, cultivation and mechanized harvesting. The process allows of drip irrigation, removal of leaves from stems, drying of plant biomass on the vine, mechanized harvesting in sheaves.  
 The process provides for the thickening of the stems, increase in the intensity of natural illumination of sorghum plants, leaf surface index, biomass yield, proportion of leafless stems and sugar content in juice.

Claims: 7

Fig.: 2

\*  
 \* \*

- (54) **Способ возделывания растений сахарного сорго с высоким стеблем**
- (57) Изобретение относится к сельскому хозяйству и может быть использовано для возделывания растений сахарного сорго с высоким стеблем.  
 Способ возделывания растений сахарного сорго с высоким стеблем включает подготовку почвы, посев или высадку рассады двухстрочными полосами с расстоянием между строками в 15-25 см и расстоянием между полосами в 90-130 см, возделывание и механизированную уборку. Способ позволяет проведение капельного орошения, удаление со стеблей листьев, подсушивание биомассы растений на корню, механизированную уборку в снопах.  
 Способ обеспечивает утолщение стеблей, увеличение интенсивности естественной освещенности растений сорго, индекса листовой поверхности, урожайности биомассы, долевого содержания безлиственных стеблей и сахаристости сока.

П. формулы: 7

Фиг.: 2

- (11) **4769** (13) **B1**  
 (51) **Int. Cl.:** **A61K 31/015** (2006.01)  
**A61K 31/175** (2006.01)  
**A61P 31/10** (2006.01)  
**A01N 27/00** (2006.01)  
**A01N 47/34** (2006.01)  
**A01P 3/00** (2006.01)  
**C07C 13/50** (2006.01)  
**C07C 35/36** (2006.01)  
**C07C 337/08** (2006.01)
- (21) a 2020 0010  
 (22) 2020.02.14  
 (71)(73) INSTITUTUL DE CHIMIE, MD
- (72) ARÎCU Aculina, MD; BLAJA Svetlana, MD; LUNGU Lidia, MD; CIOCÂRLAN Alexandru, MD; VORNICU Nicoleta, RO
- (74) JOVMIR Tudor
- (54) **(Z/E)-2-(1-((1R,2R,8aS)-2-hidroxi-2,5,5,8a-tetrametildecahidronaftalen-1-il)propan-2-iliden)hidrazincarbotioamidă pentru utilizare în calitate de remediu antifungic**
- (57) Invenția se referă la domeniul chimiei, medicinei și agriculturii, și anume la un compus cu schelet hibrid terpenic și tiosemicarbazonic, care poate găsi aplicare în medicină și agricultură în calitate de preparat antifungic.

Conform invenției, se revendică utilizarea (Z/E)-2-(1-((1R,2R,8aS)-2-hidroxi-2,5,5,8a-tetrametildecahidronaftalen-1-il)propan-2-iliden)hidrazincarbotoamidei cu formula:

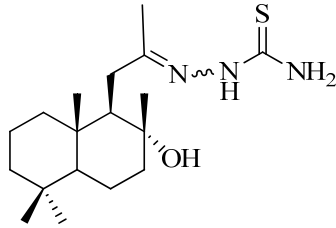

în calitate de remediu antifungic.

Revendicări: 1

\*  
\* \*

- (54) **(Z/E)-2-(1-((1R,2R,8aS)-2-hydroxy-2,5,5,8a-tetramethyldecahydronaphthalen-1-yl)propan-2-ylidene)hydrazinecarbothioamide for use as an antifungal agent**
- (57) The invention relates to the field of chemistry, medicine and agriculture, namely to a compound with hybrid terpene and thiosemicarbazone skeleton, which can be used in medicine and agriculture as an antifungal agent. According to the invention, claimed is the use of (Z/E)-2-(1-((1R,2R,8aS)-2-hydroxy-2,5,5,8a-tetramethyldecahydronaphthalen-1-yl)propan-2-ylidene)hydrazinecarbothioamide with the formula:

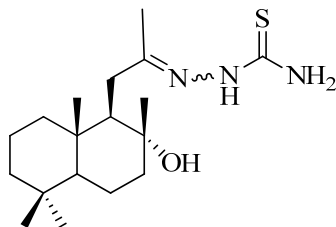

as an antifungal agent.

Claims: 1

\*  
\* \*

- (54) **(Z/E)-2-(1-((1R,2R,8aS)-2-гидрокси-2,5,5,8а-тетраметилдекагидронафтален-1-ил)пропан-2-илиден)гидразинкарботиоамид для применения в качестве антигрибкового средства**
- (57) Изобретение относится к области химии, медицины и сельского хозяйства, а именно к соединению с гибридным терпеновым и тиосемикарбазоновым скелетом, которое может найти применение в медицине и сельском хозяйстве в качестве антигрибкового препарата.

Согласно изобретению, заявляется применение (Z/E)-2-(1-((1R,2R,8aS)-2-гидрокси-2,5,5,8а-тетраметилдекагидронафтален-1-ил)пропан-2-илиден)гидразинкарботиоамида с формулой:

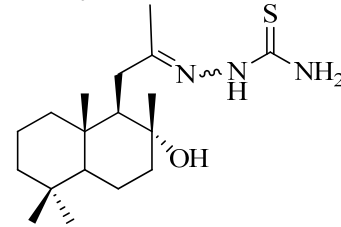

в качестве антигрибкового средства.

П. формулы: 1

- (11) **4770 (13) B1**
- (51) **Int. Cl.: C12N 15/82 (2006.01)**  
**C12N 9/02 (2006.01)**  
**A01N 63/00 (2006.01)**  
**A01H 5/00 (2006.01)**
- (21) a 2016 0080  
(22) 2014.12.17  
(31) 61/917360  
(32) 2013.12.18  
(33) US  
(85) 2016.07.11  
(86) PCT/IB2014/067018, 2014.12.17  
(87) WO 2015/092706 A1, 2015.06.25  
(71)(73) BASF AGRO B.V., NL  
(72) APONTE Raphael, DE; TRESCH Stefan, DE; WITSCHERL Matthias, DE; LERCHL Jens, DE; MASSA Dario, DE; SEISER Tobias, DE; MIETZNER Thomas, DE; PAULIK Jill Marie, US; BROMMER Chad, US  
(74) SKIDAN Natalia  
(54) **Plante cu toleranță sporită la erbicide**  
(57) Invenția se referă, în general, la procedee de conferire plantelor a unei toleranțe, la nivel agricol, la un erbicid, iar în particular la un procedeu de combatere a vegetației nedorite pe un teren de cultivare a plantelor. Procedeu cuprinde etapele de utilizare, pe terenul respectiv, a unei plante care cuprinde, cel puțin, un acid nucleic cuprinzând o secvență de nucleotide care codifică o protoporfirinogen oxidază (PPO) mutantă, care este rezistentă sau tolerantă la un erbicid ce inhibă PPO, precum și de aplicare pe terenul respectiv a unei cantități eficiente de erbicid menționat.

Invenția se referă, în plus, la plante care cuprind enzime ale PPO mutantă și procedee de obținere a unor astfel de plante.

Revendicări: 9

Figuri: 1

Secvențe: 128

\*  
\* \*

(54) **Plants having increased tolerance to herbicides**

(57) The present invention relates in general to methods for conferring on plants agricultural level tolerance to a herbicide, particularly to a method for controlling undesired vegetation at a plant cultivation site.

The method comprises the steps of providing, at the site, a plant that comprises at least one nucleic acid comprising a nucleotide sequence encoding a mutated protoporphyrinogen oxidase (PPO) which is resistant or tolerant to a PPO-inhibiting herbicide by applying to the site an effective amount of the herbicide.

The invention further relates to plants comprising mutated PPO enzymes, and methods of obtaining the same.

Claims: 9

Fig.: 1

Sequences: 128

\*  
\* \*

(54) **Растения с повышенной толерантностью к гербицидам**

(57) Изобретение, в целом, относится к способам придания растениям толерантности, на сельскохозяйственном уровне, к гербицидам, а в частности к способу борьбы с нежелательной растительностью на поле культивирования растений.

Способ включает этапы использования на соответствующем поле, растения содержащего по меньшей мере одну нуклеиновую кислоту, содержащую нуклеотидную последовательность, кодирующую мутантную протопорфириногеназ (ППО), которая является устойчивой или толерантной к ППО-ингибирующему гербициду, а также нанесения на поле эффективного количества указанного гербицида.

Изобретение также относится к растениям, содержащим мутантные ферменты PPO, и к способам получения таких растений.

П. формулы: 9

Фиг.: 1

Последовательности: 128

(11) **4771 (13) B1**

(51) **Int. Cl.: G01B 9/021 (2006.01)**  
**G01B 9/08 (2006.01)**

(21) a 2019 0062

(22) 2019.07.19

(71)(73) UNIVERSITATEA DE STAT DIN MOLDOVA, MD

(72) CHIRIȚA Arcadi, MD

(54) **Metodă de înregistrare a imaginilor obiectelor cu intensitatea iluminării mai mică decât sensibilitatea minimă a camerei digitale monocrome**

(57) Invenția se referă la metode de înregistrare a informației optice și poate fi utilizată pentru înregistrarea imaginilor obiectelor cu o intensitate a iluminării mai mică decât sensibilitatea minimă a camerei digitale monocrome.

Metoda, conform invenției, constă în aceea că imaginea unui obiect, iluminat cu un fascicul de radiație laser coerentă, se proiectează pe matricea unei camere digitale cu o intensitate mai mică decât sensibilitatea minimă a camerei digitale utilizate, iar matricea camerei digitale se iluminează cu un fascicul laser suplimentar din aceeași sursă de radiație laser cu o astfel de intensitate, încât la interferența fasciculului laser de la obiect și a fasciculului laser suplimentar, intensitatea minimă a imaginii de interferență formate să fie nu mai mică decât sensibilitatea minimă a camerei digitale. Imaginea obiectului de pe matricea camerei digitale se înregistrează ca un set de franje de interferență întunecate și luminoase, cu intensitatea franjelor luminoase mai mare decât sensibilitatea minimă a camerei digitale.

Revendicări: 1

Figuri: 8

\*  
\* \*

(54) **Method for recording images of objects with illumination intensity less than the minimum sensitivity of the monochrome digital camera**

(57) The invention relates to methods for recording optical information and can be used for recording images of objects with illumination intensity less than the minimum sensitivity of the monochrome digital camera.

The method, according to the invention, consists in that the image of an object, illuminated by a coherent laser radiation beam, is projected onto the matrix of a digital camera with an intensity less than the minimum sensitivity of the used digital camera, and the matrix of the digital camera is illuminated by an additional laser beam from the same laser radia-

tion source with such an intensity that at the interference of the laser beam from the object and of the additional laser beam, the minimum intensity of the formed interference image is not less than the minimum sensitivity of the digital camera. The image of the object on the matrix of the digital camera is recorded as a set of dark and light interference fringes, with the intensity of the light fringes exceeding the minimum sensitivity of the digital camera.

Claims: 1

Fig.: 8

\*  
\* \* \*

(54) **Метод регистрации изображений объектов с интенсивностью освещения меньше минимальной чувствительности монохроматической цифровой камеры**

(57) Изобретение относится к методам регистрации оптической информации и может быть использовано для регистрации изображений объектов с интенсивностью освещения меньше минимальной чувствительности монохроматической цифровой камеры.

Метод, согласно изобретению, состоит в том, что изображение объекта, освещенного пучком когерентного лазерного излучения, проецируется на матрицу цифровой камеры с интенсивностью меньше минимальной чувствительности используемой цифровой камеры, а матрица цифровой камеры освещается дополнительным лазерным пучком от того же источника лазерного излучения с такой интенсивностью, чтобы при интерференции лазерного пучка от объекта и дополнительного лазерного пучка, минимальная интенсивность сформированного интерференционного изображения была не меньше минимальной чувствительности цифровой камеры. Изображение объекта на матрице цифровой камеры регистрируется как набор темных и светлых интерференционных полос, с интенсивностью светлых полос больше минимальной чувствительности цифровой камеры.

П. формулы: 1

Фиг.: 8

(11) **4772 (13) B1**

(51) **Int. Cl.:** *H01L 21/02* (2006.01)  
*H01L 21/18* (2006.01)  
*H01L 21/20* (2006.01)  
*H01L 21/205* (2006.01)

(21) a 2019 0057

(22) 2019.07.12

(71)(73) UNIVERSITATEA DE STAT DIN MOLDOVA, MD

(72) RAEVSCHI Simion, MD; GORCEAC Leonid, MD; BOTNARIUC Vasile, MD

(54) **Procedeu de obținere a straturilor de p-GaN**

(57) Invenția se referă la tehnologia de obținere a dispozitivelor semiconductoare, în special la procedee de obținere a straturilor cristaline ale compușilor III-N cu conductibilitate electrică de tip p pe substraturi eterogene.

Procedeu de obținere a straturilor de p-GaN include depunerea pe un substrat eterogen a straturilor de ZnO din soluție de acetat de zinc dihidrat în etanol cu tratarea termică ulterioară la temperatura de 500°C timp de 2 ore, depunerea ulterioară a unui sediment de ZnO din soluția nitratului de zinc hexahidrat și KOH în apă distilată prin fierbere timp de 3 ore și tratare termică la temperatura de 500°C timp de 2 ore, cu introducerea ulterioară într-un reactor de depunere a straturilor de GaN prin metoda HVPE, în care, mai întâi, se depune un strat de GaN la temperatura de 500°C timp de 15 min, iar apoi se depune stratul propriu-zis de GaN la temperatura de 800...1050°C timp de 25 min.

Revendicări: 1

\*  
\* \* \*

(54) **Process for producing p-GaN layers**

(57) The invention relates to the semiconductor device manufacturing technology, in particular to processes for producing crystalline layers of III-N compounds with p-type electrical conduction on heterogeneous substrates.

The process for producing p-GaN layers comprises the deposition on a heterogeneous substrate of ZnO layers from a solution of zinc acetate dihydrate in ethanol with subsequent thermal treatment at a temperature of 500°C, subsequent deposition of a ZnO precipitate from a solution of zinc nitrate hexahydrate

and KOH in distilled water by boiling for 3 hours and thermal treatment also at a temperature of 500°C for 2 hours, with subsequent introduction into the deposition reactor of GaN layers by the HVPE method, where the GaN layer is first deposited at a temperature of 500°C for 15 min, and then the GaN layer itself is deposited at a temperature of 800...1050°C for 25 min.

Claims: 1

\*  
\* \*

(54) **Способ получения слоев p-GaN**

(57) Изобретение относится к технологии изготовления полупроводниковых приборов, в частности к способам изготовления кристаллических слоев соединений III-N с электропроводностью p-типа на гетерогенных подложках.

Способ изготовления слоев p-GaN включает осаждение на гетерогенной подложке слоев ZnO из раствора дигидрат ацетата цинка в этаноле с последующей термической обработкой при температуре 500°C в течение 2 часов, последующее осаждение осадка ZnO из раствора гексагидрат нитрата цинка и KOH в дистиллированной воде кипячением в течение 3 часов и термической обработкой при температуре 500°C в течение 2 часов, с последующим введением в осаждающий реактор слоев GaN методом HVPE, в котором сначала осаждается слой GaN при температуре 500°C в течение 15 мин, а затем осаждается собственно слой GaN при температуре 800...1050°C в течение 25 мин.

П. формулы: 1



**FF9Y Brevete de invenție  
de scurtă durată acordate /  
Granted short-term patents for invention /  
Предоставленные краткосрочные патенты  
на изобретения**

**O**rice persoana interesată are dreptul se ceară revocarea în tot sau în parte a hotărârii de acordare a brevetului în termen de 6 luni de la data publicării mențiunii privind acordarea brevetului. Opoziția se face în scris și motivat la AGEPI, în baza motivelor prevăzute de art. 57 alin. (2) din Legea nr. 50/2008 privind protecția invențiilor.

Odată cu publicarea mențiunii privind acordarea brevetului de invenție de scurtă durată documentele cererii sunt expuse în biblioteca AGEPI, accesibile publicului, și pot fi consultate direct sau se pot comanda copii, contra cost.

**A**ny person is in right to request a full or partial revocation of any decision to grant a patent within 6 months as from the date of publication of the mention of granting the patent. The opposition shall be reasoned and filed in writing with AGEPI according to the provisions of Art. 57(2) of the Law No. 50/2008 on the Protection of Inventions.

At the same time with the publication of the mention of the decision to grant a short-term patent for invention, the application documents, are exposed in the AGEPI library, available to the public, and can be consulted directly or copies may be ordered for payment of an additional fee.

**Л**юбое лицо вправе подать в AGEPI мотивированное возражение о полном или частичном аннулировании решения о предоставлении патента в течение 6 месяцев с даты публикации сведений о предоставлении патента. Возражение подается в письменной форме на основании положений, предусмотренных в части (2) ст. 57 Закона № 50/2008 об охране изобретений.

Одновременно с публикацией сведений о предоставлении краткосрочного патента на изобретение производится выкладка документов заявки в библиотеке AGEPI, общедоступных для ознакомления, а за дополнительную плату могут быть заказаны их копии.

- (11) **1566** (13) Y  
 (51) **Int. Cl.:** **A23L 5/40** (2016.01)  
**A23L 25/00** (2016.01)  
**B04B 1/14** (2006.01)
- (21) s 2020 0118  
 (22) 2020.09.23  
 (71)(73) UNIVERSITATEA TEHNICĂ A MOLDOVEI,  
 MD  
 (72) BAERLE Alexei, MD; TATAROV Pavel, MD;  
 SANDU Iuliana, MD  
 (54) **Procedeu de eliminare a compușilor fenolici și naftochinonelor din pielea miezului de nuci *Juglans Regia* L.**  
 (57) Invenția se referă la industria alimentară, și anume la un procedeu de eliminare a compușilor fenolici și a naftochinonelor din pielea miezului de nuci *Juglans Regia* L.  
 Procedeu, conform invenției, include extracția multiplă a miezului de nuci într-un extractor cilindric rotitor, cu un extractant, ce conține alcool etilic alimentar 7...15% vol., carbonat de sodiu 0,2...0,5%, poligalacturonază 0,02...0,04% și apă. Extracția se efectuează la temperatura de 20...40°C, după care miezul de nuci se spală cu o soluție de acid citric de 0,5% și se usucă la aer.

Revendicări: 2

Figuri: 2

\*  
 \* \*

- (54) **Process for removing phenolic compounds and naphthoquinones from the peel of the *Juglans Regia* L. walnut kernel**  
 (57) The invention relates to the food industry, namely to a process for removing phenolic compounds and naphthoquinones from the peel of the *Juglans Regia* L. walnut kernel.  
 The process, according to the invention, includes multiple extraction of the walnut kernel in a rotating cylindrical extractor, with an extractant, containing food ethyl alcohol 7...15% vol., sodium carbonate 0.2...0.5%, polygalacturonase 0.02...0.04% and water. The extraction is carried out at a temperature of 20...40°C, after which the walnut kernel is washed with a 0.5% citric acid solution and dried in air.

Claims: 2

Fig.: 2

\*  
 \* \*

- (54) **Способ удаления фенольных соединений и нафтохинонов с кожуры ядра грецкого ореха *Juglans Regia* L.**  
 (57) Изобретение относится к пищевой промышленности, а именно к способу удаления фенольных соединений и нафтохинонов с кожуры ядра грецкого ореха *Juglans Regia* L.  
 Способ, согласно изобретению, включает многократную экстракцию ядра грецкого ореха во вращающемся цилиндрическом экстракторе экстрагентом, содержащим пищевой этиловый спирт 7...15% об., карбонат натрия 0,2...0,5%, полигалактураназу 0,02...0,04% и воду. Экстракцию проводят при температуре 20...40°C, после чего ядро грецкого ореха промывают 0,5%-ным раствором лимонной кислоты и сушат на воздухе.

П. формулы: 2

Фиг.: 2

- (11) **1567** (13) Y  
 (51) **Int. Cl.:** **A61B 10/02** (2016.01)  
 (21) s 2020 0068  
 (22) 2020.06.24  
 (71)(73) IP UNIVERSITATEA DE STAT DE MEDICINĂ ȘI FARMACIE „NICOLAE TESTEMIȚANU” DIN REPUBLICA MOLDOVA, MD  
 (72) MACAGONOVA Olga, MD; NACU Viorel, MD;  
 COCIUG Adrian, MD  
 (54) **Dispozitiv pentru decelularizarea țesuturilor biologice**  
 (57) Invenția se referă la tehnica medicală și poate fi utilizată în medicina regenerativă pentru decelularizarea țesuturilor biologice.  
 Esența invenției constă în aceea că dispozitivul constă din două vase cilindrice gradate din masă plastică, ambele cu volumul de 500 ml, unul din vase este executat cu un gât cu filet exterior, cu diametrul de 6 cm și înălțimea de 3 cm, care este amplasat cu fundul în sus. Celălalt vas este executat cu un gât cu filet interior, cu diametrul de 6,3 cm și înălțimea de 5 cm, și este amplasat cu fundul în jos, totodată vasele sunt unite prin înșurubare, formând un spațiu între ele, în interiorul căruia sunt amplasate două plăci circulare suprapuse din inox și unite de marginile lor cu un arc. În fiecare placă este executată câte o fereastră cu suprafața de 4 cm<sup>2</sup>, cu marginile proeminente cu înălțimea de 3 mm, placa de sus este dotată cu o hârtie de filtru. Pe peretele lateral al vasului cu filet interior este executat

un racord cu filet exterior cu lungimea de 2 cm, la care este unită o pompă mecanică în formă de seringă, dotată cu un piston. La capătul racordului, în locul fixării cu pompa, este montat un inel cu o supapă din cauciuc, cu diametrul de 2 cm, iar pe peretele superior al vasului de jos este montat un manometru, care comunică cu vasul.

Revendicări: 1

Figuri: 4

\*  
\* \*

(54) **Device for decellularization of biological tissues**

(57) The invention relates to medical equipment and can be used in regenerative medicine for decellularization of biological tissues.

Summary of the invention consists in that the device consists of two graduated cylindrical plastic containers, both with a volume of 500 mL, one of the containers is made with a male threaded neck, with a diameter of 6 cm and a height of 3 cm, which is placed bottom upside. Another container is made with a female threaded neck, with a diameter of 6.3 cm and a height of 5 cm, and is placed bottom down, at the same time the containers are connected by screwing, forming a space between them, inside which are placed two annular plates superimposed on each other, of stainless steel, and connected at their edges by an arc. In each plate is made one window with an area of 4 cm<sup>2</sup>, with protruding edges of a height of 3 mm; the upper plate is equipped with filter paper. On the side wall of the female threaded container is made a male threaded branch pipe of a length of 2 cm, to which is connected a mechanical pump in the form of a syringe, equipped with a piston. At the end of the branch pipe, at the point of attachment to the pump, is installed a ring with a rubber valve, with a diameter of 2 cm, and on the upper wall of the lower container is installed a manometer, which communicates with the container.

Claims: 1

Fig.: 4

\*  
\* \*

(54) **Устройство для децеллюляризации биологических тканей**

(57) Изобретение относится к медицинской технике и может быть использовано в регенеративной медицине для децеллюляризации биологических тканей.

Сущность изобретения состоит в том, что устройство состоит из двух градуированных цилиндрических пластиковых емкостей, обе объемом 500 мл, одна из емкостей выполнена с горловиной с наружной резьбой, диаметром 6 см и высотой 3 см, которая расположена дном вверх. Другая емкость выполнена с горловиной с внутренней резьбой, диаметром 6,3 см и высотой 5 см, и расположена дном вниз, при этом емкости соединены посредством завинчивания, формируя пространство между ними, внутри которого размещены две кольцевые пластины, наложенные друг на друга, из нержавеющей стали, и соединенные за их края дугой. В каждой пластине выполнено по одному окну площадью 4 см<sup>2</sup>, с выступающими краями высотой 3 мм, верхняя пластина снабжена фильтровальной бумагой. На боковой стенке емкости с внутренней резьбой выполнен патрубок с внешней резьбой длиной 2 см, к которому соединен механический насос в виде шприца, оснащенный поршнем. На конце патрубка, в месте крепления с насосом, установлено кольцо с резиновым клапаном, диаметром 2 см, а на верхней стенке нижней емкости установлен манометр, сообщающийся с емкостью.

П. формулы: 1

Фиг.: 4

(11) **1568** (13) Y

(51) **Int. Cl.:** **A61D 7/00** (2006.01)  
**A01M 1/20** (2006.01)  
**A61K 36/28** (2006.01)  
**A61P 33/14** (2006.01)

(21) s 2021 0001

(22) 2021.01.05

(71)(73) INSTITUTUL DE ZOOLOGIE, MD

(72) RUSU Ștefan, MD; ERHAN Dumitru, MD; ZAMORNEA Maria, MD; TODERAȘ Ion, MD

(54) **Procedeu de colectare a ectoparaziților de la galinaceele vii**

(57) Invenția se referă la medicina veterinară, în special la parazitologie și poate fi utilizată

pentru colectarea ectoparaziților de la galinaceele vii din diverse biotopuri naturale și antropizate.

Procedeeul de colectare a ectoparaziților de la galinaceele vii include pulverizarea păsării cu soluție apoasă de 5% de extract din părțile aeriene de romaniță dalmațiană *Pyrethrum cinerariifolium* Trev., în doză de 50 ml per pasăre, și introducerea ei într-o pungă de nailon cu dimensiunile de 20-25x30-35 cm sau 30-35x40-55 cm, strângerea gurii pungii în jurul capului păsării, ochii și ciocul lăsându-se în afara pungii, menținerea păsării în poziție orizontală timp de 5-10 minute până la imobilizarea ectoparaziților, scoaterea păsării din pungă, scuturarea ectoparaziților într-un vas din masă plastică de culoare albă în interior, cu diametrul de 35-40 cm, înălțimea de 40-50 cm, și introducerea ectoparaziților colectați în eprubete cu alcool etilic rectificat de 70%.

Revendicări: 1

\*  
\* \*

(54) **Method for collecting ectoparasites from alive Galliformes**

(57) The invention relates to veterinary medicine, in particular to parasitology and can be used for the collection of ectoparasites from alive Galliformes from various natural and anthropogenic biotopes.

The method for collecting ectoparasites from alive Galliformes includes spraying the bird with 5% aqueous solution of an extract from the aboveground parts of Dalmatian camomile *Pyrethrum cinerariifolium* Trev., in a dose of 50 mL per bird, and introducing it into a nylon bag measuring 20-25 x 30-35 cm or 30-35 x 40-55 cm, tightening the opening of the bag around the bird's head, leaving the eyes and beak outside the bag, keeping the bird in a horizontal position for 5-10 minutes until the immobilization of the ectoparasites, removing the bird from the bag, shaking the ectoparasites in a plastic bowl, white inside, of a diameter of 35-40 cm, a height of 40-50 cm and introducing the collected ectoparasites into test tubes with 70% rectified ethyl alcohol.

Claims: 1

\*  
\* \*

(54) **Способ сбора эктопаразитов от живых курообразных**

(57) Изобретение относится к ветеринарной медицине, в частности к паразитологии и

может быть использовано для сбора эктопаразитов от живых курообразных из различных натуральных и антропогенных биотопов.

Способ сбора эктопаразитов от живых курообразных включает опрыскивание птицы 5%-ным водным раствором экстракта из наземных частей далматской ромашки *Pyrethrum cinerariifolium* Trev., в дозе 50 мл на птицу, и её введение в нейлоновый пакет размерами 20-25x30-35 см или 30-35x40-55 см, стягивание отверстия пакета вокруг головы птицы, оставляя глаза и клюв вне пакета, выдержку птицы в горизонтальном положении в течение 5-10 минут до обездвиживания эктопаразитов, изымание птицы из пакета, встряхивание эктопаразитов в пластмассовую ёмкость белого цвета внутри, диаметром 35-40 см, высотой 40-50 см, и внесение собранных эктопаразитов в пробирки с 70%-ным ректифицированным этиловым спиртом.

П. формулы: 1

(11) **1569** (13) Y

(51) **Int. Cl.:** **A61K 35/16** (2006.01)  
**A61K 38/38** (2006.01)  
**A61L 24/04** (2006.01)

(21) s 2021 0037

(22) 2021.05.14

(71)(73) IP UNIVERSITATEA DE STAT DE MEDICINĂ ȘI FARMACIE „NICOLAE TESTEMIȚANU” DIN REPUBLICA MOLDOVA, MD

(72) ANGHELICI Gheorghe, MD; SAVIN Oleg, MD; CRUDU Oleg, MD; PISARENCO Sergiu, MD; ZUGRAV Tatiana, MD

(54) **Metodă de profilaxie a hemoragiilor variceale la bolnavii cu ciroză hepatică decompensată**

(57) Invenția se referă la medicină, în special la hepatologie și poate fi utilizată pentru profilaxia hemoragiilor variceale la bolnavii cu ciroză hepatică decompensată.

Esența invenției constă în aceea că endoscopic concomitent se injectează în lumenul varicelui două componente ale unui adeziv fibrinic și anume, primul component include o soluție de fibrinogen, iar al doilea component include un amestec de soluții de trombină cu soluție de albumină de 10%, aprotinină și clorură de Ca<sup>+2</sup>, în următorul raport al componentelor, la 1 doză de adeziv:

soluție de fibrinogen (mg)	15...45
soluție de trombină (UI)	25...100
soluție de albumină de 10% (ml)	10...20
soluție de aprotinină (KIU)	250...1000
soluție de clorură de Ca <sup>+2</sup> (μmol)	15...30.

раствор фибриногена (мг)	15...45
раствор тромбина (ЕД)	25...100
раствор альбумина 10% (мл)	10...20
раствор аprotинина (АКЕ)	250...1000
раствор хлорида Ca <sup>+2</sup> (мкмоль)	15...30.

Revendicări: 1

\*  
\* \*

(54) **Method for preventing variceal hemorrhages in patients with decompensated liver cirrhosis**

(57) The invention relates to medicine, in particular to hepatology and can be used for the prevention of variceal hemorrhages in patients with decompensated liver cirrhosis.

Summary of the invention consists in that endoscopically, two components of fibrin glue are simultaneously introduced into the lumen of the varicose vein, namely, the first component comprises a fibrinogen solution, and the second component comprises a mixture of thrombin solutions with a 10% solution of albumin, aprotinin and Ca<sup>+2</sup> chloride, with the following ratio of components, per 1 dose of fibrin glue:

fibrinogen solution (mg)	15...45
thrombin solution (IU)	25...100
albumin solution 10% (mL)	10...20
aprotinin solution (KIU)	250...1000
Ca <sup>+2</sup> chloride solution (μmol)	15...30.

Claims: 1

\*  
\* \*

(54) **Метод профилактики варикозных кровотечений у больных с декомпенсированным циррозом печени**

(57) Изобретение относится к медицине, в частности к гепатологии и может быть использовано для профилактики варикозных кровотечений у больных с декомпенсированным циррозом печени.

Сущность изобретения состоит в том, что эндоскопически одновременно вводят в просвет варикозно расширенной вены два компонента фибринового клея, а именно первый компонент включает раствор фибриногена, а второй компонент включает смесь растворов тромбина с 10%-ым раствором альбумина, аprotинина и хлорида Ca<sup>+2</sup>, при следующем соотношении компонентов, на 1 дозу фибринового клея:

П. формулы: 1

(11) 1570 (13) Y

(51) Int. Cl.: B23H 7/26 (2006.01)  
B23H 9/02 (2006.01)

(21) s 2020 0019

(22) 2020.03.05

(71)(72)(73) BALCĂNUȚĂ Nicolae, MD

(54) **Dispozitiv de prelucrare a materialelor conductoare prin descărcări electrice în impuls în regim de subexcitare**

(57) Invenția se referă la prelucrarea electrică a materialelor conductoare, în special la dispozitive de prelucrare a materialelor conductoare prin descărcări electrice în impuls în regim de subexcitare.

Dispozitivul, conform invenției, conține un cadru, pe care este instalată o păpușă fixă cu o mandrină (3) pentru fixarea piesei (5) cu polarizare catodică, unită printr-o curea (8) cu un motor electric de curent continuu (2) și printr-o curea (10) cu un motor pas cu pas bipolar (12). Pe cadru sunt amplasate o păpușă mobilă pentru susținerea piesei (5) și un cărucior (14), acționat de un motor pas cu pas bipolar (7) prin intermediul unui șurub conducător (15) și unei transmisii (16). Pe cărucior (14) este fixată o portsculă (6), în care este fixată o sculă așchietoare sau o portsculă (13) cu electrozi (4) cu polarizare anodică, conectate la un microcontroler.

Revendicări: 1

Figuri: 2

\*  
\* \*

(54) **Device for machining conductive materials by pulsed electric discharges in under-excitation mode**

(57) The invention relates to electrical machining of conductive materials, in particular to devices for machining conductive materials by pulsed electric discharges in under-excitation mode.

The device, according to the invention, comprises a frame, on which is installed a stationary headstock with a chuck (3) for fixing the workpiece (5) with cathodic polarization, connected by a belt (8) to a direct-current electric motor (2) and by a belt (10) to a bipolar step motor (12). On the frame are placed a movable headstock to support the workpiece (5) and a carriage (14), actuated by a bipolar step motor (7) by means of a lead screw (15) and a transmission (16). On the carriage (14) is fixed a holder (6), in which is fixed a cutting tool or a holder (13) with anodically polarized electrodes (4), connected to a microcontroller.

Claims: 1

Fig.: 2

\*  
\* \*

(54) **Устройство для обработки токопроводящих материалов импульсными электрическими разрядами в режиме недо возбуждения**

(57) Изобретение относится к электрической обработке токопроводящих материалов, в частности к устройствам для обработки токопроводящих материалов импульсными электрическими разрядами в режиме недо возбуждения.

Устройство, согласно изобретению, содержит станину, на которой установлена стационарная бабка с патроном (3) для закрепления заготовки (5) с катодной поляризацией, соединенная ремнем (8) с электродвигателем постоянного тока (2) и ремнем (10) с биполярным шаговым двигателем (12). На станине размещены подвижная бабка для поддержки заготовки (5) и каретка (14), приводимая в движение биполярным шаговым двигателем (7) посредством ведущего винта (15) и трансмиссии (16). На каретке (14) закреплен держатель (6), в котором зафиксирован режущий инструмент или держатель (13) с анодно-поляризованными электродами (4), подключенными к микроконтроллеру.

П. формулы: 1

Фиг.: 2

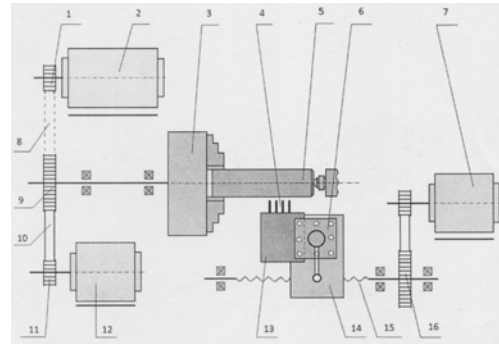

(11) 1571 (13) Y

(51) **Int. Cl.:** E01C 19/12 (2006.01)  
E01C 19/17 (2006.01)  
E01C 19/26 (2006.01)  
E01C 21/00 (2006.01)  
E02D 3/12 (2006.01)

(21) s 2020 0056

(22) 2020.06.05

(71)(72)(73) CONDRAT Alexandru, MD

(54) **Echipment și procedeu de stabilizare a solului**

(57) Invenția se referă la echipamente și procedee de stabilizare a solului, cu scopul controlului procesului de stabilizare a solului și poate fi utilizată la construcția drumurilor, platformelor și consolidarea infrastructurii drumului.

Echipamentul de stabilizare a solului conține un rotor cilindric (1) cu dinți (13), acționat de un motor hidraulic (12) și montat într-o carcasă (2), de care sunt fixate un scut de atac (3) și un scut de nivelare (4), formând o cameră pentru frezarea, mărunțirea, alimentarea cu aer cald, introducerea aditivilor minerali dispersați fin, schimbarea mediului gazos, introducerea stabilizatorului de sol, alimentarea cu aer atmosferic, și omogenizarea acestora. În partea superioară a camerei este fixată o placă convexă (19) și sunt amplasate un mecanism de alimentare cu aer cald (15), un dozator lamelar (14) și un mecanism de schimbare a mediului gazos (16), iar în partea superioară din spate a camerei sunt amplasate două rânduri de duze (7, 8) cu convertoare (20) pentru alimentarea cu stabilizator. Pe scutul de nivelare (4) este instalat un mecanism de alimentare cu aer atmosferic (17).

Procedeul de stabilizare a solului include frezarea solului, mărunțirea acestuia, structurarea solului mărunțit prin alimentarea cu aer cald, modificând temperatura, introducerea aditivilor minerali dispersați fin cu schimbarea mediului gazos, introducerea stabilizatorului de sol, alimentarea cu aer atmosferic în solul mărunțit cu modificarea presiunii asupra solului, și omogenizarea acestora, cu utilizarea sistemului de comandă, care asigură monitorizarea și optimizarea valorilor debitului de temperatură, presiunii, gradului de dozare a aditivilor minerali, de schimbare a mediului gazos, gradului de dozare a stabilizatorului și debitului de alimentare cu aer atmosferic în sol.

Revendicări: 2

Figuri: 6

\*  
\* \*

(54) **Soil stabilization equipment and method**

(57) The invention relates to soil stabilization equipment and methods, in order to control the soil stabilization process and can be used in the construction of roads, platforms and strengthening the road base.

The soil stabilization equipment comprises a cylindrical rotor (1) with teeth (13), driven by a hydraulic motor (12) and installed in a housing (2), to which are attached a pick shield (3) and a leveling shield (4), forming a milling, grinding, hot air supplying, fine-dispersed mineral additive introducing, gaseous medium changing, soil stabilizer introducing, atmospheric air supplying chamber, and homogenization thereof. In the upper part of the chamber is fixed a convex plate (19) and are placed a hot air supply mechanism (15), a plate dispenser (14) and a gaseous medium changing mechanism (16), and in the upper rear part of the chamber are placed two rows of nozzles (7, 8) with stabilizer supplying converters (20). On the leveling board (4) is installed an atmospheric air supply mechanism (17).

The soil stabilization method comprises milling the soil, grinding thereof, structuring the ground soil by supplying hot air, changing the temperature, introducing fine-dispersed mineral additives with a change in the gaseous medium, introducing a soil stabilizer, supplying atmospheric air into the ground soil with a change in the soil bearing pressure, and homogenizing them, using a control system that provides for the control and optimization of the values of temperature flow, pressure,

mineral additive dosage rate, gaseous medium change, stabilizer dosage rate and atmospheric air supply flow to the soil.

Claims: 2

Fig.: 6

\*  
\* \*

(54) **Оборудование и способ стабилизации грунта**

(57) Изобретение относится к оборудованию и способам стабилизации грунта, с целью контроля процесса стабилизации грунта и может быть использовано при строительстве дорог, площадок и укреплении дорожного основания.

Оборудование стабилизации грунта содержит цилиндрический ротор (1) с зубьями (13), приводимый в действие гидравлическим двигателем (12) и установленный в корпусе (2), к которому прикреплены отбойный щит (3) и выравнивающий щит (4), образуя камеру для фрезерования, измельчения, подачи горячего воздуха, внесения мелкодисперсных минеральных добавок, изменения газовой среды, внесения стабилизатора грунта, подачи атмосферного воздуха, и их гомогенизацию. В верхней части камеры закреплена выпуклая пластина (19) и размещены механизм подачи горячего воздуха (15), пластинчатый дозатор (14) и механизм изменения газовой среды (16), а в верхней задней части камеры расположены два ряда форсунок (7, 8) с преобразователями (20) для подачи стабилизатора. На выравнивающем щите (4) установлен механизм подачи атмосферного воздуха (17).

Способ стабилизации грунта включает фрезерование грунта, его измельчение, структурирование измельченного грунта путем подачи горячего воздуха, изменив температуру, внесение мелкодисперсных минеральных добавок с изменением газовой среды, внесение стабилизатора грунта, подачу атмосферного воздуха в измельченный грунт с изменением давления на грунт, и их гомогенизацию, с использованием системы управления, обеспечивающей контроль и оптимизацию значений температурного потока, давления, степени дозирования минеральных добавок, изменения газовой среды, степени дозирования стабилизатора и потока подачи атмосферного воздуха в грунт.

П. формулы: 2

Фиг.: 6

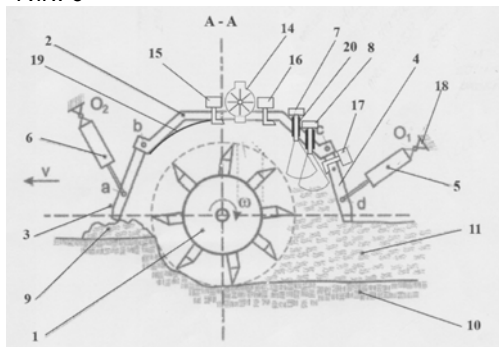

(11) 1572 (13) Y

(51) Int. Cl.: F01N 1/08 (2006.01)  
F01N 3/00 (2006.01)  
F01N 3/01 (2006.01)  
F01N 3/02 (2006.01)  
F01N 3/027 (2006.01)  
F01N 3/037 (2006.01)  
F01N 9/00 (2006.01)

(21) s 2019 0088

(22) 2019.08.05

(71)(73) UNIVERSITATEA TEHNICĂ A MOLDOVEI,  
MD

(72) PETROV Oleg, MD

(54) **Dispozitiv pentru recircularea și epurarea gazelor de eșapament de fracții solide și gaze toxice ale motorului cu ardere internă**

(57) Invenția se referă la sisteme de evacuare, utilizate în autovehicule, și anume la dispozitive pentru recircularea și epurarea gazelor de eșapament de fracții solide și gaze toxice ale motorului cu ardere internă.

Dispozitivul, conform invenției, conține o cameră (4), intrarea căreia este unită cu un colector de evacuare al motorului cu ardere internă, iar ieșirea – cu intrarea unui element filtrant (1), unit cu un colector de admisie al motorului cu ardere internă. Camera (4) este dotată cu duze direcționate tangențial peretelui interior al unei camere de separare a energiei (8) a unui tub vortex (2), format dintr-un electrod de ionizare (7) metalic, executat în formă de spirală, și un electrod de impulsuri (9) metalic, fixat de capătul unei tije conductoare (6) acoperită cu un strat izolant, care comunică cu o valvă conică (5) acționată de o bobină (11) și plasată pe capătul cald al tubului vortex (2), pe care este montată o cameră, unită cu o tobă de eșapament. Tija conductoare (6) este conectată la un convertor de creștere a tensiunii de impuls (10), conectat la o baterie de acumulare, la care este conectată și bobina (11) prin intermediul unei unități de comandă (12) a motorului cu ardere internă. Elementul filtrant (1) este

dotat cu elemente de încălzire electrice (13), conectate prin intermediul unui releu (14) la bateria de acumulare.

Revendicări: 1

Figuri: 2

\*  
\* \*

(54) **Device for recirculation and cleaning of exhaust gases from solid fractions and toxic gases of internal combustion engine**

(57) The invention relates to exhaust systems used in motor vehicles, in particular to devices for recirculation and cleaning of exhaust gases from solid fractions and toxic gases of internal combustion engine.

The device, according to the invention, comprises a chamber (4), the inlet of which is connected to an exhaust manifold of the internal combustion engine, and the outlet – to the inlet of a filter element (1), connected to an intake manifold of the internal combustion engine. The chamber (4) is equipped with nozzles directed tangentially to the inner wall of an energy separation chamber (8) of a vortex tube (2), formed of a metal corona-forming electrode (7), made in the form of a spiral, and a metal pulse electrode (9), attached to the end a conductive rod (6) covered with an insulating layer, which communicates with a conical valve (5) driven by a coil (11) and placed at the hot end of the vortex tube (2), on which is installed a chamber, connected to a muffler. The conductive rod (6) is connected to a high-voltage pulse current converter (10), connected to a storage battery, to which the coil (11) is also connected by means of a control unit (12) of the internal combustion engine. The filter element (1) is equipped with electric heating elements (13), connected via a relay (14) to the storage battery.

Claims: 1

Fig.: 2

\*  
\* \*

(54) **Устройство для рециркуляции и очистки выхлопных газов от твердых фракций и токсичных газов двигателя внутреннего сгорания**

(57) Изобретение относится к выхлопным системам, используемым в автотранспортных средствах, а именно к устройствам для рециркуляции и очистки выхлопных газов от твердых фракций и токсичных газов двигателя внутреннего сгорания.

Устройство, согласно изобретению, содержит камеру (4), вход которой соединен с выпускным коллектором двигателя внутреннего сго-



рания, а выход – со входом фильтрующего элемента (1), соединенного с впускным коллектором двигателя внутреннего сгорания. Камера (4) снабжена соплами, направленными по касательной к внутренней стенке камеры разделения энергии (8) вихревой трубы (2), образованной из металлического коронирующего электрода (7), выполненного в виде спирали, и металлического импульсного электрода (9), прикрепленного к концу проводящего стержня (6), покрытого изолирующим слоем, который сообщен с коническим клапаном (5), приводимым в действие катушкой (11) и размещенным на горячем конце вихревой трубы (2), на котором установлена камера, соединенная с глушителем. Проводящий стержень (6) подключен к импульсному преобразователю тока высокого напряжения (10), подключенному к аккумуляторной батарее, к которой подключена и катушка (11)

посредством блока управления (12) двигателя внутреннего сгорания. Фильтрующий элемент (1) снабжен электронагревательными элементами (13), подключенными через реле (14) к аккумуляторной батарее.

П. формулы: 1

Фиг.: 2

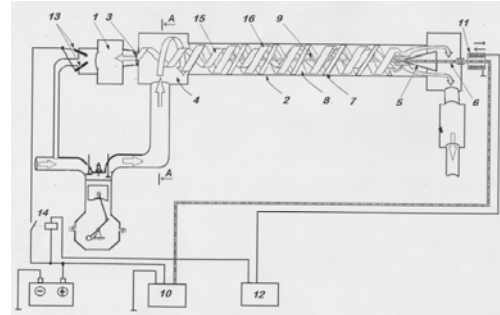

**FG9A Publicarea traducerii fascicolului de  
brevet european validat în Republica Moldova/  
Publication of the translation of the European  
patent specification validated  
in the Republic of Moldova/  
Публикация перевода описания  
изобретения к европейскому патенту,  
валидированному в Республике Молдова**

**B**revetul european validat conferă aceleași drepturi ca și cele conferite de un brevet, în conformitate cu Legea nr. 50/2008 privind protecția invențiilor, de la data publicării de către OEB a mențiunii privind eliberarea brevetului.

**T**he validated European patent shall confer as from the date of publication of the mention of the issuance of the patent by the EPO the same rights as would be conferred by a patent in accordance with the Law No. 50/2008 on the Protection of Inventions.

**B**алидированный европейский патент предоставляет те же права, что и патент в соответствии с Законом № 50/2008 об охране изобретений, с даты публикации ЕПВ сведений о выдаче патента.

- (11) **MD/EP 3226843 (13) T2**
- (51) **Int.Cl.:** **A61K 9/20** (2006.01.01)  
**A61P 35/00** (2006.01.01)  
**A61P 35/04** (2006.01.01)  
**A61K 9/14** (2006.01.01)  
**A61K 31/4439** (2006.01.01)
- (21) e 2017 0154
- (96) 15820351.3, 2015.12.03
- (97) 3226843, 2017.10.11
- (80) EPB nr. 21/2021, 2021.05.26
- (87) WO 2016/090105, 2016.06.09
- (31) 14196605
- (32) 2014.12.05
- (33) EP
- (71)(73) ARAGON PHARMACEUTICALS, INC., US
- (72) VERRECK Geert, BE
- (74) CORCODEL Angela
- (54) **Compoziții anticancer**  
**Anticancer compositions**  
**Противораковые композиции**
- (57) Prezenta invenție se referă la formulări farmaceutice ale compusului ARN-509, care pot să fie administrate unui mamifer, în special unui pacient uman, care suferă de o boală sau de o afecțiune legată de receptorul androgen (AR), și anume cancerul de prostată, care include, dar fără a se limita la: cancerul de prostată rezistent la castrare, cancerul de prostată rezistent la castrare metastatic, cancerul de prostată rezistent la castrare fără (naiv de) chimioterapie, cancerul de prostată sensibil la terapie hormonală cu recidivă biochimică sau cancerul de prostată rezistent la castrare non-metastatic. Formulările cuprind o dispersie solidă pe bază de: compus ARN-509, copolimerul poli(met)acrilat și compus HPMCAS. Conform cu un aspect, dispersia solidă pe bază de compus ARN-509, copolimerul poli(met)acrilat și compus HPMCAS este o dispersie obținută prin extrudarea unui amestec topit care cuprinde compus ARN-509, copolimerul poli(met)acrilat și compus HPMCAS și, în mod opțional, măcinarea ulterioară a amestecului extrudat topit. Conform cu un aspect, dispersia solidă pe bază de compus ARN-509, copolimerul poli(met)acrilat și compus HPMCAS este obținută prin uscarea prin pulverizare a unui amestec care cuprinde compus ARN-509, copolimerul poli(met)acrilat și compus HPMCAS într-un solvent adecvat.
- Revendicări: 33  
Figuri: 3
- \*  
\* \*
- (57) The present invention concerns pharmaceutical formulations of ARN-509, which can be administered to a mammal, in particular a human, suffering from an androgen receptor (AR)-related disease or condition, in particular cancer, more in particular prostate cancer, including but not limited to castration-resistant prostate cancer, metastatic castration resistant prostate cancer, chemotherapy-naive metastatic castration resistant prostate cancer, biochemically relapsed hormone sensitive prostate cancer, or high-risk, non-metastatic castration-resistant prostate cancer. In one aspect, these formulations comprise a solid dispersion of ARN-509, a poly(meth)acrylate copolymer and HPMCAS. In one aspect, the solid dispersion of ARN-509, a poly(meth)acrylate copolymer and HPMCAS is obtainable, in particular is obtained, by melt-extruding a mixture comprising ARN-509, a poly(meth)acrylate copolymer and HPMCAS and optionally subsequently milling said melt-extruded mixture. In one aspect, the solid dispersion of ARN-509, a poly(meth)acrylate copolymer and HPMCAS is obtainable, in particular is obtained, by spray drying a mixture comprising ARN-509, a poly(meth)acrylate copolymer and HPMCAS in a suitable solvent.
- Claims: 33  
Fig.: 3
- 
- (11) **MD/EP 3319612 (13) T2**
- (51) **Int.Cl.:** **A61K 31/567** (2006.01.01)  
**A61K 31/566** (2006.01.01)  
**C07J 9/00** (2006.01.01)  
**C07J 17/00** (2006.01.01)  
**A61P 25/00** (2006.01.01)  
**A61P 3/00** (2006.01.01)  
**C07J 7/00** (2006.01.01)  
**C07J 13/00** (2006.01.01)  
**C07J 31/00** (2006.01.01)  
**C07J 41/00** (2006.01.01)

- (21) e 2018 0513  
 (96) 16821926.9, 2016.07.06  
 (97) 3319612, 2018.05.16  
 (80) EPB nr. 20/2021, 2021.05.19  
 (87) WO 2017/007840, 2017.01.12  
 (31) 201562189068P; 201662332931P  
 (32) 2015.07.06; 2016.05.06  
 (33) US; US  
 (71)(73) SAGE THERAPEUTICS, INC., US  
 (72) SALITURO Francesco G., US; ROBICHAUD Albert Jean, US; MARTINEZ BOTELLA Gabriel, US; HARRISON Boyd L., US  
 (74) CORCODEL Angela

(54) **Oxisteroli și metode de utilizare a acestora**

**Oxysterols and methods of use thereof**  
**Оксистеролы и способы их применения**

- (57) Compușii sunt furnizați în conformitate cu Formula (I) și sărurile acceptabile farmaceutic ale acestora și compozițiile farmaceutice ale acestora; în care R1, R2 și R3 sunt definite aici. Compușii prezentei invenții sunt considerați utili pentru prevenirea și tratamentul unei varietăți de afecțiuni.

Revendicări: 13

\*  
\* \*

- (57) Compounds are provided according to Formula (I) and pharmaceutically acceptable salts thereof, and pharmaceutical compositions thereof; wherein R1, R2, and R3 are as defined herein. Compounds of the present invention are contemplated useful for the prevention and treatment of a variety of conditions.

Claims: 13

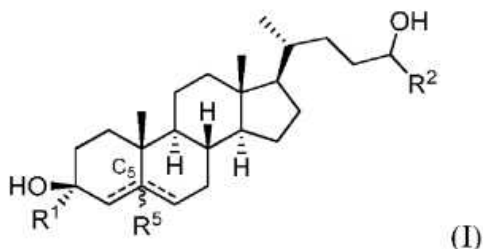

- (11) **MD/EP 3328889 (13) T2**  
 (51) **Int.Cl.: C07K 16/28 (2006.01.01)**  
 (21) e 2018 0562  
 (96) 16756950.8, 2016.08.01  
 (97) 3328889, 2018.06.06  
 (80) EPB nr. 25/2021, 2021.06.23  
 (87) WO 2017/021349, 2017.02.09  
 (31) 201562199930P; 201662290896P  
 (32) 2015.07.31; 2016.02.03  
 (33) US; US  
 (71)(73) AMGEN RESEARCH (MUNICH) GMBH, DE  
 (72) RAUM Tobias, DE; KUFER Peter, DE; PENDZIALEK Jochen, DE; BLUEMEL Claudia, DE; DAHLHOFF Christoph, DE; HOFFMANN Patrick, DE; LUTTERBUENSE Ralf, DE; NAHRWOLD Elisabeth, DE  
 (74) CORCODEL Angela  
 (54) **Constructe de anticorp bispecific de legare a DLL3 și CD3**  
**Bispecific antibody constructs binding DLL3 and CD3**  
**Конструкции биспецифических антител, связывающие DLL3 и CD3**

- (57) Prezenta invenție se referă la un construct de anticorp bispecific care cuprinde un prim domeniu de legare care se leagă de DLL3 uman pe suprafața unei celule țintă și un al doilea domeniu de legare care se leagă de CD3 uman pe suprafața unui Tcell. Mai mult, invenția oferă o polinucleotidă care codifică constructul anticorpului, un vector cuprinzând polinucleotida menționată și o celulă gazdă transformată sau transfectată cu polinucleotida sau vectorul menționat. Mai mult, invenția oferă un procedeu pentru producerea constructului anticorpului conform invenției, o utilizare medicală a constructului anticorp menționat și un kit care cuprinde acest construct de anticorp.

Revendicări: 23

Figuri: 9

Secvențe: 554

\*  
\* \*

- (57) The present invention relates to a bispecific antibody construct comprising a first binding domain which binds to human DLL3 on the surface of a target cell and a second binding domain which binds to human CD3 on the surface of a Tcell. Moreover, the invention provides a polynucleotide encoding the antibody construct, a vector comprising said

polynucleotide and a host cell transformed or transfected with said polynucleotide or vector. Furthermore, the invention provides a process for the production of the antibody construct of the invention, a medical use of said antibody construct and a kit comprising said antibody construct.

Claims: 23  
Fig.: 9  
Sequences: 554

cancerului prin administrarea conjugatilor anticorp-medicament prevăzuți aici.

Revendicări: 13  
Figuri: 23  
Secvențe: 368

\*  
\* \*

(57) Linker toxins and antibody-drug conjugates that bind to human oncology antigen targets such as folate receptor alpha and/or provide anti-tubulin drug activity are disclosed. The linker toxins and antibody-drug conjugates comprise an eribulin drug moiety and can be internalized into target antigen-expressing cells. The disclosure further relates to methods and compositions for use in the treatment of cancer by administering the antibody-drug conjugates provided herein.

Claims: 13  
Fig.: 23  
Sequences: 368

(11) **MD/EP 3423105 (13) T2**

(51) **Int.Cl.: A61K 47/68 (2017.01.01)**

(21) e 2019 0061

(96) 17711475.8, 2017.03.02

(97) 3423105, 2019.01.09

(80) EPB nr. 18/2021, 2021.05.05

(87) WO 2017/151979, 2017.09.08

(31) 201662302562P

(32) 2016.03.02

(33) US

(71)(73) EISAI R&D MANAGEMENT CO., LTD., JP

(72) ALBONE Earl F., US; CHENG Xin, US; CUSTAR Daniel W., US; FURUUCHI Keiji, US; LI Jing, US; MAJUMDER Utpal, US; UENAKA Toshimitsu, US

(74) CORCODEL Angela

(54) **Conjugați anticorp-medicament pe bază de eribulină și metode de utilizare Eribulin-based antibody-drug conjugates and methods of use**

**Конъюгаты антитело-лекарственное средство на основе эрибулина и способы применения**

(57) Sunt dezvoltate toxine de legătură și conjugați anticorp-medicament care se leagă de ținte antigenice oncologice umane, cum ar fi receptorul alfa al folatului și/sau care oferă activitate medicamentoasă anti-tubulină. Toxinele de legătură și conjugații anticorp-medicament cuprind o fracțiune medicamentoasă eribulină și pot fi internalizate în celulele care exprimă antigenul țintă. Dezvăluirea se referă, de asemenea, la metode și compoziții pentru utilizare în tratamentul

(11) **MD/EP 3545965 (13) T2**

(51) **Int.Cl.: A61K 38/04 (2006.01.01)**  
**C07K 7/00 (2006.01.01)**  
**C07K 7/06 (2006.01.01)**  
**C07K 7/08 (2006.01.01)**  
**A61P 35/00 (2006.01.01)**

(21) e 2019 1122

(96) 19170191.1, 2015.12.16

(97) 3545965, 2019.10.02

(80) EPB nr. 29/2021, 2021.07.21

(31) 201423016; 201462096165P; 201501017

(32) 2014.12.23; 2014.12.23; 2015.01.21

(33) GB; US; GB

(71)(73) IMMATICS BIOTECHNOLOGIES GMBH, DE

(72) WEINSCHENK Toni, DE; MAHR Andrea, DE; FRITSCHKE Jens, DE; MÜLLER Phillip, DE; WIEBE Anita, DE; MISSEL Sarah, DE

(74) FOCȘA Valentin

(54) **Noi peptide și combinație de peptide pentru utilizare în imunoterapie împotriva carcinomului hepatocelular (HCC) și a altor cancere**

**Novel peptides and combination of peptides for use in immunotherapy against hepatocellular carcinoma (HCC) and other cancers**

**Новые пептиды и комбинация пептидов для применения в иммунотерапии против гепатоцеллюлярной карциномы (ГЦК) и других видов рака**

- (57) Prezenta invenție se referă la peptide, proteine, acizi nucleici și celule pentru utilizare în metode imunoterapeutice. În mod special, prezenta invenție se referă la imunoterapia cancerului. În plus, prezenta invenție se referă la epitopii peptidici ai celulelor T citotoxice asociate tumorii, singuri sau asociați cu alte peptide asociate tumorii, care pot servi, de exemplu, drept componente farmaceutice active ale formulilor de vaccin care stimulează răspunsurile imunitare anti-tumorale sau pentru stimularea celulelor T *ex vivo* și transferarea la pacienți. Peptidele legate de molecule ale complexului major de histocompatibilitate (MHC), sau peptidele ca atare, pot fi, de asemenea, ținte ale anticorpilor, ale receptorilor solubili ai celulelor T și ale altor molecule de legare. În special, prezenta invenție se referă la mai multe secvențe peptidice noi și variantele acestora derivate din moleculele HLA de clasă I și de clasă II ale celulelor tumorale umane care se pot folosi în formule de vaccin pentru inducerea de răspunsuri imunitare antitumorale sau drept ținte pentru dezvoltarea de compuși sau celule active din punct de vedere farmaceutic/imunologic.

Revendicări: 15

Figuri: 4

Secvențe: 348

\*

\* \*

- (57) The present invention relates to peptides, proteins, nucleic acids and cells for use in immunotherapeutic methods. In particular, the present invention relates to the immunotherapy of cancer. The present invention furthermore relates to tumor-associated T-cell peptide epitopes, alone or in combination with other tumor-associated peptides that can for example serve as active pharmaceutical ingredients of vaccine compositions that stimulate anti-tumor immune responses, or to stimulate T cells *ex vivo* and transfer into patients. Peptides bound to molecules of the major histocompatibility complex (MHC), or peptides as such, can also be targets of antibodies, soluble T-cell

receptors, and other binding molecules. In particular, the present invention relates to several novel peptide sequences and their variants derived from HLA class I and class II molecules of human tumor cells that can be used in vaccine compositions for eliciting anti-tumor immune responses or as targets for the development of pharmaceutically / immunologically active compounds and cells.

Claims: 15

Fig.: 4

Sequences: 348

- 
- (11) **MD/EP 3573983 (13) T2**
- (51) **Int.Cl.:** *C07D 417/14* (2006.01.01)  
*A61P 25/00* (2006.01.01)  
*A61P 25/28* (2006.01.01)  
*A61K 31/445* (2006.01.01)
- (21) e 2019 1326
- (96) 18703154.7, 2018.01.19
- (97) 3573983, 2019.12.04
- (80) EPB nr. 16/2021, 2021.04.21
- (87) WO 2018/140299, 2018.08.02
- (31) 201762451137P
- (32) 2017.01.27
- (33) US
- (71)(73) ELI LILLY AND COMPANY, US
- (72) DREYFUS Nicolas Jacques Francois, US; LINDSAY-SCOTT Peter James, US
- (74) PARASCA Dumitru
- (54) **N-[4-fluoro-5-[[[(2S,4S)-2-metil-4-[[5-metil-1,2,4-oxadiazol-3-il]metoxi]-1-piperidil]metil]tiazol-2-il]acetamidă în calitate de inhibitor OGA**  
**N-[4-fluoro-5-[[[(2s,4s)-2-methyl-4-[[5-methyl-1,2,4-oxadiazol-3-yl]methoxy]-1-piperidyl]methyl]thiazol-2-yl]acetamide as OGA inhibitor**  
**N-[4-фтор-5-[[[(2S,4S)-2-метил-4-[[5-метил-1,2,4-оксадиазол-3-ил]метокси]-1-пиперидил]метил]тиазол-2-ил]ацетамид в качестве ингибитора OGA**
- (57) Prezenta invenție furnizează un compus cu Formula (I) sau o sare acceptabilă farmaceutic a acestuia, și utilizarea compuşilor cu Formula (I) pentru tratamentul bolilor sau tulburărilor neurodegenerative, cum ar fi boala Alzheimer.

Revendicări: 12

\*

\* \*

(57) The present invention provides a compound of Formula (I): or a pharmaceutically acceptable salt thereof, and the use of compounds of Formula (I) for treatment of neurodegenerative diseases and disorders, such as Alzheimer's disease.

Claims: 12

---

(11) **MD/EP 3655138 (13) T2**

(51) **Int.Cl.:** *B01D 61/14* (2006.01.01)

*A61K 31/728* (2006.01.01)

*C08B 37/08* (2006.01.01)

(21) e 2020 0555

(96) 18749157.6, 2018.07.17

(97) 3655138, 2020.05.27

(80) EPB nr. 25/2021, 2021.06.23

(87) WO 2019/016699, 2019.01.24

(31) 201700081449; 201762533798P

(32) 2017.07.18; 2017.07.18

(33) IT; US

(71)(73) FIDIA FARMACEUTICI S.P.A., IT

(72) CORSA Vincenza, IT; CARPANESE Giancarlo, IT

(74) SOKOLOVA Sofia

(54) **Procedeu de purificare a acidului hialuronic**

**Process for the purification of hyaluronic acid**

**Способ очистки гиалуроновой кислоты**

(57) Invenția descrie un procedeu de purificare a acidului hialuronic și compozițiile farmaceutice, cosmetice și nutriționale care conțin acidul hialuronic astfel purificat, procesul de extracție și purificare a acidului hialuronic realizându-se dintr-un bulion de fermentație a microorganismelor din genul *Streptococcus* sau *Bacillus*, în special *S. equi*, *B. subtilis* sau *B. megaterium*.

Revendicări: 8

\*

\* \*

(57) A process is described for the purification of HA, and pharmaceutical, cosmetic and nutritional compositions containing HA thus purified.

Claims: 8

---

## FG4A Lista brevetelor de invenție eliberate

Se publică următoarele date: numărul curent, codul țării conform normei ST.3 OMPI, numărul brevetului, codul tipului de document conform normei ST.16 OMPI, indicii de clasificare conform CIB, numărul depozitului, data depozitului, numărul BOPI în care a fost publicată mențiunea privind acordarea brevetului

Nr. crt.	Cod ST. 3 OMPI	(11) Nr. brevet	(13) Cod ST. 16 OMPI	(51) Indici de clasificare	(21) Nr. depozit	(22) Data depozit	(45) Nr. BOPI
1	MD	4749	C1	<b>A61K 31/30</b> (2006.01) <b>A61K 31/175</b> (2006.01) <b>A61K 31/60</b> (2006.01) <b>A61P 39/06</b> (2006.01) C07F 1/08 (2006.01) C07C 337/08 (2006.01) C07C 47/56 (2006.01)	a 2019 0097	2019.12.19	3/2021
2	MD	4750	C1	<b>C02F 11/00</b> (2006.01) <b>C02F 11/06</b> (2006.01) <b>C02F 11/148</b> (2019.01) <b>C02F 1/72</b> (2006.01) <b>C02F 1/58</b> (2006.01) <b>A61L 11/00</b> (2006.01) <b>A61L 101/28</b> (2006.01) <b>A61L 101/22</b> (2006.01) <b>A61L 101/34</b> (2006.01) <b>A61L 101/56</b> (2006.01)	a 2020 0014	2020.02.18	3/2021

## FG9Y Lista brevetelor de invenție de scurtă durată eliberate

Se publică următoarele date: numărul curent, codul țării conform normei ST.3 OMPI, numărul brevetului, codul tipului de document conform normei ST.16 OMPI, indicii de clasificare conform CIB, numărul depozitului, data depozitului, numărul BOPI în care a fost publicată mențiunea privind acordarea brevetului

Nr. crt.	Cod ST. 3 OMPI	(11) Nr. brevet	(13) Cod ST. 16 OMPI	(51) Indici de clasificare	(21) Nr. depozit	(22) Data depozit	(45) Nr. BOPI
1	MD	1509	Z	<b>A23L 33/21</b> (2016.01) <b>A23L 33/22</b> (2016.01) <b>A23L 25/00</b> (2016.01) <b>A23L 29/238</b> (2016.01) <b>A23L 33/125</b> (2016.01) <b>A23J 1/14</b> (2006.01) <b>C08B 37/14</b> (2006.01) <b>A23J 1/14</b> (2006.01) <b>A61K 36/55</b> (2006.01)	s 2020 0117	2020.09.23	3/2021
2	MD	1510	Z	<b>A61F 9/007</b> (2006.01)	s 2020 0030	2020.03.16	3/2021
3	MD	1511	Z	<b>A61K 35/16</b> (2006.01) <b>A61L 24/04</b> (2006.01)	s 2020 0146	2020.11.23	3/2021



## II

# Soiuri de plante / Plant varieties / Сорта растений

**P**rotecția juridică a soiurilor de plante în Republica Moldova se asigură în temeiul Legii nr. 39/2008 privind protecția soiurilor de plante.

În conformitate cu această Lege, brevetele pentru soi de plantă sunt eliberate de AGEPI și certifică prioritatea și paternitatea amelioratorului și dreptul exclusiv al titularului de brevet asupra soiului.

Un soi este brevetabil dacă este nou, distinct, omogen și stabil și este desemnat printr-o denumire conformă cu prevederile Legii.

Cererea de brevet pentru soi de plantă se depune la AGEPI de către orice persoană care, conform art. 11 și 12 din Lege, dispune de dreptul de a solicita brevet, personal sau prin reprezentant și trebuie să îndeplinească cerințele prevăzute la art. 33 din Lege.

În prezenta Secțiune se publică date privind cererile de brevet pentru soi de plantă depuse, brevetele pentru soi de plantă acordate și brevetele pentru soi de plantă eliberate conform procedurii naționale.

**L**egal protection of plant varieties in the Republic of Moldova shall be afforded in with the Law No. 39/2008 on the Protection of Plant Varieties.

In accordance with this Law, variety patents shall be granted by AGEPI and shall certify the priority of the variety, the authorship of the breeder and the exclusive right of the patent owner in the variety. The plant variety shall be patentable where it is new, distinct, uniform and stable and shall be designated by a denomination in accordance with the provisions of the Law.

The variety patent application shall be filed with the AGEPI by any person who, according to Art. 11 and 12 of the Law, is entitled to apply for a patent, in person or through a representative, and shall fulfill the requirements specified in Art. 33 of the Law.

Data concerning the filed plant variety applications, granted plant variety patents and plant variety patents issued according to the national procedure are published in the present Section.

**П**равовая охрана сортов растений в Республике Молдова обеспечивается на основе Закона № 39/2008 об охране сортов растений.

В соответствии с этим Законом, патенты на сорта растений выдаются AGEPI и удостоверяют приоритет, авторство селекционера и исключительное право патентообладателя на сорт растения.

Сорт растения патентоспособен, если он является новым, отличимым, однородным и стабильным и обозначен наименованием в соответствии с требованиями Закона.

Заявка на патент на сорт растения подается в AGEPI любым лицом, которому согласно ст. 11 и 12 Закона принадлежит право на получение патента, лично или через представителя и должна содержать документы, предусмотренные в ст. 33 Закона.

В данном Разделе публикуются сведения о заявках на патенты на сорта растений, о предоставленных патентах на сорта растений и о выданных патентах на сорта растений согласно национальной процедуре.

**CODURILE OMPI PENTRU CODIFICAREA TITLURILOR INFORMAȚIILOR  
REFERITOARE LA SOIURILE DE PLANTE PUBLICATE ÎN BULETINUL OFICIAL  
DE PROPRIETATE INTELECTUALĂ CONFORM NORMEI ST. 17**

**WIPO CODES ON CODING OF HEADINGS OF ANNOUNCEMENTS CONCERNING  
PLANT VARIETIES MADE IN THE OFFICIAL BULLETIN  
OF INTELLECTUAL AL PROPERTY IN ACCORDANCE WITH THE STANDARD ST. 17**

**КОДЫ ВОИС ДЛЯ КОДИРОВАНИЯ ЗАГОЛОВКОВ ИНФОРМАЦИИ, ОТНОСЯЩЕЙСЯ  
К СОРТАМ РАСТЕНИЙ, ПУБЛИКУЕМОЙ В ОФИЦИАЛЬНОМ БЮЛЛЕТЕНЕ  
ИНТЕЛЛЕКТУАЛЬНОЙ СОБСТВЕННОСТИ В СООТВЕТСТВИИ СО СТАНДАРТОМ ST. 17**

- BZ9E** Cereri de brevet pentru soi de plantă publicate  
Published plant variety patent applications  
Опубликованные заявки на патент на сорт растения
- BA9E** Denumirile soiurilor  
Variety denominations  
Наименования сортов
- FF9E** Brevete pentru soi de plantă acordate  
Granted plant variety patents  
Предоставленные патенты на сорт растения
- FF9E** Lista brevetelor pentru soi de plantă acordate, aranjate în ordinea numerelor de brevete (anual)  
Numerical index of granted plant variety patents (yearly)  
Нумерационный указатель предоставленных патентов на сорт растения (годовой)
- FG9E** Brevete pentru soi de plantă eliberate  
Issued plant variety patents  
Выданные патенты на сорт растения
- FA9E** Lista cererilor de brevet pentru soi de plantă retrase  
List of withdrawn plant variety patent applications  
Перечень отозванных заявок на патент на сорт растения
- FC9E** Lista cererilor de brevet pentru soi de plantă respinse  
List of rejected plant variety patent applications  
Перечень отклоненных заявок на патент на сорт растения
- MC9E** Lista cererilor de brevet pentru soi de plantă anulate  
List of nullited plant variety patent applications  
Перечень аннулированных заявок на патент на сорт растения
- MM9E** Lista brevetelor pentru soi de plantă a căror valabilitate a încetat  
List of invalid plant variety patents  
Перечень патентов на сорт растения, действие которых прекращено
- HF9E** Lista brevetelor pentru soi de plantă revalidate  
List of revalidated plant variety patents  
Перечень восстановленных патентов на сорт растения

**FG9E Brevete pentru soi de plantă eliberate /**  
**Issued plant variety patents /**  
**Выданные патенты на сорт растения**

Se publică următoarele date: numărul curent, numărul de depozit, data de depozit,  
numele titularului, numele amelioratorului, denumirea comună (taxonul botanic),  
denumirea soiului, numărul de brevet, data acordării brevetului

Nr. crt.	Nr. depozit/ Data depozit	a. Titularul b. Amelioratorul	Denumirea comună ( <i>Taxonul botanic</i> )	Denumirea soiului	Numărul de brevet/ Data acordării
No.	Application number/ Filing date	a. Holder b. Breeder	Common name ( <i>Botanical taxon</i> )	Variety denomi- nation	Patent number / Date of grant
№ п/п	Номер заяв- ки/ Дата подачи	а. Патентообладатель b. Селекционер	Название вида ( <i>Ботанический таксон</i> )	Наименование сорта	Номер патента/ Дата предостав- ления патента
1	2	3	4	5	6
1	v 2016 0021 / 2016.12.26	a. INSTITUTUL DE FITOTEH- NIE „PORUMBENI”, MD  b. MUSTEAȚA Simion, MD; BOROZAN Pantelimon, MD; PÎRVAN Pintilie, MD; RUSU Ghenadie, MD; MATICIUC Vasile, MD; MISTREȚ Silvia, MD; SPÎNU Valentina, MD; LEBEDIUC Gheorghe, MD	PORUMB ( <i>Zea mays L.</i> )  Maize ( <i>Zea mays L.</i> )  Кукуруза ( <i>Zea mays L.</i> )	Porumbeni 305	359 / 2021.06.30
2	v 2018 0012 / 2018.03.20	a. INSTITUTUL DE GENETICĂ, FIZIOLOGIE ȘI PROTECȚIE A PLANTELOR, MD  b. BOTNARI Vasile, MD; CHILINCIUC Alexei, MD	USTUROI ( <i>Allium sativum L.</i> )  Garlic ( <i>Allium sativum L.</i> )  Чеснок ( <i>Allium sativum L.</i> )	MOLDOBELLA	360 / 2021.06.30
3	v 2017 0026 / 2017.11.29	a. INSTITUTUL DE GENETICĂ, FIZIOLOGIE ȘI PROTECȚIE A PLANTELOR, MD  b. ALEXANDROV Eugeniu, MD; BOTNARI Vasile, MD; GAINA Boris, MD	VIȚĂ-DE-VIE ( <i>Vitis vinifera L. ssp. sativa D.C.</i> )  Grapevine ( <i>Vitis vinifera L. ssp. sativa D.C.</i> )  Виноград ( <i>Vitis vinifera L. ssp. sativa D.C.</i> )	BEGA	361 / 2021.06.30
4	v 2018 0013 / 2018.03.20	a. INSTITUTUL DE GENETICĂ, FIZIOLOGIE ȘI PROTECȚIE A PLANTELOR, MD  b. BOTNARI Vasile, MD; CHILINCIUC Alexei, MD	USTUROI ( <i>Allium sativum L.</i> )  Garlic ( <i>Allium sativum L.</i> )  Чеснок ( <i>Allium sativum L.</i> )	BERECHET	362 / 2021.06.30

1	2	3	4	5	6
5	v 2018 0029 / 2018.12.11	a. GRĂDINA BOTANICĂ NAȚIONALĂ (INSTITUT) „Ale- xandru Ciubotaru”, MD  b. MANOLE Svetlana, MD; SÎRBU Tatiana, MD; ROȘCA Ion, MD	CRIN GALBEN ( <i>Hermerocallis x hybrida hort.</i> )  Lemon Day-lily ( <i>Hermerocallis x hybrida hort.</i> )  Лилейник желтый ( <i>Hermerocallis x hybrida hort.</i> )	FRUMOASA	363 / 2021.06.30
6	v 2018 0021 / 2018.08.10	a. INSTITUTUL DE GENETICĂ, FIZIOLOGIE ȘI PROTECȚIE A PLANTELOR, MD  b. ALEXANDROV Eugeniu, MD; BOTNARI Vasile, MD	VIȚĂ-DE-VIE ( <i>Vitis vinifera L. ssp. sativa D.C. x Muscadinia rotundifolia Michx.</i> )  Grapevine ( <i>Vitis vinifera L. ssp. sativa D.C. x Muscadinia rotundifolia Michx.</i> )  Виноград ( <i>Vitis vinifera L. ssp. sativa D.C. x Muscadinia rotundifolia Michx.</i> )	AMETIST	364 / 2021.06.30
7	v 2018 0022 / 2018.08.10	a. INSTITUTUL DE GENETICĂ, FIZIOLOGIE ȘI PROTECȚIE A PLANTELOR, MD  b. ALEXANDROV Eugeniu, MD; BOTNARI Vasile, MD	VIȚĂ-DE-VIE ( <i>Vitis vinifera L. ssp. sativa D.C. x Muscadinia rotundifolia Michx.</i> )  Grapevine ( <i>Vitis vinifera L. ssp. sativa D.C. x Muscadinia rotundifolia Michx.</i> )  Виноград ( <i>Vitis vinifera L. ssp. sativa D.C. x Muscadinia rotundifolia Michx.</i> )	ALGUMAX	365 / 2021.06.30
8	v 2018 0018 / 2018.05.25	a. INSTITUTUL DE GENETICĂ, FIZIOLOGIE ȘI PROTECȚIE A PLANTELOR, MD  b. CELAC Valentin, MD	NĂUȚ ( <i>Cicer arietinum L.</i> )  Chick-Pea ( <i>Cicer arietinum L.</i> )  Нут ( <i>Cicer arietinum L.</i> )	COGĂLNIC	366 / 2021.06.30
9	v 2018 0028 / 2018.11.29	a. I.P. INSTITUTUL DE FITO- TEHNIE „PORUMBENI”, MD  b. MUSTEAȚA Simion, MD; BOROZAN Pantelimon, MD; RUSU Ghenadie, MD; MISTREȚ Silvia, MD; ROTARI Eugen, MD; LEBEDIUC Gheorghe, MD; SPÎNU Valentina, MD	PORUMB ( <i>Zea mays L.</i> )  Maize ( <i>Zea mays L.</i> )  Кукуруза ( <i>Zea mays L.</i> )	PORUMBENI 230	367 / 2021.06.30
10	v 2018 0032 / 2018.12.26	a. INSTITUTUL DE FITOTEH- NIE „PORUMBENI”, MD  b. VANICOVICI Nicolai, MD; MÎRZA Vitalie, MD; SPÎNU Angela, MD; NEGARA Ion, MD; MISTREȚ Silvia, MD	PORUMB ( <i>Zea mays L.</i> )  Maize ( <i>Zea mays L.</i> )  Кукуруза ( <i>Zea mays L.</i> )	AS 201	368 / 2021.06.30
11	v 2018 0030 / 2018.12.11	a. GRĂDINA BOTANICĂ NAȚIONALĂ (INSTITUT) „Ale- xandru Ciubotaru”, MD  b. VOINEAC Ina, MD;	CRIZANTEMĂ ( <i>Chrysanthemum indicum L.</i> )  Chrysanthemum ( <i>Chrysanthemum indicum L.</i> )	CAPITOLINA	369 / 2021.06.30

		ROȘCA Ion, MD; GARGALÎC Svetlana, MD	Хризантема ( <i>Chrysanthemum indicum</i> L.)		
12	v 2018 0031 / 2018.12.11	a. GRĂDINA BOTANICĂ NAȚIONALĂ (INSTITUT) „Ale- xandru Ciubotaru”, MD  b. SÎRBU Tatiana, MD; SFECLĂ Irina, MD; ȘABAROV Doina, MD; SLIVCA Vasile, MD	BUJOR ( <i>Paeonia lactiflora</i> Pall.)  Peony ( <i>Paeonia lactiflora</i> Pall.)  Пион ( <i>Paeonia lactiflora</i> Pall.)	ANDROMEDA	370 / 2021.06.30
13	v 2018 0033 / 2018.12.26	a. INSTITUTUL DE FITOTEH- NIE „PORUMBENI”, MD  b. CIOBANU Valentin, MD; PARTAS Eugenia, MD; MATICIUC Vasile, MD; CERNEI Mihail, MD; MISTREȚ Silvia, MD; SPÎNU Angela, MD	PORUMB ( <i>Zea mays</i> L.)  Maize ( <i>Zea mays</i> L.)  Кукуруза ( <i>Zea mays</i> L.)	AG 5290	371 / 2021.06.30
14	v 2018 0019 / 2018.07.17	a. INSTITUTUL DE GENETICĂ, FIZIOLOGIE ȘI PROTECȚIE A PLANTELOR, MD  b. MAKOVEI Milania, MD; BOTNARI Vasile, MD	TOMATE ( <i>Solanum lycopersicum</i> L.)  Tomato ( <i>Solanum lycopersicum</i> L.)  Томат ( <i>Solanum lycopersicum</i> L.)	DIMETRA	372 / 2021.07.31
15	v 2018 0005 / 2018.02.21	a. INSTITUȚIA PUBLICĂ, IN- STITUTUL DE CERCETĂRI PENTRU CULTURILE DE CÎMP „SELECȚIA”, MD  b. BOAGHII Ion, MD; VATAVU Marta, MD; LUNGU Eugenia, MD; TARAN Mihail, MD; SPELNIC Ivan, MD; POSTOLACHI Nina, MD; HREBTANI Ecaterina, MD	FLOAREA-SOARELUI ( <i>Helianthus annuus</i> L.)  Sunflower ( <i>Helianthus annuus</i> L.)  Подсолнечник ( <i>Helianthus annuus</i> L.)	HS-SUPERB	373 / 2021.07.31
16	v 2018 0006 / 2018.02.21	a. INSTITUȚIA PUBLICĂ, IN- STITUTUL DE CERCETĂRI PENTRU CULTURILE DE CÎMP „SELECȚIA”, MD  b. BOAGHII Ion, MD; LUNGU Eugenia, MD; VATAVU Marta, MD; TARAN Mihail, MD; SPELNIC Ivan, MD; GOLOVATIC Zinaida, MD; SAVVA Vadim, MD	FLOAREA-SOARELUI ( <i>Helianthus annuus</i> L.)  Sunflower ( <i>Helianthus annuus</i> L.)  Подсолнечник ( <i>Helianthus annuus</i> L.)	HS-ETERN	374 / 2021.07.31
17	v 2018 0020 / 2018.07.17	a. INSTITUTUL DE GENETICĂ, FIZIOLOGIE ȘI PROTECȚIE A PLANTELOR, MD  b. MAKOVEI Milania, MD; BOTNARI Vasile, MD	TOMATE ( <i>Solanum lycopersicum</i> L.)  Tomato ( <i>Solanum lycopersicum</i> L.)  Томат ( <i>Solanum lycopersicum</i> L.)	ILICA	375 / 2021.07.31

1	2	3	4	5	6
18	v 2018 0009 / 2018.02.21	a. INSTITUȚIA PUBLICĂ, IN- STITUTUL DE CERCETĂRI PENTRU CULTURILE DE CÂMP „SELECTIA”, MD  b. CHIȘCA Maria, MD; VOZIAN Valeriu, MD; SIDORENCO Vladimir, RU; NAUMCHIN Dmitrii, RU; PLEȘCA Adrian, MD; VRONSCHIH Mihail, MD; TARAN Mihail, MD	ORZ (Hordeum vulgare L.)  Barley (Hordeum vulgare L.)  Ячмень (Hordeum vulgare L.)	OREBEL	376 / 2021.07.31

# III

## Mărci / Trademarks

**P**rotecția juridică a mărcilor în Republica Moldova se asigură în temeiul înregistrării lor la AGEPI în modul stabilit de Legea nr. 38/2008 privind protecția mărcilor. În conformitate cu Legea, marca se autentifică prin certificatul de înregistrare eliberat de AGEPI. Certificatul de înregistrare confirmă prioritatea mărcii și dreptul exclusiv al titularului asupra mărcii pentru produsele și serviciile indicate în certificat.

În prezenta Secțiune se publică datele privind cererile de înregistrare, datele privind mărcile înregistrate în baza cererilor acceptate parțial, mărcile înregistrate și mărcile reînnoite prin procedura națională. Mărcile înregistrate conform Aranjamentului de la Madrid privind înregistrarea internațională a mărcilor și Protocolului referitor la Aranjamentul de la Madrid la care Republica Moldova este parte se publică în limbile franceză, engleză și spaniolă în Buletinul OMPI de Mărci Internaționale ("Gazette OMPI des marques internationales / WIPO Gazette of International Marks / Gaceta de la OMPI de Marcas Internacionales"). Buletinul include toate datele referitoare la înregistrările internaționale noi, la reînnoiri, la desemnări posterioare, precum și la modificări și alte acțiuni ce se referă la înregistrările internaționale. Buletinul este disponibil accesului public pe site-ul OMPI la adresele <https://www3.wipo.int/madrid/monitor/en/#gazette>, <https://www3.wipo.int/madrid/monitor/fr/#gazette> sau <https://www3.wipo.int/madrid/monitor/es/#gazette>.

**L**egal protection of trademarks in the Republic of Moldova shall be afforded on the basis of registration with the AGEPI, as established by Law No. 38/2008 on the Protection of Trademarks. According to this Law the trademark is certified by a registration certificate issued by AGEPI. The registration certificate attests the priority date of the trademark and the exclusive right of the owner in the trademark for the goods and services entered in the certificate.

Data on filed trademark applications, data on trademarks registered on the basis of partially accepted applications, registered trademarks and trademarks renewal under the national procedure shall be published in this Section.

Trademarks registered under the Madrid Agreement and the Protocol Concerning the International Registration of Marks to which the Republic of Moldova is party shall be published in French, English and Spanish in the Gazette OMPI des marques internationales / WIPO Gazette of International Marks / Gaceta de la OMPI de Marcas Internacionales. The Gazette includes all relevant data on new international registrations, renewals, subsequent designations as well as changes and other entries referred to the international registrations. The Gazette is available for public on the WIPO site at <https://www3.wipo.int/madrid/monitor/en/#gazette>, <https://www3.wipo.int/madrid/monitor/fr/#gazette> or <https://www3.wipo.int/madrid/monitor/es/#gazette>.

**CODURILE INID PENTRU IDENTIFICAREA DATELOR BIBLIOGRAFICE  
REFERITOARE LA MĂRCI, CONFORM NORMEI ST. 60 OMPI****LIST OF INID CODES CONCERNING BIBLIOGRAPHIC DATA  
RELATING TO MARKS, ACCORDING TO WIPO STANDARD ST. 60**

- (111) Numărul de ordine al înregistrării  
Serial number of the registration
- (116) Numărul de ordine al înregistrării reînnoite  
Serial number of the renewal
- (151) Data înregistrării  
Date of the registration
- (156) Data reînnoirii  
Date of the renewal
- (170) Termenul prevăzut de valabilitate a înregistrării / reînnoirii  
Expected duration of the registration/renewal
- (181) Data prevăzută de expirare a termenului de valabilitate a înregistrării  
Expected expiration date of the registration
- (186) Data prevăzută de expirare a termenului de valabilitate a reînnoirii  
Expected expiration date of the renewal
- (210) Numărul de depozit  
Number of the application
- (220) Data de depozit  
Date of filing of the application
- (230) Data priorității de expoziție  
Date of the exhibition priority
- (310) Numărul de depozit al cererii inițiale  
Number of the initial application
- (320) Data de depozit a cererii inițiale  
Date of filing of the initial application
- (330) Țara cererii inițiale, codul conform normei ST. 3 OMPI  
Country of the initial application, code according to WIPO Standard ST. 3
- (441) Data la care informațiile privind cererea neexaminată au fost făcute accesibile publicului  
Date of making information available to the public regarding the non-examined application
- (442) Data la care informațiile privind cererea examinată au fost făcute accesibile publicului  
Date of making information available to the public regarding the examined application
- (450) Data la care informațiile privind înregistrarea au fost făcute accesibile publicului  
Date of making information available to the public regarding the registration
- (510) Lista produselor când acestea nu sunt clasificate  
List of goods, if not classified
- (511) Indicarea claselor conform Clasificării internaționale a produselor și serviciilor în scopul înregistrării mărcilor (Clasificarea de la Nisa), lista produselor și serviciilor conform acestei clasificări  
The International Classification of Goods and Services for the Purposes of the Registration of Marks (Nice Classification), list of goods and/or services classified according thereto



- (526) Elementele mărcii asupra cărora nu se extinde dreptul exclusiv  
Marks elements to which the exclusive rights do not extend
- (531) Descrierea elementelor figurative ale mărcii conform Clasificării internaționale a elementelor figurative ale mărcilor (Clasificarea de la Viena)  
Description of the figurative elements of the mark according to the International Classification of the Figurative Elements of Marks (Vienna Classification)
- (540) Reproducerea mărcii  
Reproduction of the mark
- (550)\* Indicarea faptului că marca este proprietate a statului  
Indication to the effect that the mark is a state property
- (551) Indicarea faptului că marca este colectivă sau de certificare  
Indication to the effect that the mark is a collective mark or a certification mark
- (554) Indicarea faptului că marca este tridimensională  
Indication to the effect that the mark is a three-dimensional mark
- (556) Marcă sonoră, inclusiv caracteristicile  
Sound mark, including characteristics
- (580) Data înscrierii oricărui tip de tranzacție privind cererile de înregistrare sau înregistrările (de exemplu: modificare de titular, modificare de nume sau adresă, renunțare, expirare a protecției)  
Date of recording of any kind of transaction in respect of applications or registrations (for example: change in ownership, change in name or address, renunciation, termination of protection)
- (591) Indicarea culorilor revendicate  
Indication of colors claimed
- (641) Numărul și data altor cereri înrudite din punct de vedere juridic  
Number and date of other legally related applications
- (730) Numele/denumirea și adresa solicitantului sau titularului, codul țării conform normei ST. 3 OMPI  
Name and address of the applicant or the holder of the registration, country code according to WIPO Standard ST. 3
- (740) Numele reprezentantului  
Name of the representative
- (750) Adresa pentru corespondență  
Address for correspondence
- (770) Numele și adresa solicitantului sau titularului precedent (în caz de schimbare a titularului)  
Name and address of the applicant or holder (in case of change in ownership)
- (771) Numele precedent sau adresa precedentă a solicitantului sau titularului (fără schimbarea titularului)  
Previous name or address of the applicant or holder (in case of change in ownership)
- (791) Numele și adresa licențiatului  
Name and address of the licensee
- (800) Indicarea datelor conform Aranjamentului de la Madrid și Protocolului de la Madrid  
Indication of data under the Madrid Agreement and the Madrid Protocol
- (300)\* Date referitoare la prioritatea cererilor înregistrate la oficiul de brevete al fostei U.R.S.S. (numărul documentului, data depozitului, codul țării)  
Data relating to priority of the applications registered with the patent office of the former USSR (number of the document, application filing date, code of the country)

## Cereri de înregistrare / Applications for registration

În conformitate cu Legea nr. 38/2008 privind protecția mărcilor, cererea de înregistrare a mărcii se depune la AGEPI de către solicitant, personal sau prin intermediul unui reprezentant.

O cerere trebuie să se refere la o singură marcă și trebuie să conțină documentele prevăzute în art. 30 din Lege.

Orice persoană interesată în termen de 3 luni de la data publicării datelor cu privire la cererea depusă poate prezenta în scris la AGEPI observații motivate privind necesitatea de a refuza înregistrarea mărcii conform art. 7 și/sau să formuleze o opoziție la înregistrarea mărcii pe motiv că înregistrarea acesteia ar trebui refuzată în baza prevederilor art. 8 și/sau, după caz, art. 7 din Lege.

In accordance with the Law No. 38/2008 on the Protection of Trademarks a trademark registration application shall be filed with the AGEPI by the applicant, in person or through a representative.

An application shall relate to one trademark only and shall contain the documents provided for in Art. 30 of the Law.

Within three months of the date of publication of a trademark registration application, any person shall be entitled to submit its comments in writing to the AGEPI, providing justification of the need for refusal of the trademark registration on the basis of Article 7 and/or lodge an opposition against registration of a trademark on the grounds that its registration must be refused on the basis of Article 8 and/or, as appropriate, Article 7 of the Law.

- (210) **047233**  
 (220) 2020.12.11  
 (730) **The Procter & Gamble Company, US**  
 One Procter & Gamble Plaza, Cincinnati,  
 Ohio 45202, Statele Unite ale Americii  
 (540)

## FAIRY

- (511) NCL(11-2020)  
 03 - preparate pentru albit și alte substanțe pentru spălat; preparate pentru curățare, lustruire, degresare și șlefuire; săpunuri; detergenți pentru spălarea vaselor, cosmetice, șervețele impregnate cu preparate de curățare;  
 05 - săpun antibacterian; săpun dezinfectant; dezinfectante pentru WC-uri chimice; dezinfectante folosite pentru igienă; soluții antibacteriene pentru spălarea mâinilor; biocide, fungicide; ierbicide; germicide; virucide; șervețele impregnate cu preparate dezinfectante antibacteriene, fungicide, germicide sau virucide; săpunuri și detergenți dezinfectanți; produse dezinfectante de uz menajer.

- (210) **047596**  
 (220) 2021.02.26  
 (730) **Kaufland Dienstleistung GmbH & Co. KG, DE**  
 Rötelstraße 35, 74172 Neckarsulm, Germania  
 (540)



- (511) NCL(11-2021)  
 29 - carne; înlocuitori de carne de pasăre; salate cu carne de pasăre; extracte de carne de pasăre; carne de pasăre supracongelată;

carne de pasăre de curte; carne proaspătă de pasăre; conserve de carne de pasăre; carne de pasăre gătită; friptură de pasăre; carne de pasăre congelată; carne de pasăre; bucăți de carne de pui utilizate ca umplutură pentru sandvișuri; mâncăruri găsite care conțin în totalitate sau aproape în totalitate carne de pui; carne de vânat; extracte din carne; salate de fructe; fructe în conservă; fructe conservate; fructe în saramură; fructe congelate; fructe uscate; fructe glasate; fructe aromatizate; fructe, găsite; amestecuri de fructe și nuci preparate; salate de legume; legume decojite; legume procesate; legume în saramură; legume uscate; conserve cu legume; legume în conservă; legume congelate; legume uscate prin înghețare; legume pre-tăiate; mâncăruri cu legume preparate; supe de legume; legume sărate; produse din legume preparate; extracte vegetale pentru alimente; concentrate din suc de legume pentru alimente; jeleuri comestibile; gemuri; ouă; lapte; produse lactate; pește, fructe de mare și moluște, nu vie; produse lactate și înlocuitori; ouă și produse din ouă; uleiuri și grăsimi comestibile; fructe preparate; supe și baze de supă, extracte din carne; insecte și larve preparate; mațe pentru cârnați, naturale sau artificiale; albumină pentru uz culinar; alginati pentru uz culinar; aloe vera preparată pentru consum uman; concentrate (bulion); crochete alimentare; cuiburi de păsări, comestibile; materii grase pentru fabricarea de grăsimi comestibile; gelatină; ihticol de uz alimentar; lecitină pentru uz culinar; pectină pentru uz culinar; polen preparat pentru alimentație; cheag; semințe, preparate; crisalide de viermi de mătase, pentru consum uman; tahini (pastă de semințe de susan); varec fript, comestibil; extracte din alge de mare pentru alimente; carne preparată; produse din carne preparate; pește prelucrat; fructe de mare preparate; melci; mâncăruri preparate constând în principal din carne; cartofi, preparați;

- 30 - cafea; ceai; cacao; înlocuitori de cafea; orez, tapiocă; sago; făină; cereale; pâine; torturi; trufe (produse de cofetărie); dulciuri glazurate cu caramel; produse de cofetărie învelite în ciocolată; produse de cofetărie pe bază de făină; deserturi preparate (produse de cofetărie); bomboane de ciocolată; gustări constând în principal din produse de cofetărie; produse de cofetărie din ciocolată conținând praline; produse de cofetărie nemedicinale sub formă de jeleu; ciocolată pentru produse

de cofetărie și pâine; gheață comestibilă; zahăr, miere, sirop de melasă; drojdie; praf de copt; sare; muștar; oțet; sosuri (condimente); mirodenii; gheață sub formă de cuburi; mâncăruri preparate pe bază de orez; mâncăruri preparate sub formă de pizza; mâncăruri preparate care conțin (în principal) orez; mâncăruri preparate în special pe bază de paste; mâncăruri gătite, uscate și lichide, în principal pe bază de orez; mâncăruri gata preparate, deshidratate sau lichide, mai ales pe bază de paste; gustări pe bază de cereale; produse pentru gustări preparate din făină de cartofi; gustări rapide preparate din porumb; gustări rapide preparate din musli; produse pentru gustări preparate din pesmet; produse pentru gustări preparate din făină de porumb; gustări pe bază de orez; produse pentru gustări preparate din amidon de porumb; gustări rapide preparate din grâu integral; dulciuri pe bază de susan; semințe de susan (condimente); pastă de susan; gustări din tortilla; gustări care constau în principal din pâine; gustări preparate conținând în principal cereale expandate; gustări din porumb expandat cu gust de brânză; gustări sărate gata de mâncat, preparate din griș de porumb format prin extruziune; biscuiți; găluști; pâtés en croute; mâncăruri pe bază de făină; sandvișuri; pizza; rulouri de primăvară; sare, mirodenii, arome și condimente; produse de brutărie; ciocolată; tarte; dulciuri; batoane de ciocolată; gumă de mestecat; batoane cu musli; creme englezești custard (deserturi la cuptor); budinci; sufleuri ca desert; spume de desert (dulciuri); deserturi cremă instant; deserturi preparate (produse de patiserie); deserturi preparate (pe bază de ciocolată); budincă pe bază de orez; zahăr, îndulcitori naturali, glazuri dulci și umpluturi, produse apicole; gheață, înghețată, iaurt înghețat și șerbeturi; cafea, ceaiuri, cacao și înlocuitori ai acestora; semințe procesate, amidon și produsele acestora, preparate coapte și drojdie; preparate aromatice de uz alimentar; propolis; capere; hamburgeri cu brânză; cremă tartar pentru uz culinar; esențe pentru alimentație, cu excepția esențelor eterice și a uleiurilor esențiale; arome alimentare, altele decât uleiuri esențiale; aditivi pe bază de gluten pentru uz culinar; gluten preparat ca produs alimentar; glazură de șuncă; lianți pentru înghețată; semințe de in de uz culinar (asezonare); malț pentru alimentație; maltoză; produse pentru frăgezit carne, de uz casnic; mentă pentru

- utilizare în cofetărie; prafuri pentru înghețate; lapțișor de matcă; lianți pentru cârnați; apă de mare pentru gătit; produse pentru a stabili frیșcă; sushi; agenți de îngroșare pentru gătit; germeți de grâu pentru consum uman;
- 31 - semințe pentru semănat; grăunțe (semințe); fructe și legume proaspete; zarzavaturi proaspete; plante naturale; flori; ceapă; răsaduri; animale vii; băuturi pentru animale de companie; malț; animale vii, organisme pentru reproducere; culturi agricole și de acvacultură, produse horticole și forestiere; produse alimentare și hrană pentru animale; paturi și culcușuri pentru animale; produse pentru îngrășarea animalelor; nisip aromat (litieră) pentru animale de companie; oxid de calciu pentru furaje; turbă pentru culcuș de animale; poșircă (reziduuri de vinificație); hârtie abrazivă (litieră) pentru animale de companie; cartofi; ciuperci;
- 32 - ape minerale (băuturi); apă gazoasă (sifon); băuturi răcoritoare, nealcoolice; băuturi de fructe; sucuri; siropuri pentru băuturi; preparate pentru fabricarea băuturilor; bere și produse de bere; băuturi nealcoolice;
- 33 - băuturi alcoolice (cu excepția berii); esențe alcoolice; extracte alcoolice; extracte din fructe cu alcool.
- (531) CFE(8) 25.01.10; 25.01.13; 26.04.07; 26.04.11; 26.04.12; 27.01.01; 27.01.02.

- (210) **047713**  
 (220) 2021.03.18  
 (730) **TRIBE HOTEL GROUP PTY LTD, AU**  
 443-449 Toorak Rd, TOORAK, VIC 3142,  
 Australia  
 (540)

## TRIBE

- (511) NCL(11-2021)  
 43 - servicii prestate de hoteluri; servicii de restaurant (asigurarea de hrană și băuturi); cazare temporară; servicii de hoteluri; servicii de cafenele, cofetării, saloane de ceai, baruri (cu excepția cluburilor); servicii de agenții de turism la fel ca rezervare de camere de hotel pentru călători, organizare de cazare temporară și rezervări de restaurante; furnizare de informații cu privire la hoteluri, cazare temporară și restaurante; rezervare, împrumut și

închiriere de camere, săli și spații pentru seminare, banchete, cocktailuri și recepții; servicii de consultanță și consiliere în domeniul hotelurilor și restaurantelor.

- (210) **047714**  
 (220) 2021.03.18  
 (730) **TRIBE HOTEL GROUP PTY LTD, AU**  
 443-449 Toorak Rd, TOORAK, VIC 3142, Australia  
 (540)



- (511) NCL(11-2021)  
 43 - servicii prestate de hoteluri; servicii de restaurant (asigurarea de hrană și băuturi); cazare temporară; servicii de hoteluri; servicii de cafenele, cofetării, saloane de ceai, baruri (cu excepția cluburilor); servicii de agenții de turism la fel ca rezervare de camere de hotel pentru călători, organizare de cazare temporară și rezervări de restaurante; furnizare de informații cu privire la hoteluri, cazare temporară și restaurante; rezervare, împrumut și închiriere de camere, săli și spații pentru seminare, banchete, cocktailuri și recepții; servicii de consultanță și consiliere în domeniul hotelurilor și restaurantelor.  
 (531) CFE(8) 25.01.10; 26.04.18; 27.05.17.

- (210) **047804**  
 (220) 2021.04.01  
 (730) **TOYOTA JIDOSHA KABUSHIKI KAISHA (also trading as Toyota Motor Corporation), JP**  
 1, Toyota-cho, Toyota-shi, Aichi-ken, Japonia

(540)

## TOYOTA BEYOND ZERO

- (511) NCL(11-2021)  
 12 - automobile, părți și accesorii pentru produsele sus-menționate;  
 35 - campanii de marketing; servicii publicitare pentru sensibilizarea publicului la probleme de mediu;  
 39 - transport;  
 42 - cercetare tehnologică.

- (210) **047878**  
 (220) 2021.04.02  
 (730) **TOMAI-VINEX S.A., societate comercială, MD**  
 Str. Ferapontievscăia nr. 1, MD-3801, Comrat, UTA Găgăuzia, Republica Moldova  
 (540)



- (554) Marcă tridimensională.  
 (511) NCL(11-2021)  
 21 - ustensile și recipiente de menaj sau de bucătărie; vase de bucătărie și articole de masă, cu excepția cuțitelor, furculițelor și lingurilor; piepteni și bureți; perii, cu excepția pensulelor; materiale pentru perii; articole pentru curățare; sticlă brută sau semiprelucrată, cu excepția sticlei de construcție; articole de sticlă, articole de porțelan și faianță;  
 33 - băuturi alcoolice, cu excepția berii; preparate alcoolice pentru fabricarea băuturilor.  
 (531) CFE(8) 19.07.01; 19.07.20.

(210) **047879**  
 (220) 2021.04.02  
 (730) **TOMAI-VINEX S.A., societate comercială, MD**  
 Str. Ferapontievscăia nr. 1, MD-3801,  
 Comrat, UTA Găgăuzia, Republica Moldova  
 (540)



(554) Marcă tridimensională.  
 (511) NCL(11-2021)  
 21 - ustensile și recipiente de menaj sau de bucătărie; vase de bucătărie și articole de masă, cu excepția cuțitelor, furculițelor și lingurilor; piepteni și bureți; perii, cu excepția pensulelor; materiale pentru perii; articole pentru curățare; sticlă brută sau semiprelucrată, cu excepția sticlei de construcție; articole de sticlă, articole de porțelan și faianță;  
 33 - băuturi alcoolice, cu excepția berii; preparate alcoolice pentru fabricarea băuturilor.  
 (531) CFE(8) 19.07.01; 19.07.20.

(210) **047894**  
 (220) 2021.04.12  
 (730) **Rivian IP Holdings LLC, US**  
 13250 N. Haggerty Road, Plymouth, Michigan 48170, Statele Unite ale Americii  
 (540)



(511) NCL(11-2021)  
 07 - mașini pentru alinierea caroseriei și cadrelor de vehicule și piese de schimb structurale

pentru acestea; distribuitoare pentru vehicule; filtre de aer pentru motoare și motoare cu combustie internă pentru vehicule; cilindri de motor pentru vehicule; generatoare pentru vehiculele terestre; dispozitive de aprindere pentru motoare de vehicule terestre; accesorii pentru vehicule, și anume bene cu gheare și lame pentru lucrări de terasament și mișcarea obiectelor libere; compresoare pneumatice și hidraulice pentru vehicule; piese pentru vehicule terestre, și anume cablaje aprindere bujii; pompe de ulei pentru vehicule terestre; colector ca parte a sistemului de evacuare; pompe de combustibil pentru vehicule terestre; pompe de apă pentru vehicule terestre; piese de vehicule, și anume supape de alimentare pentru carburatoare; piese de vehicule, și anume acoperiri pentru camă; piese de vehicule, și anume colectoare de admisie; piese de vehicule, și anume protecții cu came pentru motoare; piese de vehicule, și anume carcase de motor; piese de vehicule, și anume chiulase; piese de vehicule, și anume tacheți; piese de vehicule, și anume răcitoare de ulei; piese de vehicule, și anume răsuflătoare pentru gazele din carter; piese de vehicule, și anume bușoane și capace pentru rezervorul de ulei; piese de vehicule, și anume rezervoare de ulei; amortizoare de zgomot ca piese pentru sisteme de evacuare pentru vehicule; piese de motoare cu combustie internă pentru vehicule terestre, și anume biele; piese mecanice de motoare pentru vehicule terestre; curele de distribuție pentru motoarele vehiculelor terestre; pompe de combustibil pentru motoare de vehicule terestre; alternatoare pentru vehicule terestre; generatoare de electricitate care pot fi folosite și ca motoare electrice pentru vehicule; piese de vehicule, și anume carburatoare; piese de injectoare de combustibil pentru motoarele vehiculelor terestre și de apă; compresoare de aer pentru vehicule; cilindri de motor pentru vehicule terestre; motoare pentru ștergătoarele de parbriz ale vehiculelor maritime și terestre; piese ale motoarelor de vehicule, și anume răcitoare de aer cu compresor și piesele lor componente; piese ale motoarelor de vehicule, și anume răcitoare intermediare; fire de aprindere pentru autovehicule; tobe de eșapament pentru vehicule terestre; convertizoare catalitice pentru țevi de eșapament; mecanisme de aprindere electronică pentru vehicule; garnituri metalice pentru motoarele vehiculelor; filtre de combustibil pentru mo-

- toarele vehiculelor; arbori cu came pentru motoare de vehicule; radiatoare pentru vehicule;
- 09 - interfețe (informatică); programe de calculator pentru elaborarea interfețelor pentru utilizatori; aparate cu baterii electrice conectate fără fir cu software încorporat care se poate actualiza de la distanță și firmware pentru stocarea și descărcarea electricității stocate pentru utilizare în locuințe și clădiri; aparate cu baterii electrice conectate fără fir cu software încorporat care se poate actualiza de la distanță și firmware pentru stocarea și descărcarea electricității stocate furnizate de o rețea sau la o rețea de energie electrică sau la altă sursă de generare a energiei electrice pentru stabilizarea și satisfacerea cererii de electricitate și pentru scopurile de utilizare; software de calculatoare pentru monitorizarea, optimizarea și reglarea stocării și descărcării energiei stocate la și de la astfel de aparate cu baterii electrice conectate fără fir; baterii pentru alimentarea cu energie electrică a motoarelor de vehicule electrice; conectoare electrice montate pe perete pentru încărcarea vehiculelor electrice; conectoare electrice cu fișă, mobile, pentru încărcarea vehiculelor electrice; software descărcabil sub formă de o aplicație mobilă pentru monitorizarea încărcării electrice și stării vehiculelor și pentru controlul de la distanță al vehiculelor; software descărcabil sub formă de software pentru sisteme de operare pentru vehicule; aparate de comandă pentru vehicule (calculatoare de bord); dispozitiv de localizare și recuperare pentru vehicule programat să utilizeze sisteme de poziționare globală (GPS) și telecomunicațiile celulare; aparate de radio pentru vehicule; sisteme de alarmă antiefracție; încărcătoare de baterii pentru utilizare cu baterii de vehicule; regulatoare de viteză pentru vehicule cu motor; echipament de siguranță pentru vehicule, și anume dispozitive electronice de monitorizare a vibrației, impactului, mișcării, unghiului, temperaturii și tensiunii; echipamente de siguranță pentru vehicule, și anume sisteme de supraveghere la bordul vehiculelor alcătuite din camere de filmat și monitoare pentru expunerea și eliminarea punctelor oarbe pe ambele părți ale vehiculului; emițătoare-receptoare fără fir cu tehnologie de colectare și afișare pentru starea și urmărirea tuturor tipurilor de vehicule în mediile locale; baterii electrice pentru vehicule; echipamente de siguranță pentru vehicule, și anume dispozitive electronice de monitorizare a presiunii anvelopelor; echipamente de siguranță pentru vehicule, și anume senzori și camere video pentru marșarier; sisteme pentru echilibrarea roților pentru vehiculele terestre; sisteme de acces fără cheie și sisteme de aprindere fără cheie pentru autovehicule, alcătuite dintr-un microprocesor, un receptor de semnale electronice și un breloc cu emițător de semnale electronice; indicatoare de viteză pentru vehicule; detectoare radar de obiecte destinate utilizării pe vehicule; senzori GPS montați pe vehicul pentru determinarea vitezei de mișcare a unui vehicul; încărcătoare de baterii de telefoane mobile destinate utilizării în vehicule; părți ale motoarelor de vehicule, și anume termostate; echipamente audio pentru vehicule, și anume aparate stereo, difuzoare, amplificatoare, egalizatoare, filtre audio (crossovere) și cutii pentru difuzoare; porturi de alimentare USB destinate utilizării în vehicule; închizătoare electrice pentru vehicule; camere retrovizoare pentru vehicule; unități de control climatic pentru vehicule; controlere fără fir pentru monitorizarea și controlul de la distanță al funcției și stării altor dispozitive sau sisteme electrice, electronice și mecanice, și anume a bateriilor, sistemelor de securitate, iluminat, localizare și siguranță; aparate cu telecomandă pentru pornirea vehiculelor; sisteme pentru localizarea, urmărirea și securitatea vehiculelor alcătuite dintr-o antenă și un transmițător radio destinate amplasării în vehicule; regulatoare de tensiune pentru vehicule; echipamente audio pentru vehicule, și anume difuzoare pentru sisteme audio pentru automobile; instrumente de navigație pentru vehicule (calculatoare de bord); conectoare electrice între vehicule cu motor și remorci; baterii pentru vehicule; aparate electrice, și anume stații de alimentare pentru vehicule electrice; sisteme computerizate de analiză a motoarelor de vehicule; cabluri prelungitoare destinate utilizării cu vehicule; adaptoare de curent electric destinate utilizării cu vehicule; cordoane electrice destinate utilizării cu vehicule; acumulatori electrice pentru vehicule; termostate pentru vehicule; avertizoare automate de pierdere a presiunii în instalațiile pneumatice; kilometraje pentru vehicule; telecomenzi pentru acționarea alarmelor de mașină; încuietori electrice pentru vehicule cu motor; indicatoare de nivel pentru vehicule;
- 12 - vehicule terestre, părți și accesorii pentru acestea, și anume piese structurale și componente de motorizări sub formă de motoare

electrice, cutii de viteză și osii; caroserii pentru autovehicule; plase de portbagaje pentru vehicule; huse adaptate pentru vehicule; lanțuri antiderapante pentru vehicule; petice pentru repararea anvelopelor vehiculelor; pompe pentru umflarea anvelopelor vehiculelor; căptușeli interioare pentru automobile; panouri pentru interiorul automobilelor; interioare din piele personalizate pentru vehicule; suporturi pentru plăcuțe de înmatriculare; tapițerii pentru vehicule; vehicule electrice terestre; părți de vehicule electrice, și anume motoare; părți de vehicule electrice, și anume retrovizoare, ștergătoare de parbriz și hayoane; vehicule de înaltă performanță, electrice, care merg exclusiv cu baterie; scaune de vehicule; butuci de roată pentru vehicule; roți de vehicule; tapițerie, huse adaptate pentru vehicule; volane pentru vehicule; motoare pentru vehicule terestre; suporturi de portbagaj pentru capotă, amortizoare, arcuri, bare stabilizatoare și suspensii, toate pentru vehicule; panouri de ornament pentru structura caroseriei la vehicule; etriere de frână pentru vehicule terestre; huse pentru scaune de autovehicule (adaptate); șasiuri de motor, pentru vehicule; componente de vehicule, și anume furtunuri de servodirecție; indicatoare de direcție pentru vehicule; perne pentru scaune de vehicule; ansambluri de butuci de roată pentru vehicule; portschiuri pentru vehicule; oglinzi pentru vehicule, și anume oglinzi retrovizoare; angrenaje de marșarier pentru vehicule terestre; cârlige concepute special pentru a fi utilizate în vehicule pentru a ține accesoriile vehiculului; parbrize pentru vehicule; dispozitive antifurt pentru vehicule; anvelope, pneuri pentru vehicule; camere pentru pneuri de vehicule; pompe pentru umflat pneuri; piese de plastic pentru vehicule, și anume garnitură decorativă și protectoare din plastic extrudat pentru exterior și interior pentru automobile; vehicule terestre, și anume automobile electrice, camioane și vehicule sportive-utilitare; huse semi-ajustabile pentru vehicule; compresoare de aer pentru frâne pentru vehicule terestre; cilindri pneumatici de frână pentru vehicule terestre; capote de motoare pentru vehicule; șasiuri pentru automobile; protecții de scaune pentru vehicule; piese de schimb pentru camioane și alte autovehicule; mecanism de transmisie pentru vehicule alcătuit din ambreiaj, transmisie, arbore și diferențial; capace pentru transmisie la vehicule terestre; plăcuțe de montare a transmisiei pentru

vehicule terestre; cutii de transmisie pentru vehicule terestre; bare de remorcare pentru vehicule; protectoare împotriva stropilor pentru vehicule; trepte de atașare la vehicule terestre; jante de roți pentru vehicule și elemente de structură ale acestora; vehicule pentru orice tip de teren; senzori pentru vehicule terestre, și anume senzori de cuplu de servodirecție electrică, vânduți ca componentă a sistemului de servodirecție; jante de roți pentru vehicule; cutii de viteze pentru vehiculele terestre; frâne pentru vehicule; caroserii; mecanisme de transmisie pentru vehicule terestre; piese pentru vehicule, și anume apărătoare de soare pentru parbriz; piese pentru vehicule, și anume parasolare; piese de vehicule, și anume brațe pivotante; piese auto, și anume biele; componente ale vehiculelor, și anume coloane de suspensie; componente de vehicule, și anume articulații homocinetice; ventile pentru anvelope de vehicule; componente ale vehiculelor terestre, și anume diferențialuri; protecții pentru capotă ca părți structurale de vehicule; arbori pentru vehicule terestre; garnituri pentru frână pentru vehicule; tambururi de frână pentru vehicule terestre; piese de suspensie pentru vehicule terestre, și anume arcuri lamelare; componente ale sistemului de suspensie pentru vehiculele terestre, și anume arcuri elicoidale; lame pentru ștergătoare de parbriz pentru vehicule; circuite hidraulice pentru vehicule; componente ale sistemului de suspensie pentru vehiculele terestre, și anume egalizatoare; plăcuțe pentru frâne cu discuri la vehicule; suporturi de pahare pentru vehicule; transmisii pentru vehicule terestre și piese de schimb pentru acestea; curele pentru transmisii de vehicule terestre; sisteme de suspensie pentru vehicule terestre; rulmenți cu bilă pentru vehicule terestre; geamuri din sticlă pentru vehicule; alarme antifurt pentru vehicule; articole de fierărie pentru frâne (vehicule); suporturi de biciclete pentru vehicule; seturi de protecții pentru axe folosite la vehiculele terestre; lagăre de osie pentru vehicule de teren; frâne cu disc pentru vehicule terestre; recipiente de depozitare pentru portbagaje de acoperiș pentru vehicule terestre; vehicule sportive-utilitare; airbaguri pentru vehicule; geamuri de vehicule; centuri de siguranță pentru scaunele vehiculelor; valve de bandaje pentru vehicule; claxoane pentru vehicule; piese pentru mașini terestre, și anume curele de transmisie; ambreiaje pentru vehicule terestre; huse adaptate pentru



vehicule destinate mașinilor și camioanelor pentru protejarea de la intemperii și starea vremii; dispozitive de vehicule pentru imobilizarea capului; airbaguri gonflabile utilizate în vehicule pentru prevenirea vătămărilor în accidente; lanțuri de transmisie pentru vehicule terestre; accesorii auto pentru piața pieselor de schimb auto, și anume geți, plase și tăvi pentru organizarea interiorului mașinii, special adaptate pentru a se potrivi în vehicule; hamuri de siguranță pentru scaune de vehicule; garnituri de frână pentru vehicule terestre; piese pentru vehicule terestre, și anume osii; piese de vehicule terestre, și anume roți dințate ale mecanismului de acționare; piese de metal pentru vehicule, și anume garnitura decorativă și protectoare din metal pentru exteriorul și interiorul automobilelor; vehicule electrice, și anume automobile, camioane și vehicule sportive-utilitare; biciclete; avertizoare acustice de marșarier pentru vehicule; discuri de roată pentru vehicule; sisteme de alarmă pentru vehicule cu motor; relee de comandă pentru vehicule terestre și părți ale acestora; spoilere pentru vehicule; scări pentru vehicule; airbaguri (dispozitive de protecție pentru automobile); amortizoare pentru automobile; parașocuri pentru automobile; portbagaje pentru acoperișul mașinilor; piese pentru vehicule terestre, și anume trepte; piese de vehicule terestre, și anume apărătoare pentru noroi; piese de vehicule terestre, și anume protectoare împotriva stropilor; piese pentru vehicule, și anume amortizoare; portiere de vehicule; manete de indicatoare de direcție pentru vehicule; capace pentru rezervor pentru vehicule terestre; panouri de portiere pentru vehicule.

(531) CFE(8) 15.09.18; 24.15.03; 26.03.23; 26.04.03; 26.04.04; 26.04.07; 26.04.18; 27.05.17.

(210) **047942**

(220) 2021.04.21

(730) **GBS S.R.L., MD**

Str. Bogdan Voievod nr. 6, bloc 4, ap. 21,  
MD-2068, Chișinău, Republica Moldova

(540)



(591) Culori revendicate: alb, negru, verde-deschis, gri de diferite nuanțe.

(511) NCL(11-2021)

07 - mașini, mașini-unelte, scule cu acționare mecanică; motoare, cu excepția celor pentru vehiculele terestre; cuplaje și organe de transmisie, cu excepția celor pentru vehiculele terestre; instrumente agricole, altele decât cele acționate manual; incubatoare pentru ouă; mașini automate de vânzare;

12 - vehicule; aparate de locomotie terestră, aeriană sau navală;

35 - publicitate; managementul, organizarea și administrarea afacerilor comerciale; lucrări de birou;

37 - servicii de construcții; servicii de instalare și reparații; extracții miniere, forare de petrol și gaze;

39 - transport; ambalarea și depozitarea mărfurilor; organizarea de călătorii.

(531) CFE(8) 26.05.01; 26.05.18; 27.01.04; 27.05.21; 29.01.14.

(210) **047992**

(220) 2021.04.23

(310) 81,805

(320) 2020.10.26

(330) JM

(730) **JNT Systems, Inc., US**

1209 Orange Street, Wilmington, Delaware  
19801, Statele Unite ale Americii

(540)

**ARC**

(511) NCL(11-2021)

09 - aparate pentru cloud computing; hardware de calculatoare pentru inteligența artificială, învățarea automată, algoritmi de învățare și analiza datelor; software înregistrat și descărcabil pentru inteligența artificială, învățarea automată, algoritmi de învățare și analiza datelor; software pentru utilizare în proiectarea și dezvoltarea algoritmilor de învățare automată, rețelelor neurale profunde, analiza datelor; biblioteci cu software pentru utilizare în proiectarea și dezvoltarea algoritmilor de învățare automată și rețelelor neurale profunde; biblioteci cu software pentru utilizare în analiza datelor; software de grafică pe calculator; drivere pentru dispozitive; hardware și software pentru calcul de înaltă performanță; unități de procesare grafică (GPU); set de cipuri grafice de calculator; unități de procesare video; unități de procesare audio; procesoare de semnale digitale; hardware și software de calculatoare pentru afișarea imaginilor, materialelor video și datelor; carduri grafice; aparate pentru înregistrarea, transmiterea recepționarea și manipularea imaginilor și datelor; hardware și software de calculatoare pentru afișarea animației și materialelor video; hardware și software de calculatoare pentru streaming-ul conținutului, imaginilor și datelor; hardware de calculatoare, și anume unități de intrare, unități de ieșire, controlere de memorie, controlere pentru calculatoare și periferice și controlere grafice; hardware de calculatoare de înaltă performanță cu funcții specializate pentru îmbunătățirea capacității de joc a jocurilor; software pentru jocuri de calculator, descărcabil și înregistrat; componente hardware cu memorie; carduri de memorie; plăci de memorie; module de memorie de calculator; memorii de calculator nevolatile; memorii electronice; memorii grafice; servere de rețea de calculatoare; hardware pentru server de acces la rețea; software de calculatoare descărcabil și înregistrat pentru controlul și gestionarea accesului la aplicațiile serverului; BIOS (sistem de bază de intrare/ieșire) descărcabil programe de calculator bios; software pentru sisteme de operare pe calculator, înregistrat și descărcabil; software și firmware de calculatoare înregistrate și descărcabile pentru firmware programelor de sisteme de operare; software pentru jocuri pe calculator și software pentru grafică 3D pe calculator, înregistrate și descărcabile; biblioteci cu software descărcabile și fișiere electronice de date pentru utilizare în proiectarea

circuitelor integrate și a semiconductoarelor; software de interfață de programare a aplicației (API) pentru afișarea imaginilor, manipularea și procesarea imaginilor; hardware de calculatoare; circuite integrate; semiconductoare; microprocesoare; procesoare (unități centrale de prelucrare); procesoare programabile; plăci cu circuite imprimate; plăci de bază; plăci grafice; stații de lucru pe calculator; afișaje electronice și de calculator; hardware de intrare și de ieșire electronice și de calculator pentru calculatoare media și de afișare; servere informatice; supercalculatoare; calculatoare de înaltă performanță;

42 - servicii de consultanță tehnică în domeniile arhitecturii centrului de date, soluțiilor de cloud computing publice și private și evaluării și implementării tehnologiei și serviciilor de Internet; proiectarea și dezvoltarea de hardware și software de calculatoare; servicii IT, și anume integrarea mediilor de cloud computing private și publice; furnizarea sistemelor de calculatoare virtuale, unități de procesare grafică (GPU) și medii informatice virtuale prin tehnica informatică cloud sub formă de platforme ca serviciu; cloud computing care oferă software pentru utilizare în învățarea automată, învățarea automată scalabilă, analiza datelor și dezvoltarea rețelelor neurale profunde; furnizarea serviciilor de calcul pe bază de cloud în domeniul învățării automate, inteligenței artificiale, algoritmilor de învățare și analizei datelor; stocarea electronică a datelor; supercalcul pe bază de cloud care oferă software destinat utilizării în domeniile inteligenței artificiale, învățării automate, învățării aprofundate, calculului de înaltă performanță, calculului distribuit, virtualizării, învățării statistice și analizei predictive; servicii de dezvoltare a jocurilor electronice și interactive multimedia; proiectare de software pentru prelucrarea imaginilor; furnizare de uz temporar de software nedescărcabil pentru vizualizare 3D, modelare 3D și afișare 3D; furnizare de uz temporar de software nedescărcabil pentru îmbunătățirea performanței calculatorului, pentru funcționarea circuitelor integrate, semiconductoarelor, chipset-urilor de calculator și microprocesoarelor și în scopuri de jocuri; furnizare de uz temporar de software nedescărcabil pentru utilizare ca interfețe de programare a aplicațiilor (API); software ca serviciu, și anume furnizarea unei platforme de supercalcul pe bază de cloud și de jocuri.

- (210) **047993**  
 (220) 2021.04.23  
 (310) 81,814  
 (320) 2020.10.26  
 (330) JM  
 (730) **JNT Systems, Inc., US**  
 1209 Orange Street, Wilmington, Delaware  
 19801, Statele Unite ale Americii  
 (540)

## HELIX

- (511) NCL(11-2021)  
 09 - aparate pentru cloud computing; hardware de calculatoare pentru inteligența artificială, învățarea automată, algoritmi de învățare și analiza datelor; software înregistrat și descărcabil pentru inteligența artificială, învățarea automată, algoritmi de învățare și analiza datelor; software pentru utilizare în proiectarea și dezvoltarea algoritmilor de învățare automată, rețelelor neurale profunde, analiza datelor; biblioteci cu software pentru utilizare în proiectarea și dezvoltarea algoritmilor de învățare automată și rețelelor neurale profunde; biblioteci cu software pentru utilizare în analiza datelor; software de grafică pe calculator; drivere pentru dispozitive; hardware și software pentru calcul de înaltă performanță; unități de procesare grafică (GPU); set de cipuri grafice de calculator; unități de procesare video; unități de procesare audio; procesoare de semnale digitale; hardware și software de calculatoare pentru afișarea imaginilor, materialelor video și datelor; carduri grafice; aparate pentru înregistrarea, transmiterea recepționarea și manipularea imaginilor și datelor; hardware și software de calculatoare pentru afișarea animației și materialelor video; hardware și software de calculatoare pentru streaming-ul conținutului, imaginilor și datelor; hardware de calculatoare, și anume unități de intrare, unități de ieșire, controlere de memorie, controlere pentru calculatoare și periferice și controlere grafice; hardware de calculator de înaltă performanță cu funcții specializate pentru îmbunătățirea capacității de joc a jocurilor; software pentru jocuri de calculator, descărcabil și înregistrat; componente hardware cu memorie; carduri de memorie; plăci de memorie; module de memorie de calculator; memorii de calculator nevolatile; memorii electronice; memorii grafice; servere

de rețea de calculatoare; hardware pentru server de acces la rețea; software de calculatoare descărcabil și înregistrat pentru controlul și gestionarea accesului la aplicațiile serverului; BIOS (sistem de bază de intrare/ieșire) descărcabil programe de calculator bios; software pentru sisteme de operare pe calculator, înregistrat și descărcabil; software și firmware de calculatoare înregistrate și descărcabile pentru firmware programelor de sisteme de operare; software pentru jocuri pe calculator și software pentru grafică 3D pe calculator, înregistrate și descărcabile; biblioteci cu software descărcabile și fișiere electronice de date pentru utilizare în proiectarea circuitelor integrate și a semiconductoarelor; software de interfață de programare a aplicației (API) pentru afișarea imaginilor, manipularea și procesarea imaginilor; hardware de calculatoare; circuite integrate; semiconductoare; microprocesoare; procesoare (unități centrale de prelucrare); procesoare programabile; plăci cu circuite imprimate; plăci de bază; plăci grafice; stații de lucru pe calculator; afișaje electronice și de calculator; hardware de intrare și de ieșire electronice și de calculator pentru calculatoare media și de afișare; servere informatice; supercalculatoare; calculatoare de înaltă performanță;

- 42 - servicii de consultanță tehnică în domeniile arhitecturii centrului de date, soluțiilor de cloud computing publice și private și evaluării și implementării tehnologiei și serviciilor de Internet; proiectarea și dezvoltarea de hardware și software de calculatoare; servicii IT, și anume integrarea mediilor de cloud computing private și publice; furnizarea sistemelor de calculatoare virtuale, unități de procesare grafică (GPU) și medii informatice virtuale prin tehnica informatică cloud sub formă de platforme ca serviciu; cloud computing care oferă software pentru utilizare în învățarea automată, învățarea automată scalabilă, analiza datelor și dezvoltarea rețelelor neurale profunde; furnizarea serviciilor de calcul pe bază de cloud în domeniul învățării automate, inteligenței artificiale, algoritmilor de învățare și analizei datelor; stocarea electronică a datelor; supercalcul pe bază de cloud care oferă software destinat utilizării în domeniile inteligenței artificiale, învățării automate, învățării aprofundate, calculului de înaltă performanță, calculului distribuit, virtualizării, învățării statistice și analizei predictive; servicii de dezvoltare a jocurilor electronice și interactive multimedia; proiectare de

software pentru prelucrarea imaginilor; furnizare de uz temporar de software nedescărcabil pentru vizualizare 3D, modelare 3D și afișare 3D; furnizare de uz temporar de software nedescărcabil pentru îmbunătățirea performanței calculatorului, pentru funcționarea circuitelor integrate, semiconductoarelor, chipset-urilor de calculator și microprocesoarelor și în scopuri de jocuri; furnizare de uz temporar de software nedescărcabil pentru utilizare ca interfețe de programare a aplicațiilor (API); software ca serviciu, și anume furnizarea unei platforme de supercalcul pe bază de cloud și de jocuri.

- (210) **047998**  
 (220) 2021.04.23  
 (730) **BUCURIA S.A., MD**  
 Str. Columna nr. 162,  
 MD-2004, Chișinău, Republica Moldova  
 (540)



- (511) NCL(11-2021)  
 30 - cafea, ceai, cacao și înlocuitori de cafea; orez, paste făinoase și tăiței; tapioca și sago; făină și preparate din cereale; pâine, produse de patiserie și cofetărie; ciocolată; înghețată, șerburi și alte tipuri de gheață comestibilă; zahăr, miere, sirop de melasă; drojdie, praf de copt; sare; mirodenii, condimente, zărzavuri conservate; oțet, sosuri și alte preparate de condimentare; gheață (apă înghețată);

35 - publicitate; managementul, organizarea și administrarea afacerilor comerciale; lucrări de birou.

- (531) CFE(8) 03.01.14; 06.01.02; 06.03.11; 06.19.01; 06.19.05; 25.01.15; 26.01.18; 27.05.01; 28.05.00.

- (210) **048026**  
 (220) 2021.04.29  
 (730) **BOGDANOVA Iulia, MD**  
 Str. Trifan Baltă nr. 2,  
 MD-2021, Chișinău, Republica Moldova  
 (540)



- (511) NCL(11-2021)  
 02 - vopsele, finisuri, lacuri; substanțe de protecție contra ruginii și contra deteriorării lemnului; materiale colorante; coloranți; cerneluri pentru imprimare, marcare și gravare; rășini naturale în stare brută; metale sub formă de folie și pulbere utilizate în pictură, decorare, imprimare și artă;  
 16 - hârtie și carton; produse de imprimare; articole pentru legătorie; fotografii; articole de papetărie și de birou, cu excepția mobilei; adezivi pentru papetărie sau menaj; materiale pentru pictură și pentru artiști; pensule; materiale didactice și de instruire; folii, pelicule și pungi din plastic pentru ambalare și împachetare; caractere și clișee tipografice.  
 (531) CFE(8) 05.01.05; 05.01.16; 26.01.12; 26.01.15; 26.01.16; 26.07.04; 26.13.25; 27.05.10.

- (210) **048051**  
 (220) 2021.05.05  
 (730) **Acer Incorporated, TW**  
 7F.-5, NO. 369, Fuxing N. Rd., Songshan Dist., Taipei City 10541, Taiwan (R.O.C.), Taiwan, Provincie Chineză

(540)



(511) NCL(11-2021)

07 - mașini, mașini-unelte, unelte acționate electrice; motoare (cu excepția celor pentru vehicule terestre); cuplaje și organe de transmisie (cu excepția celor pentru vehiculele terestre); utilaje agricole, cu excepția uneltelor de mână acționate manual; incubatoare pentru ouă; automate (distribuitoare automate); mașini de măturat; mașini de spălat rufe; aspiratoare; mopuri electrice cu aburi; echipamente pentru construcții; pompe, compresoare și ventilatoare; roboți industriali; generatoare de electricitate; echipamente pentru mișcare și manevrare; mecanisme de deschidere și închidere; echipamente de ridicare și de înălțare, elevatoare și scări rulante; transportoare și benzi rulante; mașini de împachetat; mașini și mașini-unelte pentru tratarea materialelor și pentru fabricare; mașini și aparate pentru tăiere, forare, șlefuire, ascuțire și tratare a suprafețelor; mașini de găurit și sfredele; ferăstraie; mori și mașini de râșnit; mașini pentru ascuțire și realizat matrițe; mașini, scule și aparate pentru fixat și asamblat; echipamente de lipit și sudură; mașini de filtrat, separatoare și centrifuge; mașini pentru placare; mașini pentru gestionarea și reciclarea deșeurilor; mașini pentru imprimarea și legarea cărților; mașini de spălat articole de îmbrăcăminte (electrice); mașini de spălat vase automate; aspiratoare electrice; mașini electrice de gestionare a hainelor pentru dezodorizarea, călcarea și sterilizarea hainelor de uz casnic; tuburi pentru aspiratoare electrice; saci pentru aspiratoare electrice; aspiratoare verticale; roboți (mașini); suflante rotative electrice; pompe de aer comprimat; compresoare rotative electrice; compresoare pentru frigider; uscătoare rotative (fără căldură); mixere electrice de uz casnic; aspiratoare automate; mașini electrice de bucătărie; aparate de curățat cu aburi de uz casnic; aspiratoare manuale; aspiratoare electrice pentru așternuturi; motoare pentru mașini de spălat electrice; echipamente pentru cusut materiale textile și piele; mașini pentru producerea și procesarea materialelor; mașini pentru producerea metalului; mașini pentru producerea ma-

terialelor textile; mașini pentru producerea hârtiei; mașini și aparate de procesat și preparat alimente și băuturi; mecanisme de acționare, cu excepția celor pentru vehicule terestre; aparate pentru controlul sistemului (mecanice); aparate pentru controlul sistemului (pneumatice); dispozitive hidraulice de comandă pentru mașini; dispozitive hidraulice de comandă pentru motoare; dispozitive electronice de comandă pentru motoare; roți și șenile pentru mașini; mașini de distribuție; distribuitoare automate; mașini de pulverizat; echipamente pentru măturare, curățare și spălare; mașini de călcat și prese de rufe; echipamente pentru curățare exterioară; piese și accesorii pentru toate produsele susmenționate, incluse în această clasă; mașini pentru prelucrarea metalului, lemnului și materialelor plastice; mașini pentru industria chimică, agricultură, exploatarea miniere, mașini textile, mașini pentru industria băuturilor, mașini de construcție, mașini de împachetat, mașini-unelte; instrumente agricole, cu excepția celor acționate manual; ustensile electrice de uz casnic sau de bucătărie, și anume aparate de curățare cu aburi, mașini electrice de bucătărie, mixere electrice de uz casnic, cuțite electrice, mașini electrice de bucătărie pentru tocat, măcinat, presare sau deschidere, deschizătoare electrice de conserve, storcătoare electrice pentru fructe de uz casnic, râșnițe de cafea, cu excepția celor manuale, unelte și ustensile electrice de bucătărie, aparate electrice pentru curățat de uz casnic, aparate electrice de uz casnic pentru ambalarea alimentelor în vid; râșnițe de uz casnic, cu excepția celor manuale; frământătoare mecanice; aparate electrice de sudat; teluri electrice pentru uz casnic; mașini de tăiat; mașini pentru fabricarea pastelor comestibile; mașini de tăiat pâine; mașini de tocat carne (mașini de măcinat carne); bătătoare electrice; mașini de cojit; răzătoare pentru legume; mașini de etichetat; aparate pentru producerea băuturilor carbogazoase; mașini și aparate electrice pentru ceruit; calandre cu abur pentru țesături; mașini de stors rufe; mașini de spălat vase, aspiratoare, accesorii pentru aspiratoare, în special saci pentru aspiratoare; aparate de spălat; uscătoare centrifugale; mașini și aparate de șlefuit; mașini de călcat; mașini de cusut; acționare cu pedală pentru mașini de cusut; aparate de curățat cu presiune mare; mașini de tuns gazon; ferăstraie (mașini); concasoare pentru deșeuri; mașini și aparate pentru șampona-

rea covoarelor și tapițeriei; fiare pentru sudat cu gaz; mașini-unelte electrice, în special mașini de găurit, mașini de găurit fără fir, șurubelnițe fără fir; părți de mașini pentru prelucrarea metalelor, lemnului și materialelor plastice; pistoale de lipit electrice; distribuitoare de bandă adezivă (mașini); mașini de cusut tricotate; dinamuri; aerografe pentru aplicarea culorilor; mașini suflante; aparate de ridicat; mașini electrice de lustruit, cu excepția celor de uz casnic; dispozitive electrice de lustruit încălțăminte; foarfeci electrice; prese electrice (mașini); mașini de rectificat; mașini de tăiat industriale; mașini de ștanțat; mașini electrice de sudat; concasoare; instrumente pentru horticultură (mașini); pompe de aerare pentru acvarii; dispozitive de acționare a lifturilor; aparate (mașini) de pulverizare; toate produsele sus-menționate incluse în clasa 07; benzi adezive pentru pulii; alternatoare; lagăre (organe de mașini sau de motoare); dispozitive antipoluare pentru motoare; arbori de mașini; inele cu bile pentru rulmenți; rulmenți cu bile; suporturi de lagăre pentru mașini; benzi transportoare; dinamuri pentru biciclete; portcuțite (piese de mașini); lame (piese de mașini); colectoare de piatră de cazane pentru cazane de mașini; țevi pentru cazane de încălzit (piese de mașini); casete pentru matrite (imprimerie); garnituri de frână, cu excepția celor pentru vehicule; plăcuțe de frână, cu excepția celor pentru vehicule; segmenti de frână, cu excepția celor pentru vehicule; saboți de frână, cu excepția celor pentru vehicule; perii (piese de mașini); perii de cărbune (electricitate); alimentatoare pentru carburatoare; carburatoare; garnituri de card (piese de mașini de cardat); plăci de zăvorăre (piese de mașini); cartușe pentru mașini de filtrat; convertizoare catalitice; lame pentru tocătoare de nutreț; dălți pentru mașini; mandrine (piese de mașini); supape cu clapete pentru mașini; condensatoare de vapori (piese de mașini); cabluri de comandă pentru mașini și motoare; dispozitive de comandă pentru mașini și motoare; comenzi hidraulice pentru mașini și motoare; comenzi pneumatice pentru mașini și motoare; chiulase de motor; cilindri de mașini; cilindri de motoare; dispozitive electrice de închidere a ușilor; dispozitive electrice de deschidere a ușilor; robineți de descărcare; mandrine pentru mașini de găurit (piese de mașini); sape de foraj (piese de mașini); coroane de foraj (piese de mașini); tambure de mașini; curele de dinam; perii de dinam; electrozi pentru mașini

de sudura; tobe de eșapament pentru motoare; vase de expansiune (piese de mașini); curele de ventilatoare pentru motoare; ventilatoare pentru motoare; dispozitive de antrenare (piese de mașini); alimentatoare pentru cazane de mașini; filtre (piese de mașini sau de motoare); filtre pentru curățarea aerului de răcire pentru motoare; garnituri de cazane de mașini; canale de fum pentru cazane de mașini; volante, cu excepția celor pentru vehicule terestre; dispozitive de conversie a combustibilului pentru motoare cu ardere internă; economizoare de carburant pentru motoare; diamante pentru tăiat sticla (piese de mașini); bujii de încălzire pentru motoare Diesel; gresoare (piese de mașini); inele de ungere (piese de mașini); discuri abrazive (piese de mașini); piese de ghidare pentru mașini; ciocane (piese de mașini); suporturi de mașini; schimbătoare de căldură (piese de mașini); portscule (piese de mașini); capote metalice (piese de mașini); carcase de mașini; dispozitive hidraulice pentru deschiderea și închiderea ușilor (piese de mașini); dispozitive de aprindere pentru motoare cu combustie internă; magnetouri de aprindere; injectoare pentru motoare; aparate de aplicare a cernelurilor (tipografie); cuplaje (părți de motoare); demaroare cu pedală pentru motociclete; cuțite (piese de mașini); cuțite de cositoare; rame pentru războaie de țesut; ungătoare (piese de mașini); volanți de mașini; roți de mașini; angrenaje de mașini; țevi de eșapament pentru motoare; matrite de tipografie; pietre de moară; forme (piese de mașini); amortizoare de zgomot pentru motoare; segmenti de pistoane; pistoane (piese de mașini sau de motoare); pistoane de cilindri; pistoane de motoare; pistoane-plonjour (piese de mașini); dispozitive pneumatice pentru deschiderea și închiderea ușilor (piese de mașini); reductoare de presiune (piese de mașini); regulatoare de presiune (piese de mașini); supape de presiune (piese de mașini); cilindri de tipografie (mașini); plăci pentru imprimare; cilindri de imprimare pentru mașini; membrane pentru pompe; pompe (piese de mașini și de motoare); poansoane pentru mașini de ștanțat; cricuri cu cremalieră; radiatoare (de răcire) pentru motoare; greble pentru mașini de greblare; bobine pentru mașini; bobine pentru războaie de țesut; tambure de înfășurat furtunuri; regulatoare (piese de mașini); rulmenți cu ace; poduri rulante; valțuri de laminoare; bancuri de tăiere pentru fierăstraie (piese de mașini); lame

de fierăstrău (piese de mașini); lagăre cu autoungere; calapoade pentru încălțăminte (piese de mașini); suveici (organe de mașini); site (mașini sau piese de mașini); sănii port-cuțit (piese de mașini); conducător de ace pentru mașini de tricatat; bujii de aprindere pentru motoare cu explozie; regulatoare de viteză pentru mașini și motoare; arcuri (piese de mașini); batiuri pentru mașini; demaroare pentru motoare; statoare; presetupe (pres-garnituri) (piese de mașini); compresoare de supraalimentare; mese de lucru pentru mașini; gherghefuri pentru mașini de brodat; robinete (piese de mașini și de motoare); ventuze pentru mașini de muls; unelte (piese de mașini); turbocompresoare; pinioane dințate (pentru mașini de imprimat); accesorii pentru aspiratoare de praf pentru pulverizare de parfumuri și dezinfectante; saci pentru aspiratoare; tuburi pentru aspiratoare de praf; vane (piese de mașini); dispozitive pentru încălzit apa (piese de mașini); tije de foraj; dispozitive de tăiere cu arc electric; aparate de sudură cu arc electric; mașini de sudat; fiare de sudat electrice; aparate electrice pentru sigilarea materialelor plastice (ambalare); echipamente pentru agricultură, terasament, construcții, extracția petrolului și gazului și pentru minerit; mașini și aparate agricole, de grădinărit și silvice.

(531) CFE(8) 27.05.01; 27.05.17.

(210) **048110**

(220) 2021.05.14

(730) **SC IP Limited, GB**

Charter Place, 23-27 Seaton Place, St Helier, JE1 1JY, Jersey, Regatul Unit

(540)



(591) Culori revendicate: bej-închis, albastru-închis.

(511) NCL(11-2021)

32 - bere și produse de bere; bere; bere blondă; bere amestecată cu băuturi nealcoolice (shandy); băuturi pe bază de bere; băuturi din fructe, fără alcool; sucuri; ape; ape minerale (băuturi); limonade; cola; suc de roșii (băuturi); sucuri de legume (băuturi); băuturi nealcoolice; băuturi carbogazoase aromatizate; apă gazoasă (sifon); cocteiluri fără alcool; cidru fără alcool; kvass (băutură nealcoolică); băuturi nealcoolice cu aromă de ceai; băuturi răcoritoare, nealcoolice; băuturi energizante; băuturi nealcoolice din fructe uscate; preparate pentru fabricarea băuturilor; concentrate de sucuri de fructe; concentrate pentru prepararea băuturilor răcoritoare; suc concentrat de fructe; băuturi pe bază de nuci și de soia; băuturi pe bază de cocos; băuturi carbonatate înghețate; șerbeturi din fructe (băuturi); băutură răcoritoare din ghimbir; băuturi nealcoolice pe bază de miere; băuturi cu proteine; smoothies; siropuri pentru prepararea băuturilor; preparate pentru fabricarea băuturilor sus-menționate;

33 - băuturi alcoolice (cu excepția berii); băuturi aperitiv; arac (băutură); băuturi distilate; cidru; cocteiluri; vin; rachiu de ienupăr; lichioruri; hidromel; băuturi spirtoase; rachiu; sake; whisky; băuturi alcoolice care conțin fructe; rom; votcă; absint; băuturi alcoolice energizante; amestecuri alcoolice pentru cocteiluri; jeleuri alcoolice; băuturi răcoritoare aromatizate; cachaça (băutură alcoolică distilată obținută din trestia de zahăr); băutură spirtoasă chinezească fermentată (laojiou); băutură spirtoasă mixtă chinezească (wujiapiejiou); băutură spirtoasă chinezească pe bază de sorg (gaolian-jiou); băutură spirtoasă albă chinezească (baiganr); lichioruri pe bază de cafea; lichioruri cremă; curaçao; digestive (lichioruri și spirtoase); vișinată; vin fiert; vinuri spumante naturale; rachiu de pere; băuturi alcoolice pre-amestecate; preparate pentru fabricarea băuturilor alcoolice; cocteiluri alcoolice preparate; cocteiluri preparate pe bază de vin; băutură sangria; șnaps; vinuri spumante; vermut.

(531) CFE(8) 05.07.10; 07.03.01; 25.01.13; 26.04.03; 27.05.10; 29.01.12.

- (210) **048164**  
 (220) 2021.05.25  
 (730) **Mary Kay Inc., corporație din statul Delaware, US**  
 16251 Dallas Parkway, Addison, Texas  
 75001, Statele Unite ale Americii  
 (540)

## GREAT HEIGHTS

- (511) NCL(11-2021)  
 03 - cosmetice; produse nemedicinale pentru îngrijirea pielii; produse de toaletă nemedicinale; parfumuri de uz personal.

- (210) **048177**  
 (220) 2021.05.25  
 (730) **DF World of Spices GmbH, DE**  
 Industriestrasse 25, 49201 Dissen, Germania  
 (540)

Din inima României, cu drag pentru români. Așa cum ne place nouă.

- (511) NCL(11-2021)  
 29 - carne, pește, păsări și vânat; extracte din carne; fructe și legume conservate, congelate, uscate și fierte; jeleurii, dulceturi, compoturi; ouă; lapte, brânzeturi, unt, iaurt și alte produse lactate; uleiuri și grăsimi de uz alimentar; înlocuitori de carne; cârnați vegetali preparați din proteină de soia (cârnați de soia); chiftele vegetale prăjite făcute din soia (înlocuitori de carne) și gulaș de soia; aspicuri din carne, pește, fructe și legume; fructe sau legume conservate în ulei, muștar, oțet sau sirop (în saramură); cartofi, preparați; anghinare și miezuri de anghinare procesate; ardei iuți conservați; ardei preparați; năut, preparat; leguminoase preparate, linte (legume) conservată; germeni și lăstari de legume și fructe (prelucrați); măsline (pregătite), măsline umplute; ardei chili (preparați); piri piri (ardei chili), preparați; castraveci; nuci preparate; germeni de soia (preparați); castane găsite; piure de castane; murături; ciuperci, preparate; trufe găsite; produse tartinabile pe bază de trufe (creme de trufe); gelatină de uz alimentar; glazuri comestibile pentru alimente pe bază de carne, pește, testacee, păsări, vânat, extracte de carne, produse lactate, supe, ciuperci, fructe, legume, cartofi, boabe de soia,

nuci sau semințe; sucuri de legume pentru gătit; uleiuri, inclusiv uleiuri cu mirodenii, uleiuri condimentate, uleiuri de ciuperci, uleiuri de plante, uleiuri de fructe, uleiuri de legume, uleiuri de fructe de pădure, uleiuri de usturoi, uleiuri de semințe, uleiuri de nuci, uleiuri pe bază de trufe, ulei de măsline; uleiuri aromatizate, cu mirodenii; fructe de pădure (prelucrate); prafuri de fructe, fructe de pădure și legume; semințe preparate, praf de semințe; sosuri pentru gustări și preparate pentru fabricarea sosurilor pentru gustări; paste constând din carne, pește, păsări, vânat, extracte de carne, legume și produse lactate, cu adaos de mirodenii; piureuri constând din roșii, fasole, castane, mazăre; tocane; hummus (pastă de năut); pastă de trufe; pate de ficat; baze de supă, baze de ciorbă; concentrate pentru pregătirea supelor; supe, consommé-uri, bulion, ciorbe; concentrate de legume, carne și carne de pasăre, cuburi de bulion; preparate pentru gătitul supelor, consommé-urilor, bulionului și ciorbelor, toate și în formă deshidratată; amestecuri de legume pentru supe (procesate); lapte de soia, lapte de nucă de cocos pentru uz culinar, brânză, tofu; gemuri și marmeladă din fructe; amestecuri cu conținut de grăsime pentru tartine; alimente produse în principal din fasole sau năut cu adaos de făină de soia, inclusiv falafel; ulei din semințe de in pentru uz culinar; extracte de alge; alge preparate, foi din alge de mare; ouă de melci; melci, moluște și crustacee procesate; gustări și gustări sub formă de mâncăruri ușoare constând în principal din carne, pește, testacee, crustacee, moluște, păsări, vânat, extracte de carne, produse lactate, supe, ciuperci, fructe, legume, cartofi, boabe de soia, nuci sau semințe; chips-uri, chips-uri de creveți; mâncăruri gata preparate și semipreparate constând în principal din carne, pește, testacee, crustacee, moluște, păsări, vânat, extracte de carne, produse lactate, supe, ciuperci, fructe, legume, cartofi, boabe de soia, nuci sau semințe; aperitive constând în principal din carne, pește, testacee, crustacee, moluște, păsări, vânat, extracte de carne, produse lactate, supe, ciuperci, fructe, legume, cartofi, boabe de soia, nuci sau semințe, inclusiv legume sau flori de legume marinate cu ulei; amestecuri instant deshidratate pentru mâncăruri preparate constând în principal din carne, pește, testacee, crustacee, moluște, păsări, vânat, extracte de carne, produse lactate, supe, ciuperci, fructe, legume, cartofi, boabe de soia, nuci sau semințe; salate preparate; umpluturi



și amestecuri constând în principal din carne, pește, testacee, crustacee, moluște, păsări, vânat, extracte de carne, produse lactate, supe, ciuperci, fructe, legume, cartofi, boabe de soia, nuci sau semințe; alimente cu conținut redus de calorii, constând în principal din carne, pește, testacee, crustacee, moluște, păsări, vânat, extracte de carne, produse lactate, supe, ciuperci, fructe, legume, cartofi, boabe de soia, nuci sau semințe; produse tartinabile și topping-uri pentru alimente constând în principal din carne, pește, testacee, crustacee, moluște, păsări, vânat, extracte de carne, produse lactate, supe, ciuperci, fructe, legume, cartofi, boabe de soia, nuci sau semințe; lapte din boabe de soia, băuturi pe bază de soia utilizate ca înlocuitori de lapte; ulei de susan pentru alimente; susan măcinat; clătite de cartofi; răsti (chiftele cu cartofi gratinați prăjiți); toate produsele sus-menționate inclusiv conservate și sub formă de semipreparate sau mâncăruri gata preparate, inclusiv congelate și sub formă de alimente cu conținut redus de calorii, și inclusiv în capsule sau microcapsule sau cu cantitate redusă de germeni;

- 30 - cafea, ceai, cacao și înlocuitori de cafea; orez, paste făinoase și tăiței; tapioca și sago; făină și preparate din cereale; pâine, produse de patiserie și cofetărie; ciocolată; înghețată, șerbeturi și alte tipuri de gheață comestibilă; zahăr, miere, sirop de melasă; drojdie, praf de copt; sare, mirodenii, condimente, zarzavaturi conservate; oțet, sosuri și alte preparate de condimentare; gheață (apă înghețată); amestecuri și substanțe aromatice de uz alimentar, cu excepția uleiurilor esențiale; sare aromată și sare pentru aseasonare, esențe de mirodenii, extracte de mirodenii, plante aromatice pentru condimentare, plante în ulei pentru condimentare, plante aromatice uscate pentru gătit și de uz culinar, amestecuri de mirodenii, mirodenii sub formă de pastă, sare cu mirodenii, preparate de mirodenii; sare pentru conservarea alimentelor, sosuri condimentate și sosuri pentru condimentare; preparate pentru aseasonare; amestecuri de plante aromatice pentru gătit; plante aromatice în ulei; frunze de dafin, cuișoare, ghimbir, ienibahar, boabe de ienupăr (condimente), șofran, coriandru; mirodenii pentru conserve și murături; bicarbonat de sodiu alimentar; arome alimentare, condimente și produse pentru aseasonare; arome pentru aseasonare, extracte de arome de uz alimentar, substanțe și preparate pentru aseasonare, amestecuri condimentate, preparate pentru aseasonare sub formă de pastă, miro-

denii și condimente decorative, sare cu condimente, sosuri aromatice, preparate aromatice, inclusiv sub formă de cuburi; sambal (condiment pe bază de ardei iute); sosuri salsa; chutneys (condimente); marinate; marinate pentru aseasonare; flori și plante aromatice cu flori pentru condimentare; praf de flori pentru condimentare; ardei iuți uscați (condimente), piri piri uscat (ardei chili, condiment); zahăr aromat, zahăr cu aromă de vanilie, zahăr vanilat; amestecuri de zahăr și scorțișoară; amestecuri de zahăr și mirodenii; zahăr din trestie de zahăr; glazuri comestibile pentru alimente pe bază de cereale, produse din cereale, orez, condimente și mirodenii; produse pentru frăgezit carne, de uz casnic (condimente); potențiatori de gust, saramură și marinate pentru carne, de uz casnic; pesmeți din pâine pentru panat; arome vegetale, extracte aromatice, arome de reacție și arome de afumare, esențe de uz alimentar (cu excepția esențelor eterice și uleiurilor esențiale); aditivi pentru panificație, și anume arome pentru copt; sosuri, inclusiv sosuri demi-glace, sos alb, sos pesto, sosuri de muștar, sosuri cu oțet și sosuri pentru salate (lichide sau uscate), sosuri de fructe; sosuri pentru mâncare; sos concentrat; amestecuri pentru mâncăruri și semipreparate pentru o gătire ușoară în formă uscată, de pastă sau lichidă, constând din ingrediente aromatice și de condimentare, aditivi tehnici pentru alimente, cum ar fi agenții de îngroșare sau emulgatori și ingrediente pentru gust, în special produse lactate, legume, fructe, ciuperci, arome, mirodenii și plante aromatice; sirop auriu, sirop de arțar; amestecuri uscate pentru sosuri și pentru sosuri pentru salate (lichide sau uscate); produse tartinabile și topping-uri pentru alimente constând în principal din cereale, preparate din cereale, orez, paste alimentare făinoase, condimente, mirodenii sau produse de patiserie; sosuri (amestecuri de oțet și ulei); agenți de îngroșare a sosurilor și sosurilor de carne; ketchup (sos); maioneză; capere; fructe și boabe de capere; preparate din cereale pentru consum uman, müsli, cuș-cuș, bulgur; mămligă (polenta); mâncăruri pe bază de făină; fidele de orez, tăiței din amidon; fidea, macaroane; paste alimentare făinoase cu umplutură de brânză, carne sau legume; pâtés en croustade; concentrat pentru aluat dospit; crutoane; produse de patiserie cu ceapă și brânză; lipii umplute sau acoperite la alegere sau pentru umplut sau acoperit, cum ar fi burritos, fajitas, taco, enchilada și chimichanga; gustări din grâu, orez și porumb fabricate prin extrudare,

în special tortillas, nachos, taco, biscuiți sărați; produse de panificație ce pot fi gătite pentru consum într-un aparat de prăjit pâine, în special sandvișuri sărate coapte; fulgi de porumb; boabe de porumb prăjite; coșulețe din foietaj umplute cu diverse garnituri (vol-au-vent); amestecuri de copt și amestecuri de copt gata preparate (sub formă de pulbere), inclusiv amestecuri pentru copt cu mirodenii, condimente și arome; produse de panificație; taco, tortillas; făină de tapioca; budinci, bomboane, deserturi preparate (produse de patiserie și cofetărie); produse tartinabile pe bază de ciocolată, cacao, miere, produse din cereale sau maioneză; agenți de creștere pentru produse de panificație, și anume bicarbonat de sodiu, carbonat de amoniu și drojdie uscată pentru gătit; agenți de afânare a amestecurilor pentru prăjituri și panificație și a aluatului; ciocolată, nuga; dulciuri; produse cu conținut de ceai (îmbogățite cu vitamine și/sau aromatizate și/sau ca produse instant și/sau îmbogățite cu minerale), ceai cu gheață (iced tea), băuturi cu ceai sau pe bază de ceai, infuzii de plante și ceaiuri de fructe, infuzii (altele decât cele medicinale), kombucha (băuturi); hârtie de orez (comestibilă); preparate cu drojdie, tărâțe prelucrate (preparate din cereale) pentru consum uman, preparate din tărâțe, alimente făcute în principal din făină de soia cu adaos de fasole sau năut, inclusiv chiftele de soia; pastă din fasole de soia (miso); drojdie sub formă de tablete sau capsule; apă de trandafir; mâncăruri preparate pe bază de tăiței, mâncăruri preparate pe bază de paste, mâncăruri preparate pe bază de orez; taco, foi pentru taco, tortillas, înveliș pentru sandvișuri; gustări, chips-uri, gustări crocante și gustări mici constând în principal din cereale, preparate din cereale, orez, paste alimentare făinoase, condimente, mirodenii sau produse de patiserie; mâncăruri gata preparate și semipreparate constând în principal din cereale, preparate pe bază de cereale, orez, paste alimentare făinoase, condimente, mirodenii sau produse de patiserie; aperitive constând în principal din cereale, preparate din cereale, orez, paste alimentare făinoase, flori pentru condimentare conservate în ulei sau prăjite sau sandvișuri; amestecuri uscate pentru mâncăruri instant constând în principal din cereale, preparate din cereale, orez, paste alimentare făinoase, condimente, mirodenii sau produse de patiserie; salată de orez, salată de macaroane, salate de paste și alte salate incluse în clasa 30; umpluturi și amestecuri, constând în principal din cereale, preparate

din cereale, orez, paste alimentare făinoase, condimente, mirodenii sau produse de patiserie; pateuri (patiserie); alimente cu conținut redus de calorii pe bază de carbohidrați (altele decât cele de uz medical); amestecuri (glazuri pentru gătit); dextroză, dextroză de afumare de uz alimentar; glutamat de monosodiu, glutamat de sodiu; glazuri cu aromă de ciocolată; glazuri dulci; condimente de pulverizat pentru alimente; agenți de îngroșare de uz culinar; lianți pentru cârnați; gluten de uz alimentar, amestecuri pentru glazuri incluse în clasa 30; glazuri condimentate (glazuri aromatate) pentru alimente; pastă de susan; dulciuri pe bază de susan; batoane dulci cu susan; semințe de susan (condimente); dulciuri preparate din ulei de susan; sare de masă amestecată cu semințe de susan; semințe de susan prăjite și măcinate destinate utilizării ca mirodenie; semințe de in de uz culinar (asezonare); toate produsele sus-menționate inclusiv conservate sau sub formă de semipreparate și mâncăruri instant, inclusiv congelate și sub formă de alimente cu conținut redus de calorii, și inclusiv în capsule sau microcapsule sau cu cantitate redusă de germeni.

(210) **048233**

(220) 2021.06.01

(730) **NESTEROV Alexandru, MD**

Str. Ginta Latină nr. 12, bloc 3, ap. 54,  
MD-2044, Chișinău, Republica Moldova

(540)



- (591) Culori revendicate: alb, roz.  
 (511) NCL(11-2021)  
 03 - cosmetice și produse de toaletă nemedicinale; produse nemedicinale pentru îngrijirea dinților; articole de parfumerie, uleiuri esențiale; preparate pentru albit și alte substanțe pentru spălat; preparate pentru curățare, lustruire, degresare și șlefuire;  
 16 - hârtie și carton; produse de imprimare; articole pentru legătorie; fotografii; articole de papetărie și de birou, cu excepția mobilei; adezivi pentru papetărie sau menaj; materiale pentru pictură și pentru artiști; pensule; materiale didactice și de instruire; folii, pelicule și pungi din plastic pentru ambalare și împachetare; caractere și clișee tipografice;  
 21 - ustensile și recipiente de menaj sau de bucătărie; vase de bucătărie și articole de masă, cu excepția cuțitelor, furculițelor și lingurilor; piepteni și bureți; perii, cu excepția pensulelor; materiale pentru perii; articole pentru curățare; sticlă brută sau semiprelucrată, cu excepția sticlei de construcție; articole de sticlă, articole de porțelan și faianță;  
 25 - îmbrăcăminte, încălțăminte, articole care servesc la acoperirea capului;  
 28 - jocuri, jucării și articole pentru joacă; aparate pentru jocuri video; articole de gimnastică și sport; decorațiuni (ornamente) pentru pomul de Crăciun;  
 30 - cafea, ceai, cacao și înlocuitori de cafea; orez, paste făinoase și tăiței; tapioca și sago; făină și preparate din cereale; pâine, produse de patiserie și cofetărie; ciocolată; înghețată, șerburi și alte tipuri de gheață comestibilă; zahăr, miere, sirop de melasă; drojdie, praf de copt; sare; mirodenii, condimente, zarzavaturi conservate; oțet, sosuri și alte preparate de condimentare; gheață (apă înghețată).  
 (531) CFE(8) 02.09.01; 03.01.06; 03.01.16; 03.01.24; 03.06.01; 03.06.25; 26.01.14; 26.01.15; 26.01.21; 27.05.24; 29.01.12.

- (210) **048238**  
 (220) 2021.06.10  
 (730) **COMPANIA „TELERADIO-MOLDOVA”, instituție publică, MD**  
 Str. Miorița nr. 1,  
 MD-2028, Chișinău, Republica Moldova  
 (540)



- (591) Culori revendicate: albastru, alb.  
 (511) NCL(11-2021)  
 35 - publicitate; managementul, organizarea și administrarea afacerilor comerciale; lucrări de birou;  
 38 - servicii de telecomunicații.  
 (531) CFE(8) 16.01.04; 16.01.05; 26.04.04; 26.04.17; 26.04.18; 27.05.10; 27.07.21; 29.01.12.

- (210) **048239**  
 (220) 2021.06.10  
 (730) **COMPANIA „TELERADIO-MOLDOVA”, instituție publică, MD**  
 Str. Miorița nr. 1,  
 MD-2028, Chișinău, Republica Moldova

(540)



(591) Culori revendicate: oranj, alb.

(511) NCL(11-2021)

35 - publicitate; managementul, organizarea și administrarea afacerilor comerciale; lucrări de birou;

38 - servicii de telecomunicații.

(531) CFE(8) 16.01.04; 16.01.05; 26.04.04; 26.04.12; 26.04.16; 26.04.18; 26.07.20; 26.11.12; 26.11.22; 27.05.09; 29.01.12.

(210) **048240**

(220) 2021.06.10

(730) **COMPANIA „TELERADIO-MOLDOVA”, instituție publică, MD**

Str. Miorița nr. 1,

MD-2028, Chișinău, Republica Moldova

(540)



(591) Culori revendicate: violet, alb.

(511) NCL(11-2021)

35 - publicitate; managementul, organizarea și administrarea afacerilor comerciale; lucrări de birou;

38 - servicii de telecomunicații.

(531) CFE(8) 16.01.04; 16.01.05; 26.04.04; 26.04.12; 26.04.16; 26.04.18; 26.07.20; 26.11.12; 26.11.22; 27.05.09; 29.01.12.

(210) **048241**

(220) 2021.06.10

(730) **COMPANIA „TELERADIO-MOLDOVA”, instituție publică, MD**

Str. Miorița nr. 1,

MD-2028, Chișinău, Republica Moldova

(540)



(591) Culori revendicate: albastru, alb.

(511) NCL(11-2021)

35 - publicitate; managementul, organizarea și administrarea afacerilor comerciale; lucrări de birou;

38 - servicii de telecomunicații.

(531) CFE(8) 16.01.04; 16.01.05; 26.04.04; 26.04.12; 26.04.16; 26.04.18; 26.07.20; 26.11.12; 26.11.22; 27.05.09; 29.01.12.

(210) **048255**

(220) 2021.06.07

(730) **BEZER Nicoleta, MD**

Str. Ghidighici nr. 3/14,

MD-2069, Chișinău, Republica Moldova

(540)



- (591) Culori revendicate: roz, sur-închis.  
 (511) NCL(11-2021)  
 14 - metale prețioase și aliajele lor; giuvaiergerie, bijuterii, pietre prețioase și semiprețioase; ceasornicărie și instrumente pentru măsurarea timpului;  
 35 - publicitate; managementul, organizarea și administrarea afacerilor comerciale; lucrări de birou;  
 36 - servicii financiare, monetare și bancare; servicii de asigurări; afaceri imobiliare;  
 45 - servicii juridice; servicii de securitate pentru protecția fizică a bunurilor materiale și a persoanelor; servicii personale și sociale oferite de către terți destinate să satisfacă nevoile indivizilor.  
 (531) CFE(8) 03.13.04; 03.13.24; 17.02.01; 17.02.04; 17.02.25; 27.05.10; 29.01.12.

- (210) **048265**  
 (220) 2021.06.10  
 (730) **COMPANIA „TELERADIO-MOLDOVA”, instituție publică, MD**  
 Str. Miorița nr. 1,  
 MD-2028, Chișinău, Republica Moldova

(540)



- (591) Culori revendicate: roșu, alb.  
 (511) NCL(11-2021)  
 35 - publicitate; managementul, organizarea și administrarea afacerilor comerciale; lucrări de birou;  
 38 - servicii de telecomunicații.  
 (531) CFE(8) 16.01.04; 16.01.05; 26.04.04; 26.04.17; 26.04.18; 27.05.10; 27.07.21; 29.01.12.

- (210) **048269**  
 (220) 2021.06.07  
 (730) **TIDBIT PLUS S.R.L., MD**  
 Bd. Mircea cel Bătrîn nr. 39, ap. 351,  
 MD-2075, Chișinău, Republica Moldova  
 (540)

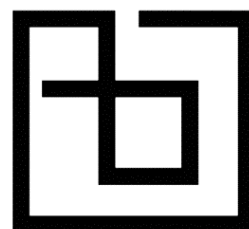

tidbit

(511) NCL(11-2021)

29 - carne, pește, păsări și vânat; extracte din carne; fructe și legume conservate, congelate, uscate și fierte; jeleuri, dulceturi, compoturi; ouă; lapte, brânzeturi, unt, iaurt și alte produse lactate; uleiuri și grăsimi de uz alimentar;

30 - cafea, ceai, cacao și înlocuitori de cafea; orez, paste făinoase și tăiței; tapioca și sago; făină și preparate din cereale; pâine, produse de patiserie și cofetărie; ciocolată; înghețată, șerburi și alte tipuri de gheață comestibilă; zahăr, miere, sirop de melasă; drojdie, praf de copt; sare; mirodenii, condimente, zarzavaturi conservate; oțet, sosuri și alte preparate de condimentare; gheață (apă înghețată);

35 - servicii on-line de tranzacționare, și anume servicii de operare on-line pe piețe pentru vânzătorii și cumpărătorii de produse și servicii; servicii on-line de tranzacționare în care vânzătorii afișează produsele sau serviciile care urmează să fie oferite spre vânzare, achiziționare sau spre licitare prin intermediul Internetului, în scopul facilitării vânzării de produse și servicii de către terți prin intermediul unei rețele de calculatoare; oferire de răspuns evaluativ și evaluări de produse și servicii oferite de vânzători, evaluarea valorii și a prețurilor produselor și serviciilor oferite de vânzători, serviciilor de performanță a cumpărătorilor și vânzătorilor, serviciilor de livrare, precum și experiența globală de tranzacționare în legătură cu acestea; oferirea unui ghid de căutare de publicitate on-line care oferă produse și servicii ale vânzătorilor; oferirea unei baze de date de căutare on-line de evaluare pentru cumpărători și vânzători; publicitate; gestiunea afacerilor comerciale; administrare comercială; lucrări de birou; servicii de comercializare pentru terți prestate de supermarketuri, hipermarketuri, buticuri, magazine, gherete, chioșcuri și tarabe.

(531) CFE(8) 07.03.02; 26.04.07; 26.13.25; 27.01.02; 27.03.15; 27.05.01.

(210) **048282**

(220) 2021.06.17

(730) **BOGAȘEVSCHI Dorian, MD**

Str. Alexandru cel Bun nr. 126 ap. 6,  
MD-2004, Chișinău, Republica Moldova

(540)



(591) Culori revendicate: alb, roșu-deschis, roșu-închis.

(511) NCL(11-2021)

41 - educație; instruire; divertisment; activități sportive și culturale.

(531) CFE(8) 24.07.13; 24.07.23; 26.03.23; 26.05.18; 27.05.03; 29.01.13.

(210) **048283**

(220) 2021.06.16

(730) **CABIGRUP S.R.L., societate comercială, MD**

Str. Acad. Natalia Gheorghiu nr. 30, ap. 215,  
MD-2065, Chișinău, Republica Moldova

(540)

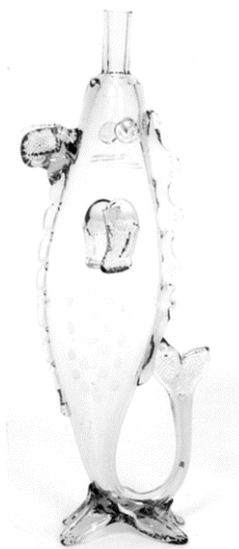

(554) Marcă tridimensională.

(511) NCL(11-2021)

21 - ustensile și recipiente de menaj sau de bucătărie; vase de bucătărie și articole de masă, cu excepția cuțitelor, furculițelor și lingurilor; piepteni și bureți; perii, cu excepția pensule-

lor; materiale pentru perii; articole pentru curățare; sticlă brută sau semiprelucrată, cu excepția sticlei de construcție; articole de sticlă, articole de porțelan și faianță;

33 - băuturi alcoolice, cu excepția berii; preparate alcoolice pentru fabricarea băuturilor;

35 - publicitate; managementul, organizarea și administrarea afacerilor comerciale; lucrări de birou.

(531) CFE(8) 03.09.01; 03.09.24; 19.07.06.

(210) **048284**

(220) 2021.06.16

(730) **CABIGRUP S.R.L., societate comercială, MD**

Str. Acad. Natalia Gheorghiu nr. 30, ap. 215, MD-2065, Chișinău, Republica Moldova

(540)



(554) Marcă tridimensională.

(511) NCL(11-2021)

21 - ustensile și recipiente de menaj sau de bucătărie; vase de bucătărie și articole de masă, cu excepția cuțitelor, furculițelor și lingurilor; piepteni și bureți; perii, cu excepția pensulelor; materiale pentru perii; articole pentru curățare; sticlă brută sau semiprelucrată, cu excepția sticlei de construcție; articole de sticlă, articole de porțelan și faianță;

33 - băuturi alcoolice, cu excepția berii; preparate alcoolice pentru fabricarea băuturilor;

35 - publicitate; managementul, organizarea și administrarea afacerilor comerciale; lucrări de birou.

(531) CFE(8) 19.07.06; 19.07.07; 19.07.09.

(210) **048285**

(220) 2021.06.16

(730) **CABIGRUP S.R.L., societate comercială, MD**

Str. Acad. Natalia Gheorghiu nr. 30, ap. 215, MD-2065, Chișinău, Republica Moldova

(540)



(554) Marcă tridimensională.

(511) NCL(11-2021)

21 - ustensile și recipiente de menaj sau de bucătărie; vase de bucătărie și articole de masă, cu excepția cuțitelor, furculițelor și lingurilor; piepteni și bureți; perii, cu excepția pensulelor; materiale pentru perii; articole pentru curățare; sticlă brută sau semiprelucrată, cu excepția sticlei de construcție; articole de sticlă, articole de porțelan și faianță;

33 - băuturi alcoolice, cu excepția berii; preparate alcoolice pentru fabricarea băuturilor;

35 - publicitate; managementul, organizarea și administrarea afacerilor comerciale; lucrări de birou.

(531) CFE(8) 03.07.03; 19.07.06.

(210) **048293**  
 (220) 2021.06.16  
 (730) **Maxeon Solar Pte. Ltd., SG**  
 8 Marina Boulevard #05-02, Marina Bay Financial Centre, Singapore 018981, Singapore  
 (540)

**SUNPOWER**

(591) Culori revendicate: oranj, negru.  
 (511) NCL(11-2021)  
 09 - panouri solare; celule solare; aparate pentru transformarea radiației solare în energie electrică, și anume module fotovoltaice solare, elemente fotovoltaice pentru acoperiș și panouri pentru acoperire fotovoltaice.  
 (531) CFE(8) 27.05.09; 29.01.12.

(210) **048296**  
 (220) 2021.06.16  
 (730) **Mary Kay Inc., corporație din statul Delaware, US**  
 16251 Dallas Parkway, Addison, Texas 75001, Statele Unite ale Americii  
 (540)

ENRICHING LIVES TODAY FOR A SUSTAINABLE TOMORROW

(511) NCL(11-2021)  
 35 - organizare de evenimente, expoziții, târguri și spectacole în scopuri comerciale, promoționale și publicitare; servicii de caritate, și anume organizarea și coordonarea programelor de voluntariat și a proiectelor de activități în folosul comunității; promovarea sensibilizării publicului cu privire la probleme de mediu, violență în familie și cancerul care afectează femeile; promovare de produse și servicii prin sponsorizarea evenimentelor.

(210) **048297**  
 (220) 2021.06.16  
 (730) **Mary Kay Inc., corporație din statul Delaware, US**  
 16251 Dallas Parkway, Addison, Texas 75001, Statele Unite ale Americii

(540)

ENRICHING LIVES TODAY FOR A SUSTAINABLE TOMORROW

(511) NCL(11-2021)  
 36 - colectare de fonduri de binefacere.

(210) **048301**  
 (220) 2021.06.17  
 (730) **CIOBANU Vitalie, MD**  
 Str. Profesor Ion Dumeniuc nr. 16, ap. 106, MD-2075, Chișinău, Republica Moldova  
 (540)

**aquapick**<sup>®</sup>

(591) Culori revendicate: alb, albastru.  
 (511) NCL(11-2021)  
 10 - aparate și instrumente chirurgicale, medicale, dentare și veterinare; membre, ochi și dinți artificiali, articole ortopedice; materiale de sutură; dispozitive terapeutice și de asistență, adaptate pentru persoanele cu dizabilități; aparate de masaj; aparate, dispozitive și articole pentru alăptarea bebelușilor; aparate, dispozitive și articole pentru activitatea sexuală;  
 21 - ustensile și recipiente de menaj sau de bucătărie; vase de bucătărie și articole de masă, cu excepția cuțitelor, furculițelor și lingurilor; piepteni și bureți; perii, cu excepția pensulelor; materiale pentru perii; articole pentru curățare; sticlă brută sau semiprelucrată, cu excepția sticlei de construcție; articole de sticlă, articole de porțelan și faianță.  
 (531) CFE(8) 24.17.02; 26.11.01; 26.11.21; 27.05.11; 29.01.12.

(210) **048306**  
 (220) 2021.06.25  
 (730) **VIERU Inesa, MD**  
 Str. Ioana Radu nr. 7, MD-2008, Chișinău, Republica Moldova



(540)

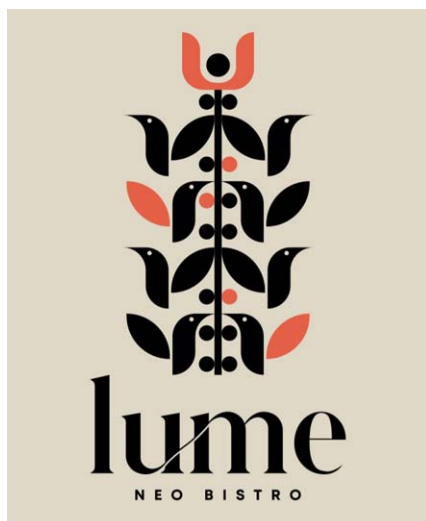

(591) Culori revendicate: bej, negru, oranj.

(511) NCL(11-2021)

30 - cafea, ceai, cacao și înlocuitori de cafea; orez, paste făinoase și tăiței; tapioca și sago; făină și preparate din cereale; pâine, produse de patiserie și cofetărie; ciocolată; înghețată, șerburi și alte tipuri de gheață comestibilă; zahăr, miere, sirop de melasă; drojdie, praf de copt; sare; mirodenii, condimente, zarzavaturi conservate; oțet, sosuri și alte preparate de condimentare; gheață (apă înghețată);

35 - servicii on-line de tranzacționare, și anume servicii de operare on-line pe piețe pentru vânzătorii și cumpărătorii de produse și servicii; servicii on-line de tranzacționare în care vânzătorii afișează produsele sau serviciile care urmează să fie oferite spre vânzare, achiziționare sau spre licitare prin intermediul Internetului, în scopul facilitării vânzării de produse și servicii de către terți prin intermediul unei rețele de calculatoare; oferire de răspuns evaluativ și evaluări de produse și servicii oferite de vânzătorii, evaluarea valorii și a prețurilor produselor și serviciilor oferite de vânzătorii, serviciilor de performanță a cumpărătorilor și vânzătorilor, serviciilor de livrare, precum și experiența globală de tranzacționare în legătură cu acestea; oferirea unui ghid de căutare de publicitate on-line care oferă produse și servicii ale vânzătorilor; oferirea unei baze de date de căutare on-line de evaluare pentru cumpărătorii și vânzătorii; publicitate; gestiunea afacerilor comerciale; administrare comercială; lucrări de birou; servicii de comercializare pentru terți presta-

te de supermarketuri, hipermarketuri, buticuri, magazine, gherete, chioșcuri și tarabe;

43 - servicii de alimentație publică; servicii de cazare temporară.

(531) CFE(8) 03.07.13; 03.07.21; 03.07.24; 03.07.26; 05.01.16; 05.03.19; 05.03.20; 05.03.23; 05.13.25; 25.01.13; 27.05.10; 29.01.13.

(210) **048307**

(220) 2021.06.25

(730) **GRUZDEVA Evghenia, MD**

Str. Plaiului nr. 7, bloc 2, ap. 39,

MD-2011, Chișinău, Republica Moldova

(540)

(511) NCL(11-2021)

43 - servicii de alimentație publică; servicii de cazare temporară.

(531) CFE(8) 11.03.01; 11.03.02; 27.03.15; 27.05.09.

(210) **048308**

(220) 2021.06.25

(730) **ZUEVA Alexandra, MD**

Str. Gheorghe Asachi nr. 62, ap. 22,

MD-2028, Chișinău, Republica Moldova

(540)

(511) NCL(11-2021)

29 - carne, pește, păsări și vânat; extracte din carne; fructe și legume conservate, congelate, uscate și fierte; jeleurii, dulceturii, compoturi; ouă; lapte, brânzeturi, unt, iaurt și alte produse lactate; uleiuri și grăsimi de uz alimentar;

30 - cafea, ceai, cacao și înlocuitori de cafea; orez, paste făinoase și tăiței; tapioca și sago;

- făină și preparate din cereale; pâine, produse de patiserie și cofetărie; ciocolată; înghețată, șerburi și alte tipuri de gheață comestibilă; zahăr, miere, sirop de melasă; drojdie, praf de copt; sare; mirodenii, condimente, zarzavaturi conservate; oțet, sosuri și alte preparate de condimentare; gheață (apă înghețată);
- 35 - servicii on-line de tranzacționare, și anume servicii de operare on-line pe piețe pentru vânzătorii și cumpărătorii de produse și servicii; servicii on-line de tranzacționare în care vânzătorii afișează produsele sau serviciile care urmează să fie oferite spre vânzare, achiziționare sau spre licitare prin intermediul Internetului, în scopul facilitării vânzării de produse și servicii de către terți prin intermediul unei rețele de calculatoare; oferire de răspuns evaluativ și evaluări de produse și servicii oferite de vânzători, evaluarea valorii și a prețurilor produselor și serviciilor oferite de vânzători, serviciilor de performanță a cumpărătorilor și vânzătorilor, serviciilor de livrare, precum și experiența globală de tranzacționare în legătură cu acestea; oferirea unui ghid de căutare de publicitate on-line care oferă produse și servicii ale vânzătorilor; oferirea unei baze de date de căutare on-line de evaluare pentru cumpărători și vânzători; publicitate; gestiunea afacerilor comerciale; administrare comercială; lucrări de birou; servicii de comercializare pentru terți prestate de supermarketuri, hipermarketuri, buticuri, magazine, gherete, chioșcuri și tarabe.
- (531) CFE(8) 27.05.01.

- (210) **048309**  
 (220) 2021.06.25  
 (730) **KILOVATY Marina, MD**  
 Bd. C. Negruzzi nr. 6, bloc 2, ap. 5,  
 MD-2001, Chișinău, Republica Moldova  
 (540)



- (511) NCL(11-2021)
- 20 - mobilier, oglinzi, rame; containere nemetalice pentru depozitare sau transport; oase, coarne, fanoane de balenă sau sidef prelucrate sau semiprelucrate; scoici; spumă de mare; chihlimbar galben;
- 21 - ustensile și recipiente de menaj sau de bucătărie; vase de bucătărie și articole de masă, cu excepția cuțitelor, furculițelor și lingurilor; piepteni și bureți; perii, cu excepția pensulelor; materiale pentru perii; articole pentru curățare; sticlă brută sau semiprelucrată, cu excepția sticlei de construcție; articole de sticlă, articole de porțelan și faianță;
- 24 - textile și înlocuitori de textile; lenjerie de uz casnic; draperii din materiale textile sau plastice;
- 35 - servicii on-line de tranzacționare, și anume servicii de operare on-line pe piețe pentru vânzătorii și cumpărătorii de produse și servicii; servicii on-line de tranzacționare în care vânzătorii afișează produsele sau serviciile care urmează să fie oferite spre vânzare, achiziționare sau spre licitare prin intermediul Internetului, în scopul facilitării vânzării de produse și servicii de către terți prin intermediul unei rețele de calculatoare; oferire de răspuns evaluativ și evaluări de produse și servicii oferite de vânzători, evaluarea valorii și a prețurilor produselor și serviciilor oferite de vânzători, serviciilor de performanță a cumpărătorilor și vânzătorilor, serviciilor de livrare, precum și experiența globală de tranzacționare în legătură cu acestea; oferirea unui ghid de căutare de publicitate on-line care oferă produse și servicii ale vânzătorilor; oferirea unei baze de date de căutare on-line de evaluare pentru cumpărători și vânzători; publicitate; gestiunea afacerilor comerciale; administrare comercială; lucrări de birou; servicii de comercializare pentru terți prestate de supermarketuri, hipermarketuri, buticuri, magazine, gherete, chioșcuri și tarabe.
- (531) CFE(8) 04.05.21; 24.17.02; 27.03.15; 27.05.07.

- (210) **048310**  
 (220) 2021.06.15  
 (730) **BORA Sinan, MD**  
 Str. Alexei Mateevici nr. 82, ap. 24,  
 MD-2009, Chișinău, Republica Moldova

(540)



(511) NCL(11-2021)

43 - servicii de alimentație publică; servicii de cazare temporară.

(531) CFE(8) 26.11.02; 26.11.07; 27.05.11.

(210) 048311

(220) 2021.06.16

(730) GARIUC Corneli, MD

MD-4925, labloana, Glodeni, Republica Moldova

(540)

## STĂPÎNUL MESEI

(511) NCL(11-2021)

29 - carne, pește, păsări și vânat; extracte din carne; fructe și legume conservate, congelate, uscate și fierte; jeleuri, dulcețuri, compoturi; ouă; lapte, brânzeturi, unt, iaurt și alte produse lactate; uleiuri și grăsimi de uz alimentar;

30 - cafea, ceai, cacao și înlocuitori de cafea; orez, paste făinoase și tăiței; tapioca și sago; făină și preparate din cereale; pâine, produse de patiserie și cofetărie; ciocolată; înghețată, șerburi și alte tipuri de gheață comestibilă; zahăr, miere, sirop de melasă; drojdie, praf de copt; sare; mirodenii, condimente, zarzavaturi conservate; oțet, sosuri și alte preparate de condimentare; gheață (apă înghețată);

32 - bere; băuturi nealcoolice; ape minerale și gazoase; băuturi din fructe și sucuri de fructe; siropuri și alte preparate nealcoolice pentru fabricarea băuturilor;

33 - băuturi alcoolice, cu excepția berii; preparate alcoolice pentru fabricarea băuturilor;

35 - servicii on-line de tranzacționare, și anume servicii de operare on-line pe piețe pentru vânzătorii și cumpărătorii de produse și ser-

vicii; servicii on-line de tranzacționare în care vânzătorii afișează produsele sau serviciile care urmează să fie oferite spre vânzare, achiziționare sau spre licitare prin intermediul Internetului, în scopul facilitării vânzării de produse și servicii de către terți prin intermediul unei rețele de calculatoare; oferire de răspuns evaluativ și evaluări de produse și servicii oferite de vânzătorii, evaluarea valorii și a prețurilor produselor și serviciilor oferite de vânzătorii, serviciilor de performanță a cumpărătorilor și vânzătorilor, serviciilor de livrare, precum și experiența globală de tranzacționare în legătură cu acestea; oferirea unui ghid de căutare de publicitate on-line care oferă produse și servicii ale vânzătorilor; oferirea unei baze de date de căutare on-line de evaluare pentru cumpărători și vânzătorii; publicitate; gestiunea afacerilor comerciale; administrare comercială; lucrări de birou; servicii de comercializare pentru terți prestate de supermarketuri, hipermarketuri, buticuri, magazine, gherete, chioșcuri și tarabe;

39 - transport; ambalarea și depozitarea mărfurilor; organizarea de călătorii;

43 - servicii de alimentație publică; servicii de cazare temporară.

(210) 048312

(220) 2021.06.16

(730) GARIUC Corneli, MD

MD-4925, labloana, Glodeni, Republica Moldova

(540)



(511) NCL(11-2021)

29 - carne, pește, păsări și vânat; extracte din carne; fructe și legume conservate, congela-

- te, uscate și fierte; jeleurii, dulceturi, compo-  
turi; ouă; lapte, brânzeturi, unt, iaurt și alte  
produse lactate; uleiuri și grăsimi de uz ali-  
mentar;
- 30 - cafea, ceai, cacao și înlocuitori de cafea;  
orez, paste făinoase și tăiței; tapioca și sago;  
făină și preparate din cereale; pâine, produse  
de patiserie și cofetărie; ciocolată; înghețată,  
șerburi și alte tipuri de gheață comestibilă;  
zahăr, miere, sirop de melasă; drojdie, praf  
de copt; sare; mirodenii, condimente, zarza-  
vaturi conservate; oțet, sosuri și alte prepara-  
te de condimentare; gheață (apă înghețată);
- 32 - bere; băuturi nealcoolice; ape minerale și  
gazoase; băuturi din fructe și sucuri de fruc-  
te; siropuri și alte preparate nealcoolice pen-  
tru fabricarea băuturilor;
- 33 - băuturi alcoolice, cu excepția berii; preparate  
alcoolice pentru fabricarea băuturilor;
- 35 - servicii on-line de tranzacționare, și anume  
servicii de operare on-line pe piețe pentru  
vânzătorii și cumpărătorii de produse și ser-  
vicii; servicii on-line de tranzacționare în care  
vânzătorii afișează produsele sau serviciile  
care urmează să fie oferite spre vânzare,  
achiziționare sau spre licitare prin intermediul  
Internetului, în scopul facilitării vânzării de  
produse și servicii de către terți prin interme-  
diul unei rețele de calculatoare; oferire de  
răspuns evaluativ și evaluări de produse și  
servicii oferite de vânzători, evaluarea valorii  
și a prețurilor produselor și serviciilor oferite  
de vânzători, serviciilor de performanță a  
cumpărătorilor și vânzătorilor, serviciilor de  
livrare, precum și experiența globală de tran-  
zacționare în legătură cu acestea; oferirea  
unui ghid de căutare de publicitate on-line  
care oferă produse și servicii ale vânzătorilor;  
oferirea unei baze de date de căutare on-line  
de evaluare pentru cumpărători și vânzători;  
publicitate; gestiunea afacerilor comerciale;  
administrare comercială; lucrări de birou;  
servicii de comercializare pentru terți presta-  
te de supermarketuri, hipermarketuri, bu-  
ticuri, magazine, gherete, chioșcuri și tarabe;
- 39 - transport; ambalarea și depozitarea mărfuri-  
lor; organizarea de călătorii;
- 43 - servicii de alimentație publică; servicii de  
cazare temporară.
- (531) CFE(8) 03.01.01; 03.01.04; 03.01.06; 03.01.16;  
03.01.24; 27.03.03; 27.05.04; 27.05.19.

- (210) **048321**  
(220) 2021.06.23  
(730) **JOINT STOCK COMPANY „FATS AND OIL  
INTEGRATED WORKS”, RU**  
Ul. Titova 27, Ekaterinburg, RU-620085  
Sverdlovskaya oblast, Federația Rusă

(540)



- (526) Elementele mărcii asupra cărora solicitantul  
declară că renunță la invocarea oricărui drept  
exclusiv: „Горчица Русская”, „Столовая”,  
„средне-острая”, „Premium QUALITY”, cu  
excepția executării grafice deosebite.
- (591) Culori revendicate: verde-închis, verde-  
deschis, galben-închis, galben-deschis, ca-  
feniu-închis, cafeniu-deschis, oranj, alb, pur-  
puriu, roșu, bej.
- (511) NCL(11-2021)  
30 - muștar.
- (531) CFE(8) 01.01.05; 01.01.10; 01.11.08; 05.03.13;  
05.03.16; 08.05.01; 08.05.25; 25.01.06;  
26.01.18; 27.05.09; 28.05.00; 29.01.15.

- (210) **048322**  
(220) 2021.06.23  
(730) **JOINT STOCK COMPANY „FATS AND OIL  
INTEGRATED WORKS”, RU**  
Ul. Titova 27, Ekaterinburg, RU-620085  
Sverdlovskaya oblast, Federația Rusă

(540)



(540)



- (526) Elementele mărcii asupra cărora solicitantul declară că renunță la invocarea oricărui drept exclusiv: „Горчица Русская”, „Домашняя”, „слабо-острая”, „Premium QUALITY”, cu excepția executării grafice deosebite.
- (591) Culori revendicate: verde-închis, verde-deschis, galben-închis, galben-deschis, cafeniu-închis, cafeniu-deschis, alb, roșu, bej, gri.
- (511) NCL(11-2021)  
30 - muștar.
- (531) CFE(8) 01.01.05; 01.01.10; 01.11.08; 05.03.13; 05.03.16; 08.05.01; 08.05.15; 25.01.06; 26.01.18; 27.05.09; 28.05.00; 29.01.15.

- (526) Elementele mărcii asupra cărora solicitantul declară că renunță la invocarea oricărui drept exclusiv: „Горчица Русская”, „Зернистая”, „слабо-острая”, „Premium QUALITY”, cu excepția executării grafice deosebite.
- (591) Culori revendicate: verde-închis, verde-deschis, galben-închis, galben-deschis, cafeniu-închis, cafeniu-deschis, alb, roșu, bej.
- (511) NCL(11-2021)  
30 - muștar.
- (531) CFE(8) 01.01.05; 01.01.10; 01.11.08; 05.03.13; 05.03.16; 08.05.04; 08.05.25; 25.01.06; 26.01.18; 27.05.09; 28.05.00; 29.01.15.

- (210) **048323**
- (220) 2021.06.23
- (730) **JOINT STOCK COMPANY „FATS AND OIL INTEGRATED WORKS”, RU**  
Ul. Titova 27, Ekaterinburg, RU-620085  
Sverdlovskaya oblast, Federația Rusă

- (210) **048324**
- (220) 2021.06.23
- (730) **JOINT STOCK COMPANY „FATS AND OIL INTEGRATED WORKS”, RU**  
Ul. Titova 27, Ekaterinburg, RU-620085  
Sverdlovskaya oblast, Federația Rusă

(540)



(526) Elementele mărcii asupra cărora solicitantul declară că renunță la invocarea oricărui drept exclusiv: „Горчица Русская”, „С хреном”, „острая”, „Premium QUALITY”, cu excepția executării grafice deosebite.

(591) Culori revendicate: verde-închis, verde-deschis, galben-închis, galben-deschis, cafeniu-închis, cafeniu-deschis, gri, oranj, alb, roșu, bej.

(511) NCL(11-2021)  
30 - muștar.

(531) CFE(8) 01.01.05; 01.01.10; 01.11.08; 05.03.13; 05.03.16; 08.05.01; 08.05.25; 25.01.06; 26.01.18; 27.05.09; 28.05.00; 29.01.15.

(210) **048328**

(220) 2021.06.23

(730) **JOINT STOCK COMPANY „FATS AND OIL INTEGRATED WORKS”, RU**

Ul. Titova 27, Ekaterinburg, RU-620085  
Sverdlovskaya oblast, Federația Rusă

(540)



(526) Elementele mărcii asupra cărora solicitantul declară că renunță la invocarea oricărui drept exclusiv: „Горчица Русская”, „Ядреная”, „жгучая”, „Premium QUALITY”, cu excepția executării grafice deosebite.

(591) Culori revendicate: verde-închis, verde-deschis, galben-închis, galben-deschis, cafeniu-închis, cafeniu-deschis, alb, roșu, bej, negru.

(511) NCL(11-2021)  
30 - muștar.

(531) CFE(8) 01.01.05; 01.01.10; 01.11.08; 05.03.13; 05.03.16; 08.07.02; 25.01.06; 26.01.18; 27.05.09; 28.05.00; 29.01.15.

(210) **048331**

(220) 2021.06.24

(730) **DAIANA-COMERȚ S.R.L., MD**

Str. Romană nr. 29,  
MD-3061, Ungheni, Republica Moldova

(540)



- (526) Elementele mărcii asupra cărora solicitantul declară că renunță la invocarea oricărui drept exclusiv: „marketul familiei tale”, cu excepția executării grafice deosebite.
- (591) Culori revendicate: albastru de diferite nuanțe, indigo, roșu, oranj, galben, violet de diferite nuanțe.
- (511) NCL(11-2021)
- 02 - coloranți; lacuri și vopsele; produse pentru prevenirea coroziunii și a deteriorării lemnului; materiale pentru vopsit;
- 21 - ustensile și recipiente de menaj sau de bucătărie; piepteni și bureți; perii; materiale pentru perii; material de curățare; lână metalică; sticlă brut sau semiprelucrată (cu excepția sticlei folosite în construcții); sticlărie, porțelan și faianță neinclusă în alte clase;
- 35 - publicitate; gestionarea afacerilor comerciale; administrarea comercială; lucrări de birou; comercializarea produselor.
- (531) CFE(8) 10.03.10; 10.03.11; 10.03.13; 27.05.09; 29.01.15.

- 
- (210) **048340**  
 (220) 2021.06.30  
 (730) **COVRIG Ion, MD**  
 Str. Mitropolit Petru Movilă nr. 23, bloc 8, ap. 23, MD-2004, Chișinău, Republica Moldova  
 (540)

## AGROLAND

- (511) NCL(11-2021)
- 01 - produse chimice pentru utilizare în industrie, științe, fotografie, agricultură, horticultură și silvicultură; rășini artificiale în stare brută, materiale plastice în stare brută; compoziții extinctoare și de prevenire a incendiilor; preparate pentru călirea și sudura metalelor; materiale pentru tăbăcirea pieilor de animale; adezivi pentru utilizare în industrie; chituri și alte paste de umplutură; compost, îngrășămintă, fertilizanți; preparate biologice pentru utilizare în industrie și științe;
- 05 - produse farmaceutice, medicale și de uz veterinar; produse igienice de uz medical; substanțe și alimente dietetice de uz medical sau veterinar, alimente pentru sugari; suplimente dietetice pentru oameni și animale; plasturi, materiale pentru pansamente; materiale pentru plombarea dinților, ceară denta-

- ră; dezinfectante; produse pentru distrugerea animalelor dăunătoare; fungicide, erbicide;
- 08 - scule și instrumente acționate manual; cuțite, furculițe și linguri; arme albe, cu excepția armelor de foc; aparate de ras;
- 31 - produse agricole, de acvacultură, horticoale și forestiere brute și neprelucrate; cereale și semințe crude și neprelucrate; fructe și legume proaspete, ierburi proaspete; plante și flori naturale; bulbi, răsaduri și semințe pentru plantare; animale vii; hrană și băuturi pentru animale; malț;
- 35 - servicii on-line de tranzacționare, și anume servicii de operare on-line pe piețe pentru vânzătorii și cumpărătorii de produse și servicii; servicii on-line de tranzacționare în care vânzătorii afișează produsele sau serviciile care urmează să fie oferite spre vânzare, achiziționare sau spre licitare prin intermediul Internetului, în scopul facilitării vânzării de produse și servicii de către terți prin intermediul unei rețele de calculatoare; oferire de răspuns evaluativ și evaluări de produse și servicii oferite de vânzatori, evaluarea valorii și a prețurilor produselor și serviciilor oferite de vânzatori, serviciilor de performanță a cumpărătorilor și vânzătorilor, serviciilor de livrare, precum și experiența globală de tranzacționare în legătură cu acestea; oferirea unui ghid de căutare de publicitate on-line care oferă produse și servicii ale vânzătorilor; oferirea unei baze de date de căutare on-line de evaluare pentru cumpărători și vânzatori; publicitate; gestiunea afacerilor comerciale; administrare comercială; lucrări de birou; servicii de comercializare pentru terți prestate de supermarketuri, hipermarketuri, buticuri, magazine, gherete, chioșcuri și tarabe; comercializarea de input-uri pentru agricultură convențională și organică, inclusiv fertilizanți, produse pentru protecția plantelor și semințe;
- 44 - servicii medicale; servicii veterinare; servicii de igienă și de îngrijire a frumuseții pentru oameni sau animale; servicii de agricultură, acvacultură, horticultură și silvicultură.

- 
- (210) **048344**  
 (220) 2021.06.28  
 (730) **Households & Toiletries Manufacturing Co., Ltd., JO**  
 King Hussein Street - Abdali, P.O. Box 1027, Amman 11118, Iordania

(540)



(511) NCL(11-2021)

03 - cosmetice și produse de toaletă nemedicinale; produse de parfumerie, uleiuri esențiale; preparate pentru albit și alte substanțe pentru spălat; preparate de curățare, lustruire, degresare și abrazive; decapanți; șampoane uscate; șampoane; balsamuri pentru păr; lapte de curățare de uz cosmetic; preparate cosmetice pentru baie; preparate cosmetice pentru baie (nu de uz medical); săruri pentru baie, altele decât cele pentru uz medical; detergenți, alții decât cei folosiți în timpul proceselor de fabricație și decât cei de uz medical; săpun de migdale; apret; săpunuri; săpunuri pentru redarea strălucirii textilelor; săpun pentru bărbierit; înălbitor pentru rufe; loțiuni capilare; produse pentru înmuierea rufelor; preparate pentru spălare; săpun anti-perspirant pentru picioare; săpunuri deodorante; săpun în calupuri; săpunuri antiperspirante; preparate de curățare uscată; soluții pentru spălături vaginale, pentru igienă intimă sau odorizare; coloranți pentru toaletă; produse de degresare, altele decât cele folosite în procesele de fabricație; substanțe pentru îndepărtarea petelor; produse de curățat; uleiuri de curățare; sodă cristalizată, pentru curățare; produse antistatice de uz menajer; preparate pentru decolorare; lichide pentru spălarea parbrizelor; produse pentru desfundarea țevilor de scurgere; creme cosmetice; cremă pentru albirea pielii; pudră de talc pentru toaletă; fixative pentru păr; șervețele umede pentru îngrijirea bebelușului impregnate cu preparate de curățat; bețișoare de bumbac pentru uz cosmetic; măști de frumusețe; vopsele pentru păr; preparate pentru ondularea părului; ceară pentru mustață; trusă pentru cosmetice; vată de uz cosmetic; produse de demachiere; produse pentru depilat; ceară pentru epilat; preparate pe bază de colagen de uz cosmetic; produse cosmetice pentru îngrijirea pielii; produse pentru bărbierit; lapte de migdale de uz cosmetic; loțiune după bărbierit; produse de protecție solară; șervețele impregnate cu preparate pentru demachiere; preparate fito-

cosmetice; extracte din plante de uz cosmetic; ape de gură, nu pentru uz medical; produse pentru curățarea dinților; spray-uri pentru împăspătarea respirației; deodorante pentru oameni sau pentru animale;

- 05 - preparate farmaceutice, medicale și de uz veterinar; produse igienice pentru medicină; alimente și substanțe dietetice adaptate pentru uz medical sau veterinar, alimente pentru bebeluși; suplimente dietetice pentru oameni și animale; plasturi, materiale pentru pansamente; materiale pentru plombarea dinților și pentru mulaje dentare; dezinfectante; produse pentru distrugerea verminelor; fungicide, erbicide; săpun antibacterian; soluții antibacteriene pentru spălarea mâinilor; șampoane medicinale; antiseptice; preparate pentru tratarea arsurilor; bandaje pentru pansat; tifon pentru pansamente; chiloți igienici; scutece pentru bebeluși; scutece chiloței pentru bebeluși; șervețele impregnate cu loțiuni farmaceutice; tampoane pentru menstruație; prosoape sanitare;
- 10 - aparate și instrumente chirurgicale, medicale, dentare și veterinare; membre artificiale, ochi artificiali și proteze dentare; articole ortopedice; materiale pentru suturi; dispozitive terapeutice și de asistare adaptate pentru persoane cu dizabilități; aparate de masaj; aparate, dispozitive și articole pentru alăptarea bebelușilor; aparate, dispozitive și articole pentru activitatea sexuală; aparate de analiză pentru uz medical; aparate și instrumente medicale; bandaje de susținere; măști de anestezie; măști utilizate de personalul medical; ciorapi elastici (chirurgie); stetoscoape; centuri medicale; compresoare (chirurgie); cârje; truse cu instrumentar medical; pămățufuri pentru curățarea cavităților corpului; mănuși pentru masaj; mănuși de uz medical; comprese termice pentru prim ajutor; pulverizatoare de uz medical; corsete de uz medical; haine speciale pentru săli de operație; instrumente pentru curățarea urechilor; măști sanitare de uz medical; măști faciale terapeutice; mănuși de latex de uz medical.

(531) CFE(8) 27.05.07; 27.05.24; 28.01.00.



(210) **048351**  
 (220) 2021.06.30  
 (730) **SANOVEL ILAC SANAYI VE TICARET A.S., TR**  
 Istinye Mahallesi, Balabandere Caddesi No:14  
 TR-34460 SARIYER/ISTANBUL, Turcia

(540)

## INCEPTUM

(511) NCL(11-2021)  
 05 - produse farmaceutice, medicale și de uz veterinar; produse igienice de uz medical; substanțe și alimente dietetice de uz medical sau veterinar, alimente pentru sugari; suplimente dietetice pentru oameni și animale; plasturi, materiale pentru pansamente; materiale pentru plombarea dinților, ceară dentară; dezinfectante; produse pentru distrugerea animalelor dăunătoare; fungicide, erbicide.

(210) **048352**  
 (220) 2021.06.30  
 (730) **SANOVEL ILAC SANAYI VE TICARET A.S., TR**  
 Istinye Mahallesi, Balabandere Caddesi No:14  
 TR-34460 SARIYER/ISTANBUL, Turcia

(540)

## ZENDOR

(511) NCL(11-2021)  
 05 - produse farmaceutice, medicale și de uz veterinar; produse igienice de uz medical; substanțe și alimente dietetice de uz medical sau veterinar, alimente pentru sugari; suplimente dietetice pentru oameni și animale; plasturi, materiale pentru pansamente; materiale pentru plombarea dinților, ceară dentară; dezinfectante; produse pentru distrugerea animalelor dăunătoare; fungicide, erbicide.

(210) **048353**  
 (220) 2021.06.30  
 (730) **SANOVEL ILAC SANAYI VE TICARET A.S., TR**  
 Istinye Mahallesi, Balabandere Caddesi No:14  
 TR-34460 SARIYER/ISTANBUL, Turcia

(540)

## EFIKAS

(511) NCL(11-2021)  
 05 - produse farmaceutice, medicale și de uz veterinar; produse igienice de uz medical; substanțe și alimente dietetice de uz medical sau veterinar, alimente pentru sugari; suplimente dietetice pentru oameni și animale; plasturi, materiale pentru pansamente; materiale pentru plombarea dinților, ceară dentară; dezinfectante; produse pentru distrugerea animalelor dăunătoare; fungicide, erbicide.

(210) **048354**  
 (220) 2021.06.30  
 (730) **SANOVEL ILAC SANAYI VE TICARET A.S., TR**  
 Istinye Mahallesi, Balabandere Caddesi No:14  
 TR-34460 SARIYER/ISTANBUL, Turcia

(540)

## FLUPAMID

(511) NCL(11-2021)  
 05 - produse farmaceutice, medicale și de uz veterinar; produse igienice de uz medical; substanțe și alimente dietetice de uz medical sau veterinar, alimente pentru sugari; suplimente dietetice pentru oameni și animale; plasturi, materiale pentru pansamente; materiale pentru plombarea dinților, ceară dentară; dezinfectante; produse pentru distrugerea animalelor dăunătoare; fungicide, erbicide.

(210) **048355**  
 (220) 2021.06.30  
 (730) **SANOVEL ILAC SANAYI VE TICARET A.S., TR**  
 Istinye Mahallesi, Balabandere Caddesi No:14  
 TR-34460 SARIYER/ISTANBUL, Turcia

(540)

# POTANT

(511) NCL(11-2021)  
 05 - produse farmaceutice, medicale și de uz veterinar; produse igienice de uz medical; substanțe și alimente dietetice de uz medical sau veterinar, alimente pentru sugari; suplimente dietetice pentru oameni și animale; plasturi, materiale pentru pansamente; materiale pentru plombarea dinților, ceară dentară; dezinfectante; produse pentru distrugerea animalelor dăunătoare; fungicide, erbicide.

(210) **048357**  
 (220) 2021.06.30  
 (730) **SANOVEL ILAC SANAYI VE TICARET A.S., TR**  
 Istinye Mahallesi, Balabandere Caddesi No:14  
 TR-34460 SARIYER/ISTANBUL, Turcia

(540)

# MATOFIN

(511) NCL(11-2021)  
 05 - produse farmaceutice, medicale și de uz veterinar; produse igienice de uz medical; substanțe și alimente dietetice de uz medical sau veterinar, alimente pentru sugari; suplimente dietetice pentru oameni și animale; plasturi, materiale pentru pansamente; materiale pentru plombarea dinților, ceară dentară; dezinfectante; produse pentru distrugerea animalelor dăunătoare; fungicide, erbicide.

(210) **048356**  
 (220) 2021.06.30  
 (730) **SANOVEL ILAC SANAYI VE TICARET A.S., TR**  
 Istinye Mahallesi, Balabandere Caddesi No:14  
 TR-34460 SARIYER/ISTANBUL, Turcia

(540)

# EKLIPS

(511) NCL(11-2021)  
 05 - produse farmaceutice, medicale și de uz veterinar; produse igienice de uz medical; substanțe și alimente dietetice de uz medical sau veterinar, alimente pentru sugari; suplimente dietetice pentru oameni și animale; plasturi, materiale pentru pansamente; materiale pentru plombarea dinților, ceară dentară; dezinfectante; produse pentru distrugerea animalelor dăunătoare; fungicide, erbicide.

(210) **048358**  
 (220) 2021.06.30  
 (730) **SANOVEL ILAC SANAYI VE TICARET A.S., TR**  
 Istinye Mahallesi, Balabandere Caddesi No:14  
 TR-34460 SARIYER/ISTANBUL, Turcia

(540)

# SYMRA

(511) NCL(11-2021)  
 05 - produse farmaceutice, medicale și de uz veterinar; produse igienice de uz medical; substanțe și alimente dietetice de uz medical sau veterinar, alimente pentru sugari; suplimente dietetice pentru oameni și animale; plasturi, materiale pentru pansamente; materiale pentru plombarea dinților, ceară dentară; dezinfectante; produse pentru distrugerea animalelor dăunătoare; fungicide, erbicide.

- (210) **048359**  
 (220) 2021.06.30  
 (730) **SANOVEL ILAC SANAYI VE TICARET A.S., TR**  
 Istinye Mahallesi, Balabandere Caddesi No:14  
 TR-34460 SARIYER/ISTANBUL, Turcia

(540)

# COLNAR

- (511) NCL(11-2021)  
 05 - produse farmaceutice, medicale și de uz veterinar; produse igienice de uz medical; substanțe și alimente dietetice de uz medical sau veterinar, alimente pentru sugari; suplimente dietetice pentru oameni și animale; plasturi, materiale pentru pansamente; materiale pentru plombarea dinților, ceară dentară; dezinfectante; produse pentru distrugerea animalelor dăunătoare; fungicide, erbicide.

- (210) **048364**  
 (220) 2021.06.30  
 (730) **Shanghai Spacecom Satellite Technology Ltd., CN**  
 Room 502-2 Block 6, No. 1158 Jiuting Zhongxin Road, Jiuting Town, Songjiang District, Shanghai, 201612, China

(540)

# AMBANDHA

- (511) NCL(11-2021)  
 38 - transmitere de telegrame; agenții de presă; transmisie wireless; televiziune prin cablu; transmitere de mesaje; comunicații prin telefoane mobile; comunicații prin terminale de calculator; transmitere de mesaje și de imagini cu ajutorul calculatorului; mesaje electronice; transmitere de facsimile; informații în domeniul telecomunicațiilor; închirieri de aparate pentru transmiterea de mesaje; închiriere de modemuri; închirieri de aparate de telecomunicații; transmisii prin satelit; buletine electronice (telecomunicații); furnizarea conexiunilor de telecomunicații la o rețea informatică mondială; servicii de rutare și jonctiu-

ne pentru telecomunicații; servicii de teleconferințe; furnizarea accesului utilizatorilor la rețelele globale de computere; închiriere de timp de acces la rețele informatice mondiale; furnizarea canalelor de telecomunicații destinate serviciilor de teleshopping; furnizarea de chartroom pe Internet; furnizarea accesului la baze de date; servicii de mesagerie vocală; transmisia de felicitări electronice online; transmisia de fișiere digitale; servicii de videoconferință; furnizarea de forumuri online; difuzare de date; comunicații radio; transmisie video la cerere; transmisie de podcasturi.

- (210) **048365**  
 (220) 2021.06.30  
 (730) **Shanghai Spacecom Satellite Technology Ltd., CN**  
 Room 502-2 Block 6, No. 1158 Jiuting Zhongxin Road, Jiuting Town, Songjiang District, Shanghai, 201612, China

(540)



- (511) NCL(11-2021)  
 38 - transmitere de telegrame; agenții de presă; transmisie wireless; televiziune prin cablu; transmitere de mesaje; comunicații prin telefoane mobile; comunicații prin terminale de calculator; transmitere de mesaje și de imagini cu ajutorul calculatorului; mesaje electronice; transmitere de facsimile; informații în domeniul telecomunicațiilor; închirieri de aparate pentru transmiterea de mesaje; închiriere de modemuri; închirieri de aparate de telecomunicații; transmisii prin satelit; buletine electronice (telecomunicații); furnizarea conexiunilor de telecomunicații la o rețea informatică mondială; servicii de rutare și jonctiu-

ne pentru telecomunicații; servicii de teleconferințe; furnizarea accesului utilizatorilor la rețelele globale de computere; închiriere de timp de acces la rețele informatice mondiale; furnizarea canalelor de telecomunicații destinate serviciilor de teleshopping; furnizarea de chartroom pe Internet; furnizarea accesului la baze de date; servicii de mesagerie vocală; transmisia de felicitări electronice online; transmisia de fișiere digitale; servicii de videoconferință; furnizarea de forumuri online; difuzarea datelor; comunicații radio; transmisie video la cerere; transmisie de podcasturi.

(531) CFE(8) 01.05.24; 01.05.25; 01.13.01; 01.13.02; 01.13.05; 26.13.25; 27.01.06.

(210) **048372**  
 (220) 2021.06.30  
 (730) **Swiss Pharma International AG, CH**  
 Lindenstrasse 22, 8008 Zürich, Elveția  
 (540)

## PARATRAMOL

(511) NCL(11-2021)  
 05 - produse farmaceutice și medicale; produse igienice de uz medical; substanțe și alimente dietetice de uz medical; suplimente dietetice pentru oameni.

(210) **048377**  
 (220) 2021.07.06  
 (730) **CASTEL MIMI S.R.L., MD**  
 Str. Dacia nr. 1, MD-6512,  
 Bulboaca, Anenii Noi, Republica Moldova  
 (540)

## THE GOVERNOR

(511) NCL(11-2021)  
 33 - băuturi alcoolice, cu excepția berii; preparate alcoolice pentru fabricarea băuturilor.

(210) **048378**  
 (220) 2021.07.07  
 (730) **DRIFTOLIT S.R.L., MD**  
 Str-la Hotin nr. 1A, ap. 1, MD-2003,  
 Durlești, Chișinău, Republica Moldova  
 (540)

## АРМОПЛАСТ

(511) NCL(11-2021)  
 01 - produse chimice pentru utilizare în industrie, științe, fotografie, agricultură, horticultură și silvicultură; rășini artificiale în stare brută, materiale plastice în stare brută; compoziții extintoare și de prevenire a incendiilor; preparate pentru călirea și sudura metalelor; materiale pentru tăbăcirea pieilor de animale; adezivi pentru utilizare în industrie; chituri și alte paste de umplutură; compost, îngrășămintă, fertilizant; preparate biologice pentru utilizare în industrie și științe;  
 02 - vopsele, firnisuri, lacuri; substanțe de protecție contra ruginii și contra deteriorării lemnului; materiale colorante; coloranți; cerneluri pentru imprimare, marcare și gravare; rășini naturale în stare brută; metale sub formă de folie și pulbere utilizate în pictură, decorare, imprimare și artă;  
 06 - metale comune și aliajele lor; minereuri; materiale metalice pentru edificare și construcții; construcții transportabile metalice; cabluri și fire metalice neelectrice; produse de feronerie metalică; containere metalice pentru depozitare sau transport; seifuri;  
 07 - mașini, mașini-unelte, scule cu acționare mecanică; motoare, cu excepția celor pentru vehiculele terestre; cuplaje și organe de transmisie, cu excepția celor pentru vehiculele terestre; instrumente agricole, altele decât cele acționate manual; incubatoare pentru ouă; mașini automate de vânzare;  
 09 - aparate și instrumente științifice, de cercetare, de navigare, geodezice, fotografice, cinematografice, audiovizuale, optice, de cântărire, de măsurare, de semnalizare, de detectare, de testare, de inspecție, de salvare și didactice; aparate și instrumente pentru conducerea, comutarea, transformarea, acumularea, reglarea sau controlul distribuției sau utilizării energiei electrice; aparate și instrumente pentru înregistrarea, transmiterea, reproducerea sau prelucrarea sunetului, imaginilor sau a datelor; suporturi digitale

- înregistrate și descărcabile, software de calculatoare, suporturi digitale sau analogice goale de înregistrare și de stocare; mecanisme pentru aparate cu preplată; mașini înregistratoare de încasat, dispozitive de calcul; calculatoare și dispozitive periferice pentru calculatoare; costume de scafandru; măști pentru scafandri, tampoane de urechi pentru scafandri, cleme nazale pentru scafandri și înotători, mănuși de scafandru, aparate de respirat sub apă pentru înot subacvatic; extinctoare;
- 12 - vehicule; aparate de locomotie terestră, aeriană sau navală;
- 17 - cauciuc, gutapercă, gumă, azbest, mică și înlocuitori ai acestora neprelucrate și semiprelucrate; materiale plastice și rășini extrudate destinate utilizării în producție; materiale de călăfătuire, etanșare și izolare; conducte, tuburi și furtunuri flexibile nemetalice;
- 19 - materiale de construcție nemetalice; conducte rigide nemetalice pentru construcție; asfalt, smoală, gudron și bitum; construcții transportabile nemetalice; monumente nemetalice;
- 20 - mobilier, oglinzi, rame; containere nemetalice pentru depozitare sau transport; oase, coarne, fanoane de balenă sau sedef prelucrate sau semiprelucrate; scoici; spumă de mare; chihlimbar galben;
- 21 - ustensile și recipiente de menaj sau de bucătărie; vase de bucătărie și articole de masă, cu excepția cuțitelor, furculițelor și lingurilor; piepteni și bureți; perii, cu excepția pensulelor; materiale pentru perii; articole pentru curățare; sticlă brută sau semiprelucrată, cu excepția sticlei de construcție; articole de sticlă, articole de porțelan și faianță;
- 22 - frânghii și sfori; plase; corturi și prelate; marchize din materiale textile sau sintetice; vele; saci pentru transportul și depozitarea materialelor în vrac; materiale de capitonare, umplură și amortizare, cu excepția hârtiei, cartonului, cauciucului sau a materialelor plastice; materiale textile fibroase brute și înlocuitori ai acestora;
- 23 - fire de uz textil;
- 26 - dantele, trese și broderii, panglici și funde de mercurie; nasturi, capse și copci, ace și ace cu gămălie; flori artificiale; decorațiuni pentru păr; păr fals;
- 35 - publicitate; managementul, organizarea și administrarea afacerilor comerciale; lucrări de birou;
- 37 - servicii de construcții; servicii de instalare și reparații; extracții miniere, forare de petrol și gaze;
- 39 - transport; ambalarea și depozitarea mărfurilor; organizarea de călătorii;
- 42 - servicii științifice și tehnologice, precum și servicii de cercetare și de creație, referitoare la acestea; servicii de analiză, servicii de cercetare industrială și design industrial; servicii de control al calității și de autentificare; crearea și dezvoltarea hardware și software de calculator.
- (531) CFE(8) 28.05.00.
- 
- (210) **048379**  
 (220) 2021.07.07  
 (730) **DRIFTOLIT S.R.L., MD**  
 Str-la Hotin nr. 1A, ap. 1, MD-2003,  
 Durlești, Chișinău, Republica Moldova
- (540)

## ARMOPLAST

- (511) NCL(11-2021)
- 01 - produse chimice pentru utilizare în industrie, științe, fotografie, agricultură, horticultură și silvicultură; rășini artificiale în stare brută, materiale plastice în stare brută; compoziții extinctoare și de prevenire a incendiilor; preparate pentru călirea și sudura metalelor; materiale pentru tăbăcirea pieilor de animale; adezivi pentru utilizare în industrie; chituri și alte paste de umplură; compost, îngrășămintă, fertilizanți; preparate biologice pentru utilizare în industrie și științe;
- 02 - vopsele, firmisuri, lacuri; substanțe de protecție contra ruginii și contra deteriorării lemnului; materiale colorante; coloranți; cerneluri pentru imprimare, marcare și gravare; rășini naturale în stare brută; metale sub formă de folie și pulbere utilizate în pictură, decorare, imprimare și artă;
- 06 - metale comune și aliajele lor; minereuri; materiale metalice pentru edificare și construcții; construcții transportabile metalice; cabluri și fire metalice neelectrice; produse de feronerie metalică; containere metalice pentru depozitare sau transport; seifuri;
- 07 - mașini, mașini-unelte, scule cu acționare mecanică; motoare, cu excepția celor pentru vehiculele terestre; cuplaje și organe de

- transmisie, cu excepția celor pentru vehiculele terestre; instrumente agricole, altele decât cele acționate manual; incubatoare pentru ouă; mașini automate de vânzare;
- 09 - aparate și instrumente științifice, de cercetare, de navigare, geodezice, fotografice, cinematografice, audiovizuale, optice, de cântărire, de măsurare, de semnalizare, de detectare, de testare, de inspectare, de salvare și didactice; aparate și instrumente pentru conducerea, comutarea, transformarea, acumularea, reglarea sau controlul distribuției sau utilizării energiei electrice; aparate și instrumente pentru înregistrarea, transmiterea, reproducerea sau prelucrarea sunetului, imaginilor sau a datelor; suporturi digitale înregistrate și descărcabile, software de calculatoare, suporturi digitale sau analogice goale de înregistrare și de stocare; mecanisme pentru aparate cu preplată; mașini înregistratoare de încasat, dispozitive de calcul; calculatoare și dispozitive periferice pentru calculatoare; costume de scafandru; măști pentru scafandri, tampoane de urechi pentru scafandri, cleme nazale pentru scafandri și înotători, mănuși de scafandru, aparate de respirat sub apă pentru înot subacvatic; extinctoare;
- 12 - vehicule; aparate de locomotie terestră, aeriană sau navală;
- 17 - cauciuc, gutapercă, gumă, azbest, mică și înlocuitori ai acestora neprelucrate și semiprelucrate; materiale plastice și rășini extrudate destinate utilizării în producție; materiale de călăfătuire, etanșare și izolare; conducte, tuburi și furtunuri flexibile nemetalice;
- 19 - materiale de construcție nemetalice; conducte rigide nemetalice pentru construcție; asfalt, smoală, gudron și bitum; construcții transportabile nemetalice; monumente nemetalice;
- 20 - mobilier, oglinzi, rame; containere nemetalice pentru depozitare sau transport; oase, coarne, fanoane de balenă sau sedef prelucrate sau semiprelucrate; scoici; spumă de mare; chihlimbar galben;
- 21 - ustensile și recipiente de menaj sau de bucătărie; vase de bucătărie și articole de masă, cu excepția cuțitelor, furculițelor și lingurilor; piepteni și bureți; perii, cu excepția pensulelor; materiale pentru perii; articole pentru curățare; sticlă brută sau semiprelucrată, cu excepția sticlei de construcție; articole de sticlă, articole de porțelan și faianță;
- 22 - frânghii și sfori; plase; corturi și prelate; marchize din materiale textile sau sintetice; vele; saci pentru transportul și depozitarea materialelor în vrac; materiale de capitonare, umplutură și amortizare, cu excepția hârtiei, cartonului, cauciucului sau a materialelor plastice; materiale textile fibroase brute și înlocuitori ai acestora;
- 23 - fire de uz textil;
- 26 - dantele, trese și broderii, panglici și funde de mercerie; nasturi, capse și copci, ace și ace cu gămălie; flori artificiale; decorațiuni pentru păr; păr fals;
- 35 - publicitate; managementul, organizarea și administrarea afacerilor comerciale; lucrări de birou;
- 37 - servicii de construcții; servicii de instalare și reparații; extracții miniere, forare de petrol și gaze;
- 39 - transport; ambalarea și depozitarea mărfurilor; organizarea de călătorii;
- 42 - servicii științifice și tehnologice, precum și servicii de cercetare și de creație, referitoare la acestea; servicii de analiză, servicii de cercetare industrială și design industrial; servicii de control al calității și de autentificare; crearea și dezvoltarea hardware și software de calculator.
- 
- (210) **048390**  
 (220) 2021.07.05  
 (730) **CASTEL MIMI S.R.L., MD**  
 Str. Dacia nr. 1, MD-6512,  
 Bulboaca, Anenii Noi, Republica Moldova  
 (540)
- ## THE GOVERNOR CLUB
- (511) NCL(11-2021)  
 41 - educație; instruire; divertisment; activități sportive și culturale.
- 
- (210) **048393**  
 (220) 2021.07.07  
 (730) **CATALYSIS, S.L., ES**  
 Macarena, 14, 28016 Madrid, Spania

(540)

**ASBRIP**

(511) NCL(11-2021)

05 - preparate farmaceutice pentru afecțiuni respiratorii; preparate minerale de uz medical; antivirale; antioxidanți; vitamine; stimulente respiratorii; eucalipt de uz medical și preparate din plante de uz medical; substanțe dietetice de uz medical; suplimente dietetice și suplimente nutritive, inclusiv suplimente minerale; produse veterinare; eucalipt de uz veterinar și preparate din plante de uz veterinar.

(210) **048400**

(220) 2021.07.08

(730) **Shenzhen Han Qing Da Technology Co., Ltd., CN**

1/F & 2/F, Bldg. A4-101, Yulv industrial area, Gongming Property Development Corporation, Yulv Community, Yutang St., Guangming Dist., Shenzhen City, China

(540)

**ISOK**

(511) NCL(11-2021)

34 - soluții lichide pentru utilizare în țigări electronice; țigăre electronice; țigăre conținând înlocuitori de tutun, cu excepția celor pentru uz medical; arome, altele decât uleiurile esențiale, pentru utilizare în țigări electronice; vaporizatoare orale pentru fumători; pipe; capete pentru portțigăre.

(531) CFE(8) 01.15.11; 05.03.13; 05.03.14; 10.01.01; 10.01.25; 27.05.05.

(210) **048403**

(220) 2021.07.09

(730) **Philip Morris Brands Sarl, CH**

Quai Jeanrenaud 3, 2000 Neuchâtel, Elveția

(540)

**SOHO**

(511) NCL(11-2021)

34 - tutun brut sau prelucrat; produse de tutun; țigări de foi, țigăre, cigarillos, tutun pentru rularea propriilor țigăre, tutun de pipă, tutun de mestecat, tutun de prizat, kretek; snus; înlocuitori de tutun (cu excepția celor pentru uz medical); țigăre electronice; produse din tutun pentru a fi încălzite; dispozitive electronice și părți ale acestora pentru încălzirea țigaretelor sau a tutunului în scopul eliberării aerosolilor ce conțin nicotină pentru inhalare; soluții de nicotină lichidă pentru utilizare în țigăre electronice; articole pentru fumători, foițe pentru țigăre, tuburi pentru țigăre, filtre pentru țigăre, recipiente de tutun, tabachere pentru țigăre, scrumiere pentru fumători, pipe, dispozitive de buzunar pentru rularea țigaretelor, brichete pentru fumători, chibrituri.

(210) **048404**

(220) 2021.07.12

(730) **Philip Morris Brands Sarl, CH**

Quai Jeanrenaud 3, 2000 Neuchâtel, Elveția

(540)

**MARLBORO CRAFTED COMPACT**

(511) NCL(11-2021)

34 - tutun brut sau prelucrat; produse de tutun; țigări de foi, țigăre, cigarillos, tutun pentru rularea propriilor țigăre, tutun de pipă, tutun de mestecat, tutun de prizat, kretek; snus; înlocuitori de tutun (cu excepția celor pentru uz medical); țigăre electronice; produse din tutun pentru a fi încălzite; dispozitive electronice și părți ale acestora pentru încălzirea țigaretelor sau a tutunului în scopul eliberării aerosolilor ce conțin nicotină pentru inhalare; soluții de nicotină lichidă pentru utilizare în țigăre electronice; articole pentru fumători, foițe pentru țigăre, tuburi pentru țigăre, filtre pentru țigăre, recipiente de tutun, tabachere pentru țigăre, scrumiere pentru fumători, pipe, dispozitive de buzunar pentru rularea țigaretelor, brichete pentru fumători, chibrituri.

(210) **048418**  
 (220) 2021.07.13  
 (730) **LEGO Juris A/S, DK**  
 7190 Billund, Danemarca  
 (540)

**TECHNIC**

(511) NCL(11-2021)  
 28 - jocuri, jucării și articole pentru joacă; aparate și echipament pentru jocuri de calculator; jocuri electronice; jucării de construit; aparate și echipament pentru terenuri de joacă; decorațiuni (ornamente) pentru pomul de Crăciun; măști de carnaval.  
 (531) CFE(8) 27.05.02.

(210) **048420**  
 (220) 2021.07.13  
 (730) **LEGO Juris A/S, DK**  
 7190 Billund, Danemarca  
 (540)

**NINJAGO**

(511) NCL(11-2021)  
 28 - jocuri, jucării și articole pentru joacă; aparate și echipament pentru jocuri de calculator; jocuri electronice; jucării de construit; aparate și echipament pentru terenuri de joacă; decorațiuni (ornamente) pentru pomul de Crăciun; măști de carnaval.  
 (531) CFE(8) 27.05.01.

(210) **048421**  
 (220) 2021.07.13  
 (730) **LEGO Juris A/S, DK**  
 7190 Billund, Danemarca

(540)

**CITY**

(591) Culori revendicate: alb, albastru-deschis, negru.  
 (511) NCL(11-2021)  
 28 - jocuri, jucării și articole pentru joacă; aparate și echipament pentru jocuri de calculator; jocuri electronice; jucării de construit; aparate și echipament pentru terenuri de joacă; decorațiuni (ornamente) pentru pomul de Crăciun; măști de carnaval.  
 (531) CFE(8) 27.05.03; 27.05.19; 29.01.13.

(210) **048424**  
 (220) 2021.07.13  
 (730) **ERIOMENCO Dmitri, MD**  
 Str. Andrei Doga nr. 28/7, ap. 4,  
 MD-2024, Chișinău, Republica Moldova  
 (540)

  
**ANGEL POLO**

(591) Culori revendicate: albastru, alb, magenta.  
 (511) NCL(11-2021)  
 18 - piele și imitații de piele; piei de animale; genți de voiaj și de transport; umbrele și umbrele de soare; bastoane; bice și articole de șelărie; zgărzi, lese și îmbrăcăminte pentru animale.  
 (531) CFE(8) 03.03.01; 03.03.15; 03.07.17; 04.03.05; 04.03.19; 27.05.01; 29.01.13.



- (210) **048427**  
 (220) 2021.07.13  
 (730) **GREEN AUTOTRADING S.R.L., MD**  
 Str. Calea Orheiului nr. 112,  
 MD-2020, Chișinău, Republica Moldova  
 (540)

# 4roți

- (511) NCL(11-2021)  
 12 - vehicule; aparate de locomoție terestră, aeriană sau navală;  
 35 - servicii on-line de tranzacționare, și anume servicii de operare on-line pe piețe pentru vânzătorii și cumpărătorii de produse și servicii; servicii on-line de tranzacționare în care vânzătorii afișează produsele sau serviciile care urmează să fie oferite spre vânzare, achiziționare sau spre licitare prin intermediul Internetului, în scopul facilitării vânzării de produse și servicii de către terți prin intermediul unei rețele de calculatoare; oferire de răspuns evaluativ și evaluări de produse și servicii oferite de vânzătorii, evaluarea valorii și a prețurilor produselor și serviciilor oferite de vânzătorii, serviciilor de performanță a cumpărătorilor și vânzătorilor, serviciilor de livrare, precum și experiența globală de tranzacționare în legătură cu acestea; oferirea unui ghid de căutare de publicitate on-line care oferă produse și servicii ale vânzătorilor; oferirea unei baze de date de căutare on-line de evaluare pentru cumpărătorii și vânzătorii; publicitate; gestiunea afacerilor comerciale; administrare comercială; lucrări de birou; servicii de comercializare pentru terți prestate de supermarketuri, hipermarketuri, buticuri, magazine, gherete, chioșcuri și tarabe;  
 37 - servicii de construcții; servicii de instalare și reparații; extracții miniere, forare de petrol și gaze;  
 39 - transport; ambalarea și depozitarea mărfurilor; organizarea de călătorii.  
 (531) CFE(8) 18.01.21; 27.03.15; 27.05.08; 27.07.11; 27.07.21.

- (210) **048429**  
 (220) 2021.07.19  
 (730) **AVANESEAN Avanes, MD**  
 Str. Mihail Sadoveanu nr. 11, bloc 1, ap. 34,  
 MD-2044, Chișinău, Republica Moldova  
**CARABEȚ Maxim, MD**  
 Str. Aerodromului nr. 10, ap. 2,  
 MD-2024, Chișinău, Republica Moldova  
**NANI Vladimir, MD**  
 Str. Petru Zadnipru nr. 7, ap. 47,  
 MD-2044, Chișinău, Republica Moldova  
 (540)



- (511) NCL(11-2021)  
 29 - carne, pește, păsări și vânat; extracte din carne; fructe și legume conservate, congelate, uscate și fierte; jeleurii, dulceturi, compoturi; ouă; lapte, brânzeturi, unt, iaurt și alte produse lactate; uleiuri și grăsimi de uz alimentar;  
 30 - cafea, ceai, cacao și înlocuitori de cafea; orez, paste făinoase și tăiței; tapioca și sago; făină și preparate din cereale; pâine, produse de patiserie și cofetărie; ciocolată; înghețată, șerbeturi și alte tipuri de gheață comestibilă; zahăr, miere, sirop de melasă; drojdie, praf de copt; sare; mirodenii, condimente, zarzavaturi conservate; oțet, sosuri și alte preparate de condimentare; gheață (apă înghețată);  
 32 - bere; băuturi nealcoolice; ape minerale și gazoase; băuturi din fructe și sucuri de fructe; siropuri și alte preparate nealcoolice pentru fabricarea băuturilor;  
 35 - servicii on-line de tranzacționare, și anume servicii de operare on-line pe piețe pentru vânzătorii și cumpărătorii de produse și ser-

vicii; servicii on-line de tranzacționare în care vânzătorii afișează produsele sau serviciile care urmează să fie oferite spre vânzare, achiziționare sau spre licitare prin intermediul Internetului, în scopul facilitării vânzării de produse și servicii de către terți prin intermediul unei rețele de calculatoare; oferire de răspuns evaluativ și evaluări de produse și servicii oferite de vânzători, evaluarea valorii și a prețurilor produselor și serviciilor oferite de vânzători, serviciilor de performanță a cumpărătorilor și vânzătorilor, serviciilor de livrare, precum și experiența globală de tranzacționare în legătură cu acestea; oferirea unui ghid de căutare de publicitate on-line care oferă produse și servicii ale vânzătorilor; oferirea unei baze de date de căutare on-line de evaluare pentru cumpărători și vânzători; publicitate; gestiunea afacerilor comerciale; administrare comercială; lucrări de birou; servicii de comercializare pentru terți prestate de supermarketuri, hipermarketuri, buticuri, magazine, gherete, chioșcuri și tarabe;

39 - transport; ambalarea și depozitarea mărfurilor; organizarea de călătorii;

43 - servicii de alimentație publică; servicii de cazare temporară.

(531) CFE(8) 03.07.14; 03.07.24; 03.07.25; 27.05.10.

(210) **048439**

(220) 2021.07.09

(730) **PEȘTEREAN Natalia, MD**

Str. Ginta Latină nr. 9, bloc 2, ap. 26,  
MD-2044, Chișinău, Republica Moldova

(540)

*Silvera*

(511) NCL(11-2021)

14 - metale prețioase și aliajele lor; giuvaiergerie, bijuterii, pietre prețioase și semiprețioase; ceasornicărie și instrumente pentru măsurarea timpului;

35 - servicii on-line de tranzacționare, și anume servicii de operare on-line pe piețe pentru vânzătorii și cumpărătorii de produse și servicii; servicii on-line de tranzacționare în care vânzătorii afișează produsele sau serviciile

care urmează să fie oferite spre vânzare, achiziționare sau spre licitare prin intermediul Internetului, în scopul facilitării vânzării de produse și servicii de către terți prin intermediul unei rețele de calculatoare; oferire de răspuns evaluativ și evaluări de produse și servicii oferite de vânzători, evaluarea valorii și a prețurilor produselor și serviciilor oferite de vânzători, serviciilor de performanță a cumpărătorilor și vânzătorilor, serviciilor de livrare, precum și experiența globală de tranzacționare în legătură cu acestea; oferirea unui ghid de căutare de publicitate on-line care oferă produse și servicii ale vânzătorilor; oferirea unei baze de date de căutare on-line de evaluare pentru cumpărători și vânzători; publicitate; gestiunea afacerilor comerciale; administrare comercială; lucrări de birou; servicii de comercializare pentru terți prestate de supermarketuri, hipermarketuri, buticuri, magazine, gherete, chioșcuri și tarabe.

(531) CFE(8) 27.05.13.

(210) **048440**

(220) 2021.07.09

(730) **VOZIAN Valentina, RO**

Str. Laminariștilor nr. 2, bl. G5, sc. 1, etc. 3,  
ap. 63, 800593, Jud. GL, Mun. Galați, România

**PEȘTEREAN Natalia, MD**

Str. Ginta Latină nr. 9, bloc 2, ap. 26,  
MD-2044, Chișinău, Republica Moldova

(540)



- (511) NCL(11-2021)  
41 - educație; instruire; divertisment; activități sportive și culturale.  
(531) CFE(8) 05.01.03; 05.01.04; 05.01.05; 05.01.16; 20.01.01; 20.01.05; 20.01.11; 27.05.24.

- 
- (210) **048443**  
(220) 2021.07.13  
(730) **ZAHARIA Maria, MD**  
Str. Vasile Badiu nr. 8/3, ap. 16,  
MD-2020, Chișinău, Republica Moldova  
(540)



- (511) NCL(11-2021)  
16 - hârtie și carton; produse de imprimare; articole pentru legătorie; fotografii; articole de papetărie și de birou, cu excepția mobilei; adezivi pentru papetărie sau menaj; materiale pentru pictură și pentru artiști; pensule; materiale didactice și de instruire; folii, pelicule și pungi din plastic pentru ambalare și împachetare; caractere și clișee tipografice;  
35 - publicitate; managementul, organizarea și administrarea afacerilor comerciale; lucrări de birou;  
39 - transport; ambalarea și depozitarea mărfurilor; organizarea de călătorii;  
43 - servicii de alimentație publică; servicii de cazare temporară;  
45 - servicii juridice; servicii de securitate pentru protecția fizică a bunurilor materiale și a persoanelor; servicii personale și sociale oferite de către terți destinate să satisfacă nevoile indivizilor.  
(531) CFE(8) 09.01.10; 19.03.03; 19.03.08; 19.03.25; 27.05.11.

- (210) **048447**  
(220) 2021.07.14  
(310) 36200  
(320) 2021.07.07  
(330) AD  
(730) **Philip Morris Brands Sarl, CH**  
Quai Jeanrenaud 3, 2000 Neuchâtel, Elveția  
(540)

## PARLIAMENT MANHATTAN

- (511) NCL(11-2021)  
34 - tutun brut sau prelucrat; produse de tutun; țigări de foi, țigarete, cigarillos, tutun pentru rularea propriilor țigarete, tutun de pipă, tutun de mestecat, tutun de prizat, kretek; snus; înlocuitori de tutun (cu excepția celor pentru uz medical); țigarete electronice; produse din tutun pentru a fi încălzite; dispozitive electronice și părți ale acestora pentru încălzirea țigaretelor sau a tutunului în scopul eliberării aerosolilor ce conțin nicotină pentru inhalare; soluții de nicotină lichidă pentru utilizare în țigarete electronice; articole pentru fumători, foite pentru țigarete, tuburi pentru țigarete, filtre pentru țigarete, recipiente de tutun, tabachere pentru țigarete, scrumiere pentru fumători, pipe, dispozitive de buzunar pentru rularea țigaretelor, brichete pentru fumători, chibrituri.

- 
- (210) **048450**  
(220) 2021.07.14  
(730) **The Coca-Cola Company, US**  
One Coca-Cola Plaza, Atlanta, Georgia  
30313, Statele Unite ale Americii  
(540)

## COKE ZERO

- (511) NCL(11-2021)  
32 - bere; ape minerale și gazoase și alte băuturi nealcoolice; băuturi din fructe și sucuri de fructe; siropuri și alte preparate pentru fabricarea băuturilor.

(210) **048451**  
 (220) 2021.07.14  
 (730) **The Gillette Company LLC, US**  
 One Gillette Park, Boston, Massachusetts  
 02127, Statele Unite ale Americii  
 (540)

(210) **048454**  
 (220) 2021.07.15  
 (730) **TRESMUS-GRUP S.R.L., MD**  
 Str-la Poștei nr. 9/1,  
 MD-2059, Chișinău, Republica Moldova  
 (540)

## SEA MIST

(511) NCL(11-2021)  
 03 - produse pentru bărbierit, și anume creme pentru bărbierit, geluri pentru bărbierit, loțiuni pentru bărbierit și spume pentru bărbierit; emulsii, loțiuni și balsamuri după bărbierit; produse cosmetice pentru spălarea feței și produse exfoliante pentru ten, folosite înainte de bărbierit; preparate pentru îngrijirea pielii, și anume produse pentru hidratarea pielii; preparate nemedicinale pentru îngrijirea pielii; spray-uri pentru corp; apă de colonie; anti-transpirante și deodorante de uz personal; produse pentru spălarea corpului; săpunuri nemedicinale.



(591) Culori revendicate: roșu, albastru.  
 (511) NCL(11-2021)  
 35 - publicitate; managementul, organizarea și administrarea afacerilor comerciale; lucrări de birou;  
 37 - servicii de construcții; servicii de instalare și reparații; extracții miniere, forare de petrol și gaze.  
 (531) CFE(8) 27.05.12; 27.05.21; 29.01.12.

(210) **048452**  
 (220) 2021.07.15  
 (730) **IBRIȘIM Alexandr, MD**  
 Str. Braniștii nr. 11, ap. 34,  
 MD-2068, Chișinău, Republica Moldova  
 (540)

(210) **048455**  
 (220) 2021.07.15  
 (730) **IBRIȘIM Alexandr, MD**  
 Str. Braniștii nr. 11, ap. 34,  
 MD-2068, Chișinău, Republica Moldova  
 (540)

## ARCOROC

(511) NCL(11-2021)  
 08 - scule și instrumente acționate manual; cuțite, furculițe și linguri; arme albe, cu excepția armelor de foc; aparate de ras;  
 21 - ustensile și recipiente de menaj sau de bucătărie; vase de bucătărie și articole de masă, cu excepția cuțitelor, furculițelor și lingurilor; piepteni și bureți; perii, cu excepția pensulelor; materiale pentru perii; articole pentru curățare; sticlă brută sau semiprelucrată, cu excepția sticlei de construcție; articole de sticlă, articole de porțelan și faianță.

## TRAMONTINA

(511) NCL(11-2021)  
 08 - scule și instrumente acționate manual; cuțite, furculițe și linguri; arme albe, cu excepția armelor de foc; aparate de ras;  
 19 - materiale de construcție nemetalice; conducte rigide nemetalice pentru construcție; asfalt, smoală, gudron și bitum; construcții transportabile nemetalice; monumente nemetalice;  
 20 - mobilier, oglinzi, rame; containere nemetalice pentru depozitare sau transport; oase, coarne, fanoane de balenă sau sidex prelucrate sau semiprelucrate; scoici; spumă de mare; chihlimbar galben;

21 - ustensile și recipiente de menaj sau de bucătărie; vase de bucătărie și articole de masă, cu excepția cuțitelor, furculițelor și lingurilor; piepteni și bureți; perii, cu excepția pensulelor; materiale pentru perii; articole pentru curățare; sticlă brută sau semiprelucrată, cu excepția sticlei de construcție; articole de sticlă, articole de porțelan și faianță.

(210) **048456**  
 (220) 2021.07.15  
 (730) **IBRIȘIM Alexandr, MD**  
 Str. Braniștii nr. 11, ap. 34,  
 MD-2068, Chișinău, Republica Moldova  
 (540)

## HORECA.MD

(511) NCL(11-2021)

21 - ustensile și recipiente de menaj sau de bucătărie; vase de bucătărie și articole de masă, cu excepția cuțitelor, furculițelor și lingurilor; piepteni și bureți; perii, cu excepția pensulelor; materiale pentru perii; articole pentru curățare; sticlă brută sau semiprelucrată, cu excepția sticlei de construcție; articole de sticlă, articole de porțelan și faianță;

35 - servicii on-line de tranzacționare, și anume servicii de operare on-line pe piețe pentru vânzătorii și cumpărătorii de produse și servicii; servicii on-line de tranzacționare în care vânzătorii afișează produsele sau serviciile care urmează să fie oferite spre vânzare, achiziționare sau spre licitare prin intermediul Internetului, în scopul facilitării vânzării de produse și servicii de către terți prin intermediul unei rețele de calculatoare; oferire de răspuns evaluativ și evaluări de produse și servicii oferite de vânzători, evaluarea valorii și a prețurilor produselor și serviciilor oferite de vânzători, serviciilor de performanță a cumpărătorilor și vânzătorilor, serviciilor de livrare, precum și experiența globală de tranzacționare în legătură cu acestea; oferirea unui ghid de căutare de publicitate on-line care oferă produse și servicii ale vânzătorilor; oferirea unei baze de date de căutare on-line de evaluare pentru cumpărători și vânzători; publicitate; gestiunea afacerilor comerciale; administrare comercială; lucrări de birou; servicii de comercializare pentru terți prestate de supermarketuri, hipermarketuri, buticuri, magazine, gherete, chioșcuri și tarabe;

43 - servicii de alimentație publică; servicii de cazare temporară.

(210) **048459**  
 (220) 2021.07.15  
 (730) **Minciuna Maria Nicolae, gospodărie țărănească, MD**  
 Str. Viilor, MD-5320,  
 Slobozia Mare, Cahul, Republica Moldova  
 (540)



(591) Culori revendicate: bej, alb, negru, verde, galben, oranj, roșu.

(511) NCL(11-2021)

29 - carne, pește, păsări și vânat; extracte din carne; fructe și legume conservate, congelate, uscate și fierte; jeleuri, dulceturi, compoturi; ouă; lapte, brânzeturi, unt, iaurt și alte produse lactate; uleiuri și grăsimi de uz alimentar;

30 - cafea, ceai, cacao și înlocuitori de cafea; orez, paste făinoase și tăiței; tapioca și sago; făină și preparate din cereale; pâine, produse de patiserie și cofetărie; ciocolată; înghețată, șerburi și alte tipuri de gheață comestibilă; zahăr, miere, sirop de melasă; drojdie, praf de copt; sare; mirodenii, condimente, zarzavaturi conservate; oțet, sosuri și alte preparate de condimentare; gheață (apă înghețată).

(531) CFE(8) 05.05.08; 05.05.21; 05.09.15; 05.09.21; 05.09.23; 05.09.26; 27.05.10; 29.01.15.

(210) **048461**  
 (220) 2021.07.15  
 (310) 018388924  
 (320) 2021.02.02  
 (330) EM  
 (730) **Pivovary Staropramen s.r.o., CZ**  
 Nádražní 43/84, CZ-150 00 Praha 5, Cehia  
 (540)

**AS BOLD AS PRAGUE AS SMOOTH AS PILSNER LAGER**

(526) Elementele mărcii asupra cărora solicitantul declară că renunță la invocarea oricărui drept exclusiv: „PRAGUE”, „PILSNER”, „LAGER”.  
 (511) NCL(11-2021)  
 32 - bere, bere brună, bere blondă, bere neagră englezească (porter) și bere de tip ale; ape minerale și gazoase și alte băuturi nealcoolice; băuturi din fructe și sucuri de fructe; siropuri și alte preparate pentru fabricarea băuturilor.

(210) **048468**  
 (220) 2021.07.22  
 (730) **BURLACIUC Alexandru, MD**  
 MD-6526, Mereni, Aneniil Noi, Republica Moldova  
 (540)

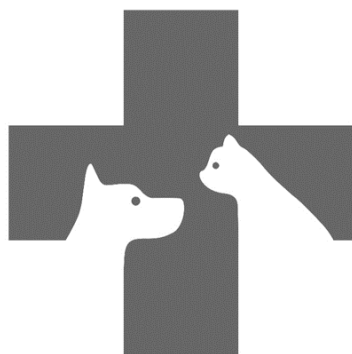
**DOCTORVET**

(511) NCL(11-2021)  
 31 - produse agricole, de acvacultură, horticoale și forestiere brute și neprelucrate; cereale și semințe crude și neprelucrate; fructe și legume proaspete, ierburi proaspete; plante și

flori naturale; bulbi, răsaduri și semințe pentru plantare; animale vii; hrană și băuturi pentru animale; malț;

35 - servicii on-line de tranzacționare, și anume servicii de operare on-line pe piețe pentru vânzătorii și cumpărătorii de produse și servicii; servicii on-line de tranzacționare în care vânzătorii afișează produsele sau serviciile care urmează să fie oferite spre vânzare, achiziționare sau spre licitare prin intermediul Internetului, în scopul facilitării vânzării de produse și servicii de către terți prin intermediul unei rețele de calculatoare; oferire de răspuns evaluativ și evaluări de produse și servicii oferite de vânzători, evaluarea valorii și a prețurilor produselor și serviciilor oferite de vânzători, serviciilor de performanță a cumpărătorilor și vânzătorilor, serviciilor de livrare, precum și experiența globală de tranzacționare în legătură cu acestea; oferirea unui ghid de căutare de publicitate on-line care oferă produse și servicii ale vânzătorilor; oferirea unei baze de date de căutare on-line de evaluare pentru cumpărători și vânzători; publicitate; gestiunea afacerilor comerciale; administrare comercială; lucrări de birou; servicii de comercializare pentru terți prestate de supermarketuri, hipermarketuri, buticuri, magazine, gherete, chioșcuri, tarabe și farmacii;

44 - servicii medicale; servicii veterinare; servicii de igienă și de îngrijire a frumuseții pentru oameni sau animale; servicii de agricultură, acvacultură, horticultură și silvicultură.

(531) CFE(8) 03.01.06; 03.01.08; 03.01.16; 24.13.01; 24.13.17; 24.13.26; 27.05.01.

(210) **048470**  
 (220) 2021.07.12  
 (730) **NERUH Serghei, MD**  
 Str. Mihail Ceachir nr. 15,  
 MD-2009, Chișinău, Republica Moldova  
 (540)

**JUSSI TUSSI**

(511) NCL(11-2021)  
 32 - bere; băuturi nealcoolice; ape minerale și gazoase; băuturi din fructe și sucuri de fructe; siropuri și alte preparate nealcoolice pentru fabricarea băuturilor;

33 - băuturi alcoolice, cu excepția berii; preparate alcoolice pentru fabricarea băuturilor.

(531) CFE(8) 24.01.05; 24.01.12; 24.01.13; 24.13.01; 24.13.24; 24.17.05; 27.05.09; 29.01.12.

(210) **048471**

(220) 2021.07.12

(730) **NERUH Serghei, MD**

Str. Mihail Ceachir nr. 15,  
MD-2009, Chișinău, Republica Moldova

(540)

(210) **048478**

(220) 2021.07.19

(730) **ARTBUTIC S.R.L., MD**

Str. Ion Creangă nr. 39/3,  
MD-2064, Chișinău, Republica Moldova

(540)

## TATUKA

(511) NCL(11-2021)

32 - bere; băuturi nealcoolice; ape minerale și gazoase; băuturi din fructe și sucuri de fructe; siropuri și alte preparate nealcoolice pentru fabricarea băuturilor;

33 - băuturi alcoolice, cu excepția berii; preparate alcoolice pentru fabricarea băuturilor.



(591) Culori revendicate: negru, verde.

(511) NCL(11-2021)

16 - hârtie și carton; produse de imprimare; articole pentru legătorie; fotografii; articole de papetărie și de birou, cu excepția mobilei; adezivi pentru papetărie sau menaj; materiale pentru pictură și pentru artiști; pensule; materiale didactice și de instruire; folii, pelicule și pungi din plastic pentru ambalare și împachetare; caractere și clișee tipografice;

22 - frânghii și sfori; plase; corturi și prelate; marchize din materiale textile sau sintetice; vele; saci pentru transportul și depozitarea materialelor în vrac; materiale de capitonare, umplutură și amortizare, cu excepția hârtiei, cartonului, cauciucului sau a materialelor plastice; materiale textile fibroase brute și înlocuitori ai acestora;

25 - îmbrăcăminte, încălțăminte, articole care servesc la acoperirea capului.

(531) CFE(8) 05.03.11; 05.03.13; 05.03.16; 27.05.10; 29.01.12.

(210) **048477**

(220) 2021.07.19

(730) **ARTBUTIC S.R.L., MD**

Str. Ion Creangă nr. 39/3,  
MD-2064, Chișinău, Republica Moldova

(540)



(591) Culori revendicate: alb, albastru.

(511) NCL(11-2021)

10 - aparate și instrumente chirurgicale, medicale, dentare și veterinare; membre, ochi și dinți artificiali; articole ortopedice; materiale de sutură; dispozitive terapeutice și de asistență, adaptate pentru persoanele cu dizabilități; aparate de masaj; aparate, dispozitive și articole pentru alăptarea bebelușilor; aparate, dispozitive și articole pentru activitatea sexuală;

25 - îmbrăcăminte, încălțăminte, articole care servesc la acoperirea capului.

(210) **048490**

(220) 2021.07.21

(730) **PEGAS S.R.L., firmă comercială de producție, MD**

Str. Petricani nr. 174,  
MD-2059, Chișinău, Republica Moldova

(540)



(511) NCL(11-2021)

30 - pâine, produse de patiserie și cofetărie.

(531) CFE(8) 25.01.06; 26.01.17; 26.04.06; 26.04.18; 27.05.24; 27.07.19.

nicotină lichidă pentru utilizare în țigări electronice; dispozitive electronice de fumat; țigări electronice; țigări electronice folosite ca înlocuitori ai țigărilor tradiționale; dispozitive electronice pentru inhalarea aerosolilor care conțin nicotină; dispozitive de vaporizare orale pentru fumători, produse din tutun și înlocuitori de tutun; articole pentru țigări electronice destinate fumătorilor; piese și accesorii pentru produsele sus-menționate incluse în clasa 34; stingătoare pentru țigărete și țigări de foi încălzite, precum și pentru bețe de tutun încălzite; huse pentru țigări electronice reîncărcabile.

(210) **048498**

(220) 2021.07.23

(730) **Philip Morris Products S.A., CH**

Quai Jeanrenaud 3, 2000 Neuchâtel, Elveția

(540)

## SIENNA

(210) **048492**

(220) 2021.07.22

(730) **Philip Morris Products S.A., CH**

Quai Jeanrenaud 3, 2000 Neuchâtel, Elveția

(540)

## TEAK

(511) NCL(11-2021)

34 - vaporizatoare cu fir pentru țigări electronice și dispozitive electronice de fumat; tutun, brut sau prelucrat; produse din tutun, inclusiv țigări de foi, țigărete, cigarillos, tutun pentru rularea propriilor țigărete, tutun de pipă, tutun de mestecat, tutun de prizat, kretek; snus; înlocuitori de tutun (cu excepția celor pentru uz medical); articole pentru fumători, inclusiv foite și tuburi pentru țigărete, filtre pentru țigărete, recipiente de tutun, tabachere pentru țigărete și scrumiere pentru fumători, pipe, dispozitive de buzunar pentru rularea țigaretelor, brichete pentru fumători; chibrituri; bețe de tutun, produse din tutun pentru a fi încălzite, dispozitive electronice și părți ale acestora pentru încălzirea țigaretelor sau a tutunului pentru eliberarea de aerosoli care conțin nicotină pentru inhalare; soluții de

(511) NCL(11-2021)

34 - vaporizatoare cu fir pentru țigări electronice și dispozitive electronice de fumat; tutun, brut sau prelucrat; produse din tutun, inclusiv țigări de foi, țigărete, cigarillos, tutun pentru rularea propriilor țigărete, tutun de pipă, tutun de mestecat, tutun de prizat, kretek; snus; înlocuitori de tutun (cu excepția celor pentru uz medical); articole pentru fumători, inclusiv foite și tuburi pentru țigărete, filtre pentru țigărete, recipiente de tutun, tabachere pentru țigărete și scrumiere pentru fumători, pipe, dispozitive de buzunar pentru rularea țigaretelor, brichete pentru fumători; chibrituri; bețe de tutun, produse din tutun pentru a fi încălzite, dispozitive electronice și părți ale acestora pentru încălzirea țigaretelor sau a tutunului pentru eliberarea de aerosoli care conțin nicotină pentru inhalare; soluții de nicotină lichidă pentru utilizare în țigări electronice; dispozitive electronice de fumat; țigări electronice; țigări electronice folosite ca înlocuitori ai țigărilor tradiționale; dispozitive electronice pentru inhalarea aerosolilor care conțin nicotină; dispozitive de vaporizare orale pentru fumători, produse din tutun și înlocuitori de tutun; articole pentru țigări electronice destinate fumătorilor; piese și accesorii pentru produsele sus-menționate incluse



în clasa 34; stingătoare pentru țigarete și țigări de foi încălzite, precum și pentru bețe de tutun încălzite; huse pentru țigări electronice reîncărcabile.

(210) **048499**  
 (220) 2021.07.23  
 (730) **ZACAREAN Romeo, MD**  
 Str. Valeriu Cupcea nr. 10,  
 MD-2009, Chișinău, Republica Moldova  
 (540)

*la Sarnis*  
**VILLAGE**

(511) NCL(11-2021)  
 37 - servicii de construcții; servicii de instalare și reparații; extracții miniere, forare de petrol și gaze.  
 (531) CFE(8) 24.17.08; 24.17.25; 27.05.09.

(210) **048500**  
 (220) 2021.07.23  
 (730) **ZACAREAN Romeo, MD**  
 Str. Valeriu Cupcea nr. 10,  
 MD-2009, Chișinău, Republica Moldova  
 (540)

  
**TANDYR**  
**H O U S E**

(511) NCL(11-2021)  
 11 - aparate și instalații de iluminat, de încălzire, de răcire, de producere a vaporilor, de gătit, de uscare, de ventilare, de distribuire a apei și instalații sanitare;  
 35 - publicitate; managementul, organizarea și administrarea afacerilor comerciale; lucrări de birou.  
 (531) CFE(8) 01.15.11; 07.03.01; 13.03.02; 26.01.05; 26.11.21; 26.13.25; 27.05.10.

(210) **048501**  
 (220) 2021.07.23  
 (730) **ZACAREAN Romeo, MD**  
 Str. Valeriu Cupcea nr. 10,  
 MD-2009, Chișinău, Republica Moldova  
 (540)

Mucho Bucha

(511) NCL(11-2021)  
 32 - bere; băuturi nealcoolice; ape minerale și gazoase; băuturi din fructe și sucuri de fructe; siropuri și alte preparate nealcoolice pentru fabricarea băuturilor.

(210) **048502**  
 (220) 2021.07.23  
 (730) **Hankook Tire & Technology Co., Ltd., KR**  
 286, Pangyo-ro, Bundang-gu, Seongnam-si,  
 Gyeonggi-do, Republica Coreea  
 (540)

**Winter i\*Pike iON**

(511) NCL(11-2021)  
 12 - pneuri pentru automobile; pneuri pentru vehicule pe două roți; carcase pentru pneuri; huse pentru pneuri; pneuri pentru motocicletă; petice adezive de cauciuc pentru repararea camerelor de aer; camere de aer pentru vehicule pe două roți; camere de aer pentru motocicletă; camere de aer pentru pneuri; camere de aer pentru roți de vehicule; camere pentru pneuri pentru roți de vehicule; plase de portbagaje pentru vehicule; pneuri

(anvelope); truse pentru repararea camerelor de aer; jante de roți pentru vehicule; huse de șei pentru biciclete; huse de șei pentru motociclete; centuri de siguranță pentru scaune de vehicule; saboți de frână pentru vehicule; amortizoare pentru vehicule; portschiuri pentru automobile; crampoane pentru pneuri; cuie pentru pneuri; bandaje de roți pentru vehicule; pneuri solide pentru roți de vehicule; benzi de rulare pentru reșaparea pneurilor; șenile pentru vehicule (de tip benzi de șenilă); șenile pentru vehicule (de tip tractor); cauciucuri fără cameră pentru vehicule pe două roți; cauciucuri fără cameră pentru motociclete; valve de bandaje pentru vehicule; anvelope pentru vehicule.

(531) CFE(8) 24.17.03; 27.05.08; 27.05.09.

(210) **048503**

(220) 2021.07.14

(730) **LUNGU Vasile, MD**

Str. Nicolae Anestiade nr. 8, ap. 12,  
MD-2001, Chișinău, Republica Moldova

(540)

## FOODPARK

(511) NCL(11-2021)

41 - educație; instruire; divertisment; activități sportive și culturale;

43 - servicii de alimentație publică; servicii de cazare temporară.

(210) **048504**

(220) 2021.07.26

(730) **MOLDTELECOM S.A., MD**

Bd. Ștefan cel Mare și Sfânt nr. 10,  
MD-2001, Chișinău, Republica Moldova

(540)



# Inima codrilor

Complex HOTELIER PARC CONFERENCE

(526) Elementele mărcii asupra cărora solicitantul declară că renunță la invocarea oricărui drept exclusiv: „Complex HOTELIER”; „PARC”; „CONFERENCE”, cu excepția executării grafice deosebite.

(591) Culori revendicate: albastru-închis, verde de diferite nuanțe, mov de diferite nuanțe, gri, alb.

(511) NCL(11-2021)

41 - educație; instruire; divertisment; activități sportive și culturale;

43 - servicii de alimentație publică; servicii de cazare temporară.

(531) CFE(8) 03.07.16; 05.01.03; 05.01.05; 05.01.11; 05.01.16; 06.19.01; 26.01.15; 27.05.10; 29.01.15.

(210) **048507**

(220) 2021.07.22

(730) **MATE MATE ASIA PTE. LTD., SG**

100 TRAS STREET #16-01, 100AM,  
079027, SINGAPORE

(540)



- (511) NCL(11-2021)  
 32 - băuturi energizante; limonade; băuturi nealcoolice; băuturi nealcoolice cu aromă de cafea; băuturi nealcoolice cu aromă de ceai; băuturi din fructe, fără alcool; băuturi răcoritoare; bere; băuturi nealcoolice cu aromă de mate; apă gazoasă; băuturi carbogazoase nealcoolice;
- 36 - servicii de asigurare; schimb financiar de monede virtuale; comerț și schimb valutar; servicii financiare, și anume transferuri electronice de monede virtuale pentru utilizare de către membrii unei comunități on-line prin intermediul unei rețele globale de calculatoare; servicii de planificare financiară și de consiliere în investiții; schimb valutar on-line în timp real; servicii de consiliere și consultanță financiară; emitere de bonuri valorice; servicii de portofel electronic (servicii de plăți); servicii de transfer de valută.
- (531) CFE(8) 01.01.03; 01.01.10; 26.01.13; 26.01.20; 27.05.03; 27.05.14.

- (210) **048509**  
 (220) 2021.07.26  
 (730) **Philip Morris Products S.A., CH**  
 Quai Jeanrenaud 3, 2000 Neuchâtel, Elveția  
 (540)

## TEREA YELLOW

- (511) NCL(11-2021)  
 34 - vaporizatoare cu fir pentru țigări electronice și dispozitive electronice de fumat; tutun, brut sau prelucrat; produse din tutun, inclusiv țigări de foi, țigarete, cigarillos, tutun pentru rularea propriilor țigarete, tutun de pipă, tutun de mestecat, tutun de prizat, kretek; snus; înlocuitori de tutun (cu excepția celor pentru uz medical); articole pentru fumători, inclusiv foite și tuburi pentru țigarete, filtre pentru țigarete, recipiente de tutun, tabachere pentru țigarete și scrumiere pentru fumători, pipe, dispozitive de buzunar pentru rularea țigaretelor, brichete pentru fumători; chibrituri; bețe de tutun, produse din tutun pentru a fi încălzite, dispozitive electronice și părți ale acestora pentru încălzirea țigaretelor sau a tutunului pentru eliberarea de aerosoli care conțin nicotină pentru inhalare; soluții de nicotină lichidă pentru utilizare în țigări electronice; dispozitive electronice de fumat; țigări electronice; țigări electronice folosite ca înlocuitori ai țigărilor tradiționale; dispozitive electronice pentru inhalarea aerosolilor care conțin nicotină; dispozitive de vaporizare orale pentru fumători, produse din tutun și înlocuitori de tutun; articole pentru țigări electronice destinate fumătorilor; piese și accesorii pentru produsele sus-menționate incluse în clasa 34; stingătoare pentru țigarete și țigări de foi încălzite, precum și pentru bețe

gări electronice; țigări electronice folosite ca înlocuitori ai țigărilor tradiționale; dispozitive electronice pentru inhalarea aerosolilor care conțin nicotină; dispozitive de vaporizare orale pentru fumători, produse din tutun și înlocuitori de tutun; articole pentru țigări electronice destinate fumătorilor; piese și accesorii pentru produsele sus-menționate incluse în clasa 34; stingătoare pentru țigarete și țigări de foi încălzite, precum și pentru bețe de tutun încălzite; huse pentru țigări electronice reîncărcabile.

- (210) **048510**  
 (220) 2021.07.26  
 (730) **Philip Morris Products S.A., CH**  
 Quai Jeanrenaud 3, 2000 Neuchâtel, Elveția  
 (540)

## TEREA AMBER

- (511) NCL(11-2021)  
 34 - vaporizatoare cu fir pentru țigări electronice și dispozitive electronice de fumat; tutun, brut sau prelucrat; produse din tutun, inclusiv țigări de foi, țigarete, cigarillos, tutun pentru rularea propriilor țigarete, tutun de pipă, tutun de mestecat, tutun de prizat, kretek; snus; înlocuitori de tutun (cu excepția celor pentru uz medical); articole pentru fumători, inclusiv foite și tuburi pentru țigarete, filtre pentru țigarete, recipiente de tutun, tabachere pentru țigarete și scrumiere pentru fumători, pipe, dispozitive de buzunar pentru rularea țigaretelor, brichete pentru fumători; chibrituri; bețe de tutun, produse din tutun pentru a fi încălzite, dispozitive electronice și părți ale acestora pentru încălzirea țigaretelor sau a tutunului pentru eliberarea de aerosoli care conțin nicotină pentru inhalare; soluții de nicotină lichidă pentru utilizare în țigări electronice; dispozitive electronice de fumat; țigări electronice; țigări electronice folosite ca înlocuitori ai țigărilor tradiționale; dispozitive electronice pentru inhalarea aerosolilor care conțin nicotină; dispozitive de vaporizare orale pentru fumători, produse din tutun și înlocuitori de tutun; articole pentru țigări electronice destinate fumătorilor; piese și accesorii pentru produsele sus-menționate incluse în clasa 34; stingătoare pentru țigarete și țigări de foi încălzite, precum și pentru bețe

de tutun încălzite; huse pentru țigări electronice reîncărcabile.

(210) **048511**  
 (220) 2021.07.26  
 (730) **Philip Morris Products S.A., CH**  
 Quai Jeanrenaud 3, 2000 Neuchâtel, Elveția  
 (540)

## TEREA BRONZE

(511) NCL(11-2021)  
 34 - vaporizatoare cu fir pentru țigări electronice și dispozitive electronice de fumat; tutun, brut sau prelucrat; produse din tutun, inclusiv țigări de foi, țigarete, cigarillos, tutun pentru rularea propriilor țigarete, tutun de pipă, tutun de mestecat, tutun de prizat, kretek; snus; înlocuitori de tutun (cu excepția celor pentru uz medical); articole pentru fumători, inclusiv foite și tuburi pentru țigarete, filtre pentru țigarete, recipiente de tutun, tabachere pentru țigarete și scrumiere pentru fumători, pipe, dispozitive de buzunar pentru rularea țigaretelor, brichete pentru fumători; chibrituri; bețe de tutun, produse din tutun pentru a fi încălzite, dispozitive electronice și părți ale acestora pentru încălzirea țigaretelor sau a tutunului pentru eliberarea de aerosoli care conțin nicotină pentru inhalare; soluții de nicotină lichidă pentru utilizare în țigări electronice; dispozitive electronice de fumat; țigări electronice; țigări electronice folosite ca înlocuitori ai țigărilor tradiționale; dispozitive electronice pentru inhalarea aerosolilor care conțin nicotină; dispozitive de vaporizare orale pentru fumători, produse din tutun și înlocuitori de tutun; articole pentru țigări electronice destinate fumătorilor; piese și accesorii pentru produsele sus-menționate incluse în clasa 34; stingătoare pentru țigarete și țigări de foi încălzite, precum și pentru bețe de tutun încălzite; huse pentru țigări electronice reîncărcabile.

(210) **048512**  
 (220) 2021.07.26  
 (730) **MATE MATE ASIA PTE. LTD., SG**  
 100 TRAS STREET #16-01, 100AM,  
 079027, SINGAPORE  
 (540)

## MATE MATE

(511) NCL(11-2021)  
 32 - băuturi energizante; limonade; băuturi nealcoolice; băuturi nealcoolice cu aromă de cafea; băuturi nealcoolice cu aromă de ceai; băuturi din fructe, fără alcool; băuturi răcoritoare; bere; băuturi nealcoolice cu aromă de mate; apă gazoasă; băuturi carbogazoase nealcoolice;  
 36 - servicii de asigurare; schimb financiar de monede virtuale; comerț și schimb valutar; servicii financiare, și anume transferuri electronice de monede virtuale pentru utilizare de către membrii unei comunități on-line prin intermediul unei rețele globale de calculatoare; servicii de planificare financiară și de consiliere în investiții; schimb valutar on-line în timp real; servicii de consiliere și consultanță financiară; emitere de bonuri valorice; servicii de portofel electronic (servicii de plăți); servicii de transfer de valută.

(210) **048514**  
 (220) 2021.07.27  
 (730) **GUANGDONG OPPO MOBILE TELECOMMUNICATIONS CORP., LTD., CN**  
 No. 18 Haibin Road, Wusha, Chang'an,  
 Dongguan, Guangdong, China  
 (540)

## OPPO Reno

(511) NCL(11-2021)  
 09 - echipamente de procesare a datelor; terminale pentru comunicații mobile; telefoane mobile; telefoane inteligente; huse pentru telefoane inteligente; folii de protecție adaptate pentru telefoane inteligente; lentile pentru selfie-uri; căști audio; aparate de fotografiat; cabluri USB; baterii galvanice; baterii reîncărcabile; calculatoare portabile; dispozi-

tive portabile de urmărire a activității; ecrane de afișare video care se poartă în combinație cu hainele; aplicații software descărcabile pentru telefoane inteligente; aparate de recunoaștere facială; scanere (echipamente de procesare a datelor); cutii pentru difuzoare; căști pentru realitate virtuală; cipuri (circuite integrate); tablete; televizoare.

(210) **048520**  
 (220) 2021.07.22  
 (730) **VERWALTUNG S.R.L., societate comercială, MD**  
 Str. Independenței nr. 24/1, ap. 78,  
 MD-2060, Chișinău, Republica Moldova  
 (540)

(210) **048518**  
 (220) 2021.07.28  
 (730) **TIMBRUS PURCARI ESTATE S.R.L., MD**  
 Str. Grigore Vieru nr. 134, MD-4229,  
 Purcari, Ștefan Vodă, Republica Moldova  
 (540)

## TIMBRUS PURCARI ESTATE

(526) Elementele mărcii asupra cărora solicitantul declară că renunță la invocarea oricărui drept exclusiv: „PURCARI”, „ESTATE”.  
 (511) NCL(11-2021)  
 35 - publicitate; managementul, organizarea și administrarea afacerilor comerciale; lucrări de birou.

(210) **048519**  
 (220) 2021.07.28  
 (730) **TIMBRUS PURCARI ESTATE S.R.L., MD**  
 Str. Grigore Vieru nr. 134, MD-4229,  
 Purcari, Ștefan Vodă, Republica Moldova  
 (540)

## TIMBRUS PURCARI VINEYARDS

(526) Elementele mărcii asupra cărora solicitantul declară că renunță la invocarea oricărui drept exclusiv: „PURCARI”, „VINEYARDS”.  
 (511) NCL(11-2021)  
 33 - băuturi alcoolice, cu excepția berii; preparate alcoolice pentru fabricarea băuturilor;  
 43 - servicii de alimentație publică; servicii de cazare temporară.



(591) Culori revendicate: negru, oranj, gri.  
 (511) NCL(11-2021)  
 35 - publicitate; managementul, organizarea și administrarea afacerilor comerciale; lucrări de birou;  
 36 - servicii financiare, monetare și bancare; servicii de asigurări; afaceri imobiliare;  
 37 - servicii de construcții; servicii de instalare și reparații; extracții miniere, forare de petrol și gaze;  
 45 - servicii juridice; servicii de securitate pentru protecția fizică a bunurilor materiale și a persoanelor; servicii personale și sociale oferite de către terți destinate să satisfacă nevoile indivizilor.  
 (531) CFE(8) 07.01.08; 07.01.12; 07.01.24; 07.03.11; 27.05.11; 27.05.17; 29.01.13.

(210) **048521**  
 (220) 2021.07.22  
 (730) **VERWALTUNG S.R.L., societate comercială, MD**  
 Str. Independenței nr. 24/1, ap. 78,  
 MD-2060, Chișinău, Republica Moldova  
 (540)

**blocexpert.md**

(511) NCL(11-2021)  
 35 - publicitate; managementul, organizarea și administrarea afacerilor comerciale; lucrări de birou;

- 36 - servicii financiare, monetare și bancare; servicii de asigurări; afaceri imobiliare;
- 37 - servicii de construcții; servicii de instalare și reparații; extracții miniere, forare de petrol și gaze;
- 45 - servicii juridice; servicii de securitate pentru protecția fizică a bunurilor materiale și a persoanelor; servicii personale și sociale oferite de către terți destinate să satisfacă nevoile indivizilor.

---

(210) **048522**

(220) 2021.07.27

(730) **PIRAMIDA-MARKET S.R.L., MD**

Str. Suveranității nr. 3A,  
MD-4101, Cimișlia, Republica Moldova

**CĂTĂDENI-LUX S.R.L., MD**

Str. Hîncești nr. 348,  
MD-6801, Ialoveni, Republica Moldova

(540)

**PIRAMIDA**  
UN PARTENER DE ÎNCREDERE

(511) NCL(11-2021)

- 02 - vopsele, finisuri, lacuri; substanțe de protecție contra ruginii și contra deteriorării lemnului; materiale colorante; coloranți; cerneluri pentru imprimare, marcare și gravare; rășini naturale în stare brută; metale sub formă de folie și pulbere utilizate în pictură, decorare, imprimare și artă;
- 06 - metale comune și aliajele lor; minereuri; materiale metalice pentru edificare și construcții; construcții transportabile metalice; cabluri și fire metalice neelectrice; produse de feronerie metalică; containere metalice pentru depozitare sau transport; seifuri;
- 19 - materiale de construcție nemetalice; conducte rigide nemetalice pentru construcție; asfalt, smoală, gudron și bitum; construcții transportabile nemetalice; monumente nemetalice;
- 22 - frânghii și sfori; plase; corturi și prelate; marchize din materiale textile sau sintetice; vele; saci pentru transportul și depozitarea materialelor în vrac; materiale de capitonare, umplutură și amortizare, cu excepția hârtiei, cartonului, cauciucului sau a materialelor

plastice; materiale textile fibroase brute și înlocuitori ai acestora;

35 - publicitate; managementul, organizarea și administrarea afacerilor comerciale; lucrări de birou;

37 - servicii de construcții; servicii de instalare și reparații; extracții miniere, forare de petrol și gaze;

39 - transport; ambalarea și depozitarea mărfurilor; organizarea de călătorii.

(531) CFE(8) 26.03.01; 26.03.23; 26.07.25; 26.15.07; 27.01.05; 27.03.15; 27.05.10.

---

(210) **048523**

(220) 2021.07.27

(730) **PIRAMIDA-MARKET S.R.L., MD**

Str. Suveranității nr. 3A,  
MD-4101, Cimișlia, Republica Moldova

(540)

**PIRAMIDA**  
market

(511) NCL(11-2021)

- 01 - produse chimice pentru utilizare în industrie, științe, fotografie, agricultură, horticultură și silvicultură; rășini artificiale în stare brută, materiale plastice în stare brută; compoziții extinctoare și de prevenire a incendiilor; preparate pentru călirea și sudura metalelor; materiale pentru tăbăcirea pieilor de animale; adezivi pentru utilizare în industrie; chituri și alte paste de umplutură; compost, îngrășămintă, fertilizanți; preparate biologice pentru utilizare în industrie și științe;
- 35 - publicitate; managementul, organizarea și administrarea afacerilor comerciale; lucrări de birou;
- 37 - servicii de construcții; servicii de instalare și reparații; extracții miniere, forare de petrol și gaze;
- 39 - transport; ambalarea și depozitarea mărfurilor; organizarea de călătorii.
- (531) CFE(8) 26.03.01; 26.03.23; 26.07.25; 26.15.07; 27.01.05; 27.03.15; 27.05.10.

(210) **048525**  
 (220) 2021.07.28  
 (730) **Tyson Fresh Meats, Inc., US**  
 2200 W. Don Tyson Parkway, Springdale,  
 AR 72762, Statele Unite ale Americii  
 (540)



(511) NCL(11-2021)  
 29 - carne de vită; carne de porc.  
 (531) CFE(8) 24.01.15; 27.05.19; 27.05.22.

(210) **048526**  
 (220) 2021.07.29  
 (730) **NOTADO PRIM S.R.L., MD**  
 Str. Mitropolit Gurie Grosu nr. 1, ap. 54,  
 MD-2028, Chișinău, Republica Moldova  
 (540)

## NOTADO

(511) NCL(11-2021)  
 25 - îmbrăcăminte, încălțăminte, articole care  
 servesc la acoperirea capului.

(210) **048527**  
 (220) 2021.07.30  
 (730) **Philip Morris Products S.A., CH**  
 Quai Jeanrenaud 3, 2000 Neuchâtel, Elveția

(540)

## TEREA TURQUOISE

(511) NCL(11-2021)  
 34 - vaporizatoare cu fir pentru țigări electronice  
 și dispozitive electronice de fumat; tutun, brut  
 sau prelucrat; produse din tutun, inclusiv  
 țigări de foi, țigarete, cigarillos, tutun pentru  
 rularea propriilor țigarete, tutun de pipă, tutun  
 de mestecat, tutun de prizat, kretek; snus;  
 înlocuitori de tutun (cu excepția celor pentru  
 uz medical); articole pentru fumători, inclusiv  
 foite și tuburi pentru țigarete, filtre pentru  
 țigarete, recipiente de tutun, tabachere pen-  
 tru țigarete și scrumiere pentru fumători, pi-  
 pe, dispozitive de buzunar pentru rularea  
 țigaretelor, brichete pentru fumători; chibri-  
 turi; bețe de tutun, produse din tutun pentru a  
 fi încălzite, dispozitive electronice și părți ale  
 acestora pentru încălzirea țigaretelor sau a  
 tutunului pentru eliberarea de aerosoli care  
 conțin nicotină pentru inhalare; soluții de  
 nicotină lichidă pentru utilizare în țigări elec-  
 tronice; dispozitive electronice de fumat; țig-  
 ări electronice; țigări electronice folosite ca  
 înlocuitori ai țigărilor tradiționale; dispozitive  
 electronice pentru inhalarea aerosolilor care  
 conțin nicotină; dispozitive de vaporizare  
 orale pentru fumători, produse din tutun și  
 înlocuitori de tutun; articole pentru țigări elec-  
 tronice destinate fumătorilor; piese și acceso-  
 rii pentru produsele sus-menționate incluse  
 în clasa 34; stingătoare pentru țigarete și  
 țigări de foi încălzite, precum și pentru bețe  
 de tutun încălzite; huse pentru țigări electro-  
 nice reîncărcabile.

(210) **048528**  
 (220) 2021.07.30  
 (730) **BALAN Maxim, MD**  
 Str. Doina și Ion Aldea-Teodorovici nr. 19,  
 ap. 27, MD-2051, Chișinău, Republica Mol-  
 dova  
 (540)

## MOFTIUM

(511) NCL(11-2021)

- 09 - aparate și instrumente științifice, de cercetare, de navigare, geodezice, fotografice, cinematografice, audiovizuale, optice, de cântărire, de măsurare, de semnalizare, de detectare, de testare, de inspectare, de salvare și didactice; aparate și instrumente pentru conducerea, comutarea, transformarea, acumularea, reglarea sau controlul distribuției sau utilizării energiei electrice; aparate și instrumente pentru înregistrarea, transmiterea, reproducerea sau prelucrarea sunetului, imaginilor sau a datelor; suporturi digitale înregistrate și descărcabile, software de calculatoare, suporturi digitale sau analogice goale de înregistrare și de stocare; mecanisme pentru aparate cu preplată; mașini înregistratoare de încasat, dispozitive de calcul; calculatoare și dispozitive periferice pentru calculatoare; costume de scafandru, măști pentru scafandri, tampoane de urechi pentru scafandri, cleme nazale pentru scafandri și înotători, mănuși de scafandru, aparate de respirat sub apă pentru înot subacvatic; extinctoare;
- 42 - servicii științifice și tehnologice, precum și servicii de cercetare și de creație, referitoare la acestea; servicii de analiză, servicii de cercetare industrială și design industrial; servicii de control al calității și de autentificare; crearea și dezvoltarea hardware și software de calculator.

(210) **048530**

(220) 2021.08.02

(730) **KT & G CORPORATION, KR**

71, Beotkot-gil, Daedeok-gu, Daejeon, Republica Coreea

(540)

## HOLISTIC HEATING PIN

(511) NCL(11-2021)

- 34 - țigarete; tutun; înlocuitori de tutun; țigări de foi; țigarete electronice; soluții lichide de nicotină pentru utilizare în țigări electronice; soluții lichide pentru utilizare în țigări electronice; arome, altele decât uleiurile esențiale, pentru utilizare în țigări electronice; cutii cu umiditate constantă pentru păstrarea țigărilor de foi; foarfeci pentru țigări de foi; scrumiere; cartușe pentru țigări electronice; suporturi pentru țigarete electronice; atomizoare pen-

tru țigări electronice; articole pentru uz cu tutun (inclusiv brichete pentru fumători); dispozitive pentru curățarea și dezinfectarea țigaretelor electronice; periuțe pentru curățarea țigaretelor electronice; tampoane pentru curățarea țigaretelor electronice; produse pentru curățarea țigaretelor electronice; unelte pentru curățarea țigaretelor electronice; aparate pentru curățarea țigaretelor electronice; curățătoare electrice pentru țigaretel electronice; huse pentru țigări electronice; tutun fără fum; vaporizatoare pentru țigaretel fără fum; suporturi pentru dispozitive electronice pentru încălzirea țigaretelor sau tutunului, a produselor din tutun și înlocuitorilor de tutun; bețișoare de tutun pentru țigaretel electronice.

(210) **048532**

(220) 2021.08.03

(730) **VIVO MOBILE COMMUNICATION CO., LTD., CN**

No.1, vivo Road, Chang'an, Dongguan, Guangdong, China

(540)

## APEX

(511) NCL(11-2021)

- 09 - telefoane inteligente; telefoane mobile; accesorii pentru telefoane mobile; dispozitive portabile de urmărire a activității; carcasa pentru telefoane mobile; etuiuri pentru telefoane mobile; folii de protecție adaptate pentru telefoane inteligente; telefoane inteligente care se poartă în combinație cu hainele; suporturi adaptate pentru telefoane mobile; tablete; ochelari inteligenți; ceasuri inteligente; calculatoare portabile; boxe fără fir; căști; căști audio; căști fără fir; căști pentru telefoane mobile; căști fără fir pentru telefoane inteligente; suporturi pentru selfie, utilizate ca accesorii pentru telefoane inteligente; cabluri USB; cabluri USB pentru telefoane mobile; adaptoare de curent; baterii electrice; alimentatoare pentru acumulatori; încărcătoare fără fir; încărcătoare de baterii pentru telefoane mobile; televizoare inteligente; laptopuri; afișaje pentru telefoane mobile; baterii externe; brățări inteligente, cipuri (circuite integrate); cipuri electronice.



(210) **048533**  
(220) 2021.08.03  
(730) **DRUMEA Vasile, MD**  
Str. Dante nr. 9, ap. 87,  
MD-2012, Chișinău, Republica Moldova  
(540)

## HOW LOW

(511) NCL(11-2021)  
35 - publicitate; managementul, organizarea și  
administrarea afacerilor comerciale; lucrări  
de birou.

(210) **048534**  
(220) 2021.08.03  
(730) **SANOFI, FR**  
54 rue La Boétie, 75008 Paris, Franța  
(540)

## PLAQUENIL

(511) NCL(11-2021)  
05 - produse farmaceutice.

(210) **048535**  
(220) 2021.08.03  
(730) **SANOFI, FR**  
54 rue La Boétie, 75008 Paris, Franța  
(540)

## XATRAL

(511) NCL(11-2021)  
05 - produse farmaceutice.

(210) **048536**  
(220) 2021.08.05  
(730) **KOGAN Irina Maria, US**  
225 H.D. Robinson Blvd, Ga 30567 USA,  
Statele Unite ale Americii

(540)

## DIFFERENT ME

(511) NCL(11-2021)  
33 - băuturi alcoolice, cu excepția berii; preparate  
alcoolice pentru fabricarea băuturilor.

(210) **048537**  
(220) 2021.08.05  
(730) **KOGAN Irina Maria, US**  
225 H.D. Robinson Blvd, Ga 30567 USA,  
Statele Unite ale Americii  
(540)

## BESTIE

(511) NCL(11-2021)  
33 - băuturi alcoolice, cu excepția berii; preparate  
alcoolice pentru fabricarea băuturilor.

(210) **048538**  
(220) 2021.08.05  
(730) **KOGAN Irina Maria, US**  
225 H.D. Robinson Blvd, Ga 30567 USA,  
Statele Unite ale Americii  
(540)

## DRAGON FIRE

(511) NCL(11-2021)  
33 - băuturi alcoolice, cu excepția berii; preparate  
alcoolice pentru fabricarea băuturilor.

(210) **048539**  
(220) 2021.08.04  
(730) **CRICOVA S.A., combinat de vinuri, MD**  
Str. P. Ungureanu nr. 1, MD-2084,  
Cricova, Chișinău, Republica Moldova

(540)

## SPARTAN

- (511) NCL(11-2021)  
33 - băuturi alcoolice, cu excepția berii; preparate alcoolice pentru fabricarea băuturilor.

- 
- (210) **048540**  
(220) 2021.08.04  
(730) **CRICOVA S.A., combinat de vinuri, MD**  
Str. P. Ungureanu nr. 1, MD-2084,  
Cricova, Chișinău, Republica Moldova  
(540)

## TRAMONTO

- (511) NCL(11-2021)  
33 - băuturi alcoolice, cu excepția berii; preparate alcoolice pentru fabricarea băuturilor.

- 
- (210) **048541**  
(220) 2021.08.04  
(730) **CASTEL MIMI S.R.L., MD**  
Str. Dacia nr. 1, MD-6512,  
Bulboaca, Anenii Noi, Republica Moldova  
(540)

Dacă e vară, atunci Rose de Castel MiMi este o alegere perfectă

- (511) NCL(11-2021)  
33 - băuturi alcoolice, cu excepția berii; preparate alcoolice pentru fabricarea băuturilor;  
35 - publicitate; managementul, organizarea și administrarea afacerilor comerciale; lucrări de birou.

- 
- (210) **048542**  
(220) 2021.07.28  
(730) **TOP-FARM S.R.L., societate comercială, MD**  
Str. Al. Bernardazzi nr. 78,  
MD-2009, Chișinău, Republica Moldova

(540)

## GLUTAMED

- (511) NCL(11-2021)  
05 - produse farmaceutice, medicale și de uz veterinar; produse igienice de uz medical; substanțe și alimente dietetice de uz medical sau veterinar, alimente pentru sugari; suplimente dietetice pentru oameni și animale; plasturi, materiale pentru pansamente; materiale pentru plombarea dinților, ceară dentară; dezinfectante; produse pentru distrugerea animalelor dăunătoare; fungicide, erbicide.

- 
- (210) **048543**  
(220) 2021.08.02  
(730) **Joint Stock Company „Schelkovo Agrohim”, RU**  
141101, Moscow Region, Schelkovo, Zavodskaya street, 2, building 142, of. 204, Federația Rusă  
(540)

## Арго

- (511) NCL(11-2021)  
05 - produse pentru distrugerea animalelor dăunătoare; fungicide, erbicide, insecticide.  
(531) CFE(8) 28.05.00.

- 
- (210) **048544**  
(220) 2021.08.02  
(730) **Joint Stock Company „Schelkovo Agrohim”, RU**  
141101, Moscow Region, Schelkovo, Zavodskaya street, 2, building 142, of. 204, Federația Rusă  
(540)

## Бенефис

- (511) NCL(11-2021)  
05 - produse pentru distrugerea animalelor dăunătoare; fungicide, erbicide, insecticide.  
(531) CFE(8) 28.05.00.
-

(210) **048545**  
 (220) 2021.08.03  
 (730) **URSU Ilarion, MD**  
 Str. Nucarilor nr. 38, MD-4839,  
 Stăuceni, Chișinău, Republica Moldova  
 (540)

## Arctica

(511) NCL(11-2021)  
 06 - metale comune și aliajele lor; minereuri; materiale metalice pentru edificare și construcții; construcții transportabile metalice; cabluri și fire metalice neelectrice; produse de feroneerie metalică; containere metalice pentru depozitare sau transport; seifuri;  
 19 - materiale de construcție nemetalice; conducte rigide nemetalice pentru construcție; asfalt, smoală, gudron și bitum; construcții transportabile nemetalice; monumente nemetalice.

(210) **048546**  
 (220) 2021.08.03  
 (730) **URSU Ilarion, MD**  
 Str. Nucarilor nr. 38, MD-4839,  
 Stăuceni, Chișinău, Republica Moldova  
 (540)

## Nordica

(511) NCL(11-2021)  
 06 - metale comune și aliajele lor; minereuri; materiale metalice pentru edificare și construcții; construcții transportabile metalice; cabluri și fire metalice neelectrice; produse de feroneerie metalică; containere metalice pentru depozitare sau transport; seifuri;  
 19 - materiale de construcție nemetalice; conducte rigide nemetalice pentru construcție; asfalt, smoală, gudron și bitum; construcții transportabile nemetalice; monumente nemetalice.

(210) **048547**  
 (220) 2021.08.03  
 (730) **VINĂRIA PURCARI S.R.L., întreprindere mixtă, MD**  
 MD-4229, Purcari, Ștefan-Vodă, Republica Moldova

(540)

## CASA PURCARI

(511) NCL(11-2021)  
 33 - băuturi alcoolice, cu excepția berii; preparate alcoolice pentru fabricarea băuturilor.

(210) **048548**  
 (220) 2021.08.04  
 (730) **TOP-FARM S.R.L., societate comercială, MD**  
 Str. Al. Bernardazzi nr. 78,  
 MD-2009, Chișinău, Republica Moldova  
 (540)

## APTOS

(511) NCL(11-2021)  
 05 - produse farmaceutice, medicale și de uz veterinar; produse igienice de uz medical; substanțe și alimente dietetice de uz medical sau veterinar, alimente pentru sugari; suplimente dietetice pentru oameni și animale; plasturi, materiale pentru pansamente; materiale pentru plombarea dinților, ceară dentară; dezinfectante; produse pentru distrugerea animalelor dăunătoare; fungicide, erbicide.

(210) **048549**  
 (220) 2021.08.04  
 (730) **DUCA Alexandru, MD**  
 Șos. Hâncești nr. 55, bloc 3, ap. 129,  
 MD-2028, Chișinău, Republica Moldova  
 (540)



(511) NCL(11-2021)  
 35 - publicitate; managementul, organizarea și administrarea afacerilor comerciale; lucrări de birou;

- 36 - servicii financiare, monetare și bancare; servicii de asigurări; afaceri imobiliare;
- 39 - transport; ambalarea și depozitarea mărfurilor; organizarea de călătorii.
- (531) CFE(8) 26.04.04; 26.15.09; 27.01.01; 27.01.03; 27.05.22.

- (210) **048551**
- (220) 2021.08.05
- (730) **Philip Morris Products S.A., CH**  
Quai Jeanrenaud 3, 2000 Neuchâtel, Elveția
- (540)

- (210) **048550**
- (220) 2021.08.05
- (730) **Philip Morris Products S.A., CH**  
Quai Jeanrenaud 3, 2000 Neuchâtel, Elveția
- (540)

## NOOR

- (511) NCL(11-2021)
- 34 - vaporizatoare cu fir pentru țigări electronice și dispozitive electronice de fumat; tutun, brut sau prelucrat; produse din tutun, inclusiv țigări de foi, țigarete, cigarillos, tutun pentru rularea propriilor țigarete, tutun de pipă, tutun de mestecat, tutun de prizat, kretek; snus; înlocuitori de tutun (cu excepția celor pentru uz medical); articole pentru fumători, inclusiv foite și tuburi pentru țigarete, filtre pentru țigarete, recipiente de tutun, tabachere pentru țigarete și scrumiere pentru fumători, pipe, dispozitive de buzunar pentru rularea țigaretelor, brichete pentru fumători; chibrituri; bețe de tutun, produse din tutun pentru a fi încălzite, dispozitive electronice și părți ale acestora pentru încălzirea țigaretelor sau a tutunului pentru eliberarea de aerosoli care conțin nicotină pentru inhalare; soluții de nicotină lichidă pentru utilizare în țigări electronice; dispozitive electronice de fumat; țigări electronice; țigări electronice folosite ca înlocuitori ai țigărilor tradiționale; dispozitive electronice pentru inhalarea aerosolilor care conțin nicotină; dispozitive de vaporizare orale pentru fumători, produse din tutun și înlocuitori de tutun; articole pentru țigări electronice destinate fumătorilor; piese și accesorii pentru produsele sus-menționate incluse în clasa 34; stingătoare pentru țigarete și țigări de foi încălzite, precum și pentru bețe de tutun încălzite; huse pentru țigări electronice reîncărcabile.

## APRICITY

- (511) NCL(11-2021)
- 34 - vaporizatoare cu fir pentru țigări electronice și dispozitive electronice de fumat; tutun, brut sau prelucrat; produse din tutun, inclusiv țigări de foi, țigarete, cigarillos, tutun pentru rularea propriilor țigarete, tutun de pipă, tutun de mestecat, tutun de prizat, kretek; snus; înlocuitori de tutun (cu excepția celor pentru uz medical); articole pentru fumători, inclusiv foite și tuburi pentru țigarete, filtre pentru țigarete, recipiente de tutun, tabachere pentru țigarete și scrumiere pentru fumători, pipe, dispozitive de buzunar pentru rularea țigaretelor, brichete pentru fumători; chibrituri; bețe de tutun, produse din tutun pentru a fi încălzite, dispozitive electronice și părți ale acestora pentru încălzirea țigaretelor sau a tutunului pentru eliberarea de aerosoli care conțin nicotină pentru inhalare; soluții de nicotină lichidă pentru utilizare în țigări electronice; dispozitive electronice de fumat; țigări electronice; țigări electronice folosite ca înlocuitori ai țigărilor tradiționale; dispozitive electronice pentru inhalarea aerosolilor care conțin nicotină; dispozitive de vaporizare orale pentru fumători, produse din tutun și înlocuitori de tutun; articole pentru țigări electronice destinate fumătorilor; piese și accesorii pentru produsele sus-menționate incluse în clasa 34; stingătoare pentru țigarete și țigări de foi încălzite, precum și pentru bețe de tutun încălzite; huse pentru țigări electronice reîncărcabile.

- (210) **048552**
- (220) 2021.08.05
- (730) **Philip Morris Products S.A., CH**  
Quai Jeanrenaud 3, 2000 Neuchâtel, Elveția
- (540)

## YUGEN

(511) NCL(11-2021)

34 - vaporizatoare cu fir pentru țigări electronice și dispozitive electronice de fumat; tutun, brut sau prelucrat; produse din tutun, inclusiv țigări de foi, țigarete, cigarillos, tutun pentru rularea propriilor țigarete, tutun de pipă, tutun de mestecat, tutun de prizat, kretek; snus; înlocuitori de tutun (cu excepția celor pentru uz medical); articole pentru fumători, inclusiv foițe și tuburi pentru țigarete, filtre pentru țigarete, recipiente de tutun, tabachere pentru țigarete și scrumiere pentru fumători, pipe, dispozitive de buzunar pentru rularea țigaretelor, brichete pentru fumători; chibrituri; bețe de tutun, produse din tutun pentru a fi încălzite, dispozitive electronice și părți ale acestora pentru încălzirea țigaretelor sau a tutunului pentru eliberarea de aerosoli care conțin nicotină pentru inhalare; soluții de nicotină lichidă pentru utilizare în țigări electronice; dispozitive electronice de fumat; țigări electronice; țigări electronice folosite ca înlocuitori ai țigărilor tradiționale; dispozitive electronice pentru inhalarea aerosolilor care conțin nicotină; dispozitive de vaporizare orale pentru fumători, produse din tutun și înlocuitori de tutun; articole pentru țigări electronice destinate fumătorilor; piese și accesorii pentru produsele sus-menționate incluse în clasa 34; stingătoare pentru țigarete și țigări de foi încălzite, precum și pentru bețe de tutun încălzite; huse pentru țigări electronice reîncărcabile.

(210) **048553**

(220) 2021.08.05

(730) **IMENSITATE S.R.L., MD**

Str. Nicolae Testemițanu nr. 23,  
MD-2025, Chișinău, Republica Moldova

(540)

## MAMBO

(511) NCL(11-2021)

32 - bere; băuturi nealcoolice; ape minerale și gazoase; băuturi din fructe și sucuri de fructe; siropuri și alte preparate nealcoolice pentru fabricarea băuturilor.

(210) **048564**

(220) 2021.08.09

(730) **ALTDORF TEHNIK S.R.L., MD**

Str. Miorița nr. 44,  
MD-2028, Chișinău, Republica Moldova

(540)



(591) Culori revendicate: alb, albastru-deschis, albastru-închis.

(511) NCL(11-2021)

02 - vopsele, finisuri, lacuri; substanțe de protecție contra ruginii și contra deteriorării lemnului; materiale colorante; coloranți; cerneluri pentru imprimare, marcare și gravare; rășini naturale în stare brută; metale sub formă de folie și pulbere utilizate în pictură, decorare, imprimare și artă;

19 - materiale de construcție nemetalice; conducte rigide nemetalice pentru construcție; asfalt, smoală, gudron și bitum; construcții transportabile nemetalice; monumente nemetalice;

37 - servicii de construcții; servicii de instalare și reparații; extracții miniere, forare de petrol și gaze.

(531) CFE(8) 23.01.01; 24.01.03; 24.13.01; 24.13.02; 27.05.09; 27.07.01; 29.01.13.

(210) **048565**

(220) 2021.08.09

(730) **G. & G. s.r.l., IT**

Via C. A. Pizzardi, 50-40138 Bologna, Italia

(540)

## BD BAGGIES

(511) NCL(11-2021)

25 - articole de îmbrăcăminte; articole de îmbrăcăminte pentru exterior; haine de stradă; cămăși; tricouri; tricouri polo; bluze sport; tricouri (îmbrăcăminte); tricotate; lenjerie de corp; costume de plajă; îmbrăcăminte de

noapte; articole de încălțăminte; articole pentru acoperirea capului; curele (articole de îmbrăcăminte); eșarfe și șaluri de ocazie; cravate; eșarfe (articole de îmbrăcăminte); broboade (articole de îmbrăcăminte); mănuși (articole de îmbrăcăminte); articole purtate în jurul gâtului; articole de îmbrăcăminte pentru sport; încălțăminte de sport; articole sportive pentru acoperirea capului.

(210) **048567**  
 (220) 2021.08.11  
 (730) **TRANS INVEST CORPORATION S.R.L., MD**  
 Bd. Mircea cel Bătrân nr. 23, ap. 74,  
 MD-2075, Chișinău, Republica Moldova  
 (540)



(511) NCL(11-2021)  
 35 - publicitate; managementul, organizarea și administrarea afacerilor comerciale; lucrări de birou;  
 39 - transport; ambalarea și depozitarea mărfurilor; organizarea de călătorii.  
 (531) CFE(8) 18.01.09; 18.01.23; 26.01.02; 26.11.25; 27.05.11; 27.05.24.

(210) **048568**  
 (220) 2021.08.11  
 (730) **KVINT, societate pe acțiuni de tip închis, fabrică de vinuri și coniacuri din Tiraspol, MD**  
 Str. Lenin nr. 38,  
 MD-3100, Tiraspol, Republica Moldova

(540)

## KVINT LEGACY

(511) NCL(11-2021)  
 33 - băuturi alcoolice, cu excepția berii; preparate alcoolice pentru fabricarea băuturilor.

(210) **048572**  
 (220) 2021.08.09  
 (730) **MERCAT DEVELOPMENTS LIMITED, GB**  
 122-126 TOOLEY STREET LONDON, SE1  
 2TU, Company No. 05548490, Regatul Unit  
 (540)



(591) Culori revendicate: verde-închis, verde-deschis, galben de diferite nuanțe, cafeniu, sur, negru.  
 (511) NCL(11-2021)  
 33 - băuturi alcoolice, cu excepția berii; preparate alcoolice pentru fabricarea băuturilor.  
 (531) CFE(8) 03.03.01; 03.03.17; 25.01.09; 25.01.15; 26.04.15; 27.05.03; 29.01.15.

(210) **048574**  
 (220) 2021.08.09  
 (730) **DOCUMENT PARK S.R.L., MD**  
 Str. Alexandru Hâjdeu nr. 48, ap. 3,  
 MD-2001, Chișinău, Republica Moldova

(540)



(511) NCL(11-2021)

45 - servicii juridice; servicii de securitate pentru protecția fizică a bunurilor materiale și a persoanelor; servicii personale și sociale oferite de către terți destinate să satisfacă nevoile indivizilor.

(531) CFE(8) 03.01.01; 03.01.20; 04.03.01; 26.01.04; 26.01.15; 26.01.21; 27.01.06.

(210) **048576**

(220) 2021.08.10

(730) **ELITSERVICE - AUTO S.R.L., societate comercială, MD**

Str. Miron Costin nr. 116,  
MD-3100, Bălți, Republica Moldova

(540)

## MOBILINE

(511) NCL(11-2021)

02 - vopsele, firnisuri, lacuri; substanțe de protecție contra ruginii și contra deteriorării lemnului; materiale colorante; coloranți; cerneluri pentru imprimare, marcarea și gravare; rășini naturale în stare brută; metale sub formă de folie și pulbere utilizate în pictură, decorare, imprimare și artă.

(210) **048577**

(220) 2021.08.10

(730) **LUNGU Sergiu, MD**

Bd. Decebal nr. 6/2, ap. 136,  
MD-2038, Chișinău, Republica Moldova

(540)



(511) NCL(11-2021)

44 - servicii medicale; servicii veterinare; servicii de igienă și de îngrijire a frumuseții pentru oameni sau animale; servicii de agricultură, acvacultură, horticultură și silvicultură.

(531) CFE(8) 27.05.09; 27.05.19.

(210) **048580**

(220) 2021.08.11

(730) **SÎRBU Angela, MD**

Str. Independenței nr. 54, ap. 66,  
MD-2072, Chișinău, Republica Moldova

(540)

## INDEPENDENT MEDIA

(511) NCL(11-2021)

16 - hârtie și carton; produse de imprimare; articole pentru legătorie; fotografii; articole de papetărie și de birou, cu excepția mobilei; adezivi pentru papetărie sau menaj; materiale pentru pictură și pentru artiști; pensule; materiale didactice și de instruire; folii, pelicule și pungi din plastic pentru ambalare și

- împachetare; caractere și clișee tipografice;
- 35 - publicitate; managementul, organizarea și administrarea afacerilor comerciale; lucrări de birou;
- 38 - servicii de telecomunicații;
- 41 - educație; instruire; divertisment; activități sportive și culturale;
- 42 - servicii științifice și tehnologice, precum și servicii de cercetare și de creație, referitoare la acestea; servicii de analiză, servicii de cercetare industrială și design industrial; servicii de control al calității și de autentificare; crearea și dezvoltarea hardware și software de calculator.

(210) **048582**  
 (220) 2021.08.12  
 (730) **UJACOV Vladlen, MD**  
 Str. 31 August 1989 nr. 83, ap. 4,  
 MD-2012, Chișinău, Republica Moldova  
 (540)



- (526) Elementele mărcii asupra cărora solicitantul declară că renunță la invocarea oricărui drept exclusiv: „SPUMANT”, „VIU”, cu excepția executării grafice deosebite.
- (591) Culori revendicate: portocaliu, negru.
- (511) NCL(11-2021)  
 33 - vinuri spumante.
- (531) CFE(8) 26.04.02; 27.05.01; 29.01.12.

(210) **048583**  
 (220) 2021.08.03  
 (730) **BULGARI WINERY S.R.L., întreprindere cu capital străin, MD**  
 Str. Gagarin nr. 1, MD-7422,  
 Tvardița, Taraclia, Republica Moldova

(540)

BLACK D`OR

- (511) NCL(11-2021)  
 03 - cosmetice și produse de toaletă nemedicinale; produse nemedicinale pentru îngrijirea dinților; articole de parfumerie, uleiuri esențiale; preparate pentru albit și alte substanțe pentru spălat; preparate pentru curățare, lustruire, degresare și șlefuire.
- (531) CFE(8) 24.17.02; 27.05.01.

(210) **048585**  
 (220) 2021.08.12  
 (730) **BOIAR GRUP S.R.L., MD**  
 Str. Sfânta Treime nr. 13, of. 15, MD-2093,  
 Grătiești, Chișinău, Republica Moldova  
 (540)



- (554) Marcă tridimensională.
- (511) NCL(11-2021)  
 21 - ustensile și recipiente de menaj sau de bucătărie; vase de bucătărie și articole de masă, cu excepția cuțitelor, furculițelor și lingurilor;



- piepteni și bureți; perii, cu excepția pensulelor; materiale pentru perii; articole pentru curățare; sticlă brută sau semiprelucrată, cu excepția sticlei de construcție; articole de sticlă, articole de porțelan și faianță;
- 33 - băuturi alcoolice, cu excepția berii; preparate alcoolice pentru fabricarea băuturilor;
- 35 - publicitate; managementul, organizarea și administrarea afacerilor comerciale; lucrări de birou.
- (531) CFE(8) 03.01.01; 19.07.06.

- (210) **048586**  
 (220) 2021.08.17  
 (730) **CĂTĂDENI-LUX S.R.L., MD**  
 Str. Hîncești nr. 348,  
 MD-6801, Ialoveni, Republica Moldova
- (540)

**PIRAMIDA**  
angro

- (511) NCL(11-2021)
- 02 - vopsele, firnisuri, lacuri; substanțe de protecție contra ruginii și contra deteriorării lemnului; materiale colorante; coloranți; cerneluri pentru imprimare, marcarea și gravare; rășini naturale în stare brută; metale sub formă de folie și pulbere utilizate în pictură, decorare, imprimare și artă;
- 06 - metale comune și aliajele lor; minereuri; materiale metalice pentru edificare și construcții; construcții transportabile metalice; cabluri și fire metalice neelectrice; produse de feronerie metalică; containere metalice pentru depozitare sau transport; seifuri;
- 19 - materiale de construcție nemetalice; conducte rigide nemetalice pentru construcție; asfalt, smoală, gudron și bitum; construcții transportabile nemetalice; monumente nemetalice;
- 22 - frânghii și sfori; plase; corturi și prelate; marchize din materiale textile sau sintetice; vele; saci pentru transportul și depozitarea materialelor în vrac; materiale de capitonare, umplutură și amortizare, cu excepția hârtiei, cartonului, cauciucului sau a materialelor plastice; materiale textile fibroase brute și înlocuitori ai acestora;

- 35 - publicitate; managementul, organizarea și administrarea afacerilor comerciale; lucrări de birou;
- 37 - servicii de construcții; servicii de instalare și reparații; extracții miniere, forare de petrol și gaze;
- 39 - transport; ambalarea și depozitarea mărfurilor; organizarea de călătorii.
- (531) CFE(8) 26.03.01; 26.03.23; 26.07.25; 26.15.07; 27.01.05; 27.03.15; 27.05.10.

- (210) **048587**  
 (220) 2021.08.03  
 (730) **OLTAINTER GRUP S.R.L., MD**  
 Str. Petru Movilă nr. 23/5, of. 7,  
 MD-2004, Chișinău, Republica Moldova
- (540)



- (526) Elementele mărcii asupra cărora solicitantul declară că renunță la invocarea oricărui drept exclusiv: „HOME COMFORT”, cu excepția executării grafice deosebite.
- (511) NCL(11-2021)
- 16 - hârtie și carton; produse de imprimare; articole pentru legătorie; fotografii; articole de papetărie și de birou, cu excepția mobilei; adezivi pentru papetărie sau menaj; materiale pentru pictură și pentru artiști; pensule; materiale didactice și de instruire; folii, pelicule și pungi din plastic pentru ambalare și împachetare; caractere și clișee tipografice;
- 21 - ustensile și recipiente de menaj sau de bucătărie; vase de bucătărie și articole de masă, cu excepția cuțitelor, furculițelor și lingurilor; piepteni și bureți; perii, cu excepția pensulelor; materiale pentru perii; articole pentru curățare; sticlă brută sau semiprelucrată, cu excepția sticlei de construcție; articole de sticlă, articole de porțelan și faianță.

(531) CFE(8) 05.03.13; 05.03.15; 07.01.09;  
07.01.24; 07.03.02; 07.03.11; 26.01.15;  
26.01.16; 27.03.15; 27.05.24.

(210) **048593**

(220) 2021.08.12

(730) **ZERNOFF S.R.L., întreprindere mixtă, MD**  
Bd. Mircea cel Bătrîn nr. 13/1, ap. (of.) 1F,  
MD-2075, Chişinău, Republica Moldova

(540)

## GOSPODAR

(511) NCL(11-2021)

35 - achiziţionarea produselor şi serviciilor pentru alte firme, administrarea afacerilor magazinelor de comerţ cu amănuntul, administrarea afacerilor pentru puncte de vânzare angro şi cu amănuntul, administrarea magazinelor, informaţii despre vânzarea produselor, promovarea vânzărilor la puncte de cumpărare sau de vânzare, pentru alte persoane, prezentarea produselor prin toate mijloacele de comunicare pentru vânzarea cu amănuntul, servicii de gestionare a lanţului de aprovizionare, servicii de aprovizionare cu băuturi alcoolice pentru terţi, servicii de aprovizionare pentru terţi, servicii de gestionare a afacerilor în legătură cu comerţul electronic, servicii de comerţ cu amănuntul în legătură cu produse de brutărie, servicii de vânzare cu amănuntul în legătură cu produse alimentare, servicii de vânzare angro în legătură cu produse alimentare, servicii de vânzare cu amănuntul prin catalog în legătură cu produse alimentare, servicii de vânzare cu amănuntul prin corespondenţă în legătură cu produse alimentare, servicii de vânzare cu amănuntul prin reţele informatice mondiale în legătură cu produse alimentare, servicii de vânzare cu amănuntul referitoare la fructe, servicii de vânzare cu amănuntul referitoare la dulciuri, servicii de vânzare cu amănuntul în legătură cu cafeaua, servicii de vânzare cu amănuntul în legătură cu cacao, servicii de vânzare cu amănuntul în legătură cu ceaiuri, servicii de vânzare cu amănuntul în legătură cu bere, servicii de vânzare cu amănuntul în legătură cu tutun, servicii de vânzare cu amănuntul în legătură cu şerbeturi, servicii

de vânzare cu amănuntul în legătură cu ciocolată, servicii de vânzare cu amănuntul în legătură cu deserturi, servicii de vânzare cu amănuntul în legătură cu produse horticoale, servicii de vânzare cu amănuntul în legătură cu băuturi nealcoolice, servicii de vânzare cu amănuntul în legătură cu suplimente alimentare, servicii de vânzare cu amănuntul în legătură cu iaurturi îngheţate, servicii de vânzare cu amănuntul în legătură cu produse lactate, servicii de vânzare cu amănuntul în legătură cu băuturi alcoolice, servicii de vânzare cu amănuntul în legătură cu produse de cofetărie, servicii de vânzare cu amănuntul în legătură cu fructe de mare, servicii de vânzare cu amănuntul în legătură cu diverse tipuri de carne, servicii de vânzare cu amănuntul prin corespondenţă în legătură cu băuturi nealcoolice, servicii de vânzare cu amănuntul prin catalog în legătură cu băuturi nealcoolice, servicii de vânzare cu amănuntul în legătură cu preparate utilizate la fabricarea băuturilor, servicii de vânzare cu amănuntul în legătură cu băuturi alcoolice (cu excepţia berii), servicii de vânzare a băuturilor prin magazine de desfacere cu amănuntul fără personal, servicii de vânzare a alimentelor prin magazine de desfacere cu amănuntul fără personal, servicii de vânzare cu amănuntul prin reţele informatice mondiale în legătură cu berea, servicii de vânzare cu amănuntul prin reţele informatice mondiale în legătură cu băuturi nealcoolice, servicii de vânzare cu amănuntul prin catalog în legătură cu băuturi alcoolice (cu excepţia berii), servicii de vânzare cu amănuntul prin corespondenţă în legătură cu băuturi alcoolice (cu excepţia berii), servicii de vânzare cu amănuntul prin reţele informatice mondiale în legătură cu băuturi alcoolice (cu excepţia berii), servicii de vânzare cu amănuntul în legătură cu vânzarea cutiilor cu alimente pe bază de abonament, servicii de publicitate pentru vânzarea produselor, serviciilor de vânzare cu amănuntul în domeniul alimentaţiei, serviciilor de vânzare cu amănuntul în legătură cu vânzarea cutiilor cu bere pe bază de abonament, servicii de vânzare angro în legătură cu bere, servicii de vânzare angro în legătură cu suplimente alimentare, servicii de vânzare angro în legătură cu preparate dietetice, servicii de vânzare angro în legătură cu iaurturi îngheţate, servicii de vânzare angro în legătură cu produse lactate, servicii de

vânzare angro în legătură cu produse horticoale, servicii de vânzare angro în legătură cu produse de cofetărie, servicii de vânzare angro în legătură cu fructe de mare, servicii de vânzare cu amănuntul prin corespondență în legătură cu berea, servicii de vânzare cu amănuntul prin catalog în legătură cu berea, servicii de vânzare cu amănuntul în legătură cu produse de grădinărit, servicii de vânzare angro în legătură cu diverse tipuri de carne, servicii de vânzare angro în legătură cu preparate utilizate la fabricarea băuturilor, servicii de vânzare angro în legătură cu băuturi alcoolice (cu excepția berii).

---

(210) **048598**  
(220) 2021.08.13  
(730) **TMMARKET S.R.L., MD**  
Str. Ismail nr. 59,  
MD-2001, Chișinău, Republica Moldova

(540)



(591) Culori revendicate: alb, albastru.  
(511) NCL(11-2021)  
03 - cosmetice și produse de toaletă nemedicinale; produse nemedicinale pentru îngrijirea dinților; articole de parfumerie, uleiuri esențiale; preparate pentru albit și alte substanțe pentru spălat; preparate pentru curățare, lustruire, degresare și șlefuire.  
(531) CFE(8) 24.17.02; 27.05.10; 29.01.12.

## Mărci înregistrate în baza cererilor acceptate parțial

(111) **34859**  
 (151) 2021.03.05  
 (181) 2030.01.10  
 (210) 045381  
 (220) 2020.01.10  
 (730) **Unilever IP Holdings B.V., NL**  
 Weena 455, 3013 AL Rotterdam, Olanda  
 (540)



**LUX**  
**BOTANICALS**

(526) Elementele mărcii asupra cărora nu se extinde dreptul exclusiv: „LUX”, „BOTANICALS”, cu excepția executării grafice deosebite.

(511) NCL(11-2020)

03 - săpunuri; detergenți; preparate pentru albit, preparate pentru curățare; produse de parfumerie, apă de toaletă, loțiuni după ras, apă de colonie; uleiuri esențiale; deodorante și produse antitranspirante; produse pentru îngrijirea scalpului și a părului; șampoane și balsamuri; vopsele pentru păr; produse pentru coafarea părului; pastă de dinți; ape de gură, cu excepția celor pentru uz medical; preparate pentru îngrijirea gurii și a dinților; produse de toaletă nemedicinale; preparate pentru baie și duș; preparate pentru îngrijirea pielii; uleiuri, creme și loțiuni pentru piele; preparate pentru ras; preparate de folosit înainte și după ras; produse pentru depilat; preparate pentru bronzare și pentru protecție solară; cosmetice; produse pentru machiaj și de demachiere; vaselină rectificată pentru uz cosmetic; balsamuri de buze; pudră de talc pentru uz cosmetic; vată, bețișoare cu vată; dischete, șervețele sau batiste cosmetice; dischete, șervețele sau batiste de curățare umezite în prealabil sau impregnate; măști de frumusețe, măști de față.

(531) CFE(8) 27.05.08; 27.05.22.

(111) **35413**  
 (151) 2021.07.26  
 (181) 2030.07.13  
 (210) 046342  
 (220) 2020.07.13  
 (730) **PIROGAN Oleg, MD**  
 Str. Acad. Natalia Gheorghiu nr. 32,  
 MD-2025, Chișinău, Republica Moldova  
 (540)

## ALBERO

(511) NCL(11-2020)

19 - materiale de construcție nemetalice; conducte rigide nemetalice pentru construcție; asfalt, smoală, gudron și bitum; construcții transportabile nemetalice; monumente nemetalice.

(111) **35414**  
 (151) 2021.07.26  
 (181) 2030.07.13  
 (210) 046343  
 (220) 2020.07.13  
 (730) **PIROGAN Oleg, MD**  
 Str. Acad. Natalia Gheorghiu nr. 32,  
 MD-2025, Chișinău, Republica Moldova  
 (540)



- (591) Culori revendicate: alb, verde.  
 (511) NCL(11-2020)  
 19 - materiale de construcție nemetalice; conducte rigide nemetalice pentru construcție; asfalt, smoală, gudron și bitum; construcții transportabile nemetalice; monumente nemetalice.  
 (531) CFE(8) 05.01.03; 05.01.05; 05.01.16; 27.05.11; 29.01.12.

- 
- (111) **35424**  
 (151) 2021.07.29  
 (181) 2030.04.21  
 (210) 045875  
 (220) 2020.04.21  
 (730) **ALBU Veaceslav, MD**  
 Str. G. Alexandrescu nr. 6, ap. 37,  
 MD-2008, Chișinău, Republica Moldova  
 (540)

## WISEUP

- (511) NCL(11-2020)  
 35 - publicitate; gestiunea afacerilor comerciale; administrare comercială; lucrări de birou.

- 
- (111) **35425**  
 (151) 2021.07.29  
 (181) 2030.05.07  
 (210) 045941  
 (220) 2020.05.07  
 (730) **SC ROX DAVI 2007 S.R.L., RO**  
 Sat. Osorhei, nr. 513/A, Comuna Osorhei,  
 județul Bihor, România  
 (540)

## BABU

- (511) NCL(11-2020)  
 29 - pește; ouă; uleiuri și grăsimi de uz alimentară;  
 30 - tapioca și sago; ciocolată; înghețată, șerburi și alte tipuri de gheață comestibilă; zahăr, sirop de melasă; zarzavaturi conservate; gheață (apă înghețată);  
 31 - produse agricole, de acvacultură, horticoale și forestiere brute și neprelucrate; cereale și semințe crude și neprelucrate; fructe și legume proaspete, ierburi proaspete; plante și

flori naturale; bulbi, răsaduri și semințe pentru plantare; animale vii; hrană și băuturi pentru animale; malț;

- 32 - bere; băuturi nealcoolice; ape minerale și gazeoase; băuturi din fructe și sucuri de fructe; siropuri și alte preparate nealcoolice pentru fabricarea băuturilor;  
 34 - tutun și înlocuitori de tutun; țigări și țigărete; țigărete electronice și vaporizatoare orale pentru fumători; articole pentru fumători; chibrituri.

- 
- (111) **35438**  
 (151) 2021.08.05  
 (181) 2030.08.13  
 (210) 046568  
 (220) 2020.08.13  
 (730) **BEST ECO PRODUCT EXPORT S.R.L., MD**  
 Bd. Ștefan cel Mare și Sfânt nr. 200, bir. 114,  
 MD-2012, Chișinău, Republica Moldova  
 (540)



- (526) Elementele mărcii asupra cărora nu se extinde dreptul exclusiv: „CHINA”, „CENTER”, cu excepția executării grafice deosebite.

- (511) NCL(11-2020)  
 30 - cafea, ceai, cacao și înlocuitori de cafea; orez, paste făinoase și tăiței; tapioca și sago; făină și preparate din cereale; pâine, produse de patiserie și cofetărie; ciocolată; înghețată, șerburi și alte tipuri de gheață comestibilă; zahăr, miere, sirop de melasă; drojdie, praf de copt; sare; mirodenii, condimente, zarzavaturi conservate; oțet, sosuri și alte prepara-

- te de condimentare; gheață (apă înghețată); toate produsele sus-menționate provenite din China;
- 35 - publicitate; gestiunea afacerilor comerciale; administrare comercială; lucrări de birou;
- 36 - asigurări; afaceri financiare; afaceri monetare; afaceri imobiliare;
- 41 - educație; instruire; divertisment; activități sportive și culturale;
- 43 - servicii de alimentație publică; servicii de cazare temporară.
- (531) CFE(8) 07.05.11; 26.02.05; 26.13.25; 27.01.03; 27.01.05; 27.03.15; 27.05.14.

- (111) **35450**  
 (151) 2021.08.04  
 (181) 2030.06.12  
 (210) 046168  
 (220) 2020.06.12  
 (730) **SUPRATEN S.A., MD**  
 Str. Petricani nr. 84,  
 MD-2059, Chișinău, Republica Moldova  
 (540)



- (591) Culori revendicate: albastru, alb, gri.  
 (511) NCL(11-2020)  
 02 - cerneluri pentru imprimare, marcare și gravare;  
 19 - asfalt, smoală, gudron și bitum; monumente nemetalice.
- (531) CFE(8) 17.02.01; 17.02.02; 25.01.19; 26.13.25; 27.01.03; 27.05.07; 29.01.13.

- (111) **35451**  
 (151) 2021.08.06  
 (181) 2030.05.13  
 (210) 045966  
 (220) 2020.05.13  
 (730) **CALMIS Corneliu, MD**  
 Bd. Cuza-Vodă nr. 7, bloc 1, ap. 55,  
 MD-2060, Chișinău, Republica Moldova  
 (540)



- (526) Elementele mărcii asupra cărora nu se extinde dreptul exclusiv: toate elementele verbale, cu excepția executării grafice deosebite.
- (511) NCL(11-2020)  
 35 - publicitate; gestiunea afacerilor comerciale; administrare comercială; lucrări de birou;  
 39 - transport; ambalarea și depozitarea mărfurilor; organizarea de călătorii.
- (531) CFE(8) 04.05.21; 18.01.21; 27.01.03; 27.05.11; 27.05.22; 28.05.00.

- (111) **35453**  
 (151) 2021.08.05  
 (181) 2029.10.31  
 (210) 045110  
 (220) 2019.10.31  
 (730) **ANTOCI MAXIM, RO**  
 Str. Hlincea nr. 39, bl. 1052, sc. A, et. 2,  
 ap. 9, județul Iași, Iași, România

(540)



(526) Elementele mărcii asupra cărora nu se extinde dreptul exclusiv: „B”, cu excepția executării grafice deosebite.

(511) NCL(11-2019)

29 - carne, pește, păsări și vânat; extracte din carne; fructe și legume conservate, congelate, uscate și fierte; jeleuri, dulceturi, compoturi; ouă; lapte, brânzeturi, unt, iaurt și alte produse lactate; uleiuri și grăsimi de uz alimentar;

30 - cafea, ceai, cacao și înlocuitori de cafea; orez, paste făinoase și tăiței; tapioca și sago; făină și preparate din cereale; pâine, produse de patiserie și cofetărie; ciocolată; înghețată, șerburi și alte tipuri de gheață comestibilă; zahăr, miere, sirop de melasă; drojdie, praf de copt; sare; mirodenii, condimente, zarzavaturi conservate; oțet, sosuri și alte preparate de condimentare; gheață (apă înghețată);

31 - produse agricole, de acvacultură, horticole și forestiere brute și neprelucrate; cereale și semințe crude și neprelucrate; fructe și legume proaspete, ierburi proaspete; plante și flori naturale; bulbi, răsaduri și semințe pentru plantare; animale vii; hrană și băuturi pentru animale; malț;

32 - bere; băuturi nealcoolice; ape minerale și gazoase; băuturi din fructe și sucuri de fructe; siropuri și alte preparate nealcoolice pentru fabricarea băuturilor.

(531) CFE(8) 01.15.14; 26.13.01; 27.03.15; 27.05.21.

(111) **35458**

(151) 2021.08.09

(181) 2030.08.03

(210) 046516

(220) 2020.08.03

(730) **PREMIER TOBACCO S.R.L., MD**

Str. Grădina Botanică nr. 14/3, bir. 307,  
MD-2032, Chișinău, Republica Moldova

(540)



(526) Elementele mărcii asupra cărora nu se extinde dreptul exclusiv: toate elementele verbale, cu excepția elementului „FAVORIT” și a executării grafice deosebite.

(511) NCL(11-2020)

34 - tutun și înlocuitori de tutun; țigări și țigarete; țigarete electronice și vaporizatoare orale pentru fumători; articole pentru fumători; chibrituri.

(531) CFE(8) 01.03.01; 01.03.09; 05.03.01; 05.03.16; 19.03.03; 19.03.24; 19.03.25; 25.01.06; 26.03.18; 27.05.24; 28.05.00.

(111) **35460**

(151) 2021.08.09

(181) 2029.03.26

(210) 043996

(220) 2019.03.26

(730) **ARDEX GmbH, DE**

Friedrich-Ebert-Strasse 45, 58453 Witten,  
Germania

(540)

# ARDEX

(511) NCL(11-2019)

01 - produse chimice pentru utilizare în industrie; siliconi; preparate hidrofuge pentru zidărie, cu excepția vopselelor; preparate hidrofuge

- pentru ciment, cu excepția vopselelor; produse chimice folosite la prevenirea condensării; bentonită; lianți de beton; produse pentru conservarea betonului, cu excepția vopselelor și uleiurilor; rășini epoxidice în stare brută; adezivi utilizați în construcție; adezivi pentru uz industrial; produse pentru conservarea zidăriei, cu excepția vopselelor și uleiurilor; rășini artificiale în stare brută; materiale plastice neprelucrate; dispersii polimerice; rășini sintetice în stare brută; dispersii de rășini sintetice pentru consolidarea mortarelor și a materialelor de umplură;
- 02 - vopsele, finisuri, lacuri; substanțe de protecție contra ruginii și contra deteriorării lemnului; materiale colorante; coloranți; grunduri; vopsele industriale utilizate pe suprafețele de beton; straturi de acoperire superficială pentru protecția împotriva umezelii; dispersii cu clei și dispersii cu grunduire pentru baze minerale; produse în formă concentrată pentru colorarea compușilor de umplere și de nivelare; baițuri; grunduri pentru pereți;
- 04 - uleiuri pentru conservarea și întreținerea suprafeței de piatră;
- 06 - materiale și elemente metalice pentru construcții; garnituri de etanșare metalice;
- 08 - scule și instrumente acționate manual; accesorii pentru scule și instrumente acționate manual; mânere pentru unelte manuale, acționate manual; scule de tăiere (unelte de mână); mistrii; spatule (unelte manuale); raclete; mistrii pentru vopsea;
- 09 - ochelari, inclusiv ochelari de protecție; articole de îmbrăcăminte de protecție; căști de protecție; mănuși de protecție; rulete de măsurat; instrumente de măsurare;
- 16 - role și pensule pentru vopsit;
- 17 - compuși de etanșare; garnituri de etanșare; garnituri de etanșare (nemetalice); benzi de etanșare pentru plăci din ghips-carton; benzi de etanșare adezive; compuși de etanșare pentru plăci din ghips-carton; izolanți contra umidității în construcții; materiale refractare izolante; țevi, tuburi și furtunuri flexibile, nemetalice; garnituri pentru îmbinări; vopsele izolante; tencuieli izolante; spumă pentru izolare pentru construcții; materiale izolante pentru construcții; chituri; folie din plastic, alta decât cea folosită pentru ambalare; peliculă din poliuretan, alta decât cea folosită pentru ambalare; materiale fonoabsorbante; rășini acrilice (produse semifinite); rășini de turnare pentru umplerea fisurilor; compuși izolatori pe bază de rășini sintetice; compuși pentru îmbinare; învelișuri din peliculă; burleți, benzi și foi adezive; plăci izolante; cauciuc; cauciuc sintetic; spumă poliuretanică pentru construcții;
- 19 - materiale de construcție și elemente de construcție nemetalice; materiale de construcție gata de utilizare care conțin lianți de particule fine sub formă de ciment și/sau ghips; mortar; amestecuri de mortar; amestecuri de șape; mortar epoxidic; mortar de rășini epoxidice; ciment; șapă de ciment; șapă de asfalt mastic; șapă de rășină sintetică; șapă de sulfat de calciu; șapă de magnezit; nisip (cu excepția nisipului de turnătorie); cuarț; ghips; produse bituminoase pentru construcții;
- 21 - savoniere și veselă; donițe de toate felurile; perii; bureți;
- 37 - consultantță în domeniul construcțiilor în ceea ce privește utilizarea materialelor de construcție pentru diferite scopuri;
- 41 - instruire, educație și formare continuă în domeniul construcțiilor.
- 
- (111) **35463**  
 (151) 2021.08.10  
 (181) 2030.07.15  
 (210) 046363  
 (220) 2020.07.15  
 (730) **Gallaher Limited, GB**  
 Members Hill, Brooklands Road, Weybridge, Surrey KT13 0QU, Regatul Unit
- (540)
- 
- (526) Elementele mărcii asupra cărora nu se extinde dreptul exclusiv: „CHARCOAL FILTER”, cu excepția executării grafice deosebite.
- (511) NCL(11-2020)
- 34 - tutun prelucrat sau neprelucrat; tutun de fumat, tutun de pipă, tutun rulat manual, tutun de mestecat, snus; țigări, țigări electronice,



trabucuri, țigări de foi; tutun de prizat; articole pentru fumători incluse în clasa 34; foi de țigară, tuburi de țigară și chibrituri.

(531) CFE(8) 01.07.06; 24.17.02; 26.01.06; 26.02.01; 26.11.12; 26.11.14; 26.11.21; 27.05.24.

(111) **35465**

(151) 2021.08.11

(181) 2030.05.13

(210) 045984

(220) 2020.05.13

(730) **ARIF FRANCK CHARLES, AE**

Dubai, Grand Hyatt Res-1007, Emiratele Arabe Unite

(540)

The logo for 'TUTTI FRUTTI' is displayed in a large, bold, black, stylized font. The letters are thick and blocky, with a slightly irregular, hand-drawn appearance. The word 'TUTTI' is on the top line and 'FRUTTI' is on the bottom line, both centered.

(511) NCL(11-2020)

30 - cafea, ceai, cacao și înlocuitori de cafea; orez, paste făinoase și tăiței; tapioca și sago; făină și preparate din cereale; pâine; înghețată, șerburi și alte tipuri de gheață comestibilă; zahăr, miere, sirop de melasă; drojdie, praf de copt; sare; mirodenii, condimente, zarzavaturi conservate; oțet, sosuri și alte preparate de condimentare; gheață (apă înghețată).

(531) CFE(8) 27.05.10; 27.05.17.

(111) **35470**

(151) 2021.08.13

(181) 2030.03.17

(210) 045785

(220) 2020.03.17

(730) **CEPOI Victor, MD**

Șos. Balcani nr. 2, ap. 78,  
MD-2001, Chișinău, Republica Moldova

(540)

## POLPAK

(511) NCL(11-2020)

16 - articole pentru legătorie; fotografii; articole de birou, cu excepția mobilei; adevizi pentru papetărie sau menaj; materiale pentru pictură și pentru artiști; pensule; materiale didactice și de instruire; folii, pelicule și pungi din plastic pentru ambalare și împachetare; caractere și clișee tipografice.

(111) **35471**

(151) 2021.08.13

(181) 2030.03.17

(210) 045788

(220) 2020.03.17

(730) **CEPOI Victor, MD**

Șos. Balcani nr. 2, ap. 78,  
MD-2001, Chișinău, Republica Moldova

(540)

## SHOW

(511) NCL(11-2020)

03 - preparate pentru curățare, lustruire, degresare și șlefuire;

04 - uleiuri și grăsimi industriale; ceară; lubrifianți; produse pentru absorbția, umezirea și compactarea pulberilor; combustibili și substanțe pentru iluminat.

(111) **35472**

(151) 2021.08.13

(181) 2030.03.17

(210) 045790

(220) 2020.03.17

(730) **CEPOI Victor, MD**

Șos. Balcani nr. 2, ap. 78,  
MD-2001, Chișinău, Republica Moldova

(540)

## AIR BREEZ

(511) NCL(11-2020)  
03 - cosmetice și produse de toaletă nemedicinale; produse nemedicinale pentru îngrijirea dinților; articole de parfumerie, uleiuri esențiale; preparate pentru curățare, lustruire, degresare și șlefuire.

(111) **35477**  
(151) 2021.08.14  
(181) 2030.07.07  
(210) 046318  
(220) 2020.07.07  
(730) **AGARISTA AGRICOLA S.R.L., MD**  
Bd. Moscova nr. 7/4,  
MD-2068, Chișinău, Republica Moldova  
(540)



**Delicious**  
fruit

(526) Elementele mărcii asupra cărora nu se extinde dreptul exclusiv: „Delicious fruit”, cu excepția executării grafice deosebite.

(511) NCL(11-2020)  
29 - carne, pește, păsări și vânat; extracte din carne; fructe și legume conservate, congelate, uscate și fierte; jeleuri, dulceturi, compoturi; ouă; lapte, brânzeturi, unt, iaurt și alte produse lactate; uleiuri și grăsimi de uz alimentar;

31 - produse agricole, de acvacultură, horticole și forestiere brute și neprelucrate; cereale și semințe crude și neprelucrate; fructe și legume proaspete, ierburi proaspete; plante și flori naturale; bulbi, răsaduri și semințe pentru plantare; animale vii; hrană și băuturi pentru animale; malț.

(531) CFE(8) 05.03.14; 05.07.13; 05.07.14; 05.07.21; 27.05.01.

(111) **35478**  
(151) 2021.08.15  
(181) 2030.08.06  
(210) 046515  
(220) 2020.08.06  
(730) **MOȘCO Daniil, MD**  
Șos. Muncești nr. 176, nr. 90,  
MD-2002, Chișinău, Republica Moldova  
(540)

**PIXEL**

(511) NCL(11-2020)  
09 - aparate și instrumente științifice, de cercetare, geodezice, de cântărire, de semnalizare, de detectare, de testare, de inspectare, de salvare și didactice; aparate și instrumente pentru conducerea, comutarea, transformarea, acumularea, reglarea sau controlul distribuției sau utilizării energiei electrice, cu excepția adaptoarelor electrice, bateriilor galvanice, încărcătoarelor de baterii, alimentatoarelor pentru acumulate electrice; mecanisme pentru aparate cu preplată; mașini înregistratoare de încasat, dispozitive de calcul; costume de scafandru, măști pentru scafandri, tampoane de urechi pentru scafandri, cleme nazale pentru scafandri și înotători, mănuși de scafandru, aparate de respirat sub apă pentru înot subacvatic; extinctoare;

42 - servicii științifice și tehnologice, precum și servicii de cercetare și de creație, referitoare la acestea; servicii de analiză, servicii de cercetare industrială și design industrial; servicii de control al calității și de autentificare; crearea și dezvoltarea hardware și software de calculator.

(111) **35479**  
(151) 2021.08.15  
(181) 2030.09.25  
(210) 046830  
(220) 2020.09.25  
(730) **ACCENT ELECTRONIC S.A., MD**  
Str. Bulgară nr. 33/1,  
MD-2001, Chișinău, Republica Moldova

(540)

**ACCENT**  
ELECTRONIC

(526) Elementele mărcii asupra cărora nu se extinde dreptul exclusiv: „ELECTRONIC”, cu excepția executării grafice deosebite.

(591) Culori revendicate: sur (#868686); negru (#000000); albastru (#1c70b6).

(511) NCL(11-2020)

35 - publicitate; gestiunea afacerilor comerciale; administrare comercială; lucrări de birou.

(531) CFE(8) 27.05.08; 29.01.13.

---

(111) **35480**

(151) 2021.08.15

(181) 2030.09.25

(210) 046831

(220) 2020.09.25

(730) **ACCENT ELECTRONIC S.A., MD**

Str. Bulgară nr. 33/1,

MD-2001, Chișinău, Republica Moldova

(540)

**ACCENT**  
GROUP

(526) Elementele mărcii asupra cărora nu se extinde dreptul exclusiv: „GROUP”, cu excepția executării grafice deosebite.

(591) Culori revendicate: sur (#868686); negru (#000000); albastru (#1c70b6).

(511) NCL(11-2020)

35 - publicitate; gestiunea afacerilor comerciale; administrare comercială; lucrări de birou.

(531) CFE(8) 27.05.08; 29.01.13.

(111) **35491**

(151) 2021.08.19

(181) 2029.12.24

(210) 045347

(220) 2019.12.24

(730) **Centrul de Instruire a Personalului pentru Transporturi Internaționale, instituție de învățământ, MD**

Str. Vlad Țepeș nr. 1,

MD-2028, Chișinău, Republica Moldova

(540)



(526) Elementele mărcii asupra cărora nu se extinde dreptul exclusiv: „eco”, „Drive”, „MD”, cu excepția executării grafice deosebite.

(591) Culori revendicate: alb, albastru, verde.

(511) NCL(11-2019)

41 - educație; instruire; divertisment; activități sportive și culturale.

(531) CFE(8) 18.01.07; 18.01.08; 18.01.23; 27.05.08; 29.01.13.

---

(111) **35492**

(151) 2021.08.19

(181) 2030.03.11

(210) 045749

(220) 2020.03.11

(730) **ALIMER-COMERȚ S.R.L., societate comercială, MD**

Str. A. Șciusev nr. 111,

MD-2004, Chișinău, Republica Moldova

(540)



A M E L I

(526) Elementele mărcii asupra cărora nu se extinde dreptul exclusiv: „A”, cu excepția executării grafice deosebite.

(591) Culori revendicate: cafeniu, cărămiziu, alb.

(511) NCL(11-2020)

30 - cafea, ceai, cacao și înlocuitori de cafea; orez, paste făinoase și tăiței; tapioca și sago; făină și preparate din cereale; pâine, produse de patiserie și cofetărie; ciocolată; înghețată, șerburi și alte tipuri de gheață comestibilă; zahăr, miere, sirop de melasă; drojdie, praf de copt; sare; mirodenii, condimente, zarzavaturi conservate; oțet, sosuri și alte preparate de condimentare; gheață (apă înghețată).

(531) CFE(8) 01.03.13; 01.03.17; 24.03.18; 26.01.18; 27.05.21; 29.01.13.

(111) **35493**

(151) 2021.08.20

(181) 2030.06.03

(210) 046111

(220) 2020.06.03

(730) **MELNICOVA Natalia, MD**

Str. Mircea Eliade nr. 4,

MD-2009, Chișinău, Republica Moldova

(540)



RICH  
COLORS

(526) Elementele mărcii asupra cărora nu se extinde dreptul exclusiv: „RICH COLORS”, cu excepția executării grafice deosebite.

(511) NCL(11-2020)

02 - vopsele, firnisuri, lacuri; substanțe de protecție contra ruginii și contra deteriorării lemnului; materiale colorante; coloranți; cerneluri pentru imprimare, marcare și gravare; rășini naturale în stare brută; metale sub formă de folie și pulbere utilizate în pictură, decorare, imprimare și artă;

35 - publicitate; gestiunea afacerilor comerciale; administrare comercială; lucrări de birou.

(531) CFE(8) 19.01.04; 19.01.25; 26.13.01; 27.05.17.

(111) **35494**

(151) 2021.08.23

(181) 2030.09.22

(210) 046811

(220) 2020.09.22

(730) **SLĂNINĂ Tatiana, MD**

Str. Grenoble nr. 259, bloc 2, ap. 1,

MD-2072, Chișinău, Republica Moldova

(540)



- (526) Elementele mărcii asupra cărora nu se extinde dreptul exclusiv: „YOUR BEST DEAL”, cu excepția executării grafice deosebite.
- (591) Culori revendicate: alb, portocaliu, verde de diferite nuanțe, negru.
- (511) NCL(11-2020)  
35 - publicitate; gestiunea afacerilor comerciale; administrare comercială; lucrări de birou;  
39 - transport; ambalarea și depozitarea mărfurilor; organizarea de călătorii.
- (531) CFE(8) 05.03.13; 19.09.07; 27.03.01; 27.05.17; 29.01.14.

- 
- (111) **35502**  
(151) 2021.08.20  
(181) 2030.09.18  
(210) 046819  
(220) 2020.09.18  
(730) **ROTRANSNOVA S.R.L., MD**  
Str. Națională nr. 34/4,  
MD-3603, Ungheni, Republica Moldova
- (540)

**LUX** Express.MD

- (526) Elementele mărcii asupra cărora nu se extinde dreptul exclusiv: „LUX”, „Express”, „MD”, cu excepția executării grafice deosebite.
- (591) Culori revendicate: roșu de diferite nuanțe, galben, violet, gri, negru.
- (511) NCL(11-2020)  
39 - transport; ambalarea și depozitarea mărfurilor; organizarea de călătorii.

(531) CFE(8) 27.05.03; 27.05.10; 29.01.15.

- 
- (111) **35504**  
(151) 2021.08.20  
(181) 2029.12.30  
(210) 045364  
(220) 2019.12.30  
(730) **Abbott Rapid Diagnostics International Unlimited Company, MT**  
Office 32, Verdala Business Center Level 2,  
LM Complex, Brewery Street, Zone 3, Central Business District, Birkirkara, CBD 3040,  
Malta
- (540)

## BIOLINE

- (511) NCL(11-2019)  
05 - seturi de teste pentru diagnostic medical; benzi de testare pentru diagnostic medical; reactivi de diagnostic, de uz medical; preparate de diagnostic de uz medical; preparate de testare de uz medical; teste de diagnostic de uz medical; analize pentru diagnostic medical; soluții folosite în seturi de teste pentru diagnostic medical; cartușe care conțin reactivi pentru utilizare la teste de diagnostic medical; cartușe care conțin reactivi pentru diagnostic medical; cartușe de teste care conțin reactivi chimici pentru teste medicale de diagnostic in vitro; reactivi medicali care se conțin într-un cartuș pentru utilizare în diagnostic medical; teste pentru diagnostic medical in vitro; analize pentru diagnostic medical in vitro; seturi de teste pentru diagnostic medical in vitro; benzi de testare pentru diagnostic medical in vitro; reactivi de diagnostic medical in vitro; teste de diagnostic medical pentru depistarea, diagnosticul, screeningul și confirmarea bolilor; seturi medicale care conțin reactivi și analize pentru testarea prezenței antigenilor în sânge, ser uman, plasmă, urină, alte lichide biologice și țesuturi; teste de imun dozare cromatografică de uz medical; teste imunocromatografice in vitro de uz medical; seturi de teste pentru depistarea alcoolului și drogurilor; benzi de testare pentru depistarea alcoolului și drogurilor; pahare de testare pentru depistarea drogurilor și alcoolului; panouri de testare pentru depistarea drogurilor și alcoolului.

(111) **35511**  
(151) 2021.08.09  
(181) 2029.05.25  
(210) 044321  
(220) 2019.05.25  
(730) **VINĂRIA PURCARI S.R.L., întreprindere  
mixtă, MD**  
MD-4229, Purcari, Ștefan-Vodă, Republica  
Moldova

(540)

## Purcari Estate

(526) Elementele mărcii asupra cărora nu se extinde dreptul exclusiv: „Purcari”, „Estate”.

(511) NCL(11-2019)

33 - băuturi alcoolice, cu excepția berii; preparate alcoolice pentru fabricarea băuturilor.

## Lista certificatelor de înregistrare a mărcilor eliberate în septembrie 2021

Se publică următoarele date: numărul curent, numărul de depozit, data de depozit, numărul de ordine al înregistrării, data înregistrării, clasele conform CIPS, titularul, codul țării conform normei ST.3 OMPI, numărul BOPI în care a fost publicată cererea de înregistrare

Nr. crt.	(210) Nr. de depozit	(220) Data de depozit	(111) Nr. înre- gistrării	(151) Data înre- gistrării	(511) Clase	(730) Titular, cod ST.3 OMPI	(441) Nr. BOPI	(450) Nr. BOPI
1	2	3	4	5	6	7	8	9
1	045381	2020.01.10	34859	2021.03.05	03	Unilever IP Holdings B.V., NL	3/2020	10/2021
2	046906	2020.10.12	35371	2021.07.19	29,30	FLOAREA SOARELUI S.A., MD	1/2021	
3	046908	2020.10.12	35381	2021.07.23	29,30	FLOAREA SOARELUI S.A., MD	1/2021	
4	046909	2020.10.12	35382	2021.07.23	29,30	FLOAREA SOARELUI S.A., MD	1/2021	
5	046910	2020.10.12	35383	2021.07.23	29,30	FLOAREA SOARELUI S.A., MD	1/2021	
6	046801	2020.09.23	35392	2021.07.22	25	TEH-ELECTA S.R.L., societate comercială, MD	12/2020	
7	046912	2020.10.12	35407	2021.07.25	29,30	FLOAREA SOARELUI S.A., MD	1/2021	
8	046341	2020.07.13	35412	2021.07.26	06,17,19,35,37	PIROGAN Oleg, MD	11/2020	
9	046342	2020.07.13	35413	2021.07.26	19	PIROGAN Oleg, MD	11/2020	10/2021
10	046343	2020.07.13	35414	2021.07.26	19	PIROGAN Oleg, MD	11/2020	10/2021
11	046344	2020.07.13	35415	2021.07.26	35	PIROGAN Oleg, MD	11/2020	
12	047007	2020.10.21	35416	2021.07.26	17,19,35,37	ENI Victoria, MD	1/2021	
13	045442	2020.01.22	35417	2021.07.19	33,35	LIPCAN Ruxanda, MD	2/2020	
14	046587	2020.08.14	35418	2021.07.27	01,03,04,35	NOFIT Sergiu, MD	12/2020	
15	046792	2020.09.17	35419	2021.07.29	09,18,35,37,41	Philip Morris Products S.A., CH	1/2021	
16	046798	2020.09.21	35420	2021.07.29	07,12,35,37	Caterpillar Inc., US	1/2021	
17	046837	2020.09.25	35421	2021.07.29	33	DUMITRAȘ Anatolie, MD	1/2021	
18	046907	2020.10.12	35422	2021.07.29	29,30	FLOAREA SOARELUI S.A., MD	1/2021	
19	047057	2020.11.12	35423	2021.07.29	41	Centrul Republican pentru Copii și Tineret, MD	1/2021	
20	045875	2020.04.21	35424	2021.07.29	35	ALBU Veaceslav, MD	6/2020	10/2021
21	045941	2020.05.07	35425	2021.07.29	29,30,31,32,34	SC ROX DAVI 2007 S.R.L., RO	7/2020	10/2021
22	046752	2020.09.04	35426	2021.07.28	31	GRIȘCENCO IURII, întreprindere individuală, MD	11/2020	
23	046952	2020.10.09	35427	2021.07.28	09	BUTTONPLAST COMPANY S.R.L., MD	1/2021	
24	046581	2020.08.19	35429	2021.07.29	29,31	CAVCALIUC Irina, MD	11/2020	
25	045594	2020.02.14	35430	2021.07.30	17	ZINCENCO Alexandr, MD ZINCENCO Andrei, MD ZINCENCO Nicolai, MD ZINCENCO Ludmila, MD	4/2020	
26	046817	2020.09.24	35431	2021.07.30	12,35,39	NIKIRACARS S.R.L., MD	12/2020	
27	045626	2020.02.20	35432	2021.08.02	04,09,16,35,36,37	Routex B.V., NL	4/2020	
28	046826	2020.09.24	35433	2021.08.02	21,35	TRANSVEMIRS S.R.L., societate comercială, MD	1/2021	
29	046839	2020.09.28	35434	2021.08.02	21,35	TRANSVEMIRS S.R.L., societate comercială, MD	1/2021	
30	046825	2020.09.24	35435	2021.08.03	09,42	CIOBANU Ecaterina, MD	12/2020	
31	046913	2020.10.13	35436	2021.08.03	12	TOYOTA JIDOSHA KABUSHIKI KAISHA (also trading as Toyota Motor Corporation), JP	1/2021	
32	045983	2020.05.13	35437	2021.08.05	30	ARIF FRANCK CHARLES, AE	7/2020	

1	2	3	4	5	6	7	8	9
33	046568	2020.08.13	35438	2021.08.05	30,35,36,41,43	BEST ECO PRODUCT EXPORT S.R.L., MD	10/2020	10/2021
34	046580	2020.08.17	35439	2021.08.05	03,05	JOHNSON & JOHNSON, US	10/2020	
35	046610	2020.08.20	35440	2021.08.03	03	KIM, MYUNG HYUN, KR	11/2020	
36	045803	2020.03.18	35441	2021.08.05	05,30,32,34	British American Tobacco (Brands) Limited, GB	5/2020	
37	046410	2020.07.22	35442	2021.08.05	03	The Gillette Company LLC, US	11/2020	
38	046929	2020.10.15	35443	2021.08.05	03,35	PALADI Oleg, MD	1/2021	
39	046731	2020.09.09	35444	2021.08.04	44	I.M.S.P. CENTRUL MEDICILOR DE FAMILIE MUNICIPAL BĂLȚI, MD	1/2021	
40	046718	2020.09.03	35445	2021.08.08	06,35	RUSERENARD S.R.L., MD	2/2021	
41	047043	2020.11.06	35446	2021.08.08	05	Orion Corporation, FI	2/2021	
42	047061	2020.11.10	35447	2021.08.08	32	GUȚU Serghei, MD	2/2021	
43	047051	2020.11.06	35448	2021.08.09	17,19	UNGUREANU ART S.R.L., MD	2/2021	
44	047170	2020.11.30	35449	2021.08.09	45	BALABAN Natalia, MD	2/2021	
45	046168	2020.06.12	35450	2021.08.04	02,19	SUPRATEN S.A., MD	8/2020	10/2021
46	045966	2020.05.13	35451	2021.08.06	35,39	CALMIS Corneliu, MD	7/2020	10/2021
47	045894	2020.04.28	35452	2021.08.05	02,03	Guangzhou Veslee Chemical Science and Technology Co., Ltd., CN	9/2020	
48	045110	2019.10.31	35453	2021.08.05	29,30,31,32	ANTOCI MAXIM, RO	5/2020	10/2021
49	045692	2020.03.02	35455	2021.08.06	29,30,32,33,35	BESCHIERU Nichita, MD	5/2020	
50	046004	2020.05.18	35456	2021.08.06	32,33	BESCHIERU Nichita, MD	7/2020	
51	046266	2020.07.01	35457	2021.08.06	43	SECĂREANU Vitalie, MD	11/2020	
52	046516	2020.08.03	35458	2021.08.09	34	PREMIER TOBACCO S.R.L., MD	10/2020	10/2021
53	047075	2020.11.11	35459	2021.08.09	24,25,35	ERȘOVA Indira, MD	2/2021	
54	043996	2019.03.26	35460	2021.08.09	01,02,04,06,08,09,16,17,19,21,37,41	ARDEX GmbH, DE	10/2019	10/2021
55	046729	2020.09.07	35461	2021.08.10	05	NGUYEN SI TRUNG KY, MD	12/2020	
56	046363	2020.07.15	35463	2021.08.10	34	Gallaher Limited, GB	11/2020	10/2021
57	046336	2020.07.10	35464	2021.08.10	09,42	INTEL CORPORATION, US	2/2021	
58	045984	2020.05.13	35465	2021.08.11	30	ARIF FRANCK CHARLES, AE	7/2020	10/2021
59	047135	2020.11.22	35466	2021.08.12	33	CASTEL MIMI S.R.L., MD	2/2021	
60	047139	2020.11.23	35467	2021.08.12	05	Pfizer Inc., US	2/2021	
61	047164	2020.11.29	35468	2021.08.12	09,35,38,39,42,43	TELEPORT LAB S.R.L., MD	2/2021	
62	044187	2019.04.24	35469	2021.08.13	09,41	Amazon Europe Core S.a.r.l., LU	8/2019	
63	045785	2020.03.17	35470	2021.08.13	16	CEPOI Victor, MD	7/2020	10/2021
64	045788	2020.03.17	35471	2021.08.13	03,04	CEPOI Victor, MD	7/2020	10/2021
65	045790	2020.03.17	35472	2021.08.13	03	CEPOI Victor, MD	7/2020	10/2021
66	046598	2020.08.19	35473	2021.08.13	35,41,42	MELNIC Liuba, MD MÎNDRILĂ Tatiana, MD	11/2020	
67	046628	2020.08.23	35474	2021.08.13	03	MOSCALU Veronica, MD	12/2020	
68	046631	2020.08.23	35475	2021.08.13	03	MOSCALU Veronica, MD	12/2020	
69	046877	2020.10.06	35476	2021.08.12	29,31,35,43	ECOMOLSISTEM S.R.L., MD	12/2020	
70	046318	2020.07.07	35477	2021.08.14	29,31	AGARISTA AGRICOLA S.R.L., MD	11/2020	10/2021
71	046515	2020.08.06	35478	2021.08.15	09,42	MOȘCO Daniil, MD	10/2020	10/2021
72	046830	2020.09.25	35479	2021.08.15	35	ACCENT ELECTRONIC S.A., MD	12/2020	10/2021
73	046831	2020.09.25	35480	2021.08.15	35	ACCENT ELECTRONIC S.A., MD	12/2020	10/2021
74	046975	2020.10.26	35482	2021.08.16	03,05,35	SULTAN DOGAL S.R.L., MD	1/2021	



1	2	3	4	5	6	7	8	9
75	046903	2020.10.09	35483	2021.08.16	35,38,41,42	SAFE MEDIA S.R.L., MD	12/2020	
76	045926	2020.05.06	35484	2021.08.18	05,42,44	Bristol-Myers Squibb Company, corporație din statul Delaware, US	9/2020	
77	046171	2020.06.15	35485	2021.08.18	44	Bristol-Myers Squibb Company, corporație din statul Delaware, US	12/2020	
78	046636	2020.08.25	35487	2021.08.18	25	COȘULEAN Natalia, MD	12/2020	
79	046960	2020.10.22	35488	2021.08.18	01,02,35	ARTPAINT S.R.L., MD	1/2021	
80	047025	2020.11.04	35489	2021.08.19	12	TOYOTA JIDOSHA KABUSHIKI KAISHA (also trading as Toyota Motor Corporation), JP	2/2021	
81	047026	2020.11.04	35490	2021.08.19	12	TOYOTA JIDOSHA KABUSHIKI KAISHA (also trading as Toyota Motor Corporation), JP	2/2021	
82	045347	2019.12.24	35491	2021.08.19	41	Centrul de Instruire a Personalului pentru Transporturi Internaționale, instituție de învățământ, MD	2/2020	10/2021
83	045749	2020.03.11	35492	2021.08.19	30	ALIMER-COMERȚ S.R.L., societate comercială, MD	6/2020	10/2021
84	046111	2020.06.03	35493	2021.08.20	02,35	MELNICOVA Natalia, MD	8/2020	10/2021
85	046811	2020.09.22	35494	2021.08.23	35,39	SLĂNINĂ Tatiana, MD	12/2020	10/2021
86	046974	2020.10.21	35495	2021.08.23	03	BUSILA Adrian, MD	2/2021	
87	047036	2020.11.05	35496	2021.08.23	30	CURCHI Mihail, MD	1/2021	
88	047120	2020.11.18	35497	2021.08.23	35,39	RALIONIS GRUP S.R.L., MD	2/2021	
89	047130	2020.11.20	35498	2021.08.23	35,43	PALANCICA Tatiana, MD	2/2021	
90	047131	2020.11.22	35499	2021.08.23	33	CASTEL MIMI S.R.L., MD	2/2021	
91	047132	2020.11.22	35500	2021.08.23	33	CASTEL MIMI S.R.L., MD	2/2021	
92	047134	2020.11.22	35501	2021.08.23	33	CASTEL MIMI S.R.L., MD	2/2021	
93	046819	2020.09.18	35502	2021.08.20	39	ROTRANSNOVA S.R.L., MD	1/2021	10/2021
94	046419	2020.07.23	35503	2021.08.20	03,05,10,21	Stafford-Miller (Ireland) Limited, IE	12/2020	
95	045364	2019.12.30	35504	2021.08.20	05	Abbott Rapid Diagnostics International Unlimited Company, MT	10/2020	10/2021
96	046420	2020.07.23	35505	2021.08.20	03,05,10,21	Stafford-Miller (Ireland) Limited, IE	12/2020	
97	046451	2020.07.27	35506	2021.08.20	05	Mega Lifesciences Public Company Limited, TH	12/2020	
98	045802	2020.03.18	35507	2021.08.23	05	Golden Omega S.A., CL	10/2020	
99	045615	2020.02.18	35508	2021.08.23	34	British American Tobacco (Brands) Inc., US	4/2020	
100	045700	2020.03.03	35509	2021.08.23	34	British American Tobacco (Brands) Inc., US	5/2020	
101	046697	2020.09.01	35510	2021.08.23	37,39,43	TERMICAN Maxim, MD	2/2021	
102	044321	2019.05.25	35511	2021.08.09	33	VINĂRIA PURCARI S.R.L., întreprindere mixtă, MD	7/2019	10/2021
103	045444	2020.01.22	35540	2021.08.12	35,37	COJOCARU Andrian, MD	5/2020	
104	046781	2020.09.16	35555	2021.08.12	12	KIA CORPORATION, KR	1/2021	

## Lista mărcilor reînnoite

Se publică următoarele date: numărul curent, numărul înregistrării reînnoite, data expirării termenului de reînnoire, clasele conform CIPS, titularul și adresa, codul țării conform normei ST.3 OMPI, numerele BOPI în care au fost publicate cererea de înregistrare a mărcii și marca înregistrată

Nr. crt.	(116) Nr. înregistrării reînnoite	(186) Data expirării reînnoirii	(511) Clase	(730) Titular și adresă, cod ST.3 OMPI	(441/442) Nr. BOPI	(450) Nr. BOPI
1	2	3	4	5	6	7
1	3R 28	2031.10.19	05	BEIERSDORF AG, DE Unnastrasse 48, 20253, Hamburg, Germania		2-3/1994
2	2R 8528	2031.02.28	29,30,32	ALIMCOM S.A., întreprindere mixtă, MD Str. Muncești nr. 258, MD-2002, Chișinău, Republica Moldova	10/2001	5/2002
3	2R 8825	2031.06.28	05	Biogen MA Inc., a Massachusetts corporation, US 225 Binney Street, Cambridge, Massachusetts 02142, Statele Unite ale Americii	3/2002	8/2002
4	2R 8836	2031.06.22	35	AIEA S.A., MD Str. Vasile Badiu nr. 42, MD-2059, Chișinău, Republica Moldova	3/2002	8/2002
5	2R 8917	2031.08.13	32,33	Efes Holland Technical Management Consul- tancy B.V., NL Strawinskylaan 1229, 1077 XX Amsterdam, Olanda	4/2002	9/2002
6	2R 8937	2031.08.30	32,33,35	WINE INTERNATIONAL PROJECT S.R.L., întreprindere cu capital străin, MD Str. Mihai Eminescu nr. 5, MD-2012, Chișinău, Republica Moldova	4/2002	9/2002
7	2R 8949	2031.07.31	35,38,41	DENISOV Vadim, MD Str. Ion Creangă nr. 20, bloc 3, ap. 16, MD-2069, Chișinău, Republica Moldova	1/2002	10/2002
8	2R 8966	2031.08.29	09,16,35,41, 42	G.G. Properties, Ltd., BM 4 <sup>th</sup> Floor, Washington House, 16 Church Street, ton, HM11, Insulele Bermude	5/2002	10/2002
9	2R 8997	2031.09.21	30	Jacobs Douwe Egberts BR Comercialização de Cafés Ltda., BR Av. Dr. Marcos Penteado de Ulhôa Rodrigues 939, 2nd Floor, Tamboré, Barueri, 06460 040, São Paulo, Brazilia	5/2002	10/2002
10	2R 9112	2031.11.19	01,02,03,04, 07,16,17,19, 35,37,39	SUPRATEN S.A., MD Str. Petricani nr. 84, MD-2059, Chișinău, Republica Moldova	7/2002	12/2002
11	2R 9190	2031.09.24	42	Instituția Publică „Agenția pentru Dezvoltarea și Modernizarea Agriculturii”, MD Str. Calea Basarabiei nr. 18, MD-2023, Chișinău, Republica Moldova	8/2002	1/2003
12	2R 9666	2031.04.06	07,09,11,20, 37	Qingdao Haishang Zhicai Management Con- sulting Co., Ltd., CN Haier Industrial Park, No. 1 Haier Road, Laos- han District, Qingdao City, Shandong Provin- ce, China	4/2003	9/2003
13	2R 10043	2031.10.05	02,07,38,42	SHARP KABUSHIKI KAISHA also trading as SHARP CORPORATION, JP 22-22, Nagaïke-cho, Abeno-ku, Osaka 545-8522, Japonia	4/2003	1/2004
14	2R 10053	2031.12.26	05	DEPOFARM S.R.L., MD Str. Tighina nr. 30, ap. (of.) 2, MD-6501, Anenii Noi, Republica Moldova	9/2003	2/2004
15	2R 10171	2031.11.09	32,33	BOJO-VIN S.R.L., firmă de producție și comerț, MD Str. Miciurin nr. 6, MD-2055, Vatra, Chișinău, Republica Moldova	10/2003	3/2004
16	R 21183	2030.03.05	03,14,18,25	ROSEFIELD PORTUGAL, S.A., PT Rua do Sistelo - Lugar de Santegãos, 4435- 429 Rio Tinto, Gondomar, Portugalia	6/2010	5/2011

1	2	3	4	5	6	7
17	R 22211	2031.01.10	09	Motorola Trademark Holdings, LLC, US 222 W. Merchandise Mart Plaza, Suite 1800, Chicago, IL 60654, Statele Unite ale Americii	6/2011	2/2012
18	R 22220	2031.03.04	06	TENARIS CONNECTIONS BV, NL Piet Heinkade 55, 1019 GM Amsterdam, Olanda	6/2011	2/2012
19	R 22221	2031.03.04	06	TENARIS CONNECTIONS BV, NL Piet Heinkade 55, 1019 GM Amsterdam, Olanda	6/2011	2/2012
20	R 22282	2031.02.15	06,07,08,09, 12,16,17,20, 35,42	Avery Dennison Corporation, a Delaware Cor- poration, US 207 Goode Avenue Glendale, California 91203, Statele Unite ale Americii	6/2011	3/2012
21	R 22454	2031.06.01	35,36,37,39	POLITRANS S.R.L., MD Str. Uzinelor nr. 90/A, MD-2023, Chişinău, Republica Moldova	8/2011	4/2012
22	R 22602	2031.02.15	06,07,08,09, 12,16,17,20, 35,42	Avery Dennison Corporation, a Delaware Cor- poration, US 207 Goode Avenue Glendale, California 91203, Statele Unite ale Americii	6/2011	6/2012
23	R 22639	2031.04.26	07,12	SÎRBU Vitalie, MD Str. Columna nr. 104, MD-2012, Chişinău, Republica Moldova	8/2011	6/2012
24	R 22676	2031.07.19	02,17,19,35	SUPRATEN S.A., MD Str. Petricani nr. 84, MD-2059, Chişinău, Republica Moldova	9/2011	7/2012
25	R 22718	2031.04.26	07,12	SÎRBU Vitalie, MD Str. Columna nr. 104, MD-2012, Chişinău, Republica Moldova	8/2011	7/2012
26	R 22760	2031.07.15	02,35	ZINCENCO Alexandr, MD Str. Dimineţii nr. 28, MD-2002, Chişinău, Republica Moldova ZINCENCO Andrei, MD Str. Acad. Ilie Ţiţilă nr. 21, MD-2025, Chişinău, Republica Moldova ZINCENCO Nicolai, MD Str. Andrei Doga nr. 45/2, ap. 50, MD-2024, Chişinău, Republica Moldova ZINCENCO Ludmila, MD Str. Acad. Ilie Ţiţilă nr. 21, MD-2025, Chişinău, Republica Moldova	10/2011	7/2012
27	R 22786	2031.05.06	09	Apple Inc., US One Apple Park Way, Cupertino, California 95014, Statele Unite ale Americii	11/2011	7/2012
28	R 22908	2031.09.28	05	FARMAPRIM S.R.L., MD Str. Crinilor nr. 5, MD- 4829, Porumbeni, Criuleni, Republica Moldova	11/2011	9/2012
29	R 22927	2031.09.01	09	BOST HOLDINGS, KR #301, 3rd Fl., 773-8 Yeoksam-2 dong, Gangnam-Gu, Seoul, Republica Coreea	10/2011	9/2012
30	R 22981	2031.09.15	05	Biogen MA Inc., a Massachusetts corporation, US 225 Binney Street, Cambridge, Massachusetts 02142, Statele Unite ale Americii	11/2011	9/2012
31	R 23026	2031.10.24	09,16,38,41, 43	SULAC Doina, MD Bd. Ştefan cel Mare şi Sfînt nr. 3, ap. 44, MD-2001, Chişinău, Republica Moldova	12/2011	9/2012
32	R 23093	2031.05.11	32,33,35,43	CICALCHIN Serghei, MD Str. N. Zelinski nr. 26/2, ap. 3, MD-2038, Chişinău, Republica Moldova	9/2011	10/2012
33	R 23108	2031.09.06	05	SUN PHARMACEUTICAL INDUSTRIES LIM- ITED, IN SPARC, Tandalja, Vadodara - 390 020, Guja- rat, India	10/2011	11/2012
34	R 23109	2031.09.01	08	The Gillette Company LLC, US One Gillette Park, Boston, MA 02127, Statele Unite ale Americii	11/2011	11/2012
35	R 23150	2031.11.14	30,35	SLAVENA LUX S.R.L., MD Str. Valea Bîcului, 1/1, MD-2002, Chişinău, Republica Moldova	1/2012	11/2012

1	2	3	4	5	6	7
36	R 23169	2031.09.01	05	The Procter & Gamble Company, US One Procter & Gamble Plaza, Cincinnati, Ohio, 45202, Statele Unite ale Americii	12/2011	11/2012
37	R 23249	2031.12.22	03	Unilever IP Holdings B.V., NL Weena 455, 3013 AL Rotterdam, Olanda	2/2012	12/2012
38	R 23250	2031.12.22	03	Unilever IP Holdings B.V., NL Weena 455, 3013 AL Rotterdam, Olanda	2/2012	12/2012
39	R 23291	2031.05.23	36	LOCUIŢA ACCESIBILĂ S.R.L., companie de leasing, organizație de creditare nebanca- ră, MD Str. Alexei Mateevici nr. 89/2, MD-2009, Chişinău, Republica Moldova	8/2011	12/2012
40	R 23298	2031.12.16	25	TEXTIL FLOARE S.R.L., MD Str. Petricani nr. 84, MD-2059, Chişinău, Republica Moldova	2/2012	12/2012
41	R 23390	2031.09.09	01,11,19,20, 27	PURICI Vadim, MD Str. Burebista nr. 24, MD-5400, Rezina, Republica Moldova	11/2011	1/2013
42	R 23418	2030.10.22	03,16,18,21, 25,32,41	Energy Brands Inc., US One Coca-Cola Plaza, Atlanta, Georgia 30313, Statele Unite ale Americii	1/2011	1/2013
43	R 23495	2031.12.14	09	CPS Technology Holdings LLC, a company organized and existing under the laws of De- laware, US 250 Vesey Street, 15 <sup>th</sup> Floor, New York, New York 10281, Statele Unite ale Americii	2/2012	1/2013
44	R 23684	2031.12.27	29	SLAVENA LUX S.R.L., MD Str. Valea Bicului nr. 1/1, MD-2002, Chişinău, Republica Moldova	2/2012	3/2013
45	R 23778	2031.08.01	06,20,21	TOTO LTD., JP 1-1, Nakashima 2-Chome, Kokurakita-Ku, Kitakyushu-Shi, Fukuoka-Ken, Japonia	4/2012	4/2013
46	R 23821	2031.12.12	09	CPS Technology Holdings LLC, a company organized and existing under the laws of De- laware, US 250 Vesey Street, 15 <sup>th</sup> Floor, New York, New York 10281, Statele Unite ale Americii	2/2012	5/2013
47	R 23822	2031.12.14	09	CPS Technology Holdings LLC, a company organized and existing under the laws of De- laware, US 250 Vesey Street, 15 <sup>th</sup> Floor, New York, New York 10281, Statele Unite ale Americii	2/2012	5/2013
48	R 23824	2031.11.30	03	OOO „Acvileea”, RU 142800 Stupino, ul. Frunze, vl. 9/14, Moskov- skaya obl., Federația Rusă	4/2012	5/2013
49	R 24336	2031.09.02	03,08	The Gillette Company LLC, US One Gillette Park, Boston, MA 02127, Statele Unite ale Americii	11/2011	9/2013
50	R 24677	2031.10.17	35,38	GRAND RESURS S.R.L., întreprindere mixtă, MD MD-6814, Dănceni, Ialoveni, Republica Moldova	2/2012	12/2013
51	R 24754	2031.12.07	05	NOBEL ILAC SANAYII VE TICARET ANONIM SIRKETI, reprezentanța companiei turcești, MD Bd. Moscova nr. 6, of. 25, MD-2068, Chişinău, Republica Moldova	2/2012	1/2014
52	R 24987	2031.11.18	16,18,24,25, 26,35,39	Partidul Comuniștilor din Republica Moldova (PCRM), MD Str. Nicolae Iorga nr. 11, MD-2012, Chişinău, Republica Moldova	1/2012	2/2014
53	R 25511	2031.11.14	33	DEVELOPMENT-GROUP S.R.L., întreprinde- re cu capital străin, MD Str. Industrială nr. 40, MD-2023, Chişinău, Republica Moldova	1/2012	7/2014
54	R 25517	2031.12.26	33	DEVELOPMENT-GROUP S.R.L., întreprinde- re cu capital străin, MD Str. Industrială nr. 40, MD-2023, Chişinău, Republica Moldova	3/2012	7/2014

## IV

# Indicații geografice, denumiri de origine, specialități tradiționale garantate / Geographical indications, appellations of origin, traditional specialties guaranteed

**P**rotecția juridică a indicațiilor geografice, a denumirilor de origine și a specialităților tradiționale garantate pe teritoriul Republicii Moldova se asigură în temeiul înregistrării lor la AGEPI, în modul stabilit de Legea nr. 66/2008 privind protecția indicațiilor geografice, denumirilor de origine și specialităților tradiționale garantate, sau în baza tratatelor internaționale, inclusiv a acordurilor bilaterale, la care Republica Moldova este parte.

Înregistrarea denumirii de origine sau a indicației geografice generează apariția dreptului de utilizare a acestora. Denumirea de origine și indicația geografică înregistrate nu pot fi cesionate, licențiate și nu pot face obiectul unor drepturi reale.

Orice persoană fizică sau juridică din aria geografică corespunzătoare care produce și/sau prelucrează, și/sau prepară produse în conformitate cu prevederile caietului de sarcini pentru o denumire de origine protejată sau pentru o indicație geografică protejată poate depune la AGEPI o cerere privind acordarea dreptului de utilizare a acesteia.

În prezenta Secțiune se publică: datele privind cererile de înregistrare a indicațiilor geografice, denumirilor de origine, specialităților tradiționale garantate; indicațiile geografice, denumirile de origine și specialitățile tradiționale garantate cărora li s-a acordat protecție pe teritoriul Republicii Moldova; cererile privind acordarea dreptului de utilizare pentru o denumire de origine protejată sau pentru o indicație geografică protejată; datele privind acordarea dreptului de utilizare pentru o denumire de origine protejată sau pentru o indicație geografică protejată; datele privind reînnoirea dreptului de utilizare pentru o denumire de origine protejată sau pentru o indicație geografică protejată; listele indicațiilor geografice ale Uniunii Europene propuse spre protecție în Republica Moldova în baza Acordului între Republica Moldova și Uniunea Europeană privind protecția indicațiilor geografice ale produselor agricole și alimentare.

**L**egal protection of geographical indications, appellations of origin and traditional specialties guaranteed in the Republic of Moldova shall be afforded on the basis of registration with the AGEPI, as established by Law No. 66/2008 on the Protection of Geographical Indications, Appellations of Origin and Traditional Specialties Guaranteed, or under international treaties, including bilateral agreements, to which the Republic of Moldova is party.

Registration of an appellation of origin or a geographical indication generates the right to use thereof. A registered appellation of origin or a geographical indication may not be assigned, licensed and it may not form a subject matter of any real rights.

Any natural or legal person from the respective geographical area, who produces and/or processes and/or prepares products conforming to the specification for a protected appellation of origin or protected geographical indication, shall be entitled to apply to AGEPI, seeking to be granted the right to use it.

In this Section shall be published: data on applications for registration of geographical indications, appellations of origin, traditional specialties guaranteed; geographical indications, appellations of origin and traditional specialties guaranteed that have been granted protection in the Republic of Moldova; requests for grant of the right to use a protected appellation of origin or a protected geographical indication; data on grant of the right to use a protected appellation of origin or a protected geographical indication; data on renewal of the right to use a protected appellation of origin or a protected geographical indication; the Lists of Geographical Indications of the European Union proposed for protection in the Republic of Moldova on the bases of the Agreement between the Government of the Republic of Moldova and the European Union on the Protection of Geographical Indications for Agricultural Products and Foodstuffs.

**Lista denumirilor de origine cărora le-a fost acordată  
protecție în Republica Moldova, în luna septembrie 2021,  
conform Aranjamentului de la Lisabona privind  
protecția denumirilor de origine a produselor  
și înregistrarea lor internațională**

Se publică următoarele date: numărul curent, numărul și data înregistrării internaționale, țara de origine a denumirii pentru care se solicită protecție (codul țării conform normei ST.3 OMPI), denumirea de origine a produsului, transliterarea acesteia în grafie latină, dacă este cazul, traducerea acesteia în limbile engleză, franceză, rusă în redacția Biroului Internațional al OMPI și traducerea în română, dacă este cazul, denumirea produsului, numărul BOPI în care a fost publicată cererea de înregistrare

Nr. crt.	Nr. și data înregistrării	Codul țării	Denumirea de origine	Transliterarea/traducerea	Produsul	Nr. BOPI
1	AO 1155 2021.03.22	TN	تین دجبة / Figs de Djebba	Tin djebba/ Djebba Fig/ smochin Djebba	Smochine	4/2021





# V

## Design industrial / Industrial design

**P**rotecția juridică a desenelor și modelelor industriale în Republica Moldova se asigură în modul stabilit de Legea nr. 161/2007 privind protecția desenelor și modelelor industriale.

Cererea de înregistrare a desenului sau modelului industrial se depune la AGEPI, personal sau prin reprezentant, de către persoana care dispune de dreptul asupra desenului sau modelului industrial. Cererea trebuie să conțină documentele prevăzute la art. 32(1), (2) din Lege.

În prezenta Secțiune se publică datele referitoare la cererile de înregistrare a DMI, în special datele bibliografice cu indicarea produsului și reprezentările DMI; datele privind DMI înregistrate; datele privind DMI reînnoite; datele privind DMI înregistrate și cele reînnoite în Republica Moldova conform Aranjamentului de la Haga.

Desenele și modelele industriale înregistrate și reînnoite conform Aranjamentului de la Haga, la care Republica Moldova este parte, se publică în Buletinul de Desene și Modele Internaționale ("Bulletin des dessins et modes internationaux / International Designs Bulletin / Boletín de Dibujos y Modelos Internacionales"). Buletinul include atât datele bibliografice în limbile franceză, engleză și spaniolă, cât și reproducerea desenelor și modelelor industriale înregistrate și este expus pe Internet pe site-ul OMPI, accesibil publicului. În BOPI se publică listele acestor desene și modele industriale înregistrate în Republica Moldova, aranjate în ordinea numerelor de înregistrare internațională și a claselor CIDMI, precum și ale celor reînnoite în Republica Moldova, aranjate în ordinea numerelor de înregistrare internațională.

Ponderea semantică a părții verbale ce se conține în desenele sau modelele industriale nu se protejează.

**L**egal protection of industrial designs in the Republic of Moldova is provided in the mode established by Law No. 161/2007 on the Protection of Industrial Designs.

The industrial design application shall be filed with the AGEPI, in person or through a representative, by the person to whom the right to the industrial design belongs. The application shall contain the documents provided for in Art. 32(1), (2) of the Law.

In this Section shall be published data on ID registration applications, especially bibliographic data indicating the product and ID representations; data on registered ID; data on renewed ID; data on ID registered and renewed in the Republic of Moldova under the Hague Agreement.

Industrial designs registered and renewed under the Hague Agreement, to which the Republic of Moldova is party, shall be published in the Bulletin des dessins et modes internationaux / International Designs Bulletin / Boletín de Dibujos y Modelos Internacionales. The Bulletin comprises both bibliographic data in French, English and Spanish and registered industrial design reproductions and is exposed over the Internet on the WIPO site, accessible to the public. In BOPI shall be published the lists of industrial designs registered in the Republic of Moldova, arranged in the order of international registration numbers and ICID classes, as well as of those renewed in the Republic of Moldova, arranged in the order of international registration numbers.

The semantic portion of the verbal part contained in the industrial designs is not protected.

**CODURILE INID PENTRU IDENTIFICAREA DATELOR BIBLIOGRAFICE  
REFERITOARE LA DESENE ȘI MODELE INDUSTRIALE, CONFORM NORMEI ST. 80 OMPI**

**LIST OF INID CODES CONCERNING BIBLIOGRAPHIC DATA RELATING  
TO INDUSTRIAL DESIGNS, ACCORDING TO WIPO STANDARD ST. 80**

- (11) Numărul certificatului**  
Number of the certificate
- (15) Data înregistrării**  
Date of the registration
- (18) Data prevăzută de expirare a termenului de valabilitate a înregistrării**  
Expected expiration date of the registration
- (20) Numărul desenului și modelului industrial**  
Number of the industrial design
- (21) Numărul de depozit**  
Number of the application
- (22) Data de depozit**  
Date of filing of the application
- (23) Data priorității de expunere**  
Date of the exhibition priority
- (28) Numărul de desene și modele industriale**  
Number of industrial designs
- (30) Date referitoare la prioritate conform Convenției de la Paris**  
Data relating to priority under the Paris Convention
- (31) Numărul cererii prioritare**  
Number of the priority application
- (32) Data de depozit a cererii prioritare**  
Date of filing of the priority application
- (33) Țara cererii prioritare, codul conform normei ST. 3 OMPI**  
Country of the priority application, code according to WIPO Standard ST. 3
- (43) Data publicării cererii de înregistrare a desenului și modelului industrial**  
Date of publication of the application for the registration of the industrial design
- (44) Data publicării hotărârii de înregistrare a desenului și modelului industrial**  
Date of publication of the decision on registration of the industrial design
- (45) Data publicării certificatului**  
Date of publication of the certificate
- (46) Data de expirare a termenului de amânare a publicării**  
Date of expiration of deferment
- (51) Clasificarea internațională a desenelor și modelelor industriale (clasa și subclasa Clasificării de la Locarno)**  
International Classification for Industrial Designs (classes and subclasses of the Locarno Classification)
- (54) Indicarea produsului**  
Designation of product
- (55) Reprezentarea desenului și modelului industrial**  
Reproduction of the industrial design
- (57) Culorile revendicate**  
Indication of colors claimed

- (62) Numărul cererii divizionare  
Number of the divisional application
- (71) Numele/denumirea și adresa solicitantului (solicitanților), codul țării conform normei ST. 3 OMPI  
Name and address of the applicant(s), code of the country according to WIPO Standard ST. 3
- (72) Numele autorului (autorilor), codul țării conform normei ST. 3 OMPI  
Name of the author(s), code of the country according to WIPO Standard ST. 3
- (73) Numele/denumirea și adresa titularului (titularilor), codul țării conform normei ST. 3 OMPI  
Name and address of the owner(s), code of the country according to WIPO Standard ST. 3
- (74) Numele mandatarului autorizat  
Name of the patent attorney
- (80) Datele de depozit internațional conform Aranjamentului de la Haga  
Data related to the international registration of industrial designs under the Hague Agreement

**CODURILE OMPI PENTRU CODIFICAREA TITLURILOR INFORMAȚIILOR  
REFERITOARE LA DESENE ȘI MODELE INDUSTRIALE, PUBLICATE  
ÎN BULETINUL OFICIAL DE PROPRIETATE INTELECTUALĂ CONFORM NORMEI ST. 17**

**WIPO CODES ON CODING OF HEADINGS OF ANNOUNCEMENTS CONCERNING  
INDUSTRIAL DESIGNS PUBLISHED IN THE OFFICIAL BULLETIN OF INTELLECTUAL  
PROPERTY IN ACCORDANCE WITH THE STANDARD ST. 17**

- BA1L** Cereri de înregistrare a desenelor și modelelor industriale publicate  
Applications for the registration of published industrial designs
- FF4L** Lista desenelor și modelelor industriale înregistrate  
List of registered industrial designs
- FF4L** Lista desenelor și modelelor industriale înregistrate, aranjate în ordinea numerelor de înregistrare (semestrial)  
List of registered industrial designs, grouped according to the numerical index (half-yearly)
- FF4L** Lista desenelor și modelelor industriale înregistrate, aranjate în ordinea claselor CIDMI (semestrial)  
List of registered industrial designs, grouped in accordance with the ICID classes (half-yearly)
- FA9L** Lista desenelor și modelelor industriale retrase  
List of withdrawn industrial designs
- FC4L** Lista desenelor și modelelor industriale respinse  
List of rejected industrial designs
- FG4L** Lista certificatelor de înregistrare a desenelor și modelelor industriale eliberate  
List of issued industrial design certificates
- FG4L** Lista desenelor și modelelor industriale înregistrate în Republica Moldova conform Aranjamentului de la Haga, aranjate în ordinea numerelor de înregistrare internațională (lunar, semestrial)  
List of industrial designs registered under the Hague Agreement, grouped in accordance with international numerical index (monthly, half-yearly)
- FG4L** Lista desenelor și modelelor industriale înregistrate în Republica Moldova conform Aranjamentului de la Haga, aranjate în ordinea claselor CIDMI (lunar, semestrial)  
List of industrial designs registered under the Hague Agreement, grouped in accordance with the ICID classes (monthly, half-yearly)

**ND4L** Lista desenelor și modelelor industriale reînnoite

List of renewed industrial designs

**ND4L** Lista desenelor și modelelor industriale reînnoite în Republica Moldova conform Aranjamentului de la Haga

List of industrial designs renewed under the Hague Agreement

**FC9L** Lista desenelor și modelelor industriale respinse în Republica Moldova conform Aranjamentului de la Haga, aranjate în ordinea numerelor de înregistrare internațională

List of industrial designs rejected in the Republic of Moldova according to the Hague Agreement, grouped in accordance with international numerical order

**MK4L** Lista certificatelor de înregistrare a desenelor și modelelor industriale al căror termen de valabilitate a expirat (inclusiv termenul de grație)

List of industrial design certificates the term of validity of which has expired (including the grace period)

**NF4L** Lista certificatelor de înregistrare a desenelor și modelelor industriale revalidate

List of revalidated industrial design certificates

## **BA1L Cereri de înregistrare a desenelor și modelelor industriale / Applications for registration of industrial designs**

**O**rice persoană interesată are dreptul să depună la AGEPI opoziții sau observații motivate împotriva înregistrării desenelor sau modelelor industriale în termen de 3 luni de la data publicării acestor cereri în BOPI, dacă este îndeplinită cel puțin una din condițiile prevăzute la art. 26(1) din Legea nr. 161/2007 privind protecția desenelor și modelelor industriale.

Cererile de înregistrare a desenelor/modelelor industriale se publică în BOPI în ordinea claselor conform Clasificării de la Locarno.

**A**ny person concerned may file with the AGEPI reasoned oppositions or observations against registration of industrial designs within 3 months following the date of publication of those applications in BOPI, if at least one of the conditions set forth in Art. 26(1) of the Law No. 161/2007 on the Protection of Industrial Designs has been met.

The applications for registration of the industrial designs shall be published in BOPI in the order of classes in accordance with the Locarno Classification.

(51) **LOC (13) Cl. 06-01**

(21) f 2021 0036

(22) 2021.07.14

(28) 24

(57) Culori revendicate: modelul 1 - cafeniu de diferite nuanțe, bej, sur, verde;  
 modelul 2 - cafeniu de diferite nuanțe, bej, sur, vișiniu;  
 modelul 3 - cafeniu de diferite nuanțe, bej, sur;  
 modelul 4 - cafeniu de diferite nuanțe, bej, sur, vișiniu, alb;  
 modelul 5 - cafeniu de diferite nuanțe, bej, sur, alb;  
 modelul 6 - cafeniu de diferite nuanțe, roz, sur, alb;  
 modelul 7 - cafeniu de diferite nuanțe, roz, bordo, sur, alb;  
 modelul 8 - cafeniu de diferite nuanțe, sur de diferite nuanțe, alb;  
 modelul 9 - cafeniu de diferite nuanțe, bej;  
 modelul 10 - cafeniu de diferite nuanțe;  
 modelul 11 - cafeniu de diferite nuanțe, sur de diferite nuanțe, alb;  
 modelul 12 - cafeniu de diferite nuanțe, sur de diferite nuanțe, alb;  
 modelul 13 - cafeniu de diferite nuanțe, sur, roz, alb;

modelul 14 - cafeniu de diferite nuanțe, sur, bej, alb;  
 modelul 15 - cafeniu de diferite nuanțe, sur de diferite nuanțe, alb;  
 modelul 16 - cafeniu de diferite nuanțe, bej, sur, alb, verde;  
 modelul 17 - cafeniu de diferite nuanțe, bej, sur, alb, negru;  
 modelul 18 - cafeniu de diferite nuanțe, sur, alb, verde;  
 modelul 19 - cafeniu de diferite nuanțe, alb, bej;  
 modelul 20 - cafeniu de diferite nuanțe, sur, alb, negru, turcoaz, bej;  
 modelul 21 - cafeniu de diferite nuanțe, sur, bej, alb, verde, bej;  
 modelul 22 - cafeniu de diferite nuanțe, sur, alb, albastru, verde;  
 modelul 23 - cafeniu de diferite nuanțe, sur, alb, bej;  
 modelul 24 - cafeniu de diferite nuanțe, sur, alb.

(71)(72) TUTUNARU Tudor, MD

Str. Ion Creangă nr. 18, MD-3737,  
 Vorniceni, Strășeni, Republica Moldova

(74) BUNESCU Marian

(54) **Mobilă**

(55)

**Remarcă: ponderea semantică a părții verbale nu se protejează**

1.1

(21) f 2021 0036



1.2



1.3



1.4



1.5

(21) f 2021 0036



2.1



2.2



2.3



2.4



(21) f 2021 0036



2.5



2.6



3.1



3.2

(21) f 2021 0036



3.3



3.4



3.5



4.1

(21) f 2021 0036



4.2



4.3



4.4

(21) f 2021 0036



4.5



4.6



5.1



5.2

(21) f 2021 0036



5.3



5.4



5.5



6.1

(21) f 2021 0036



6.2



6.3



6.4



6.5

(21) f 2021 0036



6.6



7.1



7.2



7.3

(21) f 2021 0036



7.4



8.1



8.2



8.3



(21) f 2021 0036



8.4



8.5



8.6



9.1

(21) f 2021 0036



9.2



9.3



9.4



9.5

(21) f 2021 0036



9.6



10.1



10.2



10.3

(21) f 2021 0036



10.4



10.5



10.6



11.1

(21) f 2021 0036



11.2



11.3



11.4



11.5

(21) f 2021 0036



11.6



12.1



12.2



12.3

(21) f 2021 0036



13.1



13.2



13.3

(21) f 2021 0036



13.4



13.5



14.1



(21) f 2021 0036



14.2



14.3



14.4

(21) f 2021 0036



15.1



15.2



15.3

(21) f 2021 0036



15.4



15.5



16.1

(21) f 2021 0036



16.2



16.3



16.4

(21) f 2021 0036



17.1



17.2



17.3

(21) f 2021 0036



17.4



17.5



18.1

(21) f 2021 0036



18.2



18.3



18.4

(21) f 2021 0036



18.5



19.1



19.2



19.3



(21) f 2021 0036



19.4



19.5



19.6



20.1

(21) f 2021 0036



20.2



20.3



20.4



21.1

(21) f 2021 0036



21.3



21.4



21.5



22.1

(21) f 2021 0036



22.2



22.3



22.4



22.5

(21) f 2021 0036



23.1



23.2



23.3



23.4

(21) f 2021 0036



23.5



23.6



24.1



24.2

(21) f 2021 0036



24.3



24.4



24.5



24.6

(21) f 2021 0036



24.7

(51) **LOC (13) CI. 09-01**

(21) f 2021 0035

(22) 2021.07.06

(28) 1

(57) Culori revendicate: verde.

(71) GLASS CONTAINER COMPANY S.A.,

ÎNTRERINDERE MIXTĂ, MD

Str. Uzinelor nr. 201, MD-2037,

Chișinău, Republica Moldova

(54) **Butelie**

(55)



1.1



1.2



1.3



(21) f 2021 0035



1.4



1.5



1.6

(51) **LOC (13) CI. 09-01**  
(21) f 2021 0044  
(22) 2021.08.06  
(28) 1

(71)(72) BESCHIERU Nichita, MD  
Str. Nicolae Milescu Spătarul nr. 23,  
ap. 79, MD-2075, Chişinău,  
Republica Moldova  
(54) **Butelie**

(55)

(21) f 2021 0044

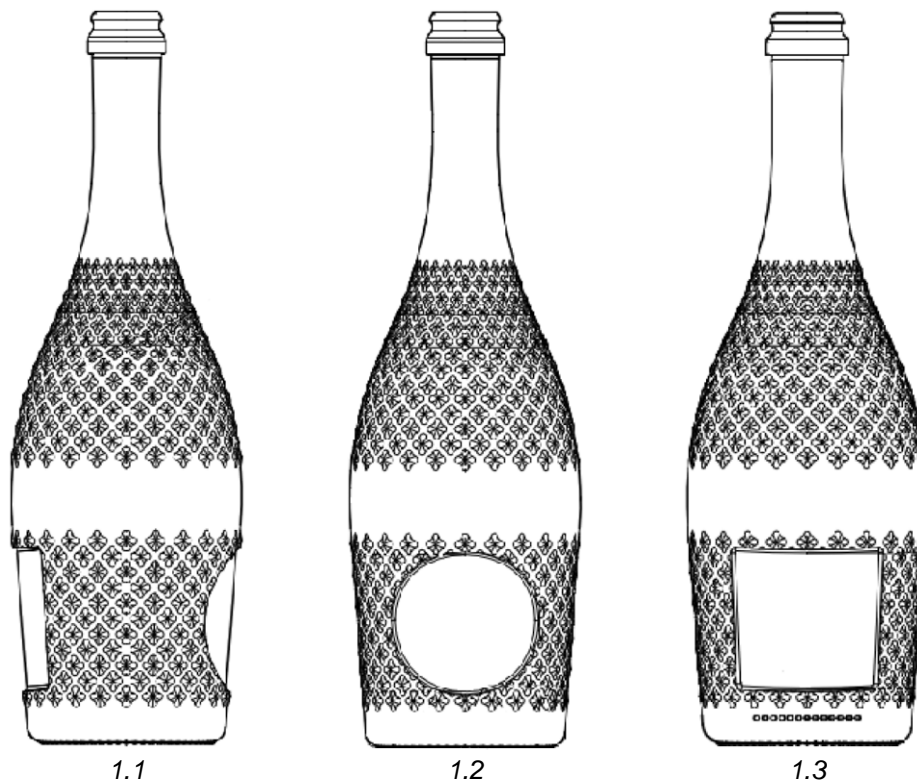

(51) **LOC (13) CI. 09-01**  
(21) f 2021 0047  
(22) 2021.08.17  
(28) 1

(71) PINCIUC Stepan, MD  
Str. Ginta Latină nr. 17, bloc 1, ap. 73,  
MD-2044, Chişinău, Republica Moldova  
(74) BODIUL Tatiana  
(54) **Sticlă**

(55)

(21) f 2021 0047

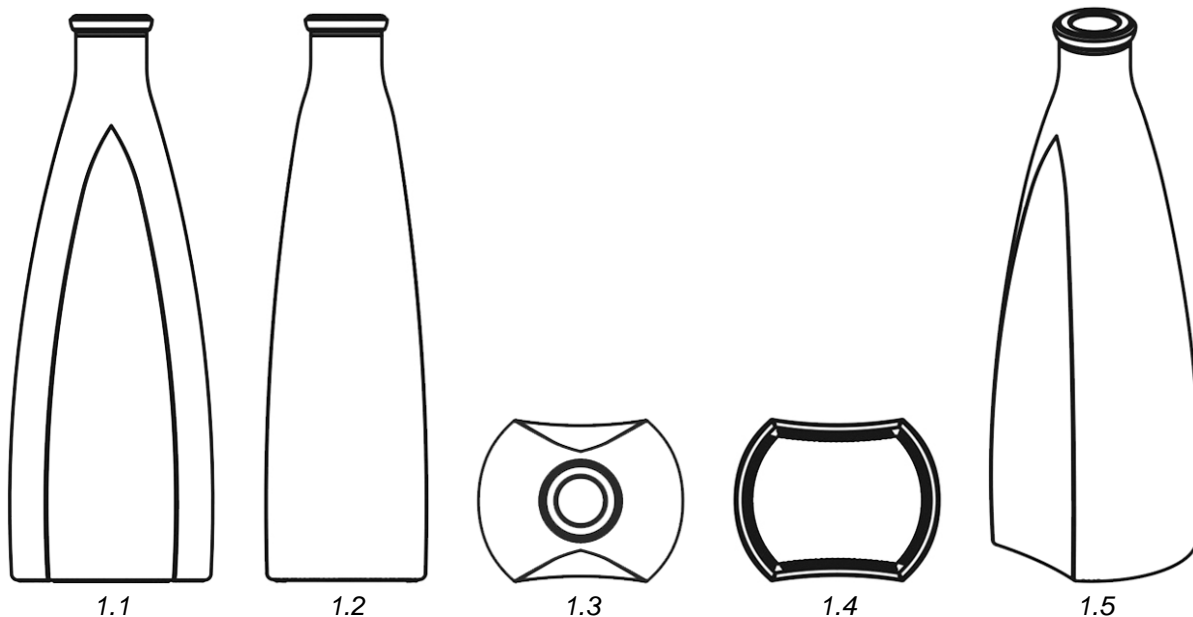

(51) **LOC (13) Cl. 12-15**  
 (21) f 2021 0033  
 (22) 2021.07.05  
 (31) 6112113  
 (32) 2021.01.06  
 (33) GB  
 (28) 1

(71) Davanti Tyres Limited, GB  
 Oak House, Woodlands Park, Ashton  
 Road, Newton-le-Willows, Merseyside,  
 WA12 0HF, Regatul Unit  
 (74) ASEEVA Elena  
 (54) **Pneuri**

(55)

(21) f 2021 0033

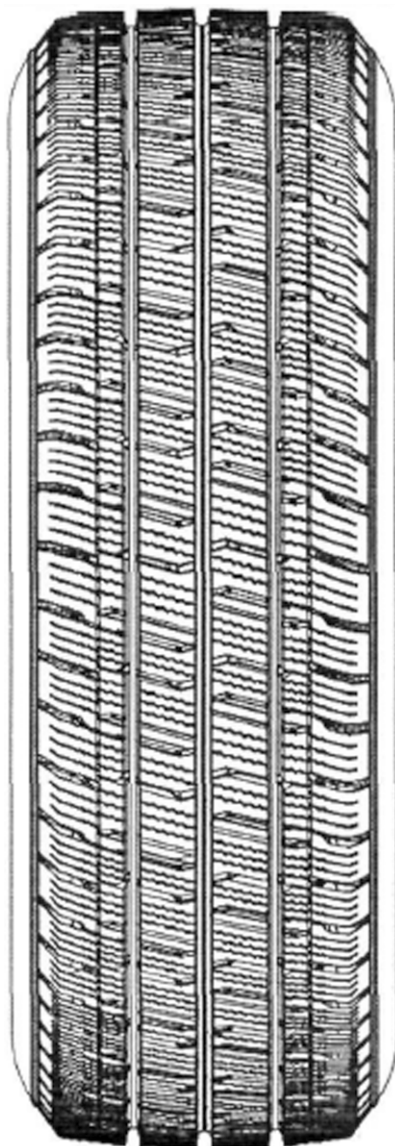

1.1

(21) f 2021 0033



1.2

(21) f 2021 0033

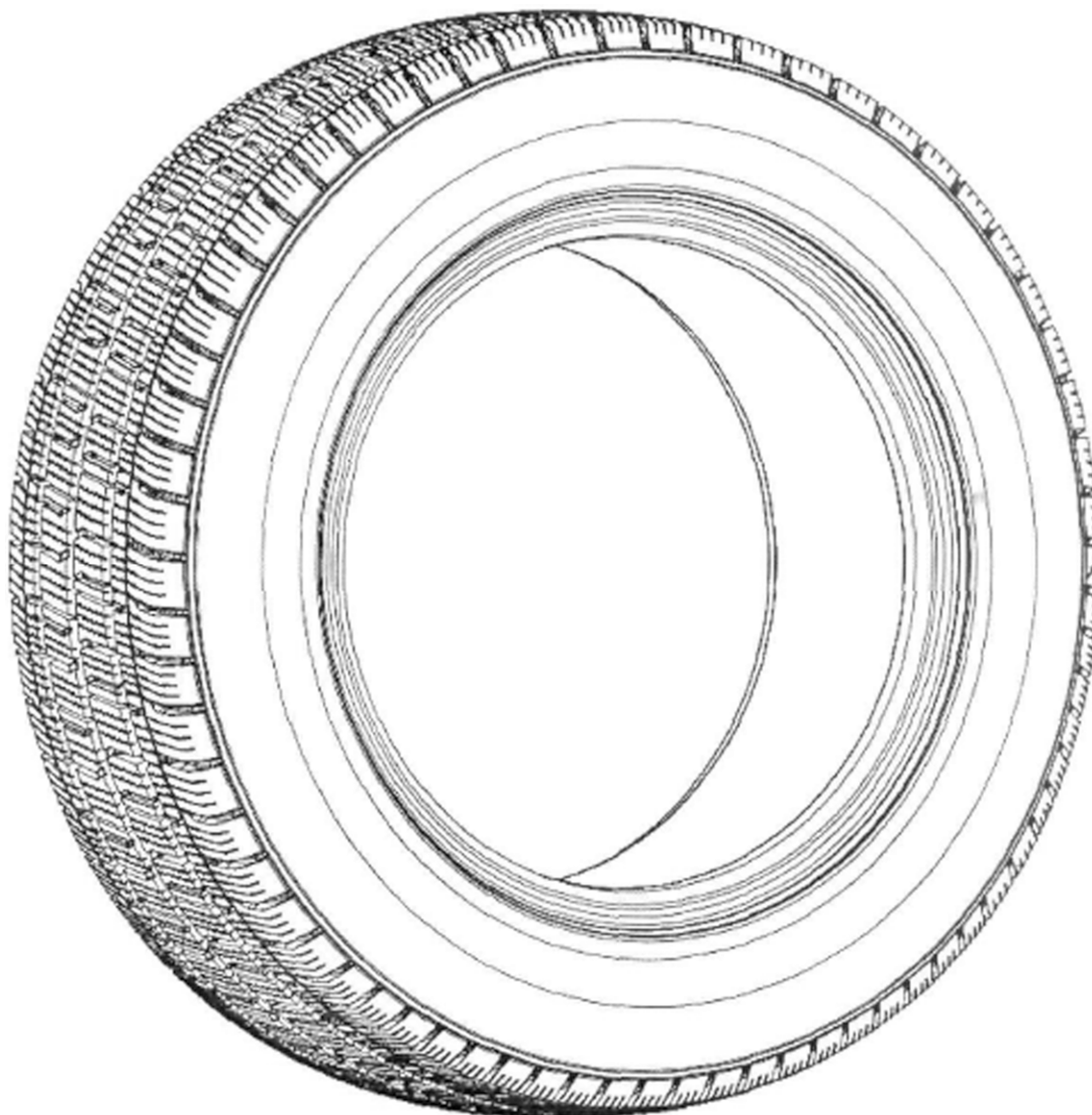

1.3

(21) f 2021 0033

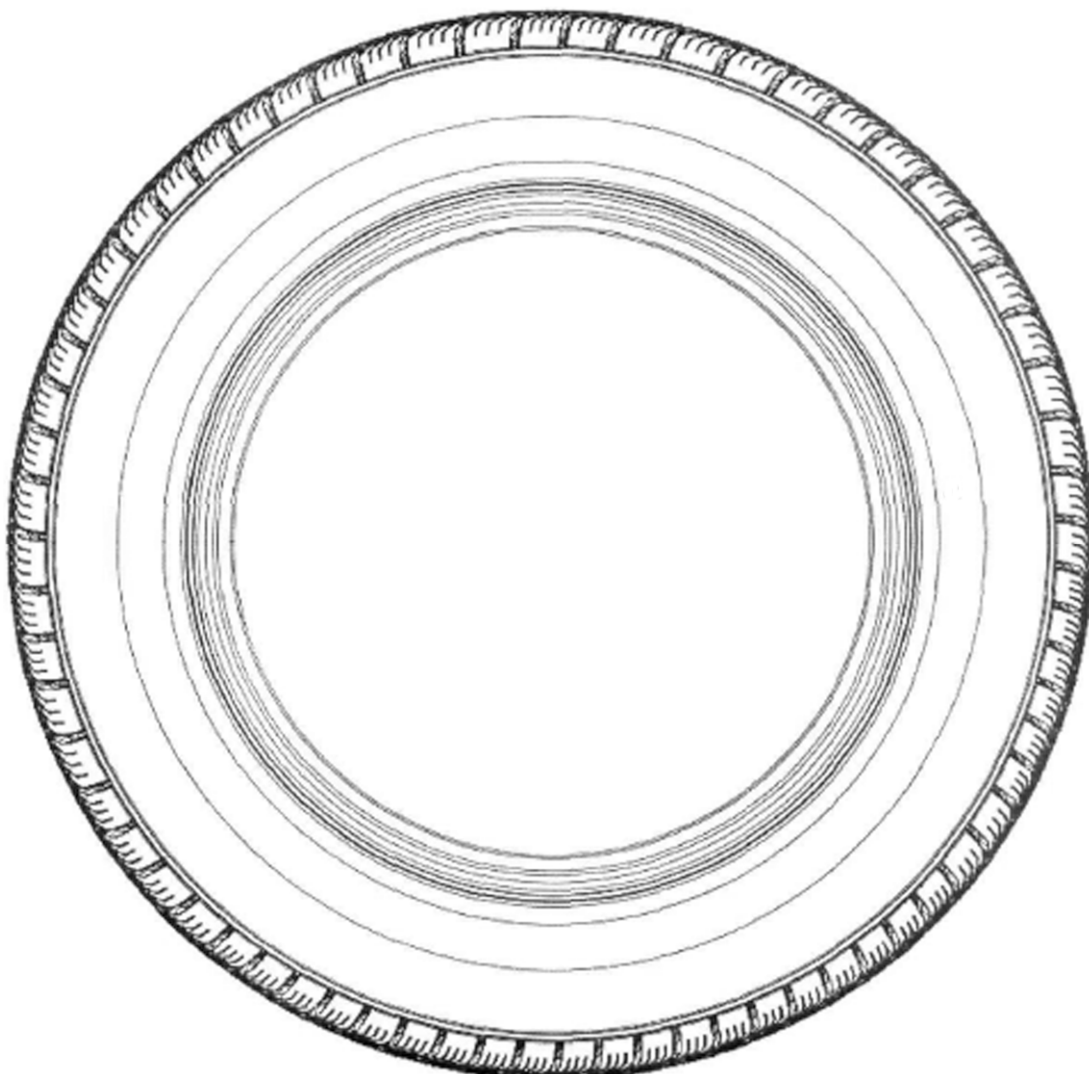

1.4

---

(51) **LOC (13) Cl. 12-15**

(21) f 2021 0034

(22) 2021.07.05

(31) 6112112

(32) 2021.01.06

(33) GB

(28) 1

(71) Davanti Tyres Limited, GB  
Oak House, Woodlands Park, Ashton  
Road, Newton-le-Willows, Merseyside,  
WA12 0HF, Regatul Unit

(74) ASEEVA Elena

(54) **Pneuri**

(55)

(21) f 2021 0034

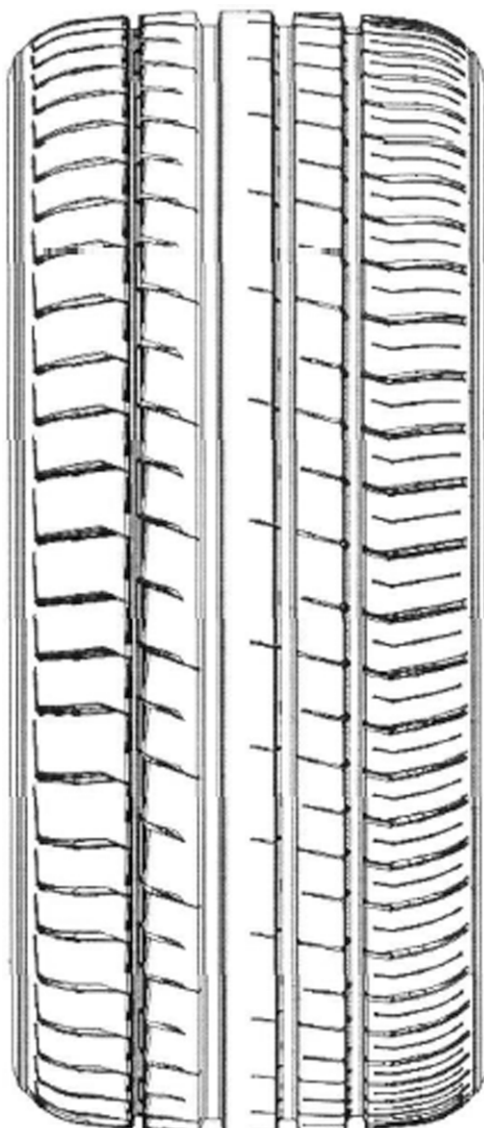

1.1



(21) f 2021 0034

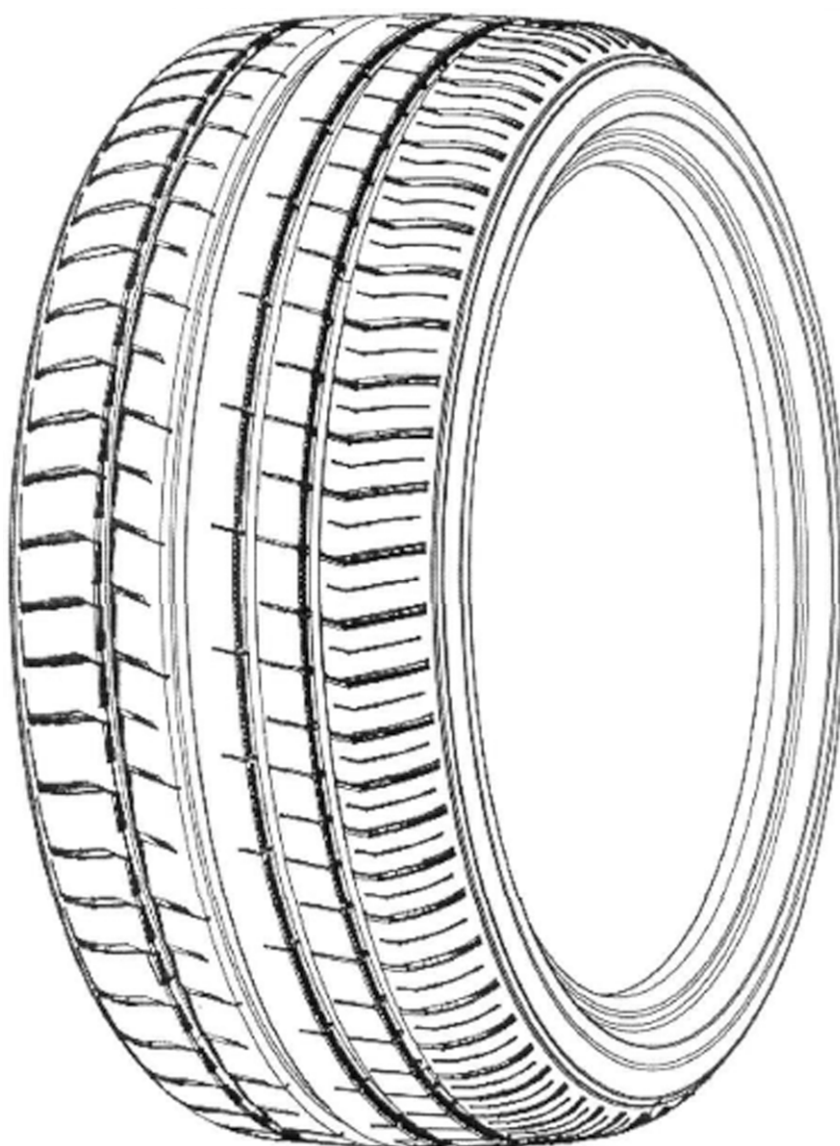

1.2

(21) f 2021 0034



1.3

(21) f 2021 0034

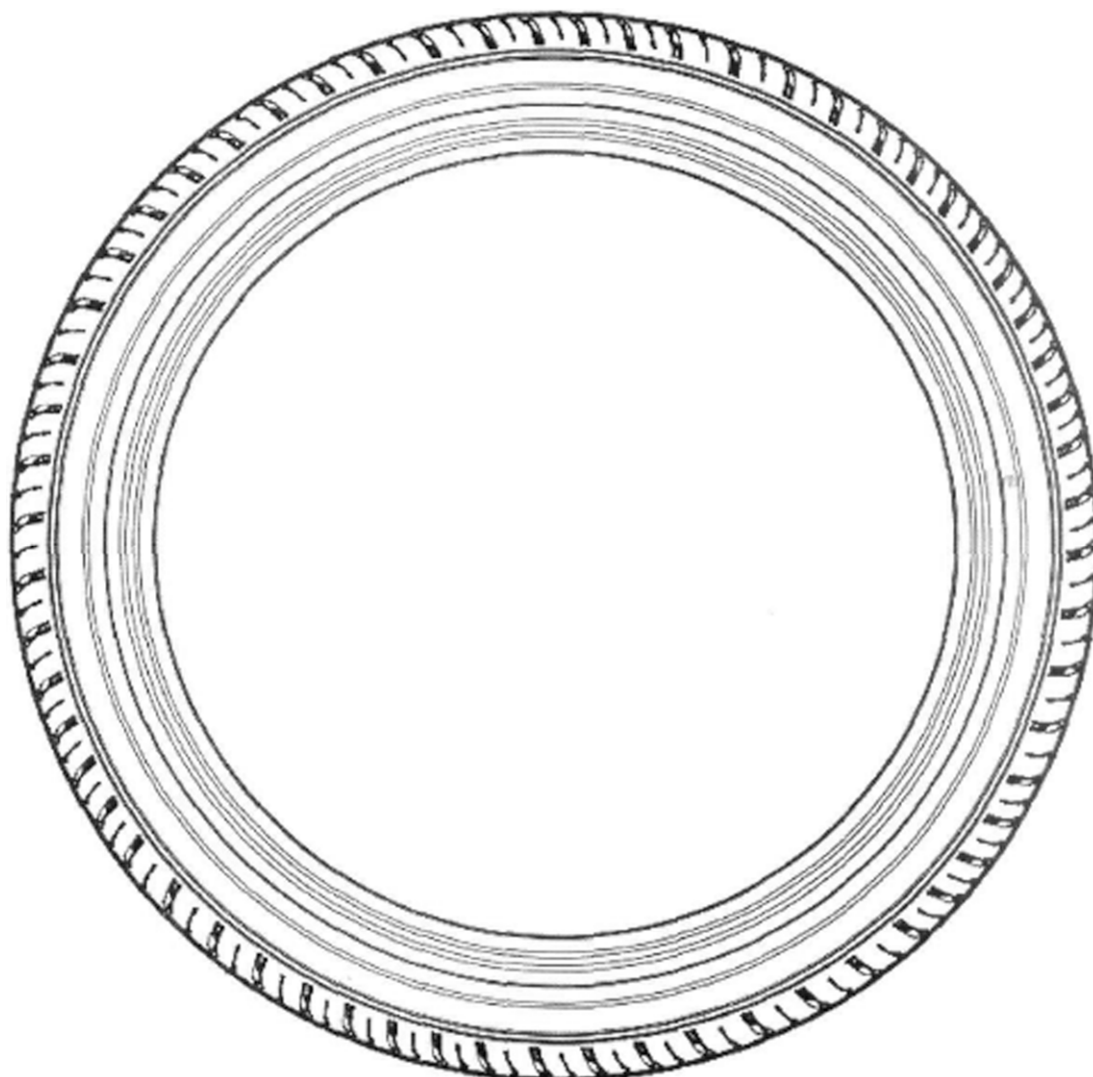

1.4

## FF4L Lista desenelor și modelelor industriale înregistrate

Se publică următoarele date: numărul curent, numărul de depozit, data de depozit, clasele conform CIDMI, numărul de desene și modele industriale (numărul desenului și modelului industrial), titularul, codul țării conform normei ST. 3 OMPI, numărul BOPI în care a fost publicată cererea

Nr. crt.	(21) Nr. de depozit	(22) Data de depozit	(51) Clase	(28)(20) Nr. de desene și modele industriale (nr. desenului și modelului industrial)	(73) Titular, cod ST. 3 OMPI	(43) Nr. BOPI
1	f 2020 0044	2020.08.14	06-01	1 (2)	COZACENCO LIUDMILA, ÎNTRERINDERE INDIVIDUALĂ, MD MD-5412, Cinișeuți, Rezina, Republica Moldova	11/2020
2	f 2020 0059	2020.11.05	32-00	3	CURCHI Mihail, MD Str. Ștefan Neaga nr. 20, ap. 8, MD-2008, Chișinău, Republica Moldova	4/2021
3	f 2020 0062	2020.11.30	09-01	1	FABRICA DE STICLĂ DIN CHIȘINĂU, ÎNTRERINDERE DE STAT, MD Str. Transnistria nr. 20, MD-2023, Chișinău, Republica Moldova	3/2021
4	f 2021 0003	2021.01.25	09-01	2	BESCHIERU Nichita, MD Str. Nicolae Milescu Spătarul nr. 23, ap. 79, MD-2075, Chișinău, Republica Moldova	3/2021

## FG4L Lista certificatelor de înregistrare a desenelor și modelelor industriale eliberate

Se publică următoarele date: numărul curent, numărul certificatului, clasele conform CIDMI, numărul de depozit, data de depozit, numărul de desene și modele industriale (numărul desenului și modelului industrial), titularul, codul țării conform normei ST.3 OMPI, numărul BOPI în care a fost publicată înregistrarea

Nr. crt.	(11) Nr. certificatului	(51) Clase	(21) Nr. de depozit	(22) Data de depozit	(28)(20) Nr. de desene și modele industriale (nr. desenului și modelului industrial)	(73) Titular, cod ST.3 OMPI	(44) Nr. BOPI
1	1943	06-02	f 2020 0006	2020.02.14	1	CONFORT, MD	5/2021
2	1944	09-07	f 2020 0030	2020.06.10	1(1)	CAPȚAN Alexandr, MD	7/2021
3	1945	19-08	f 2020 0060	2020.11.11	2	VINĂRIA ȚIGANCA S.R.L., SOCIETATE COMERCIALĂ, MD	7/2021
4	1946	25-01	f 2020 0051	2020.09.25	5 (1, 3, 4, 5, 6)	ROTARU Vadim, MD	7/2021
5	1947	14-02	f 2020 0056	2020.10.30	1	ȚÎPÎȘEV Ivan, MD	7/2021
6	1948	06-01	f 2020 0041	2020.08.06	1	CONFORT, MD	6/2021
7	1949	14-04	f 2020 0045	2020.08.19	2	LAPA Maxim, MD	7/2021

## ND4L Lista desenelor și modelelor industriale reînnoite

Se publică următoarele date: numărul curent, numărul certificatului, data expirării termenului de reînnoire, numărul de depozit, data de depozit, clasele conform CIDMI, numărul de desene și modele industriale reînnoite (numărul desenului și modelului industrial reînnoit), titularul și adresa, codul țării conform normei ST. 3 OMPI, nr. BOPI în care a fost publicată înregistrarea

Nr. crt.	(11) Nr. certifi- catului	(18) Data expirării reînnoirii	(21) Nr. de depozit	(22) Data de depozit	(51) Clase	(28)(20) Nr. de desene și modele industriale reînnoite (nr. desenului și modelului industrial reînnoit)	(73) Titularul și adresa, cod ST. 3 OMPI	(43)(44)(45) Nr. BOPI
1	373	2026.05.02	f 2001 0056	2001.05.02	09-01	1(1)	WINE INTERNATIONAL PROJECT S.R.L., MD Str. Mihai Eminescu nr. 5, MD-2012, Chișinău, Republica Moldova	4/2002 1/2003
2	388	2026.08.30	f 2001 0079	2001.08.30	09-01	1	WINE INTERNATIONAL PROJECT S.R.L., ÎNTRERINDERE CU CAPITAL STRĂIN, MD Str. Mihai Eminescu nr. 5, MD-2012, Chișinău, Republica Moldova	6/2002 2/2003
3	1419	2026.12.16	f 2011 0085	2011.12.16	02-04	3	TEXTIL FLOARE S.R.L., MD Str. Petricani nr. 84, MD- 2059, Chișinău, Republica Moldova	3/2012 3/2013 6/2013
4	1750	2026.09.28	f 2016 0051	2016.09.28	09-03	3	ALBU Veaceslav, MD Str. G. Alexandrescu nr. 6, ap. 37, MD-2008, Chișinău, Republica Moldova	12/2016 5/2017 8/2017

## FG4L Lista desenelor și modelelor industriale înregistrate în Republica Moldova conform Aranjamentului de la Haga, aranjate în ordinea numerelor de înregistrare internațională

Se publică următoarele date: numărul curent, numărul înregistrării internaționale, data înregistrării internaționale, data priorității, titularul, codul țării conform normei ST.3 OMPI, denumirea desenului și modelului industrial, clasele conform CIDMI, numărul de desene și modele industriale, data prevăzută de expirare a termenului de valabilitate a înregistrării, numărul Buletinului de Desene și Modele Internaționale (IDB) în care a fost publicată cererea de înregistrare

Nr. crt.	(11) Nr. înregistrării	(15) Data înregistrării  (23)(30) <b>Prioritate</b>	(73) Titular, cod ST.3 OMPI	(54) Denumirea desenului și modelului industrial	(51) Clase	(28) Nr. de desene și modele industriale	(18) Valabilitate	Nr. IDB
1	2	3	4	5	6	7	8	9
1	DM/209585	2020.07.28	Swatch AG (Swatch SA) (Swatch Ltd.), CH	Cutie pentru ceas / Watch case / Boîtier de montre	03-01	1	2025.07.28	4/2021

1	2	3	4	5	6	7	8	9
2	DM/210619	2020.09.15	Nemiroff Intellectual Property Establishment, LI	Butelie / Bottle / Bouteille	09-01	2	2025.09.15	11/2021
3	DM/211485	2020.11.27	Nakhla Tobacco Co S.A.E., EG	Desen grafic pentru ambalaje / Graphic design for packaging / Modèle graphique pour emballage	32-00	24	2025.11.27	21/2021
4	DM/211733	2020.12.03	Jason Brown, AU	Suport pentru telefoane și tablete electronice / Stand for mobile telephones and computer tablets / Support de forme cylindrique pour téléphones mobiles et tablettes électroniques	14-06	1	2025.12.03	52/2020
5	DM/211741	2020.12.11 <b>2020.06.30, 008023147, EM</b>	Daniel Wellington AB, SE	Ochelari de soare / Sunglasses / Lunettes de soleil	16-06	3	2025.12.11	52/2020
6	DM/211939	2020.05.21	Sergiu Vizitiu, MD	Pod pietonal pentru echipamente de purificare și îmbogățire a apei / Pedestrian pontoon bridge for water purification and enrichment equipment / Pont pédestre flottant pour équipements d'enrichissement et de purification d'eau	25-02	1	2025.05.21	1/2021
7	DM/211963	2020.12.23	Dm-drogerie markt GmbH + Co. KG, DE	Simboluri grafice / Graphic symbol / Symbole graphique	32-00	5	2025.12.23	1/2021
8	DM/212064	2020.11.30	F&I Beverages AG, CH	Butelie pentru băuturi / Beverage bottle / Bouteille pour boissons	09-01	2	2025.11.30	22/2021
9	DM/212704	2020.10.30	F.LLI GANCIA & C. S.P.A., IT	Butelie / Bottle / Bouteille	09-01	2	2025.10.30	8/2021

## FG4L Lista desenelor și modelelor industriale înregistrate în Republica Moldova conform Aranjamentului de la Haga, aranjate în ordinea claselor CIDMI

Se publică următoarele date: clasele, numărul înregistrării internaționale, data înregistrării internaționale, data priorității, titularul, codul țării conform normei ST.3 OMPI, denumirea desenului și modelului industrial, numărul de desene și modele industriale, data prevăzută de expirare a termenului de valabilitate a înregistrării, numărul Buletinului de Desene și Modele Internaționale (IDB) în care a fost publicată cererea de înregistrare

(51) Clase	(11) Nr. înregistrării	(15) Data înregistrării  (23)(30) <b>Prioritate</b>	(73) Titular, cod ST.3 OMPI	(54) Denumirea desenului și modelului industrial	(28) Nr. de desene și modele industriale	(18) Valabilitate	Nr. IDB
1	2	3	4	5	6	7	8
03-01	DM/209585	2020.07.28	Swatch AG (Swatch SA) (Swatch Ltd.), CH	Cutie pentru ceas / Watch case / Boîtier de montre	1	2025.07.28	4/2021
09-01	DM/210619	2020.09.15	Nemiroff Intellectual Property Establishment, LI	Butelie / Bottle / Bouteille	2	2025.09.15	11/2021
09-01	DM/212064	2020.11.30	F&I Beverages AG, CH	Butelie pentru băuturi / Beverage bottle / Bouteille pour boissons	2	2025.11.30	22/2021
09-01	DM/212704	2020.10.30	F.LLI GANCIA & C. S.P.A., IT	Butelie / Bottle / Bouteille	2	2025.10.30	8/2021
14-06	DM/211733	2020.12.03	Jason Brown, AU	Suport pentru telefoane și tablete electronice / Stand for mobile telephones and computer tablets / Support de forme cylindrique pour téléphones mobiles et tablettes électroniques	1	2025.12.03	52/2020
16-06	DM/211741	2020.12.11  <b>2020.06.30, 008023147, EM</b>	Daniel Wellington AB, SE	Ochelari de soare / Sunglasses / Lunettes de soleil	3	2025.12.11	52/2020
25-02	DM/211939	2020.05.21	Sergiu Vizitiu, MD	Pod pietonal pentru echipamente de purificare și îmbogățire a apei / Pedestrian pontoon bridge for water purification and enrichment equipment / Pont pédestre flottant pour équipements d'enrichissement et de purification d'eau	1	2025.05.21	1/2021
32-00	DM/211485	2020.11.27	Nakhla Tobacco Co S.A.E., EG	Desen grafic pentru ambalaje / Graphic design for packaging / Modèle graphique pour emballage	24	2025.11.27	21/2021
32-00	DM/211963	2020.12.23	Dm-drogerie markt GmbH + Co. KG, DE	Simboluri grafice / Graphic symbol / Symbole graphique	5	2025.12.23	1/2021





# VI



## **Modificări intervenite în statutul juridic al cererilor și titlurilor de protecție a obiectelor de proprietate industrială / Amendments in the legal status of applications and titles of protection of industrial property objects**

În prezenta Secțiune sunt publicate modificările intervenite în situația juridică a cererilor și titlurilor de protecție: modificări ale denumirilor solicitanților/titularilor, ale adreselor acestora; date despre cererile retrase, respinse, repuse în termenele omise; titluri de protecție anulate, revalidate; decăderi din drepturi; date privind contractele de cesiune, licență, gaj și franchising; lista eratelor.

In the present Section there are published amendments made in the legal status of applications and titles of protection: amendments of the applicants/rightowners names, addresses thereof; data on withdrawn, rejected, refiled in the omitted terms applications; cancelled, reinstated titles of protection; deprivations of rights; data on assignment, license, pledge and franchising agreements; errata.

## Lista modificărilor

Se publică următoarele date: numărul curent, obiectul de proprietate industrială, numărul depozitului, numărul titlului de protecție, numărul BOPI, datele inițiale, datele modificate

Nr crt	OPI	Nr. depozit	Nr. titlului de protecție	Nr. BOPI	Date inițiale	Date modificate
1	2	3	4	5	6	7
1	Cerere de brevet de invenție	a 2020 0003	-	11/2020	(71) INSTITUTUL DE FIZICĂ APLICATĂ, MD; INSTITUTUL DE MICROBIOLOGIE ȘI BIOTEHNO- LOGIE, MD (72) BACA Svetlana, MD; DARII Mariana, MD; KRAVȚOV Victor, MD; CILOCI Alexandra, MD; TIURINA Janetta, MD; LABLIUC Svetlana, MD; DVORNINA Elena, MD; BIVOL Cezara, MD; CLAPCO Steliana, MD	(71) INSTITUTUL DE MICROBIOL- OGIE ȘI BIOTEHNOLOGIE, MD; INSTITUTUL DE FIZICĂ APLICATĂ, MD (72) CILOCI Alexandra, MD; BACA Svetlana, MD; CLAPCO Steliana, MD; TIURINA Janetta, MD; LABLIUC Svetlana, MD; DVORNINA Elena, MD; BIVOL Cezara, MD; DARII Mariana, MD; KRAVȚOV Victor, MD
2	Cerere de înregistrare a mărcii	045776	-	5/2020	(540)  (531) 04.05.03 04.05.21 27.05.24 29.01.13	(540)  (531) 04.05.03 04.05.21 27.05.17 29.01.13
3	Cerere de înregistrare a mărcii	046428	-	1/2021	(511) 30 - cafea, ceai, cacao și înlocui- tori de cafea; orez, paste făinoase și tăiței; tapioca și sago; făină și preparate din cereale; pâine, pro- duse de patiserie și cofetărie; ciocolată; înghețată, șerbaturi și alte tipuri de gheață comestibilă; zahăr, miere, sirop de melasă; drojdie, praf de copt; sare; mirodenii, condimente, zarzavaturi conservate; oțet, sosuri și alte preparate de condimentare; gheață (apă înghețată); deserturi preparate din făină, zahăr, unt, grăsimi, ouă și ingrediente; pro- duse de cofetărie congelate; prăjituri cu biscuiți, cacao, ciocolată, unt, miere, napolitane, caramelle, fructe; croissant cu caramel sau cu cremă de ciocolată; gogoși; prăjituri cu creme diferite;  35 - publicitate; gestiunea afaceri- lor comerciale; administrare comercială; lucrări de birou; ser- vicii manageriale în organizarea și administrarea restaurantelor, ba- rurilor, barurilor-snack, cafenelelor, bodegilor, bistrourilor, cofetăriilor, cantinelor, pizzeriilor, localurilor de divertisment, care funcționează în baza de franciză; vânzarea pro- duselor de patiserie și cofetărie în culinării, bodegi, bistrouri, pizzerii,	(511) 35 - publicitate; gestiunea afac- erilor comerciale; administrare comercială; lucrări de birou; servicii manageriale în organi- zarea și administrarea restau- rantelor, barurilor, barurilor- snack, cafenelelor, bodegilor, bistrourilor, cofetăriilor, canti- nelor, pizzeriilor, localurilor de divertisment, care funcționează în baza de franciză; vânzarea produselor de patiserie și co- fetărie în culinării, bodegi, bis- trouri, pizzerii, administrate prin metoda de franciză; furnizare de informații de afaceri prin inter- mediul unui site web; furnizare de asistență în operarea fran- cizelor; furnizare de informații comerciale referitoare la fran- cize; administrarea afacerilor comerciale ale francizelor; ser- vicii de consiliere în afaceri re- feritoare la înființarea și exploat- area de francize; servicii referi- toare la sau care țin de admini- strarea și franchising-ul restau- rantelor, barurilor, barurilor snack, cafenelelor, bodegilor, bistrourilor, cofetăriilor, canti- nelor, pizzeriilor, localurilor de divertisment;  43 - servicii de alimentație pub- lică; servicii de cazare tempo-

					<p>administrare prin metoda de franciză; furnizare de informații de afaceri prin intermediul unui site web; furnizare de asistență în operarea francizelor; furnizare de informații comerciale referitoare la francize; administrarea afacerilor comerciale ale francizelor; servicii de consiliere în afaceri referitoare la înființarea și exploatarea de francize; servicii referitoare la sau care țin de administrarea și franchising-ul restaurantelor, barurilor, barurilor snack, cafenelelor, bodegilor, bistrourilor, cofetăriilor, cantinelor, pizzeriilor, localurilor de divertisment;</p> <p>43 - servicii de alimentație publică; servicii de cazare temporară; prepararea produselor de patiserie și cofetărie; servicii de preparare a produselor de cofetărie și patiserie în restaurante, baruri, cafenele, prin metoda de franciză și livrarea acestora la domiciliu.</p>	<p>rară; prepararea produselor de patiserie și cofetărie; servicii de preparare a produselor de cofetărie și patiserie în restaurante, baruri, cafenele, prin metoda de franciză și livrarea acestora la domiciliu.</p>
4	Mărci	001057  019510  019376  021746  022770  023542  025537	2R 1740  R 15575  R 15611  R 17358  R 17871  R 18797  R 20058	2/1995 7/1995 7/2004 2/2005 5/2014  6/2007 11/2007 8/2016  7/2007 12/2007 8/2016  7/2008 12/2008 7/2017  10/2008 5/2009 3/2018  12/2008 11/2009 7/2018  9/2009 9/2010 8/2019	(730) KIA MOTORS CORPORATION, KR	(730) KIA CORPORATION, KR
5	Mărci	001065  005736  035335 035336	2R 2410  2R 5285  26976 26977	4/1995 12/1995 10/2004 10/2014 7/2021  7/1997 1/1998 6/2006 10/2016 7/2021  11/2014 6/2015 7/2021	(730) FERROSAN A/S, DK	(730) Ferrosan ApS, DK
6	Marcă	005979	2R 5326	8/1997 1/1998 2/2007 1/2016	(730) SEGA Games Co., Ltd., JP	(730) SEGA CORPORATION, JP

**MD - BOPI 10/2021**

				1/2017 3/2019		
7	Mărci	009981	R 8450	9/2001 2/2002 10/2011 12/2011 3/2012 4/2012 5/2015	(730) MacDermid Agricultural Solutions Holdings B.V., US 245 Freight Street, Waterbury, Connecticut 06702, Statele Unite ale Americii	(730) UPL Agricultural Solutions Holdings B.V., NL Claudius Prinsenlaan 144 A, Block A, 4818 CP Breda, Olanda
		010486	R 8897	4/2002 9/2002 11/2011 12/2011 1/2012 5/2015		
8	Marcă	010554	R 8966	5/2002 10/2002 9/2006 7/2011 6/2016	(730) Dorchester House, 7 Church Street West, Hamilton, HM 11, Bermude	(730) 4 <sup>th</sup> Floor, Washington House, 16 Church Street, Hamilton, HM11, Insulele Bermude
9	Mărci	010601	R 8990	5/2002 10/2002 8/2011	(730) LAPMOL S.R.L., MD Str. Uzinelor nr. 17, MD-2036, Chişinău, Republica Moldova	(730) LAPMOL S.R.L., întreprindere cu capital străin, MD Str. Ankara nr. 6, MD-2020, Chişinău, Republica Moldova
		010698	R 9066	6/2002 11/2002 1/2012		
10	Marcă	010781	R 9170	8/2002 1/2003 9/2011 5/2013 2/2018	(730) Suite 3, One Earlsfort Centre, Lower Hatch Street, Dublin 2, Irlanda	(730) 3 Dublin Airport Central (DAC), Dublin Airport, Dublin, K67X4X5, Irlanda
11	Marcă	010563	R 9227	9/2002 2/2003 11/2011	(730) VION-IMPEX S.R.L., firmă, MD Str. Bucureşti nr. 67, MD-2012, Chişinău, Republica Moldova	(730) VION-IMPEX S.R.L., MD Str. Bucureşti nr. 91/1, MD-2012, Chişinău, Republica Moldova
12	Marcă	010864	R 10053	9/2003 2/2004 8/2011	(730) Str. Arteziană nr. 13, MD-6501, Anenii Noi, Republica Moldova	(730) Str. Tighina nr. 30, ap. (of.) 2, MD-6501, Anenii Noi, Republica Moldova
13	Mărci	029132 029133 029134	22636 22637 22638	8/2011 6/2012	(730) prospect Moscowschii, 9-B, g. Kiev, 04073, Ucraina	(730) ul. Obolonscaia naberejnaia, 19, korpus 1, g. Kiev, 04210, Ucraina
		029135	22686	8/2011 7/2012		
14	Marcă	029894	22908	11/2011 9/2012	(730) Str. Gheorghe Tudor nr. 3, MD-2028, Chişinău, Republica Moldova	(730) Str. Crinilor nr. 5, MD- 4829, Porumbeni, Criuleni, Republica Moldova
15	Marcă	030061	22969	12/2011 9/2012	(730) Str. Matei Basarab nr. 9, bloc 2, ap. 1, MD-2068, Chişinău, Republica Moldova	(730) Str. Studenţilor nr. 12/1, ap. 92, MD-2045, Chişinău, Republica Moldova
16	Marcă	029716	22999	10/2011 9/2012	(730) Str. Mitropolit Varlaam nr. 65, MD-2012, Chişinău, Republica Moldova	(730) Str. Bulgară nr. 19, ap. 3, MD-2001, Chişinău, Republica Moldova
17	Mărci	029331	23017	9/2011 9/2012 8/2021	(730) AUTO MALL S.R.L., întreprindere mixtă, MD	(730) AUTOMALL S.R.L., MD
		029669	24711	10/2011 11/2013 8/2021		
18	Marcă	029462	23138	10/2011 11/2012	(730) 6100 Old Park Lane, Orlando Florida 32835, Statele Unite ale Americii	(730) 5701 Stirling Road, Davie, FL 33314, Statele Unite ale Americii

1	2	3	4	5	6	7
19	Marcă	029639	23295	10/2011 12/2012	(730) Str. Matei Basarab nr. 9, bloc 2, ap. 1, MD-2068, Chişinău, Republica Moldova	(730) Str. Studenţilor nr. 12/1, ap. 92, MD-2045, Chişinău, Republica Moldova
20	Marcă	028694	23358	6/2011 12/2012	(730) AO „Compania UNIMILK”, RU	(730) AO „DANON ROSSIA”, RU
21	Mărci	036365  037087	27606  28868	3/2015 1/2016  8/2015 1/2017	(730) Room 618, Building Number 1, Lucky City Commercial Center, Suzhou Industrial Park, Suzhou City, Jiangsu Province, China	(730) NO. 45 SONGBEI ROAD, SU- ZHOU INDUSTRIAL PARK, SUZHOU CITY, JIANGSU PROVINCE, China
22	Marcă	036619	28224	4/2015 1/2017	(730) CĂLĂRAŞI DIVIN PLUS S.R.L., întreprindere cu capital străin, MD	(730) CĂLĂRAŞI DIVIN PLUS S.R.L., MD

## Lista contractelor de cesiune

Se publică următoarele date: numărul curent, obiectul de proprietate industrială, numărul și data depozitului, date despre prioritate, numărul titlului de protecție, numărul BOPI, date despre cedent, date despre cesionar, numărul și data înregistrării contractului

Nr. crt.	OPI	Nr. și data depozitului	Nr. titlului de protecție	Nr. BOPI	Date despre cedent	Date despre cesionar	Nr. și data înregistrării contractului
1	2	3	4	5	6	7	8
1	Mărci	041184 22.09.2017  041185 22.09.2017	31359  31360	12/2017 10/2018 4/2021	(730) Celgene International II Sàrl, o companie organizată și existentă conform legilor din Elveția, CH Crue du Pré-Jorat 14, 2108 Couvet, Elveția	(730) Receptos LLC, a company duly organized and existing under the Laws of the State of Delaware, US 430 East 29th Street, New York, NY 10016, Statele Unite ale Americii	3441 06.09.2021
2	Marcă	038437 24.02.2016	28833	4/2016 1/2017 3/2021	(730) ALEXEI Vera, MD Str. Alba Iulia nr. 196, bloc 1, ap. 159, MD-2071, Chişinău, Republica Moldova	(730) THE GB FOODS, S.A., ES Plaza Europa, 42, E-08902 L'Hospitalet de Llobregat, Spania	3447 13.09.2021
3	Marcă	002687 11.08.1994	2R 2943	7/1995 2/1996 3/2004 3/2005 12/2014 4/2019	(730) PZ CUSSENS (INTERNA- TIONAL) LIMITED, GB Manchester Business Park, 3500 Aviator Way, Manchester, M22 5TG, Regatul Unit	(730) GR. SARANTIS ANONYMI VIOMICHANIKI & EMPORIKI ETAIRIA KALLYNTIKON ENDYMATON OIKIAKON & PHARMAKEFTIKON EIDON, GR 26 Amaroussiou-Halandriou Street, 151 25 Maroussi, Athens, Grecia	3450 14.09.2021
4	Mărci	040080 31.01.2017  042671 21.06.2018  042670 21.06.2018	32395  32529  32957	9/2017 7/2019  10/2018 8/2019  10/2018 12/2019	(730) Techtronic Power Tools Technology Limited, VG Trident Chambers, P.O. Box 146, Road Town, Tortola, Insulele Virgine (Britanice)	(730) Techtronic Cordless GP, a company organized and existing under the laws of Nevada, US 100 Innovation Way, Ander- son SC 29621, Statele Unite ale Americii	3451 14.09.2021
5	Cerere de înregistrare a mărcii	043639 11.01.2019	-	3/2019	(730) NATUR BRAVO S.A., între- prindere cu capital străin, MD Str. Chişinău nr. 43, MD-4626, Cupcini, Edineţ, Republica Moldova	(730) Lobi-M S.R.L., MD Str-la Studenţilor nr. 2/4, MD-2020, Chişinău, Republica Moldova	3452 14.09.2021

MD - BOPI 10/2021

1	2	3	4	5	6	7	8
6	Marcă	029612 04.08.2011	R 23551	10/2011 2/2013 7/2021	(730) REPROMED S.R.L., societate comercială, MD Bd. Traian nr. 6/4, ap. 3, MD-2043, Chişinău, Republica Moldova	(730) AIDMED S.R.L., MD Bd. Cuza-Vodă nr. 29/1, MD-2060, Chişinău, Republica Moldova	3453 20.09.2021
7	Marcă	034141 26.11.2013	27078	2/2014 6/2015	(730) GARNIC Maxim, MD Str. Barbu Lăutaru nr. 12, ap. 88, MD-3600, Ungheni, Republica Moldova	(730) REUȚCHI Denis, MD MD-4812, Bălțata, Criuleni, Republica Moldova	3454 21.09.2021
8	Mărci	008261 13.11.1998	2R 6892	7/1999 1/2000 12/2008 3/2012 10/2018 11/2018	(730) Wyeth LLC, US 235 East 42 <sup>nd</sup> Street, New York, NY 10017, Statele Unite ale Americii	(730) PF Consumer Healthcare 1 LLC, US Corporation Service Company, 251 Little Falls Drive, Wilmington, Delaware 19808, Statele Unite ale Americii	3455 21.09.2021
		008332 21.12.1998	2R 6973	8/1999 2/2000 12/2008			
		008334 25.12.1998	2R 6974	3/2012 12/2018 1/2019			
		024049 04.08.2008	R 18494	12/2008 9/2009 3/2012 9/2018			
9	Mărci	008300 08.12.1998	2R 6911	7/1999 1/2000 1/2004 12/2008 8/2014 12/2018 2/2019	(730) Wyeth Holdings LLC, US 235 East 42 <sup>nd</sup> Street, New York, NY 10017, Statele Unite ale Americii	(730) GlaxoSmithKline Consumer Healthcare Holdings (US) LLC, US Corporation Service Company, 251 Little Falls Drive, Wilmington, Delaware 19808, Statele Unite ale Americii	3456 21.09.2021
		008301 08.12.1998	2R 6912	7/1999 1/2000 2/2006 12/2008 8/2014 12/2018 2/2019			
		008302 08.12.1998	2R 6913	7/1999 1/2000 1/2004 12/2008 8/2014 12/2018 2/2019			
		008303 08.12.1998	2R 6914	7/1999 1/2000 2/2006			
		08305 08.12.1998	2R 6915	12/2008 8/2014 12/2018 2/2019			
		008348 05.01.1999	2R 7162	10/1999 4/2000 2/2004 1/2009 8/2014 2/2019 4/2019			
		20246 31.10.2006	R 16148	10/2007 3/2008 8/2014 2/2017			

				4/2014			
10	Marcă	039952 09.01.2017	30444	5/2017 3/2018	(730) KIRSAN S.R.L., MD Str. Cetatea Albă nr. 141/1, MD-2002, Chișinău, Republica Moldova	(730) COMAN Sergiu, MD Str. Alexandru cel Bun nr. 25, MD-2055, Vatra, Chișinău, Republica Moldova	3457 22.09.2021
11	Marcă	034247 17.12.2013	26231	2/2014 12/2014	(730) KIRSAN COM S.R.L., MD Str. Cetatea Albă nr. 141/1, MD-2002, Chișinău, Republica Moldova	(730) COMAN Sergiu, MD Str. Alexandru cel Bun nr. 25, MD-2055, Vatra, Chișinău, Republica Moldova	3458 22.09.2021

## Lista contractelor de licență

Se publică următoarele date: numărul curent, obiectul de proprietate industrială, numărul titlului de protecție, date despre licențiar, date despre licențiat, informații privind contractul de licență, numărul și data înregistrării contractului

Nr. crt.	OPI	Nr. și data de depozit	Nr. titlului de protecție	Nr. BOPI	Licențiar	Licențiat	Informații privind contractul de licență	Nr. și data înregistrării contractului
1	Marcă	045919 05.05.2020	34779	7/2020 4/2021	(730) BUCURIA DULCE S.R.L., MD Str. Columna nr. 162, MD-2004, Chișinău, Republica Moldova	(791) BUCURIA S.A., MD Str. Columna nr. 162, MD-2004, Chișinău, Republica Moldova	1. Licență exclusivă.  2. Termenul de acțiune al contractului de la 19.04.2021 până la 31.12.2023.  3. Teritoriul de acțiune al contractului - Republica Moldova.	3448 13.09.2021
2	Marcă	045930 07.05.2020	34711	7/2020 3/2021	(730) BUCURIA DULCE S.R.L., MD Str. Columna nr. 162, MD-2004, Chișinău, Republica Moldova	(791) BUCURIA S.A., MD Str. Columna nr. 162, MD-2004, Chișinău, Republica Moldova	1. Licență exclusivă.  2. Termenul de acțiune al contractului de la 19.04.2021 până la 31.12.2023.  3. Teritoriul de acțiune al contractului - Republica Moldova.	3449 13.09.2021

## Contracte de gaj modificate

Prin decizia AGEPI nr. 81 din 06.09.2021 se înregistrează acordul adițional nr. C210228-K din 30.04.2021 la contractul de gaj nr. 18008/1227 din 06.04.2012, încheiat între debitorul gajist FARMAPRIM S.R.L., MD și creditorul gajist Banca Comercială „Moldova-Agroindbank” S.A., înregistrat la AGEPI cu nr. 14 la data de 07.06.2012, referitor la marca cu nr. R 9168.

## FA9A Lista cererilor de brevet de invenție retrase

Se publică următoarele date: numărul curent, codul țării conform normei ST. 3 OMPI, numărul depozitului, data depozitului, numărul BOPI în care a fost publicată cererea de brevet de invenție, articolul din Legea nr.50/2008 în baza căruia a fost retrasă cererea

Nr. crt.	Cod ST. 3 OMPI	(21) Nr. depozit	(22) Data depozit	(41) Nr. BOPI	Art.
1	US	a 2016 0053	2014.11.10	10/2016	46, 91(2)

## FC9A Lista cererilor de brevet de invenție respinse

Se publică următoarele date: numărul curent, codul țării conform ST. 3 OMPI, numărul depozitului, data depozitului, numărul BOPI în care a fost publicată cererea de brevet de invenție, articolul din Legea nr.50/2008 în baza căruia a fost respinsă cererea

Nr. crt.	Cod ST. 3 OMPI	(21) Nr. depozit	(22) Data depozit	(41) Nr. BOPI	Art.
1	MD	a 2020 0045	2020.05.25	-	11

## MM4A Lista brevetelor de invenție a căror valabilitate a încetat înainte de termen prin neachitarea taxei de menținere în vigoare a brevetului, conform art. 68 din Legea nr. 50/2008 (cu dreptul de restabilire)

Se publică următoarele date: numărul curent, titularul și codul țării conform normei ST.3 OMPI, numărul brevetului, numărul depozitului, data depozitului, data încetării valabilității

Nr. crt.	(73) Titular, cod ST.3 OMPI	(11) Nr. brevet	(21) Nr. depozit	(22) Data depozit	Data încetării valabilității
1	SOCIETATEA PE ACȚIUNI INSTITUTUL DE CERCETĂRI ȘTIINȚIFICE „ELIRI”, MD	4128	a 2010 0044	2010.03.19	2021.03.19
2	SOCIETATEA PE ACȚIUNI INSTITUTUL DE CERCETĂRI ȘTIINȚIFICE „ELIRI”, MD	4267	a 2011 0023	2011.03.16	2021.03.16
3	SHANGHAI INSTITUTE OF PHARMACEUTICAL INDUSTRY, CN; LES LABORATOIRES SERVIER, FR	4391	a 2013 0073	2012.03.22	2021.03.22
4	UNIVERSITATEA DE STAT DIN MOLDOVA, MD	4452	a 2016 0020	2016.02.29	2021.02.28
5	UNIVERSITATEA DE STAT DIN MOLDOVA, MD	4462	a 2016 0021	2016.02.29	2021.02.28
6	TCACIOV Artiom, MD; GĂINĂ Dumitru, MD; PERȚEV Anton, MD	4466	a 2016 0036	2016.03.26	2021.03.26
7	INSTITUTUL DE MICROBIOLOGIE ȘI BIOTEHNOLOGIE AL ACADEMIEI DE ȘTIINȚE A MOLDOVEI, MD	4470	a 2016 0035	2016.03.25	2021.03.25
8	SHANGHAI INSTITUTE OF PHARMACEUTICAL INDUSTRY, CN; LES LABORATOIRES SERVIER, FR	4484	a 2013 0074	2012.03.22	2021.03.22

## MM4A Lista brevetelor de invenție a căror valabilitate a încetat înainte de termen prin neachitarea taxei de menținere în vigoare a brevetului, conform art. 68 din Legea nr. 50/2008, pentru care termenul de restabilire a expirat

Se publică următoarele date: numărul curent, titularul și codul țării conform normei ST. 3 OMPI, numărul brevetului, numărul depozitului, data depozitului, data încetării valabilității

Nr. crt.	(73) Titular, cod ST. 3 OMPI	(11) Nr. brevet	(21) Nr. depozit	(22) Data depozit	Data încetării valabilității
1	2	3	4	5	6
1	CALMIȘ Maria, MD	3593	a 2007 0117	2007.04.24	2020.04.24
2	INSTITUTUL DE CHIMIE AL ACADEMIEI DE ȘTIINȚE A MOLDOVEI, MD	4288	a 2013 0017	2013.04.02	2020.04.02



1	2	3	4	5	6
3	UNIVERSITATEA DE STAT DIN MOLDOVA, MD	4407	a 2015 0041	2015.04.29	2020.04.29
4	CEREMPEI Ion, MD	4409	a 2015 0034	2015.04.10	2020.04.10
5	INSTITUTUL DE CHIMIE AL ACADEMIEI DE ȘTIINȚE A MOLDOVEI, MD	4453	a 2015 0038	2015.04.27	2020.04.27
6	LES LABORATOIRES SERVIER, FR; ARMGO PHARMA INC, US	4489	a 2014 0119	2013.04.17	2020.04.17
7	UNIVERSITÀ DEGLI STUDI DI FOGGIA, IT	4536	a 2015 0044	2013.04.29	2020.04.29
8	CEREMPEI Ion, MD	4562	a 2017 0047	2017.04.18	2020.04.18

### FA9Y Lista cererilor de brevet de invenție de scurtă durată retrase

Se publică următoarele date: numărul curent, codul țării conform normei ST. 3 OMPI, numărul depozitului, data depozitului, numărul BOPI în care a fost publicată cererea de brevet de invenție, articolul din Legea nr.50/2008 în baza căruia a fost retrasă cererea

Nr. crt.	Cod ST. 3 OMPI	(21) Nr. depozit	(22) Data depozit	(41) Nr. BOPI	Art.
1	MD	s 2019 0106	2019.09.30	3/2021	91 (1), (2)

### FC9Y Lista cererilor de brevet de invenție de scurtă durată respinse

Se publică următoarele date: numărul curent, codul țării conform ST. 3 OMPI, numărul depozitului, data depozitului, numărul BOPI în care a fost publicată cererea de brevet de invenție, articolul din Legea nr.50/2008 în baza căruia a fost respinsă cererea

Nr. crt.	Cod ST. 3 OMPI	(21) Nr. depozit	(22) Data depozit	(41) Nr. BOPI	Art.
1	MD	s 2020 0125	2020.10.07	-	12(1)
2	MD	s 2021 0002	2021.01.13	-	12(2)

### MM9Y Lista brevetelor de invenție de scurtă durată a căror valabilitate a încetat înainte de termen prin neachitarea taxei de menținere în vigoare a brevetului, conform art. 68 din Legea nr. 50/2008 (cu dreptul de restabilire)

Se publică următoarele date: numărul curent, titularul și codul țării conform normei ST.3 OMPI, numărul brevetului, numărul depozitului, data depozitului, data încetării valabilității

Nr. crt.	(73) Titular, cod ST.3 OMPI	(11) Nr. brevet	(21) Nr. depozit	(22) Data depozit	Data încetării valabilității
1	2	3	4	5	6
1	UNIVERSITATEA TEHNICĂ A MOLDOVEI, MD; INSTITUTUL DE FIZICĂ APLICATĂ AL ACADEMIEI DE ȘTIINȚE A MOLDOVEI, MD	1050	s 2016 0030	2016.03.02	2021.03.02
2	INSTITUTUL DE INGINERIE ELECTRONICĂ ȘI NANOTEHNOLOGII „D. Ghițu”, MD	1059	s 2016 0029	2016.02.29	2021.02.28
3	IP UNIVERSITATEA DE STAT DE MEDICINĂ ȘI FARMACIE „NICOLAE TESTEMIȚANU” DIN REPUBLICA MOLDOVA, MD	1082	s 2016 0039	2016.03.22	2021.03.22

1	2	3	4	5	6
4	INSTITUTUL DE GENETICĂ, FIZIOLOGIE ȘI PROTECȚIE A PLANTELOR, MD; INSTITUTUL DE CHIMIE AL ACADEMIEI DE ȘTIINȚE A MOLDOVEI, MD	1087	s 2016 0041	2016.03.24	2021.03.24
5	INSTITUTUL DE GENETICĂ, FIZIOLOGIE ȘI PROTECȚIE A PLANTELOR, MD	1090	s 2016 0028	2016.02.26	2021.02.26
6	INSTITUTUL DE GENETICĂ, FIZIOLOGIE ȘI PROTECȚIE A PLANTELOR, MD	1091	s 2016 0032	2016.03.04	2021.03.04
7	INSTITUTUL DE INGINERIE ELECTRONICĂ ȘI NANOTEHNOLOGII „D. Ghitu”, MD	1129	s 2016 0031	2016.03.02	2021.03.02
8	INSTITUTUL DE FIZICĂ APLICATĂ AL ACADEMIEI DE ȘTIINȚE A MOLDOVEI, MD	1149	s 2016 0035	2016.03.15	2021.03.15
9	BABIUC Vasile, MD; BABIUC Victor, MD; BABIUC Alexandru, MD; BABIUC Nadejda, MD	1195	s 2017 0040	2017.03.20	2021.03.20
10	BABIUC Vasile, MD; BABIUC Victor, MD; BABIUC Alexandru, MD; BABIUC Nadejda, MD	1196	s 2017 0041	2017.03.20	2021.03.20
11	BABIUC Vasile, MD; BABIUC Victor, MD; BABIUC Alexandru, MD; BABIUC Nadejda, MD	1197	s 2017 0042	2017.03.20	2021.03.20
12	BABIUC Vasile, MD; BABIUC Victor, MD; BABIUC Alexandru, MD; BABIUC Nadejda, MD	1209	s 2017 0039	2017.03.20	2021.03.20
13	GUȚU Lilian, MD; SOFRONI Dumitru, MD; SOFRONI Larisa, MD	1367	s 2019 0028	2019.02.28	2021.02.28
14	ROTARU Tudor, MD	1373	s 2019 0025	2019.02.25	2021.02.25
15	KOTLEAROV Alexandr, MD	1426	s 2019 0039	2019.03.26	2021.03.26

**MM9Y Lista brevetelor de invenție de scurtă durată a căror valabilitate a încetat înainte de termen prin neachitarea taxei de menținere în vigoare a brevetului, conform art. 68 din Legea nr. 50/2008, pentru care termenul de restabilire a expirat**

Se publică următoarele date: numărul curent, titularul și codul țării conform normei ST. 3 OMPI, numărul brevetului, numărul depozitului, data depozitului, data încetării valabilității

Nr. crt.	(73) Titular, cod ST. 3 OMPI	(11) Nr. brevet	(21) Nr. depozit	(22) Data depozit	Data încetării valabilității
1	CRECIUN Vitalie, MD	1218	s 2017 0051	2017.04.12	2020.04.12
2	CUCIERU Cristina, MD	1294	s 2018 0037	2018.04.12	2020.04.12

## MK4A Lista brevetelor de invenție de scurtă durată a căror valabilitate a expirat

Se publică următoarele date: numărul curent, titularul și codul țării conform normei ST.3 OMPI, numărul brevetului, numărul depozitului, data depozitului, data expirării duratei de valabilitate

Nr.	(73) Titular, cod ST.3 OMPI	(11) Nr. brevet	(21) Nr. depozit	(22) Data depozit	Data expirării duratei de valabilitate
1	INSTITUTUL DE FIZIOLOGIE ȘI SANO-CREATOLOGIE, MD	993	s 2015 0089	2015.07.07	2021.07.07

## ND4Y Lista brevetelor de invenție de scurtă durată al căror termen de valabilitate a fost prelungit

Se publică următoarele date: numărul curent, numărul brevetului, numărul depozitului, data depozitului, titularul, data expirării termenului de valabilitate a brevetului, data expirării termenului de valabilitate prelungit

Nr. crt.	(11) Nr. brevet	(21) Nr. depozit	(22) Data depozit	(73) Titular	Data expirării termenului de valabilitate a brevetului	Data expirării termenului de valabilitate prelungit
1	1060	s 2016 0061	2016.04.22	INSTITUTUL DE TEHNICĂ AGRICOLĂ „MECAGRO”, MD	2022.04.22	2026.04.22
2	1069	s 2016 0062	2016.04.28	GULPA Alexandru, MD	2022.04.28	2026.04.28

## Lista cererilor de înregistrare a mărcilor retrase

Se publică următoarele date: numărul curent, numărul de depozit, data de depozit, data retragerii cererii, motivele de retragere în conformitate cu Legea nr. 38/2008, numărul BOPI în care a fost publicată cererea de înregistrare a mărcii

Nr. crt.	(210) Nr. de depozit	(220) Data de depozit	Data retragerii	Motivele de retragere	Nr. BOPI
1	044844	2019.09.13	2021.09.22	Art. 44 (4) a	11/2019
2	045069	2019.11.04	2021.09.27	Art. 44 (4) a	2/2020
3	045248	2019.12.05	2021.09.20	Art. 44 (4) a	2/2020
4	045641	2020.02.27	2021.09.09	Art. 44 (4) a	4/2020
5	045723	2020.03.05	2021.09.02	Art. 44 (4) a	5/2020
6	045724	2020.03.05	2021.09.02	Art. 44 (4) a	5/2020
7	045784	2020.03.17	2021.09.27	Art. 44 (4) a	6/2020
8	045822	2020.03.25	2021.09.24	Art. 44 (4) a	6/2020
9	045867	2020.04.14	2021.09.20	Art. 44 (4) a	6/2020
10	047331	2021.01.05	2021.09.13	Art. 44 (1)	3/2021

## Lista cererilor de înregistrare a mărcilor respinse

Se publică următoarele date: numărul curent, numărul de depozit, data de depozit, denumirea mărcii, solicitantul și codul țării conform normei ST.3 OMPI, data expedierii deciziei de respingere, numărul BOPI în care a fost publicată cererea de înregistrare a mărcii

Nr crt.	(210) Nr. de depozit	(220) Data de depozit	(540) Reproducerea mărcii	(730) Solicitant cod ST.3 OMPI	Data expedierii deciziei de respingere	(441) Nr. BOPI
1	043390	2018.11.12	ANTIGRIPAL	BALKAN PHARMACEUTICALS S.R.L., MD	2021.09.23	1/2019
2	044738	2019.08.19	KODA Nature Harmony	SĂU Ion, MD	2021.09.30	10/2019
3	045573	2020.02.11	OSCAR European	Khayrat Al-Manafa for General Trade and Public Transport Limited Liability company, BG	2021.09.24	4/2020
4	045592	2020.02.13	Щедрое Лето	Open type Joint Stock Company „Fats and Oil Integrated Works”, RU	2021.09.23	9/2020
5	045712	2020.03.04	ecco ANTIVIRUS	Welldone Trade Corp., PA	2021.09.08	5/2020
6	045727	2020.03.05	RUSALKA	PUSTILNIK Dmitri, US	2021.09.29	5/2020
7	046006	2020.05.19	ECO MARKET	CEPOI Sergiu, MD	2021.09.23	10/2020
8	046115	2020.06.03	НЕВСКАЯ КОСМЕТИКА	COSENCO Elena, MD	2021.09.24	8/2020
9	046404	2020.07.21	CAM CONGRESUL AZERILOR DIN MOLDOVA	Asociația Obștească Congresul Azerilor din Republica Moldova, MD	2021.09.14	11/2020
10	046459	2020.07.24	FRESH AIR	BALANIUC Vladimir, MD	2021.09.13	10/2020
11	046474	2020.08.03	GI	VELOCORD S.R.L., MD	2021.09.16	10/2020
12	046522	2020.08.07	CORTES RADLER	LEPILOV Natalia, MD	2021.09.10	11/2020
13	046525	2020.08.07	РОДНИК ЭТАЛОН	VELOCORD S.R.L., MD	2021.09.28	11/2020
14	046600	2020.08.19	VG BROSS	CALMIĆ Vitalie, MD	2021.09.06	11/2020
15	046630	2020.08.23	Jumiso	MOSCALU Veronica, MD	2021.09.28	12/2020
16	046632	2020.08.23	BRONX COLORS URBAN COSMETICS	PUZUR Lilian, MD	2021.09.13	11/2020
17	046663	2020.08.24	THEFACESHOP	BUȘILA Adrian, MD	2021.09.10	12/2020
18	046709	2020.09.03	MONCHERI	ZAPOROJAN Ion, MD	2021.09.13	11/2020
19	046716	2020.09.01	Dolfy smart business learning	DATALINIE BUSINESS INGINERIE S.R.L., MD	2021.09.14	11/2020
20	046800	2020.09.16	Marcă tridimensională	ZOLOTOI AIST S.R.L., întreprindere cu capital străin, fabrică de vinuri și coniacuri, MD	2021.09.23	11/2020
21	046892	2020.10.07	ProfMED+	ARTBUTIC S.R.L., MD	2021.09.23	12/2020
22	046959	2020.10.22	POLICLINICA.MD	MIDRIGAN Vitalie-Silviu, MD	2021.09.03	1/2021
23	046989	2020.10.28	MOTOVELO.MD	EPIDAVR S.R.L., firmă, MD	2021.09.23	1/2021

## Lista certificatelor de înregistrare a mărcilor al căror termen de valabilitate a expirat (inclusiv termenul de grație) conform art. 16 (5) din Legea nr. 38/2008

Se publică următoarele date: numărul curent, numărul de ordine al înregistrării, numărul de depozit, denumirea mărcii, data expirării valabilității, titularul și codul țării conform normei ST. 3 OMPI

Nr. crt.	(111/116) Nr. înregistrării	(210) Nr. de depozit	(540) Denumirea mărcii	(181/186) Data expirării valabilității	(730) Titularul și adresa, cod ST. 3 OMPI
1	2	3	4	5	6
1	R 8530	010068	PERSPECT	2021.03.12	PFIZER CORK LIMITED, IE Little Island, County Cork, Irlanda
2	R 8531	010070	HYSITE	2021.03.12	PFIZER CORK LIMITED, IE Little Island, County Cork, Irlanda
3	R 8533	010107	PaniPit Museum Cafe	2021.03.28	PARADIS-ZOO S.R.L., MD Str. 31 August 1989 nr. 121, MD-2012, Chișinău, Republica Moldova
4	R 8560	010073	CRAVEN "A"	2021.03.05	Carreras Limited, GB Globe House, 4 Temple Place, London WC2R 2PG, Regatul Unit
5	R 8606	010071	THIS IS MTV	2021.03.13	Viacom International Inc., US 1515 Broadway, New York, New York 10036- 5794, Statele Unite ale Americii
6	R 8607	010072	MTV ZIP	2021.03.13	Viacom International Inc., US 1515 Broadway, New York, New York 10036- 5794, Statele Unite ale Americii
7	R 8630	010153	SNICKERS CRUN- CHER	2021.03.30	MARS, INCORPORATED, US 6885 Elm Street, McLean, Virginia 22101- 3883, Statele Unite ale Americii
8	R 8671	010076	Mercuri INTERNA- TIONAL	2021.03.14	Mercuri International Group AB, SE Mölnsdalsvägen 81, 412 63 GÖTEBORG, Suedia
9	R 9151	010052	COCA-COLA, LIFE TASTES GO- OD	2021.03.02	THE COCA-COLA COMPANY, corporația statului Delaware, US One Coca-Cola Plaza, Atlanta, GA 30313, Statele Unite ale Americii
10	19725	025242	Dimplex	2019.04.09	Viravi-Impex S.R.L., MD Str. V. Dokucaev nr. 4, ap. 55, MD-2028, Chișinău, Republica Moldova
11	21966	028864	VERITRANS PLUS OMOLO- GĂRI INCERCĂRI VERIFICĂRI	2021.03.17	ZETIA Vasile, MD Str. Mitropolit Petru Movilă, 17, ap. 1, MD-2004, Chișinău, Republica Moldova
12	22141	028744	VITAMESIL ВИТАМЕСИЛ	2021.03.09	VITAPHARM-COM S.R.L., întreprindere mixtă, MD Str. Lenin nr. 9, MD-3805, Comrat, Republica Moldova
13	22142	028745	VITAPROFEN ВИТАПРОФЕН	2021.03.09	VITAPHARM-COM S.R.L., întreprindere mixtă, MD Str. Lenin nr. 9, MD-3805, Comrat, Republica Moldova
14	22191	028828	URFOCIN	2021.03.15	ASFARMA-MEDICAL S.R.L., întreprindere cu capital străin, MD Str. Grigore Ureche nr. 56/1, of. 6, MD-2045, Chișinău, Republica Moldova
15	22193	028841	МЕНТАР	2021.03.16	SUNSAINE IMPEX S.R.L., întreprindere cu capital străin, MD Str. Meșterul Manole nr. 5, MD-2024, Chișinău, Republica Moldova
16	22216	028703	POLKA	2021.03.01	EUGEDIS S.R.L., întreprindere cu capital străin, MD Str. Uzinelor nr. 210/1, MD-2036, Chișinău, Republica Moldova
17	22218	028709	FARCENT	2021.03.01	Farcent Enterprise Co., Ltd, TW 13 F., No. 230, Sec. 3, Chengde Rd., Datong District, Taipei City 103, Taiwan

**MD - BOPI 10/2021**

1	2	3	4	5	6
18	22219	028741	UKRAVIT	2021.03.09	UKRAVIT S.R.L., întreprindere cu capital străin, MD Str. Uzinelor nr. 11, MD-2028, Chişinău, Republica Moldova
19	22237	028963	Booktop	2021.03.31	Giga-Byte Technology Co., Ltd., TW No. 6, Bau Chiang Rd. Hsin -Tien, Taipei 231, Taiwan
20	22253	028772	ziua se schimba cu orange™	2021.03.10	Orange Brand Services Limited, GB 3 More London Riverside, London SE1 2AQ, Regatul Unit
21	22254	028773	день меняется с orange™	2021.03.10	Orange Brand Services Limited, GB 3 More London Riverside, London SE1 2AQ, Regatul Unit
22	22272	028835	КОРБЕТ	2021.03.14	MOTÎNGA Serghei, MD Bd. Moscova nr. 9, ap. 31, MD-2068, Chişinău, Republica Moldova
23	22276	028840	primanova	2021.03.16	SUNSAINE IMPEX S.R.L., întreprindere cu capital străin, MD Str. Meşterul Manole nr. 5, MD-2024, Chişinău, Republica Moldova
24	22278	028949	A SANAIR SERVICE	2021.03.31	CUCULER Inna, MD Bd. Dacia nr. 47, ap. 201, MD-2062, Chişinău, Republica Moldova
25	22286	028887	Actual	2021.03.17	OAO „Compania UNIMILK”, RU 127015, Moscova, ul. Viatskaia nr. 27, korp. 13-14, Federaţia Rusă
26	22302	028900	OLK	2021.03.18	VULCABRAS   AZALEIA - RS, CALCADOS E ARTIGOS ESPORTIVOS S.A., BR Rua Dr. Legendre, 34, Parobe, Rio Grande do Sul, 95630-000, Brazilia
27	22308	028889	Letniy Den'	2021.03.17	OAO „Compania UNIMILK”, RU 127015, Moscova, ul. Viatskaia nr. 27, korp. 13-14, Federaţia Rusă
28	22309	028890	Summer Day	2021.03.17	OAO „Compania UNIMILK”, RU 127015, Moscova, ul. Viatskaia nr. 27, korp. 13-14, Federaţia Rusă
29	22318	028765	CHEVROLET OR- LANDO	2021.03.09	GENERAL MOTORS LLC, (a limited liability company organized and existing under the laws of the State of Delaware), US 300 Renaissance Center, City of Detroit, State of Michigan 48265-3000, Statele Unite ale Americii
30	22327	028898	Cheie TUR	2021.03.29	CHEIE-TUR S.R.L., MD Bd. Grigore Vieru nr. 9, ap. (of.) 428, MD-2005, Chişinău, Republica Moldova
31	22335	028806	ISPET	2021.03.16	SISCO-COZIRSCAIA Oxana, MD Bd. Moscova nr. 13, bloc 3, ap. 3, MD-2068, Chişinău, Republica Moldova
32	22349	028959	MICROLET	2021.03.31	Ascensia Diabetes Care Holdings AG, CH Peter-Merian Strasse 90, 4052 Basel, Elveţia
33	22383	028727	PENA BRANCA	2021.03.02	MARFRIG ALIMENTOS S.A., BR Av. Chedid Jafet, 222 - Bloco A - 5 Andar - Ed. Millennium Vila Olimpia - 04551-065 - Sao Paulo - SP, Brazilia
34	22387	028753	HINO	2021.03.04	HINO JIDOSHA KABUSHIKI KAISHA (also trading as Hino Motors, Ltd.), JP 1-1, Hinodai 3-Chome, Hino-Shi, Tokyo, Japonia
35	22388	028812	О!ПУНОВ О!ПУХОВ	2021.03.11	CATANA Alexandr, MD Str. Petrovscogo nr. 27, MD-3200, Bender, Republica Moldova
36	22399	028877	CONFORT	2021.03.18	BANCA COMERCIALĂ ROMÂNĂ CHIŞINĂU S.A., MD Str. A. Puşkin nr. 60/2, MD-2005, Chişinău, Republica Moldova
37	22415	028807	Fashiondog	2021.03.16	SISCO-COZIRSCAIA Oxana, MD Bd. Moscova nr. 13, bloc 3, ap. 3, MD-2068, Chişinău, Republica Moldova
38	22457	028836	КОРБЕТ ЭКСПЕРТ	2021.03.14	MOTÎNGA Serghei, MD Bd. Moscova nr. 9, ap. 31, MD-2068, Chişinău, Republica Moldova

1	2	3	4	5	6
39	22463	028717	STELLAPUB FON-DAT 2010	2021.03.01	UNGUREANU Igori, MD Str. Matei Basarab nr. 7/1, ap. 49, MD-2045, Chişinău, Republica Moldova
40	22464	028921	Brizo	2021.03.18	LV-CENTRU S.R.L., societate comercială, MD Str. Grădinilor nr. 21, ap. 27, MD-2014, Chişinău, Republica Moldova
41	22468	028775	CINNABLOC	2021.03.15	HIMALAYA GLOBAL HOLDINGS LTD, a company limited by shares under the Com- pany's Law, Dubai International Financial Centre, AE Dubai International Financial Centre (DIFC), The Gate, Level 12, Suite 27, PO Box 506 807, Dubai, Emiratele Arabe Unite
42	22484	028902	ONLY OREO	2021.03.21	Intercontinental Great Brands LLC, US 100 Deforest Avenue, East Hanover, NJ 07936, Statele Unite ale Americii
43	22485	028909	PLAYBOOK	2021.03.21	Research In Motion Limited, CA 295 Phillip Street, Waterloo, Ontario, N2L 3W8, Canada
44	22486	028910	BLACKBERRY PLAYBOOK	2021.03.21	Research In Motion Limited, CA 295 Phillip Street, Waterloo, Ontario, N2L 3W8, Canada
45	22497	028934	SUB-ZERO	2021.03.25	British American Tobacco (Brands) Limited, GB Globe House, 4 Temple Place, London WC2R 2PG, Regatul Unit
46	22499	028936	NISSAN	2021.03.25	Nissan Jidosha Kabushiki Kaisha (also trading as Nissan Motor Co., Ltd.), JP No. 2 Takaracho, Kanagawa-ku, Yokohama- shi, Kanagawa-ken, Japonia
47	22500	028955	ALPRESTIL	2021.03.30	Gebro Pharma GmbH, AT A-6391 Fieberbrunn, Austria
48	22522	028723	E.G.D. EUROPEAN GE- NERAL DISTRIBU- TION	2021.03.01	EUGEDIS S.R.L., întreprindere cu capital străin, MD Str. Uzinelor nr. 210/1, MD-2036, Chişinău, Republica Moldova
49	22536	028893	RELAX	2021.03.22	ALIOHIN Oleg, MD Bd. Renaşterii nr. 16, ap. 35, MD-2005, Chişinău, Republica Moldova
50	22540	028722	SKYPE	2021.03.01	SKYPE, IE 70 Sir John Rogerson's Quay, Dublin 2, Irlanda
51	22565	028809	DANPAULA	2021.03.16	CERESCU Valeriu, MD Bd. Traian nr. 23/2, ap. 15, MD-2060, Chişinău, Republica Moldova ȚURCANU Corneliu, MD Str. Toma Ciorbă nr. 32/1, ap. 24, MD-2004, Chişinău, Republica Moldova
52	22566	028810	ASPECT	2021.03.16	CERESCU Valeriu, MD Bd. Traian nr. 23/2, ap. 15, MD-2060, Chişinău, Republica Moldova ȚURCANU Corneliu, MD Str. Toma Ciorbă nr. 32/1, ap. 24, MD-2004, Chişinău, Republica Moldova
53	22570	028932	HERMOSA	2021.03.25	PERCEMBLI Artur, MD Str. Nicolae H. Costin nr. 3, ap. 16, MD-2064, Chişinău, Republica Moldova
54	22584	028854	emblaze	2021.03.16	ALLAHERDIEV Muharib, MD Str. Sarmizegetusa nr. 35, ap. 37, MD-2032, Chişinău, Republica Moldova
55	22595	028821	isoheat	2021.03.11	RUSNAC Serghei, MD Bd. Traian nr. 21, bloc 3, ap. 109, MD-2060, Chişinău, Republica Moldova
56	22603	028938	BUNI FANI	2021.03.28	BUDACA Alexandru, MD Str. Pajurii nr. 13, ap. 48, MD-2024, Chişinău, Republica Moldova
57	22629	028888	Tema	2021.03.17	OAO „Compania UNIMILK”, RU 127015, Moscova, ul. Viatskaia nr. 27, korp. 13-14, Federația Rusă
58	22706	028763	МИРАПЕКС	2021.03.09	Boehringer Ingelheim Pharma GmbH & Co. KG, DE 55218 Ingelheim, Germania

1	2	3	4	5	6
59	22742	028915	TOUR CONSULT N, S, E, W	2021.03.23	CONSULENZE INTERNAZIONALI S.R.L., întreprindere cu capital străin, MD Bd. Ștefan cel Mare și Sfânt nr. 202, of. 1, MD-2004, Chișinău, Republica Moldova
60	22749	028860	24h.md	2021.03.17	GENERAL MEDIA GROUP S.R.L., MD Str. Ghiocilor nr. 1, MD-2008, Chișinău, Republica Moldova
61	22757	028884	SANAQUA	2021.03.22	BULAI Natalia, MD Bd. Moscova nr. 28, ap. 51, MD-2045, Chișinău, Republica Moldova
62	22765	028774	ZERGUD	2021.03.10	CEMA S.A., societate mixtă moldo-ceho- americană, MD Str. Costiujeni nr. 16, MD-2019, Chișinău, Republica Moldova
63	22820	028866	VODOLEI ВОДОЛЕЙ	2021.03.17	ADVALOREM S.R.L., societate comercială, MD Str. Gh. Asachi nr. 29, ap. 15, MD-2028, Chișinău, Republica Moldova
64	22821	028874	KENO	2021.03.17	ADVALOREM S.R.L., societate comercială, MD Str. Gh. Asachi nr. 29, ap. 15, MD-2028, Chișinău, Republica Moldova
65	22849	028847	F FORTUS	2021.03.16	FORTUS S.R.L., MD Bd. Grigore Vieru nr. 5, MD-2005, Chișinău, Republica Moldova
66	22863	028960	CONTOUR	2021.03.31	Ascensia Diabetes Care Holdings AG, CH Peter-Merian Strasse 90, 4052 Basel, Elveția
67	22934	028752	LE PETIT MARSE- ILLAIS	2021.03.03	Cilag GMBH International, CH Landis & Gyr-Strasse 1, CH-6300 Zug, Elveția
68	22935	028751	LE PETIT MARSE- ILLAIS	2021.03.03	Cilag GMBH International, CH Landis & Gyr-Strasse 1, CH-6300 Zug, Elveția
69	23025	028930	Sempre	2021.03.24	EREZANU Corina, MD Șos. Hîncești nr. 32, ap. 35, MD-2028, Chișinău, Republica Moldova
70	23043	028764	STAR DEKOR	2021.03.09	BULGARI Alexandr, MD MD-6538, Țîntăreni, Anenii Noi, Republica Moldova
71	23118	028845	M.U.S.E	2021.03.16	NOFIT Tatiana, MD Str. Albișoara nr. 82, bloc 5, ap. 21, MD-2005, Chișinău, Republica Moldova CIBOTARI Victoria, MD Str. Al. Bernardazzi nr. 54 A, bloc 1, MD-2012, Chișinău, Republica Moldova
72	23194	028942	AB	2021.03.31	ROZANOV Serghei, UA Str. Smolenskaia, 3, ap. 3, Kiev, Ucraina
73	23195	028943	VB	2021.03.31	ROZANOV Serghei, UA Str. Smolenskaia, 3, ap. 3, Kiev, Ucraina
74	23346	028804	SOLIGA FOREST HONEY	2021.03.15	HIMALAYA GLOBAL HOLDINGS LTD, a company limited by shares under the Com- pany's Law, Dubai International Financial Cen- tre, AE Dubai International Financial Centre (DIFC), The Gate, Level 12, Suite 27, PO Box 506 807, Dubai, Emiratele Arabe Unite
75	23359	028885	PROSTOKVASHI- NO	2021.03.17	OAO „Compania UNIMILK”, RU 127015, Moscova, ul. Viatskaia nr. 27, korp. 13-14, Federația Rusă
76	23406	028842	DISCOTEKA '90 ДИСКОТЕКА'90	2021.03.14	GUTIUM Oxana, MD Str. Independenței nr. 50, ap. 12, MD-2072, Chișinău, Republica Moldova
77	23804	028716	PICNIC	2021.03.02	BALABAN INTRAVEST S.R.L., societate comercială, MD MD-5024, Gura Căinarului, Florești, Republica Moldova
78	23828	028718	UniteFamilia	2021.03.02	MOLDTELECOM S.A., MD Bd. Ștefan cel Mare și Sfânt nr. 10, MD-2001, Chișinău, Republica Moldova
79	23937	028861	ACADEMIA NAȚIONALĂ DE ȘAH DIN MOLDO- VA	2021.03.18	ACADEMIA NAȚIONALĂ DE ȘAH DIN MOL- DOVA, asociație obștească, MD Str. Chișinău nr. 97, ap. 18, MD-2084, Cricova, Chișinău, Republica Moldova



1	2	3	4	5	6
80	24012	028886	Bio Balance	2021.03.17	OAO „Compania UNIMILK”, RU 127015, Moscova, ul. Viatskaia nr. 27, korp. 13-14, Federația Rusă
81	24280	028894	RUSSIAN SEASON	2021.03.22	ALIOHIN Oleg, MD Bd. Renașterii nr. 16, ap. 35, MD-2005, Chișinău, Republica Moldova
82	24860	028878	SENIOR	2021.03.18	BANCA COMERCIALĂ ROMÂNĂ CHIȘINĂU S.A., MD Str. A. Pușkin nr. 60/2, MD-2005, Chișinău, Republica Moldova

## Lista mărcilor valabilitatea înregistrării cărora expiră în martie 2022

Se publică următoarele date: numărul curent, numărul de ordine al înregistrării, numărul de depozit, denumirea mărcii, data expirării valabilității, titularul și codul țării conform normei ST. 3 OMPI

Nr. crt.	(111/116) Nr. înregistrării	(210) Nr. de depozit	(540) Denumirea mărcii	(181/186) Data expirării valabilității	(730) Titularul, cod ST. 3 OMPI
1	2	3	4	5	6
1	R 9008	011203	Старая подкова Staraia podkova	2022.03.25	BEL-ALCO S.R.L., MD
2	R 9034	011193	TOMAI-VINEX 1903 TV	2022.03.21	TOMAI-VINEX S.A., societate comercială, MD
3	R 9311	011039	ШАМАН	2022.03.01	Wine International Project S.R.L., întreprindere cu capital străin, MD
4	R 9369	011109	RINGO-L	2022.03.13	Sumitomo Corporation, JP
5	R 9370	011111	Белый шаман	2022.03.14	Wine International Project S.R.L., întreprindere cu capital străin, MD
6	R 9371	011126	BARBIE	2022.03.19	MATTEL, Inc., US
7	R 9404	011048	ELAN	2022.03.04	Elan Corporation plc, IE
8	R 9421	011095	AQUAFINA	2022.03.05	PepsiCo, Inc., corporație din statul North Carolina, US
9	R 9422	011096	e	2022.03.05	Elan Corporation plc, IE
10	R 9424	011098	CRESTOR	2022.03.11	IPR Pharmaceuticals, Inc., PR
11	R 9429	011112	Одинокий шаман	2022.03.14	Wine International Project S.R.L., întreprindere cu capital străin, MD
12	R 9430	011113	Сокровища шамана	2022.03.14	Wine International Project S.R.L., întreprindere cu capital străin, MD
13	R 9431	011121	SOLSENSIA	2022.03.15	Merck Sharp & Dohme Corp., US
14	R 9440	011153	Dixi.	2022.03.06	DIXI MEDIA S.R.L., MD
15	R 9441	011154	GALAXIA	2022.03.22	BALCOMBE S.R.L., întreprindere mixtă moldo-irlandeză, MD
16	R 9443	011169	BLUE TEAM	2022.03.27	Kuok Oils & Grains Pte Ltd, SG
17	R 9444	011172	VIKING	2022.03.27	Kuok Oils & Grains Pte Ltd, SG
18	R 9461	011043	LADY LOVE	2022.03.01	Wine International Project S.R.L., întreprindere cu capital străin, MD
19	R 9468	011122	AURVIN	2022.03.15	Limited Liability Company „TM- Servis”, RU
20	R 9471	011135	ЭЗЕТРОЛ	2022.03.14	MSD INTERNATIONAL GMBH, CH
21	R 9472	011136	EZETROL	2022.03.14	MSD INTERNATIONAL GMBH, CH
22	R 9474	011157	Q QUAKER STATE	2022.03.21	PENNZOIL-QUAKER STATE COM- PANY, a Delaware corporation, US
23	R 9480	011167	Marcă tridimensională	2022.03.27	THE COCA-COLA COMPANY, corporația statului Delaware, US
24	R 9481	011168	MILKOPAS	2022.03.27	Kuok Oils & Grains Pte Ltd, SG
25	R 9482	011170	K	2022.03.27	Kuok Oils & Grains Pte Ltd, SG
26	R 9483	011171	Aiffi	2022.03.27	Kuok Oils & Grains Pte Ltd, SG
27	R 9484	011173	TRU BAKE	2022.03.27	Kuok Oils & Grains Pte Ltd, SG
28	R 9485	011174	Neptune	2022.03.27	Kuok Oils & Grains Pte Ltd, SG
29	R 9487	011178	MOTO	2022.03.20	Motorola Trademark Holdings, LLC, US

1	2	3	4	5	6
30	R 9509	011220	CARAVANA DE CRĂCIUN	2022.03.19	CLIPA SIDERALĂ, fundație de caritate pentru copii, MD
31	R 9555	011044	Затерянный замок	2022.03.01	Wine International Project S.R.L., întreprindere cu capital străin, MD
32	R 9556	011176	ЗЕТИЯ	2022.03.20	MSD INTERNATIONAL GMBH, CH
33	R 9557	011177	ZETIA	2022.03.20	MSD INTERNATIONAL GMBH, CH
34	R 9571	011282	Agropiese-TGR	2022.03.29	AGROPIESE TGR GRUP S.R.L., întreprindere mixtă, MD
35	R 9592	011033	Садия марка здоровья	2022.03.05	BRF Singapore Foods PTE Limited, SG
36	R 9593	011041	ДУША ШАМАНА	2022.03.01	Wine International Project S.R.L., întreprindere cu capital străin, MD
37	R 9600	011114	Одинокий замок	2022.03.14	Wine International Project S.R.L., întreprindere cu capital străin, MD
38	R 9636	011349	Surpriză	2022.03.25	CAPITALCOM S.R.L., MD
39	R 9681	011144	С	2022.03.19	CAPITAL S.A., MD
40	R 9682	011149	КРАСНЫЙ ТЮЛЬПАН	2022.03.22	EURO-ALCO S.R.L., întreprindere mixtă, MD
41	R 9685	011110	NĂNAȘ HANAȘ	2022.03.14	Wine International Project S.R.L., întreprindere cu capital străin, MD
42	R 9784	011279	СТАРЫЙ ГРАФ	2022.03.14	Eurogrup - XXI S.R.L., întreprindere mixtă, MD
43	R 9785	011280	ЧЕРНЫЙ ГРАФ	2022.03.18	Eurogrup-XXI S.R.L., întreprindere mixtă, MD
44	R 9851	011064	AMBER	2022.03.11	INTERNATIONAL FOODSTUFFS CO, AE
45	R 9908	011115	ВИНОЛЕЙ	2022.03.14	Wine International Project S.R.L., întreprindere cu capital străin, MD
46	R 9996	011150	БЕЛЫЙ ТЮЛЬПАН	2022.03.22	EURO-ALCO S.R.L., întreprindere mixtă, MD
47	R 9999	011350	MIGDAL	2022.03.27	MIGDAL-P S.A., MD
48	R 10060	011134	БЕЛЫЙ ЛИСТ	2022.03.20	Ministerul Agriculturii, Dezvoltării Regionale și Mediului, MD
49	R 10148	011042	ТАЙНЫ ШАМАНА	2022.03.01	Wine International Project S.R.L., întreprindere cu capital străin, MD
50	R 10149	011049	ТАЙНЫЙ РЕЦЕПТ МОНАХА	2022.03.04	RADOMILA O.O.O., RU
51	R 10708	011040	ЧЕРНЫЙ ШАМАН	2022.03.01	Wine International Project S.R.L., întreprindere cu capital străin, MD
52	R 11090	011281	Aur Vin	2022.03.27	DK-INTERTRADE S.R.L., întreprindere cu capital străin, MD
53	23464	030715	FRESHSENSE	2022.03.01	Yasin Akkaya, TR
54	23487	030771	LAGMAR IMPEX CONSTRUCTII IMOBILIARE PROIECTARE	2022.03.13	LAGMAR-IMPEX S.R.L., MD
55	23518	030769	optimix	2022.03.07	OBOROC Mihail, MD
56	23519	030835	DELPHI	2022.03.20	Delphi Technologies IP Limited, BB
57	23522	030795	FILMA	2022.03.14	PT. Sinar Mas Agro Resources & Technology Tbk., ID
58	23527	030852	FOUR PEAKS	2022.03.20	DEVELOPMENT-GROUP S.R.L., întreprindere cu capital străin, MD
59	23532	030794	PALMVITA	2022.03.14	PT. Sinar Mas Agro Resources & Technology Tbk., ID
60	23533	030858	TIRAMISA COMPANIE DE LOGISTICĂ, DISTRIBUȚIE ȘI MARKETING	2022.03.22	TIRAMISA S.R.L., MD
61	23534	030869	BODY BOOM GYM FITNESS	2022.03.23	PERUN LUX S.R.L., societate comercială, MD
62	23535	030895	Marcă figurativă	2022.03.30	CIMIȘLIA S.A., agrofirma, MD
63	23550	030822	Arillu™	2022.03.16	BOLDURESCU Vasile, MD
64	23572	030871	Yummy travel	2022.03.26	DARII Nadejda, MD
65	23584	030755	TERMOMOROZ	2022.03.13	SUPRATEN PLUS S.R.L., întreprindere mixtă, MD
66	23585	030770	ЖЛ	2022.03.07	OBOROC Mihail, MD
67	23586	030772	ЭНТЕГНИН	2022.03.07	SAFRONOVA Larisa, RU
68	23587	030831	FIT&FORM Light	2022.03.19	KILICOGLU Bora, MD
69	23588	030901	BENFAKTO	2022.03.30	FENIXIMPEX S.R.L., MD
70	23592	030760	PIRACET-RNP	2022.03.06	RNP Pharmaceuticals S.R.L., întreprindere mixtă, MD

1	2	3	4	5	6
71	23604	030785	Canon	2022.03.12	CANON KABUSHIKI KAISHA, JP
72	23607	030854	SUNGLITZ	2022.03.22	FAROUK SYSTEMS, Inc., US
73	23608	030855	FAROUK	2022.03.22	FAROUK SYSTEMS, Inc., US
74	23609	030856	BIOSILK	2022.03.22	FAROUK SYSTEMS, Inc., US
75	23610	030857	CHI	2022.03.22	FAROUK SYSTEMS, Inc., US
76	23618	030764	CLINDABIOX КЛИНДАБИОКС	2022.03.07	FARMAPRIM S.R.L., MD
77	23619	030897	АСТІВРАІН АКТІВРАІН	2022.03.29	FARMAPRIM S.R.L., MD
78	23626	030756	GHEȚAR	2022.03.13	AQUA-TABANI S.R.L., societate comercială, MD
79	23630	030784	VIVI Spa	2022.03.13	VIVIAUTO S.R.L., societate comercială, MD
80	23633	030893	ТАЙНА ВЕКА	2022.03.30	COLUSVIN S.R.L., întreprindere mixtă, MD
81	23640	030870	ZIPPER	2022.03.23	MIHAYLOV EMIL NASKOV, BG
82	23655	030826	RADAELLI	2022.03.16	MALCOV Victor, MD
83	23656	030851	ARMONIA CALITĂȚII	2022.03.22	STEȚCO Alexandru, MD
84	23666	030743	Marcă tridimensională	2022.03.01	SKYLIGHT BUSINESS LTD., S.A., PA
85	23667	030748	Marcă tridimensională	2022.03.01	SKYLIGHT BUSINESS LTD., S.A., PA
86	23668	030798	MENARA	2022.03.14	PT. Sinar Mas Agro Resources & Technology Tbk., ID
87	23682	030790	MULINELLI	2022.03.12	Barilla G. e R. Fratelli - Societa per Azioni, IT
88	23690	030754	MONOHIT	2022.03.13	SUPRATEN PLUS S.R.L., întreprindere mixtă, MD
89	23700	030767	Marcă tridimensională	2022.03.05	BARZA NEAGRĂ GRUP S.R.L., întreprindere cu capital străin, MD
90	23701	030751	BLACK BARREL	2022.03.05	DOMENIILE SPEIA S.R.L., MD
91	23712	030837	SIZE DOES MATTER!	2022.03.20	MONSTER ENERGY COMPANY, a Delaware corporation, US
92	23719	030746	Talaria	2022.03.02	Aeroport Handling S.R.L., MD
93	23720	030747	aeroport handling	2022.03.02	Aeroport Handling S.R.L., MD
94	23735	030759	AGRIPIN - RNP	2022.03.06	RNP Pharmaceuticals S.R.L., întreprindere mixtă, MD
95	23736	030773	Formația NOROC M Dolgan	2022.03.07	BOTEZATU-DOLGAN Lidia, MD
96	23741	030823	CALIMACHI	2022.03.16	FUZHOU GANGLONG TRADING CO., LTD., CN
97	23742	030824	YOUACHILLES	2022.03.16	FUZHOU GANGLONG TRADING CO., LTD., CN
98	23744	030753	ChokoLoco	2022.03.05	DRAGAN Gheorghe, MD
99	23745	030829	ЛУЦЕНТИС	2022.03.16	Genentech, Inc., US
100	23746	030802	Marcă figurativă	2022.03.14	NISSAN JIDOSHA KABUSHIKI KAISHA (also trading as Nissan Motor Co., Ltd.), JP
101	23761	030800	Marcă figurativă	2022.03.14	NISSAN JIDOSHA KABUSHIKI KAISHA (also trading as Nissan Motor Co., Ltd.), JP
102	23765	030828	ЭДАРБИКЛОП	2022.03.16	Takeda Pharmaceutical Company Limited, JP
103	23773	030873	MG	2022.03.26	MERLAN Adrian, MD
104	23782	030775	VERMIZOLE	2022.03.14	Flumed-Farm S.R.L., societate comercială, MD
105	23786	030836	MARLBORO. ACCEPTĂ PROVOCAREA	2022.03.20	PHILIP MORRIS BRANDS SARL, CH
106	23796	030859	joyn	2022.03.21	GSMA Ltd., US
107	23802	030777	AMBROFLU	2022.03.14	Flumed-Farm S.R.L., societate comercială, MD
108	23803	030808	INFINITI	2022.03.14	NISSAN JIDOSHA KABUSHIKI KAISHA (also trading as Nissan Motor Co., Ltd.), JP
109	23808	030801	Marcă figurativă	2022.03.14	NISSAN JIDOSHA KABUSHIKI KAISHA (also trading as Nissan Motor Co., Ltd.), JP
110	23809	030803	Marcă figurativă	2022.03.14	NISSAN JIDOSHA KABUSHIKI KAISHA (also trading as Nissan Motor Co., Ltd.), JP

1	2	3	4	5	6
111	23834	030774	JUVICOR	2022.03.07	Merck Sharp & Dohme Corp., US
112	23835	030789	SHEER DIMENSIONS	2022.03.12	Mary Kay Inc., corporație din statul Delaware, US
113	23836	030787	ЭЛАТРЕКС	2022.03.12	Abbott Healthcare Products B.V., NL
114	23837	030821	Салекс S	2022.03.16	Tovarištvo z obmejenoiu vidpovidalnistiu „SALEX ABSOLUT”, UA
115	23838	030839	NASONEX	2022.03.20	MSD International Holdings GmbH, CH
116	23859	030899	CONDI DECOR	2022.03.30	PANAINTE Zinaida, MD
117	23875	030815	STUDIO DI LUCE © СТУДИЯ СВЕТА	2022.03.13	DAVID Svetlana, MD
118	23876	030814	TRANSELIT	2022.03.15	CIUMAC Nicolae, MD
119	23906	030853	ОКОШКО FABRICA DE FERESTRE ȘI UȘI	2022.03.22	LORINELA GRUP S.R.L., MD
120	23938	030838	ABBVIE	2022.03.20	Abb Vie Inc., US
121	23942	030884	Чайная Коллекция	2022.03.28	Tovaryštvo z obmejenoyu vidpovidalnisttyu „SVIT CHAYU”, UA
122	23943	030868	ZVN TM	2022.03.23	ZUBENCO-V.N. S.R.L., societate comercială, MD
123	23983	030886	TABU	2022.03.29	CARP Eduard, MD
124	23996	030862	FAIRY DERMAPROTECT	2022.03.22	The Procter & Gamble Company, US
125	24010	030876	ДЖУССИ	2022.03.26	OAO „Compania UNIMILK”, RU
126	24019	030850	AVENTURA VINULUI	2022.03.22	STETCO Alexandru, MD
127	24031	030810	RUSSIAN SIGNATURE	2022.03.15	BAEV Oleg, MD
128	24037	030782	PRESIDENT alvita	2022.03.07	B.S.A., FR
129	24047	030783	MDA EXTREME MOTOCROSS YOUTH CLUB	2022.03.12	CUHURCIUC Olga, MD
130	24105	030807	INFINITI	2022.03.14	NISSAN JIDOSHA KABUSHIKI KAISHA (also trading as Nissan Motor Co., Ltd.), JP
131	24131	030799	Marcă figurativă	2022.03.14	NISSAN JIDOSHA KABUSHIKI KAISHA (also trading as Nissan Motor Co., Ltd.), JP
132	24173	030780	AQUAPLAST	2022.03.12	Limited liability company „Scientific and production enterprise Rogneda”, RU
133	24174	030818	MERRELL	2022.03.16	Wolverine Outdoors, Inc. (a Michigan corporation), US
134	24207	030788	ПРОЗИЛ	2022.03.12	Abbott Products Operations AG, CH
135	24281	030844	Film Romantica	2022.03.21	Chello Central Europe Zrt., HU
136	24282	030845	Film Mania	2022.03.21	Chello Central Europe Zrt., HU
137	24301	030860	Luminița REGINA GUSTULUI	2022.03.22	FILATOVA Svetlana, MD
138	24339	030846	Film C	2022.03.21	Chello Central Europe Zrt., HU
139	24340	030847	Film R	2022.03.21	Chello Central Europe Zrt., HU
140	24341	030849	Film M	2022.03.21	Chello Central Europe Zrt., HU
141	24364	030843	HUMULIN	2022.03.21	Eli Lilly and Company, US
142	24469	030889	VASCAN	2022.03.30	SALCIOARA-VASCAN S.R.L., societate comercială, MD
143	24470	030890	SV	2022.03.30	SALCIOARA-VASCAN S.R.L., societate comercială, MD
144	24471	030757	Sandra DELICIOUS Moments PREMIUM ICE CREAM	2022.03.13	SANDRILIONA S.R.L., societate comercială, MD
145	24472	030758	Sandra MAGNIFICO PREMIUM ICE CREAM	2022.03.13	SANDRILIONA S.R.L., societate comercială, MD
146	24486	030762	travel sim	2022.03.06	BURLACU Dumitru, MD
147	24487	030779	DALI	2022.03.12	Limited liability company „Scientific and production enterprise Rogneda”, RU
148	24515	030848	Film Café	2022.03.21	Chello Central Europe Zrt., HU

1	2	3	4	5	6
149	24592	030874	AF Alfa - Forex	2022.03.26	OTKRĀTOE AKĀIONERNOE OBŞCESTVO „ALFA-BANK”, RU
150	24593	030875	AF Альфа - Форекс	2022.03.26	OTKRĀTOE AKĀIONERNOE OBŞCESTVO „ALFA-BANK”, RU
151	24634	030796	mitra	2022.03.14	PT. Sinar Mas Agro Resources & Technology Tbk., ID
152	24635	030887	HD STUDIO	2022.03.29	BLAGOSLOVITU Corneliu, MD VISTERNICEANU Octavian, MD
153	24640	030752	TAXI BETON TAXI	2022.03.05	LATURINSKAIA Lidia, MD
154	24662	030806	INFINITI	2022.03.14	NISSAN JIDOSHA KABUSHIKI KAISHA (also trading as Nissan Motor Co., Ltd.), JP
155	24726	030866	brother	2022.03.21	Brother Industries, Ltd., JP
156	24749	030817	BARISTA	2022.03.15	IBRIŞIM Alexandr, MD
157	24804	030791	Живая Еда	2022.03.13	Obshchestvo s ograničchenoy otvetstvennost'yu „Koordiniroyushchy raspreditel'ny tsentr «EFKO-Kaskad»”, RU
158	25135	030786	JACORIN	2022.03.12	Merck Sharp & Dohme Corp., US
159	25306	030840	Молдавский Стандарт	2022.03.21	MOLDAVSCHII STANDART S.R.L., întreprindere cu capital străin, fabrică de vinuri și divinuri, MD
160	25494	030819	LE SAGE	2022.03.12	MOLDAVSCHII STANDART S.R.L., întreprindere cu capital străin, fabrică de vinuri și divinuri, MD
161	25733	030804	INFINITI	2022.03.14	NISSAN JIDOSHA KABUSHIKI KAISHA (also trading as Nissan Motor Co., Ltd.), JP
162	25734	030805	INFINITI	2022.03.14	NISSAN JIDOSHA KABUSHIKI KAISHA (also trading as Nissan Motor Co., Ltd.), JP
163	25838	030792	ALTERO	2022.03.13	EFKO FOODS PLC, CY
164	26145	030718	LA CRIŞMĂ	2022.03.02	PREGUZA-BÎZGU Iulia, MD
165	26146	030864	SEARA	2022.03.21	Seara Alimentos Ltda., BR

## FC4L Lista desenelor și modelelor industriale respinse

Se publică următoarele date: numărul curent, numărul de depozit, data de depozit, numărul de desene și modele industriale (numărul desenului și modelului industrial), data adoptării hotărârii de respingere, numărul BOPI în care a fost publicată cererea

Nr. crt.	(21) Nr. de depozit	(22) Data de depozit	(28)(20) Nr. de desene și modele industriale (nr. desenului și modelului industrial)	Data adoptării hotărârii de respingere	(43) Nr. BOPI
1	f 2020 0044	2020.08.14	5 ( 1, 3, 4, 5, 6 )	2021.09.22	11/2020
2	f 2020 0050	2020.09.24	5	2021.09.23	12/2020

**MK4L Lista certificatelor de înregistrare  
a desenelor și modelelor industriale al căror termen  
de valabilitate a expirat (inclusiv termenul de grație)  
conform art. 14 din Legea nr. 161/2007**

Se publică următoarele date: numărul curent, titularul, codul țării conform normei ST. 3 OMPI,  
numărul certificatului, numărul de depozit, data de depozit, data expirării termenului de valabilitate

Nr. crt.	(73) Titular, cod ST. 3 OMPI	(11) Nr. certifica- tului	(21) Nr. de depozit	(22) Data de depozit	(18) Data expirării termenului de valabilitate
1	FABRICA DE STICLĂ DIN CHIȘINĂU, ÎNTREPRIN- DERE DE STAT, MD Str. Transnistria nr. 20, MD-2023, Chișinău, Republica Moldova	36	0043	1996.03.26	2021.03.26
2	ANTURAJ NOU S.R.L., MD Str. Alba Iulia nr. 75/25, MD-2071, Chișinău, Republica Moldova	947	f 2006 0036	2006.03.23	2021.03.23
3	SOCIETE DES PRODUITS NESTLE S.A., CH 1800 VEVEY, Elveția	952	f 2006 0039	2006.03.27	2021.03.27
4	SOCIETE DES PRODUITS NESTLE S.A., CH 1800 VEVEY, Elveția	953	f 2006 0040	2006.03.27	2021.03.27
5	CUZNEȚOV Iurie, MD Str. A. Șciusev nr. 17, ap. 6, MD-2001, Chișinău, Republica Moldova	1725	f 2016 0013	2016.03.21	2021.03.21
6	RENAISSANCE PERFECT S.R.L., ÎNTREPRINDE- RE CU CAPITAL STRĂIN, MD Str. Chișinău nr. 94 A, MD-2084, Cricova, Chișinău, Republica Moldova	1730	f 2016 0015	2016.03.29	2021.03.29

**FC9L Lista desenelor și modelelor industriale respinse  
în Republica Moldova conform Aranjamentului de la Haga,  
aranjate în ordinea numerelor de înregistrare internațională**

Se publică următoarele date: numărul curent, numărul înregistrării internaționale,  
data înregistrării internaționale, data priorității, titularul, codul țării conform normei ST.3 OMPI,  
denumirea desenului și modelului industrial, clasele conform CIDMI, numărul de desene  
și modele industriale, numărul Buletinului de Desene și Modele Internaționale (IDB)  
în care a fost publicată cererea de înregistrare

Nr. crt.	(11) Nr. înregistrării	(15) Data înregistrării	(73) Titular, cod ST.3 OMPI	(54) Denumirea desenului și modelului industrial	(51) Clase	(28) Nr. de desene și modele industriale	Nr. IDB
1	DM/209213	2020.07.06	Ganten (Shen- zhen) Food and Beverage Group Co., Ltd., IT	Butelie pentru băuturi / Beverage bottle / Bou- teille pour boisson	09-01	1	1/2021

# VII

## **Comisia de Contestații a AGEPI / Appeals Board of AGEPI**

În prezenta Secțiune se publică informații privind rezultatele examinării contestațiilor depuse la Comisia de Contestații a AGEPI.





This Section publishes information on the results of examination of appeals lodged with the Appeals Board of AGEPI.

## Lista contestațiilor examinate la Comisia de Contestații în luna septembrie 2021 în privința cărora procedura a fost finalizată



Se publică următoarele date: numărul curent, denumirea OPI, numărul și data depozitului, numărul titlului de protecție, solicitantul sau titularul, contestatarul, data depunerii și obiectul contestației, data examinării contestației, rezultatul examinării contestației

Nr. crt.	Denumirea OPI  Nr. și data depozitului/ nr. titlului de protecție  Solicitant / Titular	Contestatar	Data depunerii și obiectul contestației	Data examinării contestației/ pronunțării hotărârii	Rezultatul examinării contestației
1	2	3	4	5	6
1	<p>Marcă națională</p> <p><b>LIBRARIUS</b></p> <p>Nr. certificat 22953</p> <p>027604 2010.08.12</p> <p>MOLDPRESA GRUP S.R.L., MD</p>	MOLDPRESA GRUP S.R.L., MD	2021.05.31 repunerea în dreptul de a reînnoi marca	2021.09.24	<p>1. <b>Se repune în drepturi</b> titularul mărcii nr. 22953 și <b>se reia</b> procedura de reînnoire.</p> <p>2. <b>În termen de până la o lună</b> din data expedierii prezentei hotărâri, titularul va achita taxa de 50 % din cuantumul taxei pentru reînnoire, care constituie 150 Euro pentru acordarea unei perioade de grație de 6 luni pentru reînnoirea valabilității certificatului de înregistrare a unei mărci individuale (pct. 6 din Note ale Hotărârii Guvernului nr. 774 din 13.08.1997).</p> <p>3. <b>Se transmite</b> dosarul în Direcția mărci și design industrial pentru continuarea procedurilor.</p> <p>4. <b>Hotărârea poate fi atacată</b> în instanța de contencios administrativ - Judecătoria Chișinău, sediul Râșcani (mun. Chișinău, str. Kiev, nr. 3) <b>în termen de 30 de zile</b> din data notificării integrale a acesteia.</p> <p><b>Notă:</b> Titularul dreptului de protecție a mărcii beneficiază de reduceri în cuantum de 50 % din tariful stabilit, dacă este persoană fizică sau dacă este o întreprindere care întrunește criteriile legale stabilite întreprinderilor mici și mijlocii.</p>
2	<p>Marcă națională</p> <p></p> <p>Nr. certificat 8308</p> <p>009722 2000.10.26</p> <p>GALAS S.A. companie de asigurare, MD</p>	GALAS S.A. companie de asigurare, MD	2021.05.27 repunerea în dreptul de a reînnoi marca	2021.09.24	<p>1. <b>Se repune în drepturi</b> titularul mărcii nr. R 8308 și <b>se reia</b> procedura de reînnoire.</p> <p>2. <b>În termen de până la o lună</b> din data expedierii prezentei hotărâri, titularul va achita taxa pentru reînnoirea valabilității certificatului de înregistrare a mărcii pe o perioadă de 10 ani pentru o clasă de produse și servicii - 250 Euro (pct. 37 din Nomenclatorul serviciilor cu semnificație juridică în domeniul protecției obiectelor proprietății intelectuale, aprobat prin Hotărârea Guvernului nr. 774 din 13.08.1997), precum și taxa de 50 % din cuantumul taxei pentru reînnoire - 125 Euro pentru acordarea unei perioade de grație de 6 luni pentru reînnoirea valabilității certificatului de înregistrare a unei mărci individuale (pct. 6 din Note ale Hotărârii menționate), <b>total - 375 Euro</b>.</p> <p>3. <b>Se transmite</b> dosarul în Direcția mărci și design industrial pentru continuarea procedurilor.</p> <p>4. <b>Hotărârea poate fi atacată</b> în instanța de contencios administrativ - Judecătoria Chișinău, sediul Râșcani (mun. Chișinău, str.</p>



					Kiev, nr. 3) <b>în termen de 30 de zile</b> din data notificării integrale a acesteia. <b>Notă:</b> Titularul dreptului de protecție a mărcii beneficiază de reduceri în cuantum de 50 % din tariful stabilit, dacă este persoană fizică sau dacă este o întreprindere care întrunește criteriile legale stabilite întreprinderilor mici și mijlocii.
3	Marcă națională  046003 2020.05.18 ORCARREPAR S.R.L., MD	ORCARREPA R S.R.L., MD	2021.06.07 împotriva deciziei de respingere totală a cererii de înregistrare a mărcii	2021.09.24	1. <b>Se respinge</b> revendicarea contestatarului. 2. <b>Se menține în vigoare</b> Decizia Direcției mărci și design industrial din 2021.04.08. 3. <b>Se transmite</b> dosarul în arhivă. 4. <b>Hotărârea poate fi atacată</b> în instanța de contencios administrativ - Judecătoria Chișinău, sediul Râșcani (mun. Chișinău, str. Kiev, nr. 3) <b>în termen de 30 de zile</b> din data notificării integrale a acesteia.
4	Marcă națională  045980 2020.05.13 ARIF FRANCK CHARLES, AE	ARIF FRANCK CHARLES, AE	2021.06.24 împotriva deciziei de respingere totală a cererii de înregistrare a mărcii	2021.09.24	1. <b>Se acceptă</b> revendicarea contestatarului, în temeiul scrisorii de acord prezentate. 2. <b>Se abrogă</b> Decizia Direcției mărci și design industrial din 2021.04.29 și <b>se acceptă</b> înregistrarea mărcii solicitate pentru totalitatea produselor revendicate în cerere din clasa 30. 3. <b>Se transmite</b> dosarul în Direcția mărci și design industrial pentru continuarea procedurilor. 4. <b>Hotărârea poate fi atacată</b> în instanța de contencios administrativ - Judecătoria Chișinău, sediul Râșcani (mun. Chișinău, str. Kiev, nr. 3) <b>în termen de 30 de zile</b> din data notificării integrale a acesteia.
5	Marcă națională  045981 2020.05.13 ARIF FRANCK CHARLES, AE	ARIF FRANCK CHARLES, AE	2021.06.24 împotriva deciziei de respingere totală a cererii de înregistrare a mărcii	2021.09.24	1. <b>Se acceptă</b> revendicarea contestatarului, în temeiul scrisorii de acord prezentate. 2. <b>Se abrogă</b> Decizia Direcției mărci și design industrial din 2021.04.29 și <b>se acceptă</b> înregistrarea mărcii solicitate pentru totalitatea produselor revendicate în cerere din clasa 30. 3. <b>Se transmite</b> dosarul în Direcția mărci și design industrial pentru continuarea procedurilor. 4. <b>Hotărârea poate fi atacată</b> în instanța de contencios administrativ - Judecătoria Chișinău, sediul Râșcani (mun. Chișinău, str. Kiev, nr. 3) <b>în termen de 30 de zile</b> din data notificării integrale a acesteia.
6	Marcă națională  045979 2020.05.13 ARIF FRANCK CHARLES, AE	ARIF FRANCK CHARLES, AE	2021.06.24 împotriva deciziei de respingere totală a cererii de înregistrare a mărcii	2021.09.24	1. <b>Se acceptă</b> revendicarea contestatarului, în temeiul scrisorii de acord prezentate. 2. <b>Se abrogă</b> Decizia Direcției mărci și design industrial din 2021.04.29 și <b>se acceptă</b> înregistrarea mărcii solicitate pentru totalitatea produselor revendicate în cerere din clasa 30. 3. <b>Se transmite</b> dosarul în Direcția mărci și design industrial pentru continuarea procedurilor. 4. <b>Hotărârea poate fi atacată</b> în instanța de contencios administrativ - Judecătoria Chișinău, sediul Râșcani (mun. Chișinău, str. Kiev, nr. 3) <b>în termen de 30 de zile</b> din data notificării integrale a acesteia.
7	Marcă națională  KANDIA DULCE SA, RO	KANDIA DULCE SA, RO	2021.06.21 împotriva deciziei de respingere totală a cererii de înregistrare a	2021.09.27	1. <b>Se acceptă</b> revendicarea contestatarului. 2. <b>Se abrogă</b> Decizia Direcției mărci și design industrial din 2021.04.29 și <b>se acceptă</b> înregistrarea mărcii solicitate pentru totalitatea produselor revendicate în cerere din clasa 30.

	045116 2019.10.31  KANDIA DULCE SA, RO		mărcii		3. <b>Se transmite</b> dosarul în Direcția mărci și design industrial pentru continuarea procedurilor. 4. <b>Hotărârea poate fi atacată</b> în instanța de contencios administrativ - Judecătoria Chișinău, sediul Râșcani (mun. Chișinău, str. Kiev, nr. 3) <b>în termen de 30 de zile</b> din data notificării integrale a acesteia.
8	Marcă națională  <b>BRILLIANT</b>  045753 2020.03.12  SUPRATEN S.A., MD	SUPRATEN S.A., MD	2021.06.07 împotriva deciziei de respingere totală a cererii de înregistrare a mărcii	2021.10.04	1. <b>Se respinge</b> revendicarea contestatarului. 2. <b>Se menține în vigoare</b> Decizia Direcției mărci și design industrial din 2021.03.31. 3. <b>Se transmite</b> dosarul în arhivă. 4. <b>Hotărârea poate fi atacată</b> în instanța de contencios administrativ - Judecătoria Chișinău, sediul Râșcani (mun. Chișinău, str. Kiev, nr. 3) <b>în termen de 30 de zile</b> din data notificării integrale a acesteia.
9	Marcă internațională  <b>APPLE</b>  IR 1366329 2017.06.22  Apple Inc., US	Apple Inc., US	2019.11.26 împotriva deciziei de respingere totală a cererii de înregistrare a mărcii	2021.09.27	1. <b>Se acceptă</b> revendicarea contestatarului, în temeiul scrisorii de acord prezentate. 2. <b>Se abrogă</b> Decizia Direcției mărci și design industrial din 2018.11.28 și <b>se acceptă</b> protecția mărcii solicitate pentru totalitatea serviciilor revendicate în cerere din clasa 39. 3. <b>Se transmite</b> dosarul în Direcția mărci și design industrial pentru continuarea procedurilor. 4. <b>Hotărârea poate fi atacată</b> în instanța de contencios administrativ - Judecătoria Chișinău, sediul Râșcani (mun. Chișinău, str. Kiev, nr. 3) <b>în termen de 30 de zile</b> din data notificării integrale a acesteia.
10	Marcă internațională    IR 1449033 2018.07.13  Lenzing Aktiengesellscha ft, AT	Lenzing Aktiengesellsc haft, AT	2020.11.13 împotriva deciziei de respingere parțială a cererii de înregistrare a mărcii	2021.09.27	1. <b>Se acceptă</b> revendicarea contestatarului, în temeiul scrisorii de acord prezentate. 2. <b>Se abrogă</b> Decizia Direcției mărci și design industrial din 2020.09.16 și <b>se acceptă</b> protecția mărcii solicitate pentru totalitatea produselor revendicate în cerere din clasele 03, 05, 09, 10, 16, 17, 20, 21, 22, 23, 24, 25, 27. 3. <b>Se transmite</b> dosarul în Direcția mărci și design industrial pentru continuarea procedurilor. 4. <b>Hotărârea poate fi atacată</b> în instanța de contencios administrativ - Judecătoria Chișinău, sediul Râșcani (mun. Chișinău, str. Kiev, nr. 3) <b>în termen de 30 de zile</b> din data notificării integrale a acesteia.
11	Marcă internațională  <b>VEOCEL</b>  IR 1403360 2017.12.29  Lenzing Aktiengesellscha ft, AT	Lenzing Aktiengesellsc haft, AT	2020.07.29 împotriva deciziei de respingere parțială a cererii de înregistrare a mărcii	2021.09.27	1. <b>Se acceptă</b> revendicarea contestatarului, în temeiul scrisorii de acord prezentate. 2. <b>Se abrogă</b> Decizia Direcției mărci și design industrial din 2020.05.26 și <b>se acceptă</b> protecția mărcii solicitate pentru totalitatea produselor revendicate în cerere din clasele 03, 05, 09, 10, 16, 17, 20, 21, 22, 23, 24, 25, 27. 3. <b>Se transmite</b> dosarul în Direcția mărci și design industrial pentru continuarea procedurilor. 4. <b>Hotărârea poate fi atacată</b> în instanța de contencios administrativ - Judecătoria Chișinău, sediul Râșcani (mun. Chișinău, str. Kiev, nr. 3) <b>în termen de 30 de zile</b> din data notificării integrale a acesteia.
12	Marcă internațională	Więcek Bogdan BUDMAT, PL	2021.02.16 împotriva deciziei de respingere parțială a cererii	2021.10.04	1. <b>Se acceptă</b> revendicarea contestatarului. 2. <b>Se abrogă</b> Decizia Direcției mărci și design industrial din 2020.12.16 și <b>se acceptă</b> protecția mărcii solicitate pentru totalitatea produselor revendicate în cerere

	 <p>IR 1473064 2019.01.25</p> <p>Więcek Bogdan BUDMAT, PL</p>		de înregistrare a mărcii		<p>din clasa 06. Dreptul exclusiv nu se va extinde asupra literei „V” și elementului verbal „Venecja”, cu excepția executării grafice deosebite.</p> <p>3. <b>Se transmite</b> dosarul în Direcția mărci și design industrial pentru continuarea procedurilor.</p> <p>4. <b>Hotărârea poate fi atacată</b> în instanța de contencios administrativ - Judecătoria Chișinău, sediul Râșcani (mun. Chișinău, str. Kiev, nr. 3) <b>în termen de 30 de zile</b> din data notificării integrale a acesteia.</p>
13	<p>Marcă internațională</p>  <p>IR 1460960 2019.01.07</p> <p>Carlsberg Breweries A/S, DK</p>	Carlsberg Breweries A/S, DK	2021.01.15 împotriva deciziei de respingere parțială a cererii de înregistrare a mărcii	2021.10.04	<p>1. <b>Se acceptă parțial</b> revendicarea contestatarului.</p> <p>2. <b>Se abrogă</b> Decizia Direcției mărci și design industrial din 2020.10.17 și <b>se acceptă</b> protecția mărcii solicitate pentru totalitatea produselor revendicate în cerere din clasa 32. Dreptul exclusiv nu se va extinde asupra elementelor verbale „GRIMBERGEN”, „Abbaye fondée en”, „Abbey founded in”, „1128”, cu excepția executării grafice deosebite.</p> <p>3. <b>Se transmite</b> dosarul în Direcția mărci și design industrial pentru continuarea procedurilor.</p> <p>4. <b>Hotărârea poate fi atacată</b> în instanța de contencios administrativ - Judecătoria Chișinău, sediul Râșcani (mun. Chișinău, str. Kiev, nr. 3) <b>în termen de 30 de zile</b> din data notificării integrale a acesteia.</p>



# IX

## **Decizii ale instanțelor judecătorești / Court decisions**

**Cu privire la aplicarea interdicției asupra  
mărcii nr. 34921, înregistrate pe numele  
titularului VINTAGE AVENUE S.R.L.**

Întru executarea Încheierii Judecătorei Strășeni (sediul Central) din 17.09.2021 (dosar nr. 2i-20/2021), prin care s-a dispus aplicarea măsurilor de asigurare asupra bunurilor debitorului „Vintage Avenue” S.R.L., IDNO 1003600026620:

- se aplică interdicția asupra mărcii nr. 34921 din 15.07.2020, înregistrate pe numele titularului VINTAGE AVENUE S.R.L., IDNO 1003600026620, Str. Ștefan cel Mare nr. 29, MD-3711, Bucovăț, Strășeni, Republica Moldova;

- pe perioada aplicării interdicției, se sistează orice procedură legală ce ține de statutul juridic al mărcii nr. 34921 din 15.07.2020, inclusiv transmiterea drepturilor asupra acesteia.

---

# X

## Monitor

În prezenta Secțiune se publică acte emise de Președintele, Parlamentul și Guvernul Republicii Moldova care reglementează protecția proprietății intelectuale în republică, ordine ale Directorului general al AGEPI, comunicate informative, comentarii și note explicative în baza acestora.

In this Section are published acts issued by the President, Parliament and Government of the Republic of Moldova governing the intellectual property protection in our republic, orders of the Director General of the AGEPI, informative communications, comments and other explanatory notes on base thereof.

## **Cu privire la modificarea Instrucțiunii privind controlul activității organizațiilor de gestiune colectivă a drepturilor patrimoniale de autor și/sau conexe**

În scopul monitorizării eficiente a activității organizațiilor de gestiune colectivă și verificării modului de respectare de către acestea a prevederilor legale din domeniul dreptului de autor și a drepturilor conexe, precum și în scopul optimizării procedurii de control stabilite conform Instrucțiunii privind controlul activității organizațiilor de gestiune colectivă a drepturilor patrimoniale de autor și/sau conexe, prin Ordinul Directorului general al AGEPI nr. 101 din 01.10.2021, Instrucțiunea privind controlul activității organizațiilor de gestiune colectivă a drepturilor patrimoniale de autor și/sau conexe, aprobată prin Ordinul Directorului general al AGEPI nr. 169 din 22.08.2016, cu modificările ulterioare, se modifică după cum urmează:

1) la pct. 1, lit. a) textul „Legii nr. 837-XIII din 17.05.1996 cu privire la asociațiile obștești;” se substituie cu textul „Legii nr. 86 din 11.06.2020 cu privire la organizațiile necomerciale;”;

2) pct. 3, lit. a) se modifică și va avea următorul cuprins:

„a) se creează Comisia de control a activității organizațiilor de gestiune colectivă a drepturilor patrimoniale de autor și/sau conexe din cadrul AGEPI (în continuare – Comisie), constituită din specialiști din cadrul AGEPI;”;

3) la pct. 5, lit. a), cuvântul „lucrătoare” se exclude;

4) la pct. 7, lit. a), cuvântul „lucrătoare” se exclude;

5) pct. 29 se modifică și va avea următorul cuprins:

„29. După expirarea termenului prevăzut la punctul 281 din prezenta Instrucțiune, în termen de 10 zile lucrătoare, Comisia definitivează actul de control, în care se includ, după caz, aspectele prezentate de OGC în observațiile depuse, dacă acestea sunt pe deplin justificate de către OGC.

Actul definitivat, în două exemplare originale, este semnat de către toți membrii Comisiei desemnate, atribuindu-i-se număr de ieșire de către Serviciul managementul documentelor.

AGEPI invită, prin orice mijloace, inclusiv electronice, reprezentantul OGC să ridice actul de control și să semneze, pentru recepționarea acestuia, pe exemplarul actului care rămâne la AGEPI, indicând data, ora, numele/prenumele său, funcția deținută, cu prezentarea împuternicirilor, după caz.

Un original al actului de control se păstrează la AGEPI, iar al doilea exemplar se înmânează reprezentantului OGC.”;

6) pct. 30 se modifică și va avea următorul cuprins:

„30. În cazul în care reprezentantul OGC nu se prezintă în termen de 3 zile la sediul AGEPI pentru a ridica actul de control sau refuză să semneze pentru recepționarea actului de control, exemplarul actului ce revine OGC se expediază în adresa acesteia prin poștă cu scrisoare recomandată cu aviz de recepție, inclusiv prin mijloace electronice.”;

7) se completează cu punctul 30<sup>1</sup> cu următorul cuprins:

„30<sup>1</sup>. Dosarul administrativ și originalul actului de control, inclusiv toate actele, informațiile prezentate de OGC în cadrul controlului, se păstrează în cadrul Direcției drept de autor.”;

8) pct. 32 se modifică și va avea următorul cuprins:

„32. La etapa prezentării actului de control conducerii AGEPI, Comisia transmite conducerii AGEPI o copie a actului de control, în termen de 3 zile de la semnarea acestuia.

În dependență de rezultatele controlului, AGEPI atenționează, după caz, OGC în privința neregulilor constatate și îi acordă un termen rezonabil pentru remedierea acestora, cu informarea ulterioară a AGEPI despre măsurile întreprinse.”;

9) pct. 33 se abrogă.



# Expoziția Internațională Specializată INFOINVENT

17 - 20 noiembrie 2021  
format online

## PROGRAM

**Organizator:** Agenția de Stat pentru Proprietatea Intelectuală (AGEPI)  
**Parteneri:** Ministerul Educației și Cercetării (MEC), Ministerul Culturii (MC),  
 Agenția Națională pentru Cercetare și Dezvoltare (ANCD) și  
 Agenția Națională de Asigurare a Calității în Educație și Cercetare (ANACEC)

### Miercuri, 17 noiembrie

**11.00-12.00 – Festivitatea de deschidere a EIS „INFOINVENT-2021”**  
 13.00-17.00 – Conferința Inovațională Internațională cu genericul „*Inteligența Artificială, Inovații și Proprietatea Intelectuală*”, organizatori: AGEPI și proiectul KnowING IPR  
 13.00-17.00 – Activitatea Comisiei de experți a EIS „INFOINVENT-2021”

### Joi, 18 noiembrie

11.00 - 16.00 – Activitatea Comisiei de experți a EIS „INFOINVENT-2021”  
 13.00 - 16.30 – Atelier de lucru „*Dezvoltarea afacerilor inovatoare și protecția proprietății intelectuale în era digitală*”, organizator: Proiectul EUPROIN IPR și AGEPI  
 16.00 - 18.00 – Activitatea Juriului EIS „INFOINVENT-2021”

### Vineri, 19 noiembrie

**12.00 - 13.00 – Ceremonia festivă de premiere a laureaților EIS „INFOINVENT-2021”**  
 10.00 - 12.00 – Webinar „*Plagiatul și dreptul de autor*”, organizatori: ANACEC și AGEPI

### Sâmbătă, 20 noiembrie

10.00 - 12.00 – Prezentarea lucrărilor expuse la standuri; activități de mentorat și consiliere în domeniul proprietății intelectuale  
 12.00 – Încheierea activității „INFOINVENT-2021”

### Date de contact:

E-mail: [infoinvent@agepi.gov.md](mailto:infoinvent@agepi.gov.md)

URL: [www.infoinvent.md](http://www.infoinvent.md)

Tel.: +373 22 400 500

Buletinul Oficial de Proprietate Intelectuală poate fi consultat gratuit la Agenția de Stat pentru Proprietatea Intelectuală a Republicii Moldova (AGEPI) – în sala de lectură a bibliotecii sau online pe adresa: <http://agepi.gov.md/ro/publication/48>

Buletinul Oficial de Proprietate Intelectuală poate fi procurat la AGEPI. Persoanele interesate pot comanda contra cost exemplare individuale pe hârtie.

Abonarea la Buletinul Oficial de Proprietate Intelectuală pe suport de hârtie este nelimitată și poate fi efectuată direct la AGEPI (inclusiv prin fax, e-mail sau online).

**Prețurile de abonare:**

➔ BOPI pe suport de hârtie - 220 de lei pe 3 luni, 440 de lei pe 6 luni, 875 de lei pe un an.

**Adresa AGEPI:**

Str. Andrei Doga nr. 24, bloc 1,  
MD-2024, Chișinău, Republica Moldova  
tel.: (022) 40-06-07; (022) 40-06-08  
fax: (022) 44-01-19  
e-mail: [office@agepi.gov.md](mailto:office@agepi.gov.md)  
<http://agepi.gov.md/>

---

**Consiliul editorial:**

Eugeniu Rusu (președinte), Andrei Popa, dr. Natalia Mogol, dr. Viorel Iustin, dr. Simion Levițchi,  
Diana Stici, Liliana Vieru, Rodica Popescu, Vadim Ursu, Victoria Andriuță

**Redactor:** Victoria Andriuță

**Tehnoredactare computerizată:** Ludmila Patrașco

**Coperta:** Ludmila Patrașco

---

B O P I nr. 10/2021

Imprimat la AGEPI

ISSN 2345-1815

