

**AGENȚIA DE STAT  
PENTRU PROPRIETATEA INTELLECTUALĂ  
CHIȘINĂU – REPUBLICA MOLDOVA**

**BULETIN OFICIAL  
DE  
PROPRIETATE INTELLECTUALĂ**

**The Official Bulletin  
of Intellectual Property**

**10  
2018**

Publicat la 31 octombrie 2018

# PUBLICAȚIILE AGEPI

## **Buletinul Oficial de Proprietate Intelectuală (BOPI):**

- apare din anul 1993, având o periodicitate lunară;
- include informația oficială referitoare la cererile de brevetare/înregistrare a obiectelor de proprietate industrială (OPI) în Republica Moldova și titlurile de protecție acordate, la modificările intervenite în statutul juridic al cererilor și titlurilor de protecție ale OPI, precum și la rezultatele examinării contestațiilor în Comisia de contestații a AGEPI, deciziile instanțelor judecătorești privind litigiile legate de OPI, informații de ordin general.

## **Revista de proprietate intelectuală „Intellectus”:**

- apare din anul 1995, având o periodicitate trimestrială;
- abordează multilateral diverse aspecte ale proprietății intelectuale, prevederile legislației naționale și internaționale în domeniu, publică studii semnate de cercetători și inventatori din diferite domenii ale științei, economiei și tehnicii;
- face parte din Lista revistelor științifice de profil, fiind acreditată în categoria de clasificare C la profilurile: drept, tehnică, biologie, chimie, economie; în calitate de coeditor al revistei este Consiliul Național pentru Acreditare și Atestare (CNAA).

Abonarea la publicațiile AGEPI pe suport de hârtie și pe CD-ROM  
este nelimitată și poate fi efectuată direct la AGEPI  
(inclusiv prin fax, e-mail sau online).

## **Pentru informații detaliate privind condițiile de abonare, accesați:**

<http://agepi.gov.md/ro/services/biblioteca-pi>

**Telefoane de contact:** (+373 22) 40-05-96, 40-05-97

**A p a r e  
din octombrie 1993**

**Nr. 10**

**31 octombrie 2018**

**Agencia de Stat  
pentru  
Proprietatea Intelectuală**

<b>Director General</b>	<b>(+37322) 44-32-53, 40-05-01</b>
<b>Director general adjunct</b>	<b>(+37322) 40-06-00</b>
<b>Centrala</b>	<b>(+37322) 40-06-07, 40-06-08</b>
<b>Direcția Brevete</b>	<b>(+37322) 40-06-46</b>
<b>Direcția Mărci și Design Industrial</b>	<b>(+37322) 40-05-30</b>
<b>Direcția Drept de Autor</b>	<b>(+37322) 40-05-55</b>
<b>Direcția Promovare și Relații Externe</b>	<b>(+37322) 40-05-83</b>
<b>Direcția Juridică</b>	<b>(+37322) 40-05-60</b>
<b>Direcția Management Intern</b>	<b>(+37322) 40-06-42</b>
<b>Colegiul de redacție</b>	<b>(+37322) 40-05-87, 40-05-89</b>

**http://agepi.gov.md/  
e-mail: office@agepi.gov.md  
fax: (+373 22) 44-01-19**

**© AGEPI  
Str. Andrei Doga nr. 24, bloc 1,  
MD-2024, Chișinău,  
Republica Moldova**

**CUPRINS**

Informație generală .....	5
<b>I. Invenții</b> .....	7
<b>BB1A</b> Cereri de brevet de invenție publicate .....	15
<b>BB1Y</b> Cereri de brevet de invenție de scurtă durată publicate .....	18
<b>BB2A</b> Cereri de brevet european pentru care s-a solicitat validarea în Republica Moldova publicate .....	21
<b>FF4A</b> Brevete de invenție acordate .....	43
<b>FF9Y</b> Brevete de invenție de scurtă durată acordate .....	48
<b>FG4A</b> Lista brevetelor de invenție eliberate .....	52
<b>FG9Y</b> Lista brevetelor de invenție de scurtă durată eliberate .....	53
<b>II. Soiuri de plante</b> .....	55
<b>BZ9E</b> Cereri de brevet pentru soi de plantă publicate .....	57
<b>FG9E</b> Brevete pentru soi de plantă eliberate .....	59
<b>III. Mărci</b> .....	61
Cereri de înregistrare .....	64
Mărci înregistrate în baza cererilor acceptate parțial .....	127
Lista certificatelor de înregistrare a mărcilor eliberate în septembrie 2018 .....	130
Lista mărcilor reînnoite .....	133
<b>IV. Indicații geografice, denumiri de origine,     specialități tradiționale garantate</b> .....	
<b>V. Design industrial (Desene și modele industriale)</b> .....	139
<b>BA1L</b> Cereri de înregistrare .....	143
<b>FF4L</b> Lista desenelor și modelelor industriale înregistrate ..	148
<b>FG4L</b> Lista certificatelor de înregistrare a desenelor și modelelor industriale eliberate în septembrie 2018 .....	148
<b>ND4L</b> Lista desenelor și modelelor industriale reînnoite ..	149
<b>FG4L</b> Lista desenelor și modelelor industriale înregistrate în Republica Moldova conform Aranjamentului de la Haga, aranjate în ordinea numerelor de înregistrare internațională și în ordinea claselor CIDMI .....	149, 151
<b>ND4L</b> Lista desenelor și modelelor industriale reînnoite în Republica Moldova conform Aranjamentului de la Haga ..	154
<b>VI. Modificări intervenite în statutul juridic     al cererilor și titlurilor de protecție</b> .....	157
Lista modificărilor .....	158
Lista contractelor de cesiune .....	163
Lista contractelor de licență .....	167
Modificări în contractele de licență .....	167
Lista contractelor de gaj .....	168
<b>FA9A</b> Lista cererilor de brevet de invenție retrase .....	168
<b>FC9A</b> Lista cererilor de brevet de invenție respinse .....	168
<b>FA9Y</b> Lista cererilor de brevet de invenție de scurtă durată retrase .....	169
<b>FC9Y</b> Lista cererilor de brevet de invenție de scurtă durată respinse .....	169
<b>MM4A</b> Lista brevetelor de invenție a căror valabilitate a încetat înainte de termen prin neachitarea taxei (cu dreptul de restabilire) .....	169
<b>MM4A</b> Lista brevetelor de invenție a căror valabilitate a încetat înainte de termen prin neachitarea taxei, pentru care termenul de restabilire a expirat .....	170
<b>MM9Y</b> Lista brevetelor de invenție de scurtă durată a căror valabilitate a încetat înainte de termen prin neachitarea taxei (cu dreptul de restabilire) .....	170
<b>MM9Y</b> Lista brevetelor de invenție de scurtă durată a căror valabilitate a încetat înainte de termen prin neachitarea taxei, pentru care termenul de restabilire a expirat .....	172
<b>MK4Y</b> Lista brevetelor de invenție de scurtă durată a căror durată de valabilitate a expirat .....	172
Lista cererilor de înregistrare a mărcilor retrase .....	172
Lista cererilor de înregistrare a mărcilor respinse .....	173
Lista certificatelor de înregistrare a mărcilor al căror termen de valabilitate a expirat (inclusiv termenul de grație) .....	174
Lista mărcilor valabilitatea înregistrării cărora expiră în martie 2019 .....	181
Lista duplicatelor certificatelor de înregistrare a mărcilor ..	185
<b>FC4L</b> Lista desenelor și modelelor industriale respinse ..	185
<b>MK4L</b> Lista certificatelor de înregistrare a desenelor și modelelor industriale al căror termen de valabilitate a expirat (inclusiv termenul de grație) .....	186
Lista eratelor .....	187
<b>VII. Comisia de contestații a AGEPI</b> .....	189
<b>VIII. Comisia de mediere</b> .....	
<b>IX. Decizii ale instanțelor judecătorești</b> .....	193
<b>X. Monitor</b> .....	197
<b>XI. Materiale de informare din domeniul proprietății     intelectuale</b> .....	

**CONTENTS**

	General information .....	5
<b>I. Inventions</b> .....		7
<b>BB1A</b> Published patent applications .....		15
<b>BB1Y</b> Published short-term patent applications .....		18
<b>BB2A</b> Published European patent applications for which validation in the Republic of Moldova has been requested .....		21
<b>FF4A</b> Granted patents for invention .....		43
<b>FF9Y</b> Granted short-term patents for invention .....		48
<b>FG4A</b> List of issued patents for invention .....		52
<b>FG9Y</b> List of issued short-term patents for invention .....		53
<b>II. Plant varieties</b> .....		55
<b>BZ9E</b> Published plant variety patent applications .....		57
<b>FG9E</b> Issued plant variety patents .....		59
<b>III. Trademarks</b> .....		61
Applications for registration .....		64
Trademarks registered on the basis of partially accepted applications .....		127
List of trademark registration certificates issued in September 2018 .....		130
List of renewed trademarks .....		133
<b>IV. Geographical indications, appellations of origin, traditional specialties guaranteed</b> .....		
<b>V. Industrial design</b> .....		139
<b>BA1L</b> Applications for registration .....		143
<b>FF4L</b> List of registered industrial designs .....		148
<b>FG4L</b> List of industrial design registration certificates issued in September 2018 .....		148
<b>ND4L</b> List of renewed industrial designs .....		149
<b>FG4L</b> List of industrial designs registered in the Republic of Moldova according to the Hague Agreement ranged in the numerical order and in the order of the ICID .....		149, 151
<b>ND4L</b> List of industrial designs renewed in the Republic of Moldova according to the Hague Agreement .....		154
<b>VI. Amendments in the legal status of applications and titles of protection</b> .....		157
List of amendments .....		158
List of assignment agreements .....		163
List of license agreements .....		167
Amendments to license agreements .....		167
List of pledge agreements .....		168
<b>FA9A</b> List of withdrawn patent applications .....		168
<b>FC9A</b> List of rejected patent applications .....		168
<b>FA9Y</b> List of withdrawn short-term patent applications .....		169
<b>FC9Y</b> List of rejected short-term patent applications .....		169
<b>MM4A</b> List of invalid patents for invention by nonpayment of fee (with the right of revalidation) .....		169
<b>MM4A</b> List of invalid patents for invention by nonpayment of fee, for which the term of revalidation has expired .....		170
<b>MM9Y</b> List of invalid short-term patents for invention by nonpayment of fee (with the right of revalidation) .....		170
<b>MM9Y</b> List of invalid short-term patents for invention by nonpayment of fee, for which the term of revalidation has expired .....		172
<b>MK4Y</b> List of short-term patents for invention the term of validity of which has expired .....		172
List of withdrawn trademark applications .....		172
List of rejected trademark applications .....		173
List of trademark registration certificates the term of validity of which has expired (including the grace period) .....		174
List of trademarks the term of validity of which expires in March 2019 .....		181
List of duplicates of trademark registration certificates .....		185
<b>FC4L</b> List of rejected industrial designs .....		185
<b>MK4L</b> List of industrial design registration certificates the term of validity of which has expired (including the grace period) .....		186
Errata .....		187
<b>VII. Appeals Board of the AGEPI</b> .....		189
<b>VIII. Mediation Board</b> .....		
<b>IX. Court decisions</b> .....		193
<b>X. Monitor</b> .....		197
<b>XI. Intellectual property information materials</b> .....		197

**СОДЕРЖАНИЕ**

	Общая информация .....	5
<b>I. Изобретения</b> .....		7
<b>BB1A</b> Опубликованные заявки на патент на изобретение .....		15
<b>BB1Y</b> Опубликованные заявки на краткосрочный патент на изобретение .....		18
<b>BB2A</b> Опубликованные заявки на европейский патент, для которых была запрошена валидация в Республике Молдова .....		21
<b>FF4A</b> Предоставленные патенты на изобретения .....		43
<b>FF9Y</b> Предоставленные краткосрочные патенты на изобретения .....		48
<b>FG4A</b> Перечень выданных патентов на изобретения .....		52
<b>FG9Y</b> Перечень выданных краткосрочных патентов на изобретения .....		53
<b>II. Сорты растений</b> .....		55
<b>BZ9E</b> Опубликованные заявки на патент на сорт растения .....		57
<b>FG9E</b> Выданные патенты на сорт растения .....		59
<b>III. Товарные знаки</b> .....		61
Заявки на регистрацию .....		64
Товарные знаки, зарегистрированные на основании частично акцептированных заявок .....		127
Перечень свидетельств о регистрации товарных знаков, выданных в сентябре 2018 г. .....		130
Перечень продленных товарных знаков .....		133
<b>IV. Географические указания, наименования мест происхождения, гарантированные традиционные продукты</b> .....		
<b>V. Промышленные рисунки и модели</b> .....		139
<b>BA1L</b> Заявки на регистрацию .....		143
<b>FF4L</b> Перечень зарегистрированных промышленных рисунков и моделей .....		148
<b>FG4L</b> Перечень свидетельств о регистрации промышленных рисунков и моделей, выданных в сентябре 2018 г. .....		148
<b>ND4L</b> Перечень продленных промышленных рисунков и моделей .....		149
<b>FG4L</b> Перечень промышленных рисунков и моделей, зарегистрированных в Республике Молдова в соответствии с Гаагским соглашением, расположенных в порядке номеров и по классам МКПО .....		149, 151
<b>ND4L</b> Перечень промышленных рисунков и моделей, продленных в Республике Молдова согласно Гаагскому соглашению .....		154
<b>VI. Изменения в юридическом статусе заявок и охранных документов</b> .....		157
Перечень изменений .....		158
Перечень договоров об уступке .....		163
Перечень лицензионных договоров .....		167
Изменения в лицензионных договорах .....		167
Перечень договоров о залоге .....		168
<b>FA9A</b> Перечень отозванных заявок на патент .....		168
<b>FC9A</b> Перечень отклоненных заявок на патент .....		168
<b>FA9Y</b> Перечень отозванных заявок на краткосрочный патент .....		169
<b>FC9Y</b> Перечень отклоненных заявок на краткосрочный патент .....		169
<b>MM4A</b> Перечень патентов на изобретения, срок действия которых истек в связи с неуплатой таксы (с правом восстановления) .....		169
<b>MM4A</b> Перечень патентов на изобретения, срок действия которых истек в связи с неуплатой таксы, для которых срок восстановления истек .....		170
<b>MM9Y</b> Перечень краткосрочных патентов на изобретения, срок действия которых истек в связи с неуплатой таксы (с правом восстановления) .....		170
<b>MM9Y</b> Перечень краткосрочных патентов на изобретения, срок действия которых истек в связи с неуплатой таксы, для которых срок восстановления истек .....		172
<b>MK4Y</b> Перечень краткосрочных патентов на изобретения, срок действия которых истек .....		172
Перечень отозванных заявок на товарные знаки .....		172
Перечень отклоненных заявок на товарные знаки .....		173
Перечень свидетельств о регистрации товарных знаков, срок действия которых истек (включая льготный период) .....		174
Перечень товарных знаков, срок действия которых истекает в марте 2019 г. .....		181
Перечень дубликатов свидетельств о регистрации товарных знаков .....		185
<b>FC4L</b> Перечень отклоненных промышленных рисунков и моделей .....		185
<b>MK4L</b> Перечень свидетельств о регистрации промышленных рисунков и моделей, срок действия которых истек (включая льготный период) .....		186
Перечень поправок .....		187
<b>VII. Комиссия AGEPI по рассмотрению возражений</b> .....		189
<b>VIII. Комиссия по медиации</b> .....		
<b>IX. Решения судебных инстанций</b> .....		193
<b>X. Monitor</b> .....		197
<b>XI. Информационные материалы из области интеллектуальной собственности</b> .....		



## Informație generală

Buletinul Oficial de Proprietate Intelectuală conține informație din domeniu.

Secțiuni speciale sunt destinate invențiilor, soiurilor de plante, mărcilor, indicațiilor geografice, denumirilor de origine, desenelor și modelelor industriale.

Persoanele interesate pot urmări regimul juridic al cererilor de solicitare a protecției, al obiectelor de proprietate industrială brevetate și înregistrate pe teritoriul Republicii Moldova. Buletinul include indexuri lunare și semestriale sistematizate. În Buletin se publică acte oficiale, regulamente, convenții internaționale, acorduri bilaterale, norme și standarde în domeniu etc.

## General information

The Official Bulletin of Intellectual Property contains different information.

Special sections are destined for inventions, plant varieties, trademarks, geographical indications, appellations of origin, industrial designs.

Users of this information will be able to follow the legal regime of the applications requiring protection, the industrial property objects patented and registered in the Republic of Moldova. The Bulletin comprises the monthly and semi-annual regular indexes. In the Bulletin are published official acts, regulations, international conventions, bilateral agreements, standards in the field etc.

## Общая информация

Официальный бюллетень интеллектуальной собственности содержит разнообразную информацию. Специальные разделы предназначены для изобретений, сортов растений, товарных знаков, географических указаний, наименований мест происхождения, промышленных рисунков и моделей. Заинтересованные лица смогут проследить за юридическим статусом заявок на охрану промышленной собственности, запатентованных и зарегистрированных в Республике Молдова объектов промышленной собственности. Бюллетень включает систематизированные ежемесячные и полугодовые указатели. В бюллетене публикуются официальные документы, положения, международные конвенции, двусторонние соглашения, нормы и стандарты в области промышленной собственности и т.д.

Extras din codurile normalizate ale Organizației Mondiale de Proprietate Intelectuală (norma ST. 3 OMPI) referitoare la organizațiile internaționale și țările care eliberează sau înregistrează titluri de proprietate industrială (lista este actualizată de OMPI în 2018)

AD	Andorra	EA	Organizația Eurasiatică de Brevete (OEAB)	JO	Iordania	PH	Filipine
AE	Emiratele Arabe Unite	EC	Ecuador	JP	Japonia	PK	Pakistan
AF	Afganistan	EE	Estonia	KE	Kenya	PL	Polonia
AL	Albania	EG	Egipt	KG	Kirghizstan	PT	Portugalia
AM	Armenia	EM	Oficiul Uniunii Europene pentru Proprietate Intelectuală (EUIPO)	KH	Cambodgia	PY	Paraguay
AO	Angola	EP	Oficiul European de Brevete (OEB)	KP	Republica Populară Democrată Coreea	QA	Qatar
AP	Organizația Regională Africană de Proprietate Intelectuală (ARIPO)	ES	Spania	KR	Republica Coreea	QZ	Oficiul Comunitar pentru Soiuri de Plante (Uniunea Europeană) (CPVO)
AR	Argentina	ET	Etiopia	KW	Kuweit	RO	România
AT	Austria	FI	Finlanda	KZ	Kazahstan	RS	Serbia
AU	Australia	FK	Insulele Falkland (Malvine)	LA	Republica Democrată Populară Laos	RU	Federația Rusă
AZ	Azerbaidjan	FR	Franța	LB	Liban	RW	Ruanda
BA	Bosnia și Herțegovina	GB	Regatul Unit	LI	Liechtenstein	SA	Arabia Saudită
BD	Bangladesh	GE	Georgia	LK	Sri Lanka	SE	Suedia
BE	Belgia	GH	Ghana	LR	Liberia	SG	Singapore
BF	Burkina Faso	GI	Gibraltar	LS	Lesotho	SI	Slovenia
BG	Bulgaria	GL	Groenlanda	LT	Lituania	SK	Slovacia
BM	Bermude	GM	Gambia	LU	Luxemburg	SL	Sierra Leone
BN	Brunei Darussalam	GN	Guineea	LV	Letonia	SM	San Marino
BR	Brazilia	GR	Grecia	LY	Libia	SN	Senegal
BS	Bahamas	GT	Guatemala	MA	Maroc	SO	Somalia
BT	Bhutan	GW	Guineea-Bissau	MC	Monaco	SV	Salvador
BX	Oficiul din Benelux pentru Proprietate Intelectuală (BOIP)	GY	Guiana	MD	Republica Moldova	SY	Republica Arabă Siriană
BY	Belarus	HK	Regiunea Administrativă Specială Hong Kong a Republicii Populare Chineze	ME	Muntelegru	TD	Ciad
CA	Canada	HN	Honduras	MG	Madagascar	TH	Thailanda
CF	Republica Centrafricană	HR	Croația	MK	Fosta Republică Iugoslavă Macedonia	TJ	Tadjikistan
CG	Congo	HT	Haiti	MN	Mongolia	TM	Turkmenistan
CH	Elveția	HU	Ungaria	MR	Mauritania	TN	Tunisia
CI	Coasta de Fildeș	IB	Biroul Internațional al Organizației Mondiale de Proprietate Intelectuală (OMPI)	MS	Montserrat	TR	Turcia
CL	Chile	ID	Indonezia	MT	Malta	TT	Trinidad și Tobago
CM	Camerun	IE	Irlanda	MU	Mauritius	TW	Taiwan, Provincie a Chinei
CN	China	IL	Israel	MV	Maldiva	UA	Ucraina
CO	Columbia	IN	India	MX	Mexic	US	Statele Unite ale Americii
CR	Costa Rica	IQ	Irak	MY	Malaysia	UY	Uruguay
CU	Cuba	IR	Iran (Republica Islamică)	MZ	Mozambic	UZ	Uzbekistan
CV	Capul Verde	IS	Islanda	NG	Nigeria	VC	Saint Vincent și Grenadines
CY	Cipru	IT	Italia	NI	Nicaragua	VE	Republica Bolivariană a Venezuelei
CZ	Cehia	JM	Jamaica	NL	Olanda	VG	Insulele Virgine (Britanice)
DE	Germania			NO	Norvegia	VN	Vietnam
DK	Danemarca			NP	Nepal	WO	Organizația Mondială de Proprietate Intelectuală (OMPI)
DO	Republica Dominicană			NZ	Noua Zeelandă	YE	Yemen
DZ	Algeria			OA	Organizația Africană de Proprietate Intelectuală (OAPI)	ZA	Africa de Sud
				OM	Oman		
				PA	Panama		
				PE	Peru		

Lista statelor sau organizațiilor (existente până la 1 ianuarie 1978) care nu mai există

CS	Cehoslovacia	DL/DD	Republica Democrată Germană	SY/YD	Republica Democrată Yemen	SU	Uniunea Sovietică
IB	Institutul Internațional de Brevete					YU	Iugoslavia/Serbia și Muntenegru

# I

## Invenții / Inventions / Изобретения

**P**rotecția juridică a invențiilor în Republica Moldova se asigură în temeiul Legii nr. 50-XVI din 07.03.2008 privind protecția invențiilor.

În conformitate cu Legea, brevetele de invenție sunt eliberate de AGEPI și certifică prioritatea, calitatea de autor și dreptul exclusiv al titularilor de brevete asupra invențiilor. O invenție este brevetabilă, dacă este nouă, rezultă dintr-o activitate inventivă și este susceptibilă de aplicare industrială.

Cererea de brevet se depune la AGEPI de către orice persoană care dispune de dreptul de a solicita brevet, personal sau prin reprezentant, și trebuie să includă documentele prevăzute la art. 33 din Lege.

În prezenta Secțiune se publică datele referitoare la cererile de brevet de invenție, brevetele și brevetele de scurtă durată acordate, în special datele bibliografice, rezumatele și, după caz, materialele grafice ale acestora, datele bibliografice referitoare la cererile de brevet european pentru care se solicită validarea în Republica Moldova și la brevetele europene validate, precum și listele brevetelor și brevetelor de scurtă durată eliberate.

Rezumatele cererilor de brevet și ale brevetelor acordate se publică în ordinea indicilor Clasificării Internaționale de Brevete (CIB), prima literă din indice fiind simbolul unei secțiuni CIB.

**L**egal protection of inventions in the Republic of Moldova is afforded on the basis of the Law No. 50-XVI of 07.03.2008 on the Protection of Inventions.

In accordance with this Law, the patents for invention are granted by the AGEPI and shall attest to the priority date, the authorship and the exclusive right of patent owners in the invention. An invention may be patented if it is new, if it involves an inventive step and if it is susceptible of industrial application.

The patent application shall be filed with the AGEPI, directly or through a representative, by any person entitled to apply for a patent, and shall contain the documents provided for in Art. 33 of the Law.

In the Section are published data on patent applications, granted patents and short-term patents for invention, particularly bibliographic data, abstracts and, where appropriate, graphic materials thereof, bibliographic data on European patent applications for which validation in the Republic of Moldova is sought and on validated European patents, and lists of issued patents and short-term patents for invention.

The abstracts of the patent applications and of the granted patents are published in the order of the International Patent Classification (IPC) indexes, the first letter being the symbol of a IPC section.

**П**равовая охрана изобретений в Республике Молдова обеспечивается на основе Закона № 50-XVI от 07.03.2008 г. об охране изобретений.

В соответствии с Законом, патенты на изобретения выдаются AGEPI и удостоверяют приоритет, авторство и исключительное право патентообладателей на изобретения. Изобретение патентоспособно, если оно является новым, имеет изобретательский уровень и применимо в промышленности.

Заявка на патент подается в AGEPI лицом, которому принадлежит право на получение патента, лично или через представителя и должна содержать документы, предусмотренные в ст. 33 Закона.

В данном Разделе публикуются сведения о заявках на изобретения, о предоставленных патентах на изобретения и краткосрочных патентах, в частности библиографические данные, рефераты и при необходимости их графические изображения, библиографические данные, относящиеся к заявкам на европейские патенты, валидация которых была испрошена в Республике Молдова, и к валидированным европейским патентам, а также перечни выданных патентов на изобретения и краткосрочных патентов на изобретения.

Рефераты заявок на патент и на предоставленные патенты публикуются в порядке индексов Международной патентной классификации (МПК), первая буква индекса обозначая раздел МПК.

**CODURILE INID ÎN BAZA NORMEI OMPI ST.9  
PENTRU IDENTIFICAREA DATELOR BIBLIOGRAFICE REFERITOARE  
LA DOCUMENTELE DE BREVET, PUBLICATE DE AGEPI**

**INID CODES FOR THE IDENTIFICATION BIBLIOGRAPHIC DATA  
IN PATENT DOCUMENTS PUBLISHED BY AGEPI,  
ACCORDING TO WIPO STANDARD ST.9**

**КОДЫ ИНИД (INID) ДЛЯ ИДЕНТИФИКАЦИИ БИБЛИОГРАФИЧЕСКИХ ДАННЫХ,  
ОТНОСЯЩИХСЯ К ПАТЕНТНЫМ ДОКУМЕНТАМ, В СООТВЕТСТВИИ  
СО СТАНДАРТОМ ST.9 ВОИС, ПУБЛИКУЕМЫЕ AGEPI**

- (11) Numărul titlului de protecție  
Number of the title of protection  
Номер охранного документа
- (12) Denumirea tipului de document  
Designation of the kind of document  
Наименование типа документа
- (13) Codul tipului de document conform normei ST.16 OMPI  
Kind-of-document code according to WIPO Standard ST.16  
Код вида документа в соответствии со Стандартом ST.16 ВОИС
- (15) Informații privind corectarea sau modificarea documentului  
Document correction or modification information  
Информация об исправлениях или изменениях, внесенных в документ
- (16) Numărul modelului de utilitate reînnoit  
Number of the renewed utility model  
Номер продленной полезной модели
- (18) Data prevăzută de expirare a reînnoirii  
Specified date of expiration of renewal  
Указанная дата истечения продления
- (21) Numărul de depozit  
Number assigned to the application  
Номер заявки
- (22) Data de depozit  
Date of filing the application  
Дата подачи заявки
- (23) Data priorității de expoziție  
Date of exhibition priority  
Дата выставочного приоритета
- (31) Numărul cererii prioritare  
Number assigned to priority application  
Номер приоритетной заявки
- (32) Data de depozit a cererii prioritare  
Date of filing of priority application  
Дата подачи приоритетной заявки
- (33) Țara cererii prioritare, codul conform normei ST.3 OMPI  
Country of the priority application, code according to WIPO Standard ST.3  
Страна приоритетной заявки, код в соответствии со Стандартом ST.3 ВОИС
- (41) Data publicării cererii: numărul BOPI, anul  
Date of publication of the application: number of BOPI, year  
Дата публикации заявки: номер BOPI, год
- (45) Data publicării hotărârii de acordare a titlului de protecție: numărul BOPI, anul  
Date of publication of the decision of grant of the title of protection: number of BOPI, year  
Дата публикации решения о предоставлении охранного документа: номер BOPI, год

- (46) **Data publicării traducerii revendicărilor cererii de brevet european**  
Date of publication of the translation of the claims of an European patent application  
Дата публикации перевода формулы заявки на европейский патент  
**Data publicării traducerii revendicărilor modificate**  
Date of publication of the translation of the amended claims  
Дата публикации перевода измененной формулы
- (47) **Data eliberării titlului de protecție: numărul BOPI, anul**  
Date of issuance of the title of protection: number of BOPI, year  
Дата выдачи охранного документа: номер BOPI, год
- (48) **Data publicării documentului corectat sau modificat**  
Date of publication of a corrected or modified document  
Дата публикации скорректированного или измененного документа
- (49) **Data publicării traducerii fasciculului de brevet european validat**  
Date of publication of the translation of the validated European patent specification  
Дата публикации перевода патентного документа валидированного европейского патента  
**Data publicării traducerii fasciculului de brevet european validat menținut în forma modificată**  
Date of publication of the translation of the validated European patent specification maintained in its amended form  
Дата публикации перевода патентного документа валидированного европейского патента в измененной форме
- (51) **Clasificarea Internațională de Brevete**  
International Patent Classification  
Международная патентная классификация
- (54) **Titlul invenției sau denumirea soiului de plantă**  
Title of the invention or name of the plant variety  
Название изобретения или наименование сорта растения
- (56) **Lista documentelor referitoare la stadiul anterior**  
List of prior art documents  
Перечень документов-аналогов
- (57) **Rezumatul sau revendicările**  
Abstract or claims  
Реферат или формула изобретения
- (62) **Numărul și data depozitului cererii anterioare din care prezentul document este divizionar**  
Number and filing date of the earlier application from which the present patent document has been divided up  
Номер и дата подачи более ранней заявки, из которой выделен настоящий документ
- (67) **Numărul cererii transformate și data transformării**  
Number of converted patent application and date of conversion  
Номер преобразованной заявки и дата преобразования
- (68) **Numărul și data de publicare a brevetului de bază pentru certificatul complementar de protecție**  
Number and publication date of the basic patent for the supplementary protection certificate  
Номер и дата публикации основного патента для дополнительного свидетельства об охране
- (71) **Numele solicitantului (solicitanților), codul țării conform normei ST.3 OMPI**  
Name(s) of applicant(s), code of the country according to WIPO Standard ST.3  
Имя заявителя (заявителей), код страны в соответствии со Стандартом ST.3 ВОИС
- (72) **Numele inventatorului (inventatorilor) sau amelioratorului (amelioratorilor), codul țării conform normei ST.3 OMPI**  
Name(s) of inventor(s) or breeder(s), code of the country according to WIPO Standard ST.3  
Имя изобретателя (изобретателей) или селекционера (селекционеров) код страны в соответствии со Стандартом ST.3 ВОИС
- (73) **Numele sau denumirea titularului (titularilor), codul țării conform normei ST.3 OMPI**  
Name(s) of owner(s), code of the country according to WIPO Standard ST.3  
Имя или наименование патентовладельца (патентовладельцев), код страны в соответствии со Стандартом ST.3 ВОИС
- (74) **Numele mandatarului autorizat**  
Name of patent attorney  
Имя патентного поверенного

- (80) **Data publicării de către OEB a mențiunii eliberării brevetului european**  
Date of publication of the mention of the grant of the European patent by the EPO  
Дата публикации ЕПВ сведений о выдаче европейского патента  
Data publicării de către OEB a mențiunii privind menținerea brevetului european în forma modificată  
Date of publication of the mention of the grant of the European patent by the EPO in its amended form  
Дата публикации ЕПВ сведений о поддержании европейского патента в измененной форме
- (82) **Data publicării solicitării de validare a brevetului european**  
Date of publication of the request for validation of the European patent  
Дата публикации заявки о валидации европейского патента
- (85) **Data deschiderii fazei naționale în conformitate cu PCT**  
Date of commencement of the national phase pursuant to PCT  
Дата открытия национальной фазы в соответствии с PCT
- (86) **Cerere internațională (PCT): numărul și data de depozit**  
PCT international application: number and filing date  
Международная заявка (PCT): номер и дата подачи
- (87) **Publicarea cererii internaționale (PCT) sau cererii comunitare pentru soi de plantă (EC): numărul și data**  
Publication of the PCT international application or the community plant variety application (EC): number and date  
Публикация международной заявки (PCT) или заявки на сорт растения Евросоюза: номер и дата подачи
- (92) **Numărul și data primei autorizații de lansare pe piață în Republica Moldova a produsului medicamentos sau fitofarmaceutic**  
Number and date of the first national authorization to place the medicinal or phytopharmaceutical product on the market in the Republic of Moldova  
Номер и дата первого разрешения на продажу фармацевтического или фитофармацевтического продукта на территории Республики Молдова
- (94) **Data expirării termenului de valabilitate a certificatului complementar de protecție**  
Date of expiry of the term of validity of the supplementary protection certificate  
Дата истечения срока действия дополнительного свидетельства об охране
- (95) **Denumirea produsului protejat printr-un brevet de bază pentru care a fost cerut sau eliberat certificatul complementar de protecție**  
Name of the product protected by a basic patent and in respect of which the supplementary protection certificate has been applied for or issued  
Название продукта охраняемого основным патентом, в отношении которого было испрашено или выдано дополнительное свидетельство об охране
- (96) **Numărul cererii și data de depozit a cererii de brevet european**  
Number and filing date of the European patent application  
Номер и дата подачи заявки на европейский патент
- (97) **Numărul de publicare și data publicării de către OEB a cererii de brevet european**  
Number and date of publication of the European patent application by the EPO  
Номер публикации и дата публикации ЕПВ заявки на европейский патент

**CODURILE PENTRU IDENTIFICAREA DIFERITELOR TIPURI  
DE DOCUMENTE DE BREVET ÎN BAZA NORMEI OMPI ST.16,  
PUBLICATE DE AGEPI**

**CODES FOR THE IDENTIFICATION OF DIFFERENT KINDS  
OF PATENT DOCUMENTS ACCORDING TO WIPO  
STANDARD ST.16, PUBLISHED BY AGEPI**

**КОДЫ ДЛЯ ИДЕНТИФИКАЦИИ РАЗЛИЧНЫХ ВИДОВ ПАТЕНТНЫХ  
ДОКУМЕНТОВ В СООТВЕТСТВИИ СО СТАНДАРТОМ ВОИС ST.16,  
ПУБЛИКУЕМЫЕ AGEPI**

(Lista completă a codurilor utilizate de AGEPI poate fi consultată pe web site-ul AGEPI:  
[http://agepi.gov.md/sites/default/files/2016/01/coduri\\_st16\\_ro\\_18.01.2016.pdf](http://agepi.gov.md/sites/default/files/2016/01/coduri_st16_ro_18.01.2016.pdf))

**1.1 CODURILE PENTRU DOCUMENTELE DE BREVET DE INVENȚIE  
CODES FOR PATENT DOCUMENTS  
КОДЫ ДЛЯ ПАТЕНТНЫХ ДОКУМЕНТОВ**

- A0** – cerere de brevet de invenție publicată înainte de termenul legal de 18 luni de la data de depozit sau data priorității recunoscute
- patent application published before the established term of 18 months after the filing date or recognized priority date
  - заявка на патент на изобретение, опубликованная раньше установленного 18-месячного срока с даты подачи или даты признанного приоритета
- A1** – cerere de brevet de invenție publicată în termenul legal, împreună cu raportul de documentare
- patent application published within the established term with a search report
  - заявка на патент на изобретение, опубликованная в установленный срок вместе с отчетом о поиске
- A2** – cerere de brevet de invenție publicată în termenul legal, fără raportul de documentare
- patent application published within the established term without a search report
  - заявка на патент на изобретение, опубликованная в установленный срок без отчета о поиске
- A3** – raport de documentare al cererii de brevet de invenție (publicat ulterior publicării cererii)
- search report of a patent application (published after publication of the application)
  - отчет о поиске заявки на изобретение (опубликованный после публикации заявки)
- A8** – cerere de brevet de invenție publicată cu corecturi sau modificări în pagina de capăt (bibliografică) a documentului
- patent application published with corrected or modified first page of the document
  - заявка на патент на изобретение, опубликованная с исправлениями или изменениями в титульном листе
- A9** – cerere de brevet de invenție cu corecturi sau modificări ale oricărei părți a documentului
- patent application with corrections or amendments to any part of the document
  - заявка на патент на изобретение, опубликованная с исправлениями или изменениями любой части документа
- B1** – brevet de invenție acordat
- granted patent for invention
  - предоставленный патент на изобретение
- B2** – brevet de invenție acordat, amendat în urma procedurilor de opoziție
- granted patent for invention, amended after opposition procedures
  - предоставленный патент на изобретение, измененный вследствие процедур возражения
- B8** – brevet de invenție acordat, cu corecturi sau modificări în pagina de capăt (bibliografică) a documentului
- granted patent for invention with corrected or modified first page of the document
  - предоставленный патент на изобретение, с исправлениями или изменениями в титульном листе
- B9** – brevet de invenție acordat, cu corecturi sau modificări ale oricărei părți a documentului
- granted patent for invention with corrections or amendments to any part of the document
  - предоставленный патент на изобретение, с исправлениями или изменениями любой части описания, формулы изобретения и/или чертежей
- C1** – brevet de invenție eliberat
- issued patent for invention
  - выданный патент на изобретение

- C3** – brevet de invenție eliberat, amendat în urma procedurilor de limitare sau anulare  
– issued patent for invention, amended after limitation or cancellation procedures  
– выданный патент на изобретение, измененный вследствие процедур ограничения или признания патента недействительным
- C8** – brevet de invenție eliberat, cu corecturi sau modificări în pagina de capăt (bibliografică) a documentului  
– issued patent for invention with corrections or amendments to the front (bibliographic) page of the document  
– выданный патент на изобретение, с изменениями или исправлениями в титульном листе документа
- C9** – brevet de invenție eliberat, cu corecturi sau modificări ale oricărei părți a documentului  
– issued patent for invention with corrections or amendments to any part of the document  
– выданный патент на изобретение, с изменениями или исправлениями в любой части документа
- T1** – traducerea revendicărilor cererii de brevet european  
– translation of the claims of a European patent application  
– перевод формулы заявки на европейский патент
- T2** – traducerea fasciculului de brevet european validat  
– translation of the validated European patent specification  
– перевод валидированного европейского патента
- T3** – Traducerea fasciculului de brevet european validat menținut în forma modificată  
– Amended translation of the validated European patent specification maintained in its amended form  
– Перевод валидированного европейского патента, поддерживаемого в измененной форме
- T4** – traducerea fasciculului de brevet european validat menținut în forma limitată  
– translation of the validated European patent specification maintained in limited form  
– перевод валидированного европейского патента, поддерживаемого в ограниченной форме
- T8** – traducerea corectată a fasciculului de brevet european validat cu corecturi în pagina de capăt (bibliografică) a documentului  
– corrected translation of the validated European patent specification with corrections to the front (bibliographic) page of the document  
– скорректированный перевод валидированного европейского патента, с исправлениями в титульном листе документа
- T9** – Traducerea corectată a fasciculului de brevet european validat cu corecturi ale oricărei părți a documentului  
– corrected translation of the validated European patent specification with corrections to any part of the document  
– скорректированный перевод валидированного европейского патента, с исправлениями в любой части документа

## **1.2 CODURILE PENTRU DOCUMENTELE DE BREVET DE INVENȚIE DE SCURTĂ DURATĂ CODES FOR SHORT-TERM PATENT DOCUMENTS КОДЫ ДЛЯ КРАТКОСРОЧНЫХ ПАТЕНТНЫХ ДОКУМЕНТОВ**

- U0** – cerere de brevet de invenție de scurtă durată publicată înainte de termenul legal de 18 luni de la data de depozit sau data priorității recunoscute  
– short-term patent application published before the established term of 18 months after the filing date or recognized priority date  
– заявка на краткосрочный патент на изобретение, опубликованная раньше установленного 18-месячного срока с даты подачи или даты признанного приоритета
- U1** – cerere de brevet de invenție de scurtă durată publicată la termen, împreună cu raportul de documentare  
– short-term patent application published within the established term together with a search report  
– заявка на краткосрочный патент на изобретение, опубликованная в срок вместе с отчетом о поиске
- U2** – cerere de brevet de invenție de scurtă durată publicată la termen, fără raportul de documentare  
– short-term patent application published within the established term without a search report  
– заявка на краткосрочный патент на изобретение, опубликованная в срок без отчета о поиске
- U3** – raport de documentare al unei cereri de brevet de invenție de scurtă durată (publicat ulterior publicării cererii)  
– search report of a short-term patent application (published after publication of the application)  
– отчет о поиске по заявке на краткосрочный патент на изобретение (опубликованный после публикации заявки)
- Y** – brevet de invenție de scurtă durată acordat  
– granted short-term patent for invention  
– предоставленный краткосрочный патент на изобретение
- Y3** – brevet de invenție de scurtă durată acordat, amendat în urma procedurii de opoziție  
– granted short-term patent for invention, amended after opposition procedure  
– предоставленный краткосрочный патент на изобретение, измененный вследствие процедуры возражения



- Y8** – brevet de invenție de scurtă durată acordat, cu corecturi sau modificări în pagina de capăt (bibliografică) a documentului  
 – granted short-term patent for invention with corrections or amendments to the front (bibliographic) page of the document  
 – предоставленный краткосрочный патент на изобретение, с изменениями или исправлениями в титульном листе документа
- Y9** – brevet de invenție de scurtă durată acordat, cu corecturi sau modificări ale oricărei părți a documentului  
 – granted short-term patent for invention with corrections or amendments to any part of the document  
 – предоставленный краткосрочный патент на изобретение, с изменениями или исправлениями в любой части документа
- Z** – brevet de invenție de scurtă durată eliberat  
 – issued short-term patent for invention  
 – выданный краткосрочный патент на изобретение
- Z4** – brevet de invenție de scurtă durată eliberat, amendat în urma procedurilor de limitare sau de anulare  
 – issued short-term patent for invention, amended after limitation or cancellation procedures  
 – выданный краткосрочный патент на изобретение, измененный вследствие процедур ограничения или признания патента недействительным
- Z5** – brevet de invenție de scurtă durată prelungit  
 – extended short-term patent for invention  
 – продленный краткосрочный патент на изобретение
- Z6** – brevet de invenție de scurtă durată prelungit, amendat în urma procedurii de prelungire  
 – extended short-term patent for invention, amended after extension procedure  
 – продленный краткосрочный патент на изобретение, измененный вследствие процедуры продления
- Z8** – brevet de invenție de scurtă durată eliberat sau prelungit, cu corecturi sau modificări în pagina de capăt (bibliografică) a documentului  
 – issued or extended short-term patent for invention with corrections or amendments to the front (bibliographic) page of the document  
 – выданный или продленный краткосрочный патент на изобретение, с изменениями или исправлениями в титульном листе документа
- Z9** – brevet de invenție de scurtă durată eliberat sau prelungit, cu corecturi sau modificări ale oricărei părți  
 – issued or extended short-term patent for invention with corrections or amendments to any part of the document  
 – выданный или продленный краткосрочный патент на изобретение, с изменениями или исправлениями любой части документа

**CODURILE OMPI PENTRU CODIFICAREA TITLURILOR INFORMAȚIILOR  
 REFERITOARE LA INVENȚII, PUBLICATE ÎN BULETINUL OFICIAL  
 DE PROPRIETATE INTELECTUALĂ CONFORM NORMEI ST.17**

**WIPO CODES ON CODING OF HEADINGS OF ANNOUNCEMENTS CONCERNING  
 INVENTIONS MADE IN THE OFFICIAL BULLETIN OF INTELLECTUAL PROPERTY  
 IN ACCORDANCE WITH THE STANDARD ST.17**

**КОДЫ ВОИС ДЛЯ КОДИРОВАНИЯ ЗАГОЛОВКОВ ИНФОРМАЦИИ,  
 ОТНОСЯЩЕЙСЯ К ИЗОБРЕТЕНИЯМ, ПУБЛИКУЕМОЙ В ОФИЦИАЛЬНОМ  
 БЮЛЛЕТЕНЕ ИНТЕЛЛЕКТУАЛЬНОЙ СОБСТВЕННОСТИ  
 В СООТВЕТСТВИИ СО СТАНДАРТОМ ST.17**

- BB1A** Cereri de brevet de invenție publicate  
 Published patent applications  
 Опубликованные заявки на патент на изобретение
- BB1Y** Cereri de brevet de invenție de scurtă durată publicate  
 Published short-term patent applications  
 Опубликованные заявки на краткосрочные патенты
- BB2A** Cereri de brevet european pentru care s-a solicitat validarea în Republica Moldova publicate  
 Published European patent applications for which validation in the Republic of Moldova has been requested  
 Опубликованные заявки на европейский патент, для которых была запрошена валидация в Республике Молдова
- FF4A** Brevete de invenție acordate  
 Granted patents for invention  
 Предоставленные патенты на изобретения

- FF9Y** Brevete de invenție de scurtă durată acordate  
Granted short-term patents for invention  
Предоставленные краткосрочные патенты на изобретения
- FG9A** Publicarea traducerii fascicolului de brevet european validat în Republica Moldova  
Publication of the translation of the European patent specification validated in the Republic of Moldova  
Публикация перевода описания изобретения к европейскому патенту, валидированному в Республике Молдова
- FA9A** Lista cererilor de brevet de invenție retrase  
List of withdrawn patent applications  
Перечень отозванных заявок на патент
- FC9A** Lista cererilor de brevet de invenție respinse  
List of rejected patent applications  
Перечень отклоненных заявок на патент
- FG4A** Lista brevetelor de invenție eliberate  
List of issued patents for invention  
Перечень выданных патентов на изобретения
- FG9Y** Lista brevetelor de invenție de scurtă durată eliberate  
List of issued short-term patents for invention  
Перечень выданных краткосрочных патентов на изобретение
- FA9Y** Lista cererilor de brevet de invenție de scurtă durată retrase  
List of withdrawn short-term patent applications  
Перечень отозванных заявок на краткосрочный патент
- FC9Y** Lista cererilor de brevet de invenție de scurtă durată respinse  
List of rejected short-term patent applications  
Перечень отклоненных заявок на краткосрочный патент
- MM4A** Decăderi din drepturile ce decurg din brevet de invenție  
Forfeiture of rights deriving from the patent for invention  
Утеря прав, вытекающих из патента на изобретение
- MM9Y** Decăderi din drepturile ce decurg din brevet de invenție de scurtă durată  
Forfeiture of rights deriving from the short-term patent for invention  
Утеря прав, вытекающих из краткосрочного патента на изобретение
- ND4Y** Lista brevetelor de invenție de scurtă durată al căror termen de valabilitate a fost prelungit  
List of short-term patents for invention whose term of validity has been extended  
Перечень краткосрочных патентов на изобретения, срок действия которых был продлен
- MK4A** Lista brevetelor de invenție a căror durată de valabilitate a expirat  
List of expired patents for invention  
Перечень патентов на изобретения, срок действия которых истек

## SECȚIUNILE CLASIFICĂRII INTERNAȚIONALE DE BREVETE (CIB)

### INTERNATIONAL PATENT CLASSIFICATION SECTIONS (IPC)

### РАЗДЕЛЫ МЕЖДУНАРОДНОЙ ПАТЕНТНОЙ КЛАССИФИКАЦИИ (МПК)

- |   |   |
|---|---|
| <b>A</b> NECESITĂȚI CURENTE ALE VIEȚII<br>HUMAN NECESSITIES<br>УДОВЛЕТВОРЕНИЕ ЖИЗНЕННЫХ<br>ПОТРЕБНОСТЕЙ ЧЕЛОВЕКА                                      | <b>E</b> CONSTRUCȚII FIXE<br>FIXED CONSTRUCTIONS<br>СТРОИТЕЛЬСТВО   |
| <b>B</b> TEHNICI INDUSTRIALE DIVERSE.<br>TRANSPORT PERFORMING<br>OPERATIONS. TRANSPORTING<br>РАЗЛИЧНЫЕ ТЕХНОЛОГИЧЕСКИЕ<br>ПРОЦЕССЫ. ТРАНСПОРТИРОВАНИЕ | <b>F</b> MECANICĂ. ILUMINAT. ÎNCĂLZIRE. ARMAMENT.<br>EXPLOZIVE<br>MECHANICAL ENGINEERING. LIGHTING. HEATING.<br>WEAPONS. BLASTING<br>МЕХАНИКА. ОСВЕЩЕНИЕ. ОТОПЛЕНИЕ. ОРУЖИЕ.<br>ВЗРЫВНЫЕ РАБОТЫ |
| <b>C</b> CHIMIE ȘI METALURGIE<br>CHEMISTRY. METALLURGY<br>ХИМИЯ И МЕТАЛЛУРГИЯ   | <b>G</b> FIZICĂ<br>PHYSICS<br>ФИЗИКА  |
| <b>D</b> TEXTILE ȘI HÂRTIE<br>TEXTILES. PAPER<br>ТЕКСТИЛЬ И БУМАГА  | <b>H</b> ELECTRICITATE<br>ELECTRICITY<br>ЭЛЕКТРИЧЕСТВО  |

# BB1A Cereri de brevet de invenție publicate / Published patent applications / Опубликованные заявки на патент на изобретение

**P**ublicarea în BOPI a cererilor de brevet asigură solicitantului o protecție provizorie în condițiile prevăzute de art. 19 din Legea nr. 50-XVI din 07.03.2008 privind protecția invențiilor. Descrierile cererilor de brevet, ale căror rezumate sunt publicate în BOPI, se află în biblioteca AGEPI, accesibile publicului, și pot fi consultate direct sau se pot comanda copii, contra cost.

Conform art. 89(1) din Lege, după publicarea cererii de brevet orice persoană poate să prezinte la AGEPI observații referitor la brevetabilitatea invenției care constituie obiectul cererii de brevet.

**P**ublication of patent applications in BOPI provides for the applicant a provisional protection in accordance with Art. 19 of the Law No. 50-XVI of 07.03.2008 on the Protection of Inventions. Descriptions of the patent applications, the abstracts of which are published in BOPI, are available to the public in the AGEPI library and may be consulted directly or copies may be ordered for payment of an additional fee.

According to Art. 89(1) of the Law, in any proceedings before the AGEPI, following the publication of the patent application, any third party may present observations concerning the patentability of the invention to which the application relates.

**П**убликация заявок на патент в BOPI обеспечивает заявителю временную охрану на условиях, предусмотренных в ст. 19 Закона № 50-XVI от 07.03.2008 г. об охране изобретений. Описания к заявкам на патенты, рефераты которых опубликованы в BOPI, находятся в библиотеке AGEPI, общедоступны для ознакомления, а за дополнительную плату могут быть заказаны их копии.

Согласно ст. 89(1) Закона, после публикации заявки на патент любое лицо вправе представить в AGEPI свои замечания в отношении патентоспособности изобретения, являющегося предметом заявки на патент.

- (21) a 2018 0036 (13) A2  
 (51) Int. Cl.: **B65D 88/00** (2006.01)  
**F17C 13/00** (2006.01)  
**B65D 85/00** (2006.01)
- (22) 2016.09.30  
 (31) 2015141773  
 (32) 2015.10.01  
 (33) RU  
 (85) 2018.05.02  
 (86) PCT/RU2016/000656, 2016.09.30  
 (87) WO 2017/058059 A1, 2017.04.06  
 (71) RUSSIAN CYLINDERS LIMITED LIABILITY COMPANY, RU  
 (72) KLUNIN Oleg Stanislavovich, RU;  
 BOGACHEK Oleg Evgenievich, RU  
 (74) GLAZUNOV Nicolae  
 (54) **Container pentru butelii, metodă de amplasare a buteliilor în container și container cu butelii**  
 (57) Prezenta invenție se referă la domeniul transportării și păstrării buteliilor, în special la un container pentru butelii, în particular a buteliilor de gaz comprimat sau lichefiat, o metodă de amplasare a buteliilor în container, în particular a buteliilor de gaz comprimat sau lichefiat și un container cu butelii, în particular butelii de gaz comprimat sau lichefiat.  
 Se propune un container pentru butelii, care conține o carcasă și cel puțin o conductă, amplasată în așa fel, ca să asigure posibilitatea conectării ei cu buteliile în partea inferioară a carcusei; o metodă de amplasare a buteliilor în container, conform căreia buteliile se amplasează în carcasa unui container și se conectează cel puțin o conductă cu buteliile în partea inferioară a carcusei; și un container cu butelii, care conține o carcasă, cel puțin o butelie și cel puțin o conductă, conectată cu cel puțin o butelie menționată în partea inferioară a carcusei.  
 Rezultatul tehnic constă în simplificarea și accelerarea îndepărtării condensatului și impurităților din butelii în timpul exploatarei containerului cu butelii, în particular cu butelii de gaz.

Revendicări: 33

Figuri: 2

\*  
 \* \*

- (54) **Pallet for cylinders, method for arranging cylinders in a pallet, and pallet with cylinders**  
 (57) The present invention relates to the field of transporting and storing cylinders, and specifically to a pallet for cylinders, in particular cylinders for compressed or liquefied gas, to a method for arranging cylinders in a pallet, in particular cylinders for compressed or liquefied gas, and to a pallet with cylinders, in particular cylinders for compressed or liquefied gas.  
 What is proposed is: a pallet for cylinders, comprising a frame and at least one pipe which is arranged in such a manner that it can be connected to the cylinders in the lower part of the frame; a method for arranging cylinders in a pallet, according to which the cylinders are installed in the pallet frame and at least one pipe is attached to the cylinders in the lower part of the frame; and a pallet with cylinders, comprising a frame, at least one cylinder and at least one pipe which is connected to said at least one cylinder in the lower part of the frame.  
 The technical result consists in simplifying and accelerating the removal of condensate and impurities from cylinders during use of a pallet with cylinders, in particular with cylinders for gas.

Claims: 33

Fig.: 2

\*  
 \* \*

- (54) **Контейнер для баллонов, способ размещения баллонов в контейнере и контейнер с баллонами**  
 (57) Настоящее изобретение относится к области транспортирования и хранения баллонов, а конкретно к контейнеру для баллонов, в частности баллонов для сжатого или сжиженного газа, способу размещения баллонов в контейнере, в частности баллонов для сжатого или сжиженного газа и контейнеру с баллонами, в частности баллонами для сжатого или сжиженного газа.  
 Предложен контейнер для баллонов, содержащий каркас и по меньшей мере один трубопровод, расположенный таким образом, чтобы обеспечить возможность его соединения с баллонами в нижней части каркаса; способ размещения баллонов в контейнере, согласно которому устанавливают баллоны в каркасе контейнера и присоединяют по меньшей мере один

трубопровод с баллонами в нижней части каркаса; и контейнер с баллонами, содержащий каркас, по меньшей мере один баллон, и по меньшей мере один трубопровод, соединенный с указанным по меньшей мере одним баллоном в нижней части каркаса. Технический результат заключается в упрощении и ускорении удаления конденсата и примесей из баллонов во время эксплуатации контейнера с баллонами, в частности с баллонами для газа.

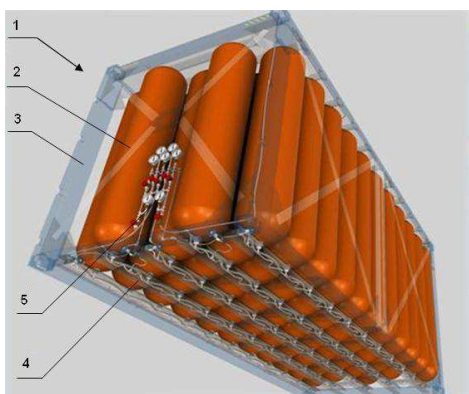

П. формулы: 33

Фиг.: 2

(54) **Rectified ethyl alcohol "ELKIN"**

(57) The invention relates to the food industry, namely to a rectified alcohol produced by purification of ethyl alcohol in an electrohydrodynamic liquid dispersion apparatus.

The result consists in improving the quality of the produced alcohol.

Claims: 3

\*  
\* \* \*

(54) **Спирт этиловый ректифицированный "ELKIN"**

(57) Изобретение относится к пищевой промышленности, а именно к спирту-ректикату полученному путем очистки этилового спирта в электрогидродинамическом аппарате с распылом жидкостей.

Результат состоит в улучшении качества полученного спирта.

П. формулы: 3

(21) **a 2017 0043 (13) A2**

(51) **Int. Cl.: C12P 7/06 (2006.01)**  
**B01D 3/14 (2006.01)**

(22) 2017.04.10

(71)(72) GORDEEV Iuri, MD

(54) **Alcool etilic rectificat "ELKIN"**

(57) Invenția se referă la industria alimentară, în special la un alcool rectificat obținut prin purificarea alcoolului etilic într-un aparat electrohidrodinamic cu dispersie a lichidelor.

Rezultatul constă în sporirea calității alcoolului obținut.

Revendicări: 3

**BB1Y Cereri de brevet de invenție de scurtă  
durată publicate /  
Published short-term patent applications /  
Опубликованные заявки на краткосрочные  
патенты**

**P**ublicarea în BOPI a cererilor de brevet asigură solicitantului o protecție provizorie în condițiile prevăzute de art. 19 din Legea nr. 50-XVI din 07.03.2008 privind protecția invențiilor. Descrierile cererilor de brevet, ale căror rezumate sunt publicate în BOPI, se află în biblioteca AGEPI, accesibile publicului, și pot fi consultate direct sau se pot comanda copii, contra cost.

Conform art. 89(1) din Lege, după publicarea cererii de brevet orice persoană poate să prezinte la AGEPI observații referitor la brevetabilitatea invenției care constituie obiectul cererii de brevet.

**P**ublication of patent applications in BOPI provides for the applicant a provisional protection in accordance with Art. 19 of the Law No. 50-XVI of 07.03.2008 on the Protection of Inventions. Descriptions of the patent applications, the abstracts of which are published in BOPI, are available to the public in the AGEPI library and may be consulted directly or copies may be ordered for payment of an additional fee.

According to Art. 89(1) of the Law, in any proceedings before the AGEPI, following the publication of the patent application, any third party may present observations concerning the patentability of the invention to which the application relates.

**П**убликация заявок на патент в BOPI обеспечивает заявителю временную охрану на условиях, предусмотренных в ст. 19 Закона № 50-XVI от 07.03.2008 г. об охране изобретений. Описания к заявкам на патенты, рефераты которых опубликованы в BOPI, находятся в библиотеке AGEPI, общедоступны для ознакомления, а за дополнительную плату могут быть заказаны их копии.

Согласно ст. 89(1) Закона, после публикации заявки на патент любое лицо вправе представить в AGEPI свои замечания в отношении патентоспособности изобретения, являющегося предметом заявки на патент.

- (21) **s 2018 0038 (13) U2**
- (51) **Int. Cl.: F17C 1/02 (2006.01)**  
**F17C 1/06 (2006.01)**
- (22) 2016.08.12
- (31) 2015139068
- (32) 2015.09.14
- (33) RU
- (85) 2018.04.13
- (86) PCT/RU2016/000540, 2016.08.12
- (87) WO 2017/048154 A1, 2017.03.23
- (71) RUSSIAN CYLINDERS LIMITED LIABILITY COMPANY, RU
- (72) KLUNIN Oleg Stanislavovich, RU; BOGACHEK Oleg Evgenievich, RU
- (74) GLAZUNOV Nicolae
- (54) **Butelie de gaz**
- (57) Invenția se referă la domeniul transportării și păstrării gazelor, în special la o butelie de gaz. Se propune o butelie de gaz, având diametrul extern în intervalul de la 480 mm până la 520 mm și volumul hidraulic intern în intervalul de la mai mult de 350 litri până la 430 litri. Rezultatul tehnic constă în mărirea volumului hidraulic intern al containerului pentru buteliile de gaz (sub volum hidraulic intern al containerului se subînțelege volumul hidraulic sumat al buteliilor de gaz amplasate în el) prin amplasarea acestora în containerele menționate, totodată lungimea containerului menționat constituie de la 2986 mm până la 2991 mm (în corespundere cu GOST R 53350-2009), lățimea de la 2433 mm până la 2438 mm (în corespundere cu GOST R 53350-2009) și înălțimea de la 2891 mm până la 2896 mm sau lungimea de la 6052 mm până la 6058 mm (în corespundere cu GOST R 53350-2009), lățimea de la 2433 mm până la 2438 mm (în corespundere cu GOST R 53350-2009) și înălțimea de la 2891 mm până la 2896 mm (în corespundere cu GOST R 53350-2009).

Revendicări: 19

Figuri: 2

\*  
\* \*

- (54) **Gas cylinder**
- (57) The present utility model relates to the field of transporting and storing gases, and more particularly to a gas cylinder. Proposed is a gas cylinder having an outside diameter in a range of from 480 mm to 520 mm and an inside hydraulic volume in a range of from more than 350 litres to 430 litres. The technical result is an increase in the inside hydraulic volume of a container for gas cylinders (by inside hydraulic volume of a container is meant the total hydraulic volume of the gas cylinders disposed in the container) when cylinders are placed in said container, wherein the length of the container is from 2986 mm to 2991 mm (in accordance with GOST R 53350-2009), the width is from 2433 mm to 2438 mm (in accordance with GOST R 53350-2009) and the height is from 2891 mm to 2896 mm, or the length is from 6052 mm to 6058 mm (in accordance with GOST R 53350-2009), the width is from 2433 mm to 2438 mm (in accordance with GOST R 53350-2009) and the height is from 2891 mm to 2896 mm, or the length is from 9115 mm to 9125 mm (in accordance with GOST R 53350-2009), the width is from 2433 mm to 2438 mm (in accordance with GOST R 53350-2009) and the height is from 2891 mm to 2896 mm (in accordance with GOST R 53350-2009).

Claims: 19

Fig.: 2

\*  
\* \*

- (54) **Баллон для газа**
- (57) Изобретение относится к области транспортирования и хранения газов, в частности, к баллону для газа. Предложен баллон для газа с наружным диаметром в диапазоне от 480 мм до 520 мм и внутренним гидравлическим объемом в диапазоне от более 350 литров до 430 литров. Технический результат заключается в увеличении внутреннего гидравлического объема контейнера для баллонов для газа (под внутренним гидравлическим объемом контейнера понимается суммарный гидравлический объем размещенных в нем баллонов для газа) при размещении последних в указанном контейнере, причём длина указанного контейнера составляет от

2986 мм до 2991 мм (в соответствии с ГОСТ Р 53350-2009), ширина от 2433 мм до 2438 мм (в соответствии с ГОСТ Р 53350-2009) и высота от 2891 мм до 2896 мм или длина от 6052 мм до 6058 мм (в соответствии с ГОСТ Р 53350-2009), ширина от 2433 мм до 2438 мм (в соответствии с ГОСТ Р 53350-2009) и высота от 2891 мм до 2896 мм или длина от 9115 мм до 9125 мм (в соответствии с ГОСТ Р 53350-2009), ширина от 2433 мм до 2438 мм (в соответствии с ГОСТ Р 53350-2009) и высота от 2891 мм до 2896 мм (в соответствии с ГОСТ Р 53350-2009).

П. формулы: 19

Фиг.: 2

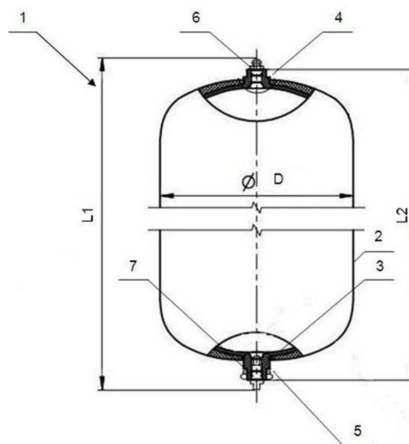



**BB2A Cereri de brevet european  
pentru care s-a solicitat validarea  
în Republica Moldova publicate /  
Published European patent  
applications for which validation in the  
Republic of Moldova has been requested /  
Опубликованные заявки на европейский  
патент, для которых была испрашена  
валидация в Республике Молдова**

**A** GEPI publică fiecare solicitare de validare după informarea de către OEB privind achitarea taxei stabilite pentru validare, dar nu înainte de expirarea unui termen de 18 luni de la data depunerii sau, dacă o prioritate a fost revendicată, de la data celei mai vechi priorități. O cerere de brevet european, pentru care s-a plătit taxa de validare, și un brevet european validat vor avea aceleași efecte ca și o cerere de brevet sau un brevet în conformitate cu Legea Nr. 50-XVI din 07.03.2008 privind protecția invențiilor.

**A** GEPI shall publish any request for validation after it has been informed by the EPO that the prescribed validation fee has been paid, but not before the expiry of a time limit of 18 months from the filing date or, if priority has been claimed, the earliest priority date. A European patent application for which the validation fee has been paid and a validated European patent shall have the same effects as a patent application and a patent in accordance with the Law No. 50-XVI of 07.03.2008 on the Protection of Inventions.

**К** каждое ходатайство о валидации публикуется Агентством после получения от ЕПВ подтверждения оплаты установленной таксы за валидацию, но не ранее истечения 18-месячного срока с даты подачи или, если испрашен приоритет, с даты наиболее раннего приоритета. Заявка на европейский патент, по которой была оплачена такса за валидацию, и валидированный европейский патент имеют по отношению к заявке на патент и к патенту то же действие, что и заявка на патент и патент в соответствии с Законом № 50-XVI от 07.03.2008 об охране изобретений.

(21) **e 2018 0729**

(51) Int.Cl.: **A61B 5/00** (2006.01.01)  
**A61B 17/00** (2006.01.01)  
**A61B 18/00** (2006.01.01)

(96) 17174355.2, 2017.06.02

(97) 3254612, 2018.07.25

(31) 201615172530

(32) 2016.06.03

(33) US

(71) BIOSENSE WEBSTER (ISRAEL) LTD., IL

(72) GUTA Alexandru, US; PETRULIS Marius, US;  
LIN Ronald, US; DAVIS Jon, US; JOHNSON  
David, US; O'FALLON Patrick, US

(54) **Construcția vârfului pentru cateter în  
coșuleț**  
**Spine construction for basket catheter**  
**Конструкция наконечника для  
корзинчатого катетера**

(21) **e 2018 0730**

(51) Int.Cl.: **A61B 5/00** (2006.01.01)  
**A61B 5/042** (2006.01.01)  
**A61B 5/06** (2006.01.01)

(96) 17175072.2, 2017.06.08

(97) 3254614, 2018.07.25

(31) 201615177775; 201615359838

(32) 2016.06.09; 2016.11.23

(33) US; US

(71) BIOSENSE WEBSTER (ISRAEL) LTD., IL

(72) BAR-TAL Meir, IL; LEVIN Michael, IL;  
REUVENI Avi, IL; HIGHSMITH Debby Esther,  
US; GARCIA Ariel, US; OSADCHY Daniel, IL;  
AUERBACH Shmuel, IL

(54) **Elemente conductoare multifuncționale  
pentru cateter**  
**Multi-function conducting elements for a  
catheter**  
**Многофункциональные проводящие  
элементы для катетера**

(21) **e 2018 0731**

(51) Int.Cl.: **A61B 5/042** (2006.01.01)  
**A61B 5/0452** (2006.01.01)  
**A61B 5/00** (2006.01.01)  
**A61B 5/04** (2006.01.01)  
**A61B 5/044** (2006.01.01)  
**A61B 5/046** (2006.01.01)

(96) 17175147.2, 2017.06.09

(97) 3254618, 2018.07.25

(31) 201615179002

(32) 2016.06.10

(33) US

(71) BIOSENSE WEBSTER (ISRAEL) LTD., IL

(72) ZEIDAN Ziyad, IL; HAYAM Gal, IL

(54) **Identificarea și vizualizarea secvenței de  
activare cardiacă în înregistrările cu mai  
multe canale**

**Identification and visualization of cardiac  
activation sequence in multi-channel re-  
cordings**

**Идентификация и визуализация  
последовательности активации сердца в  
многоканальных записях**

(21) **e 2018 0732**

(51) Int.Cl.: **F16G 13/20** (2006.01.01)  
**B66F 3/06** (2006.01.01)  
**F16H 19/06** (2006.01.01)

(96) 17175984.8, 2017.06.14

(97) 3258132, 2018.07.25

(31) 102016110950

(32) 2016.06.15

(33) DE

(71) WIPPERMANN JR. GMBH, DE

(72) ROSSAINT Jens, DE

(54) **Dispozitiv pentru deflexia lanțurilor de împingere și lanț de împingere**  
**Device for deflecting push chains and push chain**  
**Устройство для отклонения толкающих цепей и толкающая цепь**

(21) **e 2018 0733**

(51) Int.Cl.: **E04H 4/08** (2006.01.01)  
**E04H 4/10** (2006.01.01)

(96) 17195786.3, 2017.10.10

(97) 3312364, 2018.07.25

(31) 1660167

(32) 2016.10.20

(33) FR

(71) UNICUM TRANSMISSION DE PUISSANCE, FR

(72) FAURIAUX Samuel, FR

(54) **Ansamblu motorizat care include cel puțin un bloc de motoreductoare**  
**Motor assembly including at least one gear motor unit**  
**Моторизованный узел, включающий, по меньшей мере, один блок мотор-редукторов**

- (21) **e 2018 0734**  
 (51) Int.Cl.: **B01D 35/06** (2006.01.01)  
**B01D 35/153** (2006.01.01)  
**B01D 29/35** (2006.01.01)  
 (96) 17203566.9, 2017.11.24  
 (97) 3332855, 2018.07.25  
 (31) 201600119549  
 (32) 2016.11.25  
 (33) IT  
 (71) EUROACQUE S.R.L., IT  
 (72) BORDI Paolo, IT  
 (54) **Dispozitiv de filtrare și de separare a nămolului**  
**Filtration and dirt-separation device**  
**Фильтрующее и грязеотделяющее устройство**

- (21) **e 2018 0753**  
 (51) Int.Cl.: **B65D 30/18** (2006.01.01)  
**B65D 30/20** (2006.01.01)  
**B65D 33/06** (2006.01.01)  
**B65D 33/10** (2006.01.01)  
 (96) 17170571.8, 2017.05.11  
 (97) 3257776, 2018.08.01  
 (31) 102016111030; 102016119113  
 (32) 2016.06.16; 2016.10.07  
 (33) DE; DE  
 (71) WINDMÖLLER & HÖLSCHER KG, DE  
 (72) BRUNS Thomas, DE; LÜTTMANN Peter, DE  
 (54) **Pungă și procedeu de fabricare a acesteia**  
**Bag and method for manufacturing the same**  
**Пакет и способ его изготовления**

- (21) **e 2018 0754**  
 (51) Int.Cl.: **F16G 13/20** (2006.01.01)  
**F16H 19/06** (2006.01.01)  
**B66F 3/06** (2006.01.01)  
 (96) 17175813.9, 2017.06.13  
 (97) 3260735, 2018.08.01  
 (31) 102016110949  
 (32) 2016.06.15  
 (33) DE  
 (71) WIPPERMANN JR. GMBH, DE  
 (72) ROSSAINT Jens, DE; RAFFLENBEUL Thomas, DE  
 (54) **Lanț de tracțiune**  
**Thrust chain**  
**Тяговая цепь**

- (21) **e 2018 0755**  
 (51) Int.Cl.: **C10J 3/26** (2006.01.01)  
**C10B 53/02** (2006.01.01)  
 (96) 17177536.4, 2017.06.22  
 (97) 3260521, 2018.08.01  
 (31) UA20165101  
 (32) 2016.06.22  
 (33) IT  
 (71) FEDRA SOCIETA' COOPERATIVA, IT  
 (72) LONER Roberto, IT  
 (54) **Gazificator cu ansamblu al prizei de aer îmbunătățit**  
**Gasifier with improved air inlet assembly**  
**Газификатор с улучшенным узлом воздухозаборника**

- (21) **e 2018 0756**  
 (51) Int.Cl.: **F04D 29/42** (2006.01.01)  
**F04D 29/60** (2006.01.01)  
 (96) 17177919.2, 2017.06.26  
 (97) 3269984, 2018.08.01  
 (31) 201600072971  
 (32) 2016.07.13  
 (33) IT  
 (71) CALPEDA S.P.A., IT  
 (72) MATTEAZZI Giuliano, IT; SAVEGNAGO Alberto, IT; ZAMBERLAN Fiorenzo, IT  
 (54) **Pompă cu flanșe îmbunătățite**  
**Pump equipped with improved flanges**  
**Насос с улучшенными фланцами**

- (21) **e 2018 0757**  
 (51) Int.Cl.: **G01B 11/06** (2006.01.01)  
**G02B 1/04** (2006.01.01)  
 (96) 17178231.1, 2017.06.27  
 (97) 3264033, 2018.08.01  
 (31) 201662355753P  
 (32) 2016.06.28  
 (33) US  
 (71) JOHNSON & JOHNSON VISION CARE, INC., US  
 (72) WIDMAN Michael F., US; SITES Peter W., US; LAFERRIERE Jasmin G., US; DEWALD D. Scott, US; WALKER Bradley W., US  
 (54) **Sisteme și procedee de utilizare a metrologiei imagistice absorbante și neabsorbante pentru măsurarea grosimii lentilelor oftalmice**  
**Systems and methods of using absorptive and non-absorptive imaging metrology to measure the thickness of ophthalmic lenses**

**Системы и способы использования абсорбирующей и неабсорбирующей измерительной метрологии для измерения толщины офтальмологических линз**

(21) **e 2018 0782**

(51) Int.Cl.: **F28D 20/02** (2006.01.01)  
**F28D 20/00** (2006.01.01)  
**F01K 1/04** (2006.01.01)

(96) 17177356.7, 2017.06.22

(97) 3260803, 2018.08.08

(31) 505712016; 505702016

(32) 2016.06.23; 2016.06.23

(33) AT; AT

(71) AIT AUSTRIAN INSTITUTE OF TECHNOLOGY GMBH, AT

(72) HOFMANN Rene, AT; ZAUNER Christoph, AT; DUSEK Sabrina, AT; HENGSTBERGER Florian, AT

(54) **Acumulator de abur**

**Steam storage**

**Паровой аккумулятор**

(21) **e 2018 0808**

(51) Int.Cl.: **A61K 35/74** (2015.01.01)  
**A61P 1/14** (2006.01.01)  
**A61P 29/00** (2006.01.01)

(96) 17818220.0, 2017.12.12

(87) WO 2018/109461, 2018.06.21

(31) 201621123

(32) 2016.12.12

(33) GB

(71) 4D PHARMA PLC, GB

(72) JEFFERY Ian, IE; SHANAHAN Fergus, IE; O'TOOLE Paul, IE; STEVENSON Alex, GB; MULDER Imke, GB; SAVIGNAC Helene, GB

(54) **Compoziții care conțin tulpini bacteriene**

**Compositions comprising bacterial strains**

**Композиции, содержащие бактериальные штаммы**

(21) **e 2018 0810**

(51) Int.Cl.: **A01H 5/10** (2018.01.01)  
**C12N 9/06** (2006.01.01)  
**C12N 15/82** (2006.01.01)

(96) 16781127.2, 2016.10.13

(87) WO 2017/064173, 2017.04.20

(31) 15190256

(32) 2015.10.16

(33) EP

(71) BAYER CROPSCIENCE NV, BE

(72) LAMMERTYN Freya, BE; BOTS Marc, NL; LAGA Benjamin, BE; SCHMIDT Ralf-Christian, BE; SCHMIDT Julia, BE; MOUCHEL Celine, BE

(54) **Plante Brassica cu proprietăți modificate în producția de semințe**

**Brassica plants with altered properties in seed production**

**Растения Brassica с измененными свойствами при производстве семян**

(21) **e 2018 0811**

(51) Int.Cl.: **A63H 33/04** (2006.01.01)  
**E04B 1/343** (2006.01.01)  
**A63H 33/06** (2006.01.01)  
**A63H 33/10** (2006.01.01)

(96) 16781368.2, 2016.10.10

(87) WO 2017/064012, 2017.04.20

(31) 15189422

(32) 2015.10.12

(33) EP

(71) RND BY US B.V., NL

(72) BRANDWIJK Arie Quirinus Bastiaan, NL

(54) **Dispozitiv de reținere**

**Holding device**

**Удерживающее устройство**

(21) **e 2018 0812**

(51) Int.Cl.: **C07K 4/04** (2006.01.01)  
**C12N 15/82** (2006.01.01)  
**C07K 14/21** (2006.01.01)

(96) 16785666.5, 2016.10.13

(87) WO 2017/066479, 2017.04.20

(31) 201562241220P

(32) 2015.10.14

(33) US

(71) BAYER CROPSCIENCE LP, US; BAYER CROPSCIENCE AG, DE

(72) RODGERS-VIEIRA Elyse, US; SAMPSON Kimberly, US; LEHTINEN Duane, US; LOESEL Peter, DE; PORTZ Daniela, DE; CHOUGULE Nanasaheb, US

(54) **Genă de delta-endotoxină Axmi554 și procedee de utilizare a acesteia**

**Axmi554 delta-endotoxin gene and methods for its use**

**Ген дельта-эндотоксина Axmi554 и способы его применения**

- (21) e 2018 0813  
 (51) Int.Cl.: **C07D 487/04** (2006.01.01)  
**A61K 31/519** (2006.01.01)  
 (96) 16788047.5, 2016.10.12  
 (87) WO 2017/064082, 2017.04.20  
 (31) 15189600  
 (32) 2015.10.13  
 (33) EP  
 (71) BOEHRINGER INGELHEIM INTERNATIONAL GMBH, DE  
 (72) HOENKE Christoph, DE; BERTANI Barbara, DE; FERRARA Marco, DE; FOSSATI Giacomo, DE; FRATTINI Sara, DE; GIOVANNINI Riccardo, DE; HOBSON Scott, DE  
 (54) **Derivați eterici ciclici de pirazolo[1,5-a]pirimidin-3-carboxamidă**  
**Cyclic ether derivatives of pyrazolo[1,5-a]pyrimidine-3-carboxamide**  
**Циклические эфирные производные пиразоло[1,5-а]пиримидин-3-карбоксамиды**

- (21) e 2018 0814  
 (51) Int.Cl.: **A61K 47/64** (2017.01.01)  
**A61K 47/68** (2017.01.01)  
**A61P 35/00** (2006.01.01)  
 (96) 16788243.0, 2016.10.14  
 (87) WO 2017/064675, 2017.04.20  
 (31) PCT/CN2015/0920  
 (32) 2015.10.16  
 (33) WO  
 (71) GENENTECH, INC., US  
 (72) DRAGOVICH Peter, US; PEI Zhonghua, US; PILLOW Thomas, US; SADOWSKY Jack, US; CHEN Jinhua, CN; WAI John, CN  
 (54) **Conjugate de medicamente cu punte disulfidică îngreuiată**  
**Hindered disulfide drug conjugates**  
**Конъюгаты лекарств с затрудненным дисульфидным мостиком**

- (21) e 2018 0815  
 (51) Int.Cl.: **A61K 9/127** (2006.01.01)  
**A61K 31/4745** (2006.01.01)  
 (96) 16788877.5, 2016.10.15  
 (87) WO 2017/066726, 2017.04.20  
 (31) 201562242873P; 201562242835P; 201562244082P; 201562244061P  
 (32) 2015.10.16; 2015.10.16; 2015.10.20; 2015.10.20  
 (33) US; US; US; US  
 (71) IPSEN BIOPHARM LTD., GB

- (72) DRUMMOND Daryl C., US; KIRPOTIN Dmitri B., US; HAYES Mark Eamon, US; NOBLE Charles, US; KESPER Kevin, US; AWAD Antoine M., US; MOORE Douglas J., US; O'BRIEN Andrew J., US  
 (54) **Compoziții farmaceutice stabilizante de camptotecină**  
**Stabilizing camptothecin pharmaceutical compositions**  
**Стабилизирующие фармацевтические композиции камптотецина**

- (21) e 2018 0816  
 (51) Int.Cl.: **C12N 9/12** (2006.01.01)  
**C12N 15/62** (2006.01.01)  
 (96) 16795177.1, 2016.10.14  
 (87) WO 2017/066573, 2017.04.20  
 (31) 201562241350P  
 (32) 2015.10.14  
 (33) US  
 (71) TRANSLATE BIO, INC., US  
 (72) STRACK-LOGUE Bettina, US; DEROSA Frank, US; HEARTLEIN Michael, US  
 (54) **Modificarea enzimelor legate de ARN pentru îmbunătățirea producției**  
**Modification of RNA-related enzymes for enhanced production**  
**Модификация ферментов, связанных с РНК, для улучшения производства**

- (21) e 2018 0817  
 (51) Int.Cl.: **B32B 7/12** (2006.01.01)  
**B44C 1/00** (2006.01.01)  
**B44C 1/14** (2006.01.01)  
 (96) 16816762.5, 2016.10.12  
 (87) WO 2017/065711, 2017.04.20  
 (31) 201512662  
 (32) 2015.10.12  
 (33) TR  
 (71) YILMAZ Abdullah, TR  
 (72) YILMAZ Abdullah, TR  
 (54) **Material în foi cu acoperire lucioasă și procedeul său de fabricare**  
**Glossy coated sheet material and its method of manufacture**  
**Листовой материал с глянцевым покрытием и его способ изготовления**

- (21) **e 2018 0818**  
 (51) Int.Cl.: **A61K 47/50** (2017.01.01)  
 (96) 16845348.8, 2016.10.12  
 (87) WO 2017/065696, 2017.04.20  
 (31) 500652015  
 (32) 2015.10.15  
 (33) SK  
 (71) ÚSTAV POLYMÉROV SAV, SK  
 (72) RÁZGA Filip, SK; NÉMETHOVÁ Veronika, SK  
 (54) **Procedeu de modificare a stării funcționale a ARNm care permite recunoașterea sa selectivă și specifică**  
**A method for altering the functional state of mRNA allowing its selective and specific recognition**  
**Способ изменения функционального состояния мРНК, обеспечивающий его избирательное и специфическое распознавание**

- (21) **e 2018 0819**  
 (51) Int.Cl.: **A61K 31/4439** (2006.01.01)  
**C07H 19/06** (2006.01.01)  
 (96) 16856274.2, 2016.10.14  
 (87) WO 2017/066566, 2017.04.20  
 (31) 201562242267P; 201562255253P  
 (32) 2015.10.15; 2015.11.13  
 (33) US; US  
 (71) AGIOS PHARMACEUTICALS, INC., US  
 (72) AGRESTA Samuel V., US  
 (54) **Terapie combinată pentru tratamentul tumorilor maligne**  
**Combination therapy for treating malignancies**  
**Комбинированная терапия для лечения злокачественных опухолей**

- (21) **e 2018 0820**  
 (51) Int.Cl.: **A61K 31/4439** (2006.01.01)  
**C07H 19/12** (2006.01.01)  
**A61P 35/00** (2006.01.01)  
 (96) 16856278.3, 2016.10.14  
 (87) WO 2017/066571, 2017.04.20  
 (31) 201562242282P  
 (32) 2015.10.15  
 (33) US  
 (71) AGIOS PHARMACEUTICALS, INC., US; CELGENE CORPORATION, US  
 (72) AGRESTA Samuel V., US; VISWANADHAN Krishnan, US; DIMARTINO Jorge, US; CHOPRA Vivek Saroj Kumar, US; MACBETH Kyle J., US; KNIGHT Robert Douglas, US; KENVIN Laurie, US; XU Qiang, US

- (54) **Terapie combinată pentru tratamentul tumorilor maligne**  
**Combination therapy for treating malignancies**  
**Комбинированная терапия для лечения злокачественных опухолей**

- (21) **e 2018 0821**  
 (51) Int.Cl.: **A61K 31/453** (2006.01.01)  
**C07D 311/02** (2006.01.01)  
**A61P 43/00** (2006.01.01)  
 (96) 16856394.8, 2016.10.17  
 (87) WO 2017/066744, 2017.04.20  
 (31) 201562242457P  
 (32) 2015.10.16  
 (33) US  
 (71) SCYTHIAN BIOSCIENCES INC., CA  
 (72) SCHRADER David A., US  
 (54) **Metode și compoziții pentru tratamentul leziunii cerebrale traumatice**  
**Methods and compositions for treating traumatic brain injury**  
**Методы и композиции для лечения травматического повреждения головного мозга**

- (21) **e 2018 0822**  
 (51) Int.Cl.: **E04H 15/54** (2006.01.01)  
**B32B 5/26** (2006.01.01)  
**B32B 27/12** (2006.01.01)  
**D04H 1/4218** (2012.01.01)  
 (96) 17001209.0, 2017.07.17  
 (97) 3269901, 2018.08.22  
 (31) 202016004338U  
 (32) 2016.07.15  
 (33) DE  
 (71) HERCHENBACH INDUSTRIE-ZELTEBAU GMBH, DE  
 (72) PUCK Karsten, DE  
 (54) **Cort industrial îmbunătățit și construcția acestuia**  
**Improved industrial tent and planning composite**  
**Улучшенный промышленный тент и его конструкция**

- (21) **e 2018 0823**  
 (51) Int.Cl.: **H01T 1/22** (2006.01.01)  
**H01T 4/12** (2006.01.01)  
 (96) 17177353.4, 2017.06.22  
 (97) 3270474, 2018.08.22  
 (31) 102016112637  
 (32) 2016.07.11  
 (33) DE  
 (71) OBO BETTERMANN GMBH & CO. KG, DE  
 (72) HOFFMANN Marcel, DE; SCHURWANZ  
 Jürgen, DE  
 (54) **Eclator**  
**Spark gap arrester**  
**Разрядник**

- (21) **e 2018 0824**  
 (51) Int.Cl.: **B62K 5/10** (2013.01.01)  
**B62K 7/04** (2006.01.01)  
**B62K 5/00** (2013.01.01)  
 (96) 16186158.8, 2016.08.29  
 (97) 3290315, 2018.08.29  
 (71) BABBOE B.V., NL  
 (72) MARKVOORT Hendrikus Cornelis, NL  
 (54) **Mijloc de transportat mărfuri basculant cu  
 mai multe roți**  
**Leaning cargo multi-wheeler**  
**Наклонное грузовое многоколесное  
 транспортное средство**

- (21) **e 2018 0825**  
 (51) Int.Cl.: **A61K 31/496** (2006.01.01)  
**A61P 25/02** (2006.01.01)  
**A61P 25/04** (2006.01.01)  
**A61K 45/06** (2006.01.01)  
**A61K 31/195** (2006.01.01)  
 (96) 16781816.0, 2016.10.17  
 (87) WO 2017/067870, 2017.04.27  
 (31) 15191024  
 (32) 2015.10.22  
 (33) EP  
 (71) AZIENDE CHIMICHE RIUNITE ANGELINI  
 FRANCESCO A.C.R.A.F. S.P.A., IT  
 (72) GARRONE Beatrice, IT; DURANDO Lucia, IT;  
 CALISTI Fabrizio, IT  
 (54) **Combinatie de trazodonă și gabapentină  
 pentru tratamentul durerii**  
**Combination of trazodone and gabapentin  
 for the treatment of pain**  
**Сочетание trazодона и габапентина для  
 лечения боли**

- (21) **e 2018 0826**  
 (51) Int.Cl.: **C07D 471/04** (2006.01.01)  
**C07D 487/04** (2006.01.01)  
**A61K 31/437** (2006.01.01)  
**A61K 31/519** (2006.01.01)  
**A61K 31/5025** (2006.01.01)  
**A61P 35/00** (2006.01.01)  
**A61P 31/12** (2006.01.01)  
 (96) 16787687.9, 2016.10.18  
 (87) WO 2017/070089, 2017.04.27  
 (31) 201562243307P; 201662322949P;  
 201662385053P  
 (32) 2015.10.19; 2016.04.15; 2016.09.08  
 (33) US; US; US  
 (71) INCYTE CORPORATION, US  
 (72) WU Liangxing, US; SHEN Bo, US; LI Jingwei,  
 US; LI Zhenwu, US; LIU Kai, US; ZHANG  
 Fenglei, US; YAO Wenqing, US  
 (54) **Compuși heterociclici în calitate de  
 imunomodulatori**  
**Heterocyclic compounds as immunomod-  
 ulators**  
**Гетероциклические соединения в  
 качестве иммуномодуляторов**

- (21) **e 2018 0827**  
 (51) Int.Cl.: **C07D 401/14** (2006.01.01)  
**C07D 405/14** (2006.01.01)  
**C07D 413/14** (2006.01.01)  
**C07D 403/14** (2006.01.01)  
**C07D 409/14** (2006.01.01)  
**C07D 417/14** (2006.01.01)  
**C07D 471/04** (2006.01.01)  
**C07D 471/08** (2006.01.01)  
**A61K 31/4035** (2006.01.01)  
**A61P 35/00** (2006.01.01)  
 (96) 16788794.2, 2016.10.20  
 (87) WO 2017/068412, 2017.04.27  
 (31) 201518676; 201611351  
 (32) 2015.10.21; 2016.06.30  
 (33) GB; GB  
 (71) OTSUKA PHARMACEUTICAL CO., LTD., JP  
 (72) BERDINI Valerio, GB; BUCK Ildiko Maria, GB;  
 DAY James Edward Harvey, GB; GRIFFITHS-  
 JONES Charlotte Mary, GB; HEIGHTMAN  
 Thomas Daniel, GB; HOWARD Steven, GB;  
 MURRAY Christopher William, GB; NORTON  
 David, GB; O'REILLY Marc, GB; WOOLFORD  
 Alison Jo-Anne, GB; COOKE Michael Liam,  
 GB; COUSIN David, GB; ONIONS Stuart  
 Thomas, GB; SHANNON Jonathan Martin,  
 GB; WATTS John Paul, GB  
 (54) **Compuși de benzolactam în calitate de  
 inhibitori ai protein-kinazei**  
**Benzolactam compounds as protein kinase  
 inhibitors**

**Бензолактамыные соединения в качестве ингибиторов протеинкиназы**

(21) **e 2018 0828**

(51) Int.Cl.: **A61K 47/68** (2017.01.01)

**A61P 35/00** (2006.01.01)

(96) 16788813.0, 2016.10.19

(87) WO 2017/068511, 2017.04.27

(31) 201562243967P

(32) 2015.10.20

(33) US

(71) GENENTECH, INC., US

(72) PILLOW Thomas, US

(54) **Conjugate calicheamicin-anticorp-medicament și procedee de utilizare a acestora**

**Calicheamicin-antibody-drug conjugates and methods of use**

**Конъюгаты каликеамицин-антитело-лекарственное средство и способы их применения**

(21) **e 2018 0829**

(51) Int.Cl.: **C12N 5/09** (2010.01.01)

**C12Q 1/02** (2006.01.01)

(96) 16791191.6, 2016.10.20

(87) WO 2017/070353, 2017.04.27

(31) 201562243765P

(32) 2015.10.20

(33) US

(71) CELCUITY LLC, US

(72) LAING Lance Gavin, US; RICH Ben, US; DANDAPAT Abhijit, US

(54) **Procedee de obținere a probei de celule germinale**

**Methods of preparing a primary cell sample**

**Способы получения образца зародышевых клеток**

(21) **e 2018 0830**

(51) Int.Cl.: **A63H 15/06** (2006.01.01)

(96) 16794054.3, 2016.10.17

(87) WO 2017/068485, 2017.04.27

(31) UB20154990

(32) 2015.10.21

(33) IT

(71) GRANI & PARTNERS S.P.A., IT

(72) GRANI Enrico, IT

(54) **Jucărie marionetă**

**Toy puppet**

**Игрушка-марионетка**

(21) **e 2018 0831**

(51) Int.Cl.: **C07K 16/28** (2006.01.01)

**C07K 16/30** (2006.01.01)

**C07K 16/40** (2006.01.01)

(96) 16794080.8, 2016.10.21

(87) WO 2017/069628, 2017.04.27

(31) 15191343; 16168647

(32) 2015.10.23; 2016.05.06

(33) EP; EP

(71) MERUS N.V., NL; KONINKLIJKE NEDERLANDSE AKADEMIE VAN WETENSCHAPPEN, NL; OCELLO B.V., NL; INSTITUTE FOR RESEARCH IN BIOMEDICINE (IRB BARCELONA), ES; INSTITUCIÓ CATALANA DE RECERCA I ESTUDIS AVANÇATS, ES

(72) THROSBY Mark, NL; LOGTENBERG Ton, NL; CLEVERS Johannes Carolus, NL; VRIES Robert Gerhardus Jacob, NL; BATLLE Eduard, ES; HERPERS Bram, NL

(54) **Molecule de legare care inhibă creșterea cancerului**

**Binding molecules that inhibit cancer growth**

**Связывающие молекулы, которые ингибируют рост рака**

(21) **e 2018 0832**

(51) Int.Cl.: **B01D 53/60** (2006.01.01)

**B01D 53/78** (2006.01.01)

**F23J 15/04** (2006.01.01)

**B01D 53/56** (2006.01.01)

**B01D 53/64** (2006.01.01)

(96) 16794466.9, 2016.10.21

(87) WO 2017/070466, 2017.04.27

(31) 201562244411P

(32) 2015.10.21

(33) US

(71) 8 RIVERS CAPITAL, LLC, US

(72) ALLAM Rodney John, GB; LU Xijia, US; MARTIN Scott Thomas, US

(54) **Sisteme și procedee de eliminare a produselor de ardere dintr-un ciclu de producere a energiei**

**Systems and methods for removing combustion products from a power generation cycle**

**Системы и способы удаления продуктов сгорания из цикла производства энергии**



- (21) **e 2018 0833**  
 (51) Int.Cl.: **H02J 9/06** (2006.01.01)  
**H02J 9/00** (2006.01.01)  
 (96) 16798280.0, 2016.10.19  
 (87) WO 2017/068519, 2017.04.27  
 (31) 41445515  
 (32) 2015.10.22  
 (33) PL  
 (71) TM TECHNOLOGIE SPOLKA Z OGRANICZONA ODPOWIEDZIALNOSCIA, PL  
 (72) KACZOR Tomasz, PL; ZOLCINSKI Maciej, PL  
 (54) **Procedeu de debitare a unui modul de alimentare de rezervă și modul de alimentare de rezervă cu consum redus de energie**  
**Method of supplying an emergency supply module and emergency supply module with reduced power consumption**  
**Способ подачи модуля аварийного питания и модуль аварийного питания с пониженным энергопотреблением**

- (21) **e 2018 0834**  
 (51) Int.Cl.: **C12N 5/0783** (2010.01.01)  
**G01N 1/30** (2006.01.01)  
 (96) 16801293.8, 2016.10.20  
 (87) WO 2017/068421, 2017.04.27  
 (31) 201562245261P; 201562245252P  
 (32) 2015.10.22; 2015.10.22  
 (33) US; US  
 (71) JUNO THERAPEUTICS GMBH, DE  
 (72) GERMEROOTH Lothar, DE; STEMBERGER Christian, DE; GRÄF Patricia, DE; BASHOUR Keenan, US  
 (54) **Procedee, seturi și aparat pentru cultivarea celulelor**  
**Methods for culturing cells and kits and apparatus for same**  
**Способы, наборы и аппарат для культивирования клеток**

- (21) **e 2018 0835**  
 (51) Int.Cl.: **C12N 15/86** (2006.01.01)  
 (96) 16805495.5, 2016.10.20  
 (87) WO 2017/068419, 2017.04.27  
 (31) 201562245265P; 201662305989P;  
 201662369020P  
 (32) 2015.10.22; 2016.03.09; 2016.07.29  
 (33) US; US; US  
 (71) JUNO THERAPEUTICS GMBH, DE  
 (72) TAREEN Semih U., US; BASHOUR Keenan, US

- (54) **Procedee, seturi, agenți și aparate pentru transducție**  
**Methods, kits, agents and apparatuses for transduction**  
**Способы, наборы, средства и аппараты для трансдукции**

- (21) **e 2018 0836**  
 (51) Int.Cl.: **G01N 33/569** (2006.01.01)  
**C12N 5/0775** (2010.01.01)  
**C12N 5/00** (2006.01.01)  
 (96) 16810017.0, 2016.10.20  
 (87) WO 2017/068425, 2017.04.27  
 (31) 201562245249P  
 (32) 2015.10.22  
 (33) US  
 (71) JUNO THERAPEUTICS GMBH, DE  
 (72) GERMEROOTH Lothar, DE; STEMBERGER Christian, DE; GRÄF Patricia, DE  
 (54) **Procedee, seturi și aparat pentru cultivarea celulelor**  
**Methods for culturing cells and kits and apparatus for same**  
**Способы, наборы и аппарат для культивирования клеток**

- (21) **e 2018 0837**  
 (51) Int.Cl.: **A47J 31/54** (2006.01.01)  
**F24H 1/10** (2006.01.01)  
 (96) 16812827.0, 2016.10.24  
 (87) WO 2017/068553, 2017.04.27  
 (31) UB20155255; UB20161423  
 (32) 2015.10.23; 2016.03.07  
 (33) IT; IT  
 (71) EUREK S.R.L., IT  
 (72) GAMBERINI Paolo, IT; PASQUI Daniele, IT; ZACCHERINI Maurizio, IT  
 (54) **Procedeu, mașină și cazan pentru prepararea băuturilor**  
**Method, machine and boiler for the preparation of beverages**  
**Способ, машина и котел для приготовления напитков**

- (21) **e 2018 0838**  
 (51) Int.Cl.: **A47J 31/54** (2006.01.01)  
**F24H 1/10** (2006.01.01)  
 (96) 16812828.8, 2016.10.24  
 (87) WO 2017/068556, 2017.04.27  
 (31) UB20155255; UB20161425; UB20161428  
 (32) 2015.10.23; 2016.03.07; 2016.03.07  
 (33) IT; IT; IT

- (71) EUREK S.R.L., IT  
 (72) GAMBERINI Paolo, IT; PASQUI Daniele, IT; ZACCHERINI Maurizio, IT  
 (54) **Procedeu și mașină pentru prepararea băuturilor**  
**Method and machine for preparing beverages**  
**Способ и машина для приготовления напитков**

- 
- (21) **e 2018 0839**  
 (51) Int.Cl.: **A21B 1/48** (2006.01.01)  
**A21B 5/02** (2006.01.01)  
 (96) 16812830.4, 2016.10.24  
 (87) WO 2017/068558, 2017.04.27  
 (31) UB20155257  
 (32) 2015.10.23  
 (33) IT  
 (71) F.LLI VENTURINI S.R.L., IT  
 (72) VENTURINI Andrea, IT; VENTURINI Luca, IT; VENTURINI Nicola, IT  
 (54) **Procedeu și dispozitiv pentru fabricarea panigacci**  
**Method and apparatus for making panigacci**  
**Способ и устройство для изготовления панигаччи**

- 
- (21) **e 2018 0840**  
 (51) Int.Cl.: **A61K 31/375** (2006.01.01)  
**A61K 31/4415** (2006.01.01)  
**A61K 31/51** (2006.01.01)  
**A61P 25/24** (2006.01.01)  
 (96) 16857875.5, 2016.10.10  
 (87) WO 2017/069662, 2017.04.27  
 (31) 2015145777  
 (32) 2015.10.23  
 (33) RU  
 (71) OBSHCHESTVO S OGRANICHENNOY OTVETSTVENNOSTYU "NORMFARM", RU  
 (72) RASTASHANSKIY Viacheslav Valerievich, RU; OSTRENKO Konstantin Sergeevich, RU  
 (54) **Agent cu activitate antistres, anxiolitică și antidepressivă și compoziție pe baza acestuia**  
**Agent exhibiting anti-stress, anxiolytic and anti-depression activity, and composition based thereon**  
**Средство с антистрессовой, анксиолитической и антидепрессивной активностью и композиция на его основе**

- (21) **e 2018 0841**  
 (51) Int.Cl.: **E04B 1/21** (2006.01.01)  
**E04B 1/24** (2006.01.01)  
**E04B 1/41** (2006.01.01)  
**E04B 1/58** (2006.01.01)  
**F16S 3/00** (2006.01.01)  
**F16B 13/04** (2006.01.01)  
 (96) 16857892.0, 2016.10.06  
 (87) WO 2017/069698, 2017.04.27  
 (31) 10201508699Y  
 (32) 2015.10.21  
 (33) SG  
 (71) 2ELMS PTE. LTD., SG  
 (72) NG Wee Beng, SG; WYATT Gary Donald, AU  
 (54) **Dispozitiv de susținere și componentele acestuia**  
**Support apparatus and its components**  
**Поддерживающее устройство и его компоненты**

- 
- (21) **e 2018 0842**  
 (51) Int.Cl.: **C07D 401/14** (2006.01.01)  
**A61K 31/53** (2006.01.01)  
**A61P 35/00** (2006.01.01)  
 (96) 16857961.3, 2016.09.16  
 (87) WO 2017/069878, 2017.04.27  
 (31) 201562244267P  
 (32) 2015.10.21  
 (33) US  
 (71) NEUFORM PHARMACEUTICALS, INC., US  
 (72) HUANG Chaoran, US; CHENG Changfu, US  
 (54) **Compuși deuterati pentru tratamentul tumorilor hematologice maligne și compozițiile și procedeele asociate**  
**Deuterated compounds for treating hematologic malignancies, and compositions and methods thereof**  
**Дейтерированные соединения для лечения гематологических злокачественных опухолей и связанные с ними составы и способы**

- 
- (21) **e 2018 0843**  
 (51) Int.Cl.: **A61K 31/7105** (2006.01.01)  
**C12N 15/38** (2006.01.01)  
**A61P 31/22** (2006.01.01)  
 (96) 16858384.7, 2016.10.21  
 (87) WO 2017/070601, 2017.04.27  
 (31) 201562245031P; 201562245234P; 201562247697P; 201662335348P  
 (32) 2015.10.22; 2015.10.22; 2015.10.28; 2016.05.12  
 (33) US; US; US; US

- (71) MODERNATX, INC., US  
 (72) CIARAMELLA Giuseppe, US  
 (54) **Vaccinuri pe bază de acid nucleic împotriva virusului varicelo-zosterian (VVZ)**  
**Nucleic acid vaccines for varicella zoster virus (VZV)**  
**Вакцины на основе нуклеиновой кислоты против вируса ветряной оспы (VBO)**

**(21) e 2018 0844**

- (51) Int.Cl.: **C07K 16/18** (2006.01.01)  
**G01N 33/569** (2006.01.01)  
**G01N 33/577** (2006.01.01)  
**G01N 33/563** (2006.01.01)  
**C12N 5/20** (2006.01.01)  
**C12N 5/12** (2006.01.01)  
 (96) 16858386.2, 2016.10.21  
 (87) WO 2017/070603, 2017.04.27  
 (31) 201562244189P  
 (32) 2015.10.21  
 (33) US  
 (71) REDCOAT SOLUTIONS, INC., US  
 (72) HALL William John, US; WANG Min, US  
 (54) **Anticorpi monoclonali împotriva ploșnițelor de pat și procedee de obținere și utilizare a acestora**  
**Anti-bed bug monoclonal antibodies and methods of making and uses thereof**  
**Моноклональные антитела против постельных клопов и способы их получения и применения**

**(21) e 2018 0845**

- (51) Int.Cl.: **A61K 31/7105** (2006.01.01)  
**A61K 31/7115** (2006.01.01)  
**A61K 39/245** (2006.01.01)  
**A61P 31/22** (2006.01.01)  
 (96) 16858393.8, 2016.10.21  
 (87) WO 2017/070613, 2017.04.27  
 (31) 201562245031P; 201562245166P;  
 201562247614P  
 (32) 2015.10.22; 2015.10.22; 2015.10.28  
 (33) US; US; US  
 (71) MODERNATX, INC., US  
 (72) CIARAMELLA Giuseppe, US; JOHN Shinu, US; MOUSAVI Kambiz, US  
 (54) **Vaccin împotriva citomegalovirusului uman**  
**Human cytomegalovirus vaccine**  
**Вакцина против цитомегаловируса человека**

**(21) e 2018 0846**

- (51) Int.Cl.: **A61K 31/015** (2006.01.01)  
**A61K 31/56** (2006.01.01)  
**A61K 45/06** (2006.01.01)  
**C07J 63/00** (2006.01.01)  
 (96) 16858395.3, 2016.10.21  
 (87) WO 2017/070615, 2017.04.27  
 (31) 201562245356P  
 (32) 2015.10.23  
 (33) US  
 (71) ERX PHARMACEUTICALS, INC., US  
 (72) MAZITSCHERK Ralph, US; DING Yanbing, CA; SHEN Kaisheng, CN  
 (54) **Analogi ai celastrolului**  
**Analogs of celastrol**  
**Аналоги целастрола**

**(21) e 2018 0847**

- (51) Int.Cl.: **A61K 31/7105** (2006.01.01)  
**A61K 31/7115** (2006.01.01)  
**A61K 39/12** (2006.01.01)  
**A61P 31/14** (2006.01.01)  
 (96) 16858396.1, 2016.10.21  
 (87) WO 2017/070616, 2017.04.27  
 (31) 201562245031P; 201562244884P;  
 201562244822P; 201562247418P;  
 201562247374P  
 (32) 2015.10.22; 2015.10.22; 2015.10.22;  
 2015.10.28; 2015.10.28  
 (33) US; US; US; US; US  
 (71) MODERNATX, INC., US  
 (72) CIARAMELLA Giuseppe, US; HIMANSU Sunny, US  
 (54) **Vaccinuri împotriva bolilor transmisibile pe cale sexuală**  
**Sexually transmitted disease vaccines**  
**Вакцины от заболеваний, передающихся половым путем**

**(21) e 2018 0848**

- (51) Int.Cl.: **A61K 9/10** (2006.01.01)  
**A61K 48/00** (2006.01.01)  
**A61K 39/00** (2006.01.01)  
 (96) 16858398.7, 2016.10.21  
 (87) WO 2017/070618, 2017.04.27  
 (31) 201562245031P; 201562245129P;  
 201562247472P; 201562247317P;  
 201662368810P  
 (32) 2015.10.22; 2015.10.22; 2015.10.28;  
 2015.10.28; 2016.07.29  
 (33) US; US; US; US; US  
 (71) MODERNATX, INC., US

(72) VALIANTE Nicholas, US; ZAKS Tal, US;  
HUANG Eric Yi-Chun, US; CIARAMELLA  
Giuseppe, US

(54) **Vaccinuri împotriva cancerului**  
**Cancer vaccines**  
**Противораковые вакцины**

(21) **e 2018 0849**

(51) Int.Cl.: **A61K 39/145** (2006.01.01)  
**A61K 9/51** (2006.01.01)  
**A61P 31/16** (2006.01.01)

(96) 16858400.1, 2016.10.21

(87) WO 2017/070620, 2017.04.27

(31) 201562245031P; 201562245225P;  
201562247501P; 201562248248P

(32) 2015.10.22; 2015.10.22; 2015.10.28;  
2015.10.29

(33) US; US; US; US

(71) MODERNATX, INC., US

(72) CIARAMELLA Giuseppe, US; HUANG Eric  
Yi-Chun, US; BABA OGLU Kerim, US; FLYNN  
Jessica Anne, US; ZHANG Lan, US

(54) **Vaccin spectru larg de acțiune împotriva  
virusului gripal**  
**Broad spectrum influenza virus vaccine**  
**Вакцина широкого спектра действия  
против вируса гриппа**

(21) **e 2018 0850**

(51) Int.Cl.: **A61K 39/155** (2006.01.01)  
**A61K 31/7105** (2006.01.01)  
**A61K 31/7115** (2006.01.01)  
**A61P 31/14** (2006.01.01)

(96) 16858402.7, 2016.10.21

(87) WO 2017/070622, 2017.04.27

(31) 201562245208P; 201562245031P;  
201562247563P; 201562248250P

(32) 2015.10.22; 2015.10.22; 2015.10.28;  
2015.10.29

(33) US; US; US; US

(71) MODERNATX, INC., US

(72) CIARAMELLA Giuseppe, US; BAHL Kapil, US;  
ESPESETH Amy, US; WANG Dai, US; BETT  
Andrew J., US

(54) **Vaccin împotriva virusului respirator-  
sincizial**  
**Respiratory syncytial virus vaccine**  
**Вакцина против респираторно-  
синцитиального вируса**

(21) **e 2018 0851**

(51) Int.Cl.: **A61K 39/245** (2006.01.01)  
**A61K 31/7105** (2006.01.01)  
**A61K 31/7115** (2006.01.01)  
**A61P 31/22** (2006.01.01)

(96) 16858403.5, 2016.10.21

(87) WO 2017/070623, 2017.04.27

(31) 201562245031P; 201562245159P;  
201562247576P; 201562248252P

(32) 2015.10.22; 2015.10.22; 2015.10.28;  
2015.10.29

(33) US; US; US; US

(71) MODERNATX, INC., US

(72) CIARAMELLA Giuseppe, US; JOHN Shinu,  
US; BETT Andrew J., US; CASIMIRO Danilo  
R., US

(54) **Vaccin împotriva virusului herpes simplex**  
**Herpes simplex virus vaccine**  
**Вакцина против вируса простого герпеса**

(21) **e 2018 0852**

(51) Int.Cl.: **A61K 9/10** (2006.01.01)  
**A61K 48/00** (2006.01.01)  
**A61K 39/00** (2006.01.01)  
**A61K 39/12** (2006.01.01)

(96) 16858404.3, 2016.10.21

(87) WO 2017/070624, 2017.04.27

(31) 201562244814P; 201562245031P;  
201562244950P; 201562244937P;  
201562245207P; 201562247347P;  
201562247595P; 201562247390P;  
201562247445P; 201662351255P

(32) 2015.10.22; 2015.10.22; 2015.10.22;  
2015.10.22; 2015.10.22; 2015.10.28;  
2015.10.28; 2015.10.28; 2015.10.28;  
2016.06.16

(33) US; US; US; US; US; US; US; US; US; US

(71) MODERNATX, INC., US

(72) CIARAMELLA Giuseppe, US; HIMANSU  
Sunny, US; HUANG Eric Yi-Chun, US; ZAKS  
Tal, US

(54) **Vaccinuri împotriva bolilor tropicale**  
**Tropical disease vaccines**  
**Вакцины против тропических болезней**

- (21) **e 2018 0853**  
 (51) Int.Cl.: **A61K 31/7105** (2006.01.01)  
**A61K 31/7115** (2006.01.01)  
**A61K 39/12** (2006.01.01)  
**A61P 11/00** (2006.01.01)  
 (96) 16858406.8, 2016.10.21  
 (87) WO 2017/070626, 2017.04.27  
 (31) 201562245031P; 201562244813P;  
 201562244946P; 201562244802P;  
 201562244837P; 201562247362P;  
 201562247483P; 201562247394P;  
 201562247297P  
 (32) 2015.10.22; 2015.10.22; 2015.10.22;  
 2015.10.22; 2015.10.22; 2015.10.28;  
 2015.10.28; 2015.10.28; 2015.10.28  
 (33) US; US; US; US; US; US; US; US; US  
 (71) MODERNATX, INC., US  
 (72) CIARAMELLA Giuseppe, US; HIMANSU  
 Sunny, US  
 (54) **Vaccinuri împotriva virusului respirator**  
**Respiratory virus vaccines**  
**Вакцины от респираторного вируса**

- (21) **e 2018 0854**  
 (51) Int.Cl.: **E01F 15/00** (2006.01.01)  
**E01F 15/14** (2006.01.01)  
 (96) 16906418.5, 2016.11.14  
 (87) WO 2017/222412, 2017.12.28  
 (31) 2016124324; 2016124955  
 (32) 2016.06.20; 2016.06.22  
 (33) RU; RU  
 (71) MAKAROV Georgy Vladimirovich, RU  
 (72) NEMOV Ivan Petrovich, RU; KURBATOV  
 Vitaly Viktorovich, RU; MAKAROV Georgy  
 Vladimirovich, RU  
 (54) **Dispozitiv de amortizare**  
**Damping device**  
**Амортизирующее устройство**

- (21) **e 2018 0855**  
 (51) Int.Cl.: **G02C 7/04** (2006.01.01)  
**B29D 11/00** (2006.01.01)  
 (96) 17181713.3, 2017.07.17  
 (97) 3273293, 2018.08.29  
 (31) 201615212542  
 (32) 2016.07.18  
 (33) US  
 (71) JOHNSON & JOHNSON VISION CARE, INC.,  
 US  
 (72) DAMODHARAN Radhakrishnan, US; JUBIN  
 Philippe, US; HEINRICH Matias, US

- (54) **Formă pentru lentile de contact cu jantă**  
**sau margine nerotațional simetrică**  
**Mold for contact lens with non-rotationally**  
**symmetric rim or edge**  
**Форма для контактных линз с**  
**невращательно-симметричным ободом**  
**или краем**

- (21) **e 2018 0856**  
 (51) Int.Cl.: **E01C 5/00** (2006.01.01)  
**E01C 11/22** (2006.01.01)  
**E01F 9/529** (2016.01.01)  
 (96) 17181722.4, 2017.07.17  
 (97) 3272937, 2018.08.29  
 (31) 506552016  
 (32) 2016.07.20  
 (33) AT  
 (71) LEDERER Adolf, AT  
 (72) LEDERER Adolf, AT  
 (54) **Placă de acostament**  
**Street shoulder slab**  
**Плита для дорожного бордюра**

- (21) **e 2018 0858**  
 (51) Int.Cl.: **A61K 31/192** (2006.01.01)  
**A61K 35/644** (2015.01.01)  
**A23L 21/20** (2016.01.01)  
**A23L 33/10** (2016.01.01)  
**A61P 31/10** (2006.01.01)  
 (96) 16382378.4, 2016.08.01  
 (97) 3278798, 2018.09.05  
 (71) VITALGAIA ESPAÑA, S.L., ES  
 (72) LOZANO Teruel José Antonio, ES;  
 ARGÜELLES Ordóñez Juan Carlos, ES;  
 ARGÜELLES Prieto Alejandra, ES; SÁNCHEZ-  
 FRESNEDA Pinto Ruth, ES; GUIRAO Abad  
 José Pedro, ES; ALBURQUERQUE Gonzalez  
 Begoña, ES  
 (54) **Compoziție sinergică ce conține propolis și**  
**acid carnosic pentru utilizarea lor în trata-**  
**mentul și prevenirea infecțiilor cauzate de**  
**speciile de ciuperci *Cryptococcus neoformans***  
**Synergistic composition comprising propo-**  
**lis and carnosic acid for use thereof in**  
**treating and preventing infections caused**  
**by species of the *Cryptococcus neoformans***  
**fungus**  
**Синергическая композиция, содержащая**  
**прополис и карнозиновую кислоту для**  
**их использования при лечении и**  
**профилактике инфекций, вызванных**  
**видами грибов *Cryptococcus neoformans***

- (21) **e 2018 0859**  
 (51) Int.Cl.: **C07K 16/10** (2006.01.01)  
**A61P 31/14** (2006.01.01)  
 (96) 16790858.1, 2016.10.27  
 (87) WO 2017/075124, 2017.05.04  
 (31) 201562247841P; 201662367359P  
 (32) 2015.10.29; 2016.07.27  
 (33) US; US  
 (71) MERCK SHARP & DOHME CORP., US  
 (72) VORA Kalpit A., US; COX Kara S., US; TANG Aimin, US; CHEN Zhifeng, US; DISTEFANO Daniel, US; ZHANG Lan, US; SU Hua-Poo, US  
 (54) **Anticorp care neutralizează virusul respirator-sințial uman**  
**Antibody neutralizing human respiratory syncytial virus**  
**Антитело, нейтрализующее респираторно-синцитиальный вирус человека**

- (21) **e 2018 0860**  
 (51) Int.Cl.: **A61M 11/00** (2006.01.01)  
**A61M 15/00** (2006.01.01)  
 (96) 16791268.2, 2016.10.28  
 (87) WO 2017/075314, 2017.05.04  
 (31) 201562248682P  
 (32) 2015.10.30  
 (33) US  
 (71) JOHNSON & JOHNSON CONSUMER INC., US  
 (72) PAUNESCU Alexandru, US; RYTEL John, US; MENKE James C., US  
 (54) **Pulverizator de aerosoli aseptice**  
**Aseptic aerosol misting device**  
**Асептический аэрозольный распылитель**

- (21) **e 2018 0861**  
 (51) Int.Cl.: **A61M 11/00** (2006.01.01)  
**B05B 17/06** (2006.01.01)  
 (96) 16791786.3, 2016.10.28  
 (87) WO 2017/075318, 2017.05.04  
 (31) 201562248699P  
 (32) 2015.10.30  
 (33) US  
 (71) JOHNSON & JOHNSON CONSUMER INC., US  
 (72) PAUNESCU Alexandru, US  
 (54) **Pulverizator de aerosoli aseptice**  
**Aseptic aerosol misting device**  
**Асептический аэрозольный распылитель**

- (21) **e 2018 0862**  
 (51) Int.Cl.: **A61M 11/00** (2006.01.01)  
**A61M 15/00** (2006.01.01)  
 (96) 16791787.1, 2016.10.28  
 (87) WO 2017/075321, 2017.05.04  
 (31) 201562248736P  
 (32) 2015.10.30  
 (33) US  
 (71) JOHNSON & JOHNSON CONSUMER INC., US  
 (72) PAUNESCU Alexandru, US; FOUGERE Richard J., US  
 (54) **Pulverizator de aerosoli aseptice cu doză unică**  
**Unit dose aseptic aerosol misting device**  
**Асептический аэрозольный распылитель единичной дозы**

- (21) **e 2018 0863**  
 (51) Int.Cl.: **C07D 471/04** (2006.01.01)  
**A61K 31/4375** (2006.01.01)  
**A61P 25/00** (2006.01.01)  
 (96) 16794479.2, 2016.10.28  
 (87) WO 2017/075340, 2017.05.04  
 (31) 201562249074P  
 (32) 2015.10.30  
 (33) US  
 (71) NEUROCRINE BIOSCIENCES, INC., US  
 (72) MCGEE Kevin, US; ZOOK Scott, US; CARR Andrew, GB; BONNAUD Thierry, GB  
 (54) **Săruri de valbenazină și polimorfii acestora**  
**Valbenazine salts and polymorphs thereof**  
**Вальбеназиновые соли и их полиморфы**

- (21) **e 2018 0864**  
 (51) Int.Cl.: **B65B 55/02** (2006.01.01)  
**A23L 3/04** (2006.01.01)  
**B65B 55/04** (2006.01.01)  
**B65B 55/10** (2006.01.01)  
 (96) 16801553.5, 2016.10.26  
 (87) WO 2017/072574, 2017.05.04  
 (31) 102015013914  
 (32) 2015.10.27  
 (33) DE  
 (71) HIPPE & CO, CH  
 (72) MOSER Gerhard, AT; MOSER Martin, AT  
 (54) **Instalație de prelucrare a produselor alimentare care are o pluralitate de camere înconjurate, între care este amplasat un transportor de containere**

**Food-processing plant having a plurality of surrounded chambers, between which a container conveyor is arranged**

**Установка для переработки пищевых продуктов, имеющая множество окруженных камер, между которыми расположен контейнерный конвейер**

(21) **e 2018 0865**

(51) Int.Cl.: **C12N 15/74** (2006.01.01)  
**C07K 14/005** (2006.01.01)  
**C07K 14/195** (2006.01.01)  
**A61K 39/02** (2006.01.01)  
**A61K 39/12** (2006.01.01)  
**A61K 39/39** (2006.01.01)  
**A61K 39/00** (2006.01.01)

(96) 16856367.4, 2016.10.14

(87) WO 2017/066706, 2017.04.20

(31) 201562241712P

(32) 2015.10.14

(33) US

(71) ADVAXIS, INC., US

(72) PETIT Robert, US; PERRY Kyle, US

(54) **Tulpini vaccinale de Listeria recombinante și procedee de utilizare a acestora în imunoterapia cancerului**

**Recombinant Listeria vaccine strains and methods of using the same in cancer immunotherapy**

**Рекомбинантные вакцинные штаммы Листерии и способы их использования при иммунотерапии рака**

(21) **e 2018 0866**

(51) Int.Cl.: **A61K 31/225** (2006.01.01)  
**A61K 31/616** (2006.01.01)  
**A61K 9/16** (2006.01.01)

(96) 16859177.4, 2016.10.27

(87) WO 2017/072699, 2017.05.04

(31) 3504DE2015

(32) 2015.10.28

(33) IN

(71) SUN PHARMACEUTICAL INDUSTRIES LIMITED, IN

(72) GARGOTE Chandrashekhar, IN; GARG Lalit, IN; HODGE Shrikant Vijanathappa, IN; DESHMUKH Subodh, US; SINGH Romi Barat, IN; BATRA Vikas, IN; JAIN Som Akshay, IN

(54) **Compoziții farmaceutice de fumarat de dimetil**

**Pharmaceutical compositions of dimethyl fumarate**

**Фармацевтические композиции диметилфумарата**

(21) **e 2018 0867**

(51) Int.Cl.: **A61K 31/44** (2006.01.01)  
**A61K 31/4418** (2006.01.01)  
**A61K 31/4427** (2006.01.01)  
**C07D 213/02** (2006.01.01)  
**C07D 213/04** (2006.01.01)  
**C07D 401/06** (2006.01.01)

(96) 16860556.6, 2016.10.24

(87) WO 2017/074832, 2017.05.04

(31) 201562248075P

(32) 2015.10.29

(33) US

(71) MERCK SHARP & DOHME CORP., US

(72) XU Jiayi, US; ALI Amjad, US; ZHOU Wei, US; GAO Ying-Duo, US; EDMONDSON Scott D., US; MERTZ Eric, US; NEELAMKAVIL Santhosh F., US; LIU Weiguo, US; SUN Wanying, US; SHEN Dong-Ming, US; HARPER Bart, US; ZHU Cheng, US; BARA Thomas, US; LIM Yeon-Hee, US; YANG Meng, US

(54) **Inhibitori ai factorului Xla**  
**Factor Xla inhibitors**  
**Ингибиторы фактора Xla**

(21) **e 2018 0868**

(51) Int.Cl.: **A61K 31/167** (2006.01.01)  
**A61K 45/06** (2006.01.01)  
**A61K 9/20** (2006.01.01)  
**A61K 9/00** (2006.01.01)

(96) 16860593.9, 2016.10.25

(87) WO 2017/074899, 2017.05.04

(31) 201514922362

(32) 2015.10.26

(33) US

(71) ORPHOMED, INC., US

(72) SINGH Nikhilesh Nihala, US

(54) **Metode de tratament al durerii sau al febrei utilizând dimeri de acetaminofen activi farmaceutic legați prin grupări hidroxil fenolice**

**Methods of treating pain or fever using pharmaceutically active acetaminophen dimers linked through phenolic hydroxyl groups**

**Методы лечения боли или лихорадки с использованием фармацевтически активных димеров ацетаминофена, связанных через фенольные гидроксильные группы**

- (21) **e 2018 0869**  
 (51) Int.Cl.: **A61K 31/485** (2006.01.01)  
**A61K 9/10** (2006.01.01)  
**A61K 31/439** (2006.01.01)  
 (96) 16860598.8, 2016.10.25  
 (87) WO 2017/074904, 2017.05.04  
 (31) 201562246211P  
 (32) 2015.10.26  
 (33) US  
 (71) ORPHOMED, INC., US  
 (72) SINGH Nikhilesh Nihala, US  
 (54) **Eter de etilenglicol de buprenorfină**  
**Ethylene glycol ether of buprenorphine**  
**Бупренорфиновый эфир**  
**этиленгликоля**

- (21) **e 2018 0870**  
 (51) Int.Cl.: **C07F 5/02** (2006.01.01)  
**C07F 5/04** (2006.01.01)  
**A61K 31/69** (2006.01.01)  
**A61P 35/00** (2006.01.01)  
**C07D 207/16** (2006.01.01)  
 (96) 16860883.4, 2016.10.28  
 (87) WO 2017/075363, 2017.05.04  
 (31) 201562248632P; 201662281964P;  
 201662323034P  
 (32) 2015.10.30; 2016.01.22; 2016.04.15  
 (33) US; US; US  
 (71) CALITHERA BIOSCIENCES, INC., US  
 (72) SJOGREN Eric B., US; LI Jim, US; VAN  
 ZANDT Michael, US; WHITEHOUSE Darren,  
 US  
 (54) **Compoziții și procedee de inhibare a**  
**activității arginazei**  
**Compositions and methods for inhibiting**  
**arginase activity**  
**Композиции и способы ингибирования**  
**активности аргиназы**

- (21) **e 2018 0871**  
 (51) Int.Cl.: **A61K 31/585** (2006.01.01)  
**A61K 31/80** (2006.01.01)  
**A61K 9/06** (2006.01.01)  
 (96) 16860950.1, 2016.10.28  
 (87) WO 2017/075463, 2017.05.04  
 (31) 201562495583P  
 (32) 2015.10.30  
 (33) US  
 (71) CMP DEVELOPMENT LLC, US  
 (72) PIPHO Anthony, US; DEHART Michael Paul, US

- (54) **Compoziții apoase de spironolactonă**  
**Spironolactone aqueous compositions**  
**Водные композиции спиронолактона**

- (21) **e 2018 0872**  
 (51) Int.Cl.: **A61M 1/02** (2006.01.01)  
**A61M 1/14** (2006.01.01)  
**A61M 1/16** (2006.01.01)  
**A61M 1/18** (2006.01.01)  
**A61M 5/307** (2006.01.01)  
**A61M 5/315** (2006.01.01)  
 (96) 16861005.3, 2016.10.28  
 (87) WO 2017/075532, 2017.05.04  
 (31) 201562248837P  
 (32) 2015.10.30  
 (33) US  
 (71) ACELRX PHARMACEUTICALS, INC., US  
 (72) DOMINGO Casidy, US; CHIU Edmond, US;  
 BLACKWOOD Bradley, US  
 (54) **Aparate și procedee de dozare a formelor**  
**medicamentoase transmucozale orale**  
**Apparatus and methods for dispensing oral**  
**transmucosal dosage forms**  
**Аппараты и способы дозирования**  
**пероральных трансмукозных**  
**лекарственных форм**

- (21) **e 2018 0873**  
 (51) Int.Cl.: **A61K 39/395** (2006.01.01)  
**A61K 45/00** (2006.01.01)  
**A61P 35/00** (2006.01.01)  
**C07K 16/18** (2006.01.01)  
**C07K 16/28** (2006.01.01)  
**C12P 21/08** (2006.01.01)  
 (96) 16861006.1, 2016.10.28  
 (87) WO 2017/075533, 2017.05.04  
 (31) 201562249183P  
 (32) 2015.10.30  
 (33) US  
 (71) ALETA BIOTHERAPEUTICS INC., US  
 (72) LOBB Roy, US; RENNERT Paul, US

- (54) **Compoziții și metode de transducție**  
**tumorală**  
**Compositions and methods for tumor**  
**transduction**  
**Композиции и методы трансдукции**  
**опухоли**



- (21) **e 2018 0874**  
 (51) Int.Cl.: **C07K 14/705** (2006.01.01)  
**C07K 16/28** (2006.01.01)  
**C07K 19/00** (2006.01.01)  
 (96) 16861008.7, 2016.10.28  
 (87) WO 2017/075537, 2017.05.04  
 (31) 201562249144P; 201662331010P;  
 201662396783P  
 (32) 2015.10.30; 2016.05.03; 2016.09.19  
 (33) US; US; US  
 (71) ALETA BIOTHERAPEUTICS INC., US  
 (72) LOBB Roy, US; RENNERT Paul, US  
 (54) **Compoziții și metode de tratament al cancerului**  
**Compositions and methods for treatment of cancer**  
**Композиции и методы лечения рака**

- (21) **e 2018 0875**  
 (51) Int.Cl.: **C09D 5/16** (2006.01.01)  
**C04B 41/46** (2006.01.01)  
**C04B 41/49** (2006.01.01)  
**C04B 41/62** (2006.01.01)  
**C04B 41/64** (2006.01.01)  
**C09D 183/04** (2006.01.01)  
 (96) 17185002.7, 2017.08.04  
 (97) 3279273, 2018.09.05  
 (31) 41823616  
 (32) 2016.08.05  
 (33) PL  
 (71) MALGORZATA BRZEZINSKA-KISIEL P.P.H.  
 "ALCHEM", PL  
 (72) BRZEZINSKA-KISIEL Malgorzata, PL  
 (54) **Compoziție, utilizarea compoziției, impregnant și procedeu de preparare a compoziției**  
**A composition, use of the composition, an impregnant and a method for preparing the composition**  
**Композиция, использование композиции, пропиточное средство и способ приготовления композиции**

- (21) **e 2018 0876**  
 (51) Int.Cl.: **G06F 17/50** (2006.01.01)  
 (96) 17189975.0, 2017.09.07  
 (97) 3293650, 2018.09.05  
 (31) 1658374  
 (32) 2016.09.08  
 (33) FR  
 (71) APPLICATIONS LOGICIELS POUR INGÉ-  
 NIERIE ALPI, FR  
 (72) FANET Michel, FR

- (54) **Procedeu, dispozitiv și program de calculator pentru facilitarea selectării și instalării elementelor materialelor de construcție**  
**Method, device and computer program to assist with the selection and installation of construction material elements**  
**Способ, устройством и компьютерная программа для содействия выбору и установке элементов строительных материалов**

- (21) **e 2018 0877**  
 (51) Int.Cl.: **G01B 7/16** (2006.01.01)  
**G01L 1/22** (2006.01.01)  
**H01C 17/24** (2006.01.01)  
 (96) 17195897.8, 2017.10.11  
 (97) 3312550, 2018.09.05  
 (31) 2016206958  
 (32) 2016.10.21  
 (33) JP  
 (71) MINEBEA MITSUMI INC., JP  
 (72) INAMORI Dohaku, JP  
 (54) **Tensometru**  
**Strain gauge**  
**Тензометр**

- (21) **e 2018 0878**  
 (51) Int.Cl.: **B23K 26/00** (2014.01.01)  
**B23K 26/12** (2014.01.01)  
**B23K 26/14** (2014.01.01)  
**B23K 26/322** (2014.01.01)  
**B23K 26/082** (2014.01.01)  
**B23K 26/352** (2014.01.01)  
**B23K 26/0622** (2014.01.01)  
**B23K 26/60** (2014.01.01)  
 (96) 17207229.0, 2017.12.14  
 (97) 3363576, 2018.09.05  
 (31) 102017000347; 102017106672  
 (32) 2017.01.17; 2017.03.28  
 (33) DE; DE  
 (71) FONTAINE HOLDINGS NV, BE  
 (72) PINGER Thomas, DE; BAUMGÜRTEL Lars, DE  
 (54) **Procedeu și identificarea și/sau marcarea componentelor galvanizate, în special a celor galvanizate la cald**  
**Method and identification and/or marking of galvanized, in particular hot dipped components**  
**Способ и идентификация и/или маркировка оцинкованных, в частности горячеоцинкованных компонентов**

- (21) **e 2018 0879**  
 (51) Int.Cl.: **A61K 9/00** (2006.01.01)  
**A61K 31/137** (2006.01.01)  
**A61K 45/06** (2006.01.01)  
 (96) 17828300.8, 2017.07.11  
 (87) WO 2018/013559, 2018.01.18  
 (31) 201662361263P  
 (32) 2016.07.12  
 (33) US  
 (71) ACCUTAR BIOTECHNOLOGY INC., US  
 (72) FAN Jie, US; LIU Ke, CN  
 (54) **Compuși noi și utilizările acestora**  
**Novel compounds and uses thereof**  
**Новые соединения и их применения**

- (21) **e 2018 0880**  
 (51) Int.Cl.: **A23K 10/30** (2016.01.01)  
**A23K 50/42** (2016.01.01)  
**A23K 40/00** (2016.01.01)  
 (96) 16187720.4, 2016.09.07  
 (97) 3278673, 2018.09.12  
 (31) 201610630054  
 (32) 2016.08.03  
 (33) CN  
 (71) HUA & YI (SHANGHAI) CO., LTD, CN  
 (72) QIU Shaodong, CN  
 (54) **Rumegătură comestibilă pentru animale domestice**  
**Edible pet chew**  
**Съедобная жвачка для домашних животных**

- (21) **e 2018 0881**  
 (51) Int.Cl.: **C07D 487/04** (2006.01.01)  
**A61P 25/18** (2006.01.01)  
 (96) 16793800.0, 2016.11.02  
 (87) WO 2017/076900, 2017.05.11  
 (31) 15192661; 15192966  
 (32) 2015.11.02; 2015.11.04  
 (33) EP; EP  
 (71) JANSSEN PHARMACEUTICA NV, BE  
 (72) BUIJNSTERS Petrus Jacobus Johannes Antonius, BE; GIJSEN Henricus Jacobus Maria, BE; DRINKENBURG Wilhelmus Helena Ignatius Maria, BE; AHNAOU Abdallah, BE  
 (54) **Compus [1,2,4] triazolo[1,5-a]pirimidin-7-il**  
**[1,2,4]Triazolo[1,5-a]pyrimidin-7-yl compound**  
**Соединение [1,2,4]триазоло[1,5-а]пиримидин-7-ила**

- (21) **e 2018 0882**  
 (51) Int.Cl.: **C07D 487/04** (2006.01.01)  
**A61K 31/4985** (2006.01.01)  
**A61P 35/00** (2006.01.01)  
 (96) 16794751.4, 2016.11.04  
 (87) WO 2017/077507, 2017.05.11  
 (31) 201562252420P; 201562261228P  
 (32) 2015.11.06; 2015.11.30  
 (33) US; US  
 (71) ACERTA PHARMA B.V., NL  
 (72) BARF Tjeerd, NL; DE ZWART Edwin, NL; VERKAIK Saskia, NL; HOOGENBOOM Niels, NL; DEMONT Dennis, NL  
 (54) **Inhibitori imidazopirazinici ai tirozinkinazei Bruton**  
**Imidazopyrazine inhibitors of Bruton's tyrosine kinase**  
**Имидазопиразиновые ингибиторы тирозинкиназы Брутона**

- (21) **e 2018 0883**  
 (51) Int.Cl.: **C07K 14/705** (2006.01.01)  
**A61K 38/17** (2006.01.01)  
 (96) 16794878.5, 2016.11.01  
 (87) WO 2017/079117, 2017.05.11  
 (31) 201562249836P; 201662373654P  
 (32) 2015.11.02; 2016.08.11  
 (33) US; US  
 (71) FIVE PRIME THERAPEUTICS, INC., US  
 (72) BRENNAN Thomas, US; BELLOVIN David, US; BUSHDA David, US; SENNINO Barbara, US  
 (54) **Polipeptide ale domeniului extracelular CD80 și utilizarea lor în tratamentul cancerului**  
**CD80 extracellular domain polypeptides and their use in cancer treatment**  
**Полипептиды внеклеточного домена CD80 и их применение при лечении рака**

- (21) **e 2018 0884**  
 (51) Int.Cl.: **C07K 16/28** (2006.01.01)  
**A61K 39/395** (2006.01.01)  
 (96) 16794880.1, 2016.11.01  
 (87) WO 2017/079121, 2017.05.11  
 (31) 201562249466P  
 (32) 2015.11.02  
 (33) US  
 (71) JANSSEN PHARMACEUTICA NV, BE

- (72) HEIDRICH Bradley J., US; NEMETH Jennifer F., US; NISHIOKA JR. Walter K., US; DINH Thai, US; CARDOSO Rosa Maria Fernandes, US; PIZUTTI Darlene, US; STRAKE Brandy, US; FISHER Jamie, US; ATTAR Ricardo Marcos, US; GAUDET Francois, US; SALVATI Mark E., US
- (54) **Anticorpi anti-IL1RAP, molecule de legare a antigenului bispecific care leagă IL1RAP și CD3, și utilizările acestora**  
**Anti-IL1RAP antibodies, bispecific antigen binding molecules that bind IL1RAP and CD3, and uses thereof**  
**Анти-IL1RAP антитела, биспецифические антигенсвязывающие молекулы, которые связывают IL1RAP и CD3, и их применение**
- (72) HARRIOTT Nicole, US; PAGANO Nicholas, US
- (54) **Derivați de N-[2-(1-benzilpiperidin-4-il)etil]-4-(pirazin-2-il)-piperazin-1carboxamidă și compuși înrudiți în calitate de antagoniști ai receptorului muscarinic 4 (M4)**  
**N-[2-(1-benzilpiperidin-4-yl)ethyl]-4-(pyrazin-2-yl)-piperazine-1-carboxamide derivatives and related compounds as muscarinic receptor 4 (M4) antagonists for treating neurological diseases**  
**Производные N-[2-(1-бензилпиперидин-4-ил)этил]-4-(пиразин-2-ил)-пиперазин-1-карбоксамиды и родственные соединения в качестве антагонистов мускаринового рецептора 4 (M4) для лечения неврологических заболеваний**

---

(21) e 2018 0885

- (51) Int.Cl.: **G01N 33/50** (2006.01.01)  
**G01N 33/573** (2006.01.01)
- (96) 16795529.3, 2016.11.07
- (87) WO 2017/079729, 2017.05.11
- (31) 201562252181P
- (32) 2015.11.06
- (33) US
- (71) BIOMARIN PHARMACEUTICAL INC., US
- (72) MELTON Andrew, US; ZOOG Stephen, US; JESAITIS Lynne, US
- (54) **Analize pe bază de celule pentru detectarea anticorpilor sau a altor factori care neutralizează absorbția enzimelor lizozomale**  
**Cell-based assays for detection of antibodies or other factors that neutralize uptake of lysosomal enzymes**  
**Анализы на основе клеток для обнаружения антител или других факторов, которые нейтрализуют поглощение лизосомных ферментов**

---

(21) e 2018 0886

- (51) Int.Cl.: **C07D 401/12** (2006.01.01)  
**C07D 211/26** (2006.01.01)  
**C07D 211/40** (2006.01.01)  
**A61K 31/445** (2006.01.01)  
**A61K 31/4545** (2006.01.01)  
**A61P 25/28** (2006.01.01)  
**A61P 25/16** (2006.01.01)  
**A61P 25/18** (2006.01.01)
- (96) 16798333.7, 2016.11.04
- (87) WO 2017/079641, 2017.05.11
- (31) 201562252179P; 201662275708P
- (32) 2015.11.06; 2016.01.06
- (33) US; US
- (71) NEUROCRINE BIOSCIENCES, INC., US

---

(21) e 2018 0887

- (51) Int.Cl.: **C07D 487/04** (2006.01.01)  
**C07D 519/00** (2006.01.01)  
**A61K 31/519** (2006.01.01)  
**A61P 25/00** (2006.01.01)  
**A61P 35/00** (2006.01.01)  
**A61P 37/00** (2006.01.01)
- (96) 16805238.9, 2016.11.04
- (87) WO 2017/079519, 2017.05.11
- (31) 201562252050P
- (32) 2015.11.06
- (33) US
- (71) INCYTE CORPORATION, US
- (72) SHVARTSBART Artem, US; SHEPARD Stacey, US; COMBS Andrew P., US; SHAO Lixin, US; FALAHATPISHEH Nikoo, US; ZOU Ge, US; BUESKING Andrew W., US; SPARKS Richard B., US; YUE Eddy W., US; JALLURI Ravi, US
- (54) **Compuși heterociclici în calitate de inhibitori ai PI3K-gamma**  
**Heterocyclic compounds as PI3K-gamma inhibitors**  
**Гетероциклические соединения в качестве ингибиторов PI3K-гамма**

---

(21) e 2018 0888

- (51) Int.Cl.: **A61K 45/06** (2006.01.01)  
**A61K 31/4523** (2006.01.01)  
**A61K 31/496** (2006.01.01)  
**A61P 35/00** (2006.01.01)
- (96) 16805576.2, 2016.11.03
- (87) WO 2017/079399, 2017.05.11
- (31) 201562250231P; 201562263082P
- (32) 2015.11.03; 2015.12.04
- (33) US; US
- (71) GENENTECH, INC., US; BOARD OF REGENTS, THE UNIVERSITY OF TEXAS SYSTEM, US

- (72) MERCHANT Mark, US; SAMPATH Deepak, US; KONOPLEVA Marina Yurievna, US; HAN Lina, US
- (54) **Combinatie de inhibitor al Bcl-2 și inhibitor al MEK pentru tratamentul cancerului**  
**Combination of Bcl-2 inhibitor and MEK inhibitor for the treatment of cancer**  
**Сочетание ингибитора Bcl-2 и ингибитора MEK для лечения рака**

---

(21) **e 2018 0889**

- (51) Int.Cl.: **A61K 9/00** (2006.01.01)  
**A61K 39/395** (2006.01.01)  
**A61K 45/06** (2006.01.01)  
**A61K 31/4245** (2006.01.01)  
**A61P 35/00** (2006.01.01)
- (96) 16806334.5, 2016.11.04  
(87) WO 2017/079669, 2017.05.11  
(31) 201562250968P  
(32) 2015.11.04  
(33) US  
(71) INCYTE CORPORATION, US  
(72) YELESWARAM Krishnaswamy, US; SHI Jack Guoen, US
- (54) **Compoziții farmaceutice și metode de inhibare a indolamin-2,3-dioxigenazei și indicații pentru aceasta**  
**Pharmaceutical compositions and methods for indoleamine 2,3-dioxygenase inhibition and indications therefor**  
**Фармацевтические композиции и методы ингибирования индоламин-2,3-диоксигеназы и показания к ним**

---

(21) **e 2018 0890**

- (51) Int.Cl.: **A61F 2/24** (2006.01.01)
- (96) 16808847.4, 2016.11.04  
(87) WO 2017/079698, 2017.05.11  
(31) 201562252390P  
(32) 2015.11.06  
(33) US  
(71) MICOR LIMITED, KY  
(72) WALSH Brandon G., US; ZHANG Ji, CA; YANG Cheng Yong, US; ZHU Jinhua, US
- (54) **Proteză de valvă mitrală**  
**Mitral valve prosthesis**  
**Протез митрального клапана**

(21) **e 2018 0891**

- (51) Int.Cl.: **A61K 39/00** (2006.01.01)  
**A61K 35/17** (2015.01.01)  
**C07K 14/00** (2006.01.01)  
**C07K 14/705** (2006.01.01)
- (96) 16810123.6, 2016.11.04  
(87) WO 2017/079705, 2017.05.11  
(31) 201562251590P  
(32) 2015.11.05  
(33) US  
(71) JUNO THERAPEUTICS, INC., US  
(72) THOMPSON Lucas James, US; ODEGARD Valerie, US; SATHER Blythe, US; BRAHMANDAM Archana, US
- (54) **Receptori chimerici care conțin domenii de inducere a TRAF și compoziții și metode asociate**  
**Chimeric receptors containing TRAF-inducing domains and related compositions and methods**  
**Химерные рецепторы, содержащие TRAF-индуцирующие домены и связанные с ними композиции и методы**

---

(21) **e 2018 0892**

- (51) Int.Cl.: **A01H 1/04** (2006.01.01)  
**A01H 5/10** (2018.01.01)  
**C07K 14/415** (2006.01.01)  
**C12Q 1/68** (2018.01.01)  
**C12N 15/82** (2006.01.01)
- (96) 16822634.8, 2016.12.15  
(87) WO 2017/102923, 2017.06.22  
(31) 201562267460P  
(32) 2015.12.15  
(33) US  
(71) BAYER CROPS SCIENCE NV, BE; BAYER CROPS SCIENCE LP, US  
(72) ENGELEN Steven, BE; VAN THOURNOUT Michel, BE; RAE Stephen, BE; CROMMAR Kim, BE; HOSTYN Vanessa, BE; CHONGO Godfrey, CA
- (54) **Plante din familia Brassicaceae rezistente la *Plasmodiophora brassicae* (hernia rădăcinilor de varză)**  
**Brassicaceae plants resistant to *Plasmodiophora brassicae* (clubroot)**  
**Растения семейства Brassicaceae устойчивые к *Plasmodiophora brassicae* (кила капусты)**

- (21) **e 2018 0893**  
 (51) Int.Cl.: **C07D 407/06** (2006.01.01)  
**C07D 405/06** (2006.01.01)  
**A61K 31/425** (2006.01.01)  
 (96) 16856299.9, 2016.10.14  
 (87) WO 2017/066606, 2017.04.20  
 (31) 201562242702P  
 (32) 2015.10.16  
 (33) US  
 (71) WILLIAM MARSH RICE UNIVERSITY, US  
 (72) NICOLAOU Kyriacos C., US; RHOADES Derek, US; WANG Yanping, US; TOTO-KOTSOPOULOS Sotirios, US  
 (54) **Analogi de epotilonă, metode de sinteză, metode de tratament și conjugate medicamentoase ale acestora**  
**Epothilone analogs, methods of synthesis, methods of treatment, and drug conjugates thereof**  
**Аналоги эпотилона, методы синтеза, методы лечения и их лекарственные конъюгаты**

- (21) **e 2018 0894**  
 (51) Int.Cl.: **A01M 1/00** (2006.01.01)  
**C12Q 1/68** (2018.01.01)  
**G06F 7/00** (2006.01.01)  
**G01N 33/50** (2006.01.01)  
**G01N 33/563** (2006.01.01)  
**G01N 33/566** (2006.01.01)  
 (96) 16858381.3, 2016.10.21  
 (87) WO 2017/070594, 2017.04.27  
 (31) 201562244188P  
 (32) 2015.10.21  
 (33) US  
 (71) REDCOAT SOLUTIONS, INC., US; ZIN Benedict Louis, US  
 (72) HALL William John, US; ZIN Benedict Louis, US; STURMAN Andy, US; WANG Min, US  
 (54) **Dispozitiv de detectare a ploșnițelor de pat**  
**Bed bugs detection device**  
**Устройство обнаружения постельных клопов**

- (21) **e 2018 0895**  
 (51) Int.Cl.: **A61K 31/575** (2006.01.01)  
**C07J 9/00** (2006.01.01)  
**C07J 31/00** (2006.01.01)  
 (96) 16862750.3, 2016.10.28  
 (87) WO 2017/079062, 2017.05.11  
 (31) 201562252077P  
 (32) 2015.11.06  
 (33) US  
 (71) INTERCEPT PHARMACEUTICALS, INC., US

- (72) GALVIN Gabriel M., US  
 (54) **Procedee de obținere a acidului obeticholic și a derivaților acestuia**  
**Methods for the preparation of obeticholic acid and derivatives thereof**  
**Способы получения обетихоловой кислоты и ее производных**

- (21) **e 2018 0896**  
 (51) Int.Cl.: **A61K 39/395** (2006.01.01)  
**A61K 39/00** (2006.01.01)  
 (96) 16862773.5, 2016.11.01  
 (87) WO 2017/079112, 2017.05.11  
 (31) 201562250095P  
 (32) 2015.11.03  
 (33) US  
 (71) JANSSEN BIOTECH, INC., US  
 (72) VERONA Raluca, US; POWERS Gordon, US; SABINS Nina Chi, US; DEANGELIS Nikki A., US; SANTULLI-MAROTTO Sandra, US; WIEHAGEN Karla R., US; WU Sheng-Jiun, US; FERRANTE Catherine, US; UBANI Enrique-Zudaire, US  
 (54) **Anticorpi care leagă în mod specific PD-1 și utilizările acestora**  
**Antibodies specifically binding PD-1 and their uses**  
**Антитела, специфически связывающие PD-1 и их применения**

- (21) **e 2018 0897**  
 (51) Int.Cl.: **A61K 39/395** (2006.01.01)  
**A61K 31/4439** (2006.01.01)  
**A61K 31/198** (2006.01.01)  
**A61K 31/573** (2006.01.01)  
**A61K 31/69** (2006.01.01)  
**C07K 16/28** (2006.01.01)  
 (96) 16862791.7, 2016.11.01  
 (87) WO 2017/079150, 2017.05.11  
 (31) 201562250016P  
 (32) 2015.11.03  
 (33) US  
 (71) JANSSEN BIOTECH, INC., US  
 (72) JANSSON Richard, US; KUMAR Vineet, US  
 (54) **Formulări subcutanate de anticorpi anti-CD38 și utilizările acestora**  
**Subcutaneous formulations of anti-CD38 antibodies and their uses**  
**Подкожные препараты анти-CD38-антител и их применения**

## (21) e 2018 0898

- (51) Int.Cl.: **C01B 17/02** (2006.01.01)  
**C01B 17/50** (2006.01.01)  
**C01B 17/04** (2006.01.01)
- (96) 16862948.3, 2016.11.03
- (87) WO 2017/079410, 2017.05.11
- (31) 201514931766
- (32) 2015.11.03
- (33) US
- (71) CERTAINTEED GYPSUM, INC., US
- (72) COLLEGE John W., US; LEE Sang-Ho, US; HILTON Chris, CA; KIANG Yu-Zhi, CA; LAI Choung-Houng, US; GLAVIN George, US; ILYASHENKO Helen, US
- (54) **Procedeu de reducere a sulfului elementar în produsele de ipsos**  
**Method for reducing elemental sulfur in gypsum products**  
**Способ снижения содержания элементарной серы в гипсовых изделиях**

## (21) e 2018 0899

- (51) Int.Cl.: **A61K 31/194** (2006.01.01)  
**A61P 1/18** (2006.01.01)
- (96) 16863170.3, 2016.11.07
- (87) WO 2017/079748, 2017.05.11
- (31) 201562252147P; 201562252195P
- (32) 2015.11.06; 2015.11.06
- (33) US; US
- (71) GEMPHIRE THERAPEUTICS INC., US
- (72) BISGAIER Charles L., US; ONICIU Daniela Carmen, FR
- (54) **Tratamentul dislipidemieii mixte**  
**Treatment of mixed dyslipidemia**  
**Лечение смешанной дислипидемии**

## **FF4A Brevete de invenție acordate / Granted patents for invention / Предоставленные патенты на изобретения**

**O**rice persoană interesată are dreptul să ceară revocarea în tot sau în parte a hotărârii de acordare a brevetului în termen de 6 luni de la data publicării mențiunii privind acordarea brevetului. Opoziția se face în scris și motivat la AGEPI, în baza motivelor prevăzute de art. 57 alin.(2) din Legea nr. 50-XVI din 07.03.2008 privind protecția invențiilor.

**A**ny person concerned shall be entitled to request a full or partial revocation of any decision to grant a patent within 6 months as from the date of publication of the mention of the grant of the patent. The opposition shall be reasoned and filed in writing with AGEPI, on the grounds provided for in Art. 57(2) of the Law No. 50-XVI of 07.03.2008 on the Protection of Inventions.

**Л**юбое лицо вправе подать в AGEPI мотивированное возражение о полном или частичном аннулировании решения о предоставлении патента в течение 6 месяцев с даты публикации сведений о предоставлении патента. Возражение подается в письменной форме на основании мотивов, предусмотренных в части (2) ст. 57 Закона № 50-XVI от 07.03.2008 г. об охране изобретений.

- (11) **4595** (13) **B1**  
 (51) **Int. Cl.:** **A61K 9/16** (2006.01)  
**A61K 9/20** (2006.01)  
**A61K 31/501** (2006.01)  
**A61K 31/513** (2006.01)  
**A61P 1/16** (2006.01)  
**A61P 31/12** (2006.01)
- (21) a 2015 0080  
 (22) 2014.01.30  
 (31) 61/759320; 61/772292; 61/828899; 61/870729;  
 61/897793; 61/907332  
 (32) 2013.01.31; 2013.03.04; 2013.05.30; 2013.08.27;  
 2013.10.30; 2013.11.21  
 (33) US; US; US; US; US; US  
 (85) 2015.08.26  
 (86) PCT/US2014/013953, 2014.01.30  
 (87) WO 2014/120981 A1, 2014.08.07  
 (71)(73) GILEAD PHARMASSET LLC., US  
 (72) CHAL Ben, US; MOGALIAN Erik, US;  
 PAKDAMAN Rowchanak, US; OLIYAI Reza,  
 US; STEFANIDIS Dimitrios, US; ZIA Vahid, US  
 (74) ANDRIEȘ Ludmila  
 (54) **Tabletă combinată conținând doi compuși  
 antivirali**  
 (57) Invenția se referă la compoziții farmaceutice  
 având o cantitate eficientă de ledipasvir  
 substanțial amorf și o cantitate eficientă de  
 sofosbuvir substanțial cristalin.  
 Compozițiile propuse sunt eficiente în trata-  
 mentul hepatitei C fără a prezenta un efect  
 alimentar negativ.

Revendicări: 16

Figuri: 11

\*  
 \* \*

- (54) **Combination formulation of two antiviral  
 compounds**  
 (57) The invention relates to pharmaceutical  
 compositions having an effective amount of  
 substantially amorphous ledipasvir and an ef-  
 fective amount of substantially crystalline  
 sofosbuvir.  
 The compositions proposed are effective in  
 the treatment of hepatitis C without exhibiting  
 a negative food effect.

Claims: 16

Fig.: 11

\*  
 \* \*

- (54) **Комбинированная таблетка, содержащая  
 два противовирусных соединения**  
 (57) Изобретение относится к фармацевтичес-  
 ким композициям, содержащим эффектив-  
 ное количество по существу аморфного  
 ледипасвира и эффективное количество  
 по существу кристаллического софосбу-  
 вира.  
 Предложенные композиции являются  
 эффективными в лечении гепатита С без  
 проявления отрицательного пищевого  
 эффекта.  
 П. формулы: 16  
 Фиг.: 11

- (11) **4596** (13) **B1**  
 (51) **Int. Cl.:** **A61K 31/706** (2006.01)  
**A61K 31/16** (2006.01)  
**C07D 487/04** (2006.01)
- (21) a 2016 0063  
 (22) 2014.11.06  
 (31) 61/902544  
 (32) 2013.11.11  
 (33) US  
 (85) 2016.06.09  
 (86) PCT/US2014/064412, 2014.11.06  
 (87) WO 2015/069939 A1, 2015.05.14  
 (71)(73) GILEAD SCIENCES, INC., US  
 (72) CLARKE Michael O'Neil Hanrahan, US;  
 DOERFFLER Edward, US; MACKMAN  
 Richard L., US; SIEGEL Dustin, US  
 (74) ANDRIEȘ Ludmila  
 (54) **Pirololo[1,2-f][1,2,4] triazine utilizate pentru  
 tratamentul infecțiilor cu virus sincitial  
 respirator**  
 (57) Invenția se referă la compuși de tetrahidrofu-  
 ranil-pirololo[1,2-f][1,2,4]triazin-4-amină substi-  
 tuiți, având formula (I) pentru tratamentul in-  
 fecțiilor cu virus *Pneumovirinae*, inclusiv al  
 infecțiilor cu virus respirator sincitial, precum  
 și la compoziții, metode de utilizare și com-  
 puși intermediari pentru sinteza compușilor  
 de tetrahidrofuranil-pirololo[1,2-f][1,2,4]triazin-  
 4-amină.



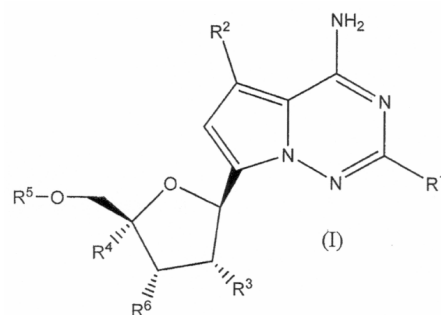
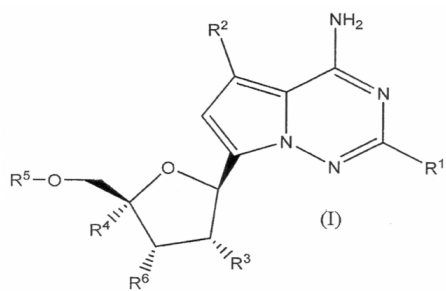

Revendicări: 54

П. формулы: 54

- \*  
\* \*
- (54) **Pyrrolo[1,2,f][1,2,4]triazines useful for treating respiratory syncytial virus infections**
- (57) The invention relates to substituted tetrahydrofuran-yl-pyrrolo[1,2,f][1,2,4]triazine-4-amine compounds of Formula (I) for treating *Pneumovirinae* virus infections, including respiratory syncytial virus infections, as well as to formulations, methods of use and intermediates for synthesis of tetrahydrofuran-yl-pyrrolo[1,2,f][1,2,4]triazine-4-amine compounds.

- (11) **4597 (13) B1**
- (51) **Int. Cl.:** C07C 245/08 (2006.01)  
C07C 311/21 (2006.01)  
C07D 213/76 (2006.01)  
C07F 3/08 (2006.01)  
C09K 11/06 (2006.01)  
C09K 11/54 (2006.01)
- (21) a 2017 0075
- (22) 2017.08.30
- (71)(73) INSTITUTUL DE CHIMIE AL ACADEMIEI DE ȘTIINȚE A MOLDOVEI, MD; INSTITUTUL DE FIZICĂ APLICATĂ AL ACADEMIEI DE ȘTIINȚE A MOLDOVEI, MD
- (72) VITIU Aliona, MD; CROITOR Lilia, MD; SIMINEL Anatol, MD; COROPCEANU Eduard, MD; BOUROȘ Pavlina, MD
- (54) **Compus coordinativ polimeric al cadmiului (II) cu acidul 2-hidroxi-5-[[4-[(2-piridinilamino)sulfonil]fenil]azo]benzoic și 1,2-bis(4-piridin)etan care manifestă activitate luminescentă**
- (57) Invenția se referă la chimie coordinativă, și anume la un compus coordinativ polimeric al cadmiului(II) cu acidul 2-hidroxi-5-[[4-[(2-piridinilamino)sulfonil]fenil]azo]benzoic și 1,2-bis(4-piridin)etan,  $\{[Cd(HSAZ)(bpe)] \cdot 0,5HCOOH\}_n$ , cu unitatea structurală:

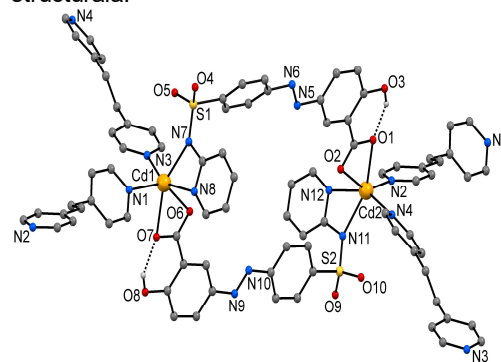
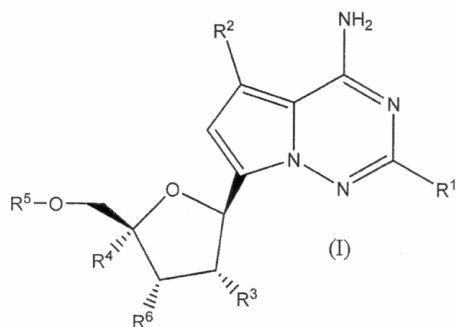

Claims: 54

- \*  
\* \*
- (54) **Пирроло[1,2,f][1,2,4] триазины, используемые для лечения респираторно-синцитиальных вирусных инфекций**
- (57) Изобретение относится к замещенным соединениям тетрагидрофуранил-пирроло[1,2-f][1,2,4]триазин-4-амин формулы (I), для лечения инфекций вирусом *Pneumovirinae*, включая респираторно-синцитиальные вирусные инфекции, а также к композициям, способам применения и промежуточным соединениям для синтеза соединений тетрагидрофуранил-пирроло[1,2-f][1,2,4]триазин-4-амин.

Compusul manifestă activitate luminescentă.

Revendicări: 2

Figuri: 4

\*  
\* \*

(54) **Cadmium (II) polymer coordination compound with 2-hydroxy-5-[[4-[(2-pyridinylamino)sulfonyl]phenyl]azo]benzoic acid and 1,2-bis(4-pyridine)ethane exhibiting luminescent activity**

(57) The invention relates to coordination chemistry, namely to a cadmium(II) polymer coordination compound with 2-hydroxy-5-[[4-[(2-pyridinylamino)sulfonyl]phenyl]azo]benzoic acid and 1,2-bis(4-pyridine)ethane,  $\{[Cd(HSAZ)(bpe)] \cdot 0.5HCOOH\}_n$ , with the structural unit:

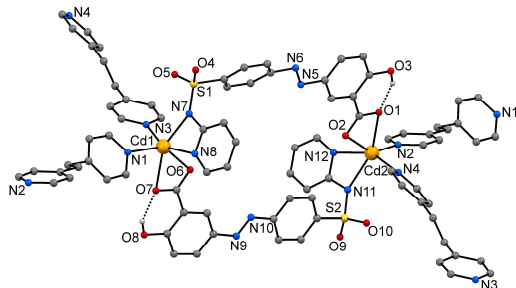

The compound exhibits luminescent activity.

Claims: 2

Fig.: 4

\*  
\* \*

(54) **Полимерное координационное соединение кадмия (II) с 2-гидрокси-5-[[4-[(2-пиридиламино)сульфонил]фенил]азо]бензойной кислотой и 1,2-бис(4-пиридин)этаном, проявляющее люминесцентную активность**

(57) Изобретение относится к координационной химии, а именно к полимерному координационному соединению кадмия(II) с 2-гидрокси-5-[[4-[(2-пиридиламино)сульфонил]фенил]азо]бензойной кислотой и 1,2-бис(4-пиридин)этаном,  $\{[Cd(HSAZ)(bpe)] \cdot 0,5HCOOH\}_n$ , со структурной единицей:

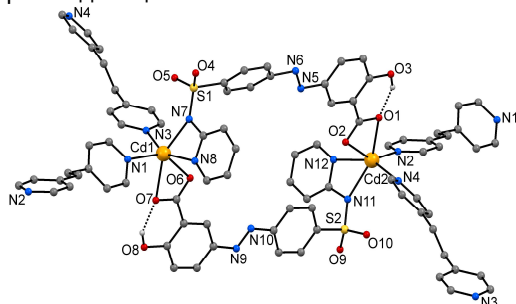

Соединение обладает люминесцентной активностью.

П. формулы: 2

Фиг.: 4

(11) **4598 (13) B1**

(51) **Int. Cl.: C12N 1/12 (2006.01)  
A01G 33/00 (2006.01)  
C12R 1/89 (2006.01)  
C01G 5/00 (2006.01)  
B82Y 5/00 (2011.01)**

(21) a 2018 0039

(22) 2018.05.15

(71)(73) INSTITUTUL DE MICROBIOLOGIE ȘI BIOTEHNOLOGIE, MD

(72) RUDIC Valeriu, MD; RUDI Liudmila, MD; MAFTEI Elena, MD; CHIRIAC Tatiana, MD; CEPOI Liliana, MD; MISCU Vera, MD; CODREANU Svetlana, MD; DUMBRĂVEANU Veronica, MD; ZINICOVSCAIA Inga, MD

(54) **Procedeu de cultivare a microalgei *Dunaliella salina* CNMN-AV-01**

(57) Invenția se referă la biotehnologie, și anume la un procedeu de cultivare a microalgei *Dunaliella salina* CNMN-AV-01.

Procedeu de cultivare a microalgei *Dunaliella salina* CNMN-AV-01 prevede cultivarea acestora pe un mediu nutritiv mineral ce conține, g/L: NaCl - 120,0, NaHCO<sub>3</sub> - 4,2, MgSO<sub>4</sub> - 0,6, KNO<sub>3</sub> - 0,5, FeCl<sub>3</sub> - 0,0002, CaCl<sub>2</sub> - 0,033, KHPO<sub>4</sub> - 0,0272, EDTA - 0,0087, nanoparticule de argint cu dimensiunea de 5 nm - 0,0005...0,00055, la temperatura de 25...28°C, pH-ul 8,0 și iluminarea de 3000...4000 lx în regim continuu, în decurs de 8 zile.

Rezultatul invenției constă în majorarea producerii de biomasă de *Dunaliella salina* CNMN-AV-01 și a conținutului de lipide în biomasă cu scopul obținerii materiei prime pentru elaborarea și fabricarea remediilor liposolubile.

Revendicări: 1

\*  
\* \*

(54) **Process for cultivation of microalga *Dunaliella salina* CNMN-AV-01**

(57) The invention relates to biotechnology, in particular to a process for cultivation of microalga *Dunaliella salina* CNMN-AV-01.

The process for cultivation of microalga *Dunaliella salina* CNMN-AV-01 comprises its cultivation on a mineral nutrient medium containing, g/L: NaCl - 120.0, NaHCO<sub>3</sub> - 4.2, MgSO<sub>4</sub> - 0.6, KNO<sub>3</sub> - 0.5, FeCl<sub>3</sub> - 0.0002, CaCl<sub>2</sub> - 0.033, KHPO<sub>4</sub> - 0.0272, EDTA - 0.0087, silver nanoparticles with a size of 5 nm - 0.0005...0.00055, at a temperature of 25...28°C, pH 8.0 and constant illumination of 3000...4000 lx, for 8 days.

The result of the invention consists in increasing the yield of biomass of *Dunaliella salina* CNMN-AV-01 and the content of lipids in biomass in order to obtain raw material for the development and production of liposoluble remedies.

Claims: 1

(54) **Способ выращивания микроводорослей *Dunaliella salina* CNMN-AV-01**

(57) Изобретение относится к биотехнологии, а именно к способу культивирования микроводоросли *Dunaliella salina* CNMN-AV-01.

Способ культивирования микроводоросли *Dunaliella salina* CNMN-AV-01 включает ее культивирование на минеральной питательной среде, содержащей, г/л: NaCl - 120,0, NaHCO<sub>3</sub> - 4,2, MgSO<sub>4</sub> - 0,6, KNO<sub>3</sub> - 0,5, FeCl<sub>3</sub> - 0,0002, CaCl<sub>2</sub> - 0,033, KHPO<sub>4</sub> - 0,0272, EDTA - 0,0087, наночастицы серебра размером 5 нм - 0,0005...0,00055, при температуре 25...28°C, pH 8,0 и постоянном освещении в 3000...4000 люкс, в течение 8 дней.

Результат состоит в увеличении выхода биомассы *Dunaliella salina* CNMN-AV-01 и содержания липидов в биомассе с целью получения сырья для разработки и производства липорастворимых средств.

П. формулы: 1

**FF9Y Brevete de invenție  
de scurtă durată acordate /  
Granted short-term patents for invention /  
Предоставленные краткосрочные патенты  
на изобретения**

**O**rice persoană interesată are dreptul să ceară revocarea în tot sau în parte a hotărârii de acordare a brevetului în termen de 6 luni de la data publicării mențiunii privind acordarea brevetului. Opoziția se face în scris și motivat la AGEPI, în baza motivelor prevăzute de art. 57 alin. (2) din Legea nr. 50-XVI din 07.03.2008 privind protecția invențiilor.

Odată cu publicarea mențiunii privind acordarea brevetului de invenție de scurtă durată documentele cererii sunt expuse în biblioteca AGEPI, accesibile publicului, și pot fi consultate direct sau se pot comanda copii, contra cost.

**A**ny person concerned shall be entitled to request a full or partial revocation of any decision to grant a patent within 6 months as from the date of publication of the mention of the grant of the patent. The opposition shall be reasoned and filed in writing with AGEPI, on the grounds provided for in Art. 57(2) of the Law No. 50-XVI of 07.03.2008 on the Protection of Inventions.

At the same time as the publication of the mention of the decision to grant a short-term patent for invention, the application documents shall be made available to the public in the AGEPI library, and may be consulted directly or copies may be ordered for payment of an additional fee.

**Л**юбое лицо вправе подать в AGEPI мотивированное возражение о полном или частичном аннулировании решения о предоставлении патента в течение 6 месяцев с даты публикации сведений о предоставлении патента. Возражение подается в письменной форме на основании мотивов, предусмотренных в части (2) ст. 57 Закона № 50-XVI от 07.03.2008 г. об охране изобретений.

Одновременно с публикацией сведений о предоставлении краткосрочного патента на изобретение производится выкладка документов заявки в библиотеке AGEPI, общедоступных для ознакомления, а за дополнительную плату могут быть заказаны их копии.

- (11) **1286** (13) Y  
 (51) **Int. Cl.: A23L 2/02** (2006.01)  
**A23L 2/08** (2006.01)  
**A23L 27/12** (2016.01)  
**A23L 2/68** (2006.01)  
**A23L 33/10** (2016.01)
- (21) s 2018 0026  
 (22) 2018.03.27  
 (71)(73) INSTITUȚIE PUBLICĂ INSTITUTUL ȘTI-  
 INȚIFICO-PRACTIC DE HORTICULTURĂ ȘI  
 TEHNOLOGII ALIMENTARE, MD  
 (72) GOLUBI Roman, MD; IORGA Eugen, MD;  
 BUCARCIUC Victor, MD; ARNĂUT Svetlana,  
 MD; CRUCIRESCU Diana, MD  
 (54) **Procedee de obținere a acidifiantului din  
 mere**  
 (57) Invenția se referă la industria alimentară, și  
 anume la procedee de obținere a acidifian-  
 tului din mere în forme naturală și  
 concentrată.  
 Procedul de obținere a acidifiantului din  
 mere, conform invenției, include recepția  
 merelor cu un conținut de substanțe uscate  
 de 10,0...13,9% și aciditatea titrabilă, recal-  
 culată în acid malic, de 1,7...3,0%, spălarea,  
 zdrobirea acestora, încălzirea mustuielii  
 obținute până la 45...50°C, tratarea cu en-  
 zime pectolitice și amilolitice în decurs de  
 25...30 min, presarea, deburbarea, limpezi-  
 rea, filtrarea mustului obținut și tratarea  
 termică la temperatura de 60°C timp de 20  
 min. În varianta obținerii acidifiantului con-  
 centrat după tratarea termică se efectuează  
 concentrarea la temperatura de 50°C și pre-  
 siunea de 0,95 bar până la un conținut de  
 substanțe hidrosolubile de 55°Brix.

Revendicări: 4

\*  
 \* \*

- (54) **Processes for producing an acidifier from  
 apples**  
 (57) The invention relates to the food industry,  
 namely to processes for producing a natural  
 and concentrated acidifier from apples.  
 The process for producing an acidifier from  
 apples, according to the invention, comprises  
 the reception of apples with a content of dry  
 substances of 10.0...13.9% and a titratable  
 acidity, recalculated in terms of malic acid, of  
 1.7...3.0%, washing, crushing thereof, heat-  
 ing the resulting pulp to 45...50°C, treatment  
 with pectolytic and amylolytic enzymes for  
 25...30 min, pressing, settling, clarification,  
 filtration of the obtained must and heat  
 treatment at a temperature of 60°C for 20  
 min. In a variant for the preparation of the

concentrated acidifier after thermal treatment  
 is carried out the concentration at a tempera-  
 ture of 50°C and pressure of 0.95 bar to a  
 content of water-soluble substances of  
 55°Brix.

Claims: 4

\*  
 \* \*

- (54) **Способы получения подкислителя из  
 яблок**  
 (57) Изобретение относится к пищевой  
 промышленности, а именно к способам  
 получения натурального и концентриро-  
 ванного подкислителя из яблок.  
 Способ получения подкислителя из яблок,  
 согласно изобретению, включает прием  
 яблок с содержанием сухих веществ  
 10,0...13,9% и титруемой кислотностью, в  
 пересчете на яблочную кислоту,  
 1,7...3,0%, их мойку, дробление, нагрева-  
 ние полученной мезги до 45...50°C,  
 обработку пектолитическими и амилоли-  
 тическими ферментами в течение 25...30  
 мин, прессование, отстаивание, осветле-  
 ние, фильтрацию полученного суслу и  
 термическую обработку при температуре  
 60°C в течение 20 мин. В варианте  
 получения концентрированного подкисли-  
 теля после термической обработки прово-  
 дится концентрирование при температуре  
 50°C и давлении 0,95 бар до содержания  
 водорастворимых веществ 55°Brix.

П. формулы: 4

- (11) **1287** (13) Y  
 (51) **Int. Cl.: A61B 17/56** (2006.01)  
 (21) s 2018 0053  
 (22) 2018.05.30  
 (71)(73) UNIVERSITATEA DE STAT DE MEDICINĂ  
 ȘI FARMACIE "NICOLAE TESTEMIȚANU"  
 DIN REPUBLICA MOLDOVA, MD  
 (72) FEGHIU Leonid, MD; FEGHIU Ana Maria,  
 RO; FURTUNĂ Ludmila, MD  
 (74) COȘNEANU Elena  
 (54) **Metodă de plastie cu lambou vascularizat  
 a defectului septic de tendon patelar**  
 (57) Invenția se referă la medicină, în special la  
 traumatologie și chirurgia plastică și poate fi  
 utilizată pentru plastia cu lambou vasculari-  
 zat a defectului septic de tendon patelar.  
 Esența invenției constă în aceea că se efectu-  
 ează examenul dopplerografic pentru stabili-  
 rea proiecției vaselor perforante ale arterei

tibiale posterioare, se determină proiecția celei mai apropiate de defect artere perforante, se determină dimensiunile lamboului preconizat în dependență de dimensiunile defectului, se efectuează o incizie longitudinală elipsoidală cu partea convexă până la 1 cm de vasul perforant selectat, se continuă incizia în direcție distală cu modelarea unui lambou, care include pielea, fascia de învelis și un fragment de 1x5 cm de tendon al mușchiului gastrocnemian, lamboul format se amplasează pe vasul perforant selectat fără a traumatiza din partea anterioară fasciculul vasculonervos safen, după care lamboul se rotește în defect la 170°...180°, astfel ca fragmentul de tendon inclus în lambou să cuprindă defectul dintre capetele tendonului patelar și se suturează de capetele fragmentului de tendon capetele tendonului patelar, iar ulterior plaga se suturează pe straturi.

Revendicări: 1

\*  
\* \*

(54) **Method for vascularized flap grafting of the patellar tendon septic defect**

(57) The invention relates to medicine, in particular to traumatology and plastic surgery and can be used for vascularized flap grafting of the patellar tendon septic defect.

Summary of the invention consists in that it is performed the dopplerographic examination to identify the projections of perforated vessels of the posterior tibial artery, is detected the projection of the closest to the defect perforated artery, are determined the sizes of the expected flap depending on the size of the defect, is performed a longitudinal ellipsoidal incision with the convex side up to 1 cm from the selected perforated vessel, is continued the incision in the distal direction with the formation of a flap, which includes the skin, the covering fascia and a 1x5 cm fragment of gastrocnemius muscle tendon, the formed flap is applied on the selected perforated vessel without traumatizing from the anterior side the subcutaneous neurovascular fascicle, after which the flap is rotated by 170°...180°, so that the tendon fragment included in the flap may cover the defect between the ends of the patellar tendon and are sutured to the ends of the tendon fragment the ends of the patellar tendon, and then the wound is sutured in layers.

Claims: 1

\*  
\* \*

(54) **Метод пластики васкуляризированным лоскутом септического дефекта сухожилия надколенника**

(57) Изобретение относится к медицине, в частности к травматологии и пластической хирургии и может быть использовано для пластики васкуляризированным лоскутом септического дефекта сухожилия надколенника.

Сущность изобретения состоит в том, что выполняют доплерографическое исследование для выявления проекций прободных сосудов задней большеберцовой артерии, выявляют проекцию ближайшей к дефекту прободной артерии, определяют размеры предполагаемого лоскута в зависимости от размера дефекта, выполняют продольный эллипсоидный разрез с выпуклой стороной до 1 см от выбранного прободного сосуда, продолжают разрез в дистальном направлении с формированием лоскута, который включает кожу, покрывающую фасцию и фрагмент 1x5 см сухожилия икроножной мышцы, сформированный лоскут накладывают на выбранный прободный сосуд не травмируя с передней стороны подкожный сосудисто-нервный пучок, после чего лоскут поворачивают на 170°...180°, таким образом, чтоб фрагмент сухожилия включенный в лоскут покрывал дефект между концами сухожилия надколенника и ушивают за концы фрагмента сухожилия концы сухожилия надколенника, а затем рану ушивают послойно.

П. формулы: 1

(11) 1288 (13) Y

(51) Int. Cl.: A61C 8/00 (2006.01)

(21) s 2018 0030

(22) 2018.03.30

(71)(72)(73) ZUGRAV Vasile, MD; CHELE Nicolae, MD

(54) **Metodă de restabilire a defectelor osoase ale proceselor alveolare în reabilitarea implanto-protetică**

(57) Invenția se referă la medicină, în special la stomatologie, și poate fi utilizată pentru restabilirea defectelor osoase ale proceselor alveolare în reabilitarea implanto-protetică.

Esența metodei constă în aceea că se efectuează anestezia locală, se efectuează incizia mucoasei, se decolează țesuturile cu formarea unui lambou mucoperiostal, după

care se înlătură țesuturile de granulație, marginile ascuțite ale osului, se execută niște orificii în stratul cortical până la zona spongioasă a osului, se aplică o plasă chirurgicală resorbabilă din poliglactină sau acid poliglicolic, care se adaptează după dimensiunile defectului osos și se fixează la o margine cu capse resorbabile de os, în loja dintre plasă și defectul osos se introduce material de augmentare, apoi plasa se tensionează acoperind materialul de augmentare, iar marginea liberă a plasei se fixează cu capse resorbabile de partea opusă a apofizei alveolare cu evitarea spațiilor libere în regiunea defectului osos, după care mucoasa se suturează.

Revendicări: 1

\*  
\* \*

(54) **Method for restoring bone defects of alveolar processes in the implant-prosthetic rehabilitation**

(57) The invention relates to medicine, in particular to dentistry and can be used to restore bone defects of alveolar processes during implantation and prosthetics.

Summary of the method consists in that it is performed the local anesthesia, is made an incision of the mucous membrane, are detached the tissues with the formation of a mucoperiosteal flap, after which are removed the granulation tissues and sharp edges of the bone, are made holes in the cortical layer to the spongy bone zone, is applied a surgical absorbable polyglactin or polyglycolic acid mesh that is adapted to the sizes of the bone defect and fixed at one end by means of absorbable staples to the bone, in the bed between the mesh and bone is introduced an augmenting material, then the mesh is tensioned covering the augmenting material, and the free edge of the mesh is fixed with absorbable staples to the opposite side of the alveolar process leaving no free spaces in the area of the bone defect, afterwards the mucous membrane is sutured.

Claims: 1

(54) **Метод восстановления костных дефектов альвеолярных отростков при имплантации и протезировании**

(57) Изобретение относится к медицине, в частности к стоматологии и может быть использовано для восстановления костных дефектов альвеолярных отростков при имплантации и протезировании.

Сущность метода состоит в том, что выполняют местную анестезию, выполняют разрез слизистой оболочки, отслаивают ткани с формированием лоскута из слизистой оболочки и периоста, после чего удаляют грануляционные ткани и острые края кости, выполняют отверстия в кортикальном слое до спонгиозной зоны кости, применяют хирургическую рассасывающуюся сетку из полиглактина или полигликолевой кислоты, которую адаптируют по размерам костного дефекта и фиксируют на одном конце с помощью рассасывающихся скоб за кость, в ложе между сеткой и костью вводят augmentирующий материал, затем сетку натягивают, покрывая augmentирующий материал, а свободный край сетки фиксируют рассасывающимися скобами за противоположную сторону альвеолярного отростка не оставляя свободных пространств в зоне костного дефекта, после чего слизистую ушивают.

П. формулы: 1

## FG4A Lista brevetelor de invenție eliberate

Se publică următoarele date: numărul curent, codul țării conform normei ST.3 OMPI, numărul brevetului, codul tipului de document conform normei ST.16 OMPI, indicii de clasificare conform CIB, numărul depozitului, data depozitului, numărul BOPI în care a fost publicată mențiunea privind acordarea brevetului

Nr. crt.	Cod ST.3 OMPI	(11) Nr. brevet	(13) Cod ST.16 OMPI	(51) Indicii de clasificare	(21) Nr. depozit	(22) Data depozit	(45) Nr. BOPI
1	IL	4555	C1	<b>A01N 37/00</b> (2006.01) <b>A01N 43/00</b> (2006.01) <b>A01N 47/12</b> (2006.01) <b>A01N 57/12</b> (2006.01) <b>A01P 3/00</b> (2006.01)	a 2013 0009	2010.08.26	3/2018
2	FI	4556	C1	<b>C07C 255/53</b> (2006.01) <b>A61K 31/277</b> (2006.01) <b>A61P 25/00</b> (2006.01) <b>C07C 255/54</b> (2006.01) <b>C07C 255/57</b> (2006.01) <b>C07D 333/24</b> (2006.01) <b>C07D 333/60</b> (2006.01) <b>C07C 311/29</b> (2006.01) <b>C07C 317/22</b> (2006.01) <b>C07C 321/28</b> (2006.01) <b>C07C 321/30</b> (2006.01) <b>C07D 265/30</b> (2006.01) <b>C07D 207/08</b> (2006.01) <b>C07D 207/337</b> (2006.01) <b>C07D 277/30</b> (2006.01)	a 2014 0124	2013.05.23	3/2018
3	HU	4557	C1	<b>C07D 303/36</b> (2006.01) <b>C07D 413/10</b> (2006.01) <b>C07D 413/14</b> (2006.01)	a 2013 0094	2012.05.04	3/2018
4	US	4558	C1	<b>E04C 5/00</b> (2006.01) <b>E04C 5/18</b> (2006.01)	a 2017 0012	2017.01.27	3/2018



## FG9Y Lista brevetelor de invenție de scurtă durată eliberate

Se publică următoarele date: numărul curent, codul țării conform normei ST.3 OMPI, numărul brevetului, codul tipului de document conform normei ST.16 OMPI, indicii de clasificare conform CIB, numărul depozitului, data depozitului, numărul BOPI în care a fost publicată mențiunea privind acordarea brevetului

Nr. crt.	Cod ST.3 OMPI	(11) Nr. brevet	(13) Cod ST.16 OMPI	(51) Indici de clasificare	(21) Nr. depozit	(22) Data depozit	(45) Nr. BOPI
1	MD	1237	Z	<b>A01C 1/06</b> (2006.01) <b>A01N 63/00</b> (2006.01) <b>A01N 63/04</b> (2006.01) <b>C12N 1/14</b> (2006.01) <b>C12R 1/80</b> (2006.01) <b>A01P 21/00</b> (2006.01)	s 2017 0092	2017.08.10	3/2018
2	MD	1238	Z	<b>A61B 17/56</b> (2006.01)	s 2017 0119	2017.11.21	3/2018
3	MD	1239	Z	<b>A63B 69/00</b> (2006.01)	s 2017 0072	2017.06.07	3/2018
4	MD	1240	Z	<b>F01N 3/01</b> (2006.01) <b>F01N 3/08</b> (2006.01) <b>F02B 75/10</b> (2006.01)	s 2017 0086	2017.07.07	3/2018
5	MD	1241	Z	<b>G09F 3/03</b> (2006.01) <b>E05B 39/02</b> (2006.01)	s 2017 0107	2017.10.30	3/2018
6	MD	1242	Z	<b>H04B 3/32</b> (2006.01) <b>H04B 3/54</b> (2006.01) <b>G01R 27/16</b> (2006.01)	s 2017 0069	2017.05.25	3/2018
7	MD	1243	Z	<b>H04B 3/32</b> (2006.01) <b>H04B 3/54</b> (2006.01) <b>G01R 27/16</b> (2006.01)	s 2017 0101	2017.10.12	3/2018



## II

# Soiuri de plante / Plant varieties / Сорта растений

**P**rotecția juridică a soiurilor de plante în Republica Moldova se asigură în temeiul Legii nr. 39-XVI din 29 februarie 2008 privind protecția soiurilor de plante.

În conformitate cu această Lege, brevetele pentru soi de plantă sunt eliberate de AGEPI și certifică prioritatea și paternitatea amelioratorului și dreptul exclusiv al titularului de brevet asupra soiului.

Un soi este brevetabil dacă este nou, distinct, omogen și stabil și este desemnat printr-o denumire conformă cu prevederile Legii.

Cererea de brevet pentru soi de plantă se depune la AGEPI de către orice persoană care, conform art. 11 și 12 din Lege, dispune de dreptul de a solicita brevet, personal sau prin reprezentant și trebuie să îndeplinească cerințele prevăzute la art. 33 din Lege.

În prezenta Secțiune se publică date privind cererile de brevet pentru soi de plantă depuse, brevetele pentru soi de plantă acordate și brevetele pentru soi de plantă eliberate conform procedurii naționale.

**L**egal protection of plant varieties in the Republic of Moldova shall be afforded in with the Law No. 39-XVI of February 29, 2008 on the Protection of Plant Varieties.

In accordance with this Law, variety patents shall be granted by AGEPI and shall certify the priority of the variety, the authorship of the breeder and the exclusive right of the patent owner in the variety. The plant variety shall be patentable where it is new, distinct, uniform and stable and shall be designated by a denomination in accordance with the provisions of the Law.

The variety patent application shall be filed with the AGEPI by any person who, according to Art. 11 and 12 of the Law, is entitled to apply for a patent, in person or through a representative, and shall fulfill the requirements specified in Art. 33 of the Law.

Data concerning the filed plant variety applications, granted plant variety patents and plant variety patents issued according to the national procedure are published in the present Section.

**П**равовая охрана сортов растений в Республике Молдова обеспечивается на основе Закона № 39-XVI от 29 февраля 2008 г. об охране сортов растений.

В соответствии с этим Законом, патенты на сорта растений выдаются AGEPI и удостоверяют приоритет, авторство селекционера и исключительное право патентообладателя на сорт растения.

Сорт растения патентоспособен, если он является новым, отличимым, однородным и стабильным и обозначен наименованием в соответствии с требованиями Закона.

Заявка на патент на сорт растения подается в AGEPI любым лицом, которому согласно ст. 11 и 12 Закона принадлежит право на получение патента, лично или через представителя и должна содержать документы, предусмотренные в ст. 33 Закона.

В данном Разделе публикуются сведения о заявках на патенты на сорта растений, о предоставленных патентах на сорта растений и о выданных патентах на сорта растений согласно национальной процедуре.

**CODURILE OMPI PENTRU CODIFICAREA TITLURILOR INFORMAȚIILOR  
REFERITOARE LA SOIURILE DE PLANTE PUBLICATE ÎN BULETINUL OFICIAL  
DE PROPRIETATE INTELECTUALĂ CONFORM NORMEI ST. 17**

**WIPO CODES ON CODING OF HEADINGS OF ANNOUNCEMENTS CONCERNING  
PLANT VARIETIES MADE IN THE OFFICIAL BULLETIN  
OF INTELLECTUAL AL PROPERTY IN ACCORDANCE WITH THE STANDARD ST. 17**

**КОДЫ ВОИС ДЛЯ КОДИРОВАНИЯ ЗАГОЛОВКОВ ИНФОРМАЦИИ, ОТНОСЯЩЕЙСЯ  
К СОРТАМ РАСТЕНИЙ, ПУБЛИКУЕМОЙ В ОФИЦИАЛЬНОМ БЮЛЛЕТЕНЕ  
ИНТЕЛЛЕКТУАЛЬНОЙ СОБСТВЕННОСТИ В СООТВЕТСТВИИ СО СТАНДАРТОМ ST. 17**

- BZ9E** Cereri de brevet pentru soi de plantă publicate  
Published plant variety patent applications  
Опубликованные заявки на патент на сорт растения
- BA9E** Denumirile soiurilor  
Variety denominations  
Наименования сортов
- FF9E** Brevete pentru soi de plantă acordate  
Granted plant variety patents  
Предоставленные патенты на сорт растения
- FF9E** Lista brevetelor pentru soi de plantă acordate, aranjate în ordinea numerelor de brevete (anual)  
Numerical index of granted plant variety patents (yearly)  
Нумерационный указатель предоставленных патентов на сорт растения (годовой)
- FG9E** Brevete pentru soi de plantă eliberate  
Issued plant variety patents  
Выданные патенты на сорт растения
- FA9E** Lista cererilor de brevet pentru soi de plantă retrase  
List of withdrawn plant variety patent applications  
Перечень отозванных заявок на патент на сорт растения
- FC9E** Lista cererilor de brevet pentru soi de plantă respinse  
List of rejected plant variety patent applications  
Перечень отклоненных заявок на патент на сорт растения
- MC9E** Lista cererilor de brevet pentru soi de plantă anulate  
List of nullited plant variety patent applications  
Перечень аннулированных заявок на патент на сорт растения
- MM9E** Lista brevetelor pentru soi de plantă a căror valabilitate a încetat  
List of invalid plant variety patents  
Перечень патентов на сорт растения, действие которых прекращено
- HF9E** Lista brevetelor pentru soi de plantă revalidate  
List of revalidated plant variety patents  
Перечень восстановленных патентов на сорт растения

## **BZ9E Cereri de brevet pentru soi de plantă publicate / Published plant variety patent applications / Опубликованные заявки на патент на сорт растения**

**P**ublicarea în BOPI a cererilor de brevet pentru soi de plantă asigură solicitantului o protecție provizorie în condițiile prevăzute de art. 26 din Legea nr. 39-XVI din 29.02.2008 privind protecția soiurilor de plante.

Materialele cererilor de brevet pentru soi de plantă, informațiile despre care sunt publicate în BOPI, se află în biblioteca AGEPI, accesibile publicului, și pot fi consultate sau se pot comanda copii, contra cost.

Conform art. 49 din Lege, după publicarea cererii orice persoană poate să prezinte la AGEPI obiecții referitor la denumirea soiului și la satisfacerea condițiilor de brevetabilitate, în condițiile stabilite în Lege.

**P**ublication in BOPI of plant variety patent applications provides to the applicant a provisional protection under the terms of Article 26 of Law No. 39-XVI of 29.02.2008 on the Protection of Plant Varieties.

Plant variety patent application materials, information on which are published in BOPI, are in the AGEPI library, accessible to the public, and can be consulted or copies can be ordered fee.

According to Article 49 of the Law, after the publication of the application any person may file with the AGEPI objections to the denomination of the variety and to the compliance with the requirements of patentability, under the terms established in the Law.

**П**убликация заявок на патент на сорт растения в BOPI обеспечивает заявителю временную охрану на условиях, предусмотренных ст. 26 Закона № 39-XVI от 29.02.2008 г. об охране сортов растений.

Материалы заявок на патент на сорт растения, сведения о которых опубликованы в BOPI, находятся в библиотеке AGEPI, общедоступны для ознакомления, а за определенную плату могут быть заказаны их копии.

Согласно ст. 49 Закона после публикации заявки любое лицо вправе подать в AGEPI возражения в отношении наименования сорта, а также возражения относительно несоответствия условиям патентоспособности, предусмотренным Законом.

**BZ9E Cereri de brevet pentru soi de plantă publicate /  
Published plant variety patent applications /  
Опубликованные заявки на патент на сорт растения**

Se publică următoarele date: numărul curent, numărul depozitului, data depozitului, solicitantul și codul țării conform normei ST.3 OMPI, amelioratorul și codul țării conform normei ST.3 OMPI, denumirea comună (taxonul botanic), denumirea propusă a soiului, data publicării

Nr. crt.	Nr. depozit / Data depozit	a. Solicitantul b. Amelioratorul	Denumirea comună ( <i>Taxonul botanic</i> )	Denumirea propusă a soiului	Data publicării
No.	Application number / Filing date	a. Applicant b. Breeder	Common name ( <i>Botanical taxon</i> )	Proposed variety denomination	Date of publication
№ п/п	Номер заявки / Дата подачи	a. Заявитель b. Селекционер	Название вида ( <i>Ботанический таксон</i> )	Предложенное наименование сорта	Дата публикации
1	v 2018 0019 / 2018.07.17	a. INSTITUTUL DE GENETICĂ, FIZIOLOGIE ȘI PROTECȚIE A PLANTELOR, MD  b. MAKOVEI Milania, MD; BOTNARI Vasile, MD	TOMATE ( <i>Solanum lycopersicum</i> L.)  Tomato ( <i>Solanum lycopersicum</i> L.)  Томат ( <i>Solanum lycopersicum</i> L.)	DIMETRA	2018.08.31
2	v 2018 0020 / 2018.07.17	a. INSTITUTUL DE GENETICĂ, FIZIOLOGIE ȘI PROTECȚIE A PLANTELOR, MD  b. MAKOVEI Milania, MD; BOTNARI Vasile, MD	TOMATE ( <i>Solanum lycopersicum</i> L.)  Tomato ( <i>Solanum lycopersicum</i> L.)  Томат ( <i>Solanum lycopersicum</i> L.)	ILICA	2018.10.31

## FG9E Brevete pentru soi de plantă eliberate / Issued plant variety patents /

### Выданные патенты на сорт растения

Se publică următoarele date: numărul curent, numărul de depozit, data de depozit, titularul, amelioratorul și codul țării conform normei ST.3 OMPI, denumirea comună (taxonul botanic), denumirea soiului, numărul de brevet, data acordării brevetului

Nr. crt.	Nr. depozit / Data depozit	a. Titularul b. Amelioratorul	Denumirea comună ( <i>Taxonul botanic</i> )	Denumirea soiului	Numărul de brevet / Data acordării
No.	Application number / Filing date	a. Holder b. Breeder	Common name ( <i>Botanical taxon</i> )	Variety denomination	Patent number / Date of grant
№ п/п	Номер заявки / Дата подачи	a. Патентообладатель b. Селекционер	Название вида ( <i>Ботанический таксон</i> )	Наименовани е сорта	Номер патента / Дата предоставления
1	2	3	4	5	6
1	v 2015 0037 / 2015.12.08	a. INSTITUTUL DE FITOTEHNIE "PORUMBENI", MD  b. VANICOVICI Nicolai, MD; MÎRZA Vitalie, MD; MATICIUC Vasile, MD; GUZUN Lucia, MD; DÎRZU-COCOȘ Oxana, MD; MISTREȚ Silvia, MD	PORUMB ( <i>Zea mays L.</i> )  Maize ( <i>Zea mays L.</i> )  Кукуруза ( <i>Zea mays L.</i> )	AS 528	273 / 2018.05.31
2	v 2015 0014 / 2015.02.13	a. INSTITUTUL DE GENETICĂ, FIZIOLOGIE ȘI PROTECȚIE A PLANTELOR AL AȘM, MD  b. MĂRÎI Liliana, MD; BUJOREANU Valeriu, MD; ANDRONIC Larisa, MD; SMEREA Svetlana, MD; BOTNARI Vasile, MD	TOMATE ( <i>Solanum lycopersicum L.</i> )  Tomato ( <i>Solanum lycopersicum L.</i> )  Томат ( <i>Solanum lycopersicum L.</i> )	ANONA	274 / 2018.05.31
3	v 2015 0015 / 2015.02.13	a. INSTITUTUL DE GENETICĂ, FIZIOLOGIE ȘI PROTECȚIE A PLANTELOR AL AȘM, MD  b. MĂRÎI Liliana, MD; BUJOREANU Valeriu, MD; ANDRONIC Larisa, MD; SMEREA Svetlana, MD; BOTNARI Vasile, MD; BERZOI Valentina, MD	TOMATE ( <i>Solanum lycopersicum L.</i> )  Tomato ( <i>Solanum lycopersicum L.</i> )  Томат ( <i>Solanum lycopersicum L.</i> )	CisGen	277 / 2018.06.30

1	2	3	4	5	6
4	v 2015 0034 / 2015.11.02	a. INSTITUTUL DE GENETICĂ, FIZIOLOGIE ȘI PROTECȚIE A PLANTELOR AL AȘM, MD  b. FOCȘA Nina, MD; BOTNARI Vasile, MD; BOROVSKAIA Alla, MD; GANEA Anatolii, MD	PĂTLĂGEA VÂNĂTĂ ( <i>Solanum melongena</i> L.)  Eggplant ( <i>Solanum melongena</i> L.)  Баклажан ( <i>Solanum melongena</i> L.)	ACVAMARIN	278 / 2018.06.30



# III

## Mărci / Trademarks

**P**rotecția juridică a mărcilor în Republica Moldova se asigură în temeiul înregistrării lor la AGEPI în modul stabilit de Legea nr. 38-XVI din 2008.02.29 privind protecția mărcilor. În conformitate cu Legea, marca se autentifică prin certificatul de înregistrare eliberat de AGEPI. Certificatul de înregistrare confirmă prioritatea mărcii și dreptul exclusiv al titularului asupra mărcii pentru produsele și serviciile indicate în certificat.

În prezenta Secțiune se publică datele privind cererile de înregistrare, datele privind mărcile înregistrate în baza cererilor acceptate parțial, mărcile înregistrate și mărcile reînnoite prin procedura națională.

Mărcile înregistrate conform Aranjamentului de la Madrid privind înregistrarea internațională a mărcilor și Protocolului referitor la Aranjamentul de la Madrid la care Republica Moldova este parte se publică în limbile franceză, engleză și spaniolă în Buletinul OMPI de Mărci Internaționale ("Gazette OMPI des marques internationales / WIPO Gazette of International Marks / Gaceta de la OMPI de Marcas Internacionales"). Buletinul include toate datele referitoare la înregistrările internaționale noi, la reînnoiri, la desemnări posterioare, precum și la modificări și alte acțiuni ce se referă la înregistrările internaționale. Buletinul este disponibil accesului public pe site-ul OMPI la adresele <http://www.wipo.int/madrid/en/madridgazette/>, <http://www.wipo.int/madrid/fr/madridgazette/> sau <http://www.wipo.int/madrid/es/madridgazette/> și în biblioteca AGEPI pe suport DVD.

**L**egal protection of trademarks in the Republic of Moldova shall be afforded on the basis of registration with the AGEPI, as established by Law No. 38-XVI of 2008.02.29 on the Protection of Trademarks. According to this Law the trademark is certified by a registration certificate issued by AGEPI. The registration certificate attests the priority date of the trademark and the exclusive right of the owner in the trademark for the goods and services entered in the certificate.

Data on filed trademark applications, data on trademarks registered on the basis of partially accepted applications, registered trademarks and trademarks renewal under the national procedure shall be published in this Section.

Trademarks registered under the Madrid Agreement and the Protocol Concerning the International Registration of Marks to which the Republic of Moldova is party shall be published in French, English and Spanish in the Gazette OMPI des marques internationales / WIPO Gazette of International Marks / Gaceta de la OMPI de Marcas Internacionales. The Gazette includes all relevant data on new international registrations, renewals, subsequent designations as well as changes and other entries referred to the international registrations. The Gazette is available for public on the WIPO site at <http://www.wipo.int/madrid/en/madridgazette/>, <http://www.wipo.int/madrid/fr/madridgazette/> or <http://www.wipo.int/madrid/es/madridgazette/> and on DVD carrier in the AGEPI library.

**CODURILE INID PENTRU IDENTIFICAREA DATELOR BIBLIOGRAFICE  
REFERITOARE LA MĂRCI, CONFORM NORMEI ST. 60 OMPI****LIST OF INID CODES CONCERNING BIBLIOGRAPHIC DATA  
RELATING TO MARKS, ACCORDING TO WIPO STANDARD ST. 60**

- (111) Numărul de ordine al înregistrării  
Serial number of the registration
- (116) Numărul de ordine al înregistrării reînnoite  
Serial number of the renewal
- (151) Data înregistrării  
Date of the registration
- (156) Data reînnoirii  
Date of the renewal
- (170) Termenul prevăzut de valabilitate a înregistrării / reînnoirii  
Expected duration of the registration/renewal
- (181) Data prevăzută de expirare a termenului de valabilitate a înregistrării  
Expected expiration date of the registration
- (186) Data prevăzută de expirare a termenului de valabilitate a reînnoirii  
Expected expiration date of the renewal
- (210) Numărul de depozit  
Number of the application
- (220) Data de depozit  
Date of filing of the application
- (230) Data priorității de expoziție  
Date of the exhibition priority
- (310) Numărul de depozit al cererii inițiale  
Number of the initial application
- (320) Data de depozit a cererii inițiale  
Date of filing of the initial application
- (330) Țara cererii inițiale, codul conform normei ST. 3 OMPI  
Country of the initial application, code according to WIPO Standard ST. 3
- (441) Data la care informațiile privind cererea neexaminată au fost făcute accesibile publicului  
Date of making information available to the public regarding the non-examined application
- (442) Data la care informațiile privind cererea examinată au fost făcute accesibile publicului  
Date of making information available to the public regarding the examined application
- (450) Data la care informațiile privind înregistrarea au fost făcute accesibile publicului  
Date of making information available to the public regarding the registration
- (510) Lista produselor când acestea nu sunt clasificate  
List of goods, if not classified
- (511) Indicarea claselor conform Clasificării internaționale a produselor și serviciilor în scopul înregistrării mărcilor (Clasificarea de la Nisa), lista produselor și serviciilor conform acestei clasificări  
The International Classification of Goods and Services for the Purposes of the Registration of Marks (Nice Classification), list of goods and/or services classified according thereto

- (526) **Elementele mărcii asupra cărora nu se extinde dreptul exclusiv**  
Marks elements to which the exclusive rights do not extend
- (531) **Descrierea elementelor figurative ale mărcii conform Clasificării internaționale a elementelor figurative ale mărcilor (Clasificarea de la Viena)**  
Description of the figurative elements of the mark according to the International Classification of the Figurative Elements of Marks (Vienna Classification)
- (540) **Reproducerea mărcii**  
Reproduction of the mark
- (550)\* **Indicarea faptului că marca este proprietate a statului**  
Indication to the effect that the mark is a state property
- (551) **Indicarea faptului că marca este colectivă sau de certificare**  
Indication to the effect that the mark is a collective mark or a certification mark
- (554) **Indicarea faptului că marca este tridimensională**  
Indication to the effect that the mark is a three-dimensional mark
- (556) **Marcă sonoră, inclusiv caracteristicile**  
Sound mark, including characteristics
- (580) **Data înscrierii oricărui tip de tranzacție privind cererile de înregistrare sau înregistrările (de exemplu: modificare de titular, modificare de nume sau adresă, renunțare, expirare a protecției)**  
Date of recording of any kind of transaction in respect of applications or registrations (for example: change in ownership, change in name or address, renunciation, termination of protection)
- (591) **Indicarea culorilor revendicate**  
Indication of colors claimed
- (641) **Numărul și data altor cereri înrudite din punct de vedere juridic**  
Number and date of other legally related applications
- (730) **Numele/denumirea și adresa solicitantului sau titularului, codul țării conform normei ST. 3 OMPI**  
Name and address of the applicant or the holder of the registration, country code according to WIPO Standard ST. 3
- (740) **Numele reprezentantului**  
Name of the representative
- (750) **Adresa pentru corespondență**  
Address for correspondence
- (770) **Numele și adresa solicitantului sau titularului precedent (în caz de schimbare a titularului)**  
Name and address of the applicant or holder (in case of change in ownership)
- (771) **Numele precedent sau adresa precedentă a solicitantului sau titularului (fără schimbarea titularului)**  
Previous name or address of the applicant or holder (in case of change in ownership)
- (791) **Numele și adresa licențiatului**  
Name and address of the licensee
- (800) **Indicarea datelor conform Aranjamentului de la Madrid și Protocolului de la Madrid**  
Indication of data under the Madrid Agreement and the Madrid Protocol
- (300)\* **Date referitoare la prioritatea cererilor înregistrate la oficiul de brevete al fostei U.R.S.S. (numărul documentului, data depozitării, codul țării)**  
Data relating to priority of the applications registered with the patent office of the former USSR (number of the document, application filing date, code of the country)

## Cereri de înregistrare / Applications for registration

În conformitate cu Legea nr. 38-XVI din 2008.02.29 privind protecția mărcilor, cererea de înregistrare a mărcii se depune la AGEPI de către solicitant, personal sau prin intermediul unui reprezentant.

O cerere trebuie să se refere la o singură marcă și trebuie să conțină documentele prevăzute în art. 30 din Lege.

Orice persoană interesată în termen de 3 luni de la data publicării datelor cu privire la cererea depusă poate prezenta în scris la AGEPI observații motivate privind necesitatea de a refuza înregistrarea mărcii conform art. 7 și/sau să formuleze o opoziție la înregistrarea mărcii pe motiv că înregistrarea acesteia ar trebui refuzată în baza prevederilor art. 8 și/sau, după caz, art. 7 din Lege.

In accordance with the Law No. 38-XVI of 2008.02.29 on the Protection of Trademarks a trademark registration application shall be filed with the AGEPI by the applicant, in person or through a representative. An application shall relate to one trademark only and shall contain the documents provided for in Art. 30 of the Law.

Within three months of the date of publication of a trademark registration application, any person shall be entitled to submit its comments in writing to the AGEPI, providing justification of the need for refusal of the trademark registration on the basis of Article 7 and/or lodge an opposition against registration of a trademark on the grounds that its registration must be refused on the basis of Article 8 and/or, as appropriate, Article 7 of the Law.

- (210) **042059**  
 (220) 2018.02.27  
 (310) 81611  
 (320) 2017.09.12  
 (330) KZ  
 (730) **B.S.A. INTERNATIONAL, BE**  
 42 F Rue des Vétérinaires- 1070 Anderlecht,  
 Belgia  
 (540)



- (591) Culori revendicate: verde, albastru, alb.  
 (511) NCL(11-2018)  
 29 - produse lactate; unt; frișcă (produse lactate);  
 iaurturi; deserturi pe bază de lapte; creme de  
 desert; băuturi făcute din iaurt; brânză și alte  
 produse lactate; brânză prelucrată; băuturi  
 pe bază de lapte în care predomină laptele;  
 lapte; lapte din boabe de soia (înlocuitori de  
 lapte).  
 (531) CFE(8) 01.15.15; 05.03.13; 05.05.20; 05.05.21;  
 26.04.06; 26.04.15; 26.04.18; 27.05.10; 29.01.13.

- (210) **042433**  
 (220) 2018.05.07  
 (730) **ELENVAS S.R.L., societate comercială, MD**  
 Str. Iacob Ciachir nr. 1,  
 MD-3601, Ungheni, Republica Moldova  
 (540)



- (511) NCL(11-2018)  
 35 - publicitate; gestiunea afacerilor comerciale;  
 administrare comercială; lucrări de birou;  
 39 - transport; ambalarea și depozitarea mărfuri-  
 lor; organizarea de călătorii.  
 (531) CFE(8) 27.05.01; 27.05.09.

- (210) **042445**  
 (220) 2018.05.11  
 (730) **GAVRILIUk Juri, DE**  
 Schloßstraße 3, 15517 Fürstenwalde,  
 Germania  
 (540)

# KULMEX

- (591) Culori revendicate: roșu.  
 (511) NCL(11-2018)  
 03 - cosmetice și produse de toaletă  
 nemedicinale; produse nemedicinale pentru  
 îngrijirea dinților; articole de parfumerie,  
 uleiuri esențiale; preparate pentru albit și alte  
 substanțe pentru spălat; preparate pentru  
 curățare, lustruire, degresare și șlefuire;  
 35 - publicitate; gestiunea afacerilor comerciale;  
 administrare comercială; lucrări de birou.  
 (531) CFE(8) 27.05.17; 29.01.01.

- (210) **042531**  
 (220) 2018.05.22  
 (730) **TERMOART-LUX S.R.L., societate  
 comercială, MD**  
 Str. Ciprian Porumbescu nr. 20, ap. 56,  
 MD-2008, Chișinău, Republica Moldova  
 (540)



# TERMOART - LUX

- (511) NCL(11-2018)  
 35 - publicitate; gestiunea afacerilor comerciale;  
 administrare comercială; lucrări de birou;  
 37 - construcții; reparații; servicii de instalare.  
 (531) CFE(8) 07.01.24; 07.01.25; 07.03.11; 27.03.15;  
 27.05.19.

- (210) **042563**  
 (220) 2018.05.31  
 (730) **Общество с ограниченной ответственностью "Natura Siberica", RU**  
 komnata 18A, dom 101, ul. Lujnobotovskaia, 117042, Moscova, Federația Rusă  
 (540)



- (511) NCL(11-2018)  
 35 - negocierea și încheierea tranzacțiilor comerciale pentru terți; compilarea indexurilor de informații în scopuri comerciale sau publicitare; întocmirea declarațiilor fiscale; întocmirea extraselor de cont; servicii de telemarketing; teste psihologice pentru selectarea personalului; gestiunea administrativă externalizată pentru companii; administrarea hotelurilor; administrarea afacerilor pentru furnizorii de servicii independenți; servicii de coordonare a proiectelor de afaceri pentru proiectele de construcții; administrarea comercială a licențelor produselor și serviciilor pentru terți; gestiunea programelor de rambursare pentru alte persoane; administrarea programelor de fidelizare a clienților; administrarea programelor de fidelizare a pasagerilor care călătoresc frecvent; prelucrarea administrativă a comenzilor de marfă; servicii de relații cu publicul; servicii de modele în scop publicitar sau de promovare a vânzărilor; servicii de dactilografiere; servicii de memento pentru întâlniri (lucrări de birou); optimizarea traficului pe site; servicii de relocare pentru afaceri; servicii de depunere a declarațiilor fiscale; optimizarea motoarelor

de căutare pentru promovarea vânzărilor; servicii de programare a întâlnirilor (lucrări de birou); servicii de comparare a prețurilor; servicii publicitare de tip "pay per click"; servicii de secretariat; servicii de aprovizionare pentru terți (achiziții de bunuri și servicii pentru alte întreprinderi); servicii de stenografie; servicii de externalizare (asistență în afaceri); servicii de preluare a mesajelor vocale pentru abonați telefonici; servicii de fotocopiere; servicii de expertiză în materie de eficiența afacerilor; regruparea, pentru alte persoane, diverselor produse (cu excepția transportului lor) și plasarea produselor care permite consumatorilor să le studieze și să le compare comod, și anume servicii de comercializare pentru terți prestate de magazine, servicii de vânzare angro și cu amănuntul.

- (531) CFE(8) 05.13.07; 05.13.11; 25.01.09; 25.01.10; 25.01.25; 27.05.24.

- (210) **042579**  
 (220) 2018.06.06  
 (730) **Banquet Foods International FZE, AE**  
 P.O. Box: 327391, Ras Al Khaimah, Emiratele Arabe Unite  
 (540)

- (526) Elementele mărcii asupra cărora solicitantul declară că renunță la invocarea oricărui drept exclusiv: "it's my choice", cu excepția executării grafice deosebite.  
 (511) NCL(11-2018)  
 43 - servicii de restaurant; servicii de restaurante fast-food, servicii de preparare a mâncării și servicii de catering.  
 (531) CFE(8) 27.05.09.

- (210) **042580**  
 (220) 2018.06.11  
 (730) **CHIRTOACĂ Ala, MD**  
 Str. Vasile Alecsandri nr. 6, MD-2009, Stăuceni, Chișinău, Republica Moldova

(540)



(591) Culori revendicate: auriu de diferite nuanțe, roșu.

(511) NCL(11-2018)

43 - servicii de alimentație publică; servicii de cazare temporară.

(531) CFE(8) 24.09.03; 25.01.25; 27.05.22; 29.01.01; 29.01.02.

(210) **042581**

(220) 2018.06.06

(310) 32805

(320) 2018.05.15

(330) AD

(730) **Philip Morris Products S.A., CH**

Quai Jeanrenaud 3, CH-2000 Neuchâtel, Elveția

(540)

## IQOS HEAT CONTROL TECHNOLOGY

(511) NCL(11-2018)

09 - baterii pentru țigări electronice; baterii pentru dispozitive electronice care sunt folosite pentru încălzirea tutunului; încărcătoare de baterii pentru dispozitive electronice care sunt folosite pentru încălzirea tutunului; încărcătoare de baterii pentru țigări electronice; încărcătoare de mașină pentru dispozitive care sunt folosite pentru încălzirea tutunului; încărcătoare de mașină pentru țigări electronice; încărcătoare USB pentru dispozitive electronice care sunt folosite pentru încălzirea tutunului;

11 - aparate pentru încălzirea lichidelor; aparate pentru generarea vaporilor; vaporizatoare electronice, cu excepția țigărilor electronice;

34 - articole pentru fumători; chibrituri; kretek; snus; dispozitive de buzunar pentru rularea țigaretelor; articole pentru țigări electronice destinate fumătorilor; bețe de tutun; tabachere pentru țigarete, scrumiere; huse pentru țigări electronice reîncărcabile; cigarillos; țigări electronice; țigări electronice folosite ca alternativă a țigărilor tradiționale; țigarete; țigări de foi; dispozitive de vaporizare orale pentru fumători; dispozitive electronice pentru inhalarea aerosolilor care conțin nicotină; dispozitive electronice și părți ale acestora pentru încălzirea țigaretelor sau tutunului pentru eliberarea de aerosoli care conțin nicotină pentru inhalare; dispozitive electronice de fumat; stingătoare pentru țigarete și țigări de foi încălzite, precum și pentru bețe de tutun încălzite; brichete pentru fumători; filtre pentru țigarete; foite pentru țigarete; piese și accesorii pentru toate produsele indicate în clasa 34; pipe; recipiente de tutun; produse din tutun; produse din tutun pentru a fi încălzite; produse și înlocuitori de tutun; tutun de prizat; soluții de nicotină lichidă pentru utilizare în țigări electronice; înlocuitori de tutun, cu excepția celor de uz medical; tutun de mestecat, tutun de pipă; tutun pentru rularea propriilor țigarete; tutun brut sau prelucrat; tuburi pentru țigarete; vaporizatoare cu fir pentru țigări electronice și dispozitive electronice de fumat.

(210) **042582**

(220) 2018.06.06

(310) 38605

(320) 2018.05.15

(330) AD

(730) **Philip Morris Products S.A., CH**

Quai Jeanrenaud 3, CH-2000 Neuchâtel, Elveția

(540)

## IQOS TOBACCO HEATING SYSTEM

(511) NCL(11-2018)

09 - baterii pentru țigări electronice; baterii pentru dispozitive electronice care sunt folosite pentru încălzirea tutunului; încărcătoare de baterii pentru dispozitive electronice care sunt folosite pentru încălzirea tutunului; încărcătoare de baterii pentru țigări electronice; încărcătoare de mașină pentru dispozitive care sunt folosite pentru încălzirea tutunului; încărcătoare de mașină pentru țigări electronice; încărcătoare USB pentru dispozitive electronice care sunt folosite pentru încălzirea tutunului;

11 - aparate pentru încălzirea lichidelor; aparate pentru generarea vaporilor; vaporizatoare electronice, cu excepția țigărilor electronice;

34 - articole pentru fumători; chibrituri; kretek; snus; dispozitive de buzunar pentru rularea țigaretelor; articole pentru țigări electronice destinate fumătorilor; bețe de tutun; tabachere pentru țigarete, scrumiere; huse pentru țigări electronice reîncărcabile; cigarillos; țigări electronice; țigări electronice folosite ca alternativă a țigărilor tradiționale; țigarete; țigări de foi; dispozitive de vaporizare orale pentru fumători; dispozitive electronice pentru inhalarea aerosolilor care conțin nicotină; dispozitive electronice și părți ale acestora pentru încălzirea țigaretelor sau tutunului pentru eliberarea de aerosoli care conțin nicotină pentru inhalare; dispozitive electronice de fumat; stingătoare pentru țigarete și țigări de foi încălzite, precum și pentru bețe de tutun încălzite; brichete pentru fumători; filtre pentru țigarete; foițe pentru țigarete; piese și accesorii pentru toate produsele indicate în clasa 34; pipe; recipiente de tutun; produse din tutun; produse din tutun pentru a fi încălzite; produse și înlocuitori de tutun; tutun de prizat; soluții de nicotină lichidă pentru utilizare în țigări electronice; înlocuitori de tutun, cu excepția celor de uz medical; tutun de mestecat, tutun de pipă; tutun pentru rularea propriilor țigarete; tutun brut sau prelu-crut; tuburi pentru țigarete; vaporizatoare cu fir pentru țigări electronice și dispozitive electronice de fumat.

(210) 042585

(220) 2018.06.07

(730) OTP Bank Nyrt., HU

H-1051 Budapest, Nádor u. 16, Ungaria

(540)



(526) Elementele mărcii asupra cărora solicitantul declară că renunță la invocarea oricărui drept exclusiv: "banca", cu excepția executării grafice deosebite.

(591) Culori revendicate: verde-închis, verde-deschis, alb, albastru-închis, albastru-deschis.

(511) NCL(11-2018)

35 - publicitate; gestiunea afacerilor comerciale; administrare comercială; lucrări de birou;

36 - asigurări; afaceri financiare; afaceri monetare; afaceri imobiliare;

41 - educație; instruire; divertisment; activități sportive și culturale.

(531) CFE(8) 24.17.02; 26.01.06; 26.07.01; 26.13.25; 27.05.01; 29.01.13.

(210) 042586

(220) 2018.06.07

(730) OTP Bank Nyrt., HU

H-1051 Budapest, Nádor u. 16, Ungaria

(540)



(526) Elementele mărcii asupra cărora solicitantul declară că renunță la invocarea oricărui drept exclusiv: "bank", cu excepția executării grafice deosebite.

(591) Culori revendicate: verde-închis, verde-deschis, albastru-închis, albastru-deschis, alb.



- (511) NCL(11-2018)  
 35 - publicitate; gestiunea afacerilor comerciale; administrare comercială; lucrări de birou;  
 36 - asigurări; afaceri financiare; afaceri monetare; afaceri imobiliare;  
 41 - educație; instruire; divertisment; activități sportive și culturale.  
 (531) CFE(8) 24.17.02; 26.01.06; 26.07.01; 26.13.25; 27.05.01; 29.01.13.

- (210) **042587**  
 (220) 2018.06.07  
 (730) **OTP Bank Nyrt., HU**  
 H-1051 Budapest, Nádor u. 16, Ungaria  
 (540)



- (526) Elementele mărcii asupra cărora solicitantul declară că renunță la invocarea oricărui drept exclusiv: "bank", cu excepția executării grafice deosebite.  
 (591) Culori revendicate: verde-închis, verde-deschis, albastru-închis, albastru-deschis, alb.  
 (511) NCL(11-2018)  
 35 - publicitate; gestiunea afacerilor comerciale; administrare comercială; lucrări de birou;  
 36 - asigurări; afaceri financiare; afaceri monetare; afaceri imobiliare;  
 41 - educație; instruire; divertisment; activități sportive și culturale.  
 (531) CFE(8) 24.17.02; 26.01.06; 26.07.01; 26.13.25; 27.05.01; 29.01.13.

- (210) **042588**  
 (220) 2018.06.07  
 (730) **OTP Bank Nyrt., HU**  
 H-1051 Budapest, Nádor u. 16, Ungaria  
 (540)



- (526) Elementele mărcii asupra cărora solicitantul declară că renunță la invocarea oricărui drept exclusiv: "banca", cu excepția executării grafice deosebite.  
 (591) Culori revendicate: verde-închis, verde-deschis, albastru-închis, albastru-deschis, alb.  
 (511) NCL(11-2018)  
 35 - publicitate; gestiunea afacerilor comerciale; administrare comercială; lucrări de birou;  
 36 - asigurări; afaceri financiare; afaceri monetare; afaceri imobiliare;  
 41 - educație; instruire; divertisment; activități sportive și culturale.  
 (531) CFE(8) 24.17.02; 26.01.06; 26.07.01; 26.13.25; 27.05.01; 29.01.13.

- (210) **042589**  
 (220) 2018.06.07  
 (730) **OTP Bank Nyrt., HU**  
 H-1051 Budapest, Nádor u. 16, Ungaria  
 (540)

## OTP Banca

- (526) Elementele mărcii asupra cărora solicitantul declară că renunță la invocarea oricărui drept exclusiv: "Banca".  
 (511) NCL(11-2018)  
 35 - publicitate; gestiunea afacerilor comerciale; administrare comercială; lucrări de birou;  
 36 - asigurări; afaceri financiare; afaceri monetare; afaceri imobiliare;  
 41 - educație; instruire; divertisment; activități sportive și culturale.

(210) **042590**  
 (220) 2018.06.07  
 (730) **OTP Bank Nyrt., HU**  
 H-1051 Budapest, Nádor u. 16, Ungaria  
 (540)

## OTP Bank

(526) Elementele mărcii asupra cărora solicitantul declară că renunță la invocarea oricărui drept exclusiv: "Bank".  
 (511) NCL(11-2018)  
 35 - publicitate; gestiunea afacerilor comerciale; administrare comercială; lucrări de birou;  
 36 - asigurări; afaceri financiare; afaceri monetare; afaceri imobiliare;  
 41 - educație; instruire; divertisment; activități sportive și culturale.

(210) **042596**  
 (220) 2018.06.08  
 (730) **GMP LTD, GE**  
 V. Ponichala N°65, Tbilisi 0165, Georgia  
 (540)

## КОКЛАВ СОСЛАВ

(511) NCL(11-2018)  
 05 - produse farmaceutice, medicale și de uz veterinar; produse igienice de uz medical; substanțe și alimente dietetice de uz medical sau veterinar, alimente pentru sugari; suplimente dietetice pentru oameni și animale; plasturi, materiale pentru pansamente; materiale pentru plombarea dinților, ceară dentară; dezinfectante; produse pentru distrugerea animalelor dăunătoare; fungicide, erbicide.  
 (531) CFE(8) 28.05.00.

(210) **042604**  
 (220) 2018.06.11  
 (310) 32932  
 (320) 2018.06.05  
 (330) AD  
 (730) **Philip Morris Products S.A., CH**  
 Quai Jeanrenaud 3, CH-2000 Neuchâtel, Elveția  
 (540)

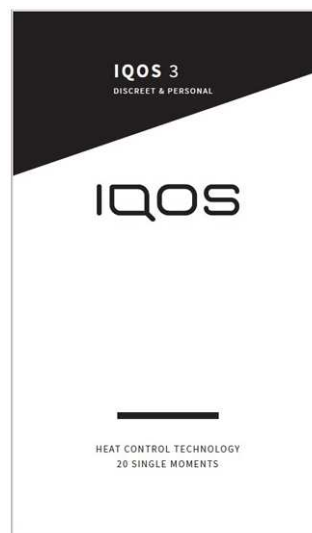

(511) NCL(11-2018)  
 09 - baterii pentru țigări electronice; baterii pentru dispozitive electronice care sunt folosite pentru încălzirea tutunului; încărcătoare de baterii pentru dispozitive electronice care sunt folosite pentru încălzirea tutunului; încărcătoare de baterii pentru țigări electronice; încărcătoare de mașină pentru dispozitive care sunt folosite pentru încălzirea tutunului; încărcătoare de mașină pentru țigări electronice; încărcătoare USB pentru dispozitive electronice care sunt folosite pentru încălzirea tutunului;  
 11 - aparate pentru încălzirea lichidelor; aparate pentru generarea vaporilor; vaporizatoare electronice, cu excepția țigărilor electronice;  
 34 - articole pentru fumători; chibrituri; kretek; snus; dispozitive de buzunar pentru rularea țigaretelor; articole pentru țigări electronice destinate fumătorilor; bețe de tutun; tabachere pentru țigarete, scrumiere; huse pentru țigări electronice reîncărcabile; cigarillos;

țigări electronice; țigări electronice folosite ca alternativă a țigărilor tradiționale; țigarete; țigări de foi; dispozitive de vaporizare orale pentru fumători; dispozitive electronice pentru inhalarea aerosolilor care conțin nicotină; dispozitive electronice și părți ale acestora pentru încălzirea țigaretelor sau tutunului pentru eliberarea de aerosoli care conțin nicotină pentru inhalare; dispozitive electronice de fumat; stingătoare pentru țigarete și țigări de foi încălzite, precum și pentru bețe de tutun încălzite; brichete pentru fumători; filtre pentru țigarete; foițe pentru țigarete; piese și accesorii pentru toate produsele indicate în clasa 34; pipe; recipiente de tutun; produse din tutun; produse din tutun pentru a fi încălzite; produse și înlocuitori de tutun; tutun de prizat; soluții de nicotină lichidă pentru utilizare în țigări electronice; înlocuitori de tutun, cu excepția celor de uz medical; tutun de mestecat, tutun de pipă; tutun pentru rulara propriilor țigarete; tutun brut sau prelucrat; tuburi pentru țigarete; vaporizatoare cu fir pentru țigări electronice și dispozitive electronice de fumat.

(531) CFE(8) 25.05.03; 26.11.01; 27.05.10; 27.07.01.

(210) **042617**

(220) 2018.06.14

(730) **ABASOV Shahin, MD**

Str. Miron Costin nr. 18, ap. 106,  
MD-2068, Chișinău, Republica Moldova

(540)

**Mobseb Tour**

(591) Culori revendicate: alb, albastru, galben.

(511) NCL(11-2018)

39 - transport; ambalarea și depozitarea mărfurilor; organizarea de călătorii;

43 - servicii de alimentație publică; servicii de cazare temporară.

(531) CFE(8) 02.09.04; 24.11.25; 27.05.08; 29.01.13.

(210) **042618**

(220) 2018.06.14

(730) **VITIUC Iana, MD**

Str. Independenței nr. 34, ap. 22,  
MD-3121, Bălți, Republica Moldova

(540)



(511) NCL(11-2018)

44 - servicii medicale; servicii veterinare; servicii de igienă și de îngrijire a frumuseții pentru oameni sau animale; servicii de agricultură, horticultură și silvicultură.

(531) CFE(8) 05.05.03; 05.05.21; 27.05.08.

(210) **042619**

(220) 2018.06.14

(730) **UNTILOVA Maria, MD**

Str. N. Testemițanu nr. 26, ap. 18,  
MD-2003, Durlești, Chișinău, Republica  
Moldova

(540)

## DRESS CODE

(511) NCL(11-2018)

25 - îmbrăcăminte, încălțăminte, articole care servesc la acoperirea capului;

35 - publicitate; gestiunea afacerilor comerciale; administrare comercială; lucrări de birou; servicii operaționale on-line de negociere; servicii operaționale on-line de negociere, inclusiv de operare on-line pe piețe pentru vânzătorii de produse și/sau servicii; servicii de negociere on-line în care vânzătorul afișează produsele care urmează să fie oferite spre vânzare, pentru care cererea de ofertă

se face prin intermediul Internetului, pentru a facilita vânzarea produselor și serviciilor printr-o rețea de calculatoare și furnizare de feedback evaluativ și evaluarea produselor și serviciilor ale vânzătorilor, evaluarea valorii și a prețurilor produselor și a serviciilor oferite de vânzatori, evaluarea performanței cumpărătorilor și vânzătorilor, servicii de livrare, precum și experiență globală de negociere în legătură cu acestea; servicii de publicitate, servicii de comercializare pentru terți prestate de supermarketuri, hipermarketuri, buticuri, magazine, gherete, chioșcuri și tarabe.

- (210) **042620**  
 (220) 2018.06.14  
 (730) **Amadeus ALS GmbH, AT**  
 Wipplingerstrasse 1/2 Top 1, A-1010 Vienna, Austria  
 (540)



- (591) Culori revendicate: galben, alb, negru.  
 (511) NCL(11-2018)  
 29 - carne, pește, păsări și vânat; extracte din carne; fructe și legume conservate, congelate, uscate și fierte; jeleurii, dulceturi, compoturi, ouă, lapte și produse lactate; uleiuri și grăsimi de uz alimentar;

- 30 - cafea, ceai, cacao și înlocuitori de cafea; orez, tapioca și sago; făină și preparate din cereale; pâine, produse de patiserie și cofetărie; înghețată comestibilă; zahăr, miere, sirop de melasă; drojdie, praf de copt; sare; muștar; oțet, sosuri (condimente); mirodenii; gheață (apă înghețată).  
 (531) CFE(8) 05.03.16; 05.05.04; 05.05.20; 05.13.25; 26.01.15; 26.01.20; 27.05.08; 29.01.13.

- (210) **042621**  
 (220) 2018.06.14  
 (730) **Amadeus ALS GmbH, AT**  
 Wipplingerstrasse 1/2 Top 1, A-1010 Vienna, Austria  
 (540)



- (591) Culori revendicate: auriu, alb.  
 (511) NCL(11-2018)  
 29 - carne, pește, păsări și vânat; extracte din carne; fructe și legume conservate, congelate, uscate și fierte; jeleurii, dulceturi, compoturi, ouă, lapte și produse lactate; uleiuri și grăsimi de uz alimentar.  
 (531) CFE(8) 05.05.04; 05.05.21; 05.07.01; 26.01.05; 26.04.18; 27.05.24; 29.01.12.

- (210) **042622**  
 (220) 2018.06.14  
 (730) **DJUNDIET Marina, MD**  
 Str. Pobeđi nr. 64,  
 MD-5501, Rîbnița, Republica Moldova  
**MÎȚA Sergiu, MD**  
 MD-5429, Pereni, Rezina, Republica  
 Moldova  
**ANDRIANOV Eugeniu, MD**  
 MD-5014, Cernița, Florești, Republica  
 Moldova  
**SERGHEEV Dmitrii, MD**  
 Str. Vlaicu Pîrcălab nr. 38, bloc 1, ap. 14,  
 MD-2012, Chișinău, Republica Moldova  
 (540)

## DoReDos

- (511) NCL(11-2018)  
 09 - aparate și instrumente științifice, nautice,  
 geodezice, fotografice, cinematografice, opti-  
 ce, de cântărire, de măsurare, de semnaliza-  
 re, de control (verificare), de siguranță (sal-  
 vare) și didactice; aparate și instrumente  
 pentru conducerea, distribuirea, transforma-  
 rea, acumularea, reglarea sau comanda cu-  
 rentului electric; aparate pentru înregistrarea,  
 transmiterea, reproducerea sunetului sau  
 imaginilor; suporturi de înregistrare magneti-  
 ce, discuri acustice; compact-discuri, DVD-uri  
 și alte suporturi digitale de înregistrare;  
 mecanisme pentru aparate cu preplată; ma-  
 șini înregistratoare de încasat, mașini de  
 calcul, echipament de prelucrare a datelor,  
 calculatoare; software de calculatoare; ex-  
 tinctoare;  
 16 - hârtie și carton; produse de imprimare; arti-  
 cole pentru legătorie; fotografii; articole de  
 papetărie și de birou, cu excepția mobilei;  
 adezivi pentru papetărie sau menaj; materia-  
 le pentru pictură și pentru artiști; pensule;  
 materiale didactice și de instruire; folii, peli-  
 cule și pungi din plastic pentru ambalare și  
 împachetare; caractere și clișee tipografice;  
 41 - educație; instruire; divertisment; activități  
 sportive și culturale.

- (210) **042627**  
 (220) 2018.06.15  
 (730) **OTP Bank Nyrt., HU**  
 H-1051 Budapest, Nádor u. 16, Ungaria  
 (540)



- (526) Elementele mărcii asupra cărora solicitantul  
 declară că renunță la invocarea oricărui drept  
 exclusiv: "банк", cu excepția executării grafi-  
 ce deosebite.  
 (511) NCL(11-2018)  
 35 - publicitate; gestiunea afacerilor comerciale;  
 administrare comercială; lucrări de birou;  
 36 - asigurări; afaceri financiare; afaceri moneta-  
 re; afaceri imobiliare;  
 41 - educație; instruire; divertisment; activități  
 sportive și culturale.  
 (531) CFE(8) 24.17.02; 26.01.06; 26.07.01; 26.13.25;  
 27.05.01; 28.05.00.

- (210) **042628**  
 (220) 2018.06.15  
 (730) **OTP Bank Nyrt., HU**  
 H-1051 Budapest, Nádor u. 16, Ungaria  
 (540)



- (526) Elementele mărcii asupra cărora solicitantul  
 declară că renunță la invocarea oricărui drept  
 exclusiv: "банк", cu excepția executării grafi-  
 ce deosebite.

- (591) Culori revendicate: verde-închis, verde-deschis, alb.  
 (511) NCL(11-2018)  
 35 - publicitate; gestiunea afacerilor comerciale; administrare comercială; lucrări de birou;  
 36 - asigurări; afaceri financiare; afaceri monetare; afaceri imobiliare;  
 41 - educație; instruire; divertisment; activități sportive și culturale.  
 (531) CFE(8) 24.17.02; 26.01.06; 26.07.01; 26.13.25; 27.05.01; 28.05.00; 29.01.12.

- 
- (210) **042632**  
 (220) 2018.06.15  
 (310) 87/726,964  
 (320) 2017.12.19  
 (330) US  
 (730) **Genzyme Corporation, US**  
 50 Binney Street, Cambridge, MA 02142,  
 Statele Unite ale Americii  
 (540)

## ZOKREZO

- (511) NCL(11-2018)  
 05 - produse farmaceutice pentru tratamentul hemofiliei.

- 
- (210) **042633**  
 (220) 2018.06.15  
 (310) 87/726,902  
 (320) 2017.12.19  
 (330) US  
 (730) **Genzyme Corporation, US**  
 50 Binney Street, Cambridge, MA 02142,  
 Statele Unite ale Americii  
 (540)

## FITABREVO

- (511) NCL(11-2018)  
 05 - produse farmaceutice pentru tratamentul hemofiliei.

- (210) **042634**  
 (220) 2018.06.15  
 (310) 87/726,932  
 (320) 2017.12.19  
 (330) US  
 (730) **Genzyme Corporation, US**  
 50 Binney Street, Cambridge, MA 02142,  
 Statele Unite ale Americii  
 (540)

## FITBREVIQ

- (511) NCL(11-2018)  
 05 - produse farmaceutice pentru tratamentul hemofiliei.

- 
- (210) **042635**  
 (220) 2018.06.15  
 (310) 87/726,974  
 (320) 2017.12.19  
 (330) US  
 (730) **Genzyme Corporation, US**  
 50 Binney Street, Cambridge, MA 02142,  
 Statele Unite ale Americii  
 (540)

## FITVERSA

- (511) NCL(11-2018)  
 05 - produse farmaceutice pentru tratamentul hemofiliei.

- 
- (210) **042636**  
 (220) 2018.06.15  
 (310) 87/726,943  
 (320) 2017.12.19  
 (330) US  
 (730) **Genzyme Corporation, US**  
 50 Binney Street, Cambridge, MA 02142,  
 Statele Unite ale Americii  
 (540)

## KAMAVOSIR

(511) NCL(11-2018)  
05 - produse farmaceutice pentru tratamentul hemofiliei.

---

(210) **042640**  
(220) 2018.06.19  
(730) **PARTIDUL POLITIC "ȘOR", MD**  
Str. Vasile Lupu nr. 48,  
MD-3505, Orhei, Republica Moldova  
(540)

## AM DEMONSTRAT CĂ SE POATE

(511) NCL(11-2018)  
16 - hârtie și carton; produse de imprimare; articole pentru legătorie; fotografii; articole de papetărie și de birou, cu excepția mobilei; adezivi pentru papetărie sau menaj; materiale pentru pictură și pentru artiști; pensule; materiale didactice și de instruire; folii, pelicule și pungi din plastic pentru ambalare și împachetare; caractere și clișee tipografice;  
35 - publicitate; gestiunea afacerilor comerciale; administrare comercială; lucrări de birou;  
36 - asigurări; afaceri financiare; afaceri monetare; afaceri imobiliare;  
37 - construcții; reparații; servicii de instalare;  
38 - telecomunicații;  
39 - transport; ambalarea și depozitarea mărfurilor; organizarea de călătorii;  
41 - educație; instruire; divertisment; activități sportive și culturale;  
45 - servicii juridice; servicii de securitate pentru protecția fizică a bunurilor materiale și a persoanelor; servicii personale și sociale oferite de către terți destinate să satisfacă nevoile indivizilor.

---

(210) **042655**  
(220) 2018.06.19  
(730) **S.C. DRUCKFARBEN ROMANIA S.R.L., RO**  
Str. Atomiștilor nr. 17-23, 077125, Loc. Măgurele, Jud. Ilfov, România

(540)



(591) Culori revendicate: roșu, negru, alb.  
(511) NCL(11-2018)  
02 - produse pentru prevenirea coroziunii și deteriorării lemnului; coloranți, lacuri și vopsele; materiale pentru vopsit;  
17 - materiale de etanșare, de umplutură, materiale izolante.  
(531) CFE(8) 26.05.01; 26.05.18; 27.05.01; 29.01.13.

---

(210) **042656**  
(220) 2018.06.19  
(730) **Marriott Worldwide Corporation, US**  
10400 Fernwood Road, Bethesda, Maryland 20817, Statele Unite ale Americii  
(540)

## COURTYARD

(511) NCL(11-2018)  
43 - servicii hoteliere; servicii de restaurante, alimentație publică, baruri și servicii specifice barurilor de cocteiluri; servicii de cazare în stațiuni turistice; furnizarea spațiilor special amenajate pentru ședințe în consiliu, conferințe și expoziții; furnizarea spațiilor special amenajate pentru banchete și evenimente sociale pentru ocazii speciale; servicii de rezervări de cazare la hotel pentru terți.

---

(210) **042657**  
(220) 2018.06.19  
(730) **Marriott Worldwide Corporation, US**  
10400 Fernwood Road, Bethesda, Maryland 20817, Statele Unite ale Americii



(540)

**COURTYARD**  
BY MARRIOTT

(511) NCL(11-2018)

43 - servicii hoteliere; servicii de restaurante, alimentație publică, baruri și servicii specifice barurilor de cocteiluri; servicii de cazare în stațiuni turistice; furnizarea spațiilor special amenajate pentru ședințe în consiliu, conferințe și expoziții; furnizarea spațiilor special amenajate pentru banchete și evenimente sociale pentru ocazii speciale; servicii de rezervări de cazare la hotel pentru terți.

(210) **042660**

(220) 2018.06.19

(730) **PENTRU ORHEI, asociație obștească, MD**

Str. Vasile Lupu nr. 36, of. 326,  
MD-3505, Orhei, Republica Moldova

(540)

**ORHEILAND**

(511) NCL(11-2018)

35 - publicitate; gestiunea afacerilor comerciale; administrare comercială; lucrări de birou;

41 - educație; instruire; divertisment; activități sportive și culturale;

42 - servicii științifice și tehnologice, precum și servicii de cercetare și de creație, referitoare la acestea; servicii de analiză și cercetare industrială; crearea și dezvoltarea hardware și software de calculator;

43 - servicii de alimentație publică; servicii de cazare temporară;

44 - servicii medicale; servicii veterinare; servicii de igienă și de îngrijire a frumuseții pentru oameni sau animale; servicii de agricultură, horticultură și silvicultură;

45 - servicii juridice; servicii de securitate pentru protecția fizică a bunurilor materiale și a persoanelor; servicii personale și sociale oferite de către terți destinate să satisfacă nevoile indivizilor.

(210) **042666**

(220) 2018.06.21

(730) **MAȘNIC Ina, MD**

Str. Bogdan Voievod nr. 7, ap. 192,  
MD-2068, Chișinău, Republica Moldova

(540)



**BOURGEON D'ART**

(511) NCL(11-2018)

14 - metale prețioase și aliajele lor; giuvaiererie, bijuterii, pietre prețioase și semiprețioase; ceasornicărie și instrumente pentru măsurarea timpului;

18 - piele și imitații de piele; piei de animale; genți de voiaj și de transport; umbrele și umbrele de soare; bastoane; bice și articole de șelărie; zgărzi, lese și îmbrăcăminte pentru animale;

25 - îmbrăcăminte, încălțăminte, articole care servesc la acoperirea capului;

26 - dantele și broderii, panglici și șireturi, nasturi, capse și copci, ace și ace cu gămălie; flori artificiale; decorațiuni pentru păr; păr fals;

35 - publicitate; gestiunea afacerilor comerciale; administrare comercială; lucrări de birou; servicii operaționale on-line de negociere, inclusiv de operare on-line pe piețe pentru vânzătorii de produse și/sau servicii; servicii de negociere on-line în care vânzătorul afișează produsele care urmează să fie oferite spre vânzare, pentru care cererea de ofertă se face prin intermediul Internetului, pentru a facilita vânzarea produselor și serviciilor printr-o rețea de calculatoare și furnizarea de feedback evaluativ și evaluări de produse și servicii ale vânzătorilor, evaluarea valorilor și prețurilor produselor și a serviciilor oferite de vânzătorii, evaluarea performanței cumpărătorilor și vânzătorilor, servicii de livrare, precum și experiența globală de negociere în legătură cu acestea; servicii de publicitate, servicii de comercializare pentru terți prestate de supermarketuri, hipermarketuri, buticuri, magazine, gherete, chioșcuri și tarabe.

(531) CFE(8) 27.05.19; 27.05.22.



(210) **042667**  
 (220) 2018.06.21  
 (730) **ELIJIA Eni, MD**  
 Str. Boris Glavan nr. 40, ap. 1, MD-2089,  
 Ciorescu, Chişinău, Republica Moldova  
 (540)



# Eni Eligia

(511) NCL(11-2018)  
 18 - piele și imitații de piele; piei de animale; genți de voiaj și de transport; umbrele și umbrele de soare; bastoane; bice și articole de șelărie; zgârzi, lese și îmbrăcăminte pentru animale;  
 25 - îmbrăcăminte, încălțăminte, articole care servesc la acoperirea capului;  
 35 - publicitate; gestiunea afacerilor comerciale; administrare comercială; lucrări de birou; servicii operaționale on-line de negociere, inclusiv de operare on-line pe piețe pentru vânzătorii de produse și/sau servicii; servicii de negociere on-line în care vânzătorul afișează produsele care urmează să fie oferite spre vânzare, pentru care cererea de ofertă se face prin intermediul Internetului, pentru a facilita vânzarea produselor și serviciilor printr-o rețea de calculatoare și furnizarea de feedback evaluativ și evaluări de produse și servicii ale vânzătorilor, evaluarea valorii și a prețurilor produselor și serviciilor oferite de vânzătorii, evaluarea performanței cumpărătorilor și vânzătorilor, servicii de livrare, precum și experiența globală de negociere în legătură cu acestea; servicii de publicitate, servicii de comercializare pentru terți prestate de supermarketuri, hipermarketuri, buticuri, magazine, gherete, chioșcuri și tarabe.  
 (531) CFE(8) 27.05.14; 27.05.19; 27.05.22.

(210) **042669**  
 (220) 2018.06.21  
 (730) **Techtronic Power Tools Technology Limited, VG**  
 Trident Chambers, P.O. Box 146, Road Town, Tortola, Insulele Virgine (Britanice)  
 (540)

## FUEL

(511) NCL(11-2018)  
 07 - mașini și mașini-unelte; motoare (cu excepția motoarelor pentru vehiculele terestre); cuplaje și organe de transmisie (cu excepția celor pentru vehiculele terestre); instrumente agricole, cu excepția celor acționate manual; incubatoare pentru ouă; mașini automate de vânzare; mașini pentru absorbția aerului; curele de mașini; aparate electromecanice pentru prepararea băuturilor; mașină de suflat; perii acționate electric (piese de mașini); perii (piese de mașini); mașini și aparate electrice pentru șamponat covoare; instalații centrale de curățat cu vid; ferăstraie; mandrine (organe de mașini); aparate de curățat cu aburi; mașini și aparate electrice de curățat; râșnițe de cafea, cu excepția celor manuale; mașini de tuns; mașini de văruit; compresoare (mașini); mașini electrice de zdrobit; concasoare; mașini de cultivat; generatoare de electricitate; mașini de tăiat; mașini pentru spălat vesela; dispozitive pentru deschiderea ușilor; mandrine pentru mașini de găurit (organe de mașini); sape de foraj (organe de mașini); coroane de foraj (organe de mașini); mașini de găurit; motoare de acționare, altele decât cele pentru vehicule terestre; tambure de mașini; aspiratoare de praf pentru curățare; dinamuri; dispozitiv de tăiere cu arc electric; ciocane electrice; aparate electrice de sudură; motoare, altele decât cele pentru vehicule terestre; mașini de gravat; dispozitive de antrenare (organe de mașini); mașini de filtrat; filtre (organe de mașini sau de motoare); aparate electromecanice pentru prepararea alimentelor; roboți de bucătărie electrice; pistoale de lipit electrice; mașini de măcinat; piese de ghidare pentru mașini; pistoale pentru vopsit; ciocane (organe de mașini); ciocane pneumatice; scule manuale acționate în alt mod decât manual; aparate de manipulare (încărcare și descărcare); manipolatoare industriale (mașini); suporturi de mașini; aparate de curățat cu presiune mare; mașini de călcat; mașini electrice de bucătă-

rie; cuțite electrice; malaxoare; mașini de amestecat; deschizătoare electrice de conserve; mașini pentru vopsit; mașini de cojit; mașini și aparate electrice de șlefuit; ciocane mecanice; pompe (mașini); automăturătoare rutiere; roboți (mașini); foarfece electrice; mașini de ascuțit; accesorii pentru aspiratoare de praf, pentru pulverizare de parfumuri și dezinfectante; saci pentru aspiratoare; tuburi pentru aspiratoare de praf; aspiratoare; mașini de spălat; mașini de spălat rufe; chei pneumatice; mașini de găurit cu percuție; râșnițe; ciocane rotative; unelte multifuncționale; ferăstraie circulare; ferăstraie oscilante; ciocane perforatoare; șurubelnițe hexagonale cu impuls; șurubelnițe cu viteză; unelte de presat cu cursă lungă; pompe de gresare; extractoare de praf; șurubelnițe hexagonale; pistoale de călăfăuire și de lipit cu cilindru transparent; unelte de transformare cu capacitate de un quart (părți ale pistoalelor electrice de etanșat și de lipit); burghie în unghi drept; freze compacte; unelte rotative; mecanisme cu clichet; șurubelnițe fără axuri; forjoare portabile de cuie; set de instrumente de presare; clești pentru cabluri; dispozitive de tăiat țevi de cupru; ferăstraie mecanice; foarfece incluse în clasa 07; ferăstraie panglică; ferăstraie pentru metale; unelte de lărgire; mașini de găurit cu coloană; mașini de găurit cu coloană cu motor; ferăstraie conice; mașini de separare; ferăstraie pentru plăci; mașini de ștanțat cu măsură; ciocane pentru demolare; pile cu amperi; standuri de bază pentru carotaj (părți ale mașinilor de găurit); pistoale termice; motor pentru carotaj cu cârlig; motor pentru carotaj cu știft de siguranță; aspiratoare uscate și cu apă; capete motor pentru aspiratoare; pistoale de pulverizat vopsea; mașini de ridicat cu pârghie; mașini de ridicat cu lanț; rindele de adâncime; ascuțitori; mașini de șlefuit; lame incluse în clasa 07; vârfuri incluse în clasa 07; suporturi pentru vârfuri; bucușe; adaptoare; prize de impact; extensii; capete de expansiune; unelte pentru gazon exterior și pentru grădină; mașini de tuns gazon; ferăstraie pentru defrișare; tăietoare de gard viu; aparate de tuns; aparate de tuns iarba; mașini de plivit care folosesc fire din fibre sintetice în loc de lame; mașini de tuns gardul viu; suflante; aspiratoare suflante; mașini de tuns iarba; tocătoare; dispozitive de emondaj; dispozitive de tuns arbuști; despicător de lemne; burghie pentru găurire cu percuție; aspirator cu ciocan; dispozitive de tăiat; ferăstraie pentru tăieri oblice; suporturi verticale de burghie;

suporturi pentru ferăstraie pentru tăieri oblice; motoare de găurit cu diamant; presă de perete; ferăstraie de retezat; mașină de prelucrat lemnul pentru îmbinările de tip biscuite; protecții contra prafului și adaptoare; furtunuri; piese și accesorii pentru produsele susmenționate.

(210) **042670**

(220) 2018.06.21

(730) **Techtronic Power Tools Technology Limited, VG**

Trident Chambers, P.O. Box 146, Road Town, Tortola, Insulele Virgine (Britanice)

(540)



(511) NCL(11-2018)

07 - mașini și mașini-unelte; motoare (cu excepția motoarelor pentru vehiculele terestre); cuplaje și organe de transmisie (cu excepția celor pentru vehiculele terestre); instrumente agricole, cu excepția celor acționate manual; incubatoare pentru ouă; mașini automate de vânzare; mașini pentru absorbția aerului; curele de mașini; aparate electromecanice pentru prepararea băuturilor; mașină de suflat; perii acționate electric (piese de mașini); perii (piese de mașini); mașini și aparate electrice pentru șamponat covoare; instalații centrale de curățat cu vid; ferăstraie; mandrine (organe de mașini); aparate de curățat cu aburi; mașini și aparate electrice de curățat; râșnițe de cafea, cu excepția celor manuale; mașini de tuns; mașini de văruit; compresoare (mașini); mașini electrice de zdrobit; concasoare; mașini de cultivat; generatoare de electricitate; mașini de tăiat; mașini pentru spălat vesela; dispozitive pentru deschiderea ușilor; mandrine pentru mașini de găurit (organe de mașini); sape de foraj (organe de mașini); coroane de foraj (organe de mașini); mașini de găurit; motoare de acționare, altele decât cele pentru vehicule terestre; tambure de mașini; aspiratoare de praf pentru curățare; dinamuri; dispozitiv de tăiere cu arc electric; ciocane electrice; aparate electrice de sudură; motoare, altele decât cele pentru

vehicule terestre; mașini de gravat; dispozitive de antrenare (organe de mașini); mașini de filtrat; filtre (organe de mașini sau de motoare); aparate electromecanice pentru prepararea alimentelor; roboți de bucătărie electrice; pistoale de lipit electrice; mașini de măcinat; piese de ghidare pentru mașini; pistoale pentru vopsit; ciocane (organe de mașini); ciocane pneumatice; scule manuale acționate în alt mod decât manual; aparate de manipulare (încărcare și descărcare); manipolatoare industriale (mașini); suporturi de mașini; aparate de curățat cu presiune mare; mașini de călcat; mașini electrice de bucătărie; cuțite electrice; malaxoare; mașini de amestecat; deschizătoare electrice de conserve; mașini pentru vopsit; mașini de cojit; mașini și aparate electrice de șlefuit; ciocane mecanice; pompe (mașini); automăturătoare rutiere; roboți (mașini); foarfece electrice; mașini de ascuțit; accesorii pentru aspiratoare de praf, pentru pulverizare de parfumuri și dezinfectante; saci pentru aspiratoare; tuburi pentru aspiratoare de praf; aspiratoare; mașini de spălat; mașini de spălat rufe; chei pneumatice; mașini de găurit cu percuție; râșnițe; ciocane rotative; unelte multifuncționale; ferăstraie circulare; ferăstraie oscilante; ciocane perforatoare; șurubelnițe hexagonale cu impuls; șurubelnițe cu viteză; unelte de presat cu cursă lungă; pompe de gresare; extractoare de praf; șurubelnițe hexagonale; pistoale de călăfăuire și de lipit cu cilindru transparent; unelte de transformare cu capacitate de un quart (părți ale pistoalelor electrice de atenuat și de lipit); burghie în unghi drept; freze compacte; unelte rotative; mecanisme cu clichet; șurubelnițe fără axuri; forjoare portabile de cuie; set de instrumente de presare; clești pentru cabluri; dispozitive de tăiat țevi de cupru; ferăstraie mecanice; foarfece incluse în clasa 07; ferăstraie panglică; ferăstraie pentru metale; unelte de lărgire; mașini de găurit cu coloană; mașini de găurit cu coloană cu motor; ferăstraie conice; mașini de separare; ferăstraie pentru plăci; mașini de ștanțat cu măsură; ciocane pentru demolare; pile cu amperi; standuri de bază pentru carotaj (părți ale mașinilor de găurit); pistoale termice; motor pentru carotaj cu cârlig; motor pentru carotaj cu știft de siguranță; aspiratoare uscate și cu apă; capete motor pentru aspiratoare; pistoale de pulverizat vopsea; mașini de ridicat cu pârghie; mașini de ridicat cu lanț; rindele de adâncime; ascuțitori; mașini de șlefuit; lame incluse în clasa 07; vârfuri incluse în clasa 07; supor-

turi pentru vârfuri; bucșe; adaptoare; prize de impact; extensii; capete de expansiune; unelte pentru gazon exterior și pentru grădină; mașini de tuns gazon; ferăstraie pentru defrișare; tăietoare de gard viu; aparate de tuns; aparate de tuns iarba; mașini de plivit care folosesc fire din fibre sintetice în loc de lame; mașini de tuns gardul viu; suflante; aspiratoare suflante; mașini de tuns iarba; tocătoare; dispozitive de emondaj; dispozitive de tuns arbuști; despicător de lemne; burghie pentru găurire cu percuție; aspirator cu ciocan; dispozitive de tăiat; ferăstraie pentru tăieri oblice; suporturi verticale de burghie; suporturi pentru ferăstraie pentru tăieri oblice; motoare de găurit cu diamant; presă de perete; ferăstraie de retezat; mașină de prelucrat lemnul pentru îmbinările de tip biscuite; protecții contra prafului și adaptoare; furtunuri; piese și accesorii pentru produsele susmenționate;

- 09 - aparate și instrumente științifice, nautice, geodezice, fotografice, cinematografice, optice, de cântărire, de măsurare, de semnalizare, de control (verificare), de siguranță (salvare) și didactice; aparate și instrumente pentru conducerea, distribuția, transformarea, acumularea, reglarea sau comanda curentului electric; aparate pentru înregistrarea, transmiterea, reproducerea sunetului sau imaginilor; suporturi de înregistrare magnetice, discuri acustice; compact-discuri, DVD-uri și alte suporturi digitale de înregistrare; mecanisme pentru aparate cu preplată; mașini înregistratoare de încasat, mașini de calcul, echipament de prelucrare a datelor, calculatoare; software de calculatoare; software de aplicații de calculator pentru telefoane mobile; extinctoare; baterii galvanice; alimentatoare pentru acumulatori; instrumente de măsurare; nivele cu bulă de aer; fiole de nivel; aparate pentru măsurarea distanțelor; rigle (instrumente de măsură); eche pentru măsurare; plumbi pentru fire cu plumb; rulete de măsurat; spioni (tehnic); calibre de contur; raportoare din oțel inoxidabil; raportoare; dispozitive de găsire a unghiului; calibre reglabile; echipamente de avertizare; benzi, fâșii, fanioane, conuri, panglici, triunghiuri pentru avertizare de siguranță; indicatoare de siguranță luminoase; creion optic (stylus) pentru calculatoare; aparate de protecție pentru prevenirea accidentelor sau rănilor; aparate de fotografiat; căști audio; lasere, cu excepția celor de uz medical; dispozitive de urmărire; magneti; îmbrăcăminte de protecție; telecomenzi;

11 - aparate de iluminat, de încălzit, de producere a vaporilor, de gătit, de refrigerare, de uscare, de ventilare, de distribuire a apei și instalații sanitare; aparate de climatizare; aparate pentru dezodorizarea aerului; uscătoare de aer; instalații de filtrare a aerului; aparate și mașini pentru purificarea aerului; mașini pentru copt; mașini de făcut pâine; aparate de prăjit pâine; filtre electrice de cafea; mașini electrice de preparat cafea; percolatoare electrice de cafea; aparate pentru prăjit cafea; mașini de gătit; aparate și instalații de gătit; reșouri; ustensile de gătit electrice; aparate și mașini de răcit; friteoze electrice; aparate de dezodorizare, cu excepția celor de uz personal; alambicuri; uscătoare de păr; aparate electrice de făcut iaurt; ventilatoare de aer condiționat; ventilatoare electrice de uz personal; congelatoare; filtre pentru apă potabilă; filtre pentru aer condiționat; filtre (componente de instalații casnice sau industriale); mașini de prăjit fructe; grătare (aparate de gătit); aparate de încălzit; umidificatoare pentru radiatoare de încălzire centrală; aparate și mașini de fabricare a gheții; aparate de ionizare pentru tratarea aerului sau apei; fierbătoare electrice; uscătoare electrice de rufe; becuri de iluminat; cuptoare cu microunde; cuptoare, cu excepția celor folosite în laborator; reșouri de păstrat mâncarea caldă; oale de gătit sub presiune, electrice; cratițe de gătit sub presiune, electrice; aparate și mașini frigorifice; dulapuri și recipiente frigorifice; mașini de prăjit; generatoare de abur, cu excepția părților de mașini; instalații pentru producerea aburului; sterilizatoare; sobe; aparate de prăjit; dispozitive pentru încălzirea mâinilor; becuri pentru lanterne; lumini de control; dispozitive pentru iluminat zonal; lanterne; îmbrăcăminte, jachete și mănuși încălzite electric; piese și accesorii pentru produsele sus-menționate.

(531) CFE(8) 26.04.17; 26.04.18; 27.05.21.

(210) **042671**

(220) 2018.06.21

(730) **Techtronic Power Tools Technology Limited, VG**

Trident Chambers, P.O. Box 146, Road Town, Tortola, Insulele Virgine (Britanice)

(540)



(511) NCL(11-2018)

07 - mașini și mașini-unelte; motoare (cu excepția motoarelor pentru vehiculele terestre); cuplaje și organe de transmisie (cu excepția celor pentru vehiculele terestre); instrumente agricole, cu excepția celor acționate manual; incubatoare pentru ouă; mașini automate de vânzare; mașini pentru absorbția aerului; curele de mașini; aparate electromecanice pentru prepararea băuturilor; mașină de suflat; perii acționate electric (piese de mașini); perii (piese de mașini); mașini și aparate electrice pentru șamponat covoare; instalații centrale de curățat cu vid; ferăstraie; mandrine (organe de mașini); aparate de curățat cu aburi; mașini și aparate electrice de curățat; râșnițe de cafea, cu excepția celor manuale; mașini de tuns; mașini de văruit; compresoare (mașini); mașini electrice de zdrobit; concasoare; mașini de cultivat; generatoare de electricitate; mașini de tăiat; mașini pentru spălat vesela; dispozitive pentru deschiderea ușilor; mandrine pentru mașini de găurit (organe de mașini); sape de foraj (organe de mașini); coroane de foraj (organe de mașini); mașini de găurit; motoare de acționare, altele decât cele pentru vehicule terestre; tambure de mașini; aspiratoare de praf pentru curățare; dinamuri; dispozitiv de tăiere cu arc electric; ciocane electrice; aparate electrice de sudură; motoare, altele decât cele pentru vehicule terestre; mașini de gravat; dispozitive de antrenare (organe de mașini); mașini de filtrat; filtre (organe de mașini sau de motoare); aparate electromecanice pentru prepararea alimentelor; roboți de bucătărie electrice; pistoale de lipit electrice; mașini de măcinat; piese de ghidare pentru mașini; pistoale pentru vopsit; ciocane (organe de mașini); ciocane pneumatice; scule manuale acționate în alt mod decât manual; aparate de manipulare (încărcare și descărcare); manipolatoare industriale (mașini); suporturi de mașini; aparate de curățat cu presiune mare; mașini de călcat; mașini electrice de bucătărie; cuțite electrice; malaxoare; mașini de amestecat; deschizătoare electrice de conserve; mașini pentru vopsit; mașini de cojit;

mașini și aparate electrice de șlefuit; ciocane mecanice; pompe (mașini); automăturătoare rutiere; roboți (mașini); foarfece electrice; mașini de ascuțit; accesorii pentru aspiratoare de praf, pentru pulverizare de parfumuri și dezinfectante; saci pentru aspiratoare; tuburi pentru aspiratoare de praf; aspiratoare; mașini de spălat; mașini de spălat rufe; chei pneumatice; mașini de găurit cu percuție; râșnițe; ciocane rotative; unelte multifuncționale; ferăstraie circulare; ferăstraie oscilante; ciocane perforatoare; șurubelnițe hexagonale cu impuls; șurubelnițe cu viteză; unelte de presat cu cursă lungă; pompe de gresare; extractoare de praf; șurubelnițe hexagonale; pistoale de călăfătuire și de lipit cu cilindru transparent; unelte de transformare cu capacitate de un quart (părți ale pistoalelor electrice de etanșat și de lipit); burghie în unghi drept; freze compacte; unelte rotative; mecanisme cu clichet; șurubelnițe fără axuri; forjoare portabile de cuie; set de instrumente de presare; clești pentru cabluri; dispozitive de tăiat țevi de cupru; ferăstraie mecanice; foarfece incluse în clasa 07; ferăstraie panglică; ferăstraie pentru metale; unelte de lărgire; mașini de găurit cu coloană; mașini de găurit cu coloană cu motor; ferăstraie conice; mașini de separare; ferăstraie pentru plăci; mașini de ștanțat cu măsură; ciocane pentru demolare; pile cu amperi; standuri de bază pentru carotaj (părți ale mașinilor de găurit); pistoale termice; motor pentru carotaj cu cârlig; motor pentru carotaj cu știft de siguranță; aspiratoare uscate și cu apă; capete motor pentru aspiratoare; pistoale de pulverizat vopsea; mașini de ridicat cu pârghie; mașini de ridicat cu lanț; rindele de adâncime; ascuțitori; mașini de șlefuit; lame incluse în clasa 07; vârfuri incluse în clasa 07; suporturi pentru vârfuri; bucuțe; adaptoare; prize de impact; extensii; capete de expansiune; unelte pentru gazon exterior și pentru grădină; mașini de tuns gazon; ferăstraie pentru defrișare; tăietoare de gard viu; aparate de tuns; aparate de tuns iarba; mașini de plivit care folosesc fire din fibre sintetice în loc de lame; mașini de tuns gardul viu; suflante; aspiratoare suflante; mașini de tuns iarba; tocătoare; dispozitive de emondaj; dispozitive de tuns arbuști; despicător de lemne; burghie pentru găurire cu percuție; aspirator cu ciocan; dispozitive de tăiat; ferăstraie pentru tăieri oblice; suporturi verticale de burghie; suporturi pentru ferăstraie pentru tăieri oblice; motoare de găurit cu diamant; presă de perete; ferăstraie de retezat; mașină de pre-

lucrat lemnul pentru îmbinările de tip biscuite; protecții contra prafului și adaptoare; furtunuri; piese și accesorii pentru produsele susmenționate;

- 09 - aparate și instrumente științifice, nautice, geodezice, fotografice, cinematografice, optice, de cântărire, de măsurare, de semnalizare, de control (verificare), de siguranță (salvare) și didactice; aparate și instrumente pentru conducerea, distribuirea, transformarea, acumularea, reglarea sau comanda curentului electric; aparate pentru înregistrarea, transmiterea, reproducerea sunetului sau imaginilor; suporturi de înregistrare magnetice, discuri acustice; compact-discuri, DVD-uri și alte suporturi digitale de înregistrare; mecanisme pentru aparate cu preplată; mașini înregistratoare de încasat, mașini de calcul, echipament de prelucrare a datelor, calculatoare; software de calculatoare; software de aplicații de calculator pentru telefoane mobile; extinctoare; baterii galvanice; alimentatoare pentru acumulate; instrumente de măsurare; nivele cu bulă de aer; fiole de nivel; aparate pentru măsurarea distanțelor; rigle (instrumente de măsură); eche pentru măsurare; plumbi pentru fire cu plumb; rulete de măsurat; spioni (tehnici); calibre de contur; raportoare din oțel inoxidabil; raportoare; dispozitive de găsim a unghiului; calibre reglabile; echipamente de avertizare; benzi, fâșii, fanioane, conuri, panglici, triunghiuri pentru avertizare de siguranță; indicatoare de siguranță luminoase; creion optic (stylus) pentru calculatoare; aparate de protecție pentru prevenirea accidentelor sau rănilor; aparate de fotografiat; căști audio; lasere, cu excepția celor de uz medical; dispozitive de urmărire; magneți; îmbrăcăminte de protecție; telecomenzi;
- 11 - aparate de iluminat, de încălzit, de producere a vaporilor, de gătit, de refrigerare, de uscare, de ventilare, de distribuire a apei și instalații sanitare; aparate de climatizare; aparate pentru dezodorizarea aerului; uscătoare de aer; instalații de filtrare a aerului; aparate și mașini pentru purificarea aerului; mașini pentru copt; mașini de făcut pâine; aparate de prăjit pâine; filtre electrice de cafea; mașini electrice de preparat cafea; percolatoare electrice de cafea; aparate pentru prăjit cafea; mașini de gătit; aparate și instalații de gătit; reșouri; ustensile de gătit electrice; aparate și mașini de răcit; friteoze electrice; aparate de dezodorizare, cu excepția celor de uz personal; alambicuri; uscătoare de păr;

aparate electrice de făcut iaurt; ventilatoare de aer condiționat; ventilatoare electrice de uz personal; congelatoare; filtre pentru apă potabilă; filtre pentru aer condiționat; filtre (componente de instalații casnice sau industriale); mașini de prăjit fructe; grătare (aparate de gătit); aparate de încălzit; umidificatoare pentru radiatoare de încălzire centrală; aparate și mașini de fabricare a gheții; aparate de ionizare pentru tratarea aerului sau apei; fierbătoare electrice; uscătoare electrice de rufe; becuri de iluminat; cuptoare cu microunde; cuptoare, cu excepția celor folosite în laborator; reșouri de păstrat mâncarea caldă; oale de gătit sub presiune, electrice; cratițe de gătit sub presiune, electrice; aparate și mașini frigorifice; dulapuri și recipiente frigorifice; mașini de prăjit; generatoare de abur, cu excepția părților de mașini; instalații pentru producerea aburului; sterilizatoare; sobe; aparate de prăjit; dispozitive pentru încălzirea mâinilor; becuri pentru lanterne; lumini de control; dispozitive pentru iluminat zonal; lanterne; îmbrăcăminte, jachete și mănuși încălzite electric; piese și accesorii pentru produsele sus-menționate.

(531) CFE(8) 26.04.17; 26.04.18; 27.05.21.

(210) **042672**

(220) 2018.06.21

(730) **Techtronic Power Tools Technology Limited, VG**

Trident Chambers, P.O. Box 146, Road Town, Tortola, Insulele Virgine (Britanice)

(540)



(511) NCL(11-2018)

07 - mașini și mașini-unelte; motoare (cu excepția motoarelor pentru vehiculele terestre); cuplaje și organe de transmisie (cu excepția celor pentru vehiculele terestre); instrumente agricole, cu excepția celor acționate manual; incubatoare pentru ouă; mașini automate de vânzare; mașini pentru absorbția aerului;

curele de mașini; aparate electromecanice pentru prepararea băuturilor; mașină de suflat; perii acționate electric (piese de mașini); perii (piese de mașini); mașini și aparate electrice pentru șamponat covoare; instalații centrale de curățat cu vid; ferăstraie; mandrine (organe de mașini); aparate de curățat cu aburi; mașini și aparate electrice de curățat; râșnițe de cafea, cu excepția celor manuale; mașini de tuns; mașini de văruit; compresoare (mașini); mașini electrice de zdrobit; concasoare; mașini de cultivat; generatoare de electricitate; mașini de tăiat; mașini pentru spălat vesela; dispozitive pentru deschiderea ușilor; mandrine pentru mașini de găurit (organe de mașini); sape de foraj (organe de mașini); coroane de foraj (organe de mașini); mașini de găurit; motoare de acționare, altele decât cele pentru vehicule terestre; tambure de mașini; aspiratoare de praf pentru curățare; dinamuri; dispozitiv de tăiere cu arc electric; ciocane electrice; aparate electrice de sudură; motoare, altele decât cele pentru vehicule terestre; mașini de gravat; dispozitive de antrenare (organe de mașini); mașini de filtrat; filtre (organe de mașini sau de motoare); aparate electromecanice pentru prepararea alimentelor; roboți de bucătărie electrice; pistoale de lipit electrice; mașini de măcinat; piese de ghidare pentru mașini; pistoale pentru vopsit; ciocane (organe de mașini); ciocane pneumatice; scule manuale acționate în alt mod decât manual; aparate de manipulare (încărcare și descărcare); manipolatoare industriale (mașini); suporturi de mașini; aparate de curățat cu presiune mare; mașini de călcat; mașini electrice de bucătărie; cuțite electrice; malaxoare; mașini de amestecat; deschizătoare electrice de conserve; mașini pentru vopsit; mașini de cojit; mașini și aparate electrice de șlefuit; ciocane mecanice; pompe (mașini); automăturătoare rutiere; roboți (mașini); foarfece electrice; mașini de ascuțit; accesorii pentru aspiratoare de praf, pentru pulverizare de parfumuri și dezinfectante; saci pentru aspiratoare; tuburi pentru aspiratoare de praf; aspiratoare; mașini de spălat; mașini de spălat rufe; chei pneumatice; mașini de găurit cu percuție; râșnițe; ciocane rotative; unelte multifuncționale; ferăstraie circulare; ferăstraie oscilante; ciocane perforatoare; șurubelnițe hexagonale cu impuls; șurubelnițe cu viteză; unelte de presat cu cursă lungă; pompe de gresare; extractoare de praf; șurubelnițe hexagonale; pistoale de călăfăuire și de lipit cu cilindru transparent; unelte de transformare cu capa-

- citatie de un quart (părți ale pistoalelor electrice de etanșat și de lipit); burghie în unghi drept; freze compacte; unelte rotative; mecanisme cu clichet; șurubelnițe fără axuri; forjoare portabile de cuie; set de instrumente de presare; clești pentru cabluri; dispozitive de tăiat țevi de cupru; ferăstraie mecanice; foarfece incluse în clasa 07; ferăstraie panglică; ferăstraie pentru metale; unelte de lărgire; mașini de găurit cu coloană; mașini de găurit cu coloană cu motor; ferăstraie conice; mașini de separare; ferăstraie pentru plăci; mașini de ștanțat cu măsură; ciocane pentru demolare; pile cu amperi; standuri de bază pentru carotaj (părți ale mașinilor de găurit); pistoale termice; motor pentru carotaj cu cârlig; motor pentru carotaj cu știft de siguranță; aspiratoare uscate și cu apă; capete motor pentru aspiratoare; pistoale de pulverizat vopsea; mașini de ridicat cu pârghie; mașini de ridicat cu lanț; rindele de adâncime; ascuțitori; mașini de șlefuit; lame incluse în clasa 07; vârfuri incluse în clasa 07; suporturi pentru vârfuri; bucușe; adaptoare; prize de impact; extensii; capete de expansiune; unelte pentru gazon exterior și pentru grădină; mașini de tuns gazon; ferăstraie pentru defrișare; tăietoare de gard viu; aparate de tuns; aparate de tuns iarba; mașini de plivit care folosesc fire din fibre sintetice în loc de lame; mașini de tuns gardul viu; suflante; aspiratoare suflante; mașini de tuns iarba; tocătoare; dispozitive de emondaj; dispozitive de tuns arbuști; despicător de lemne; burghie pentru găurire cu percuție; aspirator cu ciocan; dispozitive de tăiat; ferăstraie pentru tăieri oblice; suporturi verticale de burghie; suporturi pentru ferăstraie pentru tăieri oblice; motoare de găurit cu diamant; presă de perete; ferăstraie de retezat; mașină de prelucrat lemnul pentru îmbinările de tip biscuite; protecții contra prafului și adaptoare; furtunuri; piese și accesorii pentru produsele susmenționate;
- 08 - scule și instrumente acționate manual; cuțite, furculițe și linguri; arme albe; aparate de ras; unelte manuale de grădinarit; echer (unelte manuale); elevatoare magnetice (scule de mână); bobine cu fir și praf de cretă pentru trasare; alezoare; sfredele; ciocane (scule); ferăstraie de mână; scule de tăiere (unelte de mână); pile; pompe de mână; șurubelnițe neelectrice;
- 09 - aparate și instrumente științifice, nautice, geodezice, fotografice, cinematografice, optice, de cântărire, de măsurare, de semnalizare, de control (verificare), de siguranță (salvare) și didactice; aparate și instrumente pentru conducerea, distribuirea, transformarea, acumularea, reglarea sau comanda curentului electric; aparate pentru înregistrarea, transmiterea, reproducerea sunetului sau imaginilor; suporturi de înregistrare magnetice, discuri acustice; compact-discuri, DVD-uri și alte suporturi digitale de înregistrare; mecanisme pentru aparate cu preplată; mașini înregistratoare de încasat, mașini de calcul, echipament de prelucrare a datelor, calculatoare; software de calculatoare; software de aplicații de calculator pentru telefoane mobile; extincitoare; baterii galvanice; alimentatoare pentru acumulate; instrumente de măsurare; nivele cu bulă de aer; fiole de nivel; aparate pentru măsurarea distanțelor; rigle (instrumente de măsură); echer pentru măsurare; plumbi pentru fire cu plumb; rulete de măsurat; spioni (tehnice); calibre de contur; raportoare din oțel inoxidabil; raportoare; dispozitive de găsimire a unghiului; calibre reglabile; echipamente de avertizare; benzi, fâșii, fanioane, conuri, panglici, triunghiuri pentru avertizare de siguranță; indicatoare de siguranță luminoase; creion optic (stylus) pentru calculatoare; aparate de protecție pentru prevenirea accidentelor sau rănilor; aparate de fotografiat; căști audio; lasere, cu excepția celor de uz medical; dispozitive de urmărire; magneți; îmbrăcăminte de protecție; telecomenzi;
- 11 - aparate de iluminat, de încălzit, de producere a vaporilor, de gătit, de refrigerare, de uscare, de ventilare, de distribuire a apei și instalații sanitare; aparate de climatizare; aparate pentru dezodorizarea aerului; uscătoare de aer; instalații de filtrare a aerului; aparate și mașini pentru purificarea aerului; mașini pentru copt; mașini de făcut pâine; aparate de prăjit pâine; filtre electrice de cafea; mașini electrice de preparat cafea; percolatoare electrice de cafea; aparate pentru prăjit cafea; mașini de gătit; aparate și instalații de gătit; reșouri; ustensile de gătit electrice; aparate și mașini de răcit; friteuze electrice; aparate de dezodorizare, cu excepția celor de uz personal; alambicuri; uscătoare de păr; aparate electrice de făcut iaurt; ventilatoare de aer condiționat; ventilatoare electrice de uz personal; congelatoare; filtre pentru apă potabilă; filtre pentru aer condiționat; filtre (componente de instalații casnice sau indus-

triale); mașini de prăjit fructe; grătare (aparate de gătit); aparate de încălzit; umidificatoare pentru radiatoare de încălzire centrală; aparate și mașini de fabricare a gheții; aparate de ionizare pentru tratarea aerului sau apei; fierbătoare electrice; uscătoare electrice de rufe; becuri de iluminat; cuptoare cu microunde; cuptoare, cu excepția celor folosite în laborator; reșouri de păstrat mâncarea caldă; oale de gătit sub presiune, electrice; cratițe de gătit sub presiune, electrice; aparate și mașini frigorifice; dulapuri și recipiente frigorifice; mașini de prăjit; generatoare de abur, cu excepția părților de mașini; instalații pentru producerea aburului; sterilizatoare; sobe; aparate de prăjit; dispozitive pentru încălzirea mâinilor; becuri pentru lanterne; lumini de control; dispozitive pentru iluminat zonal; lanterne; îmbrăcăminte, jachete și mănuși încălzite electric; piese și accesorii pentru produsele sus-menționate.

(531) CFE(8) 01.15.03; 27.05.11.

(210) **042677**

(220) 2018.06.21

(730) **CJ Corporation, KR**

12, Sowol-ro 2-gil, Jung-gu, Seoul, Republica Coreea

(540)



(591) Culori revendicate: albastru, roșu, galben, negru.

(511) NCL(11-2018)

09 - aparate și instrumente științifice, nautice, geodezice, fotografice, cinematografice, optice, de cântărire, de măsurare, de semnalizare, de control (verificare), de siguranță (salvare) și didactice; aparate și instrumente pentru conducerea, distribuirea, transformarea, acumularea, reglarea sau comanda curentului electric; aparate pentru înregistrarea, transmiterea, reproducerea sunetului sau imaginilor; suporturi de înregistrare magnetice,

ce, discuri acustice; compact-discuri, DVD-uri și alte suporturi de stocare a datelor; mecanisme pentru aparate cu preplată; case înregistratoare, mașini de calculat, echipament pentru prelucrarea informației, calculatoare; software de calculatoare; extinctoare; aplicații software de calculatoare; fișiere multimedia descărcabile; înregistrări video digitale descărcabile; fișiere cu muzică descărcabile; fișiere cu imagini descărcabile; bilete descărcabile; publicații electronice descărcabile; desene animate; căști audio; etuiuri pentru telefoane mobile; software pentru jocuri; aparate de fotografiat; fotocopiatoare; aparate de urgență și de salvare; monitoare; aparate pentru prevenirea furtului; lentile; sticlă prelucrată, cu excepția sticlei de construcție; numărători, abace; încuietori electrice; rigle gradate simple; eprubete; aparate și instrumente optice, cu excepția ochelarilor și aparatelor fotografice; aparate și instrumente fotografice; aparate de măsură de precizie; ochelari; mecanisme care funcționează cu monede; măști pentru scafandri; ovoscoape; mașini pentru distribuția energiei electrice; firme de neon; baterii galvanice; aparate și instrumente de măsurare a electricității; cabluri electrice; aparate și instrumente audio și vizuale, electrice; echipamente de telecomunicații; aplicații software pentru telefoane mobile; fișe de conectare; căști de protecție; discuri de picup; carduri magnetice; dozimetre; zgărzi electronice de dresaj pentru animale; cizme de protecție de uz industrial (pentru protecție împotriva accidentelor sau rănilor); sistem de conferințe video; dispozitive de montare pentru camere și monitoare; sisteme home cinema; aparate audiovizuale folosite în scopuri didactice; instrumente de control pentru cazane; ochelari de protecție; aparate pentru reglarea timpului; centuri de siguranță; aparate pentru siguranța traficului feroviar; aparate de control contra incendiului; aparate pentru supraveghere de securitate; buzere; triunghiuri de semnalizare pentru avarie; plute de salvare; dispozitive prin satelit; senzor de aer pentru vehicule; garduri electrificate; ozonizoare (ozonizatoare); baterii și încărcătoare de baterii; sonerii electrice; aparate radio de transmisie-recepție; telefoane inteligente; căști cu microfon pentru telefoane mobile; roboți de învățământ; semiconductoare; seturi de cartușe destinate utilizării cu aparate de jocuri electronice; fluiet pentru auto-protecție; mănuși rezistente la foc; ochelari incasabili; îmbrăcăminte de protecție împotriva focului; metronoame; aparate



- și instrumente de laborator fizico-chimice; instrumente matematice; echipamente pentru stingerea automată a incendiilor; aparate electrice de control; hardware de calculatoare și dispozitive periferice de calculatoare; DVD-uri pre-înregistrate cu conținut muzical; DVD-uri înregistrate (fără conținut muzical); conținut media; balanțe; dispozitive electrice de comandă pentru gestiunea încălzirii și energiei; electrolizoare; sisteme de stingere a incendiilor; aparate de radiologie de uz industrial; pile uscate; magneți decorativi pentru frigider;
- 35 - publicitate; gestiunea afacerilor comerciale; administrare comercială; lucrări de birou; organizarea expozițiilor și evenimentelor în scopuri comerciale și publicitare; promovarea produselor și serviciilor pentru terți; producție de programe de teleshopping; publicitate televizată; servicii de publicitate și de informare comercială prin Internet; servicii administrative privind vămuirea; consultanță în managementul și organizarea afacerilor; managementul activităților de impresariat artistic; administrarea afacerilor pentru artiști din domeniul divertismentului; întreținerea comercială de licențiere a produselor și serviciilor; managementul brandului; agenții de plasare; servicii de agenții de recrutare a manechinelor; gestionarea fișierelor informatice; agenții de import-export; servicii de comenzi on-line; servicii de comandă pentru livrarea produselor; vânzare prin licitație publică; servicii de consultanță privind administrarea call center-urilor; închiriere de automate de vânzare; organizarea abonamentelor la pachete media; servicii de vânzare cu amănuntul a medicamentelor de uz medical; servicii de vânzare cu amănuntul a îngărășămintelor; servicii de vânzare cu amănuntul de carne, pește, legume și fructe conservate; servicii de vânzare cu amănuntul a produselor de cofetărie; servicii de vânzare cu amănuntul a condimentelor chimice; servicii de vânzare cu amănuntul a apei (băuturilor); servicii de vânzare cu amănuntul a băuturilor nealcoolice; servicii de vânzare cu amănuntul a băuturilor alcoolice; servicii de vânzare cu amănuntul a laptelui; servicii de vânzare cu amănuntul a tutunului și produselor din tutun; servicii de vânzare cu amănuntul a produselor chimice și adezivilor utilizați în industrie; servicii de vânzare cu amănuntul a aparatelor și instrumentelor medicale; servicii de vânzare cu amănuntul a sticlei pentru sugari; servicii de vânzare cu amănuntul a produselor cosmetice; servicii de vânzare cu amănuntul a produselor de curățat; servicii de vânzare cu amănuntul a instrumentelor pentru curățat, acționate manual; servicii de vânzare cu amănuntul a vopselelor de construcții; servicii de vânzare cu amănuntul a caboșoanelor; servicii de vânzare cu amănuntul a sticlei de construcție; servicii de vânzare cu amănuntul a ustensilelor de bucătărie; servicii de vânzare cu amănuntul a covorașelor; servicii de vânzare cu amănuntul a lemnului de construcție; servicii de vânzare cu amănuntul a lemnului fasonat; servicii de vânzare cu amănuntul a tapetelor și covoarelor; servicii de vânzare cu amănuntul a articolelor de papetărie; servicii de vânzare cu amănuntul a pielii; servicii de vânzare cu amănuntul a pulpei; servicii de vânzare cu amănuntul a genților; servicii de vânzare cu amănuntul a așternuturilor; servicii de vânzare cu amănuntul a articolelor de încălțăminte; servicii de vânzare cu amănuntul a instalațiilor de încălzire cu apă caldă; servicii de vânzare cu amănuntul a aparatelor și dispozitivelor de iluminat neelectrice; servicii de vânzare cu amănuntul a șuruburilor metalice; servicii de vânzare cu amănuntul a aparatelor de ras neelectrice; servicii de vânzare cu amănuntul a oțelului; servicii de vânzare cu amănuntul a pietrelor; servicii de vânzare cu amănuntul a aparatelor și instrumentelor fotografice; servicii de vânzare cu amănuntul a ceasurilor; servicii de vânzare cu amănuntul a automatelor de distribuție; servicii de vânzare cu amănuntul a automobilelor; servicii de vânzare cu amănuntul a mașinilor de cusut; servicii de vânzare cu amănuntul a aparatelor și instrumentelor audio și vizuale, electrice; servicii de vânzare cu amănuntul a mașinilor și echipamentelor de telecomunicații; servicii de vânzare cu amănuntul a DVD-urilor; servicii de vânzare cu amănuntul a mixerelor electrice pentru uz casnic; servicii de vânzare cu amănuntul a software de calculatoare; servicii de vânzare cu amănuntul a produselor antigel; servicii de vânzare cu amănuntul a aprinzătoarelor de gaz; servicii de vânzare cu amănuntul a prafului de pușcă; servicii de vânzare cu amănuntul a articolelor sportive; servicii de vânzare cu amănuntul a jocurilor și jucăriilor; servicii de vânzare cu amănuntul a accesoriilor de pescuit; servicii de vânzare cu amănuntul a îmbrăcăminții; servicii de vânzare cu amănuntul de giuvaiergerie și bijuterii; servicii de vânzare cu amănuntul a articolelor pentru acoperirea capului; servicii de vânzare cu amănuntul a mașinilor pentru sericultură; servicii de vân-

- zare cu amănuntul a fibrelor chimice pentru uz textil; servicii de vânzare cu amănuntul a firelor și ațelilor de uz textil; servicii de vânzare cu amănuntul a materialelor textile; servicii de vânzare cu amănuntul a plaselor nemetalice; servicii de vânzare cu amănuntul a înregistrărilor fonografice; servicii de vânzare cu amănuntul a cărților; servicii de intermediere în achiziționarea biletelor; servicii prestate de agenții de vânzare a compușilor pentru fabricarea de ceramică tehnică; servicii de intermediere a afacerilor legate de comenzi prin poștă, prin intermediul telecomunicațiilor; magazine de vânzare cu amănuntul; complexe comerciale pe Internet;
- 38 - servicii de telecomunicații; servicii de transmisie prin satelit și de difuzare a programelor de televiziune; transmiterea conținutului imaginilor prin Internet; servicii de difuzare pe pagini web; difuzarea programelor de teleshopping; difuzarea programelor de televiziune folosind servicii video la cerere și de televiziune cu plată; servicii de transmisie video la cerere; difuzarea filmelor și emisiunilor televizate prin intermediul rețelelor de comunicații mobile; servicii de teledifuziune prin abonament; furnizarea de acces la portaluri de Internet mobile; servicii pentru streaming-ul de suporturi digitale; furnizarea accesului la site-uri web de muzică digitală pe Internet; servicii de transmisie de date, audio, video, de conținut de jocuri și multimedia la cerere; transmiterea electronică a mesajelor pentru serviciul de informații de cumpărături; servicii de portaluri de Internet; transmiterea mesajelor și știrilor; servicii de difuzare video; servicii de transmisie prin cablu; difuzarea programelor de televiziune prin cablu; difuzarea programelor de televiziune; transmiterea conținutului multimedia prin intermediul rețelelor de comunicații;
- 41 - educație; instruire; divertisment; activități sportive și culturale; producția și distribuția programelor de radio și televiziune; înregistrarea pe disc; producție de înregistrări audio; distribuție (altele decât cele de transport) de înregistrări audio; prezentarea spectacolelor în direct; servicii de rezervare a biletelor și locurilor la evenimente de divertisment, sportive și culturale; informații de divertisment și distracție; furnizarea filmelor nedescărcabile și programelor de televiziune prin intermediul unui serviciu video la cerere;
- organizarea și coordonarea evenimentelor culturale; organizarea și desfășurarea spectacolelor și reprezentațiilor culturale; producerea animațiilor; punerea la dispoziție a muzicii digitale (fără posibilitatea de descărcare); organizarea expozițiilor în scop de divertisment; închirierea decorurilor pentru spectacole; furnizarea studiourilor audio sau video; furnizarea instalațiilor pentru filme, spectacole, piese de teatru, muzică sau instruire educațională; furnizarea și exploatarea facilităților sportive; servicii de jocuri; publicarea și editarea materialelor tipărite; închirierea înregistrărilor sonore și video; împrumut de cărți și de alte publicații; servicii de educație și instruire în domeniul industriei muzicale și de divertisment; fotografie; planificarea de recepții (divertisment); servicii de bibliotecă; educație lingvistică prin intermediul on-line; coordonarea evenimentelor educative; închirierea echipamentelor pentru sport, cu excepția vehiculelor; furnizarea și operarea spațiilor pentru divertisment; traducere și interpretare; fotoreportaje; dresaj de animale; înregistrări pe benzi video (filmare); organizarea și coordonarea competițiilor (educație sau divertisment); rezervarea locurilor pentru spectacole și evenimente sportive; instruire în dresaj de animale; pregătire și instruire; instruirea abilităților de pescuit; servicii de divertisment a cluburilor de noapte; organizarea și desfășurarea expozițiilor de divertisment, culturale sau în scopuri educative; organizarea, aranjarea și conducerea seminarelor, atelierelor de lucru (instruire) și expozițiilor în scopuri culturale sau educative; instruire educativă pe Internet; servicii de academie de studii specializate în actorie; pregătire în actorie, canto și dans; auditorii; servicii de educație și formare profesională în domeniul frumuseții; servicii ale parcurilor tematice.
- (531) CFE(8) 05.05.20; 26.01.06; 27.05.08; 27.05.15; 29.01.14.
- 
- (210) **042685**  
 (220) 2018.06.21  
 (730) **Zuffa, LLC, US**  
 6650 South Torrey Pines Drive, Las Vegas, Nevada 89118, Statele Unite ale Americii

(540)



mingi de sport; pompe pentru umflarea echipamentelor sportive, inclusiv pentru bile pentru locuri de joacă și mingi de sport.

(531) CFE(8) 26.04.04; 26.04.09; 26.05.01; 26.05.11; 26.05.24; 26.11.06.

(210) **042686**

(220) 2018.06.21

(730) **Zuffa, LLC, US**

6650 South Torrey Pines Drive, Las Vegas, Nevada 89118, Statele Unite ale Americii

(540)

## UFC

(511) NCL(11-2018)

- 09 - protecții dentare pentru sport; ochelari de protecție pentru sport; viziere de protecție; căști de protecție pentru sport; accesorii pentru căști de protecție pentru sport care se atașează la căști, inclusiv protectoare pentru urechi, gât, curele pentru bărbie, măști pentru față, protectoare pentru maxilar și pentru ochi; căști pentru sport; încălțăminte de protecție pentru sport; căști audio; căști de protecție;
- 25 - centuri; pantaloni scurți; paltoane; rochii, rochii lungi de seară; articole de încălțăminte; mănuși; articole pentru acoperirea capului; jachete; haine de casă; eșarfe; îmbrăcăminte de noapte; șosete; bentițe și manșete absorbante; costume de baie întregi; topuri; lenjerie de corp; treninguri;
- 27 - covorașe și saltele de exerciții pentru sport;
- 28 - aparate pentru exerciții fizice; echipament de exerciții acționat manual; haltere; bare pentru exerciții; bănci de exerciții; echipamente și accesorii pentru sport și fitness, inclusiv mănuși pentru exerciții; echipamente pentru box și arte marțiale mixte, inclusiv mănuși de protecție, mănuși pentru arte marțiale mixte, mănuși de box, labe de box, labe de percucie, apărători de tibie, pere de box, saci de box, saci box de podea; scuturi folosite în box și arte marțiale mixte, inclusiv apărători pentru lovit, apărători cu ținte pentru lovit, apărători pentru boxul thailandez și apărători de tibie; apărători de protecție pentru piept și veste de protecție folosite în artele marțiale mixte și box; bile pentru locuri de joacă;

(511) NCL(11-2018)

- 09 - minicăști de urechi; căști auriculare; căști audio; căști cu microfon pentru telefoane; căști cu microfon pentru utilizare cu calculatoare; carduri de credit codificate magnetic; carduri de tranzacționare digitale sub formă de software multimedia înregistrate pe suporturi magnetice care conțin date despre sport și divertisment în domeniul artelor marțiale mixte și ale altor sporturi de luptă; căști de sport; protecții dentare;
- 16 - imagini aplicate sub formă de abțibilduri; albume pentru autografe; pungi din hârtie pentru cadouri; cărți despre arte marțiale mixte; calendare; caiete de activități pentru copii; șervețele de masă din hârtie; cărți de colorat; decorațiuni din hârtie pentru petreceri; reviste despre arte marțiale mixte; periodice despre arte marțiale mixte; pixuri și stilouri; creioane; articole de papetărie; autocolante; afișe; carnete de notițe; blocnotesuri; suporturi de masă pentru pahare, confecționate din hârtie; fotografii imprimate; cartonașe de schimb; pungi de hârtie pentru cumpărături; felicitări;
- 18 - genți sportive; rucsacuri; genți pentru cărți; genți de pânză; genți pentru gimnastică; genți; portofele pentru monede; ranițe, traste; sacoșe textile pentru cumpărături; portmonee, pungi, desage; articole de voiaj; genți de mână; poșete;
- 25 - îmbrăcăminte și articole de îmbrăcăminte, inclusiv treninguri pentru antrenament, bluze sport, pantaloni de trening; tricouri; tricouri

- polo; cămăși polo; cămăși pentru golf; cămăși stil sport; maiouri; curele; bandane; sandale de plajă; pijamale pentru sugari și copii; halate; cămăși de noapte și rochii de noapte pentru femei; pijamale și haine de casă; costume de baie întregi; costume de plajă; treninguri pentru sport; salopete de copii; seturi de maiouri și șorturi pentru băieți; manșete; șorturi; jachete; uniforme pentru arbitri; echipament sportiv; mănuși; lenjerie de corp; jerssee, inclusiv jersseuri cu reproducerea logourilor echipelor sportive profesioniste; articole pentru acoperirea capului și eșarfe; bentițe pentru cap; îmbrăcăminte rezistentă la ploaie, inclusiv ponchouri de ploaie și jachete; articole de încălțăminte, inclusiv pantofi; cizme și papuci de casă; papuci de baie; jachete impermeabile din nylon pentru vremea rea; articole pentru acoperirea capului, inclusiv pălării; șepci; viziere; șorturi (îmbrăcăminte); bavete din bumbac, salopete de schi; veste gonflabile; îmbrăcăminte pentru antrenament și sport, inclusiv șorturi, jachete; cămăși;
- 27 - covorașe și saltele de exerciții pentru sport;
- 28 - echipamente și accesorii pentru sport și fitness, inclusiv greutate pentru glezne și încheieturi; coarde de sărit; apărători pentru lovit, protectoare inghinale, apărători cu ținte pentru karate, veste de protecție, apărători pentru boxul thailandez, inclusiv apărători pentru lovituri de karate și apărători de tibie; veste pentru sparring, bandaje sport pentru gleznă și mâini; pere de box, saci de box; mănuși pentru ridicarea greutăților; echipamente pentru artele marțiale mixte, inclusiv mănuși de protecție, apărători de tibie, labe de percuție, scuturi, inclusiv apărători pentru lovituri, apărători pentru lovituri de karate, apărători cu ținte și apărători de tibie; labe de box, saci box de podea; jucării de pluș;
- 32 - băuturi nealcoolice; băuturi energizante pentru sport;
- 35 - servicii de magazine pentru vânzarea cu amănuntul a unei varietăți de produse, inclusiv produse pentru jocuri, suvenir, căni, articole din sticlă, obiecte cadou, îmbrăcăminte, accesorii pentru îmbrăcăminte, aparate de uz casnic, ustensile de uz casnic, produse din hârtie, articole sportive, cărți și reviste;
- 38 - telecomunicații; transmisie electronică de text, grafică și date; servicii video la cerere și de televiziune cu plată; servicii de comunicații, inclusiv transmiterea materialelor audio și video preînregistrate prin intermediul sistemelor de televiziune, prin cablu, prin satelit și prin Internet.
- 
- (210) **042687**  
 (220) 2018.06.21  
 (730) **Zuffa, LLC, US**  
 6650 South Torrey Pines Drive, Las Vegas, Nevada 89118, Statele Unite ale Americii  
 (540)
- 
- (511) NCL(11-2018)  
 09 - minicăști de urechi; căști auriculare; căști audio; căști cu microfon pentru telefoane; căști cu microfon pentru utilizare cu calculator; carduri de credit codificate magnetic; carduri de tranzacționare digitale sub formă de software multimedia înregistrate pe suporturi magnetice care conțin date despre sport și divertisment în domeniul artelor marțiale mixte și ale altor sporturi de luptă; căști de sport; protecții dentare;
- 16 - imagini aplicate sub formă de abțibilduri; albume pentru autografe; pungi din hârtie pentru cadouri; cărți despre arte marțiale mixte; calendare; caiete de activități pentru copii; șervețele de masă din hârtie; cărți de colorat; decorațiuni din hârtie pentru petreceri; reviste despre arte marțiale mixte; periodică despre arte marțiale mixte; pixuri și stilouri; creioane; articole de papetărie; autocolante; afișe; carnete de notițe; blocnotesuri; suporturi de masă pentru pahare, confecționate din hârtie; fotografii imprimate; cartonașe de schimb; pungi de hârtie pentru cumpărături; felicitări;
- 18 - genți sportive; rucsacuri; genți pentru cărți; genți de pânză; genți pentru gimnastică; genți; portofele pentru monede; ranițe, traste; sacoșe textile pentru cumpărături; portmonee, pungi, desage; articole de voiaj; genți de mână; poșete;
- 25 - îmbrăcăminte și articole de îmbrăcăminte, inclusiv treninguri pentru antrenament, bluze sport, pantaloni de trening; tricouri; tricouri

- polo; cămăși polo; cămăși pentru golf; cămăși stil sport; maiouri; curele; bandane; sandale de plajă; pijamale pentru sugari și copii; halate; cămăși de noapte și rochii de noapte pentru femei; pijamale și haine de casă; costume de baie întregi; costume de plajă; treninguri pentru sport; salopete de copii; seturi de maiouri și șorturi pentru băieți; manșete; șorturi; jachete; uniforme pentru arbitri; echipament sportiv; mănuși; lenjerie de corp; jerssee, inclusiv jersseuri cu reproducerea logourilor echipelor sportive profesionale; articole pentru acoperirea capului și eșarfe; bentițe pentru cap; îmbrăcăminte rezistentă la ploaie, inclusiv ponchouri de ploaie și jachete; articole de încălțăminte, inclusiv pantofi; cizme și papuci de casă; papuci de baie; jachete impermeabile din nylon pentru vremea rea; articole pentru acoperirea capului, inclusiv pălării; șepci; viziere; șorturi (îmbrăcăminte); bavete din bumbac, salopete de schi; veste gonflabile; îmbrăcăminte pentru antrenament și sport, inclusiv șorturi, jachete; cămăși;
- 27 - covorașe și saltele de exerciții pentru sport;
- 28 - echipamente și accesorii pentru sport și fitness, inclusiv greutate pentru glezne și încheieturi; coarde de sărit; apărători pentru lovit, protectoare inghinale, apărători cu ținte pentru karate, veste de protecție, apărători pentru boxul thailandez, inclusiv apărători, apărători pentru lovituri de karate și apărători de tibie; veste pentru sparring, bandaje sport pentru gleznă și mâini; saci de box, pere de box; mănuși pentru ridicarea greutăților; echipamente pentru artele marțiale mixte, inclusiv mănuși de protecție, apărători de tibie, labe de percuție, scuturi, inclusiv apărători pentru lovituri, apărători pentru lovituri de karate, apărători cu ținte și apărători de tibie; labe de box, saci box de podea; jucării de pluș;
- 32 - băuturi nealcoolice; băuturi energizante pentru sport;
- 35 - servicii de magazine pentru vânzarea cu amănuntul a unei varietăți de produse, inclusiv produse pentru jocuri, suvenir, căni, articole din sticlă, obiecte cadou, îmbrăcăminte, accesorii pentru îmbrăcăminte, aparate de uz casnic, ustensile de uz casnic, produse din hârtie, articole sportive, cărți și reviste;
- 38 - telecomunicații; transmisie electronică de text, grafică și date; servicii video la cerere și de televiziune cu plată; servicii de comunicații, inclusiv transmiterea materialelor audio și video preînregistrate prin intermediul sistemelor de televiziune, prin cablu, prin satelit și prin Internet;
- 41 - divertisment de tipul competițiilor de luptă multidisciplinare; organizarea, aranjarea și desfășurarea manifestărilor și competițiilor de arte marțiale mixte; divertisment, inclusiv organizarea reprezentațiilor în direct și spectacole de arte marțiale sportive și mixte; divertisment de tipul programelor continue în domeniul artelor sportive și artelor marțiale mixte difuzate prin televiziune, cablu, satelit, Internet și prin mijloace audio și vizuale; producția spectacolelor de divertisment continuu și programelor de divertisment interactiv pentru distribuție prin televiziune, cablu, satelit, Internet, mijloace audio și vizuale și mijloace electronice; furnizarea știrilor și informațiilor în domeniul divertismentului, sportului și artelor marțiale mixte; furnizarea unui site web cu informații despre subiecte de divertisment, sport, arte marțiale mixte, exerciții fizice și fitness; buletine electronice on-line și buletine informative livrate prin e-mail în domeniul evenimentelor curente; servicii ale cluburilor de sănătate, inclusiv furnizarea echipamentelor și cursurilor de pregătire în domeniul exercițiilor fizice; furnizarea instalațiilor pentru fitness și exerciții fizice; consultanță în materie de fitness, servicii de instruire și formare; coordonarea antrenamentelor de fitness; serviciile studiourilor de fitness, inclusiv furnizarea cursurilor de exerciții fizice, cursurilor de exerciții fizice, de body building și cursuri de fitness de grup.
- (531) CFE(8) 27.05.17.
- 
- (210) **042688**
- (220) 2018.06.21
- (730) **Zuffa, LLC, US**  
6650 South Torrey Pines Drive, Las Vegas, Nevada 89118, Statele Unite ale Americii
- (540)

# OCTAGON GIRL

- (511) NCL(11-2018)
- 25 - îmbrăcăminte, inclusiv costume de baie, costume de baie – bustiere, maiouri, costume de baie întregi, bustiere sport, lenjerie de corp și alte cămăși, șorturi;
- 27 - covorașe și saltele de exerciții pentru sport;
- 41 - servicii de divertisment, inclusiv serviciile fetelor și modelelor profesioniste pe ring cu plăci care afișează plăci la evenimente și competiții de arte marțiale mixte și oferă interviuri; servicii de cluburi de noapte și servicii de divertisment, inclusiv servicii de petrecere, inclusiv petreceri asociate cu evenimente de divertisment în arte marțiale mixte; servicii de fan club.

---

(210) **042689**  
 (220) 2018.06.21  
 (730) **Zuffa, LLC, US**  
 6650 South Torrey Pines Drive, Las Vegas,  
 Nevada 89118, Statele Unite ale Americii  
 (540)

## UFC FIGHT PASS

- (511) NCL(11-2018)
- 38 - telecomunicații; transmisie continuă (streaming) de conținut audiovizual și multimedia prin intermediul sistemelor de televiziune și al rețelei globale de calculatoare; servicii de transmisie video la cerere; servicii de difuzare audiovizuală prin Internet; difuzarea programelor de televiziune; servicii de difuzare pe pagini web prin abonament; teledifuziune prin abonament; transmiterea și difuzarea conținutului audiovizual și multimedia; transmisie de webcast-uri.

---

(210) **042690**  
 (220) 2018.06.21  
 (730) **Zuffa, LLC, US**  
 6650 South Torrey Pines Drive, Las Vegas,  
 Nevada 89118, Statele Unite ale Americii  
 (540)

## ULTIMATE FIGHTING CHAMPIONSHIP

- (511) NCL(11-2018)
- 09 - minicăști de urechi; căști auriculare; căști audio; căști cu microfon pentru telefoane; căști cu microfon pentru utilizare cu calculatoare; carduri de credit codificate magnetic; carduri de tranzacționare digitale sub formă de software multimedia înregistrate pe suporturi magnetice care conțin date despre sport și divertisment în domeniul artelor marțiale mixte și ale altor sporturi de luptă; căști de sport; protecții dentare;
- 25 - îmbrăcăminte și îmbrăcăminte specializată, inclusiv topuri, pantaloni scurți, haine de casă, treninguri și îmbrăcăminte pentru sport, articole pentru acoperirea capului, tricouri, hanorace cu glugă, pantaloni de trening, jachete, bluze sport, maiouri, centuri, paltoane, rochii, rochii lungi de seară, articole de încălțăminte, mănuși, eșarfe, șosete, bentițe și manșete absorbante, costume de baie, lenjerie de corp;
- 28 - echipamente și accesorii pentru sport și fitness, inclusiv greutateți pentru glezne și încheieturi; manșete de greutate pentru încheieturi; coarde de sărit; echipamente pentru arte marțiale mixte, inclusiv apărători pentru lovit, protecții de piept pentru femei, protectoare inghinale, apărători pentru karate, veste de protecție, mănuși de protecție, labe de box, labe de percuție, apărători de tibie, pere de box, saci de box, saci box de podea; veste pentru sparring, bandaje sport pentru gleznă și mâini; mănuși pentru ridicarea greutateților; apărători de protecție folosite în artele marțiale mixte și box, inclusiv apărători pentru lovituri, apărători pentru lovituri de karate, apărători cu ținte, apărători pentru boxul thailandez și apărători de tibie; apărători cu ținte pentru karate;
- 35 - servicii de magazine pentru vânzarea cu amănuntul a unei varietăți de produse, inclusiv produse pentru jocuri, suvenir, câni, articole din sticlă, obiecte cadou, îmbrăcăminte, accesorii pentru îmbrăcăminte, aparate de uz casnic, ustensile de uz casnic, produse din hârtie, articole sportive, cărți și reviste.

---

(210) **042691**  
 (220) 2018.06.21  
 (730) **Zuffa, LLC, US**  
 6650 South Torrey Pines Drive, Las Vegas,  
 Nevada 89118, Statele Unite ale Americii

(540)



(511) NCL(11-2018)

25 - îmbrăcăminte și îmbrăcăminte specializată, inclusiv topuri, pantaloni scurți, haine de casă, treninguri și îmbrăcăminte pentru sport, articole pentru acoperirea capului, tricouri, hanorace cu glugă, pantaloni de trening, jachete, bluze sport, maiouri, centuri, paltoane, rochii, rochii lungi de seară, articole de încălțăminte, mănuși, eșarfe, șosete, bentițe și manșete absorbante, costume de baie, lenjerie de corp.

(531) CFE(8) 01.05.06; 01.05.07; 01.05.23; 02.01.08; 02.01.23; 25.01.06; 27.05.10.

(210) 042700

(220) 2018.06.28

(730) POJOGA Nicolae, MD

Str. Valea Trandafirilor nr. 24, ap. 41,  
MD-2001, Chișinău, Republica Moldova

(540)

## DULCINELLA

(511) NCL(11-2018)

30 - cafea, ceai, cacao și înlocuitori de cafea; orez, tapioca și sago; făină și preparate din cereale; pâine, produse de patiserie și cofe-

tărie; înghețată comestibilă; zahăr, miere, sirop de melasă; drojdie, praf de copt; sare; muștar; oțet, sosuri (condimente); mirodenii; gheață (apă înghețată);

- 35 - publicitate; gestiunea afacerilor comerciale; administrare comercială; lucrări de birou; servicii operaționale on-line de negociere, inclusiv de operare on-line pe piețe pentru vânzătorii de produse și/sau servicii; servicii de negociere on-line în care vânzătorul afișează produsele care urmează să fie oferite spre vânzare, pentru care cererea de ofertă se face prin intermediul Internetului, pentru a facilita vânzarea produselor și serviciilor printr-o rețea de calculatoare și furnizarea de feedback evaluativ și evaluări de produse și servicii ale vânzătorilor, evaluarea valorii și a prețurilor produselor și a serviciilor oferite de vânzătorii și vânzătorilor, servicii de livrare, precum și experiența globală de negociere în legătură cu acestea; servicii de publicitate, servicii de comercializare pentru terți prestate de supermarketuri, hipermarketuri, buticuri, magazine, gherete, chioșcuri și tarabe;
- 39 - transport; ambalarea și depozitarea mărfurilor; organizarea călătoriilor;
- 43 - servicii de alimentație publică; servicii de cazare temporară.

(210) 042724

(220) 2018.07.02

(730) CASTEL MIMI S.R.L., MD

Str. Dacia nr. 1, MD-6512,  
Bulboaca, Anenii Noi, Republica Moldova

(540)

## ECHILIBRU

(511) NCL(11-2018)

33 - băuturi alcoolice (cu excepția berii).

(210) 042725

(220) 2018.07.02

(730) CASTEL MIMI S.R.L., MD

Str. Dacia nr. 1, MD-6512,  
Bulboaca, Anenii Noi, Republica Moldova

(540)

## ÎNTUNERIC

(511) NCL(11-2018)  
33 - băuturi alcoolice (cu excepția berii).

---

(210) **042726**  
(220) 2018.07.02  
(730) **CASTEL MIMI S.R.L., MD**  
Str. Dacia nr. 1, MD-6512,  
Bulboaca, Anenii Noi, Republica Moldova  
(540)

## ROȘU DE SEARĂ

(511) NCL(11-2018)  
33 - băuturi alcoolice (cu excepția berii).

---

(210) **042727**  
(220) 2018.07.02  
(730) **CASTEL MIMI S.R.L., MD**  
Str. Dacia nr. 1, MD-6512,  
Bulboaca, Anenii Noi, Republica Moldova  
(540)

## LUMINA NOPTII

(511) NCL(11-2018)  
33 - băuturi alcoolice (cu excepția berii).

---

(210) **042732**  
(220) 2018.07.03  
(730) **Amazon Europe Core S.à r.l., LU**  
5, Rue Plaetis, L-2338 Luxembourg,  
Luxembourg  
(540)

## ALEXA

(511) NCL(11-2018)

09 - dispozitive de control pentru automatizarea locuinței; dispozitive de comunicații fără fir pentru transmitere de voce, date sau imagini; transmițătoare și receptoare de voce și date; dispozitive de informare controlate vocal, independente; dispozitiv de tip asistent personal controlat vocal, independent, care integrează servicii furnizate prin intermediul aplicațiilor; difuzoare controlate vocal; aparate și instrumente științifice, nautice, geodezice, optice, de cântărire, de măsurare, de semnalizare, de control (verificare), de siguranță (salvare) și didactice; aparate pentru înregistrarea, transmiterea, reproducerea sunetului sau imaginilor; mașini de calcul; echipament de prelucrare a datelor; calculatoare; aparate și instrumente pentru conducerea, distribuirea, transformarea, acumularea, reglarea sau comanda curentului electric; suporturi de înregistrare magnetice; discuri acustice; compact-discuri, DVD-uri și alte suporturi digitale de înregistrare; mecanisme pentru aparate cu preplată; software de calculatoare; dispozitive electronice portabile pentru recepția, transmiterea și citirea textului, imaginilor și sunetului prin acces la Internet fără fir; telecomenzi pentru dispozitive de înregistrare; telecomenzi; controlere fără fir pentru monitorizarea și controlul de la distanță al funcției și stării altor dispozitive sau sisteme electrice, electronice și mecanice; ecrane tactile pentru calculatoare; aparate digitale de redare a sunetului; aparate de înregistrare a sunetului; playere video digitale; aparate portabile pentru înregistrarea, transmiterea și reproducerea muzicii, imaginilor și video; aparate și instrumente electronice de instruire și didactice; aparate de fotografiat; aparate de fotografiat digitale; software pentru redirectionarea mesajelor; hardware și software de calculatoare pentru procesarea, reproducerea, sincronizarea, înregistrarea, organizarea, descărcarea, încărcarea, transmiterea, transmisia continuă, recepția, redarea și vizualizarea emisiunilor de televiziune, filmelor, textului, imaginilor, conținutului digital, fișierelor multimedia, audio, video și de date; software de calculatoare pentru accesarea, monitorizarea, urmărirea, căutarea, salvarea și punerea în comun a informațiilor pe teme de interes general; software de calculatoare și periferice pentru programe de televiziune (TV) interactive personalizate; software de calculatoare și periferice destinate utilizării la afișarea și manipularea de media vizuală, imagini grafice, text,



fotografii, ilustrații, animație digitală, clipuri video, subtitrări de film, date audio și pentru rețele de socializare; programe de calculator pentru accesarea, răsfoirea și căutarea în bazele de date on-line; hardware și software de calculatoare pentru asigurarea comunicării telefonice integrate cu rețelele computerizate globale de informații; software de calculatoare utilizat pentru controlul dispozitivelor de informare și de tip asistent personal controlate vocal, independente; software de calculatoare destinat utilizării în legătură cu serviciul de abonament la conținut digital, furnizând platforme de căutare care permit utilizatorilor să solicite și să recepționeze conținut media digital; software de calculatoare pentru crearea, dezvoltarea, distribuirea, descărcarea, transmiterea, recepția, redarea, formatarea, editarea, extragerea, codificarea, decodificarea, convertirea, afișarea, stocarea și organizarea textelor, lucrărilor vizuale, lucrărilor audio, lucrărilor audiovizuale, lucrărilor literare, datelor, fișierelor, documentelor și lucrărilor electronice și conținutului multimedia; software de calculatoare care permite ca conținutul, textul, lucrările vizuale, lucrările audio, lucrările audiovizuale, lucrările literare, datele, fișierele, documentele și lucrările electronice să fie descărcate și accesate pe un calculator sau alte dispozitive electronice portabile de larg consum; software de calculatoare pentru transmiterea, punerea în comun, recepția, descărcarea, transmisia continuă, afișarea și transferul de conținut, text, lucrări vizuale, lucrări audio, lucrări audiovizuale, lucrări literare, date, fișiere, documente, lucrări electronice prin intermediul dispozitivelor electronice portabile, calculatoarelor și rețelelor globale de calculatoare și de comunicații; miniboxe stereo; microfoane; software pentru recunoașterea caracterelor; software pentru recunoașterea vocală; software pentru servicii de poștă electronică și mesagerie electronică; software de calculatoare pentru formatarea și convertirea de conținut, text, lucrări vizuale, lucrări audio, lucrări audiovizuale, lucrări literare, date, fișiere, documente și lucrări electronice într-un format compatibil cu dispozitivele electronice portabile și cu calculatoarele; software de calculatoare pentru gestionarea informațiilor personale și pentru accesarea, răsfoirea și căutarea de conținut audio și multimedia, jocuri și aplicații software; software pentru comenzi vocale și recunoașterea vocală, software pentru conversia vocii în text și aplicații software activate vocal; software descărcabil sub formă de o

aplicație mobilă pentru calculatoare sau alte dispozitive electronice de larg consum portabile; software de calculatoare în domeniul transmiterii și afișării de text, imagini și sunet; niciunul dintre produsele sus-menționate nefiind pentru aparate de fotografiat și cinematografice profesionale, inclusiv accesorii fotografice și cinematografice specifice profesionale pentru acestea și software fotografic și cinematografic profesional;

- 35 - publicitate; servicii de publicitate și marketing, și anume promovarea produselor și serviciilor pentru terți; servicii de onorare a comenzilor, și anume servicii referitoare la preluarea și prelucrarea comenzilor; furnizarea informațiilor despre produse în scopul asistenței la alegerea mărfurilor de larg consum pentru a corespunde nevoilor consumatorului; furnizarea serviciilor de optimizare a motoarelor de căutare; servicii de cumpărături prin comparație, și anume promovarea produselor și serviciilor pentru terți; gestionarea bazelor de date și fișierelor informatice; crearea indexurilor de informații, site-urilor și altor resurse disponibile în rețele globale de calculatoare și alte rețele electronice și de comunicații pentru terți; furnizarea informațiilor privind bunurile de larg consum în scopul alegerii mărfurilor de larg consum pentru a corespunde specificațiilor și nevoilor consumatorului; informații și asistență comercială pentru consumatori, și anume oferirea oportunităților pentru utilizatorii de Internet pentru a publica evaluări, recenzii și recomandări pentru o gamă variată de bunuri de larg consum; servicii prestate on-line de un magazin de vânzare cu amănuntul pentru o gamă variată de bunuri de larg consum ale terților; servicii prestate de magazine de vânzare cu amănuntul pentru o gamă variată de bunuri de larg consum ale terților; servicii de vânzare cu amănuntul și servicii de vânzare cu amănuntul on-line referitoare la cărți, produse electronice de larg consum, produse alimentare, vin și băuturi, produse pentru bucătărie, produse de curățat, ustensile de bucătărie, articole de menaj, îmbrăcăminte, produse de îngrijire personală, produse pentru animale de companie, articole de sport, echipamente pentru camping, jucării, giuvarerie, bijuterii, flori, încălțăminte și articole care servesc la acoperirea capului; gestiunea afacerilor comerciale; administrare comercială; lucrări de birou; furnizarea de cataloage care conțin numere de telefon, adrese comerciale, adrese de poștă electronică, adrese de pagini web principale, adrese și nume-

- re de telefon ale persoanelor, locurilor și organizațiilor;
- 41 - furnizarea informațiilor referitoare la divertisment; publicarea periodicelor; furnizarea publicațiilor electronice on-line (nedescărcabile); publicarea cărților și revistelor electronice; publicarea materialelor pe suporturi de date magnetice sau optice; publicare de muzică on-line; furnizarea informațiilor în domeniul divertismentului on-line; furnizare de muzică și podcasturi preînregistrate, nedescărcabile; furnizarea informațiilor în materie de educație și divertisment, de știri și comentarii în domeniul evenimentelor curente, divertismentului, evenimentelor culturale, știrilor, sportului, divertismentului, afacerilor și finanțelor, politicii și guvernării, sănătății și educației fizice, vremii, științei și tehnologiei, călătoriilor, artelor și literaturii, stilului de viață și dezvoltării personale, vehiculelor terestre și transportului cu mijloacele de transport, educației și dezvoltării copilului, imobilelor, modei și designului, rețetelor, ingredientelor și gătitului, decorațiunilor pentru locuință, muzicii și cinematografeii, istoriei, medicinei, legii și furnizarea informațiilor educative și de divertisment despre drepturile consumatorilor; furnizarea unui site web cu informații, audio, publicații, toate legate de divertisment; furnizarea știrilor și informațiilor în domeniul divertismentului referitor la informații, concursuri, text, audio, publicații toate legate de divertisment; consultanță în domeniul divertismentului și industriei divertismentului; furnizarea informațiilor despre divertisment, filme și emisiuni de televiziune prin rețele de socializare; distribuție de divertisment radio și publicitate interactivă; servicii de informații în materie de divertisment, și anume oferirea oportunităților pentru schimbul de informații și conversații cu privire la o gamă variată de subiecte prin intermediul evenimentelor în direct și informațiilor transmise prin poștă; furnizarea informațiilor, recenziilor și recomandărilor personalizate în domeniul divertismentului prin rețele globale de comunicații; furnizarea informațiilor și comentariilor în domeniul divertismentului sau educației printr-o rețea globală de calculatoare, și anume a informațiilor în domeniul muzicii, cărților, filmelor, filmelor cinematografice, jocurilor, jucăriilor, articolelor de sport, produselor electronice, prezentărilor multimedia și altor produse de menaj și de larg consum; servicii de divertisment, și anume furnizarea programelor audio preînregistrate on-line în domeniul muzicii, cărților, filmelor, filmelor

cinematografice, jocurilor, jucăriilor, articolelor de sport, produselor electronice, prezentărilor multimedia și altor produse de menaj și de larg consum; servicii de divertisment, și anume furnizarea recenziilor, evaluărilor și recomandărilor on-line referitoare la muzică, cărți, filme, filme cinematografice, jocuri, jucării, articole de sport, produse electronice, prezentări multimedia și alte produse de menaj și de larg consum; servicii de divertisment, și anume furnizarea fragmentelor de lucrări audio preînregistrate pe Internet; publicarea cărților, revistelor, periodicelor, lucrărilor literare, lucrărilor audio și lucrărilor audiovizuale; furnizarea lucrărilor audio, vizuale și audiovizuale preînregistrate, nedescărcabile prin rețele fără fir; furnizarea jocurilor de calculator on-line și poveștilor interactive on-line; furnizarea informațiilor, știrilor, articolelor și comentariilor în domeniul educației și instituțiilor de învățământ; servicii de educație sub formă de instruire în săli de clasă și de învățământ on-line la distanță pe teme de evenimente curente, educație, istorie, limbă, arte liberale, matematică, afaceri, știință, hobby-uri, tehnologie, cultură, sport, arte, psihologie și filosofie; servicii interactive de educație sub formă de instruire folosind calculatorul sau asistată de calculator pe teme de evenimente curente, educație, istorie, limbă, arte liberale, matematică, afaceri, știință, hobby-uri, tehnologie, cultură, sport, arte, psihologie și filosofie; servicii de educație și divertisment sub formă de podcasturi, webcasturi și programe continue cu știri și comentarii în domeniul muzicii, lucrărilor audio, cărților, teatrului, lucrărilor literare, evenimentelor sportive, activităților de recreere, activităților de agrement, turneelor, artei, dansului, spectacolelor muzicale, expozițiilor, educației sportive, cluburilor, radioului, comediei, competițiilor, lucrărilor vizuale, jocurilor, jocurilor de noroc, festivalurilor, muzeelelor, parcurilor, evenimentelor culturale, concertelor, editării, animației, evenimentelor curente, modei și prezentărilor multimedia accesibile pe Internet sau în alte rețele de calculatoare sau de comunicații; producție de emisiuni radiofonice; divertisment radiofonic; servicii prestate de studiouri de înregistrare; furnizarea informațiilor on-line cu privire la jocurile de calculator și actualizări ale calculatorului pentru jocuri; furnizarea unei baze de date de divertisment on-line cu funcții de căutare care conține muzică, alt text digital, fișiere audio on-line, nedescărcabile cu cărți, reviste, știri și informații; furnizarea serviciilor

- de informare, consultanță și consiliere referitoare la cele sus-menționate;
- 42 - furnizarea motoarelor de căutare; servicii IT, și anume găzduirea la distanță a sistemelor de operare și aplicațiilor de calculator; găzduire de sisteme de operare și aplicații de calculator pe Internet; programare pentru calculatoare; servicii de consultanță cu privire la gestionarea, prezentarea și controlul aplicațiilor multimedia; crearea de hardware, software și sisteme informatice; servicii de editare, actualizare, întreținere și asistență pentru software și sisteme informatice; servicii IT cu privire la gestionarea, prezentarea și controlul aplicațiilor multimedia, cercetarea, administrarea bazelor de date, gestionarea și externalizarea facilităților; servicii IT, și anume găzduirea unei baze de date on-line conținând o gamă variată de informații de interes general pe Internet; servicii IT, și anume furnizarea motoarelor de căutare pentru obținerea informațiilor de interes general; găzduirea unei baze de date interactive pentru transmiterea mesajelor între utilizatorii de calculatoare și abonați; găzduirea unei baze de date interactive pentru transmiterea mesajelor între utilizatorii de calculatoare și abonați referitoare la cărți, filme, filme cinematografice, emisiuni de televiziune, jocuri, jucării, articole de sport, produse electronice, prezentări multimedia și alte produse de menaj și de larg consum, recenzii despre produse și informații despre cumpărături pe Internet; furnizare de software on-line nedescărcabil pentru navigare pe Internet; furnizare de software on-line nedescărcabil pentru dispozitive de comunicații mobile pentru îmbunătățirea accesului mobil la Internet prin intermediul calculatoarelor, calculatoarelor portabile și dispozitivelor de comunicații mobile; asistență tehnică, și anume rezervarea problemelor de hardware și software pentru calculatoare și a problemelor de hardware și software pentru calculatoare portabile și pentru dispozitive de comunicații mobile; consultanță și crearea de hardware și software de calculatoare; crearea de software de calculatoare pentru terți; consultanță și crearea de hardware și software pentru calculatoare portabile și dispozitive de comunicații mobile; găzduire de conținut, fotografii, text, date, imagini, site-uri web și alte lucrări electronice ale terților; furnizarea platformelor de căutare care permit utilizatorilor să solicite și să recepționeze fotografii, text, date, imagini, lucrări electronice, lucrări vizuale, lucrări audio, lucrări audiovizuale, lucrări literare și docu-

mente; servicii interactive de găzduire care permit utilizatorilor să publice și să pună în comun propriile fotografii, text, date, imagini on-line; întreținere și actualizare de software referitoare la securitatea calculatoarelor, securitatea pe Internet, securitatea parolelor și pentru prevenirea riscurilor aferente calculatoarelor, Internetului și parolelor; servicii de instalare și întreținere de software de calculatoare; furnizarea unui site web cu informații tehnice referitoare la software și hardware de calculatoare; consultanță în domeniul calculatoarelor; transfer de documente de la un format de calculator la altul; găzduire de conținut digital în rețele globale de calculatoare, rețelele fără fir și rețele de comunicații electronice; furnizarea accesului temporar la software de calculatoare nedescărcabil și la facilitățile on-line care permite utilizatorilor să acceseze și să descarce software de calculatoare; furnizarea accesului temporar la software de calculatoare on-line nedescărcabil, care generează recomandări personalizate referitoare la aplicații software în funcție de preferințele utilizatorilor; monitorizarea datelor computerizate, sistemelor informatice și rețelelor de calculatoare în scopuri de siguranță; găzduirea, clasificarea și întreținerea bazelor de date on-line pentru terți; cloud computing cu software destinat utilizării în gestionarea bazelor de date; găzduirea cloud a bazelor de date electronice; prestarea serviciilor de furnizor de servicii de aplicații informatice (ASP) cu software utilizat pentru gestionarea bazelor de date; platformă ca serviciu (PaaS) cu platforme de software de calculator utilizate pentru gestionarea bazelor de date; software ca serviciu (SaaS) cu software utilizat pentru gestionarea bazelor de date; software ca serviciu (SaaS) pentru accesarea, monitorizarea, urmărirea, căutarea, salvarea și punerea în comun a informațiilor pe teme de interes general; software ca serviciu (SaaS) pentru gestionarea informațiilor personale și pentru accesarea, răsfoirea și căutarea în bazele de date on-line, conținut audio și multimedia, jocuri, aplicații software, piețe de aplicații software, liste și ghiduri de programe și video la cerere; software ca serviciu (SaaS) cu software pentru comenzi vocale și recunoașterea vocală, software pentru conversia vocii în text, aplicații software activate vocal, gestionarea informațiilor personale și pentru accesarea, răsfoirea și căutarea în bazele de date on-line, conținut audio, video și multimedia, jocuri, aplicații software, piețe de aplicații software, liste și

ghiduri de programe și video la cerere; software ca serviciu (SaaS) care permite ca fișierele audio și multimedia să fie descărcate și accesate pe un calculator sau alte dispozitive electronice de larg consum portabile; software ca serviciu (SaaS) pentru dispozitive mobile care permite utilizatorilor să caute în conținutul dispozitivului informații, contacte și aplicații; software ca serviciu (SaaS) pentru crearea de indexuri de informații, indexuri de site-uri web și indexuri de alte resurse informaționale; software ca serviciu (SaaS) pentru comenzi vocale și recunoașterea vocii; software ca serviciu (SaaS) pentru controlul difuzoarelor inteligente; software ca serviciu (SaaS) cu software destinat utilizării în legătură cu servicii de abonament la conținut digital; software ca serviciu (SaaS) cu software pentru crearea, dezvoltarea, distribuția, descărcarea, transmiterea, recepția, redarea, editarea, extragerea, codificarea, decodificarea, afișarea, stocarea și organizarea conținutului audio și multimedia; furnizarea platformelor de căutare care permit utilizatorilor să solicite și să recepționeze conținut media digital, aplicații; furnizarea accesului temporar la software și aplicații on-line nedescărcabile pentru accesarea fișierelor audio și video transmise continuu, jocurilor, rețelelor de socializare, fișierelor text și multimedia; servicii IT, și anume furnizarea serverelor pentru bazele de date cu capacitate variabilă, pentru terți; furnizarea unui site web cu software nedescărcabil pentru gestionarea bazelor de date; furnizarea sistemelor de operare și aplicațiilor de calculator găzduite pe Internet; închirierea facilităților computerizate și de stocare a datelor cu capacități variabile; furnizarea, dezvoltarea și crearea de software nedescărcabile, accesibile printr-o rețea globală de calculatoare, pentru gestionarea aplicațiilor de calculator; proiectarea, gestionarea și monitorizarea forumurilor de discuții on-line; crearea paginilor web stocate electronic pentru servicii on-line și Internet; stocarea datelor, crearea și întreținerea site-urilor web pentru terți; gestionarea site-urilor web pentru terți; închirierea serverelor web; servicii de întreținere, creare și găzduire de site-uri web; prestarea serviciilor de furnizor de servicii de aplicații informatice, și anume furnizarea, găzduirea, gestionarea, dezvoltarea și întreținerea aplicațiilor, software, site-urilor web și bazelor de date în domeniile de comerț electronic, plăți on-line, ordonarea comenzilor, crearea site-urilor web, stocarea datelor, scalarea capacităților

de calcul partajate, servicii de mesagerie și calcularea clasamentului site-urilor web pe baza traficului de utilizatori; găzduirea unui site web care oferă utilizatorilor posibilitatea de a analiza diferite materiale tipărite, imagini grafice și conținut audio și de a folosi un model personalizat care oferă informații, aprecieri, dezaprobări, editări, schimbări, modificări, opinii, sugestii, comentarii și de a participa la rețele de socializare, de afaceri și de comunități; servicii IT, și anume crearea unei comunități on-line pentru utilizatori înregistrați pentru participarea la discuții, recepționarea răspunsurilor de la ceilalți utilizatori, de la comunități virtuale și participarea la rețele de socializare; crearea și dezvoltarea hardware și software de calculatoare; crearea și dezvoltarea de software pentru jocurile de calculatoare; furnizarea accesului temporar la instrumente pentru dezvoltarea de software on-line nedescărcabile, pentru crearea și dezvoltarea jocurilor electronice; servicii de asistență tehnică, și anume remediarea problemelor la software pentru jocuri de calculatoare; furnizarea aplicațiilor software nedescărcabile; furnizarea accesului temporar la software on-line nedescărcabil pentru cloud computing destinat utilizării în stocarea electronică a datelor; dezvoltarea software de calculatoare în domeniul aplicațiilor mobile; prestarea serviciilor de furnizor de servicii de aplicații informatice, și anume găzduirea, gestionarea, dezvoltarea și întreținerea aplicațiilor, software-ului, site-urilor web în domeniile productivității personale, comunicațiilor fără fir și tehnologiilor mobile; servicii științifice și tehnologice, precum și servicii de cercetare și de creație, referitoare la acestea; servicii de analiză și cercetare industrială; furnizarea serviciilor de informare, consultanță și consiliere referitoare la cele susmenționate; niciunul dintre serviciile susmenționate nefiind pentru aparate de fotografiat și cinematografice profesionale, inclusiv accesorii fotografice și cinematografice specifice profesionale pentru acestea și software fotografic și cinematografic profesional;

45 - servicii pe Internet de prezentări personale, de rețele de socializare și de întâlniri; furnizarea datelor de contact și facilitarea prezentărilor personale în scopul creării și dezvoltării relațiilor personale productive pentru oameni cu dorințe comune de a întâlni alți oameni cu interese similare; servicii de prezentări personale, relații personale și de rețele de socializare furnizate pe Internet sau prin intermediul altor rețele de calculatoare sau de co-

municații; servicii de rețele de socializare on-line, și anume facilitarea prezentărilor sociale sau interacțiunii între persoane; servicii de rețele de socializare on-line; servicii de rețele de socializare on-line în domeniul divertismentului; servicii de rețele de socializare on-line în domeniul divertismentului prestate prin intermediul unui site web și rețelilor de comunicații; servicii de administrație personală; servicii juridice; servicii de securitate pentru protejarea proprietății și a persoanelor; furnizarea bazelor de date computerizate on-line și bazelor de date on-line cu funcție de căutare în domeniul rețelilor de socializare; furnizarea unui site web de rețea de socializare în scopuri de divertisment; furnizarea serviciilor de rețele de socializare în scopuri de comentarii, comparații, colaborare, consultanță, sfaturi, discuții, cercetare, schimb de informații, indexare, localizare de informații și divertisment; servicii personalizate pentru cumpărături (personal shopping); furnizarea unei baze de date cu funcție de căutare cu conținut audio, video și audiovizual disponibil pe Internet, în rețele de telecomunicații și în rețele de telecomunicații fără fir în domeniul rețelilor de socializare on-line.

(210) **042737**  
 (220) 2018.07.04  
 (730) **BUCURIA PENTRU TOȚI S.R.L.,**  
**întreprindere mixtă, MD**  
 Str. Mesager nr. 5, bloc 2,  
 MD-2069, Chișinău, Republica Moldova  
 (540)

## КУПОЛА

(511) NCL(11-2018)  
 30 - cafea, ceai, cacao și înlocuitori de cafea; orez, tapioca și sago; făină și preparate din cereale; pâine, produse de patiserie și cofetărie; înghețată comestibilă; zahăr, miere, sirop de melasă; drojdie, praf de copt; sare; muștar; oțet, sosuri (condimente); mirodenii; gheață (apă înghețată);  
 35 - publicitate; gestiunea afacerilor comerciale; administrare comercială; lucrări de birou.  
 (531) CFE(8) 28.05.00.

(210) **042751**  
 (220) 2018.07.04  
 (730) **BUELO S.R.L., MD**  
 Str. Acad. Sergiu Rădăuțanu nr. 9, ap. 206,  
 MD-2014, Chișinău, Republica Moldova  
 (540)



(511) NCL(11-2018)  
 30 - cafea, ceai, cacao și înlocuitori de cafea; orez, tapioca și sago; făină și preparate din cereale; pâine, produse de patiserie și cofetărie; înghețată comestibilă; zahăr, miere, sirop de melasă; drojdie, praf de copt; sare; muștar; oțet, sosuri (condimente); mirodenii; gheață (apă înghețată).  
 (531) CFE(8) 25.01.06; 27.05.21.

(210) **042753**  
 (220) 2018.07.06  
 (730) **COJOCARU Andrian, MD**  
 Str. M. Sadoveanu nr. 2, bloc 1, ap. 84,  
 MD-2044, Chișinău, Republica Moldova  
 (540)



(511) NCL(11-2018)

09 - aparate și instrumente științifice, nautice, geodezice, fotografice, cinematografice, optice, de cântărire, de măsurare, de semnalizare, de control (verificare), de siguranță (salvare) și didactice; aparate și instrumente pentru conducerea, distribuția, transformarea, acumularea, reglarea sau comanda curentului electric; aparate pentru înregistrarea, transmiterea, reproducerea sunetului sau imaginilor; suporturi de înregistrare magnetice, discuri acustice; compact-discuri, DVD-uri și alte suporturi digitale de înregistrare; mecanisme pentru aparate cu preplată; mașini înregistratoare de încasat, mașini de calcul, echipament de prelucrare a datelor, calculatoare; software de calculatoare; extincitoare;

14 - metale prețioase și aliajele lor; giuvaiergerie, bijuterii, pietre prețioase și semiprețioase; ceasornicărie și instrumente pentru măsurarea timpului.

(531) CFE(8) 01.15.14; 01.15.21; 26.01.03; 26.01.18; 26.13.01; 27.05.02.

(210) **042754**

(220) 2018.07.06

(730) **COJOCARU Andrian, MD**

Str. M. Sadoveanu nr. 2, bloc 1, ap. 84,  
MD-2044, Chișinău, Republica Moldova

(540)



(511) NCL(11-2018)

09 - aparate și instrumente științifice, nautice, geodezice, fotografice, cinematografice, optice, de cântărire, de măsurare, de semnalizare, de control (verificare), de siguranță (salvare) și didactice; aparate și instrumente pentru conducerea, distribuția, transformarea, acumularea, reglarea sau comanda curentului electric; aparate pentru înregistrarea, transmiterea, reproducerea sunetului sau

imaginilor; suporturi de înregistrare magnetice, discuri acustice; compact-discuri, DVD-uri și alte suporturi digitale de înregistrare; mecanisme pentru aparate cu preplată; mașini înregistratoare de încasat, mașini de calcul, echipament de prelucrare a datelor, calculatoare; software de calculatoare; extincitoare;

18 - piele și imitații de piele; piei de animale; genți de voiaj și de transport; umbrele și umbrele de soare; bastoane; bice și articole de șelărie; zgărzi, lese și îmbrăcăminte pentru animale.

(531) CFE(8) 27.05.09; 27.05.10.

(210) **042755**

(220) 2018.07.06

(730) **CEPOI Victor, MD**

Șos. Balcani nr. 2, ap. 78,  
MD-2001, Chișinău, Republica Moldova

(540)

## CASA DORA

(511) NCL(11-2018)

24 - textile și înlocuitori de textile; lenjerie de uz casnic; draperii din materiale textile sau plastice.

(210) **042756**

(220) 2018.07.06

(730) **CEPOI Victor, MD**

Șos. Balcani nr. 2, ap. 78,  
MD-2001, Chișinău, Republica Moldova

(540)

## ROCKOPAL

(511) NCL(11-2018)

08 - scule și instrumente acționate manual; cuțite, furculițe și linguri; arme albe, cu excepția armelor de foc; aparate de ras;

21 - ustensile și recipiente de menaj sau de bucătărie; vase de bucătărie și articole de masă, cu excepția cuțitelor, furculițelor și lingurilor;

piepteni și bureți; perii, cu excepția pensulelor; materiale pentru perii; articole pentru curățare; sticlă brută sau semiprelucrată, cu excepția sticlei de construcție; articole de sticlă, articole de porțelan și faianță.

- (210) **042758**  
 (220) 2018.07.10  
 (730) **V. DIACOV, întreprindere individuală, MD**  
 Str. Căramidarilor nr. 34,  
 MD-2023, Chișinău, Republica Moldova  
 (540)



- (591) Culori revendicate: roșu, alb, albastru.  
 (511) NCL(11-2018)  
 09 - aparate și instrumente științifice, nautice, geodezice, fotografice, cinematografice, optice, de cântărire, de măsurare, de semnalizare, de control (verificare), de siguranță (salvare) și didactice; aparate și instrumente pentru conducerea, distribuirea, transformarea, acumularea, reglarea sau comanda curentului electric; aparate pentru înregistrarea, transmiterea, reproducerea sunetului sau imaginilor; suporturi de înregistrare magnetice, discuri acustice; compact-discuri, DVD-uri și alte suporturi digitale de înregistrare; mecanisme pentru aparate cu preplată; mașini înregistratoare de încasat, mașini de calcul, echipament de prelucrare a datelor, calculatoare; software de calculatoare; extincitoare;  
 17 - cauciuc, gutapercă, gumă, azbest, mică și înlocuitori ai acestora neprelucrate și semiprelucrate; materiale plastice și rășini extrudate destinate utilizării în producție; materiale de călăfătuire, etanșare și izolare; conducte, tuburi și furtunuri flexibile nemetalice;  
 22 - frânghii și sfori; plase; corturi și prelate; marchize din materiale textile sau sintetice; vele; saci pentru transportul și depozitarea materialelor în vrac; materiale de capitonare, umplutură și amortizare, cu excepția hârtiei,

cartonului, cauciucului sau a materialelor plastice; materiale textile fibroase brute și înlocuitori ai acestora;

- 24 - textile și înlocuitori de textile; lenjerie de uz casnic; draperii din materiale textile sau plastice;  
 35 - publicitate; gestiunea afacerilor comerciale; administrare comercială; lucrări de birou.  
 (531) CFE(8) 18.01.21; 27.05.08; 27.05.11; 29.01.13.

- (210) **042784**  
 (220) 2018.07.11  
 (730) **CASTEL MIMI S.R.L., MD**  
 Str. Dacia nr. 1, MD-6512,  
 Bulboaca, Anenii Noi, Republica Moldova  
 (540)

## KA'OR

- (511) NCL(11-2018)  
 33 - băuturi alcoolice (cu excepția berii).

- (210) **042788**  
 (220) 2018.07.06  
 (730) **DUAL FRUCT S.R.L., MD**  
 Str. Ștefan cel Mare nr. 161, MD-4314,  
 Fîrlădeni, Căușeni, Republica Moldova  
 (540)

## TAVA

- (511) NCL(11-2018)  
 29 - carne, pește, păsări și vânat; extracte din carne; fructe și legume conservate, congelate, uscate și fierte; jeleurii, dulcețuri, compoturi, ouă, lapte și produse lactate; uleiuri și grăsimi de uz alimentar;  
 30 - cafea, ceai, cacao și înlocuitori de cafea; orez, tapioca și sago; făină și preparate din cereale; pâine, produse de patiserie și cofetărie; înghețată comestibilă; zahăr, miere, sirop de melasă; drojdie, praf de copt; sare; muștar; oțet, sosuri (condimente); mirodenii; gheață (apă înghețată);  
 31 - produse agricole, de acvacultură, horticoale și forestiere brute și neprelucrate; cereale și semințe crude și neprelucrate; fructe și le-

- gume proaspete, ierburi proaspete; plante și flori naturale; bulbi, răsaduri și semințe pentru plantare; animale vii; hrană și băuturi pentru animale; malț;
- 35 - publicitate; gestiunea afacerilor comerciale; administrare comercială; lucrări de birou.

- (210) **042802**  
 (220) 2018.07.03  
 (730) **DIACONU Sergiu, MD**  
 Bd. Mircea cel Bătrîn nr. 13/1, ap. 37,  
 MD-2044, Chișinău, Republica Moldova  
 (540)



SHIRO

- (511) NCL(11-2018)  
 44 - servicii medicale; servicii veterinare; servicii de igienă și de îngrijire a frumuseții pentru oameni sau animale; servicii de agricultură, horticultură și silvicultură.  
 (531) CFE(8) 27.05.13.

- (210) **042810**  
 (220) 2018.07.17  
 (730) **P.T. Sumatra Tobacco Trading Company, ID**  
 Jalan Pattimura No. 3, Pematang Siantar,  
 Sumatera Utara, Indonezia  
 (540)

# HOUSE OF NEVA

- (511) NCL(11-2018)  
 34 - scrumiere pentru fumători (cu excepția celor confecționate din metal), trabucuri (țigări de foi), țigări, țigarete, filtre pentru țigări, foițe pentru țigări, brichete, chibrituri, articole pentru fumători, tutun.

- (210) **042836**  
 (220) 2018.07.16  
 (730) **FOURCHETTE-M S.R.L., întreprindere cu capital străin, MD**  
 Str. Alexandru cel Bun nr. 5,  
 MD-3100, Bălți, Republica Moldova  
 (540)

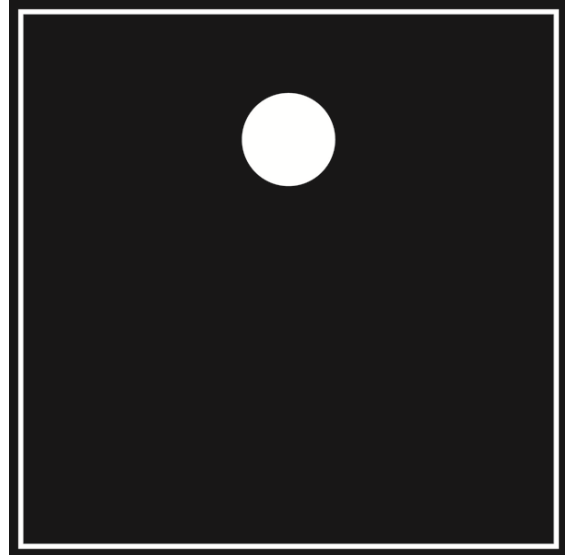

- (511) NCL(11-2018)  
 03 - cosmetice și produse de toaletă nemedicinale; produse nemedicinale pentru îngrijirea dinților; articole de parfumerie, uleiuri esențiale; preparate pentru albit și alte substanțe pentru spălat; preparate pentru curățare, lustruire, degresare și șlefuire;  
 08 - scule și instrumente acționate manual; cuțite, furculițe și linguri; arme albe, cu excepția armelor de foc; aparate de ras;  
 16 - hârtie și carton; produse de imprimare; articole pentru legătorie; fotografii; articole de papetărie și de birou, cu excepția mobilei; adezivi pentru papetărie sau menaj; materiale pentru pictură și pentru artiști; pensule; materiale didactice și de instruire; folii, pelicule și pungi din plastic pentru ambalare și împachetare; caractere și clișee tipografice;  
 29 - carne, pește, păsări și vânat; extracte din carne; fructe și legume conservate, congelate, uscate și fierte; jeleuri, dulceați, compoturi, ouă, lapte și produse lactate; uleiuri și grăsimi de uz alimentar;



- 30 - cafea, ceai, cacao și înlocuitori de cafea; orez, tapioca și sago; făină și preparate din cereale; pâine, produse de patiserie și cofetărie; înghețată comestibilă; zahăr, miere, sirop de melasă; drojdie, praf de copt; sare; muștar; oțet, sosuri (condimente); mirodenii; gheață (apă înghețată);
- 32 - bere; ape minerale și gazoase și alte băuturi nealcoolice; băuturi din fructe și sucuri de fructe; siropuri și alte preparate pentru fabricarea băuturilor;
- 35 - publicitate; gestiunea afacerilor comerciale; administrare comercială; lucrări de birou;
- 39 - transport; ambalarea și depozitarea mărfurilor; organizarea de călătorii.
- (531) CFE(8) 20.05.15; 24.17.02; 25.01.19; 26.01.03; 26.04.07; 26.04.10; 26.04.24.

- (210) **042838**
- (220) 2018.07.18
- (310) 38160
- (320) 2018.01.23
- (330) AD
- (730) **Philip Morris Products S.A., CH**  
Quai Jeanrenaud 3, CH-2000 Neuchâtel, Elveția
- (540)

## WINNOW

- (511) NCL(11-2018)
- 09 - baterii pentru țigări electronice; baterii pentru dispozitive electronice care sunt folosite pentru încălzirea tutunului; încărcătoare de baterii pentru dispozitive electronice care sunt folosite pentru încălzirea tutunului; încărcătoare de baterii pentru țigări electronice; încărcătoare de mașină pentru dispozitive care sunt folosite pentru încălzirea tutunului; încărcătoare de mașină pentru țigări electronice; încărcătoare USB pentru dispozitive electronice care sunt folosite pentru încălzirea tutunului; publicații electronice;
- 34 - articole pentru fumători; chibrituri; kretek; snus; dispozitive de buzunar pentru rularea țigaretelor; articole pentru țigări electronice destinate fumătorilor; bețe de tutun; tabachere pentru țigarete, scrumiere; huse pentru țigări electronice reîncărcabile; cigarillos; țigări electronice; țigări electronice folosite ca alternativă a țigărilor tradiționale; țigarete;

țigări de foi; dispozitive de vaporizare orale pentru fumători; dispozitive electronice pentru inhalarea aerosolilor care conțin nicotină; dispozitive electronice și părți ale acestora pentru încălzirea țigaretelor sau tutunului pentru eliberarea de aerosoli care conțin nicotină pentru inhalare; dispozitive electronice de fumat; stingătoare pentru țigarete și țigări de foi încălzite, precum și pentru bețe de tutun încălzite; brichete pentru fumători; filtre pentru țigarete; foite pentru țigarete; piese și accesorii pentru toate produsele indicate în clasa 34; pipe; recipiente de tutun; produse din tutun; produse din tutun pentru a fi încălzite; produse și înlocuitori de tutun; tutun de prizat; soluții de nicotină lichidă pentru utilizare în țigări electronice; înlocuitori de tutun, cu excepția celor de uz medical; tutun de mestecat; tutun de pipă; tutun pentru rularea propriilor țigarete; tutun brut sau prelucrat; tuburi pentru țigarete; vaporizatoare cu fir pentru țigări electronice și dispozitive electronice de fumat;

- 35 - studii de piață; cercetări pentru afaceri; servicii de vânzare cu amănuntul și servicii de vânzare cu amănuntul on-line referitoare la produsele de tutun încălzite, țigările electronice și dispozitivele electronice de fumat;
- 41 - educație; instruire; antrenament (instruire); publicarea textelor, cu excepția textelor publicitare; furnizarea publicațiilor electronice on-line, nedescărcabile; formare practică (demonstrație); informații în materie de educație; organizarea și coordonarea evenimentelor; organizarea și coordonarea conferințelor; organizarea și coordonarea seminarelor; organizarea și coordonarea simpozioanelor; publicarea cărților;
- 42 - proiectarea și dezvoltarea de hardware și software pentru calculatoare; servicii științifice și tehnologice, precum și servicii de cercetare și de proiectare referitoare la acestea; analiza sistemelor informatice; analize chimice; testarea materialelor textile; cercetare clinică; proiectarea sistemelor informatice; design industrial; proiectare de software; efectuarea studiilor de proiecte tehnice; găzduirea site-urilor de Internet (site-uri web); cercetarea și dezvoltarea produselor noi pentru terți; cercetări în domeniul fizicii; cercetări chimice; cercetare privind tehnologia; inginerie; cercetare biologică; cercetare științifică; consultanță în arhitectură; design grafic; design de ambalaje; servicii de laboratoare științifice.

(210) **042839**  
 (220) 2018.07.19  
 (730) **P.T. Sumatra Tobacco Trading Company, ID**  
 Jalan Pattimura No. 3, Pematang Siantar,  
 Sumatera Utara, Indonezia  
 (540)

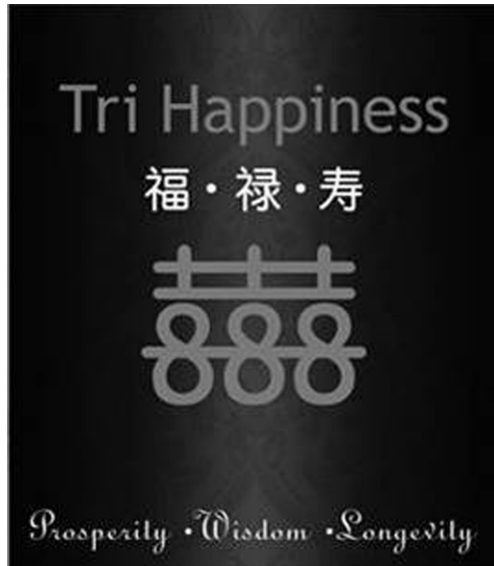

(511) NCL(11-2018)  
 34 - scrumiere pentru fumători (cu excepția celor confecționate din metale), trabucuri (țigări de foi), țigări, țigarete, filtre pentru țigări, foițe pentru țigări, brichete, chibrituri, articole pentru fumători, tutun.  
 (531) CFE(8) 24.17.08; 24.17.25; 26.04.16; 26.04.18; 27.05.09; 27.05.24; 27.07.01; 28.03.00.

(210) **042840**  
 (220) 2018.07.19  
 (730) **P.T. Sumatra Tobacco Trading Company, ID**  
 Jalan Pattimura No. 3, Pematang Siantar,  
 Sumatera Utara, Indonezia  
 (540)



(511) NCL(11-2018)  
 34 - scrumiere pentru fumători (cu excepția celor confecționate din metale), trabucuri (țigări de foi), țigări, țigarete, filtre pentru țigări, foițe pentru țigări, brichete, chibrituri, articole pentru fumători, tutun.  
 (531) CFE(8) 03.01.01; 03.01.16; 03.07.17; 24.01.09; 24.01.25; 27.05.01.

(210) **042850**  
 (220) 2018.07.20  
 (730) **P.T. Sumatra Tobacco Trading Company, ID**  
 Jalan Pattimura No. 3, Pematang Siantar,  
 Sumatera Utara, Indonezia  
 (540)



(511) NCL(11-2018)  
 34 - scrumiere pentru fumători (cu excepția celor confecționate din metale), trabucuri (țigări de foi), țigări, țigarete, filtre pentru țigări, foițe pentru țigări, brichete, chibrituri, articole pentru fumători, tutun.  
 (531) CFE(8) 26.11.13; 27.05.11.

(210) **042852**  
 (220) 2018.07.23  
 (730) **MOSCALU Veronica, MD**  
 Str. Ion Creangă nr. 84, ap. 3,  
 MD-2051, Chișinău, Republica Moldova

(540)



(511) NCL(11-2018)

03 - cosmetice și produse de toaletă nemedicinale; produse nemedicinale pentru îngrijirea dinților; articole de parfumerie, uleiuri esențiale; preparate pentru albit și alte substanțe pentru spălat; preparate pentru curățare, lustruire, degresare și șlefuire;

35 - publicitate; gestiunea afacerilor comerciale; administrare comercială; lucrări de birou; servicii operaționale on-line de negociere, inclusiv de operare on-line pe piețe pentru vânzătorii de produse și/sau servicii; servicii de negociere on-line în care vânzătorul afișează produsele care urmează să fie oferite spre vânzare, pentru care cererea de ofertă se face prin intermediul Internetului, pentru a facilita vânzarea produselor și serviciilor printr-o rețea de calculatoare și furnizare de feedback evaluativ și evaluări de produse și servicii ale vânzătorilor, evaluarea valorii și a prețurilor produselor și a serviciilor oferite de vânzătorii, evaluarea performanței cumpărătorilor și vânzătorilor, servicii de livrare, precum și experiența globală de negociere în legătură cu acestea; servicii de publicitate, servicii de comercializare pentru terți prestate de supermarketuri, hipermarketuri, buticuri, magazine, gherete, chioșcuri și tarabe.

(531) CFE(8) 01.01.02; 01.07.06; 01.07.07; 02.03.05; 02.03.16; 02.03.17; 27.05.01.

(210) 042853

(220) 2018.07.23

(730) CEMORTAN Valerian, MD

Str. Academiei nr. 8, bloc 2, ap. 26,

MD-2028, Chișinău, Republica Moldova

(540)



(591) Culori revendicate: alb, negru, verde, verde-închis, galben, roșu, albastru-deschis.

(511) NCL(11-2018)

32 - bere.

(531) CFE(8) 24.09.01; 24.09.13; 25.01.06; 25.01.10; 25.01.13; 25.01.15; 25.12.25; 26.01.16; 26.01.18; 27.05.03; 29.01.15.

(210) 042855

(220) 2018.07.18

(730) CASTEL MIMI S.R.L., MD

Str. Dacia nr. 1, MD-6512,

Bulboaca, Anenii Noi, Republica Moldova

(540)

## LAUDA

(511) NCL(11-2018)

33 - băuturi alcoolice (cu excepția berii).

(210) **042856**  
 (220) 2018.07.20  
 (730) **ILINCA STYLE S.R.L., MD**  
 Str. Ștefan cel Mare nr. 9,  
 MD-4404, Călărași, Republica Moldova  
 (540)



(591) Culori revendicate: alb, turcoaz, verde, albastru, roz, galben, roșu.  
 (511) NCL(11-2018)  
 25 - îmbrăcăminte, încălțăminte, articole care servesc la acoperirea capului.  
 (531) CFE(8) 03.02.01; 03.02.25; 03.02.28; 25.07.07; 27.05.01; 29.01.15.

(210) **042864**  
 (220) 2018.07.24  
 (730) **CASTEL MIMI S.R.L., MD**  
 Str. Dacia nr. 1, MD-6512,  
 Bulboaca, Anenii Noi, Republica Moldova  
 (540)

## VINOPERA

(511) NCL(11-2018)  
 41 - educație; instruire; divertisment; activități sportive și culturale.

(210) **042865**  
 (220) 2018.07.25  
 (730) **Johnson & Johnson, a corporation organized and existing under the laws of New Jersey, US**  
 One Johnson & Johnson Plaza, New Brunswick, New Jersey 08933, Statele Unite ale Americii  
 (540)

## MOTILEGAS

(511) NCL(11-2018)  
 05 - preparate farmaceutice, și anume antiflatulent pentru uz uman.

(210) **042866**  
 (220) 2018.07.25  
 (730) **Johnson & Johnson, a corporation organized and existing under the laws of New Jersey, US**  
 One Johnson & Johnson Plaza, New Brunswick, New Jersey 08933, Statele Unite ale Americii  
 (540)

## МОТИЛЕГАЗ

(511) NCL(11-2018)  
 05 - preparate farmaceutice, și anume antiflatulent pentru uz uman.  
 (531) CFE(8) 28.05.00.

(210) **042883**  
 (220) 2018.07.31  
 (730) **MYLAN PHARMA GROUP LIMITED, IE**  
 Inverin County, Galway, Irlanda  
 (540)

## СУПЛАЗИН

- (511) NCL(11-2018)  
 05 - preparate medicale pentru tratamentul inflamațiilor și durerilor musculare sau scheletice.  
 10 - seringi, ace și dispozitive medicale pentru injectarea și administrarea medicamentelor sau a oricăror preparate medicale.  
 (531) CFE(8) 28.05.00.

- (210) **042885**  
 (220) 2018.07.31  
 (730) **ALVERDE GRUP S.R.L., MD**  
 Str. Mitropolit Varlaam nr. 65, of. 104a,  
 MD-2012, Chișinău, Republica Moldova  
 (540)



- (591) Culori revendicate: verde, negru, alb.  
 (511) NCL(11-2018)  
 06 - metale comune și aliajele lor; minereuri; materiale metalice pentru edificare și construcții; construcții transportabile metalice; cabluri și fire metalice neelectrice; produse de feronerie metalică; containere metalice pentru depozitare sau transport; seifuri;  
 19 - materiale de construcție nemetalice; conducte rigide nemetalice pentru construcție; asfalt, smoală și bitum; construcții transportabile nemetalice; monumente nemetalice;  
 37 - construcții; reparații; servicii de instalare.  
 (531) CFE(8) 26.04.02; 26.04.18; 27.05.10; 29.01.12.

- (210) **042888**  
 (220) 2018.07.31  
 (730) **BARCOV Vadim, MD**  
 Str. Florilor nr. 28/3, ap. 21,  
 MD-2068, Chișinău, Republica Moldova  
 (540)



- (591) Culori revendicate: verde, oranj, negru.

- (511) NCL(11-2018)  
 31 - fructe și legume proaspete, ierburi proaspete; plante și flori naturale;  
 35 - gestiunea afacerilor comerciale; administrare comercială; lucrări de birou;  
 39 - transport; ambalarea și depozitarea mărfurilor; organizarea de călătorii.  
 (531) CFE(8) 05.05.01; 05.05.20; 05.05.21; 27.03.11; 27.05.01; 29.01.13.

- (210) **042889**  
 (220) 2018.07.31  
 (730) **BARCOV Vadim, MD**  
 Str. Florilor nr. 28/3, ap. 21,  
 MD-2068, Chișinău, Republica Moldova  
 (540)



- (591) Culori revendicate: roșu, negru.  
 (511) NCL(11-2018)  
 17 - cauciuc, gumă;  
 37 - reparații; servicii de instalare;  
 39 - transport;  
 45 - servicii personale și sociale oferite de către terți destinate să satisfacă nevoile indivizilor.  
 (531) CFE(8) 18.01.21; 27.03.15; 27.05.08; 29.01.12.

- (210) **042890**  
 (220) 2018.08.01  
 (730) **BARCOV Vadim, MD**  
 Str. Florilor nr. 28/3, ap. 21,  
 MD-2068, Chișinău, Republica Moldova  
 (540)



- (591) Culori revendicate: coral, alb, negru.

- (511) NCL(11-2018)  
 31 - fructe și legume proaspete, ierburi proaspete; plante și flori naturale;  
 35 - publicitate; gestiunea afacerilor comerciale; administrare comercială; lucrări de birou;  
 39 - transport; ambalarea și depozitarea mărfurilor; organizarea de călătorii.  
 (531) CFE(8) 03.05.01; 03.05.20; 03.05.24; 03.06.01; 05.05.04; 05.05.20; 27.05.10; 29.01.13.

- (210) **042891**  
 (220) 2018.08.02  
 (730) **COJOCARI Nicolae, MD**  
 Str. Iachir nr. 23, bloc A, ap. 6,  
 MD-3502, Orhei, Republica Moldova  
 (540)



- (511) NCL(11-2018)  
 16 - hârtie și carton; produse de imprimare; articole pentru legătorie; fotografii; articole de papetărie și de birou, cu excepția mobilei; adezivi pentru papetărie sau menaj; materiale pentru pictură și pentru artiști; pensule; materiale didactice și de instruire; folii, pelicule și pungi din plastic pentru ambalare și împachetare; caractere și clișee tipografice;  
 25 - îmbrăcăminte, încălțăminte, articole care servesc la acoperirea capului;  
 29 - carne, pește, păsări și vânat; extracte din carne; fructe și legume conservate, congelate, uscate și fierte; jeleurii, dulcețuri, compoturi, ouă, lapte și produse lactate; uleiuri și grăsimi de uz alimentar;

- 30 - cafea, ceai, cacao și înlocuitori de cafea; orez, tapioca și sago; făină și preparate din cereale; pâine, produse de patiserie și cofetărie; înghețată comestibilă; zahăr, miere, sirop de melasă; drojdie, praf de copt; sare; muștar; oțet, sosuri (condimente); mirodenii; gheață (apă înghețată);  
 32 - bere; ape minerale și gazoase și alte băuturi nealcoolice; băuturi din fructe și sucuri de fructe; siropuri și alte preparate pentru fabricarea băuturilor;  
 33 - băuturi alcoolice (cu excepția berii);  
 35 - publicitate; gestiunea afacerilor comerciale; administrare comercială; lucrări de birou;  
 43 - servicii de alimentație publică; servicii de cazare temporară.  
 (531) CFE(8) 01.03.07; 01.07.01; 02.01.02; 02.01.16; 27.05.07.

- (210) **042892**  
 (220) 2018.08.02  
 (730) **ZTE CORPORATION, CN**  
 ZTE Plaza, Keji Road South, Hi-Tech  
 Industrial Park, Nanshan District, Shenzhen,  
 China  
 (540)

**ZTE BLADE**

- (511) NCL(11-2018)  
 09 - telefoane inteligente; telefoane mobile; telefoane celulare; aparate de sistem de poziționare globală (GPS); dispozitive portabile de urmărire a activității; folii de protecție adaptate pentru telefoane inteligente; huse pentru telefoane inteligente; carcase pentru telefoane inteligente; huse pentru telefoane; dispozitive a rețelelor de comunicare; terminale interactive cu ecran tactil; roboți umanoizi cu inteligență artificială; aplicații software de calculatoare pentru telefoane mobile, descărcabile; ceasuri inteligente.  
 (531) CFE(8) 27.05.09.

(210) **042893**  
 (220) 2018.08.02  
 (730) **BUSINESS INTELLIGENT S.R.L., MD**  
 Bd. Decebal nr. 6/2, ap.(of.) 150,  
 MD-2038, Chișinău, Republica Moldova  
 (540)

*Datina*  
 BRUTĂRIE ARTIZANALĂ

(511) NCL(11-2018)  
 29 - carne, pește, păsări și vânat; extracte din carne; fructe și legume conservate, congelate, uscate și fierte; jeleuri, dulceturi, compoturi, ouă, lapte și produse lactate; uleiuri și grăsimi de uz alimentar;  
 30 - cafea, ceai, cacao și înlocuitori de cafea; orez, tapioca și sago; făină și preparate din cereale; pâine, produse de patiserie și cofetărie; înghețată comestibilă; zahăr, miere, sirop de melasă; drojdie, praf de copt; sare; muștar; oțet, sosuri (condimente); mirodenii; gheață (apă înghețată);  
 35 - publicitate; gestiunea afacerilor comerciale; administrare comercială; lucrări de birou;  
 43 - servicii de alimentație publică; servicii de cazare temporară.  
 (531) CFE(8) 05.07.02; 27.03.11; 27.05.08; 27.05.10.

(210) **042894**  
 (220) 2018.08.03  
 (310) 38252  
 (320) 2018.02.05  
 (330) AD  
 (730) **Philip Morris Products S.A., CH**  
 Quai Jeanrenaud 3, CH-2000 Neuchâtel,  
 Elveția  
 (540)

**MISSION WINNOW**

(511) NCL(11-2018)  
 09 - baterii pentru țigări electronice; baterii pentru dispozitive electronice care sunt folosite pentru încălzirea tutunului; încărcătoare de baterii pentru dispozitive electronice care sunt folosite pentru încălzirea tutunului; încărcătoare de baterii pentru țigări electronice; încărcătoare de mașină pentru dispozitive care sunt folosite pentru încălzirea tutunului; încărcătoare de mașină pentru țigări electronice; încărcătoare USB pentru dispozitive electronice care sunt folosite pentru încălzirea tutunului; publicații electronice;  
 34 - articole pentru fumători; chibrituri; kretek; snus; dispozitive de buzunar pentru rularea țigaretelor; articole pentru țigări electronice destinate fumătorilor; bețe de tutun; tabachere pentru țigarete, scrumiere; huse pentru țigări electronice reîncărcabile; cigarillos; țigări electronice; țigări electronice folosite ca alternativă a țigărilor tradiționale; țigarete; țigări de foi; dispozitive de vaporizare orale pentru fumători; dispozitive electronice pentru inhalarea aerosolilor care conțin nicotină; dispozitive electronice și părți ale acestora pentru încălzirea țigaretelor sau tutunului pentru eliberarea de aerosoli care conțin nicotină pentru inhalare; dispozitive electronice de fumat; stingătoare pentru țigarete și țigări de foi încălzite, precum și pentru bețe de tutun încălzite; brichete pentru fumători; filtre pentru țigarete; foite pentru țigarete; piese și accesorii pentru toate produsele indicate în clasa 34; pipe; recipiente de tutun; produse din tutun; produse din tutun pentru a fi încălzite; produse și înlocuitori de tutun; tutun de prizat; soluții de nicotină lichidă pentru utilizare în țigări electronice; înlocuitori de tutun, cu excepția celor de uz medical; tutun de mestecat; tutun de pipă; tutun pentru rularea propriilor țigarete; tutun brut sau prelucrat; tuburi pentru țigarete; vaporizatoare cu fir pentru țigări electronice și dispozitive electronice de fumat;  
 35 - studii de piață; cercetări pentru afaceri; servicii de vânzare cu amănuntul și servicii de vânzare cu amănuntul on-line referitoare la produsele de tutun încălzite, țigările electronice și dispozitivele electronice de fumat;

- 41 - educație; instruire; antrenament (instruire); publicarea textelor, cu excepția textelor publicitare; furnizarea publicațiilor electronice on-line, nedescărcabile; formare practică (demonstrație); informații în materie de educație; organizarea și coordonarea evenimentelor; organizarea și coordonarea conferințelor; organizarea și coordonarea seminarelor; organizarea și coordonarea simpozioanelor; publicarea cărților;
- 42 - proiectarea și dezvoltarea de hardware și software pentru calculatoare; servicii științifice și tehnologice, precum și servicii de cercetare și proiectare referitoare la acestea; analiza sistemelor informatice; analize chimice; testarea materialelor textile; cercetare clinică; proiectarea sistemelor informatice; design industrial; proiectare de software; efectuarea studiilor de proiecte tehnice; găzduirea site-urilor de Internet (site-uri web); cercetarea și dezvoltarea produselor noi pentru terți; cercetări în domeniul fizicii; cercetări chimice; cercetare privind tehnologia; inginerie; cercetare biologică; cercetare științifică; redactare tehnică; design grafic; design de ambalaje; servicii de laboratoare științifice.

(210) **042897**  
 (220) 2018.08.03  
 (730) **TKACENKO Vladimir, MD**  
 Bd. Decebal nr. 89, ap. 212,  
 MD-2015, Chișinău, Republica Moldova  
 (540)



(511) NCL(11-2018)  
 36 - asigurări; afaceri financiare; afaceri monetare; afaceri imobiliare.  
 (531) CFE(8) 26.04.01; 26.04.18; 27.05.10.

(210) **042899**  
 (220) 2018.08.06  
 (730) **URSCHI Liliana, MD**  
 Str. Nicolae Milescu Spătaru nr. 23, ap. 86,  
 MD-2075, Chișinău, Republica Moldova  
 (540)

## Bucuroși de oaspeți

(511) NCL(11-2018)  
 35 - publicitate; gestiunea afacerilor comerciale; administrare comercială; lucrări de birou;  
 38 - telecomunicații;  
 41 - educație; instruire; divertisment; activități sportive și culturale.

(210) **042901**  
 (220) 2018.08.08  
 (730) **DJAVAHIRI Siamac, UA**  
 Str. M. Tovorova nr. 18, ap. 218 a, Odesa,  
 Ucraina  
 (540)

## OMAR KHAYYAM

(511) NCL(11-2018)  
 33 - băuturi alcoolice (cu excepția berii).

(210) **042902**  
 (220) 2018.07.31  
 (730) **BALANUȚA Iurie, MD**  
 Str. Drumul Crucii nr. 99, ap. 62,  
 MD-2069, Chișinău, Republica Moldova



(540)



(511) NCL(11-2018)

- 17 - cauciuc, gutapercă, gumă, azbest, mică și înlocuitori ai acestora neprelucrate și semiprelucrate; materiale plastice și rășini extrudate destinate utilizării în producție; materiale de călăfătuire, etanșare și izolare; conducte, tuburi și furtunuri flexibile nemetalice;
- 19 - materiale de construcție nemetalice; conducte rigide nemetalice pentru construcție; asfalt, smoală și bitum; construcții transportabile nemetalice; monumente nemetalice;
- 35 - publicitate; gestiunea afacerilor comerciale; administrare comercială; lucrări de birou.
- (531) CFE(8) 26.03.23; 26.04.04; 26.04.09; 26.04.11; 27.05.01.

(210) **042903**

(220) 2018.08.03

(730) **ȘCERBATAIA Angela, MD**

Str. Păcii nr. 66, MD-2084,  
Cricova, Chișinău, Republica Moldova

(540)



(591) Culori revendicate: alb, turcoaz, roz.

(511) NCL(11-2018)

- 10 - aparate și instrumente chirurgicale, medicale, dentare și veterinare; membre, ochi și dinți artificiali, articole ortopedice; materiale de sutură; dispozitive terapeutice și de asistență, adaptate pentru persoanele cu handicap; aparate de masaj; aparate, dispozitive și articole pentru alăptarea bebelușilor; aparate, dispozitive și articole pentru activitatea sexuală;
- 16 - hârtie și carton; produse de imprimare; articole pentru legătorie; fotografii; articole de papetărie și de birou, cu excepția mobilei; adezivi pentru papetărie sau menaj; materiale pentru pictură și pentru artiști; pensule; materiale didactice și de instruire; folii, pelicule și pungi din plastic pentru ambalare și împachetare; caractere și clișee tipografice;
- 21 - ustensile și recipiente de menaj sau de bucătărie; vase de bucătărie și articole de masă, cu excepția cuțitelor, furculițelor și lingurilor; piepteni și bureți; perii, cu excepția pensulelor; materiale pentru perii; articole pentru curățare; sticlă brută sau semiprelucrată, cu excepția sticlei de construcție; articole de sticlă, articole de porțelan și faianță;
- 25 - îmbrăcăminte, încălțăminte, articole care servesc la acoperirea capului;
- 28 - jocuri, jucării și articole pentru joacă; aparate pentru jocuri video; articole de gimnastică și sport; decorațiuni (ornamente) pentru pomul de Crăciun;
- 35 - publicitate; gestiunea afacerilor comerciale; administrare comercială; lucrări de birou;
- 38 - telecomunicații;
- 41 - educație; instruire; divertisment; activități sportive și culturale.
- (531) CFE(8) 26.01.01; 26.01.04; 26.01.18; 27.05.01; 29.01.13.

(210) **042905**

(220) 2018.08.07

(730) **The Procter & Gamble Company, US**

One Procter & Gamble Plaza, Cincinnati,  
Ohio 45202, Statele Unite ale Americii

(540)

**FLEXISTYLE**

(511) NCL(11-2018)

05 - produse pentru igiena feminină, inclusiv tamponane, tamponane igienice, chiloți igienici, absorbante zilnice, prosoape sanitare, tamponane interlabiale pentru igiena feminină; scutece, scutece igienice pentru incontinență, îmbrăcăminte pentru incontinență.

(210) **042907**

(220) 2018.08.09

(730) **The Procter & Gamble Company, US**

One Procter & Gamble Plaza, Cincinnati,  
Ohio 45202, Statele Unite ale Americii

(540)



(591) Culori revendicate: albastru, albastru-pal, turcoaz, galben, alb.

(511) NCL(11-2018)

05 - scutece și/sau chiloței de unică folosință din hârtie și/sau din celuloză.

(531) CFE(8) 01.03.02; 01.03.07; 02.09.01; 26.04.04; 26.04.06; 26.04.16; 26.04.18; 27.05.10; 29.01.14.

(210) **042908**

(220) 2018.08.02

(730) **LEPILOV Natalia, MD**

Str. 1 Mai nr. 53, ap. 1,  
MD-3500, Orhei, Republica Moldova

(540)

**S  
V  
A  
I  
R  
T  
O**

(511) NCL(11-2018)

33 - băuturi alcoolice (cu excepția berii).

(210) **042909**

(220) 2018.08.08

(730) **PRIMSTEȘ COM S.R.L., MD**

Str. Vasile Pogor nr. 26,  
MD-2051, Chișinău, Republica Moldova

(540)



(591) Culori revendicate: argintiu, bronz.

- (511) NCL(11-2018)  
 24 - textile și înlocuitori de textile; lenjerie de uz casnic; draperii din materiale textile sau plastice.  
 35 - publicitate; gestiunea afacerilor comerciale; administrare comercială; lucrări de birou.  
 (531) CFE(8) 03.09.18; 17.02.06; 26.04.04; 26.04.16; 26.04.18; 27.05.10; 29.01.12.

- (210) **042910**  
 (220) 2018.08.08  
 (730) **PRIMSTEȘ COM S.R.L., MD**  
 Str. Vasile Pogor nr. 26,  
 MD-2051, Chișinău, Republica Moldova  
 (540)



*home collection*

- (591) Culori revendicate: alb, bronz.  
 (511) NCL(11-2018)  
 24 - textile și înlocuitori de textile; lenjerie de uz casnic; draperii din materiale textile sau plastice;  
 35 - publicitate; gestiunea afacerilor comerciale; administrare comercială; lucrări de birou.  
 (531) CFE(8) 03.07.11; 03.07.16; 03.07.21; 03.07.22; 27.05.08; 27.05.24; 29.01.12.

- (210) **042911**  
 (220) 2018.08.08  
 (730) **PRIMSTEȘ COM S.R.L., MD**  
 Str. Vasile Pogor nr. 26,  
 MD-2051, Chișinău, Republica Moldova

(540)



**BIRHOME**  
 ART

- (591) Culori revendicate: vișiniu, negru, bronz.  
 (511) NCL(11-2018)  
 24 - textile și înlocuitori de textile; lenjerie de uz casnic; draperii din materiale textile sau plastice;  
 35 - publicitate; gestiunea afacerilor comerciale; administrare comercială; lucrări de birou.  
 (531) CFE(8) 03.07.06; 03.07.24; 27.05.11; 29.01.13.

- (210) **042912**  
 (220) 2018.08.08  
 (730) **Citizen Watch Company of America, Inc., US**  
 d/b/a Bulova Empire State Building, 350 Fifth Avenue, 29th Floor, New York, New York 10118, Statele Unite ale Americii  
 (540)

**ACCUTRON**

- (511) NCL(11-2018)  
 14 - ceasuri cu brățară, mecanisme pentru ceasuri și părți/piese pentru acestea, corpuri pentru ceasuri, tocuri/cutii pentru ceasuri.

(210) **042913**  
 (220) 2018.08.01  
 (730) **X-STYLE CERAMICA S.R.L., întreprindere  
 cu capital străin, MD**  
 Bd. Ștefan cel Mare și Sfânt nr. 3, of. 244,  
 MD-2001, Chișinău, Republica Moldova

(540)



(591) Culori revendicate: alb, negru, roșu.  
 (511) NCL(11-2018)  
 19 - materiale de construcție nemetalice; conduc-  
 te rigide nemetalice pentru construcție; as-  
 falt, smoală și bitum; construcții transportabi-  
 le nemetalice; monumente nemetalice.  
 (531) CFE(8) 26.04.01; 27.05.10; 29.01.13.

(210) **042914**  
 (220) 2018.08.01  
 (730) **X-STYLE CERAMICA S.R.L., întreprindere  
 cu capital străin, MD**  
 Bd. Ștefan cel Mare și Sfânt nr. 3, of. 244,  
 MD-2001, Chișinău, Republica Moldova

(540)



(511) NCL(11-2018)  
 19 - materiale de construcție nemetalice; conduc-  
 te rigide nemetalice pentru construcție; as-  
 falt, smoală și bitum; construcții transportabi-  
 le nemetalice; monumente nemetalice.  
 (531) CFE(8) 05.03.06; 05.05.06; 05.05.21; 27.05.01.

(210) **042915**  
 (220) 2018.08.02  
 (730) **X-STYLE CERAMICA S.R.L., întreprindere  
 cu capital străin, MD**  
 Bd. Ștefan cel Mare și Sfânt nr. 3, of. 244,  
 MD-2001, Chișinău, Republica Moldova

112

(540)

# ARGENTA

(511) NCL(11-2018)  
 19 - materiale de construcție nemetalice; conduc-  
 te rigide nemetalice pentru construcție; as-  
 falt, smoală și bitum; construcții transportabi-  
 le nemetalice; monumente nemetalice.  
 (531) CFE(8) 26.04.03; 27.05.08.

(210) **042916**  
 (220) 2018.08.02  
 (730) **X-STYLE CERAMICA S.R.L., întreprindere  
 cu capital străin, MD**  
 Bd. Ștefan cel Mare și Sfânt nr. 3, of. 244,  
 MD-2001, Chișinău, Republica Moldova

(540)

# TOGAMA

MORE THAN MOSAIC

(511) NCL(11-2018)  
 19 - materiale de construcție nemetalice; conduc-  
 te rigide nemetalice pentru construcție; as-  
 falt, smoală și bitum; construcții transportabi-  
 le nemetalice; monumente nemetalice.

(210) **042917**  
 (220) 2018.08.02  
 (730) **X-STYLE CERAMICA S.R.L., întreprindere  
 cu capital străin, MD**  
 Bd. Ștefan cel Mare și Sfânt nr. 3, of. 244,  
 MD-2001, Chișinău, Republica Moldova

(540)



- (511) NCL(11-2018)  
 19 - materiale de construcție nemetalice; conducte rigide nemetalice pentru construcție; asfalt, smoală și bitum; construcții transportabile nemetalice; monumente nemetalice.
- (531) CFE(8) 05.03.13; 05.03.14; 26.04.03; 26.04.15; 26.15.07; 27.05.17.

- 
- (210) **042918**  
 (220) 2018.08.03  
 (730) **X-STYLE CERAMICA S.R.L., întreprindere cu capital străin, MD**  
 Bd. Ștefan cel Mare și Sfânt nr. 3, of. 244,  
 MD-2001, Chișinău, Republica Moldova
- (540)



- (591) Culori revendicate: alb, negru, roșu.  
 (511) NCL(11-2018)  
 19 - materiale de construcție nemetalice; conducte rigide nemetalice pentru construcție; asfalt, smoală și bitum; construcții transportabile nemetalice; monumente nemetalice.
- (531) CFE(8) 26.04.05; 26.04.12; 26.11.03; 27.05.17; 27.05.24; 29.01.13.

- 
- (210) **042919**  
 (220) 2018.08.03  
 (730) **X-STYLE CERAMICA S.R.L., întreprindere cu capital străin, MD**  
 Bd. Ștefan cel Mare și Sfânt nr. 3, of. 244,  
 MD-2001, Chișinău, Republica Moldova
- (540)



- (591) Culori revendicate: alb, negru, albastru de diferite nuanțe.  
 (511) NCL(11-2018)  
 19 - materiale de construcție nemetalice; conducte rigide nemetalice pentru construcție; asfalt, smoală și bitum; construcții transportabile nemetalice; monumente nemetalice.
- (531) CFE(8) 26.04.01; 26.04.09; 26.04.24; 27.05.10; 29.01.13.

- 
- (210) **042921**  
 (220) 2018.08.09  
 (730) **CASTEL MIMI S.R.L., MD**  
 Str. Dacia nr. 1, MD-6512,  
 Bulboaca, Anenii Noi, Republica Moldova
- (540)

## ÎMPĂCATELE

- (511) NCL(11-2018)  
 33 - băuturi alcoolice (cu excepția berii).

- 
- (210) **042922**  
 (220) 2018.08.09  
 (730) **CASTEL MIMI S.R.L., MD**  
 Str. Dacia nr. 1, MD-6512,  
 Bulboaca, Anenii Noi, Republica Moldova
- (540)

## NEAGRA NEAGRA

- (511) NCL(11-2018)  
 33 - băuturi alcoolice (cu excepția berii).

- 
- (210) **042924**  
 (220) 2018.08.09  
 (730) **MIRON Pavel, MD**  
 Str. Bulgară nr. 68, ap. 128,  
 MD-3112, Bălți, Republica Moldova
- (540)

## Progeme

- (511) NCL(11-2018)  
 08 - scule și instrumente acționate manual; cuțite, furculițe și linguri; arme albe, cu excepția armelor de foc; aparate de ras;  
 11 - aparate de iluminat, de încălzit, de producere a vaporilor, de gătit, de refrigerare, de uscare, de ventilare, de distribuire a apei și instalații sanitare.

- 
- (210) **042925**  
 (220) 2018.08.09  
 (730) **MIRON Pavel, MD**  
 Str. Bulgară nr. 68, ap. 128,  
 MD-3112, Bălți, Republica Moldova  
 (540)

## Haeger

- (511) NCL(11-2018)  
 08 - scule și instrumente acționate manual; cuțite, furculițe și linguri; arme albe, cu excepția armelor de foc; aparate de ras;  
 09 - aparate și instrumente științifice, nautice, geodezice, fotografice, cinematografice, optice, de cântărire, de măsurare, de semnalizare, de control (verificare), de siguranță (salvare) și didactice; aparate și instrumente pentru conducerea, distribuirea, transformarea, acumularea, reglarea sau comanda curentului electric; aparate pentru înregistrarea, transmiterea, reproducerea sunetului sau imaginilor; suporturi de înregistrare magnetice, discuri acustice; compact-discuri, DVD-uri și alte suporturi digitale de înregistrare; mecanisme pentru aparate cu preplată; mașini înregistratoare de încasat, mașini de calcul, echipament de prelucrare a datelor, calculatoare; software de calculatoare; extinctoare;  
 11 - aparate de iluminat, de încălzit, de producere a vaporilor, de gătit, de refrigerare, de uscare, de ventilare, de distribuire a apei și instalații sanitare.

- (210) **042926**  
 (220) 2018.08.09  
 (730) **100 FRONTIERES S.R.L., MD**  
 Str. Ginta Latină nr. 17/1, ap. 39,  
 MD-2044, Chișinău, Republica Moldova  
 (540)



- (591) Culori revendicate: mov, albastru-închis, albastru-deschis, oranj, gri.  
 (511) NCL(11-2018)  
 35 - publicitate; gestiunea afacerilor comerciale; administrare comercială; lucrări de birou;  
 41 - educație; instruire; divertisment; activități sportive și culturale.  
 (531) CFE(8) 01.01.05; 01.15.07; 15.07.01; 17.01.09; 18.05.03; 18.05.10; 27.01.09; 29.01.14.

- 
- (210) **042932**  
 (220) 2018.08.10  
 (730) **STEȚCO Alexandru, MD**  
 Str-Ia 1 Ciocârliei nr. 12, bloc 3,  
 MD-2021, Chișinău, Republica Moldova  
 (540)

## AMADEUS

- (511) NCL(11-2018)  
 33 - băuturi alcoolice (cu excepția berii).

- (210) **042934**  
 (220) 2018.08.02  
 (730) **ZERNOFF S.R.L., întreprindere mixtă, MD**  
 Bd. Mircea cel Bătrîn nr. 13, bloc 1, ap.(of.)  
 of. 1F,  
 MD-2075, Chişinău, Republica Moldova  
 (540)

## ZERNOFF

- (511) NCL(11-2018)  
 29 - carne, peşte, păsări şi vânat; extracte din carne; fructe şi legume conservate, congelate, uscate şi fierte; jeleuri, dulceţuri, compoturi, ouă, lapte şi produse lactate; uleiuri şi grăsimi de uz alimentar;  
 30 - cafea, ceai, cacao şi înlocuitori de cafea; orez, tapioca şi sago; făină şi preparate din cereale; pâine, produse de patiserie şi cofetărie; îngheţată comestibilă; zahăr, miere, sirop de melasă; drojdie, praf de copt; sare; muştar; oţet, sosuri (condimente); mirodenii; gheaţă (apă îngheţată);  
 31 - produse agricole, de acvacultură, horticole şi forestiere brute şi neprelucrate; cereale şi seminţe crude şi neprelucrate; fructe şi legume proaspete, ierburi proaspete; plante şi flori naturale; bulbi, răsaduri şi seminţe pentru plantare; animale vii; hrană şi băuturi pentru animale; malţ;  
 32 - bere; ape minerale şi gazoase şi alte băuturi nealcoolice; băuturi din fructe şi sucuri de fructe; siropuri şi alte preparate pentru fabricarea băuturilor.

- (210) **042937**  
 (220) 2018.08.14  
 (730) **BALABAN INTRAVEST S.R.L., societate comercială, MD**  
 MD-5024, Gura Căinarului, Floreşti,  
 Republica Moldova  
 (540)

## DARNIK

- (511) NCL(11-2018)  
 05 - produse farmaceutice, medicale şi de uz veterinar; produse igienice de uz medical; substanţe şi alimente dietetice de uz medical sau veterinar, alimente pentru sugari; plasuri, materiale pentru pansamente; materiale pentru plombarea dinţilor, ceară dentară; dezinfectante; produse pentru distrugerea animalelor dăunătoare; fungicide, erbicide;  
 29 - fructe şi legume conservate, congelate, uscate şi fierte; jeleuri, dulceţuri, compoturi, ouă, lapte şi produse lactate; uleiuri şi grăsimi de uz alimentar;  
 30 - cafea, ceai, cacao şi înlocuitori de cafea; orez, tapioca şi sago; făină şi preparate din cereale; pâine, produse de patiserie şi cofetărie; îngheţată comestibilă; zahăr, miere, sirop de melasă; drojdie, praf de copt; sare; muştar; oţet, sosuri (condimente); mirodenii; gheaţă (apă îngheţată);  
 31 - produse agricole, de acvacultură, horticole şi forestiere brute şi neprelucrate; cereale şi seminţe crude şi neprelucrate; fructe şi legume proaspete, ierburi proaspete; plante şi flori naturale; bulbi, răsaduri şi seminţe pentru plantare; malţ;  
 32 - bere; ape minerale şi gazoase şi alte băuturi nealcoolice; băuturi din fructe şi sucuri de fructe; siropuri şi alte preparate pentru fabricarea băuturilor;  
 33 - băuturi alcoolice (cu excepţia berii).

- (210) **042940**  
 (220) 2018.08.16  
 (730) **JURGULIS Audrius, LT**  
 str. Zirgupes 11, or. Vilnius, LT-14188,  
 Lituania  
 (540)

## SULIKO

- (511) NCL(11-2018)  
 32 - bere; ape minerale şi gazoase şi alte băuturi nealcoolice; băuturi din fructe şi sucuri de fructe; siropuri şi alte preparate pentru fabricarea băuturilor.



(210) **042946**  
 (220) 2018.08.14  
 (730) **BALABAN INTRAVEST S.R.L., societate comercială, MD**  
 MD-5024, Gura Căinarului, Florești, Republica Moldova

(540)

## MOLDOVA GUSTOASĂ

(511) NCL(11-2018)  
 29 - carne, pește, păsări și vânat; extracte din carne; fructe și legume conservate, congelate, uscate și fierte; jeleuri, dulceturi, compoturi, ouă, lapte și produse lactate; uleiuri și grăsimi de uz alimentară;  
 30 - cafea, ceai, cacao și înlocuitori de cafea; orez, tapioca și sago; făină și preparate din cereale; pâine, produse de patiserie și cofetărie; înghețată comestibilă; zahăr, miere, sirop de melasă; drojdie, praf de copt; sare; muștar; oțet, sosuri (condimente); mirodenii; gheață (apă înghețată);  
 31 - produse agricole, de acvacultură, horticoale și forestiere brute și neprelucrate; cereale și semințe crude și neprelucrate; fructe și legume proaspete, ierburi proaspete; plante și flori naturale; bulbi, răsaduri și semințe pentru plantare; animale vii; hrană și băuturi pentru animale; malț;  
 32 - bere; ape minerale și gazoase și alte băuturi nealcoolice; băuturi din fructe și sucuri de fructe; siropuri și alte preparate pentru fabricarea băuturilor;  
 43 - servicii de alimentație publică; servicii de cazare temporară.

(210) **042948**  
 (220) 2018.08.15  
 (730) **CHIHAI Natalia, MD**  
 MD-6819, Mileștii Mici, Ialoveni, Republica Moldova

(540)



(511) NCL(11-2018)  
 35 - publicitate; gestiunea afacerilor comerciale; administrare comercială; lucrări de birou;  
 41 - educație; instruire; divertisment; activități sportive și culturale;  
 44 - servicii medicale; servicii veterinare; servicii de igienă și de îngrijire a frumuseții pentru oameni sau animale; servicii de agricultură, horticultură și silvicultură.  
 (531) CFE(8) 01.15.21; 26.01.06; 26.02.01; 26.07.01; 27.05.11.

(210) **042950**  
 (220) 2018.08.16  
 (730) **CHIRMICI Denis, MD**  
 Str. Limbii Materne nr. 17, MD-5903, Fălești, Republica Moldova

(540)

## Zero

(511) NCL(11-2018)  
 33 - băuturi alcoolice (cu excepția berii).

(210) **042951**  
 (220) 2018.08.16  
 (730) **CHIRMICI Denis, MD**  
 Str. Limbii Materne nr. 17, MD-5903, Fălești, Republica Moldova



(540)

## Via Mia

(511) NCL(11-2018)  
33 - băuturi alcoolice (cu excepția berii).

(210) **042952**  
(220) 2018.08.16  
(730) **CHIRMICI Denis, MD**  
Str. Limbii Materne nr. 17,  
MD-5903, Fălești, Republica Moldova  
(540)

## Via Dor

(511) NCL(11-2018)  
33 - băuturi alcoolice (cu excepția berii).

(210) **042953**  
(220) 2018.08.16  
(730) **CHIRMICI Denis, MD**  
Str. Limbii Materne nr. 17,  
MD-5903, Fălești, Republica Moldova  
(540)

## Paparuda

(511) NCL(11-2018)  
33 - băuturi alcoolice (cu excepția berii).

(210) **042954**  
(220) 2018.08.16  
(730) **CHIRMICI Denis, MD**  
Str. Limbii Materne nr. 17,  
MD-5903, Fălești, Republica Moldova  
(540)

## Vin Popular

(511) NCL(11-2018)  
33 - băuturi alcoolice (cu excepția berii).

(210) **042960**  
(220) 2018.08.15  
(730) **TWO GOOSE S.R.L., MD**  
Str. Albișoara nr. 42,  
MD-2005, Chișinău, Republica Moldova  
(540)



(511) NCL(11-2018)  
25 - îmbrăcăminte, încălțăminte, articole care servesc la acoperirea capului;  
28 - jocuri, jucării și articole pentru joacă; aparate pentru jocuri video; articole de gimnastică și sport; decorațiuni (ornamente) pentru pomul de Crăciun;  
35 - publicitate; gestiunea afacerilor comerciale; administrare comercială; lucrări de birou; servicii operaționale on-line de negociere, inclusiv de operare on-line pe piețe pentru vânzătorii de produse și/sau servicii; servicii de negociere on-line în care vânzătorul afișează produsele care urmează să fie oferite spre vânzare, pentru care cererea de ofertă se face prin intermediul Internetului, pentru a facilita vânzarea produselor și serviciilor printr-o rețea de calculatoare și furnizarea de feedback evaluativ și evaluări de produse și servicii ale vânzătorilor, evaluarea valorii, prețurilor produselor și a serviciilor oferite de vânzătorii, evaluarea performanței cumpărătorilor și vânzătorilor, servicii de livrare, precum și experiența globală de negociere în

- legătură cu acestea; servicii de publicitate, servicii de comercializare pentru terți prestate de supermarketuri, hipermarketuri, buticuri, magazine, gherete, chioșcuri și tarabe;
- 43 - servicii de alimentație publică; servicii de cazare temporară.
- (531) CFE(8) 02.09.01; 03.07.06; 03.07.25; 03.07.26; 09.01.08; 09.01.24; 26.01.15; 26.01.16; 26.01.18; 27.05.15.

- (210) **042961**  
 (220) 2018.08.16  
 (730) **S.C. ECOFINANCE IFN S.A., RO**  
 Str. Louis Blanc nr. 1, etaj 4, faza II, Sector 1, București, România  
 (540)



- (526) Elementele mărcii asupra cărora solicitantul declară că renunță la invocarea oricărui drept exclusiv: "credit", cu excepția executării grafice deosebite.
- (591) Culori revendicate: verde-deschis, gri.
- (511) NCL(11-2018)
- 35 - publicitate; gestiunea afacerilor comerciale; administrare comercială; lucrări de birou;
- 36 - asigurări; afaceri financiare; afaceri monetare; afaceri imobiliare;
- 38 - telecomunicații.
- (531) CFE(8) 24.17.08; 27.03.15; 27.05.22; 29.01.12.

- (210) **042962**  
 (220) 2018.08.16  
 (730) **VITASANMAX S.R.L., MD**  
 Str. Mihai Viteazul nr. 21, bloc 1,  
 MD-2004, Chișinău, Republica Moldova  
 (540)

Mat | eco

- (511) NCL(11-2018)
- 06 - metale comune și aliajele lor; minereuri; materiale metalice pentru edificare și construcții; construcții transportabile metalice; cabluri și fire metalice neelectrice; produse de feronerie metalică; containere metalice pentru depozitare sau transport; seifuri;
- 11 - aparate de iluminat, de încălzit, de producere a vaporilor, de gătit, de refrigerare, de uscare, de ventilare, de distribuire a apei și instalații sanitare;
- 35 - publicitate; gestiunea afacerilor comerciale; administrare comercială; lucrări de birou.
- (531) CFE(8) 01.15.15; 26.11.07; 27.05.08; 27.05.15.

- (210) **042964**  
 (220) 2018.08.21  
 (730) **BODAȘCO Oleg, MD**  
 Bd. Decebal nr. 76, bloc 3, ap. 8,  
 MD-2038, Chișinău, Republica Moldova  
 (540)

**CARPAȚI**

- (511) NCL(11-2018)
- 29 - carne, pește, păsări și vânat; extracte din carne; fructe și legume conservate, congelate, uscate și fierte; jeleurii, dulceturi, compoturi, ouă, lapte și produse lactate; uleiuri și grăsimi de uz alimentar;
- 35 - publicitate; gestiunea afacerilor comerciale; administrare comercială; lucrări de birou.

- (210) **042965**  
 (220) 2018.08.21  
 (730) **BODAȘCO Oleg, MD**  
 Bd. Decebal nr. 76, bloc 3, ap. 8,  
 MD-2038, Chișinău, Republica Moldova  
 (540)

**Servelat Sătesc**

- (511) NCL(11-2018)  
29 - carne, pește, păsări și vânat; extracte din carne; fructe și legume conservate, congelate, uscate și fierte; jeleuri, dulcețuri, compoturi, ouă, lapte și produse lactate; uleiuri și grăsimi de uz alimentară;  
35 - publicitate; gestiunea afacerilor comerciale; administrare comercială; lucrări de birou.
- 

- (210) **042966**  
(220) 2018.08.21  
(730) **BODAȘCO Oleg, MD**  
Bd. Decebal nr. 76, bloc 3, ap. 8,  
MD-2038, Chișinău, Republica Moldova  
(540)

## Elegie

- (511) NCL(11-2018)  
29 - carne, pește, păsări și vânat; extracte din carne; fructe și legume conservate, congelate, uscate și fierte; jeleuri, dulcețuri, compoturi, ouă, lapte și produse lactate; uleiuri și grăsimi de uz alimentară;  
35 - publicitate; gestiunea afacerilor comerciale; administrare comercială; lucrări de birou.
- 

- (210) **042967**  
(220) 2018.08.21  
(730) **BODAȘCO Oleg, MD**  
Bd. Decebal nr. 76, bloc 3, ap. 8,  
MD-2038, Chișinău, Republica Moldova  
(540)

## Savoare

- (511) NCL(11-2018)  
29 - carne, pește, păsări și vânat; extracte din carne; fructe și legume conservate, congelate, uscate și fierte; jeleuri, dulcețuri, compoturi, ouă, lapte și produse lactate; uleiuri și grăsimi de uz alimentară;  
35 - publicitate; gestiunea afacerilor comerciale; administrare comercială; lucrări de birou.
- 

- (210) **042968**  
(220) 2018.08.21  
(730) **BODAȘCO Oleg, MD**  
Bd. Decebal nr. 76, bloc 3, ap. 8,  
MD-2038, Chișinău, Republica Moldova  
(540)

## Deosebit

- (511) NCL(11-2018)  
29 - carne, pește, păsări și vânat; extracte din carne; fructe și legume conservate, congelate, uscate și fierte; jeleuri, dulcețuri, compoturi, ouă, lapte și produse lactate; uleiuri și grăsimi de uz alimentară;  
35 - publicitate; gestiunea afacerilor comerciale; administrare comercială; lucrări de birou.
- 

- (210) **042971**  
(220) 2018.08.16  
(730) **BANCA DE FINANȚE ȘI COMERȚ S.A., MD**  
Str. A. Pușkin nr. 26,  
MD-2012, Chișinău, Republica Moldova  
(540)

## CLICKPAY

- (511) NCL(11-2018)  
35 - publicitate; gestiunea afacerilor comerciale; administrare comercială; lucrări de birou;  
36 - asigurări; afaceri financiare; afaceri monetare; afaceri imobiliare;  
38 - telecomunicații.
- 

- (210) **042972**  
(220) 2018.08.16  
(730) **STOMGRUP-LUX S.R.L., MD**  
Str. Gh. Asachi nr. 12,  
MD-2009, Chișinău, Republica Moldova

(540)



(511) NCL(11-2018)

03 - cosmetice și produse de toaletă nemedicinale; articole de parfumerie, uleiuri esențiale;

35 - publicitate; gestiunea afacerilor comerciale; administrare comercială; lucrări de birou.

(531) CFE(8) 24.17.02; 26.01.01; 26.01.06; 26.01.18; 26.11.02; 26.11.08; 27.05.08.

(210) **042975**

(220) 2018.08.21

(730) **COTELEANEȚ Alexandr, MD**Str. Ginta Latină nr. 21, ap. 195,  
MD-2044, Chișinău, Republica Moldova

(540)

sleep shOp  
SLEEP IN STYLE

(511) NCL(11-2018)

35 - publicitate; gestiunea afacerilor comerciale; administrare comercială; lucrări de birou.

(531) CFE(8) 26.01.02; 27.01.06; 27.05.10.

(210) **042976**

(220) 2018.08.22

(730) **DEPLAST PRO S.R.L., MD**Bd. Ștefan cel Mare și Sfânt nr. 196,  
MD-2004, Chișinău, Republica Moldova

(540)



**MAXLINE**  
innovative print

(511) NCL(11-2018)

16 - hârtie și carton; produse de imprimare; articole pentru legătorie; fotografii; articole de papetărie și de birou, cu excepția mobilei; adezivi pentru papetărie sau menaj; materiale pentru pictură și pentru artiști; pensule; materiale didactice și de instruire; folii, pelicle și pungi din plastic pentru ambalare și împachetare; caractere și clișee tipografice;

35 - publicitate; gestiunea afacerilor comerciale; administrare comercială; lucrări de birou.

(531) CFE(8) 03.11.07; 26.01.05; 26.11.21; 27.05.10.

(210) **042977**

(220) 2018.08.22

(730) **COMANAC Ion, MD**Str. Academician Nicolae Corlăteanu nr. 12,  
MD-2045, Chișinău, Republica Moldova

(540)



- (511) NCL(11-2018)  
 02 - vopsele, firnisuri, lacuri; substanțe de protecție contra ruginii și contra deteriorării lemnului; materiale colorante; coloranți; cerneluri pentru imprimare, marcare și gravare; rășini naturale în stare brută; metale sub formă de folie și pulbere utilizate în pictură, decorare, imprimare și artă;  
 19 - materiale de construcție nemetalice; conducte rigide nemetalice pentru construcție; asfalt, smoală și bitum; construcții transportabile nemetalice; monumente nemetalice;  
 35 - publicitate; gestiunea afacerilor comerciale; administrare comercială; lucrări de birou;  
 37 - construcții; reparații; servicii de instalare.  
 (531) CFE(8) 17.02.01; 17.02.02; 27.05.01.

- 
- (210) **042981**  
 (220) 2018.08.17  
 (730) **SUKHORUKOV Igor, UA**  
 vul. Shervudska, bud. 2/10 Kozyn, Kyivska oblast 08711, Ucraina  
**PODDUBNYI Vasily, UA**  
 vul. Regeneratorna, bud. 4, kv. 5-519 Kyiv, Ucraina

(540)

## FULVIGREEN

- (511) NCL(11-2018)  
 01 - îngrășăminte; fertilizanți; compost; amestecuri de produse chimice și microorganisme pentru fertilizarea compostului; preparate biologice pentru utilizare în industrie și științe; digestat organic (îngrășământ); preparate pentru îmbunătățirea solului; preparate pe bază de oligoelemente pentru plante; preparate pentru reglarea creșterii plantelor; preparate pentru stimularea creșterii plantelor (cu excepția celor de uz medical sau veterinar).

- (210) **042982**  
 (220) 2018.08.17  
 (730) **SUKHORUKOV Igor, UA**  
 vul. Shervudska, bud. 2/10 Kozyn, Kyivska oblast 08711, Ucraina  
**PODDUBNYI Vasily, UA**  
 vul. Regeneratorna, bud. 4, kv. 5-519 Kyiv, Ucraina

(540)

## FULVIGRAIN

- (511) NCL(11-2018)  
 01 - îngrășăminte; fertilizanți; compost; amestecuri de produse chimice și microorganisme pentru fertilizarea compostului; preparate biologice pentru utilizare în industrie și științe; digestat organic (îngrășământ); preparate pentru îmbunătățirea solului; preparate pe bază de oligoelemente pentru plante; preparate pentru reglarea creșterii plantelor; preparate pentru stimularea creșterii plantelor (cu excepția celor de uz medical sau veterinar).

- 
- (210) **042983**  
 (220) 2018.08.22  
 (730) **UNIUNEA ASOCIAȚIILOR PRODUCĂTORILOR DE CULTURI NUCIFERE DIN REPUBLICA MOLDOVA, asociație, MD**  
 Str. Mateevici nr. 79A, MD-4839, Stăuceni, Chișinău, Republica Moldova

(540)



- (511) NCL(11-2018)  
 31 - produse agricole, de acvacultură, horticole și forestiere brute și neprelucrate; cereale și semințe crude și neprelucrate; fructe și legume proaspete, ierburi proaspete; plante și flori naturale; bulbi, răsaduri și semințe pentru plantare; animale vii; hrană și băuturi pentru animale; malț;  
 35 - publicitate; gestiunea afacerilor comerciale; administrare comercială; lucrări de birou.  
 (531) CFE(8) 05.03.13; 05.03.15; 05.07.06; 26.01.18; 27.01.06; 27.05.15.

- 43 - servicii de alimentație publică; servicii de cazare temporară.  
 (531) CFE(8) 01.15.11; 27.05.17; 27.05.22.

- (210) **042985**  
 (220) 2018.08.22  
 (730) **VICTORIABANK S.A., bancă comercială, MD**  
 Str. 31 August 1989 nr. 141,  
 MD-2004, Chișinău, Republica Moldova  
 (540)



- (511) NCL(11-2018)  
 09 - aparate și instrumente științifice, nautice, geodezice, fotografice, cinematografice, optice, de cântărire, de măsurare, de semnalizare, de control (verificare), de siguranță (salvare) și didactice; aparate și instrumente pentru conducerea, distribuirea, transformarea, acumularea, reglarea sau comanda curentului electric; aparate pentru înregistrarea, transmiterea, reproducerea sunetului sau imaginilor; suporturi de înregistrare magnetice, discuri acustice; compact-discuri, DVD-uri și alte suporturi digitale de înregistrare; mecanisme pentru aparate cu preplată; mașini înregistratoare de încasat, mașini de calcul, echipament de prelucrare a datelor, calculatoare; software de calculatoare; extintoare;  
 36 - asigurări; afaceri financiare; afaceri monetare; afaceri imobiliare;

- (210) **042987**  
 (220) 2018.08.24  
 (730) **DAUDETTE ENTERPRISES LIMITED, CY**  
 Cyprus, Nicosia, Archangelos, P.C. 2055,  
 Agiou Epifaniou, 14, Cipru  
 (540)



- (591) Culori revendicate: alb, negru, auriu.  
 (511) NCL(11-2018)  
 03 - cosmetice și produse de toaletă nemedicinale; produse nemedicinale pentru îngrijirea dinților; articole de parfumerie, uleiuri esențiale; preparate pentru albit și alte substanțe pentru spălat; preparate pentru curățare, lustruire, degresare și șlefuire;  
 08 - scule și instrumente acționate manual; cuțite, furculițe și linguri; arme albe, cu excepția armelor de foc; aparate de ras;  
 16 - ascuțitori de creioane electrice sau neelectrice;  
 18 - gențițe pentru produse cosmetice;  
 20 - oglinzi;  
 21 - bureți pentru exfolierea pielii, bureți pentru machiaj, periuțe pentru sprâncene, periuțe pentru gene, periuțe pentru unghii, pensule de uz cosmetic, perii, produse pentru periat, ustensile cosmetice, spatule cosmetice, dispozitive de demachiere, pudră cosmetică compactă, pămătuferi pentru pudrat.  
 (531) CFE(8) 03.13.04; 27.05.07; 29.01.13.

- (210) **042988**  
 (220) 2018.08.29  
 (730) **CLASICDENT S.R.L., societate comercială, MD**  
 Str. Gheorghe Asachi nr. 29, ap.(of.) 22,  
 MD-2028, Chișinău, Republica Moldova

(540)



(511) NCL(11-2018)

35 - publicitate; gestiunea afacerilor comerciale; administrare comercială; lucrări de birou;

44 - servicii medicale; servicii veterinare; servicii de igienă și de îngrijire a frumuseții pentru oameni sau animale; servicii de agricultură, horticultură și silvicultură.

(531) CFE(8) 14.03.09; 26.05.01; 26.13.25; 27.05.22.

(210) **042989**

(220) 2018.08.21

(730) **SOLOVEV Sergei, RU**

derevnya Bruski, dom 18, Yegor'yevskiy rayon, Moskovskaya oblast', RU-140332, Federația Rusă

**SHARIFOV Sabukhi, RU**

ul. Ob'yedineniya, dom 9/28, kv. 73, gorod Balashikha, Moskovskaya oblast', RU-143905, Federația Rusă

**TRIFOI Victor, MD**

Str. Cojocarilor nr. 18, ap. 16, MD-2001/06, Chișinău, Republica Moldova

(540)



(511) NCL(11-2018)

09 - aparate și instrumente științifice, nautice, geodezice, fotografice, cinematografice, optice, de cântărire, de măsurare, de semnalizare, de control (verificare), de siguranță (salvare) și didactice; aparate și instrumente pentru conducerea, distribuirea, transformarea, acumularea, reglarea sau comanda curentului electric; aparate pentru înregistrarea,

transmiterea, reproducerea sunetului sau imaginilor; suporturi de înregistrare magnetice, discuri acustice; compact-discuri, DVD-uri și alte suporturi digitale de înregistrare; mecanisme pentru aparate cu preplată; mașini înregistratoare de încasat, mașini de calcul, echipament de prelucrare a datelor, calculatoare; software de calculatoare; extintoare;

38 - telecomunicații;

42 - servicii științifice și tehnologice, precum și servicii de cercetare și de creație, referitoare la acestea; servicii de analiză și cercetare industrială; crearea și dezvoltarea hardware și software de calculator;

45 - servicii juridice; servicii de securitate pentru protecția fizică a bunurilor materiale și a persoanelor; servicii personale și sociale oferite de către terți destinate să satisfacă nevoile indivizilor.

(531) CFE(8) 26.02.05; 26.02.07; 26.11.22; 27.05.01.

(210) **042990**

(220) 2018.08.23

(730) **NEUTRON PLUS S.R.L., societate comercială, MD**

Str. Petricani nr. 23, MD-2059, Chișinău, Republica Moldova

(540)



(511) NCL(11-2018)

29 - carne, pește, păsări și vânat; extracte din carne; fructe și legume conservate, congelate, uscate și fierte; jeleurii, dulceturi, compoturi, ouă, lapte și produse lactate; uleiuri și grăsimi de uz alimentar;

30 - cafea, ceai, cacao și înlocuitori de cafea; orez, tapioca și sago; făină și preparate din cereale; pâine, produse de patiserie și cofetărie; înghețată comestibilă; zahăr, miere, sirop de melasă; drojdie, praf de copt; sare; muștar; oțet, sosuri (condimente); mirodenii; gheață (apă înghețată);

- 31 - produse agricole, de acvacultură, horticole și forestiere brute și neprelucrate; cereale și semințe crude și neprelucrate; fructe și legume proaspete, ierburi proaspete; plante și flori naturale; bulbi, răsaduri și semințe pentru plantare; animale vii; hrană și băuturi pentru animale; malț;
- 35 - publicitate; gestiunea afacerilor comerciale; administrare comercială; lucrări de birou.
- (531) CFE(8) 05.03.11; 05.03.13; 05.03.15; 27.05.08; 27.05.17.

- (210) **042992**  
 (220) 2018.08.24  
 (730) **DETAILGARAGE S.R.L., MD**  
 Bd. Iuri Gagarin nr. 3, ap.(of.) 7,  
 MD-2001, Chișinău, Republica Moldova  
 (540)

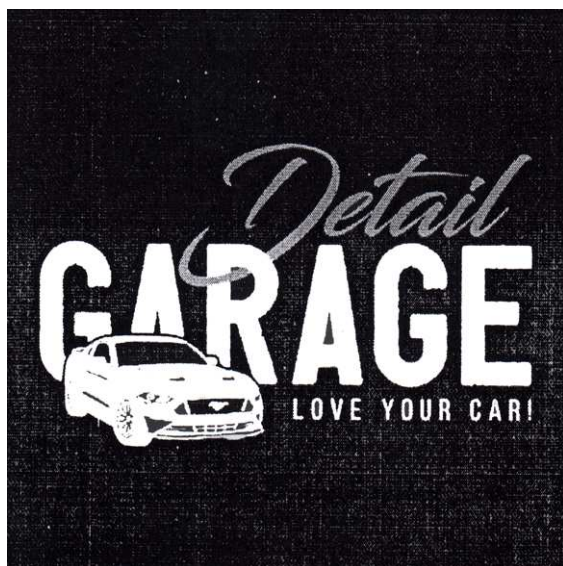

- (511) NCL(11-2018)  
 37 - construcții; reparații; servicii de instalare;  
 40 - prelucrarea materialelor;  
 42 - servicii științifice și tehnologice, precum și servicii de cercetare și de creație, referitoare la acestea; servicii de analiză și cercetare industrială; crearea și dezvoltarea hardware și software de calculator.
- (531) CFE(8) 18.01.01; 18.01.09; 18.01.23; 27.05.09.

- (210) **042994**  
 (220) 2018.08.23  
 (730) **Philip Morris Brands S.A.R.L., CH**  
 Quai Jeanrenaud 3, CH-2000 Neuchâtel,  
 Elveția  
 (540)



FIRM FILTER

- (511) NCL(11-2018)  
 34 - tutun brut sau prelucrat; produse de tutun; țigări de foi, țigarete, cigarillos, tutun pentru rularea propriilor țigarete, tutun de pipă, tutun de mestecat, tutun de prizat, kretek; snus; înlocuitori de tutun (cu excepția celor de uz medical); țigarete electronice; produse de tutun pentru a fi încălzite; dispozitive electronice și părți ale acestora pentru încălzirea țigaretelor sau tutunului în scopul eliberării aerosolilor ce conțin nicotină pentru inhalare; soluții de nicotină lichidă pentru utilizare în țigarete electronice; articole pentru fumători, foite pentru țigarete, tuburi pentru țigarete, filtre pentru țigarete, recipiente de tutun, tabachere pentru țigarete, scrumiere, pipe, dispozitive de buzunar pentru rularea țigaretelor, brichete, chibrituri.
- (531) CFE(8) 10.01.10; 10.01.25; 14.01.01; 26.02.03; 26.02.05; 26.13.25; 27.05.01.

- (210) **042995**  
 (220) 2018.08.23  
 (730) **Philip Morris Products S.A., CH**  
 Quai Jeanrenaud 3, CH-2000 Neuchâtel,  
 Elveția  
 (540)

**HEETS BRONZE LABEL**



(511) NCL(11-2018)

34 - vaporizator cu fir pentru țigări electronice și dispozitive electronice de fumat; tutun brut sau prelucrat; produse din tutun, inclusiv țigări de foi, țigarete, cigarillos, tutun pentru rularea propriilor țigarete, tutun de pipă, tutun de mestecat, tutun de prizat, kretek; snus; înlocuitori de tutun (cu excepția celor de uz medical); articole pentru fumători, inclusiv foițe și tuburi pentru țigarete, filtre pentru țigarete, recipiente de tutun, tabachere pentru țigarete și scrumiere, pipe, dispozitive de buzunar pentru rularea țigaretelor, brichete; chibrituri; bețe de tutun, produse din tutun pentru a fi încălzite, dispozitive electronice și părți ale acestora pentru încălzirea țigaretelor sau tutunului pentru eliberarea de aerosoli care conțin nicotină pentru inhalare; soluții de nicotină lichidă pentru utilizare în țigări electronice; dispozitive electronice de fumat; țigări electronice; țigări electronice folosite ca înlocuitori ai țigaretelor tradiționale; dispozitive electronice pentru inhalarea aerosolilor care conțin nicotină; dispozitive de vaporizare orale pentru fumători, produse din tutun și înlocuitori de tutun; articole pentru țigări electronice destinate fumătorilor; piese și accesorii pentru produsele sus-menționate incluse în clasa 34; dispozitive pentru stingerea țigaretelor și țigărilor de foi încălzite, precum și a bețelor de tutun încălzite; huse pentru țigări electronice reîncărcabile.

(210) **043004**

(220) 2018.08.24

(730) **SLIUSARENCO Larisa, MD**

Str. Onisifor Ghibu nr. 2, ap. 118,  
MD-2071, Chișinău, Republica Moldova

(540)



(511) NCL(11-2018)

35 - publicitate; gestiunea afacerilor comerciale; administrare comercială; lucrări de birou.

(531) CFE(8) 26.04.03; 26.04.09; 27.05.01.

(210) **043005**

(220) 2018.08.24

(730) **SMIRNOVA Maria, MD**

Str. Nadejda Russo nr. 2, bloc 4, ap. 10,  
MD-2024, Chișinău, Republica Moldova

(540)



(591) Culori revendicate: alb, negru, auriu.

(511) NCL(11-2018)

03 - gene, gene false, creioane pentru gene, produse cosmetice pentru gene, adezivi pentru fixarea genelor false, sprâncene false, creioane pentru sprâncene, pudră pentru sprâncene, rimel pentru sprâncene, sprâncene false adezive, gel pentru sprâncene, farduri de sprâncene, produse cosmetice pentru sprâncene, adezivi pentru lipirea sprâncenelor false;

08 - scule și instrumente acționate manual; cuțite, furculițe și linguri; arme albe, cu excepția armelor de foc; aparate de ras;

21 - ustensile și recipiente de menaj sau de bucătărie; vase de bucătărie și articole de masă, cu excepția cuțitelor, furculițelor și lingurilor; piepteni și bureți; perii, cu excepția pensulelor; materiale pentru perii; articole pentru curățare; sticlă brută sau semiprelucrată, cu excepția sticlei de construcție; articole de sticlă, articole de porțelan și faianță;

41 - educație; instruire;

44 - servicii medicale; servicii veterinare; servicii de igienă și de îngrijire a frumuseții pentru oameni sau animale; servicii de agricultură, horticultură și silvicultură.

(531) CFE(8) 02.03.01; 02.03.02; 02.03.23; 02.09.04; 02.09.12; 24.09.03; 24.09.10; 26.11.12; 27.05.10; 29.01.13.

(210) **043006**

(220) 2018.08.24

(730) **RANGA Ion, MD**

Str. Mihail Sadoveanu nr. 24, bloc 6, ap. 38,  
MD-2044, Chișinău, Republica Moldova

(540)



**GENERAȚII  
WINERY**

(511) NCL(11-2018)

33 - băuturi alcoolice (cu excepția berii);

35 - publicitate; gestiunea afacerilor comerciale; administrare comercială; lucrări de birou.

(531) CFE(8) 02.07.02; 11.03.02; 11.03.20; 17.01.19; 26.13.25; 27.05.01.

(210) **043009**

(220) 2018.09.05

(730) **VEROBLAG TRADING UNION S.R.L., MD**

Str. București nr. 119 A, of. 5,  
MD-2004, Chișinău, Republica Moldova

(540)

## Veroblag

(511) NCL(11-2018)

29 - carne, pește, păsări și vânat; extracte din carne; fructe și legume conservate, congelate, uscate și fierte; jeleurii, dulceturi, compoturi, ouă, lapte și produse lactate; uleiuri și grăsimi de uz alimentar;

31 - produse agricole, de acvacultură, horticole și forestiere brute și neprelucrate; cereale și semințe crude și neprelucrate; fructe și legume proaspete, ierburi proaspete; plante și flori naturale; bulbi, răsaduri și semințe pentru plantare; animale vii; hrană și băuturi pentru animale; malț;

33 - băuturi alcoolice (cu excepția berii);

34 - tutun; articole pentru fumători; chibrituri;

35 - publicitate; gestiunea afacerilor comerciale; administrare comercială; lucrări de birou.

## Mărci înregistrate în baza cererilor acceptate parțial

(111) **31271**  
 (151) 2018.07.25  
 (181) 2027.05.10  
 (210) 040566  
 (220) 2017.05.10  
 (730) **BUKET MOLDAVII, societate pe acțiuni de tip închis, MD**  
 Str. Sverdlov nr. 109,  
 MD-4500, Dubăsari, Republica Moldova  
 (540)

**СВЯТОЙ  
 НЕКТАР**

(511) NCL(11-2017)  
 33 - băuturi alcoolice (cu excepția berii), cu excepția vinurilor.  
 (531) CFE(7) 28.05.00.

(111) **31285**  
 (151) 2018.08.02  
 (181) 2026.12.29  
 (210) 039951  
 (220) 2016.12.29  
 (730) **GLADCOV Serghei, MD**  
 Str. Ștefan cel Mare nr. 2E, MD-2093,  
 Grătiești, Chișinău, Republica Moldova  
 (540)



(526) Elementele mărcii asupra cărora nu se extinde dreptul exclusiv: "1<sup>ST</sup> PRICE", "PRIMUL PREȚ", "ПЕРВАЯ ЦЕНА", cu excepția executării grafice deosebite.  
 (511) NCL(10-2016)  
 03 - preparate pentru albit și alte substanțe pentru spălat; preparate pentru curățare, lustruire, degresare și șlefuire; săpunuri; parfumerie, uleiuri esențiale, cosmetice, loțiuni pentru păr; produse pentru îngrijirea dinților;  
 29 - carne, pește, pasări și vânat; extracte din carne; fructe și legume conservate, congelate, uscate și fierte; jeleuri, dulceturi, compoturi, ouă, lapte și produse lactate; uleiuri și grăsimi comestibile;  
 30 - cafea, ceai, cacao și înlocuitori de cafea; orez, tapiocă și sago; făină și preparate făcute din cereale; pâine, produse de patiserie și cofetărie; înghețată; zahăr, miere, sirop de melasă; drojdie, praf de copt; sare; muștar; oțet, sosuri (condimente); mirodenii; gheață;  
 32 - bere; ape minerale și gazoase și alte băuturi nealcoolice; băuturi din fructe și sucuri de fructe; siropuri și alte preparate pentru fabricarea băuturilor;  
 35 - publicitate; gestiunea afacerilor comerciale; administrare comercială; lucrări de birou.  
 (531) CFE(5) 02.09.01; 05.13.03; 05.13.04; 09.01.10; 24.05.01; 24.05.03; 24.05.20; 25.01.06; 26.01.04; 26.01.17; 26.01.21; 28.05.00.

(111) **31288**  
 (151) 2018.07.31  
 (181) 2027.08.15  
 (210) 041013  
 (220) 2017.08.15  
 (730) **MOTRICALA Petru, MD**  
 Str. Lipcani nr. 9,  
 MD-2051, Chișinău, Republica Moldova

(540)



(526) Elementele mărcii asupra cărora nu se extinde dreptul exclusiv: "SCULE ELECTRICE", cu excepția executării grafice deosebite.

(591) Culori revendicate: roșu.

(511) NCL(11-2017)

07 - mașini și mașini-unelte, cu excepția mașinilor pentru prelucrarea lemnului, mașinilor de tăiat, mașinilor și aparatelor pentru polizare, mașinilor de găurit electrice (cu excepția mașinilor de găurit manuale pentru cărbune), aparatelor electrice pentru descărcare (inclusiv a aparatelor electrice pentru descărcarea closetelor), mașinilor și aparatelor electrice pentru ceruire și polizare, ferăstraielelor cu lanț, sculelor manuale acționate mecanic, concasoarelor; motoare (cu excepția motoarelor pentru vehicule terestre); cuplaje și organe de transmisie (cu excepția celor pentru vehicule terestre); instrumente, altele decât cele acționate manual, pentru agricultură, incubatoare pentru ouă;

11 - aparate de iluminat, de încălzit, de producere a vaporilor, de gătit, de refrigerare, de uscare, de ventilare, de distribuire a apei și instalații sanitare;

35 - publicitate; gestiunea afacerilor comerciale; administrare comercială; lucrări de birou;

37 - construcții; reparații; servicii de instalații.

(531) CFE(7) 14.07.01; 15.07.01; 26.01.16; 26.11.08; 27.05.17; 29.01.01.

(111) **31340**

(151) 2018.08.13

(181) 2027.09.15

(210) 041169

(220) 2017.09.15

(730) **VINĂRIA HÎNCEȘTI S.R.L., MD**

Str. Chișinăului nr. 27,

MD-3401, Hîncești, Republica Moldova

(540)

# VICTORIA

(511) NCL(11-2017)

33 - vinuri.

(111) **31347**

(151) 2018.08.13

(181) 2027.11.22

(210) 041576

(220) 2017.11.22

(730) **SIMPALS S.R.L., MD**

Str. Ion Neculce nr. 5, et. 2,

MD-2069, Chișinău, Republica Moldova

(540)

# 999

(511) NCL(11-2017)

41 - educație; instruire; divertisment; activități sportive și culturale;

42 - servicii științifice și tehnologice, precum și servicii de cercetare și de creație, referitoare la acestea; servicii de analiză și cercetare industrială; crearea și dezvoltarea hardware și software de calculator.

(111) **31358**  
(151) 2018.08.09  
(181) 2026.11.25  
(210) 039798  
(220) 2016.11.25  
(730) **COJOCARU Ruslan, MD**  
Str. M. Sadoveanu nr. 2, bloc 1, ap. 84,  
MD-2044, Chişinău, Republica Moldova  
(540)

(526) Elementele mărcii asupra cărora nu se extinde dreptul exclusiv: "КОФЕ", cu excepția executării grafice deosebite.  
(511) NCL(10-2016)  
30 - cafea;  
43 - servicii de alimentație publică; servicii de cazare temporară.  
(531) CFE(5) 03.07.15; 03.07.24; 28.05.00.



## Lista certificatelor de înregistrare a mărcilor eliberate în septembrie 2018

Se publică următoarele date: numărul curent, numărul de depozit, data de depozit, numărul de ordine al înregistrării, data înregistrării, clasele conform CIPS, titularul, codul țării conform normei ST.3 OMPI, numărul BOPI în care a fost publicată cererea de înregistrare

Nr. crt.	(210) Nr. de depozit	(220) Data de depozit	(111) Nr. înregistrării	(151) Data înregistrării	(511) Clase	(730) Titular, cod ST.3 OMPI	(441) Nr. BOPI	(442/450) Nr. BOPI
1	2	3	4	5	6	7	8	9
1	040566	2017.05.10	31271	2018.07.25	33	BUKET MOLDAVII, societate pe acțiuni de tip închis, MD	6/2017	10/2018
2	041338	2017.10.13	31279	2018.07.26	33	Courvoisier S.A.S., FR	1/2018	
3	041542	2017.11.17	31280	2018.07.27	24,25,35	ALINIA-ART S.R.L., MD	1/2018	
4	041557	2017.11.21	31281	2018.07.27	05	GMP LTD, GE	1/2018	
5	039853	2016.12.08	31282	2018.07.30	43	AGROSTANDARD S.R.L., MD	1/2017	
6	041435	2017.10.25	31283	2018.07.31	35	COMPLEX-TOTAL S.R.L., MD	12/2017	
7	038024	2015.12.09	31284	2018.08.01	36	MOBIASBANCĂ-Groupe Societe Generale S.A., bancă comercială, MD	1/2016	
8	039951	2016.12.29	31285	2018.08.02	03,29,30, 32,35	GLADCOV Serghei, MD	2/2017	10/2018
9	041269	2017.09.29	31286	2018.08.03	34	Philip Morris Products S.A., CH	1/2018	
10	041569	2017.11.23	31287	2018.08.02	05	Gilead Sciences Ireland UC, IE	2/2018	
11	041013	2017.08.15	31288	2018.07.31	07,11,35,37	MOTRICALA Petru, MD	10/2017	10/2018
12	041096	2017.09.04	31289	2018.08.06	01,02,05, 11,16,17, 19,21,28, 35,41,43	BOȚAN Elena, MD	1/2018	
13	041211	2017.09.21	31290	2018.08.07	34	KT & G Corporation, KR	12/2017	
14	041212	2017.09.21	31291	2018.08.07	34	KT & G Corporation, KR	12/2017	
15	041213	2017.09.21	31292	2018.08.07	34	KT & G Corporation, KR	12/2017	
16	041214	2017.09.21	31293	2018.08.07	34	KT & G Corporation, KR	12/2017	
17	041215	2017.09.21	31294	2018.08.07	34	KT & G Corporation, KR	12/2017	
18	041216	2017.09.21	31295	2018.08.07	34	KT & G Corporation, KR	12/2017	
19	041217	2017.09.21	31296	2018.08.07	34	KT & G Corporation, KR	12/2017	
20	041226	2017.09.21	31297	2018.08.07	34	KT & G Corporation, KR	12/2017	
21	041227	2017.09.21	31298	2018.08.07	34	KT & G Corporation, KR	12/2017	
22	041228	2017.09.21	31299	2018.08.07	34	KT & G Corporation, KR	12/2017	
23	041229	2017.09.21	31300	2018.08.07	34	KT & G Corporation, KR	12/2017	
24	041230	2017.09.21	31301	2018.08.07	34	KT & G Corporation, KR	12/2017	
25	041231	2017.09.21	31302	2018.08.07	34	KT & G Corporation, KR	12/2017	
26	041232	2017.09.21	31303	2018.08.07	34	KT & G Corporation, KR	12/2017	
27	041233	2017.09.21	31304	2018.08.07	34	KT & G Corporation, KR	12/2017	
28	041234	2017.09.21	31305	2018.08.07	34	KT & G Corporation, KR	12/2017	
29	041235	2017.09.21	31306	2018.08.07	34	KT & G Corporation, KR	12/2017	
30	041236	2017.09.21	31307	2018.08.07	34	KT & G Corporation, KR	12/2017	
31	041237	2017.09.21	31308	2018.08.07	34	KT & G Corporation, KR	12/2017	
32	041238	2017.09.21	31309	2018.08.07	34	KT & G Corporation, KR	12/2017	
33	041239	2017.09.21	31310	2018.08.07	34	KT & G Corporation, KR	12/2017	
34	041240	2017.09.21	31311	2018.08.07	34	KT & G Corporation, KR	12/2017	
35	041241	2017.09.21	31312	2018.08.07	34	KT & G Corporation, KR	12/2017	
36	040800	2017.06.23	31313	2018.08.07	16,35,38	OPEN S.R.L., MD	8/2017	
37	041320	2017.10.12	31314	2018.08.07	25,35	FORTUNA Radu, MD	12/2017	

1	2	3	4	5	6	7	8	9
38	041408	2017.10.31	31315	2018.08.07	35,38,41	ADVANCE GRUP S.R.L., MD	11/2017	
39	041536	2017.11.15	31316	2018.08.06	41,45	INSTITUTUL PENTRU DREPTURILE OMULUI DIN MOLDOVA, asociație obștească, MD	12/2017	
40	041426	2017.11.02	31317	2018.08.03	41,44	CODREANU Cristina, MD	12/2017	
41	041464	2017.11.08	31318	2018.08.07	03,06,16,21	RUSLAN SHOSTAK, UA	2/2018	
42	041466	2017.11.08	31319	2018.08.07	03,10,16,21	RUSLAN SHOSTAK, UA	2/2018	
43	041467	2017.11.08	31320	2018.08.07	03,16,21	RUSLAN SHOSTAK, UA	2/2018	
44	041468	2017.11.08	31321	2018.08.07	03,21	RUSLAN SHOSTAK, UA	2/2018	
45	041469	2017.11.08	31322	2018.08.07	03,21	RUSLAN SHOSTAK, UA	2/2018	
46	041470	2017.11.08	31323	2018.08.07	03,08,21	RUSLAN SHOSTAK, UA	2/2018	
47	041471	2017.11.08	31324	2018.08.07	03,08	RUSLAN SHOSTAK, UA	2/2018	
48	041474	2017.11.08	31325	2018.08.07	03	RUSLAN SHOSTAK, UA	2/2018	
49	041479	2017.11.08	31326	2018.08.07	03,21	RUSLAN SHOSTAK, UA	2/2018	
50	041480	2017.11.08	31327	2018.08.07	03	RUSLAN SHOSTAK, UA	2/2018	
51	041482	2017.11.08	31328	2018.08.07	03	RUSLAN SHOSTAK, UA	2/2018	
52	041483	2017.11.08	31329	2018.08.07	03	RUSLAN SHOSTAK, UA	2/2018	
53	041484	2017.11.08	31330	2018.08.07	25	RUSLAN SHOSTAK, UA	2/2018	
54	041485	2017.11.08	31331	2018.08.07	05	RUSLAN SHOSTAK, UA	2/2018	
55	041487	2017.11.08	31332	2018.08.07	03,05	RUSLAN SHOSTAK, UA	2/2018	
56	041488	2017.11.08	31333	2018.08.07	03	RUSLAN SHOSTAK, UA	2/2018	
57	041490	2017.11.08	31334	2018.08.07	03,05,09,14,16,18,20,21,25,28	RUSLAN SHOSTAK, UA	2/2018	
58	041128	2017.09.08	31335	2018.08.08	07	CAZACU Radu, MD	12/2017	
59	041009	2017.08.16	31336	2018.08.10	03	The Procter & Gamble Company, US	11/2017	
60	041422	2017.11.01	31337	2018.08.10	03	The Procter & Gamble Company, US	12/2017	
61	040814	2017.06.23	31338	2018.08.10	20,22,25,28	SADOVSKI Iuri, MD	9/2017	
62	040955	2017.08.02	31339	2018.08.13	03,09,11,16,18,21,25,28	Guangdong Saiman Investment Co., Ltd., CN	9/2017	
63	041169	2017.09.15	31340	2018.08.13	33	VINĂRIA HÎNCEȘTI S.R.L., MD	10/2017	10/2018
64	041171	2017.09.19	31341	2018.08.13	30,31,39	ȘORICELUL PRICEPUT S.R.L., MD	3/2018	
65	041389	2017.10.26	31342	2018.08.13	05,10	CHITIC Vlad, MD	12/2017	
66	041407	2017.10.27	31343	2018.08.13	44	DOCTOR LICA S.R.L., MD	3/2018	
67	041489	2017.11.08	31344	2018.08.13	03,21	RUSLAN SHOSTAK, UA	2/2018	
68	041567	2017.11.27	31345	2018.08.13	34	ȚURCAN Rodica, MD ANGHILEANU Maria, MD	1/2018	
69	041572	2017.11.23	31346	2018.08.13	30,43	CREȘTIAN Alexandru, MD	2/2018	
70	041576	2017.11.22	31347	2018.08.13	41,42	SIMPALS S.R.L., MD	1/2018	10/2018
71	041616	2017.12.01	31348	2018.08.13	30	IMCOMVIL-GRUP S.R.L., MD	2/2018	
72	041619	2017.12.01	31349	2018.08.13	30	IMCOMVIL-GRUP S.R.L., MD	2/2018	
73	041620	2017.12.01	31350	2018.08.13	05	Troikaa Pharmaceuticals Ltd., IN	2/2018	
74	041621	2017.12.01	31351	2018.08.13	05	Troikaa Pharmaceuticals Ltd., IN	2/2018	
75	041622	2017.12.01	31352	2018.08.13	05	Troikaa Pharmaceuticals Ltd., IN	2/2018	
76	041634	2017.12.04	31353	2018.08.13	09,41	McDonald's Corporation, a corporation organized and existing under the laws of the State of Delaware, US	2/2018	
77	041652	2017.12.07	31354	2018.08.13	35	ALO S.R.L., întreprindere cu capital străin, MD	2/2018	
78	041668	2017.12.05	31355	2018.08.13	29,32,35	ALFA-NISTRU S.A., MD	2/2018	

1	2	3	4	5	6	7	8	9
79	041684	2017.12.12	31356	2018.08.13	06,07,08, 11,12,17	CORCODEL Sergiu, MD	2/2018	
80	039798	2016.11.25	31358	2018.08.09	30,43	COJOCARU Ruslan, MD	1/2017	10/2018
81	041184	2017.09.22	31359	2018.08.10	05	Celgene Corporation, a Delaware corporation, US	12/2017	
82	041185	2017.09.22	31360	2018.08.10	05	Celgene Corporation, a Delaware corporation, US	12/2017	
83	041253	2017.09.25	31361	2018.08.10	03,05,31	UNGUREAN Alexei, MD	11/2017	
84	041254	2017.09.25	31362	2018.08.10	03,05,31	UNGUREAN Alexei, MD	11/2017	
85	041314	2017.10.11	31363	2018.08.13	33,35	LUCEAFĂRUL, cooperativă de producție și comerț, MD	11/2017	
86	041321	2017.10.12	31364	2018.08.10	28	Hasbro, Inc., US	1/2018	
87	041330	2017.10.12	31365	2018.08.10	28	Hasbro, Inc., US	1/2018	
88	041334	2017.10.12	31366	2018.08.10	09	Mary Kay Inc., corporație din statul Delaware, US	1/2018	
89	041353	2017.10.19	31367	2018.08.10	06,19,35,41	ACVILA GRUP, uniune de persoane juridice, MD	11/2017	
90	041584	2017.11.24	31368	2018.08.13	05	Gilead Sciences Ireland UC, IE	2/2018	
91	041313	2017.10.06	31401	2018.08.08	23,24,27,35	MOLDABELA TRADE S.R.L., MD	11/2017	
92	041774	2017.12.15	31425	2018.08.24	33	VINĂRIA PURCARI S.R.L., întreprindere mixtă, MD	2/2018	
93	039725	2016.11.02	31457	2018.08.24	01,02,03, 04,05,06, 07,08,09, 10,11,12, 13,14,15, 16,17,18, 19,20,21, 22,23,24, 25,26,27, 28,29,30, 31,32,33, 34,35,36, 37,38,39, 40,41,42, 43,44,45	FEDERAȚIA MOLDOVENEASCĂ DE FOTBAL, MD	12/2016	
94	041342	2017.10.16	31480	2018.07.18	02	KAPCI Coatings, EG	12/2017	



## Lista mărcilor reînnoite

Se publică următoarele date: numărul curent, numărul înregistrării reînnoite, data expirării termenului de reînnoire, clasele conform CIPS, titularul și adresa, codul țării conform normei ST.3 OMPI, numerele BOPI în care au fost publicate cererea de înregistrare a mărcii și marca înregistrată

Nr. crt.	(116) Nr. înregistrării reînnoite	(186) Data expirării reînnoirii	(511) Clase	(730) Titular și adresă, cod ST.3 OMPI	(442) Nr. BOPI	(450) Nr. BOPI
1	2	3	4	5	6	7
1	2R 6468	2028.06.23	34	"MOREN GROUP" S.A., LV BELIZ, BELIZ CITY, LV - 1011, RIGA, LETONIA	3/1999	7/1999
2	2R 6612	2028.07.13	03	Mary Kay, Inc., corporație din statul Delaware, US 16251 Dallas Parkway, Addison, Texas 75001, Statele Unite ale Americii	4/1999	9/1999
3	2R 6711	2028.08.18	09,38,41	DISCOVERY COMMUNICATIONS, LLC, US One Discovery Place, Silver Spring, Maryland 20910, Statele Unite ale Americii	5/1999	10/1999
4	2R 6725	2028.09.04	31	SOCIÉTÉ DES PRODUITS NESTLE S.A., CH Vevey, Elveția	6/1999	11/1999
5	2R 6726	2028.09.04	31	SOCIÉTÉ DES PRODUITS NESTLE S.A., CH Vevey, Elveția	6/1999	11/1999
6	2R 6733	2028.08.10	05	F.I.R.M.A., Fabbrica Italiana Ritrovati Medicinali ed Affini S.p.A, IT 37 Via di Scandicci, Firenze, Italia	5/1999	11/1999
7	2R 6746	2028.09.15	05	Pfizer Inc., corporație organizată și existentă conform legilor statului Delaware, US 235 East 42nd Street, New York, New York 10017, Statele Unite ale Americii	6/1999	11/1999
8	2R 6752	2028.10.16	05	Bayer CropScience AG, DE Monheim, Germania	6/1999	11/1999
9	2R 6753	2028.10.16	05	Bayer CropScience AG, DE Monheim, Germania	6/1999	11/1999
10	2R 6805	2028.07.14	36	PRUDENTIAL IP SERVICES LIMITED, GB Laurence Pountney Hill, London, EC4R 0HH, Regatul Unit	6/1999	12/1999
11	2R 6811	2028.09.15	05	SOCIÉTÉ DES PRODUITS NESTLÉ S.A., CH Av. Nestlé 55, 1800 Vevey, Elveția	6/1999	12/1999
12	2R 6818	2028.10.12	12	BRIDGESTONE CORPORATION, JP 1-1, Kyobashi 3-chome, Chuo-ku, Tokyo, Japonia	6/1999	12/1999
13	2R 6843	2028.10.29	32,33	OPUS ONE WINERY LLC, US 7900 St. Helena Highway, OAKVILLE, California 94562, Statele Unite ale Americii	7/1999	12/1999
14	2R 6850	2028.12.11	05	Janssen Biotech, Inc., US 800 Ridgeview Drive, Horsham, Pennsylvania 19044, Statele Unite ale Americii	7/1999	12/1999
15	2R 6873	2028.12.17	09	LAUREL BANK MACHINES CO., LTD., JP NO. 1-2, TORANOMON 1-CHOME MINATO-KU, TOKYO, JAPONIA	7/1999	12/1999
16	2R 6904	2028.10.29	36	VISA INTERNATIONAL SERVICE ASSOCIATION, corporația statului Delaware, US 900 Metrou Center Boulevard, Foster City, California 94404, Statele Unite ale Americii	7/1999	1/2000
17	2R 6950	2028.10.07	09	United Parcel Service of America, Inc., corporația statului Delaware, US 55 Glenlake Parkway, NE, Atlanta, Georgia 30328, Statele Unite ale Americii	8/1999	1/2000

1	2	3	4	5	6	7
18	2R 6952	2028.10.23	42	Best Western International, Inc., US 6201 North 24 <sup>th</sup> Parkway, Phoenix, Arizona 85016, Statele Unite ale Americii	8/1999	1/2000
19	2R 6954	2028.10.16	35,42	SHELL BRANDS INTERNATIONAL AG, CH Baarermatte, 6340 Baar, Elveția	8/1999	2/2000
20	2R 6955	2028.11.11	04	SHELL BRANDS INTERNATIONAL AG, CH Baarermatte, 6340 Baar, Elveția	8/1999	2/2000
21	2R 7346	2028.09.17	01,06,07,08, 09,10,11,12, 16,17,35,36, 37,38,39,40, 41,42	KABUSHIKI KAISHA HITACHI SEISAKUSHO (d.b.a. HITACHI, Ltd.), JP 6-6, Marunouchi 1- chome, Chiyoda-ku, Tokyo, Japonia	12/1999	6/2000
22	2R 7347	2028.09.17	01,06,07,08, 09,10,11,12, 16,17,35,36, 37,38,39,40, 41,42	KABUSHIKI KAISHA HITACHI SEISAKUSHO (d.b.a. HITACHI, Ltd.), JP 6-6, Marunouchi 1- chome, Chiyoda-ku, Tokyo, Japonia	12/1999	6/2000
23	2R 7488	2028.08.26	09	MAXLINIE-MCS S.R.L., MD Str. Lenin nr. 3, MD-4573, Doroțcaia, Dubăsari, Republica Moldova	3/2000	9/2000
24	2R 7544	2028.11.30	39	United Parcel Service of America, Inc., US 55 Glenlake Parkway, NE, Atlanta, Georgia 30328, Statele Unite ale Americii	5/2000	10/2000
25	2R 7545	2028.11.30	39	United Parcel Service of America, Inc., US 55 Glenlake Parkway, NE, Atlanta, Georgia 30328, Statele Unite ale Americii	5/2000	10/2000
26	2R 7798	2028.11.02	05	PFIZER INC., US 235 East 42 <sup>nd</sup> Street, New York, 10017-5755, Statele Unite ale Americii	9/2000	3/2001
27	R 18060	2028.03.03	06	SAINT-GOBAIN CONSTRUCTION PRODUCTS UK LIMITED, GB Saint-Gobain House, Binley Business Park, Coventry, CV3 2TT, Regatul Unit	11/2008	6/2009
28	R 18117	2028.05.15	45	Various, Inc., a California corporation, US 910 E. Hamilton Avenue, 6 <sup>th</sup> Floor, Campbell, California 95008, Statele Unite ale Americii	12/2008	9/2009
29	R 18118	2028.05.15	45	Various, Inc., a California corporation, US 910 E. Hamilton Avenue, 6 <sup>th</sup> Floor, Campbell, California 95008, Statele Unite ale Americii	12/2008	9/2009
30	R 18215	2028.02.11	12	GM Korea Company, KR Cheongcheon-Dong, 233 Bupyeongdaero Bupyeong-Gu, Incheon, 403-714, Republica Coreea	11/2008	7/2009
31	R 18307	2028.02.13	12,35,37	BUGEACAGROTEHSERVICE S.R.L., întreprindere mixtă, MD Str. Promislennaia nr. 5, MD-6116, Tomai, UTA Găgăuzia, Republica Moldova	11/2008	8/2009
32	R 18381	2028.06.17	33	WINE INTERNATIONAL PROJECT S.R.L., MD Str. Mihai Eminescu nr. 5, MD-2012, Chișinău, Republica Moldova	12/2008	8/2009
33	R 18382	2028.06.17	33	WINE INTERNATIONAL PROJECT S.R.L., MD Str. Mihai Eminescu nr. 5, MD-2012, Chișinău, Republica Moldova	12/2008	8/2009
34	R 18387	2028.07.03	33	WINE INTERNATIONAL PROJECT S.R.L., MD Str. Mihai Eminescu nr. 5, MD-2012, Chișinău, Republica Moldova	12/2008	8/2009
35	R 18420	2028.02.08	25,35,43	OAZA GOLUB S.R.L., societate comercială, MD Str. Ion Creangă nr. 82, bloc 1, ap. 92, MD-2051, Chișinău, Republica Moldova	10/2008	8/2009
36	R 18455	2028.03.19	29	Debut-Sor S.R.L., MD Str. Cosăuți nr. 6, MD-3001, Soroca, Republica Moldova	11/2008	9/2009

1	2	3	4	5	6	7
37	R 18550	2028.07.22	35,36,41,45	DURLEȘTEANU & PARTNERS, birou asociat de avocați, MD Bd. Ștefan cel Mare și Sfânt nr. 65, bir. 714, MD-2001, Chișinău, Republica Moldova	12/2008	10/2009
38	R 18552	2028.08.12	39,41,43,44	BALCOMBE S.R.L., societate comercială, MD Str. Alexandru cel Bun nr. 54, MD-2012, Chișinău, Republica Moldova	12/2008	10/2009
39	R 18633	2028.08.07	06,19,37	CONLUXART S.R.L., MD Str. Alba-Iulia nr. 184, bloc 2, ap. 32, MD-2071, Chișinău, Republica Moldova	1/2009	10/2009
40	R 18644	2028.06.24	30	Joint-Stock Company "Fabrika "Russkiy shokolad", RU Ul. Vereyskaya, 29, str. 143, floor 1, room III, room 1, 121357, Moscow, Federația Rusă	12/2008	10/2009
41	R 18647	2028.09.15	07	NGK SPARK PLUG CO., LTD., JP 14-18, Takatsuji-cho, Mizuho-ku, Nagoya City, 467-8525, Japonia	12/2008	10/2009
42	R 18648	2028.09.15	07	NGK SPARK PLUG CO, LTD, JP 14-18, Takatsuji-cho, Mizuho-ku, Nagoya City, 467-8525, Japonia	12/2008	10/2009
43	R 18791	2028.07.25	05	Gowan Company, L.L.C., a limited liability company duly organized and existing under the laws of the State of Arizona, United States of America, US 370 S. Main Street, Yuma, Arizona 85364, Statele Unite ale Americii	12/2008	11/2009
44	R 18838	2028.06.25	30	Public Joint-Stock Company "Krasnyj Octyabr", RU ul. Malaya Krasnoselskaya, d. 7, str. 24, RU-107140 Moscow, Federația Rusă	12/2008	12/2009
45	R 18839	2028.06.25	30	Public Joint-Stock Company "Krasnyj Octyabr", RU ul. Malaya Krasnoselskaya, d. 7, str. 24, RU-107140 Moscow, Federația Rusă	12/2008	12/2009
46	R 18840	2028.06.25	30	Public Joint-Stock Company "Krasnyj Octyabr", RU ul. Malaya Krasnoselskaya, d. 7, str. 24, RU-107140 Moscow, Federația Rusă	12/2008	12/2009
47	R 18842	2028.07.28	29,30	PepsiCo, Inc., corporație din statul North Carolina, US 700 Anderson Hill Road, Purchase, New York 10577, Statele Unite ale Americii	12/2008	12/2009
48	R 18843	2028.07.28	29	PepsiCo, Inc., corporație din statul North Carolina, US 700 Anderson Hill Road, Purchase, New York 10577, Statele Unite ale Americii	12/2008	12/2009
49	R 18844	2028.08.01	16,35	PSI-FACTOR S.R.L., MD Str. Vasile Coroban nr. 22/1, ap. 175, MD-2051, Chișinău, Republica Moldova	12/2008	12/2009
50	R 18849	2028.09.24	03	Sano-Brunos Enterprises Ltd., IL Neve Neeman, Hod Hasharon, Israel	12/2008	12/2009
51	R 18850	2028.09.24	03	Sano-Brunos Enterprises Ltd., IL Neve Neeman, Hod Hasharon, Israel	12/2008	12/2009
52	R 18851	2028.09.24	03,21	Sano-Brunos Enterprises Ltd., IL Neve Neeman, Hod Hasharon, Israel	12/2008	12/2009
53	R 18852	2028.09.24	03	Sano-Brunos Enterprises Ltd., IL Neve Neeman, Hod Hasharon, Israel	12/2008	12/2009
54	R 18853	2028.09.24	03	Sano-Brunos Enterprises Ltd., IL Neve Neeman, Hod Hasharon, Israel	12/2008	12/2009
55	R 18889	2028.08.25	32,33	Efes Holland Technical Management Consultancy B.V., NL Strawinskylaan 1229, 1077 XX Amsterdam, Olanda	12/2008	12/2009

1	2	3	4	5	6	7
56	R 18890	2028.08.25	32,33	Efes Holland Technical Management Consultancy B.V., NL Strawinskylaan 1229, 1077 XX Amsterdam, Olanda	12/2008	12/2009
57	R 18902	2028.07.10	09,38,41	CPT Holdings, Inc., corporație din statul Delaware, US 10202 W. Washington Boulevard, Culver City, California 90232, Statele Unite ale Americii	1/2009	12/2009
58	R 18950	2028.08.15	05,29,30,32	Soira Investments Limited, VG 3076 Sir Francis Drake's Highway, P.O.Box 3463, Road Town, Tortola, Insulele Virgine Britanice	1/2009	11/2009
59	R 18953	2028.08.29	38,41	Twentieth Century Fox Film Corporation, a corporation existing under the laws of the State of Delaware, US 10201 West Pico Boulevard, Los Angeles, California 90035, Statele Unite ale Americii	1/2009	11/2009
60	R 18954	2028.11.24	35,38	ORANGE BRAND SERVICES LIMITED, GB 3 More London Riverside, London SE1 2AQ, Regatul Unit	2/2009	1/2010
61	R 18989	2028.07.18	19	SUPRATEN S.A., MD Str. Petricani nr. 84, MD-2059, Chișinău, Republica Moldova	12/2008	12/2009
62	R 18995	2028.10.29	05	The Procter & Gamble Company, US One Procter & Gamble Plaza, Cincinnati, Ohio, Statele Unite ale Americii	1/2009	12/2009
63	R 19004	2028.11.28	05	Gilead Sciences, Inc., a Delaware corporation, US 333 Lakeside Drive, Foster City, California 94404, Statele Unite ale Americii	2/2009	12/2009
64	R 19005	2028.11.28	05	Gilead Sciences, Inc., a Delaware corporation, US 333 Lakeside Drive, Foster City, California 94404, Statele Unite ale Americii	2/2009	12/2009
65	R 19019	2028.10.02	05	ImClone LLC, US 450 East 29 <sup>th</sup> Street, New York, NY 10016, Statele Unite ale Americii	1/2009	12/2009
66	R 19039	2028.10.02	05	ImClone LLC, US 450 East 29 <sup>th</sup> Street, New York, NY 10016, Statele Unite ale Americii	1/2009	12/2009
67	R 19040	2028.10.02	05	ImClone LLC, US 450 East 29 <sup>th</sup> Street, New York, NY 10016, Statele Unite ale Americii	1/2009	12/2009
68	R 19174	2028.09.03	41,43	PODOROJNEAIA PLUS S.R.L., MD Str. Odesa nr. 34, bloc 1, MD-2047, Chișinău, Republica Moldova	1/2009	1/2010
69	R 19182	2028.10.16	16,20,35,39	BĂTRÎNU Ion, MD MD-6413, Bălăurești, Nisporeni, Republica Moldova	1/2009	1/2010
70	R 19195	2028.11.25	30	DULCEVIS S.R.L., întreprindere mixtă, MD Calea Moșilor nr. 15, MD-2059, Chișinău, Republica Moldova	3/2009	1/2010
71	R 19219	2028.07.07	18,35	Old Navy (ITM) Inc., US 2 Folsom Street, San Francisco, CA 94105, Statele Unite ale Americii	2/2009	1/2010
72	R 19220	2028.07.07	18,35	Banana Republic (ITM) Inc., US 2 Folsom Street, San Francisco, CA 94105, Statele Unite ale Americii	2/2009	1/2010
73	R 19221	2028.07.07	18,35	Gap (ITM) Inc., US 2 Folsom Street, San Francisco, CA 94105, Statele Unite ale Americii	2/2009	1/2010
74	R 19225	2028.08.13	29	LACTALIS McLELLAND Ltd., GB The Creamery, Commerce Road, Stranraer DG9 7DA, Regatul Unit	2/2009	1/2010

1	2	3	4	5	6	7
75	R 19226	2028.08.14	33	VINĂRIA BOSTAVAN S.R.L., întreprindere mixtă, MD MD-5352, Etulia, Vulcănești, UTA Găgăuzia, Republica Moldova	2/2009	1/2010
76	R 19230	2028.10.21	01,19	DEUTEK S.A., societate comercială, RO Str. Cătănoaia nr. 33, sector 3, București, România	2/2009	1/2010
77	R 19303	2028.11.13	25	Rocky Brands, Inc., US 39 E. Canal St., Nelsonville, Ohio, Statele Unite ale Americii	2/2009	2/2010
78	R 19313	2028.08.15	29,30,32	Soira Investments Limited, VG 3076 Sir Francis Drake's Highway, P.O.Box 3463, Road Town, Tortola, Insulele Virgine Britanice	1/2009	2/2010
79	R 19339	2028.12.15	12,35	JAGUAR LAND ROVER LIMITED, GB Abbey Road, Whitley, Coventry CV3 4LF, Regatul Unit	4/2009	2/2010
80	R 19461	2028.06.03	29	BOLȘACOV Dmitrii, MD Str. Alecu Russo nr. 55, ap. 126, MD-2044, Chișinău, Republica Moldova	4/2009	3/2010
81	R 19462	2028.08.25	05	Public Joint Stock Company "Otisipharm", RU Testovskaya str., 10, Moscova, 123317, Federația Rusă	1/2009	3/2010
82	R 19467	2028.12.23	32	Baltika Breweries, RU 6 <sup>th</sup> Verkhny pereulok, 3, Saint-Petersburg - 194292, Federația Rusă	4/2009	3/2010
83	R 19507	2028.03.03	16,41	SERAD PLUS S.R.L., firmă de producție și comerț, MD Str. Armenească nr. 30, ap. 42, MD-2012, Chișinău, Republica Moldova	11/2008	3/2010
84	R 19509	2028.06.03	29	Debut-Sor S.R.L., MD Str. Cosăuți nr. 6, MD-3001, Soroca, Republica Moldova	12/2008	3/2010
85	R 19649	2028.03.19	29	Debut-Sor S.R.L., MD Str. Cosăuți nr. 6, MD-3001, Soroca, Republica Moldova	11/2008	5/2010
86	R 19659	2028.07.24	35,41	BÎCU Tudor, MD Str. Nicolae Milescu Spătarul nr. 9, ap. 83, MD-2044, Chișinău, Republica Moldova	12/2008	5/2010
87	R 19802	2028.08.15	35	Publicis Groupe S.A., FR 133 avenue des Champs-Elysees, Paris 75008, Franța	2/2009	6/2010
88	R 19804	2028.09.30	03	The Procter & Gamble Company, US One Procter & Gamble Plaza, Cincinnati, Ohio 45202, Statele Unite ale Americii	1/2009	6/2010
89	R 19934	2028.06.25	30	Public Joint-Stock Company "Krasnyj Octyabr", RU ul. Malaya Krasnoselskaya, d. 7, str. 24, RU-107140 Moscow, Federația Rusă	12/2008	8/2010
90	R 19995	2028.03.27	28	May Cheong Toy Products Factory Limited (Hong Kong Company), HK Unit 901-2, 9/F., East Ocean Centre, 98 Granville Road, Tsimshatsui East, Kowloon, Hong Kong	11/2008	8/2010
91	R 20053	2028.07.30	02,19	SOLDI S.R.L., firmă comercială de producție, MD Bd. Decebal nr. 80, ap.(of.) 14, MD-2032, Chișinău, Republica Moldova	12/2008	9/2010
92	R 20104	2028.09.23	14	BEȘLIU Vladimir, MD Str. Ivan Zaikin nr. 30, bloc 1, ap. 3, MD-2005, Chișinău, Republica Moldova	2/2009	9/2010

1	2	3	4	5	6	7
93	R 20227	2028.08.18	12	GENERAL MOTORS LLC, a limited liability company organized and existing under the laws of the State of Delaware, US 300 Renaissance Center, City of Detroit, State of Michigan 48265-3000, Statele Unite ale Americii	1/2009	10/2010
94	R 20570	2028.09.26	09,18,35	SAMSONITE IP HOLDINGS S.A R.L., LU 13-15, Avenue de la Liberté, L-1931 Luxemburg	2/2009	1/2011
95	R 20639	2028.08.28	12	Hankook Tire Worldwide Co., Ltd., KR #647 -15, Yoksam-dong, Kangnam-gu, Seoul, Republica Coreea	1/2009	2/2011
96	R 21250	2028.08.07	10	LifeStyles Healthcare Pte Ltd, SG 30 Cecil Street, # 19-08 Prudential Tower, Singapore 049712, Singapore	1/2009	6/2011
97	R 21731	2028.07.09	29	Perdue Foods LLC, US 31149 Old Ocean City Road, Salisbury, Maryland 21804, Statele Unite ale Americii	12/2008	11/2011

# V

## Design industrial / Industrial design

**P**rotecția juridică a desenelor și modelelor industriale în Republica Moldova se asigură în modul stabilit de Legea nr. 161-XVI din 12 iulie 2007 privind protecția desenelor și modelelor industriale.

Cererea de înregistrare a desenului sau modelului industrial se depune la AGEPI, personal sau prin reprezentant, de către persoana care dispune de dreptul asupra desenului sau modelului industrial. Cererea trebuie să conțină documentele prevăzute la art. 32(1), (2) din Lege.

În prezenta Secțiune se publică datele referitoare la cererile de înregistrare a DMI, în special datele bibliografice cu indicarea produsului și reprezentările DMI; datele privind DMI înregistrate; datele privind DMI reînnoite; datele privind DMI înregistrate și cele reînnoite în Republica Moldova conform Aranjamentului de la Haga.

Desenele și modelele industriale înregistrate și reînnoite conform Aranjamentului de la Haga, la care Republica Moldova este parte, se publică în Buletinul de Desene și Modele Internaționale ("Bulletin des dessins et modes internationaux / International Designs Bulletin / Boletín de Dibujos y Modelos Internacionales"). Buletinul include atât datele bibliografice în limbile franceză, engleză și spaniolă, cât și reproducerea desenelor și modelelor industriale înregistrate și este expus pe Internet pe site-ul OMPI, accesibil publicului. În BOPI se publică listele acestor desene și modele industriale înregistrate în Republica Moldova, aranjate în ordinea numerelor de înregistrare internațională și a claselor CIDMI, precum și ale celor reînnoite în Republica Moldova, aranjate în ordinea numerelor de înregistrare internațională.

Ponderea semantică a părții verbale ce se conține în desenele sau modelele industriale nu se protejează.

**L**egal protection of industrial designs in the Republic of Moldova is provided in the mode established by Law No. 161-XVI of July 12, 2007 on the Protection of Industrial Designs.

The industrial design application shall be filed with the AGEPI, in person or through a representative, by the person to whom the right to the industrial design belongs. The application shall contain the documents provided for in Art. 32(1), (2) of the Law.

In this Section shall be published data on ID registration applications, especially bibliographic data indicating the product and ID representations; data on registered ID; data on renewed ID; data on ID registered and renewed in the Republic of Moldova under the Hague Agreement.

Industrial designs registered and renewed under the Hague Agreement, to which the Republic of Moldova is party, shall be published in the Bulletin des dessins et modes internationaux / International Designs Bulletin / Boletín de Dibujos y Modelos Internacionales. The Bulletin comprises both bibliographic data in French, English and Spanish and registered industrial design reproductions and is exposed over the Internet on the WIPO site, accessible to the public. In BOPI shall be published the lists of industrial designs registered in the Republic of Moldova, arranged in the order of international registration numbers and ICID classes, as well as of those renewed in the Republic of Moldova, arranged in the order of international registration numbers.

The semantic portion of the verbal part contained in the industrial designs is not protected.

**CODURILE INID PENTRU IDENTIFICAREA DATELOR BIBLIOGRAFICE  
REFERITOARE LA DESENE ȘI MODELE INDUSTRIALE, CONFORM NORMEI ST. 80 OMPI**

**LIST OF INID CODES CONCERNING BIBLIOGRAPHIC DATA RELATING  
TO INDUSTRIAL DESIGNS, ACCORDING TO WIPO STANDARD ST. 80**

- (11) Numărul certificatului  
Number of the certificate
- (15) Data înregistrării  
Date of the registration
- (18) Data prevăzută de expirare a termenului de valabilitate a înregistrării  
Expected expiration date of the registration
- (20) Numărul desenului și modelului industrial  
Number of the industrial design
- (21) Numărul de depozit  
Number of the application
- (22) Data de depozit  
Date of filing of the application
- (23) Data priorității de expunere  
Date of the exhibition priority
- (28) Numărul de desene și modele industriale  
Number of industrial designs
- (30) Date referitoare la prioritate conform Convenției de la Paris  
Data relating to priority under the Paris Convention
- (31) Numărul cererii prioritare  
Number of the priority application
- (32) Data de depozit a cererii prioritare  
Date of filing of the priority application
- (33) Țara cererii prioritare, codul conform normei ST. 3 OMPI  
Country of the priority application, code according to WIPO Standard ST. 3
- (43) Data publicării cererii de înregistrare a desenului și modelului industrial  
Date of publication of the application for the registration of the industrial design
- (44) Data publicării hotărârii de înregistrare a desenului și modelului industrial  
Date of publication of the decision on registration of the industrial design
- (45) Data publicării certificatului  
Date of publication of the certificate
- (46) Data de expirare a termenului de amânare a publicării  
Date of expiration of deferment
- (51) Clasificarea internațională a desenelor și modelelor industriale (clasa și subclasa Clasificării de la Locarno)  
International Classification for Industrial Designs (classes and subclasses of the Locarno Classification)
- (54) Indicarea produsului  
Designation of product
- (55) Reprezentarea desenului și modelului industrial  
Reproduction of the industrial design
- (57) Culorile revendicate  
Indication of colors claimed



- (62) Numărul cererii divizionare  
Number of the divisional application
- (71) Numele/denumirea și adresa solicitantului (solicitanților), codul țării conform normei ST. 3 OMPI  
Name and address of the applicant(s), code of the country according to WIPO Standard ST. 3
- (72) Numele autorului (autorilor), codul țării conform normei ST. 3 OMPI  
Name of the author(s), code of the country according to WIPO Standard ST. 3
- (73) Numele/denumirea și adresa titularului (titularilor), codul țării conform normei ST. 3 OMPI  
Name and address of the owner(s), code of the country according to WIPO Standard ST. 3
- (74) Numele mandatarului autorizat  
Name of the patent attorney
- (80) Datele de depozit internațional conform Aranjamentului de la Haga  
Data related to the international registration of industrial designs under the Hague Agreement

**CODURILE OMPI PENTRU CODIFICAREA TITLURILOR INFORMAȚIILOR  
REFERITOARE LA DESENE ȘI MODELE INDUSTRIALE, PUBLICATE  
ÎN BULETINUL OFICIAL DE PROPRIETATE INTELECTUALĂ CONFORM NORMEI ST. 17**

**WIPO CODES ON CODING OF HEADINGS OF ANNOUNCEMENTS CONCERNING  
INDUSTRIAL DESIGNS PUBLISHED IN THE OFFICIAL BULLETIN OF INTELLECTUAL  
PROPERTY IN ACCORDANCE WITH THE STANDARD ST. 17**

- BA1L** Cereri de înregistrare a desenelor și modelelor industriale publicate  
Applications for the registration of published industrial designs
- FF4L** Lista desenelor și modelelor industriale înregistrate  
List of registered industrial designs
- FF4L** Lista desenelor și modelelor industriale înregistrate, aranjate în ordinea numerelor de înregistrare (semestrial)  
List of registered industrial designs, grouped according to the numerical index (half-yearly)
- FF4L** Lista desenelor și modelelor industriale înregistrate, aranjate în ordinea claselor CIDMI (semestrial)  
List of registered industrial designs, grouped in accordance with the ICID classes (half-yearly)
- FA9L** Lista desenelor și modelelor industriale retrase  
List of withdrawn industrial designs
- FC4L** Lista desenelor și modelelor industriale respinse  
List of rejected industrial designs
- FG4L** Lista certificatelor de înregistrare a desenelor și modelelor industriale eliberate  
List of issued industrial design certificates
- FG4L** Lista desenelor și modelelor industriale înregistrate în Republica Moldova conform Aranjamentului de la Haga, aranjate în ordinea numerelor de înregistrare internațională (lunar, semestrial)  
List of industrial designs registered under the Hague Agreement, grouped in accordance with international numerical index (monthly, half-yearly)
- FG4L** Lista desenelor și modelelor industriale înregistrate în Republica Moldova conform Aranjamentului de la Haga, aranjate în ordinea claselor CIDMI (lunar, semestrial)  
List of industrial designs registered under the Hague Agreement, grouped in accordance with the ICID classes (monthly, half-yearly)

**ND4L** Lista desenelor și modelelor industriale reînnoite

List of renewed industrial designs

**ND4L** Lista desenelor și modelelor industriale reînnoite în Republica Moldova conform Aranjamentului de la Haga

List of industrial designs renewed under the Hague Agreement

**FC9L** Lista desenelor și modelelor industriale respinse în Republica Moldova conform Aranjamentului de la Haga, aranjate în ordinea numerelor de înregistrare internațională

List of industrial designs rejected in the Republic of Moldova according to the Hague Agreement, grouped in accordance with international numerical order

**MK4L** Lista certificatelor de înregistrare a desenelor și modelelor industriale al căror termen de valabilitate a expirat (inclusiv termenul de grație)

List of industrial design certificates the term of validity of which has expired (including the grace period)

**NF4L** Lista certificatelor de înregistrare a desenelor și modelelor industriale revalidate

List of revalidated industrial design certificates

## **BA1L Cereri de înregistrare a desenelor și modelelor industriale / Applications for registration of industrial designs**

Orice persoană interesată are dreptul să depună la AGEPI opoziții sau observații motivate împotriva înregistrării desenelor sau modelelor industriale în termen de 3 luni de la data publicării acestor cereri în BOPI, dacă este îndeplinită cel puțin una din condițiile prevăzute la art. 26(1) din Legea nr. 161-XVI din 12 iulie 2007 privind protecția desenelor și modelelor industriale.

Cererile de înregistrare a desenelor/modelelor industriale se publică în BOPI în ordinea claselor conform Clasificării de la Locarno.

Any person concerned may file with the AGEPI reasoned oppositions or observations against registration of industrial designs within 3 months following the date of publication of those applications in BOPI, if at least one of the conditions set forth in Art. 26(1) of the Law No. 161-XVI of July 12, 2007 on the Protection of Industrial Designs has been met.

The applications for registration of the industrial designs shall be published in BOPI in the order of classes in accordance with the Locarno Classification.

(51) LOC (11) Cl. 02-04

(21) f 2018 0042

(22) 2018.07.02

(28) 5

(71)(72) BECHER Valeriu, MD

Str. Mațnev nr. 3, ap. 59, MD-3200,

Bender, Republica Moldova

(54) Încălțăminte, talpă

(55)

Remarcă: ponderea semantică a părții verbale nu se protejează



1.1

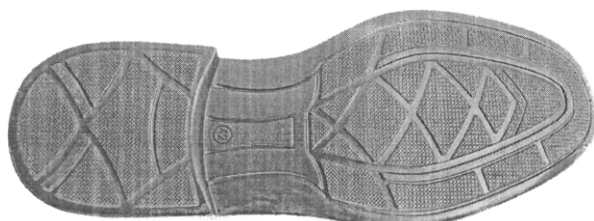

1.2

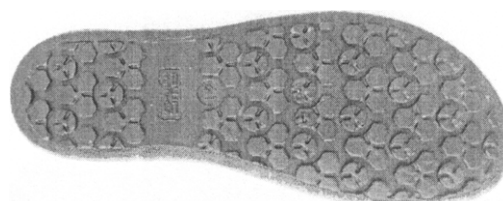

2.1

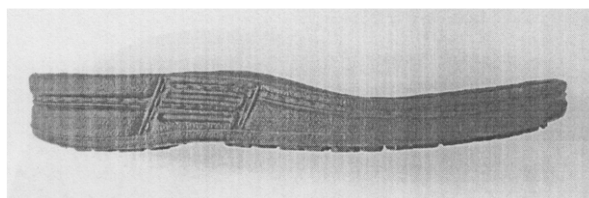

2.2



3.1

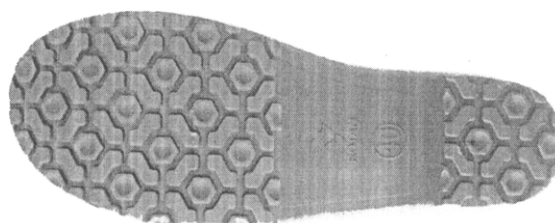

3.2

(21) f 2018 0042

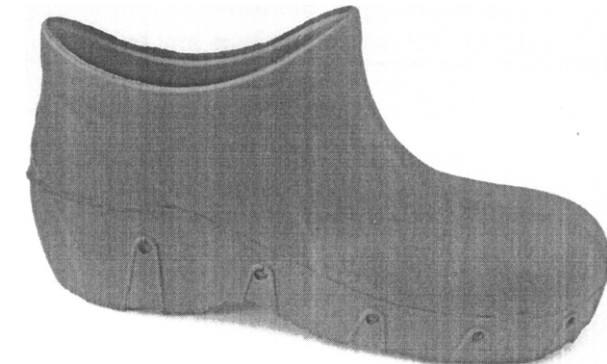

4.1

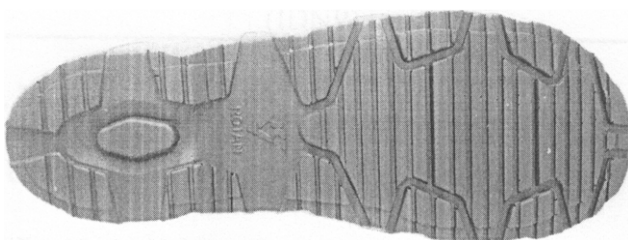

4.2



5.1

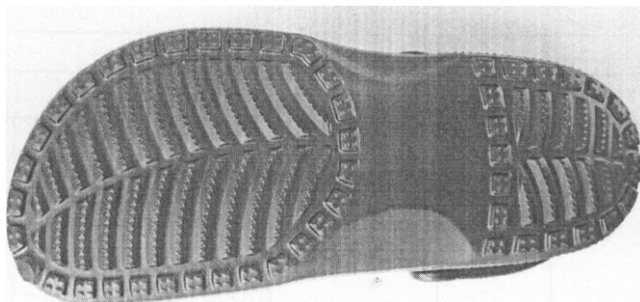

5.2

(51) **LOC (11) CI. 09-01**  
 (21) f 2018 0036  
 (22) 2018.05.29  
 (28) 1

(71) VERIORG S.R.L., MD  
 Str. Ciuflea nr. 32, of. 1, MD-2001,  
 Chişinău, Republica Moldova  
 (74) Panasenco Oxana  
 (54) **Butelie**

(55)

(21) f 2018 0036

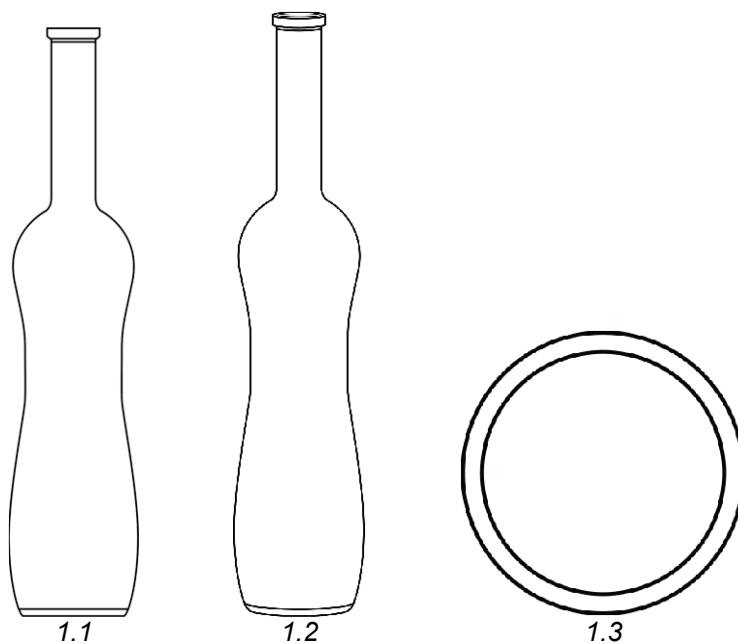

(51) **LOC (11) Cl. 12-08**  
(21) f 2018 0052  
(22) 2018.09.03  
(31) 3-2018-00432  
(32) 2018.03.02  
(33) VN  
(28) 1  
(71) VINFAST TRADING AND  
PRODUCTION LIMITED LIABILITY

COMPANY, VN  
Dinh Vu - Cat Hai Economic Zone, Cat  
Hai Island, Cat Hai Town, Cat Hai  
District, Hai Phong City, Vietnam  
(72) PERINI Filippo, IT  
(74) GLAZUNOV Nicolae  
(54) **Automobil**

(55)

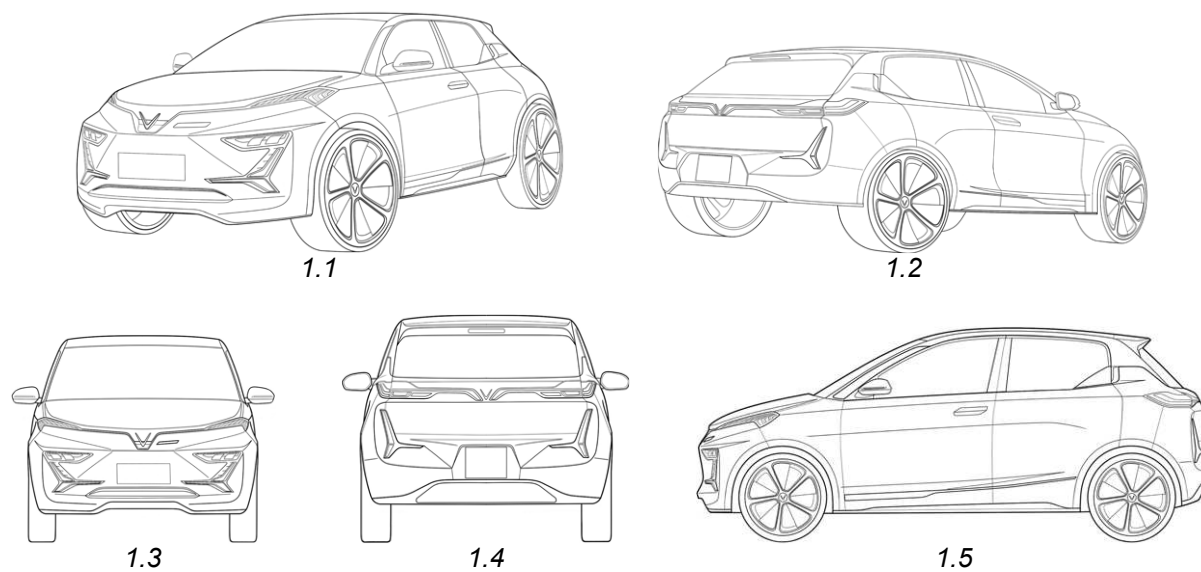

(21) f 2018 0052

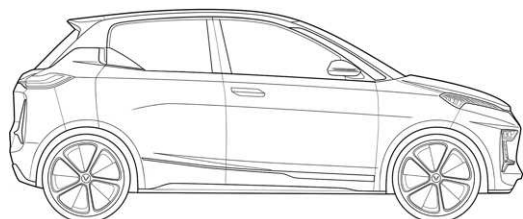

1.6

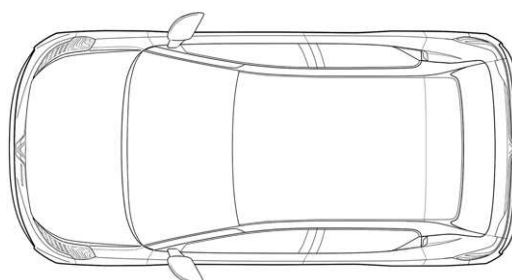

1.7

(51) **LOC (11) CI. 12-08**

(21) f 2018 0053

(22) 2018.09.03

(31) 3-2018-00415

(32) 2018.03.02

(33) VN

(28) 1

(71) VINFAST TRADING AND PRODUCTION LIMITED LIABILITY

COMPANY, VN

Dinh Vu - Cat Hai Economic Zone, Cat Hai Island, Cat Hai Town, Cat Hai District, Hai Phong City, Vietnam

(72) BONZANIGO Carlo Alessandro Tullio Maria, IT EPIFANI Nazzareno, IT

PIGUZZI Matteo, IT

(74) GLAZUNOV Nicolae

(54) **Automobil**

(55)



1.1



1.2



1.3



1.4



1.5

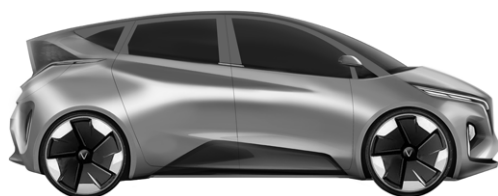

1.6

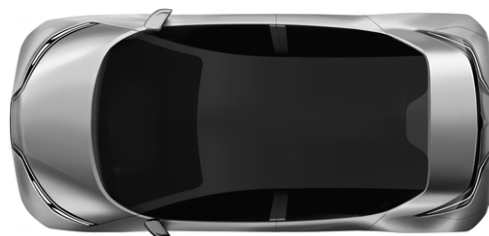

1.7

## FF4L Lista desenelor și modelelor industriale înregistrate

Se publică următoarele date: numărul curent, numărul de depozit, data de depozit, clasele conform CIDMI, numărul de desene și modele industriale, titularul și adresa, codul țării conform normei ST.3 OMPI, numărul BOPI în care a fost publicată cererea

Nr. crt.	(21) Nr. de depozit	(22) Data de depozit	(51) Clase	(28) Nr. de desene și modele industriale	(73) Titular și adresă, cod ST.3 OMPI	(43) Nr. BOPI
1	f 2017 0056	2017.12.21	19-08	1	GUȚU Serghei, MD Str. Ion Neculce nr. 12/1, ap. 85, MD-2069, Chișinău, Republica Moldova	3/2018
2	f 2018 0004	2018.01.12	01-06	2	Spectrum Brands, Inc., US 3001 Deming Way, Middleton, Wisconsin 53562, Statele Unite ale Americii	5/2018

## FG4L Lista certificatelor de înregistrare a desenelor și modelelor industriale eliberate

Se publică următoarele date: numărul curent, numărul certificatului, clasele conform CIDMI, numărul de depozit, data de depozit, numărul de desene și modele industriale, titularul, codul țării conform normei ST.3 OMPI, numărul BOPI în care a fost publicată înregistrarea

Nr. crt.	(11) Nr. certificatului	(51) Clase	(21) Nr. de depozit	(22) Data de depozit	(28) Nr. de desene și modele industriale	(73) Titular, cod ST.3 OMPI	(44) Nr. BOPI
1	1789	02-02	f 2017 0038	2017.07.14	19	GAICIUC Natalia, MD UTOCICHINA Nina, MD NOTARIUS Irina, MD	6/2018
2	1790	09-01	f 2017 0033	2017.06.21	1	ZERNOFF S.R.L, ÎNTRERPRINDERE MIXTĂ, MD	7/2018
3	1791	07-02	f 2017 0043	2017.08.25	1	MADECO-PRIM S.R.L., MD	7/2018
4	1792	19-08	f 2017 0053	2017.11.29	1	ZERNOFF S.R.L, ÎNTRERPRINDERE MIXTĂ, MD	7/2018
5	1793	19-08	f 2017 0055	2017.12.15	1	SMIRNOV Alexandru, MD	7/2018
6	1794	11-05	f 2016 0057	2016.11.02	4	FEDERAȚIA MOLDOVENEASCĂ DE FOTBAL, MD	1/2018
7	1795	25-03	f 2017 0028	2017.06.14	55	SUCIU Igor, MD	7/2018



## ND4L Lista desenelor și modelelor industriale reînnoite

Se publică următoarele date: numărul curent, numărul certificatului, data expirării termenului de reînnoire, numărul de depozit, data de depozit, clasele conform CIDMI, numărul de desene și modele industriale reînnoite, titularul și adresa, codul țării conform normei ST.3 OMPI, numărul BOPI în care a fost publicată înregistrarea

Nr. crt.	(11) Nr. certifi- catului	(18) Data expirării reînnoirii	(21) Nr. de depozit	(22) Data de depozit	(51) Clase	(28) Nr. de desene și modele industriale reînnoite	(73) Titularul și adresa, cod ST.3 OMPI	(44)(45) Nr. BOPI
1	522	2023.09.24	f 2003 0086	2003.09.24	09-01	1	MINISTERUL AGRICULTURII, DEZVOLTĂRII REGIONALE ȘI MEDIULUI, MD Str. Constantin Tănase nr. 9, MD-2005, Chișinău, Republica Moldova	10/2003 8/2004

## FG4L Lista desenelor și modelelor industriale înregistrate în Republica Moldova conform Aranjamentului de la Haga, aranjate în ordinea numerelor de înregistrare internațională

Se publică următoarele date: numărul curent, numărul înregistrării internaționale, data înregistrării internaționale, data priorității, titularul, codul țării conform normei ST.3 OMPI, denumirea desenului și modelului industrial, clasele conform CIDMI, numărul de desene și modele industriale, data prevăzută de expirare a termenului de valabilitate a înregistrării, numărul Buletinului de Desene și Modele Internaționale (IDB) în care a fost publicată cererea de înregistrare

Nr. crt.	(11) Nr. înregistrării	(15) Data înregistrării (23)(30) Prioritate	(73) Titular, cod ST.3 OMPI	(54) Denumirea desenului și modelului industrial	(51) Clase	(28) Nr. de desene și modele industriale	(18) Valabilitate	Nr. IDB
1	2	3	4	5	6	7	8	9
1	DM/097212	2017.07.31	MONTRES JAQUET DROZ SA (MONTRES JAQUET DROZ AG) (MONTRES JAQUET DROZ LTD.), CH	Mașină pentru semnare / Signing machine / Machine à signer	19-06	1	2022.07.31	4/2018
2	DM/097515	2017.08.16	EDGE OF BELGRAVIA LIMITED, GB	Scânduri de tocat / Chopping boards / Planches à hacher	07-04	2	2022.08.16	6/2018
3	DM/097817	2017.08.22	EDGE OF BELGRAVIA LIMITED, GB	Cuțite de bucătărie / Kitchen knives / Couteaux de cuisine	08-03	3	2022.08.22	7/2018

1	2	3	4	5	6	7	8	9
4	DM/098635	2017.11.23  <b>2017.05.25, 004018430- 0003, EM; 2017.05.25, 004018430- 0005, EM; 2017.05.25, 004018430- 0015, EM; 2017.05.25, 004018430- 0018, EM; 2017.05.25, 004018430- 0025, EM; 2017.05.25, 004018430- 0031, EM; 2017.05.25, 004018430- 0034, EM; 2017.05.25, 004018430- 0036, EM</b>	SEAT, S.A., ES	Automobil; bandou decorativ; bare de protecție frontale complete; bare de protecție posterioară complete; deflectorul fluxului de aer al vehiculului / Automobile; decorative trim; full front bumpers; full rear bumpers; vehicle air stream deflector / Automobile; enjoliveur; pare-chocs avant complets; pare-chocs arrière complets; déflecteur d'air pour véhicules	12-08, 16	8	2022.11.23	20/2018
5	DM/099270	2017.11.08  <b>2017.05.11, 29/603,632, US; 2017.05.11, 29/603,634, US</b>	CURT G. JOA, INC., US	Piese de frână de mașină utilizate pentru a simplifica retragerea unui fir elastic după rupere / Parts of a machine brake for use in minimizing rethreading of broken elastic / Parties de frein de machine utilisé pour simplifier le réenfilage d'un fil élastique après sa rupture	15-99	2	2022.11.08	18/2018
6	DM/099313	2017.12.15	STRANDS FORDONSKO MPONENTER AB, SE	Lumină frontală pentru autovehicule; lumină din spate pentru autovehicule / Front light for vehicles; rear light for vehicles / Phare pour véhicules; feu arrière pour véhicules	26-06	2	2022.12.15	4/2018
7	DM/099446	2017.10.12	PROSTORIA LTD, HR	Fototliu pentru camera de așteptare / Lounge chair / Fauteuil pour salle d'attente	06-01	1	2022.10.12	5/2018
8	DM/099868	2018.01.19  <b>2017.07.20, 004112605, EM</b>	FERRARI S.P.A., IT	Mașini (jucării) / Toy cars / Voitures (jouets)	21-01	2	2023.01.19	9/2018
9	DM/099894	2018.02.06	PATROIS GUILLAUME, FR	Vehicul electric cu trei roți / Electric three wheeler / Trois-roues électrique	12-11	1	2023.02.06	9/2018
10	DM/099964	2018.02.14  <b>2017.12.12, 143657, CH</b>	PAGANI PENS SA, CH	Stilou / Pen / Stylo	19-06	1	2023.02.14	9/2018

1	2	3	4	5	6	7	8	9
11	DM/100022	2018.02.06	PATROIS GUILLAUME, FR	Casă modulară / Modular house / Maison modulaire	25-03	1	2023.02.06	10/2018
12	DM/100123	2018.03.06  2017.11.23, 004519965- 0001, EM; 2017.11.23, 004519965- 0002, EM	INTERSNACK GROUP GMBH & CO. KG, DE	Biscuiți / Crackers / Crackers	01-01	2	2023.03.06	11/2018
13	DM/100241	2017.10.23  2017.07.25, s201701336, UA; 2017.07.25, s201701335, UA	VOLOSHYN SERGII, UA	Cutii (ambalaje) / Boxes (packaging) / Boîtes (emballages)	09-03	2	2022.10.23	12/2018
14	DM/100314	2018.03.06  2017.11.21, 004515450- 0001, EM; 2017.11.21, 004515450- 0002, EM	INTERSNACK GROUP GMBH & CO. KG, DE	Ambalaje pentru produse alimentare / Packages for foodstuffs / Emballages pour produits alimentaires	09-03	2	2023.03.06	13/2018
15	DM/100921	2018.03.12  2017.10.02, 004382356, EM	TOMIL S.R.O., CZ	Blocuri pentru chiuvetă / Toilet rim blocks / Blocs cuvette	23-02	12	2023.03.12	18/2018

## FG4L Lista desenelor și modelelor industriale înregistrate în Republica Moldova conform Aranjamentului de la Haga, aranjate în ordinea claselor CIDMI

Se publică următoarele date: clasele, numărul înregistrării internaționale, data înregistrării internaționale, data priorității, titularul, codul țării conform normei ST.3 OMPI, denumirea desenului și modelului industrial, numărul de desene și modele industriale, data prevăzută de expirare a termenului de valabilitate a înregistrării, numărul Buletinului de Desene și Modele Internaționale (IDB) în care a fost publicată cererea de înregistrare

(51) Clase	(11) Nr. înregistrării	(15) Data înregistrării  (23)(30) Prioritate	(73) Titular, cod ST.3 OMPI	(54) Denumirea desenului și modelului industrial	(28) Nr. de desene și modele industriale	(18) Valabilitate	Nr. IDB
1	2	3	4	5	6	7	8
01- 01	DM/100123	2018.03.06  2017.11.23, 004519965- 0001, EM; 2017.11.23, 004519965- 0002, EM	INTERSNACK GROUP GMBH & CO. KG, DE	Biscuiți / Crackers / Crackers	2	2023.03.06	11/2018

1	2	3	4	5	6	7	8
06-01	DM/099446	2017.10.12	PROSTORIA LTD, HR	Fototiu pentru camera de aşteptare / Lounge chair / Fauteuil pour salle d'attente	1	2022.10.12	5/2018
07-04	DM/097515	2017.08.16	EDGE OF BELGRAVIA LIMITED, GB	Scânduri de tocat / Chopping boards / Planches à hacher	2	2022.08.16	6/2018
08-03	DM/097817	2017.08.22	EDGE OF BELGRAVIA LIMITED, GB	Cuţite de bucătărie / Kitchen knives / Couteaux de cuisine	3	2022.08.22	7/2018
09-03	DM/100241	2017.10.23  <b>2017.07.25, s201701336, UA;</b> <b>2017.07.25, s201701335, UA</b>	VOLOSHYN SERGII, UA	Cutii (ambalaje) / Boxes (packaging) / Boîtes (emballages)	2	2022.10.23	12/2018
09-03	DM/100314	2018.03.06  <b>2017.11.21, 004515450-0001, EM;</b> <b>2017.11.21, 004515450-0002, EM</b>	INTERSNACK GROUP GMBH & CO. KG, DE	Ambalaje pentru produse alimentare / Packages for foodstuffs / Emballages pour produits alimentaires	2	2023.03.06	13/2018
12-08, 16	DM/098635	2017.11.23  <b>2017.05.25, 004018430-0003, EM;</b> <b>2017.05.25, 004018430-0005, EM;</b> <b>2017.05.25, 004018430-0015, EM;</b> <b>2017.05.25, 004018430-0018, EM;</b> <b>2017.05.25, 004018430-0025, EM;</b> <b>2017.05.25, 004018430-0031, EM;</b> <b>2017.05.25, 004018430-0034, EM;</b> <b>2017.05.25, 004018430-0036, EM</b>	SEAT, S.A., ES	Automobil; bandou decorativ; bare de protecţie frontale complete; bare de protecţie posterioară complete; deflectorul fluxului de aer al vehiculului / Automobile; decorative trim; full front bumpers; full rear bumpers; vehicle air stream deflector / Automobile; enjoliveur; pare-chocs avant complets; pare-chocs arrière complets; déflecteur d'air pour véhicules	8	2022.11.23	20/2018
12-11	DM/099894	2018.02.06	PATROIS GUILLAUME, FR	Vehicul electric cu trei roţi / Electric three wheeler / Trois-roues électrique	1	2023.02.06	9/2018

1	2	3	4	5	6	7	8
15-99	DM/099270	2017.11.08  <b>2017.05.11, 29/603,632, US; 2017.05.11, 29/603,634, US</b>	CURT G. JOA, INC., US	Piese de frână de mașină utilizate pentru a simplifica retragerea unui fir elastic după rupere / Parts of a machine brake for use in minimizing rethreading of broken elastic / Parties de frein de machine utilisé pour simplifier le réenfilage d'un fil élastique après sa rupture	2	2022.11.08	18/2018
19-06	DM/097212	2017.07.31	MONTRES JAQUET DROZ SA (MONTRES JAQUET DROZ AG) (MONTRES JAQUET DROZ LTD.), CH	Mașină pentru semnare / Signing machine / Machine à signer	1	2022.07.31	4/2018
19-06	DM/099964	2018.02.14  <b>2017.12.12, 143657, CH</b>	PAGANI PENS SA, CH	Stilou / Pen / Stylo	1	2023.02.14	9/2018
21-01	DM/099868	2018.01.19  <b>2017.07.20, 004112605, EM</b>	FERRARI S.P.A., IT	Mașini (jucării) / Toy cars / Voitures (jouets)	2	2023.01.19	9/2018
23-02	DM/100921	2018.03.12  <b>2017.10.02, 004382356, EM</b>	TOMIL S.R.O., CZ	Blocuri pentru chiuvetă / Toilet rim blocks / Blocs cuvette	12	2023.03.12	18/2018
25-03	DM/100022	2018.02.06	PATROIS GUILLAUME, FR	Casă modulară / Modular house / Maison modulaire	1	2023.02.06	10/2018
26-06	DM/099313	2017.12.15	STRANDS FORDONSKOMP ONENTER AB, SE	Lumină frontală pentru autovehicule; lumină din spate pentru autovehicule / Front light for vehicles; rear light for vehicles / Phare pour véhicules; feu arrière pour véhicules	2	2022.12.15	4/2018

## ND4L Lista desenelor și modelelor industriale reînnoite în Republica Moldova conform Aranjamentului de la Haga, aranjate în ordinea numerelor de înregistrare internațională

Se publică următoarele date: numărul curent, numărul înregistrării internaționale, titularul, codul țării conform normei ST.3 OMPI, numărul de desene și modele industriale reînnoite (numărul desenului și modelului industrial reînnoit), data expirării reînnoirii, numărul BOPI în care a fost publicată înregistrarea internațională, numărul Buletinului de Desene și Modele Internaționale (IDB) în care a fost publicată reînnoirea

Nr. crt.	(11) Nr. Înregistrării	(73) Titular, cod ST.3 OMPI	(28)(20) Nr. de desene și modele industriale reînnoite (nr. desenului și modelului industrial reînnoit)	(17) Data expirării reînnoirii	(44) Nr. BOPI	Nr. IDB
1	2	3	4	5	6	7
1	DM/044946	TISSOT S.A., CH	2	2023.08.24(4R)	1/1999	35/2018
2	DM/045248	JANOME SEWING MACHINE COMPANY LIMITED, JP	1	2023.09.16(4R)	2/1999	35/2018
3	DM/045253	PIERRE FABRE MEDICAMENT, FR	2	2023.09.17(4R)	2/1999	36/2018
4	DM/064245	SWATCH AG (SWATCH S.A.) (SWATCH LTD.), CH	1	2023.09.05(3R)	4/2004	35/2018
5	DM/064299	SWATCH AG (SWATCH S.A.) (SWATCH LTD.), CH	3	2023.09.15(3R)	4/2004	35/2018
6	DM/064341	SWATCH AG (SWATCH S.A.) (SWATCH LTD.), CH	2	2023.09.15(3R)	4/2004	35/2018
7	DM/064396	SWATCH AG (SWATCH S.A.) (SWATCH LTD.), CH	1	2023.10.08(3R)	5/2004	35/2018
8	DM/064405	SWATCH AG (SWATCH S.A.) (SWATCH LTD.), CH	2	2023.10.08(3R)	5/2004	35/2018
9	DM/064672	COMPAGNIE GERVAIS DANONE, FR	1	2023.12.01(3R)	7/2004	36/2018
10	DM/070624	SWATCH AG (SWATCH SA) (SWATCH LTD.), CH	7	2023.08.26(2R)	2/2009	35/2018
11	DM/070678	SWATCH AG (SWATCH SA) (SWATCH LTD.), CH	3	2023.09.08(2R)	2/2009	35/2018
12	DM/070679	SWATCH AG (SWATCH SA) (SWATCH LTD.), CH	1	2023.09.08(2R)	2/2009	35/2018
13	DM/070696	SWATCH AG (SWATCH SA) (SWATCH LTD.), CH	1	2023.09.16(2R)	2/2009	35/2018
14	DM/070749	MONTRES TUDOR SA, CH	1	2023.09.30(2R)	8/2009	35/2018
15	DM/070759	OMEGA SA (OMEGA AG) (OMEGA LTD.), CH	1	2023.10.03(2R)	3/2009	35/2018
16	DM/070801	ELBI ELEKTRIK ULUSLARARASI TICARET VE SANAYI ANONIM SIRKETI, TR	1	2023.09.04(2R)	3/2009	36/2018
17	DM/070826	TOTAL SA, FR	1	2023.10.10(2R)	9/2009	36/2018
18	DM/070920	KRÜGER GMBH & CO. KG, DE	2	2023.11.14(2R)	10/2009	36/2018
19	DM/070955	DAVIDOFF & CIE SA, CH	1	2023.10.23(2R)	9/2009	35/2018
20	DM/070965	PROFI OFFICE GMBH, DE	1	2023.10.16(2R)	4/2009	35/2018
21	DM/071052	VENTILATION SYSTEMS, CJSC, UA	1	2023.12.09(2R)	5/2009	38/2018
22	DM/071053	VENTILATION SYSTEMS, CJSC, UA	1	2023.12.09(2R)	5/2009	38/2018

1	2	3	4	5	6	7
23	DM/071054	VENTILATION SYSTEMS, CJSC, UA	1	2023.12.09(2R)	5/2009	38/2018
24	DM/080768	FIELDPOINT (CYPRUS) LIMITED, CY	1	2023.03.20(1R)	7/2014	37/2018
25	DM/081688	THE SWATCH GROUP MANAGEMENT SERVICES AG (THE SWATCH GROUP MANAGEMENT SERVICES SA) (THE SWATCH GROUP MANAGEMENT SERVICES LTD), CH	5(1, 2, 3, 4, 6)	2023.09.06(1R)	12/2014	35/2018
26	DM/081782	SWATCH AG (SWATCH SA) (SWATCH LTD.), CH	1	2023.09.17(1R)	1/2015	35/2018
27	DM/081784	SWATCH AG (SWATCH SA) (SWATCH LTD.), CH	2	2023.09.18(1R)	1/2015	35/2018
28	DM/081785	BEBECAR - UTILIDADES PARA CRIANÇA, S.A., PT	1	2023.09.18(1R)	7/2014	38/2018
29	DM/081809	SWATCH AG (SWATCH SA) (SWATCH LTD.), CH	2	2023.09.18(1R)	12/2014	35/2018
30	DM/081810	SWATCH AG (SWATCH SA) (SWATCH LTD.), CH	1	2023.09.18(1R)	12/2014	35/2018
31	DM/081844	DM- VERMÖGENSVERWALTUNG SGESELLSCHAFT MBH, DE	4	2023.08.29(1R)	7/2014	35/2018
32	DM/081887	SWATCH AG (SWATCH SA) (SWATCH LTD.), CH	2	2023.10.04(1R)	1/2015	35/2018
33	DM/081888	SWATCH AG (SWATCH SA) (SWATCH LTD.), CH	1	2023.10.04(1R)	1/2015	35/2018
34	DM/081890	INTERSNACK GROUP GMBH & CO. KG, DE	5	2023.09.27(1R)	8/2014	35/2018
35	DM/081957	AEBI & VINCENT PARTNER AG, CH	1	2023.09.19(1R)	9/2014	35/2018
36	DM/082082	ETA SA MANUFACTURE HORLOGÈRE SUISSE, CH	10	2023.10.08(1R)	12/2014	35/2018





# VI











## **Modificări intervenite în statutul juridic al cererilor și titlurilor de protecție a obiectelor de proprietate industrială / Amendments in the legal status of applications and titles of protection of industrial property objects**

În prezenta Secțiune sunt publicate modificările intervenite în situația juridică a cererilor și titlurilor de protecție: modificări ale denumirilor solicitanților/titularilor, ale adreselor acestora; date despre cererile retrase, respinse, repuse în termenele omise; titluri de protecție anulate, revalidate; decăderi din drepturi; date privind contractele de cesiune, licență, gaj și franchising; lista eratelor.

In the present Section there are published amendments made in the legal status of applications and titles of protection: amendments of the applicants/rightowners names, addresses thereof; data on withdrawn, rejected, refiled in the omitted terms applications; cancelled, reinstated titles of protection; deprivations of rights; data on assignment, license, pledge and franchising agreements; errata.

## Lista modificărilor

Se publică următoarele date: numărul curent, obiectul de proprietate industrială, numărul depozitului, numărul titlului de protecție, numărul BOPI, datele inițiale, datele modificate

Nr crt	OPI	Nr. depozit	Nr. titlului de protecție	Nr. BOPI	Date inițiale	Date modificate
1	2	3	4	5	6	7
1	Cerere de înregistrare a mărcii	039383	-	10/2016	(540) 	(540) 
2	Cerere de înregistrare a mărcii	041289	-	11/2017	(540) 	(540) 
3	Cerere de înregistrare a mărcii	041611	-	1/2018	(540) 	(540) 
4	Cerere de înregistrare a mărcii	041769	-	2/2018	(511) 29 - carne, pește, păsări și vânat; extracte din carne; fructe și legume conservate, congelate, uscate și fierte; jeleuri, dulceturi, compoturi, ouă, lapte și produse lactate; uleiuri și grăsimi comestibile; 30 - cafea, ceai, cacao și înlocuitori de cafea; orez, tapiocă și sago; făină și preparate făcute din cereale; pâine, produse de patiserie și cofetărie; înghețată; zahăr, miere, sirop de melasă; drojdie, praf de copt; sare; muștar; oțet, sosuri (condimente); mirodenii; gheață; 31 - produse agricole, acvatice, horticoale și forestiere neprelucrate; cereale și semințe neprelucrate; fructe și legume proaspete; plante și flori naturale; bulbi, răsaduri și semințe pentru plantare; animale vii; alimente și băuturi pentru animale; malț.	(511) 29 - carne, pește, păsări și vânat; extracte din carne; jeleuri, dulceturi, compoturi, ouă, lapte și produse lactate; uleiuri și grăsimi comestibile; 30 - cafea, ceai, cacao și înlocuitori de cafea; orez, tapioca și sago, înghețată; zahăr, miere, sirop de melasă; drojdie, praf de copt; sare; muștar; oțet, sosuri (condimente); mirodenii; gheață; 31 - produse agricole, acvatice, horticoale și forestiere neprelucrate; ierburi proaspete; plante și flori naturale; bulbi, răsaduri și semințe pentru plantare; animale vii; alimente și băuturi pentru animale; malț; fructe și legume proaspete, cu excepția nucilor neprelucrate, nucilor de caju, nucilor de fistic, migdalelor, arahidelor, semințelor și algelor pentru consumul uman.
5	Cerere de înregistrare a mărcii	041826	-	3/2018	(540) 	(540) 
6	Cerere de înregistrare a mărcii	042574	-	8/2018	(540) 	(540) 

1	2	3	4	5	6	7
7	Marcă	007147	R 6692	10/1998 5/1999 10/1999 6/2007	(730) Starbucks Corporation (care activează ca Starbucks Coffee Company), corporație din statul Washington, US 2401 Utah Avenue South, P.O. Box 34067, Seattle, Washington, Statele Unite ale Americii	(730) Starbucks Corporation, US  2401 Utah Avenue South, Seattle, Washington 98134, Statele Unite ale Americii
8	Marcă	007966	R 6798	4/1999 12/1999 8/2008	(730) RIVEX S.R.L., întreprindere mixtă, MD Str. Academică nr.4, MD-2089, Grătiești, Chișinău, Republica Moldova	(730) RIVEX S.R.L., societate comercială, MD Str. Academică nr.4, MD-2093, Grătiești, Chișinău, Republica Moldova
9	Marcă	008188	R 6814	6/1999 12/1999 4/2004 8/2008 3/2012	(730) Five Giralda Farms, Madison, New Jersey 07940, Statele Unite ale Americii	(730) 235 East 42nd Street, New York, NY 10017, Statele Unite ale Americii
10	Mărci	008289	R 6871	7/1999 12/1999 2/2000 12/2003 12/2008	(730) LG Life Sciences, Ltd., KR 58, Saemunan-ro, Jongno-gu, Seoul, Republica Coreea	(730) LG CHEM, LTD., KR 128, Yeoui-daero, Yeongdeungpo-gu, Seoul, Republica Coreea
		009461	R 7956	12/2000 5/2001		
11	Mărci	008261 008218	R 6892 R 6903	7/1999 1/2000 4/2004 12/2008 3/2012	(730) Five Giralda Farms, Madison, New Jersey 07940, Statele Unite ale Americii	(730) 235 East 42nd Street, New York, NY 10017, Statele Unite ale Americii
12	Marcă	008042	R 6969	8/1999 2/2000 8/2008	(730) 4-1, Meguro 1-chome, Meguro-ku, Tokyo, Japonia	(730) 28-8, Honkomagome 2-chome, Bunkyo-ku, Tokyo, Japonia
13	Marcă	008071	R 7042	10/1999 3/2000 11/2000 4/2006 11/2008	(730) Citigroup Inc., corporație organizată și existentă conform legilor Statului Delaware, US 399 Park Avenue, New York, New York 10043, Statele Unite ale Americii	(730) Citigroup Inc., US  388 Greenwich Street, New York, New York 10013, Statele Unite ale Americii
14	Marcă	007795	R 7517	3/2000 9/2000 8/2009	(730) Strawinskylaan 1725, 17th floor, 1077XX Amsterdam, Olanda	(730) WTC Schiphol Airport, Schiphol Boulevard 265 NL-1118 BH Schiphol Airport, Amsterdam, Olanda
15	Mărci	009840	R 8485	10/2001 3/2002 10/2002 10/2010 12/2010 4/2011	(730) Abbot Medical Optics Inc., US	(730) Johnson & Johnson Surgical Vision, Inc., US
		010791	R 9174	8/2002 1/2003 7/2007 11/2012 2/2013		

		026444	20933	4/2010 3/2011		
		026963	21337	9/2010 6/2011		
		030142	23063	1/2012 10/2012		
		030481	23438	3/2012 1/2013		
		030556	23895	3/2012 6/2013		
		033844	25987	1/2014 10/2014		
16	Marcă	018209	R 14456	8/2006 1/2007 7/2013 6/2016	(730) World Headquarters, 777 Third Avenue, New York, NY 10017, Statele Unite ale Americii	(730) 601 Midland Avenue Rye, New York, 10580, Statele Unite ale Americii
17	Mărci	018219	R 14703	11/2006 4/2007 12/2015	(730) 100, Pyeongchon-dong, Daedeok-gu, Daejeon, 306-712, Republica Coreea	(730) 71, Beotkkot-gil, Daedeok-gu, Daejeon, Republica Coreea
		027064	21620	7/2010 9/2011		
		029381	23023	9/2011 9/2012		
18	Marcă	019283	R 15414	5/2007 10/2007 6/2016	(730) Dorco Co., Ltd., KR 931 Golim-Dong, Cheoin-Gu, Yongin-Si, Kyunggi-Do, Republica Coreea	(730) DORCO CO., LTD., KR (Golim-Dong), 350 Kyungahnchoen-Ro, Cheoin-Gu, Yongin-Si, Kyunggi-Do, Republica Coreea
19	Marcă	022642	17927	10/2008 5/2009	(730) GOBJILA Marina, MD	(730) BERECTARI Marina, MD
20	Marcă	022815	18001	11/2008 6/2009	(730) Elan Pharma International Limited, IE Monksland, Athlone, County Westmeath, Irlanda	(730) Perrigo Pharma International D.A.C., IE Treasury Building, Grand Canal Street Lower, Dublin 2, Irlanda
21	Mărci	021719	18077	1/2009 6/2009	(730) Starbucks Corporation d/b/a Starbucks Coffee Company, corporație din statul Washington, US	(730) Starbucks Corporation, US
		024255	19836	12/2008 8/2010		
22	Marcă	024212	18931	12/2008 11/2009	(730) Laboratoires Lyocentre, FR	(730) PROBIONOV, FR
23	Marcă	024656	19003	2/2009 12/2009	(730) Centrul Tehnic pentru Securitate Industrială și Certificare, întreprindere de stat, MD Str. Serghei Lazo nr. 48, et. 4, MD-2004, Chișinău, Republica Moldova	(730) Centrul Tehnic pentru Securitate Industrială și Certificare S.R.L., MD Str. S. Lazo nr. 48, MD-2004, Chișinău, Republica Moldova

1	2	3	4	5	6	7
24	Marcă	024174	19012	1/2009 12/2009	(730) SuperGen, Inc., US	(730) Astex Pharmaceuticals, Inc., US
25	Marcă	024174	19012	1/2009 12/2009	(730) 4140 Dublin Blvd., Suite 200, Dublin, California 94568, Statele Unite ale Americii	(730) 4420 Rosewood Drive, Suite 200, Pleasanton, California 94588, Statele Unite ale Americii
26	Mărci	024350 024349	19036 19038	1/2009 12/2009 10/2009	(730) 180 Varick Street, New York, New York 10014, Statele Unite ale Americii	(730) 450 East 29th Street, New York, NY 10016, Statele Unite ale Americii
27	Marcă	024478	19314	3/2009 2/2010	(730) Place du Champs de Mars 5 -6, Boote 20, 1050 Bruxelles, Belgia	(730) 42 F Rue des Vétérinaires - 1070 Anderlecht, Belgia
28	Marcă	023992	19350	2/2009 2/2010	(730) Fischerstiege 9/2 A, 1010, Wien, Austria	(730) Fasangasse 18/10, A-1030, Wien, Austria
29	Mărci	023322 023845	19508 19582	11/2008 3/2010 5/2011 12/2011 1/2012	(730) Thomson Reuters Global Resources, CH	(730) Thomson Reuters Global Resources Unlimited Company, CH
30	Mărci	024108 024109	19576 19577	1/2009 3/2010	(730) UNITED WINE COMPANY S.R.L., întreprindere mixtă, MD Str. Mihai Eminescu nr. 5, MD-2012, Chişinău, Republica Moldova	(730) WINE-TRADEMARKS S.R.L., MD Str. Andrei Lupan nr. 4, ap.(of.) 2, MD-2059, Chişinău, Republica Moldova
31	Marcă	023987	19595	1/2009 3/2010	(730) NS-Art S.R.L., MD  Str. Matei Basarab nr. 7, bloc 5, ap. 17, MD-2045, Chişinău, Republica Moldova	(730) NS-ART S.R.L., societate comercială, MD Str. Alecu Russo nr. 3/1, ap. 22, MD-2014, Chişinău, Republica Moldova
32	Marcă	023471	19605	6/2009 4/2010	(730) One McDonald's Plaza, Oak Brook, Illinois 60523, Statele Unite ale Americii	(730) 110 N. Carpenter Street, Chicago, Illinois 60607, Statele Unite ale Americii
33	Mărci	025431  025685  033703	19858  20031  25882	8/2009 6/2010  10/2009 8/2010  12/2013 9/2014	(730) Str. Gheorghe Madan nr. 59/A, MD-2020, Chişinău, Republica Moldova	(730) Str. Acad. Sergiu Rădăuţanu nr. 9, ap. 206, MD-2014, Chişinău, Republica Moldova
34	Marcă	024073	20039	2/2009 8/2010	(730) 8, Kaigandori, Chuo-ku, Kobe-shi, Hyogo-ken, Japonia	(730) 2-1-1, Uchisaiwai-Cho, Chiyoda-Ku, Tokyo-To, Japonia

1	2	3	4	5	6	7
35	Marcă	025226	20690	6/2009 2/2011	(511) 05 - preparate farmaceutice nootropice; produse veterinare; produse igienice pentru medicină; substanțe dietetice de uz medical, alimente pentru sugari; plasturi și materiale pentru pansamente; materiale pentru plombarea dinților și pentru mulaje dentare; dezin- fectante; produse pentru dis- trugerea animalelor dăunătoare; fungicide, erbicide.	(511) 05 - preparate farmaceutice nootropice.
36	Marcă	029338	22455	8/2011 4/2012 12/2014	(730) Calle Rey Sancho 7, Local 3, 07180 Santa Ponsa, Mallorca, Spania	(730) 11, Calle Velázquez (Pto. de Andratx), 07157 Andratx, Baleares, Spania
37	Marcă	028978	22503	7/2011 5/2012	(730) NATVEX-COM S.R.L., întreprindere mixtă, MD	(730) NATVEX-COM S.R.L., MD
38	Marcă	030914	24052	8/2012 7/2013 12/2017 4/2018	(730) Pentair Technical Solutions UK Limited, GB	(730) NVENT SOLUTIONS (UK) Limited, GB
39	Marcă	030464	24527	4/2012 11/2013	(730) 1700 Broadway, New York, NY 10019, Statele Unite ale Americii	(730) 2900 West Alameda Avenue, Burbank CA 91505, Statele Unite ale Americii
40	Marcă	030463	25050	4/2012 3/2014	(730) 1700 Broadway, New York, NY 10019, Statele Unite ale Americii	(730) 2900 West Alameda Avenue, Burbank CA 91505, Statele Unite ale Americii
41	Mărci	033590  036312	25717  28148	10/2013 8/2014  3/2015 6/2016	(730) 2711 Centerville Road, Suite 300, Wilmington, Delaware 19808, Statele Unite ale Americii	(730) 251 Little Falls Drive, Suite 100, Wilmington, DE 19808- 1674, Statele Unite ale Am- ericii
42	Marcă	033041	26277	7/2013 12/2014	(730) Aspen Park, 98 Armstrong Avenue, La Lucia Ridge, 4019 Durban, Africa de Sud	(730) Building Eight, Healthcare Park, Woodlands Drive, 2148 Gauteng, Africa de Sud

## Lista contractelor de cesiune

Se publică următoarele date: numărul curent, obiectul de proprietate industrială, numărul și data depozitului, numărul titlului de protecție, numărul BOPI, date despre cedent, date despre cesionar, numărul și data înregistrării contractului

Nr. crt.	OPI	Nr. și data depozitului	Nr. titlului de protecție	Nr. BOPI	Date despre cedent	Date despre cesionar	Nr. și data înregistrării contractului
1	2	3	4	5	6	7	8
1	Marcă	032505 2013.01.24	26789	5/2013 5/2015 8/2018	(730) REALESTATE CAPITAL CONSTRUCTION S.R.L., MD Bd. Dacia nr. 31, MD-2060, Chișinău, Republica Moldova	(730) IMC Group S.R.L., MD  Bd. Dacia nr. 31, MD-2060, Chișinău, Republica Moldova	3015 2018.09.06
2	Cerere de înregistrare a mărcii	034810 2014.03.24	-	5/2014 7/2018	(730) MÎȚU Dumitru, MD Str. Colosov nr. 11, MD-2084, Cricova, Chișinău, Republica Moldova MORUZ Valeriu, MD MD-3616, Bușila, Ungheni, Republica Moldova GANDRAMAN Mihai, MD Str. Ștefan cel Mare nr. 4, ap. 5, MD-5617, Costești, Rîșcani, Republica Moldova TIMOFTI Veaceslav, MD MD-7235, Șipca, Șoldănești, Republica Moldova	(730) ASOCIAȚIA OBȘTEASCĂ "BRIO SONORES", MD MD-6816, Horești, Ialoveni, Republica Moldova	3016 2018.09.06
3	Marcă	007375 1997.12.12	R 6476	1/1999 7/1999 4/2008	(730) BERNARD MATTHEWS PLC, GB Great Witchingham Hall, Great Witchingham Norwich Norfolk NR9 5QD, Regatul Unit	(730) BERNARD MATTHEWS FOODS LIMITED, GB  2nd Floor Colmore Court, 9 Colmore Row, Birmingham, B3 2BJ, Regatul Unit	3017 2018.09.10
4	Mărci	037149 2015.06.05  037150 2015.06.05  037527 2015.08.31	28260  28261  28463	8/2015 7/2016  11/2015 9/2016	(730) Inter On Line Trading Group Inc., PA 51st Street, Campo Alegre, Area Bancaria Centro Magna Corp. Building, 6th floor, Office no. 608, Panama City, Panama	(730) Savory World Ltd., CY  Sotiriou Tofini, 4, AUDEH QUARTERS, 1st floor, Flat/Office 101, 4102, Limassol, Cipru	3018 2018.09.11

1	2	3	4	5	6	7	8
5	Cerere de înregistrare a mărcii	040830 2017.06.30	-	8/2017	(730) TERA-SERV S.A., MD  Str. Chişinău nr. 43, MD-4626, Cupcini, Edineţ, Republica Moldova	(730) NATUR BRAVO S.A., întreprindere cu capital străin, MD Str. Chişinău nr. 43, MD-4626, Cupcini, Edineţ, Republica Moldova	3020 2018.09.12
6	Marcă	020597 2007.01.19	R 16595	12/2007 5/2008 7/2008 9/2017	(730) Concept Foundation Limited, HK Room 1502, 15th Floor, Bonham Strand Trade Centre, 135 Bonham Strand Road, Sheung Wan, Hong Kong	(730) SUN LABORATORIES FZE, AE Saif Plus R5-30/B, P.O.Box 7818, SHJ, Emiratele Arabe Unite	3021 2018.09.12
7	Marcă	028978 2011.04.04	22503	7/2011 5/2012	(730) NATVEX-COM S.R.L., MD  Str. Ginta Latină nr. 13, ap. 73, MD-2044, Chişinău, Republica Moldova	(730) PT. Multistrada Arah Sarana, TBK, ID Jalan Raya Lemahabang Km 58.3, Desa Karang Sari, Kecamatan Cikarang Timur Kabupaten Bekasi 17550, Indonezia	3022 2018.09.13
8	Mărci	035572 2014.08.07  038688 2016.04.04  038689 2016.04.04  038690 2016.04.04  039127 2016.07.04  040268 2017.03.01	26923  29001  29002  29003  29214  30366	9/2014 6/2015  5/2016 2/2017  8/2016 4/2017  4/2017 2/2018	(730) ASAL DIŞ TICARET ANONIM ŞIRKETI, reprezentanţa companiei din Turcia, MD  Bd. Moscova nr. 17/4, MD-2068, Chişinău, Republica Moldova	(730) ASFARMA MEDIKAL DENTAL URUNLER VE ILAC SANAYI TICARET ANONIM ŞIRKETI, REPREZENTANŢA COMPANIEI TURCEŞTI, MD Bd. Moscova nr. 17/4, MD-2068, Chişinău, Republica Moldova	3023 2018.09.14



1	2	3	4	5	6	7	8
9	Cereri de brevete de invenție	<p>a 2016 0038 2014.09.09 61/877329 2013.09.13 US 2016.04.06 PCT/US20 14/054671, 2014.09.09</p> <p>a 2016 0076 2014.12.02 61/911324 2013.12.03 US 2016.06.27 PCT/US20 14/068073, 2014.12.02</p>	-	<p>8/2016</p> <p>10/2016</p>	<p>(71) E.I. DU PONT DE NEMOURS AND COMPANY, US Chestnut run Plaza, 974 Centre Road, P.O. Box 2915, Wilmington, DE 19898, Statele Unite Ale Americii</p>	<p>(71) FMC CORPORATION, US  2929 Walnut Street, Philadelphia, PA 19104, Statele Unite Ale Americii</p>	<p>3024 2018.09.18</p>
10	Mărci	<p>020822 2007.03.01</p> <p>020823 2007.03.01</p> <p>020824 2007.03.01</p> <p>020825 2007.03.01</p> <p>020827 2007.03.01</p> <p>020828 2007.03.01</p> <p>020841 2007.03.12</p> <p>020843 2007.03.12</p> <p>020842 2007.03.12</p> <p>023991 2008.07.31</p> <p>023946 2008.07.25</p> <p>024320 2008.09.30</p>	<p>R 16458</p> <p>R 16459</p> <p>R 16460</p> <p>R 16461</p> <p>R 16462</p> <p>R 16463</p> <p>R 16638</p> <p>R 17053</p> <p>R 17320</p> <p>18402</p> <p>18410</p> <p>18575</p>	<p>1/2008 6/2008 6/2017</p> <p>2/2008 7/2008 6/2017</p> <p>5/2008 10/2008 7/2017</p> <p>7/2008 12/2008 7/2017</p> <p>12/2008 8/2009</p> <p>12/2008 8/2009</p>	<p>(730) Ahmet Melih Şahin, TR</p> <p>Amiral Nejdet Uran cd. Uran ap. No:22/10 Bahcelievler- Istanbul, Turcia</p>	<p>(730) ASFARMA MEDİKAL DENTAL URUNLER VE ILAC SANAYI TICARET ANONIM ŞİRKETİ, REPREZENTANȚA COMPANIEI TURCEŞTI, MD Bd. Moscova nr. 17/4, MD-2068, Chişinău, Republica Moldova</p>	<p>3025 2018.09.19</p>

		024321 2008.09.30	19006				
		024805 2008.12.24	19167	12/2008 12/2009			
		025464 2009.06.08	19790	3/2009 1/2010			
		025621 2009.07.16	20023	8/2009 6/2010			
		025622 2009.07.16	20024	10/2009 8/2010			
		026001 2009.10.16	20420				
		026180 2009.11.18	20423	1/2010 12/2010			
		026388 2009.12.14	20710				
		026389 2009.12.14	20711	3/2010 2/2011			
		026391 2009.12.14	20713				
		026392 2009.12.14	20714				
		026393 2009.12.14	20715				
		026533 2010.01.27	20720				
11	Marcă	024067 2008.08.06	18172	12/2008 7/2009	(730) IUTE CREDIT S.R.L., întreprindere cu capital străin, organizație de microfinanțare, MD Str. Ismail nr. 86/4, MD-2001, Chișinău, Republica Moldova	(730) AS IuteCredit Europe, EE  Rotermanni Tn 5-26, Tallinn, 10111, Estonia	3026 2018.09.20

1	2	3	4	5	6	7	8
12	Cerere de înregistrare a mărcii	038716 2016.04.06	-	5/2016	(730) CHIRIAC Grigore, MD Str. Aeroportului nr. 25, MD-2091, Sîngera, Chişinău, Republica Moldova CHIRIAC Vitalie, MD Str. Aeroportului nr. 25, MD-2091, Sîngera, Chişinău, Republica Moldova CHIRIAC Valeriu, MD Str. Aeroportului nr. 25, MD-2091, Sîngera, Chişinău, Republica Moldova	(730) AVANTE S.R.L., MD Str. Grenoble nr. 120, Codru, Chişinău, MD-2019, Republica Moldova	3027 2018.09.24

## Lista contractelor de licență

Se publică următoarele date: numărul curent, obiectul de proprietate industrială, numărul și data depozitului, numărul titlului de protecție, numărul BOPI, date despre licențiar, date despre licențiat, informații privind contractul de licență, numărul și data înregistrării contractului

Nr. crt.	OPI	Nr. Titlului de protecție	Nr. BOPI	Licențiar	Licențiat	Informații privind contractul de licență	Nr. și data înregistrării contractului
1	Mărci	IR 350371 IR 736356 IR 769154		(730) <b>SERGIO TACCHINI INTERNATIOAL S.R.L. IN LIQUIDA- ZIONE, IT</b> Galleria Sala Dei Longobardi, 2 I-20121 Milano, Italia	(791) <b>Wintex Italia S.r.l., IT</b>  Via Savona 97, Milano (MI), Italia	1. Licență exclusivă.  2. Termenul de acțiune al contractului - până la 30.06.2020, cu condiția reînnoirii termenului de valabilitate al mărcilor.  3. Teritoriul de acțiune al contractului - Republica Moldova.	3019 2018.09.11

## Modificări în contractele de licență

În baza cererii nr. 3304 din 31.07.2018 privind modificarea contractului de licență neexclusivă nr. 2326, înregistrat la 26.09.2014, referitor la mărcile nr. IR 864683, IR 865971, IR 871597, IR 1121801, IR 1275584, IR 1274146, IR 1256923, IR 1273463, IR 1299074, încheiat între licențiarul Sunecho Limited, CY și licențiatul LLC Mareven Food Central, RU, se acceptă modificările în redacția Acordului adițional nr. 4 din 27.03.2018.

## Lista contractelor de gaj

Se publică următoarele date: numărul curent, obiectul de proprietate industrială, numărul și data depozitului, numărul titlului de protecție, numărul BOPI, date despre debitorul gajist, date despre creditorul gajist, numărul și data înregistrării contractului

Nr. crt.	OPI	Nr. și data depozitului	Nr. titlului de protecție	Nr. BOPI	Numele și adresa debitorului gajist	Numele și adresa creditorului gajist	Nr. și data înregistrării contractului
1	Marcă	010587 2001.07.31	R 8949	1/2002 10/2002 10/2011	DENISOV Vadim, MD Str. Ion Creangă nr. 20, bloc 3, ap. 16, MD-2069, Chișinău, Republica Moldova	LAȚANOVSKI Larisa Bd. Ștefan cel Mare și Sfânt nr. 64, ap. 118, MD-2001, Chișinău, Republica Moldova	29 2018.09.07

## FA9A Lista cererilor de brevet de invenție retrase

Se publică următoarele date: numărul curent, codul țării conform normei ST.3 OMPI, numărul depozitului, data depozitului, numărul BOPI în care a fost publicată cererea de brevet de invenție, articolul din Legea nr.50-XVI/2008 în baza căruia a fost retrasă cererea

Nr. crt.	Cod ST.3 OMPI	(21) Nr. depozit	(22) Data depozit	(41) Nr. BOPI	Art.
1	AT	a 2016 0002	2014.06.26	6/2016	art. 51(2)
2	MD	a 2016 0108	2016.10.04	4/2018	art. 51(6)

## FC9A Lista cererilor de brevet de invenție respinse

Se publică următoarele date: numărul curent, codul țării conform ST.3 OMPI, numărul depozitului, data depozitului, numărul BOPI în care a fost publicată cererea de brevet de invenție, articolul din Legea nr.50-XVI/2008 în baza căruia a fost respinsă cererea

Nr. crt.	Cod ST.3 OMPI	(21) Nr. depozit	(22) Data depozit	(41) Nr. BOPI	Art.
1	MD	a 2017 0052	2017.05.18	-	art. 10
2	MD	a 2017 0033	2017.03.27	-	art. 10

## FA9Y Lista cererilor de brevet de invenție de scurtă durată retrase

Se publică următoarele date: numărul curent, codul țării conform normei ST.3 OMPI, numărul depozitului, data depozitului, numărul BOPI în care a fost publicată cererea de brevet de invenție, articolul din Legea nr.50-XVI/2008 în baza căruia a fost retrasă cererea

Nr. crt.	Cod ST.3 OMPI	(21) Nr. depozit	(22) Data depozit	(41) Nr. BOPI	Art.
1	MD	s 2017 0061	2017.05.12	-	art. 56

## FC9Y Lista cererilor de brevet de invenție de scurtă durată respinse

Se publică următoarele date: numărul curent, codul țării conform ST.3 OMPI, numărul depozitului, data depozitului, numărul BOPI în care a fost publicată cererea de brevet de invenție, articolul din Legea nr.50-XVI/2008 în baza căruia a fost respinsă cererea

Nr. crt.	Cod ST.3 OMPI	(21) Nr. depozit	(22) Data depozit	(41) Nr. BOPI	Art.
1	MD	s 2018 0054	2018.05.30	-	art. 33(9)
2	MD	s 2018 0056	2018.05.31	-	art. 33(9)

## MM4A Lista brevetelor de invenție a căror valabilitate a încetat înainte de termen prin neachitarea taxei de menținere în vigoare a brevetului, conform art. 68 din Legea nr. 50-XVI/2008 (cu dreptul de restabilire)

Se publică următoarele date: numărul curent, titularul și codul țării conform normei ST.3 OMPI, numărul brevetului, numărul depozitului, data depozitului, data încetării valabilității

Nr. crt.	(73) Titular, cod ST.3 OMPI	(11) Nr. brevet	(21) Nr. depozit	(22) Data depozit	Data încetării valabilității
1	2	3	4	5	6
1	INSTITUTUL DE CHIMIE AL ACADEMIEI DE ȘTIINȚE A MOLDOVEI, MD	4201	a 2012 0030	2012.03.21	2018.03.21
2	INSTITUTUL DE CHIMIE AL ACADEMIEI DE ȘTIINȚE A MOLDOVEI, MD	4202	a 2012 0031	2012.03.21	2018.03.21
3	INSTITUTUL DE CHIMIE AL ACADEMIEI DE ȘTIINȚE A MOLDOVEI, MD	4209	a 2012 0036	2012.03.30	2018.03.30

1	2	3	4	5	6
4	INSTITUTUL DE CHIMIE AL ACADEMIEI DE ȘTIINȚE A MOLDOVEI, MD	4305	a 2013 0018	2013.04.02	2018.04.02
5	VALCOV Victor, MD; BUTNARU Vlad, MD	4373	a 2015 0032	2015.04.06	2018.04.06
6	BERECHELEA Anatoli, MD	4417	a 2015 0033	2015.04.07	2018.04.07

**MM4A Lista brevetelor de invenție  
a căror valabilitate a încetat înainte de termen  
prin neachitarea taxei de menținere în vigoare  
a brevetului, conform art. 68 din Legea nr. 50-XVI/2008,  
pentru care termenul de restabilire a expirat**

Se publică următoarele date: numărul curent, titularul și codul țării conform normei ST.3 OMPI,  
numărul brevetului, numărul depozitului, data depozitului, data încetării valabilității

Nr. crt.	(73) Titular, cod ST. 3 OMPI	(11) Nr. brevet	(21) Nr. depozit	(22) Data depozit	Data încetării valabilității
1	PASINFO-GRUP S.R.L., MD	1975	a 2002 0116	2002.04.09	2017.04.09
2	GRIGORIEV Vladimir, MD	3473	a 2007 0089	2007.04.02	2017.04.02
3	GRIGORIEV Vladimir, MD	3617	a 2007 0091	2007.04.02	2017.04.02
4	INSTITUTUL DE ZOOLOGIE AL ACADEMIEI DE ȘTIINȚE A MOLDOVEI, MD	4196	a 2012 0040	2012.04.27	2017.04.27
5	INSTITUTUL DE CHIMIE AL ACADEMIEI DE ȘTIINȚE A MOLDOVEI, MD; INSTITUTUL DE FIZICĂ APLICATĂ AL ACADEMIEI DE ȘTIINȚE A MOLDOVEI, MD	4245	a 2012 0047	2012.04.19	2017.04.19

**MM9Y Lista brevetelor de invenție de scurtă durată  
a căror valabilitate a încetat înainte de termen  
prin neachitarea taxei de menținere în vigoare  
a brevetului, conform art. 68 din Legea nr. 50-XVI/2008  
(cu dreptul de restabilire)**

Se publică următoarele date: numărul curent, titularul și codul țării conform normei ST.3 OMPI,  
numărul brevetului, numărul depozitului, data depozitului, data încetării valabilității

Nr. crt.	(73) Titular, cod ST.3 OMPI	(11) Nr. brevet	(21) Nr. depozit	(22) Data depozit	Data încetării valabilității
1	2	3	4	5	6
1	INSTITUTUL DE GENETICĂ, FIZIOLOGIE ȘI PROTECȚIE A PLANTELOR AL ACADEMIEI DE ȘTIINȚE A MOLDOVEI, MD	651	s 2013 0023	2013.02.13	2018.02.13
2	INSTITUTUL DE GENETICĂ, FIZIOLOGIE ȘI PROTECȚIE A PLANTELOR AL ACADEMIEI DE ȘTIINȚE A MOLDOVEI, MD	653	s 2013 0036	2013.02.28	2018.02.28

1	2	3	4	5	6
3	UNIVERSITATEA DE STAT DE MEDICINĂ ȘI FARMACIE "NICOLAE TESTEMIȚANU" DIN REPUBLICA MOLDOVA, MD	656	s 2013 0015	2013.02.04	2018.02.04
4	INSTITUTUL DE INGINERIE ELECTRONICĂ ȘI NANOTEHNOLOGII "D. Ghițu" al AȘM, MD	658	s 2013 0050	2013.03.15	2018.03.15
5	UNIVERSITATEA TEHNICĂ A MOLDOVEI, MD	660	s 2013 0047	2013.03.12	2018.03.12
6	UNIVERSITATEA TEHNICĂ A MOLDOVEI, MD	661	s 2013 0053	2013.03.19	2018.03.19
7	UNIVERSITATEA DE STAT DE MEDICINĂ ȘI FARMACIE "NICOLAE TESTEMIȚANU" DIN REPUBLICA MOLDOVA, MD	666	s 2013 0021	2013.02.12	2018.02.12
8	CENTRUL NAȚIONAL DE SĂNĂTATE PUBLICĂ AL MINISTERULUI SĂNĂTĂȚII AL REPUBLICII MOLDOVA, MD	667	s 2013 0054	2013.03.20	2018.03.20
9	UNIVERSITATEA DE STAT DE MEDICINĂ ȘI FARMACIE "NICOLAE TESTEMIȚANU" DIN REPUBLICA MOLDOVA, MD	674	s 2013 0044	2013.03.07	2018.03.07
10	UNIVERSITATEA DE STAT DE MEDICINĂ ȘI FARMACIE "NICOLAE TESTEMIȚANU" DIN REPUBLICA MOLDOVA, MD	675	s 2013 0051	2013.03.15	2018.03.15
11	INSTITUTUL DE INGINERIE ELECTRONICĂ ȘI NANOTEHNOLOGII "D. Ghițu" al AȘM, MD	679	s 2013 0039	2013.03.01	2018.03.01
12	INSTITUTUL DE INGINERIE ELECTRONICĂ ȘI NANOTEHNOLOGII "D. Ghițu" al AȘM, MD	680	s 2013 0049	2013.03.15	2018.03.15
13	UNIVERSITATEA TEHNICĂ A MOLDOVEI, MD	681	s 2013 0028	2013.02.14	2018.02.14
14	INSTITUTUL DE FIZICĂ APLICATĂ AL ACADEMIEI DE ȘTIINȚE A MOLDOVEI, MD	685	s 2013 0025	2013.02.13	2018.02.13
15	INSTITUTUL DE INGINERIE ELECTRONICĂ ȘI NANOTEHNOLOGII "D. Ghițu" al AȘM, MD	688	s 2013 0014	2013.02.01	2018.02.01
16	INSTITUTUL DE INGINERIE ELECTRONICĂ ȘI NANOTEHNOLOGII "D. Ghițu" al AȘM, MD	689	s 2013 0029	2013.02.22	2018.02.22
17	INSTITUTUL DE INGINERIE ELECTRONICĂ ȘI NANOTEHNOLOGII "D. Ghițu" al AȘM, MD	692	s 2013 0024	2013.02.13	2018.02.13
18	INSTITUTUL DE GENETICĂ, FIZIOLOGIE ȘI PROTECȚIE A PLANTELOR AL ACADEMIEI DE ȘTIINȚE A MOLDOVEI, MD	693	s 2013 0037	2013.02.28	2018.02.28
19	INSTITUTUL DE GENETICĂ, FIZIOLOGIE ȘI PROTECȚIE A PLANTELOR AL ACADEMIEI DE ȘTIINȚE A MOLDOVEI, MD	694	s 2013 0038	2013.02.28	2018.02.28
20	INSTITUTUL DE ZOOLOGIE AL ACADEMIEI DE ȘTIINȚE A MOLDOVEI, MD	716	s 2013 0057	2013.03.25	2018.03.25
21	INSTITUTUL ȘTIINȚIFICO-PRACTIC DE BIOTEHNOLOGII ÎN ZOOTEHNIE ȘI MEDICINĂ VETERINARĂ, MD	730	s 2013 0043	2013.03.07	2018.03.07
22	INSTITUTUL DE INGINERIE ELECTRONICĂ ȘI NANOTEHNOLOGII "D. Ghițu" al AȘM, MD	886	s 2013 0055	2013.03.21	2018.03.21
23	CERNOV Victor, MD	925	s 2014 0035	2014.03.18	2018.03.18

**MM9Y Lista brevetelor de invenție de scurtă durată  
a căror valabilitate a încetat înainte de termen  
prin neachitarea taxei de menținere în vigoare  
a brevetului, conform art. 68 din Legea nr. 50-XVI/2008  
pentru care termenul de restabilire a expirat**

Se publică următoarele date: numărul curent, titularul și codul țării conform normei ST.3 OMPI,  
numărul brevetului, numărul depozitului, data depozitului, data încetării valabilității

Nr. crt.	(73) Titular, cod ST.3 OMPI	(11) Nr. brevet	(21) Nr. depozit	(22) Data depozit	Data încetării valabilității
1	PRIDA Ivan, MD	713	s 2013 0052	2013.03.19	2017.03.19
2	"GOLIAT-VITA" SRL, MD	829	s 2014 0034	2014.03.17	2017.03.17
3	PRIDA Ivan, MD	980	s 2015 0044	2015.03.26	2017.03.26

**MK4Y Lista brevetelor de invenție de scurtă durată  
a căror durată de valabilitate a expirat**

Se publică următoarele date: numărul curent, titularul și codul țării conform normei ST.3 OMPI,  
numărul brevetului, numărul depozitului, data depozitului, data expirării duratei de valabilitate

Nr. crt.	(73) Titular, cod ST.3 OMPI	(11) Nr. brevet	(21) Nr. depozit	(22) Data depozit	Data expirării duratei de valabilitate
1	AVRAM Iulia, MD	1	s 2008 0016	2008.08.06	2018.08.06
2	CEAPA Grigore, MD	598	s 2012 0091	2012.06.25	2018.06.25
3	CEAPA Grigore, MD	599	s 2012 0092	2012.06.25	2018.06.25

**Lista cererilor de înregistrare a mărcilor retrase**

Se publică următoarele date: numărul curent, numărul de depozit, data de depozit, data retragerii cererii,  
motivele de retragere în conformitate cu Legea nr. 38-XVI/2008, numărul BOPI  
în care a fost publicată cererea de înregistrare a mărcii

Nr. crt.	(210) Nr. de depozit	(220) Data de depozit	Data retragerii	Motivele de retragere	Nr. BOPI
1	2	3	4	5	6
1	035881	2014.10.01	2018.09.24	Art. 44 (4) a	11/2014
2	037050	2015.05.21	2018.09.24	Art. 44 (4) a	7/2015
3	037055	2015.05.21	2018.09.24	Art. 44 (4) a	7/2015
4	038148	2015.12.28	2018.09.24	Art. 44 (4) a	2/2016
5	038619	2016.03.29	2018.09.24	Art. 44 (4) a	5/2016



1	2	3	4	5	6
6	039650	2016.10.20	2018.09.24	Art. 44 (4) a	1/2017
7	039782	2016.11.22	2018.09.24	Art. 44 (4) a	12/2016
8	040048	2017.01.24	2018.09.28	Art. 44 (4) a	2/2017
9	040085	2017.02.01	2018.09.28	Art. 44 (4) a	7/2017
10	040086	2017.02.01	2018.09.28	Art. 44 (4) a	7/2017
11	040524	2017.04.19	2018.09.24	Art. 44 (4) a	6/2017
12	040531	2017.03.09	2018.09.24	Art. 44 (4) a	6/2017
13	040557	2017.04.26	2018.09.24	Art. 44 (4) a	6/2017
14	040711	2017.06.05	2018.09.28	Art. 44 (4) a	7/2017
15	042243	2018.03.27	2018.09.26	Art. 44 (1)	6/2018

## Lista cererilor de înregistrare a mărcilor respinse

Se publică următoarele date: numărul curent, numărul de depozit, data de depozit, denumirea mărcii, solicitantul și codul țării conform normei ST.3 OMPI, data expedierii deciziei de respingere, numărul BOPI în care a fost publicată cererea de înregistrare a mărcii

Nr crt.	(210) Nr. de depozit	(220) Data de depozit	(540) Reproducerea mărcii	(730) Solicitant cod ST.3 OMPI	Data expedierii deciziei de respingere	(441) Nr. BOPI
1	040571	2017.04.28	BIG TASTY	McDonald's Corporation, a corporation organized and existing under the laws of the State of Delaware One McDonald's Plaza, US	2018.09.18	6/2017
2	040898	2017.07.18	STARÎI GOLLANDEȚ	FROMER HOLDING LIMITED, CY	2018.09.03	1/2018
3	040901	2017.07.18	CANTRI KANTRI	FROMER HOLDING LIMITED, CY	2018.09.18	1/2018
4	041111	2017.09.06	H HERO SQUEEZE	N.V. Sumatra Tobacco Trading Company, ID	2018.09.03	10/2017
5	041275	2017.09.29	UNITED	BALABAN INTRAVEST S.R.L., societate comercială, MD	2018.09.18	1/2018
6	041279	2017.09.28	DIRECT DIN VIAȚĂ	COTIDIAN S.A., companie de televiziune, MD	2018.09.18	11/2017
7	041429	2017.11.02	ORNIFLOCS ORNIFLOX	GMP LTD, GE	2018.09.18	12/2017
8	041458	2017.11.08	EUROWINE.COM	BURCEAC Evgheni, MD	2018.09.18	12/2017
9	041459	2017.11.08	EUROBRANDY.COM	BURCEAC Evgheni, MD	2018.09.18	12/2017
10	041460	2017.11.08	EUROVODKA.COM	BURCEAC Evgheni, MD	2018.09.18	12/2017
11	041478	2017.11.08	VIVEN PETTY	RUSLAN SHOSTAK, UA	2018.09.18	2/2018
12	041497	2017.11.09	ARTIMOBIL COMPANIE IMOBILIARA	ARTIMOBIL CONSTRUCT S.R.L., MD	2018.09.18	12/2017
13	041522	2017.11.17	TRIDIMENIONALĂ	BOIAR GRUP S.R.L., MD	2018.09.18	2/2018

## Lista certificatelor de înregistrare a mărcilor al căror termen de valabilitate a expirat (inclusiv termenul de grație) conform art. 16 (5) din Legea nr. 38-XVI/2008

Se publică următoarele date: numărul curent, numărul de ordine al înregistrării, numărul de depozit, denumirea mărcii, data expirării valabilității, titularul și adresa, codul țării conform normei ST.3 OMPI

Nr. crt.	(111/116) Nr. de ordine al înregistrării	(210) Nr. de depozit	(540) Denumirea mărcii	(181/186) Data expirării valabilității	(730) Titular și adresă, cod ST.3 OMPI
1	2	3	4	5	6
1	2R 342	001298	STANLEY	2018.03.16	Stanley Black & Decker, Inc., US 1000 Stanley Drive, New Britain, Connecticut 06053, Statele Unite ale Americii
2	2R 374	001504	Vista	2018.03.06	PHILIP MORRIS BRANDS SARL, CH Quai Jeanrenaud 3, CH-2000 NEUCHÂTEL, Elveția
3	R 6075	007657	TURNING LEAF	2018.03.23	E. & J. Gallo Winery, corporație din statul California, US 600 Yosemite Boulevard, Modesto, California, Statele Unite ale Americii
4	R 6459	007597	555 STATE EXPRESS OF LONDON	2018.03.02	CTBAT International Co. Limited, HK 29 <sup>th</sup> Floor Oxford House, Taikoo Place, 979 King's Road, Island East, Hong Kong
5	R 6485	007599	NEXIA	2018.03.03	FUJIFILM Corporation, JP 26-30, Nishiazabu 2-chome, Minato-ku, Tokyo, Japonia
6	R 6490	007623	OXY	2018.03.11	The Mentholatum Company, corporație a statului Delaware, US 707 Sterling Drive, Orchard Park, NY 14127, Statele Unite ale Americii
7	R 6637	007616	ODISEI ODYSSEY ОДИССЕЙ	2018.03.09	VINĂRIA-BARDAR S.A., întreprindere mixtă, fabrică de vinuri, MD Str. Uzinelor nr. 3, MD-6811, Bardar, Ialoveni, Republica Moldova
8	R 6638	007617	BELLINI ALEGRE	2018.03.09	VINĂRIA-BARDAR S.A., întreprindere mixtă, fabrică de vinuri, MD Str. Uzinelor nr. 3, MD-6811, Bardar, Ialoveni, Republica Moldova
9	R 6639	007638	COLIER DE AUR GOLDEN NECK- LACE ЗОЛОТОЕ КОЛЬЕ	2018.03.17	VINĂRIA-BARDAR S.A., întreprindere mixtă, fabrică de vinuri, MD Str. Uzinelor nr. 3, MD-6811, Bardar, Ialoveni, Republica Moldova
10	R 7160	007627	VINORUM GOLD	2018.03.12	VINĂRIA-BARDAR S.A., întreprindere mixtă, fabrică de vinuri, MD Str. Uzinelor nr. 3, MD-6811, Bardar, Ialoveni, Republica Moldova
11	R 8279	007688	СТАРЫЙ ПОГРЕБОК	2018.03.30	TRADE HOUSE HOLDING OF WINES S.R.L., întreprindere mixtă, MD Str. Zamfir Arbore nr. 6, MD-2005, Chișinău, Republica Moldova
12	R 9523	007610	ФРЕГАТ	2018.03.10	Limited Liability Company "TM-Servis", RU 8, 2-nd Brestskaya str., RU-125047 Moscow, Federația Rusă
13	R 9525	007642	ЗОЛОТЫЕ КУПОЛА	2018.03.17	MOLDAGROVIN S.R.L., MD Str. Vi. Korolenko nr. 6, MD-5301, Vulcănești, UTA Găgăuzia, Republica Moldova

1	2	3	4	5	6
14	R 9529	007672	ДАЛЕКИЙ ОСТРОВ	2018.03.30	MOLDAGROVIN S.R.L., MD Str. Vl. Korolenko nr. 6, MD-5301, Vulcănești, UTA Găgăuzia, Republica Moldova
15	16962	023132	ECOSEM GRUP	2018.03.19	RUCAN Minodora, MD MD-6526, Mereni, Anenii Noi, Republica Moldova
16	17151	023029	DEMIDOFF	2018.03.14	BESCHIERU Radu, MD Str. Nicolae Milescu Spătarul nr. 23, ap. 79, MD-2075, Chișinău, Republica Moldova
17	17927	022642	AM alpinarintur	2018.01.09	BERECTARI Marina, MD Str. Costești nr. 60, ap. 5, MD-2028, Chișinău, Republica Moldova
18	17931	022986	FASTALGIN ФАСТАЛГИН	2018.03.06	NEW TONE S.R.L., societate comercială, MD Str. Nichita Smochină nr. 29, MD-2021, Chișinău, Republica Moldova
19	17932	022985	VENOTROXIN ВЕНОТРОКСИН	2018.03.06	NEW TONE S.R.L., societate comercială, MD Str. Nichita Smochină nr. 29, MD-2021, Chișinău, Republica Moldova
20	17933	022984	TERBIMICIN ТЕРБИМИЦИН	2018.03.06	NEW TONE S.R.L., societate comercială, MD Str. Nichita Smochină nr. 29, MD-2021, Chișinău, Republica Moldova
21	17934	022983	INDORUTIN ИНДОРУТИН	2018.03.06	NEW TONE S.R.L., societate comercială, MD Str. Nichita Smochină nr. 29, MD-2021, Chișinău, Republica Moldova
22	17944	022977	DERMAFLUCIN-N ДЕРМАФЛУЦИН-Н	2018.03.06	NEW TONE S.R.L., societate comercială, MD Str. Nichita Smochină nr. 29, MD-2021, Chișinău, Republica Moldova
23	17945	022978	DICLOMET ДИКЛОМЕТ	2018.03.06	NEW TONE S.R.L., societate comercială, MD Str. Nichita Smochină nr. 29, MD-2021, Chișinău, Republica Moldova
24	17946	022979	CLOROMICOL КЛОРОМИКОЛ	2018.03.06	NEW TONE S.R.L., societate comercială, MD Str. Nichita Smochină nr. 29, MD-2021, Chișinău, Republica Moldova
25	17947	022980	CLOTIFIN КЛОТИФИН	2018.03.06	NEW TONE S.R.L., societate comercială, MD Str. Nichita Smochină nr. 29, MD-2021, Chișinău, Republica Moldova
26	17948	022982	ECOFUNGIN ЭКОФУНГИН	2018.03.06	NEW TONE S.R.L., societate comercială, MD Str. Nichita Smochină nr. 29, MD-2021, Chișinău, Republica Moldova
27	17997	023084	AURORA	2018.03.27	SAVVUN Yulia, RU Str. Molodejnaia nr. 36, ap. 233, 143000, Odintov, Moscova, Federația Rusă
28	17998	023085	ALIBEM	2018.03.27	SAVVUN Yulia, RU Str. Molodejnaia nr. 36, ap. 233, 143000, Odintov, Moscova, Federația Rusă
29	18035	023072	CEFAZID ЦЕФАЗИД	2018.03.12	Metatron S.A., MD Str. Tighina nr. 25, MD-2001, Chișinău, Republica Moldova
30	18036	023079	CLAVULAM КЛАВУЛАМ	2018.03.12	Metatron S.A., MD Str. Tighina nr. 25, MD-2001, Chișinău, Republica Moldova
31	18037	023078	FAMOTEC ФАМОТЕК	2018.03.12	Metatron S.A., MD Str. Tighina nr. 25, MD-2001, Chișinău, Republica Moldova

1	2	3	4	5	6
32	18038	023074	АМОХАН АМОКСАН	2018.03.12	Metatron S.A., MD Str. Tighina nr. 25, MD-2001, Chişinău, Republica Moldova
33	18039	023075	СЕФИЛАК ЦЕФИЛАК	2018.03.12	Metatron S.A., MD Str. Tighina nr. 25, MD-2001, Chişinău, Republica Moldova
34	18040	023076	SUPERAN СУПЕРАН	2018.03.12	Metatron S.A., MD Str. Tighina nr. 25, MD-2001, Chişinău, Republica Moldova
35	18041	023077	GYNELAC ГИНЕЛАК	2018.03.12	Metatron S.A., MD Str. Tighina nr. 25, MD-2001, Chişinău, Republica Moldova
36	18042	023160	Vladov	2018.03.27	VLADOVLAD S.R.L., MD Str. Alba-Iulia nr. 4, ap. 55, MD-2051, Chişinău, Republica Moldova
37	18043	023172	TOMAI-VINEX 1903 TV	2018.03.21	TOMAI-VINEX S.A., societate comercială, MD Str. Ferapontievscăia nr. 1, MD-3801, Comrat, UTA Găgăuzia, Republica Moldova
38	18045	023158	UNIVERSUL LUMINILOR EPIDAVR S.R.L.	2018.03.20	EPIDAVR S.R.L., MD Bd. Dacia nr. 44, MD-2043, Chişinău, Republica Moldova
39	18046	023157	МИР СБЕТА EPIDAVR S.R.L.	2018.03.20	EPIDAVR S.R.L., MD Bd. Dacia nr. 44, MD-2043, Chişinău, Republica Moldova
40	18047	023174	NATTI FRUTTI	2018.03.27	MAVICOM NORD S.R.L., societate comercială, MD Str. N. Testemiţeanu nr. 24, MD-4601, Edineţ, Republica Moldova
41	18186	023090	“Выберите розовый. Выберите Мэри Кэй”	2018.03.12	Mary Kay Inc., corporație din statul Delaware, US 16251 Dallas Parkway, Addison, Texas 75001, Statele Unite ale Americii
42	18190	023089	“Alegeți rozul. Alegeți Mary Kay.”	2018.03.12	Mary Kay Inc., corporație din statul Delaware, US 16251 Dallas Parkway, Addison, Texas 75001, Statele Unite ale Americii
43	18224	023145	LUDVIG KLEINER	2018.03.18	ООO "ALTEROS", RU Ul. Samokatnaya, d. 2, str. 1, 109033, Moskva, Federația Rusă
44	18226	023003	Aspro CNG	2018.03.03	Delta Compresión S.R.L., AR Panamericana Colectora Este Km. 47.53 - Escobar - Provincia de Buenos Aires, Argentina
45	18231	023100	Мир Nemiroff	2018.03.13	Nemiroff Intellectual Property Establishment, LI Haus Rechsteiner, P.O. Box 634 / Städtle 31, LI-9490 Vaduz, Liechtenstein
46	18232	023142	EURO CASA	2018.03.18	EKON-91 Ltd., BG West Industrial Zone, 11, Kaptain Raicho Nikolov Str., Rousse City, Bulgaria
47	18233	023143	EUROCASA	2018.03.18	EKON-91 Ltd., BG West Industrial Zone, 11, Kaptain Raicho Nikolov Str., Rousse City, Bulgaria
48	18272	022917	BARINOV	2018.03.04	RG-AGRO PLUS S.R.L., societate comercială, MD Str. Gh. Asachi nr. 66, bloc 1, ap. 23, MD-2028, Chişinău, Republica Moldova
49	18273	022918	TIMKOFF	2018.03.04	RG-AGRO PLUS S.R.L., societate comercială, MD Str. Gh. Asachi nr. 66, bloc 1, ap. 23, MD-2028, Chişinău, Republica Moldova

1	2	3	4	5	6
50	18274	022919	BÖNMARK	2018.03.04	RG-AGRO PLUS S.R.L., societate comercială, MD Str. Gh. Asachi nr. 66, bloc 1, ap. 23, MD-2028, Chişinău, Republica Moldova
51	18275	022920	BÜNMARK	2018.03.04	RG-AGRO PLUS S.R.L., societate comercială, MD Str. Gh. Asachi nr. 66, bloc 1, ap. 23, MD-2028, Chişinău, Republica Moldova
52	18276	022975	ЭКИПАЖ	2018.03.20	SUVOROV VIN S.R.L., întreprindere cu capital străin, MD Str. Columna nr. 108, MD-2001, Chişinău, Republica Moldova
53	18277	023021	Idefix S.R.L.	2018.03.06	IDEFIX S.R.L., MD Str. Studenţilor nr. 7/1, MD-2045, Chişinău, Republica Moldova
54	18278	022913	CIREŞAR	2018.03.04	RG-AGRO PLUS S.R.L., societate comercială, MD Str. Gh. Asachi nr. 66, bloc 1, ap. 23, MD-2028, Chişinău, Republica Moldova
55	18279	022916	DEVERO	2018.03.04	RG-AGRO PLUS S.R.L., societate comercială, MD Str. Gh. Asachi nr. 66, bloc 1, ap. 23, MD-2028, Chişinău, Republica Moldova
56	18283	023117	TIEMME	2018.03.17	DIADAN-LEX S.R.L., MD Str. Vasile Alecsandri nr. 84, MD-2012, Chişinău, Republica Moldova
57	18284	023120	NOCCHI	2018.03.17	DIADAN-LEX S.R.L., MD Str. Vasile Alecsandri nr. 84, MD-2012, Chişinău, Republica Moldova
58	18285	023124	AERTECNICA	2018.03.17	DIADAN-LEX S.R.L., MD Str. Vasile Alecsandri nr. 84, MD-2012, Chişinău, Republica Moldova
59	18286	023125	SCHNEIDER	2018.03.17	DIADAN-LEX S.R.L., MD Str. Vasile Alecsandri nr. 84, MD-2012, Chişinău, Republica Moldova
60	18288	022904	oe ORIGINAL EQUIPMENT	2018.03.11	POSTICA Vladimir, MD Str. Alba-Iulia nr. 81, bloc 2, ap. 68, MD-2064, Chişinău, Republica Moldova
61	18290	023006	LANGELES salon beauty	2018.03.06	ELUNDA LUX S.R.L., societate comercială, MD Bd. Ştefan cel Mare şi Sfint nr. 119, ap. 44, MD-2012, Chişinău, Republica Moldova
62	18309	023013	КУБИЦИН	2018.03.04	Merck Sharp & Dohme Corp., US One Merck Drive, Whitehouse Station, New Jersey 08889, Statele Unite ale Americii
63	18311	023204	СЛЕДУЙ ЗА УДОВОЛЬСТВИЕМ	2018.03.27	SOCIÉTÉ DES PRODUITS NESTLÉ S.A., CH 1800 VEVEY, ELVEŢIA
64	18324	023023	IŞILDAR	2018.03.07	IŞILDAR PLASTİK EŞYA VE ELEKTRİK MALZEMELERİ SANAYİ TİCARET LİMİTED ŞİRKETİ, TR Ikitelli Kucuk Organize Sanayi Bolgesi, Ipkas Sanayi Sitesi, 13/B Blok, No: 21-24 K.Cekmece, Istanbul, Turcia
65	18325	023025	dmr	2018.03.07	DEHALUX S.R.L., întreprindere de capital străin, MD Str. Alba Iulia nr. 75, MD-2071, Chişinău, Republica Moldova
66	18326	023138	WEIERTE	2018.03.18	DIADAN-LEX S.R.L., MD Str. Vasile Alecsandri nr. 84, MD-2012, Chişinău, Republica Moldova
67	18327	023140	PAFFONI	2018.03.18	DIADAN-LEX S.R.L., MD Str. Vasile Alecsandri nr. 84, MD-2012, Chişinău, Republica Moldova

1	2	3	4	5	6
68	18328	023141	MOBILDUENNE	2018.03.18	DIADAN-LEX S.R.L., MD Str. Vasile Alecsandri nr. 84, MD-2012, Chişinău, Republica Moldova
69	18361	023031	ПЁРЫШКО	2018.03.06	UNGUREAN Alexei, MD Bd. Traian nr. 19, bloc 1, ap. 135, MD-2060, Chişinău, Republica Moldova
70	18362	023101	Office EXPRESS	2018.03.19	RTC Radu Trading Company S.R.L., întreprindere cu capital străin, MD Şos. Munceşti nr. 293, bloc B, MD-2029, Chişinău, Republica Moldova
71	18363	023102	proffice	2018.03.19	RTC Radu Trading Company S.R.L., întreprindere cu capital străin, MD Şos. Munceşti nr. 293, bloc B, MD-2029, Chişinău, Republica Moldova
72	18393	023045	GWM	2018.03.10	Great Wall Motor Company Limited, CN 2266 Chaoyang South Street, Baoding, Hebei 071000, China
73	18440	023159	High End	2018.03.21	STAG TEXTILE INDUSTRY S.A., întreprindere cu capital străin, MD Str. Tighina nr. 49/1, MD-2001, Chişinău, Republica Moldova
74	18445	023199	БРЕСТ- ЛИТОВСКАЯ	2018.03.27	Otrçitoe akcionerное obşcestvo "Savuşchin product", BY Ul. Ianchi Cupali, 108, g. Brest, 224028, Belarus
75	18496	023150	ORIENT EMPORIUM TEA CO.	2018.03.19	Cott Beverages, Inc., US 5519 W. Idlewild Avenue, Tampa, Florida 33634-8016, Statele Unite ale Americii
76	18497	023116	USRobotics	2018.03.17	DIADAN-LEX S.R.L., MD Str. Vasile Alecsandri nr. 84, MD-2012, Chişinău, Republica Moldova
77	18511	023167	GLAMORAMA	2018.03.20	ARUTIN Evghenii, MD Bd. Mircea cel Bătrîn nr. 22, bloc 1, ap. 54, MD-2044, Chişinău, Republica Moldova
78	18514	023188	ООО "ПРОДУКТ "Чистая Линия" trade mark	2018.03.25	LLC "Vita Prestige", RU 9T, Vinogradnaya str., 141706, Dolgoprudniy, Federaţia Rusă
79	18515	023189	Марcă figurativă	2018.03.25	Nebankovskaya kreditnaya organizatsya zakrytoe aktsionerное obshchestvo "LEADER", RU 2-nd Novopodmoskovny per., 8, 125130, Moscow, Federaţia Rusă
80	18516	023195	ЗУНРИСА	2018.03.26	Glaxo Wellcome Manufacturing Pte Ltd, SG 1 Pioneer Sector 1, Jurong, Singapore, 628413, Singapore
81	18548	023149	VENTURA CONCEPT	2018.03.19	CREAMONDI S.R.L., societate comercială, MD Str. Ion Neculce nr. 12/1, ap. 72, MD-2069, Chişinău, Republica Moldova
82	18650	023038	Golden Hall Sala de Aur G.H.	2018.03.12	NANUNA S.R.L., societate comercială, MD Str. Trandafirilor nr. 33, bloc 1, ap. 20, MD-2037, Chişinău, Republica Moldova
83	18734	022883	РАЙСКИЙ САД	2018.03.10	MOLDAGROVIN S.R.L., MD Str. Vi. Korolenko nr. 6, MD-5301, Vulcăneşti, UTA Găgăuzia, Republica Moldova
84	18895	023009	PEGAS TOURISTIK	2018.03.04	MERAJI Nicolai, MD Str. Lesnaia nr. 1, MD-6112, Beşghioz, Ceadîr-Lunga, Republica Moldova
85	18940	022974	LA RESERVE DE GENERAL	2018.03.20	SUVOROV-VIN S.R.L., întreprindere cu capital străin, MD Str. Columna nr. 108, MD-2012, Chişinău, Republica Moldova

1	2	3	4	5	6
86	18941	022976	ГЕНЕРАЛЬСКИЙ РЕЗЕРВ	2018.03.20	SUVOROV VIN S.R.L., întreprindere cu capital străin, MD Str. Columna nr. 108, MD-2012, Chişinău, Republica Moldova
87	19073	023131	Natur Paradis	2018.03.18	BALEA Vitalie, MD Bd. Mircea cel Bătrîn nr. 29, bloc 1, ap. 44, MD-2075, Chişinău, Republica Moldova
88	19094	023122	INTEX	2018.03.17	DIADAN-LEX S.R.L., MD Str. Vasile Alecsandri nr. 84, MD-2012, Chişinău, Republica Moldova
89	19131	023152	НАСТОЯНКА ЛИМОН N 1872 NEMIROFF	2018.03.19	Nemiroff Intellectual Property Establishment, LI Haus Rechsteiner, P.O. Box 634 / Städtle 31, LI-9490 Vaduz, Liechtenstein
90	19132	023153	ГОРЛКА NEMIROVSKAYA OSOBYAYA N 1872 NEMIROFF	2018.03.19	Nemiroff Intellectual Property Establishment, LI Haus Rechsteiner, P.O. Box 634 / Städtle 31, LI-9490 Vaduz, Liechtenstein
91	19133	023154	ГОРЛКА ОСОБЛИВА ПШЕНИЦЯ ВІДБІРНА N 1872 NEMIROFF	2018.03.19	Nemiroff Intellectual Property Establishment, LI Haus Rechsteiner, P.O. Box 634 / Städtle 31, LI-9490 Vaduz, Liechtenstein
92	19255	023012	Традиции Вкуса	2018.03.06	DANDAR S.R.L., întreprindere mixtă, MD Str. Băcioii Noi nr. 14, MD-2029, Chişinău, Republica Moldova
93	19296	023106	IRBESAN	2018.03.25	NOBEL ILAC SANAYII VE TICARET ANONIM SIRKETI, reprezentanța companiei turcești, MD Str. Prunului nr. 26, MD-2004, Chişinău, Republica Moldova
94	19297	023107	HILOS	2018.03.25	NOBEL ILAC SANAYII VE TICARET ANONIM SIRKETI, reprezentanța companiei turcești, MD Str. Prunului nr. 26, MD-2004, Chişinău, Republica Moldova
95	19299	023109	CLABEL	2018.03.25	NOBEL ILAC SANAYII VE TICARET ANONIM SIRKETI, reprezentanța companiei turcești, MD Str. Prunului nr. 26, MD-2004, Chişinău, Republica Moldova
96	19301	023209	GOODFISH	2018.03.28	ORHEI S.A., MD Str. Albişoara nr. 80, bloc 5/A, MD-2004, Chişinău, Republica Moldova
97	19368	023098	QERAMIDA	2018.03.14	CERAMICA S.A., societate comercială, RO Calea Chişinăului nr. 176, 700180, Iaşi, România
98	19369	022957	marinelle INITIATIVA ECOLOGICA SALTOIANCA	2018.03.04	Firma Inițiativă Ecologică ŞALTOIANCA S.R.L., MD Str. Bucureşti nr. 37, bloc 4-A, MD-2001, Chişinău, Republica Moldova
99	19407	023004	colori by RAXEVSKY	2018.03.03	RAXEVSKY S.A., GR Katsantoni 6, 144 52 Metamorfoşi, Grecia
100	19455	023042	kartoshka Molly	2018.03.07	FERALUX S.R.L., societate comercială, MD Str. Arborilor nr. 17, bloc 2, MD-2025, Chişinău, Republica Moldova
101	19456	023123	ASTORE	2018.03.17	DIADAN-LEX S.R.L., MD Str. Vasile Alecsandri nr. 84, MD-2012, Chişinău, Republica Moldova

1	2	3	4	5	6
102	19457	023127	RAGALL	2018.03.17	DIADAN-LEX S.R.L., MD Str. Vasile Alecsandri nr. 84, MD-2012, Chişinău, Republica Moldova
103	19474	022981	EXOCORT ЭКЗОКОРТ	2018.03.06	NEW TONE S.R.L., societate comercială, MD Str. Nichita Smochină nr. 29, MD-2021, Chişinău, Republica Moldova
104	19543	022907	LEVOMICETIN-RNP	2018.03.06	RNP Pharmaceuticals S.R.L., întreprindere mixtă, MD MD-4820, Dolinnoe, Criuleni, Republica Moldova
105	19592	022914	COOLINAR	2018.03.04	RG-AGRO PLUS S.R.L., societate comercială, MD Str. Gh. Asachi nr. 66, bloc 1, ap. 23, MD-2028, Chişinău, Republica Moldova
106	19593	022921	AUGÜSTO	2018.03.04	RG-AGRO PLUS S.R.L., societate comercială, MD Str. Gh. Asachi nr. 66, bloc 1, ap. 23, MD-2028, Chişinău, Republica Moldova
107	19657	023177	CITY gift	2018.03.28	CITY GIFT S.R.L., întreprindere mixtă, MD Str. Vasile Alecsandri nr. 141, MD-2019, Chişinău, Republica Moldova
108	19718	022915	Z'OR	2018.03.04	RG-AGRO PLUS S.R.L., societate comercială, MD Str. Gh. Asachi nr. 66, bloc 1, ap. 23, MD-2028, Chişinău, Republica Moldova
109	19771	023104	ESSA	2018.03.14	BODIU Valentin, MD Str. Tudor Vladimirescu nr. 8, ap. 1, MD-2024, Chişinău, Republica Moldova
110	19816	023001	MICHELLE	2018.03.05	EREMIA Vladislav, MD Str. Schinoasa Nouă nr. 31, MD-2019, Chişinău, Republica Moldova
111	19817	023022	GLOBAL LIGHTING	2018.03.07	KENDAL ELEKTRIK AYDINLATMA ELEKTRONIK İNŞAAT SANAYI VE DIŞ TICARET LIMITED ŞİRKETİ, TR Buyukhendek Caddesi No:14, Karakoy, Beyoglu, Istanbul, Turcia
112	19818	023024	K2 AYDINLATMANIN ZIRVESI	2018.03.07	KENDAL ELEKTRIK AYDINLATMA ELEKTRONIK İNŞAAT SANAYI VE DIŞ TICARET LIMITED ŞİRKETİ, TR Büyükhendek Caddesi No:14, Karaköy, Beyoğlu, Istanbul, Turcia
113	19819	023144	SHNAPPI	2018.03.18	OOO "ALTEROS", RU Ul. Samokatnaya d. 2, str. 1, 109033, Moskva, Federația Rusă
114	19849	023193	MOBILIFE	2018.03.26	MUNTEAN Ruslan, MD Str. Ginta Latină nr. 1, ap. 49, MD-2044, Chişinău, Republica Moldova
115	20042	023163	TETEX	2018.03.25	ALEXGRUP S.R.L., MD Str. Vasile Lupu nr. 59, ap. 16, MD-2008, Chişinău, Republica Moldova
116	20043	023165	ROXY	2018.03.25	ALEXGRUP S.R.L., MD Str. Vasile Lupu nr. 59, ap. 16, MD-2008, Chişinău, Republica Moldova
117	20216	023171	PILOT	2018.03.21	CINSER IMPEX S.R.L., MD Str. Armenească nr. 47, ap. 60, MD-2012, Chişinău, Republica Moldova



## Lista mărcilor valabilitatea înregistrării cărora expiră în martie 2019

Se publică următoarele date: numărul curent, numărul de ordine al înregistrării, numărul de depozit, denumirea mărcii, data expirării valabilității, titularul și codul țării conform normei ST. 3 OMPI

Nr. crt.	(111/116) Nr. de ordine al înregistrării	(210) Nr. de depozit	(540) Denumirea mărcii	(181/186) Data expirării valabilității	(730) Titular, cod ST. 3 OMPI
1	2	3	4	5	6
1	R 7020	008508	VENUS	2019.03.09	The Gillette Company LLC, US
2	R 7051	008471	TEMS	2019.03.01	Ascom Network Testing AB, SE
3	R 7055	008496	OVELLA	2019.03.04	Wm. Wrigley Jr. Company, US
4	R 7091	008511	SAHARA	2019.03.11	Strauss Coffee B.V., NL
5	R 7092	008512	ITANIUM	2019.03.11	INTEL CORPORATION, corporație organizată și existentă conform legilor statului Delaware, US
6	R 7094	008525	ZYBAN	2019.03.23	Glaxo Group Limited, GB
7	R 7095	008526	ALVESIN	2019.03.23	Berlin-Chemie AG, DE
8	R 7126	008527	BIG TRIO	2019.03.23	UNILEVER N.V., NL
9	R 7127	008528	FLIP-TOP	2019.03.23	PHILIP MORRIS BRANDS SARL, CH
10	R 7144	008513	DAYTEK	2019.03.11	Daewoo International Corporation, KR
11	R 7145	008531	CELEBREX	2019.03.24	G.D. Searle LLC, corporație organizată și existentă conform legilor statului Delaware, US
12	R 7173	008514	ALLDAYS	2019.03.12	THE PROCTER & GAMBLE COMPANY, US
13	R 7179	008477	BISEPTRIM	2019.03.02	EUROFARMACO S.A., întreprindere cu capital străin, MD
14	R 7181	008479	EFITUSIN	2019.03.02	EUROFARMACO S.A., întreprindere cu capital străin, MD
15	R 7194	008517	The underground club Black Elephant	2019.03.17	Brodsky Uskov Looper Reed și Partenerii S.R.L., MD
16	R 7199	008516	UPS.COM	2019.03.12	United Parcel Service of America, Inc., US
17	R 7245	008488	Schweppes Since 1783	2019.03.03	EUROPEAN REFRESHMENTS, a Company Incorporated under the laws of Ireland, IE
18	R 7264	008534	PATERNINA	2019.03.25	FEDERICO PATERNINA S.A., ES
19	R 7290	008532	PRINT IMOBIL S.R.L.	2019.03.25	PRINT-IMOBIL S.R.L., MD
20	R 7518	008548	CASTPHIL	2019.03.31	BRISTOL MYERS SQUIBB COMPANY, corporația Delaware, US
21	R 7527	008522	STAR WARS	2019.03.19	Lucasfilm Entertainment Company Ltd., US
22	R 7546	008533	GIVE IT SOME JUICE!	2019.03.25	Wm. Wrigley Jr. Company, US
23	R 7547	008552	AMOY	2019.03.15	AJINOMOTO CO., INC., JP
24	R 8191	008491	m&m's	2019.03.03	MARS, INCORPORATED, US
25	R 8492	008480	ЗОЛОТОЙ ПЛЯЖ GOLDEN BEACH	2019.03.15	MOLDAVSCHII STANDART S.R.L., întreprindere cu capital străin, fabrică de vinuri și divinuri, MD
26	R 9035	008476	EF EUROFARMACO	2019.03.02	EUROFARMACO S.A., întreprindere cu capital străin, MD

**MD - BOPI 10/2018**

1	2	3	4	5	6
27	19404	025167	ЦЫГАНСКИЙ КАЛЕНДАРЬ	2019.03.24	RAILEAN Tamara, MD
28	19406	025133	GURA CĂINARULUI	2019.03.19	BALABAN INTRAVEST S.R.L., MD
29	19421	025140	OLVANAT ОЛВАНАТ	2019.03.18	Akciju Sabiedriba "OLAINFARM", LV
30	19422	025145	Marcă figurativă	2019.03.20	Policontract S.R.L., MD
31	19423	025146	TIGER	2019.03.20	ALEX S&E S.R.L., întreprindere cu capital străin, MD
32	19424	025148	2 PLUS	2019.03.19	Telefe M International S.R.L., întreprindere cu capital străin, MD
33	19451	025100	VILLANOVA	2019.03.11	GUȚU Andrian, MD
34	19480	025073	e SERVICE	2019.03.11	AGENȚIA SERVICII PUBLICE, instituție publică, MD
35	19486	025081	SAMGAS	2019.03.09	Laiola S.R.L., MD
36	19487	025105	ZABOROT Veaceslav	2019.03.26	ZABOROT VEACESLAV, întreprindere individuală, MD
37	19499	025202	INSURE	2019.03.30	BASF SE, DE
38	19517	025061	SIMPLY VENUS	2019.03.02	The Gillette Company LLC, US
39	19525	025107	Royal Hotel RH	2019.03.25	ROYAL MART S.R.L., întreprindere mixtă, MD
40	19534	025108	Spa Magic	2019.03.19	BARRISOL S.R.L., MD
41	19545	025163	LIBELULA	2019.03.23	CHATEAU VARTELY S.R.L., întreprindere mixtă, MD
42	19556	025101	FOX CRIME	2019.03.11	Twentieth Century Fox Film Corporation, a corporation existing under the laws of the State of Delaware, US
43	19557	025109	Auto Guide	2019.03.12	VARO-INFORM S.R.L., MD
44	19585	025184	Dole	2019.03.27	Renaissance Capital Corporation, US
45	19586	025189	DOLE	2019.03.27	Renaissance Capital Corporation, US
46	19588	025183	Dole	2019.03.27	Renaissance Capital Corporation, US
47	19597	025122	VIPARK	2019.03.16	VASILACHI Ion, MD
48	19612	025078	PATRON	2019.03.05	Patrón Spirits International AG, a corporation duly organized and existing under the laws of Switzerland, CH
49	19613	025149	Vanelly	2019.03.19	GARIT Cătălin, MD
50	19624	025064	Ледяной Мохито	2019.03.03	Wm. WRIGLEY Jr. Company, US
51	19625	025065	ICE MOJITO	2019.03.03	Wm. WRIGLEY Jr. Company, US
52	19628	025125	Вдохновенье	2019.03.16	Open-Type Joint Stock Company "Confectionary Concern Babayevsky", RU
53	19629	025135	IMPERIAL VIN HOLDING	2019.03.17	IMPERIAL VIN S.A., MD
54	19630	025066	VEC AUTO SERVICE	2019.03.04	CATRUC Artur, MD
55	19638	025067	LOSTOP	2019.03.05	BOSNALIJEK, Pharmaceutical and Chemical Industry, Joint Stock Company, BA
56	19639	025069	RODAVAN N	2019.03.05	BOSNALIJEK, Pharmaceutical and Chemical Industry, Joint Stock Company, BA
57	19640	025070	DOXAT	2019.03.05	BOSNALIJEK, Pharmaceutical and Chemical Industry, Joint Stock Company, BA
58	19641	025082	Osteobior	2019.03.09	RUDIC Valeriu, MD
59	19642	025083	Imunobior	2019.03.09	RUDIC Valeriu, MD
60	19643	025084	Ferribior	2019.03.09	RUDIC Valeriu, MD

1	2	3	4	5	6
61	19644	025085	Aterobior	2019.03.09	RUDIC Valeriu, MD
62	19650	025097	SĂNĂTATEA NOASTRĂ	2019.03.19	BALABAN INTRAVEST S.R.L., MD
63	19669	025076	ACTIPROTECT	2019.03.04	GlaxoSmithKline Consumer Healthcare (UK) IP Limited, GB
64	19670	025077	VIRUCOAT	2019.03.04	Glaxo Group Limited, GB
65	19671	025095	INTEL INSIDE	2019.03.11	INTEL CORPORATION, corporație organizată și existentă conform legilor statului Delaware, US
66	19672	025110	ORANGE NEEDLES FOR THE SEWING MACHINE	2019.03.12	TAEWON S&G LTD., KR
67	19673	025120	T KING TONY	2019.03.23	KING TONY TOOLS CO., LTD., TW
68	19674	025121	T KING TONY	2019.03.23	KING TONY TOOLS CO., LTD., TW
69	19675	025141	TOSMAI	2019.03.18	GALEOR LTD, CY
70	19676	025144	NOXPREY	2019.03.18	GALEOR LTD, CY
71	19677	025171	КАЛЬМАТРОН KALMATRON	2019.03.30	SUPRATEN PLUS S.R.L., societate comercială, MD
72	19705	025155	Marcă figurativă	2019.03.19	Obschestvo s ogranichennoi otvetstvennostyu "NAUCHNO- PROIZVODSTVENNAYA FIRMA "MATERIA MEDICA HOLDING", RU
73	19745	025093	SCULPTOPLASTI CA A I V	2019.03.11	AVRAM Iulia, MD
74	19747	025123	AQUASORB	2019.03.16	TRIAGO-PRIM S.R.L., MD
75	19748	025130	MOONLIGHT AROMA	2019.03.18	Gallaher Limited, GB
76	19813	025111	SYFY	2019.03.12	Universal City Studios LLC, US
77	19828	025080	aQua eRa	2019.03.06	Joint Stock Company "RETAIL GROUP", UA
78	19851	025089	GRAPE Valley	2019.03.13	GRAPE VALLEY S.R.L., întreprindere mixtă, MD
79	19852	025150	BAXTER	2019.03.19	BOVALIM S.R.L., MD
80	19853	025151	NUANCE	2019.03.19	BOVALIM S.R.L., MD
81	19854	025152	CONCERTO	2019.03.19	BOVALIM S.R.L., MD
82	19855	025153	DRAW	2019.03.19	BOVALIM S.R.L., MD
83	19884	025197	Сыр плавленый С ВЕТЧИНОЙ	2019.03.30	Zakrîtoe akcionernoe obșcestvo "Lactalis Vostok", RU
84	19885	025198	Сыр плавленый С ГРИБАМИ	2019.03.30	Zakrîtoe akcionernoe obșcestvo "Lactalis Vostok", RU
85	19886	025199	Сыр плавленый СЛИВОЧНЫЙ	2019.03.30	Zakrîtoe akcionernoe obșcestvo "Lactalis Vostok", RU
86	19894	025138	M MOLDEX	2019.03.18	Railean Andrei, MD
87	19895	025139	OPTIC	2019.03.18	Railean Andrei, MD
88	19912	025063	AZART	2019.03.03	PLONSCHII Nicolai, MD
89	19913	025092	Rich RS Story	2019.03.10	IACOVENCO Irina, MD
90	19914	025142	EROTEX	2019.03.18	GALEOR LIMITED, CY
91	19915	025186	Dole	2019.03.27	Renaissance Capital Corporation, US
92	19916	025191	DOLE	2019.03.27	Renaissance Capital Corporation, US
93	19917	025203	MEROPIDEL	2019.03.30	GlaxoSmithKline Trading Services Limited, IE

1	2	3	4	5	6
94	19918	025204	TAZROBIDA	2019.03.30	GlaxoSmithKline Trading Services Limited, IE
95	19919	025215	TANCOFETO	2019.03.31	GlaxoSmithKline Trading Services Limited, IE
96	19938	025161	Дел Мор	2019.03.20	GOLDEN BRANDS LIMITED, CY
97	19960	025164	Balance FRUITS & NUTS	2019.03.27	Neutron Plus S.R.L., societate comercială, MD
98	19982	025166	GOOD'OK	2019.03.24	CAȘCAVAL Petru, MD
99	20008	025091	EXPLOSION	2019.03.10	DOȚENCO Elena, MD
100	20018	025074	из бочонка	2019.03.11	Efes Holland Technical Management Consultancy B.V., NL
101	20044	025194	CAPITAL TOUR	2019.03.30	MERAJI Nicolai, MD
102	20049	025090	AZOMEX	2019.03.11	BOSNALIJEK, Pharmaceutical and Chemical Industry, Joint Stock Company, BA
103	20063	025058	SIMTRAVEL	2019.03.10	BURLACU Dumitru, MD
104	20140	025075	ATHLETA	2019.03.04	Athleta (ITM) Inc., US
105	20161	025088	MOLDVAMA GRUP	2019.03.16	Moldvama Grup, întreprindere de stat, MD
106	20222	025180	sc Johnson wax A FAMILY COMPANY	2019.03.30	S.C. Johnson & Son, Inc., US
107	20244	025213	TCELL	2019.03.31	Turkcell İletişim Hizmetleri Anonim Şirketi, TR
108	20252	025126	ÎMPREUNĂ FACEM MAI MULT	2019.03.17	Orange Brand Services Limited, GB
109	20253	025127	ВМЕСТЕ МОЖЕМ БОЛЬШЕ	2019.03.17	Orange Brand Services Limited, GB
110	20254	025158	ORANGE™ ВМЕСТЕ МОЖЕМ БОЛЬШЕ	2019.03.20	Orange Brand Services Limited, GB
111	20275	025112	CASLOR	2019.03.16	LABORATORIOS CASASCO S.A.I.C., AR
112	20276	025113	CASVEN	2019.03.16	LABORATORIOS CASASCO S.A.I.C., AR
113	20277	025114	DICAS	2019.03.17	LABORATORIOS CASASCO S.A.I.C., AR
114	20278	025165	YEEES	2019.03.24	TITOV Mihail, MD
115	20329	025205	NARVI	2019.03.30	"Narvi" Oy, FI
116	20348	025159	ORANGE™ ÎMPREUNĂ FACEM MAI MULT	2019.03.20	ORANGE BRAND SERVICES LIMITED, GB
117	20404	025137	KUBB	2019.03.18	MOLDOVAN Eugeniu, MD
118	20521	025176	КАПИТАН ВКУСОВ	2019.03.26	MELENAS-COM S.R.L., MD
119	20572	025200	D-Link	2019.03.30	D-Link Corporation, TW
120	20604	025182	Dole	2019.03.27	Renaissance Capital Corporation, US
121	20605	025185	Dole	2019.03.27	Renaissance Capital Corporation, US
122	20640	025193	CAPITAL MARKET	2019.03.31	CAPITAL MARKET S.A., întreprindere de stat, ziari, MD
123	20737	025072	Green	2019.03.11	"Moscow-Efes Brewery", Joint Stock Company, RU
124	20770	025079	caroli	2019.03.06	CAROLI BRANDS S.R.L., societate comercială, RO
125	20771	025190	DOLE	2019.03.27	Renaissance Capital Corporation, US

1	2	3	4	5	6
126	21312	025106	THERMONA	2019.03.25	THERMONA, Spol.s.r.o., CZ
127	21375	025156	materia medica	2019.03.19	Obschestvo s ogranichennoi otvetstvennostyu "NAUCHNO-PROIZVODSTVENNAYA FIRMA "MATERIA MEDICA HOLDING"", RU
128	21685	025187	DOLE	2019.03.27	Renaissance Capital Corporation, US

## Lista duplicatelor certificatelor de înregistrare a mărcilor

Se publică următoarele date: numărul curent, numărul de ordine al înregistrării, titularul și adresa, codul țării conform normei ST.3 OMPI, data eliberării duplicatului

Nr. crt.	(111) Nr. de ordine al înregistrării	(730) Titular și adresă, cod ST.3 OMPI	Data eliberării duplicatului
1	29219	BUELO S.R.L., MD Str. Acad. Sergiu Rădăuțanu nr. 9, ap. 206, MD-2014, Chișinău, Republica Moldova	2018.09.29
2	30415	Starbuzz Tobacco, Inc., US 10871 Forbes Avenue, Garden Grove, CA, Statele Unite ale Americii	2018.09.29

## FC4L Lista desenelor și modelelor industriale respinse

Se publică următoarele date: numărul curent, numărul de depozit, data de depozit, numărul de desene și modele industriale, data adoptării hotărârii de respingere, numărul BOPI în care a fost publicată cererea

Nr. crt.	(21) Nr. de depozit	(22) Data de depozit	(28) Nr. de desene și modele industriale	Data de retragere	(43) Nr. BOPI
1	f 2017 0051	2017.11.10	1	2018.09.19	1/2018

**MK4L Lista certificatelor de înregistrare  
a desenelor și modelelor industriale al căror termen  
de valabilitate a expirat (inclusiv termenul de grație)  
conform art. 14 din Legea nr. 161-XVI/2007**

Se publică următoarele date: numărul curent, titularul și adresa, codul țării conform normei ST.3 OMPI, numărul certificatului, numărul de depozit, data de depozit, data expirării termenului de valabilitate

Nr. crt.	(73) Titular și adresă, cod ST.3 OMPI	(11) Nr. certificatului	(21) Nr. de depozit	(22) Data de depozit	(18) Data expirării termenului de valabilitate
1	2	3	4	5	6
1	ÎNTREPRINDEREA MIXTĂ FABRICA DE VINURI "VINĂRIA-BARDAR" S.A., MD Str. Uzinelor nr. 3, MD-6811, rn. Ialoveni, s. Bardar, Republica Moldova	148	0158	1998.03.12	2018.03.12
2	ENTEH S.A., MD Str. Vasile Lupu nr. 18, MD-2008, Chișinău, Republica Moldova	545	f 2003 0022	2003.03.06	2018.03.06
3	OHARA Nariko, JP 538-18, Ayameikeminami 7-chome, Nara-shi, Nara 631-033, Japonia  TAKAMATSU Kuniaki, JP 34-22, Oaza, Shinchaya, Meiwa-cho, Taki-gun, Mie 515-0314, Japonia	1112	f 2008 0024	2008.03.18	2018.03.18
4	HASAN Mihail, MD Str. Mircea cel Bătrîn nr. 32, ap. 1, MD-2075, Chișinău, Republica Moldova	1115	f 2008 0016	2008.03.12	2018.03.12
5	HASAN Mihail, MD Str. Mircea cel Bătrîn nr. 32, ap. 1, MD-2075, Chișinău, Republica Moldova	1116	f 2008 0017	2008.03.12	2018.03.12
6	Î.M. EFES VITANTA MOLDOVA BREWERY S.A., MD Str. Uzinelor nr. 167, MD-2023, Chișinău, Republica Moldova	1185	f 2008 0028	2008.03.27	2018.03.27
7	GÎRBU Anolie, MD Str. Vasile Alecsandri nr. 4, MD-2091, Revaca, Chișinău, Republica Moldova	1491	f 2013 0021	2013.03.11	2018.03.11
8	GÎRBU Anolie, MD Str. Vasile Alecsandri nr. 4, MD-2091, Revaca, Chișinău, Republica Moldova	1492	f 2013 0022	2013.03.11	2018.03.11
9	GÎRBU Anolie, MD Str. Vasile Alecsandri nr. 4, MD-2091, Revaca, Chișinău, Republica Moldova	1493	f 2013 0023	2013.03.11	2018.03.11
10	GÎRBU Anolie, MD Str. Vasile Alecsandri nr. 4, MD-2091, Revaca, Chișinău, Republica Moldova	1494	f 2013 0024	2013.03.11	2018.03.11
11	GÎRBU Anolie, MD Str. Vasile Alecsandri nr. 4, MD-2091, Revaca, Chișinău, Republica Moldova	1501	f 2013 0018	2013.03.11	2018.03.11
12	GÎRBU Anolie, MD Str. Vasile Alecsandri nr. 4, MD-2091, Revaca, Chișinău, Republica Moldova	1502	f 2013 0019	2013.03.11	2018.03.11

1	2	3	4	5	6
13	GÎRBU Anatolie, MD Str. Vasile Alecsandri nr. 4, MD-2091, Revaca, Chișinău, Republica Moldova	1503	f 2013 0020	2013.03.11	2018.03.11
14	ZUBENCO-V.N. S.R.L., SOCIETATE COMERCIALĂ, MD Bd. Cuza-Vodă nr. 25/9, ap. 10, MD-2072, Chișinău, Republica Moldova	1507	f 2013 0028	2013.03.28	2018.03.28
15	RUSU Liviu , MD Str. Sofia Covalevschi nr. 31, MD-3100, Bălți, Republica Moldova	1513	f 2013 0027	2013.03.25	2018.03.25

## Lista eratelor

Se publică următoarele date: numărul curent, obiectul de proprietate industrială, numărul depozitului, numărul titlului de protecție, numărul BOPI, datele inițiale care au fost publicate, datele rectificate

Nr. crt.	OPI	Nr. depozit	Nr. titlului de protecție	Nr. BOPI	Date inițiale	Date rectificate
1	Marcă	032828	25069	6/2013 3/2014	(730) Str. acad. Sergiu Rădăuțanu nr. 9, ap. 206, MD-2019, Chișinău, Republica Moldova	(730) Str. Acad. Sergiu Rădăuțanu nr. 9, ap. 206, MD-2014, Chișinău, Republica Moldova





# VII



## **Comisia de Contestații a AGEPI / Appeals Board of AGEPI**

**Î**n prezenta Secțiune se publică informații privind rezultatele examinării contestațiilor depuse la Comisia de Contestații a AGEPI.



**T**his Section publishes information on the results of examination of appeals lodged with the Appeals Board of AGEPI.

## Lista contestațiilor examinate la Comisia de Contestații în luna septembrie 2018, în privința cărora procedura a fost finalizată

Se publică următoarele date: numărul curent, denumirea OPI, numărul și data depozitului, numărul titlului de protecție, solicitantul sau titularul, contestatarul, data depunerii și obiectul contestației, data examinării contestației, rezultatul examinării contestației

Nr. crt.	Denumirea OPI  Nr. și data depozitului/ Nr. titlului de protecție  Solicitant / Titular	Contestatar	Data depunerii și obiectul contestației	Data examinării contestației	Rezultatul examinării contestației
1	2	3	4	5	6
1	Marcă națională  BLINC  038991 2016.06.06  Blinc Inc., US	Blinc Inc., US	2018.03.03 Împotriva Deciziei de respingere totală a cererii de înregistrare a mărcii	2018.09.11	<p><b>1. Se respinge</b> revendicarea contestatarului.</p> <p><b>2. Se menține în vigoare</b> Decizia Direcției mărci și design industrial din 2017.12.28.</p> <p><b>3. Se transmite</b> dosarul în arhivă.</p>
2	Marcă națională  040008 2017.01.12  NOȘCENCO Emilia, MD	ORHEI-VIT S.A., MD	2018.04.20 Împotriva înregistrării mărcii	2018.09.11	<p><b>1. Se respinge</b> revendicarea contestatarului.</p> <p><b>2. Se menține în vigoare</b> Decizia Direcției mărci și design industrial din 2018.03.22.</p> <p><b>3. Se transmite</b> dosarul în Direcția mărci și design industrial pentru continuarea procedurilor.</p>
3	Marcă națională  036640 2015.03.04  INTER-TABAC S.R.L., MD	INTER-TABAC S.R.L., MD	2016.11.11 Împotriva Deciziei de respingere totală a cererii de înregistrare a mărcii	2018.09.11	<p><b>1. Se acceptă</b> revendicarea contestatarului.</p> <p><b>2. Se abrogă</b> Decizia Direcției mărci și design industrial din 2016.10.28 și <b>se acceptă</b> înregistrarea mărcii solicitate pentru totalitatea produselor revendicate în cerere din clasa 34. Dreptul exclusiv nu se va extinde asupra tuturor elementelor verbale, cu excepția elementului „Столичные”.</p> <p><b>3. Se transmite</b> dosarul în Direcția mărci și design industrial pentru continuarea procedurilor.</p>
4	Marcă națională  040825 2017.06.28  ARIF FRANCK CHARLES, AE	ARIF FRANCK CHARLES, AE	2018.07.12 Împotriva Deciziei de respingere totală a cererii de înregistrare a mărcii	2018.09.11	<p><b>1. Se acceptă</b> revendicarea contestatarului.</p> <p><b>2. Se abrogă</b> Decizia Direcției mărci și design industrial din 2018.05.14 și <b>se acceptă</b> înregistrarea mărcii solicitate pentru produsul „înghețată” din clasa 30. Dreptul exclusiv nu se va extinde asupra elementului verbal „Maxi”, cu excepția executării grafice deosebite.</p> <p><b>3. Se transmite</b> dosarul în Direcția mărci și design industrial pentru continuarea procedurilor.</p>



1	2	3	4	5	6
5	Marcă națională  NEUROXON  038194 2016.01.15  T.P.I. - PHARM S.R.L., MD	T.P.I. - PHARM S.R.L., MD	2017.07.17 Împotriva Deciziei de respingere totală a cererii de înregistrare a mărcii	2018.09.11	<b>1. Se acceptă</b> revendicarea contestatarului. <b>2. Se abrogă</b> Decizia Direcției mărci și design industrial din 2017.05.18 și <b>se acceptă</b> înregistrarea mărcii solicitate pentru totalitatea produselor revendicate în cerere din clasa 05. <b>3. Se transmite</b> dosarul în Direcția mărci și design industrial pentru continuarea procedurilor.
6	Marcă națională  <b>VIPER</b>  040920 2017.07.25  EPIDAVR S.R.L., firmă, MD	TEHNO-AS GRUP S.R.L., MD	2018.05.21 Împotriva înregistrării mărcii	2018.09.11	<b>1. Se acceptă</b> parțial revendicarea contestatarului. <b>2. Se abrogă</b> Decizia Direcției mărci și design industrial din 2018.04.21 și <b>se acceptă</b> înregistrarea mărcii solicitate pentru totalitatea serviciilor revendicate în cerere din clasa 35, cu excepția serviciilor referitoare la produsele din clasele 07 și 12. <b>3. Se transmite</b> dosarul în Direcția mărci și design industrial pentru continuarea procedurilor.
7	Marcă națională  FLOXIMED  040877 2017.07.12  World Medicine Limited, reprezentanță, MD	World Medicine Limited, reprezentanță, MD	2018.07.02 Împotriva Deciziei de respingere totală a cererii de înregistrare a mărcii	2018.09.11	<b>1. Se acceptă</b> revendicarea contestatarului. <b>2. Se abrogă</b> Decizia Direcției mărci și design industrial din 2018.05.30 și <b>se acceptă</b> înregistrarea mărcii solicitate pentru „produse farmaceutice și medicale” din clasa 05. <b>3. Se transmite</b> dosarul în Direcția mărci și design industrial pentru continuarea procedurilor.
8	Marcă națională    040636 2017.05.17  BROKER-ASIST S.R.L., broker de asigurare, MD	BROKER- ASIST S.R.L., broker de asigurare, MD	2018.07.09 Împotriva Deciziei de respingere parțială a cererii de înregistrare a mărcii	2018.09.11	<b>1. Se acceptă</b> revendicarea contestatarului. <b>2. Se abrogă</b> Decizia Direcției mărci și design industrial din 2018.05.14 și <b>se acceptă</b> înregistrarea mărcii solicitate pentru totalitatea serviciilor revendicate în cerere din clasa 36. Dreptul exclusiv nu se va extinde asupra elementului „T”, cu excepția executării grafice deosebite. <b>3. Se transmite</b> dosarul în Direcția mărci și design industrial pentru continuarea procedurilor.

1	2	3	4	5	6
9	<p>Marcă națională</p>  <p>040032 2017.01.19</p> <p>BUSINESS-TV MEDIA S.R.L., societate comercială, MD</p>	<p>BUSINESS-TV MEDIA S.R.L., societate comercială, MD</p>	<p>2018.06.14 Împotriva Deciziei prin care s-a considerat retrasă cererea de înregistrare a mărcii</p>	<p>2018.09.11</p>	<p><b>1. Se acceptă</b> revendicarea contestatarului.</p> <p><b>2. Se abrogă</b> Decizia Direcției mărci și design industrial din 2018.05.24.</p> <p><b>3. În termen de până la o lună</b> din data expedierii prezentei hotărâri, solicitantul urmează să achite taxa pentru înregistrarea și eliberarea certificatului de înregistrare a mărcii în cuantum de 250 euro (p. 35(a) din Nomenclatorul serviciilor cu semnificație juridică în domeniul protecției obiectelor proprietății intelectuale, aprobat prin Hotărârea Guvernului nr. 774 din 1997.08.13) și taxa neplătită în termenul prevăzut - 125 euro (art. 84 al Legii nr. 38/2008 privind protecția mărcilor), în total - 375 euro.</p> <p><b>4. Se transmite</b> dosarul în Direcția mărci și design industrial pentru continuarea procedurilor.</p> <p><i>Notă:</i> Pentru taxele menționate pot fi aplicate scutiri (50%), dacă solicitantul este o întreprindere care întrunește criteriile legale stabilite întreprinderilor mici și mijlocii.</p>
10	<p>Marcă internațională</p>  <p>IR 1337670 2016.07.15</p> <p>Soboliev Pavlo, UA</p>	<p>Soboliev Pavlo, UA</p>	<p>2018.07.12 Împotriva Deciziei de respingere parțială a cererii de înregistrare a mărcii</p>	<p>2018.09.11</p>	<p><b>1. Se acceptă</b> revendicarea contestatarului, în temeiul scrisorii de acord prezentate.</p> <p><b>2. Se abrogă</b> Decizia Direcției mărci și design industrial din 2018.04.18 și <b>se acceptă</b> protecția mărcii solicitate pentru totalitatea produselor revendicate în cerere din clasa 16.</p> <p><b>3. Se transmite</b> dosarul în Direcția mărci și design industrial pentru continuarea procedurilor.</p>

# IX

## **Decizii ale instanțelor judecătorești / Court decisions**

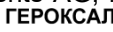
**Cu privire la executarea Hotărârii Judecătorei  
Chișinău (sediul Râșcani) din 30.05.2017, Încheierii  
Judecătorei Chișinău (sediul Râșcani) din 07.09.2018  
privind decăderea parțială din drepturi a titularului  
mărcii naționale  nr. 17262**

Întru executarea Hotărârii Judecătorei Chișinău (sediul Râșcani) din 30.05.2017, Încheierii Judecătorei Chișinău (sediul Râșcani) din 16.06.2017, în pricina civilă la cererea de chemare în judecată depusă de Janssen Pharmaceutica împotriva Newman nutrients AG, intervenient accesoriu  AGEPI privind decăderea parțială din drepturi asupra mărcii naționale  nr. 17262, în temeiul art. 14 (1), art. 20 (1) a), art. 20 (2), art. 83 (3) j) ale Legii nr. 38/2008 privind protecția mărcilor:

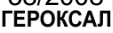
- este decăzut din drepturile asupra mărcii naționale  nr. 17262 din 28.08.2007 pentru „*produse farmaceutice și veterinare; produse igienice pentru medicină*” din clasa 05 conform CIPS, titularul Newman nutrients AG, Tiefenastr. 17, CH 3004 Bern, Elveția, începând cu data de 22.09.2016.

**Cu privire la aplicarea interdicției  
asupra mărcii nr. 26623, înregistrate pe numele  
titularului KERAMIN GRUP S.R.L.**

Întru executarea Încheierii executorului judecătoresc Bănărescu Anatolie nr. 056-971/2018 din 19.09.2018, privind executarea documentului executoriu nr. 2-2346/18 din 14.09.2018 emis de Judecătoria Chișinău sediul Râșcani, prin care s-a dispus suspendarea acțiunii deciziei AGEPI de înregistrare a mărcii "Intercerama" din 24.12.2014:

- se aplică interdicția asupra mărcii  nr. 26623 din 15.05.2014 înregistrată pe numele titularului KERAMIN GRUP S.R.L., Bd. Grigore Vieru nr. 21, MD-2005, Chișinău, Republica Moldova, până la soluționarea definitivă a cauzei;

- pe perioada aplicării interdicției, se sistează orice procedură legală ce ține de statutul juridic al mărcii nr. 26623 din 15.05.2014, inclusiv transmiterea drepturilor asupra acesteia.

**Cu privire la executarea Deciziei Curții Supreme de Justiție  
din 19.09.2018 privind menținerea Deciziei Curții de Apel  
Chișinău din 21.02.2018 prin care s-a dispus anularea  
mărcii  nr. 27811 din 20.03.2015**

Întru executarea Deciziei Curții Supreme de Justiție din 19.09.2018 privind menținerea Deciziei Curții de Apel Chișinău din 21.02.2018 în cauza civilă la cererea de chemare în judecată depusă de „Agro CS” a.s. împotriva PASIFLORA S.R.L., intervenient accesoriu AGEPI, privind anularea mărcii în temeiul art. 21 alin. (1) lit. b) al Legii nr. 38/2008 privind protecția mărcilor:

- se anulează înregistrarea mărcii combinate  nr. 27811 din 20.03.2015 și se declară nul certificatul de înregistrare a mărcii eliberat pe numele titularului PASIFLORA S.R.L., Str. Mitropolit G. Bănulescu-Bodoni nr. 43, of. 3, MD-2012, Chișinău, Republica Moldova.

**Cu privire la executarea Deciziei Curții de Apel  
Chișinău din 27.09.2018 privind respingerea  
recursului și menținerea Încheierii Judecătorei  
Chișinău (sediul Râșcani) din 15.06.2018**

Întru executarea Deciziei Colegiului civil și de contencios administrativ al Curții de Apel Chișinău din 27.09.2018 privind respingerea recursului și menținerea Încheierii Judecătorei Chișinău (sediul Râșcani) din 15.06.2018 privind anularea măsurilor de asigurare, la cererea de chemare în judecată depusă de Compania Polturist EOOD, Bulgaria împotriva AGEPI, intervenient accesoriu ÎM "Vinăria Bostavan" SRL privind anularea hotărârii:

- se anulează măsura de asigurare dispusă în forma suspendării executării hotărârii Comisiei de Contestații AGEPI din 29.09.2016, prin care a fost respinsă contestația și s-a admis spre înregistrare marca verbală MOLDAWSKA WINNICA nr. depozit 034932 din 11.04.2014, pe numele solicitantului VINĂRIA BOSTAVAN S.R.L., întreprindere mixtă, MD-5352, Etulia, Vulcănești, UTA Găgăuzia, Republica Moldova.

**Cu privire la executarea Hotărârii Judecătorei  
Chișinău (sediul Râșcani) din 12.06.2018  
privind decăderea din drepturi a titularului  
mărcii internaționale LA DOLCE VITA nr. IR 565113**

Întru executarea Hotărârii Judecătorei Chișinău (sediul Râșcani) din 12.06.2018 în pricina civilă la cererea de chemare în judecată depusă de "Orhei-Vit" SA împotriva Giacobazzi Grandi S.r.l. și Cantine Giacobazzi S.r.l. reprezentat de Bugnion S.p.A., intervenient accesoriu AGEPI, privind decăderea din drepturi asupra mărcii internaționale LA DOLCE VITA nr. IR 565113, în temeiul art. 14 și art. 20 alin. (1) lit. a), alin. (2) ale Legii nr. 38/2008 privind protecția mărcilor:

- este decăzut din drepturile asupra mărcii internaționale LA DOLCE VITA nr. IR 565113 din 18.01.1991 titularul CANTINE GIACOBAZZI S.r.l., Via Provinciale Ovest, 57 I-41015 Nonantola (MO) Italia, începând cu data de 30.11.2016.

**Cu privire la aplicarea interdicției  
asupra OPI, înregistrate pe numele  
titularului Grițunic Alexandru**

Întru executarea Încheierii executorului judecătoresc Mușet Marcel nr. 180s-489r/2018 din 11.09.2018 prin care s-a dispus aplicarea interdicției asupra bunurilor debitorului Grițunic Alexandru, IDNO 0981103225869:

- se aplică interdicția asupra cotei-părți a cotitularului Grițunic Alexandru, IDNO 0981103225869, deținute asupra operelor științifice conform certificatelor seria OȘ nr. 936 și OȘ nr. 939, înregistrate pe numele cotitularilor Falicovici Leonid, Panferov Fedor și Grițunic Alexandru;

- pe perioada aplicării interdicției, se sistează orice procedură legală ce ține de statutul juridic al OPI sus-menționate, inclusiv transmiterea drepturilor asupra acestora.

**Cu privire la aplicarea sechestrului  
asupra OPI, înregistrate pe numele  
titularului FRUNZĂ Valentin**

Întru executarea Încheierii executorului judecătoresc Șapa Ludmila nr. 085s-1049/2018 din 25.09.2018, privind executarea documentului executoriu MAI03 800092 din 08.04.2018, emis de IP Rîșcani, prin care s-a dispus aplicarea sechestrului pe bunurile debitorului FRUNZĂ Valentin, IDNP 2000001161524:

- se aplică sechestrul asupra mărcii nr. 27239 din 22.09.2014, înregistrate pe numele titularului FRUNZĂ Valentin, Str. Miorița nr. 54, MD-2050, Stăuceni, mun. Chișinău, Republica Moldova;

- pe perioada aplicării sechestrului, se sistează orice procedură legală ce ține de statutul juridic al mărcii sus-menționate, inclusiv transmiterea drepturilor asupra acesteia.

**Cu privire la executarea Deciziei Curții de Apel Chișinău  
din 15.02.2018 privind menținerea hotărârii Judecătoriei  
Chișinău (sediul Râșcani) din 22.05.2017 prin care s-a dispus  
anularea mărcii TABIDEZ 56 nr. 18495 din 01.09.2008**

Întru executarea Deciziei Colegiului civil și de contencios administrativ al Curții de Apel Chișinău din 15.02.2018 privind menținerea hotărârii Judecătoriei Chișinău (sediul Râșcani) din 22.05.2017 în cauza civilă la cererea de chemare în judecată depusă de „Hydrochim” S.R.L. împotriva ÎCS ”HMI-Highmed Industrie” S.R.L., ”Dezmed-CV” S.R.L. privind constatarea încălcării dreptului asupra mărcii și cererea de chemare în judecată înaintată de ”Hygiene Medical Industry Co” LTD către ”Hydrochim” SRL, intervenienți accesorii AGEPI și ÎCS ”HMI-Highmed Industrie” S.R.L. și acțiunea reconvențională depusă de ”Dezmed-CV” S.R.L. către ”Hydrochim” SRL, intervenienți accesorii AGEPI și ÎCS ”HMI-Highmed Industrie” S.R.L., privind anularea mărcii, în temeiul art. 21 alin. (1) lit. b) al Legii nr. 38/2008 privind protecția mărcilor:

- se anulează înregistrarea mărcii verbale **TABIDEZ 56** nr. 18495 din 01.09.2008 și se declară nul certificatul de înregistrare a mărcii eliberat pe numele titularului HIDROCHIM S.R.L., Str. Cojocarilor nr. 18, ap. 4, MD-2001, Chișinău, Republica Moldova.



# X

## Monitor

În prezenta Secțiune se publică acte emise de Președintele, Parlamentul și Guvernul Republicii Moldova care reglementează protecția proprietății intelectuale în republică, ordine ale Directorului general al AGEPI, comunicate informative, comentarii și note explicative în baza acestora.

In this Section are published acts issued by the President, Parliament and Government of the Republic of Moldova governing the intellectual property protection in our republic, orders of the Director General of the AGEPI, informative communications, comments and other explanatory notes on base thereof.

## Atestarea evaluatorilor

În conformitate cu prevederile Regulamentului cu privire la atestarea evaluatorilor obiectelor de proprietate intelectuală, aprobat prin Hotărârea Guvernului Republicii Moldova nr. 783 din 30.06.2003 cu privire la evaluarea obiectelor de proprietate intelectuală, Comisia de atestare și disciplină a evaluatorilor obiectelor de proprietate intelectuală (în continuare - *Comisia*), instituită prin ordinul Directorului General AGEPI nr. 203 din 30.09.2016 cu modificările ulterioare, a efectuat atestarea evaluatorilor și, prin decizia Comisiei din 25.09.2018, a confirmat în calitate de evaluator al OPI solicitantul Badâr Iurie.

### Lista evaluatorilor obiectelor de proprietate intelectuală atestați

Se publică următoarele date: numărul curent, numele și prenumele evaluatorului, numărul și data eliberării certificatului de calificare, numărul și data procesului - verbal al ședinței Comisiei de atestare, data expirării termenului de valabilitate a certificatului de calificare, telefon, e-mail:

Nr. crt.	Numele și prenumele evaluatorului	Nr. și data eliberării certificatului de calificare	Nr. și data procesului-verbal al ședinței Comisiei de atestare și disciplină	Data expirării termenului de valabilitate a certificatului de calificare	Telefon, e-mail
1	Badâr Iurie	025 RE 2018.09.25	Nr. 3 2018.09.25	25.09.2023	+373 69/15 99 34; iurie.badar@chamber.md

### Cu privire la înregistrarea și eliberarea certificatelor de mandatar autorizat în proprietatea intelectuală

În temeiul procesului-verbal nr. 01/2018 din 20.09.2018 al ședinței Comisiei de atestare și disciplină a candidaților pentru obținerea calității de mandatar autorizat în proprietatea intelectuală, instituită prin Ordinul Directorului General al AGEPI nr. 145 din 25.07.2017, prin ordinul Directorului General nr. 204 din 26.10.2018 se înscriu în Registrul național al mandatarilor autorizați în proprietatea intelectuală și se eliberează certificatele de mandatar autorizat în proprietatea intelectuală următorilor candidați:

- dlui COROCHII Dragoș - pentru mărci, desene/modele industriale, indicații geografice, denumiri de origine și specialități tradiționale garantate;
- dlui GHIMZA Alexandr – pentru mărci;
- dnei LUNGU Felicia – pentru desene/modele industriale, indicații geografice, denumiri de origine și specialități tradiționale garantate.
- dlui OLARAȘU Nicolai - pentru mărci și desene/modele industriale;
- dnei ROJNEVSCHI Maria – pentru mărci, desene/modele industriale, indicații geografice, denumiri de origine, specialități tradiționale garantate, soiuri de plante și invenții;

## Lista mandatarilor autorizați în proprietatea intelectuală din Republica Moldova

Se publică următoarele date extrase din Registrul național al mandatarilor autorizați în proprietatea intelectuală: numărul certificatului și data înregistrării, numele mandatarului, denumirea firmei, adresa și altă informație de contact, domeniile în care este specializat mandatarul

Numărul certificatului și data înregistrării	Numele mandatarului, denumirea firmei	Adresa pentru corespondență	Altă informație de contact	Domeniile în care este specializat mandatarul
143 2018.09.20	COROCHII Dragoș	Str. Romană nr. 2/3 A, ap. 40, MD-2005, Chișinău, Republica Moldova	(373) 60084651; (373) 69169147; <a href="mailto:dcorochi@yahoo.com">dcorochi@yahoo.com</a>	Mărci; Desene și modele industriale; Indicații geografice; Denumiri de origine; Specialități tradiționale garantate.
144 2018.09.20	GHIMZA Alexandr	Bd. Decebal nr. 17/j, ap. 8, MD-2002, Chișinău, Republica Moldova	(373) 79082828; <a href="mailto:aghimza@gmail.com">aghimza@gmail.com</a>	Mărci.
145 2018.09.20	LUNGU Felicia	Str. Andrei Doga nr. 28/6, ap. 80, MD-2024, Chișinău, Republica Moldova	(373) 60088822; <a href="mailto:felicialungu@ymail.com">felicialungu@ymail.com</a>	Desene și modele industriale; Indicații geografice; Denumiri de origine; Specialități tradiționale garantate.
146 2018.09.20	OLARAȘU Nicolai	S. Gangura, rl. Ialoveni, MD-7721, Republica Moldova	(373) 69859300; <a href="mailto:nicolai.olarasu@gmail.com">nicolai.olarasu@gmail.com</a>	Mărci; Desene și modele industriale.
147 2018.09.20	ROJNEVSCHI Maria	Str. Drumul Crucii nr. 96, ap. 16, MD-2039, Chișinău, Republica Moldova	(373) 068450126; rojnev@yahoo.com	Mărci; Desene și modele industriale; Indicații geografice; Denumiri de origine; Specialități tradiționale garantate; Soiuri de plante; Invenții.

Buletinul Oficial de Proprietate Intelectuală poate fi consultat gratuit la Agenția de Stat pentru Proprietatea Intelectuală a Republicii Moldova (AGEPI) – în sala de lectură a bibliotecii sau online pe adresa: <http://agepi.gov.md/ro/publication/48>

Buletinul Oficial de Proprietate Intelectuală poate fi procurat la AGEPI. Persoanele interesate pot comanda contra cost exemplare individuale pe hârtie sau pe CD-ROM.

Abonarea la Buletinul Oficial de Proprietate Intelectuală pe suport de hârtie și pe CD-ROM este nelimitată și poate fi efectuată direct la AGEPI (inclusiv prin fax, e-mail sau online).

**Prețurile de abonare:**

- BOPI pe suport de hârtie - 220 de lei pe 3 luni, 440 de lei pe 6 luni, 875 de lei pe un an;
- BOPI pe CD-ROM - 90 de lei pe 3 luni, 180 de lei pe 6 luni, 360 de lei pe un an.

**Adresa AGEPI:**

Str. Andrei Doga nr. 24, bloc 1,  
MD-2024, Chișinău, Republica Moldova  
tel.: (022) 40-05-01; (022) 40-06-07; (022) 40-06-08  
fax: (022) 44-01-19  
e-mail: [office@agepi.gov.md](mailto:office@agepi.gov.md)  
<http://agepi.gov.md/>

---

**Consiliul editorial:**

dr. Lilia Bolocan (președinte), Andrei Popa, dr. Svetlana Munteanu, dr. Viorel Iustin, dr. Simion Levițchi,  
Diana Stici, Liliana Vieru, Patricia Bondaresco, dr. Natalia Mogol, Ala Gușan

**Redactor:** Margareta Petrache

**Tehnoredactare computerizată:** Zinaida Șciptov

**Coperta:** Tatiana Nasirov

---

B O P I nr. 10/2018

Imprimat la AGEPI

ISSN 2345-1815

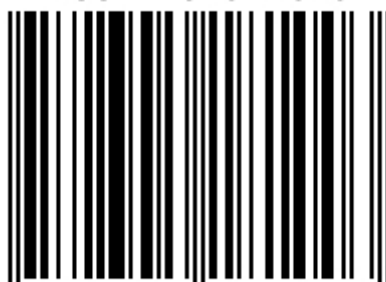

9 772345 181003 >