

**AGENȚIA DE STAT
PENTRU PROPRIETATEA INTELLECTUALĂ
CHIȘINĂU – REPUBLICA MOLDOVA**

**BULETIN OFICIAL
DE
PROPRIETATE INTELLECTUALĂ**

**Official Bulletin
of Intellectual Property**

**9
2024**

Publicat la 30 septembrie 2024

PUBLICAȚIILE AGEPI

Buletinul Oficial de Proprietate Intelectuală (BOPI):

- apare din octombrie 1993, având o periodicitate lunară;
- include informații privind cererile din domeniul proprietății intelectuale depuse la AGEPI, titlurile de protecție acordate și certificatele înregistrate, modificările în statutul juridic al obiectelor de proprietate industrială, hotărârile Comisiei de contestații, deciziile instanțelor judecătorești privind litigiile în domeniul proprietății intelectuale, acte normative naționale și tratate internaționale, comunicări și alte informații de ordin general ce vizează domeniul proprietății intelectuale;
- Buletinul Oficial de Proprietate Intelectuală poate fi consultat gratuit la Agenția de Stat pentru Proprietatea Intelectuală a Republicii Moldova (AGEPI) – în sala de lectură a bibliotecii sau online pe adresa: <http://agepi.gov.md/ro/publication/48>;
- Buletinul Oficial de Proprietate Intelectuală poate fi procurat la AGEPI. Persoanele interesate pot comanda contra cost exemplare individuale pe hârtie.

Revista de proprietate intelectuală, știință și educație „Intellectus”:

- apare din anul 1995, având o periodicitate semestrială;
- este o publicație științifică, recenzată, cu acces deschis, acreditată, prin Decizia Consiliului de conducere al Agenției Naționale de Asigurare a Calității în Educație și Cercetare nr. 23 din 30 septembrie 2022 cu privire la evaluarea, clasificarea și monitorizarea revistelor științifice, în categoria de clasificare B la profilurile: Științe juridice; Științe economice; Științe inginerești și tehnologii;
- abordează multilateral diverse aspecte ale proprietății intelectuale, prevederile legislației naționale și internaționale în domeniu, publică studii semnate de cercetători și inventatori din diferite domenii ale științei, economiei, educației și tehnicii.

Abonarea la publicațiile AGEPI pe suport de hârtie este nelimitată și poate fi efectuată direct la AGEPI (inclusiv prin e-mail).

Pentru informații detaliate privind condițiile de abonare, accesați:

<http://agepi.gov.md/ro/services/biblioteca-pi>

Telefon de contact: (+373 22) 188-597

CUPRINS

Informație generală	5
I. Invenții	7
BB1A Cereri de brevet de invenție publicate	13
BB2A Cereri de brevet european pentru care s-a solicitat validarea în Republica Moldova publicate	15
FF9Y Brevete de invenție de scurtă durată acordate	36
FG9A Publicarea brevetelor europene validate în Republica Moldova	44
FG4A Lista brevetelor de invenție eliberate	51
FG9Y Lista brevetelor de invenție de scurtă durată eliberate	52
II. Soiuri de plante	53
FF9E Brevete pentru soi de plantă acordate	55
FG9E Brevete pentru soi de plantă eliberate	56
III. Mărci	57
Cereri de înregistrare	60
Mărci înregistrate în baza cererilor acceptate parțial	119
Lista certificatelor de înregistrare a mărcilor eliberate în august 2024	140
Lista mărcilor reînnoite	144
IV. Indicații geografice, denumiri de origine, specialități tradiționale garantate	
V. Design industrial (Desene și modele industriale)	153
BA1L Cereri de înregistrare	157
FF4L Lista desenelor și modelelor industriale înregistrate	162
FG4L Lista certificatelor de înregistrare a desenelor și modelelor industriale eliberate	162
ND4L Lista desenelor și modelelor industriale reînnoite	162
FG4L Lista desenelor și modelelor industriale înregistrate în Republica Moldova conform Aranjamentului de la Haga, aranjate în ordinea numerelor de înregistrare internațională	163
VI. Modificări intervenite în statutul juridic al cererilor și titlurilor de protecție	165
Lista modificărilor	166
Lista contractelor de cesiune	172
Lista contractelor de licență	174
Modificări în contractele de licență	174
FC9A Lista cererilor de brevet de invenție respinse	174
FA9Y Lista cererilor de brevet de invenție de scurtă durată retrase	174
FC9Y Lista cererilor de brevet de invenție de scurtă durată respinse	175
MM4E Lista brevetelor europene validate a căror valabilitate a încetat înainte de termen prin neachitarea taxei (cu dreptul de restabilire)	175
BZ9E Cereri de brevet pentru soi de plantă. Modificări aduse denumirilor	175
Lista cererilor de înregistrare a mărcilor retrase	176
Renunțări la mărci	176
Lista cererilor de înregistrare a mărcilor respinse	176
Lista certificatelor de înregistrare a mărcilor al căror termen de valabilitate a expirat (inclusiv termenul de grație)	177
Lista mărcilor valabilitatea înregistrării cărora expiră în februarie 2025	182
FA9L Lista desenelor și modelelor industriale retrase	188
FC4L Lista desenelor și modelelor industriale respinse	188
MK4L Lista certificatelor de înregistrare a desenelor și modelelor industriale al căror termen de valabilitate a expirat (inclusiv termenul de grație)	189
Lista eratelor	189
VII. Comisia de contestații a AGEPI	
VIII. Comisia de mediere	
IX. Decizii ale instanțelor judecătorești	191
X. Monitor	193
XI. Materiale de informare din domeniul proprietății intelectuale	

CONTENTS

General information	5
I. Inventions	7
BB1A Published patent applications	13
BB2A Published European patent applications for which validation in the Republic of Moldova has been requested	15
FF9Y Granted short-term patents for invention	36
FG9A Publication of European patents validated in the Republic of Moldova	44
FG4A List of issued patents for invention	51
FG9Y List of issued short-term patents for invention	52
II. Plant varieties	53
FF9E Granted plant variety patents	55
FG9E Issued plant variety patents	56
III. Trademarks	57
Applications for registration	60
Trademarks registered on the basis of partially accepted applications	119
List of trademark registration certificates issued in August 2024	140
List of renewed trademarks	144
IV. Geographical indications, appellations of origin, traditional specialties guaranteed	
V. Industrial design	153
BA1L Applications for registration	157
FF4L List of registered industrial designs	162
FG4L List of issued industrial design registration certificates	162
ND4L List of renewed industrial designs	162
FG4L List of industrial designs registered in the Republic of Moldova according to the Hague Agreement grouped in the numerical order	163
VI. Amendments made in the legal status of applications and titles of protection	165
List of amendments	166
List of assignment agreements	172
List of license agreements	174
Amendments to license agreements	174
FC9A List of rejected patent applications	174
FA9Y List of withdrawn short-term patent applications	174
FC9Y List of rejected short-term patent applications	175
MM4E List of invalid validated European patents by nonpayment of fee (with the right of revalidation)	175
BZ9E Plant variety patent applications. Amendments of variety denominations	175
List of withdrawn trademark applications	176
Surrender of trademarks	176
List of rejected trademark applications	176
List of trademark registration certificates the term of validity of which has expired (including the grace period)	177
List of trademarks the term of validity of which expires in February 2025	182
FA9L List of withdrawn industrial designs	188
FC4L List of rejected industrial designs	188
MK4L List of industrial design registration certificates the term of validity of which has expired (including the grace period)	189
List of errata	189
VII. Appeals Board of the AGEPI	
VIII. Mediation Board	
IX. Court decisions	191
X. Monitor	193
XI. Intellectual property information materials	

Informație generală

Buletinul Oficial de Proprietate Intelectuală conține informații din domeniul PI.
Secțiuni speciale sunt destinate invențiilor, soiurilor de plante, mărcilor,
indicațiilor geografice, denumirilor de origine, desenelor și modelelor industriale.
Persoanele interesate pot urmări regimul juridic al cererilor de solicitare a protecției, al obiectelor
de proprietate industrială brevetate și înregistrate pe teritoriul Republicii Moldova.
În Buletin se publică acte oficiale, regulamente, convenții internaționale, acorduri bilaterale,
norme și standarde în domeniu etc.

General information

The Official Bulletin of Intellectual Property contains information in the field of IP.
Special sections are provided for inventions, plant varieties, trademarks,
geographical indications, appellations of origin, and industrial designs.
Concerned persons can familiarize themselves with the legal regime of the applications for
protection, of the industrial property objects patented and registered in the Republic of Moldova.
Official documents, regulations, international conventions,
bilateral agreements, norms and standards in the field, etc., shall be published in the Bulletin.

Extras din codurile normalizate ale Organizației Mondiale de Proprietate Intelectuală (norma ST. 3 OMPI) referitoare la organizațiile internaționale și țările care eliberează sau înregistrează titluri de proprietate industrială (lista este actualizată de OMPI în 2023)

AD	Andorra	EA	Organizația Eurasiatică de Brevete (OEAB)	JP	Japonia	PH	Filipine
AE	Emiratele Arabe Unite	EC	Ecuador	KE	Kenya	PK	Pakistan
AF	Afganistan	EE	Estonia	KG	Kârgâzstan	PL	Polonia
AL	Albania	EG	Egipt	KH	Cambodgia	PT	Portugalia
AM	Armenia	EM	Oficiul Uniunii Europene pentru Proprietate Intelectuală (EUIPO)	KP	Republica Populară Democrată Coreeană	PY	Paraguay
AO	Angola	EP	Oficiul European de Brevete (OEB)	KR	Republica Coreea	QA	Qatar
AP	Organizația Regională Africană de Proprietate Intelectuală (ARIPO)	ES	Spania	KW	Kuweit	QZ	Oficiul Comunitar pentru Soiuri de Plante (Uniunea Europeană) (CPVO)
AR	Argentina	ET	Etiopia	KY	Insulele Cayman	RO	România
AT	Austria	EU	Uniunea Europeană	KZ	Kazahstan	RS	Serbia
AU	Australia	FI	Finlanda	LA	Republica Democratică Populară Laos	RU	Federația Rusă
AZ	Azerbaidjan	FK	Insulele Falkland (Malvine)	LB	Liban	RW	Rwanda
BA	Bosnia și Herțegovina	FR	Franța	LI	Liechtenstein	SA	Arabia Saudită
BD	Bangladesh	GB	Regatul Unit	LK	Sri Lanka	SE	Suedia
BE	Belgia	GE	Georgia	LR	Liberia	SG	Singapore
BF	Burkina Faso	GG	Guernsey	LS	Lesotho	SI	Slovenia
BG	Bulgaria	GH	Ghana	LT	Lituania	SK	Slovacia
BM	Insulele Bermude	GI	Gibraltar	LU	Luxemburg	SL	Sierra Leone
BN	Brunei Darussalam	GL	Groenlanda	LV	Letonia	SM	San Marino
BR	Brazilia	GM	Gambia	LY	Libia	SN	Senegal
BS	Bahamas	GN	Guineea	MA	Maroc	SO	Somalia
BT	Bhutan	GR	Grecia	MC	Monaco	SV	Salvador
BX	Oficiul din Benelux pentru Proprietate Intelectuală (BOIP)	GT	Guatemala	MD	Republica Moldova	SY	Republica Arabă Siriană
BY	Belarus	GW	Guineea-Bissau	ME	Muntenegro	TD	Ciad
CA	Canada	GY	Guyana	MG	Madagascar	TH	Thailanda
CF	Republica Centrafricană	HK	Hong Kong, China	MK	Macedonia de Nord	TJ	Tadjikistan
CG	Congo	HN	Honduras	MN	Mongolia	TM	Turkmenistan
CH	Elveția	HR	Croația	MR	Mauritania	TN	Tunisia
CI	Coasta de Fildeș	HT	Haiti	MS	Montserrat	TR	Turcia
CL	Chile	HU	Ungaria	MT	Malta	TT	Trinidad și Tobago
CM	Camerun	IB	Biroul Internațional al Organizației Mondiale de Proprietate Intelectuală (OMPI)	MU	Mauritius	TW	Taiwan Provincie Chineză
CN	China	ID	Indonezia	MV	Maldive	UA	Ucraina
CO	Columbia	IE	Irlanda	MX	Mexic	US	Statele Unite ale Americii
CR	Costa Rica	IL	Israel	MY	Malaezia	UY	Uruguay
CU	Cuba	IN	India	MZ	Mozambic	UZ	Uzbekistan
CV	Republica Capului Verde	IQ	Irak	NG	Nigeria	VC	Sfântul Vincent și Grenadinele
CY	Cipru	IR	Iran (Republica Islamică)	NI	Nicaragua	VE	Venezuela (Republica Bolivariană)
CZ	Cehia	IS	Islanda	NL	Regatul Țărilor de Jos	VG	Insulele Virgine Britanice
DE	Germania	IT	Italia	NO	Norvegia	VN	Vietnam
DK	Danemarca	JM	Jamaica	NP	Nepal	WO	Organizația Mondială de Proprietate Intelectuală (OMPI)
DO	Republica Dominicană	JO	Iordania	NZ	Noua Zeelandă	YE	Yemen
DZ	Algeria			OA	Organizația Africană de Proprietate Intelectuală (OAPI)	ZA	Africa de Sud
				OM	Oman		
				PA	Panama		
				PE	Peru		

I

Invenții / Inventions

Protecția juridică a invențiilor în Republica Moldova se asigură în temeiul Legii nr. 50/2008 privind protecția invențiilor.

În conformitate cu Legea, brevetele de invenție sunt eliberate de AGEPI și certifică prioritatea, calitatea de autor și dreptul exclusiv al titularilor de brevete asupra invențiilor. O invenție este brevetabilă dacă este nouă, rezultă dintr-o activitate inventivă și este susceptibilă de aplicare industrială.

Cererea de brevet se depune la AGEPI de către orice persoană care dispune de dreptul de a solicita brevet, personal sau prin reprezentant, și trebuie să includă documentele prevăzute la art. 33 din Lege.

În prezenta Secțiune se publică datele referitoare la cererile de brevet de invenție, brevetele și brevetele de scurtă durată acordate, în special datele bibliografice, rezumatele și, după caz, materialele grafice ale acestora, datele bibliografice referitoare la cererile de brevet european pentru care se solicită validarea în Republica Moldova și la brevetele europene validate, precum și listele brevetelor și brevetelor de scurtă durată eliberate.

Rezumatele cererilor de brevet și ale brevetelor acordate se publică în ordinea indicilor Clasificării Internaționale de Brevete (CIB), prima literă din indice fiind simbolul unei secțiuni CIB.

Legal protection of inventions in the Republic of Moldova shall be afforded on the basis of the Law No. 50/2008 on the Protection of Inventions.

In accordance with this Law, patents for invention shall be granted by the AGEPI and shall certify the priority, the authorship and the exclusive right of patent owners in the inventions. An invention may be patented if it is new, if it involves an inventive step and if it is susceptible of industrial application.

The patent application shall be filed with the AGEPI, directly or through a representative, by any person entitled to apply for a patent, and shall contain the documents provided for in Art. 33 of the Law.

Data on patent applications, granted patents and short-term patents for invention, particularly bibliographic data, abstracts and, where appropriate, graphic materials thereof, bibliographic data on European patent applications for which validation in the Republic of Moldova is requested and on validated European patents, and lists of issued patents and short-term patents for invention shall be published in this Section.

The abstracts of the patent applications and of the granted patents are published in the order of the International Patent Classification (IPC) indexes, the first letter being the symbol of a IPC section.

**CODURILE INID ÎN BAZA NORMEI OMPI ST.9
PENTRU IDENTIFICAREA DATELOR BIBLIOGRAFICE REFERITOARE
LA DOCUMENTELE DE BREVET, PUBLICATE DE AGEPI**

**INID CODES FOR THE IDENTIFICATION BIBLIOGRAPHIC DATA
IN PATENT DOCUMENTS PUBLISHED BY AGEPI,
ACCORDING TO WIPO STANDARD ST.9**

- (11) Numărul titlului de protecție
Number of the title of protection
- (12) Denumirea tipului de document
Designation of the kind of document
- (13) Codul tipului de document conform normei ST.16 OMPI
Kind-of-document code according to WIPO Standard ST.16
- (15) Informații privind corectarea sau modificarea documentului
Document correction or modification information
- (21) Numărul de depozit
Number assigned to the application
- (22) Data de depozit
Date of filing the application
- (23) Data priorității de expoziție
Date of exhibition priority
- (31) Numărul cererii prioritare
Number assigned to priority application
- (32) Data de depozit a cererii prioritare
Date of filing of priority application
- (33) Țara cererii prioritare, codul conform normei ST.3 OMPI
Country of the priority application, code according to WIPO Standard ST.3
- (41) Data publicării cererii: numărul BOPI, anul
Date of publication of the application: number of BOPI, year
- (45) Data publicării hotărârii de acordare a titlului de protecție: numărul BOPI, anul
Date of publication of the decision of grant of the title of protection: number of BOPI, year
- (46) Data publicării traducerii revendicărilor cererii de brevet european
Date of publication of the translation of the claims of an European patent application
Data publicării traducerii revendicărilor modificate
Date of publication of the translation of the amended claims
- (47) Data eliberării titlului de protecție: numărul BOPI, anul
Date of issuance of the title of protection: number of BOPI, year
- (48) Data publicării documentului corectat sau modificat
Date of publication of a corrected or modified document
- (49) Data publicării traducerii fasciculului de brevet european validat
Date of publication of the translation of the validated European patent specification
Data publicării traducerii fasciculului de brevet european validat menținut în forma modificată
Date of publication of the translation of the validated European patent specification maintained in its amended form

- (51) Clasificarea Internațională de Brevete
International Patent Classification
- (54) Titlul invenției sau denumirea soiului de plantă
Title of the invention or name of the plant variety
- (56) Lista documentelor referitoare la stadiul anterior
List of prior art documents
- (57) Rezumatul sau revendicările
Abstract or claims
- (62) Numărul și data depozitului cererii anterioare din care prezentul document este divizionar
Number and filing date of the earlier application from which the present patent document has been divided up
- (67) Numărul cererii transformate și data transformării
Number of converted patent application and date of conversion
- (68) Numărul și data de publicare a brevetului de bază pentru certificatul complementar de protecție
Number and publication date of the basic patent for the supplementary protection certificate
- (71) Numele solicitantului (solicitanților), codul țării conform normei ST.3 OMPI
Name(s) of applicant(s), code of the country according to WIPO Standard ST.3
- (72) Numele inventatorului (inventatorilor) sau amelioratorului (amelioratorilor), codul țării conform normei ST.3 OMPI
Name(s) of inventor(s) or breeder(s), code of the country according to WIPO Standard ST.3
- (73) Numele sau denumirea titularului (titularilor), codul țării conform normei ST.3 OMPI
Name(s) of owner(s), code of the country according to WIPO Standard ST.3
- (74) Numele mandatarului autorizat
Name of patent attorney
- (80) Data publicării de către OEB a mențiunii acordării brevetului european
Date of publication of the mention of the grant of the European patent by the EPO
Data publicării de către OEB a mențiunii privind menținerea brevetului european în forma modificată
Date of publication of the mention of the grant of the European patent by the EPO in its amended form
- (82) Data publicării solicitării de validare a brevetului european
Date of publication of the request for validation of the European patent
- (85) Data deschiderii fazei naționale în conformitate cu PCT
Date of commencement of the national phase pursuant to PCT
- (86) Cerere internațională (PCT): numărul și data de depozit
PCT international application: number and filing date
- (87) Publicarea cererii internaționale (PCT) sau cererii comunitare pentru soi de plantă (EC): numărul și data
Publication of the PCT international application or the community plant variety application (EC): number and date
- (92) Numărul și data primei autorizații de lansare pe piață în Republica Moldova a produsului medicamentos sau fitofarmaceutic
Number and date of the first national authorization to place the medicinal or phytopharmaceutical product on the market in the Republic of Moldova
- (94) Data expirării termenului de valabilitate a certificatului complementar de protecție
Date of expiry of the term of validity of the supplementary protection certificate
- (95) Denumirea produsului protejat printr-un brevet de bază pentru care a fost cerut sau eliberat certificatul complementar de protecție
Name of the product protected by a basic patent and in respect of which the supplementary protection certificate has been applied for or issued

- (96) Numărul cererii și data de depozit a cererii de brevet european
Number and filing date of the European patent application
- (97) Numărul și data publicării de către OEB a cererii de brevet european
Number and date of publication of the European patent application by the EPO

**CODURILE PENTRU IDENTIFICAREA DIFERITELOR TIPURI
DE DOCUMENTE DE BREVET ÎN BAZA NORMEI OMPI ST.16,
PUBLICATE DE AGEPI**

**CODES FOR THE IDENTIFICATION OF DIFFERENT KINDS
OF PATENT DOCUMENTS ACCORDING TO WIPO
STANDARD ST.16, PUBLISHED BY AGEPI**

**1.1 CODURILE PENTRU DOCUMENTELE DE BREVET DE INVENȚIE
CODES FOR PATENT DOCUMENTS**

- A0** – cerere de brevet de invenție publicată înainte de termenul legal de 18 luni de la data de depozit sau data priorității recunoscute
– patent application published before the established term of 18 months after the filing date or recognized priority date
- A1** – cerere de brevet de invenție publicată în termenul legal, împreună cu raportul de documentare
– patent application published within the established term with a search report
- A2** – cerere de brevet de invenție publicată în termenul legal, fără raportul de documentare
– patent application published within the established term without a search report
- A3** – raport de documentare al cererii de brevet de invenție (publicat ulterior publicării cererii)
– search report of a patent application (published after publication of the application)
- A8** – cerere de brevet de invenție publicată cu corecturi sau modificări în pagina de capăt (bibliografică) a documentului
– patent application published with corrected or modified first page of the document
- A9** – cerere de brevet de invenție cu corecturi sau modificări ale oricărei părți a documentului
– patent application with corrections or amendments to any part of the document
- B1** – brevet de invenție acordat
– granted patent for invention
- B2** – brevet de invenție acordat, amendat în urma procedurilor de opoziție
– granted patent for invention, amended after opposition procedures
- B8** – brevet de invenție acordat, cu corecturi sau modificări în pagina de capăt (bibliografică) a documentului
– granted patent for invention with corrected or modified first page of the document
- B9** – brevet de invenție acordat, cu corecturi sau modificări ale oricărei părți a documentului
– granted patent for invention with corrections or amendments to any part of the document
- C1** – brevet de invenție eliberat
– issued patent for invention
- C3** – brevet de invenție eliberat, amendat în urma procedurilor de limitare sau anulare
– issued patent for invention, amended after limitation or cancellation procedures
- C8** – brevet de invenție eliberat, cu corecturi sau modificări în pagina de capăt (bibliografică) a documentului
– issued patent for invention with corrections or amendments to the front (bibliographic) page of the document
- C9** – brevet de invenție eliberat, cu corecturi sau modificări ale oricărei părți a documentului
– issued patent for invention with corrections or amendments to any part of the document

- T1** – traducerea revendicărilor cererii de brevet european
– translation of the claims of a European patent application
- T2** – traducerea fasciculului de brevet european validat
– translation of the validated European patent specification
- T3** – traducerea fasciculului de brevet european validat menținut în forma modificată
– translation of the validated European patent specification maintained in its amended form
- T4** – traducerea fasciculului de brevet european validat menținut în forma limitată
– translation of the validated European patent specification maintained in limited form
- T8** – traducerea corectată a fasciculului de brevet european validat cu corecturi în pagina de capăt (bibliografică) a documentului
– corrected translation of the validated European patent specification with corrections to the front (bibliographic) page of the document
- T9** – traducerea corectată a fasciculului de brevet european validat cu corecturi ale oricărei părți a documentului
– corrected translation of the validated European patent specification with corrections to any part of the document

1.2 CODURILE PENTRU DOCUMENTELE DE BREVET DE INVENȚIE DE SCURTĂ DURATĂ CODES FOR SHORT-TERM PATENT DOCUMENTS

- U0** – cerere de brevet de invenție de scurtă durată publicată înainte de termenul legal de 18 luni de la data de depozit sau data priorității recunoscute
– short-term patent application published before the established term of 18 months after the filing date or recognized priority date
- U1** – cerere de brevet de invenție de scurtă durată publicată la termen, împreună cu raportul de documentare
– short-term patent application published within the established term together with a search report
- U2** – cerere de brevet de invenție de scurtă durată publicată la termen, fără raportul de documentare
– short-term patent application published within the established term without a search report
- U3** – raport de documentare al unei cereri de brevet de invenție de scurtă durată (publicat ulterior publicării cererii)
– search report of a short-term patent application (published after publication of the application)
- Y** – brevet de invenție de scurtă durată acordat
– granted short-term patent for invention
- Y3** – brevet de invenție de scurtă durată acordat, amendat în urma procedurii de opoziție
– granted short-term patent for invention, amended after opposition procedure
- Y8** – brevet de invenție de scurtă durată acordat, cu corecturi sau modificări în pagina de capăt (bibliografică) a documentului
– granted short-term patent for invention with corrections or amendments to the front (bibliographic) page of the document
- Y9** – brevet de invenție de scurtă durată acordat, cu corecturi sau modificări ale oricărei părți a documentului
– granted short-term patent for invention with corrections or amendments to any part of the document
- Z** – brevet de invenție de scurtă durată eliberat
– issued short-term patent for invention
- Z4** – brevet de invenție de scurtă durată eliberat, amendat în urma procedurilor de limitare sau de anulare
– issued short-term patent for invention, amended after limitation or cancellation procedures
- Z5** – brevet de invenție de scurtă durată prelungit
– extended short-term patent for invention
- Z6** – brevet de invenție de scurtă durată prelungit, amendat în urma procedurii de prelungire
– extended short-term patent for invention, amended after extension procedure
- Z8** – brevet de invenție de scurtă durată eliberat sau prelungit, cu corecturi sau modificări în pagina de capăt (bibliografică) a documentului

- issued or extended short-term patent for invention with corrections or amendments to the front (bibliographic) page of the document
- Z9** – brevet de invenție de scurtă durată eliberat sau prelungit, cu corecturi sau modificări ale oricărei părți
- issued or extended short-term patent for invention with corrections or amendments to any part of the document

**CODURILE OMPI PENTRU CODIFICAREA TITLURILOR INFORMAȚIILOR
REFERITOARE LA INVENȚII, PUBLICATE ÎN BULETINUL OFICIAL
DE PROPRIETATE INTELECTUALĂ CONFORM NORMEI ST.17**

**WIPO CODES ON CODING OF HEADINGS OF ANNOUNCEMENTS CONCERNING
INVENTIONS MADE IN THE OFFICIAL BULLETIN OF INTELLECTUAL PROPERTY
IN ACCORDANCE WITH THE STANDARD ST.17**

- BB1A** Cereri de brevet de invenție publicate
Published patent applications
- BB1Y** Cereri de brevet de invenție de scurtă durată publicate
Published short-term patent applications
- BB2A** Cereri de brevet european pentru care s-a solicitat validarea în Republica Moldova publicate
Published European patent applications for which validation in the Republic of Moldova has been requested
- FF4A** Brevete de invenție acordate
Granted patents for invention
- FF9Y** Brevete de invenție de scurtă durată acordate
Granted short-term patents for invention
- FG9A** Publicarea brevetelor europene validate în Republica Moldova
Publication of European patents validated in the Republic of Moldova
- FA9A** Lista cererilor de brevet de invenție retrase
List of withdrawn patent applications
- FC9A** Lista cererilor de brevet de invenție respinse
List of rejected patent applications
- FG4A** Lista brevetelor de invenție eliberate
List of issued patents for invention
- FG9Y** Lista brevetelor de invenție de scurtă durată eliberate
List of issued short-term patents for invention
- FA9Y** Lista cererilor de brevet de invenție de scurtă durată retrase
List of withdrawn short-term patent applications
- FC9Y** Lista cererilor de brevet de invenție de scurtă durată respinse
List of rejected short-term patent applications
- FC9E** Lista cererilor de publicare a traducerii fasciculului de brevet european respinse
List of rejected applications for the publication of the translation of the European patent specification
- MM4A** Decăderi din drepturile ce decurg din brevet de invenție
Forfeiture of rights deriving from the patent for invention
- MK4A** Lista brevetelor de invenție a căror durată de valabilitate a expirat
List of expired patents for invention
- HC4A** Brevete de invenție acordate, cu corecturi sau modificări în pagina de capăt (bibliografică) a documentului
Granted patents for invention with corrected or modified first page of the document

- MM9Y** Decăderi din drepturile ce decurg din brevet de invenție de scurtă durată
Forfeiture of rights deriving from the short-term patent for invention
- ND4Y** Lista brevetelor de invenție de scurtă durată al căror termen de valabilitate a fost prelungit
List of short-term patents for invention whose term of validity has been extended
- MK4Y** Lista brevetelor de invenție de scurtă durată a căror valabilitate a expirat
List of short-term patents for invention whose term of validity has been expired
- ML9Y** Lista cererilor de prelungire a termenului de valabilitate a brevetului de invenție de scurtă durată respinse
List of refused applications for extension of the term of validity of a short-term patent
- TC9Y** Lista brevetelor de invenție de scurtă durată eliberate, cu corecturi sau modificări în pagina de capăt (bibliografică) a documentului
List of issued short-term patents for invention with corrected or modified first page of the document
- TH4A** Publicarea traducerii corectate a fasciculului de brevet european validat în Republica Moldova
Publication of the corrected translation of the European patent specification validated in the Republic of Moldova
- LD4E** Publicarea traducerii fasciculului de brevet european validat în Republica Moldova menținut în forma limitată
Publication of the translation of the European patent specification validated in the Republic of Moldova, maintained in limited form

SECȚIUNILE CLASIFICĂRII INTERNAȚIONALE DE BREVETE (CIB)
INTERNATIONAL PATENT CLASSIFICATION SECTIONS (IPC)
РАЗДЕЛЫ МЕЖДУНАРОДНОЙ ПАТЕНТНОЙ КЛАССИФИКАЦИИ (МПК)

A	NECESITĂȚI CURENTE ALE VIEȚII HUMAN NECESSITIES	E	CONSTRUCȚII FIXE FIXED CONSTRUCTIONS
B	TEHNICI INDUSTRIALE DIVERSE TRANSPORT PERFORMING OPERATIONS. TRANSPORTING	F	MECANICĂ. ILUMINAT. ÎNCĂLZIRE. ARMAMENT. EXPLOZIVE MECHANICAL ENGINEERING. LIGHTING. HEATING. WEAPONS. BLASTING
C	CHIMIE ȘI METALURGIE CHEMISTRY. METALLURGY	G	FIZICĂ PHYSICS
D	TEXTILE ȘI HÂRTIE TEXTILES. PAPER	H	ELECTRICITATE ELECTRICITY

BB1A Cereri de brevet de invenție publicate / Published patent applications

Publicarea în BOPI a cererilor de brevet asigură solicitantului o protecție provizorie în condițiile prevăzute de art. 19 din Legea nr. 50/2008 privind protecția invențiilor. La data publicării în BOPI a datelor bibliografice privind cererea de brevet de invenție, AGEPI pune la dispoziția publicului, în format electronic, pe pagina <http://www.db.agepi.md/inventions/Search.aspx>, descrierea, revendicările, rezumatul și, după caz, desenele, așa cum au fost depuse aceste documente.

Conform art. 89(1) din Lege, după publicarea cererii de brevet orice persoană poate să prezinte la AGEPI observații referitor la brevetabilitatea invenției care constituie obiectul cererii de brevet.

Publication of patent applications in BOPI provides for the applicant a provisional protection in accordance with Art. 19 of the Law No. 50/2008 on the Protection of Inventions. AGEPI shall, on the date of publication in BOPI of the bibliographic data on the patent application, make available to the public, in electronic format, on the page <http://www.db.agepi.md/inventions/Search.aspx>, the description, the claims, the abstract and, where appropriate, the drawings, as these documents were filed.

According to Art. 89(1) of the Law, in any proceedings before the AGEPI, following the publication of the patent application, any third party may present observations concerning the patentability of the invention to which the application relates.

- (21) a 2023 0002 (13) A2
(51) Int. Cl.: H01L 21/00 (2006.01)
H01L 21/02 (2006.01)
(22) 2023.03.07
(71) INSTITUȚIA PUBLICĂ UNIVERSITATEA
TEHNICĂ A MOLDOVEI, MD
(72) LUPAN Cristian, MD; BUZDUGAN Artur, MD;
LUPAN Oleg, MD; BÎRNAZ Adrian, MD;
MAGARIU Nicolae, MD
(54) **Procedeu de creștere a sensibilității la
compuși organici volatili prin tratarea ter-
mică timp de 120 min la temperatura de
650°C și sensibilizarea ulterioară în câmp
de radiații gamma a senzorilor din
ZnO/Al₂O₃**
- (57) Invenția se referă la tehnica de măsurare a
fazei gazoase a compușilor organici volatili, și
anume la majorarea sensibilității și micșora-
rea temperaturii de operare.
Procedeu, conform invenției, constă în
funcționalizarea în câmp de radiații ionizante
gamma a nanostructurii unidimensionale de
ZnO/Al₂O₃, tratate termic la T=650°C timp de
120 min.
- Revendicări: 1
Figuri: 5
-

**BB2A Cereri de brevet european
pentru care s-a solicitat validarea
în Republica Moldova publicate /
Published European patent applications
for which validation in the Republic
of Moldova has been requested**

A GEPI publică fiecare solicitare de validare după informarea de către OEB privind achitarea taxei stabilite pentru validare, dar nu înainte de expirarea unui termen de 18 luni de la data depunerii sau, dacă o prioritate a fost revendicată, de la data celei mai vechi priorități. O cerere de brevet european, pentru care s-a plătit taxa de validare, și un brevet european validat vor avea aceleași efecte ca și o cerere de brevet sau un brevet în conformitate cu Legea nr. 50/2008 privind protecția invențiilor.

A GEPI shall publish any request for validation after it has been informed by the EPO that the prescribed validation fee has been paid, but not before the expiry of a time limit of 18 months from the filing date or, if priority has been claimed, the earliest priority date. A European patent application for which the validation fee has been paid and a validated European patent shall have the same effects as a patent application and a patent in accordance with the Law No. 50/2008 on the Protection of Inventions.

- (21) **e 2024 0749 (13) A1**
 (51) **Int.Cl.:** **C12N 1/20** (2006.01.01)
 C12R 1/01 (2006.01.01)
 C12R 1/25 (2006.01.01)
 (96) 22460029.6, 2022.06.30
 (97) 4299718, 2024.01.03
 (31) 44158522
 (32) 2022.06.29
 (33) PL
 (71) UNIWERSYTET MIKOLAJA KOPERNIKA W TORUNIU, PL
 (72) BUSZEWSKI Boguslaw, PL; RAILEAN-PLUGARU Viorica, PL; KRÓL-GÓRNIÁK Anna, PL; POMASTOWSKI Pawel, PL
 (54) **Tulpini de bacterii acidolactice de *Latilactobacillus curvatus*, *Limosilactobacillus fermentum* și *Lactiplantibacillus plantarum* pentru aplicări antimicrobiene, procedeu de izolare a tulpinilor menționate și procedeu de obținere a nanoparticulelor de argint, nanoparticulelor de clorură de argint și hibridilor de nanoparticule de argint și clorură de argint și nanoparticulelor de oxid de zinc din tulpinile menționate**
-
- (72) SZABÓ György, HU; POTOR Attila, HU; ERDÉLYI Péter, HU; BATA Imre, HU; TÚRÓS György István, HU; KAPUS Gábor László, HU; ÉLIÁS Olivér, HU
 (54) **Derivați de amine biciclice în calitate de modulatori ai receptorului GABAA α5**
-
- (21) **e 2024 0752 (13) A1**
 (51) **Int.Cl.:** **A01H 6/14** (2018.01.01)
 C12N 9/02 (2006.01.01)
 C12N 15/82 (2006.01.01)
 (96) 22786871.8, 2022.09.26
 (87) WO 2023/049906, 2023.03.30
 (31) 21199213; 22183513
 (32) 2021.09.27; 2022.07.07
 (33) EP; EP
 (71) BASF AGRICULTURAL SOLUTIONS SEED US LLC, US
 (72) MARTINS Bianca Assis Barbosa, DE; JANSENS Stefan, BE
 (54) **Plante netransgenice de floarea-soarelui cu toleranță crescută la erbicide**
-

- (21) **e 2024 0750 (13) A1**
 (51) **Int.Cl.:** **F03B 13/00** (2006.01.01)
 F02C 6/16 (2006.01.01)
 (96) 22738048.2, 2022.07.07
 (87) WO 2023/007282, 2023.02.02
 (31) 202100020120
 (32) 2021.07.28
 (33) IT
 (71)(72) CASSANI Walter, IT
 (54) **Sistem îmbunătățit de generare și acumulare a electricității**
-

- (21) **e 2024 0751 (13) A1**
 (51) **Int.Cl.:** **C07D 471/04** (2006.01.01)
 A61K 31/4375 (2006.01.01)
 A61P 25/28 (2006.01.01)
 (96) 22783047.8, 2022.09.28
 (87) WO 2023/053015, 2023.04.06
 (31) 2100338
 (32) 2021.09.29
 (33) HU
 (71) RICHTER GEDEON NYRT., HU

- (21) **e 2024 0753 (13) A1**
 (51) **Int.Cl.:** **A61P 37/02** (2006.01.01)
 C07K 14/415 (2006.01.01)
 G01N 33/50 (2006.01.01)
 (96) 22789286.6, 2022.09.28
 (87) WO 2023/052759, 2023.04.06
 (31) 202113858
 (32) 2021.09.28
 (33) GB
 (71) NEXTERA AS, NO
 (72) LØSET Geir Åge, NO
 (54) **Epitopi ai bolii celiace**
-

- (21) **e 2024 0754 (13) A1**
 (51) **Int.Cl.:** **A61K 31/4166** (2006.01.01)
 A61K 9/107 (2006.01.01)
 A61K 47/14 (2017.01.01)
 A61K 47/22 (2006.01.01)
 A61K 47/44 (2017.01.01)
 A61P 35/00 (2006.01.01)
 (96) 22790054.5, 2022.09.30
 (87) WO 2023/053084, 2023.04.06
 (31) 202111044703

- (32) 2021.10.01
 (33) IN
 (71) FERRING B.V., NL
 (72) PADHI BijayKumar, IN; BIRADAR Shailesh Vishwanath, IN; SONGA Ambedkar Sunil, IN
 (54) **Compoziții lichide orale de enzalutamidă**
-

- (21) **e 2024 0755 (13) A1**
 (51) **Int.Cl.:** **A61P 35/00** (2006.01.01)
C07D 471/04 (2006.01.01)
A61K 31/437 (2006.01.01)
 (96) 22793353.8, 2022.09.30
 (87) WO 2023/056421, 2023.04.06
 (31) 202163261982P
 (32) 2021.10.01
 (33) US
 (71) INCYTE CORPORATION, US
 (72) ZHU Wenyu, US; WANG Xiaozhao, US; YAO Wenqing, US
 (54) **Inhibitori pirazolochinolinici ai KRAS**
-

- (21) **e 2024 0756 (13) A1**
 (51) **Int.Cl.:** **C07K 14/755** (2006.01.01)
A61K 38/00 (2006.01.01)
A61K 48/00 (2006.01.01)
A61P 7/04 (2006.01.01)
C12N 15/86 (2006.01.01)
 (96) 22797217.1, 2022.09.29
 (87) WO 2023/056331, 2023.04.06
 (31) 202163250575P
 (32) 2021.09.30
 (33) US
 (71) BIOVERATIV THERAPEUTICS INC., US
 (72) LIU Tongyao, US; CHHABRA Ekta Seth, US; TAN Siyuan, US
 (54) **Acizi nucleici care codifică polipeptidele factorului VIII cu imunogenitate redusă**
-

- (21) **e 2024 0757 (13) A1**
 (51) **Int.Cl.:** **C07K 14/64** (2006.01.01)
A61K 9/127 (2006.01.01)
A61K 9/51 (2006.01.01)
A61K 31/7105 (2006.01.01)
A61K 31/7115 (2006.01.01)
A61P 9/04 (2006.01.01)

- (96) 22800877.7, 2022.09.30
 (87) WO 2023/056044, 2023.04.06
 (31) 202163251354P
 (32) 2021.10.01
 (33) US
 (71) MODERNATX, INC., US
 (72) ZIMMER Michael Albert, US; YAN Xinhua, US; METKAR Mihir, US; REID David, US
 (54) **Polinucleotide care codifică relaxina pentru tratamentul fibrozei și/sau al bolii cardiovasculare**
-

- (21) **e 2024 0758 (13) A1**
 (51) **Int.Cl.:** **A61K 9/16** (2006.01.01)
 (96) 22802767.8, 2022.09.29
 (87) WO 2023/055923, 2023.04.06
 (31) 202163250167P
 (32) 2021.09.29
 (33) US
 (71) PTC THERAPEUTICS, INC., US
 (72) UDDIN Akm Nasir, US; DALI Mandar Vasant, US; PATEL Dhaval, US
 (54) **Compoziție farmaceutică de sepiapterină**
-

- (21) **e 2024 0759 (13) A1**
 (51) **Int.Cl.:** **C07K 14/705** (2006.01.01)
A61P 25/14 (2006.01.01)
A61P 27/16 (2006.01.01)
 (96) 22803134.0, 2022.09.29
 (87) WO 2023/056329, 2023.04.06
 (31) 202163250857P; 202263305740P; 202263309061P
 (32) 2021.09.30; 2022.02.02; 2022.02.11
 (33) US; US; US
 (71) AKOUOS, INC., US
 (72) GRIBBLE Katherine Diane, US; NG Robert, US; SIMONS Emmanuel John, US; ROBINSON Gregory Scott, US
 (54) **Compoziții și metode de tratament al pierderii auzului asociate cu KCNQ4**
-

- (21) e 2024 0760 (13) A1
 (51) Int.Cl.: C07D 417/14 (2006.01.01)
 A61K 31/444 (2006.01.01)
 A61K 31/4439 (2006.01.01)
 A61P 35/00 (2006.01.01)
 C07D 417/12 (2006.01.01)
 C07D 471/04 (2006.01.01)
- (96) 22874024.7, 2022.09.29
 (87) WO 2023/050007, 2023.04.06
 (31) 202163249878P; 202263316746P
 (32) 2021.09.29; 2022.03.04
 (33) US; US
 (71) REPARE THERAPEUTICS INC., CA
 (72) LIU Bingcan, CA; PERRYMAN Alexander, CA; MOCHIRIAN Philippe, CA; GALLANT Michel, CA; BENDAHAN David, CA; SURPRENANT Simon, CA; SZYCHOWSKI Janek, CA; DIETRICH Evelyne, CA; SOW Boubacar, CA; BUBENIK Monica, CA
 (54) **Compuși N-(5-substituiți-[(1,3,4-tiadiazolil) sau (tiazolil)])(substituiți)carboxamidici și utilizarea acestora pentru inhibarea polimerazei Theta umane**
-
- (21) e 2024 0761 (13) A1
 (51) Int.Cl.: C07K 16/28 (2006.01.01)
 A61P 35/00 (2006.01.01)
- (96) 22875093.1, 2022.09.29
 (87) WO 2023/051712, 2023.04.06
 (31) 202111168038
 (32) 2021.09.30
 (33) CN
 (71) SHANGHAI HONGCHENG PHARMACEUTICAL CO., LTD., CN
 (72) LI Zhaohui, CN; WU Min, CN; ZHANG Qian, CN; XIE Zhangming, CN; FANG Hedi, CN; FANG Jie, CN; LIU Wenhui, CN; LIU Wenhui, CN; LIU Lixu, CN; LV Yubin, CN
 (54) **Conjugat anticorp-medicament anti-CD39 și utilizarea acestuia**
-
- (21) e 2024 0762 (13) A1
 (51) Int.Cl.: A61K 31/40 (2006.01.01)
 A61K 39/395 (2006.01.01)
 A61K 45/00 (2006.01.01)
 A61P 35/00 (2006.01.01)
- (96) 22876413.0, 2022.09.29
 (87) WO 2023/054547, 2023.04.06
 (31) 2021161733
- (32) 2021.09.30
 (33) JP
 (71) TAIHO PHARMACEUTICAL CO., LTD., JP; ASTEX PHARMACEUTICALS, INC., US
 (72) OSADA Akiko, JP; SHIBUTANI Toshihiro, JP
 (54) **Terapie combinată pentru cancer cu utilizarea unui compus bifenilic și a unui regulator al moleculelor punctelor de control imun**
-
- (21) e 2024 0763 (13) A1
 (51) Int.Cl.: C07D 487/04 (2006.01.01)
 A61P 25/28 (2006.01.01)
 A61P 13/12 (2006.01.01)
- (96) 22877326.3, 2022.09.29
 (87) WO 2023/055920, 2023.04.06
 (31) 202163250818P; 202263339791P
 (32) 2021.09.30; 2022.05.09
 (33) US; US
 (71) CARAWAY THERAPEUTICS, INC., US
 (72) IYENGAR Rajesh R., US; LEE Thomas Wai-Ho, US; MCCOMAS Casey Cameron, US; SCHMIDT Darby R., US; GRAZIOTTO John J., US
 (54) **Modulatori ai TRPML, compozițiile acestora și procedee de utilizare**
-
- (21) e 2024 0764 (13) A1
 (51) Int.Cl.: A61K 31/713 (2006.01.01)
 A61K 48/00 (2006.01.01)
 C12N 15/113 (2010.01.01)
 A61P 27/06 (2006.01.01)
- (96) 22877649.8, 2022.09.30
 (87) WO 2023/056478, 2023.04.06
 (31) 202163251203P; 202163287414P
 (32) 2021.10.01; 2021.12.08
 (33) US; US
 (71) ALNYLAM PHARMACEUTICALS, INC., US; REGENERON PHARMACEUTICALS, INC., US
 (72) MCININCH James D., US; JADHAV Vasant R., US; PANDYA Bhaumik A., US; CASTELLANOS-RIZALDOS Elena, US; CASTORENO Adam, US; ROMANO Carmelo, US; PATEL Gaurang, US; HU Ying, US
 (54) **Compoziții de ARNi și procedee de țintire a ANGPTL7**

- (21) **e 2024 0765 (13) A1**
 (51) **Int.Cl.:** **G03G 21/10** (2006.01.01)
 G03G 21/18 (2006.01.01)
 (96) 23176685.8, 2016.02.26
 (97) 4242750, 2023.09.13
 (31) 2015039431; 2015232095
 (32) 2015.02.27; 2015.11.27
 (33) JP; JP
 (71) CANON KABUSHIKI KAISHA, JP
 (72) HIRAYAMA Akinobu, JP; UENO Takahito, JP;
 TAKEUCHI Toshiaki, JP
 (54) **Cartuș**

- (96) 23206411.3, 2018.07.11
 (97) 4292576, 2023.12.20
 (31) 201762535777P
 (32) 2017.07.21
 (33) US
 (71) AMGEN INC., US
 (72) CHOU Cheng-chieh, US; EU Ming-da, US;
 FORNG Ren-yo, US; MISMAR Wael, US
 (54) **Element de etanșare permeabil la gaze
 pentru container pentru medicamente și
 procedee de asamblare**

- (21) **e 2024 0766 (13) A1**
 (51) **Int.Cl.:** **A61K 38/12** (2006.01.01)
 G01N 33/53 (2006.01.01)
 C12Q 1/18 (2006.01.01)
 A61P 31/10 (2006.01.01)
 A61P 31/00 (2006.01.01)
 A61K 31/395 (2006.01.01)
 (96) 23179983.4, 2017.03.15
 (97) 4268896, 2023.11.01
 (31) 201662309211P; 201662350591P;
 201662415928P; 201662418727P;
 201662419076P; 201662436716P
 (32) 2016.03.16; 2016.06.15; 2016.11.01;
 2016.11.07; 2016.11.08; 2016.12.20
 (33) US; US; US; US; US; US
 (71) CIDARA THERAPEUTICS, INC., US
 (72) BARTIZAL Kenneth, US; DARUWALA Paul,
 US; LOCKE Jeffrey Brian, US; ONG Voon, US;
 SANDISON Taylor, US; THYE Dirk, US
 (54) **Regimuri de dozare pentru tratamentul in-
 fecțiilor fungice**

- (21) **e 2024 0768 (13) A1**
 (51) **Int.Cl.:** **F15B 11/00** (2006.01.01)
 F15B 11/044 (2006.01.01)
 F15B 11/15 (2006.01.01)
 F15B 11/16 (2006.01.01)
 F15B 13/08 (2006.01.01)
 F15B 11/20 (2006.01.01)
 F15B 13/01 (2006.01.01)
 F15B 13/02 (2006.01.01)
 (96) 23216864.1, 2023.12.14
 (97) 4411147, 2024.08.07
 (31) 202300001707
 (32) 2023.02.02
 (33) IT
 (71) OMT GROUP S.P.A., IT
 (72) CHIARI Fiorenzo, IT
 (54) **Ansamblu hidraulic de comandă a actua-
 toarelor cu dublă acțiune**

- (21) **e 2024 0767 (13) A1**
 (51) **Int.Cl.:** **A61M 5/142** (2006.01.01)
 A61M 5/145 (2006.01.01)
 A61M 5/315 (2006.01.01)
 A61M 5/24 (2006.01.01)
 A61M 5/158 (2006.01.01)
 A61M 39/18 (2006.01.01)
 A61J 1/20 (2006.01.01)
 A61K 39/395 (2006.01.01)
 C07K 16/40 (2006.01.01)
 A61M 39/00 (2006.01.01)
 A61M 5/32 (2006.01.01)
 A61M 5/34 (2006.01.01)
 A61J 1/14 (2023.01.01)

- (21) **e 2024 0769 (13) A1**
 (51) **Int.Cl.:** **A24B 15/167** (2020.01.01)
 A24F 40/05 (2020.01.01)
 A24F 40/10 (2020.01.01)
 A61M 11/00 (2006.01.01)
 A61M 15/00 (2006.01.01)
 B05B 17/06 (2006.01.01)
 A24F 40/485 (2020.01.01)
 B06B 1/02 (2006.01.01)
 A24F 1/30 (2006.01.01)
 A61M 16/06 (2006.01.01)
 A61M 16/00 (2006.01.01)
 G16H 20/13 (2018.01.01)
 A61M 15/06 (2006.01.01)
 H02M 7/5387 (2007.01.01)
 B05B 17/00 (2006.01.01)
 (96) 24155824.6, 2021.12.15
 (97) 4344792, 2024.04.03

- (31) 202017122025; 202117220189
 (32) 2020.12.15; 2021.04.01
 (33) US; US
 (71) SHAHEEN INNOVATIONS HOLDING LIMITED, AE
 (72) ALSHAIBA SALEH GHANNAM ALMAZROUEI Mohammed, AE; MACHOVEC Jeff, AE; LA-MOUREUX Clement, AE; **
 (54) **Dispozitiv de livrare a nicotinei**

- (96) 24159329.2, 2021.12.15
 (97) 4349493, 2024.04.10
 (31) 202017122025; 202117220189; 202104872
 (32) 2020.12.15; 2021.04.01; 2021.04.06
 (33) US; US; GB
 (71) SHAHEEN INNOVATIONS HOLDING LIMITED, AE
 (72) ALSHAIBA SALEH GHANNAM ALMAZROUEI Mohammed, AE; MACHOVEC Jeff, AE; **
 (54) **Dispozitiv de narghilea**

(21) **e 2024 0770 (13) A1**

- (51) **Int.Cl.:** **A24B 15/167** (2020.01.01)
A24F 40/05 (2020.01.01)
A24F 40/10 (2020.01.01)
A61M 11/00 (2006.01.01)
A61M 15/00 (2006.01.01)
B05B 17/06 (2006.01.01)
A24F 40/485 (2020.01.01)
B06B 1/02 (2006.01.01)
A24F 1/30 (2006.01.01)
A61M 15/06 (2006.01.01)
A61M 16/00 (2006.01.01)
G16H 20/13 (2018.01.01)
H02M 7/5387 (2007.01.01)
B05B 17/00 (2006.01.01)

- (96) 24155825.3, 2021.12.15
 (97) 4344793, 2024.04.03
 (31) 202017122025; 202117220189
 (32) 2020.12.15; 2021.04.01
 (33) US; US
 (71) SHAHEEN INNOVATIONS HOLDING LIMITED, AE
 (72) ALSHAIBA SALEH GHANNAM ALMAZROUEI Mohammed, AE; MACHOVEC Jeff, AE; LA-MOUREUX Clement, AE; **
 (54) **Dispozitiv de livrare a nicotinei**

(21) **e 2024 0771 (13) A1**

- (51) **Int.Cl.:** **A24B 15/167** (2020.01.01)
A24F 40/05 (2020.01.01)
A24F 40/10 (2020.01.01)
A61M 11/00 (2006.01.01)
A61M 15/00 (2006.01.01)
B05B 17/06 (2006.01.01)
A24F 40/485 (2020.01.01)
B06B 1/02 (2006.01.01)
A24F 1/30 (2006.01.01)
A61M 15/06 (2006.01.01)
A61M 16/00 (2006.01.01)
G16H 20/13 (2018.01.01)
H02M 7/5387 (2007.01.01)
B05B 17/00 (2006.01.01)

(21) **e 2024 0772 (13) A1**

- (51) **Int.Cl.:** **C09K 5/10** (2006.01.01)
 (96) 21959806.7, 2021.10.06
 (87) WO 2023/057661, 2023.04.13
 (71) COPIAL - COMPAÑÍA PINEDA ÁLVAREZ, S.L., ES
 (72) PINEDA ALVAREZ Jose Manuel, ES
 (54) **Fluid termic utilizat în interiorul emițătoarelor termice din aluminiu, înlocuind uleiul mineral obținut din petrol**

(21) **e 2024 0773 (13) A1**

- (51) **Int.Cl.:** **C07K 16/28** (2006.01.01)
A61P 35/00 (2006.01.01)
 (96) 22789335.1, 2022.10.06
 (87) WO 2023/059191, 2023.04.13
 (31) 2029327
 (32) 2021.10.06
 (33) NL
 (71) MERUS N.V., NL
 (72) WASSERMAN Ernesto Isaac, NL; LAMMERTS VAN BUEREN Jeroen Jilles, NL
 (54) **Tratamentul cancerelor tratate cu inhibitori ai punctelor de control imun cu expresie ridicată a EGFR, cu utilizarea unui anticorp care leagă cel puțin EGFR**

(21) **e 2024 0774 (13) A1**

- (51) **Int.Cl.:** **A61K 9/16** (2006.01.01)
A61K 9/00 (2006.01.01)
A61K 31/198 (2006.01.01)
A61P 5/14 (2006.01.01)
 (96) 22797011.8, 2022.10.06

- (87) WO 2023/057088, 2023.04.13
 (31) 20210100683; 202119164
 (32) 2021.10.06; 2021.12.13
 (33) GR; GB
 (71) PHARMATHEN S.A., GR
 (72) KARAVAS Evangelos, GR; KOUTRIS Efthymios, GR; KALANTZI Lida, GR; CHAITIDOU Sotiria, GR; LEMONAKIS Nikos, GR; PAPADAKI Anna, GR; BRIEUDES Vincent, GR; KALEZI Artemis, GR; KATSENIS Athanasios, GR; KOTTI Katerina, GR
 (54) **Formulare farmaceutică injectabilă cu acțiune prelungită de levotiroxină și procedeu de preparare a acesteia**

-
- (21) **e 2024 0775 (13) A1**
 (51) **Int.Cl.:** **A61K 31/337** (2006.01.01)
A61K 31/502 (2006.01.01)
A61P 35/00 (2006.01.01)
 (96) 22800027.9, 2022.10.06
 (87) WO 2023/059795, 2023.04.13
 (31) 202163252995P
 (32) 2021.10.06
 (33) US
 (71) MIRATI THERAPEUTICS, INC., US
 (72) OLSON Peter, US; ENGSTROM Lars Daniel, US; CHRISTENSEN James Gail, US
 (54) **Terapii combinate cu utilizarea inhibitorilor PRMT5 pentru tratamentul cancerului**

-
- (21) **e 2024 0776 (13) A1**
 (51) **Int.Cl.:** **C07K 16/46** (2006.01.01)
C07K 16/28 (2006.01.01)
C07K 16/30 (2006.01.01)
C07K 16/32 (2006.01.01)
A61K 39/395 (2006.01.01)
 (96) 22801031.0, 2022.10.03
 (87) WO 2023/057381, 2023.04.13
 (31) 21306386
 (32) 2021.10.04
 (33) EP
 (71) LES LABORATOIRES SERVIER, FR
 (72) ANDERSEN Daniel, DK; LAUGEL Bruno, FR; MELANDER Eva Maria Carlsen, SE; NANCY-PORTEBOIS Vanessa, FR; OCANA FERNANDEZ Alberto, ES; PIERRAT Marie-Jeanne, FR; UHLENBROCK Franziska Katharina, DK

- (54) **Terapia cancerului care țintește NKG2A**

-
- (21) **e 2024 0777 (13) A1**
 (51) **Int.Cl.:** **A61P 35/00** (2006.01.01)
C07K 16/28 (2006.01.01)
A61K 39/00 (2006.01.01)
 (96) 22801732.3, 2022.10.05
 (87) WO 2023/057535, 2023.04.13
 (31) 202163253106P; 202163257901P
 (32) 2021.10.06; 2021.10.20
 (33) US; US
 (71) GENMAB A/S, DK; BIONTECH SE, DE; MSD INTERNATIONAL BUSINESS GMBH, CH
 (72) MUIK Alexander, DE; NÜRMBERGER Kristina, DE; PENCHEVA Nora, NL; JURE-KUNKEL Maria N, US; SAHIN Ugur, DE
 (54) **Agenți de legare multispecifici împotriva PD-L1 și CD137 în combinație cu anticorpi anti PD-1 pentru tratamentul cancerelor**

-
- (21) **e 2024 0778 (13) A1**
 (51) **Int.Cl.:** **C07K 16/28** (2006.01.01)
A61K 39/395 (2006.01.01)
A61P 35/00 (2006.01.01)
A61K 39/00 (2006.01.01)
 (96) 22801741.4, 2022.10.06
 (87) WO 2023/057571, 2023.04.13
 (31) 21201712
 (32) 2021.10.08
 (33) EP
 (71) GENMAB A/S, DK
 (72) SATIJN David, NL; ENGELBERTS Patrick, NL; KEMPER Kristel, NL; BREIJ Esther C W, NL; OOSTINDIE Simone, NL; ALEMDEHY Farshid, NL
 (54) **Anticorpi care se leagă de CD30 și CD3**

-
- (21) **e 2024 0779 (13) A1**
 (51) **Int.Cl.:** **G01N 33/68** (2006.01.01)
 (96) 22802413.9, 2022.10.04
 (87) WO 2023/060064, 2023.04.13
 (31) 202163252919P
 (32) 2021.10.06
 (33) US

- (71) ALNYLAM PHARMACEUTICALS, INC., US
 (72) TICAU Simina, US; BORODOVSKY Anna, US
 (54) **Biomarkeri ai leziunii renale în calitate de biomarkeri pentru porfiriea hepatică acută (PHA)**

-
- (21) **e 2024 0780 (13) A1**
 (51) **Int.Cl.:** **C07K 16/28** (2006.01.01)
 A61P 35/00 (2006.01.01)
 A61K 39/00 (2006.01.01)
 (96) 22802904.7, 2022.10.05
 (87) WO 2023/057534, 2023.04.13
 (31) 202163253103P; 202163257889P;
 202263341408P
 (32) 2021.10.06; 2021.10.20; 2022.05.12
 (33) US; US; US
 (71) GENMAB A/S, DK; BIONTECH SE, DE
 (72) MUIK Alexander, DE; NÜRMBERGER Kristina, DE; PENCHEVA Nora, NL; JURE-KUNKEL Maria N, US; SAHIN Ugur, DE; FELLERMEIER-KOPF Sina, DE; GARRIDO CASTRO Patricia, NL; BLUM Jordan, US; GIESEKE Friederike, DE; BREIJ Esther C. W., NL; GUELEN Lars, NL; NEIJSEN Joost, NL; BECKMANN Karsten, DE; PAULMANN Claudia, DE; DE KREUK Bart-Jan, NL; HIBBERT Richard, NL; SCHUURMAN Janine, NL; LABRIJN Aran, NL; KUZMANOV Ivan, DE
 (54) **Agenți de legare multispecifici împotriva PD-L1 și CD137 în combinație**

-
- (21) **e 2024 0781 (13) A1**
 (51) **Int.Cl.:** **C07D 403/04** (2006.01.01)
 B01D 9/00 (2006.01.01)
 B01D 15/08 (2006.01.01)
 (96) 22813778.2, 2022.10.06
 (87) WO 2023/059798, 2023.04.13
 (31) 202163252973P; 202263352504P
 (32) 2021.10.06; 2022.06.15
 (33) US; US
 (71) MIRATI THERAPEUTICS, INC., US
 (72) ACHMATOWICZ Michal, US; KULYK Svitlana, US; SNEAD David, US; CHEN Cheng, US; MARX Matthew, US; SMITH Christopher, US
 (54) **Procedee de separare a enantiomerilor**

- (21) **e 2024 0782 (13) A1**
 (51) **Int.Cl.:** **G01N 33/543** (2006.01.01)
 G01N 33/569 (2006.01.01)
 A61B 10/00 (2006.01.01)
 (96) 22879134.9, 2022.10.03
 (87) WO 2023/059527, 2023.04.13
 (31) 202163251734P; 202163253635P
 (32) 2021.10.04; 2021.10.08
 (33) US; US
 (71) TINTORIA PIANA, INC., US; CONSIGLIO NAZIONALE DELLE RICERCHE (CNR), IT; UNIVERSITA MAGNA GRAECIA (UMG), IT
 (72) PIANA Andrea, US; DEFRANKS Michael Stephen, US; LIM Sang-hoon, US; HOLLIS Andy, US; COCUZZA Matteo, IT; SINISI Valentina, IT; ZAPPETTINI Andrea, IT; MALARA Natalia, IT; COLUCCIO Marialaura, IT
 (54) **Sistem de diagnostic și procedee de utilizare și fabricare a acestuia**

-
- (21) **e 2024 0783 (13) A1**
 (51) **Int.Cl.:** **G01N 33/543** (2006.01.01)
 C12Q 1/6806 (2018.01.01)
 C12Q 1/6869 (2018.01.01)
 G01N 33/53 (2006.01.01)
 G01N 33/532 (2006.01.01)
 G01N 33/533 (2006.01.01)
 (96) 22879250.3, 2022.10.05
 (87) WO 2023/059731, 2023.04.13
 (31) 202163252440P; 202263341540P
 (32) 2021.10.05; 2022.05.13
 (33) US; US
 (71) PRESIDENT AND FELLOWS OF HARVARD COLLEGE, US; THE BRIGHAM AND WOMEN'S HOSPITAL INC., US; MASSACHUSETTS INSTITUTE OF TECHNOLOGY, US
 (72) WALT David R., US; WU Connie, US; NOVAK Richard, US; DOUGAN Tyler, US; AHMAD Rushdy, US
 (54) **Analize monomoleculare pentru detectarea ultrasensibilă a analiților**

-
- (21) **e 2024 0784 (13) A1**
 (51) **Int.Cl.:** **A61K 38/17** (2006.01.01)
 C07K 16/40 (2006.01.01)
 C07K 16/28 (2006.01.01)
 A61P 35/00 (2006.01.01)
 A61P 37/00 (2006.01.01)

- (96) 22879479.8, 2022.10.06
 (87) WO 2023/060167, 2023.04.13
 (31) 202163253211P
 (32) 2021.10.07
 (33) US
 (71) OMEROS CORPORATION, US
 (72) ALI Mohammed Youssif Ibrahim, US; DEMO-PULOS Gregory A., US; DOULAMI Christiana, US; SCHWAEBLE Hans-Wilhelm, US; YABUKI Munehisa, US
 (54) **Moleculă de activare a complementului catalitice ținute și procedee de utilizare ale acestora**

-
- (21) **e 2024 0785 (13) A1**
 (51) **Int.Cl.:** *C07K 16/18* (2006.01.01)
A61K 39/395 (2006.01.01)
A61P 25/28 (2006.01.01)
 (96) 23176986.0, 2017.06.23
 (97) 4272828, 2023.11.08
 (31) 201662357579P
 (32) 2016.07.01
 (33) US
 (71) ELI LILLY AND COMPANY, US
 (72) DEMATTOS Ronald Bradley, US; IRIZARRY Michael Carl, US
 (54) **Anticorpi anti-peptida beta-amiloidă N3pGlu și utilizările acestora**

-
- (21) **e 2024 0786 (13) A1**
 (51) **Int.Cl.:** *G08G 1/16* (2006.01.01)
G08G 1/056 (2006.01.01)
B60W 30/095 (2012.01.01)
B60W 50/14 (2020.01.01)
G01C 21/36 (2006.01.01)
G08G 1/09 (2006.01.01)
G08G 1/0962 (2006.01.01)
G08G 1/0965 (2006.01.01)
G08G 1/0967 (2006.01.01)
 (96) 22184176.0, 2022.07.11
 (97) 4307274, 2024.01.17
 (71) VOLKSWAGEN AG, DE
 (72) PETERS Steffen, DE
 (54) **Procedeu de detectare a conducerii în sensul opus direcției statutare de deplasare**

- (21) **e 2024 0787 (13) A1**
 (51) **Int.Cl.:** *A61K 9/16* (2006.01.01)
A61K 9/20 (2006.01.01)
A61M 31/00 (2006.01.01)
 (96) 22801313.2, 2022.10.12
 (87) WO 2023/064830, 2023.04.20
 (31) 202163254974P; 202163255387P; 202263311841P
 (32) 2021.10.12; 2021.10.13; 2022.02.18
 (33) US; US; US
 (71) TARIS BIOMEDICAL LLC, US
 (72) MAMIDI Srinivas, US; DANIEL Karen, US; GIESING Dennis, US; HEYNS Philip Erna H, BE; DHONDT Jens Julien Maurits Andre, BE; DE-LAET Urbain Alfons C, BE
 (54) **Formulări de erdafitinib și sisteme de administrare intravezicală**

-
- (21) **e 2024 0788 (13) A1**
 (51) **Int.Cl.:** *A61P 35/00* (2006.01.01)
C07D 471/04 (2006.01.01)
A61K 31/437 (2006.01.01)
A61K 31/4545 (2006.01.01)
A61K 31/4745 (2006.01.01)
 (96) 22801664.8, 2022.10.13
 (87) WO 2023/064857, 2023.04.20
 (31) 202163255610P; 202163279464P; 202263363270P; 202263368563P
 (32) 2021.10.14; 2021.11.15; 2022.04.20; 2022.07.15
 (33) US; US; US; US
 (71) INCYTE CORPORATION, US
 (72) YE Qinda, US; MCCAMMANT Matthew, US; POLICARPO Rocco, US; SHVARTSBART Artem, US; ZHU Wenyu, US; ROACH Jeremy, US; HOANG Gia, US; HU Bin, US; LI Gencheng, US; SUSICK Robert, US; POLAM Padmaja, US; ZHANG Fenglei, US; QI Chao, US; WANG Xiaozhao, US; YAO Wenqing, US; SOKOLSKY Alexander, US; YIN Haolin, US; ZHAO Le, US; CARLSEN Peter, US
 (54) **Compușii chinolinici în calitate de inhibitori ai KRAS**

-
- (21) **e 2024 0789 (13) A1**
 (51) **Int.Cl.:** *C07K 16/28* (2006.01.01)
 (96) 22801672.1, 2022.10.14
 (87) WO 2023/064929, 2023.04.20

- (31) 202163256417P; 202263370897P
 (32) 2021.10.15; 2022.08.09
 (33) US; US
 (71) CYTOMX THERAPEUTICS, INC., US; AMGEN, INC., US
 (72) BOUSTANY Leila M., US; PAIDHUNGAT Madan M., US; FOX Ellaine Anne Mariano, US; MITRA Sayantan, US; KAVANAUGH W. Michael, US; BRIANTE Raffaella, US; STEVENS Jennitte LeAnn, US
 (54) **Complex polipeptidic activabil**

- (21) **e 2024 0790 (13) A1**
 (51) **Int.Cl.:** **C07K 16/28** (2006.01.01)
 (96) 22802454.3, 2022.10.14
 (87) WO 2023/064927, 2023.04.20
 (31) 202163256410P; 202263370895P
 (32) 2021.10.15; 2022.08.09
 (33) US; US
 (71) CYTOMX THERAPEUTICS, INC., US; AMGEN INC., US
 (72) BOUSTANY Leila M., US; PAIDHUNGAT Madan M., US; FOX Ellaine Anne Mariano, US; MITRA Sayantan, US; KAVANAUGH W. Michael, US; BRIANTE Raffaella, US; STEVENS Jennitte LeAnn, US
 (54) **Complex polipeptidic activabil**

- (21) **e 2024 0791 (13) A1**
 (51) **Int.Cl.:** **C07D 405/12** (2006.01.01)
C07D 405/14 (2006.01.01)
C07D 413/12 (2006.01.01)
C07D 487/04 (2006.01.01)
A61P 35/00 (2006.01.01)
 (96) 22802794.2, 2022.10.14
 (87) WO 2023/064586, 2023.04.20
 (31) 202163256057P; 202263390438P
 (32) 2021.10.15; 2022.07.19
 (33) US; US
 (71) TANGO THERAPEUTICS, INC., US
 (72) VACCA Joseph P., US; MAXWELL John P., US; WILLIAMS Brett, US; COME Jon H., US; THRONER Scott, US
 (54) **Noi modulatori ai EHMT1 și EHMT2 și utilizarea terapeutică a acestora**

- (21) **e 2024 0792 (13) A1**
 (51) **Int.Cl.:** **C12N 15/11** (2006.01.01)
 (96) 22806045.5, 2022.10.14
 (87) WO 2023/064530, 2023.04.20
 (31) 202163255984P
 (32) 2021.10.15
 (33) US
 (71) ALNYLAM PHARMACEUTICALS, INC., US
 (72) NAIR Jayaprakash K., US; PIERSON Justin, US; CASTELLANOS-RIZALDOS Elena, US; ANGLERO-RODRIGUEZ Yesseinia, US; SCHMIDT Karyn, US; BONDURANT Lucas D., US; DOOLEY Kevin, US; ZLATEV Ivan, US; JADHAV Vasant R., US; MAIER Martin A., US; KEL'IN Alexander, US; NAKATA Masaaki, US
 (54) **Compoziții de ARNi cu livrare extrahepatică și procedee de utilizare a acestora**

- (21) **e 2024 0793 (13) A1**
 (51) **Int.Cl.:** **C12N 15/113** (2010.01.01)
C07K 14/81 (2006.01.01)
C12N 15/11 (2006.01.01)
 (96) 22818150.9, 2022.10.14
 (87) WO 2023/064918, 2023.04.20
 (31) 202163256365P
 (32) 2021.10.15
 (33) US
 (71) INTELLIA THERAPEUTICS, INC., US
 (72) SEPP-LORENZINO Laura, US; DYMEK Zachary W., US
 (54) **Compoziții și metode de tratament al deficitului de alfa-1 antitripsină**

- (21) **e 2024 0794 (13) A1**
 (51) **Int.Cl.:** **A61K 31/519** (2006.01.01)
A61P 35/00 (2006.01.01)
 (96) 22881127.9, 2022.10.13
 (87) WO 2023/063432, 2023.04.20
 (31) 2021168315; 202163255577P
 (32) 2021.10.13; 2021.10.14
 (33) JP; US
 (71) TAIHO PHARMACEUTICAL CO., LTD., JP
 (72) ICHIKAWA Koji, JP; ITO Kimihiro, JP; BENHADJI Karim, US

(54) **Metode de tratament al subiecților cu cancer cu calea MAPK și/sau PI3K dereglată**

(21) **e 2024 0795 (13) A1**

(51) **Int.Cl.:** **A61M 25/10** (2013.01.01)
A61M 29/02 (2006.01.01)

(96) 22881654.2, 2022.10.11

(87) WO 2023/064273, 2023.04.20

(31) 202163254408P

(32) 2021.10.11

(33) US

(71) RUTGERS, THE STATE UNIVERSITY OF NEW JERSEY, US

(72) SINGLA Amit, US

(54) **Cateter de angiografie cerebrală îmbunătățit**

(21) **e 2024 0796 (13) A1**

(51) **Int.Cl.:** **A61K 38/17** (2006.01.01)
A61K 38/16 (2006.01.01)
A61K 48/00 (2006.01.01)

(96) 22881842.3, 2022.10.14

(87) WO 2023/064572, 2023.04.20

(31) 202163256284P; 202163274736P

(32) 2021.10.15; 2021.11.02

(33) US; US

(71) REVERSE BIOENGINEERING, INC., US

(72) WEST Michael D., US; STERNBERG Hal, US

(54) **Procedee de reglare temporală a factorilor de reprogramare în celulele de mamifere**

(21) **e 2024 0797 (13) A1**

(51) **Int.Cl.:** **A61K 38/18** (2006.01.01)
A61P 17/02 (2006.01.01)
C12N 15/113 (2010.01.01)

(96) 22881845.6, 2022.10.14

(87) WO 2023/064577, 2023.04.20

(31) 202163256286P

(32) 2021.10.15

(33) US

(71) REVERSE BIOENGINEERING, INC., US

(72) WEST Michael D., US; STERNBERG Hal, US

(54) **Procedee de modulare a fenotipului regenerativ în celulele de mamifere**

(21) **e 2024 0798 (13) A1**

(51) **Int.Cl.:** **C07D 471/04** (2006.01.01)
A61K 31/506 (2006.01.01)

(96) 22917604.5, 2022.12.30

(87) WO 2023/130070, 2023.07.06

(31) 202163295844P

(32) 2021.12.31

(33) US

(71) PTC THERAPEUTICS, INC., US

(72) BIAZITOV Ramil, US; CAO Liangxian, US; CHIERCHIA Matteo, US; GILBERT Bradley B., US; JEON Woohyung, US; MIKUS Malte, US; MOON Young-Choon, US; POWERS Zachary, US; REN Hongyu, US; WANG Gang, US; ZHUO Jin, US

(54) **Compuși de carbolină și utilizarea acestora**

(21) **e 2024 0799 (13) A1**

(51) **Int.Cl.:** **A61K 47/02** (2006.01.01)
A61K 47/10 (2017.01.01)
A61K 38/00 (2006.01.01)
A61K 38/16 (2006.01.01)
A61P 3/10 (2006.01.01)
A61K 9/00 (2006.01.01)

(96) 23176507.4, 2019.06.14

(97) 4257185, 2023.10.11

(31) 201862688632P

(32) 2018.06.22

(33) US

(71) ELI LILLY AND COMPANY, US

(72) CORVARI Vincent John, US; MINIE Christopher Sears, US; MISHRA Dinesh Shyandeo, US; QIAN Ken Kangyi, US

(54) **Compoziții de agoniști GIP/GLP1**

(21) **e 2024 0800 (13) A1**

(51) **Int.Cl.:** **C07K 16/18** (2006.01.01)
G01N 33/577 (2006.01.01)
C12N 5/12 (2006.01.01)

(96) 23177802.8, 2016.10.21

(97) 4273235, 2023.11.08

(31) 201562244189P

- (32) 2015.10.21
 (33) US
 (71) REDCOAT SOLUTIONS, INC., US
 (72) HALL William, US; WANG Min, US
 (54) **Anticorpi monoclonali împotriva ploșnițelor de pat și procedee de obținere și utilizare a acestora**

-
- (21) **e 2024 0801 (13) A1**
 (51) **Int.Cl.:** **A61K 39/12** (2006.01.01)
A61P 11/00 (2006.01.01)
C07K 16/10 (2006.01.01)
 (96) 23214667.0, 2016.10.21
 (97) 4349404, 2024.04.10
 (31) 201562245031P; 201562244813P;
 201562244946P; 201562244802P;
 201562244837P; 201562247362P;
 201562247483P; 201562247394P;
 201562247297P
 (32) 2015.10.22; 2015.10.22; 2015.10.22;
 2015.10.22; 2015.10.22; 2015.10.28;
 2015.10.28; 2015.10.28; 2015.10.28
 (33) US; US; US; US; US; US; US; US; US
 (71) MODERNATX, INC., US
 (72) CIARAMELLA Giuseppe, US; HIMANSU Sunny, US
 (54) **Vaccinuri împotriva virusurilor respiratorii**

-
- (21) **e 2024 0802 (13) A1**
 (51) **Int.Cl.:** **A61K 39/12** (2006.01.01)
A61P 11/00 (2006.01.01)
C07K 16/10 (2006.01.01)
 (96) 23214669.6, 2016.10.21
 (97) 4349405, 2024.04.10
 (31) 201562245031P; 201562244813P;
 201562244946P; 201562244802P;
 201562244837P; 201562247362P;
 201562247483P; 201562247394P;
 201562247297P
 (32) 2015.10.22; 2015.10.22; 2015.10.22;
 2015.10.22; 2015.10.22; 2015.10.28;
 2015.10.28; 2015.10.28; 2015.10.28
 (33) US; US; US; US; US; US; US; US; US
 (71) MODERNATX, INC., US

- (72) CIARAMELLA Giuseppe, US; HIMANSU Sunny, US
 (54) **Vaccinuri împotriva virusurilor respiratorii**

-
- (21) **e 2024 0803 (13) A1**
 (51) **Int.Cl.:** **F24F 7/08** (2006.01.01)
F24F 12/00 (2006.01.01)
F28D 21/00 (2006.01.01)
F28F 9/02 (2006.01.01)
 (96) 23219860.6, 2023.12.22
 (97) 4417886, 2024.08.21
 (31) 202300615U
 (32) 2023.02.17
 (33) UA
 (71) VENTILATION SYSTEMS, PRIVATE JOINT STOCK COMPANY, UA
 (72) KLAPISHEVSKYY Oleksandr, UA; TSOMYK Anatoliy, UA
 (54) **Unitate de alimentare și aspirație descentralizată cu recuperare de căldură**

-
- (21) **e 2024 0804 (13) A1**
 (51) **Int.Cl.:** **A61P 31/06** (2006.01.01)
 (96) 24165531.5, 2018.02.28
 (97) 4417262, 2024.08.21
 (31) 17158607
 (32) 2017.03.01
 (33) EP
 (71) JANSSEN SCIENCES IRELAND UNLIMITED COMPANY, IE
 (72) ANDRIES Koenraad Jozef Lodewijk Marcel, BE; KOUL Anil, BE; VILLELLAS ARILLA Maria Cristina, BE
 (54) **Terapie combinată**

-
- (21) **e 2024 0805 (13) A1**
 (51) **Int.Cl.:** **B65D 75/32** (2006.01.01)
 (96) 24187449.4, 2017.04.20
 (97) 4417537, 2024.08.21
 (31) 201662325584P
 (32) 2016.04.21
 (33) US
 (71) ASTRAZENECA AB, SE

(72) MOIR Andrea Jane, GB; GLAD Lars Håkan Christer, SE; HALLSTEIN Jenny Malin Christina, SE; THOMPSON Michael Peter, GB; AL HUSBAN Farhan Abdel Karim Mohammad, GB

(54) **Comprimate cu dezintegrare orală**

(21) **e 2024 0806 (13) A1**

(51) **Int.Cl.:** *C02F 1/00* (2023.01.01)
B01D 24/00 (2006.01.01)
B01D 24/10 (2006.01.01)
B01D 24/16 (2006.01.01)
B01D 24/40 (2006.01.01)
B01D 35/04 (2006.01.01)
B01D 35/147 (2006.01.01)

(96) 22207678.8, 2022.11.16

(97) 4324795, 2024.02.21

(31) 111130889

(32) 2022.08.17

(33) TW

(71) CAWARE FILTERING CORPORATION, TW

(72) MA Wu-Yang, TW; CHANG Min-Hua, TW; CHUANG Jiann-Hsing, TW

(54) **Dispozitiv de filtrare a apei**

(21) **e 2024 0807 (13) A1**

(51) **Int.Cl.:** *C07K 16/28* (2006.01.01)
A61P 37/00 (2006.01.01)

(96) 22800989.0, 2022.10.19

(87) WO 2023/069976, 2023.04.27

(31) 202163257876P; 202263300492P; 22315048

(32) 2021.10.20; 2022.01.18; 2022.03.04

(33) US; US; EP

(71) SANOFI BIOTECHNOLOGY, FR; REGENERON PHARMACEUTICALS, INC., US

(72) LAWS Elizabeth, FR; O'MALLEY John, US; PATEL Naimish, US; STAUDINGER Heribert, US; BANSAL Ashish, US

(54) **Metode de tratament al prurigoului nodular prin administrarea unui antagonist IL-4R**

(21) **e 2024 0808 (13) A1**

(51) **Int.Cl.:** *H01M 6/52* (2006.01.01)
H01M 8/008 (2016.01.01)
H01M 10/54 (2006.01.01)

(96) 22801852.9, 2022.10.17

(87) WO 2023/067275, 2023.04.27

(31) 2111071

(32) 2021.10.19

(33) FR

(71) COMMISSARIAT À L'ÉNERGIE ATOMIQUE ET AUX ÉNERGIES ALTERNATIVES, FR; ORANO, FR

(72) BILLY Emmanuel, FR; PORTHAULT Hélène, FR

(54) **Procedeu de deschidere a unui generator electrochimic**

(21) **e 2024 0809 (13) A1**

(51) **Int.Cl.:** *C07D 401/04* (2006.01.01)
C07D 401/06 (2006.01.01)
C07D 401/14 (2006.01.01)
C07D 403/04 (2006.01.01)
A61P 1/16 (2006.01.01)
A61P 9/00 (2006.01.01)
A61P 11/00 (2006.01.01)
A61P 13/12 (2006.01.01)
A61P 27/02 (2006.01.01)
A61K 31/4025 (2006.01.01)

(96) 22803220.7, 2022.10.17

(87) WO 2023/066834, 2023.04.27

(31) 21203367

(32) 2021.10.19

(33) EP

(71) CHIESI FARMACEUTICI S.P.A., IT

(72) CARZANIGA Laura, IT; RANCATI Fabio, IT; RIZZI Andrea, IT; GHIDINI Eleonora, IT; IOTTI Nicolò, IT; MAZZUCATO Roberta, IT; LEVANTO Stefano, IT; WHITTAKER Ben Paul, IT

(54) **Derivați de pirolidină în calitate de inhibitori ai DDR**

- (21) **e 2024 0810 (13) A1**
 (51) **Int.Cl.:** *C07D 309/32* (2006.01.01)
 A61P 35/00 (2006.01.01)
 A61K 31/351 (2006.01.01)
 (96) 22808714.4, 2022.10.21
 (87) WO 2023/067132, 2023.04.27
 (31) 21382950
 (32) 2021.10.22
 (33) EP
 (71) PHARMA MAR S.A., ES
 (72) MATEO URBANO María Cristina, ES; RODRÍGUEZ VICENTE Alberto, ES; HERNANDO GARCÍA Juan, ES; FRANCESCH SOLLOSO Andrés Manuel, ES; AVILÉS MARÍN Pablo Manuel, ES; GUILLÉN NAVARRO María José, ES; CUEVAS MARCHANTE María del Carmen, ES
 (54) **Compuși antitumorali**

- (21) **e 2024 0811 (13) A1**
 (51) **Int.Cl.:** *H04N 23/50* (2023.01.01)
 H04N 23/51 (2023.01.01)
 G08B 13/196 (2006.01.01)
 (96) 22808957.9, 2022.10.19
 (87) WO 2023/066524, 2023.04.27
 (31) 202163262721P
 (32) 2021.10.19
 (33) US
 (71) EATON INTELLIGENT POWER LIMITED, IE
 (72) JAVAID Yasar ALi, GB; FOLGERO Vidar, NO; PARFITT Stewart John, GB
 (54) **Ansamblu de dispozitiv electric înlocuibil la cald**

- (21) **e 2024 0812 (13) A1**
 (51) **Int.Cl.:** *A61K 9/00* (2006.01.01)
 A61K 9/08 (2006.01.01)
 A61K 47/18 (2017.01.01)
 A61K 47/26 (2006.01.01)
 (96) 22809342.3, 2022.10.20
 (87) WO 2023/067051, 2023.04.27
 (31) 202115127
 (32) 2021.10.21
 (33) GB
 (71) UCB BIOPHARMA SRL, BE

- (72) MARQUETTE Sarah, BE; PEERBOOM Claude, BE; BOONEN Michaël Joseph Edouard, BE
 (54) **Formulări**

- (21) **e 2024 0813 (13) A1**
 (51) **Int.Cl.:** *A61K 39/395* (2006.01.01)
 C07K 16/36 (2006.01.01)
 (96) 22809619.4, 2022.10.21
 (87) WO 2023/070097, 2023.04.27
 (31) 202163270629P
 (32) 2021.10.22
 (33) US
 (71) REGENERON PHARMACEUTICALS, INC., US
 (72) CHALOTHORN Dan, US; MORTON Lori, US; LAI KehDih, US
 (54) **Anticorpi de legare a domeniului factorului XI A2 și procedee de utilizare a acestora**

- (21) **e 2024 0814 (13) A1**
 (51) **Int.Cl.:** *A61K 31/045* (2006.01.01)
 A61K 31/11 (2006.01.01)
 A61K 31/22 (2006.01.01)
 A61K 31/222 (2006.01.01)
 A61P 9/00 (2006.01.01)
 A61P 19/00 (2006.01.01)
 A61P 25/00 (2006.01.01)
 (96) 22809706.9, 2022.10.24
 (87) WO 2023/067203, 2023.04.27
 (31) 202115216
 (32) 2021.10.22
 (33) GB
 (71) NATIONAL UNIVERSITY OF IRELAND, MAYNOOTH, IE
 (72) STEPHENS John C., IE; BERGIN Ronan, IE; HOGAN Andrew E., IE
 (54) **Veratraldehidă, alcool piperonilic, 2-aminobenzoat de etil, cinamat de izoamil sau malonat de dietil în calitate de aditivi alimentari cu proprietăți antiinflamatorii**

- (21) **e 2024 0815 (13) A1**
 (51) **Int.Cl.:** **C07K 16/18** (2006.01.01)
A61K 39/395 (2006.01.01)
A61P 25/28 (2006.01.01)
A61K 31/454 (2006.01.01)
 (96) 22813018.3, 2022.10.21
 (87) WO 2023/070064, 2023.04.27
 (31) 202163270820P
 (32) 2021.10.22
 (33) US
 (71) ELI LILLY AND COMPANY, US
 (72) BIGLAN Kevin, US; FLEISHER Adam S., US;
 MERGOTT Dustin James, US; NUTHALL Hugh
 N., US
 (54) **Terapie combinată cu inhibitor al O-
 GlcNAcase (OGA)**

- (21) **e 2024 0816 (13) A1**
 (51) **Int.Cl.:** **A61K 9/00** (2006.01.01)
A61K 47/02 (2006.01.01)
A61K 47/18 (2017.01.01)
 (96) 22817522.0, 2022.10.20
 (87) WO 2023/067049, 2023.04.27
 (31) 202115121
 (32) 2021.10.21
 (33) GB
 (71) UCB BIOPHARMA SRL, BE
 (72) PEERBOOM Claude, BE; BOONEN Michaël
 Joseph Edouard, BE
 (54) **Formulări**

- (21) **e 2024 0817 (13) A1**
 (51) **Int.Cl.:** **A61K 31/4155** (2006.01.01)
A61K 31/437 (2006.01.01)
A61K 31/519 (2006.01.01)
A61P 25/00 (2006.01.01)
 (96) 22866386.0, 2022.08.22
 (87) WO 2023/035913, 2023.03.16
 (31) 202111069990
 (32) 2021.09.13
 (33) CN
 (71) HANGZHOU HIGHLIGHTLL PHARMACEU-
 TICAL CO., LTD., CN
 (72) LIANG Congxin, CN; TANG Wei, CN
 (54) **Metode de tratament al tulburărilor SNC**

- (21) **e 2024 0818 (13) A1**
 (51) **Int.Cl.:** **C07H 21/04** (2006.01.01)
C07H 19/20 (2006.01.01)
C12N 15/113 (2010.01.01)
 (96) 22884399.1, 2022.10.19
 (87) WO 2023/069495, 2023.04.27
 (31) 202163257289P
 (32) 2021.10.19
 (33) US
 (71) ALNYLAM PHARMACEUTICALS, INC., US
 (72) MANOHARAN Muthiah, US; MATSUDA
 Shigeo, US; DATTA Dhrubajyoti, US
 (54) **Oligonucleotide cu 2'-deoxi-2'-F-2'-C-
 metilnucleotide**

- (21) **e 2024 0819 (13) A1**
 (51) **Int.Cl.:** **A61B 3/10** (2006.01.01)
G02B 27/01 (2006.01.01)
A61B 3/11 (2006.01.01)
G06F 3/01 (2006.01.01)
 (96) 22884550.9, 2022.10.21
 (87) WO 2023/069752, 2023.04.27
 (31) 202163270897P
 (32) 2021.10.22
 (33) US
 (71) APELLIS PHARMACEUTICALS, INC., US
 (72) MCKEOWN Alex S., US; SCHEIBLER Lukas,
 US; RAINES Jason W., US; WYDER Stephan,
 US; PFISTER Matthias, US
 (54) **Sisteme și metode de evaluare a funcției
 vizuale bazată pe realitate virtuală, realitate
 augmentată și realitate mixtă**

- (21) **e 2024 0820 (13) A1**
 (51) **Int.Cl.:** **A61K 31/7088** (2006.01.01)
A61K 45/06 (2006.01.01)
C12N 15/113 (2010.01.01)
A61P 13/12 (2006.01.01)
 (96) 23179064.3, 2016.08.25
 (97) 4268891, 2023.11.01
 (31) 201562210031P
 (32) 2015.08.26
 (33) US
 (71) REGULUS THERAPEUTICS INC., US;
 BOARD OF REGENTS OF THE UNIVERSITY
 OF TEXAS SYSTEM, US

(72) ANDROSAVICH John R., US; CHAU B. Nelson, US; PATEL Vishal, US

(54) **Compus pentru utilizare în metode de tratament al bolii polichistice renale**

(21) **e 2024 0821 (13) A1**

(51) **Int.Cl.:** **A61K 31/472** (2006.01.01)
A61P 25/08 (2006.01.01)

(96) 23185386.2, 2019.05.10

(97) 4279133, 2023.11.22

(31) 201862670253P

(32) 2018.05.11

(33) US

(71) XENON PHARMACEUTICALS INC., CA

(72) BEATCH Gregory N., CA

(54) **Metode de ameliorare a biodisponibilității și expunerii unui activator al canalelor de potasiu voltaj-dependente**

(21) **e 2024 0822 (13) A1**

(51) **Int.Cl.:** **C07D 403/14** (2006.01.01)
C07D 405/14 (2006.01.01)
C07D 413/14 (2006.01.01)
C07D 417/14 (2006.01.01)
C07D 471/04 (2006.01.01)
A61K 31/44 (2006.01.01)
A61K 31/443 (2006.01.01)
A61K 31/506 (2006.01.01)
A61P 1/16 (2006.01.01)
A61P 43/00 (2006.01.01)

(96) 23187919.8, 2018.04.13

(97) 4249071, 2023.09.27

(31) 201762485745P

(32) 2017.04.14

(33) US

(71) BIOGEN MA INC., US

(72) HOPKINS Brian T., US; MA Bin, US; PRINCE Robin, US; MARX Isaac, US; LYSSIKATOS Joseph P., US; ZHENG Fengmei, US; PETERSON Matthew, US; PATIENCE Daniel B., US

(54) **Analogi de benzoazepină în calitate de agenți inhibitori ai tirozinkinazei Bruton**

(21) **e 2024 0823 (13) A1**

(51) **Int.Cl.:** **F24D 17/00** (2022.01.01)

(96) 22800778.7, 2022.10.14

(87) WO 2023/073485, 2023.05.04

(31) 202100027374

(32) 2021.10.25

(33) IT

(71) I.V.A.R. S.P.A., IT

(72) BERTOLOTTI Umberto, IT; PEDROTTI Cristian, IT

(54) **Dispozitiv de recirculare a fluidului, sistem de distribuție a apei sanitare cu utilizarea dispozitivului menționat**

(21) **e 2024 0824 (13) A1**

(51) **Int.Cl.:** **C07K 16/24** (2006.01.01)
A61P 1/00 (2006.01.01)
A61P 37/06 (2006.01.01)

(96) 22802262.0, 2022.10.27

(87) WO 2023/073615, 2023.05.04

(31) 202163273239P

(32) 2021.10.29

(33) US

(71) JANSSEN BIOTECH, INC., US

(72) GERMINARO Matthew, US; OLURINDE Mobolaji, US; SAHOO Aparna, US; YEE Jacqueline, US; ADEDOKUN Omoniyi, US

(54) **Metode de tratament al bolii Crohn cu un anticorp specific anti-IL23**

(21) **e 2024 0825 (13) A1**

(51) **Int.Cl.:** **A61K 9/14** (2006.01.01)
A61K 9/10 (2006.01.01)
A61K 47/36 (2006.01.01)
A61K 47/40 (2006.01.01)
A61K 31/18 (2006.01.01)
A61K 31/4985 (2006.01.01)
A61K 45/06 (2006.01.01)
A61K 47/38 (2006.01.01)
A61K 31/58 (2006.01.01)
A61P 13/08 (2006.01.01)
A61P 15/10 (2006.01.01)

(96) 22809383.7, 2022.10.24

(87) WO 2023/072872, 2023.05.04

- (31) 21382964
 (32) 2021.10.25
 (33) EP
 (71) FARMALIDER, S.A., ES
 (72) SANZ MENÉNDEZ Nuria, ES; MUÑOZ RUIZ Ángel, ES; SANTÉ SERNA Luis Narciso, ES; PORTOLÉS PÉREZ Antonio, ES; VARGAS CASTRILLÓN Emilio, ES; RUBIO MENCO Guillermo, ES; HORCAJADA CÓRDOBA Raque, ES; DUART GONZÁLEZ Ester, ES; IGLESIAS SÁNCHEZ José Carlos, ES; GÓMEZ CALVO Antonia, ES
 (54) **Suspensie orală de tadalafil**
-
- (21) **e 2024 0826 (13) A1**
 (51) **Int.Cl.:** **A61K 38/20** (2006.01.01)
A61K 38/21 (2006.01.01)
A61K 35/17 (2015.01.01)
A61P 19/02 (2006.01.01)
A61F 7/02 (2006.01.01)
A61K 9/06 (2006.01.01)
A61F 7/08 (2006.01.01)
A61K 31/455 (2006.01.01)
A61P 29/00 (2006.01.01)
A61P 37/02 (2006.01.01)
A61K 38/18 (2006.01.01)
 (96) 22809703.6, 2022.10.24
 (87) WO 2023/072877, 2023.05.04
 (31) 21204596; PCT/EP2022/0793;
 PCT/EP2022/0793; PCT/EP2022/0793;
 PCT/EP2022/0793; PCT/EP2022/0793;
 PCT/EP2022/0793; PCT/EP2022/0793;
 PCT/EP2022/0793; PCT/EP2022/0793;
 PCT/EP2022/0793; PCT/EP2022/0793;
 PCT/EP2022/0793; PCT/EP2022/0793;
 PCT/EP2022/0793; PCT/EP2022/0793;
 PCT/EP2022/0793
 (32) 2021.10.25; 2022.10.20; 2022.10.20;
 2022.10.20; 2022.10.20; 2022.10.20;
 2022.10.20; 2022.10.20; 2022.10.20;
 2022.10.20; 2022.10.20; 2022.10.20;
 2022.10.20; 2022.10.20; 2022.10.20;
 2022.10.20; 2022.10.20
 (33) EP; WO; WO; WO; WO; WO; WO; WO; WO;
 WO; WO; WO; WO; WO; WO; WO; WO
 (71) ELLENNBE GMBH, DE
 (72) NEUMANN Lydia Ellen, DE
 (54) **Compoziție farmaceutică și kit care conține o substanță imunomodulatoare pentru tratarea bolilor**
-
- (21) **e 2024 0827 (13) A1**
 (51) **Int.Cl.:** **C07D 239/70** (2006.01.01)
C07D 401/04 (2006.01.01)
C07D 403/04 (2006.01.01)
C07D 405/12 (2006.01.01)
C07D 498/02 (2006.01.01)
A61K 31/506 (2006.01.01)
A61K 31/537 (2006.01.01)
A61K 31/5377 (2006.01.01)
A61K 31/538 (2006.01.01)
A61P 35/00 (2006.01.01)
 (96) 22809719.2, 2022.10.25
 (87) WO 2023/072913, 2023.05.04
 (31) 21204520; 22167146; 22186200
 (32) 2021.10.25; 2022.04.07; 2022.07.21
 (33) EP; EP; EP
 (71) REDONA THERAPEUTICS, INC., US
 (72) WEILER Sven, CH; GAUCHER Béangère, CH; RICHALET Florian, CH; RADIMERSKI Thomas, CH; ALOIA Andrea, CH
 (54) **Derivați de benzo[h]chinazolin-4-amină pentru tratarea cancerului**
-
- (21) **e 2024 0828 (13) A1**
 (51) **Int.Cl.:** **C07K 16/28** (2006.01.01)
 (96) 22812470.7, 2022.10.25
 (87) WO 2023/072916, 2023.05.04
 (31) 21204904
 (32) 2021.10.27
 (33) EP
 (71) GRANITE BIO AG, CH
 (72) MACK Matthias, DE
 (54) **Anticorpi care țintesc CCR2**
-
- (21) **e 2024 0829 (13) A1**
 (51) **Int.Cl.:** **C07D 519/00** (2006.01.01)
A61P 31/06 (2006.01.01)
A61K 31/437 (2006.01.01)
A61K 31/519 (2006.01.01)
 (96) 22812533.2, 2022.10.27
 (87) WO 2023/073090, 2023.05.04
 (31) 21205213
 (32) 2021.10.28
 (33) EP
 (71) JANSSEN SCIENCES IRELAND UNLIMITED COMPANY, IE

(72) BARTOLOMÉ-NEBREDA José Manuel, ES; MARTÍN-MARTÍN María Luz, ES; LAM-PRECHT Dirk Antonie, BE; STOOPS Bart Henri Theresia, BE; AMSSOMS Katie Ingrid Eduard, BE; VERNIEST Guido Alfons F, BE

(54) **Amide de imidazopiridină și compuși asociați pentru utilizare în tratamentul infecțiilor bacteriene**

(21) **e 2024 0830 (13) A1**

(51) **Int.Cl.:** *B09C 1/06* (2006.01.01)
B09B 3/40 (2022.01.01)
C02F 11/13 (2019.01.01)
C04B 35/622 (2006.01.01)
C04B 35/626 (2006.01.01)
F23G 7/04 (2006.01.01)
F23G 7/14 (2006.01.01)
F23G 5/30 (2006.01.01)
B09B 101/90 (2022.01.01)

(96) 22812550.6, 2022.10.27

(87) WO 2023/073123, 2023.05.04

(31) 2029538

(32) 2021.10.28

(33) NL

(71) HARBOUR STONE B.V., NL

(72) VAREKAMP Arjen, NL; KAMP Korstiaan Petrus Willem, NL; VAN DER ZON Wilhelmus Hendrikus, NL

(54) **Îndepărtarea PFAS din solul contaminat**

(21) **e 2024 0831 (13) A1**

(51) **Int.Cl.:** *C07D 498/20* (2006.01.01)
A61P 25/00 (2006.01.01)
A61P 25/28 (2006.01.01)
A61P 29/00 (2006.01.01)
A61K 31/454 (2006.01.01)
A61K 31/4545 (2006.01.01)

(96) 22813786.5, 2022.10.25

(87) WO 2023/076218, 2023.05.04

(31) 202163272276P; 202263407851P

(32) 2021.10.27; 2022.09.19

(33) US; US

(71) MERCK SHARP & DOHME LLC, US

(72) ACHAB Abdelghani Abe, US; BRILL Zachary G., US; RICO DUQUE Jenny Lorena, US; FRADERA Xavier, US; METHOT Joey L., US; SILIPHAIVANH Phieng, US; SU Jing, US; VARRA Brandon A., US; DIMAURO Erin F., US

(54) **Inhibitori ai RIPK1 spirotricitlici și procedee de utilizare a acestora**

(21) **e 2024 0832 (13) A1**

(51) **Int.Cl.:** *C12N 15/113* (2010.01.01)
A61K 31/713 (2006.01.01)

(96) 22814237.8, 2022.10.27

(87) WO 2023/076450, 2023.05.04

(31) 202163273200P; 202163285550P

(32) 2021.10.29; 2021.12.03

(33) US; US

(71) ALNYLAM PHARMACEUTICALS, INC., US

(72) CANTLEY William, US; MCININCH James D., US; SCHLEGEL Mark K., US; CASTORENO Adam, US; BOSTWICK Bret Lee, US

(54) **Compoziții de agent ARNi împotriva Huntingtin (HTT) și procedee de utilizare a acestora**

(21) **e 2024 0833 (13) A1**

(51) **Int.Cl.:** *C12N 15/113* (2010.01.01)
A61K 31/713 (2006.01.01)

(96) 22814238.6, 2022.10.27

(87) WO 2023/076451, 2023.05.04

(31) 202163273215P

(32) 2021.10.29

(33) US

(71) ALNYLAM PHARMACEUTICALS, INC., US

(72) MCININCH James D., US; SCHLEGEL Mark K., US; CASTORENO Adam, US; FISHILEVICH Elane, US; YUCIUS Kristina, US

(54) **Compoziții de ARNi împotriva factorului complementului B (CFB) și procedee de utilizare a acestora**

(21) **e 2024 0834 (13) A1**

(51) **Int.Cl.:** *C07J 41/00* (2006.01.01)
C07J 43/00 (2006.01.01)
A61K 48/00 (2006.01.01)

(96) 22814249.3, 2022.10.28

(87) WO 2023/076598, 2023.05.04

(31) 202163273421P; 202263308180P; 202263395243P

- (32) 2021.10.29; 2022.02.09; 2022.08.04
 (33) US; US; US
 (71) MODERNATX, INC., US
 (72) SEEPERSAUD Mohindra, US; CRAWFORD Matthew, US; TATE Daniel, US; CORNEBISE Mark, US
 (54) **Amine lipidice**
-

- (21) **e 2024 0835 (13) A1**
 (51) **Int.Cl.:** **A61K 9/20** (2006.01.01)
A61K 9/14 (2006.01.01)
 (96) 22814554.6, 2022.10.25
 (87) WO 2023/076305, 2023.05.04
 (31) 202163271977P
 (32) 2021.10.26
 (33) US
 (71) OTSUKA PHARMACEUTICAL CO., LTD., JP
 (72) GOODWIN Aaron, US; MADDINENI Sindhuri, US; DAVAR Nipun, US
 (54) **Compoziții care conțin un inhibitor al ERK**
-

- (21) **e 2024 0836 (13) A1**
 (51) **Int.Cl.:** **C07J 41/00** (2006.01.01)
A61K 48/00 (2006.01.01)
C07J 43/00 (2006.01.01)
 (96) 22814568.6, 2022.10.28
 (87) WO 2023/076605, 2023.05.04
 (31) 202163273441P
 (32) 2021.10.29
 (33) US
 (71) MODERNATX, INC., US
 (72) SEEPERSAUD Mohindra, US; CRAWFORD Matthew, US; TATE Daniel, US; CORNEBISE Mark, US; MCLAUGHLIN Christopher Karl, US; CADETE PIRES Ana, US
 (54) **Amine lipidice**
-

- (21) **e 2024 0837 (13) A1**
 (51) **Int.Cl.:** **C07K 16/24** (2006.01.01)
C07K 16/16 (2006.01.01)
A61P 25/28 (2006.01.01)
C07K 16/18 (2006.01.01)
 (96) 22814582.7, 2022.10.27

- (87) WO 2023/076995, 2023.05.04
 (31) 202163273216P
 (32) 2021.10.29
 (33) US
 (71) ELI LILLY AND COMPANY, US
 (72) CHEDID Marcio, US; FLEISHER Adam S., US; LANNAN Megan Brittany, US; LO Albert, US; MINTUN Mark, US; OBUNGU Victor H., US; RAINES Sarah Elisabeth, US; SIMS John Randall II, US; SKORA Andrew Dixon, US; WALSH Robin Elisabeth, US; WEST Elizabeth Anne, US; YE Ming, US
 (54) **Compuși și procedee de țintire a interleukinei-34**
-

- (21) **e 2024 0838 (13) A1**
 (51) **Int.Cl.:** **C07D 295/192** (2006.01.01)
A61K 31/40 (2006.01.01)
 (96) 22817436.3, 2022.10.25
 (87) WO 2023/076302, 2023.05.04
 (31) 202163271975P
 (32) 2021.10.26
 (33) US
 (71) ASTEX PHARMACEUTICALS, INC., US; TAIHO PHARMACEUTICAL CO., LTD., JP
 (72) DAVAR Nipun, US; JOHNSON Matthew, US; MANTHATI Suresh, US
 (54) **Procedeu de obținere a sării de benzoat a compusului de 1-(3-aminopirolidin-1-carbonil)-3,4-difenilbenzen**
-

- (21) **e 2024 0839 (13) A1**
 (51) **Int.Cl.:** **A61K 9/16** (2006.01.01)
A61P 1/00 (2006.01.01)
A61K 9/20 (2006.01.01)
 (96) 22818525.2, 2022.10.28
 (87) WO 2023/076568, 2023.05.04
 (31) 202163273561P
 (32) 2021.10.29
 (33) US
 (71) NEUROCRINE BIOSCIENCES, INC., US
 (72) MOORE JR. Richard Alexander, US; SHORT Amelia M., US; HUANG Zhonghui, US
 (54) **Compoziții de valbenazină**
-

(21) **e 2024 0840 (13) A1**
 (51) **Int.Cl.:** *F03B 17/04* (2006.01.01)
F03B 17/00 (2006.01.01)
F03B 17/02 (2006.01.01)
F03G 7/06 (2006.01.01)
 (96) 22862321.1, 2022.10.28
 (87) WO 2023/073223, 2023.05.04
 (31) 102021128405; 500836
 (32) 2021.10.31; 2021.11.08
 (33) DE; LU
 (71)(72) ULLRICH Thomas, DE
 (54) **Dispozitiv de utilizare a flotabilității**

(21) **e 2024 0841 (13) A1**
 (51) **Int.Cl.:** *F03B 17/00* (2006.01.01)
F03B 17/02 (2006.01.01)
F03G 7/06 (2006.01.01)
 (96) 22862336.9, 2022.10.28
 (87) WO 2023/083640, 2023.05.19
 (31) 102021128405; 500836
 (32) 2021.10.31; 2021.11.08
 (33) DE; LU
 (71)(72) ULLRICH Thomas, DE
 (54) **Dispozitiv de evaporare cu aspirație capilară**

(21) **e 2024 0842 (13) A1**
 (51) **Int.Cl.:** *H02J 7/00* (2006.01.01)
B02C 23/00 (2006.01.01)
B02C 25/00 (2006.01.01)
H02P 25/024 (2016.01.01)
H02P 27/06 (2006.01.01)
 (96) 22886570.5, 2022.09.28
 (87) WO 2023/074238, 2023.05.04
 (31) 2021175560; 2022031212
 (32) 2021.10.27; 2022.03.01
 (33) JP; JP
 (71) NAKAYAMA HOLDINGS LTD., JP
 (72) NAKAYAMA Hiroshi, JP; SEZAKI Tadashi, JP; HIGASHIJIMA Mitsuo, JP; WATANABE Yoshinobu, JP; KURAYAMA Koji, JP; DAN Kenichiro, JP; TOMINAGA Hideki, JP; KITSUKAWA Tomohiro, JP
 (54) **Sistem de comandă**

(21) **e 2024 0843 (13) A1**
 (51) **Int.Cl.:** *H01M 8/18* (2006.01.01)
H01M 12/08 (2006.01.01)
H01M 4/38 (2006.01.01)
H01M 4/62 (2006.01.01)
H01M 4/86 (2006.01.01)
H01M 8/16 (2006.01.01)
 (96) 22888134.8, 2022.10.26
 (87) WO 2023/076411, 2023.05.04
 (31) 202163273746P
 (32) 2021.10.29
 (33) US
 (71) FORM ENERGY, INC., US
 (72) WOODFORD William Henry, US; CHIANG Yet-Ming, US; RAMAN Kailash, US; SU Liang, US; CHIANG Merrill K., US
 (54) **Dispozitive de stocare a energiei și componente care includ electroliți oxianionici apoși**

(21) **e 2024 0844 (13) A1**
 (51) **Int.Cl.:** *A61K 31/495* (2006.01.01)
A61P 25/24 (2006.01.01)
C07D 295/033 (2006.01.01)
A61P 25/00 (2006.01.01)
 (96) 22888547.1, 2022.10.28
 (87) WO 2023/077094, 2023.05.04
 (31) 202163263213P; 202263362446P
 (32) 2021.10.28; 2022.04.04
 (33) US; US
 (71) RICHTER GEDEON NYRT., HU
 (72) REKEDA Ludmyla, US; BUDUR Kumar, US; EARLEY Willie, US
 (54) **Tratamentul tulburării depresive majore**

(21) **e 2024 0845 (13) A1**
 (51) **Int.Cl.:** *B32B 5/02* (2006.01.01)
B32B 5/08 (2006.01.01)
B32B 5/14 (2006.01.01)
B32B 5/26 (2006.01.01)
B32B 7/02 (2019.01.01)
B32B 7/12 (2006.01.01)
 (96) 23189565.7, 2023.08.03
 (97) 4316798, 2024.02.07
 (31) 202200016836; 202300005430

-
- (32) 2022.08.05; 2023.03.22
- (33) IT; IT
- (71) O.R.V. MANUFACTURING S.P.A., IT
- (72) BELTRAME Francesca, IT; BASTAROLO Marina, IT; ALFONSI Arianna, IT
- (54) **Material fonoabsorbant și procedeu de fabricare a unui astfel de material fonoabsorbant**
-
- (21) **e 2024 0846 (13) A1**
- (51) **Int.Cl.: C07F 9/30** (2006.01.01)
- (96) 23892764.4, 2023.03.24
- (87) WO 2024/113549, 2024.06.06
- (31) 202211545734
- (32) 2022.12.02
- (33) CN
- (71) LIER CHEMICAL CO., LTD., CN
- (72) LI Yuedong, CN; LIU Yongjiang, CN; QIN Yuting, CN; ZUO Xiang, CN; CHENG Ke, CN; ZENG Xiaoliang, CN; YIN Yingsui, CN
- (54) **Procedeu de obținere a glufosinatului sau a derivatului acestuia**
-
-
-

FF9Y Brevete de invenție de scurtă durată acordate / Granted short-term patents for invention

Orice persoana interesată are dreptul se ceară revocarea în tot sau în parte a hotărârii de acordare a brevetului în termen de 6 luni de la data publicării mențiunii privind acordarea brevetului. Opoziția se face în scris și motivat la AGEPI, în baza motivelor prevăzute de art. 57 alin. (2) din Legea nr. 50/2008 privind protecția invențiilor.

La data publicării în BOPI a hotărârii de acordare a brevetului în cazul în care acordarea brevetului a devenit efectivă înainte de expirarea termenului de 18 luni de la data de depozit sau, în cazul în care a fost revendicată o prioritate, de la data priorității, AGEPI pune la dispoziția publicului, în format electronic, pe pagina <http://www.db.agepi.md/inventions/Search.aspx>, descrierea, revendicările, rezumatul și, după caz, desenele, așa cum au fost depuse aceste documente.

Within 6 months as from the date of publication of the mention of the grant of the patent, any person concerned shall be entitled to request the full or partial revocation of any decision to grant a patent. The opposition shall be reasoned and filed in writing with AGEPI according to the provisions of Art. 57(2) of the Law No. 50/2008 on the Protection of Inventions.

AGEPI shall, on the date of publication in BOPI of the decision to grant a patent when the grant of the patent has become effective before the expiry of a period of eighteen months from the date of filing or, if priority has been claimed, as from the date of priority, make available to the public, in electronic format, on the website <http://www.db.agepi.md/inventions/Search.aspx>, the description, the claims, the abstract and, where appropriate, any drawings as filed.

- (11) **1772** (13) Y
 (51) **Int. Cl.:** **A01N 43/653** (2006.01)
A01P 3/00 (2006.01)
C07D 405/06 (2006.01)
C07D 249/08 (2006.01)
C07D 317/28 (2006.01)
- (21) s 2024 0044
 (22) 2022.12.02
 (67) a 2022 0053, 2024.05.21
 (71)(73) INSTITUȚIA PUBLICĂ UNIVERSITATEA DE STAT DIN MOLDOVA, MD
- (72) MACAEV Fliur, MD; LUPAȘCU Galina, MD; STÂNGACI Eugenia, MD; POGREBNOI Serghei, MD; SUCMAN Natalia, MD; LUPAȘCU Lucian, MD; GAVZER Svetlana, MD; CRISTEA Nicolae, MD
- (54) **Utilizarea clorurii de 4-(2-(2,4-diclorfenil)-2-oxoetil)-1-((2-(2,4-diclorfenil)-4-propil-1,3-dioxolan-2-il)metil)-1H-1,2,4-triazol-4-iu în calitate de compus activ contra fungilor *Fusarium avenaceum* și *Fusarium oxysporum***
- (57) Invenția se referă la chimie și agricultură, în special la utilizarea unui derivat cuaternar al 1,2,4-triazolului în calitate de remediu fungicid contra *Fusarium avenaceum* și *Fusarium oxysporum*.
 Conform invenției, se revendică utilizarea clorurii de 4-(2-(2,4-diclorfenil)-2-oxoetil)-1-((2-(2,4-diclorfenil)-4-propil-1,3-dioxolan-2-il)metil)-1H-1,2,4-triazol-4-iu în calitate de compus activ contra ciupercilor fitopatogene din speciile *F. avenaceum* și *F. oxysporum* – unii dintre agenții cauzali ai putregaiului de rădăcină.
 Rezultatul tehnic constă în sporirea activității fungitoxice a compusului din invenție în raport cu cea mai apropiată soluție cu 24...64% pentru *F. avenaceum* și cu 14...52% pentru *F. oxysporum*, în intervalul de concentrații 0,01...0,00125%.

Revendicări: 1

- (11) **1773** (13) Y
 (51) **Int. Cl.:** **A01N 43/653** (2006.01)
A01P 3/00 (2006.01)
C07D 405/06 (2006.01)
C07D 249/08 (2006.01)
C07D 317/28 (2006.01)
- (21) s 2024 0050
 (22) 2023.05.19
 (67) a 2023 0012, 2024.05.21
 (71)(73) INSTITUȚIA PUBLICĂ UNIVERSITATEA DE STAT DIN MOLDOVA, MD
- (72) MACAEV Fliur, MD; LUPAȘCU Galina, MD; STÂNGACI Eugenia, MD; POGREBNOI

- Serghei, MD; SUCMAN Natalia, MD; LUPAȘCU Lucian, MD; GAVZER Svetlana, MD; CRISTEA Nicolae, MD
- (54) **Utilizarea bromurii de 4-(2-(2,4-diclorfenil)-2-oxoetil)-1-((2-(2,4-diclorfenil)-4-propil-1,3-dioxolan-2-il)metil)-1H-1,2,4-triazol-4-iu în calitate de compus activ contra fungilor *Fusarium avenaceum* și *Fusarium oxysporum***
- (57) Invenția se referă la chimie și agricultură, în special la utilizarea unui derivat cuaternar al 1,2,4-triazolului în calitate de remediu fungicid contra *Fusarium avenaceum* și *Fusarium oxysporum*.
 Conform invenției, se revendică utilizarea bromurii de 4-(2-(2,4-diclorfenil)-2-oxoetil)-1-((2-(2,4-diclorfenil)-4-propil-1,3-dioxolan-2-il)metil)-1H-1,2,4-triazol-4-iu în calitate de compus activ contra ciupercilor fitopatogene din speciile *F. avenaceum* și *F. oxysporum* – unii dintre agenții cauzali ai putregaiului de rădăcină.
 Rezultatul tehnic constă în sporirea activității fungitoxice a compusului din invenție în raport cu cea mai apropiată soluție cu 18...55% pentru *F. avenaceum* și cu 23...53% pentru *F. oxysporum*, în intervalul de concentrații 0,01...0,00125%.

Revendicări: 1

- (11) **1774** (13) Y
 (51) **Int. Cl.:** **A23G 3/00** (2006.01)
A23G 3/34 (2006.01)
A23G 3/38 (2006.01)
A23G 3/42 (2006.01)
A23G 3/46 (2006.01)
A23G 3/48 (2006.01)
A23L 5/40 (2016.01)
A23L 33/00 (2016.01)
- (21) s 2023 0097
 (22) 2023.12.07
 (71)(73) INSTITUȚIA PUBLICĂ UNIVERSITATEA TEHNICĂ A MOLDOVEI, MD
- (72) BANTEA-ZAGAREANU Valentina, MD; NETREBA Natalia, MD; SANDU Iuliana, MD; BAERLE Alexei, MD
- (54) **Compoziție de obținere a irisului pentru diabetici**
- (57) Invenția se referă la industria alimentară, și anume la o compoziție de obținere a irisului pentru diabetici.
 Compoziția, conform invenției, conține, în % mas.: lapte concentrat 40-55, izomalt 30-40, sucraloză sau stevia 3-15, unt de frișcă 2-4, aromă naturală de caramel 0,2-0,4, colorant

natural brun din miez de nuci 0,15-0,35 și apă, restul.

Revendicări: 2

(11) **1775** (13) Y

(51) **Int. Cl.: A61B 10/00** (2006.01)

G01N 21/33 (2006.01)

G01N 33/15 (2006.01)

C12Q 1/37 (2006.01)

(21) s 2023 0099

(22) 2023.12.07

(71)(73) IP UNIVERSITATEA DE STAT DE MEDICINĂ ȘI FARMACIE „NICOLAE TESTEMIȚANU” DIN REPUBLICA MOLDOVA, MD

(72) FULGA Ala, MD; TAGADIUC Olga, MD; ANDRONACHE Lilia, MD

(54) **Metodă de determinare a activității antiinflamatoare a substanțelor biologic active**

(57) Invenția se referă la medicină și biochimie și poate fi utilizată pentru selectarea compușilor biologic activi cu acțiune antiinflamatoare, aprecierea eficacității antiinflamatoare a remediilor noi prin determinarea activității lor anti-hialuronidazice.

Esența invenției constă în aceea că substanțele testate se pregătesc în diferite diluții și se amestecă cu o soluție de 0,1 M de tampon acetat cu pH-ul de 5,4 care conține hialuronidază în concentrație de 0,4...0,6 U/ml (concentrația finală de 0,2...0,3 U/ml), apoi se incubează la o temperatură de 37°C, timp de 10 min, după care se adaugă o soluție de 0,1 M de tampon acetat cu pH-ul de 5,4, care conține 0,03...0,40 mg/ml de acid hialuronic (concentrația finală de 0,015...0,020 mg/ml), care se incubează repetat la temperatura de 37°C, timp de 40...45 min, apoi se adaugă o soluție de 1,5...2,0 mg/ml de clorură de cetilpiridiniu cu pH-ul de 11...12 (concentrația finală de 0,75...1,0 mg/ml), se amestecă timp de 15...20 s după o incubare de 5...10 min la temperatura de 25°C, apoi repetat se amestecă timp de 15...20 s și se măsoară absorbanta la lungimea de undă de 600 nm, după care se calculează procentajul de inhibiție a hialuronidazei după formula: procentajul de inhibiție = $100 \times \frac{((A_k - A_b) - (A_p - A_b))}{(A_k - A_b)}$, unde: A_k - absorbanta probei de control; A_b - absorbanta probei blank; A_p - absorbanta probei de cercetat; totodată, cu cât este mai mare procentajul de inhibiție, cu atât activitatea antiinflamatoare a substanțelor cercetate este mai mare.

Revendicări: 1

(11) **1776** (13) Y

(51) **Int. Cl.: A61B 17/56** (2006.01)

A61B 17/60 (2006.01)

(21) s 2023 0035

(22) 2023.04.20

(71)(73) INSTITUȚIA MEDICO-SANITARĂ PUBLICĂ INSTITUTUL DE MEDICINĂ URGENTĂ, MD; IP UNIVERSITATEA DE STAT DE MEDICINĂ ȘI FARMACIE „NICOLAE TESTEMIȚANU” DIN REPUBLICA MOLDOVA, MD

(72) KUSTUROV Vladimir, MD; CIOCANU Mihail, MD; KUSTUROVA Anna, MD; SÎRGIH Grigore, MD; ROȘU Gheorghe, MD

(54) **Metodă de tratament al fracturilor deschise multiple ale oaselor pelvine și asociate cu leziunea articulației coxofemorale**

(57) Invenția se referă la medicină, și anume la traumatologie și chirurgia traumelor asociate, și poate fi utilizată pentru tratamentul fracturii deschise multiple ale oaselor pelvine asociate cu leziunea articulației coxofemorale.

Esența invenției constă în aceea că se prelucrează câmpul operator, se introduc câte 2...3 tije filetate prin zonele intacte ale țesuturilor moi în oasele iliace. Apoi se introduc două tije filetate în treimea superioară a femurului, și anume în osul netraumatizat, dintre care o tijă trece de-a lungul axei centrale a colului femural. După care toate tijele introduse sunt conectate într-un singur sistem stabil. Se efectuează prelucrarea chirurgicală radicală a plăgii cu înlăturarea corpurilor străine, a fragmentelor osoase libere și a țesuturilor devitalizate, cu efectuarea hemostazei definitive și re poziționarea fragmentelor osoase pelvine sub control vizual și radiologic. Cu ajutorul tijelor de distracție se efectuează decompresia în articulația coxofemurală. Ulterior în cavitatea plăgii se introduce un burete din spumă de poliuretan modelată după forma cavității plăgii, iar în interiorul buretelui se introduc capetele distale ale 1...3 drenuri cu găuri, care cu capetele opuse se conectează la un dispozitiv de formare a unei presiuni negative de 120 mm Hg, după care plaga se ermetizează cu peliculă ermetică adezivă. Suturarea plăgii se efectuează ulterior, etapizat, după formarea granulațiilor.

Revendicări: 1

Figuri: 7

- (11) **1777** (13) Y
 (51) **Int. Cl.: A61B 17/00** (2006.01)
 (21) s 2024 0001
 (22) 2024.01.05
 (71)(73) IP UNIVERSITATEA DE STAT DE MEDICINĂ ȘI FARMACIE „NICOLAE TESTEMIȚANU” DIN REPUBLICA MOLDOVA, MD
 (72) ANGHELICI Gheorghe, MD; PISARENCO Serghei, MD; LUPU Gheorghe, MD; ZUGRAV Tatiana, MD; VASILIEV Radu, MD
 (54) **Metodă de restabilire a limfocirculației prin ductul toracic în ciroza hepatică decompensată**
 (57) Invenția se referă la medicină, și anume la chirurgia vasculară și hepatologie și poate fi utilizată pentru restabilirea limfocirculației prin ductul toracic cu scop de diminuare a hipertensiunii portale pentru profilaxia hemoragiilor variceale sau ascitei refractare la pacienții cu ciroză hepatică decompensată.
 Esența invenției constă în aceea că se efectuează anestezia locală în regiunea supraclaviculară stângă și se efectuează o incizie orizontală de 4...5 cm, se secționează fasciile cervicale I...IV, se mobilizează vena jugulară internă și unghiul venos stâng, se separă ductul limfatic toracic în regiunea unghiului venos stâng, se mobilizează cu eliberarea de aderențe a ductului limfatic toracic în regiunea joncțiunii venelor subclaviculară stângă și jugulară internă, apoi se efectuează puncția ductului toracic limfatic drept în regiunea joncțiunii menționate și se introduce o substanță de contrast pentru stabilirea zonelor stenozante a ductului, după care sub vizualizare roentgenologică se introduce un ghid în ductul menționat, pe care se introduce un cateter vascular cu balonaș și în timpul extragerii concomitente a ghidului și cateterului se umflă balonașul în zonele stenozante cu dilatarea lor, iar prin accesul format în ductul toracic se introduce un dren pentru o perioadă de 5...7 zile, apoi plaga se suturează pe straturi.

Revendicări: 1

-
- (11) **1778** (13) Y
 (51) **Int. Cl.: A61B 17/00** (2006.01)
A61B 18/08 (2006.01)
A61K 35/74 (2006.01)
A61P 35/00 (2006.01)
 (21) s 2024 0016
 (22) 2024.02.20

- (71)(73) IP UNIVERSITATEA DE STAT DE MEDICINĂ ȘI FARMACIE „NICOLAE TESTEMIȚANU” DIN REPUBLICA MOLDOVA, MD
 (72) ANGHELICI Gheorghe, MD; PISARENCO Serghei, MD; CRUDU Oleg, MD; LUPU Gheorghe, MD; ZUGRAV Tatiana, MD; VASILIEV Radu, MD; CEBAN Marina, MD; COVACI Ana, MD
 (54) **Metodă de tratament complex miniinvaziv al cancerului hepatic**
 (57) Invenția se referă la medicină, și anume la hepatologie și chirurgia oncologică și poate fi utilizată pentru tratamentul complex miniinvaziv al cancerului hepatic.
 Esența invenției constă în aceea că se efectuează o intervenție laparoscopică cu prelevarea biopsiei din tumoarea hepatică, apoi cu ajutorul unei seringi prin abordul laparoscopic se introduce în interiorul tumorii alcool etilic de 96%, în cantitate de 10...30 ml, în funcție de mărimea tumorii, totodată, se efectuează chemoembolizarea transarterială, și anume se introduce un ghid prin artera femurală în artera iliacă, aortă, trunchiul celiac, artera hepatică comună și în artera hepatică stângă sau dreaptă, în funcție de localizarea tumorii, apoi pe ghid se introduce un tub prin care se injectează iopromid în calitate de substanță de contrast, iar după ce se ajunge cu tubul în artera care alimentează tumoarea, prin tub se introduce o emulsie de hidrogel cu alcool polivinilic sub formă de microsferă, cu dimensiunea de 100...300 μm și soluție de doxorubicină, în cantitate de 75...150 mg, apoi se introduce o pulbere pe bază de gelatină, în cantitate de 1...2 g. Peste 7 zile se pregătesc abordurile laparoscopice și sub ghidarea camerei video cu ajutorul forcepsului bipolar se efectuează termoablația bipolară a tumorii cu o putere de 100 W, frecvența de 600 kHz și cu ciclul de funcționare de 10 sec active, apoi 30 sec de pauză, totodată, se efectuează aspirația maselor necrotizate. După finalizarea distrucției în spațiul subhepatic se introduce un dren pentru control pentru o perioadă de 5 zile, prin intermediul căruia se efectuează lavajul peritoneal cu un amestec de soluții de ceftriaxon, 4 g în soluție fiziologică, 500 ml și soluție de lidază, 640 UN în soluție fiziologică, 500 ml, care se introduce în jet cu o expoziție de 24 ore, după care se evacuează, iar lavajul se repetă de 4 ori.

Revendicări: 1

(11) 1779 (13) Y

(51) Int. Cl.: A61C 5/00 (2006.01)

A61K 35/15 (2015.01)

A61K 35/32 (2015.01)

(21) s 2024 0010

(22) 2024.02.08

(71)(72)(73) ALSALIEM Sulaiman, MD

(54) **Implant dentar**

(57) Invenția se referă la tehnica medicală stomatologică și poate fi utilizată pentru suplینirea lipsurilor de dinți.

Esența invenției constă în aceea că implantul dentar (1) conține un element detașabil (2) și un element pentru fixare în os (3), care sunt executate din titan. Elementul pentru fixare în os (3) este executat conic (4) cu lungimea de 5,0...12,0 mm, pe suprafața exterioară a căreia este executat un filet spiralat, diametrul bazei mari al conului (4) fiind de 2,5...5,0 mm, iar al bazei mici – de 2,0...3,0 mm. În interiorul elementului (3) este executat un canal orb (5) cu diametrul de 2,0 mm, în formă de hexaedru în regiunea bazei mari și conic în regiunea bazei mici, totodată, în canal (5) este amplasată o garnitură polimerică elastică. Elementul detașabil (2) este executat în formă de șurub, care include un cap (6) executat în formă de con trunchiat și o tijă (7) cu filet. Implantul (1) este dotat cu un fixator (8) pentru fixarea acestuia de os, format dintr-o plăcuță (9) cu diametrul de 2,5...5,0 mm, în centrul căreia este executată o gaură străpunsă (10) și două plăci elastice arcuite (11) amplasate față în față, cu lungimea de 3,0...6,0 mm, lățimea de 1,0...2,0 mm și grosimea de 0,1...1,5 mm. Implantul (1) mai conține o piuliță (12) cu înălțimea și diametrul de 3,0...5,0 mm, o margine a căreia este executată în formă de bordură (15) cu diametrul de 6,0...7,0 mm, iar în interiorul piuliței (12) este executat un canal (13) cu filet interior (14). Pe piuliță (12) este îmbrăcat un inel (16) cu înălțimea de 3,0...5,0 mm, diametrul exterior de 5,0...7,0 mm și diametrul interior de 4,0...6,0 mm, care este acoperit pe suprafața exterioară cu un strat de hidroxiapatită (17) pentru impregnare cu cultură de celule mononucleare și osteocite.

Revendicări: 1

Figuri: 7

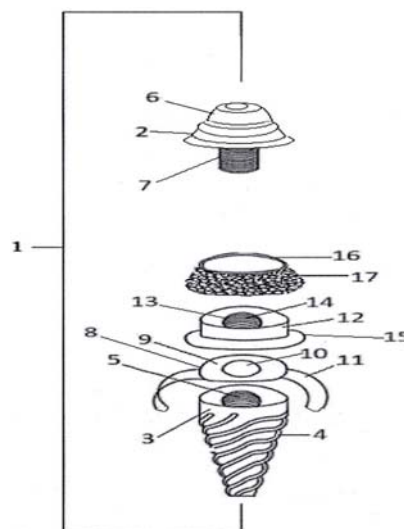

(11) 1780 (13) Y

(51) Int. Cl.: A61C 8/00 (2006.01)

A61B 17/24 (2006.01)

(21) s 2024 0017

(22) 2024.02.20

(71)(73) IP UNIVERSITATEA DE STAT DE MEDICINĂ ȘI FARMACIE „NICOLAE TESTEMIȚANU” DIN REPUBLICA MOLDOVA, MD

(72) ZUGRAV Vasile, MD; CHELE Nicolae, MD; OBĂDAN Florin, RO; BICER Constantin, MD

(54) **Metodă de tratament a dehiscențelor osoase și gingivale în regiunea maxilarelor**

(57) Invenția se referă la medicină, în special la stomatologie și poate fi utilizată pentru tratamentul dehiscențelor osoase și gingivale în regiunea maxilarelor, cauzate de extracțiile dentare masive, după supurarea plăgilor, după expunere de membrană de barieră sau feneștrării apărute ca complicații după regenerarea osoasă ghidată sau după formarea comunicărilor oro-sinuzale.

Esența invenției constă în aceea că se efectuează anestezie loco-regională, apoi cu ajutorul bisturului se efectuează excizia marginilor gingiei, deepitelizarea gingiei cu declanșarea unei sângerări ale plăgii. După care în plaga sângerândă se aplică un burete din collagen absorbabil, pe care se aplică cristale de iodoform în cantitate de 1...2 g, apoi cu un tampon steril se presează straturile aplicate pentru înlăturarea eliminărilor din plagă. După care se aplică 2...3 suturi separate pentru apropierea marginilor defectului, iar pe plagă se aplică un strat de adeziv oral cianoacrilic, apoi, peste 3 sec, peste primul strat se aplică un al doilea strat de adeziv oral cianoacrilic.

Revendicări: 1

- (11) **1781** (13) Y
 (51) **Int. Cl.: A61F 9/00** (2006.01)
 (21) s 2024 0009
 (22) 2024.02.02
 (71)(72)(73) ALSALIEM Sulaiman, MD
 (54) **Stimulator pentru mușchiul ciliar**
 (57) Invenția se referă la medicină, și anume la oftalmologie, și poate fi utilizată pentru stimularea mușchiului ciliar și creșterea tonusului muscular.
 Stimulatorul pentru mușchiul ciliar conține un dispozitiv electronic (2), unit cu o lentilă (3) și dotat cu o centură (5). Dispozitivul (2) constă dintr-o carcasă (7) și un sistem electronic (8). Lentila (3) este executată concavă din silicon medicinal, în centrul căreia este executat un orificiu străpuns. Pe partea interioară a lentilei (3) sunt fixați doisprezece electrozi (4), amplasați în două cercuri concentrice a câte șase electrozi la distanțe egale și uniți între ei prin intermediul unor microcabluri (23 și 24), care sunt ascunse în stratul de silicon al lentilei (3) și conectate prin microfișa electrică (25) la o micropriză (21) a dispozitivului (2).

Revendicări: 4
 Figuri: 4

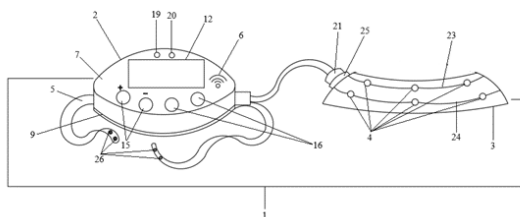

- (11) **1782** (13) Y
 (51) **Int. Cl.: C09B 61/00** (2006.01)
 (21) s 2023 0098
 (22) 2023.12.07
 (71)(73) INSTITUȚIA PUBLICĂ UNIVERSITATEA TEHNICĂ A MOLDOVEI, MD
 (72) SANDU Iuliana, MD; BAERLE Alexei, MD; NETREBA Natalia, MD; BANTEA-ZAGAREANU Valentina, MD
 (54) **Procedeu de obținere a colorantului natural brun din miez de nuci**
 (57) Invenția se referă la industria alimentară, și anume la un procedeu de obținere a colorantului natural brun din miez de nuci.
 Procedeu, conform invenției, include extracția miezului de nuci cu o soluție ce conține 25-30% alcool etilic și 1% carbonat de sodiu

anhidru. Extracția se efectuează timp de 10-15 min, la o temperatură de 40-45°C și tratare cu ultrasunet cu frecvența de 37 MHz. După care din extractul obținut se distilează alcoolul etilic, iar extractul concentrat apos rezultat se tratează cu soluție saturată de clorură de calciu pentru separarea colorantului brun în stare solidă, care apoi se usucă.

Revendicări: 1

- (11) **1783** (13) Y
 (51) **Int. Cl.: C12G 1/04** (2006.01)
C01D 5/00 (2006.01)
 (21) s 2023 0084
 (22) 2023.10.12
 (71)(73) INSTITUȚIA PUBLICĂ INSTITUTUL ȘTIINȚIFICO-PRACTIC DE HORTICULTURĂ ȘI TEHNOLOGII ALIMENTARE, MD
 (72) TARAN Nicolae, MD; PRIDA Ivan, MD; MORARI Boris, MD
 (54) **Procedeu de sulfitare a produsului vinicol**
 (57) Invenția se referă la industria vinicolă, și anume la procedee de sulfitare a produselor vinicole.
 Procedeu de sulfitare, conform invenției, include pregătirea unei soluții de sare a acidului sulfuros, tratarea acesteia cu un cationit puternic acid în H⁺-formă și introducerea ulterioară a soluției tratate în produsul vinicol.

Revendicări: 2

- (11) **1784** (13) Y
 (51) **Int. Cl.: C12G 1/00** (2006.01)
C12G 1/02 (2006.01)
C12G 1/022 (2006.01)
C12G 1/032 (2006.01)
 (21) s 2023 0093
 (22) 2023.11.09
 (71)(73) INSTITUȚIA PUBLICĂ INSTITUTUL ȘTIINȚIFICO-PRACTIC DE HORTICULTURĂ ȘI TEHNOLOGII ALIMENTARE, MD
 (72) DUCA Boris, MD; IOVU Vitalie, MD; PRIDA Ivan, MD; TARAN Nicolae, MD
 (54) **Procedeu de fabricare a vinului materie primă**
 (57) Invenția se referă la industria vinicolă, și anume la un procedeu de fabricare a vinului materie primă.
 Procedeu, conform invenției, include zdrobirea strugurilor cu obținerea mustuielii proas-

pete și dirijarea acesteia la macerare, după care, la inițierea fermentării alcoolice cu formarea căciunii plutitoare, în mustuială se adaugă, prin pulverizare peste căciulă, must cu burbe obținut din partidele precedente de mustuială, concomitent, de sub căciulă se scurge un volum proporțional de must parțial limpezit care se dirijează la fermentare.

Ulterior, după finalizarea macerării, boștina se presează cu dirijarea mustului obținut la fermentare, iar vinul tânăr rezultat de la fermentarea musturilor este tras de pe sediment și direcționat la păstrare.

Revendicări: 1

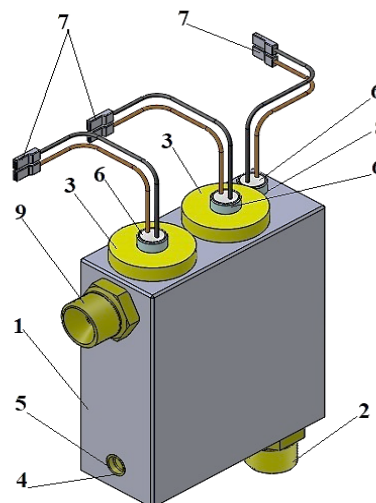

(11) 1785 (13) Y

(51) Int. Cl.: F28D 1/053 (2006.01)
F24H 1/10 (2006.01)
F28F 3/12 (2006.01)
F28F 13/06 (2006.01)

(21) s 2023 0090

(22) 2023.11.06

(71)(73) ULIANOVSKI Anastasia, MD

(72) ULIANOVSKI Vladimir, MD

(74) BALAN Mihail

(54) Schimbător de căldură

(57) Invenția se referă la schimbătoarele de căldură și poate fi utilizată în termoeenergetică și alte domenii ale tehnicii pentru încălzirea lichidelor cu ajutorul surselor de căldură electrice. Schimbătorul de căldură, conform invenției, conține un corp metalic (1) cu canale pentru lichid A, B, C, D, E, F, un orificiu înfundat (8) și orificii tehnologice (4). În canalul A este montat un racord de alimentare (2), în canalul F este montat un racord de evacuare (9), în canalele B și C sunt instalate cămăși termice (3) cu suprafața exterioară în formă de spirală. Canalul A este unit cu canalul B prin canalul D, iar canalul B este unit cu canalul C prin canalul E, cu formarea orificiilor tehnologice (4), închise cu dopuri (5). În cămășile termice (3) și în orificiul înfundat (8) sunt instalate încălzitoare electrice (6) cu contacte (7).

Revendicări: 1

Figuri: 5

(11) 1786 (13) Y

(51) Int. Cl.: H01F 29/02 (2006.01)
H02M 5/10 (2006.01)
H02M 5/12 (2006.01)
H02M 5/14 (2006.01)
H02M 5/257 (2006.01)

(21) s 2023 0085

(22) 2023.10.18

(71)(73) INSTITUȚIA PUBLICĂ UNIVERSITATEA TEHNICĂ A MOLDOVEI, MD

(72) CALININ Lev, MD; ZAIȚEV Dmitrii, MD; TÎRȘU Mihai, MD; GOLUB Irina, MD; CALOȘIN Danila, MD; ANISIMOV Vladimir, MD

(54) Dispozitiv transformator pentru conectarea unei sarcini asimetricale la o sursă de alimentare trifazată

(57) Invenția se referă la domeniul ingineriei electrice și poate fi utilizată pentru conectarea grupurilor de consumatori casnici de energie electrică la o sursă de alimentare trifazată simetrică.

Dispozitivul transformator pentru conectarea unei sarcini asimetricale la o sursă de alimentare trifazată conține un transformator cu înfășurări primare (4, 5, 6) și secundare (7, 8, 9), situate în perechi pe tije (1, 2, 3) miezului transformatorului, corespunzător fazelor A, B, C, precum și nouă blocuri de înfășurări de reglare (10, 11, 12, 13, 14, 15, 16, 17, 18) identice, situate câte trei pe fiecare tijă (1, 2, 3) a miezului transformatorului. Înfășurarea secundară (7) a fazei A și blocurile de înfășurări de reglare (10), (14), (17) sunt conectate în serie, acest circuit reprezentând ieșirea fazei A, înfășurarea secundară (8) a fazei B și blocurile de înfășurări de reglare (13), (11), (18)

sunt conectate în serie, acest circuit reprezentând ieșirea fazei B, și înfășurarea secundară (9) a fazei C și blocurile de înfășurări de reglare (16), (15), (12) sunt conectate în serie, acest circuit reprezentând ieșirea fazei C. Fiecare bloc de înfășurări de reglare (10, 11, 12, 13, 14, 15, 16, 17, 18) conține câte trei secțiuni de înfășurări cu raportul numărului de spire 1:3:9, precum și câte optsprezece chei electronice identice, la intrările de control ale fiecărei chei printr-un comutator corespunzător fiind conectat câte un bloc de control.

Revendicări: 1

Figuri: 2

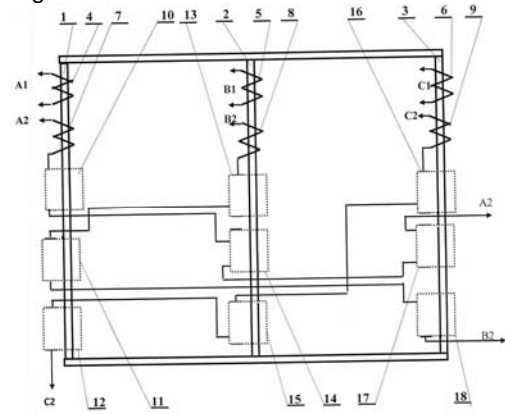

FG9A Publicarea brevetelor europene validate în Republica Moldova / Publication of European patents validated in the Republic of Moldova

Brevetul european validat conferă aceleași drepturi ca și cele conferite de un brevet, în conformitate cu Legea nr. 50/2008 privind protecția invențiilor, de la data publicării de către OEB a mențiunii privind acordarea brevetului. La data publicării în BOPI a datelor bibliografice privind brevetele europene validate în Republica Moldova, AGEPI pune la dispoziția publicului, în format electronic, pe pagina <http://db.agepi.md/inventions/Search.aspx>, descrierea, revendicările, rezumatul și, după caz, desenele, așa cum au fost depuse aceste documente, precum și traducerea fasciculusului de brevet european validat în Republica Moldova.

The validated European patent shall confer as from the date of publication of the mention of the grant of the patent by the EPO the same rights as would be conferred by a patent in accordance with the Law No. 50/2008 on the Protection of Inventions. AGEPI shall, on the date of publication in BOPI of the bibliographic data on European patents validated in the Republic of Moldova, make available to the public, in electronic format, on the page <http://db.agepi.md/inventions/Search.aspx>, the description, the claims, the abstract and, where appropriate, the drawings, as these documents were filed, and the translation of the specification of a European patent validated in the Republic of Moldova.

- (11) **MD/EP 3227325** (13) T2
- (51) **Int.Cl.:** **A61K 38/00** (2006.01.01)
A61K 9/00 (2006.01.01)
A61K 47/26 (2006.01.01)
C07K 14/54 (2006.01.01)
A61P 1/00 (2006.01.01)
A61P 1/04 (2006.01.01)
A61P 9/10 (2006.01.01)
A61P 19/02 (2006.01.01)
A61P 27/02 (2006.01.01)
A61P 29/00 (2006.01.01)
A61P 37/08 (2006.01.01)
C07K 14/715 (2006.01.01)
A61P 17/06 (2006.01.01)
- (21) e 2017 0158
- (96) 15834723.7, 2015.12.01
- (97) 3227325, 2017.10.11
- (80) EPB nr. 15/2024, 2024.04.10
- (87) WO 2016/089206, 2016.06.09
- (31) 14195726
- (32) 2014.12.01
- (33) EP
- (71)(73) FERRING B.V., NL
- (72) COTTINGHAM Ian, CH; PLAKSIN Daniel, CH; DUBOEUJ Jérémy, NL
- (74) CORCODEL Angela
- (54) **Compoziții de inhibitor selectiv trans-semnalizare de IL-6**
- (57) Un inhibitor selectiv de semnalizare IL-6-trans poate fi utilizat pentru a trata o varietate de afecțiuni mediate de IL-6, inclusiv boli inflamatorii și cancer. Inhibitorul poate fi administrat în siguranță la oameni într-o varietate de doze.
- Revendicări: 16
 Figuri: 7
 Secvențe: 2
- A61P 25/28** (2006.01.01)
C07D 519/00 (2006.01.01)
- (21) e 2019 0833
- (96) 17853220.6, 2017.09.26
- (97) 3517538, 2019.07.31
- (80) EPB nr. 11/2024, 2024.03.13
- (87) WO 2018/056453, 2018.03.29
- (31) 2016187605
- (32) 2016.09.26
- (33) JP
- (71)(73) CHUGAI SEIYAKU KABUSHIKI KAISHA, JP
- (72) YOSHINO Hitoshi, JP; TSUCHIYA Satoshi, JP; MATSUO Atsushi, JP; SATO Tsutomu, JP; NISHIMOTO Masahiro, JP; OGURI Kyoko, JP; OGAWA Hiroko, JP; NISHIMURA Yoshikazu, JP; FURUTA Yoshiyuki, JP; KASHIWAGI Hirotaka, JP; HORI Nobuyuki, JP; KAMON Takuma, JP; SHIRAISHI Takuya, JP; YOSHIDA Shoshin, JP; KAWAI Takahiro, JP; TANIDA Satoshi, JP; AOKI Masahide, JP
- (74) PARASCA Dumitru
- (54) **Derivat de pirazolopiridină având efect de agonistic al receptorului GLP-1**
- (57) Prezenta invenție furnizează un compus care are structura de bază prezentată de Formula (I), în care inelul indol și structura pirazolopiridină sunt legate printr-un substituent, o sare a acestuia sau un solvat al oricăruia dintre compus sau o sare a compusului, precum și un agent de prevenire sau un agent terapeutic pentru diabetul zaharat non-insulino-dependent (diabet de tip 2) sau obezitate, conținând un astfel de compus, sare sau solvat ca un ingredient activ.
- Revendicări: 14
 Figuri: 12

- (11) **MD/EP 3517538** (13) T2
- (51) **Int.Cl.:** **C07D 471/04** (2006.01.01)
A61K 31/437 (2006.01.01)
A61K 31/444 (2006.01.01)
A61K 31/4709 (2006.01.01)
A61K 31/4725 (2006.01.01)
A61K 31/496 (2006.01.01)
A61K 31/506 (2006.01.01)
A61K 31/5377 (2006.01.01)
A61K 31/5386 (2006.01.01)
A61P 1/16 (2006.01.01)
A61P 3/04 (2006.01.01)
A61P 3/06 (2006.01.01)
A61P 3/10 (2006.01.01)
A61P 9/10 (2006.01.01)
A61P 25/16 (2006.01.01)

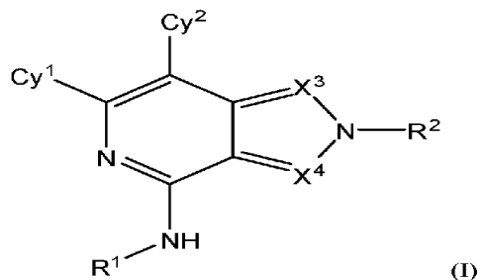

- (11) **MD/EP 3701517 (13) T2**
 (51) **Int.Cl.:** **G10C 3/166** (2019.01.01)
G10C 3/20 (2006.01.01)
 (21) e 2020 0889
 (96) 18815367.0, 2018.10.18
 (97) 3701517, 2020.09.02
 (80) EPB nr. 10/2024, 2024.03.06
 (87) WO 2019/083462, 2019.05.02
 (31) 201700286
 (32) 2017.10.24
 (33) SI

(71)(72)(73) MERKOCI Antun, SI; BRACIC Ales, SI
 (74) ŢURCAN Cristian

(54) **Dispozitiv și metodă de amortizare a tonurilor alicote**

(57) Prezenta invenție se referă la un dispozitiv și o metodă de amortizare a tonurilor alicote, care rezolvă problema tehnică a atenuării tonurilor alicote la instrumentele care au un număr mare de corzi (6) montate între două puncte de fixare (7) ale șnurului, în care un muzician nu atinge corzile (6) cu degetele sau cu un accesoriu de mână. Astfel de instrumente sunt, de exemplu, pianul și pianul vertical. Invenția este configurată tehnic astfel încât șnurul (6) proximal de unul dintre ambele puncte de fixare (7) ale șnurului, prin intermediul dispozitivului de acționare (4), este presat cu materialul de presare (2) care este de preferință un material elastic, în care presarea materialului de presare (2) determină amortizarea tonurilor alicote. Dispozitivul (1) pentru amortizarea tonurilor alicote cuprinde cel puțin materialul de presare (2), cu care se realizează presiunea împotriva corzilor (6) prin intermediul elementului de presare (8), elementul mobil (3) care determină o forță de apăsare, iar actuatorul (4) este legat de legătura (5), cu care se acționează presiunea împotriva corzilor (6), atenuând astfel tonurile alicote.

Revendicări: 9
 Figuri: 2

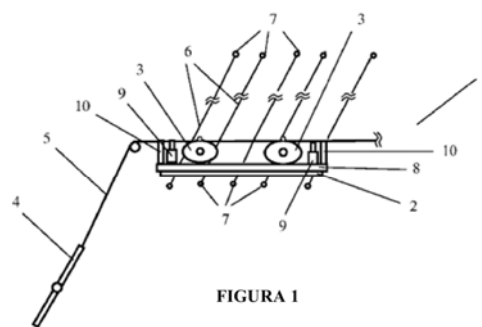

- (11) **MD/EP 3761980 (13) T2**
 (51) **Int.Cl.:** **A61K 31/4375** (2006.01.01)
C07D 401/12 (2006.01.01)
A61P 43/00 (2006.01.01)
C07D 471/04 (2006.01.01)
C07D 519/00 (2006.01.01)
 (21) e 2021 0065
 (96) 19765136.7, 2019.03.07
 (97) 3761980, 2021.01.13
 (80) EPB nr. 48/2023, 2023.11.29
 (87) WO 2019/173653, 2019.09.12
 (31) 201862639988P; 201862690933P
 (32) 2018.03.07; 2018.06.27
 (33) US; US
 (71)(73) PLIANT THERAPEUTICS, INC., US
 (72) CHA Jacob, US; DONG Chengguo, US; HOM Timothy, US; JIANG Lan, US; LEFTHERIS Katerina, US; LI Hui, US; MORGANS JR. David J., US; MUNOZ Manuel, US; REILLY Maureen, US; ZHENG Yajun, US; BAILEY Christopher, US; FINKELSTEIN Darren, US
 (74) CORCODEL Angela
 (54) **Compuși de aminoacid și metodele de utilizare**
 (57) Invenția se referă la compuși cu formula (A) și formula (I): sau o sare a acestora, în care R1, R2, R10, R11, R12, R13, R14, R15, R16, q și p sunt așa cum sunt descriși aici. Compușii cu formula (A), formula (I) și compozițiile farmaceutice ale acestora sunt inhibitori ai integrinei avβ6 care sunt utili pentru tratarea fibrozei, cum ar fi fibroza pulmonară idiopatică (IPF) și pneumonia interstițială nespecifică (NSIP).

Revendicări: 35
 Figuri: 2

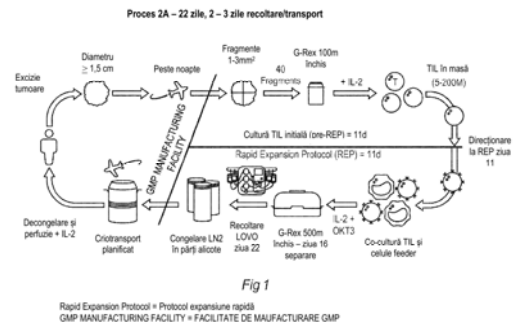
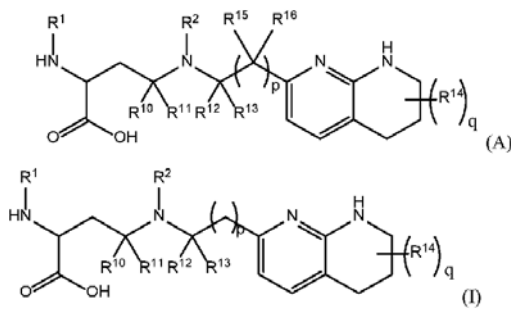

- (11) MD/EP 3775165 (13) T2
- (51) Int.Cl.: C12N 5/0783 (2010.01.01)
A01N 1/02 (2006.01.01)
A61K 35/17 (2015.01.01)
C12M 3/00 (2006.01.01)
- (21) e 2021 0111
- (96) 18745741.1, 2018.06.29
- (97) 3775165, 2021.02.17
- (80) EPB nr. 13/2024, 2024.03.27
- (87) WO 2019/190579, 2019.10.03
- (31) 201815940901
- (32) 2018.03.29
- (33) US
- (71)(73) IOVANCE BIOTHERAPEUTICS INC., US
- (72) WARDELL Seth, US; BENDER James, US
- (74) FOCȘA Valentin
- (54) **Procese de producție a limfocitelor infiltrante în tumori și utilizările acestora în imunoterapie**
- (57) Prezenta invenție prevede metode îmbunătățite și/sau simplificate de expansiune a TIL-urilor și producerea de populații terapeutice de TIL așa cum se definește în revendicările anexate, inclusiv metode noi de expansiune a limfocitelor infiltrante în tumori (TIL) într-o populație terapeutică de TIL, pentru extinderea populațiilor TIL într-un sistem închis, care conduc la o eficacitate îmbunătățită, la îmbunătățirea fenotipului și la creșterea sănătății metabolice a TIL-urilor într-un timp mai scurt, perioadă de timp, permițând în același timp reducerea contaminării microbiene, precum și reducerea costurilor. Astfel de TIL-uri își găsesc utilizare în tratament terapeutic.

Revendicări: 22
Figuri: 127
Secvențe: 53

- (11) MD/EP 3917925 (13) T2
- (51) Int.Cl.: C07D 471/04 (2006.01.01)
A61P 35/00 (2006.01.01)
A61P 37/00 (2006.01.01)
A61K 31/437 (2006.01.01)
- (21) e 2021 1171
- (96) 20709807.0, 2020.01.28
- (97) 3917925, 2021.12.08
- (80) EPB nr. 11/2024, 2024.03.13
- (87) WO 2020/159905, 2020.08.06
- (31) 201962798180P
- (32) 2019.01.29
- (33) US
- (71)(73) INCYTE CORPORATION, US
- (72) HUANG Taisheng, US; WANG Xiaozhao, US
- (74) PARASCA Dumitru
- (54) **Pirazolopiridine și triazolopiridine ca inhibitori A2A/A2B**
- (57) Această cerere de brevet se referă la compuși cu Formula (I):

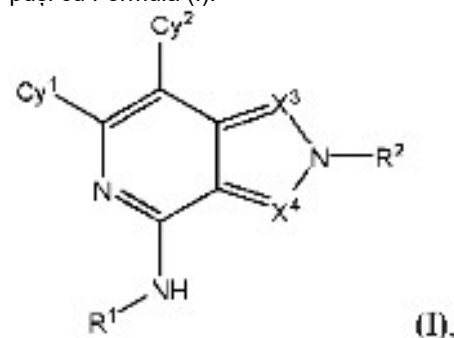

sau la săruri acceptabile farmaceutic ale acestora, care modulează activitatea receptorilor de adenosină, cum ar fi receptorii de subtipuri A2A și A2B, și sunt utili în tratamentul bolilor asociate cu activitatea receptorilor de adenosină incluzând, de exemplu,

cancerul, bolile inflamatorii, bolile cardiovasculare și bolile neurodegenerative.

Revendicări: 24

- (11) **MD/EP 3953357 (13) T2**
 (51) **Int.Cl.:** *C07D 487/04* (2006.01.01)
A61P 35/00 (2006.01.01)
A61K 31/53 (2006.01.01)
- (21) e 2022 0189
 (96) 20721083.2, 2020.04.08
 (97) 3953357, 2022.02.16
 (80) EPB nr. 16/2024, 2024.04.17
 (87) WO 2020/210293, 2020.10.15
 (31) 201962833529P; 201962911016P;
 201962930240P
 (32) 2019.04.12; 2019.10.04; 2019.11.04
 (33) US; US; US
 (71)(73) BLUEPRINT MEDICINES CORPORATION,
 US
 (72) KIM Joseph L., US; DINEEN Thomas A.,
 US; GUZI Timothy, US
 (74) ȚIGANAȘ Ion
 (54) **Derivați de pirolotriazină pentru trata-**
mentul bolilor mediate de KIT și PDGFRA
 (57) Prezenta dezvoltare furnizează compușii cu
 Formula I, săruri farmaceutice ale acestora
 și/sau solvați ai oricăroră dintre cei de mai
 sus care sunt utili pentru tratarea bolilor și
 afecțiunilor legate de KIT și PDGFRA mu-
 tant și prezente într-un profil care, avanta-
 jos, nu penetrează creierul, pentru tratarea
 bolilor și afecțiunilor legate de KIT și
 PDGFRA mutante. Prezenta dezvoltare fur-
 nizează, de asemenea, metode de tratare a
 tumorilor stromale gastrointestinale și a
 mastocitozei sistemice.

Revendicări: 15

- (11) **MD/EP 3963153 (13) T2**
 (51) **Int.Cl.:** *E05B 47/00* (2006.01.01)
E05B 19/00 (2006.01.01)
- (21) e 2022 0268
 (96) 20729230.1, 2020.04.19
 (97) 3963153, 2022.03.09
 (80) EPB nr. 17/2024, 2024.04.24
 (87) WO 2020/222224, 2020.11.05

48

- (31) 26625819
 (32) 2019.04.28
 (33) IL
 (71)(73) MUL-T-LOCK TECHNOLOGIES LTD., IL
 (72) BEN-AHARON Effi, IL; BORTMAN Asaf, IL
 (74) CORCODEL Angela

(54) **Element de combinație de cheie mag-**
netic rotativ

- (57) Un dispozitiv de cheie (10) care include o
 porțiune de tijă în general alungită (12) și
 cel puțin un element de combinație de che-
 ie magnetică (20) dispus în porțiunea de
 tijă (12), care se poate roti în jurul unei axe
 de rotație (22).

Revendicări: 10

Figuri: 5

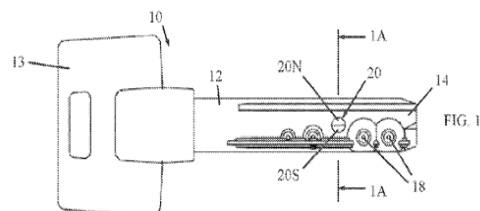

- (11) **MD/EP 4041004 (13) T2**
 (51) **Int.Cl.:** *A24B 15/167* (2020.01.01)
A24F 40/05 (2020.01.01)
A24F 40/10 (2020.01.01)
A61M 11/00 (2006.01.01)
A61M 15/00 (2006.01.01)
B05B 17/06 (2006.01.01)
A24F 40/485 (2020.01.01)
B06B 1/02 (2006.01.01)
A24F 1/30 (2006.01.01)
B05B 17/00 (2006.01.01)

- (21) e 2022 0921
 (96) 21835352.2, 2021.12.15
 (97) 4041004, 2022.08.17
 (80) EPB nr. 10/2024, 2024.03.06
 (87) WO 2022/129911, 2022.06.23
 (31) 202017122025; 202117220189; 202104872
 (32) 2020.12.15; 2021.04.01; 2021.04.06
 (33) US; US; GB
 (71)(73) SHAHEEN INNOVATIONS HOLDING LIM-
 ITED, AE
 (72) ALSHAIBA SALEH GHANNAM AL-
 MAZROUEI Mohammed, AE; BHATTI Sajid,
 AE; MACHOVEC Jeff, AE; LAMOUREUX

- Clement, AE; **
- (74) CORCODEL Angela
- (54) **Un dispozitiv de tip narghilea**
- (57) Dispozitiv de tip narghilea (200) pentru a genera un lichid pulverizat care conține nicotină pentru inhalare de către un utilizator. Dispozitivul cuprinde un dispozitiv generator de lichid pulverizat (201) și un dispozitiv de acționare (202). Dispozitivul de comandă (202) este configurat pentru a comanda dispozitivul generator de lichid pulverizat (201) la o frecvență optimă pentru a maximiza eficiența generării lichidului pulverizat de către dispozitivul generator de lichid pulverizat (201).

Revendicări: 15
Figuri: 59

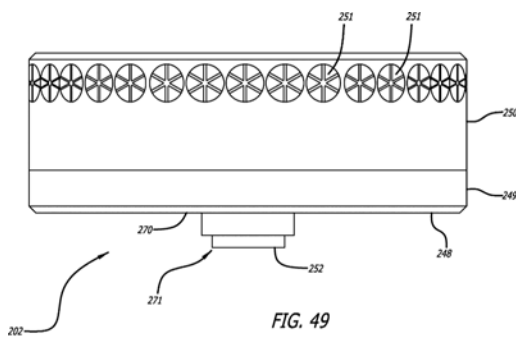

- (74) SOCOLOVA Sofia
- (54) **Tulpina de *Cutibacterium acnes* și utilizări medicale asociate**
- (57) Prezenta invenție se referă la o tulpină bacteriană selectată de *Cutibacterium acnes* și/sau un perete celular din aceasta sau la un postbiotic al tulpinii și la utilizările medicale sau nutriționale ale acestora. Invenția se referă, de asemenea, la compoziții farmaceutice sau nutriționale care conțin tulpina, peretele celular sau postbioticul din acestea pentru prevenirea sau tratamentul bolilor inflamatorii cum ar fi dermatita sau psoriazisul sau infecțiile, în special infecțiile fungice sau bacteriene ale pielii sau ale mucoaselor.

Revendicări: 19
Figuri: 10

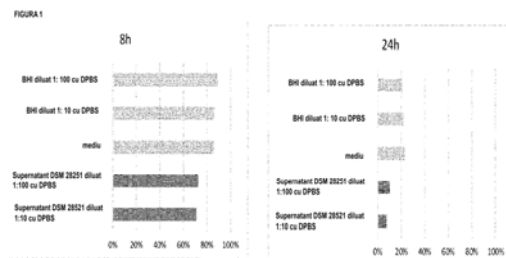

- (11) **MD/EP 4107293 (13) T2**
- (51) **Int.Cl.:** C12R 1/01 (2006.01.01)
A61K 35/74 (2015.01.01)
C12N 1/20 (2006.01.01)
- (21) e 2022 1416
- (96) 21711182.2, 2021.02.18
- (97) 4107293, 2022.12.28
- (80) EPB nr. 17/2024, 2024.04.24
- (87) WO 2021/165434, 2021.08.26
- (31) 202000003233
- (32) 2020.02.18
- (33) IT
- (71)(73) AILEENS PHARMA S.R.L., IT
- (72) VERGALITO Franca, IT; LONGO SORMANI Sonia, IT; MAGNIFICO Irene, IT; PIETRANGELO Laura, IT; DI MARCO Roberto Maria Antonio, IT; CUTULI Marco Alfio, IT; VENDITTI Noemi, IT; PETRONIO PETRONIO Giulio, IT

- (11) **MD/EP 4132587 (13) T2**
- (51) **Int.Cl.:** A61K 47/61 (2017.01.01)
A61P 35/00 (2006.01.01)
C08B 37/08 (2006.01.01)
C08L 5/08 (2006.01.01)
- (21) e 2023 0180
- (96) 21717556.1, 2021.04.07
- (97) 4132587, 2023.02.15
- (80) EPB nr. 18/2024, 2024.05.01
- (87) WO 2021/205350, 2021.10.14
- (31) 202000007747
- (32) 2020.04.10
- (33) IT
- (71)(73) FIDIA FARMACEUTICI S.P.A., IT
- (72) PIZZOCARO Carlo, IT; ROSATO Antonio, IT
- (74) SOCOLOVA Sofia
- (54) **Conjugat HA-paclitaxel pentru tratamentul mezoteliomului**

- (57) Conjugat HA-paclitaxel pentru utilizare în tratamentul loco-regional al mezoteliomului, adică al mezoteliomului pleural malign, mezoteliomului pericardial și mezoteliomului peritoneal, preferabil mezoteliomului pleural malign, și compoziții farmaceutice în legătură cu aceasta sunt descrise.

Revendicări: 8

Figuri: 2

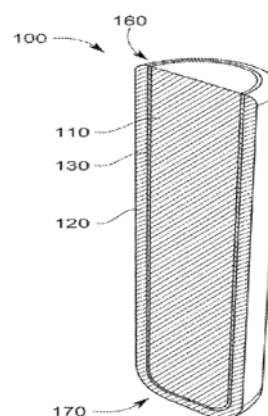

FIG. 1B

- (11) **MD/EP 4037666 (13) T2**
 (51) **Int.Cl.:** **A61K 9/00** (2006.01.01)
A61K 9/48 (2006.01.01)
A61K 31/00 (2006.01.01)
- (21) e 2023 0240
 (96) 21835439.7, 2021.12.07
 (97) 4037666, 2022.08.10
 (80) EPB nr. 18/2024, 2024.05.01
 (87) WO 2022/124914, 2022.06.16
 (31) 20770786; 2021900932; 2021221810
 (32) 2020.12.08; 2021.03.30; 2021.08.25
 (33) NZ; AU; AU
 (71)(73) RUMINANT BIOTECH CORP LIMITED, NZ
 (72) LAY Mark Christopher, NZ; THOMAS Hayden Peter, NZ; GLADDEN Neil Richard, NZ; HAYMAN David Leslie, NZ; CORBETT Geoffrey Earle, NZ; BHUSAL Prabhat, NZ
 (74) FOCȘA Valentin
 (54) **Îmbunătățiri ale dispozitivelor și metodelor de furnizare a substanțelor la animale**
 (57) Invenția furnizează o formă de dozare cu eliberare întârziată și un bolus configurat pentru administrare la un animal, în care respectiva formă de dozare și respectivul bolus sunt configurate pentru a elibera animalului o substanță hidrofobă într-o perioadă de timp. De preferință, substanța hidrofobă este o haloformă. De asemenea, este furnizată utilizarea formei de dozare cu eliberare întârziată sau a bolusului invenției pentru a reduce producția de metan la un animal rumegător. De asemenea, este furnizată metoda de fabricare a unui bolus conform invenției.

Revendicări: 15

Figuri: 18

- (11) **MD/EP 4122497 (13) T2**
 (51) **Int.Cl.:** **A61K 47/64** (2017.01.01)
A61P 21/00 (2006.01.01)
- (21) e 2023 0818
 (96) 22180767.0, 2017.12.14
 (97) 4122497, 2023.01.25
 (80) EPB nr. 15/2024, 2024.04.10
 (31) 201662436199P; 201762443481P; 201762479177P; 201762562119P
 (32) 2016.12.19; 2017.01.06; 2017.03.30; 2017.09.22
 (33) US; US; US; US
 (71)(73) SAREPTA THERAPEUTICS, INC., US
 (72) PASSINI Marco A., US; HANSON Gunnar J., US
 (74) CORCODEL Angela
 (54) **Conjugați de oligomeri de omitere a exonului pentru distrofie musculară**
 (57) Sunt descrise conjugate de oligomeri antisens complementare unui situs țintă selectat din gena distrofinei umane pentru a induce omisia exonului 45.

Revendicări: 8

Figuri: 20

FG4A Lista brevetelor de invenție eliberate

Se publică următoarele date: numărul curent, codul țării conform normei ST.3 OMPI, numărul de brevet, codul tipului de document conform normei ST.16 OMPI, indicii de clasificare conform CIB, numărul de depozit, data de depozit, numărul BOPI în care a fost publicată mențiunea privind acordarea brevetului

Nr. crt.	Cod ST.3 OMPI	(11) Nr. de brevet	(13) Cod ST.16 OMPI	(51) Indicii de clasificare	(21) Nr. de depozit	(22) Data de depozit	(45) Nr. BOPI
1	MD	4885	C1	B01F 29/60 (2022.01) B28C 5/02 (2006.01) B28C 5/04 (2006.01) B28C 5/18 (2006.01) B28C 5/22 (2006.01) B28C 5/26 (2006.01)	a 2022 0017	2022.03.31	2/2024
2	MD	4886	C1	C07F 1/08 (2006.01) C07C 337/08 (2006.01) A61K 31/175 (2006.01) A61K 31/155 (2006.01) A61K 31/30 (2006.01) A61P 31/10 (2006.01)	a 2022 0041	2022.09.14	2/2024
3	MD	4887	C1	F24S 10/70 (2018.01) F24S 80/10 (2018.01) H01L 31/024 (2006.01) H02S 40/44 (2014.01)	a 2021 0061	2021.09.09	2/2024

FG9Y Lista brevetelor de invenție de scurtă durată eliberate

Se publică următoarele date: numărul curent, codul țării conform normei ST.3 OMPI, numărul de brevet, codul tipului de document conform normei ST.16 OMPI, indicii de clasificare conform CIB, numărul de depozit, data de depozit, numărul BOPI în care a fost publicată mențiunea privind acordarea brevetului

Nr. crt.	Cod ST.3 OMPI	(11) Nr. de brevet	(13) Cod ST.16 OMPI	(51) Indicii de clasificare	(21) Nr. de depozit	(22) Data de depozit	(45) Nr. BOPI
1	MD	1741	Z	A01C 21/00 (2006.01) C05F 5/00 (2006.01) C05F 11/08 (2006.01) A01B 79/02 (2006.01)	s 2022 0098	2022.12.02	2/2024
2	MD	1742	Z	A21D 13/80 (2017.01) A21D 13/06 (2017.01) A21D 13/064 (2017.01) A21D 2/08 (2006.01) A21D 2/36 (2006.01) A21D 8/02 (2006.01) A23L 33/105 (2016.01)	s 2023 0052	2023.06.28	2/2024
3	MD	1743	Z	C22C 12/00 (2006.01) C30B 1/00 (2006.01) C30B 29/52 (2006.01) H01B 1/02 (2006.01) H01B 13/06 (2006.01) H10N 10/10 (2023.01) H10N 10/85 (2023.01) H10N 10/853 (2023.01)	s 2022 0049	2022.07.21	2/2024
4	MD	1744	Z	G01N 27/12 (2006.01)	s 2022 0005	2022.02.01	2/2024

II

Soiuri de plante / Plant varieties

Protecția juridică a soiurilor de plante în Republica Moldova se asigură în temeiul Legii nr. 39/2008 privind protecția soiurilor de plante.

În conformitate cu această Lege, brevetele pentru soi de plantă sunt eliberate de AGEPI și certifică prioritatea și paternitatea amelioratorului și dreptul exclusiv al titularului de brevet asupra soiului.

Un soi este brevetabil dacă este nou, distinct, omogen și stabil și este desemnat printr-o denumire conformă cu prevederile Legii.

Cererea de brevet pentru soi de plantă se depune la AGEPI de către orice persoană care, conform art. 11 și 12 din Lege, dispune de dreptul de a solicita brevet, personal sau prin reprezentant și trebuie să îndeplinească cerințele prevăzute la art. 33 din Lege.

În prezenta Secțiune se publică date privind cererile de brevet pentru soi de plantă depuse, brevetele pentru soi de plantă acordate și brevetele pentru soi de plantă eliberate conform procedurii naționale.

Legal protection of plant varieties in the Republic of Moldova shall be afforded on the bases of Law No. 39/2008 on the Protection of Plant Varieties.

In accordance with this Law, variety patents shall be granted by AGEPI and shall certify the priority of the variety, the authorship of the breeder and the exclusive right of the patent owner in the variety. The plant variety shall be patentable where it is new, distinct, uniform and stable and shall be designated by a denomination in accordance with the provisions of the Law.

The variety patent application shall be filed with the AGEPI by any person who, according to Art. 11 and 12 of the Law, is entitled to apply for a patent, in person or through a representative, and shall fulfill the requirements specified in Art. 33 of the Law.

Data concerning the filed plant variety applications, granted plant variety patents and plant variety patents issued according to the national procedure shall be published in this Section.

**CODURILE OMPI PENTRU CODIFICAREA TITLURILOR INFORMAȚIILOR
REFERITOARE LA SOIURILE DE PLANTE PUBLICATE ÎN BULETINUL OFICIAL
DE PROPRIETATE INTELECTUALĂ CONFORM NORMEI ST. 17**

**WIPO CODES ON CODING OF HEADINGS OF ANNOUNCEMENTS CONCERNING
PLANT VARIETIES MADE IN THE OFFICIAL BULLETIN
OF INTELLECTUAL AL PROPERTY IN ACCORDANCE WITH THE STANDARD ST. 17**

- BZ9E** Cereri de brevet pentru soi de plantă publicate
Published plant variety patent applications
- BA9E** Denumirile soiurilor
Variety denominations
- FF9E** Brevete pentru soi de plantă acordate
Granted plant variety patents
- FF9E** Lista brevetelor pentru soi de plantă acordate, aranjate în ordinea numerelor de brevete (anual)
Numerical index of granted plant variety patents (yearly)
- FG9E** Brevete pentru soi de plantă eliberate
Issued plant variety patents
- FA9E** Lista cererilor de brevet pentru soi de plantă retrase
List of withdrawn plant variety patent applications
- FC9E** Lista cererilor de brevet pentru soi de plantă respinse
List of rejected plant variety patent applications
- MC9E** Lista cererilor de brevet pentru soi de plantă anulate
List of nullited plant variety patent applications
- MM9E** Lista brevetelor pentru soi de plantă a căror valabilitate a încetat
List of invalid plant variety patents
- HF9E** Lista brevetelor pentru soi de plantă revalidate
List of revalidated plant variety patents

FF9E Brevete pentru soi de plantă acordate / Granted plant variety patents

Orice hotărâre de acordare a brevetului pentru soi de plantă poate fi contestată de către o persoană, afectată de hotărârea respectivă în mod direct și personal.

Contestația motivată se depune la AGEPI în termen de 2 luni de la data publicării hotărârii.

Any decision to grant a plant variety patent may be appealed by a person directly and personally affected by that decision.

The reasoned appeal shall be lodged with the AGEPI within 2 months as from the date of publication of the decision.

FF9E Brevete pentru soi de plantă acordate

Se publică următoarele date: numărul curent, numărul de depozit, data de depozit, titularul, amelioratorul, denumirea comună (taxonul botanic), denumirea soiului, numărul de brevet, data acordării brevetului

Nr. crt.	Nr. de depozit / Data de depozit	a. Titularul b. Amelioratorul	Denumirea comună (<i>Taxonul botanic</i>)	Denumirea soiului	Numărul de brevet / Data acordării
1	v 2020 0007 / 2020.03.13	a. CERASINA GmbH, DE b. STOPPEL Peter, DE	CIREȘ (<i>Prunus avium</i> L.)	FINAL 121	449 / 2024.09.30

FG9E Brevete pentru soi de plantă eliberate

Se publică următoarele date: numărul curent, numărul de depozit, data de depozit, numele titularului, numele amelioratorului, denumirea comună (taxonul botanic), denumirea soiului, numărul de brevet, data acordării brevetului

Nr. crt.	Nr. de depozit / Data de depozit	a. Titularul b. Amelioratorul	Denumirea comună (<i>Taxonul botanic</i>)	Denumirea soiului	Numărul de brevet / Data acordării
1	v 2021 0009 / 2021.03.01	a. TEAK ENTERPRISES PTY Limited, AU b. BARNSBY Dennis William, AU	MĂR (<i>Malus domestica</i> Borkh.)	PLBAR B1	442 / 2024.06.30
2	v 2021 0013 / 2021.12.21	a. INSTITUȚIA PUBLICĂ UNIVERSITATEA DE STAT DIN MOLDOVA, MD b. VOINEAC Ina, MD; MÎȚU Vitalie, MD; PUGACIOVA Olesea, MD	CRIZANTEMĂ (<i>Chrysanthemum indicum</i> L.)	GINGĂȘIE	443 / 2024.06.30
3	v 2021 0015 / 2021.12.21	a. INSTITUȚIA PUBLICĂ, INSTITUTUL ȘTIINȚIFICO-PRACTIC DE HORTICULTURĂ ȘI TEHNOLOGII ALIMENTARE, MD b. DUȘUTINA Xenia, MD; PASAT Olga, MD; KNEAZEVA Svetlana, MD	PĂR (<i>Pyrus communis</i> L.)	HELIODOR	444 / 2024.06.30
4	v 2023 0007 / 2023.02.10	a. ABCz Group B.V./S.R.L., BE b. GRARD Olivier, FR; GRARD Alexandre, FR	MĂR (<i>Malus domestica</i> Borkh.)	GRADISCA	448 / 2024.06.30

III

Mărci / Trademarks

Protecția juridică a mărcilor în Republica Moldova se asigură în temeiul înregistrării lor la AGEPI în modul stabilit de Legea nr. 38/2008 privind protecția mărcilor. În conformitate cu Legea, marca se autentifică prin certificatul de înregistrare eliberat de AGEPI. Certificatul de înregistrare confirmă prioritatea mărcii și dreptul exclusiv al titularului asupra mărcii pentru produsele și serviciile indicate în certificat.

În prezenta Secțiune se publică datele privind cererile de înregistrare, datele privind mărcile înregistrate în baza cererilor acceptate parțial, mărcile înregistrate și mărcile reînnoite prin procedura națională. Mărcile înregistrate conform Aranjamentului de la Madrid privind înregistrarea internațională a mărcilor și Protocolului referitor la Aranjamentul de la Madrid la care Republica Moldova este parte se publică în limbile franceză, engleză și spaniolă în Buletinul OMPI de Mărci Internaționale ("Gazette OMPI des marques internationales / WIPO Gazette of International Marks / Gaceta de la OMPI de Marcas Internacionales"). Buletinul include toate datele referitoare la înregistrările internaționale noi, la reînnoiri, la desemnări posterioare, precum și la modificări și alte acțiuni ce se referă la înregistrările internaționale. Buletinul este disponibil accesului public pe site-ul OMPI, pe adresele <https://www3.wipo.int/madrid/monitor/en/#gazette>, <https://www3.wipo.int/madrid/monitor/fr/#gazette> sau <https://www3.wipo.int/madrid/monitor/es/#gazette>.

Legal protection of trademarks in the Republic of Moldova shall be afforded on the basis of registration with the AGEPI, as established by Law No. 38/2008 on the Protection of Trademarks. According to this Law the trademark is certified by a registration certificate issued by AGEPI. The registration certificate shall attest the priority date of the trademark and the exclusive right of the owner in the trademark for the goods and services entered in the certificate.

Data on filed trademark applications, data on trademarks registered on the basis of partially accepted applications, registered trademarks and trademarks renewed under the national procedure shall be published in this Section.

Trademarks registered under the Madrid Agreement and the Protocol Concerning the International Registration of Marks to which the Republic of Moldova is a party shall be published in French, English and Spanish in the Gazette OMPI des marques internationales / WIPO Gazette of International Marks / Gaceta de la OMPI de Marcas Internacionales. The Gazette includes all relevant data on new international registrations, renewals, subsequent designations as well as amendments and other entries referred to the international registrations. The Gazette is available for public on the WIPO site at <https://www3.wipo.int/madrid/monitor/en/#gazette>, <https://www3.wipo.int/madrid/monitor/fr/#gazette> or <https://www3.wipo.int/madrid/monitor/es/#gazette>.

**CODURILE INID PENTRU IDENTIFICAREA DATELOR BIBLIOGRAFICE
REFERITOARE LA MĂRCI, CONFORM NORMEI ST. 60 OMPI****LIST OF INID CODES CONCERNING BIBLIOGRAPHIC DATA
RELATING TO MARKS, ACCORDING TO WIPO STANDARD ST. 60**

- (111) Numărul de ordine al înregistrării
Serial number of the registration
- (116) Numărul de ordine al înregistrării reînnoite
Serial number of the renewal
- (151) Data înregistrării
Date of the registration
- (156) Data reînnoirii
Date of the renewal
- (170) Termenul prevăzut de valabilitate a înregistrării / reînnoirii
Expected duration of the registration/renewal
- (181) Data prevăzută de expirare a termenului de valabilitate a înregistrării
Expected expiration date of the registration
- (186) Data prevăzută de expirare a termenului de valabilitate a reînnoirii
Expected expiration date of the renewal
- (210) Numărul de depozit
Number of the application
- (220) Data de depozit
Date of filing of the application
- (230) Data priorității de expoziție
Date of the exhibition priority
- (310) Numărul de depozit al cererii inițiale
Number of the initial application
- (320) Data de depozit a cererii inițiale
Date of filing of the initial application
- (330) Țara cererii inițiale, codul conform normei ST. 3 OMPI
Country of the initial application, code according to WIPO Standard ST. 3
- (441) Data la care informațiile privind cererea neexaminată au fost făcute accesibile publicului
Date of making information available to the public regarding the non-examined application
- (442) Data la care informațiile privind cererea examinată au fost făcute accesibile publicului
Date of making information available to the public regarding the examined application
- (450) Data la care informațiile privind înregistrarea au fost făcute accesibile publicului
Date of making information available to the public regarding the registration
- (510) Lista produselor când acestea nu sunt clasificate
List of goods, if not classified
- (511) Indicarea claselor conform Clasificării internaționale a produselor și serviciilor în scopul înregistrării mărcilor (Clasificarea de la Nisa), lista produselor și serviciilor conform acestei clasificări
The International Classification of Goods and Services for the Purposes of the Registration of Marks (Nice Classification), list of goods and/or services classified according thereto

- (526) Elementele mărcii asupra cărora nu se extinde dreptul exclusiv
Marks elements to which the exclusive rights do not extend
- (531) Descrierea elementelor figurative ale mărcii conform Clasificării internaționale a elementelor figurative ale mărcilor (Clasificarea de la Viena)
Description of the figurative elements of the mark according to the International Classification of the Figurative Elements of Marks (Vienna Classification)
- (540) Reproducerea mărcii
Reproduction of the mark
- (550)* Indicarea faptului că marca este proprietate a statului
Indication to the effect that the mark is a state property
- (551) Indicarea faptului că marca este colectivă sau de certificare
Indication to the effect that the mark is a collective mark or a certification mark
- (554) Indicarea faptului că marca este tridimensională
Indication to the effect that the mark is a three-dimensional mark
- (556) Marcă sonoră, inclusiv caracteristicile
Sound mark, including characteristics
- (580) Data înscrierii oricărui tip de tranzacție privind cererile de înregistrare sau înregistrările (de exemplu: modificare de titular, modificare de nume sau adresă, renunțare, expirare a protecției)
Date of recording of any kind of transaction in respect of applications or registrations (for example: change in ownership, change in name or address, renunciation, termination of protection)
- (591) Indicarea culorilor revendicate
Indication of colors claimed
- (641) Numărul și data altor cereri înrudite din punct de vedere juridic
Number and date of other legally related applications
- (730) Numele/denumirea și adresa solicitantului sau titularului, codul țării conform normei ST. 3 OMPI
Name and address of the applicant or the holder of the registration, country code according to WIPO Standard ST. 3
- (740) Numele reprezentantului
Name of the representative
- (750) Adresa pentru corespondență
Address for correspondence
- (770) Numele și adresa solicitantului sau titularului precedent (în caz de schimbare a titularului)
Name and address of the applicant or holder (in case of change in ownership)
- (771) Numele precedent sau adresa precedentă a solicitantului sau titularului (fără schimbarea titularului)
Previous name or address of the applicant or holder (in case of change in ownership)
- (791) Numele și adresa licențiatului
Name and address of the licensee
- (800) Indicarea datelor conform Aranjamentului de la Madrid și Protocolului de la Madrid
Indication of data under the Madrid Agreement and the Madrid Protocol
- (300)* Date referitoare la prioritatea cererilor înregistrate la oficiul de brevete al fostei U.R.S.S. (numărul documentului, data depozitului, codul țării)
Data relating to priority of the applications registered with the patent office of the former USSR (number of the document, application filing date, code of the country)

Cereri de înregistrare / Applications for registration

În conformitate cu Legea nr. 38/2008 privind protecția mărcilor, cererea de înregistrare a mărcii se depune la AGEPI de către solicitant, personal sau prin intermediul unui reprezentant.

O cerere trebuie să se refere la o singură marcă și trebuie să conțină documentele prevăzute în art. 30 din Lege.

Orice persoană interesată în termen de 3 luni de la data publicării datelor cu privire la cererea depusă poate prezenta în scris la AGEPI observații motivate privind necesitatea de a refuza înregistrarea mărcii conform art. 7 și/sau să formuleze o opoziție la înregistrarea mărcii pe motiv că înregistrarea acesteia ar trebui refuzată în baza prevederilor art. 8 și/sau, după caz, art. 7 din Lege.

In accordance with the Law No. 38/2008 on the Protection of Trademarks, a trademark registration application shall be filed with the AGEPI by the applicant, in person or through a representative.

An application shall relate to one trademark only and shall contain the documents provided for in Art. 30 of the Law.

Within three months of the date of publication of a trademark registration application, any person concerned shall be entitled to submit its comments in writing to the AGEPI, providing justification of the need for refusal of the trademark registration on the basis of Article 7 and/or lodge an opposition against registration of a trademark on the grounds that its registration must be refused on the basis of Article 8 and/or, as appropriate, Article 7 of the Law.

- (210) **053058**
 (220) 04.03.2024
 (730) **Abbott Rapid Diagnostics International
 Unlimited Company, IE**
 70 Sir John Rogerson's Quay, Dublin 2,
 D02R296, Irlanda
 (540)

CLEARVIEW

- (511) NCL(12-2024)
 01 - preparate de control destinate utilizării la diagnosticare in vitro, screening, confirmare și analiză, cu excepția celor de uz medical; reactivi de diagnostic și reactivi chimici pentru utilizare în laboratoare și în cercetări; soluții folosite în seturi de teste de diagnostic pentru utilizare în laboratoare și în cercetări; benzi de testare, cu excepția celor de uz medical; seturi care conțin reactivi și analize pentru testarea prezenței antigenilor în sânge, ser uman, plasmă, urină, alte lichide biologice și țesuturi, cu excepția celor de uz medical; seturi de teste de diagnostic pentru utilizare în laboratoare și în cercetări; preparate de diagnostic pentru utilizare în laboratoare și în cercetări; seturi de teste de diagnostic care conțin reactivi și analize, cu excepția celor de uz medical; teste de imunodozare cromatografică pentru utilizare în laboratoare și în cercetări; teste imunocromatografice in vitro pentru utilizare în laboratoare și în cercetări; teste de diagnostic in vitro pentru utilizare în laboratoare și în cercetări; seturi de teste pentru laborator care conțin reactivi și analize pentru testarea prezenței antigenilor în sânge, ser uman, plasmă, urină, alte lichide biologice și țesuturi, cu excepția celor utilizați în laboratoarele medicale; seturi de teste compuse din analize și reactivi pentru depistarea drogurilor și alcoolului destinate utilizării în știință și cercetări, cu excepția celor de uz medical; benzi de testare de diagnostic pentru depistarea alcoolului și drogurilor, cu excepția celor de uz medical sau veterinar;
 05 - seturi de teste pentru diagnostic medical; benzi de testare pentru diagnostic medical; reactivi de diagnostic, de uz medical; preparate de diagnostic de uz medical; preparate de testare de uz medical; teste de diagnostic de uz medical; analize pentru diagnostic medical; soluții folosite în seturi de teste pentru diagnostic medical; cartușe care conțin reactivi pentru utilizare la teste de diagnostic me-

dical; cartușe care conțin reactivi pentru diagnostic medical; cartușe de teste care conțin reactivi chimici pentru teste medicale de diagnostic in vitro; reactivi medicali care se conțin într-un cartuș pentru utilizare în diagnostic medical; teste pentru diagnostic medical in vitro; analize pentru diagnostic medical in vitro; seturi de teste pentru diagnostic medical in vitro; benzi de testare pentru diagnostic medical in vitro; reactivi de diagnostic medical in vitro; teste de diagnostic medical pentru depistarea, diagnosticul, screeningul și confirmarea bolilor; seturi medicale care conțin reactivi și analize pentru testarea prezenței antigenilor în sânge, ser uman, plasmă, urină, alte lichide biologice și țesuturi; teste de imunodozare cromatografică de uz medical; teste imunocromatografice in vitro de uz medical; seturi de teste pentru depistarea alcoolului și drogurilor; benzi de testare pentru depistarea drogurilor și alcoolului; pahare de testare pentru depistarea drogurilor și alcoolului; panouri de testare pentru depistarea drogurilor și alcoolului.

- (210) **053133**
 (220) 19.03.2024
 (730) **Imperial Tobacco Intellectual Property
 Limited, IE**
 21 Beckett Way, Park West, Nangor Road,
 Dublin 12, Irlanda
 (540)



- (591) Culori revendicate: alb, negru, gri.
 (511) NCL(12-2024)
 34 - tutun, indiferent dacă este fabricat sau neprelucrat; produse din tutun; înlocuitori de tutun, niciunul nefiind de uz medicinal sau curativ; tutun de rulat manual; țigări; hârtie de țigări; tuburi de țigări; filtre de țigări; mașini de buzunar pentru rulat țigări; mașini de mâ-

nă pentru injectarea tutunului în tuburi de hârtie; țigări electrice; lichide pentru țigări electrice; articole și chibrituri pentru fumători.

(531) CFE(9) 03.01.02; 03.01.22; 24.01.18; 24.01.19; 26.03.07; 27.05.19.

(210) **053365**

(220) 24.04.2024

(730) **CHISELIOV Aliona, MD**

Str. Smolean nr. 21,

MD-3100, Bălți, Republica Moldova

(540)

CHEESEBERRY

(511) NCL(12-2024)

29 - carne, pește, păsări și vânat; extracte din carne; fructe și legume conservate, congelate, uscate și fierte; jeleurii, dulceturi, compoturi; ouă; lapte, brânzeturi, unt, iaurt și alte produse lactate; uleiuri și grăsimi comestibile;

30 - cafea, ceai, cacao și înlocuitori ai acestora; orez, paste făinoase și tăitei; tapioca și sago; făină și preparate din cereale; pâine; ciocolată; înghețată, șerbete și alte înghețate comestibile; zahăr, miere, sirop de melasă; drojdie, praf de copt; sare, condimente, mirodenii, plante aromatice conservate; oțet, sosuri și alte condimente; gheață (apă înghețată); produse de cofetărie; biscuiți; biscuiți prăjiți sărați; biscuiți prăjiți sărați condimentați; biscuiți prăjiți în ulei; biscuiți prăjiți în ulei sărați; biscuiți prăjiți în ulei cu condimente și arome; gustări din pâine de secară și grâu; gustări din pâine de grâu;

43 - servicii de alimentație publică; servicii de cazare temporară.

(210) **053453**

(220) 16.05.2024

(730) **ILINA S.R.L., firmă de producție și comerț, MD**

Str. Cîmpiilor nr. 1, MD-3021,

Egoreni, Soroca, Republica Moldova

(540)



(591) Culori revendicate: negru, auriu.

(511) NCL(12-2024)

29 - carne, pește, păsări și vânat; extracte din carne; fructe și legume conservate, congelate, uscate și fierte; jeleurii, dulceturi, compoturi; ouă; lapte, brânzeturi, unt, iaurt și alte produse lactate; uleiuri și grăsimi de uz alimentar;

33 - băuturi alcoolice, cu excepția berii; preparate alcoolice pentru fabricarea băuturilor.

(531) CFE(9) 05.03.11; 05.07.14; 05.07.23; 27.05.24; 28.05.00; 29.01.12.

(210) **053457**

(220) 16.05.2024

(730) **OPREA Dumitru, MD**

Bd. Renașterii Naționale nr. 5,

MD-2024, Chișinău, Republica Moldova

(540)

SECRET ROOM

(511) NCL(12-2024)

35 - publicitate; administrarea, organizarea și managementul afacerilor; lucrări de birou; publicitate, inclusiv publicitatea on-line în rețele informatice; reactualizarea materialelor publicitare; organizarea expozițiilor în scopuri comerciale sau publicitare; organizarea târgurilor în scopuri comerciale și publicitare; decorarea vitrinelor; promovarea vânzărilor pentru terți; închirierea timpului publicitar în mijloacele de comunicare; închirierea materialelor publicitare; publicarea textelor publici-

- tare; publicitate radiofonică; publicitate exterioră; distribuirea eșantioanelor; publicitate directă prin poștă; difuzarea anunțurilor publicitare; publicitate televizată; agenții de publicitate; servicii de aprovizionare pentru terți (achiziții de bunuri și servicii pentru alte întreprinderi); servicii de achiziții de cupoane pentru alte persoane; cronică publicitară; administrarea hotelurilor; servicii de relații cu publicul; servicii de modele în scop publicitar sau de promovare a vânzărilor;
- 41 - educație; instruire; divertisment; activități sportive și culturale; servicii ale agențiilor de modele pentru artiști; rezervarea locurilor pentru spectacole; rezervarea locurilor la concerte; înregistrări pe benzi video (filmare); servicii oferite de discoteci; jocuri de noroc; informații în materie de educație; informații în materie de recreere; informații în materie de divertisment; servicii ale cluburilor de sănătate (sănătate și fitness); servicii de cluburi (divertisment sau educație); cluburi de noapte; montajul benzilor video; editare video; editare de film; producția programelor radiofonice și de televiziune; music-hall; jocuri online printr-o rețea de calculatoare; organizarea balurilor; organizarea expozițiilor în scopuri culturale sau educative; furnizarea instalațiilor de recreere; organizarea și conducerea colocviilor; realizarea, coordonarea și organizarea congreselor; organizarea și conducerea conferințelor; organizarea și conducerea workshopurilor; organizarea și conducerea seminariilor; organizarea și conducerea simpozioanelor; organizarea concursurilor de frumusețe; organizarea concursurilor în domeniul educației sau divertisment; servicii de tabere de vară (divertisment); organizarea spectacolelor; organizarea activităților sportive și competițiilor sportive; orientarea profesională (consiliere în domeniul educației sau formării); parcuri de distracție; divertisment televizat; furnizarea serviciilor de karaoke; furnizarea instalațiilor pentru jocul de golf; organizarea competițiilor de golf; exploatarea instalațiilor sportive; furnizarea instalațiilor de săli de jocuri; furnizarea instalațiilor de cinematograful; prezentări de spectacole în direct; reprezentații teatrale; servicii oferite de teatre; cronometrarea manifestărilor sportive; producție de benzi video; producția filmelor cinematografice; închirierea înregistrărilor sonore; închirierea echipamentelor audio; închirierea decorurilor pentru spectacole; închirierea stadioanelor; închiriere echipamentelor pentru iluminatul scenic; închirierea aparaturii de iluminare pentru studiouri de televiziune; închirierea posturilor de radio și televiziune; microeditare; publicarea textelor, altele decât textele publicitare; divertisment radiofonic; servicii de divertisment; servicii de reporteri de știri; planificarea recepțiilor (divertisment); servicii de compoziții muzicale; furnizarea instalațiilor de muzee (prezentare, expoziții); servicii de orchestră; servicii de redactare a scenariilor; studiouri de înregistrare; circuri; divertisment de tipul spectacolelor de circ.
-
- (210) **053493**
 (220) 22.05.2024
 (730) **SOLOVIOVA Irina, MD**
 Str. Jubiliară nr. 1, MD-2019,
 Codru, Chișinău, Republica Moldova
- (540)
- 
- (591) Culori revendicate: albastru, violet.
 (511) NCL(12-2024)
 33 - băuturi alcoolice, cu excepția berii; preparate alcoolice pentru fabricarea băuturilor.
- (531) CFE(9) 26.01.22; 27.05.19; 29.01.12.
-
- (210) **053504**
 (220) 23.05.2024
 (730) **VALRHONA, FR**
 12-14-16-18 Avenue du Président Roosevelt,
 26 600 Tain l'Hermitage, Franța

(540)



taj; cadre metalice; dispozitive de fixare metalice pentru montarea gardurilor.

(531) CFE(9) 14.01.18; 14.01.19; 14.01.20; 14.01.25.

(210) **053567**

(220) 06.06.2024

(730) **TERNOVSCII Alexandru, MD**

MD-4731, Larga, Briceni, Republica Moldova

(540)

(591) Culori revendicate: auriu, maro, alb, roșu, negru, albastru-închis, albastru-deschis.

(511) NCL(12-2024)

30 - ciocolată și produse din ciocolată, și anume produse de cofetărie din ciocolată, bomboane de ciocolată, batoane de ciocolată, ciocolată tartinabilă; pudră de ciocolată; glazură de ciocolată; ciocolată de copt; preparate din ciocolată pentru fabricarea de produse de patiserie și cofetărie; ciocolată de băut; sosuri pe bază de ciocolată.

(531) CFE(9) 25.01.25; 26.04.16; 26.04.22; 26.11.01; 27.05.09; 29.01.15.



(210) **053566**

(220) 06.06.2024

(730) **BASS Dmitrii, MD**

Bd. Traian nr. 23, bloc 1, ap. 284,
MD-2060, Chișinău, Republica Moldova

(540)

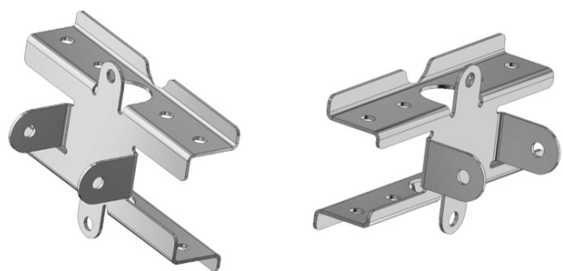

(554) Marcă tridimensională.

(511) NCL(12-2024)

06 - materiale de construcție metalice; dispozitive de fixare metalice; suporturi și console metalice; profile și colțare metalice; construcții metalice pentru scopuri ingineresti; suporturi și stâlpi metalici; piese metalice pentru mon-

(591) Culori revendicate: alb, negru, roșu.

(511) NCL(12-2024)

03 - cosmetice și produse de toaletă nemedicinale; produse nemedicinale pentru curățarea dinților; produse de parfumerie, uleiuri esențiale; preparate pentru albit și alte substanțe pentru spălat; preparate pentru curățare, lustruire și șlefuire;

35 - servicii on-line de tranzacționare, și anume servicii de operare on-line pe piețe pentru vânzătorii și cumpărătorii de produse și servicii; servicii on-line de tranzacționare în care vânzătorii afișează produsele sau serviciile care urmează să fie oferite spre vânzare, achiziționare sau spre licitare prin intermediul Internetului, în scopul facilitării vânzării de produse și servicii de către terți prin intermediul unei rețele de calculatoare; oferire de răspuns evaluativ și evaluări de produse și servicii oferite de vânzătorii, evaluarea valorii și a prețurilor produselor și serviciilor oferite de vânzătorii, serviciilor de performanță a

- cumpărătorilor și vânzătorilor, serviciilor de livrare, precum și experiența globală de tranzacționare în legătură cu acestea; oferirea unui ghid de căutare de publicitate on-line care oferă produse și servicii ale vânzătorilor; oferirea unei baze de date de căutare on-line de evaluare pentru cumpărători și vânzători; publicitate; gestiunea afacerilor comerciale; administrare comercială; lucrări de birou; servicii de comercializare pentru terți prestate de supermarketuri, hipermarketuri, buticuri, magazine, gherete, chioșcuri și tarabe;
- 44 - servicii medicale; servicii veterinare; servicii de igienă și de îngrijire a frumuseții pentru oameni sau animale; servicii de agricultură, acvacultură, horticultură și silvicultură.
- (531) CFE(9) 02.01.01; 24.03.12; 24.09.11; 24.09.20; 26.01.14; 26.01.21; 27.05.24; 29.01.13.

- (210) **053568**
 (220) 06.06.2024
 (730) **PINCEVSCHII Eduard, MD**
 Str. Pictor Ion Jumati nr. 6,
 MD-2062, Chișinău, Republica Moldova
 (540)

CALETON

- (511) NCL(12-2024)
- 16 - hârtie și carton; produse de imprimare; articole pentru legătorie; fotografii; articole de papetărie și de birou, cu excepția mobilei; adezivi pentru papetărie sau menaj; materiale de desen și materiale pentru artiști; pensule; materiale didactice și de instruire; foi, folii și pungi din plastic pentru împachetare și ambalare; caractere și clișee tipografice;
- 35 - servicii on-line de tranzacționare, și anume servicii de operare on-line pe piețe pentru vânzătorii și cumpărătorii de produse și servicii; servicii on-line de tranzacționare în care vânzătorii afișează produsele sau serviciile care urmează să fie oferite spre vânzare, achiziționare sau spre licitare prin intermediul Internetului, în scopul facilitării vânzării de produse și servicii de către terți prin intermediul unei rețele de calculatoare; oferire de răspuns evaluativ și evaluări de produse și servicii oferite de vânzători, evaluarea valorii și a prețurilor produselor și serviciilor oferite

- de vânzători, serviciilor de performanță a cumpărătorilor și vânzătorilor, servicii de livrare, precum și experiența globală de tranzacționare în legătură cu acestea; oferirea unui ghid de căutare de publicitate on-line care oferă produse și servicii ale vânzătorilor; oferirea unei baze de date de căutare on-line de evaluare pentru cumpărători și vânzători; publicitate; gestiunea afacerilor comerciale; administrare comercială; lucrări de birou; servicii de comercializare pentru terți prestate de supermarketuri, hipermarketuri, buticuri, magazine, gherete, chioșcuri și tarabe;
- 41 - educație; instruire; divertisment; activități sportive și culturale;
- 43 - servicii de alimentație publică; servicii de cazare temporară.

- (210) **053569**
 (220) 06.06.2024
 (730) **PINCEVSCHII Eduard, MD**
 Str. Pictor Ion Jumati nr. 6,
 MD-2062, Chișinău, Republica Moldova
 (540)

IZAKAYA

- (511) NCL(12-2024)
- 16 - hârtie și carton; produse de imprimare; articole pentru legătorie; fotografii; articole de papetărie și de birou, cu excepția mobilei; adezivi pentru papetărie sau menaj; materiale de desen și materiale pentru artiști; pensule; materiale didactice și de instruire; foi, folii și pungi din plastic pentru împachetare și ambalare; caractere și clișee tipografice;
- 35 - servicii on-line de tranzacționare, și anume servicii de operare on-line pe piețe pentru vânzătorii și cumpărătorii de produse și servicii; servicii on-line de tranzacționare în care vânzătorii afișează produsele sau serviciile care urmează să fie oferite spre vânzare, achiziționare sau spre licitare prin intermediul Internetului, în scopul facilitării vânzării de produse și servicii de către terți prin intermediul unei rețele de calculatoare; oferire de răspuns evaluativ și evaluări de produse și servicii oferite de vânzători, evaluarea valorii și a prețurilor produselor și serviciilor oferite de vânzători, serviciilor de performanță a cumpărătorilor și vânzătorilor, servicii de

- livrare, precum și experiența globală de tranzacționare în legătură cu acestea; oferirea unui ghid de căutare de publicitate on-line care oferă produse și servicii ale vânzătorilor; oferirea unei baze de date de căutare on-line de evaluare pentru cumpărători și vânzători; publicitate; gestiunea afacerilor comerciale; administrare comercială; lucrări de birou; servicii de comercializare pentru terți prestate de supermarketuri, hipermarketuri, buticuri, magazine, gherete, chioșcuri și tarabe;
- 41 - educație; instruire; divertisment; activități sportive și culturale;
- 43 - servicii de alimentație publică; servicii de cazare temporară.

(210) **053575**
 (220) 29.05.2024
 (730) **BOGNIBOV Oleg, MD**
 Str. Valea Trandafirilor nr. 16, ap. 109,
 MD-2001, Chișinău, Republica Moldova
 (540)

MOLDFLOWERS

- (511) NCL(12-2024)
- 31 - produse agricole, de acvacultură, horticoale și forestiere, brute și neprelucrate; semințe crude și neprocesate, plante aromatice proaspete; plante și flori naturale; bulbi, răsaduri și semințe pentru plantare; flori proaspete și uscate pentru decor; coroane și aranjamente din flori naturale; plante vii și uscate pentru decor;
- 35 - servicii on-line de tranzacționare, și anume servicii de operare on-line pe piețe pentru vânzătorii și cumpărătorii de produse și servicii; servicii on-line de tranzacționare în care vânzătorii afișează produsele sau serviciile care urmează să fie oferite spre vânzare, achiziționare sau spre licitare prin intermediul Internetului, în scopul facilitării vânzării de produse și servicii de către terți prin intermediul unei rețele de calculatoare; oferi de răspuns evaluativ și evaluări de produse și servicii oferite de vânzători, evaluarea valorii și a prețurilor produselor și serviciilor oferite de vânzători, serviciilor de performanță a cumpărătorilor și vânzătorilor, serviciilor de livrare, precum și experiența globală de tranzacționare în legătură cu acestea; oferirea unui ghid de căutare de publicitate on-line

- care oferă produse și servicii ale vânzătorilor; oferirea unei baze de date de căutare on-line de evaluare pentru cumpărători și vânzători; publicitate; gestiunea afacerilor comerciale; administrare comercială; lucrări de birou; servicii de comercializare pentru terți prestate de supermarketuri, hipermarketuri, buticuri, magazine, gherete, chioșcuri și tarabe;
- 39 - transport; ambalarea și depozitarea mărfurilor; organizarea călătoriilor; servicii de transport de flori; servicii de livrare, colectare, transport, expediere și curierat; livrarea, depozitarea, colectarea, transportul, expedierea și serviciile de curierat pentru flori; colectarea, transportul, livrarea, expedierea și serviciile de curierat pentru pachete, cadouri, colete, documente, poștă, corespondență, materiale publicitare; ambalarea și depozitarea bunurilor; livrarea bunurilor; împachetarea cadourilor; urmărirea și trasarea expedierilor; furnizarea informațiilor, consultanță și consiliere în legătură cu serviciile sus-menționate;
- 41 - educație; instruire; divertisment; activități sportive și culturale;
- 42 - servicii științifice și tehnologice, precum și servicii de cercetare și creație, referitoare la acestea; servicii de analiză industrială, cercetare industrială și proiectare industrială; servicii de control al calității și de autentificare; crearea și dezvoltarea calculatoarelor și programelor de calculator;
- 44 - servicii medicale; servicii veterinare; servicii de igienă și de îngrijire a frumuseții pentru oameni sau animale; servicii de agricultură, acvacultură, horticultură și silvicultură; servicii de floristică; design floral; servicii de design pentru aranjamente florale; închirierea florilor și plantelor; servicii de închiriere a expunerii florale; închirierea aranjamentelor florale; horticultură; grădinărit; servicii de design și compoziții florale; design peisagistic de grădinărit; aranjarea florilor; servicii de pepinieră; realizarea coroanelor; servicii de informare, consultanță și consiliere referitoare la cele sus-menționate.

(210) **053577**
 (220) 03.06.2024
 (730) **TIMOFTI Natalia, MD**
 Str. Alecu Russo nr. 18, ap. 110,
 MD-2044, Chișinău, Republica Moldova
BULAN Ivan, MD
 Str. Tudor Vladimirescu nr. 1/4, ap. 56,
 MD-2024, Chișinău, Republica Moldova

(540)

THYUA

(511) NCL(12-2024)

- 03 - cosmetice și produse de toaletă nemedicinale; produse nemedicinale pentru curățarea dinților; produse de parfumerie, uleiuri esențiale; preparate pentru albit și alte substanțe pentru spălat; preparate pentru curățare, lustruire și șlefuire;
- 21 - ustensile și recipiente pentru menaj sau de bucătărie; articole de bucătărie și veselă, cu excepția furculițelor, cuțitelor și lingurilor; piepteni și bureți; perii, cu excepția pensulelor; materiale pentru perii; articole pentru curățare; sticlă brută sau semiprelucrată, cu excepția sticlei pentru construcții; sticlărie, porțelan și ceramică;
- 35 - servicii on-line de tranzacționare, și anume servicii de operare on-line pe piețe pentru vânzătorii și cumpărătorii de produse și servicii; servicii on-line de tranzacționare în care vânzătorii afișează produsele sau serviciile care urmează să fie oferite spre vânzare, achiziționare sau spre licitare prin intermediul Internetului, în scopul facilitării vânzării de produse și servicii de către terți prin intermediul unei rețele de calculatoare; oferire de răspuns evaluativ și evaluări de produse și servicii oferite de vânzători, evaluarea valorii și a prețurilor produselor și serviciilor oferite de vânzători, serviciilor de performanță a cumpărătorilor și vânzătorilor, serviciilor de livrare, precum și experiența globală de tranzacționare în legătură cu acestea; oferirea unui ghid de căutare de publicitate on-line care oferă produse și servicii ale vânzătorilor; oferirea unei baze de date de căutare on-line de evaluare pentru cumpărători și vânzători; publicitate; gestiunea afacerilor comerciale; administrare comercială; lucrări de birou; servicii de comercializare pentru terți prestate de supermarketuri, hipermarketuri, buticuri, magazine, gherete, chioșcuri și tarabe;
- 41 - educație; instruire; divertisment; activități sportive și culturale;
- 44 - servicii medicale; servicii veterinare; servicii de igienă și de îngrijire a frumuseții pentru oameni sau animale; servicii de agricultură, acvacultură, horticultură și silvicultură.

(210) **053599**

(220) 12.06.2024

(730) **KYSIL Igor, UA**

vul. Yaroslava Mudroho 44, m. Uman,
Umanskyi raion, Cherkaska oblast., 20310,
Ucraina

(540)

**УМАНСЬКИЙ
ЛИМОНАД**

(511) NCL(12-2024)

- 32 - limonade; esențe pentru fabricarea limonadelor; prafuri pentru fabricarea limonadelor; siropuri pentru limonadă; preparate nealcoolice pentru fabricarea limonadelor.
- (531) CFE(9) 05.07.22; 26.01.24; 27.03.11; 27.05.08; 28.05.00.

(210) **053605**

(220) 13.06.2024

(730) **ADAMA MAKHTESHIM LTD., IL**

P.O. Box 60, Beer Sheva 8410001, Israel

(540)

COSAYR

(511) NCL(12-2024)

- 05 - pesticide, insecticide, fungicide și ierbicide.

(210) **053608**

(220) 05.06.2024

(730) **RAILEAN Vitalie, MD**

Str. Constructorilor nr. 2B,
MD-2059, Chișinău, Republica Moldova

(540)



(526) Elementele mărcii asupra cărora solicitantul declară că renunță la invocarea oricărui drept exclusiv: „RESTOBAR”, „FRATELLI”, cu excepția executării grafice deosebite.

(511) NCL(12-2024)

35 - publicitate; administrarea, organizarea și managementul afacerilor; lucrări de birou;

39 - transport; ambalarea și depozitarea mărfurilor; organizarea de călătorii;

43 - servicii de alimentație publică; servicii de cazare temporară.

(531) CFE(9) 26.01.18; 26.01.21; 26.01.24; 27.05.21; 27.05.24.

(210) **053616**

(220) 17.06.2024

(730) **SMIRNOV Alexandru, MD**

Bd. Renașterii Naționale nr. 20,
MD-2024, Chișinău, Republica Moldova

(540)



68

(511) NCL(12-2024)

29 - pește, produse din pește, fructe de mare;

35 - servicii on-line de tranzacționare, și anume servicii de operare on-line pe piețe pentru vânzătorii și cumpărătorii de produse și servicii; servicii on-line de tranzacționare în care vânzătorii afișează produsele sau serviciile care urmează să fie oferite spre vânzare, achiziționare sau spre licitare prin intermediul Internetului, în scopul facilitării vânzării de produse și servicii de către terți prin intermediul unei rețele de calculatoare; oferire de răspuns evaluativ și evaluări de produse și servicii oferite de vânzători, evaluarea valorii și a prețurilor produselor și serviciilor oferite de vânzători, serviciilor de performanță a cumpărătorilor și vânzătorilor, serviciilor de livrare, precum și experiența globală de tranzacționare în legătură cu acestea; oferirea unui ghid de căutare de publicitate on-line care oferă produse și servicii ale vânzătorilor; oferirea unei baze de date de căutare on-line de evaluare pentru cumpărători și vânzători; publicitate; gestiunea afacerilor comerciale; administrare comercială; lucrări de birou; servicii de comercializare pentru terți prestate de supermarketuri, hipermarketuri, buticuri, magazine, gherete, chioșcuri și tarabe.

(531) CFE(9) 03.09.01; 03.09.06; 03.09.10; 03.09.24; 27.05.01.

(210) **053617**

(220) 17.06.2024

(730) **SMIRNOV Evghenii, MD**

Str. Columna nr. 140, ap. 3,
MD-2004, Chișinău, Republica Moldova

(540)



(511) NCL(12-2024)

29 - carne, pește, păsări și vânat; extracte din carne; fructe și legume conservate, congela-

te, uscate și fierte; jeleuri, dulceturi, compo-
turi; ouă; lapte, brânzeturi, unt, iaurt și alte
produse lactate; uleiuri și grăsimi comestibi-
le;

30 - cafea, ceai, cacao și înlocuitori ai acestora;
orez, paste făinoase și tăiței; tapioca și sago;
făină și preparate din cereale; pâine, produse
de patiserie și cofetărie; ciocolată; înghețată,
șerbeturi și alte înghețate comestibile; zahăr,
miere, sirop de melasă; drojdie, praf de copt;
sare, condimente, mirodenii, plante aromati-
ce conservate; oțet, sosuri și alte condimen-
te; gheață (apă înghețată);

35 - servicii on-line de tranzacționare, și anume
servicii de operare on-line pe piețe pentru
vânzătorii și cumpărătorii de produse și ser-
vicii; servicii on-line de tranzacționare în care
vânzătorii afișează produsele sau serviciile
care urmează să fie oferite spre vânzare,
achiziționare sau spre licitare prin intermediul
Internetului, în scopul facilitării vânzării de
produse și servicii de către terți prin interme-
diul unei rețele de calculatoare; oferire de
răspuns evaluativ și evaluări de produse și
servicii oferite de vânzători, evaluarea valorii
și a prețurilor produselor și serviciilor oferite
de vânzători, serviciilor de performanță a
cumpărătorilor și vânzătorilor, serviciilor de
livrare, precum și experiența globală de tran-
zacționare în legătură cu acestea; oferirea
unui ghid de căutare de publicitate on-line
care oferă produse și servicii ale vânzătorilor;
oferirea unei baze de date de căutare on-line
de evaluare pentru cumpărători și vânzători;
publicitate; gestiunea afacerilor comerciale;
administrare comercială; lucrări de birou;
servicii de comercializare pentru terți presta-
te de supermarketuri, hipermarketuri, bu-
ticuri, magazine, gherete, chioșcuri și tarabe.

(531) CFE(9) 06.01.01; 06.01.02; 06.19.13;
25.03.11; 27.05.01.

(210) **053628**

(220) 17.06.2024

(730) **Cimbali Group S.P.A., IT**

Via Manzoni 17, 20082 Binasco MI, Italia

(540)



(511) NCL(12-2024)

07 - râșnițe de cafea electrice; mașini electrice
pentru zdrobirea gheții; aparate multifuncțio-
nale, și anume roboți de bucătărie; mașini
pentru spălat vesela; mașini electrice de
amestecat alimente;

11 - aparate de refrigerare; unități de dedurizare
a apei; filtre electrice de cafea; percolatoare
electrice de cafea pentru cafea și cappuccino;
mașini de cafea, electrice; mașini de ca-
fea espresso; mașini de făcut cappuccino;
percolatoare automate de cafea; aparate și
mașini de fabricare a cuburilor de gheață;
filtre pentru percolatoare automate de cafea;
boilere cu apă pentru percolatoare automate
de cafea; aparate generatoare de abur; apa-
rate generatoare de abur pentru mașini de
cafea; aparate de preparat spumă în timpul
încălzirii laptelui pentru mașini de cafea elec-
trice.

(531) CFE(9) 02.01.01; 02.01.22; 02.01.23;
24.11.07; 26.01.14; 26.01.19; 27.05.01.

(210) **053632**

(220) 11.06.2024

(730) **Stanley Black & Decker, Inc., US**

1000 Stanley Drive New Britain CT 06053,
Statele Unite ale Americii

(540)

BOSTITCH

(511) NCL(12-2024)

06 - articole de fierărie; mici articole de fierărie; elemente de fixare; dispozitive de fixare; cuie; agrafe (capse) pentru construcții; elemente de fixare ondulate din metal; cleme din metal; dispozitive de închidere cu inel din metale comune; recipiente metalice pentru gaze sub presiune sau aer lichid; butelii din metal pentru depozitarea combustibilului, recipiente metalice pentru depozitarea combustibilului;

07 - mașini-unelte; unelte acționate electric; unelte de fixare acționate electric; pistoale de bătut cuie, acționate electric; pistoale electrice de bătut cuie; pistoale pneumatice de bătut cuie; mașini de capsat electrice; pistoale electrice cu capse; pistoale pneumatice de capsat; unelte cu clește acționate electric; unelte de inelare cu acționare electrică; unelte de prindere cu acționare electrică; piese și accesorii pentru toate produsele susmenționate.

(210) **053639**

(220) 18.06.2024

(730) **BILINKIS Alexandr, MD**

Str. Valea Dicescu nr. 13/2,
MD-2009, Chișinău, Republica Moldova

(540)

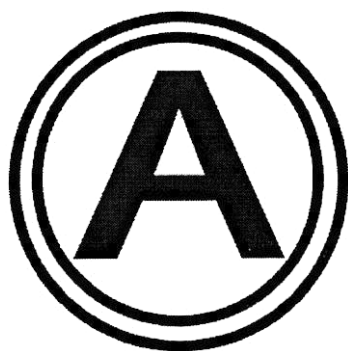

(511) NCL(12-2024)

33 - băuturi alcoolice, cu excepția berii; preparate alcoolice pentru fabricarea băuturilor.

(531) CFE(9) 26.01.04; 26.01.18; 27.05.21.

(210) **053640**

(220) 18.06.2024

(730) **BILINKIS Alexandr, MD**

Str. Valea Dicescu nr. 13/2,
MD-2009, Chișinău, Republica Moldova

(540)

City Market

(511) NCL(12-2024)

33 - băuturi alcoolice, cu excepția berii; preparate alcoolice pentru fabricarea băuturilor.

(210) **053645**

(220) 18.06.2024

(730) **MUNTEANU Victoria, MD**

Bd. Traian nr. 20, ap. 128,
MD-2043, Chișinău, Republica Moldova

(540)



(511) NCL(12-2024)

32 - bere; băuturi nealcoolice; ape minerale și carbogazoase; băuturi din fructe și sucuri de fructe; siropuri și alte preparate pentru fabricarea băuturilor nealcoolice;

33 - băuturi alcoolice, cu excepția berii; preparate alcoolice pentru fabricarea băuturilor.

(531) CFE(9) 01.15.13; 01.15.15; 01.15.23;
02.05.01; 02.05.03; 24.15.13; 25.12.25;
27.05.09; 27.07.11.

(210) **053653**

(220) 21.06.2024

(730) **Intercontinental Great Brands LLC, US**

100 Deforest Avenue, East Hanover, NJ
07936-2813, Statele Unite ale Americii

(540)



(591) Culori revendicate: alb, albastru-închis, albastru-deschis.

(511) NCL(12-2024)

30 - cacao; ciocolată; ceai; cafea; băuturi pe bază de cacao, ciocolată de băut, băuturi pe bază de ciocolată, băuturi pe bază de ceai (nemedicamentoase), băuturi pe bază de cafea și preparate pentru fabricarea acestor băuturi; pâine și produse de brutărie; zahăr și îndulcitori naturali; pateuri (patiserie); biscuiți; pișcoturi; prăjituri mici cu ciocolată; prăjituri cu brânză; produse de patiserie; vafe; napolitane; dulciuri, în particular bomboane și bomboane de ciocolată; ciocolată tartinabilă; glazură de ciocolată; siropuri de ciocolată; siropuri aromatizate; produse de cofetărie înghețate; înghețată; deserturi preparate; deserturi înghețate; prăjituri înghețate; produse de patiserie congelate; produse înghețate pentru copt; înghețată de iaurt (înghețată); deserturi refrigerate; produse din aluat gata de copt; preparate pe bază de cereale; amestecuri de copt gata preparate; cereale pentru micul dejun; amestecuri de înghețată; șerbeturi (înghețată); cornete pentru înghețată; budinci; produse de cofetărie cu cremă spumă; aperitive sub formă de floricele de porumb și chipsuri din cereale; floricele de porumb; gustări pe bază de porumb, orez, orz, secară sau patiserie; produse fără gluten, și anume patiserie, biscuiți, pișcoturi, prăjituri mici cu ciocolată, prăjituri cu brânză, vafe, napolitane, dulciuri, bomboane de ciocolată, înghețată, deserturi, cereale pentru micul dejun.

(531) CFE(9) 27.05.02; 29.01.15.

(210) **053657**

(220) 27.06.2024

(730) **BARBEI-TUREAC Aliona, MD**

Str. Nicolae Dimo nr 21, ap. 53,
MD-2068, Chișinău, Republica Moldova

(540)



(511) NCL(12-2024)

35 - publicitate; gestiunea afacerilor comerciale; administrare comercială; lucrări de birou; servicii operaționale on-line de negociere, inclusiv de operare on-line pe piețe pentru vânzătorii de produse și/sau servicii; servicii de negociere on-line în care vânzătorul afișează produsele care urmează să fie oferite spre vânzare, pentru care cererea de ofertă se face prin intermediul Internetului, pentru a facilita vânzarea de produse și servicii printr-o rețea de calculatoare și furnizare de feedback evaluativ și evaluări de produse și servicii ale vânzătorilor, evaluarea valorii și a prețurilor produselor și a serviciilor oferite de vânzătorii, evaluarea performanței cumpărătorilor și vânzătorilor, serviciilor de livrare, precum și experiență globală de negociere în legătură cu acestea; servicii de publicitate, servicii de comercializare pentru terți prestate de supermarketuri, hipermarketuri, buticuri, magazine, gherete, chioșcuri și tarabe;

41 - educație; instruire; divertisment; activități sportive și culturale.

(531) CFE(9) 26.04.03; 26.04.07; 26.04.18; 27.05.24.

(210) **053668**

(220) 01.07.2024

(730) **CRASILOVA Ecaterina, MD**

Bd. Cuza-Vodă nr. 21/1, ap. 61,
MD-2060, Chișinău, Republica Moldova

(540)



(591) Culori revendicate: bej, roșu.

(511) NCL(12-2024)

35 - publicitate; administrarea, organizarea și managementul afacerilor; lucrări de birou;

43 - servicii de alimentație publică; servicii de cazare temporară.

(531) CFE(9) 26.04.18; 26.11.07; 27.05.09; 29.01.12.

(210) **053669**

(220) 01.07.2024

(730) **PepsiCo, Inc., a North Carolina corporation, US**

700 Anderson Hill Road, Purchase, New York, 10577, Statele Unite ale Americii

(540)

NO LAY'S NO GAME

(511) NCL(12-2024)

29 - găluște pe bază de cartofi; inele de ceapă; porumb dulce, prelucrat; legume procesate; legume uscate; legume găsite; cartofi răzuți prăjiți (hash browns); felii prăjite de cartofi; nuci preparate; semințe, preparate; fulgi de cartofi; chipsuri de cartofi; chipsuri de cartofi cu conținut redus de grăsime; chipsuri din fructe;

30 - batoane de cereale; crutoane; gustări pe bază de orez; gustări pe bază de cereale; biscuiți sărați; porumb prăjit; musli; biscuiți; biscuiți petit-beurre; floricele de porumb; pișcoturi; taco; tortillas; pâine; fulgi de porumb; arpacaș de ovăz; fulgi de cereale uscate; chipsuri de cartofi cu glazură de ciocolată.

(210) **053670**

(220) 01.07.2024

(730) **LICHEROV Veaceslav, MD**Str. Igor Vieru nr. 11, ap. 52,
MD-2075, Chișinău, Republica Moldova

(540)

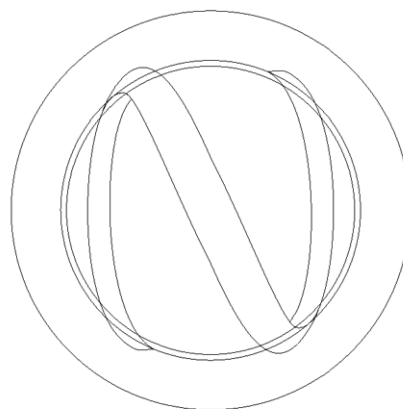

KAZABOT

(511) NCL(12-2024)

01 - produse chimice destinate industriei, științelor, fotografiei, agriculturii, horticulturii și silviculturii; rășini artificiale în stare brută, materiale plastice în stare brută; compoziții pentru stingerea și prevenirea incendiilor; preparate pentru călire și sudură; substanțe pentru tăbăcirea blănurilor și pieilor de animale; adezivi pentru utilizare în industrie; chituri și alte produse de umplere; compost, gunoi de grajd, îngrășăminte; preparate biologice pentru utilizare în industrie și știință;

05 - preparate farmaceutice, medicale și de uz veterinar; produse igienice de uz medical; alimente și substanțe dietetice adaptate pentru uz medical sau veterinar, alimente pentru bebeluși; suplimente dietetice pentru oameni și animale; plasturi, materiale pentru pansamente; materiale pentru plombarea dinților și

pentru mulaje dentare; dezinfectante; produse pentru distrugerea animalelor dăunătoare; fungicide, erbicide;

40 - tratarea materialelor; reciclarea gunoaielor și deșeurilor; filtrarea aerului și tratarea apei; servicii de imprimare; conservarea alimentelor și a băuturilor.

(531) CFE(9) 01.13.01; 01.13.15; 26.01.04; 26.01.05; 26.01.12; 26.13.25; 26.15.01; 28.05.00.

(210) **053671**

(220) 01.07.2024

(730) **LICHEROV Veaceslav, MD**

Str. Igor Vieru nr. 11, ap. 52,
MD-2075, Chișinău, Republica Moldova

(540)



(511) NCL(12-2024)

01 - produse chimice destinate industriei, științelor, fotografiei, agriculturii, horticulturii și silviculturii; rășini artificiale în stare brută, materiale plastice în stare brută; compoziții pentru stingerea și prevenirea incendiilor; preparate pentru călire și sudură; substanțe pentru tăbăcirea blănurilor și pieilor de animale; adezivi pentru utilizare în industrie; chituri și alte produse de umplere; compost, gunoi de grajd, îngrășăminte; preparate biologice pentru utilizare în industrie și știință;

05 - preparate farmaceutice, medicale și de uz veterinar; produse igienice de uz medical; alimente și substanțe dietetice adaptate pentru uz medical sau veterinar, alimente pentru bebeluși; suplimente dietetice pentru oameni și animale; plasturi, materiale pentru pansamente; materiale pentru plombarea dinților și pentru mulaje dentare; dezinfectante; produse pentru distrugerea animalelor dăunătoare; fungicide, erbicide;

40 - tratarea materialelor; reciclarea gunoaielor și deșeurilor; filtrarea aerului și tratarea apei; servicii de imprimare; conservarea alimentelor și a băuturilor.

(531) CFE(9) 01.13.01; 01.13.15; 26.01.04; 26.01.05; 26.01.12; 26.13.25; 26.15.01; 27.05.10.

(210) **053672**

(220) 01.07.2024

(730) **LICHEROV Veaceslav, MD**

Str. Igor Vieru nr. 11, ap. 52,
MD-2075, Chișinău, Republica Moldova

(540)



(511) NCL(12-2024)

01 - produse chimice destinate industriei, științelor, fotografiei, agriculturii, horticulturii și silviculturii; rășini artificiale în stare brută, materiale plastice în stare brută; compoziții pentru stingerea și prevenirea incendiilor; preparate pentru călire și sudură; substanțe pentru tăbăcirea blănurilor și pieilor de animale; adezivi pentru utilizare în industrie; chituri și alte produse de umplere; compost, gunoi de grajd, îngrășăminte; preparate biologice pentru utilizare în industrie și știință;

05 - preparate farmaceutice, medicale și de uz veterinar; produse igienice de uz medical; alimente și substanțe dietetice adaptate pentru uz medical sau veterinar, alimente pentru bebeluși; suplimente dietetice pentru oameni și animale; plasturi, materiale pentru pansamente; materiale pentru plombarea dinților și pentru mulaje dentare; dezinfectante; produse pentru distrugerea animalelor dăunătoare; fungicide, erbicide;

40 - tratarea materialelor; reciclarea gunoaielor și deșeurilor; filtrarea aerului și tratarea apei; servicii de imprimare; conservarea alimentelor și a băuturilor.

(531) CFE(9) 01.13.01; 01.13.15; 26.01.04;
26.01.05; 26.01.12; 26.13.25; 26.15.01;
27.05.10.

(210) **053673**
(220) 01.07.2024
(730) **LICHEROV Veaceslav, MD**
Str. Igor Vieru nr. 11, ap. 52,
MD-2075, Chișinău, Republica Moldova
(540)



(511) NCL(12-2024)
01 - produse chimice destinate industriei, științelor, fotografiei, agriculturii, horticulturii și silviculturii; rășini artificiale în stare brută, materiale plastice în stare brută; compoziții pentru stingerea și prevenirea incendiilor; preparate pentru călire și sudură; substanțe pentru tăbăcirea blănurilor și pieilor de animale; adezivi pentru utilizare în industrie; chituri și alte produse de umplere; compost, gunoi de grajd, îngrășăminte; preparate biologice pentru utilizare în industrie și știință;
05 - preparate farmaceutice, medicale și de uz veterinar; produse igienice de uz medical; alimente și substanțe dietetice adaptate pentru uz medical sau veterinar, alimente pentru bebeluși; suplimente dietetice pentru oameni și animale; plasturi, materiale pentru pansamente; materiale pentru plombarea dinților și pentru mulaje dentare; dezinfectante; produse pentru distrugerea animalelor dăunătoare; fungicide, erbicide;
40 - tratarea materialelor; reciclarea gunoaielor și deșeurilor; filtrarea aerului și tratarea apei; servicii de imprimare; conservarea alimentelor și a băuturilor.

(531) CFE(9) 01.13.01; 01.13.15; 26.01.04;
26.01.05; 26.01.12; 26.13.25; 26.15.01;
28.05.00.

(210) **053676**
(220) 01.07.2024
(730) **ECOVISIO, asociație obștească, MD**
Str. A. Mateevici nr. 71, of. 5A,
MD-2009, Chișinău, Republica Moldova
(540)

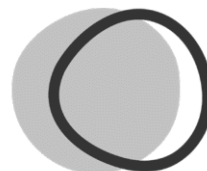

ecovisio

(511) NCL(12-2024)
35 - publicitate; administrarea, organizarea și managementul afacerilor; lucrări de birou;
36 - servicii financiare, monetare și bancare; servicii de asigurări; servicii imobiliare;
41 - educație; instruire; divertisment; activități sportive și culturale;
42 - servicii științifice și tehnologice, precum și servicii de cercetare și creație, referitoare la acestea; servicii de analiză industrială, cercetare industrială și proiectare industrială; servicii de control al calității și de autentificare; crearea și dezvoltarea calculatoarelor și programelor de calculator.

(531) CFE(9) 02.09.04; 26.01.04; 27.05.01.

(210) **053677**
(220) 01.07.2024
(730) **ECOVISIO, asociație obștească, MD**
Str. A. Mateevici nr. 71, of. 5A,
MD-2009, Chișinău, Republica Moldova
(540)



(526) Elementele mărcii asupra cărora solicitantul declară că renunță la invocarea oricărui drept exclusiv: „EcoVillage”, „Moldova”, cu excepția executării grafice deosebite.

(511) NCL(12-2024)

30 - cafea, ceai, cacao și înlocuitori ai acestora; orez, paste făinoase și tăiței; tapioca și sago; făină și preparate din cereale; pâine, produse de patiserie și cofetărie; ciocolată; înghețată, șerburi și alte înghețate comestibile; zahăr, miere, sirop de melasă; drojdie, praf de copt; sare, condimente, mirodenii, plante aromatice conservate; oțet, sosuri și alte condimente; gheață (apă înghețată);

31 - produse agricole, de acvacultură, horticole și forestiere, brute și neprelucrate; cereale și semințe crude și neprocesate; fructe și legume proaspete, plante aromatice proaspete; plante și flori naturale; bulbi, răsaduri și semințe pentru plantare; animale vii; hrană și băuturi pentru animale; malț;

32 - bere; băuturi nealcoolice; ape minerale și carbogazoase; băuturi din fructe și sucuri de fructe; siropuri și alte preparate pentru fabricarea băuturilor nealcoolice;

35 - publicitate; administrarea, organizarea și managementul afacerilor; lucrări de birou;

41 - educație; instruire; divertisment; activități sportive și culturale;

43 - servicii de alimentație publică; servicii de cazare temporară.

(531) CFE(9) 05.01.16; 07.01.24; 07.03.01; 27.05.11.

(210) **053678**

(220) 01.07.2024

(730) **ECOVISIO, asociație obștească, MD**

Str. A. Mateevici nr. 71, of. 5A,
MD-2009, Chișinău, Republica Moldova

(540)



(511) NCL(12-2024)

30 - cafea, ceai, cacao și înlocuitori ai acestora; orez, paste făinoase și tăiței; tapioca și sago; făină și preparate din cereale; pâine, produse de patiserie și cofetărie; ciocolată; înghețată, șerburi și alte înghețate comestibile; zahăr, miere, sirop de melasă; drojdie, praf de copt; sare, condimente, mirodenii, plante aromatice conservate; oțet, sosuri și alte condimente; gheață (apă înghețată);

31 - produse agricole, de acvacultură, horticole și forestiere, brute și neprelucrate; cereale și semințe crude și neprocesate; fructe și legume proaspete, plante aromatice proaspete; plante și flori naturale; bulbi, răsaduri și semințe pentru plantare; animale vii; hrană și băuturi pentru animale; malț;

32 - bere; băuturi nealcoolice; ape minerale și carbogazoase; băuturi din fructe și sucuri de fructe; siropuri și alte preparate pentru fabricarea băuturilor nealcoolice;

35 - publicitate; administrarea, organizarea și managementul afacerilor; lucrări de birou;

41 - educație; instruire; divertisment; activități sportive și culturale;

43 - servicii de alimentație publică; servicii de cazare temporară.

(531) CFE(9) 05.05.19; 05.05.20; 27.05.01.

(210) **053679**

(220) 01.07.2024

(730) **ELIT POST S.R.L., MD**

Str. Independenței nr. 12/1, of. 54,
MD-2043, Chișinău, Republica Moldova

(540)



(591) Culori revendicate: roșu, negru, alb.

(511) NCL(12-2024)

39 - transport; ambalarea și depozitarea mărfurilor; organizarea de călătorii.

(531) CFE(9) 26.11.08; 26.13.25; 27.01.04; 27.05.21.

- (210) **053680**
 (220) 03.07.2024
 (730) **Warner Bros. Entertainment Inc., a Delaware corporation, US**
 4000 Warner Boulevard, Burbank, California
 91522, Statele Unite ale Americii
 (540)

HARRY POTTER

- (511) NCL(12-2024)
 09 - filme cinematografice de comedie, dramă, acțiune, aventuri și/sau animație sau filme cinematografice pentru difuzarea prin televiziune de comedie, dramă, acțiune, aventuri și/sau animație; discuri audio video și DVD-uri care conțin muzică, comedie, dramă, acțiune, aventură și/sau animație; căști stereo; baterii; telefoane fără fir; CD-playere; discuri CD-ROM cu jocuri de calculator; telefoane și/sau pagere radio; dispozitive de redare pentru discuri compacte; radiouri; suporturi de mouse; ochelari, ochelari de soare și etuiuri pentru acestea; software descărcabil utilizat pentru jocuri de calculator on-line, software pentru jocuri de calculator, descărcabil; software pentru jocuri de calculator destinate utilizării pe telefoanele mobile și celulare; programe pentru jocuri video și de calculator; cartușe și discuri pentru jocuri video; software pentru jocuri de calculator și jocuri video; software pentru jocuri de calculator pentru mașini de jocuri, inclusiv pentru mașini cu sloturi; software sau firmware de calculatoare pentru jocuri de noroc pe orice platformă computerizată, și anume pe console de jocuri dedicate, mașini cu sloturi pe bază de imagini video, mașini cu sloturi cu bobină și terminale video de loterie; CD-ROM și DVD-uri cu jocuri de calculator și programe de calculator, și anume software care leagă medii video și audio digitale la o rețea informatică globală; conținut media audiovizual descărcabil în domeniul divertismentului cu filme de animație, seriale de televiziune, comedii și drame; software de calculatoare înregistrat, și anume software de calculatoare pentru transmisia continuă de conținut media audiovizual pe Internet, software de calculatoare descărcabil pentru difuzarea și stocarea conținutului media audiovizual, playere audio și video descărcabile pentru conținut media cu funcții multimedia și interactive, software pentru căutare și adnotare video, software pentru protecția conținutului,

tului, software pentru administrarea bazelor de date, software pentru sincronizare a bazelor de date; programe de calculator înregistrate pentru programe de calculator înregistrate pentru accesarea, răsfoirea și căutarea în bazele de date on-line și software care permite utilizatorilor să asculte și să programeze conținut de divertisment audio, video, conținut text și multimedia; software înregistrat pentru aplicații de calculator transmisia continuă și stocarea conținutului media audiovizual; software înregistrate pentru aplicații de calculator pentru transmisia continuă de conținut media audiovizual prin Internet; software de calculatoare descărcabil pentru transmisia continuă de conținut media audiovizual pe Internet; publicații descărcabile sub formă de cărți prezentând personaje din filme de lung metraj de animație, acțiune-aventură, comedie și/sau dramă, reviste de benzi desenate, cărți pentru copii, ghiduri de strategie, reviste prezentând personaje din filme de lung metraj de animație, acțiune-aventură, comedie și/sau dramă, cărți de colorat, cărți de activități pentru copii și reviste în domeniul divertismentului; huse pentru telefoane celulare și fețe de telefoane celulare; huse și carcase de protecție pentru telefoanele celulare, laptopuri și playere portabile multimedia; huse pentru tablete; dispozitive „mâini libere” (hands-free) pentru telefoane mobile; încărcătoare de baterii pentru telefoane mobile, tablete și laptopuri; carduri magnetice codificate, și anume cartele telefonice, cărți de credit, carduri de numerar preplătite, carduri pentru cadouri, carduri de debit și carduri magnetice de acces; magneți decorativi;

- 41 - educație; instruire; activități sportive și culturale; divertisment; servicii de divertisment, și anume furnizarea programelor de desene animate, sub formă de seriale, prin rețele de comunicații electronice, rețele de calculatoare și rețele de comunicații fără fir; servicii de divertisment, și anume furnizarea jocurilor video on-line, furnizarea jocurilor on-line pe calculator; servicii de jocuri video și de calculator oferite on-line dintr-o rețea de calculatoare; servicii de divertisment sub formă de seriale de televiziune de acțiune în direct, de comedie, dramă, animație și inspirate din realitate; producție de seriale de televiziune de acțiune în direct, de comedie, dramă, animație și inspirate din realitate; distribuție și prezentare de seriale de televiziune de acțiune în direct, de comedie, dramă, animație și inspirate din realitate; producție de filme artistice de acțiune

în direct, de comedie, dramă și animație; spectacole de teatru, atât animate, cât și de acțiune în direct; furnizarea informațiilor printr-o rețea electronică globală de calculatoare în domeniul divertismentului referitor în mod specific la jocuri, muzică, filme și televiziune; furnizarea clipurilor din filme, fotografiilor și a altor materiale multimedia nedescărcabile în scopuri de divertisment prin intermediul unui site web; furnizarea știrilor legate de evenimente curente, divertisment, de informații legate de evenimente educaționale și culturale, printr-o rețea globală de calculatoare; furnizarea informațiilor pentru divertisment și de divertisment actual printr-o rețea electronică globală de comunicații sub formă de programe de acțiune în direct, de comedie, dramă și animație și producție de filme cinematografice de acțiune în direct, de comedie, dramă și animație pentru distribuție printr-o rețea globală de calculatoare; furnizarea unui joc de calculator care poate fi accesat prin intermediul unei rețele de telecomunicații; servicii de publicare electronică, și anume publicarea textelor și lucrărilor grafice ale terților on-line care conțin articole, romane, scenarii, cărți cu benzi desenate, ghiduri de strategie, fotografii și materiale vizuale; furnizarea publicațiilor nedescărcabile sub formă de cărți cu personaje din filme de lung metraj de animație, acțiune-aventură, comedie și/sau dramă, reviste de benzi desenate, cărți pentru copii, ghiduri de strategie, reviste prezentând personaje din filme de lung metraj de animație, acțiune-aventură, comedie și/sau dramă, cărți de colorat, cărți de activități pentru copii și reviste de divertisment; servicii de parcuri de distracție; divertisment de tipul parcurilor de atracții; prezentarea spectacolelor și/sau filmelor de comedie, dramă, animație și inspirate din realitate, în direct sau preînregistrate; informații despre divertisment și/sau recreare; furnizarea serviciilor de divertisment în club; servicii în domeniul jocurilor electronice furnizate prin intermediul unei rețele globale de calculatoare; furnizarea instalațiilor pentru cazinouri și pentru jocuri; servicii de divertisment, și anume jocuri de cazino; servicii de jocuri electronice de cazino; servicii de divertisment sub formă de proiecții de filme în cinematografe și teatre multiplex, prezentare de filme și distribuție de filme; furnizarea informațiilor on-line în domeniul divertismentului, dintr-o bază de date informatică de pe Internet.

(210) **053681**
 (220) 03.07.2024
 (730) **LITNIȚCHII Maxim, MD**
 Str. Vasili Dokuceaev nr. 2/2, ap. 25,
 MD-2028, Chișinău, Republica Moldova
 (540)

TWILIDOO

(511) NCL(12-2024)
 09 - aparate și instrumente științifice, pentru cercetare, de navigare, geodezice, fotografice, cinematografice, audiovizuale, optice, de cântărire, de măsurare, de semnalizare, de detectare, de testare, de verificare, de salvare și didactice; aparate și instrumente pentru conducerea, distribuția, transformarea, acumularea, reglarea sau controlul distribuției sau utilizării energiei electrice; aparate și instrumente pentru înregistrarea, transmiterea, reproducerea sau procesarea sunetului, imaginilor sau a datelor; suporturi media înregistrate și descărcabile, software pentru calculatoare, suporturi media digitale sau analogice de înregistrare și de stocare fără conținut; mecanisme pentru aparate cu preplată; case de marcat, dispozitive de calculat; calculatoare și dispozitive periferice pentru calculatoare; costume de scafandru, măști pentru scafandri, dopuri de urechi pentru scafandri, clești de nas pentru scafandri și înotători, mănuși pentru scafandri, aparate de respirat pentru înot subacvatic; extinctoare;
 42 - servicii științifice și tehnologice, precum și servicii de cercetare și creație, referitoare la acestea; servicii de analiză industrială, cercetare industrială și proiectare industrială; servicii de control al calității și de autentificare; crearea și dezvoltarea calculatoarelor și programelor de calculator.

(210) **053682**
 (220) 03.07.2024
 (730) **ARMAȘU-PAVALACHI Svetlana, MD**
 Str. Matei Basarab nr. 5/1, ap. 41,
 MD-2045, Chișinău, Republica Moldova

(540)

Bravo Kids Education

© DIREIGHT

(511) NCL(12-2024)

41 - educație; instruire; divertisment; activități sportive și culturale.

(210) **053683**

(220) 03.07.2024

(730) **ROȘCA WINERY S.R.L., MD**

MD-6417, Brătuleni, Nisporeni, Republica Moldova

(540)



ROȘCA

WINERY

(591) Culori revendicate: negru, galben, sur.

(511) NCL(12-2024)

33 - băuturi alcoolice, cu excepția berii; preparate alcoolice pentru fabricarea băuturilor;

35 - publicitate; administrarea, organizarea și managementul afacerilor; lucrări de birou.

(531) CFE(9) 07.15.05; 07.15.08; 27.05.21; 29.01.13.

(210) **053684**

(220) 03.07.2024

(730) **ROȘCA WINERY S.R.L., MD**

MD-6417, Brătuleni, Nisporeni, Republica Moldova

(540)

HELGI

(511) NCL(12-2024)

33 - băuturi alcoolice, cu excepția berii; preparate alcoolice pentru fabricarea băuturilor;

35 - publicitate; administrarea, organizarea și managementul afacerilor; lucrări de birou.

(210) **053685**

(220) 20.06.2024

(730) **SERGHEEV Dmitrii, MD**

Str. Independenței nr. 1, bloc A, ap. 22, MD-2043, Chișinău, Republica Moldova

(540)

TICKETMASTER

(511) NCL(12-2024)

35 - servicii on-line de tranzacționare, și anume servicii de operare on-line pe piețe pentru vânzătorii și cumpărătorii de produse și servicii; servicii on-line de tranzacționare în care vânzătorii afișează produsele sau serviciile care urmează să fie oferite spre vânzare, achiziționare sau spre licitare prin intermediul Internetului, în scopul facilitării vânzării de produse și servicii de către terți prin intermediul unei rețele de calculatoare; oferire de răspuns evaluativ și evaluări de produse și servicii oferite de vânzătorii, evaluarea valorii și a prețurilor produselor și serviciilor oferite de vânzătorii, serviciilor de performanță a cumpărătorilor și vânzătorilor, serviciilor de livrare, precum și experiența globală de tranzacționare în legătură cu acestea; oferirea unui ghid de căutare de publicitate on-line care oferă produse și servicii ale vânzătorilor; oferirea unei baze de date de căutare on-line de evaluare pentru cumpărătorii și vânzătorii; publicitate; gestiunea afacerilor comerciale; administrare comercială; lucrări de birou; servicii de comercializare pentru terți prestate de buticuri, magazine, magazine on-line, gherete, chioșcuri și tarabe;

41 - educație; instruire; divertisment; activități sportive și culturale.

(210) **053688**
 (220) 01.07.2024
 (730) **PURICE Vladimir, MD**
 Str. Rariștii nr. 12A, MD-2071,
 Dumbrava, Chișinău, Republica Moldova
 (540)



(591) Culori revendicate: albastru, negru, alb.
 (511) NCL(12-2024)
 39 - transport; ambalarea și depozitarea mărfurilor; organizarea de călătorii.
 (531) CFE(9) 26.11.21; 26.13.01; 26.13.25; 27.03.01; 27.05.21; 29.01.13.

(210) **053690**
 (220) 02.07.2024
 (730) **KUZMINSKI Alexandr, MD**
 Str. Molodiojnaia nr. 7, MD-3821,
 Ferapontievca, UTA Găgăuzia, Republica Moldova
 (540)



(511) NCL(12-2024)
 43 - servicii de alimentație publică; servicii de cazare temporară;
 44 - servicii medicale; servicii veterinare; servicii de igienă și de îngrijire a frumuseții pentru oameni sau animale; servicii de agricultură, acvacultură, horticultură și silvicultură.
 (531) CFE(9) 02.07.02; 02.09.01; 07.01.24; 07.03.02; 07.03.11; 27.05.11.

(210) **053691**
 (220) 02.07.2024
 (730) **KUZMINSKI Alexandr, MD**
 Str. Molodiojnaia nr. 7, MD-3821,
 Ferapontievca, UTA Găgăuzia, Republica Moldova
 (540)



(511) NCL(12-2024)
 43 - servicii de alimentație publică; servicii de cazare temporară;
 44 - servicii medicale; servicii veterinare; servicii de igienă și de îngrijire a frumuseții pentru oameni sau animale; servicii de agricultură, acvacultură, horticultură și silvicultură.
 (531) CFE(9) 02.07.02; 02.09.01; 26.13.25; 27.05.01.

(210) **053692**
 (220) 02.07.2024
 (730) **KUZMINSKI Alexandr, MD**
 Str. Molodiojnaia nr. 7, MD-3821,
 Ferapontievca, UTA Găgăuzia, Republica Moldova
 (540)



(511) NCL(12-2024)
 43 - servicii de alimentație publică; servicii de cazare temporară;
 44 - servicii medicale; servicii veterinare; servicii de igienă și de îngrijire a frumuseții pentru oameni sau animale; servicii de agricultură, acvacultură, horticultură și silvicultură.

(531) CFE(9) 02.09.01; 05.03.13; 26.05.10;
26.05.14; 27.05.01.

(210) **053693**

(220) 04.07.2024

(730) **ROCKETSEO S.R.L., MD**

Str. Trandafirilor nr. 11/5, ap. (of.) 65,
MD-2038, Chișinău, Republica Moldova

(540)



(591) Culori revendicate: alb, negru, roșu.

(511) NCL(12-2024)

35 - servicii on-line de tranzacționare, și anume servicii de operare on-line pe piețe pentru vânzătorii și cumpărătorii de produse și servicii; servicii on-line de tranzacționare în care vânzătorii afișează produsele sau serviciile care urmează să fie oferite spre vânzare, achiziționare sau spre licitare prin intermediul Internetului, în scopul facilitării vânzării de produse și servicii de către terți prin intermediul unei rețele de calculatoare; oferire de răspuns evaluativ și evaluări de produse și servicii oferite de vânzători, evaluarea valorilor și a prețurilor produselor și serviciilor oferite de vânzători, serviciilor de performanță a cumpărătorilor și vânzătorilor, serviciilor de livrare, precum și experiența globală de tranzacționare în legătură cu acestea; oferirea unui ghid de căutare de publicitate on-line care oferă produse și servicii ale vânzătorilor; oferirea unei baze de date de căutare on-line de evaluare pentru cumpărători și vânzători; servicii de consultanță în domeniul optimizării motoarelor de căutare pentru promovarea vânzărilor (SEO); publicitate; gestiunea afacerilor comerciale; administrare comercială; lucrări de birou; servicii de comercializare pentru terți prestate de supermarketuri, hipermarketuri, buticuri, magazine, gherete, chioșcuri și tarabe;

38 - servicii de telecomunicații;

42 - servicii științifice și tehnologice, precum și servicii de cercetare și creație, referitoare la acestea; servicii de analiză industrială, cer-

cetare industrială și proiectare industrială; servicii de control al calității și de autentificare; crearea și dezvoltarea calculatoarelor și programelor de calculator.

(531) CFE(9) 18.05.10; 18.05.11; 26.07.09;
26.13.25; 27.05.09; 29.01.13.

(210) **053694**

(220) 04.07.2024

(730) **Liga Orașelor și Comunelor, partid politic, MD**

Str. Tighina nr. 65,
MD-2012, Chișinău, Republica Moldova

(540)

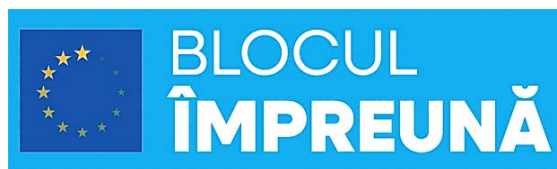

(591) Culori revendicate: albastru-deschis, albastru-închis, alb, galben.

(511) NCL(12-2024)

45 - servicii juridice; servicii de rețele de socializare on-line.

(531) CFE(9) 01.11.08; 24.07.01; 27.05.24; 29.01.14.

(210) **053695**

(220) 20.06.2024

(730) **SERGHEEV Dmitrii, MD**

Str. Independenței nr. 1, bloc A, ap. 22,
MD-2043, Chișinău, Republica Moldova

(540)

bisticket

(511) NCL(12-2024)

35 - servicii on-line de tranzacționare, și anume servicii de operare on-line pe piețe pentru vânzătorii și cumpărătorii de produse și servicii; servicii on-line de tranzacționare în care vânzătorii afișează produsele sau serviciile care urmează să fie oferite spre vânzare, achiziționare sau spre licitare prin intermediul Internetului, în scopul facilitării vânzării de produse și servicii de către terți prin interme-

diul unei rețele de calculatoare; oferire de răspuns evaluativ și evaluări de produse și servicii oferite de vânzători, evaluarea valorii și a prețurilor produselor și serviciilor oferite de vânzători, serviciilor de performanță a cumpărătorilor și vânzătorilor, serviciilor de livrare, precum și experiența globală de tranzacționare în legătură cu acestea; oferirea unui ghid de căutare de publicitate on-line care oferă produse și servicii ale vânzătorilor; oferirea unei baze de date de căutare on-line de evaluare pentru cumpărători și vânzători; publicitate; gestiunea afacerilor comerciale; administrare comercială; lucrări de birou; servicii de comercializare pentru terți prestate de buticuri, magazine, magazine on-line, gherete, chioșcuri și tarabe;

41 - educație; instruire; divertisment; activități sportive și culturale.

(210) **053699**
 (220) 03.07.2024
 (730) **COADĂ Andrei, MD**
 Str. Sfântul Ion nr. 18, MD-2011,
 Codru, Chișinău, Republica Moldova
 (540)



(511) NCL(12-2024)
 07 - mașini, mașini-unelte, unelte acționate electrice; motoare, cu excepția celor pentru vehiculele terestre; componente de cuplare și transmisie a mașinilor, cu excepția celor pentru vehiculele terestre; unelte agricole, altele decât uneltele de mână, acționate manual; incubatoare pentru ouă; mașini automate de vânzare;
 12 - vehicule; aparate de locomotie terestră, aeriană sau navală;
 35 - publicitate; administrarea, organizarea și managementul afacerilor; lucrări de birou;
 37 - servicii de construcții; servicii de instalații și reparații; extracții miniere, foraje pentru extracția de petrol și gaze;

39 - transport; ambalarea și depozitarea mărfurilor; organizarea de călătorii.

(531) CFE(9) 01.05.01; 01.05.03; 27.05.19.

(210) **053700**
 (220) 03.07.2024
 (730) **AXENTI Dumitru, MD**
 Str. Uzinelor nr. 19,
 MD-2021, Chișinău, Republica Moldova
 (540)



(511) NCL(12-2024)
 35 - publicitate; gestiunea afacerilor comerciale; administrare comercială; lucrări de birou;
 44 - servicii medicale; servicii de igienă și de îngrijire a frumuseții pentru oameni.
 (531) CFE(9) 02.01.16; 02.01.23; 02.03.16;
 02.03.23; 07.03.15; 27.05.08.

(210) **053701**
 (220) 05.07.2024
 (730) **FORMONIX GROUP S.R.L., MD**
 Str. Alexandru cel Bun nr. 31, ap. 76,
 MD-6801, Ialoveni, Republica Moldova
 (540)

Royal Fruit

(511) NCL(12-2024)
 30 - cafea, ceai, cacao și înlocuitori ai acestora; orez, paste făinoase și tăiței; tapioca și sago; făină și preparate din cereale; pâine, produse de patiserie și cofetărie; ciocolată; înghețată, șerburi și alte înghețate comestibile; zahăr, miere, sirop de melasă; drojdie, praf de copt; sare, condimente, mirodenii, plante aromatice conservate; oțet, sosuri și alte condimente; gheață (apă înghețată).

(210) **053702**
 (220) 05.07.2024
 (730) **PUZUR Lilian, MD**
 Str. Trandafirilor nr. 11/5, ap. 33,
 MD-2028, Chişinău, Republica Moldova
 (540)

(210) **053705**
 (220) 04.07.2024
 (730) **VIRTOSU Gheorghe, MD**
 MD-3536, Mălăieşti, Orhei, Republica Mol-
 dova
 (540)

CATKIN

(511) NCL(12-2024)
 03 - cosmetice și produse de toaletă nemedicina-
 le; produse de machiaj, rujuri, fonduri de ten,
 pudră compactă, fard de ochi și de obraz,
 produse nemedicinale pentru curățarea
 dinților; produse de parfumerie, uleiuri
 esențiale; preparate pentru albit și alte sub-
 stanțe pentru spălat; preparate pentru cu-
 rățare, lustruire și șlefuire.

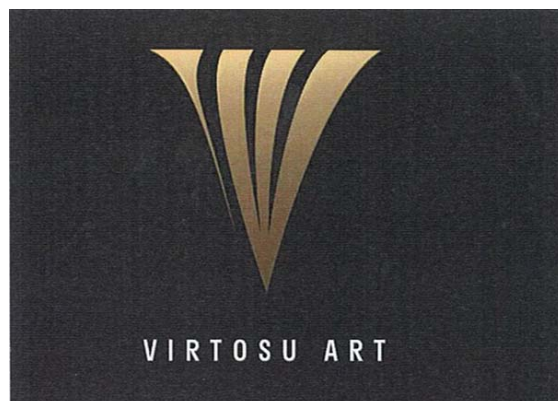

(210) **053704**
 (220) 04.07.2024
 (730) **Shanghai SUNMI Technology Co., Ltd.,
 CN**
 Room 505, 388 Songhu Road, Yangpu Dis-
 trict, Shanghai, China
 (540)

sunmi

(511) NCL(12-2024)
 09 - echipamente de procesare a datelor; perife-
 rice adaptate pentru a fi folosite la calcula-
 toare; scannere pentru prelucrarea datelor;
 terminale interactive cu ecran tactil; etichete
 electronice pentru mărfuri; cititoare de coduri
 de bare; monitoare (hardware pentru calcula-
 toare); tablete; tastaturi de calculator; pro-
 grame de calculatoare (software descărca-
 bil); mașini de facturat; mașini înregistratoare
 de încasat; mașini de numărat și sortat bani;
 aparate de recunoaștere facială; terminale
 pentru puncte de desfacere (POS); aparate
 și instrumente de cântărit; telefoane mobile;
 platforme de software de calculatoare înre-
 gistrat sau descărcabil; alimentatoare pentru
 acumulatori; încărcătoare portabile.

(591) Culori revendicate: negru, auriu, alb.
 (511) NCL(12-2024)
 16 - hârtie și carton; produse de imprimare; arti-
 cole pentru legătorie; fotografii; articole de
 papetărie și de birou, cu excepția mobilei;
 adezivi pentru papetărie sau menaj; materia-
 le de desen și materiale pentru artiști; pensu-
 le; materiale didactice și de instruire; foi, folii
 și pungi din plastic pentru împachetare și
 ambalare; caractere și clișee tipografice;
 25 - îmbrăcăminte, încălțăminte, articole care
 servesc la acoperirea capului;
 32 - bere; băuturi nealcoolice; ape minerale și
 carbogazoase; băuturi din fructe și sucuri de
 fructe; siropuri și alte preparate pentru fabri-
 carea băuturilor nealcoolice;
 33 - băuturi alcoolice, cu excepția berii; preparate
 alcoolice pentru fabricarea băuturilor.
 (531) CFE(9) 26.03.05; 26.03.23; 27.01.05;
 27.05.21; 29.01.13.

(210) **053706**
 (220) 05.07.2024
 (730) **MAMAGURU SHOP S.R.L., MD**
 Bd. Mircea cel Bătrân nr. 33/2, ap. 21,
 MD-2075, Chişinău, Republica Moldova

(540)

M a m a g u r u

SIMPLE IS BEAUTIFUL

(511) NCL(12-2024)

- 25 - îmbrăcăminte, articole care servesc la acoperirea capului;
- 35 - publicitate și comerț cu îmbrăcăminte și articole care servesc la acoperirea capului.

(210) 053708

(220) 05.07.2024

(730) SAGORA-RB S.R.L., MD

Str. Costiujeni nr. 14/2, ap. 21,
MD-2011, Chișinău, Republica Moldova

(540)



(511) NCL(12-2024)

- 09 - aparate și instrumente științifice, pentru cercetare, de navigare, geodezice, fotografice, cinematografice, audiovizuale, optice, de cântărire, de măsurare, de semnalizare, de detectare, de testare, de verificare, de salvare și didactice; aparate și instrumente pentru conducerea, distribuirea, transformarea, acumularea, reglarea sau controlul distribuției sau utilizării energiei electrice; aparate și instrumente pentru înregistrarea, transmiterea, reproducerea sau procesarea sunetului, imaginilor sau a datelor; suporturi media înregistrate și descărcabile, software pentru calculatoare, suporturi media digitale sau

analogice de înregistrare și de stocare fără conținut; mecanisme pentru aparate cu preplată; case de marcat, dispozitive de calculat; calculatoare și dispozitive periferice pentru calculatoare; costume de scafandru, măști pentru scafandri, dopuri de urechi pentru scafandri, clești de nas pentru scafandri și înotători, mănuși pentru scafandri, aparate de respirat pentru înot subacvatic; extinctoare;

- 14 - metale prețioase și aliajele lor; bijuterii, pietre prețioase și semiprețioase; instrumente de ceasornicărie și pentru măsurarea timpului;
- 18 - piele și imitații de piele; piei de animale; genți de voiaj și de transport; umbrele și parasolare; bastoane; bice, harnașament și articole de șelărie; zgărzi, lese și îmbrăcăminte pentru animale;
- 35 - publicitate; administrarea, organizarea și managementul afacerilor; lucrări de birou.
- (531) CFE(9) 02.01.08; 02.01.20; 03.03.01; 03.03.24; 21.03.07; 27.05.01.

(210) 053709

(220) 06.07.2024

(730) BERLIN-CHEMIE AG, DE

Glienicker Weg 125, 12489 Berlin, Germania

(540)

ПАНГРОЛ

(511) NCL(12-2024)

- 05 - preparate farmaceutice; substanțe dietetice adaptate pentru uz medical.
- (531) CFE(9) 28.05.00.

(210) 053710

(220) 08.07.2024

(730) MASTER-SHEF S.R.L., MD

Str. Plopilor nr. 9,
MD-3100, Bălți, Republica Moldova

(540)

Ular

(511) NCL(12-2024)

29 - carne, pește, păsări și vânat; extracte din carne; fructe și legume conservate, congelate, uscate și fierte; jeleuri, dulcețuri, compoturi; ouă; lapte, brânzeturi, unt, iaurt și alte produse lactate; uleiuri și grăsimi comestibile.

(210) **053711**

(220) 08.07.2024

(730) **TRIFAN Iana, MD**

Str. Ginta Latină nr. 44/2,
MD-2044, Chișinău, Republica Moldova

(540)

VICALINA

(511) NCL(12-2024)

08 - scule și instrumente de mână, acționate manual; tacâmuri; arme albe, cu excepția armelor de foc; aparate de ras;

21 - ustensile și recipiente pentru menaj sau de bucătărie; articole de bucătărie și veselă, cu excepția furculițelor, cuțitelor și lingurilor; piepteni și bureți; perii, cu excepția pensulelor; materiale pentru perii; articole pentru curățare; sticlă brută sau semiprelucrată, cu excepția sticlei pentru construcții; sticlărie, porțelan și ceramică;

35 - publicitate; administrarea, organizarea și managementul afacerilor; lucrări de birou.

(210) **053712**

(220) 09.07.2024

(730) **Gulyi Sergii Ivanovich, UA**

8/9, Khrestovyi Lane, ap. 10, Kyiv 01010,
Ucraina

(540)

CEREBROVITAL

(511) NCL(12-2024)

05 - preparate farmaceutice; alimente dietetice de uz medical; substanțe dietetice de uz medical; preparate cu vitamine; suplimente alimentare pe bază de minerale; suplimente dietetice pentru consumul uman; remedii pentru medicina umană; pastile antioxidante;

aminoacizi de uz medical; suplimente nutritive; capsule pentru medicamente; cașete pentru uz farmaceutic; pilule de uz farmaceutic; pastile de uz farmaceutic; tablete, dropsuri de uz farmaceutic; suplimente alimentare de uz medical; produse farmaceutice; suplimente nutritive de uz medical; suplimente alimentare; droguri de uz medical; extracte de plante, altele decât uleiurile esențiale, de uz farmaceutic; extracte din ierburi, altele decât uleiurile esențiale, de uz medical; ierburi medicinale; ceaiuri din plante pentru uz medicinal; preparate cu oligoelemente pentru consumul uman; medicamente pe bază de plante; preparate fitoterapeutice de uz medical; înlocuitori de masă nutritivi (suplimente alimentare) îmbogățite cu proteine, carbohidrați, aminoacizi, vitamine și/sau minerale, pentru o dietă echilibrată; preparate biologice de uz medical; preparate nutraceutice de uz terapeutic sau medical;

30 - cereale preparate pentru consum uman; aditivi alimentari, alții decât de uz medical, destinați ameliorării aromei alimentelor (condimentare); mirodenii; condimente; ierburi conservate (condimentare); esențe pentru alimentație, cu excepția esențelor eterice și a uleiurilor esențiale; produse alimentare din cereale îmbogățite cu proteine, carbohidrați, vitamine și/sau minerale, pentru o dietă echilibrată; infuzii de plante.

(210) **053713**

(220) 09.07.2024

(730) **Gulyi Sergii Ivanovich, UA**

8/9, Khrestovyi Lane, ap. 10, Kyiv 01010,
Ucraina

(540)

ANXIOMEDIN

(511) NCL(12-2024)

05 - preparate farmaceutice; alimente dietetice de uz medical; substanțe dietetice de uz medical; preparate cu vitamine; suplimente alimentare pe bază de minerale; suplimente dietetice pentru consumul uman; remedii pentru medicina umană; pastile antioxidante; aminoacizi de uz medical; suplimente nutritive; capsule pentru medicamente; cașete pentru uz farmaceutic; pilule de uz farmaceutic; pastile de uz farmaceutic; tablete, dropsuri de uz farmaceutic;

suri de uz farmaceutic; suplimente alimentare de uz medical; produse farmaceutice; suplimente nutritive de uz medical; suplimente alimentare; droguri de uz medical; extracte de plante, altele decât uleiurile esențiale, de uz farmaceutic; extracte din ierburi, altele decât uleiurile esențiale, de uz medical; ierburi medicinale; ceaiuri din plante pentru uz medicinal; preparate cu oligoelemente pentru consumul uman; medicamente pe bază de plante; preparate fitoterapeutice de uz medical; înlocuitori de masă nutritivi (suplimente alimentare) îmbogățite cu proteine, carbohidrați, aminoacizi, vitamine și/sau minerale, pentru o dietă echilibrată; preparate biologice de uz medical; preparate nutraceutice de uz terapeutic sau medical; sedative; calmante, tranchilizante; substanțe cu acțiune în bolile de nervi; anxiolitice; medicamente contra anxietății;

- 30 - cereale preparate pentru consum uman; aditivi alimentari, alții decât de uz medical, destinați ameliorării aromei alimentelor (condimentare); mirodenii; condimente; ierburi conservate (condimentare); esențe pentru alimentație, cu excepția esențelor eterice și a uleiurilor esențiale; produse alimentare din cereale îmbogățite cu proteine, carbohidrați, vitamine și/sau minerale, pentru o dietă echilibrată; infuzii de plante.

(210) **053714**

(220) 10.07.2024

(730) **PAN-ALKO S.R.L., MD**

Str. Revaz Lomtadze nr. 4, MD-3715,
Cojușna, Strășeni, Republica Moldova

(540)



(554) Marcă tridimensională.

(591) Culori revendicate: negru, argintiu.

(511) NCL(12-2024)

21 - ustensile și recipiente pentru menaj sau de bucătărie; articole de bucătărie și veselă, cu excepția furculițelor, cuțitelor și lingurilor; piepteni și bureți; perii, cu excepția pensulelor; materiale pentru perii; articole pentru curățare; sticlă brută sau semiprelucrată, cu excepția sticlei pentru construcții; sticlărie, porțelan și ceramică;

33 - băuturi alcoolice, cu excepția berii; preparate alcoolice pentru fabricarea băuturilor.

(531) CFE(9) 17.02.01; 17.02.02; 19.07.01; 29.01.12.

(210) **053715**

(220) 04.07.2024

(730) **BURCEAC Evgheni, MD**

Str. A. Pușkin nr. 44, ap. 17,
MD-2012, Chișinău, Republica Moldova
GHITENȘTEIN Danil, MD

Str. Mihai Eminescu nr. 60, ap. 7,
MD-2001, Chișinău, Republica Moldova
LUPU Constantin, MD

Str. Valea Crucii nr. 8, ap. 214,
MD-2072, Chișinău, Republica Moldova

(540)



(554) Marcă tridimensională.

(511) NCL(12-2024)

35 - publicitate; administrarea, organizarea și managementul afacerilor; lucrări de birou.

(531) CFE(9) 19.07.01; 19.07.20.

(210) **053716**
 (220) 05.07.2024
 (730) **STAVER Vladimir, MD**
 Str. Sfânta Treime nr. 13 ap. 7, MD-2093,
 Grătiești, Chișinău, Republica Moldova
 (540)

OASIS

(511) NCL(12-2024)
 28 - jocuri, jucării și articole pentru joacă; aparate pentru jocuri video; articole de gimnastică și sport; decorațiuni (ornamente) pentru pomul de Crăciun.

(210) **053717**
 (220) 09.07.2024
 (730) **NOBEL ILAC SANAYII VE TICARET ANONIM SIRKETI, reprezentanța companiei turcești, MD**
 Bd. Moscova nr. 6, of. 25,
 MD-2068, Chișinău, Republica Moldova
 (540)

Emboquis

(511) NCL(12-2024)
 05 - preparate farmaceutice, medicale și de uz veterinar; produse igienice de uz medical; alimente și substanțe dietetice adaptate pentru uz medical sau veterinar, alimente pentru bebeluși; suplimente dietetice pentru oameni și animale; plasturi, materiale pentru pansamente; materiale pentru plombarea dinților și pentru mulaje dentare; dezinfectante; produse pentru distrugerea animalelor dăunătoare; fungicide, erbicide.

(210) **053718**
 (220) 10.07.2024
 (730) **Chen JieXiong, CN**
 No. 206, Yongjin Road, Houqu Village,
 Xiangzhu Town, Yongkang City, Zhejiang
 Province, China

(540)



(511) NCL(12-2024)
 07 - ferăstraie (mașini); ciocane electrice; mașini de tăiat; perforatoare manuale cu acționare electrică; polizoare unghiulare; dinamuri; mașini și aparate electrice de șlefuit; pompe (mașini); discuri abrazive (piese de mașini); coroane de foraj (piese de mașini); chei cu clichet electrice; mașini și aparate electrice de curățat; aerografe pentru aplicarea culorilor; compresoare (mașini); ferăstraie; mașini de tuns gazon; utilaje agricole; scule manuale acționate în alt mod decât manual; aspiratoare de praf pentru curățare; mașini electrice de sudat;

08 - clești; chei de piulițe; ferăstraie de mână; ciocane (scule); foarfece; unelte manuale de grădinărit; burghie (unelte acționate manual); scule de tăiere (unelte acționate manual); șurubelnițe neelectrice; sape de foraj (unelte acționate manual); cuțite; clești pentru dezizolare de cabluri (unelte acționate manual); ciocane de nituit; mașini de nituit (unelte acționate manual); clichete (unelte acționate manual); instrumente de mână, acționate manual; pompe de aer, acționate manual; instrumente manuale pentru șlefuit.

(531) CFE(9) 26.05.04; 27.05.05.

(210) **053719**
 (220) 10.07.2024
 (730) **ȘENDREA Isidor, MD**
 Str. Miorița nr. 8, MD-4839,
 Stăuceni, Chișinău, Republica Moldova
 (540)



- (591) Culori revendicate: roșu, alb, verde.
 (511) NCL(12-2024)
 03 - cosmetice și produse de toaletă nemedicinale; produse nemedicinale pentru curățarea dinților; produse de parfumerie, uleiuri esențiale; preparate pentru albit și alte substanțe pentru spălat; preparate pentru curățare, lustruire și șlefuire;
 16 - hârtie și carton; produse de imprimare; articole pentru legătorie; fotografii; articole de papetărie și de birou, cu excepția mobilei; adevizi pentru papetărie sau menaj; materiale de desen și materiale pentru artiști; pensule; materiale didactice și de instruire; foi, folii și pungi din plastic pentru împachetare și ambalare; caractere și clișee tipografice;
 35 - publicitate; administrarea, organizarea și managementul afacerilor; lucrări de birou.
 (531) CFE(9) 27.05.17; 29.01.13.

- (210) **053720**
 (220) 02.07.2024
 (310) 24 5023396
 (320) 22.01.2024
 (330) FR
 (730) **VINĂRIA BOSTAVAN S.R.L., întreprindere mixtă, MD**
 MD-5352, Etulia, Vulcănești, UTA Găgăuzia, Republica Moldova
LA CAVE DES ROIS SAL, LB
 Block 03, 01st Floor, Lazariyeh bldg., Riad el Solh Downtown, Beyrouth, Liban

(540)



- (511) NCL(12-2024)
 33 - băuturi alcoolice (cu excepția berii); cidru; digestive (lichioruri și spirtoase); vin; vinuri spumante; băuturi spirtoase; extracte sau esențe alcoolice; băuturi aperitiv; cocteiluri; lichioruri; rachiu.
 (531) CFE(9) 06.19.07; 06.19.16; 07.01.01; 25.01.15; 26.01.16; 27.05.24.

- (210) **053721**
 (220) 05.07.2024
 (730) **EXIDE INDUSTRIES LIMITED, IN**
 Exide House, 59E, Chowringhee Road, Kolkata – 700 020, State of West Bengal, India
 (540)



- (526) Elementele mărcii asupra cărora solicitantul declară că renunță la invocarea oricărui drept exclusiv: „TRUSTED BATTERY SYSTEMS”, „MAINTENANCE FREE”, „AUTOMOTIVE BATTERIES”, cu excepția executării grafice deosebite.
 (591) Culori revendicate: alb, negru, sur, verde, roșu, albastru-închis, albastru-deschis.
 (511) NCL(12-2024)
 09 - aparate electrice de reglare; baterii pentru vehicule; acumulatori pentru aprindere; baterii anodice; alimentatoare pentru acumulatori; baterii galvanice; baterii electrice; baterii solare; carcase de acumulatori; încărcătoare portabile; invertoare (electricitate).
 (531) CFE(9) 01.15.03; 05.03.13; 26.01.05; 26.11.22; 27.03.12; 27.05.09; 29.01.15.

- (210) **053722**
 (220) 05.07.2024
 (730) **EXIDE INDUSTRIES LIMITED, IN**
 Exide House, 59E, Chowringhee Road, Kolkata – 700 020, State of West Bengal, India

(540)

JUPITER

(511) NCL(12-2024)

09 - aparate electrice de reglare; baterii pentru vehicule; acumulatori pentru aprindere; baterii anodice; alimentatoare pentru acumulatori; baterii galvanice; baterii electrice; baterii solare; carcase de acumulatori; încărcătoare portabile; invertoare (electricitate).

(210) **053723**

(220) 10.07.2024

(730) **IMENSITATE S.R.L., MD**

Str. Nicolae Testemițanu nr. 23,
MD-2025, Chișinău, Republica Moldova

(540)



(591) Culori revendicate: alb, negru, gri de diferite nuanțe.

(511) NCL(12-2024)

29 - carne, pește, păsări și vânat; extracte din carne; fructe și legume conservate, congelate, uscate și fierte; jeleurii, dulceturi, compoturi; ouă; lapte, brânzeturi, unt, iaurt și alte produse lactate; uleiuri și grăsimi comestibile;

30 - cafea, ceai, cacao și înlocuitori ai acestora; orez, paste făinoase și tăiței; tapioca și sago; făină și preparate din cereale; pâine, produse de patiserie și cofetărie; ciocolată; înghețată,

șerbeturi și alte înghețate comestibile; zahăr, miere, sirop de melasă; drojdie, praf de copt; sare, condimente, mirodenii, plante aromatice conservate; oțet, sosuri și alte condimente; gheață (apă înghețată).

(531) CFE(9) 26.03.04; 26.03.05; 27.05.02; 29.01.13.

(210) **053724**

(220) 10.07.2024

(730) **T.P.I. - PHARM S.R.L., MD**

Bd. Traian nr. 2/1,
MD-2060, Chișinău, Republica Moldova

(540)

DAFAZIN

(511) NCL(12-2024)

05 - preparate farmaceutice de uz uman.

(210) **053725**

(220) 11.07.2024

(730) **Joint Stock Company „Schelkovo Agrohim”, RU**

141108, Moscow Region, Schelkovo city district, Schelkovo, Zavodskaya street, building 3B, of. 204, Federația Rusă

(540)

Глок

(511) NCL(12-2024)

05 - pesticide, insecticide, erbicide, fungicide.

(531) CFE(9) 28.05.00.

(210) **053726**

(220) 11.07.2024

(730) **Joint Stock Company „Schelkovo Agrohim”, RU**

141108, Moscow Region, Schelkovo city district, Schelkovo, Zavodskaya street, building 3B, of. 204, Federația Rusă

(540)

Фортиссимо

(511) NCL(12-2024)

05 - pesticide, insecticide, erbicide, fungicide.

(531) CFE(9) 28.05.00.

(210) **053727**

(220) 12.07.2024

(730) **JACK TECHNOLOGY CO., LTD., CN**No. 1008, East Donghai Avenue, Sanjia,
Jiaojiang District, Taizhou City, Zhejiang
Province, China

(540)

BRUCE

(511) NCL(12-2024)

07 - mașini de cusut; mașini de călcat; acționare
cu pedală pentru mașini de cusut; mașini
pentru industria textilă; mașini de cusut trico-
taje; mașini pentru tăierea materialelor texti-
le; calandre portabile cu abur pentru țesături;
plăci de bază pentru mașini de cusut indus-
triale; foarfeci electrice; mașini de prelucrat
pielea; motoare, altele decât cele pentru ve-
hicule terestre; mașini de tivit.

(531) CFE(9) 27.03.15; 27.05.25.

(210) **053729**

(220) 12.07.2024

(730) **FIXMASS CENTER S.R.L., MD**Str. Meșterul Manole nr. 5A, of. 105,
MD-2037, Chișinău, Republica Moldova

(540)

FIXMASS

(511) NCL(12-2024)

06 - metale comune și aliajele lor, minereuri; ma-
teriale metalice pentru edificare și construcții;construcții transportabile metalice; cabluri și
fire neelectrice din metal comun; mici articole
de fierărie; containere metalice pentru depo-
zitare sau transport; seifuri;09 - aparate și instrumente științifice, pentru cer-
cetare, de navigare, geodezice, fotografice,
cinematografice, audiovizuale, optice, de
cântărire, de măsurare, de semnalizare, de
detectare, de testare, de verificare, de salva-
re și didactice; aparate și instrumente pentru
conducerea, distribuirea, transformarea,
acumularea, reglarea sau controlul distri-
buției sau utilizării energiei electrice; aparate
și instrumente pentru înregistrarea, transmi-
terea, reproducerea sau procesarea sunetu-
lui, imaginilor sau a datelor; suporturi media
înregistrate și descărcabile, software pentru
calculatoare, suporturi media digitale sau
analogice de înregistrare și de stocare fără
conținut; mecanisme pentru aparate cu pre-
plată; case de marcat, dispozitive de calcul-
at; calculatoare și dispozitive periferice pen-
tru calculatoare; costume de scafandru,
măști pentru scafandri, dopuri de urechi pen-
tru scafandri, clești de nas pentru scafandri și
înotători, mănuși pentru scafandri, aparate
de respirat pentru înot subacvatic; extinctoare.

(531) CFE(9) 27.05.01.

(210) **053730**

(220) 12.07.2024

(730) **GROUPG ASIA PACIFIC PTE. LTD., SG**470 NORTH BRIDGE ROAD, #05-12, BU-
GIS CUBE, SINGAPORE 188735, SINGA-
PORE

(540)

Jillian

(511) NCL(12-2024)

03 - apă de parfum; uleiuri eterice; uleiuri esenția-
le pentru aromoterapie; produse de parfume-
rie; extracte de flori (parfumerie); cosmetice;

spray-uri odorizante pentru cameră; săpunuri deodorante; lumânări de masaj de uz cosmetic.

(531) CFE(9) 27.05.10.

(210) **053731**

(220) 06.07.2024

(730) **CHISELIOV Aliona, MD**

Str. Smolean nr. 21,

MD-3100, Bălți, Republica Moldova

(540)

CUBANI

(511) NCL(12-2024)

29 - carne, pește, păsări și vânat; extracte din carne; fructe și legume conservate, congelate, uscate și fierte; jeleuri, dulceturi, compoturi; ouă; lapte, brânzeturi, unt, iaurt și alte produse lactate; uleiuri și grăsimi comestibile;

30 - cafea, ceai, cacao și înlocuitori ai acestora; orez, paste făinoase și tăiței; tapioca și sago; făină și preparate din cereale; pâine, produse de patiserie și cofetărie; ciocolată; înghețată, șerbeturi și alte înghețate comestibile; zahăr, miere, sirop de melasă; drojdie, praf de copt; sare, condimente, mirodenii, plante aromatice conservate; oțet, sosuri și alte condimente; gheață (apă înghețată);

32 - bere; băuturi nealcoolice; ape minerale și carbogazoase; băuturi din fructe și sucuri de fructe; siropuri și alte preparate pentru fabricarea băuturilor nealcoolice;

33 - băuturi alcoolice, cu excepția berii; preparate alcoolice pentru fabricarea băuturilor;

35 - publicitate; gestiunea afacerilor comerciale; administrare comercială; lucrări de birou; servicii operaționale on-line de negociere, inclusiv de operare on-line pe piețe pentru vânzătorii de produse și/sau servicii; servicii de negociere on-line în care vânzătorul afișează produsele care urmează să fie oferite spre vânzare, pentru care cererea de ofertă se face prin intermediul Internetului, pentru a facilita vânzarea produselor și serviciilor printr-o rețea de calculatoare și furnizarea de feedback evaluativ și evaluări de produse și servicii ale vânzătorilor, evaluarea valorii, prețurilor produselor și a serviciilor oferite de vânzători, evaluarea performanței cumpără-

torilor și vânzătorilor, serviciilor de livrare, precum și experiența globală de negociere în legătură cu acestea; servicii de publicitate, servicii de comercializare pentru terți prestate de supermarketuri, hipermarketuri, butikuri, magazine, gherete, chioșcuri și tarabe.

(210) **053732**

(220) 06.07.2024

(730) **CHISELIOV Aliona, MD**

Str. Smolean nr. 21,

MD-3100, Bălți, Republica Moldova

(540)

GREEN MILK

(511) NCL(12-2024)

29 - lapte; înlocuitori de lapte; iaurt, inclusiv iaurt de ovăz; chefir (băutură lactată); jeleuri, inclusiv jeleuri de ovăz; shake-uri din lapte; lapte vegetal; lapte de arahide; lapte de cocos; lapte de migdale; lapte de ovăz; lapte de orez; lapte de soia; lapte praf; băuturi pe bază de lapte de arahide; băuturi pe bază de lapte de cocos; băuturi pe bază de lapte de migdale; băuturi pe bază de lapte de ovăz; băuturi pe bază de lapte de orez; băuturi pe bază de lapte de soia;

32 - băuturi nealcoolice, cu excepția înlocuitorilor de lapte, inclusiv băuturi pe bază de cereale, băuturi pe bază de nuci.

(210) **053733**

(220) 08.07.2024

(730) **CHISELIOV Aliona, MD**

Str. Smolean nr. 21,

MD-3100, Bălți, Republica Moldova

(540)

Frate, frate dar ... cu bani!

(511) NCL(12-2024)

29 - carne, pește, păsări și vânat; extracte din carne; fructe și legume conservate, congelate, uscate și fierte; jeleuri, dulceturi, compoturi; ouă; lapte, brânzeturi, unt, iaurt și alte produse lactate; uleiuri și grăsimi comestibile;

- 30 - cafea, ceai, cacao și înlocuitori ai acestora; orez, paste făinoase și tăiței; tapioca și sago; făină și preparate din cereale; pâine, produse de patiserie și cofetărie; ciocolată; înghețată, șerburi și alte înghețate comestibile; zahăr, miere, sirop de melasă; drojdie, praf de copt; sare, condimente, mirodenii, plante aromatice conservate; oțet, sosuri și alte condimente; gheață (apă înghețată);
- 32 - bere; băuturi nealcoolice; ape minerale și carbogazoase; băuturi din fructe și sucuri de fructe; siropuri și alte preparate pentru fabricarea băuturilor nealcoolice;
- 33 - băuturi alcoolice, cu excepția berii; preparate alcoolice pentru fabricarea băuturilor;
- 35 - publicitate; gestiunea afacerilor comerciale; administrare comercială; lucrări de birou; servicii operaționale on-line de negociere, inclusiv de operare on-line pe piețe pentru vânzătorii de produse și/sau servicii; servicii de negociere on-line în care vânzătorul afișează produsele care urmează să fie oferite spre vânzare, pentru care cererea de ofertă se face prin intermediul Internetului, pentru a facilita vânzarea produselor și serviciilor printr-o rețea de calculatoare și furnizarea de feedback evaluativ și evaluări de produse și servicii ale vânzătorilor, evaluarea valorii, prețurilor produselor și a serviciilor oferite de vânzătorii, evaluarea performanței cumpărătorilor și vânzătorilor, serviciilor de livrare, precum și experiența globală de negociere în legătură cu acestea; servicii de publicitate, servicii de comercializare pentru terți prestate de supermarketuri, hipermarketuri, buticuri, magazine, gherete, chioșcuri și tarabe.

(210) **053736**
 (220) 16.07.2024
 (730) **CIBIZOV Denis, MD**
 Str-la Haltei nr. 1 B,
 MD-2023, Chișinău, Republica Moldova
 (540)

STEJARUL REGAL

- (511) NCL(12-2024)
 33 - băuturi alcoolice, cu excepția berii; preparate alcoolice pentru fabricarea băuturilor;
- 35 - publicitate; administrarea, organizarea și managementul afacerilor; lucrări de birou.

(210) **053737**
 (220) 16.07.2024
 (730) **CIBIZOV Denis, MD**
 Str-la Haltei nr. 1 B,
 MD-2023, Chișinău, Republica Moldova
 (540)

MEDUSA

- (511) NCL(12-2024)
 33 - băuturi alcoolice, cu excepția berii; preparate alcoolice pentru fabricarea băuturilor;
- 35 - publicitate; administrarea, organizarea și managementul afacerilor; lucrări de birou.

(210) **053738**
 (220) 16.07.2024
 (730) **CIBIZOV Denis, MD**
 Str-la Haltei nr. 1 B,
 MD-2023, Chișinău, Republica Moldova
 (540)

STEJARUL NOBIL

- (511) NCL(12-2024)
 33 - băuturi alcoolice, cu excepția berii; preparate alcoolice pentru fabricarea băuturilor;
- 35 - publicitate; administrarea, organizarea și managementul afacerilor; lucrări de birou.

(210) **053739**
 (220) 09.07.2024
 (730) **BULGAR Andrei, MD**
 MD-5351, Cișmichioi, UTA Găgăuzia, Republica Moldova

(540)



(511) NCL(12-2024)

32 - bere; băuturi nealcoolice; ape minerale și carbogazoase; băuturi din fructe și sucuri de fructe; siropuri și alte preparate pentru fabricarea băuturilor nealcoolice;

33 - băuturi alcoolice, cu excepția berii; preparate alcoolice pentru fabricarea băuturilor.

(531) CFE(9) 07.01.24; 07.03.02; 07.03.11; 26.05.02; 26.05.18; 27.05.24.

(210) **053740**

(220) 12.07.2024

(730) **ZAICENCO Svetlana, MD**

Str. Petru Zadnipru nr. 1, ap. 35,
MD-2044, Chișinău, Republica Moldova

(540)

FORNELLO

(511) NCL(12-2024)

11 - aparate de climatizare, radiatoare de încălzire centrală din oțel, boilere cu apă electrice.

(210) **053741**

(220) 12.07.2024

(730) **Limited Liability Company „Corporation „Zdorovya””, UA**

Shevchenka Str., 22, Kharkiv, 61013, Ucraina

(540)

Сенадексин- Здоровье

Senadexin- Zdorovie

(511) NCL(12-2024)

05 - preparate farmaceutice; produse chimice farmaceutice; preparate medicale; produse veterinare; produse igienice pentru medicină; alimente dietetice de uz medical; substanțe dietetice de uz medical; alimente pentru bebeluși; suplimente dietetice pentru consumul uman; suplimente alimentare pentru animale; plasturi; pansamente de uz medical; materiale pentru plombarea dinților; ceară pentru mulaje dentare; cimenturi dentare; dezinfectante; preparate bacteriene de uz medical sau veterinar; preparate bacteriologice de uz medical sau veterinar; balsamuri de uz medical; comprese; lacuri dentare; remedii de uz dentar; unguente de uz farmaceutic; ceară dentară.

(531) CFE(9) 28.05.00.

(210) **053742**

(220) 17.07.2024

(730) **SEBMAXDAN S.R.L., MD**

Str. Mihai Viteazul nr. 78, MD-5616,
Singureni, Rîșcani, Republica Moldova

(540)



(511) NCL(12-2024)

- 06 - metale comune și aliajele lor, minereuri; materiale metalice pentru edificare și construcții; construcții transportabile metalice; cabluri și fire neelectrice din metal comun; mici articole de fierărie; containere metalice pentru depozitare sau transport; seifuri;
- 19 - materiale, nemetalice, pentru clădiri și construcții; conducte rigide, nemetalice, pentru construcții; asfalt, smoală, gudron și bitum; construcții transportabile, nemetalice; monumente, nemetalice;
- 35 - publicitate; administrarea, organizarea și managementul afacerilor; lucrări de birou;
- 37 - servicii de construcții; servicii de instalații și reparații; extracții miniere, foraje pentru extracția de petrol și gaze;
- 39 - transport; ambalarea și depozitarea mărfurilor; organizarea de călătorii.
- (531) CFE(9) 09.07.21; 14.03.01; 14.03.03; 27.03.15; 27.05.09.

(210) **053743**

(220) 17.07.2024

(730) **PROFINTERTRANS S.R.L., MD**

Str. Vlad Țepeș nr. 3,
MD-2028, Chișinău, Republica Moldova

(540)



(591) Culori revendicate: bordo, gri-închis.

(511) NCL(12-2024)

- 35 - publicitate; administrarea, organizarea și managementul afacerilor; lucrări de birou;
- 42 - servicii științifice și tehnologice, precum și servicii de cercetare și creație, referitoare la acestea; servicii de analiză industrială, cercetare industrială și proiectare industrială; servicii de control al calității și de autentificare; crearea și dezvoltarea calculatoarelor și programelor de calculator.
- (531) CFE(9) 21.01.15; 26.03.23; 26.04.03; 27.05.01; 29.01.12.

(210) **053744**

(220) 19.07.2024

(730) **SALVADENT SMILE S.R.L., MD**

Str. Lev Tolstoi nr. 43 A,
MD-2001, Chișinău, Republica Moldova

(540)



(591) Culori revendicate: alb, albastru.

(511) NCL(12-2024)

- 44 - servicii medicale; servicii veterinare; servicii de igienă și de îngrijire a frumuseții pentru oameni sau animale; servicii de agricultură, acvacultură, horticultură și silvicultură.
- (531) CFE(9) 02.07.12; 02.07.23; 02.09.10; 27.05.01; 29.01.12.

(210) **053745**

(220) 18.07.2024

(730) **PRODAN Sergiu, MD**

Str. Petru Zadnipru nr. 15/1, ap. 20,
MD-2044, Chișinău, Republica Moldova

(540)



(511) NCL(12-2024)

- 30 - cafea, ceai, cacao și înlocuitori ai acestora; orez, paste făinoase și tăiței; tapioca și sago; făină și preparate din cereale; pâine, produse de patiserie și cofetărie; ciocolată; înghețată, șerburi și alte înghețate comestibile; zahăr, miere, sirop de melasă; drojdie, praf de copt; sare, condimente, mirodenii, plante aromatice conservate; oțet, sosuri și alte condimente; gheață (apă înghețată);
- 33 - băuturi alcoolice, cu excepția berii; preparate alcoolice pentru fabricarea băuturilor;
- 35 - publicitate; administrarea, organizarea și managementul afacerilor; lucrări de birou;
- 41 - educație; instruire; divertisment; activități sportive și culturale;
- 43 - servicii de alimentație publică; servicii de cazare temporară.

(531) CFE(9) 01.01.02; 02.01.02; 02.01.16; 02.01.21; 04.03.03; 04.03.10; 28.05.00.

(210) **053746**

(220) 17.07.2024

(730) **MONBEBE CONCEPT S.R.L., MD**

Str. Lev Tolstoi nr. 24/1, of. 182,
MD-2001, Chișinău, Republica Moldova

(540)

MONBÉBÉ

(511) NCL(12-2024)

- 25 - îmbrăcăminte, încălțăminte, articole care servesc la acoperirea capului;
- 35 - publicitate; administrarea, organizarea și managementul afacerilor; lucrări de birou.

(210) **053748**

(220) 11.07.2024

(730) **DAN Alexandr, MD**

Str. 1 Mai nr. 47, MD-6104, Ceadâr-Lunga,
UTA Găgăuzia, Republica Moldova

(540)

LEVEL

(511) NCL(12-2024)

- 09 - aparate și instrumente științifice, pentru cercetare, de navigare, geodezice, fotografice, cinematografice, audiovizuale, optice, de cântărire, de măsurare, de semnalizare, de detectare, de testare, de verificare, de salvare și didactice; aparate și instrumente pentru conducerea, distribuirea, transformarea, acumularea, reglarea sau controlul distribuției sau utilizării energiei electrice; aparate și instrumente pentru înregistrarea, transmiterea, reproducerea sau procesarea sunetului, imaginilor sau a datelor; suporturi media înregistrate și descărcabile, software pentru calculatoare, suporturi media digitale sau analogice de înregistrare și de stocare fără conținut; mecanisme pentru aparate cu preplată; case de marcat, dispozitive de calculat; calculatoare și dispozitive periferice pentru calculatoare; costume de scafandru, măști pentru scafandri, dopuri de urechi pentru scafandri, clești de nas pentru scafandri și înotători, mănuși pentru scafandri, aparate de respirat pentru înot subacvatic; extincitoare;
- 37 - servicii de construcții; servicii de instalații și reparații; extracții miniere, foraje pentru extracția de petrol și gaze;
- 38 - servicii de telecomunicații.

(210) **053750**
 (220) 12.07.2024
 (730) **CASTEL MIMI S.R.L., MD**
 Str. Dacia nr. 1, MD-6512,
 Bulboaca, Anenii Noi, Republica Moldova
 (540)

(210) **053752**
 (220) 22.07.2024
 (730) **GUȚU Serghei, MD**
 Str. Ion Neculce nr. 12/1, ap. 85,
 MD-2064, Chișinău, Republica Moldova
 (540)

SÂNZIENELE

(511) NCL(12-2024)
 33 - băuturi alcoolice, cu excepția berii; preparate alcoolice pentru fabricarea băuturilor;
 41 - educație; instruire; divertisment; activități sportive și culturale;
 43 - servicii de alimentație publică; servicii de cazare temporară.

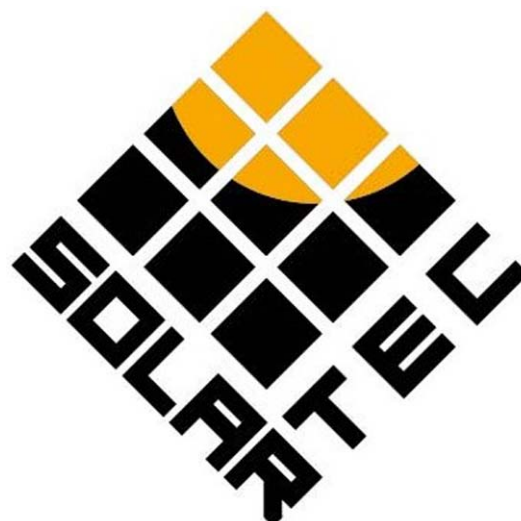

(210) **053751**
 (220) 15.07.2024
 (730) **INTERNATIONAL ACCREDITATION
 FEDERATION INC, US**
 8051 N. Tamiami Trail STE E6, Sarasota,
 Florida, 34243, Statele Unite ale Americii
 (540)



(591) Culori revendicate: albastru.
 (511) NCL(12-2024)
 42 - servicii științifice și tehnologice, precum și servicii de cercetare și creație, referitoare la acestea; servicii de analiză industrială, cercetare industrială și proiectare industrială; servicii de control al calității și de autentificare; crearea și dezvoltarea calculatoarelor și programelor de calculator;
 45 - servicii juridice; servicii de securitate pentru protecția fizică a bunurilor materiale și a persoanelor; servicii matrimoniale, servicii de rețele de socializare on-line; servicii funerare; babysitting.
 (531) CFE(9) 01.05.02; 01.05.12; 24.15.01; 24.15.11; 27.05.17; 29.01.04.

(591) Culori revendicate: galben, negru.
 (511) NCL(12-2024)
 09 - aparate și instrumente științifice, pentru cercetare, de navigare, geodezice, fotografice, cinematografice, audiovizuale, optice, de cântărire, de măsurare, de semnalizare, de detectare, de testare, de verificare, de salvare și didactice; aparate și instrumente pentru conducerea, distribuția, transformarea, acumularea, reglarea sau controlul distribuției sau utilizării energiei electrice; aparate și instrumente pentru înregistrarea, transmiterea, reproducerea sau procesarea sunetului, imaginilor sau a datelor; suporturi media înregistrate și descărcabile, software pentru calculatoare, suporturi media digitale sau analogice de înregistrare și de stocare fără conținut; mecanisme pentru aparate cu preplată; case de marcat, dispozitive de calculat; calculatoare și dispozitive periferice pentru calculatoare; costume de scafandru, măști pentru scafandri, dopuri de urechi pentru scafandri, clești de nas pentru scafandri și înotători, mănuși pentru scafandri, aparate de respirat pentru înot subacvatic; extincătoare;
 11 - aparate și instalații de iluminat, de încălzire, de răcire, de producere a vaporilor, de coacere, de uscarea, de ventilare, de distribuire a apei și de uz sanitar.

(531) CFE(9) 01.03.02; 26.04.03; 26.04.09;
26.04.10; 27.05.01; 29.01.12.

(540)

(210) **053753**
(220) 12.07.2024
(730) **CASTEL MIMI S.R.L., MD**
Str. Dacia nr. 1, MD-6512,
Bulboaca, Anenii Noi, Republica Moldova
(540)



CUCOANELE

(511) NCL(12-2024)
33 - băuturi alcoolice, cu excepția berii; preparate alcoolice pentru fabricarea băuturilor;
41 - educație; instruire; divertisment; activități sportive și culturale;
43 - servicii de alimentație publică; servicii de cazare temporară.

(511) NCL(12-2024)
16 - hârtie și carton; tipărituri; articole pentru legătoria; fotografii; articole de papetărie și de birou, cu excepția mobilei; adezivi pentru papetărie sau de uz casnic; materiale de desen și materiale pentru artiști; pensule; materiale didactice și educative; folii de plastic pentru documente; folii și pungi pentru ambalat și împachetat; caractere tipografice, forme de tipar;
35 - publicitate; administrarea, organizarea și managementul afacerilor; lucrări de birou;
41 - educație; furnizarea de instruire; divertisment; activități sportive și culturale.

(531) CFE(9) 05.03.13; 27.05.08; 27.05.09.

(210) **053754**
(220) 12.07.2024
(730) **CASTEL MIMI S.R.L., MD**
Str. Dacia nr. 1, MD-6512,
Bulboaca, Anenii Noi, Republica Moldova
(540)

NOAPTEA SÂNZIENELOR

(511) NCL(12-2024)
41 - educație; instruire; divertisment; activități sportive și culturale;
43 - servicii de alimentație publică; servicii de cazare temporară.

(210) **053756**
(220) 19.07.2024
(730) **MALACILÎ Cristina, MD**
Str. Pietrarilor nr. 6, ap. 8,
MD-2021, Chișinău, Republica Moldova
(540)

(210) **053755**
(220) 17.07.2024
(730) **SOLVEX LUX S.R.L., MD**
Str. Vasile Alecsandri nr. 139/3,
MD-2005, Chișinău, Republica Moldova

(511) NCL(12-2024)
06 - metale comune și aliajele lor, minereuri; materiale metalice pentru edificare și construcții; construcții transportabile metalice; cabluri și fire neelectrice din metal comun; mici articole de fierărie; containere metalice pentru depozitare sau transport; seifuri;
20 - mobile, oglinzi, rame pentru tablouri; containere, nemetalice, pentru depozitare sau transport; oase neprelucrate sau semiprelucrate, coarne, fanoane de balenă sau sifid; scoici; spumă de mare; chihlimbar galben;

35 - publicitate; administrarea, organizarea și managementul afacerilor; lucrări de birou.
(531) CFE(9) 27.05.01.

(210) **053758**
(220) 22.07.2024
(730) **MARDANOVA Xenia, MD**
Bd. Traian nr. 23, bl. 1, ap. 307,
MD-2060, Chișinău, Republica Moldova
(540)



(591) Culori revendicate: alb, roșu.
(511) NCL(12-2024)
09 - aparate și instrumente științifice, pentru cercetare, de navigare, geodezice, fotografice, cinematografice, audiovizuale, optice, de cântărire, de măsurare, de semnalizare, de detectare, de testare, de verificare, de salvare și didactice; aparate și instrumente pentru conducerea, distribuirea, transformarea, acumularea, reglarea sau controlul distribuției sau utilizării energiei electrice; aparate și instrumente pentru înregistrarea, transmiterea, reproducerea sau procesarea sunetului, imaginilor sau a datelor; suporturi media înregistrate și descărcabile, software pentru calculatoare, suporturi media digitale sau analogice de înregistrare și de stocare fără conținut; mecanisme pentru aparate cu preplată; case de marcat, dispozitive de calculat; calculatoare și dispozitive periferice pentru calculatoare; costume de scafandru, măști pentru scafandri, dopuri de urechi pentru scafandri, clești de nas pentru scafandri și înotători, mănuși pentru scafandri, aparate de respirat pentru înot subacvatic; extinctoare;
16 - hârtie și carton; produse de imprimare; articole pentru legătorie; fotografii; articole de papetărie și de birou, cu excepția mobilei; adezivi pentru papetărie sau menaj; materiale de desen și materiale pentru artiști; pensule; materiale didactice și de instruire; foi, folii și pungi din plastic pentru împachetare și ambalare; caractere și clișee tipografice;
38 - servicii de telecomunicații;

40 - tratarea materialelor; reciclarea gunoaielor și deșeurilor; filtrarea aerului și tratarea apei; servicii de imprimare; conservarea alimentelor și a băuturilor;
41 - educație; instruire; divertisment; activități sportive și culturale.
(531) CFE(9) 25.05.01; 26.04.04; 27.05.24; 29.01.12.

(210) **053759**
(220) 16.07.2024
(730) **CAPITAL MEGA CONSTRUCT S.R.L., MD**
Str. Alba Iulia nr. 75/3 B, of. 01,
MD-2071, Chișinău, Republica Moldova
(540)



(511) NCL(12-2024)
01 - produse chimice destinate industriei, științelor, fotografiei, agriculturii, horticulturii și silviculturii; rășini artificiale în stare brută, materiale plastice în stare brută; compoziții pentru stingerea și prevenirea incendiilor; preparate pentru călire și sudură; substanțe pentru tăbăcirea blănurilor și pieilor de animale; adezivi pentru utilizare în industrie; chituri și alte produse de umplere; compost, gunoi de grajd, îngrășăminte; preparate biologice pentru utilizare în industrie și știință;
02 - vopsele, firmisuri, lacuri; substanțe de protecție contra ruginii și contra deteriorării lemnului; coloranți, vopsele; cerneluri pentru imprimare, marcare și gravare; rășini naturale în stare brută; metale sub formă de folie și pulbere pentru utilizare în vopsire, decorare, tipărire și artă;
19 - materiale, nemetalice, pentru clădiri și construcții; conducte rigide, nemetalice, pentru construcții; asfalt, smoală, gudron și bitum; construcții transportabile, nemetalice; monumente, nemetalice;
35 - publicitate; administrarea, organizarea și managementul afacerilor; lucrări de birou;
37 - servicii de construcții; servicii de instalații și reparații; extracții miniere, foraje pentru extracția de petrol și gaze;

39 - transport; ambalarea și depozitarea mărfurilor; organizarea de călătorii.

(531) CFE(9) 07.01.12; 07.01.24; 26.04.16; 27.05.10.

(210) **053763**

(220) 19.07.2024

(730) **Church & Dwight Co., Inc., US**

500 Charles Ewing Boulevard, Ewing, New Jersey 08628, Statele Unite ale Americii

(540)

MIGHTY PATCH

(511) NCL(12-2024)

03 - adezivi și bandaje adezive care conțin preparate nemedicinale pentru îngrijirea pielii; măști pentru închiderea porilor conținând preparate nemedicinale pentru îngrijirea pielii; preparate nemedicinale pentru îngrijirea pielii, produse pentru curățarea pielii și preparate exfoliante pentru afecțiuni ale pielii legate de acnee, precum ar fi coșurile, punctele negre, rozaceea și pielea cu pete;

05 - preparate pentru tratarea acneei; preparate pentru tratarea acneei sub formă de bandaje adezive și măști faciale; preparate medicamentoase pentru tratamentul rozaceei.

(210) **053764**

(220) 19.07.2024

(730) **SIMPLEX - CO S.R.L., MD**

Str. Chișinăului nr. 11,
MD-2020, Chișinău, Republica Moldova

(540)

BREEZ
AIR CONDITIONING

(511) NCL(12-2024)

11 - aparate și instalații de iluminat, de încălzire, de răcire, de producere a vaporilor, de coacere, de uscare, de ventilare, de distribuire a apei și de uz sanitar;

35 - publicitate; administrarea, organizarea și managementul afacerilor; lucrări de birou.

(531) CFE(9) 27.05.01; 27.05.10.

(210) **053765**

(220) 22.07.2024

(730) **SIATECO S.R.L., societate comercială, MD**

Bd. Dacia nr. 27,
MD-2060, Chișinău, Republica Moldova

(540)



(591) Culori revendicate: roșu, alb, negru.

(511) NCL(12-2024)

35 - publicitate; administrarea, organizarea și managementul afacerilor; lucrări de birou.

(531) CFE(9) 02.01.08; 02.01.16; 27.05.12; 29.01.13.

(210) **053766**

(220) 22.07.2024

(730) **Ch4 Engineering S.R.L., MD**

MD-4829, Pașcani, Criuleni, Republica Moldova

(540)

Inimă Sălbatică

(511) NCL(12-2024)

31 - produse agricole, de acvacultură, horticole și forestiere, brute și neprelucrate; cereale și semințe crude și neprocesate; fructe și legume proaspete, plante aromatice proaspete; plante și flori naturale; bulbi, răsaduri și semințe pentru plantare; animale vii; hrană și băuturi pentru animale; malț;

33 - băuturi alcoolice, cu excepția berii; preparate alcoolice pentru fabricarea băuturilor.

(210) **053767**
 (220) 23.07.2024
 (730) **POLIPRIM GRUP S.R.L., MD**
 Str. Cetatea Albă nr. 16 A,
 MD-2002, Chișinău, Republica Moldova
 (540)



(511) NCL(12-2024)
 35 - publicitate; administrarea, organizarea și managementul afacerilor; lucrări de birou;
 36 - servicii financiare, monetare și bancare; servicii de asigurări; servicii imobiliare;
 37 - servicii de construcții; servicii de instalații și reparații; extracții miniere, foraje pentru extracția de petrol și gaze.
 (531) CFE(9) 07.01.24; 26.03.23; 26.05.10; 26.07.15; 27.05.10.

(210) **053770**
 (220) 11.07.2024
 (730) **CHATEAU VARTELY S.R.L., întreprindere mixtă, MD**
 Str. Eliberării nr. 170/b,
 MD-3501, Orhei, Republica Moldova

(540)

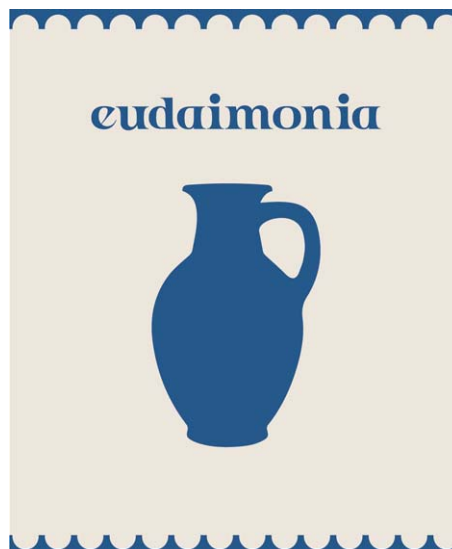

(591) Culori revendicate: albastru, bej.
 (511) NCL(12-2024)
 33 - băuturi alcoolice, cu excepția berii; preparate alcoolice pentru fabricarea băuturilor, inclusiv vinul.
 (531) CFE(9) 19.09.02; 19.09.03; 25.01.05; 25.01.15; 29.01.12.

(210) **053771**
 (220) 19.07.2024
 (730) **Church & Dwight Co., Inc., US**
 500 Charles Ewing Boulevard, Ewing, New Jersey 08628, Statele Unite ale Americii
 (540)

HERO

(511) NCL(12-2024)
 03 - adezivi și bandaje adezive care conțin preparate nemedicinale pentru îngrijirea pielii; măști pentru închiderea porilor conținând preparate nemedicinale pentru îngrijirea pielii; preparate nemedicinale pentru îngrijirea pielii, produse pentru curățarea pielii și preparate exfoliante pentru afecțiuni ale pielii legate de acnee, precum ar fi coșurile, punctele negre, rozaceea și pielea cu pete;
 05 - preparate pentru tratarea acneei; preparate pentru tratarea acneei sub formă de bandaje adezive și măști faciale; preparate medicamentoase pentru tratamentul rozaceei.

(210) **053773**
 (220) 24.07.2024
 (730) **VION-IMPEX S.R.L., firmă, MD**
 Str. București nr. 91/1,
 MD-2012, Chișinău, Republica Moldova
 (540)

CASAONLINE

(511) NCL(12-2024)
 03 - cosmetice și produse de toaletă nemedicinale; produse nemedicinale pentru curățarea dinților; produse de parfumerie, uleiuri esențiale; preparate pentru albit și alte substanțe pentru spălat; preparate pentru curățare, lustruire și șlefuire;
 05 - preparate farmaceutice, medicale și de uz veterinar; produse igienice de uz medical; alimente și substanțe dietetice adaptate pentru uz medical sau veterinar, alimente pentru bebeluși; suplimente dietetice pentru oameni și animale; plasturi, materiale pentru pansamente; materiale pentru plombarea dinților și pentru mulaje dentare; dezinfectante; produse pentru distrugerea animalelor dăunătoare; fungicide, erbicide;
 11 - aparate și instalații de iluminat, de încălzire, de răcire, de producere a vaporilor, de coacere, de uscare, de ventilare, de distribuire a apei și de uz sanitar;
 16 - hârtie și carton; produse de imprimare; articole pentru legătorie; fotografii; articole de papetărie și de birou, cu excepția mobilei; adezivi pentru papetărie sau menaj; materiale de desen și materiale pentru artiști; pensule; materiale didactice și de instruire; foi, folii și pungi din plastic pentru împachetare și ambalare; caractere și clișee tipografice;
 21 - ustensile și recipiente pentru menaj sau de bucătărie; articole de bucătărie și veselă, cu excepția furculițelor, cuțitelor și lingurilor; piepteni și bureți; perii, cu excepția pensulelor; materiale pentru perii; articole pentru curățare; sticlă brută sau semiprelucrată, cu excepția sticlei pentru construcții; sticlărie, porțelan și ceramică;
 31 - produse agricole, de acvacultură, horticoale și forestiere, brute și neprelucrate; cereale și semințe crude și neprocesate; fructe și legume proaspete, plante aromatice proaspete; plante și flori naturale; bulbi, răsaduri și semințe pentru plantare; animale vii; hrană și băuturi pentru animale; malt;

35 - publicitate; administrarea, organizarea și managementul afacerilor; lucrări de birou;
 39 - transport; ambalarea și depozitarea mărfurilor; organizarea de călătorii.

(210) **053774**
 (220) 24.07.2024
 (730) **VION-IMPEX S.R.L., firmă, MD**
 Str. București nr. 91/1,
 MD-2012, Chișinău, Republica Moldova
 (540)

CASABEAUTY

(511) NCL(12-2024)
 03 - cosmetice și produse de toaletă nemedicinale; produse nemedicinale pentru curățarea dinților; produse de parfumerie, uleiuri esențiale; preparate pentru albit și alte substanțe pentru spălat; preparate pentru curățare, lustruire și șlefuire;
 05 - preparate farmaceutice, medicale și de uz veterinar; produse igienice de uz medical; alimente și substanțe dietetice adaptate pentru uz medical sau veterinar, alimente pentru bebeluși; suplimente dietetice pentru oameni și animale; plasturi, materiale pentru pansamente; materiale pentru plombarea dinților și pentru mulaje dentare; dezinfectante; produse pentru distrugerea animalelor dăunătoare; fungicide, erbicide;
 11 - aparate și instalații de iluminat, de încălzire, de răcire, de producere a vaporilor, de coacere, de uscare, de ventilare, de distribuire a apei și de uz sanitar;
 16 - hârtie și carton; produse de imprimare; articole pentru legătorie; fotografii; articole de papetărie și de birou, cu excepția mobilei; adezivi pentru papetărie sau menaj; materiale de desen și materiale pentru artiști; pensule; materiale didactice și de instruire; foi, folii și pungi din plastic pentru împachetare și ambalare; caractere și clișee tipografice;
 21 - ustensile și recipiente pentru menaj sau de bucătărie; articole de bucătărie și veselă, cu excepția furculițelor, cuțitelor și lingurilor; piepteni și bureți; perii, cu excepția pensulelor; materiale pentru perii; articole pentru curățare; sticlă brută sau semiprelucrată, cu excepția sticlei pentru construcții; sticlărie, porțelan și ceramică;

- 31 - produse agricole, de acvacultură, horticole și forestiere, brute și neprelucrate; cereale și semințe crude și neprocesate; fructe și legume proaspete, plante aromatice proaspete; plante și flori naturale; bulbi, răsaduri și semințe pentru plantare; animale vii; hrană și băuturi pentru animale; malț;
- 35 - publicitate; administrarea, organizarea și managementul afacerilor; lucrări de birou;
- 39 - transport; ambalarea și depozitarea mărfurilor; organizarea de călătorii.

(210) **053775**
 (220) 15.07.2024
 (730) **LUPYRENKO Oleg, UA**
 Vul. Chernishevskogo, 69, kv. 14, Kharkiv
 61002, Ucraina
 (540)



- (591) Culori revendicate: alb, roșu, negru, albastru.
 (511) NCL(12-2024)
 11 - aparate și instalații de iluminat, de încălzire, de răcire, de producere a vaporilor, de coacere, de uscare, de ventilare, de distribuire a apei și de uz sanitar;
- 35 - publicitate; administrarea, organizarea și managementul afacerilor; lucrări de birou.
- (531) CFE(9) 24.17.02; 24.17.07; 27.05.01; 29.01.14.

(210) **053776**
 (220) 17.07.2024
 (730) **CALAMANOV Alexandru, MD**
 Bd. Mircea cel Bătrân nr. 4, ap. 73,
 MD-2044, Chișinău, Republica Moldova
 (540)



- (511) NCL(12-2024)
 11 - aparate și instalații de iluminat, de încălzire, de răcire, de producere a vaporilor, de coacere, de uscare, de ventilare, de distribuire a apei și de uz sanitar;
- 35 - publicitate; administrarea, organizarea și managementul afacerilor; lucrări de birou.
- (531) CFE(9) 15.09.12; 15.09.25; 26.11.08; 27.05.08.

(210) **053777**
 (220) 19.07.2024
 (730) **VIPASOFT S.R.L., MD**
 Str. Studenților nr. 7/8, ap. 11,
 MD-2045, Chișinău, Republica Moldova
 (540)



- (591) Culori revendicate: albastru de diferite nuanțe, verde de diferite nuanțe, oranj de diferite nuanțe, negru.
 (511) NCL(12-2024)
 42 - servicii științifice și tehnologice, precum și servicii de cercetare și creație, referitoare la acestea; servicii de analiză industrială, cercetare industrială și proiectare industrială; servicii de control al calității și de autentificare; crearea și dezvoltarea calculatoarelor și programelor de calculator.
- (531) CFE(9) 03.07.17; 26.03.04; 27.05.09; 29.01.14.

(210) **053778**
 (220) 23.07.2024
 (730) **OPTIM INVEST S.R.L., MD**
 Str. Cetatea Albă nr. 16 A,
 MD-2002, Chișinău, Republica Moldova

(540)



(511) NCL(12-2024)

- 31 - produse agricole, de acvacultură, horticoale și forestiere, brute și neprelucrate; cereale și semințe crude și neprocesate; fructe și legume proaspete, plante aromatice proaspete; plante și flori naturale; bulbi, răsaduri și semințe pentru plantare; animale vii; hrană și băuturi pentru animale; malt;
- 35 - publicitate; administrarea, organizarea și managementul afacerilor; lucrări de birou;
- 36 - servicii financiare, monetare și bancare; servicii de asigurări; servicii imobiliare;
- 37 - servicii de construcții; servicii de instalații și reparații; extracții miniere, foraje pentru extracția de petrol și gaze;
- 39 - transport; ambalarea și depozitarea mărfurilor; organizarea de călătorii.

(531) CFE(9) 07.01.12; 07.01.24; 26.11.05; 27.05.11.

(210) **053779**

(220) 23.07.2024

(730) **CAVCALIUC Irina, MD**

Bd. Traian nr. 7, bloc 2, ap. 22,
MD-2060, Chișinău, Republica Moldova

(540)



(511) NCL(12-2024)

- 30 - cafea, ceai, cacao și înlocuitori ai acestora; orez, paste făinoase și tăiței; tapioca și sago; făină și preparate din cereale; pâine, produse de patiserie și cofetărie; ciocolată; înghețată, șerburi și alte înghețate comestibile; zahăr, miere, sirop de melasă; drojdie, praf de copt; sare, condimente, mirodenii, plante aromatice conservate; oțet, sosuri și alte condimente; gheață (apă înghețată);
- 35 - publicitate; administrarea, organizarea și managementul afacerilor; lucrări de birou;
- 43 - servicii de alimentație publică; servicii de cazare temporară.

(531) CFE(9) 03.04.13; 03.04.24; 27.05.02.

(210) **053780**

(220) 23.07.2024

(730) **CAVCALIUC Irina, MD**

Bd. Traian nr. 7, bloc 2, ap. 22,
MD-2060, Chișinău, Republica Moldova

(540)



(591) Culori revendicate: alb, bej.

(511) NCL(12-2024)

30 - cafea, ceai, cacao și înlocuitori ai acestora; orez, paste făinoase și tăiței; tapioca și sago; făină și preparate din cereale; pâine, produse de patiserie și cofetărie; ciocolată; înghețată, șerburi și alte înghețate comestibile; zahăr, miere, sirop de melasă; drojdie, praf de copt; sare, condimente, mirodenii, plante aromatice conservate; oțet, sosuri și alte condimente; gheață (apă înghețată);

35 - publicitate; administrarea, organizarea și managementul afacerilor; lucrări de birou;

43 - servicii de alimentație publică; servicii de cazare temporară.

(531) CFE(9) 03.04.13; 03.04.24; 27.05.01; 29.01.12.

(210) **053781**

(220) 23.07.2024

(730) **OMNIS DIGITAL S.R.L., MD**

Str. Mihail Sadoveanu nr. 15/2, ap. (of.) 71,
MD-2044, Chișinău, Republica Moldova

(540)



(591) Culori revendicate: albastru, alb.

(511) NCL(12-2024)

36 - servicii financiare, monetare și bancare; servicii de asigurări; servicii imobiliare.

(531) CFE(9) 26.04.18; 27.05.24; 29.01.12.

(210) **053782**

(220) 23.07.2024

(730) **PEREPCIUC Roman, MD**

Str. Ion Neculce nr. 14, ap. 2,
MD-4601, Edineț, Republica Moldova

(540)



Military Shop

- (591) Culori revendicate: negru, verde.
 (511) NCL(12-2024)
 13 - arme de foc; muniții și proiectile; explozive; focuri de artificii;
 18 - piele și imitații de piele; piei de animale; genți de voiaj și de transport; umbrele și parasolare; bastoane; bice, harnașament și articole de șelărie;
 25 - îmbrăcăminte, încălțăminte, articole care servesc la acoperirea capului;
 35 - publicitate; administrarea, organizarea și managementul afacerilor; lucrări de birou.
 (531) CFE(9) 23.01.01; 27.05.01; 29.01.12.

-
- (210) **053783**
 (220) 24.07.2024
 (730) **SĂLCUȚA S.R.L., MD**
 MD-4323, Sălcuța, Căușeni, Republica Moldova
 (540)

ONE LOVE

- (511) NCL(12-2024)
 32 - bere; băuturi nealcoolice; ape minerale și carbogazoase; băuturi din fructe și sucuri de fructe; siropuri și alte preparate pentru fabricarea băuturilor nealcoolice;
 33 - băuturi alcoolice, cu excepția berii; preparate alcoolice pentru fabricarea băuturilor.

-
- (210) **053784**
 (220) 24.07.2024
 (730) **SÎRBU Anatolie, MD**
 Str. Glinka, nr.4, ap 10,
 MD-3100, Bălți, Republica Moldova
 (540)



- (511) NCL(12-2024)
 09 - aparate și instrumente științifice, pentru cercetare, de navigare, geodezice, fotografice, cinematografice, audiovizuale, optice, de cântărire, de măsurare, de semnalizare, de detectare, de testare, de verificare, de salvare și didactice; aparate și instrumente pentru conducerea, distribuția, transformarea, acumularea, reglarea sau controlul distribuției sau utilizării energiei electrice; aparate și instrumente pentru înregistrarea, transmiterea, reproducerea sau procesarea sunetului, imaginilor sau a datelor; suporturi media înregistrate și descărcabile, software pentru calculatoare, suporturi media digitale sau analogice de înregistrare și de stocare fără conținut; mecanisme pentru aparate cu preplată; case de marcat, dispozitive de calculat; calculatoare și dispozitive periferice pentru calculatoare; costume de scafandru, măști pentru scafandri, dopuri de urechi pentru scafandri, clești de nas pentru scafandri și înotători, mănuși pentru scafandri, aparate de respirat pentru înot subacvatic; extinctoare;
 35 - publicitate; administrarea, organizarea și managementul afacerilor; lucrări de birou;
 37 - servicii de construcții; servicii de instalații și reparații; extracții miniere, foraje pentru extracția de petrol și gaze.
 (531) CFE(9) 27.05.12; 27.05.17.

-
- (210) **053785**
 (220) 24.07.2024
 (730) **UNGUREANU Carolina, MD**
 Str. Alba-Iulia nr. 113, ap. 208,
 MD-2071, Chișinău, Republica Moldova
 (540)



- (591) Culori revendicate: negru, auriu.
 (511) NCL(12-2024)
 44 - servicii medicale; servicii veterinare; servicii de igienă și de îngrijire a frumuseții pentru oameni sau animale; servicii de agricultură, acvacultură, horticultură și silvicultură.
 (531) CFE(9) 26.01.18; 26.01.20; 27.05.01; 27.05.08; 27.05.24; 29.01.12.

-
- (210) **053786**
 (220) 24.07.2024
 (730) **CORJ Veaceslav, MD**
 Bd. Mircea cel Bătrân nr. 8/1, ap. 73-74,
 MD-2044, Chișinău, Republica Moldova
 (540)



- (511) NCL(12-2024)
 17 - cauciuc, gutapercă, gumă, azbest, mică, neprelucrate și semiprelucrate, și înlocuitori pentru toate aceste materiale; materiale plastice și rășini extrudate destinate utilizării în producție; materiale de călăfăuire, etanșare și izolare; țevi, tuburi și furtunuri flexibile, nemetalice;
 19 - materiale, nemetalice, pentru clădiri și construcții; conducte rigide, nemetalice, pentru construcții; asfalt, smoală, gudron și bitum; construcții transportabile, nemetalice; monumente, nemetalice;
 21 - ustensile și recipiente pentru menaj sau de bucătărie; articole de bucătărie și veselă, cu excepția furculițelor, cuțitelor și lingurilor; piepteni și bureți; perii, cu excepția pensulelor; materiale pentru perii; articole pentru curățare; sticlă brută sau semiprelucrată, cu excepția sticlei pentru construcții; sticlărie, porțelan și ceramică;
 35 - publicitate; administrarea, organizarea și managementul afacerilor; lucrări de birou;
 37 - servicii de construcții; servicii de instalații și reparații; extracții miniere, foraje pentru extracția de petrol și gaze;

- 39 - transport; ambalarea și depozitarea mărfurilor; organizarea de călătorii;
 40 - tratarea materialelor; reciclarea gunoaielor și deșeurilor; filtrarea aerului și tratarea apei; servicii de imprimare; conservarea alimentelor și a băuturilor;
 41 - educație; instruire; divertisment; activități sportive și culturale.
 (531) CFE(9) 26.04.03; 26.11.08; 27.05.08; 27.05.24.

-
- (210) **053787**
 (220) 24.07.2024
 (730) **Qatar Airways Group (Q.C.S.C), QA**
 Qatar Airways Tower, Airport Road P.O. Box
 22550, Doha, Qatar
 (540)

You're Our World

- (511) NCL(12-2024)
 16 - carduri; materiale grafice imprimate; produse de imprimare; reviste (publicații periodice); tichete (bilete); carnete de note (papetărie);
 39 - organizarea transportului pentru excursii de călătorie; informații în domeniul transportului; logistică de transport; organizarea serviciilor de transport de pasageri, pentru alte persoane, prin intermediul unei aplicații on-line; transport aeronautic; transport; transportul de pasageri; transportul de călători; ambalarea produselor; depozitarea mărfurilor; organizarea croazierelor; servicii de transport pentru excursii turistice; rezervarea locurilor pentru călătorii (transporturi); servicii de curierat (mesaje sau mărfuri); rezervări pentru transport; rezervări pentru călătorii.

-
- (210) **053789**
 (220) 25.07.2024
 (730) **PIROGOV Nicolai, MD**
 Str. Nicolae Milescu Spătaru nr. 7, ap. 20,
 MD-2084, Cricova, Chișinău, Republica Moldova

(540)



(526) Elementele mărcii asupra cărora solicitantul declară că renunță la invocarea oricărui drept exclusiv: „GROUP”, cu excepția executării grafice deosebite.

(511) NCL(12-2024)

35 - publicitate; administrarea, organizarea și managementul afacerilor; lucrări de birou;

36 - servicii financiare, monetare și bancare; servicii de asigurări; servicii imobiliare.

(531) CFE(9) 07.01.12; 07.01.24; 27.05.24.

(210) **053790**

(220) 25.07.2024

(730) **SVISTUN Vlada, MD**

Str. Alecu Russo nr. 59/4, ap. 138,
MD-2044, Chișinău, Republica Moldova

(540)



(591) Culori revendicate: roz, negru, sur, alb, galben.

(511) NCL(12-2024)

31 - produse agricole, de acvacultură, horticole și forestiere, brute și neprelucrate; cereale și semințe crude și neprocesate; fructe și legume proaspete, plante aromatice proaspete; plante și flori naturale; bulbi, răsaduri și

semințe pentru plantare; animale vii; hrană și băuturi pentru animale; malț;

35 - publicitate; administrarea, organizarea și managementul afacerilor; lucrări de birou.

(531) CFE(9) 05.05.19; 05.05.20; 27.05.08; 29.01.15.

(210) **053791**

(220) 25.07.2024

(730) **CARAUȘ E.D. S.R.L., MD**

Str. Miron Costin nr. 3/1, ap. 44,
MD-2068, Chișinău, Republica Moldova

(540)



(591) Culori revendicate: albastru, roșu.

(511) NCL(12-2024)

11 - aparate și instalații de iluminat, de încălzire, de răcire, de producere a vaporilor, de coacere, de uscare, de ventilare, de distribuire a apei și de uz sanitar;

12 - vehicule; aparate de locomoție terestră, aeriană sau navală;

37 - servicii de construcții; servicii de instalații și reparații; extracții miniere, foraje pentru extracția de petrol și gaze.

(531) CFE(9) 27.05.22; 29.01.12.

(210) **053792**

(220) 22.07.2024

(730) **BECOR S.R.L., întreprindere mixtă, MD**

Str. Calea Orheiului nr. 111/5,
MD-2020, Chișinău, Republica Moldova

(540)

Aminohepavital

(511) NCL(12-2024)

05 - preparate farmaceutice, medicale și de uz veterinar; produse igienice de uz medical; alimente și substanțe dietetice adaptate pentru uz medical sau veterinar, alimente pentru bebeluși; suplimente dietetice pentru oameni și animale; plasturi, materiale pentru pansa-

mente; materiale pentru plombarea dinților și pentru mulaje dentare; dezinfectante; produse pentru distrugerea animalelor dăunătoare; fungicide, erbicide.

- (210) **053793**
 (220) 26.07.2024
 (730) **ȘAULSCHI Vladimir, MD**
 Str. Trifan Baltă nr. 4/2,
 MD-2021, Chișinău, Republica Moldova
 (540)



- (591) Culori revendicate: alb, roșu, negru, verde.
 (511) NCL(12-2024)
 29 - carne, pește, păsări și vânat; extracte din carne; fructe și legume conservate, congelate, uscate și fierte; jeleurii, dulcețuri, compoturi; ouă; lapte, brânzeturi, unt, iaurt și alte produse lactate; uleiuri și grăsimi comestibile;
 35 - publicitate; administrarea, organizarea și managementul afacerilor; lucrări de birou;
 43 - servicii de alimentație publică; servicii de cazare temporară.
 (531) CFE(9) 03.07.03; 03.07.24; 27.05.08; 29.01.14.

- (210) **053794**
 (220) 26.07.2024
 (730) **ȘAULSCHI Vladimir, MD**
 Str. Trifan Baltă nr. 4/2,
 MD-2021, Chișinău, Republica Moldova

(540)



- (591) Culori revendicate: alb, roșu, negru, verde.
 (511) NCL(12-2024)
 29 - carne, pește, păsări și vânat; extracte din carne; fructe și legume conservate, congelate, uscate și fierte; jeleurii, dulcețuri, compoturi; ouă; lapte, brânzeturi, unt, iaurt și alte produse lactate; uleiuri și grăsimi comestibile;
 35 - publicitate; administrarea, organizarea și managementul afacerilor; lucrări de birou;
 43 - servicii de alimentație publică; servicii de cazare temporară.
 (531) CFE(9) 03.07.03; 03.07.24; 27.05.08; 29.01.14.

- (210) **053795**
 (220) 29.07.2024
 (730) **ȘENDREA Isidor, MD**
 Str. Miorița nr. 8, MD-4839,
 Stăuceni, Chișinău, Republica Moldova
 (540)

**Mega Alina
 Discounter**

- (511) NCL(12-2024)
 35 - publicitate; gestiunea afacerilor comerciale; administrare comercială; lucrări de birou; organizarea expozițiilor în scopuri comerciale; organizarea și desfășurarea prezentărilor comerciale; comercializarea produselor alimentare pentru copii; comercializarea preparatelor alimentare pe bază de produse lactate; comercializarea produselor alimentare preparate din făină, cereale, orez; comercializarea produselor de patiserie și cofetărie; comercializarea produselor alimentare, inclu-

siv a conservelor din carne de pui, carne de porc, carne de vită, carne de vânat, extractelor din carne; comercializarea fructelor proaspete, fructelor conservate, fructelor congelate, fructelor uscate; comercializarea legumelor proaspete, legumelor uscate, legumelor conservate, legumelor congelate; comercializarea produselor de patiserie și cofetărie pentru copii; comercializarea sucurilor și a băuturilor răcoritoare; comercializarea băuturilor alcoolice; comercializarea produselor de parfumerie, produselor cosmetice și a produselor de toaletă; comercializarea produselor de uz casnic, inclusiv a preparatelor pentru albit, pentru spălat și pentru curățat; operații de export-import; servicii de comercializare pentru terți prestate de magazine specializate, supermarketuri, hipermarketuri.

(531) CFE(9) 26.04.18; 27.05.01.

(210) **053796**

(220) 26.07.2024

(730) **MATIMCONS S.R.L., MD**

Str. Nicolae Dimo nr. 1/1, ap. 47,
MD-2068, Chișinău, Republica Moldova

(540)

MIRAGE[®]
INSPIRING BETTER LIVING

(511) NCL(12-2024)

19 - materiale, nemetalice, pentru clădiri și construcții; conducte rigide, nemetalice, pentru construcții; asfalt, smoală, gudron și bitum; construcții transportabile, nemetalice; monumente, nemetalice;

21 - ustensile și recipiente pentru menaj sau de bucătărie; articole de bucătărie și veselă, cu excepția furculițelor, cuțitelor și lingurilor; piepteni și bureți; perii, cu excepția pensulelor; materiale pentru perii; articole pentru curățare; sticlă brută sau semiprelucrată, cu excepția sticlei pentru construcții; sticlărie, porțelan și ceramică;

35 - publicitate; administrarea, organizarea și managementul afacerilor; lucrări de birou.

(531) CFE(9) 24.17.25; 27.05.09.

(210) **053798**

(220) 26.07.2024

(730) **SHENZEN JIMASHI TRADING CO., LTD., CN**

Room 307, Block B, Taojindi Building,
Tenglong Road, Longhua District, Shenzhen,
Guangdong, China

(540)

WiWU

(511) NCL(12-2024)

09 - genți adaptate pentru laptopuri, alimentatoare pentru acumulate, căști audio, huse pentru telefoane inteligente, cabluri electrice, huse pentru tablete, suporturi adaptate pentru laptopuri, folii de protecție adaptate pentru ecrane de calculatoare, suporturi de microreceptoare telefonice pentru autovehicule, mouse (periferice de calculator), tastaturi de calculator, creioane electronice (pentru unități de afișaj vizual), prize electrice, ochelari, suporturi pentru selfie (monopode manuale);

18 - rucsacuri, poșete, mape pentru documente, valize, geamantane, genți sportive, ranițe, serviete pentru școlari, genți, suporturi pentru cărți de vizită, geamantane mari (cufere) de călătorie, casete pentru accesorii de frumusețe, huse de mobilă, din piele, piei de animale, umbrele, bastoane, îmbrăcăminte pentru animale.

(210) **053800**

(220) 22.07.2024

(730) **BÎTCA Alexandr, MD**

Bd. Decebal nr. 99L, ap. 52,
MD-2038, Chișinău, Republica Moldova

(540)



- (591) Culori revendicate: cafeniu, roșu, galben.
 (511) NCL(12-2024)
 45 - servicii juridice; servicii de securitate pentru protecția fizică a bunurilor materiale și a persoanelor; servicii matrimoniale, servicii de rețele de socializare on-line; servicii funerare; babysitting.
 (531) CFE(9) 02.01.02; 24.01.01; 24.01.08; 24.01.15; 27.05.24; 29.01.13.

- (210) **053801**
 (220) 22.07.2024
 (730) **BÎTCA Alexandr, MD**
 Bd. Decebal nr. 99L, ap. 52,
 MD-2038, Chișinău, Republica Moldova

(540)



- (591) Culori revendicate: alb, gri, negru.
 (511) NCL(12-2024)
 45 - servicii juridice; servicii de securitate pentru protecția fizică a bunurilor materiale și a persoanelor; servicii matrimoniale, servicii de rețele de socializare on-line; servicii funerare; babysitting.
 (531) CFE(9) 24.01.15; 27.05.01; 29.01.13.

- (210) **053802**
 (220) 22.07.2024
 (730) **ICY OPERATIONS LIMITED, KM**
 Hamchako, Mutsamudu, Insulele Autonome Anjouan, Insulele Comore
 (540)



- (591) Culori revendicate: negru, roșu, alb.
 (511) NCL(12-2024)
 41 - jocuri de noroc; organizarea jocurilor; servicii de jocuri on-line; servicii de cazino (jocuri); închirierea echipamentelor de jocuri; închirierea jocurilor video; organizarea și coordonarea jocurilor; organizarea jocurilor cu participarea publicului; servicii de jocuri de calculator interactive; organizarea concursurilor de jocuri electronice; servicii de informare privind jocurile de noroc; jocuri pe Internet (care

nu pot fi descărcate); furnizarea on-line a informațiilor cu privire la strategii pentru jocuri pe calculator și jocuri video; servicii de divertisment prin intermediul jocurilor video; jocuri on-line printr-o rețea de calculatoare; servicii de divertisment cu aparate de jocuri de noroc; servicii de jocuri de noroc în scopuri de divertisment; furnizarea informațiilor on-line cu privire la jocuri de calculator și la îmbunătățirea jocurilor de calculator; furnizarea informațiilor on-line în domeniul divertismentului cu jocuri pe calculator; servicii de jocuri de noroc on-line de pe dispozitive mobile.

(531) CFE(9) 26.04.17; 26.04.18; 27.07.11; 29.01.13.

(210) **053803**

(220) 25.07.2024

(730) **PASCARU Adrian, MD**

Str. Ginta Latină nr. 13/1, ap. 8,
MD-2044, Chișinău, Republica Moldova

(540)

GRILL EXPERT

(591) Culori revendicate: sur, maro.

(511) NCL(12-2024)

03 - cosmetice și produse de toaletă nemedicinale; produse nemedicinale pentru curățarea dinților; produse de parfumerie, uleiuri esențiale; preparate pentru albit și alte substanțe pentru spălat; preparate pentru curățare, lustruire și șlefuire;

11 - aparate și instalații de iluminat, de încălzire, de răcire, de producere a vaporilor, de coacere, de uscare, de ventilare, de distribuire a apei și de uz sanitar;

21 - ustensile și recipiente pentru menaj sau de bucătărie; articole de bucătărie și veselă, cu excepția furculițelor, cuțitelor și lingurilor; piepteni și bureți; perii, cu excepția pensulelor; materiale pentru perii; articole pentru curățare; sticlă brută sau semiprelucrată, cu excepția sticlei pentru construcții; sticlărie, porțelan și ceramică;

35 - publicitate; administrarea, organizarea și managementul afacerilor; lucrări de birou.

(531) CFE(9) 26.04.18; 29.01.12.

(210) **053804**

(220) 26.07.2024

(730) **TRANS AGENT GRUP S.R.L., MD**

Str. Independenței nr. 54, ap. 45,
MD-2072, Republica Moldova

(540)

Age Control Clinic

(511) NCL(12-2024)

44 - servicii medicale; servicii veterinare; servicii de igienă și de îngrijire a frumuseții pentru oameni sau animale; servicii de agricultură, acvacultură, horticultură și silvicultură.

(210) **053805**

(220) 26.07.2024

(730) **PLEȘCA Victoria, MD**

Str. Vasile Alecsandri nr. 17, ap. 86,
MD-2009, Chișinău, Republica Moldova

(540)

EDIRECT MOTORS

(511) NCL(12-2024)

35 - publicitate; administrarea, organizarea și managementul afacerilor; lucrări de birou;

36 - servicii financiare, monetare și bancare; servicii de asigurări; servicii imobiliare;

37 - servicii de construcții; servicii de instalații și reparații; extracții miniere, foraje pentru extracția de petrol și gaze;

39 - transport; ambalarea și depozitarea mărfurilor; organizarea de călătorii;

42 - servicii științifice și tehnologice, precum și servicii de cercetare și creație, referitoare la acestea; servicii de analiză industrială, cercetare industrială și proiectare industrială; servicii de control al calității și de autentificare; crearea și dezvoltarea calculatoarelor și programelor de calculator.

(210) **053806**
 (220) 26.07.2024
 (730) **SIMPLEX - CO S.R.L., MD**
 Str. Chișinăului nr. 11,
 MD-2020, Chișinău, Republica Moldova
 (540)

INETALBOX
 CUTIE DISTRIBUTOR

(511) NCL(12-2024)
 11 - aparate și instalații de iluminat, de încălzire, de răcire, de producere a aburului, de gătit, de uscare, de ventilare, de distribuire a apei și de uz sanitar;
 35 - publicitate; administrarea, managementul, organizarea și administrarea afacerilor; lucrări de birou.
 (531) CFE(9) 27.05.09.

(210) **053807**
 (220) 26.07.2024
 (730) **SIMPLEX - CO S.R.L., MD**
 Str. Chișinăului nr. 11,
 MD-2020, Chișinău, Republica Moldova
 (540)

SIARA

(591) Culori revendicate: galben, alb, negru.
 (511) NCL(12-2024)
 11 - aparate și instalații de iluminat, de încălzire, de răcire, de producere a aburului, de gătit, de uscare, de ventilare, de distribuire a apei și de uz sanitar;
 35 - publicitate; administrarea, managementul, organizarea și administrarea afacerilor; lucrări de birou.
 (531) CFE(9) 26.04.18; 27.05.19; 29.01.13.

(210) **053808**
 (220) 26.07.2024
 (730) **Euroacord S.R.L., MD**
 Bd. Mircea cel Bătrân nr. 13/1, of. 1f,
 MD-2042, Chișinău, Republica Moldova
 (540)

topjob.md

(511) NCL(12-2024)
 09 - aparate și instrumente științifice, pentru cercetare, de navigare, geodezice, fotografice, cinematografice, audiovizuale, optice, de cântărire, de măsurare, de semnalizare, de detectare, de testare, de verificare, de salvare și didactice; aparate și instrumente pentru conducerea, distribuția, transformarea, acumularea, reglarea sau controlul distribuției sau utilizării energiei electrice; aparate și instrumente pentru înregistrarea, transmiterea, reproducerea sau procesarea sunetului, imaginilor sau a datelor; suporturi media înregistrate și descărcabile, software pentru calculatoare, suporturi media digitale sau analogice de înregistrare și de stocare fără conținut; mecanisme pentru aparate cu preplată; case de marcat, dispozitive de calculat; calculatoare și dispozitive periferice pentru calculatoare; costume de scafandru, măști pentru scafandri, dopuri de urechi pentru scafandri, clești de nas pentru scafandri și înotători, mănuși pentru scafandri, aparate de respirat pentru înot subacvatic; extincătoare;
 35 - publicitate; administrarea, organizarea și managementul afacerilor; lucrări de birou;
 38 - servicii de telecomunicații;
 41 - educație; instruire; divertisment; activități sportive și culturale.

(210) **053810**
 (220) 26.07.2024
 (730) **QWIK S.R.L., MD**
 Str. Lunacearskii nr. 28, ap. 79, MD-3300,
 Tiraspol, TDS Nistrului, Republica Moldova

(540)



(591) Culori revendicate: negru, muștar, alb.

(511) NCL(12-2024)

41 - jocuri de noroc; organizarea jocurilor; servicii de jocuri on-line; servicii de cazino (jocuri); închirierea echipamentelor de jocuri; închirierea jocurilor video; organizarea și coordonarea jocurilor; organizarea jocurilor cu participarea publicului; servicii de jocuri de calculator interactive; organizarea concursurilor de jocuri electronice; servicii de informare privind jocurile de noroc; jocuri pe Internet (care nu pot fi descărcate); furnizarea on-line a informațiilor cu privire la strategii pentru jocuri pe calculator și jocuri video; servicii de divertisment prin intermediul jocurilor video; jocuri on-line printr-o rețea de calculatoare; servicii de divertisment cu aparate de jocuri de noroc; servicii de jocuri de noroc în scopuri de divertisment; furnizarea informațiilor on-line cu privire la jocuri de calculator și la îmbunătățirea jocurilor de calculator; furnizarea informațiilor on-line în domeniul divertismentului cu jocuri pe calculator; servicii de jocuri de noroc on-line de pe dispozitive mobile.

(531) CFE(9) 20.05.23; 24.17.18; 26.04.18; 27.05.08; 29.01.13.

(210) **053811**

(220) 29.07.2024

(730) **SIMPLEX - CO S.R.L., MD**

Str. Chișinăului nr. 11,

MD-2020, Chișinău, Republica Moldova

(540)



(511) NCL(12-2024)

11 - aparate și instalații de iluminat, de încălzire, de răcire, de producere a aburului, de gătit, de uscare, de ventilare, de distribuire a apei și de uz sanitar;

35 - publicitate; administrarea, managementul, organizarea și administrarea afacerilor; lucrări de birou.

(531) CFE(9) 27.03.15; 27.05.08.

(210) **053812**

(220) 29.07.2024

(730) **HEXAGON TECHNOLOGY S.R.L., MD**

Bd. Mircea cel Bătrân nr. 22/5, of. 200,

MD-2044, Chișinău, Republica Moldova

(540)

MOTYA

(511) NCL(12-2024)

30 - cafea, ceai, cacao și înlocuitori ai acestora; orez, paste făinoase și tăiței; tapioca și sago; făină și preparate din cereale; pâine, produse de patiserie și cofetărie; ciocolată; înghețată, șerbeturi și alte înghețate comestibile; zahăr, miere, sirop de melasă; drojdie, praf de copt; sare, condimente, mirodenii, plante aromatice conservate; oțet, sosuri și alte condimente; gheață (apă înghețată);

35 - publicitate; gestiunea afacerilor comerciale; administrare comercială; lucrări de birou; servicii operaționale on-line de negociere, inclusiv de operare on-line pe piețe pentru vânzătorii de produse și/sau servicii; servicii de negociere on-line în care vânzătorul afișează produsele care urmează să fie oferite spre vânzare, pentru care cererea de ofertă se face prin intermediul Internetului, pentru a facilita vânzarea produselor și serviciilor printr-o rețea de calculatoare și furnizarea de feedback evaluativ și evaluări de produse și servicii ale vânzătorilor, evaluarea valorii, prețurilor produselor și a serviciilor oferite de vânzătorii, evaluarea performanței cumpărătorilor și vânzătorilor, serviciilor de livrare, precum și experiența globală de negociere în legătură cu acestea; servicii de publicitate, servicii de comercializare pentru terți prestate de supermarketuri, hipermarketuri, buticuri, magazine, gherete, chioșcuri și tarabe;

43 - servicii de alimentație publică; servicii de cazare temporară.

(531) CFE(9) 07.05.05; 07.05.08; 07.05.10; 07.05.12; 27.05.01.

(210) **053814**
 (220) 25.07.2024
 (730) **BT-TABAC HOLDING S.R.L., MD**
 Str. Serghei Lazo nr. 124/1, MD-7422,
 Tvardița, Taraclia, Republica Moldova
 (540)

(210) **053816**
 (220) 30.07.2024
 (730) **VINOHRADSKYI Oleksandr, UA**
 Str. Armiiyska 11/1 ap. 46, Odesa, Ucraina
 (540)

GRAFF

(511) NCL(12-2024)
 34 - tutun și înlocuitori de tutun; țigări și trabucuri; țigări electronice și vaporizatoare orale pentru fumători; articole pentru fumători; chibrituri.



(210) **053815**
 (220) 30.07.2024
 (730) **CORNÎȚA Vasile, MD**
 MD-6426, Drăgușenii Noi, Hîncești, Republica Moldova
 (540)

(511) NCL(12-2024)
 25 - îmbrăcăminte, încălțăminte, articole care servesc la acoperirea capului;
 35 - publicitate; administrarea, organizarea și managementul afacerilor; lucrări de birou.
 (531) CFE(9) 26.01.18; 27.05.24.



ICOR

(511) NCL(12-2024)
 35 - publicitate; administrarea, organizarea și managementul afacerilor; lucrări de birou;
 36 - servicii financiare, monetare și bancare; servicii de asigurări; servicii imobiliare.

(210) **053818**
 (220) 23.07.2024
 (730) **DAS SALON EXPO S.R.L., MD**
 Str. București nr. 107/7,
 MD-2012, Chișinău, Republica Moldova
 (540)



- (511) NCL(12-2024)
35 - publicitate; administrarea, organizarea și managementul afacerilor; lucrări de birou.
- (531) CFE(9) 01.13.15; 09.01.11; 09.01.15; 21.03.16; 26.01.10; 26.01.12; 26.01.16; 27.05.01.

- (210) **053819**
(220) 23.07.2024
(730) **DAS SALON EXPO S.R.L., MD**
Str. București nr. 107/7,
MD-2012, Chișinău, Republica Moldova
(540)

DAS

URBAN CONSTRUCT

- (511) NCL(12-2024)
35 - publicitate; administrarea, organizarea și managementul afacerilor; lucrări de birou.
- (531) CFE(9) 27.05.10; 27.05.11; 27.05.17.

- (210) **053828**
(220) 29.07.2024
(730) **CEPOI Victor, MD**
Șos. Balcani nr. 2, ap. 78,
MD-2001, Chișinău, Republica Moldova

(540)



- (591) Culori revendicate: gri, negru, turcoaz, alb.
(511) NCL(12-2024)
07 - mașini, mașini-unelte, unelte acționate electric; motoare, cu excepția celor pentru vehiculele terestre; componente de cuplare și transmisie a mașinilor, cu excepția celor pentru vehiculele terestre; unelte agricole, altele decât unelte de mână, acționate manual; incubatoare pentru ouă; mașini automate de vânzare;
- 35 - publicitate; administrarea, organizarea și managementul afacerilor; lucrări de birou.
- (531) CFE(9) 25.05.02; 25.12.03; 26.04.18; 26.11.08; 27.05.09; 29.01.14.

- (210) **053829**
(220) 29.07.2024
(730) **CEPOI Victor, MD**
Șos. Balcani nr. 2, ap. 78,
MD-2001, Chișinău, Republica Moldova
(540)



- (511) NCL(12-2024)
 07 - mașini, mașini-unelte, unelte acționate electrice; motoare, cu excepția celor pentru vehiculele terestre; componente de cuplare și transmisie a mașinilor, cu excepția celor pentru vehiculele terestre; unelte agricole, altele decât uneltele de mână, acționate manual; incubatoare pentru ouă; mașini automate de vânzare;
- 35 - publicitate; administrarea, organizarea și managementul afacerilor; lucrări de birou.
- (531) CFE(9) 14.01.02; 26.04.09; 26.04.12; 26.04.18; 27.05.09.

-
- (210) **053830**
 (220) 30.07.2024
 (730) **BESCHIERU Nichita, MD**
 Str. Nicolae Milescu Spătarul nr. 23, ap. 79,
 MD-2075, Chișinău, Republica Moldova

(540)

TATO POTATO

- (511) NCL(12-2024)
 33 - băuturi alcoolice, cu excepția berii; preparate alcoolice pentru fabricarea băuturilor.

-
- (210) **053831**
 (220) 30.07.2024
 (730) **VACIANO GRUP S.R.L., MD**
 Str. Voluntarilor nr. 16/1, ap. 6,
 MD-2037, Chișinău, Republica Moldova

(540)



- (511) NCL(12-2024)
 35 - publicitate; administrarea, organizarea și managementul afacerilor; lucrări de birou;
- 37 - servicii de construcții; servicii de instalații și reparații; extracții miniere, foraje pentru extracția de petrol și gaze;
- 42 - servicii științifice și tehnologice, precum și servicii de cercetare și creație, referitoare la acestea; servicii de analiză industrială, cercetare industrială și proiectare industrială; servicii de control al calității și de autentificare; crearea și dezvoltarea calculatoarelor și programelor de calculator.
- (531) CFE(9) 15.01.01; 15.01.17; 18.01.01; 18.01.08; 27.05.24.

-
- (210) **053832**
 (220) 31.07.2024
 (730) **BASARABIA-NORD S.A., MD**
 Bd. Victoriei nr. 90/A,
 MD-3100, Bălți, Republica Moldova

(540)



(591) Culori revendicate: alb, negru, roșu.

(511) NCL(12-2024)

29 - carne, pește, păsări și vânat; extracte din carne; fructe și legume conservate, congelate, uscate și fierte; jeleurii, dulceturi, compoturi; ouă; lapte, brânzeturi, unt, iaurt și alte produse lactate; uleiuri și grăsimi comestibile.

(531) CFE(9) 26.04.04; 26.04.08; 26.04.18; 27.05.24; 29.01.13.

(210) **053841**

(220) 31.07.2024

(730) **LEICOVICI Felix, MD**

Str. Zlatov nr. 1, MD-3805,
Comrat, UTA Găgăuzia, Republica Moldova

(540)

ОЧАКОВО

(511) NCL(12-2024)

32 - bere; băuturi nealcoolice; ape minerale și carbogazoase; băuturi din fructe și sucuri de fructe; siropuri și alte preparate pentru fabricarea băuturilor nealcoolice.

(531) CFE(9) 28.05.00.

(210) **053849**

(220) 31.07.2024

(730) **CUJBA Cristina, MD**

MD-6820, Molești, Ialoveni, Republica Moldova

(540)



TEMELIA

(511) NCL(12-2024)

01 - produse chimice destinate industriei, științelor, fotografiei, agriculturii, horticulturii și silviculturii; rășini artificiale în stare brută, materiale plastice în stare brută; compoziții pentru stingerea și prevenirea incendiilor; preparate pentru călire și sudură; substanțe pentru tăbăcirea blănușilor și pieilor de animale; adezivi pentru utilizare în industrie; chituri și alte produse de umplere; compost, gunoi de grajd, îngrășămintă; preparate biologice pentru utilizare în industrie și știință;

09 - aparate și instrumente științifice, pentru cercetare, de navigare, geodezice, fotografice, cinematografice, audiovizuale, optice, de cântărire, de măsurare, de semnalizare, de detectare, de testare, de verificare, de salvare și didactice; aparate și instrumente pentru conducerea, distribuția, transformarea, acumularea, reglarea sau controlul distribuției sau utilizării energiei electrice; aparate și instrumente pentru înregistrarea, transmiterea, reproducerea sau procesarea sunetului, imaginilor sau a datelor; suporturi media înregistrate și descărcabile, software pentru calculatoare, suporturi media digitale sau analogice de înregistrare și de stocare fără conținut; mecanisme pentru aparate cu preplată; case de marcat, dispozitive de calculat; calculatoare și dispozitive periferice pentru calculatoare; costume de scafandru, măști pentru scafandri, dopuri de urechi pentru scafandri, clești de nas pentru scafandri și înotători, mănuși pentru scafandri, aparate de respirat pentru înot subacvatic; extinctoare;

- 10 - aparate și instrumente chirurgicale, medicale, dentare și veterinare; membre, ochi și dinți artificiali; articole ortopedice; materiale de sutură; dispozitive terapeutice și de asistență, adaptate pentru persoanele cu handicap; aparate de masaj; aparate, dispozitive și articole pentru sugari; aparate, dispozitive și articole pentru activitate sexuală;
- 11 - aparate și instalații de iluminat, de încălzire, de răcire, de producere a vaporilor, de coacere, de uscare, de ventilare, de distribuire a apei și de uz sanitar;
- 18 - piele și imitații de piele; piei de animale; genți de voiaj și de transport; umbrele și parasolare; bastoane; bice, harnașament și articole de șelărie; zgârzi, lese și îmbrăcăminte pentru animale;
- 20 - mobile, oglinzi, rame pentru tablouri; containere, nemetalice, pentru depozitare sau transport; oase neprelucrate sau semiprelucrate, coarne, fanoane de balenă sau sidef; scoici; spumă de mare; chihlimbar galben;
- 22 - frânghii și sfori; plase; corturi și prelate; marchize din materiale textile sau sintetice; vele; saci pentru transportul și depozitarea materialelor în vrac; materiale de capitonare, amortizare și de umplutură, cu excepția hârtiei, cartonului, cauciucului sau a materialelor plastice; fibre textile brute și înlocuitori ai acestora;
- 23 - fire de uz textil;
- 24 - textile și înlocuitori de textile; lenjerie de uz casnic; perdele din material textil sau plastic;
- 25 - îmbrăcăminte, încălțăminte, articole care servesc la acoperirea capului;
- 26 - dantele, șireturi și broderii, panglici și funde ca articole de mercerie; nasturi, capse și copci, ace și ace cu gămălie; flori artificiale; decorațiuni pentru păr; păr fals;
- 27 - covoare, preșuri, rogojini, linoleum și alte produse pentru acoperirea podelelor; tapete murale, nu din materiale textile;
- 35 - publicitate; administrarea, organizarea și managementul afacerilor; lucrări de birou;
- 37 - servicii de construcții; servicii de instalații și reparații; extracții miniere, foraje pentru extracția de petrol și gaze;
- 40 - tratarea materialelor; reciclarea gunoaielor și deșeurilor; filtrarea aerului și tratarea apei; servicii de imprimare; conservarea alimentelor și a băuturilor;
- 41 - educație; instruire; divertisment; activități sportive și culturale;
- 42 - servicii științifice și tehnologice, precum și servicii de cercetare și creație, referitoare la acestea; servicii de analiză industrială, cercetare industrială și proiectare industrială; servicii de control al calității și de autentificare; crearea și dezvoltarea calculatoarelor și programelor de calculator.
- (531) CFE(9) 05.05.20; 05.13.25; 25.01.25; 27.05.01.
-
- (210) **053852**
 (220) 31.07.2024
 (730) **CIBIZOV Denis, MD**
 Str-la Haltei nr. 1 B,
 MD-2023, Chișinău, Republica Moldova
- (540)
-
- (511) NCL(12-2024)
- 29 - carne, pește, păsări și vânat; extracte din carne; fructe și legume conservate, congelate, uscate și fierte; jeleurii, dulceturi, compoturi; ouă; lapte, brânzeturi, unt, iaurt și alte produse lactate; uleiuri și grăsimi comestibile;
- 30 - cafea, ceai, cacao și înlocuitori ai acestora; orez, paste făinoase și tăiței; tapioca și sago; făină și preparate din cereale; pâine, produse de patiserie și cofetărie; ciocolată; înghețată, șerbeturi și alte înghețate comestibile; zahăr, miere, sirop de melasă; drojdie, praf de copt; sare, condimente, mirodenii, plante aromatice conservate; oțet, sosuri și alte condimente; gheață (apă înghețată).
- (531) CFE(9) 05.03.04; 05.03.13; 27.05.01.
-

(210) **053890**
 (220) 29.07.2024
 (730) **SIMPLEX - CO S.R.L., MD**
 Str. Chișinăului nr. 11,
 MD-2020, Chișinău, Republica Moldova
 (540)



(591) Culori revendicate: galben, alb, negru.
 (511) NCL(12-2024)
 17 - cauciuc, gutapercă, gumă, azbest, mică, neprelucrate și semiprelucrate, și înlocuitori pentru toate aceste materiale; materiale plastice și rășini în formă extrudată pentru utilizare în fabricare; materiale de etanșare, umplere și izolare; țevi, tuburi și furtunuri flexibile, nemetalice;
 35 - publicitate; administrarea, managementul, organizarea și administrarea afacerilor; lucrări de birou.
 (531) CFE(9) 13.03.05; 14.01.02; 14.01.03; 14.01.13; 26.01.16; 26.01.19; 26.13.25; 27.05.17; 29.01.13.

(210) **053891**
 (220) 27.07.2024
 (730) **GAVRILIUC Liviu, MD**
 Str. Pădurilor nr. 21, MD-2011,
 Codru, Chișinău, Republica Moldova
 (540)

GRILLFEST

(511) NCL(12-2024)
 04 - uleiuri și unsoi industriale, ceară; lubrifianți; produse pentru absorbția, umezirea și compactarea pulberilor; combustibili și materiale pentru iluminat; lumânări și fitiluri pentru iluminat.
 (531) CFE(9) 27.05.01.

(210) **053901**
 (220) 19.08.2024
 (730) **AGROFLORIS-NORD S.R.L., MD**
 Str. L. Tolstoi nr. 27,
 MD-2001, Chișinău, Republica Moldova
 (540)

AGROFLORIS

(511) NCL(12-2024)
 35 - publicitate; administrarea, organizarea și managementul afacerilor; lucrări de birou;
 39 - transport; ambalarea și depozitarea mărfurilor; organizarea de călătorii.

Mărci înregistrate în baza cererilor acceptate parțial

(111) **39758**
 (151) 30.06.2024
 (181) 21.08.2033
 (210) 052114
 (220) 21.08.2023
 (730) **BUȚA Denis, MD**
 Str. Trandafirilor nr. 35 A, MD-2003,
 Durlești, Chișinău, Republica Moldova
 (540)

ETNO BEER

(526) Elementele mărcii asupra cărora nu se extinde dreptul exclusiv: „ETNO”, „BEER”.
 (511) NCL(12-2023)
 32 - bere;
 43 - servicii de alimentație publică; servicii de cazare temporară.

(554) Marcă tridimensională.
 (511) NCL(12-2023)
 32 - bere; băuturi nealcoolice; ape minerale și carbogazoase; băuturi din fructe și sucuri de fructe; siropuri și alte preparate pentru fabricarea băuturilor nealcoolice;
 33 - băuturi alcoolice, cu excepția berii; preparate alcoolice pentru fabricarea băuturilor.
 (531) CFE(9) 19.07.01; 19.07.17; 19.07.22.

(111) **39760**
 (151) 03.07.2024
 (181) 13.05.2033
 (210) 051618
 (220) 13.05.2023
 (730) **DIGITAL LEGAL TECH S.R.L., MD**
 Str. Hîrtoape nr. 1, MD-2003,
 Durlești, Chișinău, Republica Moldova
 (540)

(111) **39759**
 (151) 01.07.2024
 (181) 31.01.2033
 (210) 051116
 (220) 31.01.2023
 (730) **BESCHIERU Daria, MD**
 Str. Nicolae Milescu-Spătarul nr. 23, ap. 79,
 MD-2075, Chișinău, Republica Moldova
 (540)



(526) Elementele mărcii asupra cărora nu se extinde dreptul exclusiv: „BRAIN GAMES”, „CLUB”, cu excepția executării grafice deosebite.
 (511) NCL(12-2023)
 35 - publicitate; administrarea, organizarea și managementul afacerilor; lucrări de birou;
 41 - educație; instruire; divertisment; activități sportive și culturale;

- 42 - servicii științifice și tehnologice, precum și servicii de cercetare și creație, referitoare la acestea; servicii de analiză industrială, cercetare industrială și proiectare industrială; servicii de control al calității și de autentificare; crearea și dezvoltarea calculatoarelor și programelor de calculator;
- 43 - servicii de alimentație publică; servicii de cazare temporară.
- (531) CFE(9) 03.07.05; 03.07.24; 26.04.18; 27.05.01.

- (111) **39761**
 (151) 03.07.2024
 (181) 02.05.2033
 (210) 051559
 (220) 02.05.2023
 (730) **GOLIMP-ART S.R.L., MD**
 Str. Mihail Sadoveanu nr. 42/6,
 MD-2075, Chișinău, Republica Moldova
ASSORTI-LOOK S.R.L., MD
 Str. Mihail Sadoveanu nr. 42/6,
 MD-2075, Chișinău, Republica Moldova
 (540)

**PORTUL PULOVERULUI
 DE CRĂCIUN**

- (526) Elementele mărcii asupra cărora nu se extinde dreptul exclusiv: „PORTUL”, „PULOVERULUI DE CRĂCIUN”, cu excepția executării grafice deosebite.
- (591) Culori revendicate: alb, verde-închis, verde-deschis.
- (511) NCL(12-2023)
 25 - îmbrăcăminte, încălțăminte, articole care servesc la acoperirea capului;
- 35 - publicitate; administrarea, organizarea și managementul afacerilor; lucrări de birou.
- (531) CFE(9) 26.04.09; 26.04.18; 26.13.01; 27.05.01; 29.01.13.

- (111) **39762**
 (151) 04.07.2024
 (181) 29.05.2033
 (210) 051692
 (220) 29.05.2023
 (730) **EFROS Viorel, MD**
 MD-4829, Măgdăcești, Criuleni, Republica Moldova
 (540)

BIGSHOP.MD
 Shopping Online

- (526) Elementele mărcii asupra cărora nu se extinde dreptul exclusiv: „SHOP”, „.MD”, „Shopping Online”, cu excepția executării grafice deosebite.
- (591) Culori revendicate: roșu, negru, alb.
- (511) NCL(12-2023)
 35 - publicitate; administrarea, organizarea și managementul afacerilor; lucrări de birou;
- 37 - servicii de construcții; servicii de instalații și reparații; extracții miniere, foraje pentru extracția de petrol și gaze;
- 39 - transport; ambalarea și depozitarea mărfurilor; organizarea de călătorii.
- (531) CFE(9) 18.01.19; 26.11.01; 27.03.15; 27.05.08; 29.01.13.

- (111) **39763**
 (151) 04.07.2024
 (181) 13.06.2033
 (210) 051756
 (220) 13.06.2023
 (730) **StarNet S.R.L., societate comercială, MD**
 Str. Columna nr. 170,
 MD-2004, Chișinău, Republica Moldova
 (540)

DATA HUB
 HOST TOGETHER, SAFE TOGETHER

- (526) Elementele mărcii asupra cărora nu se extinde dreptul exclusiv: „DATA HUB”, „HOST”, cu excepția executării grafice deosebite.
- (591) Culori revendicate: alb, gri.
- (511) NCL(12-2023)
- 35 - publicitate; administrarea, organizarea și managementul afacerilor; lucrări de birou;
- 36 - servicii financiare, monetare și bancare; servicii de asigurări; servicii imobiliare;
- 37 - servicii de construcții; servicii de instalații și reparații;
- 38 - servicii de telecomunicații.
- (531) CFE(9) 15.01.13; 25.07.07; 26.01.06; 26.05.09; 27.05.09; 29.01.12.

- (111) **39764**
- (151) 05.07.2024
- (181) 25.08.2033
- (210) 052142
- (220) 25.08.2023
- (730) **BABII Oleg, MD**
Str. Verșigora nr. 91, ap. 50,
MD-5500, Rîbnița, Republica Moldova
- (540)



- (511) NCL(12-2023)
- 06 - metale comune și aliajele lor; materiale metalice pentru edificare și construcții; construcții transportabile metalice; cabluri și fire neelectrice din metal comun; articole de fierărie; containere metalice pentru depozitare sau transport; lanțuri metalice; parâme metalice; țevi metalice; sârmă metalică; sârmă de metal spiralată cu lamele; sârmă de oțel aliat (neelectrică);
- 19 - materiale și elemente de construcție și edificare, nemetalice; materiale și elemente de construcție din ciment și beton;
- 35 - servicii de vânzare cu amănuntul; servicii de vânzare angro în legătură cu materiale de construcție, produse și construcții metalice; agenții de import-export;
- 37 - servicii de construcții; servicii de instalații și reparații; consultații pentru construcții; supervizarea (conducerea) lucrărilor de construcții;

construcții și lucrări de inginerie civilă; servicii de construcții referitoare la construcții metalice, hangare, clădiri industriale sau spații tehnice;

- 39 - transport; ambalarea și depozitarea mărfurilor; servicii de expediere; logistica de transport; informații în domeniul transportului;
- 40 - tratarea materialelor; tratarea metalelor; asamblarea materialelor la comandă pentru terți.
- (531) CFE(9) 14.01.02; 14.01.13; 26.03.23; 26.13.25; 27.05.17.

- (111) **39769**
- (151) 03.07.2024
- (181) 06.02.2033
- (210) 051133
- (220) 06.02.2023
- (730) **Gallaher Limited, GB**
1 Werter Road, London, SW15 2LL, Regatul Unit
- (540)



- (526) Elementele mărcii asupra cărora nu se extinde dreptul exclusiv: „GOLD LINE”, „LONDON”, cu excepția executării grafice deosebite.
- (591) Culori revendicate: alb, roz de diferite nuanțe, albastru de diferite nuanțe, auriu, galben de diferite nuanțe, violet.
- (511) NCL(12-2023)
- 34 - tutun prelucrat sau neprelucrat; tutun de fumat, tutun de pipă, tutun de rulat, tutun de mestecat, snus cu tutun; țigarete, țigarete electronice, soluții lichide pentru utilizare în țigări electronice, vaporizatoare pentru tutun, țigări de foi, cigarillos (tip de trabuc de dimensiuni reduse); tutun de prizat; articole pentru fumători incluse în clasa 34; foite pentru țigarete, tuburi de țigară și chibrituri.
- (531) CFE(9) 03.07.02; 19.03.03; 19.03.24; 24.01.19; 24.01.25; 24.09.13; 24.09.21; 26.11.13; 27.05.09; 29.01.15.

(111) **39778**
 (151) 06.07.2024
 (181) 31.10.2033
 (210) 052477
 (220) 31.10.2023
 (730) **TOMAȘ Galina, MD**
 Str. Țarinei nr. 87,
 MD-2069, Chișinău, Republica Moldova
 (540)

decât uneltele de mână, acționate manual;
 incubatoare pentru ouă; mașini automate de
 vânzare; toate produsele sus-menționate, cu
 excepția ferăstraielor cu lanț, strungurilor
 mecanice de tăiat, mașinilor de tăiat pentru
 procese concrete, cositoarelor;
 35 - publicitate; administrarea, organizarea și
 managementul afacerilor; lucrări de birou.
 (531) CFE(9) 26.04.18; 27.05.09; 29.01.14.

ÎNȚELEPCIUNEA E LA RĂDĂCINI

(511) NCL(12-2023)
 41 - educație; instruire; divertisment; activități
 sportive și culturale;
 44 - servicii medicale; servicii veterinare; servicii
 de igienă și de îngrijire a frumuseții pentru
 oameni sau animale; servicii de agricultură,
 acvacultură, horticultură și silvicultură.

(111) **39781**
 (151) 10.07.2024
 (181) 09.08.2033
 (210) 052040
 (220) 09.08.2023
 (730) **Philip Morris Products S.A., CH**
 Quai Jeanrenaud 3, 2000 Neuchâtel, Elveția
 (540)

TEREA SIENNA

(111) **39780**
 (151) 07.07.2024
 (181) 26.07.2033
 (210) 051939
 (220) 26.07.2023
 (730) **BEM INNA S.R.L., societate comercială,
 MD**
 Str. Studenților nr. 12/1, ap. 92,
 MD-2045, Chișinău, Republica Moldova
 (540)

(526) Elementele mărcii asupra cărora nu se extin-
 de dreptul exclusiv: „SIENNA”.
 (511) NCL(12-2023)
 34 - vaporizatoare cu fir pentru țigări electronice
 și dispozitive electronice de fumat; tutun, brut
 sau prelucrat; produse din tutun, inclusiv
 țigări de foi, țigarete, cigarillos, tutun pentru
 rularea propriilor țigarete, tutun de pipă, tutun
 de mestecat, tutun de prizat, kretek; snus;
 înlocuitori de tutun (cu excepția celor pentru
 uz medical); articole pentru fumători, inclusiv
 foite și tuburi pentru țigarete, filtre pentru
 țigarete, recipiente de tutun, tabachere pen-
 tru țigarete și scrumiere pentru fumători, pi-
 pe, dispozitive de buzunar pentru rularea
 țigaretelor, brichete pentru fumători; chibri-
 turi; bețe de tutun, produse din tutun pentru a
 fi încălzite, dispozitive electronice și părți ale
 acestora pentru încălzirea țigaretelor sau a
 tutunului pentru eliberarea de aerosoli care
 conțin nicotină pentru inhalare; soluții de
 nicotină lichidă pentru utilizare în țigări elec-
 tronice; dispozitive electronice de fumat; țig-
 gări electronice; țigări electronice folosite ca
 înlocuitori ai țigărilor tradiționale; dispozitive
 electronice pentru inhalarea aerosolilor care
 conțin nicotină; dispozitive de vaporizare
 orale pentru fumători, produse din tutun și
 înlocuitori de tutun; articole pentru țigări elec-
 tronice destinate fumătorilor; piese și acceso-
 rii pentru produsele sus-menționate incluse



(526) Elementele mărcii asupra cărora nu se extin-
 de dreptul exclusiv: „PRO”, „ORIGINAL
 TOOLS”, cu excepția executării grafice deo-
 sebite; „PARTENER”, cu excepția executării
 grafice deosebite, pentru serviciile solicitate
 din cl. 35.
 (591) Culori revendicate: negru, galben, verde, alb.
 (511) NCL(12-2023)
 07 - mașini, mașini-unelte, unelte acționate elec-
 tric; motoare, cu excepția celor pentru vehi-
 culele terestre; componente de cuplare și
 transmisie a mașinilor, cu excepția celor pen-
 tru vehiculele terestre; unelte agricole, altele

în clasa 34; stingătoare pentru țigarete și țigări de foi încălzite, precum și pentru bețe de tutun încălzite; huse pentru țigări electronice reîncărcabile.

(111) **39782**
 (151) 10.07.2024
 (181) 02.10.2033
 (210) 052312
 (220) 02.10.2023
 (730) **BILINKIS Alexandr, MD**
 Str. Valea Dicescu nr. 13/2,
 MD-2009, Chișinău, Republica Moldova
 (540)

**TABACCO
 POINT**

(526) Elementele mărcii asupra cărora nu se extinde dreptul exclusiv: „TABACCO POINT”, cu excepția executării grafice deosebite.
 (511) NCL(12-2023)
 34 - tutun și înlocuitori de tutun; țigări și trabucuri; țigări electronice și vaporizatoare orale pentru fumători; articole pentru fumători; chibrituri;
 35 - publicitate; administrarea, organizarea și managementul afacerilor; lucrări de birou;
 43 - servicii de alimentație publică; servicii de cazare temporară.
 (531) CFE(9) 05.03.01; 05.03.13; 24.17.24; 27.03.11; 27.05.08.

(111) **39783**
 (151) 10.07.2024
 (181) 02.10.2033
 (210) 052313
 (220) 02.10.2023
 (730) **BILINKIS Alexandr, MD**
 Str. Valea Dicescu nr. 13/2,
 MD-2009, Chișinău, Republica Moldova

(540)



TABACCO POINT

(526) Elementele mărcii asupra cărora nu se extinde dreptul exclusiv: „TABACCO POINT”, cu excepția executării grafice deosebite.
 (511) NCL(12-2023)
 34 - tutun și înlocuitori de tutun; țigări și trabucuri; țigări electronice și vaporizatoare orale pentru fumători; articole pentru fumători; chibrituri;
 35 - publicitate; administrarea, organizarea și managementul afacerilor; lucrări de birou;
 43 - servicii de alimentație publică; servicii de cazare temporară.
 (531) CFE(9) 05.03.01; 05.03.13; 05.03.15; 27.03.11; 27.05.08.

(111) **39786**
 (151) 10.07.2024
 (181) 27.02.2033
 (210) 051227
 (220) 27.02.2023
 (730) **Xinjiang Longbo Industrial Co., Ltd., CN**
 Room 602, 6th Floor, No. 531, Weixing Road, Urumqi Economic and Technical Development Zone, Xinjiang, China
 (540)

P.I.T.

(591) Culori revendicate: roșu.
 (511) NCL(12-2023)
 06 - aluminiu; armături metalice pentru conducte de aer comprimat; feronerie pentru construcții; balize metalice neluminoase; recipiente de reciclare din metal; cuve metalice; grinzi din metale; grinzi subțiri din metal; bu-

telii (containere) metalice pentru gaz comprimat sau aer lichid; balustrade metalice; cutii metalice de conserve; piscine (construcții metalice); gluciniu (beriliu); chioșcuri (structuri din metal); etichete metalice de cusut pe îmbrăcăminte; etichete adezive metalice pentru genți; blumuri (metalurgie); lingouri de metal obișnuit; ancore; buloane metalice; holțșurub cârlig, șuruburi cu ureche; geamanduri de canal (de acostare) din metal; butoaie metalice; brățări de identificare, metalice; bronz; clopote; tălângi; litere și cifre din metale obișnuite cu excepția caracterelor de tipografie; buncăre metalice (nemechanice); busturi din metale comune; vanadiu; scaldătoare pentru păsări (construcții metalice); șuruburi metalice; voliere metalice (construcții); tungsten; portaluri metalice; manșoane (articole de fierărie); virole pentru mâner; panouri indicatoare din metal; trambuline de metal; gabarite metalice de încărcare pentru căi ferate; piulițe metalice; galeună (minereu); hafniu (celțiu); cuie; ținte (cuie scurte); caiele pentru potcoave; cuie pentru încălțăminte, din metal; germaniu; plăci de strângere pentru menghine (articole de fierărie); uși blindate din metal; uși metalice; uși glisante metalice; uși batante din metal; uși pliante din metal; olane metalice pentru coșuri de fum; distribuitoare metalice de tichete de stat la rând; suporturi metalice pentru prosoape de hârtie; distribuitoare metalice de hârtie igienică; distribuitoare metalice pentru excremente de câini; dispozitive de închidere pentru uși (neelectrice); case prefabricate (gata de asamblat), metalice; plăci comemorative din metal; țevi metalice pentru coșuri de fum; fișe de perete; cuve metalice pentru mortar; recipiente metalice de ambalaj; recipiente metalice pentru acizi; jaluzele metalice; stururi metalice de exterior; benzi de oțel; oțel brut sau semifabricat; cornișe metalice; canalizări stradale din metal; staniu; cepuri metalice; table din oțel; elemente de prindere a ferestrelor din metal; șuruburi plate; cleme din metal pentru sigilarea pungilor; cleme de metal pentru cabluri; cramioane metalice; dispozitive de blocat roțile (gheare); nituri metalice; închizători metalice pentru cutii; închizători metalice pentru saci; broaște metalice pentru vehicule; broaște metalice (altele decât electrice); lacăte metalice (altele decât electrice); broască cu închidere automată; dispozitive metalice de închidere pentru recipiente; clanțe metalice; etriere de întindere; racorduri pentru lanțuri; sonerii metalice (care nu sunt electrice); indica-

toare rutiere metalice, neluminoase și nemechanizate; plăci de înmatriculare metalice; indicatoare metalice neluminoase și nemechanizate; garduri metalice; bronz (obiecte de artă); obiecte de artă din metale comune; articole de fierărie; indiu; cabine metalice de baie; cabine metalice insonorizate, transportabile; cabine telefonice din metal; cadmiu; cabine metalice pentru vopsire cu pistolul; cabluri de teleferice; parâme metalice; canistre din metal; cadre (structuri) din metal destinate horticulturii; cadre metalice pentru seare; șarpante metalice pentru construcții; patinoare (structuri de metal); dispozitive metalice de înfășurare, nemechanice, pentru furtunuri; materiale metaloceramice (cermeți); valve metalice pentru conducte de apă; valve metalice pentru conducte de scurgere; valve metalice (altele decât părți de mașini); cuști metalice pentru animale sălbatice; chei din metal; balize de amarare din metal; cobalt brut (metal); carcase speciale pentru manipularea și transportul buteliilor metalice cu gaz comprimat; matrițe (mulaj); coturi metalice pentru țevi; roțile metalice pentru paturi; roțile metalice pentru mobilă; colectoare metalice pentru canalizare; cofraje metalice pentru puțuri petroliere; stâlpi de metal (părți de construcție); capace metalice pentru sticle; capace metalice de îmbuteliere; țărșuri metalici pentru corturi; știfturi metalice; inele de cupru; inele metalice pentru chei; inele metalice; garnituri metalice pentru uși; garnituri metalice pentru ferestre; console metalice (construcții); construcții metalice; structuri metalice transportabile; construcții din oțel; recipiente din metal pentru evacuarea uleiului de motor; containere din metal (depozitare, transport); containere metalice pentru deșeuri, nu de uz medical; contrașine; coșuri metalice; cadre metalice pentru uși; cutii metalice pentru truse de scule (goale); vanguri de metal (părți de scări); gheare de picior (cramioane) pentru cățărare; robinete metalice pentru butoaie; tubulaturii metalice; console din metal pentru mobilă; acoperișuri metalice; acoperișuri de metal, care includ celule fotovoltaice; plăci turnante (căi ferate); dopuri filetate metalice, pentru sticle; capace metalice pentru guri de vizitare; cârlige metalice de uz menajer; pitoane metalice (echipament de alpinism); cârlige pentru tăblițe de ardezie; opritoare metalice pentru ferestre; cârlige metalice pentru portmantouri; cârlige din metal pentru agățat genți; cupe comemorative confecționate din metale neprețioase; cupe de premii realizate din metale comune;

cotețe de metal; lăzi metalice; cupru brut sau semifabricat; benzi metalice pentru legat; cadre de eșafodaj din metal; scări din metal; scări metalice; limonit (mineral); foi din oțel; piese turnate din oțel; capcane pentru fiare sălbatice; magneziu; mangan; armături metalice pentru beton; armături metalice pentru curele; armături metalice pentru conducte; armături metalice pentru construcții; materiale pentru căile ferate; material fix pentru funiculare; materiale de construcție metalice cu proprietăți de izolație fonică; materiale metalice pentru construcții; materiale metalice refractare pentru construcții; stâlpi din oțel; metal alb; table; metale obișnuite brute sau semifabricate; metale piroforice; metale sub formă de pulberi; mulaje din metal pentru construcții; molibden; inele metalice pentru bătut la uși; manșoane metalice pentru țevi; flecuri pentru pantofi, din metal; marchize metalice (construcții); bronz (monumente funerare); cripte metalice; dolii din metal pentru construcții; eclise de joantă; nicovale; proptele (nicovale portabile); cornuri de nicovală; ochetii de parâme; accesorii metalice pentru bastoane; cătușe; ajutaje metalice; grătare metalice; dispozitive de întindere din metal, pentru curele; role de întindere pentru benzi metalice (etriere de întindere); role de întindere pentru fire metalice (etriere de întindere); role de întindere pentru benzi de fier (etriere de întindere); aliaje argint-nichel; nichel; niobiu; racorduri de ungere; legături metalice de uz agricol; sârme metalice de legat; numere metalice neluminoase pentru case; funii de oțel pentru manipularea sarcinilor; placarea cu metal a pereților clădirilor; ornamente de cornișe metalice; rame metalice pentru morminte; șipci metalice; cercuri de metal pentru butoaie; căptușeli metalice pentru pereți (construcții); uluci de metal; parapete metalice de siguranță pentru drumuri; ecrane ignifuge metalice pentru cuptoare; elemente metalice de protecție pentru copaci; structuri reticulare metalice; opritoare metalice pentru uși; tampoane metalice; ferestre metalice; fernerie pentru uși; cofraje metalice pentru beton; pilitură; stâlpi de metal pentru linii electrice; montanți metalici; tuburi metalice de ramificație; monumente metalice; monumente funerare din metal; rampe metalice pentru vehicule; panouri acustice, din metal; tăblii metalice pentru uși; lambriuri din metal; panouri de semnalizare neluminoase și nemecanizate, din metal; plăci metalice de construcție; pereți despărțitori din metal; buiandrugi de metal; ferestre

batante de metal; balamale metalice; lamele; lame metalice de parchet flotant; rampe metalice pentru lansare de rachete; cheiuri din metal, prefabricate; dale de perete, metalice; plăci de pardoseală metalice; plăci metalice pentru construcții; plăci de ancorare; dale metalice pentru pavaje; plăci funerare din metal; plăci din metal; sigilii de plumb; palete metalice de încărcare; palete metalice pentru manipulare; palete metalice de transport; tăvi metalice; praguri metalice; țărushi din metal pentru plante sau copaci; suporturi metalice pentru butoaie; grătare pentru bușteni; blindaje din metal; pavaje metalice; învelitori metalice pentru acoperișuri; căptușeli metalice (construcții); placări (metalice) pentru construcții; mantale din metal pentru șemineuri; bandă de oțel; planșee metalice; bare metalice de prindere pentru căzi de baie; plafoane metalice; aliaje de sudură; aliaje de lipit cu aur; aliaje de argint pentru lipit; coliere metalice de îmbinare pentru țevi; cheiuri plutitoare din metal pentru ancorarea vapoarelor; dopuri și capace metalice; sârme din aluminiu; sârme din oțel; fire metalice; sârme din aliaje de metale comune (cu excepția celor fuzibile); sârmă ghimpată; sârme de cupru neizolate; vergele pentru sudură; sârmă de oțel; arcuri (articole de fierărie); baghete metalice pentru sudură; baghete metalice pentru brazură și sudură; vergele metalice pentru lipire; bare metalice exfoliate; bare metalice trase și șlefuite; bare de oțel trase la rece; bare de oțel laminate la cald; catarama din metale obișnuite (articole de fierărie); tocure metalice pentru ferestre; cadre metalice (construcții); crucifixuri din metale comune, altele decât articole de bijuterie; recipiente metalice pentru combustibili lichizi; recipiente metalice pentru gaze sub presiune sau aer lichid; containere metalice plutitoare; șine confecționate din metal; funii de oțel pentru manipularea sarcinilor; gratii din metal pentru șemineuri; grile din metal; role pentru uși glisante; minereuri de fier; minereuri metalifere; minereuri de crom; mânere metalice pentru uși; mânere sferice din metal; palplanșe metalice; cocini metalice; plumb brut sau semifabricat; seifuri (metalice sau nemetalice); seifuri, electronice; plasă metalică de protecție împotriva căderii pietrelor; cadre metalice pentru plase de țânțari; silozuri metalice; grătare de șters încălțăminte; racorduri metalice pentru cabluri neelectrice; racorduri metalice pentru țevi; ajutaje de metal; metal antifricțiune; aliaje de staniu placate cu argint; aliaje de metale obișnuite; legături

metalice pentru snopi; legături metalice; dispozitive metalice de închidere pentru sticle; cofraje metalice; aliaje din oțel; staniol; statuete din metale comune; figurine din metale comune; stele funerare metalice; bare pentru grătare metalice; grajduri metalice; stâlpi de metal pentru panouri de publicitate; stâlpi de metal; stâlpi telegrafici din metal; macazuri de cale ferată; scări mobile metalice; taburete cu trepte din metal; trepte de scări din metal; coliere de stângere metalice; agrafe metalice pentru curele de mașini; plăci de identitate metalice; tantal (metal); sere transportabile din metal; titan; țesături metalice; tombac; scări metalice mobile pentru îmbarcarea pasagerilor; cabluri metalice neelectrice; cablu de oțel; țevi metalice; conducte metalice de refluxare; conducte metalice pentru apă; tuburi metalice de scurgere; conducte din metal pentru instalații de ventilare și climatizare; conducte metalice de scurgere; coșuri de fum metalice; țevi și tuburi metalice; conducte metalice pentru instalații de încălzire centrală; țevi din oțel, tuburi din oțel; turnichete; corniere din metal; ambalaje din tablă cositorită; dispozitive de închidere pentru uși, metalice; instalații metalice pentru parcat biciclete; dispozitive de închidere pentru ferestre, neelectrice; dispozitive neelectrice pentru deschiderea ușilor; dispozitive metalice pentru deschiderea ferestrelor (neelectrice); dispozitive de îndepărtarea păsărilor, acționate de vânt; ferotungsten; feromolibden; ferossiliciu; ferotitan; ferocrom; catarge din metal pentru arborat steaguri; catarge portabile pentru arborat steaguri, din metal; bride metalice (coliere); giruete; folii din aluminiu; metale sub formă de foițe sau pudră pentru imprimante în 3D; folii metalice pentru ambalare și împachetare; forme metalice pentru gheață; ferestre batante din metal; garnituri metalice pentru sicrie; garnituri metalice pentru paturi; garnituri metalice pentru mobilă; cleme metalice pentru cabluri sau tuburi; crom; lanțuri pentru vite; lanțuri metalice; lanțuri de siguranță de metal; zinc; zirconiu; țigle olandeze metalice; țigle metalice; fontă brută sau semifabricată; șaibe de metal; bile de oțel; șarniere metalice; bare cilindrice metalice; seifuri; scripeți metalici pentru ferestre; scripeți metalici (cu excepția celor pentru mașini); traverse metalice pentru căi ferate; cremone; cuie spintecate din metal; pinteni; țărushi (articole de fierărie); jaluzele rulante din oțel; drugi de zăvor; plăcuțe metalice pentru vehicule; etichete din metal; limbi de broască (zăvoare); cutii din metal pentru

distribuirea de prosoape din hârtie; casete pentru bani (metalice sau nemetalice); lăzi metalice pentru scule (goale); cutii din metale obișnuite;

- 08 - diamante pentru tăiat sticlă (părți ale uneltelelor manuale); aparate de tatuare; aparate laser pentru epilare, altele decât cele de uz medical; lame de ras; pile de ascuțit; pietre pentru ascuțit coasa; burghie (unelte manuale); mașini de găurit; sape de foraj; burghie pentru dulgheri; buciarde; furci de mână (unelte manuale); furculițe pentru friptură; furculițe; furci; mașini de tuns gazon (instrumente manuale); harpoane; extractoare de cuie; greble (unelte manuale); greble pentru golf; bare de tăiat (scule de mână); suporturi pentru pietre de ascuțit; instrumente de tranșat; dălți pentru sculptori; cricuri de mână; sfredede; bastoane și tonfe (pentru polițiști); dispozitive de fixare pentru tâmplărie și dogărie; cazmale; rindele de fasonat; dălți; ace pentru gravat; ace pentru tatuaje; cuțite, furculițe și linguri; scule de tăiere (unelte de mână); satăre (cuțite); unelte manuale de grădinărit; instrumente manuale pentru șlefuit; patrițe de numerotare; fiare de gofrat; instrumente pentru decantarea lichidelor (unelte manuale); aparate pentru epilat, electrice sau neelectrice; instrumente de ascuțit; instrumente pentru ascuțit lame; instrumente pentru marcarea animalelor; unghiere (electrice sau neelectrice); deschizătoare de stridii; unelte de lustruit; aparate pentru făcut găuri în urechi; instrumente de tăiat țevi; clești pentru dezizolare de cabluri (unelte manuale); nituitoare (unelte); mandrine (scule); mașini de tăiat și fațetat; instrumente de ascuțit canturi de schiuri, cu acționare manuală; unelte de mână, acționate manual; instrumente sterile pentru piercing corporal; ștanțe (unelte manuale); cazmale (unelte); pietre de ascuțit abrazive; boxuri (arme albe); mistrii; punctatoare de centrare (scule manuale); pumnale; sape pentru defrișare; maiuri (instrumente manuale); clești; clești de perforat (unelte de mână); lame (arme); filiere inelare; chei de piulițe; chei pentru tarozi; linguri (unelte manuale); oale de turnătorie; gheare pentru carne; vilbrochene (scule); calapoade pentru încălțăminte (unelte de cizmărie); inele pentru coase; aparate pentru compostat bilete; extractoare (scule); berbeci (scule); coase; seceri cu mâner scurt; vătraie; discuri abrazive cu șmirghel; pietre pentru ascuțire manuală; baroase; unelte manuale pentru îndepărtarea scalieților; clești de unghii; foarfece de emon-

daj; clești de scos cuie; pioleți pentru gheață; lame (scule); lame pentru aparate de ras; cuțit de rindea; ferăstraie mecanice manuale cu mișcare alternativă de translație pentru metale; linguri; linguri, furculițe și cuțite de masă pentru bebeluși; linguri, furculițe și cuțite de masă din plastic; rânghi; lopățele de grădină; lopeți (unelte manuale); cuțite de paletă; macete; mașini de tuns barbă; mașini de tuns părul, electrice și neelectrice; mașini de tuns pentru animale; tarozi (scule); foale pentru cămin (manuale); spade; ciocane (scule); ciocane de urgență; ciocane cu capul rotund (unelte manuale); ciocane de prelu-crat piatra; ciocane de zidar; buterole (scule); târnăcop; târnăcoape (unelte); truse de manichiură; truse de manichiură (electrice); truse de pedichiură; pile-ac; pile; pile pentru unghii; pompe de aer, acționate manual; pompe de mână; truse de bărbierit; tocătoare de carne (unelte manuale); cuțite de brânză, neelectrice; tăietoare de fructe; dispozitive de feliat ouă, neelectrice; cuțite pentru legume; cuțite pentru pizza, neelectrice; răzuitoare (cuțite); dălți pentru hobby-uri; instrumente de scos miezul din fructe; rindele pentru ciubucării; cuțite din ceramică; deschizătoare neelectrice de conserve; cuțite de potcovărie; cuțite multifuncționale; cuțite pentru altoit; cuțite de vânătoare; briști; unelte pentru altoit (unelte manuale); cuțite pentru tăiat carnea; unelte de bobinare; cuttere; cosoare; cuțit mic de bucătărie pentru cojirea fructelor și legumelor; cuțite; cuțite ghilotină; foarfeci pentru fitiluri; mașini de tăiat; aparate de tuns animale; instrumente manuale de tuns; foarfece; teci de sabie; răzători de bucătărie; feliatoare de legume, acționate manual, răzătoare de legume acționate manual; spiralizatoare de legume, acționate manual; aparate de curățat legume, acționate manual; unelte agricole manuale; arme purtate lateral; instrumente manuale de ascuțit; șurubelnițe neelectrice; dispozitive de curățat boabele de porumb, acționate manual; bețe de amestecat vopsea; manșoane de alezoare; mandrine pentru mașină de găurit; perforatoare (unelte manuale); pistiluri pentru pisat (unelte manuale); pile de unghii; pile electrice de unghii; ferăstraie de mână; ferăstrău cu coardă; pensete; pensete pentru îndepărtarea părului; pistoale (unelte manuale); pistoale de călăfătuire; pistoale manuale pentru extrudarea masticurilor; filiere (unelte); instrumente pentru culesul fructelor; pânze de ferăstrău (părți de unelte); lame de mașini de tăiat; centuri pentru unelte; storcătoare de

tuburi manuale, nu de uz casnic; împletitoare de păr electrice; tacâmuri (cuțite, furculițe și linguri); instrumente de ondulat materiale textile; aparate manuale pentru ondularea părului; feliatoare de legume; colectoare de monede; aparate și instrumente pentru jupuirea animalelor; dispozitive de șlefuit unghiile, electrice sau neelectrice; darace (unelte manuale); pene de antrenare; ciocane de nituit; aparate de trefilat sârmă (scule manuale); procesoare de alimente acționate manual; domuri (unelte de mână); pulverizatoare pentru insecticide (unelte manuale); seringi pentru aplicarea insecticidelor; alezoare; rame pentru ferăstraie de mână; suporturi pentru ferăstraie; pile (scule); cuțitoaie de potcovar (unelte manuale); dispozitive de tăiere a ambalajului de plastic de protecție de pe sticlele de vin; unelte de gravare (unelte manuale); freze (scule); piele de ascuțit; curele din piele pentru ascuțit briciul; raboteze; mânere pentru coase; mânere pentru cuțite; mânere pentru unelte manuale, acționate manual; leviere; săbii; cavile de matisit; cuțite demontabile (componente unelte de mână); dălți de scobit (piese pentru unelte manuale); foarfece de elagaj; argintărie (cuțite, furculițe și linguri); cosorașe; răzuitoare; răzuitoare (unelte manuale); raclete pentru schiuri; daltă pentru scobituri; dălți de călăfătuire; dălți concave; războaie de țesut manuale, portabile; mojară pentru pisat (unelte manuale); vincluri (unelte manuale); foarfece de elagaj telescopică; ciocane marcatoare; toporiști; barde; menghine; menghine (unelte manuale); topoare; bârzi; unelte de piuare (manuale); maiuri (compactoare pentru pământ); clești tăietori de țevi (unelte manuale); echere (unelte manuale); alonje pentru burghie de filetat; aparate pentru distrugerea paraziților de plante, cu acționare manual; întinzătoare de fire și benzi metalice (scule); fiare de călcat electrice; fiare (unelte neelectrice); mașini de tăiat fructe cu acționare manuală; tocuri pentru aparate de ras; clichete (unelte); sule; spatule (unelte manuale); spatule folosite de artiști; baionete; cleștișori; ondulate de păr; instrumente pentru îndepărtarea cuticulelor; clești pentru întors genele.

(531) CFE(9) 24.17.02; 27.05.17; 29.01.01.

(111) **39787**
 (151) 10.07.2024
 (181) 17.05.2033
 (210) 051632
 (220) 17.05.2023
 (730) **SETRCONS GRUP S.R.L., societate comercială, MD**
 Str. Ștefan-Vodă nr. 98, MD-2055,
 Vatra, Chișinău, Republica Moldova
 (540)

PROCONTACT

(511) NCL(12-2023)
 19 - materiale, nemetalice, pentru clădiri și construcții; conducte rigide, nemetalice, pentru construcții; asfalt, smoală, gudron și bitum; construcții transportabile, nemetalice; monumente, nemetalice.

(111) **39788**
 (151) 05.07.2024
 (181) 27.04.2033
 (210) 051567
 (220) 27.04.2023
 (730) **Société des Produits Nestlé S.A., CH**
 1800 Vevey, Elveția
 (540)



(526) Elementele mărcii asupra cărora nu se extinde dreptul exclusiv: „PKU”, „express”, cu excepția executării grafice deosebite.
 (591) Culori revendicate: alb, violet de diferite nuanțe, liliachiu de diferite nuanțe.
 (511) NCL(12-2023)
 05 - suplimente nutritive; substanțe dietetice de uz medical; alimente, băuturi și substanțe dietetice de uz medical și clinic; alimente pentru bebeluși; preparate cu vitamine; produse alimentare minerale pentru scopuri medicale; substituiți alimentari de uz medical.

(531) CFE(9) 01.15.14; 01.15.23; 26.01.05; 26.01.18; 26.13.01; 27.05.09; 29.01.13.

(111) **39791**
 (151) 10.07.2024
 (181) 03.04.2033
 (210) 051415
 (220) 03.04.2023
 (730) **RUSU Adrian, MD**
 Str. Grenoble nr. 128/2, ap. 85,
 MD-2011, Chișinău, Republica Moldova
 (540)



(526) Elementele mărcii asupra cărora nu se extinde dreptul exclusiv: „FISH”, „Accesorii de Pescuit”, cu excepția executării grafice deosebite.

(511) NCL(12-2023)
 28 - momeală pentru pescuit;
 35 - publicitate; administrarea, organizarea și managementul afacerilor; lucrări de birou; toate serviciile sus-menționate, ce se referă la momeli pentru pescuit.
 (531) CFE(9) 02.01.12; 03.09.11; 21.03.15; 25.01.06; 26.01.14; 26.01.15; 26.01.21; 27.05.09.

- (111) **39796**
 (151) 11.07.2024
 (181) 23.08.2033
 (210) 052118
 (220) 23.08.2023
 (730) **Ko.NEXT.Ko Ltd, BG**
 Str. Radopi 11, magazine 1, 9000, Varna,
 Bulgaria
 (540)



- (526) Elementele mărcii asupra cărora nu se extinde dreptul exclusiv: „Electrical”, „Newest”, „Exclusive”, „Extended”, „Technologies”, cu excepția executării grafice deosebite.
- (591) Culori revendicate: roșu.
- (511) NCL(12-2023)
- 09 - aparate și instrumente științifice, pentru cercetare, de navigare, geodezice, fotografice, cinematografice, audiovizuale, optice, de cântărire, de măsurare, de semnalizare, de detectare, de testare, de verificare, de salvare și didactice; aparate și instrumente pentru conducerea, distribuirea, transformarea, acumularea, reglarea sau controlul distribuției sau utilizării energiei electrice; aparate și instrumente pentru înregistrarea, transmiterea, reproducerea sau procesarea sunetului, imaginilor sau a datelor; suporturi media înregistrate și descărcabile, software pentru calculatoare, suporturi media digitale sau analogice de înregistrare și de stocare fără conținut; mecanisme pentru aparate cu preplată; case de marcat, dispozitive de calculat; calculatoare și dispozitive periferice pentru calculatoare; costume de scafandru, măști pentru scafandri, dopuri de urechi pentru scafandri, clești de nas pentru scafandri și înotători, mănuși pentru scafandri, aparate de respirat pentru înot subacvatic; extinctoare; toate produsele sus-menționate cu excepția discurilor fonografice, antenelor parabolice, receptoarelor de satelit, aparatelor de navigare prin satelit;
- 11 - aparate și instalații de iluminat, de încălzire, de răcire, de producere a vaporilor, de coacere, de uscare, de ventilare, de distribuire a apei și de uz sanitar;
- 17 - cauciuc, gutapercă, gumă, azbest, mică, neprelucrate și semiprelucrate, și înlocuitori

pentru toate aceste materiale; materiale plastice și rășini extrudate destinate utilizării în producție; materiale de călăfăuire, etanșare și izolare; țevi, tuburi și furtunuri flexibile, nemetalice;

- 35 - servicii de vânzare angro și cu amănuntul, inclusiv servicii de vânzare cu amănuntul oferite printr-un magazin universal, prin catalog cu livrare, on-line, prin marketing direct a produselor, și anume cabluri, fire electrice, izolatoare pentru cabluri și fire electrice, cutii de siguranță, prize, întrerupătoare, conectoare, transformatoare electrice, cutii de conexiuni electrice, canale pentru cabluri electrice, componente de circuite electrice, dispozitive și componente de instalare, conectare, transmitere, distribuire, control, verificare și măsurare a energiei electrice, echipamente de securitate a muncii la executarea lucrărilor de instalare, montare, deservire a dispozitivelor electrice și a rețelelor electrice, aparate electrice de încălzire și răcire;
- 37 - servicii de construcții; servicii de instalații și reparații; extracții miniere, foraje pentru extracția de petrol și gaze.
- (531) CFE(9) 24.17.02; 27.05.09; 29.01.01.

- (111) **39801**
 (151) 11.07.2024
 (181) 30.05.2033
 (210) 051700
 (220) 30.05.2023
 (730) **ANDREEVA Tatiana, MD**
 Bd. Dacia nr. 60, bloc 5, ap. 206,
 MD-2026, Chișinău, Republica Moldova
 (540)

ЛОМЫ ЛИДЕРЫ ОБЩЕСТВЕННОГО МНЕНИЯ

- (526) Elementele mărcii asupra cărora nu se extinde dreptul exclusiv: „ЛИДЕРЫ ОБЩЕСТВЕННОГО МНЕНИЯ”.
- (511) NCL(12-2023)
- 35 - publicitate; administrarea, organizarea și managementul afacerilor; lucrări de birou;

- 41 - educație; instruire; divertisment; activități sportive și culturale;
- 42 - servicii științifice și tehnologice, precum și servicii de cercetare și creație, referitoare la acestea; servicii de analiză industrială, cercetare industrială și proiectare industrială; servicii de control al calității și de autentificare; crearea și dezvoltarea calculatoarelor și programelor de calculator.

(531) CFE(9) 28.05.00.

(111) **39802**

(151) 12.07.2024

(181) 31.03.2033

(210) 051404

(220) 31.03.2023

(730) **ASAG-Prim S.R.L., MD**

Str. Mitropolit Gurie Grosu nr. 5, of. 14,
MD-2028, Chișinău, Republica Moldova

(540)



(526) Elementele mărcii asupra cărora nu se extinde dreptul exclusiv: „cofeina”, cu excepția executării grafice deosebite.

(591) Culori revendicate: cafeniu-închis, cafeniu-deschis, alb.

(511) NCL(12-2023)

30 - cafea, ceai, cacao și înlocuitori ai acestora; orez, paste făinoase și tăiței; tapioca și sago; făină și preparate din cereale; pâine, produse de patiserie și cofetărie; ciocolată; înghețată, șerburi și alte înghețate comestibile; zahăr, miere, sirop de melasă; drojdie, praf de copt; sare, condimente, mirodenii, plante aromatice conservate; oțet, sosuri și alte condimente; gheață (apă înghețată).

(531) CFE(9) 03.07.05; 03.07.23; 03.07.24; 05.07.27; 11.03.04; 11.03.20; 27.03.03; 27.05.05; 29.01.13.

(111) **39810**

(151) 11.07.2024

(181) 21.12.2032

(210) 050935

(220) 21.12.2022

(730) **NOVA LINES INC S.R.L., MD**

Bd. Decebal nr. 6,
MD-2002, Chișinău, Republica Moldova

(540)



(526) Elementele mărcii asupra cărora nu se extinde dreptul exclusiv: „NOVA”, „LINES”, cu excepția executării grafice deosebite.

(511) NCL(11-2022)

38 - servicii de telecomunicații.

(531) CFE(8) 27.05.17.

(111) **39811**

(151) 15.07.2024

(181) 01.03.2031

(210) 047602

(220) 01.03.2021

(730) **BESCHIERU Nichita, MD**

Str. Nicolae Milescu Spătarul nr. 23, ap. 79,
MD-2075, Chișinău, Republica Moldova

(540)



- (511) NCL(11-2021)
 33 - băuturi alcoolice, cu excepția berii; preparate alcoolice pentru fabricarea băuturilor;
 43 - servicii de alimentație publică; servicii de cazare temporară.
 (531) CFE(8) 26.04.17; 26.04.18; 27.05.10; 27.07.23.

- (111) **39818**
 (151) 15.07.2024
 (181) 10.08.2033
 (210) 052093
 (220) 10.08.2023
 (730) **PRIJILEVSCHI Rodica, MD**
 Str. Vasile Lupu nr. 61, bloc 6, ap. 57,
 MD-2008, Chișinău, Republica Moldova
 (540)



- (526) Elementele mărcii asupra cărora nu se extinde dreptul exclusiv: „CF”, „ORIGINAL”, cu excepția executării grafice deosebite.
 (511) NCL(12-2023)
 09 - aparate și instrumente științifice, pentru cercetare, de navigare, geodezice, fotografice, cinematografice, audiovizuale, optice, de cântărire, de măsurare, de semnalizare, de detectare, de testare, de verificare, de salvare și didactice; aparate și instrumente pentru conducerea, distribuția, transformarea, acumularea, reglarea sau controlul distribuției sau utilizării energiei electrice; aparate și instrumente pentru înregistrarea, transmiterea, reproducerea sau procesarea sunetului, imaginilor sau a datelor; suporturi media înregistrate și descărcabile, software pentru calculatoare, suporturi media digitale sau

analogice de înregistrare și de stocare fără conținut; mecanisme pentru aparate cu preplată; case de marcat, dispozitive de calculat; calculatoare și dispozitive periferice pentru calculatoare; costume de scafandru, măști pentru scafandri, dopuri de urechi pentru scafandri, clești de nas pentru scafandri și înotători, mănuși pentru scafandri, aparate de respirat pentru înot subacvatic; extinctoare;

- 11 - aparate și instalații de iluminat, de încălzire, de răcire, de producere a vaporilor, de coacere, de uscare, de ventilare, de distribuție a apei și de uz sanitar.
 (531) CFE(9) 27.05.01; 27.05.19.

- (111) **39836**
 (151) 19.07.2024
 (181) 16.05.2033
 (210) 051620
 (220) 16.05.2023
 (730) **NEAGA Andrei, MD**
 Str. Chișinăului nr. 37/1, MD-6812,
 Băcioi, Chișinău, Republica Moldova
 (540)

Dormitorio

- (526) Elementele mărcii asupra cărora nu se extinde dreptul exclusiv: „Dormitorio”, cu excepția executării grafice deosebite.
 (511) NCL(12-2023)
 20 - mobile, oglinzi, rame pentru tablouri; containere, nemetalice, pentru depozitare sau transport; oase neprelucrate sau semiprelucrate, coarne, fanoane de balenă sau sifid; scoici; spumă de mare; chihlimbar galben;
 35 - publicitate; administrarea, organizarea și managementul afacerilor; lucrări de birou.
 (531) CFE(9) 26.11.02; 27.05.11.

(111) **39837**
 (151) 19.07.2024
 (181) 16.06.2033
 (210) 051770
 (220) 16.06.2023
 (730) **V8-GROUP S.R.L., MD**
 Str. Varșovia nr. 9/1, ap. (of.) 22,
 MD-2060, Chișinău, Republica Moldova
 (540)



(526) Elementele mărcii asupra cărora nu se extinde dreptul exclusiv: „V8” pentru serviciile solicitate din clasa 37, cu excepția executării grafice deosebite.
 (511) NCL(12-2023)
 37 - servicii de construcții; servicii de instalații și reparații; extracții miniere, foraje pentru extracția de petrol și gaze;
 43 - servicii de alimentație publică; servicii de cazare temporară.
 (531) CFE(9) 27.05.21; 27.07.11.

(111) **39838**
 (151) 19.07.2024
 (181) 07.09.2033
 (210) 052214
 (220) 07.09.2023
 (730) **TAGAER S.R.L., societate comercială, MD**
 Str. Mesager nr. 5/2, ap. 17,
 MD-2069, Chișinău, Republica Moldova
 (540)



(526) Elementele mărcii asupra cărora nu se extinde dreptul exclusiv: „X”, „lady”, cu excepția executării grafice deosebite.

(511) NCL(12-2023)
 24 - textile și înlocuitori de textile; lenjerie de uz casnic; perdele din material textil sau plastic;
 25 - îmbrăcăminte, încălțăminte, articole care servesc la acoperirea capului;
 35 - publicitate; administrarea, organizarea și managementul afacerilor; lucrări de birou.
 (531) CFE(9) 24.13.09; 24.17.25; 27.05.10.

(111) **39839**
 (151) 19.07.2024
 (181) 20.09.2033
 (210) 052258
 (220) 20.09.2023
 (730) **TAGAER S.R.L., societate comercială, MD**
 Str. Mesager nr. 5/2, ap. 17,
 MD-2069, Chișinău, Republica Moldova
 (540)



(526) Elementele mărcii asupra cărora nu se extinde dreptul exclusiv: „X”, „men”, cu excepția executării grafice deosebite.
 (511) NCL(12-2023)
 24 - textile și înlocuitori de textile; lenjerie de uz casnic; perdele din material textil sau plastic;
 25 - îmbrăcăminte, încălțăminte, articole care servesc la acoperirea capului;
 35 - publicitate; administrarea, organizarea și managementul afacerilor; lucrări de birou.
 (531) CFE(9) 24.13.09; 24.17.25; 27.05.10.

(111) **39840**
 (151) 19.07.2024
 (181) 20.09.2033
 (210) 052259
 (220) 20.09.2023
 (730) **TAGAER S.R.L., societate comercială, MD**
 Str. Mesager nr. 5/2, ap. 17,
 MD-2069, Chișinău, Republica Moldova

(540)



(526) Elementele mărcii asupra cărora nu se extinde dreptul exclusiv: „X”, „baby”, cu excepția executării grafice deosebite.

(511) NCL(12-2023)

24 - textile și înlocuitori de textile; lenjerie de uz casnic; perdele din material textil sau plastic;

25 - îmbrăcăminte, încălțăminte, articole care servesc la acoperirea capului;

35 - publicitate; administrarea, organizarea și managementul afacerilor; lucrări de birou.

(531) CFE(9) 24.13.09; 24.17.25; 27.05.10.

(111) **39843**

(151) 19.07.2024

(181) 11.10.2033

(210) 052352

(220) 11.10.2023

(730) **BUSUIOC Sergiu, MD**

Str. Mihai Frunze nr. 1K/4, ap. 8, MD-4839, Stăuceni, Chișinău, Republica Moldova

(540)

LOTTO

(511) NCL(12-2023)

29 - carne, pește, păsări și vânat; extracte din carne; fructe și legume conservate, congelate, uscate și fierte; jeleuri, dulceturi, compoturi; ouă; lapte, brânzeturi, unt, iaurt și alte produse lactate; uleiuri și grăsimi comestibile;

30 - cafea, ceai, cacao și înlocuitori ai acestora; orez, paste făinoase și tăiței; tapioca și sago; făină și preparate din cereale; produse de patiserie și cofetărie, cu excepția gumei de mestecat, gumei de mestecat, altele decât cele de uz medical, biscuiților, prăjiturilor din orez; miere, sirop de melasă; drojdie, praf de copt; sare, condimente, mirodenii, plante aromatice conservate; oțet, sosuri și alte condimente; gheață (apă înghețată);

31 - produse agricole, de acvacultură, horticole și forestiere, brute și neprelucrate; cereale și semințe crude și neprocesate; fructe și legume proaspete, plante aromatice proaspete; plante și flori naturale; bulbi, răsaduri și semințe pentru plantare; animale vii; hrană și băuturi pentru animale; malț.

(111) **39844**

(151) 20.07.2024

(181) 13.04.2033

(210) 051494

(220) 13.04.2023

(730) **ELITE VERNICI S.R.L., MD**

Str. Calea Orheiului nr. 111/8, et. 12, MD-2020, Chișinău, Republica Moldova

(540)



(526) Elementele mărcii asupra cărora nu se extinde dreptul exclusiv: „ELITE VERNICI”, cu excepția executării grafice deosebite.

(591) Culori revendicate: albastru, negru, gri.

(511) NCL(12-2023)

02 - vopsele, finisuri, lacuri; substanțe de protecție contra ruginii și contra deteriorării lemnului; coloranți, vopsele; cerneluri pentru imprimare, marcarea și gravare; rășini naturale în stare brută; metale sub formă de folie și pulbere pentru utilizare în vopsire, decorare, tipărire și artă;

04 - uleiuri și unsori industriale, ceară; lubrifianți; produse pentru absorbția, umezirea și compactarea pulberilor; combustibili și materiale pentru iluminat; lumânări și fitiluri pentru iluminat;

35 - publicitate; administrarea, organizarea și managementul afacerilor; lucrări de birou.

(531) CFE(9) 26.03.05; 26.03.07; 26.11.08; 26.11.09; 26.13.25; 27.05.09; 29.01.13.

(111) **39845**
 (151) 20.07.2024
 (181) 18.10.2033
 (210) 052389
 (220) 18.10.2023
 (730) **IAVORSCAIA Elena, MD**
 Str. Victoriei nr. 38,
 MD-3101, Bălți, Republica Moldova
 (540)

Contabil News

(526) Elementele mărcii asupra cărora nu se extinde dreptul exclusiv: „Contabil”, „News”.
 (511) NCL(12-2023)
 41 - educație; instruire; divertisment; activități sportive și culturale.

(111) **39846**
 (151) 20.07.2024
 (181) 24.10.2033
 (210) 052413
 (220) 24.10.2023
 (730) **MALAI Alina, MD**
 Str. 8 Martie nr. 5,
 MD-3102, Bălți, Republica Moldova
 (540)



(526) Elementele mărcii asupra cărora nu se extinde dreptul exclusiv: „Dolce”, „Fattoria”, cu excepția executării grafice deosebite.
 (591) Culori revendicate: negru, roz, galben.
 (511) NCL(12-2023)
 29 - carne, pește, păsări și vânat; extracte din carne; fructe și legume conservate, congelate, uscate și fierte; jeleuri, dulcețuri, compoturi; ouă; lapte, brânzeturi, unt, iaurt și alte produse lactate; uleiuri și grăsimi comestibile;

30 - cafea, ceai, cacao și înlocuitori ai acestora; orez, paste făinoase și tăiței; tapioca și sago; făină și preparate din cereale; pâine, produse de patiserie și cofetărie; ciocolată; înghețată, șerburi și alte înghețate comestibile; zahăr, miere, sirop de melasă; drojdie, praf de copt; sare, condimente, mirodenii, plante aromatice conservate; oțet, sosuri și alte condimente; gheață (apă înghețată);
 35 - publicitate; administrarea, organizarea și managementul afacerilor; lucrări de birou.
 (531) CFE(9) 26.01.02; 26.01.20; 27.05.10; 29.01.13.

(111) **39871**
 (151) 26.07.2024
 (181) 30.08.2033
 (210) 052172
 (220) 30.08.2023
 (730) **DOBRINIUC Iulian, MD**
 Str. Calea Orheiului nr. 115/1, ap. 78,
 MD-2020, Chișinău, Republica Moldova
 (540)



(526) Elementele mărcii asupra cărora nu se extinde dreptul exclusiv: „X”, „GASTRO HOUSE”, „CASA BUCATELOR”, cu excepția executării grafice deosebite.
 (511) NCL(12-2023)
 43 - servicii de alimentație publică; servicii de cazare temporară.
 (531) CFE(9) 07.03.11; 11.01.03; 11.01.04; 24.13.09; 24.17.25; 26.04.16; 26.04.18; 27.05.01.

(111) **39872**
 (151) 26.07.2024
 (181) 12.09.2033
 (210) 052235
 (220) 12.09.2023
 (730) **RAPID AUTOTEST S.R.L., MD**
 Str. Meșterul Manole nr. 5,
 MD-2037, Chișinău, Republica Moldova
 (540)



(526) Elementele mărcii asupra cărora nu se extinde dreptul exclusiv: toate elementele verbale, cu excepția executării grafice deosebite.
 (591) Culori revendicate: alb, negru, roșu.
 (511) NCL(12-2023)
 35 - publicitate; administrarea, organizarea și managementul afacerilor; lucrări de birou.
 (531) CFE(9) 01.03.01; 01.03.13; 07.01.24; 07.03.11; 26.13.01; 27.05.24; 29.01.13.

(111) **39873**
 (151) 26.07.2024
 (181) 10.10.2033
 (210) 052344
 (220) 10.10.2023
 (730) **Khairat Al Manafie Co. For Transport and General Trading, GB**
 25 North Row, London W1K 6DJ, Regatul Unit
 (540)

Maxico extra fresh LIGHT Beer

(526) Elementele mărcii asupra cărora nu se extinde dreptul exclusiv: „extra fresh LIGHT Beer”.
 (511) NCL(12-2023)
 32 - cocteiluri pe bază de bere; bere; băutură răcoritoare din ghimbir; bere din malț; vin de orz (bere).

(111) **39874**
 (151) 26.07.2024
 (181) 10.10.2033
 (210) 052347
 (220) 10.10.2023
 (730) **Khairat Al Manafie Co. For Transport and General Trading, GB**
 25 North Row, London W1K 6DJ, Regatul Unit
 (540)

Reem extra fresh beer

(526) Elementele mărcii asupra cărora nu se extinde dreptul exclusiv: „extra fresh beer”.
 (511) NCL(12-2023)
 32 - cocteiluri pe bază de bere; bere; băutură răcoritoare din ghimbir; bere din malț; vin de orz (bere).

(111) **39875**
 (151) 26.07.2024
 (181) 10.10.2033
 (210) 052348
 (220) 10.10.2023
 (730) **Khairat Al Manafie Co. For Transport and General Trading, GB**
 25 North Row, London W1K 6DJ, Regatul Unit
 (540)

Cass fresh extra beer

(526) Elementele mărcii asupra cărora nu se extinde dreptul exclusiv: „fresh extra beer”.
 (511) NCL(12-2023)
 32 - cocteiluri pe bază de bere; bere; băutură răcoritoare din ghimbir; bere din malț; vin de orz (bere).

(111) **39876**
 (151) 26.07.2024
 (181) 10.10.2033
 (210) 052350
 (220) 10.10.2023
 (730) **Khairat Al Manafie Co. For Transport and General Trading, GB**
 25 North Row, London W1K 6DJ, Regatul Unit

(540)

FARIDA LAGER BEER

(526) Elementele mărcii asupra cărora nu se extinde dreptul exclusiv: „LAGER BEER”.

(511) NCL(12-2023)

32 - cocteiluri pe bază de bere; bere; băutură răcoritoare din ghimbir; bere din malt; vin de orz (bere).

(111) **39877**

(151) 26.07.2024

(181) 18.10.2033

(210) 052388

(220) 18.10.2023

(730) **LORA TRADE S.R.L., MD**

Str. Codrilor nr. 12,

MD-2071, Chișinău, Republica Moldova

(540)



(526) Elementele mărcii asupra cărora nu se extinde dreptul exclusiv: „ARENDA”, „BUS”, „MD”, cu excepția executării grafice deosebite.

(511) NCL(12-2023)

35 - publicitate; administrarea, organizarea și managementul afacerilor; lucrări de birou;

39 - transport; ambalarea și depozitarea mărfurilor; organizarea de călătorii.

(531) CFE(9) 18.01.01; 18.01.07; 18.01.09; 18.01.23; 27.03.15; 27.05.08.

(111) **39878**

(151) 26.07.2024

(181) 27.10.2033

(210) 052428

(220) 27.10.2023

(730) **COSENCO Elena, MD**

Str. Ginta Latina nr. 17, ap. 162,

MD-2044, Chișinău, Republica Moldova

(540)



(526) Elementele mărcii asupra cărora nu se extinde dreptul exclusiv: „ART - STUDIO”, cu excepția executării grafice deosebite.

(511) NCL(12-2023)

38 - servicii de telecomunicații;

41 - educație; instruire; divertisment; activități sportive și culturale.

(531) CFE(9) 05.03.13; 05.03.20; 27.05.08.

(111) **39880**

(151) 27.07.2024

(181) 27.06.2033

(210) 051840

(220) 27.06.2023

(730) **DOR DE BUN S.R.L., MD**

Str. Alba-Iulia nr. 103, ap. 120,

MD-2071, Chișinău, Republica Moldova

(540)



(526) Elementele mărcii asupra cărora nu se extinde dreptul exclusiv: „bun”, cu excepția executării grafice deosebite.

(511) NCL(12-2023)

09 - aparate și instrumente științifice, pentru cercetare, de navigare, geodezice, fotografice,

- cinematografice, audiovizuale, optice, de cântărire, de măsurare, de semnalizare, de detectare, de testare, de verificare, de salvare și didactice; aparate și instrumente pentru conducerea, distribuția, transformarea, acumularea, reglarea sau controlul distribuției sau utilizării energiei electrice; aparate și instrumente pentru înregistrarea, transmiterea, reproducerea sau procesarea sunetului, imaginilor sau a datelor; suporturi media înregistrate și descărcabile, software pentru calculatoare, suporturi media digitale sau analogice de înregistrare și de stocare fără conținut; mecanisme pentru aparate cu preplată; case de marcat, dispozitive de calculat; calculatoare și dispozitive periferice pentru calculatoare; costume de scafandru, măști pentru scafandri, dopuri de urechi pentru scafandri, clești de nas pentru scafandri și înotători, mănuși pentru scafandri, aparate de respirat pentru înot subacvatic; extinctoare;
- 29 - carne, pește, păsări și vânat; extracte din carne; fructe și legume conservate, congelate, uscate și fierte; jeleuri, dulcețuri, compoturi; ouă; lapte, brânzeturi, unt, iaurt și alte produse lactate; uleiuri și grăsimi comestibile;
- 30 - produse și preparate de panificație, inclusiv pâine, sandvișuri, hamburgeri, hot dog; produse de brutărie; pizza, plăcinte; aluaturi și amestecuri din acestea; alimente semipreparate și snack-uri; produse de patiserie congelate; produse de patiserie proaspete; produse de patiserie din foitaj; produse de patiserie cu umplutură; paste făinoase și tăiței; tapioca și sago; făină și preparate din cereale;
- 35 - publicitate; administrarea, organizarea și managementul afacerilor; lucrări de birou.
- (531) CFE(9) 27.01.25.

(111) **39885**
 (151) 30.07.2024
 (181) 13.06.2033
 (210) 051768
 (220) 13.06.2023
 (730) **NGUYEN SI TRUNG KY, MD**
 Str. George Meniuc nr. 58,
 MD-2009, Chișinău, Republica Moldova

(540)

TWISTSHAKE

- (511) NCL(12-2023)
- 10 - recipiente pentru biberoane; biberoane; tetine de biberon; dispozitive de închidere pentru biberoane; inele pentru erupția dentară; tetine, suzete pediatrică; suzete neonatale; instrumente ajutătoare pentru hrănire și suzete;
- 20 - ligheane din plastic; dispozitive de închidere pentru recipiente (nemetalice); cutii portabile (recipiente) din plastic; coșuri pentru bebeluși; covorașe pentru țarcuri de bebeluși; scaune de copii; premergătoare pentru bebeluși; perne; țarcuri pentru bebeluși; cutii pentru jucării; suporturi pentru schimbarea bebelușilor; mușamale pentru schimbarea bebelușilor; pătuțuri-leagăne pentru bebeluși; articole pentru pătuțuri (cu excepția lenjeriei de pat).

(111) **39886**
 (151) 30.07.2024
 (181) 16.05.2033
 (210) 051660
 (220) 16.05.2023
 (730) **CARETTA SRL, RO**
 Șoseaua Iași-Tomești, DN 28, parter, camera 1, județul Iași, România

(540)

caretta 

- (591) Culori revendicate: alb, albastru, roșu.
- (511) NCL(12-2023)
- 06 - metale comune și aliajele lor, minereuri; materiale metalice pentru edificare și construcții; construcții transportabile metalice; cabluri și fire neelectrice din metal comun; mici articole de fierărie; containere metalice pentru depozitare sau transport; seifuri;
- 09 - aparate și instrumente științifice, pentru cercetare, de navigare, geodezice, fotografice, cinematografice, audiovizuale, optice, de cântărire, de măsurare, de semnalizare, de detectare, de testare, de verificare, de salvare și didactice; aparate și instrumente pentru conducerea, distribuția, transformarea, acumularea, reglarea sau controlul distribuției sau utilizării energiei electrice; aparate și instrumente pentru înregistrarea, transmiterea, reproducerea sau procesarea sunetului;

lui, imaginilor sau a datelor; suporturi media înregistrate și descărcabile, software pentru calculatoare, suporturi media digitale sau analogice de înregistrare și de stocare fără conținut; mecanisme pentru aparate cu preplată; case de marcat, dispozitive de calculat; calculatoare și dispozitive periferice pentru calculatoare; costume de scafandru, măști pentru scafandri, dopuri de urechi pentru scafandri, clești de nas pentru scafandri și înotători, mănuși pentru scafandri, aparate de respirat pentru înot subacvatic; extinctoare;

- 17 - cauciuc, gutapercă, gumă, azbest, mică, neprelucrate și semiprelucrate, și înlocuitori pentru toate aceste materiale; materiale plastice și rășini extrudate destinate utilizării în producție; materiale de călăfătuire, etanșare și izolare; țevi, tuburi și furtunuri flexibile, nemetalice;
- 19 - materiale, nemetalice, pentru clădiri și construcții; conducte rigide, nemetalice, pentru construcții; asfalt, smoală, gudron și bitum; construcții transportabile, nemetalice; monumente, nemetalice;
- 37 - servicii de construcții; servicii de instalații și reparații; extracții miniere, foraje pentru extracția de petrol și gaze;
- 40 - tratarea materialelor; reciclarea gunoaielor și deșeurilor; filtrarea aerului și tratarea apei; servicii de imprimare; conservarea alimentelor și a băuturilor;
- 42 - servicii științifice și tehnologice, precum și servicii de cercetare și creație, referitoare la acestea; servicii de analiză industrială, cercetare industrială și proiectare industrială; servicii de control al calității și de autentificare; crearea și dezvoltarea calculatoarelor și programelor de calculator.

(531) CFE(9) 03.11.11; 03.11.24; 26.13.01; 26.13.25; 27.05.01; 29.01.13.

(111) **39893**
 (151) 30.07.2024
 (181) 31.05.2033
 (210) 051702
 (220) 31.05.2023
 (730) **Mary Kay Inc., corporație din statul Delaware, US**
 16251 Dallas Parkway, Addison, Texas
 75001, Statele Unite ale Americii

(540)

DYNAMIC WRINKLE LIMITER

(526) Elementele mărcii asupra cărora nu se extinde dreptul exclusiv: „DYNAMIC WRINKLE”.

(511) NCL(12-2023)

03 - cosmetice; preparate nemedicinale pentru îngrijirea pielii; produse de toaletă nemedicinale; parfumuri de uz personal.

(111) **39894**

(151) 30.07.2024

(181) 31.05.2033

(210) 051703

(220) 31.05.2023

(730) **Mary Kay Inc., corporație din statul Delaware, US**

16251 Dallas Parkway, Addison, Texas
 75001, Statele Unite ale Americii

(540)

DYNAMIC WRINKLE LIMITER

(526) Elementele mărcii asupra cărora nu se extinde dreptul exclusiv: „DYNAMIC WRINKLE”.

(511) NCL(12-2023)

05 - preparate medicamentoase pentru tratamentul pielii; suplimente nutritive; suplimente dietetice.

(111) **39895**

(151) 30.07.2024

(181) 23.06.2033

(210) 051819

(220) 23.06.2023

(730) **VINARIA UNGHENI S.R.L., MD**

Str. M. Eminescu nr. 5,
 MD-2012, Chișinău, Republica Moldova

(540)

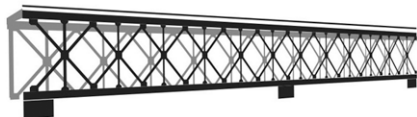

(526) Elementele mărcii asupra cărora nu se extinde dreptul exclusiv: „VINARIA”, „UNGHENI”, cu excepția executării grafice deosebite.

(511) NCL(12-2023)

33 - băuturi alcoolice, cu excepția berii; preparate alcoolice pentru fabricarea băuturilor; toate produsele sus-menționate provenite din Ungheeni.

(531) CFE(9) 07.11.01; 24.03.18; 25.01.15; 27.05.09; 27.05.21.

(111) **39897**

(151) 30.07.2024

(181) 29.09.2033

(210) 052307

(220) 29.09.2023

(730) **GALIARIS-COM S.R.L., MD**

Str. Alexandru cel Bun nr. 33/1, MD-2089, Ciorescu, Chișinău, Republica Moldova

(540)



(526) Elementele mărcii asupra cărora nu se extinde dreptul exclusiv: „BEER HOUSE”, cu excepția executării grafice deosebite.

(511) NCL(12-2023)

32 - bere;

35 - publicitate; administrarea, organizarea și managementul afacerilor; lucrări de birou.

(531) CFE(9) 02.01.01; 05.11.15; 24.03.12; 25.01.19; 26.01.14; 26.01.21; 27.05.01.

(111) **39903**

(151) 01.08.2024

(181) 26.11.2033

(210) 052597

(220) 26.11.2023

(730) **ȘTEFANEȚ Anatolie, MD**

Str. Vasile Lupu nr. 4, ap. 14,

MD-2008, Chișinău, Republica Moldova

(540)



**ETHNO
JAZZ
FESTIVAL**

(526) Elementele mărcii asupra cărora nu se extinde dreptul exclusiv: „ETHNO JAZZ FESTIVAL”, cu excepția executării grafice deosebite.

(511) NCL(12-2023)

41 - educație; instruire; divertisment; activități sportive și culturale.

(531) CFE(9) 02.01.07; 02.01.09; 02.01.23; 02.03.22; 02.03.23; 02.03.26; 27.05.01.

Lista certificatelor de înregistrare a mărcilor eliberate în august 2024

Se publică următoarele date: numărul curent, numărul de depozit, data de depozit, numărul de ordine al înregistrării, data înregistrării, clasele conform CIPS, titularul, codul țării conform normei ST.3 OMPI, numărul BOPI în care a fost publicată cererea de înregistrare, numărul BOPI în care a fost publicată marca înregistrată în baza cererii acceptate parțial

Nr. crt.	(210) Nr. de depozit	(220) Data de depozit	(111) Nr. înregistrării	(151) Data înregistrării	(511) Clase	(730) Titular, cod ST.3 OMPI	(441) Nr. BOPI	(450) Nr. BOPI
1	2	3	4	5	6	7	8	9
1	051784	09.06.2023	39616	19.03.2024	29,30,32, 33,35,43	BALISTRO S.R.L., MD	8/2023	
2	051680	25.05.2023	39674	11.06.2024	09,16,35,40	CECET Veaceslav, MD	7/2023	
3	052383	18.10.2023	39756	30.06.2024	34	Philip Morris Brands Sarl, CH	12/2023	
4	052384	18.10.2023	39757	30.06.2024	34	Philip Morris Brands Sarl, CH	12/2023	
5	052114	21.08.2023	39758	30.06.2024	32,43	BUȚA Denis, MD	10/2023	9/2024
6	051116	31.01.2023	39759	01.07.2024	32,33	BESCHIERU Daria, MD	3/2023	9/2024
7	051618	13.05.2023	39760	03.07.2024	35,41,42,43	DIGITAL LEGAL TECH S.R.L., MD	7/2023	9/2024
8	051559	02.05.2023	39761	03.07.2024	25,35	GOLIMP-ART S.R.L., MD ASSORTI-LOOK S.R.L., MD	7/2023	9/2024
9	051692	29.05.2023	39762	04.07.2024	35,37,39	EFROS Viorel, MD	7/2023	9/2024
10	051756	13.06.2023	39763	04.07.2024	35,36,37,38	StarNet S.R.L., societate comercială, MD	8/2023	9/2024
11	052142	25.08.2023	39764	05.07.2024	06,19,35, 37,39,40	BABII Oleg, MD	11/2023	9/2024
12	052053	09.08.2023	39765	03.07.2024	44	EVO Studio S.R.L., MD	10/2023	
13	051789	19.06.2023	39766	03.07.2024	29,30	KONINKLIJKE BUNGE B.V, NL	10/2023	
14	051790	19.06.2023	39767	03.07.2024	29,30	KONINKLIJKE BUNGE B.V, NL	10/2023	
15	050289	27.07.2022	39768	04.07.2024	05	Corteva Agriscience LLC, a Delaware limited liability company, US	10/2022	
16	051133	06.02.2023	39769	03.07.2024	34	Gallaher Limited, GB	4/2023	9/2024
17	052039	08.08.2023	39770	04.07.2024	35,36,37	ASV GRUP CAPITAL S.R.L., MD	10/2023	
18	052169	29.08.2023	39771	04.07.2024	28	Guangdong Edukiddo Innovative and Education Technology Co., Ltd., CN	11/2023	
19	052170	29.08.2023	39772	04.07.2024	28	Guangdong Edukiddo Innovative and Education Technology Co., Ltd., CN	11/2023	
20	052265	22.09.2023	39773	04.07.2024	29	FLOAREA SOARELUI S.A., MD	11/2023	
21	052149	24.08.2023	39774	05.07.2024	29,30	MASTER-SHEF S.R.L., MD	10/2023	
22	052349	10.10.2023	39775	06.07.2024	32,33	Khairat Al Manafie Co. For Transport and General Trading, GB	12/2023	
23	052351	10.10.2023	39776	06.07.2024	32,33	Khairat Al Manafie Co. For Transport and General Trading, GB	12/2023	
24	052397	23.10.2023	39777	06.07.2024	01,05,09, 10,41,42,44	OSTROFEȚ Eugeniu, MD	12/2023	
25	052477	31.10.2023	39778	06.07.2024	41,44	TOMAȘ Galina, MD	12/2023	9/2024
26	053328	09.09.2016	39779	06.07.2024	09,28	Novomatic AG, AT		
27	051939	26.07.2023	39780	07.07.2024	07,35	BEM INNA S.R.L., societate comercială, MD	9/2023	9/2024
28	052040	09.08.2023	39781	10.07.2024	34	Philip Morris Products S.A., CH	10/2023	9/2024

1	2	3	4	5	6	7	8	9
29	052312	02.10.2023	39782	10.07.2024	34,35,43	BILINKIS Alexandr, MD	11/2023	9/2024
30	052313	02.10.2023	39783	10.07.2024	34,35,43	BILINKIS Alexandr, MD	11/2023	9/2024
31	052415	16.10.2023	39784	10.07.2024	33	CASTEL MIMI S.R.L., MD	12/2023	
32	052456	01.11.2023	39785	10.07.2024	32	EFES VITANTA MOLDOVA BREWERY S.A., întreprindere mixtă, MD	1/2024	
33	051227	27.02.2023	39786	10.07.2024	06,08	Xinjiang Longbo Industrial Co., Ltd., CN	7/2023	9/2024
34	051632	17.05.2023	39787	10.07.2024	19	SETROCONS GRUP S.R.L., societate comercială, MD	7/2023	9/2024
35	051567	27.04.2023	39788	05.07.2024	05	Société des Produits Nestlé S.A., CH	6/2023	9/2024
36	052464	26.10.2023	39789	09.07.2024	43	COJUHARI Tatiana, MD	12/2023	
37	052412	19.10.2023	39790	09.07.2024	35,41,42,45	Jobber Space S.R.L., MD	12/2023	
38	051415	03.04.2023	39791	10.07.2024	28,35	RUSU Adrian, MD	6/2023	9/2024
39	052027	04.08.2023	39792	10.07.2024	33	PANESTA GROUP S.R.L., MD	10/2023	
40	052113	21.08.2023	39793	10.07.2024	29	Upfield Europe B.V., NL	11/2023	
41	052472	06.11.2023	39794	10.07.2024	04,16,20,29,31,32,33,35,39,40	AGRODENIDAN S.R.L., MD	12/2023	
42	052207	07.09.2023	39795	11.07.2024	09	INTEL CORPORATION, US	11/2023	
43	052118	23.08.2023	39796	11.07.2024	09,11,17,35,37	Ko.NEXT.Ko Ltd, BG	11/2023	9/2024
44	052480	07.11.2023	39797	11.07.2024	08,16	Weiguang Hong, CN	1/2024	
45	052484	08.11.2023	39798	11.07.2024	32	PRIVATE JOINT STOCK COMPANY „OBOLON”, UA	1/2024	
46	052485	08.11.2023	39799	11.07.2024	32	PRIVATE JOINT STOCK COMPANY „OBOLON”, UA	1/2024	
47	052493	07.11.2023	39800	11.07.2024	03,05,16,21,35	VION-IMPEX S.R.L., firmă, MD	1/2024	
48	051700	30.05.2023	39801	11.07.2024	35,41,42	ANDREEVA Tatiana, MD	7/2023	9/2024
49	051404	31.03.2023	39802	12.07.2024	30	ASAG-Prim S.R.L., MD	6/2023	9/2024
50	052517	14.11.2023	39803	12.07.2024	34	Nicoventures Holdings Limited, GB	1/2024	
51	052587	22.11.2023	39804	12.07.2024	30	ARIF FRANCK CHARLES, AE	1/2024	
52	052588	22.11.2023	39805	12.07.2024	30	ARIF FRANCK CHARLES, AE	1/2024	
53	052589	22.11.2023	39806	12.07.2024	30	ARIF FRANCK CHARLES, AE	1/2024	
54	052590	22.11.2023	39807	12.07.2024	30	ARIF FRANCK CHARLES, AE	1/2024	
55	052593	22.11.2023	39808	12.07.2024	30	ARIF FRANCK CHARLES, AE	1/2024	
56	052594	22.11.2023	39809	12.07.2024	30	ARIF FRANCK CHARLES, AE	1/2024	
57	050935	21.12.2022	39810	11.07.2024	38	NOVA LINES INC S.R.L., MD	3/2023	9/2024
58	047602	01.03.2021	39811	15.07.2024	33,43	BESCHIERU Nichita, MD	5/2021	9/2024
59	052533	17.11.2023	39812	14.07.2024	35	TAROL-DD S.R.L., MD	1/2024	
60	052601	27.11.2023	39813	14.07.2024	35,36,37	PODOLEANU Alexandru, MD	1/2024	
61	052097	16.08.2023	39814	12.07.2024	29,35	CREATIV-NORD S.R.L., societate comercială, MD	11/2023	
62	052098	16.08.2023	39815	12.07.2024	29,35	CREATIV-NORD S.R.L., societate comercială, MD	11/2023	
63	052177	01.09.2023	39816	15.07.2024	07,10,11,21	CÎȘLALÎ Veaceslav, MD	11/2023	
64	052282	27.09.2023	39817	15.07.2024	09,11	PRIJILEVSCHI Rodica, MD	11/2023	
65	052093	10.08.2023	39818	15.07.2024	09,11	PRIJILEVSCHI Rodica, MD	10/2023	9/2024
66	052370	13.10.2023	39819	15.07.2024	35	EMELIAN Vitalie, MD	12/2023	
67	052328	09.10.2023	39820	15.07.2024	07,12,35,37	XCMG Construction Machinery Co., Ltd., CN	12/2023	
68	052478	03.11.2023	39821	15.07.2024	40,41	PALADE Iurie, MD	1/2024	
69	052479	03.11.2023	39822	15.07.2024	35,40,41	PALADE Iurie, MD	1/2024	
70	052497	08.11.2023	39823	16.07.2024	05	NEW TONE S.R.L., societate comercială, MD	1/2024	

1	2	3	4	5	6	7	8	9
71	052498	08.11.2023	39824	16.07.2024	05	NEW TONE S.R.L., societate comercială, MD	1/2024	
72	052499	08.11.2023	39825	16.07.2024	05	NEW TONE S.R.L., societate comercială, MD	1/2024	
73	052500	08.11.2023	39826	16.07.2024	05	NEW TONE S.R.L., societate comercială, MD	1/2024	
74	052568	27.11.2023	39827	16.07.2024	05	NEW TONE S.R.L., societate comercială, MD	1/2024	
75	052569	27.11.2023	39828	16.07.2024	05	NEW TONE S.R.L., societate comercială, MD	1/2024	
76	052570	27.11.2023	39829	16.07.2024	05	NEW TONE S.R.L., societate comercială, MD	1/2024	
77	052571	27.11.2023	39830	16.07.2024	05	NEW TONE S.R.L., societate comercială, MD	1/2024	
78	052572	27.11.2023	39831	16.07.2024	05	NEW TONE S.R.L., societate comercială, MD	1/2024	
79	051320	11.03.2023	39832	17.07.2024	04	IDECO Power Group S.R.L., MD	5/2023	
80	052164	29.08.2023	39833	17.07.2024	08,11	YiWu KeMei Electric Appliance CO., Ltd., CN	11/2023	
81	052186	01.09.2023	39834	17.07.2024	07,11	SĂU Ion, MD	11/2023	
82	051934	25.07.2023	39835	17.07.2024	34	DIMENSION ETERNAL LIMITED, CN	9/2023	
83	051620	16.05.2023	39836	19.07.2024	20,35	NEAGA Andrei, MD	8/2023	9/2024
84	051770	16.06.2023	39837	19.07.2024	37,43	V8-GROUP S.R.L., MD	8/2023	9/2024
85	052214	07.09.2023	39838	19.07.2024	24,25,35	TAGAER S.R.L., societate comercială, MD	11/2023	9/2024
86	052258	20.09.2023	39839	19.07.2024	24,25,35	TAGAER S.R.L., societate comercială, MD	11/2023	9/2024
87	052259	20.09.2023	39840	19.07.2024	24,25,35	TAGAER S.R.L., societate comercială, MD	11/2023	9/2024
88	052423	24.10.2023	39841	19.07.2024	03	i-Beauty Co., Ltd, KR	12/2023	
89	052201	06.09.2023	39842	19.07.2024	03,16	BUSUIOC Sergiu, MD	11/2023	
90	052352	11.10.2023	39843	19.07.2024	29,30,31	BUSUIOC Sergiu, MD	12/2023	9/2024
91	051494	13.04.2023	39844	20.07.2024	02,04,35	ELITE VERNICI S.R.L., MD	6/2023	9/2024
92	052389	18.10.2023	39845	20.07.2024	41	IAVORSCAIA Elena, MD	12/2023	9/2024
93	052413	24.10.2023	39846	20.07.2024	29,30,35	MALAI Alina, MD	12/2023	9/2024
94	052488	09.11.2023	39847	20.07.2024	25,35,41	SLIUSARENCO Vladislav, MD LIULENOV Ivan, MD	1/2024	
95	052513	14.11.2023	39848	20.07.2024	02,16	UNIXONE S.R.L., MD	1/2024	
96	052534	17.11.2023	39849	20.07.2024	29	GAVRILIUC Liviu, MD	1/2024	
97	052536	20.11.2023	39850	20.07.2024	29	VL GROUP SERVICE S.R.L., MD	1/2024	
98	052542	20.11.2023	39851	20.07.2024	29	CURCHI Eugen, MD	1/2024	
99	052543	20.11.2023	39852	20.07.2024	05	Novo Nordisk A/S, DK	1/2024	
100	052555	22.11.2023	39853	20.07.2024	12	Toyo Tire Corporation, JP	1/2024	
101	052560	23.11.2023	39854	20.07.2024	33,35	PODGORIA VIN S.R.L., MD	1/2024	
102	052573	15.11.2023	39855	20.07.2024	35,37,40	GHERMAN Eugeniu, MD BELICIUC Vitalie, MD	1/2024	
103	052574	16.11.2023	39856	20.07.2024	44	BOTNARI Cristina, MD	1/2024	
104	052577	27.11.2023	39857	20.07.2024	32,43	GUȚU Serghei, MD	1/2024	
105	052578	27.11.2023	39858	20.07.2024	32,43	GUȚU Serghei, MD	1/2024	
106	052600	27.11.2023	39859	20.07.2024	35,36,37	PODOLEANU Alexandru, MD	1/2024	
107	052546	22.11.2023	39860	21.07.2024	30	ARIF FRANCK CHARLES, AE	1/2024	
108	052547	22.11.2023	39861	21.07.2024	30	ARIF FRANCK CHARLES, AE	1/2024	
109	052200	04.09.2023	39862	22.07.2024	03	The Procter & Gamble Company, US	11/2023	

1	2	3	4	5	6	7	8	9
110	052381	17.10.2023	39863	22.07.2024	21,30,43	Starbucks Corporation, US	1/2024	
111	052382	17.10.2023	39864	22.07.2024	21,30,43	Starbucks Corporation, US	1/2024	
112	052367	13.10.2023	39865	22.07.2024	09,42	Ecolab USA Inc., US	12/2023	
113	052529	15.11.2023	39866	23.07.2024	03,35	SÎRBU Ludmila, MD	1/2024	
114	052540	27.11.2023	39867	23.07.2024	28,35	SÎRBU Ludmila, MD	1/2024	
115	052581	29.11.2023	39868	22.07.2024	05	Swiss Pharma Group AG, CH	1/2024	
116	052222	12.09.2023	39869	22.07.2024	03,16,29,30,35	TAROL-DD S.R.L., MD	11/2023	
117	052398	23.10.2023	39870	23.07.2024	29,35	IONIȚA Sergiu, MD	12/2023	
118	052172	30.08.2023	39871	26.07.2024	43	DOBRINIUC Iulian, MD	10/2023	9/2024
119	052235	12.09.2023	39872	26.07.2024	35	RAPID AUTOTEST S.R.L., MD	11/2023	9/2024
120	052344	10.10.2023	39873	26.07.2024	32	Khairat Al Manafie Co. For Transport and General Trading, GB	12/2023	9/2024
121	052347	10.10.2023	39874	26.07.2024	32	Khairat Al Manafie Co. For Transport and General Trading, GB	12/2023	9/2024
122	052348	10.10.2023	39875	26.07.2024	32	Khairat Al Manafie Co. For Transport and General Trading, GB	12/2023	9/2024
123	052350	10.10.2023	39876	26.07.2024	32	Khairat Al Manafie Co. For Transport and General Trading, GB	12/2023	9/2024
124	052388	18.10.2023	39877	26.07.2024	35,39	LORA TRADE S.R.L., MD	12/2023	9/2024
125	052428	27.10.2023	39878	26.07.2024	38,41	COSENCO Elena, MD	12/2023	9/2024
126	052374	17.10.2023	39879	25.07.2024	44	BALAN Luminița, MD	1/2024	
127	051840	27.06.2023	39880	27.07.2024	09,29,30,35	DOR DE BUN S.R.L., MD	8/2023	9/2024
128	051969	28.07.2023	39881	27.07.2024	05	NEW TONE S.R.L., societate comercială, MD	11/2023	
129	052648	08.12.2023	39882	27.07.2024	05	SMIRNOV Aleksandr An- atolevich, RU	2/2024	
130	052649	08.12.2023	39883	27.07.2024	05	SMIRNOV Aleksandr An- atolevich, RU	2/2024	
131	052368	16.10.2023	39884	26.07.2024	29,30,32,33,43	GUȚU Serghei, MD	12/2023	
132	051768	13.06.2023	39885	30.07.2024	10,20	NGUYEN SI TRUNG KY, MD	8/2023	9/2024
133	051660	16.05.2023	39886	30.07.2024	06,09,17,19,37, 40,42	CARETTA SRL, RO	7/2023	9/2024
134	051482	14.04.2023	39887	29.07.2024	20	IURAN&CO S.R.L., societate comercială, MD	6/2023	
135	051484	14.04.2023	39888	29.07.2024	20,28	IURAN&CO S.R.L., societate comercială, MD	6/2023	
136	052446	30.10.2023	39889	29.07.2024	35,41	JAMAN S.R.L., MD	12/2023	
137	051841	28.06.2023	39890	30.07.2024	07,12	AGCO Corporation, US	11/2023	
138	052088	17.08.2023	39891	30.07.2024	05,35	Gulyi Sergii Ivanovich, UA	11/2023	
139	052187	01.09.2023	39892	30.07.2024	30	FRA NUI ESPANA, S.L., ES	11/2023	
140	051702	31.05.2023	39893	30.07.2024	03	Mary Kay Inc., corporație din statul Delaware, US	8/2023	9/2024
141	051703	31.05.2023	39894	30.07.2024	05	Mary Kay Inc., corporație din statul Delaware, US	8/2023	9/2024
142	051819	23.06.2023	39895	30.07.2024	33	VINARIA UNGHENI S.R.L., MD	10/2023	9/2024
143	052416	26.10.2023	39896	01.08.2024	05	NOBEL ILAC SANAYII VE TI- CARET ANONIM SIRKETI, reprezentanța companiei turcești, MD	12/2023	
144	052307	29.09.2023	39897	30.07.2024	32,35	GALIARIS-COM S.R.L., MD	11/2023	9/2024
145	052617	04.12.2023	39899	01.08.2024	30	ECO-GRAIN ELEVATORS S.R.L., MD	2/2024	
146	052156	22.08.2023	39900	01.08.2024	34	SHENZHEN SMOORE TECH- NOLOGY LIMITED, CN	10/2023	

1	2	3	4	5	6	7	8	9
147	052471	06.11.2023	39901	01.08.2024	03,35,44	LOZINSKI Ana, MD	2/2024	
148	052596	26.11.2023	39902	01.08.2024	35,41	ȘTEFANEȚ Anatolie, MD	1/2024	
149	052597	26.11.2023	39903	01.08.2024	41	ȘTEFANEȚ Anatolie, MD	1/2024	9/2024
150	052607	01.12.2023	39904	01.08.2024	05	Bayer Consumer Care AG, CH	2/2024	
151	052608	01.12.2023	39905	01.08.2024	05	Bayer Consumer Care AG, CH	2/2024	

Lista mărcilor reînnoite

Se publică următoarele date: numărul curent, numărul înregistrării reînnoite, data expirării termenului de reînnoire, clasele conform CIPS, titularul și adresa, codul țării conform normei ST.3 OMPI, numerele BOPI în care au fost publicate cererea de înregistrare a mărcii și marca înregistrată

Nr. crt.	(116) Nr. înregistrării reînnoite	(186) Data expirării reînnoirii	(511) Clase	(730) Titular și adresă, cod ST.3 OMPI	(441/442) Nr. BOPI	(450) Nr. BOPI
1	2	3	4	5	6	7
1	3R 260	04.04.2034	01,03	Henkel AG & Co. KGaA, DE 67 Henkelstrasse, 40191, Düsseldorf, Germania		7-8/1994
2	3R 340	13.04.2034	03,05,21	Henkel AG & Co. KGaA, DE 67 Henkelstrasse, 40191, Düsseldorf, Germania		7-8/1994
3	3R 341	28.03.2034	03	Henkel AG & Co. KGaA, DE 67 Henkelstrasse, 40191, Düsseldorf, Germania		7-8/1994
4	3R 439	21.01.2034	34	British American Tobacco (Brands) Inc., US 251 Little Falls Drive, Suite 100, Wilmington, DE 19808-1674, Statele Unite ale Americii		10/1994
5	3R 440	21.01.2034	34	British American Tobacco (Brands) Inc., US 251 Little Falls Drive, Suite 100, Wilmington, DE 19808-1674, Statele Unite ale Americii		9/1994
6	3R 492	31.01.2034	34	British American Tobacco (Brands) Inc., US 251 Little Falls Drive, Suite 100, Wilmington, DE 19808-1674, Statele Unite ale Americii		9/1994
7	3R 676	24.05.2034	05	Bayer Intellectual Property GmbH, DE Alfred-Nobel-Straße 50, 40789 Monheim am Rhein, Germania		12/1994
8	3R 735	24.05.2034	05	Bayer Intellectual Property GmbH, DE Alfred-Nobel-Straße 50, 40789 Monheim am Rhein, Germania		12/1994
9	3R 751	30.05.2034	32	KRONENBOURG, FR Boulevard de l'Europe 67210 Obernai, Franța		12/1994
10	3R 844	29.03.2034	34	Rothmans of Pall Mall Limited, CH Route de France 17, Boncourt, 2926, Elveția		1/1995
11	3R 865	13.06.2034	36	Visa International Service Association, US 900 Metro Center Boulevard, Foster City, California 94404, Statele Unite ale Americii		1/1995
12	3R 866	13.06.2034	36	Visa International Service Association, US 900 Metro Center Boulevard, Foster City, California 94404, Statele Unite ale Americii		1/1995
13	3R 917	13.06.2034	36	Visa International Service Association, US 900 Metro Center Boulevard, Foster City, California 94404, Statele Unite ale Americii		1/1995
14	3R 918	13.06.2034	36	Visa International Service Association, US 900 Metro Center Boulevard, Foster City, California 94404, Statele Unite ale Americii		1/1995
15	3R 1000	13.06.2034	36	Visa International Service Association, US 900 Metro Center Boulevard, Foster City, California 94404, Statele Unite ale Americii		3/1995
16	3R 1017	04.05.2034	34	Rothmans of Pall Mall Limited, CH Route de France 17, 2926 Boncourt, Elveția		3/1995
17	3R 1054	04.05.2034	34	Rothmans of Pall Mall Limited, CH Route de France 17, Boncourt, 2926, Elveția		3/1995

1	2	3	4	5	6	7
18	3R 1108	19.07.2034	25	WACOAL CORP., JP 29, Nakajima-cho, Kisshoin, Minami-ku, Kyoto, Japonia		3/1995
19	3R 1154	28.04.2034	30	Post Foods, LLC, (Delaware Limited Liability Company), US 20802 Kensington Boulevard, Lakeville, Minnesota 55044, Statele Unite ale Americii		3/1995
20	3R 1218	28.04.2034	30	Post Foods, LLC, (Delaware Limited Liability Company), US 20802 Kensington Boulevard, Lakeville, Minnesota 55044, Statele Unite ale Americii		4/1995
21	3R 1225	29.07.2034	01	SHPP Global Technologies B.V., NL Plasticslaan 1, 4612 PX Bergen op Zoom, Regatul Țărilor de Jos		4/1995
22	3R 1229	29.07.2034	09	Talisman Brands, Inc., US 1013 Centre Road, Suite 403-B, City of Wilmington, county of New Castle, State of Delaware 19805, Statele Unite ale Americii		4/1995
23	3R 1234	02.08.2034	09	Talisman Brands, Inc., US 1013 Centre Road, Suite 403-B, City of Wilmington, county of New Castle, State of Delaware 19805, Statele Unite ale Americii		4/1995
24	3R 1235	02.08.2034	07,09,11,16, 35,38,41	Talisman Brands, Inc., US 1013 Centre Road, Suite 403-B, City of Wilmington, county of New Castle, State of Delaware 19805, Statele Unite ale Americii		4/1995
25	3R 1281	08.06.2034	07,08,09,11, 14,16	SANYO ELECTRIC CO., LTD., JP 1006, Oaza Kadoma, Kadoma-shi, OSAKA 571-8501, Japonia		5/1995
26	3R 1358	25.07.2034	10	OLYMPUS CORPORATION, JP 2951 Ishikawa-machi, Hachioji-shi, Tokyo, Japonia		5/1995
27	3R 1359	25.07.2034	10	OLYMPUS CORPORATION, JP 2951 Ishikawa-machi, Hachioji-shi, Tokyo, Japonia		5/1995
28	3R 1360	25.07.2034	10	OLYMPUS CORPORATION, JP 2951 Ishikawa-machi, Hachioji-shi, Tokyo, Japonia		5/1995
29	3R 1364	25.07.2034	09,10	OLYMPUS CORPORATION, JP 2951 Ishikawa-machi, Hachioji-shi, Tokyo, Japonia		5/1995
30	3R 1365	25.07.2034	09,10	OLYMPUS CORPORATION, JP 2951 Ishikawa-machi, Hachioji-shi, Tokyo, Japonia		5/1995
31	3R 1366	25.07.2034	09,10	OLYMPUS CORPORATION, JP 2951 Ishikawa-machi, Hachioji-shi, Tokyo, Japonia		5/1995
32	3R 1367	25.07.2034	09,10	OLYMPUS CORPORATION, JP 2951 Ishikawa-machi, Hachioji-shi, Tokyo, Japonia		5/1995
33	3R 1462	25.07.2034	09,10	OLYMPUS CORPORATION, JP 2951 Ishikawa-machi, Hachioji-shi, Tokyo, Japonia		6/1995
34	3R 1468	15.08.2034	09	FUNAI ELECTRIC CO., LTD, JP 7-1 Nakagaito 7-chome, Daito-shi, Osaka 574-0013, Japonia		6/1995
35	3R 1592	28.03.2034	03	Henkel AG & Co. KGaA, DE 67 Henkelstrasse, 40191, Düsseldorf, Germania	1/1995	6/1995
36	3R 1595	28.03.2034	03	Henkel AG & Co. KGaA, DE 67 Henkelstrasse, 40191, Düsseldorf, Germania	1/1995	6/1995
37	3R 1598	28.03.2034	03	Henkel AG & Co. KGaA, DE 67 Henkelstrasse, 40191, Düsseldorf, Germania	1/1995	6/1995
38	3R 1684	26.07.2034	30	Mondelez Europe GmbH, CH Lindbergh-Allee 1, 8152 Glattpark, Elvetjia		7/1995
39	3R 1764	13.07.2034	01,17,22	SHPP Global Technologies B.V., NL Plasticslaan 1, 4612 PX Bergen op Zoom, Regatul Țărilor de Jos		8/1995
40	3R 1842	06.05.2034	32	Mott's LLP, US 5301 Legacy, Drive, Plano, TX 75024, Statele Unite ale Americii	2/1995	8/1995
41	3R 1850	06.05.2034	05	ASPEN GLOBAL INCORPORATED, MU GBS Plaza, Cnr. La Salette & Royal Roads, Grand Bay, Mauritius	2/1995	8/1995

1	2	3	4	5	6	7
42	3R 1851	06.05.2034	05	ASPEN GLOBAL INCORPORATED, MU GBS Plaza, Cnr. La Salette & Royal Roads, Grand Bay, Mauritius	2/1995	8/1995
43	3R 1955	09.08.2034	07,09,11	Fisher Controls International LLC, US 205 South Center St. Marshalltown, Iowa 50158, Statele Unite ale Americii		9/1995
44	3R 2199	18.03.2034	01,03,05	ASPEN GLOBAL INCORPORATED, MU GBS Plaza, Cnr. La Salette & Royal Roads, Grand Bay, Mauritius		11/1995
45	3R 2217	15.03.2034	05	ASPEN GLOBAL INCORPORATED, MU GBS Plaza, Cnr. La Salette & Royal Roads, Grand Bay, Mauritius		11/1995
46	3R 2242	09.08.2034	25	Fruit of the Loom, Inc., US One Fruit of the Loom Drive, Bowling Green, Kentucky 42103, Statele Unite ale Americii	4/1995	11/1995
47	3R 2249	15.11.2034	03	The Procter & Gamble Company, US One Procter & Gamble Plaza, Cincinnati, Ohio, Statele Unite ale Americii		11/1995
48	3R 2276	07.12.2034	05	Santen Pharmaceutical Co. Ltd., JP 4-20, Ofuka-cho, Kita-ku, Osaka-shi, Osaka, 530-8552, Japonia		11/1995
49	3R 2327	12.07.2034	09,42	Religious Technology Center, US 1710 Ivar Avenue, Los Angeles, California, Statele Unite ale Americii	6/1995	11/1995
50	3R 2340	17.08.2034	26	YKK CORPORATION, JP 1, Kanda Izumi-cho, Chiyoda-Ku, Tokyo, Japonia		12/1995
51	3R 2344	19.08.2034	26	YKK CORPORATION, JP 1, Kanda Izumi-cho, Chiyoda-Ku, Tokyo, Japonia		12/1995
52	3R 2345	19.08.2034	26	YKK CORPORATION, JP 1, Kanda Izumi-cho, Chiyoda-Ku, Tokyo, Japonia		12/1995
53	3R 2394	07.07.2034	33	R & A Bailey & Co Unlimited Company, IE Nangor House, Western Estate, Nangor Road, Dublin 12, Irlanda	7/1995	12/1995
54	3R 2398	11.07.2034	16,41,42	Religious Technology Center, US 1710 Ivar Avenue, Los Angeles, California, Statele Unite ale Americii	7/1995	12/1995
55	3R 2399	11.07.2034	42	Religious Technology Center, US 1710 Ivar Avenue, Los Angeles, California, Statele Unite ale Americii	7/1995	12/1995
56	3R 2400	11.07.2034	42	Religious Technology Center, US 1710 Ivar Avenue, Los Angeles, California, Statele Unite ale Americii	7/1995	12/1995
57	3R 2402	11.07.2034	42	Choice Hotels International, Inc., US 915 Meeting Street, Suite 600, North Bethesda, Mary- land 20852, Statele Unite ale Americii	7/1995	12/1995
58	3R 2423	23.06.2034	36	Visa International Service Association, US 900 Metro Center Boulevard, Foster City, California 94404, Statele Unite ale Americii	4/1995	12/1995
59	3R 2426	23.06.2034	05,31	DENKAVIT INTERNATIONAAL B.V., NL Tolnegeweg 65, 3781 PV Voorthuizen, Regatul Țărilor de Jos	4/1995	12/1995
60	3R 2433	13.06.2034	36	Visa International Service Association, US 900 Metro Center Boulevard, Foster City, California 94404, Statele Unite ale Americii	4/1995	12/1995
61	3R 2441	30.06.2034	32	THE COCA-COLA COMPANY, corporația statului Dela- ware, US One Coca-Cola Plaza, Atlanta, GA 30313, Statele Unite ale Americii	5/1995	12/1995
62	3R 2443	30.06.2034	12	MANN+HUMMEL Purolator Filters LLC, US 3200 Natal Street, Fayetteville, North Carolina 28306, Statele Unite ale Americii	5/1995	12/1995
63	3R 2448	28.06.2034	33	WILLIAM GRANT & SONS LIMITED, GB The Glenfiddich Distillery, Dufftown, Banffshire, Scoția, Regatul Unit	5/1995	12/1995
64	3R 2532	04.07.2034	30	Kraft Foods Danmark Intellectual Property ApS, DK Ringager 2 A, 2, DK-2605 Brøndby, Danemarca	5/1995	12/1995

1	2	3	4	5	6	7
65	3R 2564	10.10.2034	05	Tarchomińskie Zakłady Farmaceutyczne „POLFA” Spółka Akcyjna, PL ul. A. Fleminga 2, 03-176 Warszawa, Polonia		12/1995
66	3R 2591	16.12.2034	34	Japan Tobacco Inc., JP 1-1, Toranomom 4-chome, Minato-ku, Tokyo, Japonia		12/1995
67	3R 2592	16.12.2034	34	Japan Tobacco Inc., JP 1-1, Toranomom 4-chome, Minato-ku, Tokyo, Japonia		12/1995
68	3R 2593	16.12.2034	34	Japan Tobacco Inc., JP 1-1, Toranomom 4-chome, Minato-ku, Tokyo, Japonia		12/1995
69	3R 2650	20.12.2034	05	SANDOZ AG, CH Viaduktstrasse 3, 4051 Basel, Elveția		1/1996
70	3R 2653	20.12.2034	05	Novartis AG, CH 4002 Basel, Elveția		1/1996
71	3R 2654	20.12.2034	05	SANDOZ AG, CH Viaduktstrasse 3, 4051 Basel, Elveția		1/1996
72	3R 2659	01.11.2034	18,21,24	Aion Kabushiki Kaisha (Aion Co., Ltd.), JP 6-5, Tanimachi 2-chome, Chuo-ku, Osaka, Japonia		1/1996
73	3R 2695	30.12.2034	05	BERLIN-CHEMIE AG, DE Glienicke Weg 125, 12489 Berlin, Germania		1/1996
74	3R 2754	30.12.2034	05	BERLIN-CHEMIE AG, DE Glienicke Weg 125/127, 12489 Berlin, Germania		1/1996
75	3R 2759	28.12.2034	35,42	ManpowerGroup Inc., a corporation organized and existing under the laws of the State of Wisconsin, US 100 Manpower Place, Milwaukee, Wisconsin, Statele Unite ale Americii		1/1996
76	3R 2880	28.12.2034	03	CONOPCO, INC., US 700 Sylvan Avenue, Englewood Cliffs, NJ 07632, Statele Unite ale Americii		1/1996
77	3R 2912	30.12.2034	24,25	LACOSTE, FR 31-37, boulevard de Montmorency, 75016 PARIS, Franța		1/1996
78	3R 2931	13.06.2034	07,12,37	CATERPILLAR INC., US 100 N.E. ADAMS STREET PEORIA, IL 61629-6490, Statele Unite ale Americii		1/1996
79	3R 2932	13.06.2034	07,12,37	CATERPILLAR INC., US 100 N.E. Adams Street, Peoria, Illinois 61629-6490, Statele Unite ale Americii		1/1996
80	3R 2973	07.07.2034	01	SHPP Global Technologies B.V., NL Plasticslaan 1, 4612 PX Bergen op Zoom, Regatul Țărilor de Jos	8/1995	2/1996
81	3R 2976	07.07.2034	01	SHPP Global Technologies B.V., NL Plasticslaan 1, 4612 PX Bergen op Zoom, Regatul Țărilor de Jos	8/1995	2/1996
82	3R 2979	10.08.2034	09	OLYMPUS CORPORATION, JP 2951 Ishikawa-machi, Hachioji-shi, Tokyo, Japonia	8/1995	2/1996
83	3R 3075	30.12.2034	03,21	Unilever Global IP Limited, GB Port Sunlight, Wirral, Merseyside, Regatul Unit		2/1996
84	3R 3078	30.12.2034	03	Unilever Global IP Limited, GB Port Sunlight, Wirral, Merseyside, Regatul Unit		2/1996
85	3R 3082	30.12.2034	03	Unilever Global IP Limited, GB Port Sunlight, Wirral, Merseyside, Regatul Unit		2/1996
86	3R 3083	30.12.2034	03	Unilever Global IP Limited, GB Port Sunlight, Wirral, Merseyside, Regatul Unit		2/1996
87	3R 3085	30.12.2034	03	Unilever Global IP Limited, GB Port Sunlight, Wirral, Merseyside, Regatul Unit		2/1996
88	3R 3088	30.12.2034	03	Unilever Global IP Limited, GB Port Sunlight, Wirral, Merseyside, Regatul Unit		2/1996
89	3R 3091	30.12.2034	03,05	Unilever Global IP Limited, GB Port Sunlight, Wirral, Merseyside, Regatul Unit		2/1996
90	3R 3092	30.12.2034	03	Unilever Global IP Limited, GB Port Sunlight, Wirral, Merseyside, Regatul Unit		2/1996
91	3R 3093	30.12.2034	03	Unilever Global IP Limited, GB Port Sunlight, Wirral, Merseyside, Regatul Unit		2/1996
92	3R 3094	30.12.2034	03	Unilever Global IP Limited, GB Port Sunlight, Wirral, Merseyside, Regatul Unit		2/1996

1	2	3	4	5	6	7
93	3R 3095	30.12.2034	03	Unilever Global IP Limited, GB Port Sunlight, Wirral, Merseyside, Regatul Unit		2/1996
94	3R 3107	30.12.2034	03,05	Unilever Global IP Limited, GB Port Sunlight, Wirral, Merseyside, Regatul Unit		2/1996
95	3R 3136	07.07.2034	03,25	GUESS ?, INC., US 1444 South Alameda Street, Los Angeles, California 90021, Statele Unite ale Americii	9/1995	2/1996
96	3R 3142	11.07.2034	07,12	HINO JIDOSHA KABUSHIKI KAISHA (also trading as Hino Motors, Ltd.), JP 1-1, Hinodai 3-Chome, Hino-Shi, Tokyo, Japonia	9/1995	2/1996
97	3R 3143	11.07.2034	32	THE COCA-COLA COMPANY, corporația statului Dela- ware, US One Coca-Cola Plaza, Atlanta, GA 30313, Statele Unite ale Americii	9/1995	2/1996
98	3R 3203	23.12.2034	29,30	Unilever IP Holdings B.V., NL Weena 455, 3013 AL Rotterdam, Regatul Țărilor de Jos		2/1996
99	3R 3265	30.12.2034	04	BP p.l.c., GB 1 St James's Square, London SW1Y 4PD, Anglia, Rega- tul Unit		3/1996
100	3R 3266	30.12.2034	04	BP p.l.c., GB 1 St James's Square, London SW1Y 4PD, Anglia, Rega- tul Unit		3/1996
101	3R 3267	30.12.2034	04	BP p.l.c., GB 1 St James's Square, London SW1Y 4PD, Anglia, Rega- tul Unit		3/1996
102	3R 3268	30.12.2034	04	BP p.l.c., GB 1 St James's Square, London SW1Y 4PD, Anglia, Rega- tul Unit		3/1996
103	3R 3407	14.07.2034	09,38,41	NBCUniversal Media, LLC, US 30 Rockefeller Plaza NEW YORK, New York 10112, Statele Unite ale Americii	10/1995	3/1996
104	3R 3446	28.03.2034	03	Henkel AG & Co. KGaA, DE 67 Henkelstrasse, 40191, Düsseldorf, Germania	10/1995	3/1996
105	3R 3451	14.07.2034	33	Beam Suntory UK Limited, GB 44-45 Great Marlborough Street, 5th Floor, London, United Kingdom, W1F 7JL, Regatul Unit	10/1995	3/1996
106	3R 3571	28.12.2034	29	SUNSWEET GROWERS INC., US 901 N. Walton Street, Yuba City, California 95993, Sta- tele Unite ale Americii		4/1996
107	3R 3676	07.07.2034	32	Tampico Beverages, Inc., US 3106 N. Campbell Avenue, Chicago, Illinois 60618, Sta- tele Unite ale Americii	8/1995	5/1996
108	3R 3680	23.02.2034	01,04	ALBEMARLE CORPORATION, US 4250 Congress Street, Suite 900, Charlotte, North Caro- lina, 28209, Statele Unite ale Americii	7/1995	5/1996
109	3R 3699	13.07.2034	03	S.C. Johnson & Son, Inc., US 1525 Howe Street, Racine, Wisconsin 53403-5011, Sta- tele Unite ale Americii	10/1995	5/1996
110	3R 3718	30.06.2034	01,02,17	Akzo Nobel Coatings International B.V., NL Velperweg 76, 6824 BM Arnhem, Regatul Țărilor de Jos	4/1995	6/1996
111	3R 3752	12.07.2034	42	Religious Technology Center, US 1710 Ivar Avenue, Los Angeles, California, Statele Unite ale Americii	10/1995	6/1996
112	3R 3754	12.07.2034	09	Religious Technology Center, US 1710 Ivar Avenue, Los Angeles, California, Statele Unite ale Americii	10/1995	6/1996
113	3R 3755	12.07.2034	42	Religious Technology Center, US 1710 Ivar Avenue, Los Angeles, California, Statele Unite ale Americii	10/1995	6/1996
114	3R 3757	12.07.2034	09	Religious Technology Center, US 1710 Ivar Avenue, Los Angeles, California, Statele Unite ale Americii	10/1995	6/1996
115	3R 3778	22.12.2034	05	BERLIN-CHEMIE AG, DE Glienicker Weg 125-127, 12489 Berlin, Germania	12/1995	6/1996
116	3R 3779	22.12.2034	05	BERLIN-CHEMIE AG, DE Glienicker Weg 125-127, 12489 Berlin, Germania	12/1995	6/1996

1	2	3	4	5	6	7
117	3R 4194	11.07.2034	09	Religious Technology Center, US 1710 Ivar Avenue, Los Angeles, California, Statele Unite ale Americii	4/1996	12/1996
118	2R 11283	16.09.2033	05	Iovance Biotherapeutics UK SP LTD, GB 3rd Floor 1 Ashley Road, Altrincham, Cheshire, Regatul Unit	5/2004	11/2004
119	2R 12155	27.01.2034	11,21,35	V. P. ZARAFĂ S.R.L., MD Str. Boris Glavan nr. 16, MD-3100, Bălți, Republica Moldova	12/2004	5/2005
120	2R 12374	21.05.2034	05	C.P. Pharmaceuticals International C.V. a Dutch limited partnership, c/o Pfizer Manufacturing LLC and Pfizer Production LLC, NL Rivium Westlaan 142, 2909 LD Capelle aan den IJssel, Regatul Țărilor de Jos	1/2005	6/2005
121	2R 12579	23.06.2034	33	Diageo Brands B.V., NL Molenwerf 10-12, 1014 BG Amsterdam, Regatul Țărilor de Jos	3/2005	8/2005
122	2R 12667	02.07.2034	05	FARMAPRIM S.R.L., MD Str. Crinilor nr. 5, MD-4829, Porumbeni, Criuleni, Republica Moldova	4/2005	10/2005
123	2R 12669	02.07.2034	05	FARMAPRIM S.R.L., MD Str. Crinilor nr. 5, MD-4829, Porumbeni, Criuleni, Republica Moldova	4/2005	10/2005
124	2R 12722	25.06.2034	05,30	Obschestvo s ogranicennoi otvetstvennostiu „GRANT”, RU Str. Oktyabrskaya, 20, Starii Oskol, Belgorodskaya oblast, 309514, Federația Rusă	5/2005	10/2005
125	2R 12739	29.06.2034	01,03,04,07,09,11,12,35,37	DENSO CORPORATION, JP 1-1 Showa-cho, Kariya-city, Aichi-pref., Japonia	5/2005	10/2005
126	2R 12767	14.07.2034	16	KANIN (INDIA) LTD., IN PLOT No. 79, SECTOR 25, FARIDABAD-121 004, India	5/2005	10/2005
127	2R 12860	18.08.2034	35,36,41,43	MANOLII S.R.L., întreprindere mixtă, MD Bd. C. Negruzzi nr. 2, bloc 4, MD-2001, Chișinău, Republica Moldova	6/2005	11/2005
128	2R 12869	22.07.2034	35,44	PÎRĂU Iulia, MD Str. Milano nr. 82, MD-2069, Chișinău, Republica Moldova	6/2005	11/2005
129	2R 12923	07.07.2034	32	THE COCA-COLA COMPANY, corporație a statului Delaware, US One Coca-Cola Plaza, Atlanta, GA 30313, Statele Unite ale Americii	7/2005	12/2005
130	2R 13184	16.11.2034	38	ORANGE MOLDOVA S.A., întreprindere mixtă, MD Str. Alba - Iulia nr. 75, MD-2071, Chișinău, Republica Moldova	9/2005	2/2006
131	2R 13219	18.11.2034	03,21	ALTICOR INC., US 7575 Fulton Street East, ADA, MI 49355, Statele Unite ale Americii	9/2005	2/2006
132	2R 13223	18.11.2034	03	ALTICOR INC., US 7575 Fulton Street East, ADA, MI 49355, Statele Unite ale Americii	9/2005	2/2006
133	2R 13279	01.12.2034	35,41,42	AXA Management Consulting S.R.L., MD Str. A. Bernardazzi nr. 42, of. 14, MD-2012, Chișinău, Republica Moldova	10/2005	3/2006
134	2R 13321	18.08.2034	16,17,19,35,37,39,40	Aluplast GmbH, DE Auf der Breit 2, 76227 Karlsruhe, Germania	6/2005	3/2006
135	2R 13593	22.10.2034	29,30,31,32	National Food Industries Co. Ltd., SA Frimex Plaza-Ibrahim Al-Juffali St., Al-Andalus District, P.O. Box 8680 Jeddah 21492, Arabia Saudită	12/2005	6/2006
136	2R 13781A	17.11.2034	33	COROBAN Viorica, MD Bd. Decebal nr. 89, ap. 263, MD-2038, Chișinău, Republica Moldova		2/2023
137	2R 14112	09.03.2034	35,38	ORANGE MOLDOVA S.A., întreprindere mixtă, MD Str. Alba - Iulia nr. 75, MD-2071, Chișinău, Republica Moldova	9/2005	11/2006

1	2	3	4	5	6	7
138	2R 14142	01.07.2034	35,41,44	PAȘCOVSCAIA Irina, MD Str. Nicolai Zelinski nr. 15/2, ap. 24, MD-2038, Chișinău, Republica Moldova	7/2006	12/2006
139	2R 14556	27.07.2034	07	PEGASUS CO., LTD., JP 5-7-2, Sagisu, Fukushima-ku, Osaka 553-0002, Japonia	5/2005	2/2007
140	2R 14557	27.07.2034	07	PEGASUS CO., LTD., JP 5-7-2, Sagisu, Fukushima-ku, Osaka 553-0002, Japonia	5/2005	2/2007
141	2R 21827	01.11.2034	33	MILEȘTII MICI, întreprindere de stat, combinat de vinuri de calitate, MD MD-6819, Mileștii Mici, Ialoveni, Republica Moldova	8/2005	11/2011
142	R 26220	31.01.2034	35,37	ZELINSCAIA Tatiana, MD Str. Piața Unirii nr. 1, ap. 203, MD-2064, Chișinău, Republica Moldova	4/2014	12/2014
143	R 26357	14.03.2034	05,30	MAKPAR EXPORTS PRIVATE LIMITED, IN Plot No. 6A, Sector-D, AKVN, Industrial Area, Mandi- deep, District Raisen - 462 046, Madhya Pradesh, India	5/2014	1/2015
144	R 26358	14.03.2034	05,30	MAKPAR EXPORTS PRIVATE LIMITED, IN Plot No. 6A, Sector-D, AKVN, Industrial Area, Mandi- deep, District Raisen - 462 046, Madhya Pradesh, India	5/2014	1/2015
145	R 26579	28.01.2034	16,39	Qatar Airways Group (Q.C.S.C), QA P.O. Box 22550, Doha, Qatar	5/2014	3/2015
146	R 26589	15.05.2034	05	ADAMA Manufacturing Poland S.A., PL Sienkiewicza 4, 56-120 Brzeg Dolny, Polonia	7/2014	3/2015
147	R 26711	13.06.2034	01,16,17,19	Henkel AG & Co. KGaA, DE Henkelstrasse 67, 40589 Düsseldorf, Germania	8/2014	4/2015
148	R 26712	27.06.2034	05,35	NGUYEN SI TRUNG KY., MD Str. George Meniuc nr. 58, MD-2009, Chișinău, Republica Moldova	8/2014	4/2015
149	R 26717	27.06.2034	35,39	NGUYEN SI TRUNG KY., MD Str. George Meniuc nr. 58, MD-2009, Chișinău, Republica Moldova	8/2014	4/2015
150	R 26736	07.07.2034	05	Bayer Intellectual Property GmbH, DE Alfred-Nobel-Straße 50, 40789 Monheim am Rhein, Germania	8/2014	4/2015
151	R 26803	28.05.2034	02	PPG Industries Europe SARL, CH Route de Gilly 32, CH-1180 Rolle, Elveția	7/2014	5/2015
152	R 26821	17.07.2034	12	Hankook Tire & Technology Co., Ltd., KR 286, Pangyo-ro, Bundang-gu, Seongnam-si, Gyeong- gido, Republica Coreea	9/2014	5/2015
153	R 26878	27.05.2034	14,18,25,28	Caterpillar Inc., US 100 N.E. Adams Street, Peoria, Illinois 61629, Statele Unite ale Americii	9/2014	5/2015
154	R 26902	26.08.2034	29	GUȚU SERVICE S.R.L., MD Bd. Mircea cel Bătrîn nr. 13/2, ap. 72, MD-2075, Chișinău, Republica Moldova	10/2014	5/2015
155	R 26906	27.05.2034	14,18,25,28	Caterpillar Inc., US 100 N.E. Adams Street, Peoria, Illinois 61629, Statele Unite ale Americii	9/2014	6/2015
156	R 26939	27.06.2034	05	BOSNALIJEK, Pharmaceutical and Chemical Industry, Joint Stock Company, BA Str. Jukićeva 53, 71000 Sarajevo, Bosnia și Herțegovina	10/2014	7/2015
157	R 26992	22.01.2034	28,41	FIGHTING ENTERTAINMENT ASSOCIATION (FEA), asociație obștească, MD Bd. Ștefan cel Mare și Sfânt nr. 159, MD-2004, Chișinău, Republica Moldova	3/2014	6/2015
158	R 26997	26.06.2034	32	UNITED BREWERIES LIMITED, IN UB TOWERS, LEVEL 4, UB CITY, # 24, Vittal Mallya Road, Bangalore - 560 001, India	8/2014	6/2015
159	R 27057	15.07.2034	05	FARMINA S.R.L., întreprindere cu capital străin, MD Str. Ciocana nr. 8, bloc 1, MD-2044, Chișinău, Republica Moldova	9/2014	7/2015
160	R 27070	27.06.2034	30	SCURTU Valentin, MD MD-5810, Budăi, Telenești, Republica Moldova	9/2014	7/2015

1	2	3	4	5	6	7
161	R 27095	03.07.2034	35	Mary Kay Inc., corporație din statul Delaware, US 16251 Dallas Parkway, Addison, Texas 75001, Statele Unite ale Americii	10/2014	7/2015
162	R 27096	03.07.2034	41	Mary Kay Inc., corporație din statul Delaware, US 16251 Dallas Parkway, Addison, Texas 75001, Statele Unite ale Americii	10/2014	7/2015
163	R 27097	03.07.2034	44	Mary Kay Inc., corporație din statul Delaware, US 16251 Dallas Parkway, Addison, Texas 75001, Statele Unite ale Americii	10/2014	7/2015
164	R 27156	08.07.2034	07,08,09,11, 16,21	WHIRLPOOL PROPERTIES, INC., corporație din statul Michigan, US 500 Renaissance Drive, Suite 101, Saint Joseph, Michi- gan 49085, Statele Unite ale Americii	10/2014	8/2015
165	R 27219	14.08.2034	05	KURARAY CO., LTD., JP 1621, Sakazu, Kurashiki City, Okayama Prefecture, Japonia	11/2014	9/2015
166	R 27220	14.08.2034	05	KURARAY CO., LTD., JP 1621, Sakazu, Kurashiki City, Okayama Prefecture, Japonia	11/2014	9/2015
167	R 27226	14.08.2034	05	KURARAY CO., LTD., JP 1621, Sakazu, Kurashiki City, Okayama Prefecture, Japonia	11/2014	9/2015
168	R 27238	13.10.2034	39	BARANOV Vitalie, MD Bd. Dacia nr. 10 A, MD-2043, Chișinău, Republica Moldova	11/2014	9/2015
169	R 27289	18.11.2034	41	FIGHTING ENTERTAINMENT ASSOCIATION, asociație obștească, MD Bd. Ștefan cel Mare și Sfânt nr. 159, MD-2004, Chișinău, Republica Moldova	12/2014	9/2015
170	R 27303	14.08.2034	05	KURARAY CO., LTD., JP 1621, Sakazu, Kurashiki City, Okayama Prefecture, Japonia	11/2014	9/2015
171	R 27304	14.08.2034	05	KURARAY CO., LTD., JP 1621, Sakazu, Kurashiki City, Okayama Prefecture, Japonia	11/2014	9/2015
172	R 27305	14.08.2034	05	KURARAY CO., LTD., JP 1621, Sakazu, Kurashiki City, Okayama Prefecture, Japonia	11/2014	9/2015
173	R 27306	08.07.2034	07,08,09,11, 16,21	WHIRLPOOL PROPERTIES, INC., corporație din statul Michigan, US 500 Renaissance Drive, Suite 101, Saint Joseph, Michi- gan 49085, Statele Unite ale Americii	10/2014	9/2015
174	R 27416A	21.10.2034	35	COROBAN Viorica, MD Bd. Decebal nr. 89, ap. 263, MD-2038, Chișinău, Republica Moldova GHITENȘTEIN Sofia, MD Str. Mihai Eminescu nr. 60, ap. 7, MD-2001, Chișinău, Republica Moldova		7/2023
175	R 27447	27.10.2034	02,06,17,19, 20,35,37	GROIAN Savelie, MD Str. Dragomirna nr. 9, MD-2019, Codru, Chișinău, Republica Moldova	1/2015	11/2015
176	R 27461	12.06.2034	16,29,30,31, 32,33,35,36, 39,41,43,44, 45	NISENBOIM Alexandru, MD Bd. Moscova nr. 15, bl. 1, ap. 64, MD-2068, Chișinău, Republica Moldova MARTÎNOV Vladimir, MD Str. V. Belinski nr. 20, MD-2008, Chișinău, Republica Moldova	8/2014	11/2015
177	R 27482	24.11.2034	33	SÎRBU Anatolie, MD Bd. Renașterii nr. 44, ap. 1, MD-2024, Chișinău, Republica Moldova	2/2015	11/2015
178	R 27678	25.06.2034	41,42	YOUTH EDUCATION S.R.L., MD Str. A. Pușkin nr. 49/1, ap. (of.) 27, MD-2005, Chișinău, Republica Moldova	8/2014	11/2015
179	R 27693	05.11.2034	35,43	DUCATES GRUP S.R.L., societate comercială, MD MD-5810, Budăi, Telenești, Republica Moldova	1/2015	12/2015

1	2	3	4	5	6	7
180	R 27823	30.12.2034	05	SUN PHARMACEUTICAL INDUSTRIES LIMITED, IN SPARC, Tandalja, Vadodara - 390 020, Gujarat, India	3/2015	2/2016
181	R 27886	30.12.2034	05	SUN PHARMACEUTICAL INDUSTRIES LIMITED, IN SPARC, Tandalja, Vadodara - 390 020, Gujarat, India	4/2015	3/2016
182	R 27964	23.09.2034	33	VINĂRIA-BARDAR S.A., întreprindere mixtă, fabrică de vinuri, MD Str. Uzinelor nr. 3, MD-6811, Bardar, Ialoveni, Republica Moldova	1/2015	4/2016
183	R 28080	06.08.2034	12	HIGER BUS COMPANY LIMITED, CN 288 Suhong East Road, Suzhou Industrial Park, Suzhou, Jiangsu Province, China	9/2014	5/2016
184	R 28081	06.08.2034	12	HIGER BUS COMPANY LIMITED, CN 288 Suhong East Road, Suzhou Industrial Park, Suzhou, Jiangsu Province, China	9/2014	5/2016
185	R 28711	08.09.2034	30,32,35	SUDZUCKER MOLDOVA S.R.L., MD Str. 27 August nr. 1, MD-5201, Drochia, Republica Moldova	10/2014	11/2016
186	R 30394	08.09.2034	33	VINĂRIA BOSTAVAN S.R.L., întreprindere mixtă, MD MD-5352, Etulia, Vulcănești, UTA Găgăuzia, Republica Moldova	10/2014	2/2018

V

Design industrial / Industrial design

Protecția juridică a desenelor și modelelor industriale în Republica Moldova se asigură în modul stabilit de Legea nr. 161/2007 privind protecția desenelor și modelelor industriale.

Cererea de înregistrare a desenului sau modelului industrial se depune la AGEPI, personal sau prin reprezentant, de către persoana care dispune de dreptul asupra desenului sau modelului industrial. Cererea trebuie să conțină documentele prevăzute la art. 32(1), (2) din Lege.

În prezenta Secțiune se publică datele referitoare la cererile de înregistrare a DMI, în special datele bibliografice cu indicarea produsului și reprezentările DMI; datele privind DMI înregistrate; datele privind DMI reînnoite; datele privind DMI înregistrate și cele reînnoite în Republica Moldova conform Aranjamentului de la Haga.

Desenele și modelele industriale înregistrate și reînnoite conform Aranjamentului de la Haga, la care Republica Moldova este parte, se publică în Buletinul de Desene și Modele Internaționale ("Bulletin des dessins et modes internationaux / International Designs Bulletin / Boletín de Dibujos y Modelos Internacionales"). Buletinul include atât datele bibliografice în limbile franceză, engleză și spaniolă, cât și reproducerea desenelor și modelelor industriale înregistrate și este expus pe Internet pe site-ul OMPI, accesibil publicului. În BOPI se publică listele acestor desene și modele industriale înregistrate în Republica Moldova, aranjate în ordinea numerelor de înregistrare internațională, precum și ale celor reînnoite în Republica Moldova, aranjate în ordinea numerelor de înregistrare internațională.

Ponderea semantică a părții verbale ce se conține în desenele sau modelele industriale nu se protejează.

Legal protection of industrial designs in the Republic of Moldova shall be afforded in the mode established by Law No. 161/2007 on the Protection of Industrial Designs.

The industrial design application shall be filed with the AGEPI, in person or through a representative, by the person to whom the right to the industrial design belongs. The application shall contain the documents provided for in Art. 32(1), (2) of the Law.

Data on ID registration applications, especially bibliographic data indicating the product and ID representations; data on registered ID; data on renewed ID; data on ID registered and renewed in the Republic of Moldova under the Hague Agreement shall be published in this Section.

Industrial designs registered and renewed under the Hague Agreement, to which the Republic of Moldova is a party, shall be published in the Bulletin des dessins et modes internationaux / International Designs Bulletin / Boletín de Dibujos y Modelos Internacionales. The Bulletin comprises both bibliographic data in French, English and Spanish and registered industrial design reproductions and is displayed on the Internet on the WIPO website, accessible to the public. The lists of industrial designs registered in the Republic of Moldova, arranged in the order of international registration numbers, as well as of those renewed in the Republic of Moldova, arranged in the order of international registration numbers shall be published in BOPI.

The semantic portion of the verbal part contained in the industrial designs is not protected.

**CODURILE INID PENTRU IDENTIFICAREA DATELOR BIBLIOGRAFICE
REFERITOARE LA DESENE ȘI MODELE INDUSTRIALE, CONFORM NORMEI ST. 80 OMPI**

**LIST OF INID CODES CONCERNING BIBLIOGRAPHIC DATA RELATING
TO INDUSTRIAL DESIGNS, ACCORDING TO WIPO STANDARD ST. 80**

- (11) Numărul certificatului
Number of the certificate
- (15) Data înregistrării
Date of the registration
- (18) Data prevăzută de expirare a termenului de valabilitate a înregistrării
Expected expiration date of the registration
- (20) Numărul desenului și modelului industrial
Number of the industrial design
- (21) Numărul de depozit
Number of the application
- (22) Data de depozit
Date of filing of the application
- (23) Data priorității de expunere
Date of the exhibition priority
- (28) Numărul de desene și modele industriale
Number of industrial designs
- (30) Date referitoare la prioritate conform Convenției de la Paris
Data relating to priority under the Paris Convention
- (31) Numărul cererii prioritare
Number of the priority application
- (32) Data de depozit a cererii prioritare
Date of filing of the priority application
- (33) Țara cererii prioritare, codul conform normei ST. 3 OMPI
Country of the priority application, code according to WIPO Standard ST. 3
- (43) Data publicării cererii de înregistrare a desenului și modelului industrial
Date of publication of the application for the registration of the industrial design
- (44) Data publicării hotărârii de înregistrare a desenului și modelului industrial
Date of publication of the decision on registration of the industrial design
- (45) Data publicării certificatului
Date of publication of the certificate
- (46) Data de expirare a termenului de amânare a publicării
Date of expiration of deferment
- (51) Clasificarea internațională a desenelor și modelelor industriale (clasa și subclasa Clasificării de la Locarno)
International Classification for Industrial Designs (classes and subclasses of the Locarno Classification)
- (54) Indicarea produsului
Designation of product
- (55) Reprezentarea desenului și modelului industrial
Reproduction of the industrial design
- (57) Culorile revendicate
Indication of colors claimed

- (62) Numărul cererii divizionare
Number of the divisional application
- (71) Numele/denumirea și adresa solicitantului (solicitanților), codul țării conform normei ST. 3 OMPI
Name and address of the applicant(s), code of the country according to WIPO Standard ST. 3
- (72) Numele autorului (autorilor), codul țării conform normei ST. 3 OMPI
Name of the author(s), code of the country according to WIPO Standard ST. 3
- (73) Numele/denumirea și adresa titularului (titularilor), codul țării conform normei ST. 3 OMPI
Name and address of the owner(s), code of the country according to WIPO Standard ST. 3
- (74) Numele mandatarului autorizat
Name of the patent attorney
- (80) Datele de depozit internațional conform Aranjamentului de la Haga
Data related to the international registration of industrial designs under the Hague Agreement

**CODURILE OMPI PENTRU CODIFICAREA TITLURILOR INFORMAȚIILOR
REFERITOARE LA DESENE ȘI MODELE INDUSTRIALE, PUBLICATE
ÎN BULETINUL OFICIAL DE PROPRIETATE INTELECTUALĂ CONFORM NORMEI ST. 17**

**WIPO CODES ON CODING OF HEADINGS OF ANNOUNCEMENTS CONCERNING
INDUSTRIAL DESIGNS PUBLISHED IN THE OFFICIAL BULLETIN OF INTELLECTUAL
PROPERTY IN ACCORDANCE WITH THE STANDARD ST. 17**

- BA1L** Cereri de înregistrare a desenelor și modelelor industriale publicate
Applications for the registration of published industrial designs
- FF4L** Lista desenelor și modelelor industriale înregistrate
List of registered industrial designs
- FF4L** Lista desenelor și modelelor industriale înregistrate, aranjate în ordinea numerelor de înregistrare (semestrial)
List of registered industrial designs, grouped according to the numerical index (half-yearly)
- FF4L** Lista desenelor și modelelor industriale înregistrate, aranjate în ordinea claselor CIDMI (semestrial)
List of registered industrial designs, grouped in accordance with the ICID classes (half-yearly)
- FA9L** Lista desenelor și modelelor industriale retrase
List of withdrawn industrial designs
- FC4L** Lista desenelor și modelelor industriale respinse
List of rejected industrial designs
- FG4L** Lista certificatelor de înregistrare a desenelor și modelelor industriale eliberate
List of issued industrial design certificates
- FG4L** Lista desenelor și modelelor industriale înregistrate în Republica Moldova conform Aranjamentului de la Haga, aranjate în ordinea numerelor de înregistrare internațională (lunar, semestrial)
List of industrial designs registered under the Hague Agreement, grouped in accordance with international numerical index (monthly, half-yearly)
- FG4L** Lista desenelor și modelelor industriale înregistrate în Republica Moldova conform Aranjamentului de la Haga, aranjate în ordinea claselor CIDMI (lunar, semestrial)
List of industrial designs registered under the Hague Agreement, grouped in accordance with the ICID classes (monthly, half-yearly)

ND4L Lista desenelor și modelelor industriale reînnoite

List of renewed industrial designs

ND4L Lista desenelor și modelelor industriale reînnoite în Republica Moldova conform Aranjamentului de la Haga

List of industrial designs renewed under the Hague Agreement

FC9L Lista desenelor și modelelor industriale respinse în Republica Moldova conform Aranjamentului de la Haga, aranjate în ordinea numerelor de înregistrare internațională

List of industrial designs rejected in the Republic of Moldova according to the Hague Agreement, grouped in accordance with international numerical order

MK4L Lista certificatelor de înregistrare a desenelor și modelelor industriale al căror termen de valabilitate a expirat (inclusiv termenul de grație)

List of industrial design certificates the term of validity of which has expired (including the grace period)

NF4L Lista certificatelor de înregistrare a desenelor și modelelor industriale revalidate

List of revalidated industrial design certificates

BA1L Cereri de înregistrare a desenelor și modelelor industriale / Applications for registration of industrial designs

Orice persoană interesată are dreptul să depună la AGEPI opoziții sau observații motivate împotriva înregistrării desenelor sau modelelor industriale în termen de 3 luni de la data publicării acestor cereri în BOPI, dacă este îndeplinită cel puțin una din condițiile prevăzute la art. 26(1) din Legea nr. 161/2007 privind protecția desenelor și modelelor industriale.

Any person concerned may file with the AGEPI reasoned oppositions or observations against registration of industrial designs within 3 months following the date of publication of those applications in BOPI, if at least one of the conditions set forth in Art. 26(1) of the Law No. 161/2007 on the Protection of Industrial Designs has been met.

(21) f 2024 0018

(22) 22.04.2024

(28) 5

(57) Culori revendicate: desenul 1 - negru, alb, sur;
desenul 2 - negru, alb, sur, verde de diferite nuanțe;
desenul 3 - negru, alb, sur, cafeniu de diferite nuanțe;
desenul 4 - negru, alb, sur, cafeniu de diferite nuanțe, portocaliu de diferite nuanțe;

desenul 5 - negru, alb, sur, cafeniu de diferite nuanțe, portocaliu de diferite nuanțe, verde de diferite nuanțe, galben de diferite nuanțe.

(71) REAL PRODUS S.R.L., SOCIETATE COMERCIALĂ, MD

Str. Lenin nr. 197, MD-6116, Tomai, UTA Găgăuzia, Republica Moldova

(74) DIDENCO Anastasia

(51) **LOC (14) Cl. 19-08**

(54) **Etichete**

(55)

Remarcă: ponderea semantică a părții verbale nu se protejează

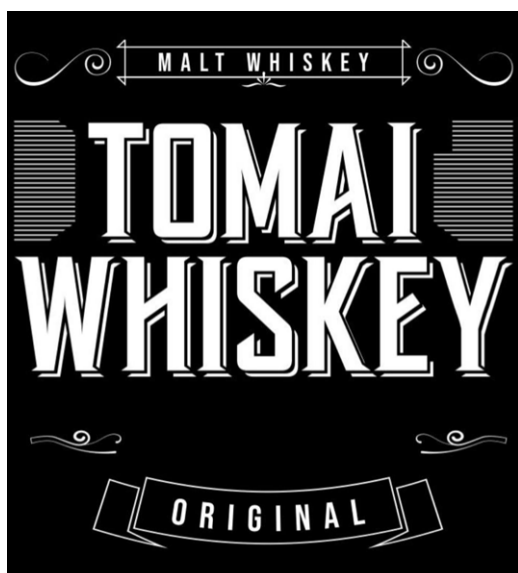

1

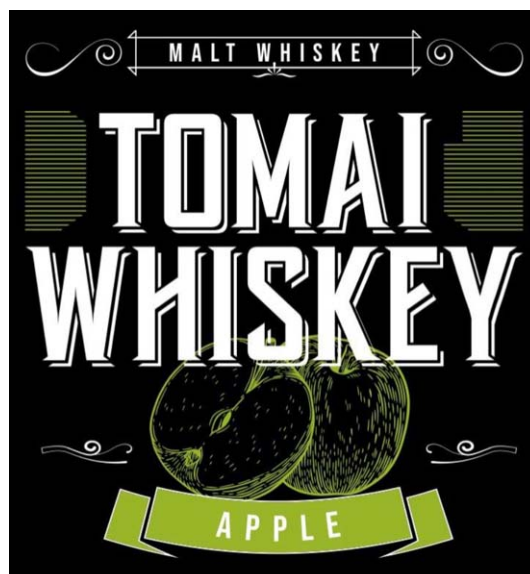

2

(21) f 2024 0018

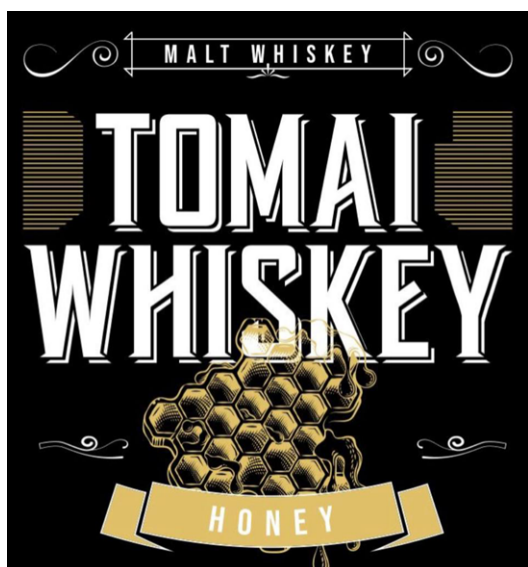

3

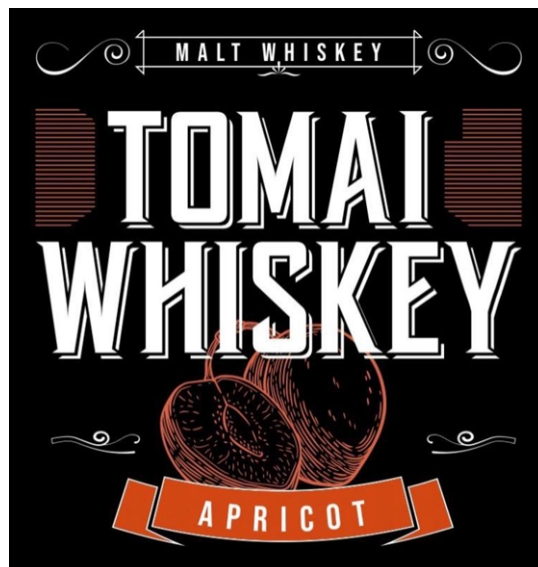

4



5

(21) f 2024 0025

(22) 28.05.2024

(28) 5

(57) Culori revendicate: modelul 1 - negru, alb, sur de diferite nuanțe, violet de diferite nuanțe, maro;
 modelul 2 - alb, negru, verde de diferite nuanțe, galben de diferite nuanțe;
 modelul 3 - alb, negru, maro de diferite nuanțe;
 modelul 4 - alb, negru, roșu de diferite nuanțe, maro de diferite nuanțe;

modelul 5 - alb, negru, cafeniu de diferite nuanțe, galben de diferite nuanțe.

(71) MOREN GROUP S.A.-Trust Company Complex, MH
 Ajeltake Road, Ajeltake Island, Majuro, Marshal Islands MH96960, Insulele Marshal
 (74) DIDENCO Anastasia
 (51) **LOC (14) Cl. 09-03**
 (54) **Ambalaje pentru produse din tutun**

(21) f 2024 0025

(55)

Remarcă: ponderea semantică a părții verbale nu se protejează



1



2



3



4

(21) f 2024 0025



5

FF4L Lista desenelor și modelelor industriale înregistrate

Se publică următoarele date: numărul curent, numărul de depozit, data de depozit, clasele conform CIDMI, numărul de desene și modele industriale, titularul, codul țării conform normei ST. 3 OMPI, numărul BOPI în care a fost publicată cererea

Nr. crt.	(21) Nr. de depozit	(22) Data de depozit	(51) Clase	(28) Nr. de desene și modele industriale	(73) Titular, cod ST. 3 OMPI	(43) Nr. BOPI
1	f 2023 0023	15.11.2023	25-03	34	PROTRONMEDIA S.R.L., MD Str. Kiev nr. 8, bloc 1, of. 58, MD-2068, Chișinău, Republica Moldova	4/2024

FG4L Lista certificatelor de înregistrare a desenelor și modelelor industriale eliberate

Se publică următoarele date: numărul curent, numărul certificatului, clasele conform CIDMI, numărul de depozit, data de depozit, numărul de desene și modele industriale, titularul, codul țării conform normei ST.3 OMPI, numărul BOPI în care a fost publicată înregistrarea

Nr. crt.	(11) Nr. certificatului	(51) Clase	(21) Nr. de depozit	(22) Data de depozit	(28) Nr. de desene și modele industriale	(73) Titular, cod ST.3 OMPI	(44) Nr. BOPI
1	2046	27-03	f 2023 0019	18.09.2023	13	PROTRONMEDIA S.R.L., MD	6/2024
2	2047	09-01	f 2023 0018	08.09.2023	1	BESCHIERU Nichita, MD	6/2024

ND4L Lista desenelor și modelelor industriale reînnoite

Se publică următoarele date: numărul curent, numărul certificatului, data expirării termenului de reînnoire, numărul de depozit, data de depozit, clasele conform CIDMI, numărul de desene și modele industriale reînnoite, titularul și adresa, codul țării conform normei ST. 3 OMPI, nr. BOPI în care a fost publicată înregistrarea

Nr. crt.	(11) Nr. certifica- tului	(18) Data expirării reînnoirii	(21) Nr. de depozit	(22) Data de depozit	(51) Clase	(28) Nr. de desene și modele industriale reînnoite	(73) Titularul și adresa, cod ST. 3 OMPI	(43)(44)(45) Nr. BOPI
1	1857	05.04.2029	f 2019 0026	05.04.2019	23-02	1	SANO-BRUNOS ENTERPRISES LTD., IL 8 Hacharash Street Hod Hasharon, Israel	6/2019 1/2020 4/2020
2	1876	07.08.2029	f 2019 0052	07.08.2019	19-08	12	GUȚU Serghei, MD Str. Ion Neculce nr. 12/1, ap. 85, MD-2069, Chișinău, Republica Moldova	10/2019 6/2020 10/2020

FG4L Lista desenelor și modelelor industriale înregistrate în Republica Moldova conform Aranjamentului de la Haga, aranjate în ordinea numerelor de înregistrare internațională

Se publică următoarele date: numărul curent, numărul înregistrării internaționale, data înregistrării internaționale, data priorității, titularul, codul țării conform normei ST.3 OMPI, denumirea desenului și modelului industrial, clasele conform CIDMI, numărul de desene și modele industriale, data prevăzută de expirare a termenului de valabilitate a înregistrării, numărul Buletinului de Desene și Modele Internaționale (IDB) în care a fost publicată cererea de înregistrare

Nr. crt.	(11) Nr. înregistrării	(15) Data înregistrării (23)(30) Prioritate	(73) Titular, cod ST.3 OMPI	(54) Denumirea desenului și modelului industrial	(51) Clase	(28) Nr. de desene și modele industriale	(18) Valabilitate	Nr. IDB
1	2	3	4	5	6	7	8	9
1	DM/225711	01.12.2022 02.06.2022, 009051675- 0001; DAS: B2B6, EM	ADVENTIA PHARMA, S.L., ES	1. Regulator de picurare / 1. Dropper regulator / 1. Régulateur pour goutte-a- goutte	24-02	1	01.12.2027	48/2023
2	DM/226170	05.12.2022	RENAULT s.a.s., FR	1. Dispozitiv de iluminat pentru vehicule dreapta; 2. Dispozitiv de iluminat pentru vehicule stânga; 3. Dispozitiv de semnalizare pentru vehicule dreapta; 4. Dispozitiv de semnalizare pentru vehicule stânga / 1. Right vehicle headlight; 2. Left vehicle headlight; 3. Right vehicle signaling light; 4. Left vehicle signaling light / 1. Phare droit de véhicule; 2. Phare gauche de véhicule; 3. Feu de signalisation droit de véhicule; 4. Feu de signalisation gauche de véhicule	26-06	4	05.12.2027	49/2023
3	DM/230101	26.06.2023	OMEGA SA (OMEGA AG) (OMEGA LTD.), CH	1. Buton pentru manșetă / 1. Cufflink / 1. Bouton de manchette	02-07	1	26.06.2028	52/2023
4	DM/232632	18.10.2023 18.04.2023, 015033613- 0001; DAS: 4539, EM; 18.04.2023, 015033613- 0002; DAS: A265, EM	TOMIL s. r. o., CZ	1.-2. Ambalaj blister (ambalaj) / 1.-2. Blister pack [packaging] / 1.-2. Emballage-coque [emballage]	09-05	2	18.10.2028	44/2023
5	DM/233744	28.11.2023 03.11.2023, 015030599- 0001; DAS: 8D1C, EM	FLONQ LTD, GB	1. Țigară electronică / 1. Electronic cigarette / 1. Cigarette électronique	27-07	1	28.11.2028	51/2023

1	2	3	4	5	6	7	8	9
6	DM/233902	05.12.2023	Pagani Pens SA, CH	1. Stilou / 1. Pen / 1. Stylo	19-06	1	05.12.2028	52/2023
7	DM/233986	15.11.2023 22.05.2023, 015022262- 0001, EM; 22.05.2023, 015022262- 0002, EM; 22.05.2023, 015022262- 0003, EM	Bernard KRONE Holding SE & Co. KG, DE	1.-3. Dispositiv de iluminat pentru vehicule / 1.-3. Light for vehicles / 1.-3. Dispositif d'éclairage pour véhicules	26-06	3	15.11.2028	52/2023

VI



Modificări intervenite în statutul juridic al cererilor și titlurilor de protecție a obiectelor de proprietate industrială / Amendments made in the legal status of applications and titles of protection of industrial property objects

În prezenta Secțiune sunt publicate modificările intervenite în situația juridică a cererilor și titlurilor de protecție: modificări ale denumirilor solicitanților/titularilor, ale adreselor acestora; date despre cererile retrase, respinse, repuse în termenele omise; titluri de protecție anulate, revalidate; decăderi din drepturi; date privind contractele de cesiune, licență, gaj și franchising; lista eratelor.

Amendments made in the legal status of applications and titles of protection: amendments of the applicants/rightowners names, addresses thereof; data on withdrawn, rejected, refiled in the omitted terms applications; cancelled, reinstated titles of protection; deprivations of rights; data on assignment, license, pledge and franchising agreements; list of errata shall be published in this Section.

Lista modificărilor

Se publică următoarele date: numărul curent, obiectul de proprietate industrială, numărul de depozit, numărul titlului de protecție, numărul BOPI, datele inițiale, datele modificate

Nr. crt.	OPI	Nr. de depozit	Nr. titlului de protecție	Nr. BOPI	Date inițiale	Date modificate
1	2	3	4	5	6	7
1	Cerere de înregistrare a mărcii	052337	-	12/2023	(540) 	(540) 
2	Cereri de înregistrare a mărcilor	047930 047931 047932	- - -	8/2021	(730) Christodoulou Chatzipavlou 199, 4th Floor, Office 4A, 3036 Limassol, Cipru	(730) Larnakos, 22, 4th floor, Flat/Office 401, Aglantzia, 2101, Nicosia, Cipru
3	Mărci	000272 000280 000285 000286 003285 009367	3R 26 3R 28 3R 34 3R 35 2R 3809 2R 8061	2/1994 9/1996 10/2006 12/2006 10/2016 2/1994 5/2005 2/2012 3/2012 10/2021 4/1994 9/1999 6/2009 6/2019 4/1994 7/1996 10/2006 12/2006 9/2016 3/1996 8/1996 4/2005 11/2014 2/2001 7/2001 8/2010 1/2020	(730) Unnastrasse 48, 20253 Hamburg, Germania	(730) Beiersdorfstrasse 1-9, 22529 Hamburg, Germania
4	Marcă	002621	2R 475	9/1994 5/2004 12/2004 5/2008 5/2014	(730) Str. Meșterul Manole nr. 7, MD-2023, Chișinău, Re- publica Moldova	(730) Str. Meșterul Manole nr. 7, MD-2037, Chișinău, Re- publica Moldova
5	Marcă	001009	3R 525	10/1994 8/2004 5/2014 7/2024	(730) 28, rue Boissy d'Anglas, F- 75008, Paris, Franța	(730) 29 rue Taitbout, 75009, Paris, Franța
6	Marcă	002157	2R 1093	3/1995 5/2005 8/2005 11/2007	(730) 200 Riverfront Boulevard, Elmwood Park, New Jersey 07407, Statele Unite ale	(730) 2415 Cascade Pointe Boulevard, Charlotte, North Carolina 28208,

				8/2014	Americii	Statele Unite ale Americii
7	Marcă	002527	2R 1311	5/1995 10/2004 6/2006 9/2014 10/2014	(730) ASAHI KASEI CHEMICALS CORPORATION, JP 1-105 Kanda Jinbocho, Chiyoda-ku, Tokyo 101- 8101, Japonia	(730) ASAHI KASEI KABUSHIKI KAISHA, JP 1-1-2 Yurakucho, Chiyoda-ku, Tokyo 100- 0006, Japonia
8	Marcă	000959	2R 1607	6/1995 9/2004 5/2014	(730) HEINZ GEORG BAUS, CH Wartbodenstrasse 35, 3626, Hunibach -Thun, Elveția	(730) Heinz Baus Privatstiftung, AT Ottensheimer Strasse 32, 4040 Linz, Austria
9	Marcă	001604	2R 2202	11/1995 8/2004 3/2005 7/2014 8/2014	(730) Altia Plc., FI Porkkalankatu 22, 00180 Helsinki, Finlanda	(730) Anora Group Plc, FI Kaapeliaukio 1, 00180 Helsinki, Finlanda
10	Mărci	003478	2R 2356	12/1995 8/2004 3/2005 1/2015	(730) EXTRA-K S.A., MD	(730) EXTRA-K. S.R.L., MD
		014442	R 12172	12/2004 5/2005 5/2014		
11	Marcă	002041	2R 2424	4/1995 12/1995 4/2005 11/2014	(730) 5440 East County Road 450 North, Albany, Indiana, Statele Unite ale Americii	(730) 1515 Broadway, New York, New York 10036- 5794, Statele Unite ale Americii
12	Marcă	003157	2R 2600	12/1995 10/2004 3/2005 6/2014	(730) 100 Bayer Road, Pitts- burgh, Pennsylvania 15205, Statele Unite ale Americii	(730) 100 Bayer Boulevard, Whippany NJ 07981, Statele Unite ale Americii
13	Mărci	003885	2R 2885	1/1996 12/2004 3/2015	(730) 430 East 29 th Street, 14 th Floor, New York, New York 10016, Statele Unite ale Americii	(730) Route 206 & Province Line Road, Princeton, New Jersey 08543, Statele Unite ale Americii
		000810	2R 3432	4/1995 3/1996 6/2005 6/2014		
		003810 003811	2R 3845 2R 3846	3/1996 8/1996 12/2004 2/2015		
		005574	2R 5036	5/1997 10/1997 5/2006 10/2006		
		014792	R 12267	12/2004 5/2005 8/2014		
14	Marcă	002736	2R 2952	7/1995 2/1996 11/2004 3/2005 10/2014	(730) Porkkalankatu 3, 00180 Helsinki, Finlanda	(730) P.O. Box 330, 00101 Hel- sinki, Finlanda

MD - BOPI 9/2024

1	2	3	4	5	6	7
15	Mārci	003739	2R 3153	2/1996 3/2005 10/2007 8/2008 9/2013 10/2014 9/2017	(730) 980 Great West Road, Brentford, Middlesex, TW8 9GS, Anglia, Regatul Unit	(730) Building 5, First Floor, The Heights, Weybridge, Sur- rey, KT13 0NY, England, Regatul Unit
		003738	2R 3541	4/1996 3/2005 10/2007 8/2008 9/2013 10/2014 9/2017		
		004423	2R 3973	5/1996 10/1996 3/2005 10/2007 8/2008 9/2013 10/2014 9/2017		
		035864	27325	11/2014 9/2015 9/2017		
16	Mārci	003739	2R 3153	2/1996 3/2005 10/2007 8/2008 9/2013 10/2014 9/2017	(730) GlaxoSmithKline Consumer Healthcare (UK) IP Limited, GB	(730) Haleon UK IP Limited, GB
		003738	2R 3541	4/1996 3/2005 10/2007 8/2008 9/2013 10/2014 9/2017		
		004423	2R 3973	5/1996 10/1996 3/2005 10/2007 8/2008 9/2013 10/2014 9/2017		
		020259	R 16005	9/2007 2/2008 9/2013 6/2016 9/2017		
		031847	R 24521	11/2012 9/2013 2/2014 9/2017 11/2022		
		035864	27325	11/2014 9/2015 9/2017		

1	2	3	4	5	6	7
17	Mărci	004406 004602 039474	2R 3199 2R 4265 30352	2/1996 4/2005 12/2014 1/2015 3/2015 6/1996 1/1997 10/2005 12/2014 1/2015 3/2015 10/2016 2/2018	(730) MITSUI CHEMICALS AGRO, INC., JP 5-2, Higashi-Shimbashi 1- chome, Minato-ku, Tokyo, Japonia	(730) Mitsui Chemicals Crop & Life Solutions, Inc., JP 1-19-1, Nihonbashi, Chuo-ku, Tokyo, Japonia
18	Mărci	002744 002745	2R 3380 2R 3381	3/1996 5/2005 6/2005 7/2005 4/2015	(730) 777 East Wisconsin Ave- nue, Milwaukee, WI 53202, Statele Unite ale Americii	(730) 1201 S. 2nd St., Milwau- kee, WI 53204, Statele Unite ale Americii
19	Marcă	004273	2R 3631	4/1996 2/2005 12/2014 1/2015 3/2015	(730) Pernod Ricard USA, LLC, a Delaware Limited Liability Company, US 100 Manhattanville Road, Purchase, NY 10577, Statele Unite ale Americii	(730) Pernod Ricard USA, LLC, US 250 Park Avenue, 17th Floor, New York, NY 10177, Statele Unite ale Americii
20	Marcă	004246	2R 4250	5/1996 1/1997 5/2005 6/2015 6/2017	(730) Kohler Interiors Furniture Company, a North Carolina corporation, US	(730) Baker Interiors Furniture Company, US
21	Marcă	004246	2R 4250	5/1996 1/1997 5/2005 6/2015 6/2017	(730) 1105 22 nd Street SE, Hickory, North Carolina, 28602, Statele Unite ale Americii	(730) 1 Baker Way, Connelly Springs, North Carolina 28612, Statele Unite ale Americii
22	Marcă	015251	R 12842	6/2005 11/2005 7/2014	(730) HORUS S.A., MD	(730) HORUS S.R.L., MD
23	Mărci	014484 014847	R 13085 R 13348	12/2004 1/2006 3/2014 12/2004 4/2006 8/2014	(730) Nistru-Vin S.A., MD Str. 31 August nr. 3, MD-4801, Criuleni, Republica Moldova	(730) NISTRU-VIN S.R.L., MD Str. 31 August 1989 nr. 3, MD-4801, Criuleni, Republica Moldova
24	Mărci	015737 020903	R 13198 R 16417	9/2005 2/2006 3/2007 7/2009 11/2014 12/2007 5/2008 2/2009 3/2017	(730) Rockwool International A/S, DK	(730) Rockwool A/S, DK
25	Marcă	015356	R 14142	7/2006 12/2006 4/2009 6/2014	(730) Bd. Dacia nr. 38, bloc 3, ap. 39, MD-2060, Chişinău, Republica Moldova	(730) Str. Nicolai Zelinski nr. 15/2, ap. 24, MD-2038, Chişinău, Republica Moldova

1	2	3	4	5	6	7
26	Marcă	031086	R 24106	8/2012 7/2013 7/2022	(730) E.I. du Pont de Nemours and Company, US 1007 Market Street, Wil- mington, Delaware 19898, Statele Unite ale Americii	(730) EIDP, Inc., US Chestnut Run Plaza, 974 Centre Road, Wilmington Delaware 19805, Statele Unite ale Americii
27	Mărci	031490 040101	R 24331 30715	9/2012 9/2013 4/2018 10/2022 2/2017 5/2018	(730) Str. Bulgară nr. 31 A, MD-2001, Chişinău, Republica Moldova	(730) Str. Alexandr Puşkin nr. 47/1, of. 6, MD-2005, Chişinău, Republica Moldova
28	Marcă	031952	R 24452	1/2013 11/2013 1/2023	(730) ODEON TURİZM İŞLET- MECİLİĞİ A.Ş., TR Harbiye Cumhuriyet Caddesi No:181, Efser Han K:3 D:4, ŞİŞLİ İSTANBUL, Turcia	(730) Odeon Turizm İşletmeciliği A.Ş, TR Merkez Mah. Ayazma Cad., Papyrus Plaza No :37 İç Kapı No :87, Kağıthane/İstanbul, Turcia
29	Marcă	034587	26220	4/2014 12/2014 7/2017	(730) ZELINSCHI Serghei, MD Şos. Munceşti nr. 808, ap. 71, MD-2029, Chişinău, Republica Moldova	(730) ZELINSCAIA Tatiana, MD Str. Piaţa Unirii nr. 1, ap. 203, MD-2064, Chişinău, Republica Moldova
30	Marcă	035523	26816	9/2014 5/2015	(730) OK CREDIT S.R.L., organi- zaţie de microfinanţare, MD Str. Petru Rareş nr. 36, of. 135, MD-2005, Chişinău, Republica Moldova	(730) OK CREDIT S.R.L., organizaţie de creditare nebanară, MD Str. Mitropolit Varlaam nr. 74, MD-2012, Chişinău, Republica Moldova
31	Marcă	035705	26918	10/2014 6/2015	(730) MD-6830, Văsieni, Ialoveni, Republica Moldova	(730) Str. Alexandru cel Bun nr. 55C, MD-2012, Chişinău, Republica Moldova
32	Marcă	035748	27016	10/2014 7/2015	(730) Waldmannstrasse 8, 8001 Zürich, Elveţia	(730) Lindenstrasse 22, 8008 Zürich, Elveţia
33	Marcă	034865	27032	5/2014 6/2015	(730) PALINCONSTRUCT S.R.L., MD Bd. Moscova nr. 21, MD-2068, Chişinău, Republica Moldova	(730) PALIN CONSTRUCT S.R.L., MD Str. Miron Costin nr. 2, ap. 20, MD-2068, Chişinău, Republica Moldova
34	Marcă	036054	27190	12/2014 8/2015	(730) Str. Pădurii nr. 12, MD-2002, Chişinău, Republica Moldova	(730) Str. Maria Drăgan nr. 11, MD-2052, Chişinău, Republica Moldova
35	Marcă	034646	27278	4/2014 9/2015	(730) Str. Alexandru Ioan Cuza nr. 13, MD-2089, Ciorescu, Chişinău, Republica Mol- dova	(730) Str. Gloriei nr. 1/1, MD-4823, Goianul Nou, Chişinău, Republica Mol- dova

1	2	3	4	5	6	7
36	Mărci	037709 041738 041739	29203 31588 31589	1/2015 4/2017 3/2018 12/2018 2/2018 12/2018	(730) EURO-ALCO S.R.L., întreprindere mixtă, MD	(730) EURO-ALCO S.R.L., MD
37	Mărci	036338 036279 036280	29394 29395 29396	2/2015 7/2017	(730) Hoogoorddreef 5, 1101 BA Amsterdam, Olanda	(730) NDSM-plein 6, 1033 WB Amsterdam, Regatul Țărilor de Jos
38	Mărci	041398 041397	31712 33078	4/2018 1/2019 4/2018 1/2020	(730) 30 Station Road, Cam- bridge, Cambridgeshire, CB1 2JH, Regatul Unit	(730) 37 Hills Road, Cambridge, CB2 1NT, Regatul Unit
39	Marcă	041419	31842	12/2017 2/2019	(730) JOLLY ALON S.A., întreprindere mixtă, MD	(730) JOLLY ALON S.R.L., MD
40	Marcă	042195	36650	7/2018 11/2019 6/2022	(730) TIMBRUS PURCARI ES- TATE S.R.L., MD Str. Grigore Vieru nr. 134, MD-4229, Purcari, Ștefan Vodă, Republica Moldova	(730) TIMBRUS ESTATE S.R.L., MD MD-4229, Purcari, Ștefan Vodă, Republica Moldova
41	Desen/ model in- dustrial	f 2003 0086	3R 522	10/2003 8/2004 10/2008 2/2011 3/2015 10/2018	(73) MINISTERUL AGRICUL- TURII, DEZVOLTĂRII RE- GIONALE ȘI MEDIULUI, MD Str. Constantin Tănase nr. 9, MD-2005, Chișinău, Re- publica Moldova	(73) MINISTERUL AGRICUL- TURII ȘI INDUSTRIEI ALIMENTARE, MD Bd. Ștefan cel Mare și Sfânt nr. 162, MD-2004, Chișinău, Re- publica Moldova
42	Brevet de inventie	a 2008 0171	4157	7/2009 3/2012	(73) 1007 Market Street, Wil- mington, Delaware 19898, Statele Unite Ale Americii	(73) Chestnut Run Plaza, 974 Centre Road, Wilmington, DE 19805, Statele Unite ale Americii
43	Brevet de inventie	a 2012 0125	4363	5/2013 8/2015	(73) 4417 Lancaster Pike, Bar- ley Mill Plaza 25, Wilming- ton, DE 19809, Statele Unite ale Americii	(73) Chestnut Run Plaza, 974 Centre Road, Wilmington, DE 19805, Statele Unite ale Americii
44	Brevet de inventie	a 2013 0069	4369	3/2014 9/2015 12/2019	(73) HEPTARES THERAPEU- TICS LIMITED, GB	(73) NXERA PHARMA UK LIMITED, GB

Lista contractelor de cesiune

Se publică următoarele date: numărul curent, obiectul de proprietate industrială, numărul și data depozitului, numărul titlului de protecție, numărul BOPI, date despre cedent, date despre cesionar, numărul și data înregistrării contractului

Nr. crt.	OPI	Nr. și data depozitului	Nr. titlului de protecție	Nr. BOPI	Date despre cedent	Date despre cesionar	Nr. și data înregistrării contractului
1	2	3	4	5	6	7	8
1	Marcă	003837 28.12.1994	2R 2672	1/1996 9/2004 4/2005 9/2015 5/2024	(730) FMC Agricultural Products International AG, CH Baarerstrasse 14, Zug, Zurich 6300, Elveția	(730) FMC Agro Singapore Pte. Ltd., SG 10 Marina Boulevard, #40-01, Marina Bay Financial Centre, Singapore 018983, Singapore	3973 13.08.2024
2	Marcă	014455 19.03.2004	R 12178	12/2004 5/2005 6/2014	(730) PESCEANSCHI Ana, MD Bd. Cuza-Vodă nr. 19, bloc 1, ap. 132, MD-2060, Chișinău, Republica Moldova	(730) LEOGRAND HOTEL S.R.L., MD Str. Mitropolit Varlaam nr. 77, MD-2012, Chișinău, Republica Moldova	3974 13.08.2024
3	Marcă	000662 17.02.1994 134704, 1991.04.19, SU	2R 840	1/1995 6/2004 11/2013 12/2013	(730) JPMorgan Chase & Co., US 270 Park Avenue, New York, New York 10017, Statele Unite ale Americii	(730) JPMorgan Chase Bank, N.A., US 1111 Polaris Parkway, Columbus, OHIO 43240, Statele Unite ale Americii	3975 13.08.2024
4	Marcă	050132 13.06.2022	37847	7/2022 3/2023	(730) ANCOM-AGRO S.R.L., MD MD-5023, Gura-Camencii, Florești, Republica Moldova	(730) CIBIZOV Denis, MD Str-la Haltei nr. 1 B, MD-2023, Chișinău, Republica Moldova	3976 14.08.2024
5	Marcă	050172 24.06.2022	37931	7/2022 4/2023	(730) ANCOM-AGRO S.R.L., MD MD-5023, Gura-Camencii, Florești, Republica Moldova	(730) CIBIZOV Denis, MD Str-la Haltei nr. 1 B, MD-2023, Chișinău, Republica Moldova	3977 14.08.2024
6	Mărci	002182 28.06.1994 014361 04.03.2004 042015 16.02.2018	2R 3439 2R 12430 31956	4/1995 3/1996 3/2005 4/2005 7/2014 8/2014 5/2018 2/2005 7/2005 7/2014 8/2014 5/2018 5/2018 3/2019	(730) Cott Beverages LLC, a limited liability company organized under the laws of the state of Delaware, US 1001 10th Avenue, Columbus, Georgia 31901, Statele Unite ale Americii	(730) RC Global Beverages Inc., HK c/o 11th Floor, Dah Sing Life Building, 99 Des Voeux Road Central, Hong Kong, China	3978 14.08.2024
7	Marcă	036747 23.03.2015	28053	4/2015 5/2016	(730) Warnaco U.S., Inc., US 200 Madison Avenue, New York, New York 10016, Statele Unite ale Americii	(730) BRIIPCO Ltd., IE 1 Stokes Place, St. Stephen's Green, Dublin 2, D02 DE03, Irlanda	3979 15.08.2024

1	2	3	4	5	6	7	8
8	Marcă	027712 02.09.2010	R 21541	12/2010 8/2011 7/2020	(730) SIN HOLDING LIMITED, VG OMC Chambers, Wickhams Cay 1, Road Town, Tortola, Insulele Virgine (Britanice)	(730) MITASU OIL CORPO- RATION PTE, LTD., SG 36 ROBINSON ROAD, # 13-06, CITY HOUSE, Singapore	3980 15.08.2024
9	Dese- ne/ mode- le indus- triale	f 2012 0016 24.02.2012 f 2012 0014 24.02.2012 f 2012 0077 02.08.2012	2R 1404 2R 1422 2R 1435	11/2012 2/2013 4/2017 4/2022 3/2013 6/2013 4/2017 4/2022 4/2013 7/2013 4/2017 9/2022	(73) ERICH KRAUSE FINLAND OY, FI HENRY FORDIN KATU 5 N, 00150 HELSINKI, Fin- landa	(73) Erich Krause Holding Ltd., CY Dositheou, 7, PARA BUILDING, BLOCK A, Flat/Office 002, 1071, Nicosia, Cipru	3981 15.08.2024
10	Marcă	000959 28.03.1994	2R 1607	6/1995 6/1995 9/2004 5/2014 9/2024	(730) Heinz Baus Privatstiftung, AT Ottensheimer Strasse 32, 4040 Linz, Austria	(730) Bauhaus Services GmbH, DE Gutenbergstrasse 21, 68167 Mannheim, Germania	3982 15.08.2024
11	Marcă	040101 26.01.2017	30715	2/2017 5/2018	(730) FUNNY PIG S.R.L., întreprindere cu capital străin, MD Str. Alexandr Puşkin nr. 47/1, of. 6, MD-2005, Chişinău, Republica Moldova	(730) CIBIZOV Denis, MD Str-la Haltei nr. 1 B, MD-2023, Chişinău, Republica Moldova	3983 15.08.2024
12	Marcă	031490 12.07.2012	R 24331	9/2012 9/2013 4/2018 10/2022	(730) FUNNY PIG S.R.L., întreprindere cu capital străin, MD Str. Alexandr Puşkin nr. 47/1, of. 6, MD-2005, Chişinău, Republica Moldova	(730) CIBIZOV Denis, MD Str-la Haltei nr. 1 B, MD-2023, Chişinău, Republica Moldova	3984 15.08.2024
13	Marcă	029313 27.05.2011	R 22773	9/2011 7/2012 4/2022	(730) ODOBESCU Serghei, MD Str. A. Plămădeală nr. 5, MD-2009, Chişinău, Republica Moldova IMBIROVSKI Vladimir, MD Str. Studenţilor nr. 9, bloc. 23, ap. 2, MD-2045, Chişinău, Republica Moldova	(730) ODOBESCU Serghei, MD Str. A. Plămădeală nr. 5, MD-2009, Chişinău, Republica Moldova	3986 20.08.2024

Lista contractelor de licență

Se publică următoarele date: numărul curent, obiectul de proprietate industrială, numărul titlului de protecție, numărul BOPI, date despre licențiar, date despre licențiat, informații privind contractul de licență, numărul și data înregistrării contractului

Nr. crt.	OPI	Nr. titlului de protecție	Licențiar	Licențiat	Informații privind contractul de licență	Nr. și data înregistrării contractului
1	Marcă internațională	IR 1743619	(730) ENDEKS KİMYA SANAYİ VE TİCARET ANONİM ŞİRKETİ, TR ADNAN KAHVECİ MAH. DAVUT PAŞA CAD. ENDEKS KİMYA 17 2 Beylikdüzü İstanbul, Turcia	(791) KUŞADASI S.R.L., societate comercială, MD Str. Dimitrov nr. 20, MD-3801, Comrat, UTA Găgăuzia, Republica Moldova	1. Licență exclusivă. 2. Termenul de acțiune al contractului - din 04.06.2024 până la 04.06.2026, cu posibilitatea prelungirii acestuia. 3. Teritoriul de acțiune al contractului - Republica Moldova.	3985 19.08.2024

Modificări în contractele de licență

În baza cererii nr. 3896 din 22.05.2024 privind modificarea contractului de licență exclusivă nr. 1961 înregistrat la 09.10.2012 (BOPI nr. 11/2012), referitor la mărcile nr. R 19744, IR 640789, IR 791933, IR 865295, încheiat între licențiarul Boguslavsciaia Karina Irekova, RU, și licențiatul Akționerhoe Obșcestvo „Nefis Kosmetiks” - Kazanskii himicheskii kombinat imeni M. Vahitova (mîlovarennîi i svecinoi zavod nr. 1 bîvșih Krestovnicovîh), RU, se acceptă modificările în redacția Acordului Adițional din 29.03.2024, după cum urmează:

- se prelungește termenul de valabilitate al contractului până la 09.10.2025.

FC9A Lista cererilor de brevet de invenție respinse

Se publică următoarele date: numărul curent, codul țării conform ST. 3 OMPI, numărul de depozit, data de depozit, numărul BOPI în care a fost publicată cererea de brevet de invenție, articolul din Legea nr.50/2008 în baza căruia a fost respinsă cererea

Nr. crt.	Cod ST. 3 OMPI	(21) Nr. de depozit	(22) Data de depozit	(41) Nr. BOPI	Art.
1	MD	a 2024 0014	2024.05.14	-	33(9)

FA9Y Lista cererilor de brevet de invenție de scurtă durată retrase

Se publică următoarele date: numărul curent, codul țării conform ST. 3 OMPI, numărul de depozit, data de depozit, numărul BOPI în care a fost publicată cererea de brevet de invenție, articolul din Legea nr.50/2008 în baza căruia a fost retrasă cererea

Nr. crt.	Cod ST. 3 OMPI	(21) Nr. de depozit	(22) Data de depozit	(41) Nr. BOPI	Art.
1	MD	s 2024 0019	2024.02.20	-	56

FC9Y Lista cererilor de brevet de invenție de scurtă durată respinse

Se publică următoarele date: numărul curent, codul țării conform ST. 3 OMPI, numărul de depozit, data de depozit, numărul BOPI în care a fost publicată cererea de brevet de invenție, articolul din Legea nr.50/2008 în baza căruia a fost respinsă cererea

Nr. crt.	Cod ST.3 OMPI	(21) Nr. de depozit	(22) Data de depozit	(41) Nr. BOPI	Art.
1	MD	s 2023 0021	2023.02.27	8/2024	12(1)
2	MD	s 2023 0051	2023.06.16	-	12(2)
3	MD	s 2024 0048	2024.05.03	-	33(9)

MM4E Lista brevetelor europene validate a căror valabilitate a încetat înainte de termen prin neachitarea taxei de menținere în vigoare a brevetului, conform art. 68 din Legea nr. 50/2008 (cu dreptul de restabilire)

Se publică următoarele date: numărul curent, titularul și codul țării conform normei ST.3 OMPI, numărul de brevet, numărul de depozit MD/EP, data de depozit, data încetării valabilității

Nr. crt.	(73) Titular, cod ST.3 OMPI	(11) Nr. de brevet	(21) Nr. de depozit MD/EP	(22) Data de depozit	Data încetării valabilității
1	IMMATICS BIOTECHNOLOGIES GMBH, DE;	MD/EP 3394084	e 2018 1036 16802063.4	2016.11.29	2023.11.29

BZ9E Cereri de brevet pentru soi de plantă Modificări ale denumirilor soiurilor de plante

Se publică următoarele date: numărul curent, numărul de depozit, data de depozit, solicitantul, amelioratorul, denumirea comună (taxonul botanic), denumirea propusă inițial, denumirea modificată

Nr. crt.	Nr. de depozit / Data de depozit	a. Solicitantul b. Amelioratorul	Denumirea comună (<i>Taxonul botanic</i>)	Denumirea soiului propusă inițial	Denumirea modificată a soiului
1	v 2024 0005 / 2024.02.02	a. INSTITUȚIA PUBLICĂ INSTITUTUL DE CERCETĂRI PENTRU CULTURILE DE CÎMP „SELECȚIA”, MD b. VOZIAN Valeriu, MD; COSOVAN Alla, MD; CHIABURU Irina, MD; SCRIPNICIUC Nadejda, MD; LENCAUȚAN Marianna, MD	MAZĂRE (<i>Pisum sativum</i> L.)	OCTAVIA	MAZERINA
2	v 2024 0006 / 2024.02.02	a. INSTITUȚIA PUBLICĂ INSTITUTUL DE CERCETĂRI PENTRU CULTURILE DE CÎMP „SELECȚIA”, MD b. IACOBUȚA Maria, MD; VOZIAN Valeriu, MD; GUȚU Costel, MD; LENCAUȚAN Marianna, MD	SOIA (<i>Glycine max</i> (L.) Merr.)	STELA	DUNĂREANA
3	v 2024 0007 / 2024.02.02	a. INSTITUȚIA PUBLICĂ INSTITUTUL DE CERCETĂRI PENTRU CULTURILE DE CÎMP „SELECȚIA”, MD b. AVADĂNII Larisa, MD; VOZIAN Valeriu, MD; BLÎNDU Maria, MD; LENCAUȚAN Marianna, MD	FASOLE (<i>Phaseolus vulgaris</i> L.)	ANTEIA	VLADLINA

Lista cererilor de înregistrare a mărcilor retrase

Se publică următoarele date: numărul curent, numărul de depozit, data de depozit, data retragerii cererii, motivele de retragere în conformitate cu Legea nr. 38/2008, numărul BOPI în care a fost publicată cererea de înregistrare a mărcii

Nr. crt.	(210) Nr. de depozit	(220) Data de depozit	Data retragerii	Motivele de retragere	Nr. BOPI
1	050664	19.10.2022	16.08.2024	Art. 44 (4) a	12/2022
2	050917	19.12.2022	16.08.2024	Art. 44 (4) a	2/2023
3	050928	16.12.2022	09.08.2024	Art. 44 (4) a	2/2023
4	051026	13.01.2023	16.08.2024	Art. 44 (4) a	3/2023
5	051313	16.03.2023	29.08.2024	Art. 44 (4) a	6/2023
6	051314	16.03.2023	29.08.2024	Art. 44 (4) a	6/2023
7	051334	17.03.2023	09.08.2024	Art. 44 (4) a	5/2023
8	051464	07.04.2023	29.08.2024	Art. 44 (4) a	6/2023
9	052327	06.10.2023	09.08.2024	Art. 44 (1)	1/2024



Renunțări la mărci

În baza declarației de renunțare nr. 4385 din 15.07.2024 depusă de către titularul ALEXEI Vera, MD, str. Alba-Iulia nr. 196, bloc 1, ap. 159, MD-2071, Chișinău, Republica Moldova și prin decizia AGEPI nr. 11094 din 22.08.2024, a fost acceptată renunțarea la marca nr. 31793.

În baza declarației de renunțare nr. 3988 din 25.06.2024 depusă de către titularul TIMBRUS ESTATE S.R.L., MD, MD-4229, Purcari, Ștefan Vodă, Republica Moldova și prin decizia AGEPI nr. 11098 din 22.08.2024, a fost acceptată renunțarea la marca nr. 36650.

Lista cererilor de înregistrare a mărcilor respinse



Se publică următoarele date: numărul curent, numărul de depozit, data de depozit, reproducerea mărcii, solicitantul și codul țării conform normei ST.3 OMPI, data expedierii deciziei de respingere, numărul BOPI în care a fost publicată cererea de înregistrare a mărcii



Nr. crt.	(210) Nr. de depozit	(220) Data de depozit	(540) Reproducerea mărcii	(730) Solicitant cod ST.3 OMPI	Data expedierii deciziei de respingere	(441) Nr. BOPI
1	2	3	4	5	6	7
1	050787	22.11.2022		LEGO Juris A/S, DK	21.08.2024	1/2023
2	051706	06.06.2023	PIRATE CODE	PAN-ALKO S.R.L., MD	07.08.2024	8/2023
3	052211	07.09.2023		TAROL-DD S.R.L., MD	23.08.2024	11/2023
4	052217	11.09.2023	MOCHI	BURLACU Tudor, MD	21.08.2024	11/2023
5	052236	13.09.2023	STREET ART FEST	ANODILIA S.R.L., MD	26.08.2024	11/2023
6	052279	27.09.2023	Best Fit	LAPUSCHIN Oleg, MD	02.08.2024	11/2023



1	2	3	4	5	6	7
7	052325	02.10.2023		TSE GLOBAL S.R.L., MD	23.08.2024	12/2023
8	052331	06.10.2023	JUST BDSM69	SILIVESTRU Mihail, MD	02.08.2024	12/2023
9	052346	10.10.2023	Mexicano extra fresh Beer	Khairat Al Manafie Co. For Transport and General Trading, GB	26.08.2024	12/2023
10	052390	19.10.2023		AALTO CREATIVE SHOP S.R.L., MD	26.08.2024	12/2023
11	052463	26.10.2023	BOMN	Yiwu Choucheng Laoguang Electric Appliances Firm, CN	26.08.2024	12/2023
12	052466	27.10.2023		Flexway DMCC, AE	07.08.2024	12/2023
13	052507	09.11.2023	THE BRIDGE	WINE-TRADEMARKS S.R.L., MD	23.08.2024	1/2024

Lista certificatelor de înregistrare a mărcilor al căror termen de valabilitate a expirat (inclusiv termenul de grație) conform art. 16 (5) din Legea nr. 38/2008

Se publică următoarele date: numărul curent, numărul de ordine al înregistrării, numărul de depozit, reproducerea mărcii, data expirării valabilității, titularul și codul țării conform normei ST. 3 OMPI

Nr. crt.	(111/116) Nr. de ordine al înregistrării	(210) Nr. de depozit	(540) Reproducerea mărcii	(181/186) Data expirării valabilității	(730) Titularul, cod ST. 3 OMPI
1	2	3	4	5	6
1	2R 311	001371	PREMARIN	01.02.2024	Wyeth LLC, US 66 Hudson Boulevard East, New York, NY 10001-2192, Statele Unite ale Americii
2	2R 327	001378	WYETH	02.02.2024	Wyeth LLC, US 66 Hudson Boulevard East, New York, NY 10001-2192, Statele Unite ale Americii
3	2R 350	000657		15.02.2024	British American Tobacco (Brands) Limited, GB Globe House, 4 Temple Place, London WC2R 2PG, Anglia, Regatul Unit
4	2R 351	000666		15.02.2024	British American Tobacco (Brands) Limited, GB Globe House, 4 Temple Place, London WC2R 2PG, Anglia, Regatul Unit

1	2	3	4	5	6
5	2R 457	001480		09.02.2024	Philip Morris Brands Sarl, CH Quai Jeanrenaud 3, CH-2000 Neuchâtel, Elveția
6	2R 462	001495	RED & WHITE	11.02.2024	Philip Morris Brands Sarl, CH Quai Jeanrenaud 3, CH-2000 Neuchâtel, Elveția
7	2R 677	001794		04.02.2024	Philip Morris Brands Sarl, CH Quai Jeanrenaud 3, CH-2000 Neuchâtel, Elveția
8	2R 1007	002131	SOVEREIGN	11.02.2024	Gallaher Limited, GB Members Hill, Brooklands Road, Weybridge, Surrey KT13 0QU, Anglia, Regatul Unit
9	2R 1089	002129	GOLD BOND	07.02.2024	Gallaher Limited, GB Members Hill, Brooklands Road, Weybridge, Surrey KT13 0QU, Anglia, Regatul Unit
10	2R 1092	002133		15.02.2024	Gallaher Limited, GB 1 Werter Road, London, SW15 2LL, Regatul Unit
11	2R 1260	000741	Amcofen	02.02.2024	KRKA, tovarna zdravil, d.d., Novo Mesto, SI Šmarješka cesta 6, Novo Mesto, SI-8501, Slovenia
12	2R 1488	000765		01.02.2024	Siemens VAI Metals Technologies GmbH, AT Turmstrasse 44, A-4031 Linz, Austria
13	2R 1603	001184	LECITON	02.02.2024	KRKA, tovarna zdravil, d.d., Novo Mesto, SI Šmarješka cesta 6, Novo Mesto, SI-8501, Slovenia
14	2R 1930	002388		04.02.2024	Philip Morris Brands Sarl, CH Quai Jeanrenaud 3, CH-2000 Neuchâtel, Elveția
15	2R 2233	001620		09.02.2024	Otkrytoe aktsionernoe obschestvo „Moskovsky televizionny zavod „RUBIN””, RU Bagrationovsky pr., d 7, 121087, Moscow, Federația Rusă
16	2R 2234	001621	РУБИН	09.02.2024	Otkrytoe aktsionernoe obschestvo „Moskovsky televizionny zavod „RUBIN””, RU Bagrationovsky pr., d 7, 121087, Moscow, Federația Rusă
17	2R 2303	000740	LINAMON	02.02.2024	KRKA, tovarna zdravil, d.d., Novo Mesto, SI Šmarješka cesta 6, Novo Mesto, SI-8501, Slovenia
18	2R 2377	002389	STAR BY PHILIP MORRIS	11.02.2024	Philip Morris Brands Sarl, CH Quai Jeanrenaud 3, CH-2000 Neuchâtel, Elveția
19	R 10643	012705	СПОКУСА	20.03.2023	Pryvatne aktsionerne tovarystvo „Mondelez Ukraina”, UA vul. Naberezhna, 28 A, Trostyanets, Sumska obl. 42600, Ucraina
20	R 10670	012813	ТАНГО	04.04.2023	Pryvatne aktsionerne tovarystvo „Mondelez Ukraina”, UA vul. Naberezhna 28 A, Trostyanets, Sumska obl. 42600, Ucraina
21	R 10773	012703	ВЕНЕЦИАНСЬКА НІЧ	20.03.2023	Pryvatne aktsionerne tovarystvo „Mondelez Ukraina”, UA vul. Naberezhna, 28 A, Trostyanets, Sumska obl. 42600, Ucraina
22	R 10851	013122	БАБУШКА	29.04.2023	PIT Ievgenii, UA Str. Sevastopoliskaia nr. 7a, Kirovograd, Ucraina
23	R 10910	013083		26.05.2023	PRIVATE JOINT - STOCK COMPANY „EFES UKRAINE”, UA 83059, Iljicha Str., 106, Donetsk, Ucraina
24	R 11260	014232	LATINOS LOVE	06.02.2024	EURO-ALCO S.R.L., întreprindere mixtă, MD Str. Bucuriei nr. 20, MD-2004, Chișinău, Republica Moldova
25	R 11878	014204	PINK FRESH	17.02.2024	Unilever Global IP Limited, GB Port Sunlight, Wirral, Merseyside, Regatul Unit









1	2	3	4	5	6
26	R 11928	014244	ГЕМАТОВИТ	26.02.2024	VASILIEVA Tatiana, MD Str. Nicolai Dimo nr. 13, bloc 1, ap. 32, MD-2068, Chişinău, Republica Moldova
27	R 12022	014167		04.02.2024	Loteria Moldovei S.A., întreprindere mixtă, MD Str. Mihail Kogălniceanu nr. 51, bloc 1, MD-2009, Chişinău, Republica Moldova
28	R 12023	014168		04.02.2024	Loteria Moldovei S.A., întreprindere mixtă, MD Str. Mihail Kogălniceanu nr. 51, bloc 1, MD-2009, Chişinău, Republica Moldova
29	R 12032	014238		20.02.2024	VAPTOS S.R.L., MD Str. Coloniţa nr. 108, MD-2042, Chişinău, Republica Moldova
30	R 12038	014251		26.02.2024	MOLDABELA TRADE S.R.L., MD Str. Naţională nr. 82, MD-3601, Ungheni, Republica Moldova
31	R 12074	014350		23.02.2024	Romany Gaz Group S.R.L., MD Şos. Munceşti nr. 801, MD-2029, Chişinău, Republica Moldova
32	R 12075	014349	ЗАСТОЛЬЕ	17.02.2024	ORHEI-VIT S.A., MD Str. Stejarilor nr. 20, MD-3500, Orhei, Republica Moldova
33	R 12123	014255	МЕДВЕЖЬЕ ВИНО	02.02.2024	ALIANȚA-VIN S.R.L., MD Str. 31 August 1989 nr. 101, ap. 2, MD-2012, Chişinău, Republica Moldova
34	R 12529	014162	CAMEX	03.02.2024	ȚURCAN Vladimir, MD Str. Vasile Alecsandri nr. 104, ap. 8, MD-2005, Chişinău, Republica Moldova ȚURCAN Valentin, MD Str. Igor Vieru nr. 8, ap. 85, MD-2075, Chişinău, Republica Moldova
35	R 13153	014344		12.02.2024	KRASNICOVA Larisa, MD Str. Mihai Eminescu nr. 60, ap. 7, MD-2001, Chişinău, Republica Moldova COROBAN Viorica, MD Bd. Decebal nr. 89, ap. 263, MD-2038, Chişinău, Republica Moldova
36	R 13764	011785		10.09.2022	Private Joint Stock Company „Imperial Tobacco Production Ukraine”, UA Ul. Akademika Zabolotnoho 35, Kiev 03026, Ucraina
37	R 13765	011786		10.09.2022	Private Joint Stock Company „Imperial Tobacco Production Ukraine”, UA Ul. Akademika Zabolotnoho 35, Kiev 03026, Ucraina
38	R 13772	011787		10.09.2022	Private Joint Stock Company „Imperial Tobacco Production Ukraine”, UA Ul. Akademika Zabolotnoho 35, Kiev 03026, Ucraina
39	26193	034590	AVANGARD	03.02.2024	GRAMA Iulian, MD Str. Ștefan cel Mare nr. 17/2, MD-2081, Bubuieci, Chişinău, Republica Moldova
40	26194	034589	ARISTOCRAT	03.02.2024	GRAMA Iulian, MD Str. Ștefan cel Mare nr. 17/2, MD-2081, Bubuieci, Chişinău, Republica Moldova
41	26206	034597		05.02.2024	Sensomatic Electronics, LLC, US 1501 Yamato Road, Boca Raton, Florida 33431, Statele Unite ale Americii
42	26207	034599	BRIDGESTONE BLIZZAK DM-V1	05.02.2024	Bridgestone Corporation, JP 1-1, Kyobashi 3-chome, Chuo-ku, Tokyo, Japonia
43	26221	034610		03.02.2024	AV PROFI S.R.L., societate comercială, MD Str. Ion Pelivan nr. 17, bloc 3, ap. 200, MD-2059, Chişinău, Republica Moldova
44	26222	034665	EUROVALCONS	20.02.2024	EUROVALCONS S.R.L., MD Str. Valea Apelor nr. 15, MD-2011, Codru, Chişinău, Republica Moldova

1	2	3	4	5	6
45	26229	034674		20.02.2024	URSU Constantin, MD Str. Paris nr. 9, bloc 1, MD-2051, Chişinău, Republica Moldova
46	26240	034638	DOUBLECLICK	11.02.2024	Google LLC, a Limited Liability Company organized under laws of State of Delaware, US 1600 Amphitheatre Parkway, Mountain View, California 94043, Statele Unite ale Americii
47	26242	034715	NYFA	28.02.2024	„New York Film Academy” Inc., US 100 East 17th Street, New York, NY 10003, Statele Unite ale Americii
48	26246	034701	CASAKEIA	25.02.2024	GHILAŞ Alexandru, MD Str. Schinoasa Vale nr. 14, bloc A, MD-2028, Chişinău, Republica Moldova
49	26250	034687	<i>Sunrise</i>	25.02.2024	SANRAIS S.R.L., MD Str. pictor Mihai Greuc nr. 3, MD-2025, Chişinău, Republica Moldova
50	26260	034716	New York Film Academy	28.02.2024	„New York Film Academy” Inc., US 100 East 17th Street, New York, NY 10003, Statele Unite ale Americii
51	26299	034637	SWICHES	11.02.2024	CEBOTARESCU Dumitru, MD Str. Matei Basarab nr. 2, ap. 82, MD-2068, Chişinău, Republica Moldova
52	26330	034662	LYSOBACT SPRAY	18.02.2024	BOSNALIJEK, Pharmaceutical and Chemical Industry, Joint Stock Company, BA Str. Jukićeva 53, 71000 Sarajevo, Bosnia - Herţegovina
53	26338	034680	PAUL MITCHELL	20.02.2024	John Paul Mitchell Systems, US 20705 Centre Pointe Parkway, Santa Clarita, CA 91350, Statele Unite ale Americii
54	26340	034648	TONULIZ ТОНУЛИЗ	17.02.2024	FARMAPRIM S.R.L., MD Str. Crinilor nr. 5, MD-4829, Porumbeni, Criuleni, Republica Moldova
55	26369	034576	MONNÉ	05.02.2024	BUSINESS NOVA S.R.L., MD Str. George Enescu nr. 28, MD-2008, Chişinău, Republica Moldova
56	26399	034660		19.02.2024	TARAI Snejana, MD Bd. Cuza-Vodă nr. 21, bloc 1, ap. 147, MD-2060, Chişinău, Republica Moldova
57	26437	034710		26.02.2024	British American Tobacco (Brands) Inc., US 2711 Centerville Road, Suite 300, Wilmington, Delaware 19808, Statele Unite ale Americii
58	26445	034624	BLUE 3 SENSECARE	07.02.2024	The Gillette Company LLC, US One Gillette Park, Boston, Massachusetts 02127, Statele Unite ale Americii
59	26453	034657	Фруктовая мелодия	17.02.2024	CHIRMICI Denis, MD Str. Limbii Materne nr. 17, MD-5903, Făleşti, Republica Moldova
60	26454	034658	Frutta Melodia	17.02.2024	CHIRMICI Denis, MD Str. Limbii Materne nr. 17, MD-5903, Făleşti, Republica Moldova
61	26455	034659	Фруктовый рай	17.02.2024	CHIRMICI Denis, MD Str. Limbii Materne nr. 17, MD-5903, Făleşti, Republica Moldova
62	26479	034717	HYATT GOLD PASSPORT	28.02.2024	HYATT INTERNATIONAL CORPORATION, US 71 S. Wacker Drive, 14th Floor, Chicago, IL 60606, Statele Unite ale Americii
63	26503	034709		26.02.2024	British American Tobacco (Brands) Inc., US 251 Little Falls Drive, Suite 100, Wilmington, DE 19808-1674, Statele Unite ale Americii
64	26528	034690	IMUNOMAX	21.02.2024	HERBARIUM LABORATÓRIO BOTÂNICO LTDA, BR Av. Santos Dumont, 1100, Roça Grande, Colombo, PR, Brazilia
65	26544	034664	DESTINE ASIG	18.02.2024	DESTINE HOLDING S.A., RO Str. Torcători nr. 4, et. 2, ap. 3, mun. Ploieşti, jud. Prahova, România

1	2	3	4	5	6
66	26578	034631	VAL DE VIS	13.02.2024	EVER VIN S.R.L., MD MD-6827, Suruceni, Ialoveni, Republica Moldova
67	26595	034671	PAZAMBRO	19.02.2024	Merck Sharp & Dohme LLC, US 126 East Lincoln Ave., P.O. Box 2000, Rahway, NJ 07065, Statele Unite ale Americii
68	26596	034672	JEGZO	19.02.2024	Merck Sharp & Dohme LLC, US 126 East Lincoln Ave., P.O. Box 2000, Rahway, NJ 07065, Statele Unite ale Americii
69	26599	034666		19.02.2024	EDIGAREAN Samvel, MD Str. Oanța nr. 10, MD-3721, Lozova, Strășeni, Republica Moldova
70	26613	034580	NATURA	04.02.2024	NATURA S.R.L., publicație periodică, MD Str. Serghei Lazo nr. 13, MD-2004, Chișinău, Republica Moldova
71	26614	034645	СТАНИЦА	14.02.2024	REAZANOVA Elena, MD Str. Miron Costin nr. 11, bloc 3, ap. 24, MD-2068, Chișinău, Republica Moldova
72	26616	034661	live FRUIT	14.02.2024	PINTILEI Vitalie, MD Str. Lozioara nr. 2, MD-6812, Frumușica, Chișinău, Republica Moldova
73	26786	034588		03.02.2024	COLGATE-PALMOLIVE COMPANY, a Delaware Corporation, US 300 Park Avenue, New York, N.Y. 10022, Statele Unite ale Americii
74	26788	034729		26.02.2024	BOȚAN Dorin, MD Str. Nicolae Zinevici nr. 9, MD-3715, Cojușna, Strășeni, Republica Moldova
75	26875	034650		11.02.2024	ȘILI Sergiu, MD Str. Doina nr. 46, MD-6812, Băcioi, Republica Moldova
76	27020	034711		26.02.2024	British American Tobacco (Brands) Inc., US 2711 Centerville Road, Suite 300, Wilmington, Delaware 19808, Statele Unite ale Americii
77	27048	034651		14.02.2024	BALABAN INTRAVEST S.R.L., societate comerci- ală, MD MD-5024, Gura Căinarului, Florești, Republica Moldova
78	27049	030953		12.04.2022	Publichne aktsionerne tovarystvo „Koblevo”, UA vul. Odeska, 6, s. Koblevo, Berezanskyj rajon, Mykolajivska oblast 57453, Ucraina
79	27127	034640	PURE BLISS	12.02.2024	The Gillette Company LLC, US One Gillette Park, Boston, Massachusetts 02127, Statele Unite ale Americii
80	27218	034668	FIGLIA MIA	19.02.2024	DI MAURO SEBASTIANO, MD Piața Veche nr. 10, ap. 2, MD-2005, Chișinău, Republica Moldova
81	27479	034673	TACIVIEN	19.02.2024	Merck Sharp & Dohme Corp., US One Merck Drive, Whitehouse Station, New Jersey 08889, Statele Unite ale Americii
82	27495	034689	ees easy english solutions	21.02.2024	BERDAN Diana, MD Str. Ion Pelivan nr. 30, bloc 5, ap. 35, MD-2051, Chișinău, Republica Moldova
83	27686	034678	VÄDERSTAD	21.02.2024	Väderstad Holding AB, SE Box 167, 590 21 Väderstad, Suedia
84	28052	034699		25.02.2024	ȘIRBU Anatolie, MD Bd. Renașterii nr. 44, ap. 1, MD-2024, Chișinău, Republica Moldova

Lista mărcilor valabilitatea înregistrării cărora expiră în februarie 2025













Se publică următoarele date: numărul curent, numărul de ordine al înregistrării, numărul de depozit, reproducerea mărcii, data expirării valabilității, titularul și codul țării conform normei ST. 3 OMPI

Nr. crt.	(111/116) Nr. de ordine al înregistrării	(210) Nr. de depozit	(540) Reproducerea mărcii	(181/186) Data expirării valabilității	(730) Titularul, cod ST. 3 OMPI
1	2	3	4	5	6
1	2R 2551	004055		21.02.2025	UNGUREANU Igori, MD
2	2R 4065	004374	DELTRON	13.02.2025	PPG Industries Ohio, Inc., corporația statului Delaware, US
3	2R 4167	004503		28.02.2025	KVINT, societate pe acțiuni de tip închis, fabrică de vinuri și coniacuri din Tiraspol, MD
4	2R 4171	004262	КОНФЕТТЕРНА РАФФАЭЛЛО	27.02.2025	SOREMARTEC S.A., LU
5	2R 4228	004392	САРРЮ	27.02.2025	Koninklijke Douwe Egberts B.V., NL
6	2R 4241	004373	THE HOME DEPOT	13.02.2025	HOMER TLC, INC., a Delaware corporation, US
7	2R 4246	004531	ДИСОФРОЛ	13.02.2025	Bayer Consumer Care AG, CH
8	2R 4248	004534	СЕДАХ ЦЕДАКС	13.02.2025	Merck Sharp & Dohme Corp., US
9	2R 4359	004540		24.02.2025	DC Comics, a General Partnership organized and existing under the laws of the State of New York, US
10	2R 4392	004532	CLARITINE КЛАРИТИН	13.02.2025	Bayer Consumer Care AG, CH
11	2R 4452	004610	SYBASE	06.02.2025	SYBASE INC., corporația statului Delaware, US
12	2R 4589	004695	G A P	24.02.2025	GAP (ITM) INC., corporație din statul California, US
13	2R 6305	004399		23.02.2025	MEZON S.A., MD
14	R 12608	016066	AURUM 999,9	01.02.2025	FLOAREA SOARELUI S.A., MD
15	R 12609	016069	АУРУМ 999,9	01.02.2025	FLOAREA SOARELUI S.A., MD
16	R 12611	016198	PRIMAFUNGIN ПРИМАФУНГИН	25.02.2025	FARMAPRIM S.R.L., MD
17	R 12693	016264		25.02.2025	SMIRNOV Alexandr, MD
18	R 12897	016263		24.02.2025	VASILIEVA Tatiana, MD
19	R 12910	016098		04.02.2025	ORHEI-VIT S.A., MD
20	R 13425	016159	SALONPAS	16.02.2025	Hisamitsu Pharmaceutical Co., Inc., JP
21	R 13426	016160		16.02.2025	Hisamitsu Pharmaceutical Co., Inc., JP

1	2	3	4	5	6
22	R 13427	016161	РАPIA	16.02.2025	Hayat Kimya Sanayi A.Ş., TR
23	R 13428	016166	NIXAR	16.02.2025	Berlin-Chemie AG, DE
24	R 13429	016167	НИКСАР	16.02.2025	Berlin-Chemie AG, DE
25	R 13430	016168	OLTAR	16.02.2025	Berlin-Chemie AG, DE
26	R 13431	016169	ОЛТАР	16.02.2025	Berlin-Chemie AG, DE
27	R 13434	016172	COLSIL	16.02.2025	Berlin-Chemie AG, DE
28	R 13435	016173	КОЛСИЛ	16.02.2025	Berlin-Chemie AG, DE
29	R 13498	016111	КАБИНЕТ ПЛЮС	07.02.2025	ACVILIN - GRUP S.R.L., MD
30	R 13506	016132		09.02.2025	MITRA-GRUP S.A., MD
31	R 13509	016138		10.02.2025	MOBIASBANCĂ - Groupe Societe Generale S.A., bancă comercială, MD
32	R 13519	016178		18.02.2025	IUGINTERTRANS S.A., MD
33	R 13520	016179		18.02.2025	VIORICA-COSMETIC S.A., MD
34	R 13521	016180	CLEPSIDRA	18.02.2025	BUCURIA, societate pe acțiuni, MD
35	R 13522	016156	MUZCAFE	16.02.2025	CEBOTARESCU Maia, MD
36	R 13524	016186	TECHRON	22.02.2025	Chevron Intellectual Property LLC, US
37	R 13527	016190	Covalli collection	10.02.2025	COVALI Oleg, MD
38	R 13528	016191		24.02.2025	LINELLA S.R.L., MD
39	R 13540	016213	БАРОККО	14.02.2025	DOTCHIRNE PIDPRIEMSTVO „KONDI- TERSKA KORPORATZIA „ROSHEN””, UA
40	R 13541	016215	LOUIS DU CONTE	15.02.2025	BURCEAC Evgheni, MD GHITENȘTEIN Danil, MD
41	R 13541A	016215	LOUIS DU CONTE	15.02.2025	KRASNICOVA Larisa, MD
42	R 13541B	016215	LOUIS DU CONTE	15.02.2025	SHNAIDER Igor, MD
43	R 13541C	016215	LOUIS DU CONTE	15.02.2025	EURO-ALCO S.R.L., MD
44	R 13543	016218	АРОМАТНЫЙ МИР AROMATNII MIR	15.02.2025	EURO-ALCO S.R.L., întreprindere mixtă, MD
45	R 13550	016248		18.02.2025	ALUGLASS S.R.L., MD
46	R 13555	016254	INTERIOR	22.02.2025	VILA VERDE S.R.L., MD
47	R 13616	016153		16.02.2025	SĂIȚI S.A., MD
48	R 13618	016256	GOLD	22.02.2025	VILA VERDE S.R.L., MD

1	2	3	4	5	6
49	R 13622	016269		24.02.2025	EURO-ALCO S.R.L., MD
50	R 13622A	016269		24.02.2025	GHITENȘTEIN Danil, MD BURCEAC Evgheni, MD
51	R 13701	016109		08.02.2025	Kenvue Inc., US
52	R 13702	016181		18.02.2025	The Gillette Company LLC, US
53	R 13703	016182		03.02.2025	GRAWE CARAT ASIGURĂRI S.A., companie de asigurări, întreprindere mixtă, MD
54	R 13789	016065		01.02.2025	FLOAREA SOARELUI S.A., MD
55	R 13791	016081		02.02.2025	INDUSTRIA DE CALCADOS WEST COAST LTDA., BR
56	R 13795	016204		10.02.2025	GHERAFAM S.R.L., MD
57	R 13797	016214		14.02.2025	DOTCHIRNE PIDPRIEMSTVO „KONDI- TERSKA KORPORATZIA „ROSHEN””, UA
58	R 14090	016201		09.02.2025	SOLTAN Mihail, MD
59	R 14108	016083		03.02.2025	SUPERSTATION, INC., a corporation organized and existing under the laws of the State of Georgia, US
60	R 14146	016139		10.02.2025	BRAVO-PROFIL S.R.L., MD
61	R 15327	016146		10.02.2025	Obscestvo s ogranicennoi otvetstvennos- tiu „Glavspirtrest”, RU
62	R 15541	016145		10.02.2025	Obscestvo s ogranicennoi otvetstvennos- tiu „Glavspirtrest”, RU
63	R 16492	016165		16.02.2025	Berlin-Chemie AG, DE
64	R 16558	016164		16.02.2025	Berlin-Chemie AG, DE
65	27522	036549		12.02.2025	CERTMATCON S.R.L., MD
66	27523	036550		10.02.2025	AROMCOM S.R.L., societate comercială, MD
67	27552	036600		20.02.2025	Dun & Bradstreet International, Ltd., US
68	27557	036510		04.02.2025	GUȚU Serghei, MD
69	27558	036512		03.02.2025	Gilead Sciences Ireland UC, IE
70	27559	036568		13.02.2025	TODICA Andrei, MD
71	27561	036599		20.02.2025	Joint stock company „FARMAK”, UA

1	2	3	4	5	6
72	27566	036597	i-Geam	20.02.2025	INVENTPROIECT S.R.L., MD
73	27567	036623	EGA [®]	26.02.2025	CĂTĂDENI-LUX S.R.L., societate comercială, MD
74	27568	036607	METAL SV PROFIT	23.02.2025	METAL SV PROFIT S.R.L., MD
75	27573	036557	DOCTOR  GSM service centru	11.02.2025	DUCA Alexandru, MD
76	27576	036601	Milky Smile	23.02.2025	JARDAN Vladimir, MD
77	27577	036593		13.02.2025	BETTY ICE DISTRIBUȚIE S.R.L. PLO-IEȘTI, SUCURSALA CHIȘINĂU, MD
78	27583	036540		10.02.2025	MOLDEXPO S.A., centru internațional de expoziții, MD
79	27584	036624	Kubala [®] Producător de instrumente pentru construcții	26.02.2025	CĂTĂDENI-LUX S.R.L., societate comercială, MD
80	27598	036551		10.02.2025	MOLDOVAN Eugeniu, MD
81	27605	036552		10.02.2025	MOLDOVAN Eugeniu, MD
82	27619	036529		04.02.2025	GUZUN Mihail, MD
83	27625	036581	docdoc.md	16.02.2025	SÎRBU Angela, MD
84	27626	036582	doktor.md	16.02.2025	SÎRBU Angela, MD
85	27651	036517	АКМАН	04.02.2025	Akționerne obșcestvo Firma „Avgust”, RU
86	27652	036518	АСИФАТ	04.02.2025	Akționerne obșcestvo Firma „Avgust”, RU
87	27653	036519	АРМЕНАЗ	04.02.2025	Akționerne obșcestvo Firma „Avgust”, RU
88	27654	036520	БАЙАМО	04.02.2025	Akționerne obșcestvo Firma „Avgust”, RU
89	27655	036521	БИСОРТ	04.02.2025	Akționerne obșcestvo Firma „Avgust”, RU
90	27656	036558	DANGERTIME	11.02.2025	Shulton, Inc., US
91	27657	036583	<i>Concursul pentru cel mai bun vin de casă “Polobocul de Aur”</i>	18.02.2025	Camera de Comerț și Industrie, MD
92	27658	036615		25.02.2025	SERVICIUL ANALITIC SPECIAL PANTERA GRUP, MD
93	27660	036569	СОРБОЛИТ	13.02.2025	TODICA Andrei, MD
94	27661	036586		18.02.2025	ZINCENCO Alexandr, MD ZINCENCO Andrei, MD ZINCENCO Nicolai, MD ZINCENCO Ludmila, MD
95	27662	036588		19.02.2025	EXTERIOR S.R.L., MD
96	27663	036608		20.02.2025	PIROGAN Oleg, MD

1	2	3	4	5	6
97	27683	036606	EUROTEL	23.02.2025	GANEX-COM S.R.L., MD
98	27699	036578	AGIFLO-OZ	16.02.2025	AGIO PHARMACEUTICALS LTD., IN
99	27700	036579	RABAZIO	16.02.2025	AGIO PHARMACEUTICALS LTD., IN
100	27708	036546		12.02.2025	Camera de Comerț și Industrie, MD
101	27709	036548		12.02.2025	Camera de Comerț și Industrie, MD
102	27711	036556		12.02.2025	DAVID-AGRO S.R.L., MD
103	27712	036614	MOLPAN	25.02.2025	MOLPAN INVEST S.R.L., MD
104	27719	036559		11.02.2025	GRAMATIC Ion, MD
105	27721	036509		04.02.2025	GUȚU Serghei, MD
106	27743	036587		18.02.2025	AVICOLA-MOLDOVA S.R.L., MD
107	27761	036524		05.02.2025	OAO „Pușkinski zavod”, RU
108	27779	036537		06.02.2025	FIDECON-A S.R.L., societate comercială, MD
109	27782	036554	CRYSTAL LAGOONS	10.02.2025	CRYSTAL LAGOONS (CURACAO) B.V., CW
110	27783	036547	<i>Gala Businessului Moldovenesc</i>	12.02.2025	Camera de Comerț și Industrie, MD
111	27784	036616	AQUA BALANCE	26.02.2025	JARDAN Vladimir, MD
112	27790	036516	AVENUE TRAVEL	04.02.2025	VRÎNCEANU Tatiana, MD
113	27791	036571		16.02.2025	PAVLIUC Ruslan, MD
114	27792	036573		16.02.2025	PAVLIUC Ruslan, MD
115	27794	036602		23.02.2025	GM Pharmaceuticals LTD, GE
116	27795	036603		23.02.2025	GM Pharmaceuticals LTD, GE
117	27825	036598	Progress	20.02.2025	INVENTPROIECT S.R.L., MD
118	27842	036544	 Amante Pizza	10.02.2025	CHISELIOV Aliona, MD
119	27844	036531	TIMWISE PERFECTLY BRIGHT	05.02.2025	Mary Kay Inc., corporație din statul Delaware, US
120	27847	036584	Guga's	17.02.2025	OȚEL Ecaterina, MD
121	27860	036543	Voyages «Pourquoi Pas...»	10.02.2025	ROUVIER CARINE, GHISLAINE, FR

1	2	3	4	5	6
122	27865	036561	STROPI DE BUCURIE	13.02.2025	BUCURIA PENTRU TOȚI S.R.L., întreprindere mixtă, MD
123	27875	036555	EMBRACE EVERY MOMENT	10.02.2025	Mary Kay Inc., corporație din statul Delaware, US
124	27876	036560	HYDROGEN	12.02.2025	ANAIT Limited, VG
125	27888	036589		18.02.2025	LISNEAC Olga, MD
126	27891	036575	ZAKUSITTO	16.02.2025	ENCIU Serghei, MD
127	27892	036567	PĂCALĂ ȘI TÂNDALĂ	16.02.2025	ENCIU Serghei, MD
128	27893	036626		26.02.2025	PARALELA 45 MOLTURISM S.R.L., MD
129	27901	036553	STARBUCKS REFRESHA	10.02.2025	Starbucks Corporation, US
130	27930	036515		04.02.2025	IVANOGLO Veaceslav, MD
131	27933	036570		12.02.2025	Starbucks Corporation, US
132	27935	036572	PartyZAN	16.02.2025	PAVLIUC Ruslan, MD
133	27959	036596	CONSTANTIN MIMI	23.02.2025	CASTEL MIMI S.R.L., MD
134	27994	036564	OSCAR ОСКАР	16.02.2025	ȘCERBANIUC Sergiu, MD
135	28011	036585		18.02.2025	ZINCENCO Alexandr, MD ZINCENCO Andrei, MD ZINCENCO Nicolai, MD ZINCENCO Ludmila, MD
136	28020	036532	СОБИРАЕМ С ЗАБОТОЙ - ПРОИЗВОДИМ С ЛЮБОВЬЮ	05.02.2025	REAZANOVA Elena, MD
137	28024	036609		20.02.2025	PINCEVSCHII Alexandru, MD
138	28200	036505	DUFF BEER	02.02.2025	Twentieth Century Fox Film Corporation, corporație din Statul Delaware, US
139	28220	036538		06.02.2025	LUMEA FILTRELOR S.R.L., MD
140	28224	036619		20.02.2025	CĂLĂRAȘI DIVIN PLUS S.R.L., MD
141	28456	036692		25.02.2025	NICUȘOR Svetlana, MD
142	28458	036522		05.02.2025	Molvino Fine Wine and Spirits Company Ltd, GB
143	28526	036496		02.02.2025	EASTERN ALLFRIENDS S.R.L., MD
144	28557	036566	BARSTARS	16.02.2025	ENCIU Serghei, MD

1	2	3	4	5	6
145	28572	036535		06.02.2025	POIANA CODRILOR S.R.L., societate comercială, MD
146	28606	036514		03.02.2025	Philip Morris Brands S.A.R.L., CH
147	28738	036610	ULTRADENT	24.02.2025	Ultradent Products, Inc., US
148	28834	036576	WOK & WALK	16.02.2025	ENCIU Serghei, MD
149	28840	036611	WANT	25.02.2025	ALIANȚA-VIN S.R.L., întreprindere mixtă, MD
150	28954	036612		23.02.2025	AVANESEAN Avanes Sarchis, MD
151	29150	036617	PANDORA	25.02.2025	Pandora A/S, DK
152	29151	036618	PANDORA	25.02.2025	Pandora A/S, DK
153	29490	036562		11.02.2025	GANGALIUC Dumitru, MD
154	30754	036525		05.02.2025	Ursus Breweries S.A., RO
155	30755	036497	URSUS	02.02.2025	Ursus Breweries S.A., RO
156	33917	045841	QUICKBOARD	25.02.2025	Apple Inc., US

FA9L Lista desenelor/modelelor industriale retrase

Se publică următoarele date: numărul curent, numărul de depozit, data de depozit, numărul de desene și modele industriale, data adoptării hotărârii de retragere, numărul BOPI în care a fost publicată cererea

Nr. crt.	(21) Nr. de depozit	(22) Data de depozit	(28) Nr. de desene și modele industriale	Data de retragere	(43) Nr. BOPI
1	f 2023 0001	10.01.2023	1	06.08.2024	5/2023
2	f 2023 0004	15.02.2023	3	29.08.2024	6/2023

FC4L Lista desenelor și modelelor industriale respinse

Se publică următoarele date: numărul curent, numărul de depozit, data de depozit, numărul de desene și modele industriale, data adoptării hotărârii de respingere, numărul BOPI în care a fost publicată cererea

Nr. crt.	(21) Nr. de depozit	(22) Data de depozit	(28) Nr. de desene și modele industriale	Data adoptării hotărârii de respingere	(43) Nr. BOPI
1	f 2023 0017	08.09.2023	1	15.08.2024	11/2023
2	f 2023 0020	19.09.2023	1	22.08.2024	11/2023

MK4L Lista certificatelor de înregistrare a desenelor și modelelor industriale al căror termen de valabilitate a expirat (inclusiv termenul de grație) conform art. 14 din Legea nr. 161/2007

Se publică următoarele date: numărul curent, titularul, codul țării conform normei ST. 3 OMPI, numărul certificatului, numărul de depozit, data de depozit, data expirării termenului de valabilitate

Nr. crt.	(73) Titular, cod ST. 3 OMPI	(11) Nr. certificatului	(21) Nr. de depozit	(22) Data de depozit	(18) Data expirării termenului de valabilitate
1	NICULINA - PRIM S.R.L., MD Str. Mircea cel Bătrîn nr. 44, bloc 1, ap. 37-A, MD-2075, Chișinău, Republica Moldova	1190	f 2009 0006	12.02.2009	12.02.2024
2	GÎNCOTA Grigore, MD MD-6813, Costești, Ialoveni, Republica Moldova	1627	f 2014 0008	18.02.2014	18.02.2024
3	PANMOBILI S.R.L., MD MD-3725, Pânășești, Strășeni, Republica Moldova	1853	f 2019 0011	12.02.2019	12.02.2024
4	MERCIC Ion, MD Str. Liviu Damian nr. 48, MD-2059, Chișinău, Republica Moldova	1854	f 2019 0009	07.02.2019	07.02.2024

Lista eratelor

Se publică următoarele date: numărul curent, obiectul de proprietate intelectuală, numărul de depozit, numărul titlului de protecție, numărul BOPI, datele inițiale care au fost publicate, datele rectificate

Nr. crt.	OPI	(210) Nr. de depozit	(220) Data de depozit	Nr. titlului de protecție	(442) Nr. BOPI	Date inițiale	Date rectificate
1	2	3	4	5	6	7	8
1	Cerere de înregistrare a mărcii	052739	02.01.2024	-	3/2024	(591) Culori revendicate: albastru-deschis (#0078D0), galben (#0078D0), verde (#0078D0), roșu (#0078D0), negru (#0078D0), alb (#FFFFFF), albastru-închis (#000049).	(591) Culori revendicate: albastru, galben, verde, roșu, negru, alb, violet.
2	Cerere de înregistrare a mărcii	052738	02.01.2024	-	3/2024	(591) Culori revendicate: albastru-deschis (#0078D0), galben (#0078D0), verde (#0078D0), roșu (#0078D0), negru (#0078D0), alb (#FFFFFF), albastru-închis (#000049).	(591) Culori revendicate: albastru, galben, verde, roșu, negru, alb, violet.
3	Cerere de înregistrare a mărcii	052907	07.02.2024	-	3/2024	(591) Culori revendicate: verde (#5dbd95), alb(#ffffff).	(591) Culori revendicate: verde, alb.
4	Cerere de înregistrare a mărcii	053371	30.04.2024	-	6/2024	(591) Culori revendicate: violet (ce78b1), azuriu (74cbc8), verde-deschis (aac738), negru (001217).	(591) Culori revendicate: violet (HEX ce78b1), azuriu (HEX 74cbc8), verde-deschis (HEX aac738), negru (HEX 001217).

MD - BOPI 9/2024

1	2	3	4	5	6	7	8
5	Mărci	001041 001074	-	2R 1739 2R 2412	2/1995 7/1995 2/2005 6/2014 4/1995 12/1995 3/2005 6/2014	(730) 24100 Kalamata, Grecia	(730) P.O.Box 22, 24100 Kalamata, Grecia
6	Marcă	034910	-	26691	7/2014 4/2015	(730) Graf-Acro-Strasse 3, D- 89079 ULM, Germania	(730) Graf-Arco-Strasse 3, 89079 ULM, Germania

IX

Decizii ale instanțelor judecătorești / Court decisions

**Cu privire la aplicarea interdicției asupra
OPI înregistrate pe numele titularului
XXXXX XXXXXXXX**

Întru executarea Încheierilor Executorului judecătoresc Ciuchitu Radu nr. 073-1430/24 și 073-1431/24 din 26.08.2024, prin care s-a dispus aplicarea interdicției pe dreptul de proprietate intelectuală a debitorului XXXXX XXXXXXXX, IDNP XXXXXXXXXXXXXXXX:

- se aplică interdicția asupra mărcii nr. 34308 din 20.09.2018, înregistrate pe numele titularului XXXXX XXXXXXXX, IDNP XXXXXXXXXXXXXXXX, str. Calea Ieșilor nr. 61/4, ap. 54, MD-2069, Chișinău, Republica Moldova;

- pe perioada aplicării interdicției, se sistează orice procedură legală ce ține de statutul juridic al mărcii sus-menționate, inclusiv transmiterea drepturilor asupra acesteia.

**Cu privire la aplicarea sechestrului asupra
OPI înregistrate pe numele titularului
S.R. GROUP COMPANY S.R.L.**

Întru executarea Încheierii Judecătorei Chișinău, sediul Central din 13.09.2024 (dosar nr. 2i-580/24), prin care s-a dispus aplicarea sechestrului asupra bunurilor debitorului S.R. GROUP COMPANY S.R.L., IDNO 1019600040818:

- se aplică sechestrul asupra mărcii nr. 33945 din 16.09.2019, înregistrate pe numele titularului S.R. GROUP COMPANY S.R.L., IDNO 1019600040818, str. Sfântul Gheorghe nr. 40/1, MD-2001, Chișinău, Republica Moldova;

- pe perioada aplicării sechestrului, se sistează orice procedură legală ce ține de statutul juridic al mărcii sus-menționate, inclusiv transmiterea drepturilor asupra acesteia.

X

Monitor

În prezenta Secțiune se publică acte emise de Președintele, Parlamentul și Guvernul Republicii Moldova care reglementează protecția proprietății intelectuale în republică, ordine ale Directorului general al AGEPI, comunicate informative, comentarii și note explicative în baza acestora.

Acts issued by the President, the Parliament and the Government of the Republic of Moldova governing the protection of intellectual property in the Republic, orders of the General Director of AGEPI, informative releases, comments and explanatory notes based thereon shall be published in this Section.

**Cu privire la decizia de retragere a cererii de înregistrare a mărcii
cu numărul de depozit 050821 din 30.11.2022,
solicitant VACULOVSCHI Ghenadie**

În corespundere cu pct. 207 din Regulamentul privind procedura de depunere, examinare și înregistrare a mărcilor, aprobat prin Hotărârea Guvernului nr. 488/2009, se aduce la cunoștința dlui VACULOVSCHI Ghenadie, str-la Lvov nr. 3, nr. 58, MD-2060, Chișinău, Republica Moldova, că la data de 22.07.2024 a fost emisă următoarea decizie:

„Se consideră retrasă cererea de înregistrare a mărcii cu numărul de depozit 050821. Datele privind retragerea se vor publica în BOPI.

Decizia poate fi contestată la Comisia de contestații a AGEPI, în termen de 2 luni de la data primirii ei¹, conform art. 47(1) din Legea nr. 38/2008”.

Informația despre decizia de retragere a fost publicată în BOPI nr. 8/2024, pag. 167
<https://www.agepi.gov.md/ro/bopi/8-2024>

¹ La stabilirea datei primirii se vor aplica prevederile pct. 207 din Regulamentul privind procedura de depunere, examinare și înregistrare a mărcilor, aprobat prin Hotărârea Guvernului nr. 488/2009.

Cu privire la aprobarea formularului raportului anual de transparență

În vederea asigurării implementării prevederilor art. 88 alin. (12) lit. a) și alin. (13), art. 96 din Legea nr. 230/2022 privind dreptul de autor și drepturile conexe, întru asigurarea depunerii de către organizațiile de gestiune colectivă, într-o manieră uniformă, a raportului anual de transparență, a fost aprobat formatul raportului anual de transparență, prin Ordinul Directorului general al AGEPI nr. 98 din 26.08.2024:

Nr. crt.	Denumirea formularului-tip	Codul formularului-tip
1	Raport anual de transparență	A-03-XX-029-E-01-1094

Ordinul Directorului general al AGEPI nr. 71 din 10.04.2017 cu privire la aprobarea Raportului-tip anual de transparență al organizației de gestiune colectivă a fost abrogat.

Formatul raportului anual de transparență poate fi accesat pe adresa:
<https://www.agepi.gov.md/ro/formulare/copyright>

ÎN ATENȚIA ÎNTREPRINDERILOR MICI ȘI MIJLOCII

Agenția de Stat pentru Proprietatea Intelectuală (AGEPI) oferă servicii de prediagnoză a proprietății intelectuale (PI), servicii care reprezintă un studiu particularizat al portofoliului obiectelor de PI din cadrul întreprinderii – invenții, mărci, desene și modele industriale, obiecte protejate prin dreptul de autor și drepturile conexe, inclusiv activitatea de comercializare, gestionare și utilizare eficientă a acestora.

Când trebuie să apelați la serviciul de prediagnoză a proprietății intelectuale?

- atunci când vă propuneți implementarea tehnologiilor și produselor noi;
- în cazul dificultăților la înregistrarea obiectelor de proprietate intelectuală;
- dacă doriți să vă protejați produsele și serviciile;
- atunci când intenționați să utilizați mai eficient tehnologiile noi, cunoștințele, produsele informaționale, alte obiecte de proprietate intelectuală;
- dacă doriți să aveți o poziție fermă pe piață, să îmbunătățiți imaginea întreprinderii, produselor și serviciilor.

Pentru ce solicitați serviciul de prediagnoză a proprietății intelectuale?

- pentru estimarea potențialului inovațional al întreprinderii și gradului de utilizare a acestuia;
- pentru stabilirea unor modalități adecvate de protecție a produselor intelectuale de care dispuneți;
- pentru diminuarea riscului de contrafacere a produselor.

Cum se derulează prediagnoza proprietății intelectuale?

- specialiștii AGEPI efectuează o vizită la întreprindere sau o „vizită online”, în cadrul căreia împreună cu Dvs. examinează starea de lucruri în ceea ce privește utilizarea și protecția proprietății intelectuale (produselor, tehnologiilor, licențelor, brevetelor, know-how etc.);
- informația acumulată se generalizează și se întocmește un raport în care se specifică obiectele de proprietate intelectuală disponibile, modalitățile eficiente de protecție a acestora, recomandări particularizate privind modul în care PI poate impulsiona atingerea unor performanțe economice.

Serviciile de prediagnoză pentru întreprinderile mici și mijlocii se acordă gratuit.

Confidențialitatea informațiilor oferite și a rezultatelor studiului de prediagnoză este garantată.

Informații suplimentare pot fi obținute la tel.: (+373 22) 188-592, 400-500.

© AGEPI:

Str. Andrei Doga nr. 24, bloc 1,
MD-2024, Chişinău, Republica Moldova
tel.: (022) 400-508; (022) 188-607
e-mail: office@agepi.gov.md
<http://agepi.gov.md/>

Consiliul editorial:

Eugeniu Rusu (preşedinte), Andrei Popa, dr. Natalia Mogol, dr. Viorel Iustin,
dr. Simion Leviţchi, Diana Stici, Vadim Ursu, Victoria Andriuţă

Redactor-şef: Victoria Andriuţă

Redactor: Rodica Balan

Tehnoredactare computerizată: Ludmila Patraşco

Coperta: Ludmila Patraşco

B O P I nr. 9/2024

Imprimat la AGEPI

ISSN 2345-1815

