

**AGENȚIA DE STAT
PENTRU PROPRIETATEA INTELLECTUALĂ
CHIȘINĂU – REPUBLICA MOLDOVA**

**BULETIN OFICIAL
DE
PROPRIETATE INTELLECTUALĂ**

**The Official Bulletin
of Intellectual Property**

**9
2022**

Publicat la 30 septembrie 2022

PUBLICAȚIILE AGEPI

Buletinul Oficial de Proprietate Intelectuală (BOPI):

- apare din anul 1993, având o periodicitate lunară;
- include informații privind cererile din domeniul proprietății intelectuale depuse la AGEPI, titlurile de protecție acordate și certificatele înregistrate, modificările în statutul juridic al obiectelor de proprietate industrială, hotărârile Comisiei de contestații, deciziile instanțelor judecătorești privind litigiile în domeniul proprietății intelectuale, acte normative naționale și tratate internaționale, comunicări și alte informații de ordin general ce vizează domeniul proprietății intelectuale.

Revista de proprietate intelectuală „Intellectus”:

- apare din anul 1995, având o periodicitate semestrială;
- abordează multilateral diverse aspecte ale proprietății intelectuale, prevederile legislației naționale și internaționale în domeniu, publică studii semnate de cercetători și inventatori din diferite domenii ale științei, economiei și tehnicii.

Abonarea la publicațiile AGEPI pe suport de hârtie este nelimitată și poate fi efectuată direct la AGEPI (inclusiv prin fax, e-mail sau online).

Pentru informații detaliate privind condițiile de abonare, accesați:

<http://agepi.gov.md/ro/services/biblioteca-pi>

Telefon de contact: (+373 22) 40-05-97

A p a r e
din octombrie 1993

Nr. 9

30 septembrie 2022

**Agencia de Stat
pentru
Proprietatea Intelectuală**

Director general	(+37322) 40-05-08
Director general adjunct	(+37322) 40-06-61
Director general adjunct	(+37322) 40-06-00
Direcția brevete	(+37322) 40-06-46
Direcția mărci și design industrial	(+37322) 40-05-30
Direcția drept de autor	(+37322) 40-05-55
Direcția comunicare, relații internaționale și integrare europeană	(+37322) 40-05-83
Direcția juridică	(+37322) 40-05-60
Direcția management instituțional	(+37322) 40-06-42
Colegiul de redacție	(+37322) 40-05-89

<http://agepi.gov.md/>
e-mail: office@agepi.gov.md
fax: (+373 22) 44-01-19

© AGEPI
Str. Andrei Doga nr. 24, bloc 1,
MD-2024, Chișinău,
Republica Moldova

CUPRINS

Informație generală	5
I. Invenții	7
BB1A Cereri de brevet de invenție publicate	15
BB2A Cereri de brevet european pentru care s-a solicitat validarea în Republica Moldova publicate	21
FF4A Brevete de invenție acordate	47
FF9Y Brevete de invenție de scurtă durată acordate	51
FG9A Publicarea traducerii fasciculului de brevet european validat în Republica Moldova	57
FG4A Lista brevetelor de invenție eliberate	65
FG9Y Lista brevetelor de invenție de scurtă durată eliberate	66
II. Soiuri de plante	67
BZ9E Cereri de brevet pentru soi de plantă publicate	69
III. Mărci	71
Cereri de înregistrare	74
Mărci înregistrate în baza cererilor acceptate parțial	105
Lista certificatelor de înregistrare a mărcilor eliberate în august 2022	130
Lista mărcilor reînnoite	135
IV. Indicații geografice, denumiri de origine, specialități tradiționale garantate	141
Cereri de înregistrare a denumirilor de origine	142
V. Design industrial (Desene și modele industriale)	145
BA1L Cereri de înregistrare	149
FF4L Lista desenelor și modelelor industriale înregistrate ..	154
FG4L Lista certificatelor de înregistrare a desenelor și modelelor industriale eliberate.....	154
ND4L Lista desenelor și modelelor industriale reînnoite.....	155
FG4L Lista desenelor și modelelor industriale înregistrate în Republica Moldova conform Aranjamentului de la Haga, aranjate în ordinea numerelor de înregistrare internațională și în ordinea claselor CIDMI	155, 156
VI. Modificări intervenite în statutul juridic al cererilor și titlurilor de protecție	159
Lista modificărilor	160
Lista contractelor de cesiune	164
Lista contractelor de licență	165
FA9A Lista cererilor de brevet de invenție retrase.....	165
FC9A Lista cererilor de brevet de invenție respinse	166
MM4A Lista brevetelor de invenție a căror valabilitate a încetat înainte de termen prin neachitarea taxei (cu dreptul de restabilire)	166
MM4A Lista brevetelor de invenție a căror valabilitate a încetat înainte de termen prin neachitarea taxei, pentru care termenul de restabilire a expirat.....	166
FC9Y Lista cererilor de brevet de invenție de scurtă durată respinse	167
MM9Y Lista brevetelor de invenție de scurtă durată a căror valabilitate a încetat înainte de termen prin neachitarea taxei (cu dreptul de restabilire)	167
MM9Y Lista brevetelor de invenție de scurtă durată a căror valabilitate a încetat înainte de termen prin neachitarea taxei, pentru care termenul de restabilire a expirat.....	168
MK4A Lista brevetelor de invenție de scurtă durată a căror valabilitate a expirat	168
MM4E Lista brevetelor europene validate a căror valabilitate a încetat înainte de termen prin neachitarea taxei (cu dreptul de restabilire)	169
Renunțări la mărci	169
Lista cererilor de înregistrare a mărcilor retrase	169
Lista cererilor de înregistrare a mărcilor respinse	169
Lista certificatelor de înregistrare a mărcilor al căror termen de valabilitate a expirat (inclusiv termenul de grație)	170
Lista mărcilor valabilitatea înregistrării cărora expiră în februarie 2023	175
Lista duplicatelor certificatelor de înregistrare a mărcilor.....	183
FA9L Lista desenelor și modelelor industriale retrase	183
MK4L Lista certificatelor de înregistrare a desenelor și modelelor industriale al căror termen de valabilitate a expirat (inclusiv termenul de grație)	183
Lista eratelor	184
VII. Comisia de contestații a AGEPI	185
VIII. Comisia de mediere	189
IX. Decizii ale instanțelor judecătorești	189
X. Monitor	189
XI. Materiale de informare din domeniul proprietății intelectuale	189

CONTENTS

General information	5
I. Inventions	7
BB1A Published patent applications	15
BB2A Published European patent applications for which validation in the Republic of Moldova has been requested ..	21
FF4A Granted patents for invention	47
FF9Y Granted short-term patents for invention	51
FG9A Publication of the translation of the European patent specification validated in the Republic of Moldova	57
FG4A List of issued patents for invention	65
FG9Y List of issued short-term patents for invention	66
II. Plant varieties	67
BZ9E Published plant variety patent applications	69
III. Trademarks	71
Applications for registration	74
Trademarks registered on the basis of partially accepted applications	105
List of trademark registration certificates issued in August 2022	130
List of renewed trademarks	135
IV. Geographical indications, appellations of origin, traditional specialties guaranteed	141
Applications for registration of appellations of origin	142
V. Industrial design	145
BA1L Applications for registration	149
FF4L List of registered industrial designs	154
FG4L List of issued industrial design registration certificates	154
ND4L List of renewed industrial designs	155
FG4L List of industrial designs registered in the Republic of Moldova according to the Hague Agreement grouped in the numerical order and in the order of the ICID	155, 156
VI. Amendments in the legal status of applications and titles of protection	159
List of amendments	160
List of assignment agreements	164
List of license agreements	165
FA9A List of withdrawn patent applications	165
FC9A List of rejected patent applications	166
MM4A List of invalid patents for invention by nonpayment of fee (with the right of revalidation)	166
MM4A List of invalid patents for invention by nonpayment of fee, for which the term of revalidation has expired	166
FC9Y List of rejected short-term patent applications	167
MM9Y List of invalid short-term patents for invention by nonpayment of fee (with the right of revalidation)	167
MM9Y List of invalid short-term patents for invention by nonpayment of fee, for which the term of revalidation has expired	168
MK4A List of short-term patents for invention the term of validity of which has expired	168
MM4E List of invalid of validated European patents by nonpayment of fee (with the right of revalidation)	169
Surrender of trademarks	169
List of withdrawn trademark applications	169
List of rejected trademark applications	169
List of trademark registration certificates the term of validity of which has expired (including the grace period)	170
List of trademarks the term of validity of which expires in February 2023	175
List of duplicates of trademark registration certificates	183
FA9L List of withdrawn industrial designs	183
MK4L List of industrial design registration certificates the term of validity of which has expired (including the grace period)	83
Errata	184
VII. Appeals Board of the AGEPI	185
VIII. Mediation Board	
IX. Court decisions	189
X. Monitor	
XI. Intellectual property information materials	

СОДЕРЖАНИЕ

Общая информация	5
I. Изобретения	7
BB1A Опубликованные заявки на патент на изобретение	15
BB2A Опубликованные заявки на европейский патент, для которых была испрошена валидация в Республике Молдова	21
FF4A Предоставленные патенты на изобретения	47
FF9Y Предоставленные краткосрочные патенты на изобретения	51
FG9A Публикация перевода патентного документа валидированного в Республике Молдова европейского патента	57
FG4A Перечень выданных патентов на изобретения	65
FG9Y Перечень выданных краткосрочных патентов на изобретения	66
II. Сорты растений	67
BZ9E Опубликованные заявки на патент на сорт растения	69
III. Товарные знаки	71
Заявки на регистрацию	74
Товарные знаки, зарегистрированные на основании частично акцептированных заявок	105
Перечень свидетельств о регистрации товарных знаков, выданных в августе 2022 г.	130
Перечень продленных товарных знаков	135
IV. Географические указания, наименования мест происхождения, гарантированные традиционные продукты	141
Заявки на регистрацию наименований мест происхождения	142
V. Промышленные рисунки и модели	145
BA1L Заявки на регистрацию	149
FF4L Перечень зарегистрированных промышленных рисунков и моделей	154
FG4L Перечень выданных свидетельств о регистрации промышленных рисунков и моделей	154
ND4L Перечень продленных промышленных рисунков и моделей	155
FG4L Перечень промышленных рисунков и моделей, зарегистрированных в Республике Молдова в соответствии с Гаагским соглашением, расположенных в порядке номеров и по классам МКПО	155, 156
VI. Изменения в юридическом статусе заявок и охранных документов	159
Перечень изменений	160
Перечень договоров об уступке	164
Перечень лицензионных договоров	165
FA9A Перечень отзыванных заявок на патент	165
FC9A Перечень отклоненных заявок на патент	166
MM4A Перечень патентов на изобретения, срок действия которых истек в связи с неуплатой таксы (с правом восстановления)	166
MM4A Перечень патентов на изобретения, срок действия которых истек в связи с неуплатой таксы, для которых срок восстановления истек	166
FC9Y Перечень отклоненных заявок на краткосрочный патент	167
MM9Y Перечень краткосрочных патентов на изобретения, срок действия которых истек в связи с неуплатой таксы (с правом восстановления)	167
MM9Y Перечень краткосрочных патентов на изобретения, срок действия которых истек в связи с неуплатой таксы, для которых срок восстановления истек	168
MK4A Перечень краткосрочных патентов на изобретения, срок действия которых истек	168
MM4E Перечень валидированных европейских патентов, срок действия которых истек в связи с неуплатой таксы (с правом восстановления)	169
Отказ от товарных знаков	169
Перечень отзыванных заявок на товарные знаки	169
Перечень отклоненных заявок на товарные знаки	169
Перечень свидетельств о регистрации товарных знаков, срок действия которых истек (включая льготный период)	170
Перечень товарных знаков, срок действия которых истекает в феврале 2023 г.	175
Перечень дубликатов свидетельств о регистрации товарных знаков	183
FA9L Перечень отзыванных промышленных рисунков и моделей	183
MK4L Перечень свидетельств о регистрации промышленных рисунков и моделей, срок действия которых истек (включая льготный период)	183
Перечень поправок	184
VII. Комиссия AGEPI по рассмотрению возражений	185
VIII. Комиссия по медиации	
IX. Решения судебных инстанций	189
X. Monitor	
XI. Информационные материалы из области интеллектуальной собственности	

Informație generală

Buletinul Oficial de Proprietate Intelectuală conține informație din domeniu.

Secțiuni speciale sunt destinate invențiilor, soiurilor de plante, mărcilor, indicațiilor geografice, denumirilor de origine, desenelor și modelelor industriale.

Persoanele interesante pot urmări regimul juridic al cererilor de solicitare a protecției, al obiectelor de proprietate industrială brevetate și înregistrate pe teritoriul Republicii Moldova. Buletinul include indexuri lunare și semestriale sistematizate. În Buletin se publică acte oficiale, regulamente, convenții internaționale, acorduri bilaterale, norme și standarde în domeniu etc.

General information

The Official Bulletin of Intellectual Property contains different information.

Special sections are destined for inventions, plant varieties, trademarks, geographical indications, appellations of origin, industrial designs.

Users of this information will be able to follow the legal regime of the applications requiring protection, the industrial property objects patented and registered in the Republic of Moldova. The Bulletin comprises the monthly and semi-annual regular indexes. In the Bulletin are published official acts, regulations, international conventions, bilateral agreements, standards in the field etc.

Общая информация

Официальный бюллетень интеллектуальной собственности содержит разнообразную информацию. Специальные разделы предназначены для изобретений, сортов растений, товарных знаков, географических указаний, наименований мест происхождения, промышленных рисунков и моделей. Заинтересованные лица смогут проследить за юридическим статусом заявок на охрану промышленной собственности, запатентованных и зарегистрированных в Республике Молдова объектов промышленной собственности. Бюллетень включает систематизированные ежемесячные и полугодовые указатели. В бюллетене публикуются официальные документы, положения, международные конвенции, двусторонние соглашения, нормы и стандарты в области промышленной собственности и т.д.

Extras din codurile normalizate ale Organizației Mondiale de Proprietate Intelectuală (norma ST. 3 OMPI) referitoare la organizațiile internaționale și țările care eliberează sau înregistrează titluri de proprietate industrială (lista este actualizată de OMPI în 2019)

AD	Andorra	EA	Organizația Eurasiatică de Brevete (OEAB)	JP	Japonia	PH	Filipine
AE	Emiratele Arabe Unite	EC	Ecuador	KE	Kenya	PK	Pakistan
AF	Afganistan	EE	Estonia	KG	Kârgâzstan	PL	Polonia
AL	Albania	EG	Egipt	KH	Cambodgia	PT	Portugalia
AM	Armenia	EM	Oficiul Uniunii Europene pentru Proprietate Intelectuală (EUIPO)	KP	Republica Populară Democrată Coreeană	PY	Paraguay
AO	Angola	EP	Oficiul European de Brevete (OEB)	KR	Republica Coreea	QA	Qatar
AP	Organizația Regională Africană de Proprietate Intelectuală (ARIPO)	ES	Spania	KW	Kuweit	QZ	Oficiul Comunitar pentru Soiuri de Plante (Uniunea Europeană) (CPVO)
AR	Argentina	ET	Etiopia	KY	Insulele Cayman	RO	România
AT	Austria	EU	Uniunea Europeană	KZ	Kazahstan	RS	Serbia
AU	Australia	FI	Finlanda	LA	Republica Democrată Populară Laos	RU	Federația Rusă
AZ	Azerbaidjan	FK	Insulele Falkland (Malvine)	LB	Liban	RW	Rwanda
BA	Bosnia și Herțegovina	FR	Franța	LI	Liechtenstein	SA	Arabia Saudită
BD	Bangladesh	GB	Regatul Unit	LK	Sri Lanka	SE	Suedia
BE	Belgia	GE	Georgia	LR	Liberia	SG	Singapore
BF	Burkina Faso	GG	Guernsey	LS	Lesotho	SI	Slovenia
BG	Bulgaria	GH	Ghana	LT	Lituania	SK	Slovacia
BM	Insulele Bermude	GI	Gibraltar	LU	Luxemburg	SL	Sierra Leone
BN	Brunei Darussalam	GL	Groenlanda	LV	Letonia	SM	San Marino
BR	Brazilia	GM	Gambia	LY	Libia	SN	Senegal
BS	Bahamas	GN	Guineea	MA	Maroc	SO	Somalia
BT	Bhutan	GR	Grecia	MC	Monaco	SV	Salvador
BX	Oficiul din Benelux pentru Proprietate Intelectuală (BOIP)	GT	Guatemala	MD	Republica Moldova	SY	Republica Arabă Siriană
BY	Belarus	GW	Guineea-Bissau	ME	Muntele Negru	TD	Ciad
CA	Canada	GY	Guyana	MG	Madagascar	TH	Thailanda
CF	Republica Centrafricană	HK	HONG KONG, China	MK	Macedonia de Nord	TJ	Tadjikistan
CG	Congo	HN	Honduras	MN	Mongolia	TM	Turkmenistan
CH	Elveția	HR	Croația	MR	Mauritania	TN	Tunisia
CI	Coasta de Fildeș	HT	Haiti	MS	Montserrat	TR	Turcia
CL	Chile	HU	Ungaria	MT	Malta	TT	Trinidad și Tobago
CM	Camerun	IB	Biroul Internațional al Organizației Mondiale de Proprietate Intelectuală (OMPI)	MU	Mauritius	TW	Taiwan Provincie Chineză
CN	China	ID	Indonezia	MV	Maldive	UA	Ucraina
CO	Columbia	IE	Irlanda	MX	Mexic	US	Statele Unite ale Americii
CR	Costa Rica	IL	Israel	MY	Malaezia	UY	Uruguay
CU	Cuba	IN	India	MZ	Mozambic	UZ	Uzbekistan
CV	Republica Capului Verde	IQ	Irak	NG	Nigeria	VC	Sfântul Vincent și Grenadinele
CY	Cipru	IR	Iran (Republica Islamică)	NI	Nicaragua	VE	Venezuela (Republica Bolivariană)
CZ	Cehia	IS	Islanda	NL	Olanda	VG	Insulele Virgine Britanice
DE	Germania	IT	Italia	NO	Norvegia	VN	Vietnam
DK	Danemarca	JM	Jamaica	NP	Nepal	WO	Organizația Mondială de Proprietate Intelectuală (OMPI)
DO	Republica Dominicană	JO	Iordania	NZ	Noua Zeelandă	YE	Yemen
DZ	Algeria			OA	Organizația Africană de Proprietate Intelectuală (OAPI)	ZA	Africa de Sud
				OM	Oman		
				PA	Panama		
				PE	Peru		

I

Invenții / Inventions / Изобретения

Protecția juridică a invențiilor în Republica Moldova se asigură în temeiul Legii nr. 50/2008 privind protecția invențiilor.

În conformitate cu Legea, brevetele de invenție sunt eliberate de AGEPI și certifică prioritatea, calitatea de autor și dreptul exclusiv al titularilor de brevete asupra invențiilor. O invenție este brevetabilă, dacă este nouă, rezultă dintr-o activitate inventivă și este susceptibilă de aplicare industrială.

Cererea de brevet se depune la AGEPI de către orice persoană care dispune de dreptul de a solicita brevet, personal sau prin reprezentant, și trebuie să includă documentele prevăzute la art. 33 din Lege.

În prezenta Secțiune se publică datele referitoare la cererile de brevet de invenție, brevetele și brevetele de scurtă durată acordate, în special datele bibliografice, rezumatele și, după caz, materialele grafice ale acestora, datele bibliografice referitoare la cererile de brevet european pentru care se solicită validarea în Republica Moldova și la brevetele europene validate, precum și listele brevetelor și brevetelor de scurtă durată eliberate.

Rezumatele cererilor de brevet și ale brevetelor acordate se publică în ordinea indicilor Clasificării Internaționale de Brevete (CIB), prima literă din indice fiind simbolul unei secțiuni CIB.

Legal protection of inventions in the Republic of Moldova is afforded on the basis of the Law No. 50/2008 on the Protection of Inventions.

In accordance with this Law, the patents for invention are granted by the AGEPI and shall attest to the priority date, the authorship and the exclusive right of patent owners in the invention. An invention may be patented if it is new, if it involves an inventive step and if it is susceptible of industrial application.

The patent application shall be filed with the AGEPI, directly or through a representative, by any person entitled to apply for a patent, and shall contain the documents provided for in Art. 33 of the Law.

In the Section are published data on patent applications, granted patents and short-term patents for invention, particularly bibliographic data, abstracts and, where appropriate, graphic materials thereof, bibliographic data on European patent applications for which validation in the Republic of Moldova is sought and on validated European patents, and lists of issued patents and short-term patents for invention.

The abstracts of the patent applications and of the granted patents are published in the order of the International Patent Classification (IPC) indexes, the first letter being the symbol of a IPC section.

Правовая охрана изобретений в Республике Молдова обеспечивается на основе Закона № 50/2008 об охране изобретений.

В соответствии с Законом, патенты на изобретения выдаются AGEPI и удостоверяют приоритет, авторство и исключительное право патентообладателей на изобретения. Изобретение патентоспособно, если оно является новым, имеет изобретательский уровень и применимо в промышленности.

Заявка на патент подается в AGEPI лицом, которому принадлежит право на получение патента, лично или через представителя и должна содержать документы, предусмотренные в ст. 33 Закона.

В данном Разделе публикуются сведения о заявках на изобретения, о предоставленных патентах на изобретения и краткосрочных патентах, в частности библиографические данные, рефераты и при необходимости их графические изображения, библиографические данные, относящиеся к заявкам на европейские патенты, валидация которых была испрошена в Республике Молдова, и к валидированным европейским патентам, а также перечни выданных патентов на изобретения и краткосрочных патентов на изобретения.

Рефераты заявок на патент и на предоставленные патенты публикуются в порядке индексов Международной патентной классификации (МПК), первая буква индекса обозначая раздел МПК.

**CODURILE INID ÎN BAZA NORMEI OMPI ST.9
PENTRU IDENTIFICAREA DATELOR BIBLIOGRAFICE REFERITOARE
LA DOCUMENTELE DE BREVET, PUBLICATE DE AGEPI**

**INID CODES FOR THE IDENTIFICATION BIBLIOGRAPHIC DATA
IN PATENT DOCUMENTS PUBLISHED BY AGEPI,
ACCORDING TO WIPO STANDARD ST.9**

**КОДЫ ИНИД (INID) ДЛЯ ИДЕНТИФИКАЦИИ БИБЛИОГРАФИЧЕСКИХ ДАННЫХ,
ОТНОСЯЩИХСЯ К ПАТЕНТНЫМ ДОКУМЕНТАМ, В СООТВЕТСТВИИ
СО СТАНДАРТОМ ST.9 ВОИС, ПУБЛИКУЕМЫЕ AGEPI**

- (11) Numărul titlului de protecție
Number of the title of protection
Номер охранного документа
- (12) Denumirea tipului de document
Designation of the kind of document
Наименование типа документа
- (13) Codul tipului de document conform normei ST.16 OMPI
Kind-of-document code according to WIPO Standard ST.16
Код вида документа в соответствии со Стандартом ST.16 ВОИС
- (15) Informații privind corectarea sau modificarea documentului
Document correction or modification information
Информация об исправлениях или изменениях, внесенных в документ
- (21) Numărul de depozit
Number assigned to the application
Номер заявки
- (22) Data de depozit
Date of filing the application
Дата подачи заявки
- (23) Data priorității de expoziție
Date of exhibition priority
Дата выставочного приоритета
- (31) Numărul cererii prioritare
Number assigned to priority application
Номер приоритетной заявки
- (32) Data de depozit a cererii prioritare
Date of filing of priority application
Дата подачи приоритетной заявки
- (33) Țara cererii prioritare, codul conform normei ST.3 OMPI
Country of the priority application, code according to WIPO Standard ST.3
Страна приоритетной заявки, код в соответствии со Стандартом ST.3 ВОИС
- (41) Data publicării cererii: numărul BOPI, anul
Date of publication of the application: number of BOPI, year
Дата публикации заявки: номер BOPI, год
- (45) Data publicării hotărârii de acordare a titlului de protecție: numărul BOPI, anul
Date of publication of the decision of grant of the title of protection: number of BOPI, year
Дата публикации решения о предоставлении охранного документа: номер BOPI, год
- (46) Data publicării traducerii revendicărilor cererii de brevet european
Date of publication of the translation of the claims of an European patent application
Дата публикации перевода формулы заявки на европейский патент
Data publicării traducerii revendicărilor modificate
Date of publication of the translation of the amended claims
Дата публикации перевода измененной формулы

- (47) **Data eliberării titlului de protecție: numărul BOPI, anul**
Date of issuance of the title of protection: number of BOPI, year
Дата выдачи охранного документа: номер BOPI, год
- (48) **Data publicării documentului corectat sau modificat**
Date of publication of a corrected or modified document
Дата публикации скорректированного или измененного документа
- (49) **Data publicării traducerii fasciculului de brevet european validat**
Date of publication of the translation of the validated European patent specification
Дата публикации перевода патентного документа валидированного европейского патента
Data publicării traducerii fasciculului de brevet european validat menținut în forma modificată
Date of publication of the translation of the validated European patent specification maintained in its amended form
Дата публикации перевода патентного документа валидированного европейского патента в измененной форме
- (51) **Clasificarea Internațională de Brevete**
International Patent Classification
Международная патентная классификация
- (54) **Titlul invenției sau denumirea soiului de plantă**
Title of the invention or name of the plant variety
Название изобретения или наименование сорта растения
- (56) **Lista documentelor referitoare la stadiul anterior**
List of prior art documents
Перечень документов-аналогов
- (57) **Rezumatul sau revendicările**
Abstract or claims
Реферат или формула изобретения
- (62) **Numărul și data depozitului cererii anterioare din care prezentul document este divizionar**
Number and filing date of the earlier application from which the present patent document has been divided up
Номер и дата подачи более ранней заявки, из которой выделен настоящий документ
- (67) **Numărul cererii transformate și data transformării**
Number of converted patent application and date of conversion
Номер преобразованной заявки и дата преобразования
- (68) **Numărul și data de publicare a brevetului de bază pentru certificatul complementar de protecție**
Number and publication date of the basic patent for the supplementary protection certificate
Номер и дата публикации основного патента для дополнительного свидетельства об охране
- (71) **Numele solicitantului (solicitanților), codul țării conform normei ST.3 OMPI**
Name(s) of applicant(s), code of the country according to WIPO Standard ST.3
Имя заявителя (заявителей), код страны в соответствии со Стандартом ST.3 ВОИС
- (72) **Numele inventatorului (inventatorilor) sau amelioratorului (amelioratorilor), codul țării conform normei ST.3 OMPI**
Name(s) of inventor(s) or breeder(s), code of the country according to WIPO Standard ST.3
Имя изобретателя (изобретателей) или селекционера (селекционеров) код страны в соответствии со Стандартом ST.3 ВОИС
- (73) **Numele sau denumirea titularului (titularilor), codul țării conform normei ST.3 OMPI**
Name(s) of owner(s), code of the country according to WIPO Standard ST.3
Имя или наименование патентовладельца (патентовладельцев), код страны в соответствии со Стандартом ST.3 ВОИС
- (74) **Numele mandatarului autorizat**
Name of patent attorney
Имя патентного поверенного
- (80) **Data publicării de către OEB a mențiunii acordării brevetului european**
Date of publication of the mention of the grant of the European patent by the EPO
Дата публикации ЕПВ сведений о предоставлении европейского патента
Data publicării de către OEB a mențiunii privind menținerea brevetului european în forma modificată
Date of publication of the mention of the grant of the European patent by the EPO in its amended form
Дата публикации ЕПВ сведений о поддержании европейского патента в измененной форме

- (82) Data publicării solicitării de validare a brevetului european
Date of publication of the request for validation of the European patent
Дата публикации заявки о валидации европейского патента
- (85) Data deschiderii fazei naționale în conformitate cu PCT
Date of commencement of the national phase pursuant to PCT
Дата открытия национальной фазы в соответствии с PCT
- (86) Cerere internațională (PCT): numărul și data de depozit
PCT international application: number and filing date
Международная заявка (PCT): номер и дата подачи
- (87) Publicarea cererii internaționale (PCT) sau cererii comunitare pentru soi de plantă (EC): numărul și data
Publication of the PCT international application or the community plant variety application (EC): number and date
Публикация международной заявки (PCT) или заявки на сорт растения Евросоюза: номер и дата подачи
- (92) Numărul și data primei autorizații de lansare pe piață în Republica Moldova a produsului medicamentos sau fitofarmaceutic
Number and date of the first national authorization to place the medicinal or phytopharmaceutical product on the market in the Republic of Moldova
Номер и дата первого разрешения на продажу фармацевтического или фитофармацевтического продукта на территории Республики Молдова
- (94) Data expirării termenului de valabilitate a certificatului complementar de protecție
Date of expiry of the term of validity of the supplementary protection certificate
Дата истечения срока действия дополнительного свидетельства об охране
- (95) Denumirea produsului protejat printr-un brevet de bază pentru care a fost cerut sau eliberat certificatul complementar de protecție
Name of the product protected by a basic patent and in respect of which the supplementary protection certificate has been applied for or issued
Название продукта охраняемого основным патентом, в отношении которого было испрашено или выдано дополнительное свидетельство об охране
- (96) Numărul cererii și data de depozit a cererii de brevet european
Number and filing date of the European patent application
Номер и дата подачи заявки на европейский патент
- (97) Numărul și data publicării de către OEB a cererii de brevet european
Number and date of publication of the European patent application by the EPO
Номер и дата публикации ЕПВ заявки на европейский патент

**CODURILE PENTRU IDENTIFICAREA DIFERITELOR TIPURI
DE DOCUMENTE DE BREVET ÎN BAZA NORMEI OMPI ST.16,
PUBLICATE DE AGEPI**

**CODES FOR THE IDENTIFICATION OF DIFFERENT KINDS
OF PATENT DOCUMENTS ACCORDING TO WIPO
STANDARD ST.16, PUBLISHED BY AGEPI**

**КОДЫ ДЛЯ ИДЕНТИФИКАЦИИ РАЗЛИЧНЫХ ВИДОВ ПАТЕНТНЫХ
ДОКУМЕНТОВ В СООТВЕТСТВИИ СО СТАНДАРТОМ ВОИС ST.16,
ПУБЛИКУЕМЫЕ AGEPI**

(Lista completă a codurilor utilizate de AGEPI poate fi consultată pe web site-ul AGEPI:
http://agepi.gov.md/sites/default/files/2016/01/coduri_st16_ro_18.01.2016.pdf)

**1.1 CODURILE PENTRU DOCUMENTELE DE BREVET DE INVENȚIE
CODES FOR PATENT DOCUMENTS
КОДЫ ДЛЯ ПАТЕНТНЫХ ДОКУМЕНТОВ**

- A0** – cerere de brevet de invenție publicată înainte de termenul legal de 18 luni de la data de depozit sau data priorității recunoscute
– patent application published before the established term of 18 months after the filing date or recognized priority date
– заявка на патент на изобретение, опубликованная раньше установленного 18-месячного срока с даты подачи или даты признанного приоритета

- A1** – cerere de brevet de invenție publicată în termenul legal, împreună cu raportul de documentare
- patent application published within the established term with a search report
 - заявка на патент на изобретение, опубликованная в установленный срок вместе с отчетом о поиске
- A2** – cerere de brevet de invenție publicată în termenul legal, fără raportul de documentare
- patent application published within the established term without a search report
 - заявка на патент на изобретение, опубликованная в установленный срок без отчета о поиске
- A3** – raport de documentare al cererii de brevet de invenție (publicat ulterior publicării cererii)
- search report of a patent application (published after publication of the application)
 - отчет о поиске заявки на изобретение (опубликованный после публикации заявки)
- A8** – cerere de brevet de invenție publicată cu corecturi sau modificări în pagina de capăt (bibliografică) a documentului
- patent application published with corrected or modified first page of the document
 - заявка на патент на изобретение, опубликованная с исправлениями или изменениями в титульном листе
- A9** – cerere de brevet de invenție cu corecturi sau modificări ale oricărei părți a documentului
- patent application with corrections or amendments to any part of the document
 - заявка на патент на изобретение, опубликованная с исправлениями или изменениями любой части документа
- B1** – brevet de invenție acordat
- granted patent for invention
 - предоставленный патент на изобретение
- B2** – brevet de invenție acordat, amendat în urma procedurilor de opoziție
- granted patent for invention, amended after opposition procedures
 - предоставленный патент на изобретение, измененный вследствие процедур возражения
- B8** – brevet de invenție acordat, cu corecturi sau modificări în pagina de capăt (bibliografică) a documentului
- granted patent for invention with corrected or modified first page of the document
 - предоставленный патент на изобретение, с исправлениями или изменениями в титульном листе
- B9** – brevet de invenție acordat, cu corecturi sau modificări ale oricărei părți a documentului
- granted patent for invention with corrections or amendments to any part of the document
 - предоставленный патент на изобретение, с исправлениями или изменениями любой части описания, формулы изобретения и/или чертежей
- C1** – brevet de invenție eliberat
- issued patent for invention
 - выданный патент на изобретение
- C3** – brevet de invenție eliberat, amendat în urma procedurilor de limitare sau anulare
- issued patent for invention, amended after limitation or cancellation procedures
 - выданный патент на изобретение, измененный вследствие процедур ограничения или признания патента недействительным
- C8** – brevet de invenție eliberat, cu corecturi sau modificări în pagina de capăt (bibliografică) a documentului
- issued patent for invention with corrections or amendments to the front (bibliographic) page of the document
 - выданный патент на изобретение, с изменениями или исправлениями в титульном листе документа
- C9** – brevet de invenție eliberat, cu corecturi sau modificări ale oricărei părți a documentului
- issued patent for invention with corrections or amendments to any part of the document
 - выданный патент на изобретение, с изменениями или исправлениями в любой части документа
- T1** – traducerea revendicărilor cererii de brevet european
- translation of the claims of a European patent application
 - перевод формулы заявки на европейский патент
- T2** – traducerea fasciculului de brevet european validat
- translation of the validated European patent specification
 - перевод валидированного европейского патента
- T3** – traducerea fasciculului de brevet european validat menținut în forma modificată
- translation of the validated European patent specification maintained in its amended form
 - перевод валидированного европейского патента, поддерживаемого в измененной форме
- T4** – traducerea fasciculului de brevet european validat menținut în forma limitată
- translation of the validated European patent specification maintained in limited form
 - перевод валидированного европейского патента, поддерживаемого в ограниченной форме
- T8** – traducerea corectată a fasciculului de brevet european validat cu corecturi în pagina de capăt (bibliografică) a documentului
- corrected translation of the validated European patent specification with corrections to the front (bibliographic) page of the document

- скорректированный перевод валидированного европейского патента, с исправлениями в титульном листе документа

- T9** – traducerea corectată a fasciculului de brevet european validat cu corecturi ale oricărei părți a documentului
- corrected translation of the validated European patent specification with corrections to any part of the document
 - скорректированный перевод валидированного европейского патента, с исправлениями в любой части документа

1.2 CODURILE PENTRU DOCUMENTELE DE BREVET DE INVENȚIE DE SCURTĂ DURATĂ CODES FOR SHORT-TERM PATENT DOCUMENTS КОДЫ ДЛЯ КРАТКОСРОЧНЫХ ПАТЕНТНЫХ ДОКУМЕНТОВ

- U0** – cerere de brevet de invenție de scurtă durată publicată înainte de termenul legal de 18 luni de la data de depozit sau data priorității recunoscute
- short-term patent application published before the established term of 18 months after the filing date or recognized priority date
 - заявка на краткосрочный патент на изобретение, опубликованная раньше установленного 18-месячного срока с даты подачи или даты признанного приоритета
- U1** – cerere de brevet de invenție de scurtă durată publicată la termen, împreună cu raportul de documentare
- short-term patent application published within the established term together with a search report
 - заявка на краткосрочный патент на изобретение, опубликованная в срок вместе с отчетом о поиске
- U2** – cerere de brevet de invenție de scurtă durată publicată la termen, fără raportul de documentare
- short-term patent application published within the established term without a search report
 - заявка на краткосрочный патент на изобретение, опубликованная в срок без отчета о поиске
- U3** – raport de documentare al unei cereri de brevet de invenție de scurtă durată (publicat ulterior publicării cererii)
- search report of a short-term patent application (published after publication of the application)
 - отчет о поиске по заявке на краткосрочный патент на изобретение (опубликованный после публикации заявки)
- Y** – brevet de invenție de scurtă durată acordat
- granted short-term patent for invention
 - предоставленный краткосрочный патент на изобретение
- Y3** – brevet de invenție de scurtă durată acordat, amendat în urma procedurii de opoziție
- granted short-term patent for invention, amended after opposition procedure
 - предоставленный краткосрочный патент на изобретение, измененный вследствие процедуры возражения
- Y8** – brevet de invenție de scurtă durată acordat, cu corecturi sau modificări în pagina de capăt (bibliografică) a documentului
- granted short-term patent for invention with corrections or amendments to the front (bibliographic) page of the document
 - предоставленный краткосрочный патент на изобретение, с изменениями или исправлениями в титульном листе документа
- Y9** – brevet de invenție de scurtă durată acordat, cu corecturi sau modificări ale oricărei părți a documentului
- granted short-term patent for invention with corrections or amendments to any part of the document
 - предоставленный краткосрочный патент на изобретение, с изменениями или исправлениями в любой части документа
- Z** – brevet de invenție de scurtă durată eliberat
- issued short-term patent for invention
 - выданный краткосрочный патент на изобретение
- Z4** – brevet de invenție de scurtă durată eliberat, amendat în urma procedurilor de limitare sau de anulare
- issued short-term patent for invention, amended after limitation or cancellation procedures
 - выданный краткосрочный патент на изобретение, измененный вследствие процедур ограничения или признания патента недействительным
- Z5** – brevet de invenție de scurtă durată prelungit
- extended short-term patent for invention
 - продленный краткосрочный патент на изобретение
- Z6** – brevet de invenție de scurtă durată prelungit, amendat în urma procedurii de prelungire
- extended short-term patent for invention, amended after extension procedure
 - продленный краткосрочный патент на изобретение, измененный вследствие процедуры продления
- Z8** – brevet de invenție de scurtă durată eliberat sau prelungit, cu corecturi sau modificări în pagina de capăt (bibliografică) a documentului
- issued or extended short-term patent for invention with corrections or amendments to the front (bibliographic) page of the document
 - выданный или продленный краткосрочный патент на изобретение, с изменениями или исправлениями в титульном листе документа

- Z9** – brevet de invenție de scurtă durată eliberat sau prelungit, cu corecturi sau modificări ale oricărei părți
 – issued or extended short-term patent for invention with corrections or amendments to any part of the document
 – выданный или продленный краткосрочный патент на изобретение, с изменениями или исправлениями любой части документа

**CODURILE OMPI PENTRU CODIFICAREA TITLURILOR INFORMAȚIILOR
 REFERITOARE LA INVENȚII, PUBLICATE ÎN BULETINUL OFICIAL
 DE PROPRIETATE INTELECTUALĂ CONFORM NORMEI ST.17**

**WIPO CODES ON CODING OF HEADINGS OF ANNOUNCEMENTS CONCERNING
 INVENTIONS MADE IN THE OFFICIAL BULLETIN OF INTELLECTUAL PROPERTY
 IN ACCORDANCE WITH THE STANDARD ST.17**

**КОДЫ ВОИС ДЛЯ КОДИРОВАНИЯ ЗАГОЛОВКОВ ИНФОРМАЦИИ,
 ОТНОСЯЩЕЙСЯ К ИЗОБРЕТЕНИЯМ, ПУБЛИКУЕМОЙ В ОФИЦИАЛЬНОМ
 БЮЛЛЕТЕНЕ ИНТЕЛЛЕКТУАЛЬНОЙ СОБСТВЕННОСТИ
 В СООТВЕТСТВИИ СО СТАНДАРТОМ ST.17**

- BB1A** Cereri de brevet de invenție publicate
 Published patent applications
 Опубликованные заявки на патент на изобретение
- BB1Y** Cereri de brevet de invenție de scurtă durată publicate
 Published short-term patent applications
 Опубликованные заявки на краткосрочные патенты
- BB2A** Cereri de brevet european pentru care s-a solicitat validarea în Republica Moldova publicate
 Published European patent applications for which validation in the Republic of Moldova has been requested
 Опубликованные заявки на европейский патент, для которых была запрошена валидация в Республике Молдова
- FF4A** Brevete de invenție acordate
 Granted patents for invention
 Предоставленные патенты на изобретения
- FF9Y** Brevete de invenție de scurtă durată acordate
 Granted short-term patents for invention
 Предоставленные краткосрочные патенты на изобретения
- FG9A** Publicarea traducerii fasciculului de brevet european validat în Republica Moldova
 Publication of the translation of the European patent specification validated in the Republic of Moldova
 Публикация перевода описания изобретения к европейскому патенту, валидированному в Республике Молдова
- FA9A** Lista cererilor de brevet de invenție retrase
 List of withdrawn patent applications
 Перечень отозванных заявок на патент
- FC9A** Lista cererilor de brevet de invenție respinse
 List of rejected patent applications
 Перечень отклоненных заявок на патент
- FG4A** Lista brevetelor de invenție eliberate
 List of issued patents for invention
 Перечень выданных патентов на изобретения
- FG9Y** Lista brevetelor de invenție de scurtă durată eliberate
 List of issued short-term patents for invention
 Перечень выданных краткосрочных патентов на изобретение
- FA9Y** Lista cererilor de brevet de invenție de scurtă durată retrase
 List of withdrawn short-term patent applications
 Перечень отозванных заявок на краткосрочный патент
- FC9Y** Lista cererilor de brevet de invenție de scurtă durată respinse
 List of rejected short-term patent applications
 Перечень отклоненных заявок на краткосрочный патент
- FC9E** Lista cererilor de publicare a traducerii fasciculului de brevet european respinse
 List of rejected applications for the publication of the translation of the European patent specification
 Перечень отклоненных заявлений о публикации перевода патентного документа европейского патента

- MM4A** Decăderi din drepturile ce decurg din brevet de invenție
Forfeiture of rights deriving from the patent for invention
Утеря прав, вытекающих из патента на изобретение
- MM9Y** Decăderi din drepturile ce decurg din brevet de invenție de scurtă durată
Forfeiture of rights deriving from the short-term patent for invention
Утеря прав, вытекающих из краткосрочного патента на изобретение
- ND4Y** Lista brevetelor de invenție de scurtă durată al căror termen de valabilitate a fost prelungit
List of short-term patents for invention whose term of validity has been extended
Перечень краткосрочных патентов на изобретения, срок действия которых был продлен
- MK4A** Lista brevetelor de invenție a căror durată de valabilitate a expirat
List of expired patents for invention
Перечень патентов на изобретения, срок действия которых истек
- MK4Y** Lista brevetelor de invenție de scurtă durată a căror valabilitate a expirat
List of short-term patents for invention whose term of validity has been expired
Перечень краткосрочных патентов на изобретения, срок действия которых истек
- ML9Y** Lista cererilor de prelungire a termenului de valabilitate a brevetului de invenție de scurtă durată respinse
List of refused applications for extension of the term of validity of a short-term patent
Перечень отклоненных заявок на продление срока действия краткосрочного патента
- TH4A** Publicarea traducerii corectate a fasciculului de brevet european validat în Republica Moldova
Publication of the corrected translation of the European patent specification validated in the Republic of Moldova
Публикация исправленного варианта перевода описания изобретения к европейскому патенту, валидированному в Республике Молдова
- LD4E** Publicarea traducerii fasciculului de brevet european validat în Republica Moldova menținut în forma limitată
Publication of the translation of the European patent specification validated in the Republic of Moldova, maintained in limited form
Публикация перевода патентного документа валидированного в Республике Молдова европейского патента, поддерживаемого в ограниченной форме

SECȚIUNILE CLASIFICĂRII INTERNAȚIONALE DE BREVETE (CIB)

INTERNATIONAL PATENT CLASSIFICATION SECTIONS (IPC)

РАЗДЕЛЫ МЕЖДУНАРОДНОЙ ПАТЕНТНОЙ КЛАССИФИКАЦИИ (МПК)

- | | | | |
|----------|---|----------|--|
| A | NECESITĂȚI CURENTE ALE VIEȚII
HUMAN NECESSITIES
УДОВЛЕТВОРЕНИЕ ЖИЗНЕННЫХ
ПОТРЕБНОСТЕЙ ЧЕЛОВЕКА | E | CONSTRUCȚII FIXE
FIXED CONSTRUCTIONS
СТРОИТЕЛЬСТВО |
| B | TEHNICI INDUSTRIALE DIVERSE.
TRANSPORT PERFORMING
OPERATIONS. TRANSPORTING
РАЗЛИЧНЫЕ ТЕХНОЛОГИЧЕСКИЕ
ПРОЦЕССЫ. ТРАНСПОРТИРОВАНИЕ | F | MECANICĂ. ILUMINAT. ÎNCĂLZIRE. ARMAMENT.
EXPLOZIVE
MECHANICAL ENGINEERING. LIGHTING. HEATING.
WEAPONS. BLASTING
МЕХАНИКА. ОСВЕЩЕНИЕ. ОТОПЛЕНИЕ. ОРУЖИЕ.
ВЗРЫВНЫЕ РАБОТЫ |
| C | CHIMIE ȘI METALURGIE
CHEMISTRY. METALLURGY
ХИМИЯ И МЕТАЛЛУРГИЯ | G | FIZICĂ
PHYSICS
ФИЗИКА |
| D | TEXTILE ȘI HÂRTIE
TEXTILES. PAPER
ТЕКСТИЛЬ И БУМАГА | H | ELECTRICITATE
ELECTRICITY
ЭЛЕКТРИЧЕСТВО |

BB1A Cereri de brevet de invenție publicate / Published patent applications / Опубликованные заявки на патент на изобретение

Publicarea în BOPI a cererilor de brevet asigură solicitantului o protecție provizorie în condițiile prevăzute de art. 19 din Legea nr. 50/2008 privind protecția invențiilor. Descrierile cererilor de brevet, ale căror rezumate sunt publicate în BOPI, se află în biblioteca AGEPI, accesibile publicului, și pot fi consultate direct sau se pot comanda copii, contra cost.

Conform art. 89(1) din Lege, după publicarea cererii de brevet orice persoană poate să prezinte la AGEPI observații referitor la brevetabilitatea invenției care constituie obiectul cererii de brevet.

Publication of patent applications in BOPI provides for the applicant a provisional protection in accordance with Art. 19 of the Law No. 50/2008 on the Protection of Inventions. Descriptions of the patent applications, the abstracts of which are published in BOPI, are available to the public in the AGEPI library and may be consulted directly or copies may be ordered for payment of an additional fee.

According to Art. 89(1) of the Law, in any proceedings before the AGEPI, following the publication of the patent application, any third party may present observations concerning the patentability of the invention to which the application relates.

Публикация заявок на патент в BOPI обеспечивает заявителю временную охрану на условиях, предусмотренных в ст. 19 Закона № 50/2008 об охране изобретений. Описания к заявкам на патенты, рефераты которых опубликованы в BOPI, находятся в библиотеке AGEPI, общедоступны для ознакомления, а за дополнительную плату могут быть заказаны их копии.

Согласно ст. 89(1) Закона, после публикации заявки на патент любое лицо вправе представить в AGEPI свои замечания в отношении патентоспособности изобретения, являющегося предметом заявки на патент.

(21) a 2021 0010 (13) A2

(51) Int. Cl.: B28C 5/02 (2006.01)
B28C 5/04 (2006.01)
B28C 5/18 (2006.01)
B28C 5/22 (2006.01)
B28C 5/26 (2006.01)

(22) 2021.03.23

(71)(72) LIPCAN Vasile, MD; CATANOI Grigori, MD

(54) **Malaxor gravitațional**

(57) Invenția se referă la domeniul construcțiilor de mașini, în special la malaxoare gravitaționale, și poate fi folosită la procesele tehnologice de preparare a betoanelor, mortarelor, amestecurilor uscate sau suspensiilor.

Malaxorul, conform invenției, conține un corp cav rotativ (1) cu două guri de debitare/evacuare opuse (2), format din două trunchiuri de con îmbinate rigid, pe suprafața exterioară a căruia sunt montate rigid proeminente (3) și manșoane (4) cu fixatori (5), cu posibilitatea îmbinării acestora cu mânere detașabile (6) și mânere detașabile longitudinale (7). Pe suprafața exterioară a corpului (1) sunt montate cadre metalice circulare de ajustare (8), îmbinate rigid cu cadre metalice dreptunghiulare sau poligonale (9). Pe suprafața interioară a corpului (1) sunt amplasate palete detașabile schimbabile (12) și/sau palete conice detașabile schimbabile (13). Corpul (1) este amplasat între două roți metalice opuse (14) de același diametru, amplasate paralel între ele, fiecare roată (14) fiind constituită dintr-un cadru metalic circular (15), coaxial cu roata (14), cu un spațiu liber (16) în interiorul acestuia, totodată cadrul circular (15) este îmbinat rigid cu spițe metalice (17). Roțile (14) sunt îmbinate rigid cu patru bare metalice portante (22), cu bare metalice de susținere (23) a roților (14), cu bare metalice circulare (24) și cu bare metalice de consolidare (25), formând un ansamblu rigid rotativ (26).

Revendicări: 2

Figuri: 7

*
* *

(54) **Gravity mixer**

(57) The invention relates to the field of mechanical engineering, in particular to gravity mixers, and can be used in technological processes for the preparation of concretes, mortars, dry mixes or suspensions.

The mixer, according to the invention, comprises a hollow rotating body (1) with two opposite supply/discharge openings (2), formed of two rigidly connected truncated cones, on the outer surface of which are rigidly installed protrusions (3) and bushings (4) with locks (5),

with the possibility of their connection with removable handles (6) and removable longitudinal handles (7). On the outer surface of the body (1) are installed metal annular adjusting frames (8), rigidly connected to metal rectangular or polygonal frames (9). On the inner surface of the body (1) are placed removable replaceable blades (12) and/or conical removable replaceable blades (13). The body (1) is placed between two opposite metal wheels (14) of the same diameter, placed parallel to each other, each wheel (14) being formed of a metal annular frame (15), coaxial with the wheel (14), with free space (16) inside it, at the same time the annular frame (15) is rigidly connected to metal spokes (17). The wheels (14) are rigidly connected to four metal bearing rods (22), to metal support rods (23) of the wheels (14), to metal ring rods (24) and to metal reinforcing rods (25), forming a rigid rotating assembly (26).

Claims: 2

Fig.: 7

*
* *

(54) **Гравитационный смеситель**

(57) Изобретение относится к области машиностроения, в частности к гравитационным смесителям, и может быть использовано в технологических процессах приготовления бетонов, растворов, сухих смесей или суспензий.

Смеситель, согласно изобретению, содержит полый вращающийся корпус (1) с двумя противоположными отверстиями подачи/выгрузки (2), образованный из двух жестко соединенных усеченных конусов, на внешней поверхности которого жестко установлены выступы (3) и втулки (4) с фиксаторами (5), с возможностью их соединения со съемными рукоятками (6) и съемными продольными рукоятками (7). На внешней поверхности корпуса (1) установлены металлические кольцевые регулировочные каркасы (8), жестко соединенные с металлическими прямоугольными или полигональными каркасами (9). На внутренней поверхности корпуса (1) размещены съемные заменяемые лопасти (12) и/или конические съемные заменяемые лопасти (13). Корпус (1) размещен между двумя металлическими противоположными колесами (14) одинакового диаметра, расположенными параллельно между собой, каждое колесо (14) будучи сформировано из металлического кольце-

вого каркаса (15), соосного с колесом (14), со свободным пространством (16) внутри него, при этом кольцевой каркас (15) жестко соединен с металлическими спицами (17). Колеса (14) жестко соединены с четырьмя металлическими несущими стержнями (22), с металлическими поддерживающими стержнями (23) колес (14), с металлическими кольцевыми стержнями (24) и с металлическими упрочняющими стержнями (25), образуя жесткий вращающийся узел (26).

П. формулы: 2

Фиг.: 7

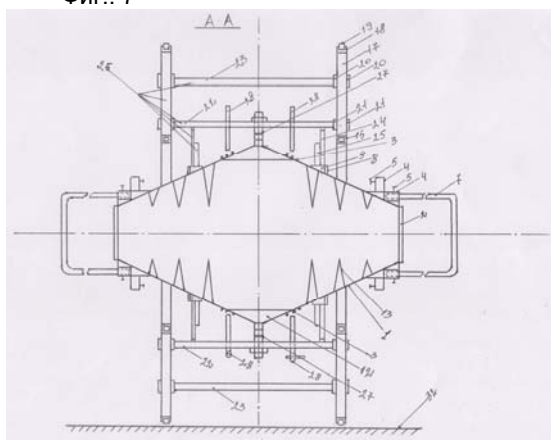

- (21) a 2021 0014 (13) A1
 (51) Int. Cl.: C07D 213/86 (2006.01)
 C07D 213/50 (2006.01)
 C07F 15/02 (2006.01)
 C12N 1/14 (2006.01)
 C12N 1/38 (2006.01)
 C12N 9/20 (2006.01)
 C12R 1/845 (2006.01)
 (22) 2021.03.29
 (71) INSTITUTUL DE CHIMIE AL MEC, MD; INSTITUTUL DE FIZICĂ APLICATĂ, MD; INSTITUTUL DE MICROBIOLOGIE ȘI BIOTEHNOLOGIE, MD
 (72) DANILESCU Olga, MD; BULHAC Ion, MD; COCU Maria, MD; BOUROȘ Pavlina, MD; CILOCI Alexandra, MD; CLAPCO Steliana, MD; LABLIUC Svetlana, MD; MATROI Alexandra, MD
 (74) JOVMIR Tudor
 (54) Nitrat de 2,6-diacetilpiridin-bis(picolinolhidrazon)-bis(aqua)fier(III)-hidrat(1/2,5) cu proprietăți de stimulator al sintezei lipazelor la tulpina de fungi *Rhizopus arrhizus* CNMN FD 03 și mediu nutritiv pentru cultivare

- (57) Invenția se referă la chimia coordinativă și biotehnologie, în special la un compus coordinativ nou al fierului(III) cu bis(picolinolhidrazona) 2,6-diacetilpiridinei, care manifestă proprietăți de biostimulator al sintezei lipazelor exocelulare la tulpina de fungi miceliali *Rhizopus arrhizus* CNMN FD 03 și poate fi utilizată în elaborarea biotehnologiilor pentru obținerea enzimelor lipolitice.

Conform invenției, se revendică un compus coordinativ nou nitrat de 2,6-diacetilpiridin-bis(picolinolhidrazon)-bis(aqua)fier(III)-hidrat (1/2,5) cu formula $[\text{Fe}(\text{H}_2\text{L})(\text{H}_2\text{O})_2](\text{NO}_3)_3 \cdot 2,5\text{H}_2\text{O}$, în care H_2L reprezintă bis(picolinolhidrazona) 2,6-diacetilpiridinei. Compusul revendicat este bine solubil în apă, ceea ce asigură o utilizare practică în calitate de component al mediilor nutritive.

De asemenea, se revendică un mediu nutritiv pentru cultivarea tulpinii de fungi *Rhizopus arrhizus* CNMN FD 03, care conține, g: făină de soia – 35,0; KH_2PO_4 – 5,0; $(\text{NH}_4)_2\text{SO}_4$ – 1,0; $[\text{Fe}(\text{H}_2\text{L})(\text{H}_2\text{O})_2](\text{NO}_3)_3 \cdot 2,5\text{H}_2\text{O}$ – 0,005... 0,015; apă potabilă – până la 1 L. Biostimulatorul asigură atingerea maximumului de activitate lipolitică în prima zi de cultivare.

Revendicări: 2

Figuri: 2

*

* *

- (54) **2,6-Diacetylpyridine-bis(picolinoylhydrazone)-bis(aqua)iron(III)-hydrate(1/2.5) nitrate with stimulatory properties of the synthesis of exocellular lipases in the strain of *Rhizopus arrhizus* CNMN FD 03 mycelial fungi and nutrient medium for cultivation**
- (57) The invention relates to coordination chemistry and biotechnology, in particular to a new coordination compound of iron(III) with 2,6-diacetylpyridine bis(picolinoylhydrazone), which exhibits the properties of a biostimulant for the synthesis of extracellular lipases in the strain of *Rhizopus arrhizus* CNMN FD 03 mycelial fungi and can be used for creating biotechnologies for the production of lipolytic enzymes.
- According to the invention, a new coordination compound 2,6-diacetylpyridine-bis(picolinoylhydrazone)-bis(aqua)iron(III)-hydrate(1/2.5) nitrate with the formula $[\text{Fe}(\text{H}_2\text{L})(\text{H}_2\text{O})_2](\text{NO}_3)_3 \cdot 2,5\text{H}_2\text{O}$, wherein H_2L is 2,6-diacetylpyridine bis(picolinoylhydrazone). The claimed compound is highly soluble in water, thereby providing practical use as a component of nutrient media.

Also, a nutrient medium for cultivation of *Rhizopus arrhizus* CNMN FD 03 fungi strain is claimed, which comprises, g: soy flour - 35.0; KH_2PO_4 - 5.0; $(\text{NH}_4)_2\text{SO}_4$ - 1.0; $[\text{Fe}(\text{H}_2\text{L})(\text{H}_2\text{O})_2](\text{NO}_3)_3 \cdot 2.5\text{H}_2\text{O}$ - 0.005...0.015; drinking water - up to 1 L. The biostimulant provides for the achievement of the maximum lipolytic activity on the first day of cultivation.

Claims: 2

Fig.: 2

*
* * *

(54) **Нитрат 2,6-диацетилпиридин-бис(пиколиноилгидразон)-бис(аква)железо(III)-гидрат(1/2,5) с свойствами стимулятора синтеза липаз штаммом грибов *Rhizopus arrhizus* CNMN FD 03 и питательная среда для культивирования**

(57) Изобретение относится к координационной химии и биотехнологии, в частности к новому координационному соединению железа(III) с бис(пиколиноилгидразон) 2,6-диацетилпиридина, проявляющему свойства биостимулятора синтеза внеклеточных липаз штаммом мицелиальных грибов *Rhizopus arrhizus* CNMN FD 03, и может быть использовано для создания биотехнологий для получения липолитических ферментов.

Согласно изобретению, заявляется новое координационное соединение нитрат 2,6-диацетилпиридин-бис(пиколиноилгидразон)-бис(аква)железо(III)-гидрат(1/2,5) с формулой $[\text{Fe}(\text{H}_2\text{L})(\text{H}_2\text{O})_2](\text{NO}_3)_3 \cdot 2.5\text{H}_2\text{O}$, в которой H_2L представляет собой бис(пиколиноилгидразон) 2,6-диацетилпиридина. Заявляемое соединение хорошо растворимо в воде, тем самым обеспечивая практическое использование в качестве компонента питательных сред.

Также, заявляется питательная среда для культивирования штамма грибов *Rhizopus arrhizus* CNMN FD 03, которая содержит, г: соевую муку - 35,0; KH_2PO_4 - 5,0; $(\text{NH}_4)_2\text{SO}_4$ - 1,0; $[\text{Fe}(\text{H}_2\text{L})(\text{H}_2\text{O})_2](\text{NO}_3)_3 \cdot 2,5\text{H}_2\text{O}$ - 0,005...0,015; питьевую воду - до 1 л. Биостимулятор обеспечивает достижение максимума липолитической активности в первый день культивирования.

П. формулы: 2

Фиг.: 2

(21) **a 2022 0026 (13) A2**

(51) **Int. Cl.: C07D 219/06 (2006.01)**

A61K 31/473 (2006.01)

A61K 38/20 (2006.01)

A61P 35/00 (2006.01)

(22) 2020.10.22

(31) 2019134800

(32) 2019.10.29

(33) RU

(85) 2022.05.11

(86) PCT/RU2020/050289, 2020.10.22

(87) WO 2021/086234 A1, 2021.05.06

(71) SCIENTIFIC TECHNOLOGICAL PHARMACEUTICAL FIRM "POLYSAN" LTD, RU

(72) KOVALENKO Alexey Leonidovich, RU; PETROV Andrey Yurievich, RU

(74) LAZICOV Tatiana

(54) **Compus chimic nou 9-oxoacridinil-10-acetat de L-lizină**

(57) Invenția se referă la chimie, produse farmaceutice și medicină, și anume, la un nou compus chimic din clasa derivaților de 9-oxoacridinil-10-acetat: 9-oxoacridinil-10-acetat de L-lizină, care stimulează producția de interleukină-24 (IL-24) și factorului de necroză tumorală beta (TNF-β), și posedă activitate antitumorală. Invenția poate fi utilizată în terapia antitumorală, în special, ca adjuvant în tratamentul complex al bolilor oncologice. Problema invenției este crearea unui nou compus chimic, care stimulează producția de citokine ale interleukinei-24 și factorului de necroză tumorală beta și prezintă activitate antitumorală cu toxicitate redusă. Problema tratată este rezolvată de un nou compus chimic: 9-oxoacridinil-10-acetat de L-lizină cu formula:

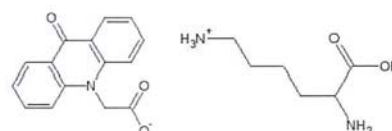

Revendicări: 3

*
* *

(54) **Novel chemical compound L-lysine 9-oxoacridinyl-10-acetate**

(57) The invention relates to chemistry, pharmaceuticals and medicine, namely to a new chemical compound of the class of derivatives of 9-oxoacridinyl-10-acetate: L-lysine 9-oxoacridinyl-10-acetate, which stimulates production of interleukin-24 (IL-24) and tumor necrosis factor beta (TNF-β) and has anti-tumor activity. The invention may be used in anti-tumor therapy, in particular, as an adjuvant in the complex treatment of oncological diseases. The invention addresses the pro-

blem of creating a novel chemical compound which stimulates production of the cytokines interleukin-24 and tumor necrosis factor beta and exhibits anti-tumor activity with low toxicity. The stated problem is solved by a novel chemical compound: L-lysine 9-oxoacridinyl-10-acetate of formula:

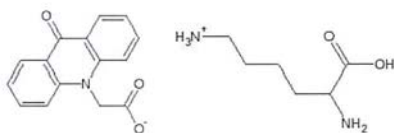

Claims: 3

- *
* *
- (54) **Новое химическое соединение L-лизина 9-оксоакридинил-10-ацетат**
- (57) Изобретение относится к химии, фармацевтике и медицине, а именно, к новому химическому соединению из класса производных 9-оксоакридинил-10-ацетата: L-лизина 9-оксоакридинил-10-ацетат, которое стимулирует продукцию интерлейкина-24 (IL-24) и фактора некроза опухолей бета (TNF-β), и обладает противоопухолевой активностью. Изобретение может быть использовано в противоопухолевой терапии, в частности, в качестве адъюванта в комплексном лечении онкологических заболеваний. Задачей изобретения является создание нового химического соединения, стимулирующего продукцию цитокинов интерлейкина-24 и фактора некроза опухолей бета и проявляющего противоопухолевую активность при низкой токсичности. Поставленная задача реализуется новым химическим соединением: L-лизина 9-оксоакридинил-10-ацетатом формулы:

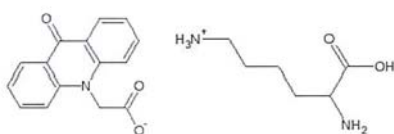

П. формулы: 3

- (21) a 2021 0015 (13) A2
 (51) Int. Cl.: C07F 15/02 (2006.01)
 C07D 213/53 (2006.01)
 C07C 337/08 (2006.01)
 A61K 31/295 (2006.01)
 A61K 31/175 (2006.01)
 A61K 31/4402 (2006.01)
 A61P 31/04 (2006.01)

- (22) 2021.03.29
 (71) UNIVERSITATEA DE STAT DIN MOLDOVA, MD
 (72) GULEA Aurelian, MD; RUSNAC Roman, MD; ȚAPCOV Victor, MD; BĂLAN Greta, MD
 (54) **Nitrat de bis{[(ciclohexilamino)fenil(piridin-2-il)metilidenhidrazono]metansulfinato-N,N',S}fier(III), care manifestă activitate antimicrobiană față de bacteriile din specia *Bacillus cereus***
 (57) Invenția se referă la chimie și medicină, în particular la sinteza primului reprezentant al compușilor coordinativi de fier(III) cu un nou tip de liganzi din clasa hidrazonometansulfinaților. Acest compus coordinativ manifestă activitate bacteriostatică și bactericidă înaltă față de bacteriile din specia *Bacillus cereus* și datorită acestor proprietăți poate găsi aplicare în medicină și veterinărie în calitate de preparat antimicrobian.
 Conform invenției, se revendică nitratul de bis{[(ciclohexilamino)fenil(piridin-2-il)metilidenhidrazono]metansulfinato-N,N',S}fier(III) cu formula:

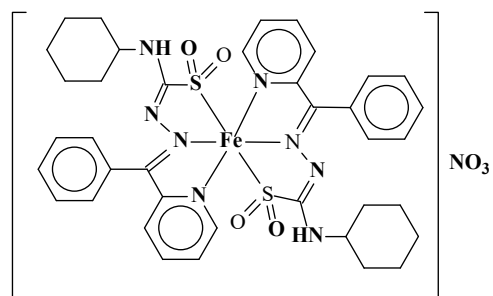

Rezultatul tehnic al invenției constă în stabilirea la compusul revendicat a activității antimicrobiene față de bacteriile din specia *Bacillus cereus*, care depășește de 156 de ori caracteristicile analoge ale furacilinei.

Revendicări: 2

Figuri: 1

- *
* *
- (54) **Bis{[(cyclohexylamino)phenyl(pyridin-2-yl)methylidenehydrazono]methanesulfinato-N,N',S}iron(III) nitrate, which exhibits antimicrobial activity against bacteria of the species *Bacillus cereus***
- (57) The invention relates to chemistry and medicine, in particular to the synthesis of the first representative of iron(III) coordination compounds with a new type of hydrazone methanesulfinate class ligands. This coordination compound exhibits high bacteriostatic and bactericidal activity against bacteria of the species *Bacillus cereus* and due to these pro-

erties can be used in medicine and veterinary medicine as an antimicrobial drug. According to the invention, bis{[(cyclohexylamino)phenyl(pyridin-2-yl)methylidenehydrazono]methanesulfinato-N,N',S}iron(III) nitrate is claimed with the formula:

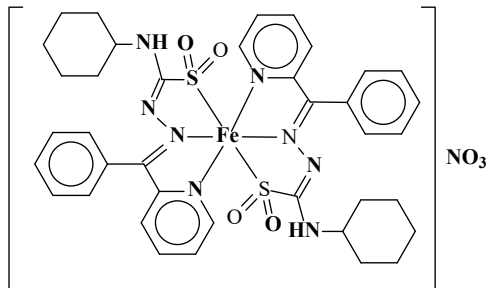

The technical result of the invention consists in establishing the antimicrobial activity of the claimed compound against bacteria of the species *Bacillus cereus*, which is 156 times higher than the similar characteristics of furacilin.

Claims: 2

Fig.: 1

- *
* *
- (54) Нитрат бис{[(циклогексиламино)фенил (пиридин-2-ил)метиленгидразоно] метансульфинато-N,N',S}железа(III), проявляющий противомикробную активность в отношении бактерий вида *Bacillus cereus*
- (57) Изобретение относится к химии и медицине, в частности к синтезу первого представителя координационных соединений

железа(III) с новым типом лигандов класса гидразонометансульфинатов. Это координационное соединение проявляет высокую бактериостатическую и бактерицидную активность в отношении бактерий вида *Bacillus cereus* и благодаря этим свойствам может найти применение в медицине и ветеринарии в качестве противомикробного препарата.

Согласно изобретению, заявляется нитрат бис{[(циклогексиламино)фенил(пиридин-2-ил)метиленгидразоно]метансульфинато-N,N',S}железа(III) формулы:

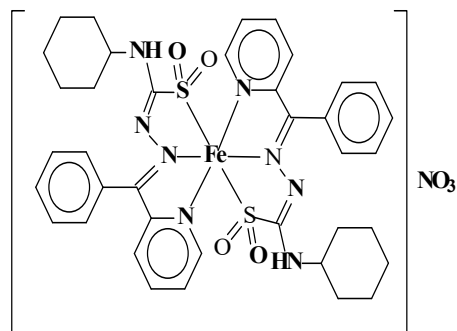

Технический результат изобретения заключается в установлении у заявленного соединения противомикробной активности в отношении бактерий вида *Bacillus cereus*, которая в 156 раз превышает аналогичные характеристики фурацилина.

П. формулы: 2

Фиг.: 1

**BB2A Cereri de brevet european
pentru care s-a solicitat validarea
în Republica Moldova publicate /
Published European patent applications
for which validation in the Republic
of Moldova has been requested /
Опубликованные заявки на европейский па-
тент, для которых была испрашена
валидация в Республике Молдова**

A GEPI publică fiecare solicitare de validare după informarea de către OEB privind achitarea taxei stabilite pentru validare, dar nu înainte de expirarea unui termen de 18 luni de la data depunerii sau, dacă o prioritate a fost revendicată, de la data celei mai vechi priorități. O cerere de brevet european, pentru care s-a plătit taxa de validare, și un brevet european validat vor avea aceleași efecte ca și o cerere de brevet sau un brevet în conformitate cu Legea nr. 50/2008 privind protecția invențiilor.

A GEPI shall publish any request for validation after it has been informed by the EPO that the prescribed validation fee has been paid, but not before the expiry of a time limit of 18 months from the filing date or, if priority has been claimed, the earliest priority date. A European patent application for which the validation fee has been paid and a validated European patent shall have the same effects as a patent application and a patent in accordance with the Law No 50/2008 on the Protection of Inventions.

К каждое ходатайство о валидации публикуется Агентством после получения от ЕПВ подтверждения оплаты установленной таксы за валидацию, но не ранее истечения 18-месячного срока с даты подачи или, если испрашен приоритет, с даты наиболее раннего приоритета. Заявка на европейский патент, по которой была оплачена такса за валидацию, и валидированный европейский патент имеют то же действие, что и заявка на патент и патент в соответствии с Законом № 50/2008 об охране изобретений.

- (21) e 2022 0891 (13) A1
 (51) Int.Cl.: G16H 10/60 (2018.01.01)
 G16H 10/40 (2018.01.01)
 (96) 20187293.4, 2020.07.23
 (97) 3940707, 2022.01.19
 (31) 102020118966
 (32) 2020.07.17
 (33) DE
 (71) CLINOMIC GMBH, DE
 (72) PEINE Arne, DE; MARTIN Lukas, DE
 (54) **Dispozitiv, sistem și procedeu de acordare a asistenței în tratamentul pacientului**
Device, system and method for assistance in the treatment of a patient
Устройство, система и способ оказания помощи при лечении больного
-
- (96) 20789120.1, 2020.10.09
 (87) WO 2021/069709, 2021.04.15
 (31) 19306322; 19306323
 (32) 2019.10.09; 2019.10.09
 (33) EP; EP
 (71) OSE IMMUNOTHERAPEUTICS, FR
 (72) GAUTTIER Vanessa, FR; POIRIER Nicolas, FR; MARY Caroline, FR; TRILLEAUD Charlène, FR
 (54) **Anticorpi umanizați împotriva receptorului 1 asemănător chemokinei și utilizările terapeutice ale acestora**
Anti-chemokin like receptor 1 humanized antibodies and their therapeutic applications
Гуманизированные антитела против хемокиноподобного рецептора 1 и их терапевтические применения

- (21) e 2022 0892 (13) A1
 (51) Int.Cl.: G10L 13/02 (2013.01.01)
 G10L 15/25 (2013.01.01)
 G06K 9/00 (2022.01.01)
 (96) 20187321.3, 2020.07.23
 (97) 3940692, 2022.01.19
 (31) 102020118967
 (32) 2020.07.17
 (33) DE
 (71) CLINOMIC GMBH, DE
 (72) PEINE Arne, DE; MARTIN Lukas, DE
 (54) **Procedeu de citire automată a buzelor cu utilizarea unei componente funcționale și asigurarea componentei funcționale**
Method for automatic lip reading using a functional component and providing the functional component
Способ автоматического чтения по губам с использованием функционального компонента и предоставлением функционального компонента
-
- (21) e 2022 0894 (13) A1
 (51) Int.Cl.: C07D 495/04 (2006.01.01)
 A61P 15/00 (2006.01.01)
 A61P 35/00 (2006.01.01)
 A61K 31/519 (2006.01.01)
 (96) 20790251.1, 2020.10.09
 (87) WO 2021/069700, 2021.04.15
 (31) 201962913606P
 (32) 2019.10.10
 (33) US
 (71) MYOVANT SCIENCES GMBH, CH
 (72) JAGUSCH Carsten, CH; HERZ Christian Klaus, CH; SCHRODT Andreas, CH; VLAHOVA Petinka I., CH; STIRNWEISS Sven, CH
 (54) **Forme cristaline solvate de N-(4-(1-(2,6-difluorobenzil)-5-((dimetilamino)metil)-3-(6-metoxi-3-piridazinil)-2,4-dioxo-1,2,3,4-tetrahidrotieno[2,3-d]pirimidin-6-il)fenil)-N'-metoxiuree**
Crystalline solvated forms of N-(4-(1-(2,6-difluorobenzyl)-5-((dimethylamino)methyl)-3-(6-methoxy-3-pyridazinyl)-2,4-dioxo-1,2,3,4-tetrahydrothieno[2,3-d]pyrimidin-6-yl)phenyl)-N'-methoxyurea
Кристаллические сольватированные формы N-(4-(1-(2,6-дифторбензил)-5-((диметиламино)метил)-3-(6-метокси-3-пиридазинил)-2,4-диоксо-1,2,3,4-тетрагидротieno[2,3-d]пиримидин-6-ил)фенил)-N'-метоксимочевина
-
- (21) e 2022 0893 (13) A1
 (51) Int.Cl.: A61K 39/395 (2006.01.01)
 A61P 29/00 (2006.01.01)
 A61P 35/00 (2006.01.01)
 C07K 16/28 (2006.01.01)

- (21) e 2022 0895 (13) A1
- (51) Int.Cl.: C07D 495/04 (2006.01.01)
A61P 15/00 (2006.01.01)
A61P 35/00 (2006.01.01)
A61K 31/519 (2006.01.01)
- (96) 20790256.0, 2020.10.09
- (87) WO 2021/069711, 2021.04.15
- (31) 201962913560P
- (32) 2019.10.10
- (33) US
- (71) MYOVANT SCIENCES GMBH, CH; TAKEDA PHARMACEUTICAL COMPANY LIMITED, JP
- (72) BRANDL Michael Thomas, CH; ANDRES Patricia, CH; VLAHOVA Petinka I., CH; SAKAGUCHI Tomohiko, JP
- (54) **Forme cristaline de N-(4-(1-(2,6-difluorobenzil)-5-((dimetilamino)metil)-3-(6-metoxi-3-piridazinil)-2,4-dioxo-1,2,3,4-tetrahidrotieno[2,3-d]pirimidin-6-il)fenil)-N'-metoxiuree**
Crystalline forms of N-(4-(1-(2,6-difluorobenzil)-5-((dimethylamino)methyl)-3-(6-methoxy-3-pyridazinyl)-2,4-dioxo-1,2,3,4-tetrahydrothieno[2,3-d]pyrimidin-6-yl)phenyl)-N'-methoxyurea
Кристаллические формы N-(4-(1-(2,6-дифторбензил)-5-((диметиламино)метил)-3-(6-метокси-3-пиридазинил)-2,4-диоксо-1,2,3,4-тетрагидротиено[2,3-d]пиримидин-6-ил)фенил)-N'-метоксимочевина
-
- (21) e 2022 0896 (13) A1
- (51) Int.Cl.: C07D 231/12 (2006.01.01)
C07D 233/64 (2006.01.01)
C07D 213/56 (2006.01.01)
C07D 471/04 (2006.01.01)
C07D 241/12 (2006.01.01)
C07D 401/12 (2006.01.01)
C07D 403/12 (2006.01.01)
C07D 417/12 (2006.01.01)
C07D 277/30 (2006.01.01)
A61K 31/4164 (2006.01.01)
A61K 31/426 (2006.01.01)
A61K 31/4418 (2006.01.01)
A61K 31/4439 (2006.01.01)
A61K 31/4965 (2006.01.01)
A61K 31/497 (2006.01.01)
A61P 35/00 (2006.01.01)
A61K 31/4196 (2006.01.01)
- (96) 20793814.3, 2020.10.09
- (87) WO 2021/070132, 2021.04.15
- (31) 201962913281P
- (32) 2019.10.10
- (33) US
- (71) JANSSEN BIOTECH, INC., US
- (72) CISAR Justin, US; KUDUK Scott, US; DERATT Lindsey, US; SIMONNET Yvan Rene Ferdinand, US
- (54) **Inhibitori biarilici ai dihidroorotatdehidrogenazei**
Bi-aryl dihydroorotate dehydrogenase inhibitors
Биарильные ингибиторы дигидрооротатдегидрогеназы
-
- (21) e 2022 0897 (13) A1
- (51) Int.Cl.: A01N 41/10 (2006.01.01)
A01N 43/56 (2006.01.01)
A01N 25/30 (2006.01.01)
A01N 25/02 (2006.01.01)
A01N 25/04 (2006.01.01)
A01P 7/04 (2006.01.01)
- (96) 20793902.6, 2020.10.02
- (87) WO 2021/067678, 2021.04.08
- (31) 201962910300P
- (32) 2019.10.03
- (33) US
- (71) FMC CORPORATION, US; FMC AGRO SINGAPORE PTE. LTD., SG
- (72) DESOUSA Ubiratan F., US; DURGIN Forrest, US; KENNEDY Robert, US; PELESHANKO Sergiy, US; STOEVA Savka, US; TEIXEIRA Luis, US; WANG Guozhi, US
- (54) **Compoziții de insecticide diamidice**
Diamide insecticide compositions
Композиции диамидных инсектицидов
-
- (21) e 2022 0898 (13) A1
- (51) Int.Cl.: A61K 31/00 (2006.01.01)
G01N 33/68 (2006.01.01)
- (96) 20799918.6, 2020.10.08
- (87) WO 2021/072116, 2021.04.15
- (31) 201962913284P
- (32) 2019.10.10
- (33) US
- (71) INCYTE CORPORATION, US
- (72) HOWELL Michael D., US; OWENS Sherry, US; PRATTA Michael A., US
- (54) **Biomarkeri pentru boala grefă contra gazdă**
Biomarkers for graft-versus-host disease
Биомаркеры при болезни трансплантат против хозяина
-

- (21) e 2022 0899 (13) A1
 (51) Int.Cl.: C07D 471/04 (2006.01.01)
 C07D 487/04 (2006.01.01)
 A61P 35/00 (2006.01.01)
 A61K 31/437 (2006.01.01)
 A61K 31/5025 (2006.01.01)
 A61K 31/519 (2006.01.01)
- (96) 20800427.5, 2020.10.09
 (87) WO 2021/072232, 2021.04.15
 (31) 201962914114P
 (32) 2019.10.11
 (33) US
 (71) INCYTE CORPORATION, US
 (72) HUMMEL Joshua, US; XU Meizhong, US; YE Min, US; CHEN Yingnan, US; FAVATA Margaret, US; LO Yvonne, US; YE Yingda, US; LI Zhenwu, US; QIAN Ding-Quan, US; WINTER-TON Sarah, US; XIAO Kaijiong, US; WU Liangxing, US; YAO Wenqing, US
- (54) **Amine biciclice în calitate de inhibitori ai CDK2**
Bicyclic amines as CDK2 inhibitors
Бициклические амины в качестве ингибиторов CDK2
- (21) e 2022 0901 (13) A1
 (51) Int.Cl.: B41M 5/165 (2006.01.01)
 C08J 3/28 (2006.01.01)
 C08F 2/46 (2006.01.01)
 B01J 13/16 (2006.01.01)
 B01J 13/20 (2006.01.01)
- (96) 20874347.6, 2020.10.11
 (87) WO 2021/070149, 2021.04.15
 (31) 201962914149P
 (32) 2019.10.11
 (33) US
 (71) UNIVERSITY OF DOHA FOR SCIENCE AND TECHNOLOGY, QA
 (72) KURDI Jamal, QA; FARID Mohammed, NZ
- (54) **Microîncapsulare/nanoîncapsulare fotochimică rapidă fără mercur în condiții ambientale**
Rapid mercury-free photochemical micro-encapsulation/nanoencapsulation at ambient conditions
Быстрое безртутное фотохимическое микроинкапсулирование / наноинкапсулирование в условиях окружающей среды

- (21) e 2022 0900 (13) A1
 (51) Int.Cl.: A23L 33/175 (2016.01.01)
 A23J 3/00 (2006.01.01)
 A23J 7/00 (2006.01.01)
 A23P 10/35 (2016.01.01)
- (96) 20800434.1, 2020.10.09
 (87) WO 2021/072259, 2021.04.15
 (31) 201962913524P; 201962913515P
 (32) 2019.10.10; 2019.10.10
 (33) US; US
 (71) AXCELLA HEALTH INC., US
 (72) LEGASSIE Jason, US; HANLON Thomas, US; YAMAMOTO Ralph, US; ROTHENBERG Daniel, US; NIU Weijia, US; FARINA Benjamin, US
- (54) **Formulări cu volum redus care conțin compuși aminoacizi**
Reduced volume formulations including amino acid entities
Препараты уменьшенного объема, содержащие аминокислотные соединения
- (21) e 2022 0902 (13) A1
 (51) Int.Cl.: A61K 31/4245 (2006.01.01)
 A61K 31/433 (2006.01.01)
 A61K 45/06 (2006.01.01)
- (96) 20874462.3, 2020.10.06
 (87) WO 2021/071806, 2021.04.15
 (31) 201962911655P
 (32) 2019.10.07
 (33) US
 (71) D.E. SHAW RESEARCH, LLC, US
 (72) GIORDANETTO Fabrizio, US; JENSEN Morten Østergaard, DK; JOGINI Vishwanath, IN; SNOW Roger John, US
- (54) **Compuși heterociclici arilmetilenici în calitate de blocați ai canalelor agitatoare de potasiu Kv1.3**
Arylmethylene heterocyclic compounds as Kv1.3 potassium shaker channel blockers
Арилметиленовые гетероциклические соединения в качестве блокаторов калиевых шейкерных каналов Kv1.3

- (21) **e 2022 0903 (13) A1**
 (51) **Int.Cl.:** **A61K 31/506** (2006.01.01)
 A61K 31/519 (2006.01.01)
 A61K 31/5377 (2006.01.01)
 (96) 20874925.9, 2020.10.09
 (87) WO 2021/072198, 2021.04.15
 (31) 201962912929P
 (32) 2019.10.09
 (33) US
 (71) BIOCRYST PHARMACEUTICALS, INC., US
 (72) KOTIAN Pravin L., US; BABU Yarlagadda S., US; ZHANG Weihe, US; LU Peng-Cheng, US; SPAULDING Andrew E., US; LV Wei, US; DANG Zhao, US; RAMAN Krishnan, US
 (54) **Inhibitori orali ai factorului D al complementului**
Oral complement factor D inhibitors
Пероральные ингибиторы фактора комплемента D

- (21) **e 2022 0904 (13) A1**
 (51) **Int.Cl.:** **C07D 307/80** (2006.01.01)
 C07D 307/81 (2006.01.01)
 A61K 31/343 (2006.01.01)
 (96) 20875434.1, 2020.10.09
 (87) WO 2021/072156, 2021.04.15
 (31) 201962913021P
 (32) 2019.10.09
 (33) US
 (71) BIOCRYST PHARMACEUTICALS, INC., US
 (72) KOTIAN Pravin L., US; BABU Yarlagadda S., US; ZHANG Weihe, US; LU Peng-Cheng, US; SPAULDING Andrew E., US; WU Minwan, US; LV Wei, US; NGUYEN Trung Xuan, US; DANG Zhao, US; RAMAN Krishnan, US
 (54) **Inhibitori orali ai factorului D al complementului**
Oral complement factor D inhibitors
Пероральные ингибиторы фактора D комплемента

- (21) **e 2022 0905 (13) A1**
 (51) **Int.Cl.:** **B01J 31/02** (2006.01.01)
 C01C 1/20 (2006.01.01)
 C01C 1/22 (2006.01.01)
 (96) 20877280.6, 2020.10.16
 (87) WO 2021/076847, 2021.04.22
 (31) 201962915649P

- (32) 2019.10.16
 (33) US
 (71) AMERICAN RIVER NUTRITION, LLC, US
 (72) TAN Barrie, US
 (54) **Compoziții care conțin chinonă și/sau chinol și procedee de preparare și utilizare a acestora**
Compositions comprising quinone and/or quinol and methods of preparations and use thereof
Композиции, содержащие хинон и/или хинол, и способы их приготовления и применения

- (21) **e 2022 0906 (13) A1**
 (51) **Int.Cl.:** **B02C 18/22** (2006.01.01)
 B02C 7/06 (2006.01.01)
 B02C 7/00 (2006.01.01)
 B02C 21/02 (2006.01.01)
 A61L 11/00 (2006.01.01)
 A61M 5/32 (2006.01.01)
 (96) 20889323.0, 2020.11.17
 (87) WO 2021/101873, 2021.05.27
 (31) 201916691723
 (32) 2019.11.22
 (33) US
 (71) SAFE MEDICAL TECHNOLOGY, INC., US; KEMP Elizabeth, US
 (72) DAVIS Mark, US; KEMP Elizabeth, US
 (54) **Dispozitiv de distrugere a deșeurilor pentru obiecte ascuțite, ace și deșeuri solide**
Waste destruction device for sharps, needles and solid waste
Устройство для уничтожения отходов для острых предметов, игл и твердых отходов

- (21) **e 2022 0907 (13) A1**
 (51) **Int.Cl.:** **C09K 5/10** (2006.01.01)
 (96) 20892944.8, 2020.02.18
 (87) WO 2021/105531, 2021.06.03
 (31) 201931046
 (32) 2019.11.27
 (33) ES
 (71) COMPAÑIA PINEDA ALVAREZ, S.L., ES
 (72) PINEDA ALVAREZ Jose Manuel, ES

(54) **Fluid de transfer termic având o compoziție bazată pe utilizarea apei**
Thermal transfer fluid having a composition based on the use of water
Теплопередающая жидкость, имеющая состав, основанный на использовании воды

(21) e 2022 0908 (13) A1

(51) **Int.Cl.:** G01N 35/04 (2006.01.01)
 G01N 35/10 (2006.01.01)
 G01N 33/53 (2006.01.01)
 G01N 21/76 (2006.01.01)

(96) 20911937.9, 2020.02.17

(87) WO 2021/138963, 2021.07.15

(31) 202010029112

(32) 2020.01.12

(33) CN

(71) LANSION BIOTECHNOLOGY CO., LTD, CN

(72) XU Xingshang, CN; CHEN Jeffery, CN; ZHAO Daqiang, CN

(54) **Analizor imunologic chemiluminiscent complet automat**
Fully automatic chemiluminescent immune analyzer
Полностью автоматический хемилуминесцентный иммунный анализатор

(21) e 2022 0909 (13) A1

(51) **Int.Cl.:** D03D 11/00 (2006.01.01)
 A41D 13/008 (2006.01.01)
 D03D 15/533 (2021.01.01)
 D03D 13/00 (2006.01.01)

(96) 21156315.0, 2021.02.10

(97) 4043627, 2022.08.17

(71) BACKHAUSEN GMBH, AT

(72) KIESLING Louise, AT; MANDEL Jürgen, AT; BAUER Mario, AT

(54) **Țesătură de ecranare electromagnetică**
Electromagnetic shielding fabric
Электромагнитная экранирующая ткань

(21) e 2022 0910 (13) A1

(51) **Int.Cl.:** G01N 1/00 (2006.01.01)
 G01N 33/50 (2006.01.01)
 G01N 33/68 (2006.01.01)

(96) 21179036.5, 2016.12.22

(97) 3936850, 2022.01.12

(31) 201562387348P; 201662279315P;
 201662328876P; 201662328885P;
 201662422279P

(32) 2015.12.23; 2016.01.15; 2016.04.28;
 2016.04.28; 2016.11.15

(33) US; US; US; US; US

(71) ANDROVIA LIFE SCIENCES LLC, US

(72) TRAVIS Alexander J., US; CARDONA Cristina, US; MOODY Melissa A., US; SIMPSON Alana J., US; OSTERMEIER G. Charles, US

(54) **Metodă de identificare a abordării pentru realizarea fertilizării la mamifere și a perioadei de timp pentru inseminare**
A method to identify an approach for achieving mammalian fertilization and time period for insemination
Метод определения подхода к достижению оплодотворения у млекопитающих и периода времени для осеменения

(21) e 2022 0911 (13) A1

(51) **Int.Cl.:** A61K 48/00 (2006.01.01)
 A61K 31/4745 (2006.01.01)
 A61K 31/7068 (2006.01.01)
 A61K 31/555 (2006.01.01)
 A61K 9/127 (2006.01.01)
 A61K 31/496 (2006.01.01)
 A61K 31/4965 (2006.01.01)
 A61K 31/497 (2006.01.01)
 C07D 403/12 (2006.01.01)
 A61P 35/00 (2006.01.01)

(96) 21182826.4, 2017.01.11

(97) 3936153, 2022.01.12

(31) 201662277262P; 201662420258P;
 201762444172P

(32) 2016.01.11; 2016.11.10; 2017.01.09

(33) US; US; US

(71) CELATOR PHARMACEUTICALS, INC., US

(72) DRUMMOND Daryl C., US; GENG Bolin, US; KIRPOTIN Dmitri B., US; TIPPARAJU Suresh K., US; KOSHKARYEV Alexander, US; ALKAN Ozan, US

(54) **Inhibirea ataxiei telangiectaziei și a proteinei asociate cu Rad3 (ATR)**
Inhibiting ataxia telangiectasia and Rad3-related protein (ATR)
Ингибирование атаксии телеангиэктазии и Rad3-родственного белка (ATR)

- (21) **e 2022 0912 (13) A1**
 (51) **Int.Cl.:** *G03G 21/16* (2006.01.01)
G03G 21/18 (2006.01.01)
 (96) 21188410.1, 2015.11.27
 (97) 3936943, 2022.01.12
 (31) 2014242577; 2014242602; 2014242578;
 2014242601
 (32) 2014.11.28; 2014.11.28; 2014.11.28;
 2014.11.28
 (33) JP; JP; JP; JP
 (71) CANON KABUSHIKI KAISHA, JP
 (72) SATO Masaaki, JP; KUBO Yukio, JP; MU-
 NETSUGU Hiroyuki, JP; WADA Koji, JP
 (54) **Cartuș, element care constituie cartușul și
 dispozitiv de formare a imaginilor
 Cartridge, member constituting cartridge,
 and image forming apparatus
 Картридж, элемент, составляющий карт-
 ридж, и устройство формирования изображений**
-
- (21) **e 2022 0913 (13) A1**
 (51) **Int.Cl.:** *G03G 21/16* (2006.01.01)
G03G 21/18 (2006.01.01)
 (96) 21188412.7, 2015.11.27
 (97) 3936944, 2022.01.12
 (31) 2014242577; 2014242602; 2014242578;
 2014242601
 (32) 2014.11.28; 2014.11.28; 2014.11.28;
 2014.11.28
 (33) JP; JP; JP; JP
 (71) CANON KABUSHIKI KAISHA, JP
 (72) SATO Masaaki, JP; KUBO Yukio, JP; MU-
 NETSUGU Hiroyuki, JP; WADA Koji, JP
 (54) **Cartuș, element care constituie cartușul și
 dispozitiv de formare a imaginilor
 Cartridge, member constituting cartridge,
 and image forming apparatus
 Картридж, элемент, составляющий карт-
 ридж, и устройство формирования изображений**
-
- (21) **e 2022 0914 (13) A1**
 (51) **Int.Cl.:** *A47K 10/38* (2006.01.01)
A47K 10/40 (2006.01.01)
B65H 16/06 (2006.01.01)
B65H 35/00 (2006.01.01)
B65H 75/08 (2006.01.01)
B65H 75/18 (2006.01.01)
 (96) 21194552.2, 2018.11.23
 (97) 3936020, 2022.01.12
 (31) 510802017
 (32) 2017.12.22
 (33) AT
 (71)(72) HAGLEITNER Hans Georg, AT
 (54) **Reîncărcarea dispenserului
 Refill for a dispenser
 Заправка диспенсера**
-
- (21) **e 2022 0915 (13) A1**
 (51) **Int.Cl.:** *C07H 19/10* (2006.01.01)
C07H 19/20 (2006.01.01)
A61K 31/7068 (2006.01.01)
A61K 31/7076 (2006.01.01)
A61P 35/00 (2006.01.01)
 (96) 21218125.9, 2018.12.05
 (97) 4043471, 2022.08.17
 (31) 201720279
 (32) 2017.12.05
 (33) GB
 (71) NUCANA PLC, GB
 (72) GRIFFITH Hugh, GB; SERPI Michaela, GB;
 PERTUSATI Fabrizio, GB; SLUSARCZYK
 Magdalena, GB
 (54) **Săruri ale difosfatfosforamidatului nucleo-
 zidelor în calitate de compuși anticanceroși
 Salts of diphosphate phosphoramidate of
 nucleosides as anticancer compounds
 Соли дифосфатфосфорамидата нуклео-
 зидов в качестве противораковых соеди-
 нений**
-
- (21) **e 2022 0916 (13) A1**
 (51) **Int.Cl.:** *C07F 9/30* (2006.01.01)
C07F 9/32 (2006.01.01)
C07C 271/22 (2006.01.01)
 (96) 21743682.3, 2021.01.20
 (87) WO 2021/147894, 2021.07.29
 (31) 202010064268
 (32) 2020.01.20
 (33) CN
 (71) LIER CHEMICAL CO., LTD., CN; GUANGAN
 LIER CHEMICAL CO., LTD., CN
 (72) LIU Yongjiang, CN; ZHOU Lei, CN; ZENG Wei,
 CN; XU Min, CN; CHENG Ke, CN; YIN Yingsui,
 CN

(54) **Procedeu de obținere a glufosinatului de amoniu**
Preparation method for glufosinate ammonium
Способ получения глюфосината аммония

Apparatus for generating vapour by heating a chemical compound or tobacco
Устройство для производства пара путем нагревания химического соединения или табака

(21) **e 2022 0917 (13) A1**

(51) **Int.Cl.:** *C07D 403/14* (2006.01.01)
C07D 401/14 (2006.01.01)
A61K 31/505 (2006.01.01)
A61K 31/435 (2006.01.01)
A61P 35/00 (2006.01.01)

(96) 21762334.7, 2021.08.10

(87) WO 2022/033492, 2022.02.17

(31) PCT/CN2020/1082

(32) 2020.08.10

(33) WO

(71) NOVARTIS AG, CH

(72) DORE Michael, US; GU Xiang-Ju Justin, CN; LI Ling, CN; LIU Kevin Kun Chin, CN; MAK Sing Yeung Frankie, SG; MI Yuan, CN; OYANG Counde, US; PAPILLON Julien, US; QI Wei (Vicky), CN; YAN Xiaoxia, CN; YU Zhengtian, CN; ZHANG Ji Yue (Jeff), CN; ZHAO Kehao, US; DAI Xuan, CN

(54) **Compuși de chinolină și compoziții pentru inhibarea EZH2**
Quinoline compounds and compositions for inhibiting EZH2
Хинолиновые соединения и композиции для ингибирования EZH2

(21) **e 2022 0919 (13) A1**

(51) **Int.Cl.:** *A24B 15/167* (2020.01.01)
A24F 40/05 (2020.01.01)
A24F 40/10 (2020.01.01)
A61M 11/00 (2006.01.01)
A61M 15/00 (2006.01.01)
B05B 17/06 (2006.01.01)
B06B 1/02 (2006.01.01)
A24F 40/485 (2020.01.01)
B05B 17/00 (2006.01.01)

(96) 21830742.9, 2021.12.15

(87) WO 2022/129906, 2022.06.23

(31) 202017122025; 202117220189

(32) 2020.12.15; 2021.04.01

(33) US; US

(71) SHAHEEN INNOVATIONS HOLDING LIMITED, AE

(72) LAHOUD Imad, AE; ALSHAIBA SALEH GHANNAM ALMAZROUEI Mohammed, AE; BHATTI Sajid, AE; MACHOVEC Jeff, AE; LAMOUREUX Clement, AE

(54) **Dispozitiv de livrare a nicotinei**
A nicotine delivery device
Устройство доставки никотина

(21) **e 2022 0918 (13) A1**

(51) **Int.Cl.:** *A24F 40/40* (2020.01.01)
A24F 40/95 (2020.01.01)

(96) 21810092.3, 2021.10.01

(87) WO 2022/074524, 2022.04.14

(31) 202000005584U

(32) 2020.10.05

(33) IT

(71) VAPOUR INTERNATIONAL D.O.O., HR

(72) SPARACINO Mattia, HR

(54) **Dispozitiv pentru producerea aburului prin încălzirea unui compus chimic sau a tutunului**

(21) **e 2022 0920 (13) A1**

(51) **Int.Cl.:** *A24B 15/167* (2020.01.01)
A24F 40/05 (2020.01.01)
A24F 40/10 (2020.01.01)
A61M 11/00 (2006.01.01)
A61M 15/00 (2006.01.01)
B05B 17/06 (2006.01.01)
A24F 40/485 (2020.01.01)
B06B 1/02 (2006.01.01)
B05B 17/00 (2006.01.01)

(96) 21834858.9, 2021.12.15

(87) WO 2022/129907, 2022.06.23

(31) 202017122025; 202117220189

(32) 2020.12.15; 2021.04.01

(33) US; US

(71) SHAHEEN INNOVATIONS HOLDING LIMITED, AE

(72) LAHOUD Imad, AE; ALSHAIBA SALEH GHANNAM ALMAZROUEI Mohammed, AE; BHATTI Sajid, AE; MACHOVEC Jeff, AE; LA-MOUREUX Clement, AE

(54) **Dispozitive de inhalare a ceții**
Mist inhaler devices
Устройства для ингаляции тумана

(21) **e 2022 0921 (13) A1**

(51) **Int.Cl.:** **A24B 15/167** (2020.01.01)
A24F 40/05 (2020.01.01)
A24F 40/10 (2020.01.01)
A61M 11/00 (2006.01.01)
A61M 15/00 (2006.01.01)
B05B 17/06 (2006.01.01)
A24F 40/485 (2020.01.01)
B06B 1/02 (2006.01.01)
A24F 1/30 (2006.01.01)
B05B 17/00 (2006.01.01)

(96) 21835352.2, 2021.12.15

(87) WO 2022/129911, 2022.06.23

(31) 202017122025; 202117220189; 202104872

(32) 2020.12.15; 2021.04.01; 2021.04.06

(33) US; US; GB

(71) SHAHEEN INNOVATIONS HOLDING LIMITED, AE

(72) LAHOUD Imad, AE; ALSHAIBA SALEH GHANNAM ALMAZROUEI Mohammed, AE; BHATTI Sajid, AE; MACHOVEC Jeff, AE; LA-MOUREUX Clement, AE

(54) **Dispozitiv de narghilea**
A hookah device
Устройство кальяна

(21) **e 2022 0922 (13) A1**

(51) **Int.Cl.:** **A61J 1/03** (2006.01.01)
B65D 21/02 (2006.01.01)

(96) 22157112.8, 2022.02.16

(97) 4043000, 2022.08.17

(31) 2101492

(32) 2021.02.16

(33) FR

(71) TOTUM PHARMACIENS - HPI, FR

(72) CLEMENT Alexandre, FR

(54) **Dozatoare săptămânale de pastile formate dintr-o cutie cu mai multe compartimente pentru depozitarea dozelor de medicamente**
Weekly pill dispensers made up of a box

with several compartments for storing medication doses

Еженедельные диспенсеры для таблеток, состоящие из коробки с несколькими отделениями для хранения доз лекарств

(21) **e 2022 0923 (13) A1**

(51) **Int.Cl.:** **E04H 12/22** (2006.01.01)
B21H 3/02 (2006.01.01)
B21D 53/24 (2006.01.01)
B21D 22/16 (2006.01.01)

(96) 20792555.3, 2020.10.06

(87) WO 2021/073927, 2021.04.22

(31) 102019128030

(32) 2019.10.17

(33) DE

(71) WINKELMANN POWERTRAIN COMPONENTS GMBH + CO. KG, DE

(72) RUDERT Bernd, DE; HECKER Karl-Heinz, DE; POTTGÜTER Ralf, DE

(54) **Procedeu de confecționare a fundației cu șuruburi pentru fixarea elementelor în pământ**
Method for producing a screw foundation for securing elements in the ground
Способ изготовления винтового фундамента для крепления элементов в грунте

(21) **e 2022 0924 (13) A1**

(51) **Int.Cl.:** **A61K 31/433** (2006.01.01)
C07D 285/08 (2006.01.01)
A61K 9/48 (2006.01.01)
A61P 3/10 (2006.01.01)
A61K 9/20 (2006.01.01)
A61K 9/28 (2006.01.01)

(96) 20799795.8, 2020.10.16

(87) WO 2021/074646, 2021.04.22

(31) 201915094

(32) 2019.10.18

(33) GB

(71) BETAGENON AB, SE

(72) EDLUND Thomas, SE; WESTMAN Jacob, SE

(54) **Noi formulări**
New formulations
Новые составы

- (21) **e 2022 0925 (13) A1**
 (51) **Int.Cl.:** *A01N 25/04* (2006.01.01)
A01N 43/56 (2006.01.01)
A01N 53/00 (2006.01.01)
A01N 57/12 (2006.01.01)
A01N 57/14 (2006.01.01)
 (96) 20800524.9, 2020.10.15
 (87) WO 2021/076693, 2021.04.22
 (31) 201962923163P
 (32) 2019.10.18
 (33) US
 (71) FMC CORPORATION, US; FMC AGRO SINGAPORE PTE. LTD., SG
 (72) ANDALORO John T., US; DELANEY Seth David, US; DURIGAN Mariana, US; NOBRE Fernanda, US; DE ANDRADE SILVA Fabio M., US; WANG Guozhi, US
 (54) **Amestecuri insecticide de bifentrină și clorantraniliprol**
Insecticidal mixtures of bifenthrin and chlorantraniliprole
Инсектицидные смеси бифентрина и хлорантранилипрола
-
- (21) **e 2022 0926 (13) A1**
 (51) **Int.Cl.:** *B29C 63/28* (2006.01.01)
B29C 63/34 (2006.01.01)
 (96) 20800999.3, 2020.10.09
 (87) WO 2021/074752, 2021.04.22
 (31) 201900019328
 (32) 2019.10.18
 (33) IT
 (71) MACPI S.P.A. PRESSING DIVISION, IT; ALTEXA SRL, IT
 (72) MORLACCHI Matteo, IT
 (54) **Procedeu și dispozitiv pentru aplicarea peliculei pe un articol tridimensional**
Method and device for applying a film to a three-dimensional article
Способ и устройство для нанесения пленки на объемное изделие
-
- (21) **e 2022 0927 (13) A1**
 (51) **Int.Cl.:** *A61P 35/00* (2006.01.01)
C07D 471/04 (2006.01.01)
A61K 31/437 (2006.01.01)
 (96) 20801088.4, 2020.10.14
 (87) WO 2021/076602, 2021.04.22
- (31) 201962914766P; 202063004972P
 (32) 2019.10.14; 2020.04.03
 (33) US; US
 (71) INCYTE CORPORATION, US
 (72) VECHORKIN Oleg, US; NGUYEN Minh, US; QI Chao, US; WANG Anlai, US; WITTEN Michael, US; YE Hai FEN, US; ZHANG Ke, US; ZHAO Peng, US; YAO Wenqing, US; XU Yao, US
 (54) **Heterocicluri biciclice în calitate de inhibitori ai FGFR**
Bicyclic heterocycles as FGFR inhibitors
Бициклические гетероциклы в качестве ингибиторов FGFR
-
- (21) **e 2022 0928 (13) A1**
 (51) **Int.Cl.:** *A61K 38/19* (2006.01.01)
A61K 47/00 (2006.01.01)
A61K 31/7115 (2006.01.01)
A61K 9/51 (2006.01.01)
A61P 25/14 (2006.01.01)
 (96) 20804059.2, 2020.10.15
 (87) WO 2021/076811, 2021.04.22
 (31) 201962915317P; 202063013139P
 (32) 2019.10.15; 2020.04.21
 (33) US; US
 (71) MODERNATX, INC., US; BOARD OF REGENTS OF THE UNIVERSITY OF NEBRASKA, US
 (72) HUANG Eric Yi-Chun, US; IACOVELLI Jared, US; DE PICCIOTTO Seymour, US; TSE Sze-Wah, US; KENNEY Laurie, US; OLSON Katherine, US; GENDELMAN Howard, US; MOSLEY R. Lee, US
 (54) **ARNm care codifică factorul de stimulare a coloniilor de granulocite-macrofage pentru tratamentul bolii Parkinson**
mRNAs encoding granulocyte-macrophage colony stimulating factor for treating Parkinson's disease
мРНК, кодирующие гранулоцитарно-макрофагальный колониестимулирующий фактор, для лечения болезни Паркинсона
-
- (21) **e 2022 0929 (13) A1**
 (51) **Int.Cl.:** *C12N 15/113* (2010.01.01)
 (96) 20804062.6, 2020.10.16
 (87) WO 2021/076828, 2021.04.22

- (31) 201962916996P; 201962916993P
 (32) 2019.10.18; 2019.10.18
 (33) US; US
 (71) ALNYLAM PHARMACEUTICALS, INC., US
 (72) WARD Lucas D., US; TU Ho-Chou, US; MCININCH James D., US; NIOI Paul, US
 (54) **Compoziții de ARNi al membrului familiei de purtători de substanțe dizolvate și procedee de utilizare a acestora**
Solute carrier family member iRNA compositions and methods of use thereof
Композиции иРНК члена семейства носителей растворенных веществ и способы их применения
-
- (21) **e 2022 0930 (13) A1**
 (51) **Int.Cl.:** *C07D 231/16* (2006.01.01)
C07D 401/04 (2006.01.01)
C07D 405/04 (2006.01.01)
 (96) 20804379.4, 2020.10.16
 (87) WO 2021/076832, 2021.04.22
 (31) 201962916836P; 201962931320P
 (32) 2019.10.18; 2019.11.06
 (33) US; US
 (71) FMC CORPORATION, US; FMC AGRO SINGAPORE PTE. LTD., SG
 (72) CAO Yanchun, US; LIU Xin, US; MAO Jianhua, US; XU Zhijian, US
 (54) **Procedee de obținere a acidului 5-bromo-2-(3-cloro-piridin-2-il)-2H-pirazol-3-carboxilic**
Methods for the preparation of 5-bromo-2-(3-chloro-pyridin-2-yl)-2H-pyrazole-3-carboxylic acid
Способы получения 5-бром-2-(3-хлор-пиридин-2-ил)-2H-пиразол-3-карбоновой кислоты
-
- (21) **e 2022 0931 (13) A1**
 (51) **Int.Cl.:** *C07K 14/55* (2006.01.01)
A61K 9/127 (2006.01.01)
A61K 47/24 (2006.01.01)
A61K 47/28 (2006.01.01)
C12N 15/88 (2006.01.01)
C07K 14/535 (2006.01.01)
 (96) 20807153.0, 2020.10.15
 (87) WO 2021/076805, 2021.04.22
 (31) 201962915304P; 202062959716P; 202063017040P
 (32) 2019.10.15; 2020.01.10; 2020.04.29
 (33) US; US; US
 (71) MODERNATX, INC., US
 (72) HUANG Eric Yi-Chun, US; IACOVELLI Jared, US; DE PICCIOTTO Seymour, US; TSE Sze-Wah, US; KENNEY Laurie, US
 (54) **ARNm care codifică polipeptide imunomodulatoare și utilizările acestora**
mRNAs encoding immune modulating polypeptides and uses thereof
мРНК, кодирующие иммуномодулирующие полипептиды, и их применения
-
- (21) **e 2022 0932 (13) A1**
 (51) **Int.Cl.:** *H01L 31/0232* (2014.01.01)
H01L 31/10 (2006.01.01)
H01L 31/108 (2006.01.01)
G01N 21/41 (2006.01.01)
G01N 27/00 (2006.01.01)
 (96) 20848685.2, 2020.10.16
 (87) WO 2021/075529, 2021.04.22
 (31) 2019191210
 (32) 2019.10.18
 (33) JP
 (71) AISIN CORPORATION, JP
 (72) SANA Amrita, JP; ALLISON Giles, JP; SUZUKI Hironori, JP; KATO Hidemi, JP; ANDO Masao, JP; LE Viet Cuong, JP
 (54) **Senzor de rezonanță plasmonică de suprafață de tip măsurare electrică, cip pentru senzor de rezonanță plasmonică de suprafață de tip măsurare electrică și metodă de detectare a modificării rezonanței plasmonice de suprafață**
Electrical measurement-type surface plasmon resonance sensor, electrical measurement-type surface plasmon resonance sensor chip, and method for detecting change in surface plasmon resonance
Сенсор поверхностного плазмонного резонанса типа электрического измерения, чип сенсора поверхностного плазмонного резонанса типа электрического измерения и метод обнаружения изменения поверхностного плазмонного резонанса
-
- (21) **e 2022 0933 (13) A1**
 (51) **Int.Cl.:** *A61K 31/4375* (2006.01.01)
C07D 207/04 (2006.01.01)
C07D 471/04 (2006.01.01)

- (96) 20875989.4, 2020.10.16
 (87) WO 2021/076890, 2021.04.22
 (31) 201962916062P
 (32) 2019.10.16
 (33) US
 (71) MORPHIC THERAPEUTIC, INC., US
 (72) BURSAVICH Matthew G., US; CUI Dan, US; DOWLING James E., US; HAHN Kristopher N., US; HARRISON Bryce A., US; LIN Fu-Yang, US; LIPPA Blaise S., US; ROGERS Bruce N., US; TROAST Dawn M., US; ZHONG Cheng, US; KONZE Kyle D., US; GERASYUTO Aleksey I., US; KIM Byungchan, US; RAFI Salma, US; DAY Tyler, US; HICKEY Eugene, US; HOUANG Evelyne, US; ZAHLER Robert, US
- (54) **Inhibirea integrinei umane alfa4beta7**
Inhibiting human integrin alpha4beta7
Ингибирование человеческого интегрина альфа4бета7
-
- (96) 20877088.3, 2020.10.16
 (87) WO 2021/074897, 2021.04.22
 (31) 201962916984P
 (32) 2019.10.18
 (33) US
 (71) JANSSEN BIOTECH, INC., US
 (72) ADEDOKUN Omoniyi, US; JOHANNNS Jewel, US; LI Katherine, US; MARANO Colleen, US; O'BRIEN Christopher, US; SHIELDS-TUTTLE Kimberly, US; STRAUSS Richard, US; ZHANG Hongyan, US
- (54) **Metodă sigură și eficientă de tratament al colitei ulcerative cu anticorp anti-IL12/IL23**
Safe and effective method of treating ulcerative colitis with anti-IL12/IL23 antibody
Безопасный и эффективный метод лечения язвенного колита анти-IL12/IL23 антителом
-

- (21) **e 2022 0934 (13) A1**
 (51) **Int.Cl.:** **A61K 31/42** (2006.01.01)
A61K 31/422 (2006.01.01)
A61K 31/495 (2006.01.01)
C07D 239/52 (2006.01.01)
C07D 263/02 (2006.01.01)
C07D 263/30 (2006.01.01)
- (96) 20877065.1, 2020.10.15
 (87) WO 2021/076691, 2021.04.22
 (31) 201962915779P; 202063042796P; 202063057460P
 (32) 2019.10.16; 2020.06.23; 2020.07.28
 (33) US; US; US
 (71) CHEMOCENTRYX, INC., US
 (72) FAN Pingchen, US; LANGE Christopher W., US; LUI Rebecca M., US; MCMURTRIE Darren J., US; SCAMP Ryan J., US; YANG Ju, US; ZHANG Penglie, US; ZENG Yibin, US
- (54) **Heteroarilbifenilamide pentru tratamentul bolilor PD-L1**
Heteroaryl-biphenyl amides for the treatment of PD-L1 diseases
Гетероарилбифениламиды для лечения заболеваний PD-L1
-
- (21) **e 2022 0936 (13) A1**
 (51) **Int.Cl.:** **C12M 1/00** (2006.01.01)
C12M 1/34 (2006.01.01)
C12M 1/36 (2006.01.01)
C12N 5/02 (2006.01.01)
- (96) 20877283.0, 2020.10.16
 (87) WO 2021/076855, 2021.04.22
 (31) 201962923185P; 201962923204P; 201962923217P; 202063000361P; 202063000366P; 202063000371P
 (32) 2019.10.18; 2019.10.18; 2019.10.18; 2020.03.26; 2020.03.26; 2020.03.26
 (33) US; US; US; US; US; US
 (71) JANSSEN BIOTECH, INC., US
 (72) PRICE James Vincent, US; BERGES-VORSANGER Stefanie, US; LEVY Amalie, US; SAVAGE Steven, US; WEITH Abbey, US
- (54) **Procedee dinamice de control al monozaharidelor**
Dynamic monosaccharide control processes
Динамические способы контроля моносахаридов
-

- (21) **e 2022 0935 (13) A1**
 (51) **Int.Cl.:** **A61K 39/395** (2006.01.01)
C07K 16/24 (2006.01.01)
A61P 37/02 (2006.01.01)
- (21) **e 2022 0937 (13) A1**
 (51) **Int.Cl.:** **A61K 31/42** (2006.01.01)
A61K 31/422 (2006.01.01)
A61K 31/4985 (2006.01.01)
C07D 241/00 (2006.01.01)
C07D 263/02 (2006.01.01)
C07D 263/30 (2006.01.01)

- (96) 20877362.2, 2020.10.15
 (87) WO 2021/076688, 2021.04.22
 (31) 201962915771P
 (32) 2019.10.16
 (33) US
 (71) CHEMOCENTRYX, INC., US
 (72) FAN Pingchen, US; LANGE Christopher W., US; LUI Rebecca M., US; MCMURTRIE Darren J., US; SCAMP Ryan J., US; YANG Ju, US; ZENG Yibin, US; ZHANG Penglie, US
- (54) **Heteroarilbifenilamine pentru tratamentul bolilor PD-L1**
Heteroaryl-biphenyl amines for the treatment of PD-L1 diseases
Гетероарилбифениламины для лечения заболеваний PD-L1
-
- (21) **e 2022 0938 (13) A1**
 (51) **Int.Cl.:** **A61K 31/16** (2006.01.01)
A61K 31/195 (2006.01.01)
A61K 31/403 (2006.01.01)
A61K 31/405 (2006.01.01)
A61K 31/541 (2006.01.01)
A61K 31/546 (2006.01.01)
A61K 31/65 (2006.01.01)
A61K 33/30 (2006.01.01)
A61K 38/55 (2006.01.01)
A61K 45/06 (2006.01.01)
A61P 11/00 (2006.01.01)
A61P 29/00 (2006.01.01)
A61P 31/00 (2006.01.01)
- (96) 20877364.8, 2020.10.15
 (87) WO 2021/076712, 2021.04.22
 (31) 201962915209P; 202062990020P; 202063017966P
 (32) 2019.10.15; 2020.03.16; 2020.04.30
 (33) US; US; US
 (71) OPHIREX, INC., US
 (72) LEWIN Matthew R., US; CARTER Rebecca, US
- (54) **Tratamentul precoce și prevenirea sepsisului și a sindroamelor asemănătoare sepsisului**
Early management and prevention of sepsis and sepsis-like syndromes
Раннее лечение и профилактика сепсиса и сепсисоподобных синдромов
-
- (21) **e 2022 0939 (13) A1**
 (51) **Int.Cl.:** **C07H 19/14** (2006.01.01)
A61K 31/7064 (2006.01.01)
A61P 35/00 (2006.01.01)
A61P 35/02 (2006.01.01)
- (96) 21178139.8, 2018.08.09
 (97) 3939986, 2022.01.19
 (31) 201762543141P; 201862630581P; 201862664442P
 (32) 2017.08.09; 2018.02.14; 2018.04.30
 (33) US; US; US
 (71) PRELUDE THERAPEUTICS, INCORPORATED, US
 (72) LUENGO Juan, US; LIN Hong, US; SHETTY Rupa, US; HAWKINS Michael, US
- (54) **Inhibitori selectivi ai protein-arginin-metiltransferazei 5 (PRMT5)**
Selective inhibitors of protein arginine methyltransferase 5 (PRMT5)
Селективные ингибиторы протеин-аргинин-метилтрансферазы 5 (PRMT5)
-
- (21) **e 2022 0940 (13) A1**
 (51) **Int.Cl.:** **A61P 9/00** (2006.01.01)
A61P 13/12 (2006.01.01)
A61P 25/28 (2006.01.01)
A61P 37/00 (2006.01.01)
C07D 209/08 (2006.01.01)
C07D 231/56 (2006.01.01)
C07D 235/08 (2006.01.01)
C07D 239/70 (2006.01.01)
C07D 261/20 (2006.01.01)
C07D 307/79 (2006.01.01)
C07D 333/54 (2006.01.01)
C07D 403/10 (2006.01.01)
C07D 405/12 (2006.01.01)
C07D 407/04 (2006.01.01)
C07D 407/10 (2006.01.01)
C07D 409/12 (2006.01.01)
C07D 471/04 (2006.01.01)
C07D 487/04 (2006.01.01)
C07D 307/81 (2006.01.01)
- (96) 21183553.3, 2019.04.05
 (97) 3939658, 2022.01.19
 (31) 201862654108P
 (32) 2018.04.06
 (33) US
 (71) BIOCRYST PHARMACEUTICALS, INC., US
 (72) KOTIAN Pravin L., US; BABU Yarlagadda S., US; ZHANG Weihe, US; LU Peng-Cheng, US; WU Minwan, US; LV Wei, US; NGUYEN Trung Xuan, US; DANG Zhao, US; CHINTAREDDY Venkat R., US; KUMAR V. Satish, US; RAMAN Krishnan, US

- (54) **Benzofuran, benzopirol, benzotiofen substituiți și inhibitori ai complementului înrudiți structural**
Substituted benzofuran, benzopyrrole, benzothiophene, and structurally related complement inhibitors
Замещенные бензофуран, бензопиррол, бензотиофен и структурно родственные ингибиторы комплемента

(21) e 2022 0941 (13) A1

- (51) **Int.Cl.:** *B61L 23/04* (2006.01.01)
B61L 1/18 (2006.01.01)
G08B 21/02 (2006.01.01)
G08B 29/18 (2006.01.01)
G01S 15/931 (2020.01.01)
G08B 13/16 (2006.01.01)
G08B 13/181 (2006.01.01)

(96) 21185523.4, 2021.07.14

(97) 3939856, 2022.01.19

(31) 202016928433

(32) 2020.07.14

(33) US

(71) BNSF RAILWAY COMPANY, US

(72) WAYNE Beard Mitchell, US; CHIYANG Shih Paul, US; WEIDLE Paul Aaron, US; SPECHT Jerry Wade, US; SHUE Kent Robert, US

- (54) **Sistem și procedeu de îngrădire glisantă fără fir**
Wireless slide fence system and method
Система и способ беспроводного скользящего ограждения

(21) e 2022 0942 (13) A1

- (51) **Int.Cl.:** *C07K 16/10* (2006.01.01)
G01N 33/569 (2006.01.01)
G01N 33/577 (2006.01.01)
A61K 39/00 (2006.01.01)

(96) 21719462.0, 2021.03.25

(87) WO 2021/195418, 2021.09.30

(31) 202063000299P; 202063002896P;
 202063003716P; 202063023545P;
 202063024204P; 202063024248P;
 202063027173P; 202063037984P;
 202063040224P; 202063040246P;
 202163142196P; 202163161890P

(32) 2020.03.26; 2020.03.31; 2020.04.01;
 2020.05.12; 2020.05.13; 2020.05.13;
 2020.05.19; 2020.06.11; 2020.06.17;
 2020.06.17; 2021.01.27; 2021.03.16

(33) US; US; US; US; US; US; US; US; US; US; US; US

(71) VANDERBILT UNIVERSITY, US

(72) CROWE James E. Jr., US; ZOST Seth, US; CARNAHAN Robert, US; GILCHUK Pavlo, US

- (54) **Anticorpi monoclonali umani împotriva coronavirusului sindromului respirator acut sever 2 (SARS-CoV-2)**
Human monoclonal antibodies to severe acute respiratory syndrome coronavirus 2 (SARS-CoV-2)
Моноклональные человеческие антитела к коронавирусу тяжелого острого респираторного синдрома 2 (SARS-CoV-2)

(21) e 2022 0943 (13) A1

- (51) **Int.Cl.:** *A43B 13/18* (2006.01.01)
A43B 13/12 (2006.01.01)
A43B 13/42 (2006.01.01)
A43B 9/10 (2006.01.01)
A43B 13/04 (2006.01.01)

(96) 22154358.0, 2022.01.31

(97) 4046519, 2022.08.24

(31) 202100003632

(32) 2021.02.17

(33) IT

(71) SILVER 1 S.R.L., IT

(72) SILVAGNI ELVIO, IT

- (54) **Talpă de încălțăminte cu structură compozită și procedeu de confecționare a tălpii menționate**
Footwear bottom with composite structure and process for the manufacturing of said bottom
Подошва обуви с композитной структурой и способ изготовления указанной подошвы

(21) e 2022 0944 (13) A1

- (51) **Int.Cl.:** *C07K 16/24* (2006.01.01)
C07K 16/28 (2006.01.01)

(96) 22160481.2, 2016.06.15

(97) 4047020, 2022.08.24

(31) 15001758

(32) 2015.06.15

(33) EP

(71) NUMAB THERAPEUTICS AG, CH

(72) MEYER Sebastian, CH; URECH David, CH

(54) **Format de anticorpi multispecifici hetero-dimerici**
Hetero-dimeric multi-specific antibody format
Формат мультиспецифических гетеродимерных антител

(21) **e 2022 0945 (13) A1**
 (51) **Int.Cl.:** *C07D 515/22* (2006.01.01)
A61P 35/00 (2006.01.01)
A61K 31/4995 (2006.01.01)

(96) 22166571.4, 2018.04.27

(97) 4047002, 2022.08.24

(31) 17382228; 17382497

(32) 2017.04.27; 2017.07.26

(33) EP; EP

(71) PHARMA MAR, S.A., ES

(72) CUEVAS MARCHANTE Maria del Carmen, ES; FRANCESCH SOLLOSO Andrés, ES; MARTINEZ BARRASA Valentin, ES

(54) **Compuși antitumorali**
Antitumoral compounds
Противоопухолевые соединения

(21) **e 2022 0946 (13) A1**
 (51) **Int.Cl.:** *H04M 1/19* (2006.01.01)
G10L 21/0208 (2013.01.01)

(96) 19949552.4, 2019.10.24

(87) WO 2021/077150, 2021.04.29

(71) DARK REIGN INDUSTRIES PTY LTD, AU

(72) HAM Frederick Nicolaas, AU; RYAN Andrew John, AU

(54) **Dispozitiv electric pentru reducerea zgomotului**
An electrical device for reducing noise
Электрическое устройство для снижения шума

(21) **e 2022 0947 (13) A1**
 (51) **Int.Cl.:** *A61K 9/20* (2006.01.01)
A61K 31/4965 (2006.01.01)
A61P 1/04 (2006.01.01)
A61P 9/10 (2006.01.01)
A61P 11/00 (2006.01.01)
A61P 13/12 (2006.01.01)

(96) 20792448.1, 2020.10.22

(87) WO 2021/078835, 2021.04.29

(31) PCT/EP2019/0789

(32) 2019.10.23

(33) WO

(71) ACTELION PHARMACEUTICALS LTD, CH

(72) SCHRADER Marc Patrik, CH; SCHLICHER-SPAIN Alexandra, CH

(54) **Compoziție farmaceutică care conține selexipag**
Pharmaceutical composition comprising selexipag
Фармацевтическая композиция, содержащая селексиपाг

(21) **e 2022 0948 (13) A1**

(51) **Int.Cl.:** *C09D 5/02* (2006.01.01)
C09D 7/61 (2018.01.01)
C09D 17/00 (2006.01.01)
C08K 3/20 (2006.01.01)

(96) 20797088.0, 2020.10.23

(87) WO 2021/078932, 2021.04.29

(31) 102019128640

(32) 2019.10.23

(33) DE

(71) BRILLUX GMBH & CO. KG, DE

(72) HÖRSTING Ingo, DE; BENDER Georg, DE

(54) **Vopsea de dispersie fără conservanți**
Preservative-free dispersion paint
Дисперсионная краска без консервантов

(21) **e 2022 0949 (13) A1**

(51) **Int.Cl.:** *C07K 16/32* (2006.01.01)
A61P 35/00 (2006.01.01)

(96) 20801415.9, 2020.10.23

(87) WO 2021/080428, 2021.04.29

(31) 2024097

(32) 2019.10.24

(33) NL

(71) MERUS N.V., NL

(72) WASSERMAN Ernesto Isaac, NL; SIRULNIK Leonardo Andres, NL

(54) **Mijloace și metode de tratament al subiecților cu cancer HER2 și HER3 pozitiv**
Means and methods for treating subjects with HER2 and HER3 positive cancer
Средства и методы лечения субъектов с HER2 и HER3 положительным раком

- (21) **e 2022 0950 (13) A1**
 (51) **Int.Cl.:** **C12N 15/113** (2010.01.01)
A61K 31/713 (2006.01.01)
 (96) 20803407.4, 2020.10.21
 (87) WO 2021/081026, 2021.04.29
 (31) 201962924210P
 (32) 2019.10.22
 (33) US
 (71) ALNYLAM PHARMACEUTICALS, INC., US
 (72) KEATING Mark, US; MCININCH James D., US; YUCIUS Kristina, US; KAITTANIS Charalambos, US; CASTORENO Adam, US; SOLOMON Sarah, US; FISHILEVICH Elane, US; SCHLEGEL Mark K., US
 (54) **Compoziții de ARNi al componentei complementului C3 și procedee de utilizare a acestora**
Complement component C3 iRNA compositions and methods of use thereof
Композиции иРНК компонента комплемента C3 и способы их применения
-
- (21) **e 2022 0951 (13) A1**
 (51) **Int.Cl.:** **C12M 1/00** (2006.01.01)
C12M 1/34 (2006.01.01)
C12M 1/36 (2006.01.01)
 (96) 20804410.7, 2020.10.23
 (87) WO 2021/081262, 2021.04.29
 (31) 201962925940P
 (32) 2019.10.25
 (33) US
 (71) REGENERON PHARMACEUTICALS, INC., US
 (72) CZETERKO Mark, US; STARLING Alessandra, US; ORR Colin, US; PIERCE William Seth, US; CONWAY Matthew, US
 (54) **Sisteme și procedee de autoinoculare în procesele de creștere a semințelor și de producere**
Systems and methods for auto-inoculation in seed train and production processes
Системы и способы автоинокуляции в семеноводческих и производственных процессах
-
- (21) **e 2022 0952 (13) A1**
 (51) **Int.Cl.:** **B60C 9/00** (2006.01.01)
B60C 11/04 (2006.01.01)
B60C 9/20 (2006.01.01)
B60C 9/18 (2006.01.01)
 (96) 20804612.8, 2020.10.19
 (87) WO 2021/079051, 2021.04.29
 (31) 1911818
 (32) 2019.10.22
 (33) FR
 (71) COMPAGNIE GENERALE DES ETABLISSEMENTS MICHELIN, FR
 (72) DE BENEDITTIS Eric, FR; ORAISON Stéphane, FR; SALLAZ Gilles, FR
 (54) **Amplificator cu efect corona pentru anvelopă de tip metropolitan**
Crown reinforcement for metropolitan type tyre
Коронный усилитель для шины столичного типа
-
- (21) **e 2022 0953 (13) A1**
 (51) **Int.Cl.:** **C07K 16/28** (2006.01.01)
A61P 25/28 (2006.01.01)
A61K 39/395 (2006.01.01)
C07K 16/18 (2006.01.01)
 (96) 20804740.7, 2020.10.21
 (87) WO 2021/081101, 2021.04.29
 (31) 201962924633P
 (32) 2019.10.22
 (33) US
 (71) BIOGEN MA INC., US; NEURIMMUNE AG, CH
 (72) BUDD HAEBERLEIN Samantha, US; TIAN Ying, US; NISENBAUM Laura, US; RAJAGOVINDAN Raj, US; DENT Gersham, US; BEAVER John, US; PLOWEY Edward, US; BUSSIERE Thierry, US; NITSCH Roger, CH
 (54) **Anticorp anti-beta-amiloid pentru tratarea bolii Alzheimer**
Anti-beta-amyloid antibody for treating Alzheimer's disease
Антитело к бета-амилоиду для лечения болезни Альцгеймера
-
- (21) **e 2022 0954 (13) A1**
 (51) **Int.Cl.:** **A61K 31/02** (2006.01.01)
A61K 31/166 (2006.01.01)
A61K 31/277 (2006.01.01)
A61K 31/497 (2006.01.01)
A61K 45/06 (2006.01.01)
A61P 35/00 (2006.01.01)
 (96) 20807571.3, 2020.10.21
 (87) WO 2021/081108, 2021.04.29
 (31) 201962924655P; 201962945418P;

- 202063028843P; 202063032453P
 (32) 2019.10.22; 2019.12.09; 2020.05.22;
 2020.05.29
 (33) US; US; US; US
 (71) ARVINAS OPERATIONS, INC., US
 (72) CREW Andrew P., US; HASKELL III Royal J.,
 US; MOORE Marcia Dougan, US; SNYDER
 Lawrence B., US; WANG Jing, US
 (54) **Metode de tratament al cancerului de pro-**
stată
Methods of treating prostate cancer
Методы лечения рака простаты

-
- (21) **e 2022 0955 (13) A1**
 (51) **Int.Cl.:** **B01F 7/00** (2006.01.01)
B01F 7/04 (2006.01.01)
B01F 15/02 (2006.01.01)
B01F 15/06 (2006.01.01)
 (96) 20811152.6, 2020.10.23
 (87) WO 2021/081364, 2021.04.29
 (31) 201962926133P
 (32) 2019.10.25
 (33) US
 (71) ECOGENSUS, LLC, US
 (72) OSTVIK Bjornulf, US; COSTEN Michael, US
 (54) **Rotoare de agitator și sisteme de agitator**
pentru substanțe solide
Agitator rotors and agitator systems for
solids
Роторы мешалок и системы мешалок
для твердых веществ

-
- (21) **e 2022 0956 (13) A1**
 (51) **Int.Cl.:** **A61K 39/395** (2006.01.01)
C07K 16/24 (2006.01.01)
C07K 16/28 (2006.01.01)
 (96) 20878471.0, 2020.10.23
 (87) WO 2021/081365, 2021.04.29
 (31) 201962925736P
 (32) 2019.10.24
 (33) US
 (71) PROMETHEUS BIOSCIENCES, INC., US;
 CEDARS-SINAI MEDICAL CENTER, US
 (72) WATKINS Jeffrey D., US; DICKERSON Cindy
 T., US; ROJAS Rafael, US; REISSMAN Mat-
 thew, US; MCNEELEY Patricia, US; BILSBO-
 ROUGH Janine, US; HENKLE Bradley, US;
 TARGAN Stephan R., US

- (54) **Anticorpi umanizați împotriva ligandului 1A**
asemănător TNF (TL1A) și utilizările aces-
tora
Humanized antibodies to TNF-like ligand 1A
(TL1A) and uses thereof
Гуманизированные антитела к TNF-
подобному лиганду 1A (TL1A) и их при-
менения

-
- (21) **e 2022 0957 (13) A1**
 (51) **Int.Cl.:** **A61K 31/18** (2006.01.01)
A61K 31/404 (2006.01.01)
A61K 31/4184 (2006.01.01)
A61K 31/498 (2006.01.01)
A61K 45/00 (2006.01.01)
A61P 25/00 (2006.01.01)
 (96) 20879266.3, 2020.10.23
 (87) WO 2021/081376, 2021.04.29
 (31) 201962925023P; 202063011715P
 (32) 2019.10.23; 2020.04.17
 (33) US; US
 (71) MAPLIGHT THERAPEUTICS, INC., US
 (72) WOOD Michael, US; LILLIE James, US
 (54) **Metode de tratament al simptomelor tul-**
burării spectrului autistic
Methods of treating the symptoms of au-
tism spectrum disorder
Методы лечения симптомов расстрой-
ства аутистического спектра

-
- (21) **e 2022 0958 (13) A1**
 (51) **Int.Cl.:** **A61K 31/4155** (2006.01.01)
A61K 31/505 (2006.01.01)
A61K 31/517 (2006.01.01)
A61P 25/16 (2006.01.01)
C07D 231/14 (2006.01.01)
C07D 239/78 (2006.01.01)
 (96) 20879523.7, 2020.10.20
 (87) WO 2021/080929, 2021.04.29
 (31) 201962926033P
 (32) 2019.10.25
 (33) US
 (71) MERCK SHARP & DOHME LLC, US
 (72) KEYLOR Mitchell H., US; ARDOLINO Michael
 J., US; CHAU Ryan W., US; FULLER Peter H.,
 US; GULATI Anmol, US; JOHNSON Rebecca
 Elizabeth, US; KATTAR Solomon D., US;
 MARGREY Kaila A., US; MORRIELLO Gregori

- J., US; NEELAMKAVIL Santhosh F., US; YAN Xin, US; YU Elsie C., US; ZARATE SAEZ Cayetana Carmela, US
- (54) **Derivați de N-(heteroaril)chinazolin-2-amină în calitate de inhibitori ai LRRK2, compoziții farmaceutice și utilizările acestora**
N-(heteroaryl) quinazolin-2-amine derivatives as LRRK2 inhibitors, pharmaceutical compositions, and uses thereof
Производные N-(гетероарил)хиназолин-2-амина в качестве ингибиторов LRRK2, фармацевтические композиции и их применения
-
- (21) **e 2022 0959 (13) A1**
- (51) **Int.Cl.:** **C12N 15/87** (2006.01.01)
A61K 31/7072 (2006.01.01)
A61K 31/7076 (2006.01.01)
A61K 31/708 (2006.01.01)
A61K 31/7088 (2006.01.01)
A61K 31/7115 (2006.01.01)
A61K 31/712 (2006.01.01)
- (96) 20879819.9, 2020.10.23
- (87) WO 2021/081420, 2021.04.29
- (31) 201962925659P
- (32) 2019.10.24
- (33) US
- (71) GENEVANT SCIENCES GMBH, CH
- (72) KONDRATOWICZ Drew, US; HEYES James, US; HOLLAND Richard J., US; ESAU Christine, US; MCCLINTOCK Kevin, US; PASETKA Christopher Justin, US; WOOD Mark, US; MARTIN Alan D., US; SCHWARZ Margrit, US; CROWE David, US; TYLER Steven, US
- (54) **Conjugate și metode de tratament al acromegaliei**
Conjugates and methods for treating acromegaly
Конъюгаты и методы лечения акромегалии
-
- (21) **e 2022 0960 (13) A1**
- (51) **Int.Cl.:** **B01D 53/86** (2006.01.01)
B01D 53/94 (2006.01.01)
B01J 35/02 (2006.01.01)
B01J 35/04 (2006.01.01)
F01N 3/021 (2006.01.01)
F01N 3/10 (2006.01.01)
F01N 3/20 (2006.01.01)
- (96) 20880282.7, 2020.06.08
- (87) WO 2021/080651, 2021.04.29
- (31) 201916664172; PCT/US2019/0633; 201916625074
- (32) 2019.10.25; 2019.11.26; 2019.12.20
- (33) US; WO; US
- (71) ECC TEC MSJ INCORPORATED, US
- (72) AKYILDIZ Saban, US
- (54) **Sistem de eșapament și caracteristicile acestuia**
Exhaust system and features thereof
Выхлопная система и ее особенности
-
- (21) **e 2022 0961 (13) A1**
- (51) **Int.Cl.:** **C12Q 1/6883** (2018.01.01)
- (96) 20882687.5, 2020.10.27
- (87) WO 2021/086210, 2021.05.06
- (31) 43160519
- (32) 2019.10.27
- (33) PL
- (71) DIAGENDO SP. Z O.O., PL
- (72) MALEJCZYK Jacek, PL; IWAN Anna, PL; HYC Anna, PL; ZWIERZCHOWSKA Aneta, PL; CIE Y SKA Aneta, PL; BARCZ Ewa, PL; EBERKI-EWICZ Marta, PL
- (54) **Procedeu de detectare a endometriozei**
A method for detection of endometriosis
Способ выявления эндометриоза
-
- (21) **e 2022 0962 (13) A1**
- (51) **Int.Cl.:** **B08B 3/02** (2006.01.01)
F24H 9/20 (2022.01.01)
G05D 23/19 (2006.01.01)
- (96) 21183104.5, 2021.07.01
- (97) 3943202, 2022.01.26
- (31) 202000016768
- (32) 2020.07.09
- (33) IT
- (71) IP CLEANING S.R.L., IT
- (72) VERNAZZA Giulio, IT
- (54) **Purificator de apă caldă cu control al temperaturii**
A hot water cleaner with temperature control
Очиститель горячей воды с контролем температуры
-

- (21) e 2022 0963 (13) A1
 (51) Int.Cl.: C07C 67/08 (2006.01.01)
 C07C 69/24 (2006.01.01)
 C07C 69/533 (2006.01.01)
 A61K 31/23 (2006.01.01)
 C11C 3/00 (2006.01.01)
- (96) 21189422.5, 2016.08.09
 (97) 3943478, 2022.01.26
 (31) UB20153130
 (32) 2015.08.14
 (33) IT
 (71) PHARMANUTRA S.P.A., IT
 (72) LACORTE Andrea, IT; TARANTINO Germano, IT; BONDIOLI Paolo, IT
 (54) **Acizi grași cetilati, sistem de obținere a acestora și utilizarea acestora**
Cetylated fatty acids, system for the preparation thereof and use thereof
Цетилированные жирные кислоты, система для их получения и их применение
-
- (21) e 2022 0964 (13) A1
 (51) Int.Cl.: C01B 32/05 (2017.01.01)
 C01B 32/15 (2017.01.01)
 C01B 32/162 (2017.01.01)
 H01M 4/133 (2010.01.01)
 H01M 4/36 (2006.01.01)
- (96) 21870561.4, 2021.03.20
 (87) WO 2022/110581, 2022.06.02
 (31) 202011370284
 (32) 2020.11.30
 (33) CN
 (71) QINGDAO HENGENGDA ENERGY TECHNOLOGIES CO., LTD., CN
 (72) ZHANG Yongheng, CN
 (54) **Material compozit pe bază de carbon, procedeu de obținere a acestuia și aplicarea acestuia**
Carbon-based composite material, preparation method therefor, and application thereof
Композитный материал на основе углерода, способ его получения и его применение
-
- (21) e 2022 0965 (13) A1
 (51) Int.Cl.: G06F 21/64 (2013.01.01)
 H04L 9/00 (2022.01.01)
- (96) 20182804.3, 2020.06.29
- (97) 3933637, 2022.01.05
 (71) BLOCKCHAIN 4 ALL LIMITED, IE
 (72) FARES Samir Moriss Gerges, IE
 (54) **Metodă și sistem pentru derularea contractului inteligent în rețeaua blockchain**
Method and system for deploying a smart contract in a blockchain network
Метод и система для развертывания смарт-контракта в сети блокчейн
-
- (21) e 2022 0966 (13) A1
 (51) Int.Cl.: A61J 1/20 (2006.01.01)
- (96) 20793701.2, 2020.10.21
 (87) WO 2021/083768, 2021.05.06
 (31) 201900020206
 (32) 2019.10.31
 (33) IT
 (71) NACATUR INTERNATIONAL IMPORT EXPORT S.R.L., IT
 (72) NAVARRA Stefana, IT
 (54) **Set de siguranță pentru reconstituirea, luarea și infuzia lichidelor farmacologice**
Safety assembly for the reconstitution, the taking and the infusion of pharmacological liquids
Безопасный набор для восстановления, приема и инфузии фармакологических жидкостей
-
- (21) e 2022 0967 (13) A1
 (51) Int.Cl.: C07D 213/74 (2006.01.01)
- (96) 20800097.6, 2020.10.29
 (87) WO 2021/083996, 2021.05.06
 (31) PCT/CN2019/1142
 (32) 2019.10.30
 (33) WO
 (71) JANSSEN SCIENCES IRELAND UNLIMITED COMPANY, IE
 (72) TAN Hongyu, CN; HAN Licheng, CN
 (54) **Sinteza 3-nitro-N-(2,2,2-trifluoroetil)-4-piridinaminei**
Synthesis of 3-nitro-N-(2,2,2-trifluoroethyl)-4-pyridinamine
Синтез 3-нитро-N-(2,2,2-трифторэтил)-4-пиридинамина
-

- (21) e 2022 0968 (13) A1
 (51) Int.Cl.: C07K 16/28 (2006.01.01)
 A61K 35/17 (2015.01.01)
 A61K 39/395 (2006.01.01)
 A61P 35/02 (2006.01.01)
 A61K 39/00 (2006.01.01)
- (96) 20800121.4, 2020.10.30
 (87) WO 2021/084063, 2021.05.06
 (31) 19206479
 (32) 2019.10.31
 (33) EP
 (71) MORPHOSYS AG, DE
 (72) ENDELL Jan, DE; BOXHAMMER Rainer, DE; PRETSCHER Dominik, DE
- (54) **Terapie combinată anti-tumorală care include anticorp anti-CD19 și celule T gamma-delta**
Anti-tumor combination therapy comprising anti-CD19 antibody and gamma delta T-cells
Противоопухолева комбинированная терапия, включающая антитело к CD19 и гамма-дельта Т-клетки
-

- (21) e 2022 0969 (13) A1
 (51) Int.Cl.: A61K 39/40 (2006.01.01)
 A61K 38/00 (2006.01.01)
 A61K 39/42 (2006.01.01)
 C07K 14/00 (2006.01.01)
 C07K 16/28 (2006.01.01)
 A61P 35/02 (2006.01.01)
 A61K 39/00 (2006.01.01)
- (96) 20800125.5, 2020.10.30
 (87) WO 2021/084064, 2021.05.06
 (31) 19206488
 (32) 2019.10.31
 (33) EP
 (71) MORPHOSYS AG, DE
 (72) ENDELL Jan, DE; FRICK Stefanie, DE
- (54) **Terapie secvențială anti-CD19**
Sequential anti-CD19 therapy
Последовательная анти-CD19 терапия
-

- (21) e 2022 0970 (13) A1
 (51) Int.Cl.: C07D 209/42 (2006.01.01)
 C07D 401/12 (2006.01.01)
 C07D 471/04 (2006.01.01)
- (96) 20800823.5, 2020.10.29
 (87) WO 2021/083998, 2021.05.06
 (31) PCT/CN2019/1142

- (32) 2019.10.30
 (33) WO
 (71) JANSSEN SCIENCES IRELAND UNLIMITED COMPANY, IE
 (72) RASPARINI Marcello, BE; WEERTS Johan Erwin Edmond, BE; JANSEN Corina Mathilde, BE; LU Zhihui, CN; TAN Hongyu, CN; HAN Licheng, CN
- (54) **Sinteza 3-({5-cloro-1-[3-(metilsulfonil) propil]-1H-indol-2-il}metil)-1-(2,2,2-trifluoroetil)-1,3-dihidro-2H-imidazo[4,5-c]piridin-2-onei**
Synthesis of 3-({5-chloro-1-[3-(methylsulfonyl)propyl]-1H-indol-2-yl)methyl}-1-(2,2,2-trifluoroethyl)-1,3-dihydro-2H-imidazo[4,5-c]pyridin-2-one
Синтез 3-({5-хлор-1-[3-(метилсульфонил) пропил]-1H-индол-2-ил}метил)-1-(2,2,2-трифторэтил)-1,3-дигидро-2H-имидазо[4,5-с]пиридин-2-она
-

- (21) e 2022 0971 (13) A1
 (51) Int.Cl.: C07D 401/04 (2006.01.01)
 C07D 403/04 (2006.01.01)
 C07D 413/04 (2006.01.01)
 A61K 31/4709 (2006.01.01)
 A61K 31/4196 (2006.01.01)
 A61K 31/517 (2006.01.01)
 A61K 31/538 (2006.01.01)
 A61P 29/00 (2006.01.01)
 A61P 35/00 (2006.01.01)
 A61P 35/02 (2006.01.01)
 A61P 37/00 (2006.01.01)
 A61P 37/02 (2006.01.01)
 A61P 37/06 (2006.01.01)
- (96) 20803938.8, 2020.10.30
 (87) WO 2021/084498, 2021.05.06
 (31) 201962929160P
 (32) 2019.11.01
 (33) US
 (71) JANSSEN BIOTECH, INC., US
 (72) CISAR Justin, US; KUDUK Scott, US; WANG Aihua, US; ZHANG Zhuming, US; WANG Chao-yuan, US
- (54) **Derivați de chinolină și chinoxalină fluorurați în calitate de inhibitori ai dihidroorotat dehidrogenazei (DHODH) pentru tratamentul cancerului, bolilor autoimune și inflamatorii**
Fluorinated quinoline, quinoxaline and benzo[b][1,4]oxazine derivatives as dihydroorotate dehydrogenase (DHODH) inhibitors for the treatment of cancer, autoimmune and inflammatory diseases
Фторированные производные хинолина и хиноксалина в качестве ингибиторов

дигидрооротат дегидрогеназы (ДГОДГ) для лечения рака, аутоиммунных и воспалительных заболеваний

(21) **e 2022 0972 (13) A1**

(51) **Int.Cl.:** *C07D 401/04* (2006.01.01)
C07D 403/04 (2006.01.01)
C07D 401/14 (2006.01.01)
A61K 31/4709 (2006.01.01)
A61K 31/4196 (2006.01.01)
A61K 31/517 (2006.01.01)
A61K 31/4155 (2006.01.01)
A61K 31/444 (2006.01.01)
A61K 31/4439 (2006.01.01)
A61K 31/351 (2006.01.01)
A61P 29/00 (2006.01.01)
A61P 35/00 (2006.01.01)
A61P 35/02 (2006.01.01)
A61P 37/00 (2006.01.01)
A61P 37/02 (2006.01.01)
A61P 37/06 (2006.01.01)

(96) 20803940.4, 2020.10.30

(87) WO 2021/084500, 2021.05.06

(31) 201962929163P

(32) 2019.11.01

(33) US

(71) JANSSEN BIOTECH, INC., US

(72) CISAR Justin, US; KEOHANE Colleen, US; KUDUK Scott, US

(54) **Derivați de chinolină, chinoxalină și benzo[b][1,4]oxazină fluorurați în calitate de inhibitori ai dihidroorotat dehidrogenazei (DHODH) pentru tratamentul cancerului, bolilor autoimune și inflamatorii**

Fluorinated quinoline and quinoxaline derivatives as dihydroorotate dehydrogenase (DHODH) inhibitors for the treatment of cancer, autoimmune and inflammatory diseases

Фторированные производные хинолина, хиноксалина и бензо[b][1,4]оксазина в качестве ингибиторов дигидрооротат дегидрогеназы (ДГОДГ) для лечения рака, аутоиммунных и воспалительных заболеваний

(21) **e 2022 0973 (13) A1**

(51) **Int.Cl.:** *A61K 39/395* (2006.01.01)
A61K 31/454 (2006.01.01)
A61P 35/00 (2006.01.01)
A61K 45/06 (2006.01.01)
A61K 9/19 (2006.01.01)
C07K 16/28 (2006.01.01)

(96) 20804178.0, 2020.10.30

(87) WO 2021/084062, 2021.05.06

(31) 19206463

(32) 2019.10.31

(33) EP

(71) MORPHOSYS AG, DE

(72) AMBARKHANE Sumeet, DE; WEIRATHER Johannes, DE

(54) **Terapie anti-CD19 în combinație cu lenalidomidă pentru tratamentul leucemiei sau limfomului**

Anti-CD19 therapy in combination with lenalidomide for the treatment of leukemia or lymphoma

Анти-CD19-терапия в комбинации с леналидомидом для лечения лейкемии или лимфомы

(21) **e 2022 0974 (13) A1**

(51) **Int.Cl.:** *A61G 10/02* (2006.01.01)
A61B 5/16 (2006.01.01)

(96) 20807521.8, 2020.10.28

(87) WO 2021/084531, 2021.05.06

(31) 27026319

(32) 2019.10.29

(33) IL

(71) AVIV SCIENTIFIC LTD, IL

(72) PREMINGER Jonathan, IL; HADANNY Amir, IL

(54) **Metode și sisteme de modificare a performanțelor cognitive**

Methods and systems for modifying cognitive performance

Методы и системы для изменения когнитивных функций

(21) **e 2022 0975 (13) A1**

(51) **Int.Cl.:** *F01K 13/00* (2006.01.01)

(96) 20807650.5, 2020.10.22

(87) WO 2021/083443, 2021.05.06

(31) 102019007886

(32) 2019.11.02

(33) DE

(71) DIPLOMAT GESELLSCHAFT ZUR WIRTSCH. RESTRUKTURIERUNG UND WIRTSCHAFTS-FÖRDERUNG MBH, DE

(72) HARAZIM Wolfgang, DE

- (54) **Procedeu de conversie a energiei termice în energie electrică bazat pe un ciclu regenerat termic în sens invers acelor de ceasornic combinat cu accelerație termică și aplicarea acestuia**

Method for the conversion of thermal energy into electrical energy based on an anti-clockwise thermally regenerated cycle combined with thermal acceleration, and the application of same

Способ преобразования тепловой энергии в электрическую энергию, основанный на термическом регенеративном цикле против часовой стрелки в сочетании с тепловым ускорением, и его применение

- (21) **e 2022 0976 (13) A1**

(51) **Int.Cl.:** *F24D 3/10* (2006.01.01)
F24D 19/00 (2006.01.01)
F24D 19/10 (2006.01.01)

- (96) 20807861.8, 2020.10.13
(87) WO 2021/084357, 2021.05.06
(31) 201900019880
(32) 2019.10.28
(33) IT
(71) I.V.A.R. S.P.A., IT
(72) BERLOTTI Umberto, IT; CONTINI Mario, IT
(54) **Colector pentru distribuția lichidului în sistemul de alimentare cu apă și de încălzire și kit de distribuție corespunzător**
Manifold for the distribution of a fluid in a plumbing and heating system and relative distribution kit
Коллектор для распределения жидкости в водопроводно-отопительной системе и соответствующий распределительный комплект

- (21) **e 2022 0977 (13) A1**

(51) **Int.Cl.:** *C12N 5/079* (2010.01.01)
A61K 35/12 (2015.01.01)
G01N 33/48 (2006.01.01)

- (96) 20808592.8, 2020.10.28
(87) WO 2021/086911, 2021.05.06
(31) 201962928125P
(32) 2019.10.30
(33) US

- (71) ASTELLAS INSTITUTE FOR REGENERATIVE MEDICINE, US

(72) TAKAGI Yasuhiro, US; SHI Meng-jiao, US; CHANG Mi Sook, US; KLIMANSKAYA Irina, US

- (54) **Procedee de producere a celulelor epitelului pigmentar retinian**

Methods for producing retinal pigment epithelium cells

Способы получения клеток пигментного эпителия сетчатки

- (21) **e 2022 0978 (13) A1**

(51) **Int.Cl.:** *C07K 16/10* (2006.01.01)
A61K 39/42 (2006.01.01)
A61K 39/395 (2006.01.01)
A61P 31/16 (2006.01.01)

- (96) 20811191.4, 2020.10.28
(87) WO 2021/086899, 2021.05.06
(31) 201962926914P; 202063094170P
(32) 2019.10.28; 2020.10.20
(33) US; US
(71) REGENERON PHARMACEUTICALS, INC., US
(72) BAUM Alina, US; KYRATSOUS Christos, US
(54) **Anticorpi anti-hemaglutinină și procedee de utilizare a acestora**
Anti-hemagglutinin antibodies and methods of use thereof
Антигеммагглютининовые антитела и способы их применения

- (21) **e 2022 0979 (13) A1**

(51) **Int.Cl.:** *C12N 15/113* (2010.01.01)

- (96) 20811833.1, 2020.10.29
(87) WO 2021/087036, 2021.05.06
(31) 201962929174P
(32) 2019.11.01
(33) US
(71) ALNYLAM PHARMACEUTICALS, INC., US
(72) SOUNDARAPANDIAN Mangala Meenakshi, US; MCININCH James D., US; BOSTWICK Bret Lee, US; SCHLEGEL Mark K., US; CASTORENO Adam, US; ZUBER Jeffrey, US
(54) **Compoziții de agenți ARNi care țintesc huntingtina (HTT) și procedee de utilizare a acestora**
Huntingtin (HTT) iRNA agent compositions and methods of use thereof

Композиции агентов иРНК, нацеленные на гентингтин (НТТ) и способы их применения

-
- (21) **e 2022 0980 (13) A1**
 (51) **Int.Cl.:** *G01N 33/574* (2006.01.01)
 A61P 35/02 (2006.01.01)
 A61P 39/00 (2006.01.01)
 C07K 16/28 (2006.01.01)
 (96) 20811839.8, 2020.10.29
 (87) WO 2021/087064, 2021.05.06
 (31) 201962928988P; 202063031418P
 (32) 2019.10.31; 2020.05.28
 (33) US; US
 (71) FORTY SEVEN, INC., US
 (72) CHAO Mark Ping, US; MAUTE Roy Louis, US; HUANG Jie, US; TAKIMOTO Chris Hidemi Mizufune, US; AGORAM Balaji, US; WEISSMAN Irving L., US
 (54) **Tratamentul cancerului de sânge pe bază de terapie anti-CD47 și anti-CD20**
Anti-CD47 and anti-CD20 based treatment of blood cancer
Лечение рака крови на основе анти-CD47 и анти-CD20 терапии
-

- (21) **e 2022 0981 (13) A1**
 (51) **Int.Cl.:** *C07D 491/107* (2006.01.01)
 C07D 491/20 (2006.01.01)
 C07D 417/06 (2006.01.01)
 A61P 25/28 (2006.01.01)
 A61K 31/438 (2006.01.01)
 (96) 20812162.4, 2020.10.28
 (87) WO 2021/086966, 2021.05.06
 (31) 201962927268P
 (32) 2019.10.29
 (33) US
 (71) BIOGEN MA INC., US
 (72) GENUNG Nathan, US; GUCKIAN Kevin M., US; ZHANG Lei, US; XIN Zhili, US; VESSELS Jeffrey, US; GIANATASSIO Ryan, US
 (54) **Inhibitori spirociclici ai O-glicoprotein-2-acetamido-2-deoxi-3-D-glucopiranozidazei**
Spirocyclic O-glycoprotein-2-acetamido-2-deoxy-3-D-glucopyranosidase inhibitors
Спироциклические ингибиторы O-гликопротеин-2-ацетамидо-2-дезоксидезокси-3-D-глюкопиранозидазы
-

- (21) **e 2022 0982 (13) A1**
 (51) **Int.Cl.:** *C12N 15/113* (2010.01.01)
 A61K 31/713 (2006.01.01)
 (96) 20812479.2, 2020.10.30
 (87) WO 2021/087325, 2021.05.06
 (31) 201962929602P
 (32) 2019.11.01
 (33) US
 (71) ALNYLAM PHARMACEUTICALS, INC., US
 (72) NOETZLI Leila, US; TU Ho-Chou, US; HASLETT Patrick, US; MCININCH James, US
 (54) **Compoziții și metode pentru silențierea expresiei genei de fuziune DNAJB1-PRKACA**
Compositions and methods for silencing DNAJB1-PRKACA fusion gene expression
Композиции и методы подавления экспрессии слитого гена DNAJB1-PRKACA
-

- (21) **e 2022 0983 (13) A1**
 (51) **Int.Cl.:** *C07D 471/04* (2006.01.01)
 C07D 498/04 (2006.01.01)
 A61K 31/522 (2006.01.01)
 A61P 35/00 (2006.01.01)
 (96) 20815976.4, 2020.10.27
 (87) WO 2021/086833, 2021.05.06
 (31) 201962926879P; 202063030014P
 (32) 2019.10.28; 2020.05.26
 (33) US; US
 (71) MERCK SHARP & DOHME CORP., US
 (72) BHARATHAN Indu, US; GATHIAKA Symon, US; GRAHAM Thomas H., US; HAN Yongxin, US; HENDERSON Timothy, US; HENNESSY Elisabeth, US; MA Xiaoshen, US; OTTE Ryan, US; PALANI Anandan, US; SLOMAN David L., US
 (54) **Inhibitori micromoleculari ai mutantului KRAS G12C**
Small molecule inhibitors of KRAS G12C mutant
Низкомолекулярные ингибиторы мутанта KRAS G12C
-

- (21) **e 2022 0984 (13) A1**
 (51) **Int.Cl.:** *A61P 35/00* (2006.01.01)
 C07D 401/14 (2006.01.01)
 C07D 403/14 (2006.01.01)
 C07D 417/14 (2006.01.01)
 A61K 31/506 (2006.01.01)
 A61K 31/501 (2006.01.01)
-

- (96) 20819919.0, 2020.10.29
 (87) WO 2021/087025, 2021.05.06
 (31) 201962927934P
 (32) 2019.10.30
 (33) US
 (71) RIBON THERAPEUTICS INC., US
 (72) PERL Nicholas Robert, US; VASBINDER Melissa Marie, US; KUNTZ Kevin Wayne, US
- (54) **Piridazinone în calitate de inhibitori ai PARP7**
Pyridazinones as PARP7 inhibitors
Пиридазиноны в качестве ингибиторов PARP7
-
- (21) **e 2022 0985 (13) A1**
 (51) **Int.Cl.:** **A61K 31/506** (2006.01.01)
A61K 45/06 (2006.01.01)
A61P 3/10 (2006.01.01)
A61P 13/10 (2006.01.01)
- (96) 20828592.4, 2020.10.28
 (87) WO 2021/086967, 2021.05.06
 (31) 201962927454P; 202062993972P
 (32) 2019.10.29; 2020.03.24
 (33) US; US
 (71) CYCLERION THERAPEUTICS, INC., US
 (72) PROFY Albert Thomas, US; HANRAHAN John P., US
- (54) **Tratamentul nefropatiei diabetice cu stimulator al GCs**
Treatment of diabetic nephropathy with an sGC stimulator
Лечение диабетической нефропатии стимулятором рГЦ
-
- (21) **e 2022 0986 (13) A1**
 (51) **Int.Cl.:** **B01D 21/00** (2006.01.01)
B01D 65/02 (2006.01.01)
B01D 65/08 (2006.01.01)
- (96) 20880621.6, 2020.11.01
 (87) WO 2021/087420, 2021.05.06
 (31) PCT/US2019/0595; PCT/US2020/0227; 202063020826P
 (32) 2019.11.01; 2020.03.13; 2020.05.06
 (33) WO; WO; US
 (71) BIOFOULING TECHNOLOGIES, INC., US
- (72) MCMURRAY Brian, US; SHARPE Cliff, US; TERMINI Mike, US; RALSTON Emily, US; STEPHENS Abraham, US; KASTER Jerry, US; CALCUTT Lindsey, US
- (54) **Protecție împotriva bioîncrustării fluxurilor de mare volum/viteză**
Biofouling protection of elevated volume/velocity flows
Защита от биообрастания повышенных объемных/скоростных потоков
-
- (21) **e 2022 0987 (13) A1**
 (51) **Int.Cl.:** **G16H 20/30** (2018.01.01)
G06Q 50/10 (2012.01.01)
- (96) 20880663.8, 2020.10.20
 (87) WO 2021/085233, 2021.05.06
 (31) 2019199835
 (32) 2019.11.01
 (33) JP
 (71) ASTELLAS PHARMA INC., JP
 (72) KANAYAMA Motohiro, JP
- (54) **Dispozitiv de suport pentru exerciții, sistem de suport pentru exerciții, metodă de suport pentru exerciții și program**
Exercise support device, exercise support system, exercise support method, and program
Устройство поддержки упражнений, система поддержки упражнений, метод поддержки упражнений и программа
-
- (21) **e 2022 0988 (13) A1**
 (51) **Int.Cl.:** **A01K 67/027** (2006.01.01)
A61K 31/07 (2006.01.01)
A61K 31/355 (2006.01.01)
- (96) 20881057.2, 2020.10.30
 (87) WO 2021/087399, 2021.05.06
 (31) 201962928092P; 202063068215P
 (32) 2019.10.30; 2020.08.20
 (33) US; US
 (71) PERFUSE THERAPEUTICS, INC., US
 (72) GURKAN Sevgi, US; FLOYD David, US
- (54) **Tratamentul bolilor oculare cu utilizarea antagoniștilor receptorilor de endotelină**
Treatment of ocular diseases using endothelin receptor antagonists

Лечение глазных заболеваний с использованием антагонистов эндотелиновых рецепторов

-
- (21) **e 2022 0989 (13) A1**
 (51) **Int.Cl.:** **A61K 9/127** (2006.01.01)
A61K 31/22 (2006.01.01)
A61K 38/38 (2006.01.01)
C12Q 1/68 (2018.01.01)
 (96) 20881143.0, 2020.10.23
 (87) WO 2021/086753, 2021.05.06
 (31) 201962926778P
 (32) 2019.10.28
 (33) US
 (71) GERON CORPORATION, US
 (72) ALBANEZE-WALKER Jennifer E., US
 (54) **Săruri solide amorfe succinilate de 3-(acid gras amido)-2-hidroxi-1-(hidroxi protejat)-propan și procedee de obținere a acestora**
Amorphous solid succinylated 3-(fatty acid amido)-2-hydroxy-1-(protected hydroxy)-propane salts and methods of making the same
Аморфные твердые сукцинированные соли 3-(амидожирная кислота)-2-гидрокси-1-(защищенный гидрокси)-пропана и способы их получения
-

- (21) **e 2022 0990 (13) A1**
 (51) **Int.Cl.:** **C07K 16/28** (2006.01.01)
A61K 39/395 (2006.01.01)
 (96) 20881154.7, 2020.10.29
 (87) WO 2021/087016, 2021.05.06
 (31) 201962929538P
 (32) 2019.11.01
 (33) US
 (71) MERCK SHARP & DOHME LLC, US
 (72) CHARTASH Elliott K., US; BEEBE Amy M., US; CHEUNG Jason K., US; DOBRENKOV Konstantin, US; LI Claire H., US; WNEK Richard, US
 (54) **Regim de dozare a anticorpilor anti-CD27 pentru tratamentul cancerului**
Dosing regimen of anti-CD27 antibodies for treatment of cancer
Режим дозирования антител к CD27 для лечения рака
-

- (21) **e 2022 0991 (13) A1**
 (51) **Int.Cl.:** **A61K 31/164** (2006.01.01)
C07C 233/16 (2006.01.01)
C07C 233/18 (2006.01.01)
 (96) 20883255.0, 2020.10.23
 (87) WO 2021/086754, 2021.05.06
 (31) 201962926810P
 (32) 2019.10.28
 (33) US
 (71) GERON CORPORATION, US
 (72) ALBANEZE-WALKER Jennifer E., US
 (54) **Solide cristaline de 3-palmitoil-amido-1,2-propandiol și 3-palmitoil-amido-2-hidroxi-1-dimetoxitriphenilmetileter-propan și procedee de obținere și utilizare a acestora**
Crystalline solids of 3-palmitoyl-amido-1,2-propanediol and 3-palmitoyl-amido-2-hydroxy-1-dimethoxytriphenylmethylether-propane and methods of making and using the same
Кристаллические твердые вещества 3-пальмитоил-амидо-1,2-пропандиола и 3-пальмитоил-амидо-2-гидрокси-1-диметокситрифенилметилэфирпропана и способы их получения и применения
-

- (21) **e 2022 0992 (13) A1**
 (51) **Int.Cl.:** **A61K 31/18** (2006.01.01)
A61K 45/06 (2006.01.01)
A61P 25/08 (2006.01.01)
 (96) 21160814.6, 2021.03.04
 (97) 4052702, 2022.09.07
 (71) DOMPÉ FARMACEUTICI S.P.A., IT
 (72) ALLEGRETTI Marcello, IT; BRANDOLINI Laura, IT; VEZZANI Annamaria, IT; DI SAPIA Rossella, IT; RAVIZZA Teresa, IT; BALOSSO Silvia Maria, IT
 (54) **Inhibitor al CXCL8 și compoziție farmaceutică a acestuia pentru utilizare în tratamentul crizelor epileptice**
CXCL8 inhibitor and pharmaceutical composition thereof for use in the treatment of seizures
Ингибитор CXCL8 и его фармацевтическая композиция для применения при лечении эпилептических припадков
-

- (21) **e 2022 0993 (13) A1**
 (51) **Int.Cl.:** **C07K 14/47** (2006.01.01)
 (96) 21178847.6, 2017.10.20
 (97) 3950709, 2022.02.09
 (31) 16306381; 17305988
 (32) 2016.10.21; 2017.07.24
 (33) EP; EP
 (71) OSE IMMUNOTHERAPEUTICS, FR; INSTITUT NATIONAL DE LA SANTE ET DE LA RECHERCHE MEDICALE, FR; NANTES UNIVERSITÉ, FR
 (72) CHIFFOLEAU Elise, FR; TEPPAZ Géraldine, FR; POIRIER Nicolas, FR; VANHOVE Bernard, FR; GAUTIER Vanessa, FR
 (54) **Procedee de stimulare a răspunsului celulelor T**
Methods for promoting T cells response
Способы стимулирования ответа Т-клеток

- (21) **e 2022 0994 (13) A1**
 (51) **Int.Cl.:** **C07D 487/04** (2006.01.01)
A61K 31/4985 (2006.01.01)
A61P 35/00 (2006.01.01)
 (96) 21182842.1, 2016.07.01
 (97) 3954690, 2022.02.16
 (31) 201562188468P; 201562271708P
 (32) 2015.07.02; 2015.12.28
 (33) US; US
 (71) ACERTA PHARMA B.V., NL
 (72) BLATTER Fritz, CH; INGALLINERA Tim, US; BARF Tjeerd, NL; ARET Edwin, NL; KREJSA

Cecile, US; EVARTS Jerry, US

- (54) **Forme solide și formulări de (S)-4-(8-amino-3-(1-(but-2-inoil)pirolidin-2-il)imidazo[1,5-a]pirazin-1-il)-N-(piridin-2-il)benzamidă**
Solid forms and formulations of (S)-4-(8-amino-3-(1-(but-2-ynoyl)pyrrolidin-2-yl)imidazo[1,5-a]pyrazin-1-yl)-N-(pyridin-2-yl)benzamide
Твердые формы и составы (S)-4-(8-амино-3-(1-(бут-2-иноил)пирролидин-2-ил)имидазо[1,5-а]пиразин-1-ил)-N-(пиридин-2-ил)бензамида

- (21) **e 2022 0995 (13) A1**
 (51) **Int.Cl.:** **A61K 31/712** (2006.01.01)
A61K 31/7125 (2006.01.01)
C12N 15/113 (2010.01.01)
 (96) 21761502.0, 2021.02.26
 (87) WO 2021/174019, 2021.09.02
 (31) 202062983545P
 (32) 2020.02.28
 (33) US
 (71) IONIS PHARMACEUTICALS, INC., US
 (72) RIGO Frank, US; PRAKASH Thazha P., US; LING Kar Yun Karen, US; WAN W. Brad, US; DRURY William John III., US
 (54) **Compuși și procedee de modulare a SMN2**
Compounds and methods for modulating SMN2
Соединения и способы модулирования SMN2

FF4A Brevete de invenție acordate / Granted patents for invention / Предоставленные патенты на изобретения

Orice persoană interesată are dreptul să ceară revocarea în tot sau în parte a hotărârii de acordare a brevetului în termen de 6 luni de la data publicării mențiunii privind acordarea brevetului. Opoziția se face în scris și motivat la AGEPI, în baza motivelor prevăzute de art. 57 alin. (2) din Legea nr. 50/2008 privind protecția invențiilor.

Any person shall be entitled to request a full or partial revocation of any decision to grant a patent within 6 months as from the date of publication of the mention of the grant of the patent. The opposition shall be reasoned and filed in writing with AGEPI according to the provisions of Article 57(2) of the Law No. 50/2008 on the Protection of Inventions.

Любое лицо вправе подать в AGEPI мотивированное возражение о полном или частичном аннулировании решения о предоставлении патента в течение 6 месяцев с даты публикации сведений о предоставлении патента. Возражение подается в письменной форме на основании мотивов, предусмотренных в части (2) ст. 57 Закона № 50/2008 об охране изобретений.

(11) **4822 (13) B1**(51) **Int. Cl.:** **A01G 7/06** (2006.01)
A01N 63/20 (2020.01)
A01N 63/00 (2020.01)
C05F 11/08 (2006.01)
A01P 21/00 (2006.01)

(21) a 2021 0034

(22) 2021.05.31

(71)(73) UNIVERSITATEA DE STAT DIN MOLDOVA, MD

(72) TROFIM Alina, MD; ZOSIM Liliana, MD; BULIMAGA Valentina, MD

(54) **Procedeu de tratare a mentei**

(57) Invenția se referă la biotehnologie și agricultură, în special la un procedeu de tratare a mentei, și poate fi aplicată la cultivarea mentei.

Procedeul, conform invenției, constă în tratarea plantelor cu lichid cultural, obținut la cultivarea cianobacteriei *Calothrix marchica* Lemm. CNMN-CB-18, diluat cu apă în raport de 1:10. Tratarea se efectuează de 3 ori cu un interval de 7 zile, începând cu a 2-3 zi după recoltarea masei verzi, cu un consum de 100 L/ha.

Rezultatul tehnic al invenției constă în sporirea recoltei de mentă cu 14,35%.

Revendicări: 1

*
* *(54) **Process for treating mint**(57) The invention relates to biotechnology and agriculture, in particular to a process for treating mint, and can be applied in mint cultivation. The process, according to the invention, consists in treating the plants with cultural liquid, obtained from the cultivation of the cyanobacterium *Calothrix marchica* Lemm. CNMN-CB-18, diluted with water in a ratio of 1:10. The treatment is carried out 3 times with an interval of 7 days, starting 2-3 days after harvesting the green mass, with a consumption of 100 L/ha.

The technical result of the invention consists in increasing the mint harvest by 14.35%.

Claims: 1

*
* *(54) **Способ обработки мяты**

(57) Изобретение относится к биотехнологии и сельскому хозяйству, в частности к способу обработки мяты, и может быть применено при культивировании мяты.

Способ, согласно изобретению, состоит в обработке растений культуральной жидкостью, полученной при культивировании ци-

анобактерии *Calothrix marchica* Lemm. CNMN-CB-18, разбавленной водой в соотношении 1:10. Обработку осуществляют 3 раза с интервалом в 7 дней, начиная со 2-3 дня после сбора зеленой биомассы, с расходом в 100 л/га.

Технический результат изобретения заключается в повышении урожая мяты на 14,35%.

П. формулы: 1

(11) **4823 (13) B1**(51) **Int. Cl.:** **C07D 249/08** (2006.01)
A01N 43/653 (2006.01)
A01P 3/00 (2006.01)

(21) a 2020 0074

(22) 2020.10.15

(71)(73) INSTITUTUL DE CHIMIE, MEC, MD; INSTITUTUL DE GENETICĂ, FIZIOLOGIE ȘI PROTECȚIE A PLANTELOR AL MEC, MD

(72) MACAEV Fliur, MD; STÂNGACI Eugenia, MD; POGREBNOI Vsevolod, MD; POGREBNOI Serghei, MD; LUPAȘCU Lucian, MD; LUPAȘCU Galina, MD; GAVZER Svetlana, UA

(74) JOVMIR Tudor

(54) **Aplicare a (Z)-1-(2,4-diclorfenil)-5-metil-2-(1H-1,2,4-triazol-1-il)hex-1-en-3-onei în calitate de compus activ contra fungilor *Alternaria alternata* și *Fusarium aquaeductuum***

(57) Invenția se referă la chimie și agricultură, în special la aplicarea unui compus heterociclic, derivat al 1,2,4-triazolului, în calitate de remediu fungicid pentru combaterea putregaiului de rădăcină.

Esența invenției constă în aceea că în calitate de compus activ contra ciupercilor fitopatogene *Alternaria alternata* și *Fusarium aquaeductuum*, care sunt agenți cauzali ai putregaiului de rădăcină, se propune (Z)-1-(2,4-diclorfenil)-5-metil-2-(1H-1,2,4-triazol-1-il)hex-1-en-3-ona cu formula:

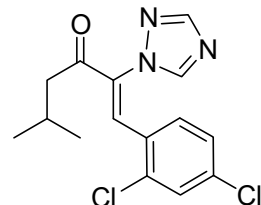

Concentrațiile active variază în diapazonul 0,0025...0,01%.

Revendicări: 1

*
* *

(54) **Use of (Z)-1-(2,4-dichlorophenyl)-5-methyl-2-(1H-1,2,4-triazol-1-yl)hex-1-en-3-one as an active ingredient against *Alternaria alternata* and *Fusarium aquaeductuum* fungi**

(57) The invention relates to chemistry and agriculture, in particular to the use of a heterocyclic compound, 1,2,4-triazole derivative, as a fungicidal agent to combat root rot.

Summary of the invention consists in that as an active compound against *A. alternata* and *F. aquaeductuum* phytopathogenic fungi, which are root rot causative agents, is proposed (Z)-1-(2,4-dichlorophenyl)-5-methyl-2-(1H-1,2,4-triazol-1-yl)hex-1-en-3-one with the formula:

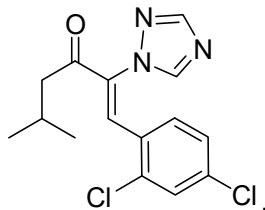

Active concentrations vary in the range of 0.0025...0.01%.

Claims: 1

*
* *

(54) **Применение (Z)-1-(2,4-дихлорфенил)-5-метил-2-(1H-1,2,4-триазол-1-ил)гекс-1-ен-3-она в качестве активного соединения против грибов *Alternaria alternata* и *Fusarium aquaeductuum***

(57) Изобретение относится к химии и сельскому хозяйству, в частности к применению гетероциклического соединения, производного 1,2,4-триазола, в качестве фунгицидного средства для борьбы с корневой гнилью.

Сущность изобретения состоит в том, что в качестве активного соединения против фитопатогенных грибов *Alternaria alternata* и *Fusarium aquaeductuum*, которые являются возбудителями корневой гнили, предлагается (Z)-1-(2,4-дихлорфенил)-5-метил-2-(1H-1,2,4-триазол-1-ил)гекс-1-ен-3-он с формулой:

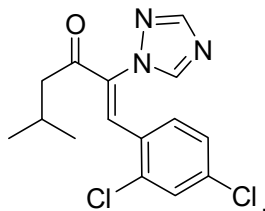

Активные концентрации варьируют в диапазоне 0,0025...0,01%.

П. формулы: 1

(11) **4824 (13) B1**

(51) **Int. Cl.:** C07D 401/14 (2006.01)
C07D 405/14 (2006.01)
C07D 413/14 (2006.01)
C07D 401/04 (2006.01)
C07D 403/04 (2006.01)
C07D 407/14 (2006.01)
C07D 409/14 (2006.01)
C07D 413/04 (2006.01)
C07D 417/04 (2006.01)
C07D 417/14 (2006.01)
C07D 471/04 (2006.01)
C07D 513/04 (2006.01)
A01N 43/56 (2006.01)
A01N 43/78 (2006.01)
A01P 5/00 (2006.01)
A01P 7/00 (2006.01)
A01P 9/00 (2006.01)

(21) a 2016 0038

(22) 2014.09.09

(31) 61/877329

(32) 2013.09.13

(33) US

(85) 2016.04.06

(86) PCT/US2014/054671, 2014.09.09

(87) WO 2015/038503 A1, 2015.03.19

(71)(73) FMC CORPORATION, US

(72) CLARK David Alan, US; FRAGA Breena Gloriana, US; ZHANG Wenming, US

(74) SOKOLOVA Sofia

(54) **Pesticide azolice biciclice substituite cu heterociclu**

(57) Invenția se referă la compuși cu formula 1, inclusiv toți izomerii geometrici și stereoizomerii, N-oxizii și sărurile acestora:

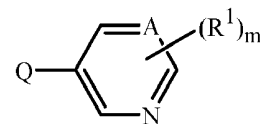

1

în care Q este

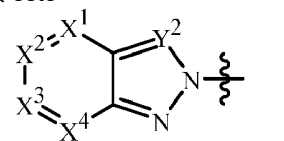

Q-2

iar A, R¹, m, X¹, X², X³, X⁴ și Y² sunt definiți în cererea de brevet.

De asemenea, sunt dezvăluite compoziții care

conțin compușii cu formula 1 și metode de control al unui dăunător nevertebrat, constând în punerea în contact a dăunătorului nevertebrat sau a mediului înconjurător al acestuia cu o cantitate eficientă biologic de compus sau compoziție conform invenției.

Revendicări: 13

*
* *

(54) **Heterocycle-substituted bicyclic azole pesticides**

(57) The invention relates to compounds of Formula 1, including all geometric isomers and stereoisomers, N-oxides, and salts thereof,

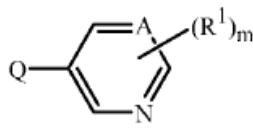

1

wherein Q is

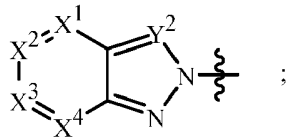

Q-2

and A, R¹, m, X¹, X², X³, X⁴ and Y² are as defined in the patent application.

Also disclosed are compositions containing the compounds of Formula 1 and methods for controlling an invertebrate pest comprising contacting the invertebrate pest or its environment with a biologically effective amount of a compound or a composition of the invention.

Claims: 13

*
* *

(54) **Бициклические азольные пестициды замещенные гетероциклом**

(57) Изобретение относится к соединениям формулы 1, включая все геометрические изомеры и стереоизомеры, N-оксиды и их соли:

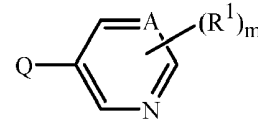

1

где Q представляет собой

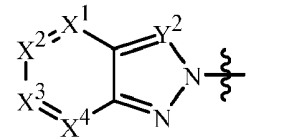

Q-2

а A, R¹, m, X¹, X², X³, X⁴ и Y² определены в патентной заявке.

Также раскрыты композиции, содержащие соединения формулы 1, и методы контроля беспозвоночного вредителя, предусматривающие приведение в контакт беспозвоночного вредителя или окружающей его среды с биологически эффективным количеством соединения или композиции согласно изобретению.

П. формулы: 13

FF9Y Brevete de invenție de scurtă durată acordate / Granted short-term patents for invention / Предоставленные краткосрочные патенты на изобретения

Orice persoana interesată are dreptul să ceară revocarea în tot sau în parte a hotărârii de acordare a brevetului în termen de 6 luni de la data publicării mențiunii privind acordarea brevetului. Opoziția se face în scris și motivată la AGEPI, în baza motivelor prevăzute de art. 57 alin. (2) din Legea nr. 50/2008 privind protecția invențiilor.

Odată cu publicarea mențiunii privind acordarea brevetului de invenție de scurtă durată documentele cererii sunt expuse în biblioteca AGEPI, accesibile publicului, și pot fi consultate direct sau se pot comanda copii, contra cost.

Any person is in right to request a full or partial revocation of any decision to grant a patent within 6 months as from the date of publication of the mention of granting the patent. The opposition shall be reasoned and filed in writing with AGEPI according to the provisions of Art. 57(2) of the Law No. 50/2008 on the Protection of Inventions.

At the same time with the publication of the mention of the decision to grant a short-term patent for invention, the application documents, are exposed in the AGEPI library, available to the public, and can be consulted directly or copies may be ordered for payment of an additional fee.

Любое лицо вправе подать в AGEPI мотивированное возражение о полном или частичном аннулировании решения о предоставлении патента в течение 6 месяцев с даты публикации сведений о предоставлении патента. Возражение подается в письменной форме на основании положений, предусмотренных в части (2) ст. 57 Закона № 50/2008 об охране изобретений.

Одновременно с публикацией сведений о предоставлении краткосрочного патента на изобретение производится выкладка документов заявки в библиотеке AGEPI, общедоступных для ознакомления, а за дополнительную плату могут быть заказаны их копии.

- (11) **1641** (13) Y
 (51) **Int. Cl.:** *A01D 46/24* (2006.01)
A01D 51/00 (2006.01)
 (21) s 2019 0060
 (22) 2019.06.18
 (71)(72)(73) SAMOIL Eugeniu, MD
 (74) MARGINE Ion
 (54) **Unealtă manuală de cules nuci**
 (57) Inventia se referă la agricultură, în special la unelte manuale de cules nuci de pe sol. Unealta, conform invenției, conține o țevă (2) cu un mâner (1), la capătul căreia, prin două buloane (4) cu piulițe (5), este fixată o ramă (3) în formă de triunghi isoscel cu o bază tăiată, în interiorul căreia este montat un colector de nuci, executat în formă de elipsoid de rotație, constituit din arcuri flexibile din sârmă rigidă (18), fixate din ambele părți opuse ale bazei printr-o șaibă de metal (16) și o șaibă de cauciuc (17) cu bucșe (12 și 13), unite printr-un bulon filetat (10) cu un orificiu înfundat, fixat printr-o piuliță (15) cu o șaibă plată (11) și o șaibă de cauciuc (14). În orificiul înfundat al bulonului filetat (10) este instalat un capăt al unui bulon (6), celălalt capăt al căruia este fixat de capătul ramei (3) printr-o piuliță (7) și șaibe (8 și 9).

Revendicări: 1
 Figuri: 3

*
 * *

- (54) **Manual nut pick-up tool**
 (57) The invention relates to agriculture, in particular to manual tools for picking up nuts from the ground. The tool, according to the invention, comprises a pipe (2) with a handle (1), at the end of which, by means of two bolts (4) with nuts (5), is fixed a frame (3) in the form of an isosceles triangle with a cut base, inside which is installed a nut collector, made in the form of a rotating ellipsoid, consisting of elastic arcs of hard wire (18), fixed on two opposite sides of the base by means of a metal washer (16) and a rubber washer (17) with bushings (12 and 13), connected by a threaded bolt (10) with a blind hole, fixed by means of a nut (15) with a flat washer (11) and a rubber washer (14). In the blind hole of the threaded bolt (10) is installed one end of the bolt (6), the other end of which is fixed to the end of the frame (3) by means of a nut (7) and washers (8 and 9).

Claims: 1
 Fig.: 3

*
 * *

- (54) **Ручное орудие для сбора орехов**
 (57) Изобретение относится к сельскому хозяйству, в частности к ручным орудиям для сбора орехов с земли. Орудие, согласно изобретению, содержит трубу (2) с рукояткой (1), на конце которой, посредством двух болтов (4) с гайками (5), закреплена рама (3) в форме равнобедренного треугольника с разрезанным основанием, внутри которой установлен коллектор орехов, выполненный в форме вращающегося эллипсоида, состоящего из упругих дуг из жесткой проволоки (18), закрепленных с двух противоположных сторон основания посредством металлической шайбы (16) и резиновой шайбы (17) со втулками (12 и 13), соединенных резьбовым болтом (10) с глухим отверстием, закрепленным посредством гайки (15) с плоской шайбой (11) и резиновой шайбой (14). В глухом отверстии резьбового болта (10) установлен один конец болта (6), другой конец которого прикреплен к концу рамы (3) посредством гайки (7) и шайб (8 и 9).

П. формулы: 1
 Фиг.: 3

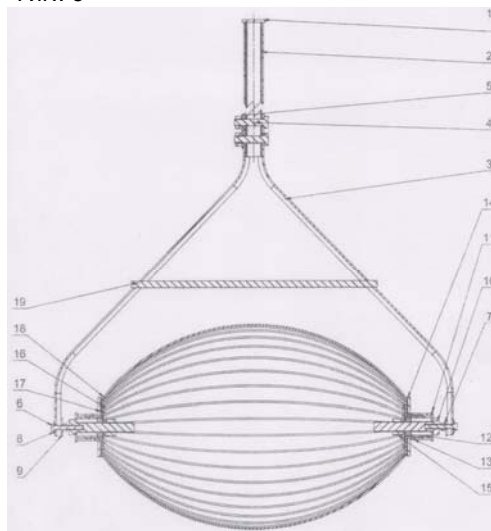

- (11) **1642** (13) Y
 (51) **Int. Cl.:** *A23L 33/00* (2016.01)
A23L 33/105 (2016.01)
A23L 33/135 (2016.01)
A61K 36/00 (2006.01)
A61P 1/00 (2006.01)
A61P 3/00 (2006.01)
A61P 37/04 (2006.01)
 (21) s 2021 0111
 (22) 2021.12.28

(71)(73) INSTITUȚIA PUBLICĂ INSTITUTUL DE FIZIOLOGIE ȘI SANOCREATOLOGIE AL MEC, MD

(72) FEDAȘ Vasile, MD; MEREUȚĂ Ion, MD; CARAUȘ Vladimir, MD; LEORDA Ana, MD; BODRUG Nicolae, MD

(54) **Supliment alimentar fitoterapeutic pentru recuperare post-COVID-19**

(57) Invenția se referă la industria alimentară, sanocreatologie și medicină, în special la un supliment alimentar fitoterapeutic, biologic activ, care posedă activitate de stimulare a imunității și microflorei intestinale, precum și de reducere a riscului metabolic în perioada de recuperare post-COVID-19.

Suplimentul alimentar, conform invenției, conține, în % mas.:

extract uscat din semințe de amarant	17
extract uscat din rădăcină de pădărie	12
extract uscat din partea aeriană de ciulin de lapte	10
extract uscat din usturoi	13
extract uscat din rădăcină de cicoare	11
extract uscat din muguri de anghinare	15
extract uscat din partea aeriană de sparanghel	12
bacterii lactice liofilizate ale tulpinilor de <i>Bifidobacterium infantis</i> , <i>Bifidobacterium longum</i> și <i>Lactobacillus acidophilus</i> cu un titru de 11×10^9	10

Revendicări: 1

*
* *

(54) **Phytherapeutic food supplement for post-COVID-19 recovery**

(57) The invention relates to the food industry, sanocreatology and medicine, in particular to a biologically active phytherapeutic food supplement having the activity of stimulating immunity and intestinal microflora, as well as reducing metabolic risk in the post-COVID-19 recovery period.

The food supplement, according to the invention, comprises, in mass. %:

dry extract of amaranth seeds	17
dry extract of dandelion root	12
dry extract of aboveground part of milk thistle	10
dry garlic extract	13
dry extract of chicory root	11
dry extract of artichoke buds	15
dry extract of aboveground part of asparagus	12
freeze-dried lactic acid bacteria strains <i>Bifidobacterium infantis</i> ,	10

Bifidobacterium longum and *Lactobacillus acidophilus* with a titer of 11×10^9

Claims: 1

*
* *

(54) **Фитотерапевтическая пищевая добавка для восстановления после COVID-19**

(57) Изобретение относится к пищевой промышленности, санокреатологии и медицине, в частности к биологически активной фитотерапевтической добавке к пище, обладающей активностью стимулирования иммунитета и микрофлоры кишечника, а также снижения метаболического риска в реабилитационном периоде пост-COVID-19.

Пищевая добавка, согласно изобретению, содержит, в масс. %:

сухой экстракт семян амаранта	17
сухой экстракт корня одуванчика	12
сухой экстракт наземной части расторопши пятнистой	10
сухой экстракт чеснока	13
сухой экстракт корня цикория	11
сухой экстракт почек артишока	15
сухой экстракт наземной части спаржи	12
лиофилизированные молочнокислые бактерии штаммов <i>Bifidobacterium infantis</i> , <i>Bifidobacterium longum</i> и <i>Lactobacillus acidophilus</i> с титром 11×10^9	10

П. формулы: 1

(11) **1643 (13) Y**

(51) **Int. Cl.:** **A23L 33/00** (2016.01)
A23L 33/105 (2016.01)
A23L 33/17 (2016.01)
A61K 36/00 (2006.01)
A61P 1/16 (2006.01)
A61P 13/12 (2006.01)
A61P 37/04 (2006.01)

(21) s 2021 0112

(22) 2021.12.28

(71)(73) INSTITUȚIA PUBLICĂ INSTITUTUL DE FIZIOLOGIE ȘI SANOCREATOLOGIE AL MEC, MD

(72) MEREUȚĂ Ion, MD; CARAUȘ Vladimir, MD; STRUTINSCHI Tudor, MD; DUBCENCO Valeriu, MD; GUTIU Iulian, MD

(54) **Supliment alimentar fitoterapeutic cu activitate protectoare hepato-renală și imunostimulatoare**

- (57) Invenția se referă la industria alimentară, sanocreatologie și medicină, în special la un supliment alimentar fitoterapeutic, biologic activ, care posedă activitate protectoare hepato-renală și imunostimulatoare în același timp.

Suplimentul, conform invenției, conține, în % mas.: extract uscat din semințe de amarant 14, extract uscat din frunze de pelin 10, extract uscat de dihidroquercetină 10, extract uscat din coajă de nucă 9, extract uscat din rădăcină de păpădie 7, extract uscat din rădăcină de curcuma 8, extract uscat din rădăcină de cicoare 11, extract uscat din rădăcină de leuzea 15, extract uscat din partea aeriană de ciulin de lapte 10 și glicină 6.

Revendicări: 1

*
* *

- (54) **Phytotherapeutic food supplement with hepato-renal protective and immunostimulating activity**

- (57) The invention relates to the food industry, sanocreatology and medicine, in particular to a biologically active phytotherapeutic food supplement, which simultaneously has hepato-renal protective and immunostimulating activity.

The supplement, according to the invention, comprises, in mass. %: dry extract of amaranth seeds 14, dry extract of wormwood leaves 10, dry extract of dihydroquercetin 10, dry extract of walnut shell 9, dry extract of dandelion root 7, dry extract of turmeric root 8, dry extract of chicory root 11, dry extract of leuzea root 15, dry extract of aboveground part of milk thistle 10 and glycine 6.

Claims: 1

*
* *

- (54) **Фитотерапевтическая пищевая добавка с защитной гепато-почечной и иммуностимулирующей активностью**

- (57) Изобретение относится к пищевой промышленности, санокреатологии и медицине, в частности к биологически активной фитотерапевтической пищевой добавке, обладающей одновременно гепато-почечной защитной и иммуностимулирующей активностью.

Добавка, согласно изобретению, содержит, в масс. %: сухой экстракт семян амаранта 14, сухой экстракт листьев полыни 10, сухой экстракт дигидрокверцетина 10, сухой экстракт скорлупы грецкого ореха 9, сухой экстракт корня одуванчика 7, сухой

экстракт корня куркумы 8, сухой экстракт корня цикория 11, сухой экстракт корня левзеи 15, сухой экстракт наземной части расторопши 10 и глицин 6.

П. формулы: 1

- (11) **1644** (13) Y

- (51) **Int. Cl.: A61D 1/12** (2006.01)
A61D 1/16 (2006.01)

- (21) s 2021 0054

- (22) 2021.06.24

- (71)(73) INSTITUTUL DE FIZIOLOGIE ȘI SANOCREATOLOGIE, MEC, MD

- (72) MEREUȚĂ Ion, MD; BALAN Ion, MD; BUZAN Vladimir, MD; CAZACOV Iulia, MD; ROȘCA Nicolae, MD; BUCARCIUC Melania, MD; BORONCIUC Gheorghe, MD

- (54) **Sondă magnetică pentru extragerea obiectelor feromagnetice din rețeaua bovinelor**

- (57) Invenția se referă la veterinărie, în special la sonde magnetice pentru extragerea obiectelor feromagnetice din rețeaua bovinelor, și poate fi utilizată pentru profilaxia și tratamentul traumatismului alimentar.

Sonda, conform invenției, conține un magnet (1), unit cu un capăt al unui lanț metalic (2), pe care este amplasată o husă de cauciuc (3), celălalt capăt al lanțului (2) fiind unit printr-un ștuț (4) cu un capăt al unui tub de silicon (7), în care, din ambele capete ale acestuia, printr-o piuliță tubulară cu buloane ascunse (5), este fixată o funie de metal (6) acoperită cu plastic, iar la celălalt capăt al tubului de silicon (7) este fixat un inel de fixare (12) cu o piuliță (11). Tubul de silicon (7) este amplasat într-un dispozitiv tubular (8), executat cu o dilatare conică și dotat cu un suport (10) cu curele cu cataramă de fixare (9).

Revendicări: 1

Figuri: 1

*
* *

- (54) **Magnetic probe for extracting ferromagnetic objects from the cattle network**

- (57) The invention relates to veterinary medicine, in particular to magnetic probes for extracting ferromagnetic objects from the cattle network, and can be used for the prevention and treatment of feed traumatism.

The probe, according to the invention, comprises a magnet (1), having one end connected to a metal chain (2), on which is placed a rubber cover (3), the other end of the chain (2) being connected by means of a

fitting (4) to one end of a silicone hose (7), in which, from its two ends, by means of a tubular nut with hidden bolts (5), is fixed a plastic-coated metal cable (6), and at the other end of the silicone hose (7) is fixed a fixing ring (12) with a nut (11). The silicone hose (7) is placed in a tubular device (8), made with a conical extension and equipped with a holder (10) with fixing straps with buckles (9).

Claims: 1

Fig.: 1

*
* *

(54) **Магнитный зонд для извлечения ферромагнитных предметов из сетки крупного рогатого скота**

(57) Изобретение относится к ветеринарии, в частности к магнитным зондам для извлечения ферромагнитных предметов из сетки крупного рогатого скота, и может быть использовано для профилактики и лечения кормового травматизма.

Зонд, согласно изобретению, содержит магнит (1), соединенный с одним концом металлической цепочки (2), на которой размещен резиновый чехол (3), другой конец цепочки (2) будучи соединен посредством штуцера (4) с одним концом силиконового шланга (7), в котором, с двух его концов, посредством трубчатой гайки со скрытыми болтами (5), закреплен покрытый пластиком металлический трос (6), а на другом конце силиконового шланга (7) закреплено фиксирующее кольцо (12) с гайкой (11). Силиконовый шланг (7) размещен в трубчатом устройстве (8), выполненном с коническим расширением и снабженном держателем (10) с фиксирующими ремнями с пряжками (9).

П. формулы: 1

Фиг.: 1

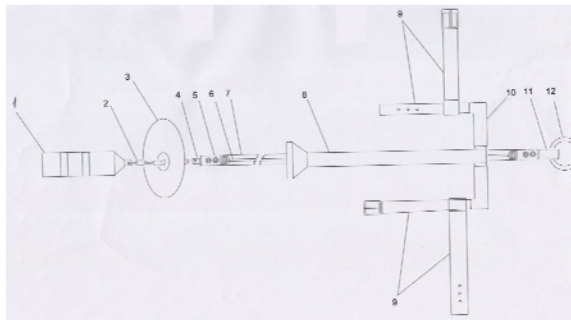

11) **1645 (13) Y**

(51) **Int. Cl.:** *E04B 2/00* (2006.01)
E04B 2/02 (2006.01)
E04B 2/28 (2006.01)
E04B 2/40 (2006.01)

(21) s 2021 0051

(22) 2021.06.22

(71)(72)(73) CERVATIUC Andrei, MD

(74) MARGINE Ion

(54) **Structură modulară de perete din cofraj permanent**

(57) Invenția se referă la construcție, în special la structuri modulare de perete din cofraj permanent.

Structura modulară de perete din cofraj permanent conține module de legătură dreptunghiulare exterioare (1) și interioare (2), amplasate opus la o distanță unul de altul, cu formarea unei cavități (3) pentru umplere cu mortar (4). Fiecare modul de legătură exterior (1) este executat din polistiren, iar pe suprafețele lui superioară (5) și inferioară (7), pe toată lungimea, este executată o tăietură longitudinală în treaptă (21). Fiecare modul de legătură interior (2) este executat din beton celular autoclavizat, iar pe suprafețele lui superioară (6) și inferioară (8), cu un interval egal, opus una față de alta, este executat un rând de creștături în formă de T (11). Modulele (1 și 2) sunt fixate între ele prin conectori transversali (13), fiecare dintre aceștia conținând două cozi simetrice (18), unite printr-o bară reglabilă (14) cu perforații (15) și amplasate în creștăturile în formă de T (11) ale modulului (2) și în tăietura longitudinală (21) a modulului (1).

Revendicări: 1

Figuri: 5

*
* *

(54) **Modular wall structure of permanent formwork**

(57) The invention relates to construction, in particular to modular wall structures of permanent formwork.

The modular wall structure of permanent formwork comprises rectangular external (1) and internal (2) connecting modules, placed oppositely at a distance from each other, with the formation of a cavity (3) for filling with mortar (4). Each external connecting module (1) is made of polystyrene, and on its upper (5) and lower (7) surfaces, along the entire length, is made a longitudinal stepped cutout (21). Each internal connecting module (2) is made of autoclaved aerated concrete, and on

its upper (6) and lower (8) surfaces, at equal intervals, opposite to each other, is made a number of T-shaped slots (11). The modules (1 and 2) are fastened together by transverse connectors (13), each of which containing two symmetrical shank ends (18), connected by an adjustable jumper (14) to perforations (15) and placed in the T-shaped slots (11) of the module (2) and the longitudinal cutout (21) of the module (1).

Claims: 1

Fig.: 5

*
* *

(54) **Модульная стеновая конструкция из несъемной опалубки**

(57) Изобретение относится к строительству, в частности к модульным стеновым конструкциям из несъемной опалубки.

Модульная стеновая конструкция из несъемной опалубки содержит прямоугольные внешние (1) и внутренние (2) соединительные модули, расположенные противоположно на расстоянии друг от друга, с образованием полости (3) для заполнения раствором (4). Каждый внешний соединительный модуль (1) выполнен из полистирола, а на его верхней (5) и нижней (7) поверхностях, по всей длине, выполнен продольный ступенчатый вырез (21). Каждый внутренний соединительный модуль (2) выполнен из автоклавного газобетона, а на его верхней (6) и нижней

(8) поверхностях, с равным интервалом, противоположно друг другу, выполнен ряд Т-образных пазов (11). Модули (1 и 2) скреплены между собой поперечными соединителями (13), каждый из которых содержит два симметричных хвостовика (18), соединенных регулируемой перемычкой (14) с перфорациями (15) и размещенных в Т-образных пазах (11) модуля (2) и продольном вырезе (21) модуля (1).

П. формулы: 1

Фиг.: 5

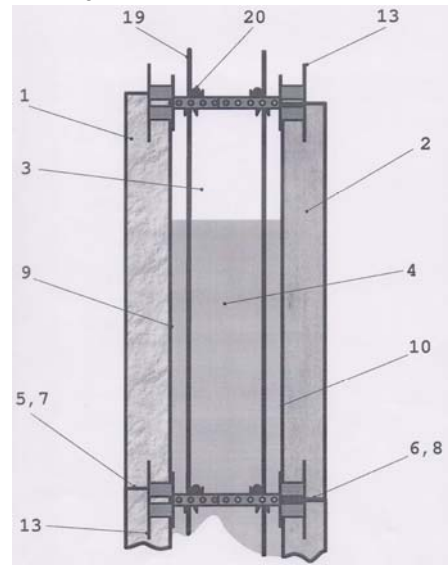

**FG9A Publicarea traducerii fasciculului de
brevet european validat în Republica Moldova/
Publication of the translation of the European
patent specification validated
in the Republic of Moldova/
Публикация перевода описания
изобретения к европейскому патенту,
валидированному в Республике Молдова**

Brevetul european validat conferă aceleași drepturi ca și cele conferite de un brevet, în conformitate cu Legea nr. 50/2008 privind protecția invențiilor, de la data publicării de către OEB a mențiunii privind eliberarea brevetului.

The validated European patent shall confer as from the date of publication of the mention of the issuance of the patent by the EPO the same rights as would be conferred by a patent in accordance with the Law No. 50/2008 on the Protection of Inventions.

Bалидированный европейский патент предоставляет те же права, что и патент в соответствии с Законом № 50/2008 об охране изобретений, с даты публикации ЕПВ сведений о выдаче патента.

- (11) **MD/EP 3233108 (13) T2**
 (51) **Int.Cl.: A61K 38/28** (2006.01.01)
A61K 47/12 (2006.01.01)
A61P 3/10 (2006.01.01)
- (21) e 2017 0200
 (96) 15817678.4, 2015.12.09
 (97) 3233108, 2017.10.25
 (80) EPB nr. 13/2022, 2022.03.30
 (87) WO 2016/100042, 2016.06.23
 (31) 201462092407P
 (32) 2014.12.16
 (33) US
 (71)(73) ELI LILLY AND COMPANY, US
 (72) AKERS Michael Patrick, US; MAJUMDAR Ranajoy, US; NGUYEN Chi A., US; PAAVOLA Chad D., US; SARIN Virender Kumar, US; SCHULTE Nanette Elizabeth, US
 (74) PARASCA Dumitru
 (54) **Compoziții de insulină care acționează rapid**
Rapid-acting insulin compositions
Быстродействующие композиции инсулина
- (57) Invenția este o compoziție de insulină umană sau analog de insulină care include concentrații specifice de citrat, clorură, în unele cazuri incluzând aditia de clorură de sodiu, zinc și, opțional, clorură de magneziu și/sau surfactant, și are acțiune farmacocinetică și/sau farmacodinamică mai rapidă decât a formulărilor comerciale ale produselor de analogi de insulină existente.

Revendicări: 17

Secvențe: 5

*
 * *

- (57) The invention is a composition of human insulin or insulin analog that includes specific concentrations of citrate, chloride, in some cases including the addition of sodium chloride, zinc and, optionally, magnesium chloride and/or surfactant, and that has faster pharmacokinetic and/or pharmacodynamic action than commercial formulations of existing insulin analog products.

Claims: 17

Sequences: 5

- (11) **MD/EP 3371190 (13) T2**
 (51) **Int.Cl.: C07D 487/04** (2006.01.01)
C07D 519/00 (2006.01.01)
A61K 31/519 (2006.01.01)
A61P 25/00 (2006.01.01)
A61P 35/00 (2006.01.01)
A61P 37/00 (2006.01.01)
- (21) e 2018 0887
 (96) 16805238.9, 2016.11.04
 (97) 3371190, 2018.09.12
 (80) EPB nr. 13/2022, 2022.03.30
 (87) WO 2017/079519, 2017.05.11
 (31) 201562252050P
 (32) 2015.11.06
 (33) US
 (71)(73) INCYTE CORPORATION, US
 (72) SHVARTSBART Artem, US; SHEPARD Stacey, US; COMBS Andrew P., US; SHAO Lixin, US; FALAHATPISHEH Nikoo, US; ZOU Ge, US; BUESKING Andrew W., US; SPARKS Richard B., US; YUE Eddy W., US; JALLURI Ravi, US
 (74) PARASCA Dumitru
 (54) **Compuși heterociclici ca inhibitori PI3K-gama**
Heterocyclic compounds as pi3k-gamma inhibitors
Гетероциклические соединения в качестве ингибиторов PI3K-гамма
- (57) Această cerere de brevet se referă la compușii cu Formula (I):

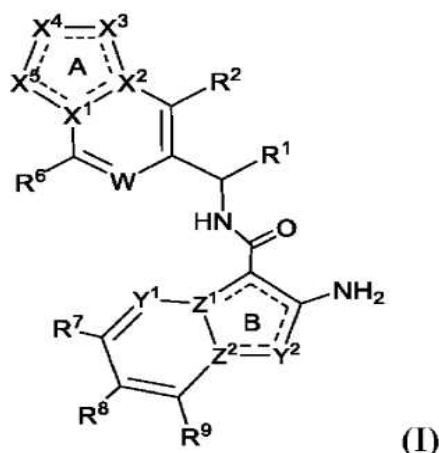

sau la săruri acceptabile farmaceutic sau stereozomeri ai acestora, care sunt inhibitori de PI3K-γ care sunt utili pentru tratamentul tulburărilor cum ar fi bolile

autoimune, cancerul, bolile cardiovasculare, și bolile neurodegenerative.

Revendicări: 28

*
* *

(57) This application relates to compounds of Formula (I):

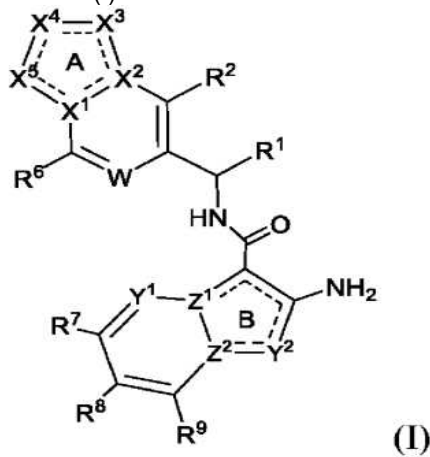

or pharmaceutically acceptable salts or stereoisomers thereof, which are inhibitors of PI3K-γ which are useful for the treatment of disorders such as autoimmune diseases, cancer, cardiovascular diseases, and neurodegenerative diseases.

Claims: 28

- (11) **MD/EP 3426251 (13) T2**
 (51) **Int.Cl.:** **A61K 45/06** (2006.01.01)
A61K 9/00 (2006.01.01)
A61K 9/10 (2006.01.01)
A61K 47/38 (2006.01.01)
A61K 9/20 (2006.01.01)
A61K 31/506 (2006.01.01)
 (21) e 2019 0089
 (96) 17764092.7, 2017.03.09
 (97) 3426251, 2019.01.16
 (80) EPB nr. 16/2022, 2022.04.20
 (87) WO 2017/156266, 2017.09.14
 (31) 201662306487P
 (32) 2016.03.10
 (33) US
 (71)(73) JANSSEN PHARMACEUTICA NV, BE
 (72) KENT Justine M., US; DREVETS Wayne C., US; DE BOER Peter, BE
 (74) PARASCA Dumitru

(54) **Metode de tratament al depresiei utilizând antagoniști ai receptorului orexină-2**

Methods of treating depression using orexin-2 receptor antagonists

Методы лечения депрессии с использованием антагонистов рецепторов орексина-2

(57) Prezenta divulgare se referă la, printre altele, metode de tratament al unui subiect care suferă de sau este diagnosticat cu depresie, cuprinzând administrarea la un subiect care are nevoie de un astfel de tratament a unei cantități eficiente dintr-un compus cu formula (I), sau dintr-o sare acceptabilă farmaceutică a acestuia, în care R1 până la R4 sunt descriși în acest document și în care compusul este administrat înainte de adormire.

Revendicări: 27

Figuri: 16

*
* *

(57) The present disclosure is directed to, inter alia, methods of treating a subject suffering from or diagnosed with depression, comprising administering to a subject in need of such treatment an effective amount of a compound of formula (I), or a pharmaceutically acceptable salt thereof, wherein R1 to R4 are described herein and wherein the compound is administered prior to sleep.

Claims: 27

Fig.: 16

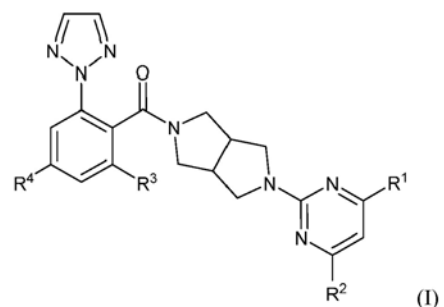

- (11) **MD/EP 3440105 (13) T2**
 (51) **Int.Cl.:** **C07K 14/725** (2006.01.01)
 (21) e 2019 0184
 (96) 17717845.6, 2017.04.07

- (97) 3440105, 2019.02.13
 (80) EPB nr. 17/2022, 2022.04.27
 (87) WO 2017/175006, 2017.10.12
 (31) 201606009
 (32) 2016.04.08
 (33) GB
 (71)(73) IMMUNOCORE LIMITED, GB

(72) HAYES Conor, GB; HIBBERT Linda, GB; LIDDY Nathaniel, GB; MAHON Tara, GB; RAMAN Marine, GB

(74) CORCODEL Angela

(54) **Receptori de celulă T
T cell receptors**

Т-клеточные рецепторы

- (57) Prezenta invenție se referă la receptorii de celule T (TCR) care leagă peptida restricționată HLA-A*02 GGYDGREHTV (SECV ID NR: 1) derivată din antigenul cancerului germinal MAGE A4. TCR-urile menționate pot cuprinde mutații nenaturale în domeniile variabile alfa și/sau beta în raport cu un TCR MAGE A4 nativ. TCR-urile invenției sunt potrivite în particular pentru a fi utilizate ca noi reactivi imunoterapeutici pentru tratamentul bolilor maligne.

Revendicări: 20

Figuri: 11

*
* *

- (57) The present invention relates to T cell receptors (TCRs) that bind the HLA-A*02 restricted peptide GGYDGREHTV (SEQ ID NO: 1) derived from the germline cancer antigen MAGE A4. Said TCRs may comprise non-natural mutations within the alpha and/or beta variable domains relative to a native MAGE A4 TCR. The TCRs of the invention are particularly suitable for use as novel immunotherapeutic reagents for the treatment of malignant disease.

Claims: 20

Fig.: 11

-
- (11) **MD/EP 3740475 (13) T2**
 (51) **Int.Cl.:** *C07D 401/04* (2006.01.01)
C07D 498/04 (2006.01.01)
C07F 5/02 (2006.01.01)
 (21) e 2020 1200
 (96) 19740733.1, 2019.01.16

- (97) 3740475, 2020.11.25
 (80) EPB nr. 16/2022, 2022.04.20
 (87) WO 2019/143718, 2019.07.25
 (31) 201862618538P
 (32) 2018.01.17
 (33) US
 (71)(73) CRINETICS PHARMACEUTICALS, Inc., US

(72) REDDY Jayachandra P., US; MIRMEHRABI Mahmoud, US; KOTA Madhukar, US; DASH Uttam, US; ZHAO Jian, US; ZHU Yunfei, US

(74) FOCȘA Valentin

(54) **Procedeu de producere a modulatorilor somatostatinei**

Process of making somatostatin modulators

Способ получения модуляторов соматостатина

- (57) Se descriu în prezenta compuși care sunt modulatori ai somatostatinei, metode de preparare a acestor compuși, compoziții farmaceutice și medicamente cuprinzând acești compuși și compuși pentru utilizare în metode de tratament al afecțiunilor, bolilor sau tulburărilor care ar beneficia în urma modulării activității somatostatinei.

Revendicări: 17

Figuri: 10

*
* *

- (57) Described herein are compounds that are somatostatin modulators, methods of making such compounds, pharmaceutical compositions and medicaments comprising such compounds, and methods of using such compounds in the treatment of conditions, diseases, or disorders that would benefit from modulation of somatostatin activity.

Claims: 17

Fig.: 10

-
- (11) **MD/EP 3759083 (13) T2**
 (51) **Int.Cl.:** *C07D 239/95* (2006.01.01)
A61K 31/517 (2006.01.01)
A61P 1/16 (2006.01.01)
A61P 37/06 (2006.01.01)
A61P 35/00 (2006.01.01)
A61P 31/12 (2006.01.01)
 (21) e 2021 0025
 (96) 19708817.2, 2019.02.28

- (97) 3759083, 2021.01.06
 (80) EPB nr. 18/2022, 2022.05.04
 (87) WO 2019/166532, 2019.09.06
 (31) 18159583
 (32) 2018.03.01
 (33) EP
 (71)(73) JANSSEN SCIENCES IRELAND UNLIMITED COMPANY, IE
 (72) MC GOWAN David Craig, BE; EMBRECHTS Werner Constant Johan, BE; GUILLEMONT Jérôme Émile Georges, FR; COOYMANS Ludwig Paul, BE; JONCKERS Tim Hugo Maria, BE; RABOISSON Pierre Jean-Marie Bernard, BE
 (74) CORCODEL Angela
 (54) **Derivați de 2,4-diaminochinazolină și utilizarea acestora în tratarea infecțiilor virale, a cancerului sau a alergiilor**
2,4-diaminoquinazoline derivatives and use thereof in the treatment of virus infections, cancer or allergies
Производные 2,4-диаминохиназолина и их медицинские применения
 (57) Această cerere se referă la derivați de chinazolină cu formula (I),

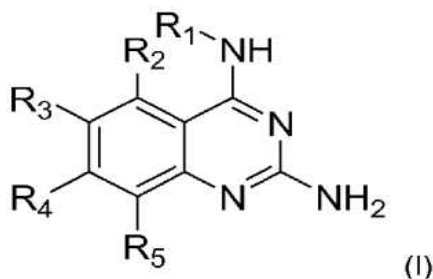

compoziții farmaceutice care cuprind compuși cu formula (I) și utilizarea compușilor cu formula (I) în tratamentul sau prevenirea unei infecții virale, a unei boli induse de virus, de cancer sau de o alergie. În formula (I), R₁ este un alchil C₃₋₈, opțional substituit cu unul sau mai mulți substituenți selectați independent dintre fluor, hidroxil, amino, nitril, ester, amidă, alchil C₁₋₃ sau alcoxi C₁₋₃, carbonul lui R₁ legat de amină în poziția 4 a chinazolinei în configurația (R), R₂ este hidrogen, deuteriu, fluor, clor, metil, metoxi, ciclopropil, trifluormetil sau amida carboxilic, în care fiecare dintre metil, metoxi și ciclopropil este opțional substituit cu unul sau mai mulți substituenți selectați independent dintre fluor și nitril, R₃ este hidrogen sau deuteriu, R₄ este hidrogen, deuteriu, fluor, metil, ester carboxilic, amidă

carboxilic, nitril, ciclopropil, heterociclu C₄₋₇ sau cu 5 atomi grupare heteroaril, în care fiecare dintre metil, ciclopropil, heterociclu C₄₋₇ și gruparea heteroaril cu 5 membri este opțional substituită cu unul sau mai mulți substituenți selectați independent dintre fluor, hidroxil sau metil, R₅ este hidrogen, deuteriu, fluor, clor, metil sau metoxi, cu condiția ca cel puțin unul dintre R₂, R₃, R₄ și R₅ să nu fie hidrogen.

Revendicări: 21

*
* *

- (57) This application relates to quinazoline derivatives of formula (I),

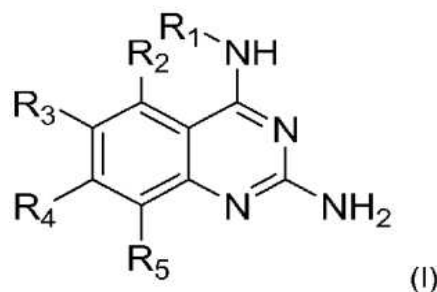

pharmaceutical compositions comprising the compounds of formula (I), and the use of the compounds of formula (I) in the treatment or prevention of a viral infection, of a virus-induced disease, of cancer or of an allergy. In formula (I), R₁ is a C₃₋₈ alkyl, optionally substituted by one or more substituents independently selected from fluorine, hydroxyl, amino, nitrile, ester, amide, C₁₋₃ alkyl, or C₁₋₃ alkoxy, the carbon of R₁ bonded to the amine in the 4-position of the quinazoline is in (R)-configuration, R₂ is hydrogen, deuterium, fluorine, chlorine, methyl, methoxy, cyclopropyl, trifluoromethyl, or carboxylic amide, wherein each of methyl, methoxy and cyclopropyl is optionally substituted by one or more substituents independently selected from fluorine and nitrile, R₃ is hydrogen or deuterium, R₄ is hydrogen, deuterium, fluorine, methyl, carboxylic ester, carboxylic amide, nitrile, cyclopropyl, C₄₋₇ heterocycle, or 5-membered heteroaryl group, wherein each of methyl, cyclopropyl, C₄₋₇ heterocycle and 5-membered heteroaryl group is optionally substituted by one or more substituents independently selected from fluorine, hydroxyl, or methyl, R₅ is hydrogen, deuterium,

fluorine, chlorine, methyl, or methoxy, provided that at least one of R₂, R₃, R₄ and R₅ is not hydrogen.

Claims: 21

- (11) **MD/EP 3768265 (13) T2**
- (51) **Int.Cl.:** **A61K 31/4468** (2006.01.01)
A61P 25/04 (2006.01.01)
A61P 25/02 (2006.01.01)
A61P 25/16 (2006.01.01)
A61P 25/28 (2006.01.01)
A61P 25/00 (2006.01.01)
A61P 9/00 (2006.01.01)
- (21) e 2021 0098
- (96) 19715003.0, 2019.03.14
- (97) 3768265, 2021.01.27
- (80) EPB nr. 18/2022, 2022.05.04
- (87) WO 2019/179878, 2019.09.26
- (31) 18163425
- (32) 2018.03.22
- (33) EP
- (71)(73) HELSINN HEALTHCARE SA, CH
- (72) GIULIANO Claudio, CH; PIETRA Claudio, CH; GARCIA RUBIO Silvina, US; GUAINAZZI Angelo, US; MARTINEZ-LOI Marielle, CH
- (74) SKIDAN Natalia
- (54) **Nou agonist al grelinei cu activitate centrală și utilizări medicale ale acestuia**
New centrally-active ghrelin agonist and medical uses thereof
Новый агонист грелина центрального действия и его медицинские применения
- (57) Prezenta invenție se referă la un compus nou de sare monoclorhidrat de 3-(1-(2,3-diclor-4-metoxifenil)etil)-1-metil-1-(1,3,3-trimetilpiperidin-4-il)uree care are o înaltă capacitate de a penetra bariera hematoencefalică și a prezenta, la nivelul sistemului nervos central, o activitate de agonist al grelinei consistentă; compusul este eficient în tratamentul și/sau prevenirea unei afecțiuni medicale mediate de receptorul de grelină în sistemul nervos central. În particular, în testele experimentale, compusul a arătat eficacitate înaltă în tratamentul deteriorării neurotoxice, cu un tipar combinat folositor de efecte neuroprotectoare atât la nivel central, cât și periferic.

Compusul este suplimentar folositor în tratamentul afecțiunilor care necesită reducerea ritmului cardiac. Compusul este activ farmacologic la doze scăzute până la moderate, astfel prezentând un indice terapeutic favorabil.

Revendicări: 13

Figuri: 12

- *
* *
- (57) The new compound 3-(1-(2,3-dichloro-4-methoxyphenyl) ethyl)-1-methyl-1-(1,3,3-trimethylpiperidin-4-yl)urea monohydrochloride salt has a high capability to permeate through the blood-brain barrier and to display, at central nervous system level, a consistent ghrelin agonist activity; the compound is effective in the treatment and/or prevention of a medical condition mediated by the ghrelin receptor in the central nervous system. In particular, in experimental tests, the compound has shown high efficacy in the treatment of neurotoxic damage, with a useful combined pattern of neuroprotective effects both at central and peripheral level. The compound is further useful in the treatment of conditions which require a reduction of the heart rate. The compound is pharmacologically active at low to moderate doses, thus showing a favourable therapeutic index.

Claims: 13

Fig.: 12

- (11) **MD/EP 3718565 (13) T2**
- (51) **Int.Cl.:** **A61K 39/12** (2006.01.01)
A61P 11/00 (2006.01.01)
C07K 16/10 (2006.01.01)
- (21) e 2021 0275
- (96) 20164728.6, 2016.10.21
- (97) 3718565, 2020.10.07
- (80) EPB nr. 17/2022, 2022.04.27
- (31) 201562245031P; 201562244813P; 201562244946P; 201562244802P; 201562244837P; 201562247362P; 201562247483P; 201562247394P; 201562247297P
- (32) 2015.10.22; 2015.10.22; 2015.10.22; 2015.10.22; 2015.10.22; 2015.10.28; 2015.10.28; 2015.10.28; 2015.10.28

- (33) US; US; US; US; US; US; US; US; US
- (71)(73) MODERNATX, INC., US
- (72) CIARAMELLA Giuseppe, US; HIMANSU Sunny, US
- (74) SOKOLOVA Sofia
- (54) **Vaccinuri împotriva virusului respirator
Respiratory virus vaccines
Вакцины против респираторного вируса**
- (57) Dezvăluirea se referă la vaccinuri cu acid ribonucleic (ARN) cu virus respirator și la vaccinuri combinate, precum și la metode de utilizare a vaccinurilor și compozițiilor care cuprind vaccinurile.

Revendicări: 13
Figuri: 21
Secvențe: 147

*
* *

- (57) The disclosure relates to respiratory virus ribonucleic acid (RNA) vaccines and combination vaccines, as well as methods of using the vaccines and compositions comprising the vaccines.

Claims: 13
Fig.: 21
Sequences: 147

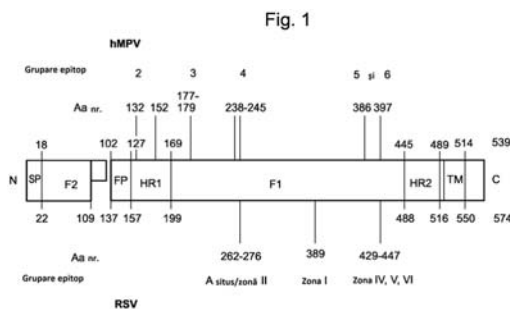

- (11) **MD/EP 3827845 (13) T2**
- (51) **Int.Cl.:** **A61K 39/395** (2006.01.01)
A61K 31/4439 (2006.01.01)
A61K 31/198 (2006.01.01)
A61K 31/573 (2006.01.01)
A61K 31/69 (2006.01.01)
C07K 16/28 (2006.01.01)
A61K 9/10 (2006.01.01)
A61K 47/12 (2006.01.01)
A61K 47/20 (2006.01.01)
A61K 47/22 (2006.01.01)

- A61P 35/00** (2006.01.01)
- (21) e 2021 0542
- (96) 20215879.6, 2016.11.01
- (97) 3827845, 2021.06.02
- (80) EPB nr. 13/2022, 2022.03.30
- (31) 201562250016P
- (32) 2015.11.03
- (33) US
- (71)(73) JANSSEN BIOTECH, INC., US
- (72) JANSSEN Richard, US; KUMAR Vineet, US
- (74) PARASCA Dumitru
- (54) **Formulări subcutanate de anticorpi anti-CD38 și utilizări ale acestora
Subcutaneous formulations of anti-Cd38 antibodies and their uses
Подкожные составы антител к анти-CD38 и их применения**
- (57) Prezenta invenție se referă la formulări subcutanate de anticorpi anti-CD38 și utilizările acestora.

Revendicări: 21
Secvențe: 22

*
* *

- (57) The present invention relates to subcutaneous formulations of anti-CD38 antibodies and their uses.

Claims: 21
Sequences: 22

- (11) **MD/EP 3969670 (13) T2**
- (51) **Int.Cl.:** **E02F 3/88** (2006.01.01)
E02F 3/92 (2006.01.01)
- (21) e 2022 0325
- (96) 20800588.4, 2020.10.27
- (97) 3969670, 2022.03.23
- (80) EPB nr. 25/2022, 2022.06.22
- (87) WO 2021/099074, 2021.05.27
- (31) 201916776; 202007660
- (32) 2019.11.18; 2020.05.22
- (33) GB; GB
- (71)(73) HARWICH HAVEN AUTHORITY, GB
- (72) WARNER Jeremy David, GB
- (74) SOCOLOVA Olga

- (54) **Metodă și aparat de dragare**
Dredging method and apparatus
Драгирующий способ и аппарат
- (57) O metodă de dragare care cuprinde suspendarea aparatului de dragare 200 de un vehicul 360. Aparatul de agitare a sedimentului care cuprinde un șasiu 210, și montat pe șasiu sunt un extractor, aparat de agitare a sedimentului și respectivele pompe 220, 230. Aparatul de dragare 200 este dispus deasupra, dar nu în contact cu o albie de apă 340 care urmează să fie dragată de sediment 350. Sedimentul 350 este agitat apoi extras cu extractorul. Aparatul de dragare 200 este deplasat în apă și sedimentul extras 400 este depozitat sub apă și deasupra aparatului de dragare 200, astfel încât sedimentul 400 este transportat și depozitat departe de o zonă care este dragată de mișcarea naturală a apei. Aparatul și utilizarea aparatului este de asemenea descrisă.

Revendicări: 15

Figuri: 12

*
 * *

- (57) A method of dredging which comprises suspending dredging apparatus 200 from a vehicle 360. The sediment agitating apparatus comprising a chassis 210, and mounted on the chassis are an extractor, sediment agitating apparatus and respective pumps 220, 230. The dredging apparatus 200 is disposed above, but not in contact with a waterbed 340 to be dredged of sediment 350. The sediment 350 is agitated then extracted with the extractor. The dredging apparatus 200 is moved around the water and the extracted sediment 400 is deposited underwater and above the dredging apparatus 200, so that the sediment 400 is transported and deposited away from an area being dredged by the natural movement of the water. Apparatus and use of the apparatus are also described.

Claims: 15

Fig.: 12

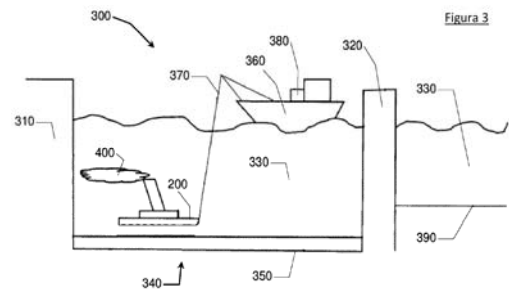

FG4A Lista brevetelor de invenție eliberate

Se publică următoarele date: numărul curent, codul țării conform normei ST.3 OMPI, numărul brevetului, codul tipului de document conform normei ST.16 OMPI, indicii de clasificare conform CIB, numărul depozitului, data depozitului, numărul BOPI în care a fost publicată mențiunea privind acordarea brevetului

Nr. crt.	Cod ST. 3 OMPI	(11) Nr. brevet	(13) Cod ST. 16 OMPI	(51) Indicii de clasificare	(21) Nr. depozit	(22) Data depozit	(45) Nr. BOPI
1	RU	4788	C1	A61K 31/454 (2006.01) A61P 21/00 (2006.01) A61P 17/06 (2006.01) A61P 19/02 (2006.01) A61P 29/00 (2006.01)	a 2020 0027	2018.03.06	2/2022
2	MD	4789	C1	A61L 11/00 (2006.01) C08J 11/12 (2006.01) B29B 17/00 (2006.01)	a 2019 0075	2019.10.04	2/2022
3	MD	4790	C1	B82B 3/00 (2011.01) C01G 9/00 (2011.01) C01G 9/02 (2011.01) H01L 21/02 (2006.01)	a 2020 0059	2019.11.05	2/2022
4	MD	4791	C1	B82Y 40/00 (2011.01)	a 2020 0038	2019.06.05	2/2022
5	MD	4792	C1	C07D 209/96 (2006.01) C07C 61/125 (2006.01) A61K 31/015 (2006.01) A61K 31/403 (2006.01) A61P 35/00 (2006.01)	a 2020 0034	2020.05.04	2/2022
6	FR	4793	C1	C07D 401/14 (2006.01) C07D 405/14 (2006.01) A61K 31/4709 (2006.01) C07D 401/10 (2006.01) C07D 471/04 (2006.01) C07D 409/14 (2006.01) A61K 31/4725 (2006.01) A61P 35/00 (2006.01) A61P 37/00 (2006.01)	a 2016 0018	2014.07.22	2/2022
7	CN	4795	C1	C07K 16/28 (2006.01) C12N 15/13 (2006.01) A61K 39/395 (2006.01) A61P 35/00 (2006.01) A61P 37/04 (2006.01) G01N 33/577 (2006.01) C12N 1/21 (2006.01) C12N 5/10 (2006.01) C12N 15/63 (2006.01) C07K 19/00 (2006.01)	a 2017 0022	2015.07.31	2/2022
8	MD	4796	C1	C12N 1/20 (2006.01) C12N 1/38 (2006.01) C01G 5/00 (2006.01) B82Y 5/00 (2011.01)	a 2021 0009	2021.02.26	2/2022
9	MD	4797	C1	F02M 65/00 (2006.01) G01M 15/00 (2006.01) G01M 13/00 (2006.01) G01M 10/00 (2006.01)	a 2020 0033	2020.04.29	2/2022

FG9Y Lista brevetelor de invenție de scurtă durată eliberate

Se publică următoarele date: numărul curent, codul țării conform normei ST.3 OMPI, numărul brevetului, codul tipului de document conform normei ST.16 OMPI, indicii de clasificare conform CIB, numărul depozitului, data depozitului, numărul BOPI în care a fost publicată mențiunea privind acordarea brevetului

Nr. crt.	Cod ST. 3 OMPI	(11) Nr. brevet	(13) Cod ST. 16 OMPI	(51) Indicii de clasificare	(21) Nr. depozit	(22) Data depozit	(45) Nr. BOPI
1	MD	1596	Z	A01C 1/06 (2006.01) A01G 7/06 (2006.01) A01N 47/28 (2006.01) A01N 31/16 (2006.01) A01N 55/02 (2006.01) A01N 59/16 (2006.01)	s 2021 0036	2021.04.27	2/2022
2	MD	1597	Z	A21D 13/04 (2006.01) A21D 13/06 (2006.01) A23L 33/10 (2016.01)	s 2020 0130	2020.10.12	2/2022
3	MD	1598	Z	A23K 20/163 (2016.01) A23K 10/30 (2016.01) A23K 50/90 (2016.01) A23L 33/125 (2016.01) A23L 33/105 (2016.01) C07H 13/10 (2006.01)	s 2021 0066	2021.07.30	2/2022
4	MD	1599	Z	B28C 5/02 (2006.01) B28C 5/04 (2006.01) B01F 9/02 (2006.01)	s 2020 0150	2020.12.10	2/2022
5	MD	1600	Z	E04B 1/38 (2006.01) E04B 1/48 (2006.01) E04F 13/21 (2006.01) F16B 13/00 (2006.01) F16B 13/02 (2006.01)	s 2021 0034	2021.04.21	2/2022
6	MD	1601	Z	H01L 35/16 (2006.01) H01L 35/18 (2006.01) H01L 35/28 (2006.01) C22C 12/00 (2006.01) C30B 29/46 (2006.01) C30B 29/62 (2006.01)	s 2020 0070	2020.07.09	2/2022

II

Soiuri de plante / Plant varieties / Сорта растений

Protecția juridică a soiurilor de plante în Republica Moldova se asigură în temeiul Legii nr. 39/2008 privind protecția soiurilor de plante.

În conformitate cu această Lege, brevetele pentru soi de plantă sunt eliberate de AGEPI și certifică prioritatea și paternitatea amelioratorului și dreptul exclusiv al titularului de brevet asupra soiului.

Un soi este brevetabil dacă este nou, distinct, omogen și stabil și este desemnat printr-o denumire conformă cu prevederile Legii.

Cererea de brevet pentru soi de plantă se depune la AGEPI de către orice persoană care, conform art. 11 și 12 din Lege, dispune de dreptul de a solicita brevet, personal sau prin reprezentant și trebuie să îndeplinească cerințele prevăzute la art. 33 din Lege.

În prezenta Secțiune se publică date privind cererile de brevet pentru soi de plantă depuse, brevetele pentru soi de plantă acordate și brevetele pentru soi de plantă eliberate conform procedurii naționale.

Legal protection of plant varieties in the Republic of Moldova shall be afforded in with the Law No. 39/2008 on the Protection of Plant Varieties.

In accordance with this Law, variety patents shall be granted by AGEPI and shall certify the priority of the variety, the authorship of the breeder and the exclusive right of the patent owner in the variety. The plant variety shall be patentable where it is new, distinct, uniform and stable and shall be designated by a denomination in accordance with the provisions of the Law.

The variety patent application shall be filed with the AGEPI by any person who, according to Art. 11 and 12 of the Law, is entitled to apply for a patent, in person or through a representative, and shall fulfill the requirements specified in Art. 33 of the Law.

Data concerning the filed plant variety applications, granted plant variety patents and plant variety patents issued according to the national procedure are published in the present Section.

Правовая охрана сортов растений в Республике Молдова обеспечивается на основе Закона № 39/2008 об охране сортов растений.

В соответствии с этим Законом, патенты на сорта растений выдаются AGEPI и удостоверяют приоритет, авторство селекционера и исключительное право патентообладателя на сорт растения.

Сорт растения патентоспособен, если он является новым, отличимым, однородным и стабильным и обозначен наименованием в соответствии с требованиями Закона.

Заявка на патент на сорт растения подается в AGEPI любым лицом, которому согласно ст. 11 и 12 Закона принадлежит право на получение патента, лично или через представителя и должна содержать документы, предусмотренные в ст. 33 Закона.

В данном Разделе публикуются сведения о заявках на патенты на сорта растений, о предоставленных патентах на сорта растений и о выданных патентах на сорта растений согласно национальной процедуре.

**CODURILE OMPI PENTRU CODIFICAREA TITLURILOR INFORMAȚIILOR
REFERITOARE LA SOIURILE DE PLANTE PUBLICATE ÎN BULETINUL OFICIAL
DE PROPRIETATE INTELECTUALĂ CONFORM NORMEI ST. 17**

**WIPO CODES ON CODING OF HEADINGS OF ANNOUNCEMENTS CONCERNING
PLANT VARIETIES MADE IN THE OFFICIAL BULLETIN
OF INTELLECTUAL AL PROPERTY IN ACCORDANCE WITH THE STANDARD ST. 17**

**КОДЫ ВОИС ДЛЯ КОДИРОВАНИЯ ЗАГОЛОВКОВ ИНФОРМАЦИИ, ОТНОСЯЩЕЙСЯ
К СОРТАМ РАСТЕНИЙ, ПУБЛИКУЕМОЙ В ОФИЦИАЛЬНОМ БЮЛЛЕТЕНЕ
ИНТЕЛЛЕКТУАЛЬНОЙ СОБСТВЕННОСТИ В СООТВЕТСТВИИ СО СТАНДАРТОМ ST. 17**

- BZ9E** Cereri de brevet pentru soi de plantă publicate
Published plant variety patent applications
Опубликованные заявки на патент на сорт растения
- BA9E** Denumirile soiurilor
Variety denominations
Наименования сортов
- FF9E** Brevete pentru soi de plantă acordate
Granted plant variety patents
Предоставленные патенты на сорт растения
- FF9E** Lista brevetelor pentru soi de plantă acordate, aranjate în ordinea numerelor de brevete (anual)
Numerical index of granted plant variety patents (yearly)
Нумерационный указатель предоставленных патентов на сорт растения (годовой)
- FG9E** Brevete pentru soi de plantă eliberate
Issued plant variety patents
Выданные патенты на сорт растения
- FA9E** Lista cererilor de brevet pentru soi de plantă retrase
List of withdrawn plant variety patent applications
Перечень отозванных заявок на патент на сорт растения
- FC9E** Lista cererilor de brevet pentru soi de plantă respinse
List of rejected plant variety patent applications
Перечень отклоненных заявок на патент на сорт растения
- MC9E** Lista cererilor de brevet pentru soi de plantă anulate
List of nullited plant variety patent applications
Перечень аннулированных заявок на патент на сорт растения
- MM9E** Lista brevetelor pentru soi de plantă a căror valabilitate a încetat
List of invalid plant variety patents
Перечень патентов на сорт растения, действие которых прекращено
- HF9E** Lista brevetelor pentru soi de plantă revalidate
List of revalidated plant variety patents
Перечень восстановленных патентов на сорт растения

**BZ9E Cereri de brevet pentru
soi de plantă publicate /
Published plant variety patent applications /
Опубликованные заявки
на патент на сорт растения**

Publicarea în BOPI a cererilor de brevet pentru soi de plantă asigură solicitantului o protecție provizorie în condițiile prevăzute de art. 26 din Legea nr. 39/2008 privind protecția soiurilor de plante.

Materialele cererilor de brevet pentru soi de plantă, informațiile despre care sunt publicate în BOPI, se află în biblioteca AGEPI, accesibile publicului, și pot fi consultate sau se pot comanda copii, contra cost.

Conform art. 49 din Lege, după publicarea cererii orice persoană poate să prezinte la AGEPI obiecții referitor la denumirea soiului și la satisfacerea condițiilor de brevetabilitate, în condițiile stabilite în Lege.

Publication in BOPI of plant variety patent applications provides to the applicant a provisional protection under the terms of Article 26 of Law No. 39/2008 on the Protection of Plant Varieties.

Plant variety patent application materials, information on which are published in BOPI, are in the AGEPI library, accessible to the public, and can be consulted or copies can be ordered fee.

According to Article 49 of the Law, after the publication of the application any person may file with the AGEPI objections to the denomination of the variety and to the compliance with the requirements of patentability, under the terms established in the Law.

Публикация заявок на патент на сорт растения в BOPI обеспечивает заявителю временную охрану на условиях, предусмотренных ст. 26 Закона № 39/2008 об охране сортов растений.

Материалы заявок на патент на сорт растения, сведения о которых опубликованы в BOPI, находятся в библиотеке AGEPI, общедоступны для ознакомления, а за определенную плату могут быть заказаны их копии.

Согласно ст. 49 Закона после публикации заявки любое лицо вправе подать в AGEPI возражения в отношении наименования сорта, а также возражения относительно несоответствия условиям патентоспособности, предусмотренным Законом.

**BZ9E Cereri de brevet pentru soi de plantă publicate /
Published plant variety patent applications/
Опубликованные заявки на патент на сорт растения**

Se publică următoarele date: numărul curent, numărul depozitului, data depozitului, solicitantul, amelioratorul, denumirea comună (taxonul botanic), denumirea propusă a soiului, data publicării

Nr. crt.	Nr. depozit/ Data depozit	a. Solicitantul b. Amelioratorul	Denumirea comună (<i>Taxonul botanic</i>)	Denumirea propusă a soiului	Data publicării
No.	Application number/ Filing date	a. Applicant b. Breeder	Common name (<i>Botanical taxon</i>)	Proposed variety denomination	Date of publication
№ п/п	Номер заявки/ Дата подачи	a. Заявитель b. Селекционер	Название вида (<i>Ботанический таксон</i>)	Предложенное наименование сорта	Дата публикации
1	v 2022 0016 / 2022.06.20	a. INSTITUTUL DE GENETICĂ, FIZIOLOGIE ȘI PROTECȚIE A PLANTELOR, MD b. CHISNICEAN Lilia Pavel, MD; VORNICU Zinaida, MD; JELEZNEAC Tamara, MD; BAR- ANOVA Natalia, MD	CIMBRU LĂMÂIOS (<i>Thymus x citriodorus</i> Pers. (Schreb.)) Lemon thyme (<i>Thymus x citriodorus</i> Pers. (Schreb.)) Тимьян лимонный (<i>Thymus x citriodorus</i> Pers. (Schreb.))	Citronel-roz	2022.09.30
2	v 2022 0017 / 2022.06.20	a. INSTITUTUL DE GENETICĂ, FIZIOLOGIE ȘI PROTECȚIE A PLANTELOR, MD b. CHISNICEAN Lilia Pavel, MD; JELEZNEAC Tamara, MD; VORNICU Zinaida, MD; BAR- ANOVA Natalia, MD	BUSUIOC COMUN (<i>Ocimum basilicum</i> L.) Basil (<i>Ocimum basilicum</i> L.) Базилик обыкновенный (<i>Ocimum basilicum</i> L.)	Picant de grădină	2022.09.30

III

Mărci / Trademarks

Protecția juridică a mărcilor în Republica Moldova se asigură în temeiul înregistrării lor la AGEPI în modul stabilit de Legea nr. 38/2008 privind protecția mărcilor. În conformitate cu Legea, marca se autentifică prin certificatul de înregistrare eliberat de AGEPI. Certificatul de înregistrare confirmă prioritatea mărcii și dreptul exclusiv al titularului asupra mărcii pentru produsele și serviciile indicate în certificat.

În prezenta Secțiune se publică datele privind cererile de înregistrare, datele privind mărcile înregistrate în baza cererilor acceptate parțial, mărcile înregistrate și mărcile reînnoite prin procedura națională. Mărcile înregistrate conform Aranjamentului de la Madrid privind înregistrarea internațională a mărcilor și Protocolului referitor la Aranjamentul de la Madrid la care Republica Moldova este parte se publică în limbile franceză, engleză și spaniolă în Buletinul OMPI de Mărci Internaționale ("Gazette OMPI des marques internationales / WIPO Gazette of International Marks / Gaceta de la OMPI de Marcas Internacionales"). Buletinul include toate datele referitoare la înregistrările internaționale noi, la reînnoiri, la desemnări posterioare, precum și la modificări și alte acțiuni ce se referă la înregistrările internaționale. Buletinul este disponibil accesului public pe site-ul OMPI la adresele <https://www3.wipo.int/madrid/monitor/en/#gazette>, <https://www3.wipo.int/madrid/monitor/fr/#gazette> sau <https://www3.wipo.int/madrid/monitor/es/#gazette>.

Legal protection of trademarks in the Republic of Moldova shall be afforded on the basis of registration with the AGEPI, as established by Law No. 38/2008 on the Protection of Trademarks. According to this Law the trademark is certified by a registration certificate issued by AGEPI. The registration certificate attests the priority date of the trademark and the exclusive right of the owner in the trademark for the goods and services entered in the certificate.

Data on filed trademark applications, data on trademarks registered on the basis of partially accepted applications, registered trademarks and trademarks renewal under the national procedure shall be published in this Section.

Trademarks registered under the Madrid Agreement and the Protocol Concerning the International Registration of Marks to which the Republic of Moldova is party shall be published in French, English and Spanish in the Gazette OMPI des marques internationales / WIPO Gazette of International Marks / Gaceta de la OMPI de Marcas Internacionales. The Gazette includes all relevant data on new international registrations, renewals, subsequent designations as well as changes and other entries referred to the international registrations. The Gazette is available for public on the WIPO site at <https://www3.wipo.int/madrid/monitor/en/#gazette>, <https://www3.wipo.int/madrid/monitor/fr/#gazette> or <https://www3.wipo.int/madrid/monitor/es/#gazette>.

**CODURILE INID PENTRU IDENTIFICAREA DATELOR BIBLIOGRAFICE
REFERITOARE LA MĂRCI, CONFORM NORMEI ST. 60 OMPI****LIST OF INID CODES CONCERNING BIBLIOGRAPHIC DATA
RELATING TO MARKS, ACCORDING TO WIPO STANDARD ST. 60**

- (111) Numărul de ordine al înregistrării
Serial number of the registration
- (116) Numărul de ordine al înregistrării reînnoite
Serial number of the renewal
- (151) Data înregistrării
Date of the registration
- (156) Data reînnoirii
Date of the renewal
- (170) Termenul prevăzut de valabilitate a înregistrării / reînnoirii
Expected duration of the registration/renewal
- (181) Data prevăzută de expirare a termenului de valabilitate a înregistrării
Expected expiration date of the registration
- (186) Data prevăzută de expirare a termenului de valabilitate a reînnoirii
Expected expiration date of the renewal
- (210) Numărul de depozit
Number of the application
- (220) Data de depozit
Date of filing of the application
- (230) Data priorității de expoziție
Date of the exhibition priority
- (310) Numărul de depozit al cererii inițiale
Number of the initial application
- (320) Data de depozit a cererii inițiale
Date of filing of the initial application
- (330) Țara cererii inițiale, codul conform normei ST. 3 OMPI
Country of the initial application, code according to WIPO Standard ST. 3
- (441) Data la care informațiile privind cererea neexaminată au fost făcute accesibile publicului
Date of making information available to the public regarding the non-examined application
- (442) Data la care informațiile privind cererea examinată au fost făcute accesibile publicului
Date of making information available to the public regarding the examined application
- (450) Data la care informațiile privind înregistrarea au fost făcute accesibile publicului
Date of making information available to the public regarding the registration
- (510) Lista produselor când acestea nu sunt clasificate
List of goods, if not classified
- (511) Indicarea claselor conform Clasificării internaționale a produselor și serviciilor în scopul înregistrării mărcilor (Clasificarea de la Nisa), lista produselor și serviciilor conform acestei clasificări
The International Classification of Goods and Services for the Purposes of the Registration of Marks (Nice Classification), list of goods and/or services classified according thereto

- (526) Elementele mărcii asupra cărora nu se extinde dreptul exclusiv
Marks elements to which the exclusive rights do not extend
- (531) Descrierea elementelor figurative ale mărcii conform Clasificării internaționale a elementelor figurative ale mărcilor (Clasificarea de la Viena)
Description of the figurative elements of the mark according to the International Classification of the Figurative Elements of Marks (Vienna Classification)
- (540) Reproducerea mărcii
Reproduction of the mark
- (550)* Indicarea faptului că marca este proprietate a statului
Indication to the effect that the mark is a state property
- (551) Indicarea faptului că marca este colectivă sau de certificare
Indication to the effect that the mark is a collective mark or a certification mark
- (554) Indicarea faptului că marca este tridimensională
Indication to the effect that the mark is a three-dimensional mark
- (556) Marcă sonoră, inclusiv caracteristicile
Sound mark, including characteristics
- (580) Data înscrierii oricărui tip de tranzacție privind cererile de înregistrare sau înregistrările (de exemplu: modificare de titular, modificare de nume sau adresă, renunțare, expirare a protecției)
Date of recording of any kind of transaction in respect of applications or registrations (for example: change in ownership, change in name or address, renunciation, termination of protection)
- (591) Indicarea culorilor revendicate
Indication of colors claimed
- (641) Numărul și data altor cereri înrudite din punct de vedere juridic
Number and date of other legally related applications
- (730) Numele/denumirea și adresa solicitantului sau titularului, codul țării conform normei ST. 3 OMPI
Name and address of the applicant or the holder of the registration, country code according to WIPO Standard ST. 3
- (740) Numele reprezentantului
Name of the representative
- (750) Adresa pentru corespondență
Address for correspondence
- (770) Numele și adresa solicitantului sau titularului precedent (în caz de schimbare a titularului)
Name and address of the applicant or holder (in case of change in ownership)
- (771) Numele precedent sau adresa precedentă a solicitantului sau titularului (fără schimbarea titularului)
Previous name or address of the applicant or holder (in case of change in ownership)
- (791) Numele și adresa licențiatului
Name and address of the licensee
- (800) Indicarea datelor conform Aranjamentului de la Madrid și Protocolului de la Madrid
Indication of data under the Madrid Agreement and the Madrid Protocol
- (300)* Date referitoare la prioritatea cererilor înregistrate la oficiul de brevete al fostei U.R.S.S. (numărul documentului, data depozitului, codul țării)
Data relating to priority of the applications registered with the patent office of the former USSR (number of the document, application filing date, code of the country)

Cereri de înregistrare / Applications for registration

În conformitate cu Legea nr. 38/2008 privind protecția mărcilor, cererea de înregistrare a mărcii se depune la AGEPI de către solicitant, personal sau prin intermediul unui reprezentant.

O cerere trebuie să se refere la o singură marcă și trebuie să conțină documentele prevăzute în art. 30 din Lege.

Orice persoană interesată în termen de 3 luni de la data publicării datelor cu privire la cererea depusă poate prezenta în scris la AGEPI observații motivate privind necesitatea de a refuza înregistrarea mărcii conform art. 7 și/sau să formuleze o opoziție la înregistrarea mărcii pe motiv că înregistrarea acesteia ar trebui refuzată în baza prevederilor art. 8 și/sau, după caz, art. 7 din Lege.

In accordance with the Law No. 38/2008 on the Protection of Trademarks a trademark registration application shall be filed with the AGEPI by the applicant, in person or through a representative.

An application shall relate to one trademark only and shall contain the documents provided for in Art. 30 of the Law.

Within three months of the date of publication of a trademark registration application, any person shall be entitled to submit its comments in writing to the AGEPI, providing justification of the need for refusal of the trademark registration on the basis of Article 7 and/or lodge an opposition against registration of a trademark on the grounds that its registration must be refused on the basis of Article 8 and/or, as appropriate, Article 7 of the Law.

(210) **049591**
 (220) 03.02.2022
 (730) **Essentra Filter Products Development Co. Pte. Ltd., SG**
 36 Robinson Road #17-01, Singapore
 068877, Singapore

(540)

CORINTHIAN

(511) NCL(11-2022)
 34 - articole pentru fumători; țigarete electronice și vaporizatoare orale pentru fumători; filtre de tutun; filtre de țigarete; filtre de trabuc; filtre de pipă; filtre pentru articole pentru fumători asamblate manual; filtre destinate utilizării în țigarete făcute la mașină; capete de țigarete; muștiucuri pentru țigarete; tije de filtru cu capete; tije de filtru, și anume filtre multiple pentru țigări, trabucuri și articole pentru fumători; portțigarete pentru țigarete; portțigarete pentru trabucuri; suporturi pentru ținerea trabucurilor în timp ce se fumează; dispozitive electronice pentru fumători; seturi pentru fumători de țigări electronice; țigări electronice pentru utilizare ca alternativă la țigările tradiționale; dispozitive electronice de inhalare de nicotină; dispozitive electronice și piesele acestora pentru inhalarea de aerosoli cu nicotină; dispozitive de răcire conținute în articolele pentru fumători; generatoare de aerosoli conținute în articolele pentru fumători; părți și accesorii pentru toate aceste produse.

(210) **049659**
 (220) 10.02.2022
 (730) **DOCTOR LICA S.R.L., MD**
 Bd. Constantin Negruzzi nr. 1, ap. 45,
 MD-2001, Chișinău, Republica Moldova

(540)



Lica.Doctor

(511) NCL(11-2022)
 44 - servicii medicale; servicii veterinare; servicii de igienă și de îngrijire a frumuseții pentru oameni sau animale; servicii de agricultură, acvacultură, horticultură și silvicultură.

(531) CFE(8) 05.03.13; 05.03.19; 05.03.20; 05.07.21; 05.07.23; 05.11.15; 27.05.10.

(210) **050061**
 (220) 25.05.2022
 (730) **United Biscuits (UK) Limited, GB**
 Building 3, Chiswick Park, 566 Chiswick High Road, Chiswick, London W4 5YA, Regatul Unit

(540)

HOBNOBS

(511) NCL(11-2022)
 30 - cafea, ceai, cacao, înlocuitori de cafea; orez; tapioca; sago; făină; preparate din cereale; pâine, produse de patiserie și de cofetărie; înghețată; zahăr, miere, sirop de melasă; drojdie, praf de copt; sare de bucătărie; muștar; oțet, sosuri și alte condimente; mirodenii; cuburi de gheață; gheață pentru răcire; înghețate pe băț; șerbeturi și alte înghețate comestibile; gheață naturală sau artificială; napolitane; ciocolată; bomboane cu ciocolată; produse de cofetărie pe bază de migdale; biscuiți sărați; migdale acoperite cu ciocolată; nuci trase în ciocolată (produse de cofetărie); ciocolată tartinabilă conținând nuci; creme

tartinabile pe bază de ciocolată; siropuri; decorațiuni din ciocolată pentru prăjituri; arome alimentare, altele decât uleiuri esențiale; biscuiți; gustări pe bază de orez; gustări pe bază de cereale; tarte; prăjituri, torturi; biscuiți de malt; biscuiți petit-beurre.

(210) **050092**

(220) 01.06.2022

(730) **IMENSITATE S.R.L., MD**

Str. Nicolae Testemițanu nr. 23,
MD-2025, Chișinău, Republica Moldova

(540)

Florica

(511) NCL(11-2022)

29 - carne, pește, păsări și vânat; extracte din carne; fructe și legume conservate, congelate, uscate și fierte; jeleurii, dulceturi, compoturi; ouă; lapte, brânzeturi, unt, iaurt și alte produse lactate; uleiuri și grăsimi comestibile;

30 - cafea, ceai, cacao și înlocuitori ai acestora; orez, paste făinoase și tăiței; tapioca și sago; făină și preparate din cereale; pâine, produse de patiserie și cofetărie; ciocolată; înghețată, șerburi și alte înghețate comestibile; zahăr, miere, sirop de melasă; drojdie, praf de copt; sare, condimente, mirodenii, plante aromatice conservate; oțet, sosuri și alte condimente; gheață (apă înghețată);

35 - publicitate; administrarea, organizarea și managementul afacerilor; lucrări de birou.

(210) **050102**

(220) 06.06.2022

(730) **BIOCHEMTECH S.R.L., MD**

Str. Meșterul Manole nr. 12,
MD-2060, Chișinău, Republica Moldova

(540)



(591) Culori revendicate: verde-închis, verde-deschis, negru, albastru, alb.

(511) NCL(11-2022)

01 - produse chimice destinate industriei, științelor, fotografiei, agriculturii, horticulturii și silviculturii; rășini artificiale în stare brută, materiale plastice în stare brută; compoziții pentru stingerea și prevenirea incendiilor; preparate pentru călire și sudură; substanțe pentru tăbăcirea de blănuri și piei de animale; adezivi pentru utilizare în industrie; chituri și alte produse de umplere; compost, gunoi de grajd, îngrășăminte; preparate biologice pentru utilizare în industrie și știință;

05 - preparate farmaceutice, medicale și de uz veterinar; produse igienice pentru medicină; alimente și substanțe dietetice adaptate pentru uz medical sau veterinar, alimente pentru bebeluși; suplimente alimentare pentru oameni și animale; plasturi, materiale pentru pansamente; materiale pentru plombarea dinților și pentru mulaje dentare; dezinfectante; produse pentru distrugerea animalelor dăunătoare; fungicide, erbicide.

(531) CFE(8) 05.03.11; 05.03.13; 05.03.15; 26.11.13; 27.05.10; 29.01.13.

(210) **050115**

(220) 09.06.2022

(730) **BOTNARI Dan, MD**

Str. Andrei Mureșanu nr. 2, MD-2093,
Grătiești, Chișinău, Republica Moldova

(540)

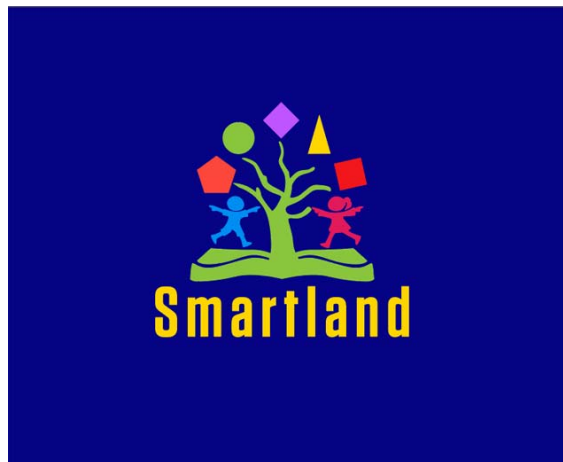

(591) Culori revendicate: galben, albastru-deschis, albastru-închis, violet, verde, oranj, roz.

(511) NCL(11-2022)

25 - îmbrăcăminte, încălțăminte, articole care servesc la acoperirea capului;

28 - jocuri, jucării și articole pentru joacă; aparate pentru jocuri video; articole de gimnastică și sport; decorațiuni (ornamente) pentru pomul de Crăciun;

41 - educație; instruire; divertisment; activități sportive și culturale.

(531) CFE(8) 02.05.08; 02.05.22; 02.05.23; 05.01.16; 20.07.01; 20.07.02; 21.01.15; 26.07.25; 27.05.01; 29.01.15.

(210) **050116**

(220) 10.06.2022

(730) **United Biscuits (UK) Limited, GB**

Building 3, Chiswick Park, 566 Chiswick High Road, Chiswick, London W4 5YA, Regatul Unit

(540)

JACOB'S

(511) NCL(11-2022)

30 - gustări crocante pe bază de cereale, chipsuri integrale de grâu, gustări sărate pe bază de cereale, gustări sărate pe bază de făină, gustări sărate pe bază de făină de cartofi, gustări pe bază de orez, aperitive pe bază de cereale, gustări rapide preparate din grâu

integral, gustări rapide preparate din porumb, gustări pe bază de cereale, gustări pe bază de grăunțe.

(210) **050117**

(220) 09.06.2022

(730) **ANAVIT INVEST S.R.L., MD**

Str. Mihail Kogălniceanu nr. 61, MD-2009, Chișinău, Republica Moldova

(540)



(591) Culori revendicate: cafeniu, alb.

(511) NCL(11-2022)

43 - servicii de alimentație publică; servicii de cazare temporară.

(531) CFE(8) 02.09.01; 08.01.23; 11.03.01; 11.03.03; 11.03.04; 11.03.20; 26.01.14; 26.01.16; 26.01.19; 27.05.01; 29.01.12.

(210) **050127**

(220) 15.06.2022

(730) **NOVAJUST S.R.L., MD**

Str. Florilor nr. 28/3, MD-2068, Chișinău, Republica Moldova

(540)



SAMAND

(591) Culori revendicate: albastru de diferite nuanțe, sur de diferite nuanțe, alb.

(511) NCL(11-2022)

45 - servicii juridice.

(531) CFE(8) 02.09.14; 02.09.16; 05.13.03; 05.13.04;
17.03.01; 17.03.02; 27.05.01; 29.01.13.

(540)

(210) **050139**
(220) 15.06.2022
(730) **CAZAC Octavian, MD**
Str. Cahul nr. 8/2, ap. 60,
MD-2005, Chişinău, Republica Moldova
(540)



(591) Culori revendicate: albastru-închis, alb.
(511) NCL(11-2022)
41 - educație; instruire; divertisment; activități sportive și culturale;
45 - servicii juridice; servicii de securitate pentru protecția fizică a bunurilor materiale și a persoanelor; servicii personale și sociale oferite de către terți destinate să satisfacă nevoile indivizilor.
(531) CFE(8) 27.05.24.

(210) **050143**
(220) 16.06.2022
(730) **United Biscuits (UK) Limited, GB**
Building 3, Chiswick Park, 566 Chiswick High Road, Chiswick, London W4 5YA, Regatul Unit

CARR'S

(511) NCL(11-2022)
30 - biscuiți, biscuiți sărați condimentați, biscuiți crocanți.

(210) **050146**
(220) 16.06.2022
(730) **MEDIA SHOW GRUP S.R.L., MD**
Str. Petricani nr. 17,
MD-2059, Chişinău, Republica Moldova
(540)



ORIGINI

(511) NCL(11-2022)
41 - educație; instruire; divertisment; activități sportive și culturale.
(531) CFE(8) 02.01.23; 04.05.03; 25.01.13;
26.01.11; 27.01.06; 27.03.15; 27.05.08.

(210) **050163**
(220) 22.06.2022
(730) **e-Farmacia S.R.L., MD**
Str. N. Zelinski nr. 6, bloc 2,
MD-2032, Chişinău, Republica Moldova

(540)

JIGOTT

(511) NCL(11-2022)

03 - cosmetice și produse de toaletă nemedicinale; produse nemedicinale pentru curățarea dinților; produse de parfumerie, uleiuri esențiale; preparate pentru albit și alte substanțe pentru spălat; preparate pentru curățare, lustruire, degresare și șlefuire.

(531) CFE(8) 27.05.01.

(210) **050185**

(220) 29.06.2022

(730) **SÎRBU Tatiana, RO**

730151, Jud. Vaslui, Mun. Vaslui, Str. Castanilor nr. 5, bl. C1, sc. B, et. 1, ap. 21+22, România

(540)



(511) NCL(11-2022)

32 - bere; băuturi nealcoolice; ape minerale și carbogazoase; băuturi din fructe și sucuri de fructe; siropuri și alte preparate pentru fabricarea băuturilor nealcoolice;

35 - servicii on-line de tranzacționare, și anume servicii de operare on-line pe piețe pentru vânzătorii și cumpărătorii de produse și servicii; servicii on-line de tranzacționare în care vânzătorii afișează produsele sau serviciile care urmează să fie oferite spre vânzare, achiziționare sau spre licitare prin intermediul Internetului, în scopul facilitării vânzării de produse și servicii de către terți prin intermediul unei rețele de calculatoare; oferire de răspuns evaluativ și evaluări de produse și servicii oferite de vânzatori, evaluarea valorii și a prețurilor produselor și serviciilor oferite de vânzatori, serviciilor de performanță a cumpărătorilor și vânzătorilor, serviciilor de livrare, precum și experiența globală de tranzacționare în legătură cu acestea; oferirea unui ghid de căutare de publicitate on-line care oferă produse și servicii ale vânzătorilor; oferirea unei baze de date de căutare on-line de evaluare pentru cumpărători și vânzatori; publicitate; gestiunea afacerilor comerciale; administrare comercială; lucrări de birou; servicii de comercializare pentru terți prestate de supermarketuri, hipermarketuri, buticuri, magazine, gherete, chioșcuri și tarabe;

43 - servicii de alimentație publică; servicii de cazare temporară.

(531) CFE(8) 02.01.11; 02.01.15; 02.01.23; 26.01.18; 26.01.20; 27.05.24.

(210) **050186**

(220) 29.06.2022

(730) **STROPȘA Viorel, MD**

Str. Studenților nr. 9, bloc 20, ap. 77, MD-2045, Chișinău, Republica Moldova

STROPȘA Alexandra, MD

Str. Liviu Deleanu nr. 5/2, ap. 13, MD-2071, Chișinău, Republica Moldova

BALIȚCHI Tudor, MD

Str. Nicolai Zelinski nr. 33, bloc 1, ap. 63, MD-2038, Chișinău, Republica Moldova

(540)

COFFEEMONKEY

(511) NCL(11-2022)

30 - cafea, ceai, cacao și înlocuitori ai acestora; orez, paste făinoase și tăiței; tapioca și sago; făină și preparate din cereale; pâine, produse de patiserie și cofetărie; ciocolată; înghețată, șerbeturi și alte înghețate comestibile; zahăr,

- miere, sirop de melasă; drojdie, praf de copt; sare, condimente, mirodenii, plante aromatice conservate; oțet, sosuri și alte condimente; gheață (apă înghețată);
- 32 - bere; băuturi nealcoolice; ape minerale și carbogazoase; băuturi din fructe și sucuri de fructe; siropuri și alte preparate pentru fabricarea băuturilor nealcoolice;
- 33 - băuturi alcoolice, cu excepția berii; preparate alcoolice pentru fabricarea băuturilor;
- 35 - servicii on-line de tranzacționare, și anume servicii de operare on-line pe piețe pentru vânzătorii și cumpărătorii de produse și servicii; servicii on-line de tranzacționare în care vânzătorii afișează produsele sau serviciile care urmează să fie oferite spre vânzare, achiziționare sau spre licitare prin intermediul Internetului, în scopul facilitării vânzării de produse și servicii de către terți prin intermediul unei rețele de calculatoare; oferire de răspuns evaluativ și evaluări de produse și servicii oferite de vânzatori, evaluarea valorii și a prețurilor produselor și serviciilor oferite de vânzatori, serviciilor de performanță a cumpărătorilor și vânzătorilor, serviciilor de livrare, precum și experiența globală de tranzacționare în legătură cu acestea; oferirea unui ghid de căutare de publicitate on-line care oferă produse și servicii ale vânzătorilor; oferirea unei baze de date de căutare on-line de evaluare pentru cumpărători și vânzatori; publicitate; gestiunea afacerilor comerciale; administrare comercială; lucrări de birou; servicii de comercializare pentru terți prestate de supermarketuri, hipermarketuri, buticuri, magazine, gherete, chioșcuri și tarabe;
- 43 - servicii de alimentație publică; servicii de cazare temporară.

(210) **050187**

(220) 27.06.2022

(730) **CAPUSTIN Serghei, MD**

Str. Calea Ieșilor nr. 61, bloc 4, ap. 24,
MD-2069, Chișinău, Republica Moldova

DEMIȘEV Oleg, MD

Str. Alba-Iulia nr. 89, ap. 52,
MD-2071, Chișinău, Republica Moldova

CERNII Roman, MD

Str. Calea Ieșilor nr. 61, bloc 5, ap. 6,
MD-2069, Chișinău, Republica Moldova

(540)

CU PLĂCERE

(511) NCL(11-2022)

- 29 - carne, pește, păsări și vânat; extracte din carne; fructe și legume conservate, congelate, uscate și fierte; jeleurii, dulceturi, compoturi; ouă; lapte, brânzeturi, unt, iaurt și alte produse lactate; uleiuri și grăsimi comestibile;
- 30 - cafea, ceai, cacao și înlocuitori ai acestora; orez, paste făinoase și tăiței; tapioca și sago; făină și preparate din cereale; pâine, produse de patiserie și cofetărie; ciocolată; înghețată, șerbeturi și alte înghețate comestibile; zahăr, miere, sirop de melasă; drojdie, praf de copt; sare, condimente, mirodenii, plante aromatice conservate; oțet, sosuri și alte condimente; gheață (apă înghețată);
- 32 - bere; băuturi nealcoolice; ape minerale și carbogazoase; băuturi din fructe și sucuri de fructe; siropuri și alte preparate pentru fabricarea băuturilor nealcoolice;
- 35 - servicii on-line de tranzacționare, și anume servicii de operare on-line pe piețe pentru vânzătorii și cumpărătorii de produse și servicii; servicii on-line de tranzacționare în care vânzătorii afișează produsele sau serviciile care urmează să fie oferite spre vânzare, achiziționare sau spre licitare prin intermediul Internetului, în scopul facilitării vânzării de produse și servicii de către terți prin intermediul unei rețele de calculatoare; oferire de răspuns evaluativ și evaluări de produse și servicii oferite de vânzatori, evaluarea valorii și a prețurilor produselor și serviciilor oferite de vânzatori, serviciilor de performanță a cumpărătorilor și vânzătorilor, serviciilor de livrare, precum și experiența globală de tranzacționare în legătură cu acestea; oferirea unui ghid de căutare de publicitate on-line care oferă produse și servicii ale vânzătorilor; oferirea unei baze de date de căutare on-line de evaluare pentru cumpărători și vânzatori; publicitate; gestiunea afacerilor comerciale; administrare comercială; lucrări de birou; servicii de comercializare pentru terți prestate de supermarketuri, hipermarketuri, buticuri, magazine, gherete, chioșcuri și tarabe;
- 43 - servicii de alimentație publică; servicii de cazare temporară.

(210) **050197**
 (220) 05.07.2022
 (730) **AMORȚITU Sorin, MD**
 Str. Tudor Vladimirescu nr. 1/5, ap. 64,
 MD-2024, Chișinău, Republica Moldova
 (540)

BINANCE

(511) NCL(11-2022)
 35 - publicitate; administrarea, organizarea și
 managementul afacerilor; lucrări de birou;
 36 - servicii financiare, monetare și bancare; ser-
 vicii de asigurări; afaceri imobiliare.

(210) **050199**
 (220) 06.07.2022
 (730) **BESCHIERU Daria, MD**
 Str. Nicolae Milescu Spătarul nr. 23, ap. 79,
 MD-2075, Chișinău, Republica Moldova
 (540)



YEMI

(511) NCL(11-2022)
 33 - băuturi alcoolice, cu excepția berii; preparate
 alcoolice pentru fabricarea băuturilor.
 (531) CFE(8) 03.09.14; 03.09.24; 27.05.17.

(210) **050201**
 (220) 07.07.2022
 (730) **PANUȘ Grigore, MD**
 Str. A. Ablov nr. 35, MD-2019,
 Codru, Chișinău, Republica Moldova

(540)

ENIGMA

(511) NCL(11-2022)
 33 - băuturi alcoolice, cu excepția berii; preparate
 alcoolice pentru fabricarea băuturilor.

(210) **050216**
 (220) 05.07.2022
 (730) **GROIAN Nicolae, MD**
 Str. Lev Tolstoi nr. 24, bloc 1, ap. 370,
 MD-2001, Chișinău, Republica Moldova
 (540)

IGNITE

(511) NCL(11-2022)
 09 - aparate și instrumente științifice, pentru cer-
 cetare, de navigare, geodezice, fotografice,
 cinematografice, audiovizuale, optice, de
 cântărire, de măsurare, de semnalizare, de
 detectare, de testare, de verificare, de salva-
 re și didactice; aparate și instrumente pentru
 conducerea, distribuția, transformarea,
 acumularea, reglarea sau comanda curentu-
 lui electric; aparate și instrumente pentru
 înregistrarea, transmiterea, reproducerea
 sau procesarea sunetului, imaginilor sau
 datelor; suporturi media înregistrate și des-
 cărcabile, software de calculator, suporturi
 media digitale sau analogice de înregistrare
 și de stocare fără conținut; mecanisme pen-
 tru aparate cu preplată; case de marcat, dis-
 pozitive de calculat; calculatoare și dispozi-
 tive periferice de calculator; costume de sca-
 fandru, măști pentru scafandri, tampoane de
 urechi pentru scafandri, cleme nazale pentru
 scafandri și înotători, mănuși de scafandru,
 aparate de respirat sub apă pentru înot
 subacvatic; extintoare;
 32 - bere; băuturi nealcoolice; ape minerale și
 carbogazoase; băuturi din fructe și sucuri de
 fructe; siropuri și alte preparate pentru fabri-
 carea băuturilor nealcoolice;
 33 - băuturi alcoolice, cu excepția berii; preparate
 alcoolice pentru fabricarea băuturilor;

- 34 - tutun și înlocuitori de tutun; țigări și trabucuri; țigări electronice și vaporizatoare orale pentru fumători; articole pentru fumători; chibrituri;
- 35 - servicii on-line de tranzacționare, și anume servicii de operare on-line pe piețe pentru vânzătorii și cumpărătorii de produse și servicii; servicii on-line de tranzacționare în care vânzătorii afișează produsele sau serviciile care urmează să fie oferite spre vânzare, achiziționare sau spre licitare prin intermediul Internetului, în scopul facilitării vânzării de produse și servicii de către terți prin intermediul unei rețele de calculatoare; oferire de răspuns evaluativ și evaluări de produse și servicii oferite de vânzători, evaluarea valorii și a prețurilor produselor și serviciilor oferite de vânzători, serviciilor de performanță a cumpărătorilor și vânzătorilor, serviciilor de livrare, precum și experiența globală de tranzacționare în legătură cu acestea; oferirea unui ghid de căutare de publicitate on-line care oferă produse și servicii ale vânzătorilor; oferirea unei baze de date de căutare on-line de evaluare pentru cumpărători și vânzători; publicitate; gestiunea afacerilor comerciale; administrare comercială; lucrări de birou; servicii de comercializare pentru terți prestate de supermarketuri, hipermarketuri, buticuri, magazine, gherete, chioșcuri și tarabe;
- 41 - educație; instruire; divertisment; activități sportive și culturale;
- 43 - servicii de alimentație publică; servicii de cazare temporară.

- (210) **050218**
 (220) 11.07.2022
 (730) **VIORICA - COSMETIC S.A., MD**
 Str. Mesager nr. 1,
 MD-2069, Chișinău, Republica Moldova
 (540)

COSMEPLANT

- (511) NCL(11-2022)
 03 - cosmetice și produse de toaletă nemedicinale; produse nemedicinale pentru curățarea dinților; produse de parfumerie, uleiuri esențiale; preparate pentru albit și alte sub-

- stanțe pentru spălat; preparate pentru curățare, lustruire, degresare și șlefuire;
- 05 - dezinfectante; șampoane medicinale, preparate sanitare pentru igiena personală, altele decât articolele de toaletă; săpunuri medicinale, loțiuni și paste de dinți medicinale.
- (531) CFE(8) 05.03.11; 05.03.13; 05.03.14; 27.03.11; 27.05.08.

- (210) **050231**
 (220) 12.07.2022
 (730) **DARURILE DACIEI, cooperativă de întreprinzător, MD**
 MD-3652, Zagarancea, Ungheni, Republica Moldova
 (540)



- (591) Culori revendicate: verde de diferite nuanțe, negru, alb.
- (511) NCL(11-2022)
 31 - produse agricole, de acvacultura, horticole și forestiere, brute și neprelucrate; cereale și semințe crude și neprocesate; fructe și legume proaspete, plante aromatice proaspete; plante și flori naturale; bulbi, răsaduri și semințe pentru plantare; animale vii; hrană și băuturi pentru animale; malț;
- 44 - servicii medicale; servicii veterinare; servicii de igienă și de îngrijire a frumuseții pentru oameni sau animale; servicii de agricultură, acvacultura, horticultura și silvicultură.
- (531) CFE(8) 02.09.14; 02.09.15; 05.03.13; 05.03.15; 26.11.01; 27.01.12; 27.05.01; 29.01.13.

- (210) **050233**
 (220) 13.07.2022
 (730) **Bioland e.V., DE**
 Kaiserstrasse 18, 55116 Mainz, Germania
 (540)



- (591) Culori revendicate: verde, alb.
 (511) NCL(11-2022)
 05 - alimente și substanțe dietetice adaptate pentru uz medical sau veterinar, alimente pentru bebeluși; lapte praf (alimente pentru sugari); suplimente alimentare pentru oameni și animale;
 29 - carne, pește, păsări și vânat; extracte din carne; fructe și legume conservate, congelate, uscate și fierte; aspic de carne, geluri din pește; jeleuri de fructe, jeleuri de legume, dulcețuri, compoturi; ouă; lapte, brânzeturi, unt, iaurt și alte produse lactate; înlocuitori de lapte; lapte praf pentru scopuri de alimentație; uleiuri și grăsimi comestibile;
 30 - ceai; orez, paste făinoase și tăiței; făină și preparate din cereale; pesmeți din pâine; pâine, produse de patiserie și cofetărie; ciocolată; înghețată, șerbaturi și alte înghețate comestibile; zahăr, miere, sirop de melasă; drojdie, praf de copt; sare, condimente, mirodenii, plante aromatice conservate; oțet, sosuri și alte condimente; lapte congelat (înghețată); prafuri pentru înghețate; sorbete (înghețate pe bază de apă); înghețată de iaurt (înghețate); propolis de uz alimentar; gheață (apă înghețată);
 31 - produse agricole, de acvacultură, horticoale și forestiere, brute și neprelucrate; cereale și

semințe crude și neprocesate; fructe și legume proaspete, plante aromatice proaspete; plante și flori naturale; bulbi, răsaduri și semințe pentru plantare; animale vii; hrană și băuturi pentru animale; malț;

- 32 - bere; băuturi nealcoolice; ape minerale și carbogazoase; băuturi din fructe și sucuri de fructe; siropuri și alte preparate pentru fabricarea băuturilor nealcoolice;
 33 - băuturi alcoolice, cu excepția berii; preparate alcoolice pentru fabricarea băuturilor.
 (531) CFE(8) 26.04.02; 26.04.05; 26.04.18; 26.04.22; 27.05.01; 29.01.12.

- (210) **050234**
 (220) 13.07.2022
 (730) **BUGA Ghenadie, MD**
 Str. Prieteniei nr. 21, MD-6526,
 Mereni, Anenii Noi, Republica Moldova
 (540)

PALATUL VICTORIA

- (511) NCL(11-2022)
 29 - carne, pește, păsări și vânat; extracte din carne; fructe și legume conservate, congelate, uscate și fierte; jeleuri, dulcețuri, compoturi; ouă; lapte, brânzeturi, unt, iaurt și alte produse lactate; uleiuri și grăsimi comestibile.

- (210) **050235**
 (220) 13.07.2022
 (730) **Bioland e.V., DE**
 Kaiserstrasse 18, 55116 Mainz, Germania
 (540)

Bioland

- (511) NCL(11-2022)
 05 - alimente și substanțe dietetice adaptate pentru uz medical sau veterinar, alimente pentru bebeluși; lapte praf (alimente pentru sugari); suplimente alimentare pentru oameni și animale;
 29 - carne, pește, păsări și vânat; extracte din carne; fructe și legume conservate, congelate

- te, uscate și fierte; aspic de carne, geluri din pește; jeleuri de fructe, jeleuri de legume, dulcețuri, compoturi; ouă; lapte, brânzeturi, unt, iaurt și alte produse lactate; înlocuitori de lapte; lapte praf pentru scopuri de alimentație; uleiuri și grăsimi comestibile;
- 30 - ceai; orez, paste făinoase și tăiței; făină și preparate din cereale; pesmeți din pâine; pâine, produse de patiserie și cofetărie; ciocolată; înghețată, șerbaturi și alte înghețate comestibile; zahăr, miere, sirop de melasă; drojdie, praf de copt; sare, condimente, mirodenii, plante aromatice conservate; oțet, sosuri și alte condimente; lapte congelat (înghețată); prafuri pentru înghețate; sorbete (înghețate pe bază de apă); înghețată de iaurt (înghețate); propolis de uz alimentar; gheață (apă înghețată);
- 31 - produse agricole, de acvacultură, horticoale și forestiere, brute și neprelucrate; cereale și semințe crude și neprocesate; fructe și legume proaspete, plante aromatice proaspete; plante și flori naturale; bulbi, răsaduri și semințe pentru plantare; animale vii; hrană și băuturi pentru animale; malt;
- 32 - bere; băuturi nealcoolice; ape minerale și carbogazoase; băuturi din fructe și sucuri de fructe; siropuri și alte preparate pentru fabricarea băuturilor nealcoolice;
- 33 - băuturi alcoolice, cu excepția berii; preparate alcoolice pentru fabricarea băuturilor.

(210) **050239**
 (220) 13.07.2022
 (730) **HETERO LABS LIMITED, IN**
 7-2-A2, Hetero Corporate, Industrial Estates,
 Sanath Nagar, Hyderabad-500018, Telanga-
 na, India
 (540)



(591) Culori revendicate: roșu.
 (511) NCL(11-2022)
 35 - agenții de vânzare a preparatelor farmaceutice; servicii de vânzare cu amănuntul sau angro pentru preparate farmaceutice; servicii de import și export al produselor chimice și farmaceutice; prezentarea produselor chimice și farmaceutice pentru vânzare.
 (531) CFE(8) 26.01.03; 26.01.20; 27.05.01; 27.05.08; 29.01.11.

(210) **050240**
 (220) 13.07.2022
 (730) **HETERO LABS LIMITED, IN**
 7-2-A2, Hetero Corporate, Industrial Estates,
 Sanath Nagar, Hyderabad-500018, Telanga-
 na, India
 (540)



(591) Culori revendicate: roșu.
 (511) NCL(11-2022)
 44 - servicii medicale și farmaceutice.
 (531) CFE(8) 26.01.03; 26.01.20; 27.05.01; 27.05.08; 29.01.11.

(210) **050241**
 (220) 14.07.2022
 (310) 2022/028769
 (320) 02.03.2022
 (330) TR
 (730) **British American Tobacco (Brands) Limited, GB**
 Globe House, 4 Temple Place, London
 WC2R 2PG, Regatul Unit

(540)



The logo for KBio features the letters 'KBio' in a bold, sans-serif font. To the right of the text is a stylized square icon composed of two overlapping shapes: a solid grey square and a white square with a grey border, creating a 3D effect.

(511) NCL(11-2022)

42 - servicii de cercetare și dezvoltare referitoare la vaccinuri și sănătatea publică.

(531) CFE(8) 26.03.23; 26.13.25; 27.05.01.

(210) **050245**

(220) 07.07.2022

(730) **J&B LIMITED, VG**

3rd floor, Yam raj Building, Market Square,
P.O.Box 3175, Road TOWN, TORTOLA, In-
sulele Virgine Britanice

(540)



(511) NCL(11-2022)

34 - tutun; articole pentru fumători, nu din metale prețioase; chibrituri, țigarete, tabachere pentru țigarete.

(531) CFE(8) 03.01.02; 03.03.01; 19.03.03;
19.03.24; 24.01.19; 24.09.01; 24.17.25;
25.01.19; 26.03.23; 27.05.10.

(210) **050248**

(220) 15.07.2022

(730) **TOLMACI Denis, MD**

Str. Constantin Brâncuși nr. 110, bloc B, ap.
48, MD-2060, Chișinău, Republica Moldova

(540)



The logo for ecosept features the word 'ecosept' in a lowercase, bold, sans-serif font. A small trademark symbol (TM) is located at the top right of the letter 't'.

(511) NCL(11-2022)

11 - aparate și instalații de iluminat, de încălzire, de răcire, de producere a vaporilor, de coacere, de uscare, de ventilare, de distribuire a apei și instalații sanitare;

19 - materiale, nu din metal, pentru edificare și construcție; conducte rigide, nu din metal, pentru edificare; asfalt, smoală, gudron și bitum; construcții transportabile, nu din metal; monumente nemetalice.

(531) CFE(8) 27.05.01.

(210) **050249**

(220) 18.07.2022

(730) **ILIN Ivan, MD**

Str. Dumitru Calos nr. 62, ap. 9, MD-6539,
Varnița, Anenii Noi, Republica Moldova

(540)

Procab

(511) NCL(11-2022)

06 - metale comune și aliajele lor; minereuri; materiale metalice pentru edificare și construcții; construcții transportabile metalice; cabluri și fire neelectrice din metale comune; mici articole de fierărie; containere metalice pentru depozitare sau transport; seifuri;

09 - aparate și instrumente științifice, pentru cercetare, de navigare, geodezice, fotografice, cinematografice, audiovizuale, optice, de cântărire, de măsurare, de semnalizare, de

detectare, de testare, de verificare, de salvare și didactice; aparate și instrumente pentru conducerea, distribuirea, transformarea, acumularea, reglarea sau comanda curentului electric; aparate și instrumente pentru înregistrarea, transmiterea, reproducerea sau procesarea sunetului, imaginilor sau datelor; suporturi media înregistrate și descărcabile, software de calculator, suporturi media digitale sau analogice de înregistrare și de stocare fără conținut; mecanisme pentru aparate cu preplată; case de marcat, dispozitive de calculat; calculatoare și dispozitive periferice de calculator; costume de scafandru, măști pentru scafandri, tampoane de urechi pentru scafandri, cleme nazale pentru scafandri și înotători, mănuși de scafandru, aparate de respirat sub apă pentru înot subacvatic; extincitoare.

(210) **050255**

(220) 20.07.2022

(730) **CARAZAN Mihail, MD**

Str. Alexandru cel Bun nr. 113, ap. 21,
MD-4601, Edineț, Republica Moldova

(540)

BOMOND

(511) NCL(11-2022)

43 - servicii de alimentație publică; servicii de cazare temporară.

(210) **050256**

(220) 18.07.2022

(730) **BOTNARI Dan, MD**

Str. Andrei Mureșanu nr. 2, MD-2093,
Grătiești, Chișinău, Republica Moldova

(540)

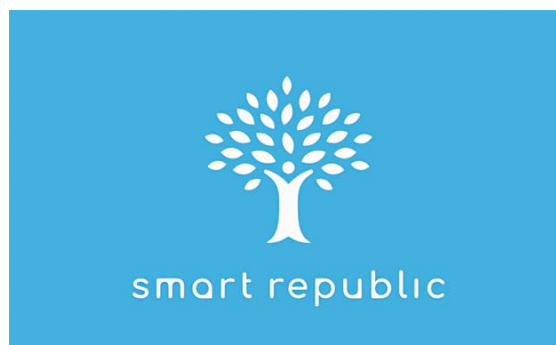

(591) Culori revendicate: albastru-deschis, alb.

(511) NCL(11-2022)

- 09 - aparate și instrumente științifice, pentru cercetare, de navigare, geodezice, fotografice, cinematografice, audiovizuale, optice, de cântărire, de măsurare, de semnalizare, de detectare, de testare, de verificare, de salvare și didactice; aparate și instrumente pentru conducerea, distribuirea, transformarea, acumularea, reglarea sau comanda curentului electric; aparate și instrumente pentru înregistrarea, transmiterea, reproducerea sau procesarea sunetului, imaginilor sau datelor; suporturi media înregistrate și descărcabile, software de calculator, suporturi media digitale sau analogice de înregistrare și de stocare fără conținut; mecanisme pentru aparate cu preplată; case de marcat, dispozitive de calculat; calculatoare și dispozitive periferice de calculator; costume de scafandru, măști pentru scafandri, tampoane de urechi pentru scafandri, cleme nazale pentru scafandri și înotători, mănuși de scafandru, aparate de respirat sub apă pentru înot subacvatic; extincitoare;
- 11 - aparate și instalații de iluminat, de încălzire, de răcire, de producere a vaporilor, de coacere, de uscare, de ventilare, de distribuire a apei și instalații sanitare;
- 21 - ustensile și recipiente pentru menaj sau de bucătărie; articole de bucătărie și veselă, cu excepția furculițelor, cuțitelor și lingurilor; piepteni și bureți; perii, cu excepția pensulelor; materiale pentru perii; articole pentru curățare; sticlă brută sau semiprelucrată, cu excepția sticlei pentru construcții; sticlărie, porțelan și ceramică;
- 28 - jocuri, jucării și articole pentru joacă; aparate pentru jocuri video; articole de gimnastică și sport; decorațiuni (ornamente) pentru pomul de Crăciun;

- 35 - publicitate; administrarea, organizarea și managementul afacerilor; lucrări de birou.
 (531) CFE(8) 05.01.03; 05.01.05; 05.01.11; 05.01.16; 27.05.01; 29.01.12.

- (210) **050257**
 (220) 19.07.2022
 (730) **BECOR S.R.L., întreprindere mixtă, MD**
 Str. Calea Orheiului nr. 111/5,
 MD-2020, Chișinău, Republica Moldova
 (540)

Traummer

- (511) NCL(11-2022)
 03 - cosmetice și produse de toaletă nemedicinale; produse nemedicinale pentru curățarea dinților; produse de parfumerie, uleiuri esențiale; preparate pentru albit și alte substanțe pentru spălat; preparate pentru curățare, lustruire, degresare și șlefuire.

- (210) **050258**
 (220) 19.07.2022
 (730) **MUNTEANU Aliona, MD**
 Str. Maria Drăgan nr. 8, bloc 3, ap. 55,
 MD-2044, Chișinău, Republica Moldova
 (540)

Aliona Moon

- (511) NCL(11-2022)
 16 - hârtie și carton; produse de imprimare; articole pentru legătorie; fotografii; articole de papetărie și de birou, cu excepția mobilei; adezivi pentru papetărie sau menaj; materiale de desen și materiale pentru artiști; pensule; materiale didactice și de instruire; foi, folii și pungi din plastic pentru împachetare și ambalare; caractere și clișee tipografice;
 41 - educație; instruire; divertisment; activități sportive și culturale.

- (210) **050259**
 (220) 19.07.2022
 (730) **GM Pharmaceuticals LTD, GE**
 Rustavi highway № 52, 0114 Tbilisi, Georgia
 (540)

Venlex Венлекс

- (511) NCL(11-2022)
 05 - preparate farmaceutice, medicale și de uz veterinar; produse igienice pentru medicină; alimente și substanțe dietetice adaptate pentru uz medical sau veterinar, alimente pentru bebeluși; suplimente alimentare pentru oameni și animale; plasturi, materiale pentru pansamente; materiale pentru plombarea dinților și pentru mulaje dentare; dezinfectante; produse pentru distrugerea animalelor dăunătoare; fungicide, erbicide.
 (531) CFE(8) 28.05.00.

- (210) **050260**
 (220) 19.07.2022
 (730) **GM Pharmaceuticals LTD, GE**
 Rustavi highway № 52, 0114 Tbilisi, Georgia
 (540)

Флебосмин Flebosmin

- (511) NCL(11-2022)
 05 - preparate farmaceutice, medicale și de uz veterinar; produse igienice pentru medicină; alimente și substanțe dietetice adaptate pentru uz medical sau veterinar, alimente pentru bebeluși; suplimente alimentare pentru oameni și animale; plasturi, materiale pentru pansamente; materiale pentru plombarea dinților și pentru mulaje dentare; dezinfectante; produse pentru distrugerea animalelor dăunătoare; fungicide, erbicide.
 (531) CFE(8) 28.05.00.

(210) **050261**
 (220) 20.07.2022
 (730) **CORDUN Diana, MD**
 Str. Teilor nr. 1A, MD-2082,
 Colonița, Chișinău, Republica Moldova
 (540)



(591) Culori revendicate: alb, albastru, negru.
 (511) NCL(11-2022)
 35 - publicitate; administrarea, organizarea și managementul afacerilor; lucrări de birou;
 36 - servicii financiare, monetare și bancare; servicii de asigurări; afaceri imobiliare.
 (531) CFE(8) 20.05.05; 20.05.25; 20.07.01; 20.07.02; 26.04.19; 26.07.15; 27.05.01; 29.01.13.

(210) **050262**
 (220) 20.07.2022
 (730) **CORDUN Diana, MD**
 Str. Teilor nr. 1A, MD-2082,
 Colonița, Chișinău, Republica Moldova
 (540)



(591) Culori revendicate: alb, albastru, negru.
 (511) NCL(11-2022)
 35 - publicitate; administrarea, organizarea și managementul afacerilor; lucrări de birou;

36 - servicii financiare, monetare și bancare; servicii de asigurări; afaceri imobiliare.

(531) CFE(8) 20.05.05; 20.05.25; 20.07.01; 20.07.02; 26.04.19; 26.07.15; 27.05.09; 29.01.13.

(210) **050263**
 (220) 20.07.2022
 (730) **Getz Pharma International FZ LLC, AE**
 Office No. 1307, 13th Floor, Al-Thurayya Tower 1, Dubai Media City, Dubai, Emiratele Arabe Unite
 (540)

GETZLOX

(511) NCL(11-2022)
 05 - preparate farmaceutice.

(210) **050266**
 (220) 21.07.2022
 (730) **MUNTEAN Ivan, MD**
 Str. Alexandr Pușkin nr. 15, ap. 14,
 MD-2012, Chișinău, Republica Moldova
 (540)

7000 ani sub vin
 ЛЕТ ПОД ВИНОМ
 years under wine

(511) NCL(11-2022)
 33 - băuturi alcoolice, cu excepția berii; preparate alcoolice pentru fabricarea băuturilor;
 35 - publicitate; administrarea, organizarea și managementul afacerilor; lucrări de birou;
 41 - educație; instruire; divertisment; activități sportive și culturale;
 43 - servicii de alimentație publică; servicii de cazare temporară.
 (531) CFE(8) 27.05.01; 27.07.11; 28.05.00.

(210) **050268**
 (220) 19.07.2022
 (730) **AD AUTO TOTAL S.R.L., RO**
 Str. Tincani nr. 8, bl. Z18, sc. A, et. 10, ap.
 66, sector 6, Bucuresti, România
 (540)

AD AUTO TOTAL CONCURSUL MECANICUL ANULUI

(511) NCL(11-2022)
 12 - vehicule; aparate de locomoție terestră, aeriană sau navală;
 35 - publicitate; administrarea, organizarea și managementul afacerilor; lucrări de birou;
 37 - servicii de construcții; servicii de instalare și reparații; extracție minieră, foraje pentru extracția de petrol și de gaze;
 41 - educație; instruire; divertisment; activități sportive și culturale;
 42 - servicii științifice și tehnologice, precum și servicii de cercetare și de creație, referitoare la acestea; servicii de analiză industrială, cercetare industrială și proiectare industrială; servicii de control al calității și de autentificare; crearea și dezvoltarea calculatoarelor și programelor de calculator.

(210) **050269**
 (220) 20.07.2022
 (730) **ALLERGAN HOLDINGS France SAS, FR**
 Tour CBX, 1 Passerelle des Reflets, 92400
 Courbevoie, Franța
 (540)

SKINVIVE

(511) NCL(11-2022)
 05 - preparate farmaceutice pentru tratarea ridurilor glabulare, ridurilor faciale, asimetriilor și defectelor și afecțiunilor pielii umane; implanturi dermice biologice, și anume soluții de vâsco-suplimentare pentru umplerea ridurilor;
 10 - aparate pentru tratarea ridurilor glabulare, ridurilor faciale, asimetriilor și defectelor și afecțiunilor pielii umane.

(210) **050270**
 (220) 20.07.2022
 (730) **ALLERGAN HOLDINGS France SAS, FR**
 Tour CBX, 1 Passerelle des Reflets, 92400
 Courbevoie, Franța
 (540)



SKINVIVE

BY JUVÉDERM

(511) NCL(11-2022)
 05 - preparate farmaceutice pentru tratarea ridurilor glabulare, ridurilor faciale, asimetriilor și defectelor și afecțiunilor pielii umane; implanturi dermice biologice, și anume soluții de vâsco-suplimentare pentru umplerea ridurilor;
 10 - aparate pentru tratarea ridurilor glabulare, ridurilor faciale, asimetriilor și defectelor și afecțiunilor pielii umane.
 (531) CFE(8) 01.15.15; 24.17.21; 27.03.12; 27.05.01; 27.05.21.

(210) **050273**
 (220) 18.07.2022
 (730) **SC PIRAMID INTERNATIONAL SA, RO**
 Sos. de Centura nr. 2-8, Corp C1, A2, Bra-
 gadiru, Ilfov, România
 (540)



- (591) Culori revendicate: alb, verde, roșu, galben, cafeniu, auriu, albastru.
- (511) NCL(11-2022)
- 29 - fructe, ciuperci, legume, nuci și leguminoase prelucrate; legume la conservă; legume gătit; legume uscate; legume conservate; mâncăruri preparate; fasole; fasole uscată; fasole fiartă; fasole reprăjită; conserve de fasole; sos de fasole; linte preparată; linte (uscată); linte conservată; năut preparat; pastă de năut; roșii conservate; roșii decojite; roșii preparate; concentrat de roșii; piure de roșii; suc de roșii pentru gătit; bulion; pastă de tomate; ciuperci preparate; ciuperci conservate; ciuperci comestibile uscate; murături; murături mixte; conserve și murături; castraveți conservați; gogoșari conservați; ananas conservă; ananas uscat; ardei iute murat; stafide; stafide infuzate; fulgi de cocos; ulei de cocos; unt de cocos; lapte de cocos; praf de nucă de cocos; nuci de cocos uscate; pește, fructe de mare și moluște (nu vii); pește conservat; peste în conservă;
- 30 - orez; orez fiert; orez decorticat; orez expandat; orez condimentat; orez integral; orez prăjit; orez, tapiocă; orez preparat; orez vermicelli; orez glutinos; orez instant; amestecuri de orez; orez îmbogățit (negătit); orez artificial (negătit); salată de orez; orez congelat preparat; orez sălbatic (preparat); sosuri pentru orez; biscuiți de orez; fidele de orez; chipsuri de orez; orez gătit la aburi; orez gătit și uscat; fulgi de orez natural; orez congelat preparat cu condimente; orez măcinat pentru consum uman; produse alimentare fabricate din orez; pulpă de orez pentru scopuri culinare; orez (pregătit) folosit pentru prepararea alimentelor de consum uman; arpacaș pentru alimentație umană; arpacaș de ovăz; zahăr; zaharoză; zahăr alb; zahăr lichid; zahăr cubic; zahăr caramelizat; zahăr fiert; zahăr granulat; zahăr pudră; zahăr glasat; zahăr brut; zahăr tos; zahăr brun; zahăr candel; zahăr turbinado; zahăr pentru dulceață; pastă de zahăr; mălai; popcorn; popcorn aromat; condimente; condimente comestibile; condimente alimentare; condimente uscate; condimente aromate; arome și condimente; condimente pentru alimente; preparate de condimente; amestecuri de condimente; amestec de condimente; condimente pe bază de legume; amestecuri de condimente pentru carne de pui; sare cu condimente; condimente de copt; extracte de condimente; condimente pentru pizza; sosuri marinate conținând condimente; ardei iuți uscați (condimente); con-

dimente pentru floricele de porumb; condimente sub formă de pudră; condimente sub formă de prafuri; condimente pe bază de legume pentru paste; sare; mirodenii; busuioc uscat; cimbru uscat; foi de dafin uscate; leuștean uscat; mărar uscat; oregano uscat; pătrunjel uscat; piper; piper măcinat; boabe de piper; piper roșu măcinat; boia; usturoi măcinat; praf de usturoi (condiment); sos de usturoi (alioli); suc de usturoi; usturoi tocat (condiment); usturoi prelucrat destinat utilizării sub formă de condiment; muștar; muștar pentru alimente; praf de muștar (condimente); pudră de muștar pentru alimente; preparate din muștar pentru alimente; ienibahar; coriandru uscat; coriandru măcinat; semințe uscate de coriandru pentru utilizare drept condiment; scorțișoară (mirodenii); bețișoare de scorțișoară; praf de scorțișoară (condimente); arome alimentare altele decât uleiurile esențiale; vanilie (arome) altele decât uleiurile esențiale; arome de lămâie altele decât uleiurile esențiale; arome de migdale altele decât uleiurile esențiale; arome pentru brânză altele decât uleiurile esențiale; arome pentru prăjituri altele decât uleiurile esențiale; arome de unt altele decât uleiurile esențiale; arome din ceai altele decât uleiurile esențiale; arome pentru supe altele decât uleiurile esențiale; arome de cafea altele decât uleiurile esențiale; arome obținute din fructe altele decât uleiurile esențiale; arome preparate din pește altele decât uleiurile esențiale; arome preparate din carne altele decât uleiurile esențiale; arome preparate din murături altele decât uleiurile esențiale; arome pe bază de ciocolată; arome de fructe; arome de vanilie de uz culinar; arome preparate din carne de pui; arome alimentare (altele decât uleiurile esențiale); extracte utilizate ca arome (nu uleiuri esențiale); arome pentru gustări (altele decât uleiuri esențiale); arome de migdale pentru alimente sau băuturi; arome de lămâie pentru alimente sau băuturi; extracte de cafea utilizate ca arome pentru alimente; cacao; pudră de cacao; pudră de cacao instant; cacao pentru prepararea băuturilor; amestecuri pe bază de cacao altele decât uleiurile esențiale; extracte de cacao pentru consum uman altele decât uleiurile esențiale; extracte de cacao utilizate ca arome pentru alimente altele decât uleiurile esențiale; arome preparate din legume (altele decât uleiurile esențiale); arome sărate pentru alimente (altele decât uleiurile esențiale); semințe prelucrate folosite ca arome pentru alimente

- și băuturi; sare de lămâie; bicarbonat de sodiu alimentar (bicarbonat folosit pentru copt); muștar boabe (condimente);
- 31 - produse agricole, de acvacultură, horticoale și forestiere brute și neprocesate; grăunțe și semințe brute și neprocesate; fructe și legume proaspete, ierburi proaspete; cereale neprocesate; ciuperci și trufe proaspete; alge neprocesate; plante și flori naturale; bulbi, puieți și semințe pentru plantare; animale vii; hrană și băuturi pentru animale; malt;
- 32 - bere; băuturi non-alcoolice; ape minerale și gazoase și alte băuturi nealcoolice; băuturi din fructe și sucuri de fructe; siropuri și alte preparate non-alcoolice pentru fabricarea băuturilor; băuturi răcoritoare; băuturi pe bază de orez și soia; băuturi energizante, băuturi izotonice, băuturi sportive bogate în proteine; esențe și extracte de fructe nealcoolice pentru prepararea băuturilor;
- 35 - publicitate; regruparea în avantajul terților a următoarelor produse: agricole, cereale, cafea, ceai, cacao, zahăr, orez, mirodenii (cu excepția transportului lor) permițând consumatorilor să le vadă și să le cumpere comod; servicii de achiziție pentru terți (achiziționarea de bunuri și servicii pentru alte afaceri); închirierea automatelor pentru vânzarea de produs; prezentarea produselor în mediile de comunicare, în scopuri de comerț cu amănuntul;
- 39 - transport; ambalarea și depozitarea mărfurilor; organizarea de călătorii.
- (531) CFE(8) 06.01.01; 06.01.02; 06.01.04; 07.05.01; 07.05.05; 26.01.13; 26.01.18; 26.11.12; 26.15.07; 27.05.03; 29.01.15.

(210) **050274**
 (220) 18.07.2022
 (730) **SC PIRAMID INTERNATIONAL SA, RO**
 Sos. de Centura nr. 2-8, Corp C1, A2, Bra-
 gadiru, Ilfov, România
 (540)

Aqua Delta

- (511) NCL(11-2022)
 32 - băuturi nealcoolice; ape minerale și carbogazoase; băuturi nealcoolice din fructe și sucuri de fructe; băuturi pentru sportivi; băuturi care conțin vitamine; băuturi nealcoolice cu aromă de ceai; băuturi nealcoolice care conțin sucuri de fructe; băuturi răcoritoare cu aromă de fructe; băuturi răcoritoare cu conținut caloric scăzut.

(210) **050275**
 (220) 25.07.2022
 (730) **IMENSITATE S.R.L., MD**
 Str. Nicolae Testemițanu nr. 23,
 MD-2025, Chișinău, Republica Moldova
 (540)



- (511) NCL(11-2022)
 35 - publicitate; administrarea, organizarea și managementul afacerilor; lucrări de birou.
 (531) CFE(8) 26.04.01; 26.04.07; 27.01.02; 27.05.08.

(210) **050276**
 (220) 26.07.2022
 (730) **BESCHIERU Daria, MD**
 Str. Nicolae Milescu Spătarul nr. 23, ap. 79,
 MD-2075, Chișinău, Republica Moldova
 (540)

SHANGRILA

- (511) NCL(11-2022)
 32 - bere; băuturi nealcoolice; ape minerale și carbogazoase; băuturi din fructe și sucuri de fructe; siropuri și alte preparate pentru fabricarea băuturilor nealcoolice;
 33 - băuturi alcoolice, cu excepția berii; preparate alcoolice pentru fabricarea băuturilor.

(210) **050277**
 (220) 22.07.2022
 (730) **SHENZHEN TCL NEW TECHNOLOGY CO., LTD., CN**
 9/F, Building D4, International E City, 1001 Zhongshan Park Road, Xili Street, Nanshan District, Shenzhen, 518000 Guangdong, China

(540)

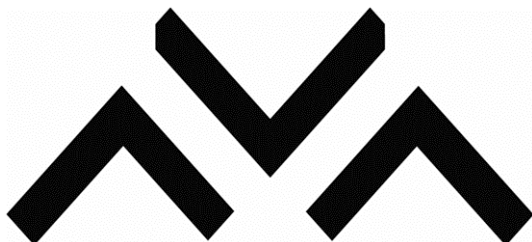

(511) NCL(11-2022)
 09 - echipamente de procesare a datelor; computere; periferice adaptate pentru a fi folosite la calculatoare; monitoare (hardware pentru calculatoare); tablete; ceasuri inteligente; ochelari inteligenți; terminale interactive cu ecran tactil; table electronice interactive whiteboard; difuzoare; cutii pentru difuzoare; microfoane; sonerii de ușă, electrice; încuitori electrice; dispozitive de alarmă; panouri de afișaj electronic; televizoare; aparate de înregistrare a sunetelor; laptopuri; telefoane mobile; camere video portabile; receptoare audiovizuale; aparate pentru reproducerea sunetului; aparate pentru transmiterea sunetului; căști pentru realitate virtuală; camere de televiziune; aplicații software de calculator, descărcabile; programe de calculatoare (software descărcabil); căști; aparate electronice de supraveghere; aparate de fotografiat; aparate audiovizuale folosite în scopuri didactice; ecrane video; ecrane cu diode emițătoare de lumină; bare de sunet.

(531) CFE(8) 18.01.21; 26.03.23; 26.13.25.

(210) **050278**
 (220) 25.07.2022
 (730) **SMARTIC CLUB S.R.L., MD**
 MD-5232, Șuri, Drochia, Republica Moldova

(540)



(591) Culori revendicate: alb, turcoaz, galben, negru, roșu.

(511) NCL(11-2022)
 41 - educație; instruire.

(531) CFE(8) 26.01.10; 26.07.09; 26.13.25; 27.05.01; 29.01.15.

(210) **050279**
 (220) 26.07.2022
 (730) **KT & G Corporation, KR**
 71, Beotkkot-gil, Daedeok-gu, Daejeon, Republica Coreea
 (540)

ESSE BLACK

(511) NCL(11-2022)
 34 - tutun; țigarete, țigări; trabucuri; tutun de prizat; foite pentru țigarete și țigări; pipe de tutun; filtre pentru țigarete; tabachere pentru țigarete sau trabucuri (cu excepția celor din metale prețioase), cutii pentru țigarete și țigări (cu excepția celor din metale prețioase); punguțe pentru tutun; brichete pentru țigarete (cu excepția celor din metale prețioase); chibrituri; dispozitive de curățat pipe de tutun; scrumiere (cu excepția celor din metale prețioase); foarfece pentru trabucuri.

(210) **050280**
 (220) 26.07.2022
 (730) **KT & G Corporation, KR**
 71, Beotkkot-gil, Daedeok-gu, Daejeon, Republica Coreea
 (540)

ESSE BLACK MINI

(511) NCL(11-2022)
 34 - tutun; țigarete, țigări; trabucuri; tutun de pri-
 zat; foite pentru țigarete și țigări; pipe de tu-
 tun; filtre pentru țigarete; tabachere pentru
 țigarete sau trabucuri (cu excepția celor din
 metale prețioase), cutii pentru țigarete și țig-
 ări (cu excepția celor din metale prețioase);
 punguțe pentru tutun; brichete pentru țigarete
 (cu excepția celor din metale prețioase); chi-
 brituri; dispozitive de curățat pipe de tutun;
 scrumiere (cu excepția celor din metale
 prețioase); foarfece pentru trabucuri.

(210) **050281**
 (220) 26.07.2022
 (730) **KT & G Corporation, KR**
 71, Beotkkot-gil, Daedeok-gu, Daejeon, Re-
 publica Coreea
 (540)

ESSE CHANGE MINI

(511) NCL(11-2022)
 34 - tutun; țigarete, țigări; trabucuri; tutun de pri-
 zat; foite pentru țigarete și țigări; pipe de tu-
 tun; filtre pentru țigarete; tabachere pentru
 țigarete sau trabucuri (cu excepția celor din
 metale prețioase), cutii pentru țigarete și țig-
 ări (cu excepția celor din metale prețioase);
 punguțe pentru tutun; brichete pentru țigarete
 (cu excepția celor din metale prețioase); chi-
 brituri; dispozitive de curățat pipe de tutun;
 scrumiere (cu excepția celor din metale
 prețioase); foarfece pentru trabucuri.

(210) **050282**
 (220) 26.07.2022
 (730) **KT & G Corporation, KR**
 71, Beotkkot-gil, Daedeok-gu, Daejeon, Re-
 publica Coreea
 (540)

ESSE SILVER

(511) NCL(11-2022)
 34 - tutun; țigarete, țigări; trabucuri; tutun de pri-
 zat; foite pentru țigarete și țigări; pipe de tu-

tun; filtre pentru țigarete; tabachere pentru
 țigarete sau trabucuri (cu excepția celor din
 metale prețioase), cutii pentru țigarete și țig-
 ări (cu excepția celor din metale prețioase);
 punguțe pentru tutun; brichete pentru țigarete
 (cu excepția celor din metale prețioase); chi-
 brituri; dispozitive de curățat pipe de tutun;
 scrumiere (cu excepția celor din metale
 prețioase); foarfece pentru trabucuri.

(210) **050283**
 (220) 26.07.2022
 (730) **KT & G Corporation, KR**
 71, Beotkkot-gil, Daedeok-gu, Daejeon, Re-
 publica Coreea
 (540)

ESSE SILVER MINI

(511) NCL(11-2022)
 34 - tutun; țigarete, țigări; trabucuri; tutun de pri-
 zat; foite pentru țigarete și țigări; pipe de tu-
 tun; filtre pentru țigarete; tabachere pentru
 țigarete sau trabucuri (cu excepția celor din
 metale prețioase), cutii pentru țigarete și țig-
 ări (cu excepția celor din metale prețioase);
 punguțe pentru tutun; brichete pentru țigarete
 (cu excepția celor din metale prețioase); chi-
 brituri; dispozitive de curățat pipe de tutun;
 scrumiere (cu excepția celor din metale
 prețioase); foarfece pentru trabucuri.

(210) **050284**
 (220) 26.07.2022
 (730) **KT & G Corporation, KR**
 71, Beotkkot-gil, Daedeok-gu, Daejeon, Re-
 publica Coreea
 (540)

ESSE SPECIAL GOLD

(511) NCL(11-2022)
 34 - tutun; țigarete, țigări; trabucuri; tutun de pri-
 zat; foite pentru țigarete și țigări; pipe de tu-
 tun; filtre pentru țigarete; tabachere pentru
 țigarete sau trabucuri (cu excepția celor din
 metale prețioase), cutii pentru țigarete și țig-

gări (cu excepția celor din metale prețioase);
punguțe pentru tutun; brichete pentru țigarete
(cu excepția celor din metale prețioase); chi-
brituri; dispozitive de curățat pipe de tutun;
scrumiere (cu excepția celor din metale
prețioase); foarfece pentru trabucuri.

(210) **050285**

(220) 26.07.2022

(730) **KT & G Corporation, KR**

71, Beotkkot-gil, Daedeok-gu, Daejeon, Re-
publica Coreea

(540)

LANDUS

(511) NCL(11-2022)

34 - tutun; țigarete, țigări; trabucuri; tutun de pri-
zat; foite pentru țigarete și țigări; pipe de tu-
tun; filtre pentru țigarete; tabachere pentru
țigarete sau trabucuri (cu excepția celor din
metale prețioase), cutii pentru țigarete și țig-
gări (cu excepția celor din metale prețioase);
punguțe pentru tutun; brichete pentru țigarete
(cu excepția celor din metale prețioase); chi-
brituri; dispozitive de curățat pipe de tutun;
scrumiere (cu excepția celor din metale
prețioase); foarfece pentru trabucuri.

(210) **050286**

(220) 27.07.2022

(730) **KASSA EXPO CARGO S.R.L., MD**

Șos. Balcani nr. 1,
MD-2069, Chișinău, Republica Moldova

(540)



(511) NCL(11-2022)

02 - vopsele, firnisuri, lacuri; substanțe de pro-
tecție contra ruginii și contra deteriorării lem-
nului; coloranți, vopsele, cerneluri pentru

imprimare, marcare și gravură; rășini natura-
le în stare brută; metale sub formă de folie și
pulbere pentru utilizare în vopsire, decorare,
tipărire și artă;

06 - metale comune și aliajele lor; minereuri; ma-
teriale metalice pentru edificare și construcții;
construcții transportabile metalice; cabluri și
fire neelectrice din metale comune; mici arti-
cole de fierărie; containere metalice pentru
depozitare sau transport; seifuri;

35 - publicitate; administrarea, organizarea și
managementul afacerilor; lucrări de birou;

37 - servicii de construcții; servicii de instalare și
reparații; extracție minieră, foraje pentru ex-
tracția de petrol și de gaze.

39 - transport; ambalarea și depozitarea mărfuri-
lor; organizarea de călătorii.

(531) CFE(8) 07.01.24; 07.03.11; 26.03.23;
27.05.08.

(210) **050290**

(220) 27.07.2022

(730) **EMELIAN Vitalie, MD**

Str. Grenoble nr. 259, bloc 3, ap. 9,
MD-2072, Chișinău, Republica Moldova

(540)



(511) NCL(11-2022)

07 - mașini, mașini-unelte, unelte acționate elec-
tric; motoare, cu excepția celor pentru vehi-
culele terestre; componente de cuplare și
transmisie a mașinilor, cu excepția celor pen-
tru vehiculele terestre; unelte agricole, altele
decât unelte de mână, acționate manual;
incubatoare pentru ouă; mașini automate de
vânzare;

08 - scule și instrumente de mână, acționate ma-
nual; cuțite, furculițe și linguri; arme albe, cu
excepția armelor de foc; aparate de ras.

(531) CFE(8) 01.15.03; 27.05.01.

- (210) **050291**
 (220) 27.07.2022
 (730) **NAMAIAN DEG S.R.L., societate comercială, MD**
 Str. C. Negruzzi nr. 40, MD-2093,
 Hulboaca, Grătiești, Chișinău, Republica
 Moldova
 (540)



- (591) Culori revendicate: negru, galben.
 (511) NCL(11-2022)
 12 - vehicule; aparate de locomoție terestră, aeriană sau navală;
 35 - publicitate; administrarea, organizarea și managementul afacerilor; lucrări de birou;
 37 - servicii de construcții; servicii de instalare și reparații; extracție minieră, foraje pentru extracția de petrol și de gaze.
 (531) CFE(8) 18.01.05; 18.01.23; 26.01.16; 26.01.18; 27.03.01; 27.03.15; 27.05.09; 29.01.12.

- (210) **050292**
 (220) 27.07.2022
 (730) **EMELIAN Vitalie, MD**
 Str. Grenoble nr. 259, bloc 3, ap. 9,
 MD-2072, Chișinău, Republica Moldova
 (540)



- (511) NCL(11-2022)
 07 - mașini, mașini-unelte, unelte acționate electric; motoare, cu excepția celor pentru vehiculele terestre; componente de cuplare și transmisie a mașinilor, cu excepția celor pentru vehiculele terestre; unelte agricole, altele decât unelte de mână, acționate manual; incubatoare pentru ouă; mașini automate de vânzare;

- 08 - scule și instrumente de mână, acționate manual; cuțite, furculițe și linguri; arme albe, cu excepția armelor de foc; aparate de ras;
 09 - aparate și instrumente științifice, pentru cercetare, de navigare, geodezice, fotografice, cinematografice, audiovizuale, optice, de cântărire, de măsurare, de semnalizare, de detectare, de testare, de verificare, de salvare și didactice; aparate și instrumente pentru conducerea, distribuția, transformarea, acumularea, reglarea sau comanda curentului electric; aparate și instrumente pentru înregistrarea, transmiterea, reproducerea sau procesarea sunetului, imaginilor sau datelor; suporturi media înregistrate și descărcabile, software de calculator, suporturi media digitale sau analogice de înregistrare și de stocare fără conținut; mecanisme pentru aparate cu preplată; case de marcat, dispozitive de calculat; calculatoare și dispozitive periferice de calculator; costume de scufundare, măști pentru scufundare, tamponi de urechi pentru scufundare, cleme nazale pentru scufundare și înotători, mănuși de scufundare, aparate de respirat sub apă pentru înot subacvatic; extinctoare;
 11 - aparate și instalații de iluminat, de încălzire, de răcire, de producere a vaporilor, de coacere, de uscare, de ventilare, de distribuție a apei și instalații sanitare;
 12 - vehicule; aparate de locomoție terestră, aeriană sau navală;
 35 - publicitate; administrarea, organizarea și managementul afacerilor; lucrări de birou;
 37 - servicii de construcții; servicii de instalare și reparații; extracție minieră, foraje pentru extracția de petrol și de gaze.
 (531) CFE(8) 01.15.03; 27.05.01.

- (210) **050293**
 (220) 29.07.2022
 (730) **EMPREUS ONLINE S.R.L., MD**
 Str. Independenței nr. 1/A, ap. 182,
 MD-2043, Chișinău, Republica Moldova
 (540)



- (511) NCL(11-2022)
 35 - publicitate; administrarea, organizarea și managementul afacerilor; lucrări de birou;
 38 - servicii de telecomunicații;
 42 - servicii științifice și tehnologice, precum și servicii de cercetare și de creație, referitoare la acestea; servicii de analiză industrială, cercetare industrială și proiectare industrială; servicii de control al calității și de autentificare; crearea și dezvoltarea calculatoarelor și programelor de calculator.
 (531) CFE(8) 24.17.02; 27.05.08; 27.07.04.

- (210) **050294**
 (220) 28.07.2022
 (730) **SĂCĂREANU Andrei, MD**
 Șos. Hîncești nr. 142/A, ap. 21,
 MD-2070, Chișinău, Republica Moldova
 (540)



Japanese
Master

- (591) Culori revendicate: alb, cafeniu, bej.
 (511) NCL(11-2022)
 08 - scule și instrumente de mână, acționate manual; cuțite, furculițe și linguri; arme albe, cu excepția armelor de foc; aparate de ras;
 35 - publicitate; administrarea, organizarea și managementul afacerilor; lucrări de birou;
 37 - servicii de construcții; servicii de instalare și reparații; extracție minieră, foraje pentru extracția de petrol și de gaze.
 (531) CFE(8) 26.04.18; 26.04.22; 26.11.01; 27.05.01; 28.03.00; 29.01.13.

- (210) **050295**
 (220) 29.07.2022
 (730) **REMIVAN GRUP S.R.L., MD**
 Str. Chișinăului nr. 6,
 MD-6401, Nisporeni, Republica Moldova
 (540)



- (511) NCL(11-2022)
 29 - carne, pește, păsări și vânat; extracte din carne; fructe și legume conservate, congelate, uscate și fierte; jeleuri, dulceturi, compoturi; ouă; lapte, brânzeturi, unt, iaurt și alte produse lactate; uleiuri și grăsimi comestibile;
 30 - cafea, ceai, cacao și înlocuitori ai acestora; orez, paste făinoase și tăiței; tapioca și sago; făină și preparate din cereale; pâine, produse de patiserie și cofetărie; ciocolată; înghețată, șerburi și alte înghețate comestibile; zahăr, miere, sirop de melasă; drojdie, praf de copt; sare, condimente, mirodenii, plante aromatice conservate; oțet, sosuri și alte condimente; gheață (apă înghețată).
 (531) CFE(8) 26.01.18; 26.01.20; 26.01.24; 27.05.24.

- (210) **050296**
 (220) 29.07.2022
 (730) **PUZUR Lilian, MD**
 Str. Trandafirilor nr. 11/5, ap. 33,
 MD-2028, Chișinău, Republica Moldova
 (540)

fraiour

- (511) NCL(11-2022)
 03 - cosmetice și produse de toaletă nemedicinale; produse nemedicinale pentru curățarea dinților; produse de parfumerie, uleiuri esențiale; preparate pentru albit și alte substanțe pentru spălat; preparate pentru curățare, lustruire, degresare și șlefuire.

(210) **050297**
 (220) 29.07.2022
 (730) **PUZUR Lilian, MD**
 Str. Trandafirilor nr. 11/5, ap. 33,
 MD-2028, Chișinău, Republica Moldova
 (540)

SKIN1004

(511) NCL(11-2022)
 03 - cosmetice și produse de toaletă nemedicinale; produse nemedicinale pentru curățarea dinților; produse de parfumerie, uleiuri esențiale; preparate pentru albit și alte substanțe pentru spălat; preparate pentru curățare, lustruire, degresare și șlefuire.

(210) **050298**
 (220) 26.07.2022
 (730) **PUZUR Lilian, MD**
 Str. Trandafirilor nr. 11/5, ap. 33,
 MD-2028, Chișinău, Republica Moldova
 (540)

CeraVe

(511) NCL(11-2022)
 03 - cosmetice și produse de toaletă nemedicinale; produse nemedicinale pentru curățarea dinților; produse de parfumerie, uleiuri esențiale; preparate pentru albit și alte substanțe pentru spălat; preparate pentru curățare, lustruire, degresare și șlefuire.

(210) **050299**
 (220) 27.07.2022
 (730) **EFES VITANTA MOLDOVA BREWERY S.A., întreprindere mixtă, MD**
 Str. Uzinelor nr. 167,
 MD-2023, Chișinău, Republica Moldova

(540)



(591) Culori revendicate: oranj, alb, verde de diferite nuanțe, roșu de diferite nuanțe, gri de diferite nuanțe, cafeniu de diferite nuanțe, albatru de diferite nuanțe, negru, galben, roz-deschis, violet-deschis.

(511) NCL(11-2022)
 32 - bere; băuturi nealcoolice; ape minerale și carbogazoase; băuturi din fructe și sucuri de fructe; siropuri și alte preparate pentru fabricarea băuturilor nealcoolice.

(531) CFE(8) 03.09.16; 06.01.02; 06.03.01; 06.07.01; 06.07.04; 06.07.25; 07.01.03; 07.01.16; 07.05.25; 07.11.01; 15.01.01; 18.03.07; 18.05.01; 19.07.10; 26.04.16; 26.04.18; 27.05.09; 29.01.15.

(210) **050300**
 (220) 27.07.2022
 (730) **EFES VITANTA MOLDOVA BREWERY S.A., întreprindere mixtă, MD**
 Str. Uzinelor nr. 167,
 MD-2023, Chișinău, Republica Moldova
 (540)



(591) Culori revendicate: verde de diferite nuanțe, alb, violet de diferite nuanțe, roșu, galben, gri de diferite nuanțe, oranj, cafeniu de diferite nuanțe, albastru de diferite nuanțe, roz-deschis, negru, turcoaz, bej.

(511) NCL(11-2022)

32 - bere; băuturi nealcoolice; ape minerale și carbogazoase; băuturi din fructe și sucuri de fructe; siropuri și alte preparate pentru fabricarea băuturilor nealcoolice.

(531) CFE(8) 06.01.02; 06.07.01; 06.07.04; 06.07.25; 07.01.03; 07.01.16; 07.05.25; 15.01.01; 18.01.03; 18.05.01; 19.07.10; 26.04.16; 26.04.18; 27.05.09; 29.01.15.

(210) **050301**

(220) 27.07.2022

(730) **EFES VITANTA MOLDOVA BREWERY S.A., întreprindere mixtă, MD**

Str. Uzinelor nr. 167,
MD-2023, Chișinău, Republica Moldova

(540)



(591) Culori revendicate: bej de diferite nuanțe, galben de diferite nuanțe, cafeniu de diferite nuanțe, alb, verde de diferite nuanțe, oranj de diferite nuanțe, gri de diferite nuanțe, albastru de diferite nuanțe, roșu de diferite nuanțe, negru, vișiniu, roz, violet.

(511) NCL(11-2022)

32 - bere; băuturi nealcoolice; ape minerale și carbogazoase; băuturi din fructe și sucuri de fructe; siropuri și alte preparate pentru fabricarea băuturilor nealcoolice.

(531) CFE(8) 06.01.02; 06.07.01; 06.07.04; 06.07.11; 06.07.25; 07.01.03; 07.01.16; 07.05.25; 07.11.01; 11.03.03; 11.03.20; 15.01.01; 18.01.03; 18.03.07; 18.05.01;

19.07.10; 26.01.16; 26.01.18; 27.05.09; 29.01.15.

(210) **050302**

(220) 28.07.2022

(730) **BUȘILA Adrian, MD**

Str. Nicolae Testemițanu nr. 3/8, scara 2, ap.
156, MD-2060, Chișinău, Republica Moldova

(540)

MISHA

(511) NCL(11-2022)

03 - cosmetice și produse de toaletă nemedicinale; produse nemedicinale pentru curățarea dinților; produse de parfumerie, uleiuri esențiale; preparate pentru albit și alte substanțe pentru spălat; preparate pentru curățare, lustruire, degresare și șlefuire.

(531) CFE(8) 27.05.01.

(210) **050303**

(220) 28.07.2022

(730) **BUȘILA Adrian, MD**

Str. Nicolae Testemițanu nr. 3/8, scara 2, ap.
156, MD-2060, Chișinău, Republica Moldova

(540)

A'PIEU

(511) NCL(11-2022)

03 - cosmetice și produse de toaletă nemedicinale; produse nemedicinale pentru curățarea dinților; produse de parfumerie, uleiuri esențiale; preparate pentru albit și alte substanțe pentru spălat; preparate pentru curățare, lustruire, degresare și șlefuire.

(210) **050304**
 (220) 28.07.2022
 (730) **ZACAREAN Romeo, MD**
 Str. Constantin Stere nr. 20, ap. 36,
 MD-2009, Chișinău, Republica Moldova
 (540)



(511) NCL(11-2022)
 43 - servicii de alimentație publică; servicii de cazare temporară.
 (531) CFE(8) 01.15.11; 11.01.03; 11.03.18; 11.03.20; 27.05.11.

(210) **050305**
 (220) 28.07.2022
 (730) **ZACAREAN Romeo, MD**
 Str. Constantin Stere nr. 20, ap. 36,
 MD-2009, Chișinău, Republica Moldova
 (540)

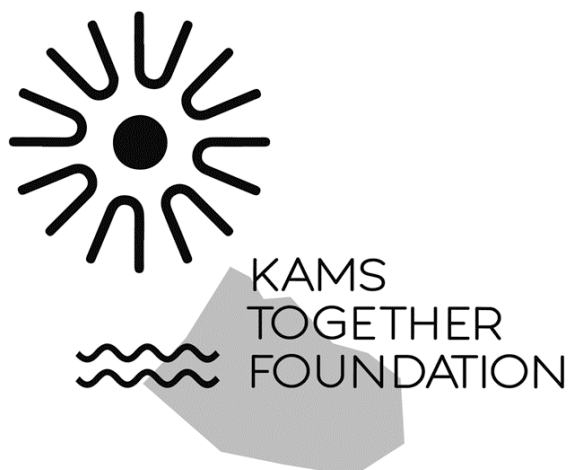

(511) NCL(11-2022)
 35 - publicitate; administrarea, organizarea și managementul afacerilor; lucrări de birou;
 36 - servicii financiare, monetare și bancare; servicii de asigurări; afaceri imobiliare;
 37 - servicii de construcții; servicii de instalare și reparații; extracție minieră, foraje pentru extracția de petrol și de gaze;
 39 - transport; ambalarea și depozitarea mărfurilor; organizarea de călătorii;
 41 - educație; instruire; divertisment; activități sportive și culturale.
 (531) CFE(8) 01.03.02; 01.03.06; 01.03.13; 06.03.01; 06.03.10; 26.11.13; 27.05.01.

(210) **050306**
 (220) 28.07.2022
 (730) **ZACAREAN Romeo, MD**
 Str. Constantin Stere nr. 20, ap. 36,
 MD-2009, Chișinău, Republica Moldova
 (540)



(511) NCL(11-2022)
 43 - servicii de alimentație publică; servicii de cazare temporară.
 (531) CFE(8) 03.09.01; 03.09.10; 03.09.24; 03.09.25; 11.03.01; 11.03.02; 11.03.20; 27.05.15.

(210) **050307**
 (220) 29.07.2022
 (730) **GRATA INTERNATIONAL S.R.L., MD**
 Str. Vlaicu Pârcălab nr. 77,
 MD-2012, Chișinău, Republica Moldova

(540)



(511) NCL(11-2022)

- 31 - produse agricole, de acvacultura, horticole și forestiere, brute și neprelucrate; cereale și semințe crude și neprocesate; fructe și legume proaspete, plante aromatice proaspete; plante și flori naturale; bulbi, răsaduri și semințe pentru plantare; animale vii; hrană și băuturi pentru animale; malț;
- 32 - bere; băuturi nealcoolice; ape minerale și carbogazoase; băuturi din fructe și sucuri de fructe; siropuri și alte preparate pentru fabricarea băuturilor nealcoolice;
- 33 - băuturi alcoolice, cu excepția berii; preparate alcoolice pentru fabricarea băuturilor;
- 34 - tutun și înlocuitori de tutun; țigări și trabucuri; țigări electronice și vaporizatoare orale pentru fumători; articole pentru fumători; chibrituri;
- 35 - publicitate; administrarea, organizarea și managementul afacerilor; lucrări de birou;
- 39 - transport; ambalarea și depozitarea mărfurilor; organizarea de călătorii;
- 43 - servicii de alimentație publică; servicii de cazare temporară.
- (531) CFE(8) 06.19.15; 07.01.13; 19.07.10; 19.07.20; 26.01.16; 27.05.09.

(210) 050308

(220) 29.07.2022

(730) ZACAREAN Romeo, MD

Str. Constantin Stere nr. 20, ap. 36,
MD-2009, Chișinău, Republica Moldova

(540)



(511) NCL(11-2022)

- 43 - servicii de alimentație publică; servicii de cazare temporară.
- (531) CFE(8) 03.09.01; 03.09.10; 03.09.24; 11.01.01; 11.01.03; 11.01.04; 27.05.09.

(210) 050309

(220) 29.07.2022

(730) ZACAREAN Romeo, MD

Str. Constantin Stere nr. 20, ap. 36,
MD-2009, Chișinău, Republica Moldova

(540)

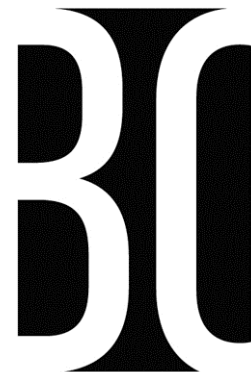

BARI OR
GROUP

(511) NCL(11-2022)

- 35 - publicitate; administrarea, organizarea și managementul afacerilor; lucrări de birou.
- (531) CFE(8) 26.04.18; 26.04.19; 27.01.02; 27.05.09.

(210) **050313**
 (220) 29.07.2022
 (730) **ARCO IRIS PRIM S.R.L., MD**
 Str. Lev Tolstoi nr. 74, ap. 201,
 MD-2001, Chişinău, Republica Moldova
 (540)

DPËE DON PEE

(511) NCL(11-2022)
 33 - băuturi alcoolice, cu excepția berii; preparate alcoolice pentru fabricarea băuturilor;
 35 - publicitate; administrarea, organizarea și managementul afacerilor; lucrări de birou.

(210) **050315**
 (220) 28.07.2022
 (730) **COLESNICENCO Tatiana, MD**
 Str. Piotr Ceaikovski nr. 12,
 MD-2008, Chişinău, Republica Moldova
 (540)

LOUIS MERCIER

(511) NCL(11-2022)
 33 - băuturi alcoolice, cu excepția berii; preparate alcoolice pentru fabricarea băuturilor.

(210) **050316**
 (220) 28.07.2022
 (730) **COLESNICENCO Tatiana, MD**
 Str. Piotr Ceaikovski nr. 12,
 MD-2008, Chişinău, Republica Moldova
 (540)

CHARLES MERCIER

(511) NCL(11-2022)
 33 - băuturi alcoolice, cu excepția berii; preparate alcoolice pentru fabricarea băuturilor.

(210) **050317**
 (220) 28.07.2022
 (730) **COLESNICENCO Tatiana, MD**
 Str. Piotr Ceaikovski nr. 12,
 MD-2008, Chişinău, Republica Moldova
 (540)

HENRI MERCIER

(511) NCL(11-2022)
 33 - băuturi alcoolice, cu excepția berii; preparate alcoolice pentru fabricarea băuturilor.

(210) **050322**
 (220) 29.07.2022
 (730) **SHARLLY S.R.L., MD**
 Str. Pietrarilor nr. 14/1, ap. 16,
 MD-2021, Chişinău, Republica Moldova
 (540)



(511) NCL(11-2022)
 06 - metale comune și aliajele lor; minereuri; materiale metalice pentru edificare și construcții; construcții transportabile metalice; cabluri și fire neelectrice din metale comune; mici articole de fierărie; containere metalice pentru depozitare sau transport; seifuri;
 07 - mașini, mașini-unelte, unelte acționate electrice; motoare, cu excepția celor pentru vehiculele terestre; componente de cuplare și transmisie a mașinilor, cu excepția celor pentru vehiculele terestre; unelte agricole, altele decât unelte de mână, acționate manual; incubatoare pentru ouă; mașini automate de vânzare;
 09 - aparate și instrumente științifice, pentru cercetare, de navigare, geodezice, fotografice, cinematografice, audiovizuale, optice, de cântărire, de măsurare, de semnalizare, de detectare, de testare, de verificare, de salvare și didactice; aparate și instrumente pentru conducerea, distribuirea, transformarea, acumularea, reglarea sau comanda curentului electric; aparate și instrumente pentru înregistrarea, transmiterea, reproducerea sau procesarea sunetului, imaginilor sau

- datelor; suporturi media înregistrate și descărcabile, software de calculator, suporturi media digitale sau analogice de înregistrare și de stocare fără conținut; mecanisme pentru aparate cu preplată; case de marcat, dispozitive de calculat; calculatoare și dispozitive periferice de calculator; costume de scafandru, măști pentru scafandri, tampoane de urechi pentru scafandri, cleme nazale pentru scafandri și înotători, mănuși de scafandru, aparate de respirat sub apă pentru înot subacvatic; extinctoare;
- 11 - aparate și instalații de iluminat, de încălzire, de răcire, de producere a vaporilor, de coacere, de uscare, de ventilare, de distribuire a apei și instalații sanitare;
- 17 - cauciuc, gutapercă, gumă, azbest, mică și înlocuitori ai acestor materiale, neprocesate și semiprocesate; materiale plastice și rășini extrudate destinate utilizării în producție; materiale de călăfătuire, etanșare și izolare; țevi, tuburi și furtunuri flexibile, nemetalice;
- 19 - materiale, nu din metal, pentru edificare și construcție; conducte rigide, nu din metal, pentru edificare; asfalt, smoală, gudron și bitum; construcții transportabile, nu din metal; monumente nemetalice;
- 20 - mobile, oglinzi, rame pentru tablouri; containere, nu din metal, pentru depozitare sau transport; oase neprelucrate sau semiprelucrate, coarne, fanoane de balenă sau sidef; scoici; spumă de mare; chihlimbar galben;
- 37 - servicii de construcții; servicii de instalare și reparații; extracție minieră, foraje pentru extracția de petrol și de gaze;
- 39 - transport; ambalarea și depozitarea mărfurilor; organizarea de călătorii;
- 42 - servicii științifice și tehnologice, precum și servicii de cercetare și de creație, referitoare la acestea; servicii de analiză industrială, cercetare industrială și proiectare industrială; servicii de control al calității și de autentificare; crearea și dezvoltarea calculatoarelor și programelor de calculator.
- (531) CFE(8) 01.01.02; 01.01.09; 07.15.20; 07.15.26; 26.03.04; 26.03.13; 26.04.11; 27.05.01.

- (210) **050325**
 (220) 28.07.2022
 (730) **VINĂRIA BOSTAVAN S.R.L., întreprindere mixtă, MD**
 MD-5352, Etulia, Vulcănești, UTA Găgăuzia, Republica Moldova
 (540)

Thracian Gold

- (511) NCL(11-2022)
 33 - băuturi alcoolice, cu excepția berii; preparate alcoolice pentru fabricarea băuturilor.

- (210) **050331**
 (220) 01.04.2022
 (730) **PRIVATE JOINT STOCK COMPANY „KYIV VITAMIN PLANT”, UA**
 38 Kopylivska Street, Kyiv, 04073, Ucraina
 (540)

Оптикс Премиум

- (526) Elementele mărcii asupra cărora solicitantul declară că renunță la invocarea oricărui drept exclusiv: „Премиум”.
- (511) NCL(11-2022)
 05 - preparate farmaceutice; preparate cu vitamine; preparate utilizate pentru normalizarea vederii; preparate pe bază de multivitamine pentru prevenirea bolilor oculare; suplimente biologice active.
 (531) CFE(8) 28.05.00.

- (210) **050332**
 (220) 01.04.2022
 (730) **PRIVATE JOINT STOCK COMPANY „KYIV VITAMIN PLANT”, UA**
 38 Kopylivska Street, Kyiv, 04073, Ucraina
 (540)

ВИДЕИН

- (511) NCL(11-2022)
 05 - preparate cu vitamine; preparate cu vitamina D și analoage; suplimente cu vitamine; preparate pentru prevenirea deficitului de vitamina D3; preparate farmaceutice și medicamente pentru tratarea osteoporozei; suplimente biologice active; suplimente alimentare pentru uz medical.
 (531) CFE(8) 28.05.00.

-
- (210) **050333**
 (220) 01.04.2022
 (730) **PRIVATE JOINT STOCK COMPANY „KYIV VITAMIN PLANT”, UA**
 38 Kopylivska Street, Kyiv, 04073, Ucraina
 (540)

ДЕКСТЕМП

- (511) NCL(11-2022)
 05 - preparate farmaceutice; medicamente și substanțe antiinflamatoare și analgezice; produse antiinflamatoare nesteroidiene și antireumatice; suplimente biologice active; suplimente alimentare pentru uz medical.
 (531) CFE(8) 28.05.00.

-
- (210) **050334**
 (220) 01.04.2022
 (730) **PRIVATE JOINT STOCK COMPANY „KYIV VITAMIN PLANT”, UA**
 38 Kopylivska Street, Kyiv, 04073, Ucraina
 (540)

АЗВЕСТИВ

- (511) NCL(11-2022)
 05 - preparate farmaceutice; preparate cu vitamine; medicamente pentru reglarea metabolismului calciului din organism; medicamente pentru eliminarea deficienței de vitamina D3 și calciului din organism; suplimente biologice active; suplimente alimentare pentru uz medical.
 (531) CFE(8) 28.05.00.

- (210) **050335**
 (220) 01.04.2022
 (730) **PRIVATE JOINT STOCK COMPANY „KYIV VITAMIN PLANT”, UA**
 38 Kopylivska Street, Kyiv, 04073, Ucraina
 (540)

ФЕМИКЛИН

- (511) NCL(11-2022)
 05 - medicamente și preparate pentru tratamentul infecțiilor vaginale; substanțe antibacteriene și antiseptice utilizate în ginecologie; suplimente dietetice pentru oameni; suplimente biologice active; suplimente alimentare pentru uz medical.
 (531) CFE(8) 28.05.00.

-
- (210) **050336**
 (220) 01.04.2022
 (730) **PRIVATE JOINT STOCK COMPANY „KYIV VITAMIN PLANT”, UA**
 38 Kopylivska Street, Kyiv, 04073, Ucraina
 (540)

ЭРГОЦЕТАЛ

- (511) NCL(11-2022)
 05 - preparate farmaceutice; preparate antihistaminice; medicamente și substanțe pentru tratamentul rinitei alergice; suplimente biologice active; suplimente alimentare pentru uz medical.
 (531) CFE(8) 28.05.00.

-
- (210) **050337**
 (220) 01.04.2022
 (730) **PRIVATE JOINT STOCK COMPANY „KYIV VITAMIN PLANT”, UA**
 38 Kopylivska Street, Kyiv, 04073, Ucraina
 (540)

АФЛЕТИН

(511) NCL(11-2022)
 05 - preparate farmaceutice și medicamente folosite la tulburările funcțiilor gastrointestinale.
 (531) CFE(8) 28.05.00.

(210) **050338**
 (220) 01.04.2022
 (730) **PRIVATE JOINT STOCK COMPANY „KYIV VITAMIN PLANT”, UA**
 38 Kopylivska Street, Kyiv, 04073, Ucraina
 (540)

АЕвит Премиум

(526) Elementele mărcii asupra cărora solicitantul declară că renunță la invocarea oricărui drept exclusiv: „Премиум”.
 (511) NCL(11-2022)
 05 - preparate farmaceutice; preparate cu vitamine; preparate cu vitamine A și E; pomezi de uz medical; creme și loțiuni de uz medical; tablete de uz farmaceutic; șampoane de uz medical; produse medicamentoase pentru

îngrijirea părului; produse medicamentoase pentru îngrijirea pielii; alimente pentru bebeluși; suplimente dietetice pentru oameni; alimente dietetice de uz medical; suplimente nutritive de uz medical.

(531) CFE(8) 28.05.00.

(210) **050339**
 (220) 01.04.2022
 (730) **PRIVATE JOINT STOCK COMPANY „KYIV VITAMIN PLANT”, UA**
 38 Kopylivska Street, Kyiv, 04073, Ucraina
 (540)

МЕТАФОРА

(511) NCL(11-2022)
 05 - preparate farmaceutice; medicamente pentru tratamentul hipoglicemiei; preparate antidiabetice; medicamente pentru tratamentul diabetului zaharat; suplimente biologice active; suplimente alimentare pentru uz medical.
 (531) CFE(8) 28.05.00.

Mărci înregistrate în baza cererilor acceptate parțial

(111) **36845**
 (151) 21.06.2022
 (181) 16.06.2031
 (210) 048294
 (220) 16.06.2021
 (730) **MOON FLOWERS S.R.L., MD**
 Str. Albișoara nr. 18, ap. 22,
 MD-2001, Chișinău, Republica Moldova
 (540)

MOON FLOWERS 

(526) Elementele mărcii asupra cărora nu se extinde dreptul exclusiv: „FLOWERS”, cu excepția executării grafice deosebite.
 (511) NCL(11-2021)
 31 - plante și flori naturale; bulbi, răsaduri și semințe pentru plantare;
 35 - publicitate; managementul, organizarea și administrarea afacerilor comerciale; lucrări de birou;
 39 - transport; ambalarea și depozitarea mărfurilor; organizarea de călătorii.
 (531) CFE(8) 05.03.15; 05.05.19; 05.05.20; 05.05.21; 27.03.11; 27.05.08.

(526) Elementele mărcii asupra cărora nu se extinde dreptul exclusiv: „IP HOST”, „DATA CENTER”, cu excepția executării grafice deosebite.
 (591) Culori revendicate: alb, negru, gri.
 (511) NCL(11-2021)
 38 - servicii de telecomunicații;
 42 - servicii științifice și tehnologice, precum și servicii de cercetare și de creație, referitoare la acestea; servicii de analiză, servicii de cercetare industrială și design industrial; servicii de control al calității și de autentificare; crearea și dezvoltarea hardware și software de calculator.
 (531) CFE(8) 26.04.03; 26.04.04; 26.11.13; 26.13.25; 26.15.09; 26.15.25; 27.05.10; 29.01.13.

(111) **36857**
 (151) 22.06.2022
 (181) 11.12.2030
 (210) 047233
 (220) 11.12.2020
 (730) **The Procter & Gamble Company, US**
 One Procter & Gamble Plaza, Cincinnati,
 Ohio 45202, Statele Unite ale Americii
 (540)

FAIRY

(111) **36848**
 (151) 20.06.2022
 (181) 16.08.2031
 (210) 048601
 (220) 16.08.2021
 (730) **INOVARE-PRIM S.R.L., MD**
 Bd. Ștefan cel Mare și Sfânt nr. 171/3, of.
 138, MD-2004, Chișinău, Republica Moldova
 (540)

 **IP HOST**
 DATA CENTER

(511) NCL(11-2020)
 03 - preparate pentru albit și alte substanțe pentru spălat; preparate pentru curățare, lustruire, degresare și șlefuire; săpunuri; detergenți pentru spălarea vaselor, cosmetice, șervețele impregnate cu preparate de curățare;
 05 - săpun antibacterian; săpun dezinfectant; dezinfectante pentru WC-uri chimice; dezinfectante folosite pentru igienă; soluții antibacteriene pentru spălarea mâinilor; biocide, fungicide; ierbicide; germicide; virucide; șervețele impregnate cu preparate dezinfectante antibacteriene, fungicide, germicide sau virucide; săpunuri și detergenți dezinfectanți; produse dezinfectante de uz menajer.

(111) **36858**
 (151) 24.06.2022
 (181) 09.02.2031
 (210) 047488
 (220) 09.02.2021
 (730) **FLOAREA SOARELUI S.A., MD**
 Str. 31 August nr. 6,
 MD-3100, Bălți, Republica Moldova
 (540)

Buna Tradiție

(511) NCL(11-2021)
 04 - uleiuri și grăsimi industriale; ceară; lubrifianți; produse pentru absorbția, umezirea și compactarea pulberilor; combustibili și substanțe pentru iluminat; lumânări și fitiluri pentru iluminat;
 29 - carne, pește, păsări și vânat; extracte din carne; fructe și legume conservate, congelate, uscate și fierte; jeleuri, dulcețuri, compoturi; ouă; uleiuri și grăsimi de uz alimentar;
 30 - cafea, ceai, înlocuitori de cafea; orez, paste făinoase și tăiței; tapioca și sago; făină și preparate din cereale; pâine, produse de patiserie; înghețată, șerburi și alte tipuri de gheață comestibilă; zahăr, miere, sirop de melasă; drojdie, praf de copt; sare; mirodenii, condimente, zarzavaturi conservate; oțet, sosuri și alte preparate de condimentare; gheață (apă înghețată);
 31 - produse de acvacultură; animale vii; hrană și băuturi pentru animale; malț;
 35 - publicitate; managementul, organizarea și administrarea afacerilor comerciale; lucrări de birou.

(111) **36859**
 (151) 24.06.2022
 (181) 31.03.2031
 (210) 047784
 (220) 31.03.2021
 (730) **SECHER Ludmila, MD**
 Str. Călărași nr. 68, ap. 75,
 MD-2069, Chișinău, Republica Moldova

(540)



(526) Elementele mărcii asupra cărora nu se extinde dreptul exclusiv: „BRAND INNOVATIVE”, „CLOTHES FOR WOMEN & MEN”, cu excepția executării grafice deosebite.
 (511) NCL(11-2021)
 25 - îmbrăcăminte, încălțăminte, articole care servesc la acoperirea capului;
 35 - publicitate; managementul, organizarea și administrarea afacerilor comerciale; lucrări de birou.
 (531) CFE(8) 02.01.01; 02.03.01; 04.05.21; 26.01.14; 26.04.03; 26.13.25; 27.01.12; 27.05.10.

(111) **36860**
 (151) 24.06.2022
 (181) 19.05.2031
 (210) 048126
 (220) 19.05.2021
 (730) **BULGARI WINERY S.R.L., întreprindere cu capital străin, MD**
 Str. Gagari nr. 1, MD-7422,
 Tvardița, Taraclia, Republica Moldova
 (540)



- (526) Elementele mărcii asupra cărora nu se extinde dreptul exclusiv: „Winery”, cu excepția executării grafice deosebite.
- (511) NCL(11-2021)
- 33 - băuturi alcoolice, cu excepția berii; preparate alcoolice pentru fabricarea băuturilor.
- (531) CFE(8) 01.15.05; 24.01.18; 24.01.19; 24.09.02; 24.09.08; 24.09.24; 25.01.15; 25.01.25; 26.04.12; 27.05.10.

-
- (111) **36861**
 (151) 24.06.2022
 (181) 29.01.2031
 (210) 047424
 (220) 29.01.2021
 (730) **BELNIS S.R.L., MD**
 Str. Petricani nr. 19/1,
 MD-2059, Chișinău, Republica Moldova
- (540)



- (526) Elementele mărcii asupra cărora nu se extinde dreptul exclusiv: „PEST CONTROL” „EXPERT”, cu excepția executării grafice deosebite.
- (591) Culori revendicate: alb, roșu de diferite nuanțe, oranj de diferite nuanțe, galben de diferite nuanțe, verde de diferite nuanțe, albastru de diferite nuanțe, mov de diferite nuanțe.
- (511) NCL(11-2021)
- 05 - produse farmaceutice, medicale și de uz veterinar; produse igienice de uz medical; substanțe și alimente dietetice de uz medical sau veterinar, alimente pentru sugari; supli-

mente dietetice pentru oameni și animale; plasturi, materiale pentru pansamente; materiale pentru plombarea dinților, ceară dentară; dezinfectante; produse pentru distrugerea animalelor dăunătoare; fungicide, erbicide;

- 35 - publicitate; managementul, organizarea și administrarea afacerilor comerciale; lucrări de birou; toate serviciile sus-menționate, cu excepția promovării vânzărilor pentru terți, inclusiv comercializarea angro și cu amănuntul;
- 37 - deratizare; exterminări, dezinsecție și deratizare;
- 44 - servicii medicale; servicii veterinare; servicii de igienă și de îngrijire a frumuseții pentru oameni sau animale; servicii de agricultură, acvacultură, horticultură și silvicultură.
- (531) CFE(8) 02.01.15; 02.01.16; 02.01.23; 15.01.21; 15.01.25; 27.05.10; 29.01.15.

-
- (111) **36862**
 (151) 24.06.2022
 (181) 19.02.2031
 (210) 047512
 (220) 19.02.2021
 (730) **CHISELIOV Aliona, MD**
 Str. Smolean nr. 21,
 MD-3100, Bălți, Republica Moldova
- (540)



- (526) Elementele mărcii asupra cărora nu se extinde dreptul exclusiv: „Доставка До Двери”, cu excepția executării grafice deosebite.
- (511) NCL(11-2021)

- 35 - publicitate; gestiunea afacerilor comerciale; administrare comercială; lucrări de birou; servicii operaționale on-line de negociere, inclusiv de operare on-line pe piețe pentru vânzătorii de produse și/sau servicii; servicii de negociere on-line în care vânzătorul afișează produsele care urmează să fie oferite spre vânzare, pentru care cererea de ofertă se face prin intermediul Internetului, pentru a facilita vânzarea produselor și serviciilor printr-o rețea de calculatoare și furnizarea de feedback evaluativ și evaluări de produse și servicii ale vânzătorilor, evaluarea valorii, prețurilor produselor și a serviciilor oferite de vânzători, evaluarea performanței cumpărătorilor și vânzătorilor, servicii de livrare, precum și experiența globală de negociere în legătură cu acestea; servicii de publicitate, servicii de comercializare pentru terți prestate de supermarketuri, hipermarketuri, buticuri, magazine, gherete, chioșcuri și tarabe;
- 39 - transport; ambalarea și depozitarea mărfurilor; organizarea de călătorii;
- 43 - servicii de alimentație publică; servicii de cazare temporară.
- (531) CFE(8) 07.01.24; 07.03.11; 11.01.01; 11.01.03; 11.01.04; 11.03.09; 11.03.23; 28.05.00.

- (111) **36863**
 (151) 24.06.2022
 (181) 15.03.2031
 (210) 047690
 (220) 15.03.2021
 (730) **NUTRI HOLDING S.R.L., MD**
 Șos. Hâncești nr. 382,
 MD-6801, Ialoveni, Republica Moldova
- (540)

NUKA



- (511) NCL(11-2021)
- 29 - carne, pește, păsări și vânat; extracte din carne; fructe și legume conservate, congelate, uscate și fierte; jeleuri, dulceturi, compoturi; ouă; lapte, brânzeturi, unt, iaurt și alte produse lactate; uleiuri și grăsimi de uz alimentar;
- 30 - cafea, cacao; orez, paste făinoase și tăiței; tapioca și sago; făină și preparate din cereale, cu excepția fulgilor din cereale; pâine; înghețată, șerbeturi și alte tipuri de gheață comestibilă; zahăr, miere, sirop de melasă; drojdie, praf de copt; sare; mirodenii, condimente, zarzavaturi conservate; oțet, sosuri și alte preparate de condimentare; gheață (apă înghețată);
- 35 - publicitate; managementul, organizarea și administrarea afacerilor comerciale; lucrări de birou.
- (531) CFE(8) 03.05.03; 03.05.24; 03.05.26; 05.07.07; 27.05.17.

- (111) **36864**
 (151) 23.06.2022
 (181) 04.05.2031
 (210) 048035
 (220) 04.05.2021
 (730) **CORO WINERY S.R.L., MD**
 Str. Albișoara nr. 10, of. 39,
 MD-2001, Chișinău, Republica Moldova
- (540)



- (526) Elementele mărcii asupra cărora nu se extinde dreptul exclusiv: „PRO”, „VIN”, „PROVIN-CIA”, cu excepția executării grafice deosebite.
- (511) NCL(11-2021)
33 - băuturi alcoolice, cu excepția berii; preparate alcoolice pentru fabricarea băuturilor.
- (531) CFE(8) 06.07.08; 06.19.01; 06.19.07; 06.19.09; 06.19.16; 25.01.19; 26.04.15; 26.04.18; 27.05.04; 27.05.17.

- (111) **36869**
(151) 24.06.2022
(181) 04.06.2031
(210) 048253
(220) 04.06.2021
(730) **FLORMIN-COM S.R.L., MD**
Str. Maria Drăgan nr. 32, ap. 165,
MD-2052, Chișinău, Republica Moldova

(540)



- (526) Elementele mărcii asupra cărora nu se extinde dreptul exclusiv: „A”, „casa”, cu excepția executării grafice deosebite.
- (511) NCL(11-2021)
37 - servicii de construcții; servicii de instalare și reparații; extracții miniere, forare de petrol și gaze.
- (531) CFE(8) 07.01.24; 07.03.15; 27.01.05; 27.03.15; 27.05.01; 27.05.21.

- (111) **36870**
(151) 24.06.2022
(181) 23.06.2031
(210) 048325
(220) 23.06.2021
(730) **INVEST-CREDIT S.R.L., organizație de creditare nebancaară, MD**
Str. Nicolae Zelinski nr. 7, of. 200,
MD-2015, Chișinău, Republica Moldova

(540)



- (526) Elementele mărcii asupra cărora nu se extinde dreptul exclusiv: „Invest”, „Credit”, „FINANȚĂM RESPONSABIL”, cu excepția executării grafice deosebite.
- (591) Culori revendicate: albastru-deschis, verde-deschis, verde-închis, albastru-închis.
- (511) NCL(11-2021)
35 - publicitate; managementul, organizarea și administrarea afacerilor comerciale; lucrări de birou;
36 - servicii financiare, monetare și bancare; servicii de asigurări; afaceri imobiliare.
- (531) CFE(8) 24.17.02; 26.01.01; 26.07.04; 26.07.05; 27.05.09; 29.01.14.

- (111) **36871**
(151) 24.06.2022
(181) 23.06.2031
(210) 048326
(220) 23.06.2021
(730) **INVEST-CREDIT S.R.L., organizație de creditare nebancaară, MD**
Str. Nicolae Zelinski nr. 7, of. 200,
MD-2015, Chișinău, Republica Moldova

(540)



- (526) Elementele mărcii asupra cărora nu se extinde dreptul exclusiv: „Invest”, „Credit”, cu excepția executării grafice deosebite.

- (591) Culori revendicate: albastru-deschis, verde-deschis, verde-închis, albastru-închis.
 (511) NCL(11-2021)
 35 - publicitate; managementul, organizarea și administrarea afacerilor comerciale; lucrări de birou;
 36 - servicii financiare, monetare și bancare; servicii de asigurări; afaceri imobiliare.
 (531) CFE(8) 24.17.02; 26.01.01; 26.07.04; 26.07.05; 27.05.09; 29.01.14.

- (111) **36872**
 (151) 24.06.2022
 (181) 04.07.2031
 (210) 048384
 (220) 04.07.2021
 (730) **CREATIVE TECHNO S.R.L., MD**
 Str. Unirii nr. 20, ap. 333, MD-4839,
 Stăuceni, Chișinău, Republica Moldova
 (540)



- (526) Elementele mărcii asupra cărora nu se extinde dreptul exclusiv: „POWER”, „RENT A POWER BANK”, cu excepția executării grafice deosebite.
 (591) Culori revendicate: alb, negru, sur.
 (511) NCL(11-2021)
 35 - vânzarea bateriilor externe;
 40 - închirierea bateriilor externe;
 42 - servicii IT.
 (531) CFE(8) 04.05.21; 15.09.01; 15.09.02; 15.09.25; 16.01.04; 16.01.11; 26.13.25; 27.05.10; 29.01.13.

- (111) **36873**
 (151) 24.06.2022
 (181) 01.07.2031
 (210) 048432
 (220) 01.07.2021
 (730) **B. Braun Melsungen AG, DE**
 Carl-Braun-Strasse 1, 34212 Melsungen,
 Germania

(540)

Omegaflex

- (511) NCL(11-2021)
 05 - produse farmaceutice și medicale; infuzii medicinale; suplimente alimentare lichide; infuzii medicinale pentru alimentarea parenterală.

- (111) **36881**
 (151) 25.06.2022
 (181) 17.03.2031
 (210) 047706
 (220) 17.03.2021
 (730) **DOBZEU Doina, MD**
 Str. Teilor nr. 8,
 MD-2043, Chișinău, Republica Moldova
 (540)



- (526) Elementele mărcii asupra cărora nu se extinde dreptul exclusiv: „SĂPTĂMÂNAL AL SCRITORILOR”, cu excepția executării grafice deosebite.
 (591) Culori revendicate: negru, alb, roz-închis, roz-deschis.
 (511) NCL(11-2021)
 41 - educație; instruire; divertisment; activități sportive și culturale.
 (531) CFE(8) 01.01.03; 01.01.12; 02.01.01; 05.01.03; 20.05.25; 26.04.18; 27.05.02; 29.01.13.

- (111) **36882**
 (151) 25.06.2022
 (181) 04.06.2031
 (210) 048244
 (220) 04.06.2021
 (730) **IPTEH S.A., MD**
 Bd. Ștefan cel Mare și Sfânt nr. 65,
 MD-2001, Chișinău, Republica Moldova

(540)

UBC United Business Center

(526) Elementele mărcii asupra cărora nu se extinde dreptul exclusiv: „United”, „Business Center”.

(511) NCL(11-2021)

35 - publicitate; managementul, organizarea și administrarea afacerilor comerciale; lucrări de birou;

36 - servicii financiare, monetare și bancare; servicii de asigurări; afaceri imobiliare.

(111) **36885**

(151) 25.06.2022

(181) 15.07.2031

(210) 048458

(220) 15.07.2021

(730) **London Dairy Limited, GB**

Analyst House, PO Box 16, 20-26 Peel Road, Douglas, Isle Man, Regatul Unit

(540)



(526) Elementele mărcii asupra cărora nu se extinde dreptul exclusiv: „LONDON”, „DAIRY”, cu excepția executării grafice deosebite.

(591) Culori revendicate: albastru de diferite nuanțe, alb, auriu.

(511) NCL(11-2021)

30 - bomboane cu ciocolată; produse de cofetărie; dulciuri; biscuiți (toate tipurile); torturi; paste alimentare făinoase; macaroane; tăiței; tăiței instant; spaghetti; fidea; drojdie; praf de copt și alte ingrediente pentru produse de brutărie, incluse în această clasă; sosuri pentru salate; maioneză; oțet; ketchup și sosuri (condimente); produse din aluat gata pentru gătit; aluat înghețat; paratha congelată; înghețată; deserturi nelactate congelate; de-

serturi de fructe congelate; deserturi reci; cafea; ceai; cacao; zahăr; orez; tapioca; sago; înlocuitori de cafea; pâine; produse de patiserie; siropuri și melasă; sare; muștar; făină din cereale; mirodenii; sosuri de carne; infuzii de plante; miere; floricele de porumb.

(531) CFE(8) 07.11.01; 25.01.06; 27.05.10; 29.01.14.

(111) **36886**

(151) 25.06.2022

(181) 26.08.2031

(210) 048672

(220) 26.08.2021

(730) **BECOR S.R.L., întreprindere mixtă, MD**

Str. Calea Orheiului nr. 111/5,

MD-2020, Chișinău, Republica Moldova

(540)



(526) Elementele mărcii asupra cărora nu se extinde dreptul exclusiv: „Clinic”, „S”, „CLINIC SOLUTIONS”, imaginea crucii, cu excepția executării grafice deosebite.

(511) NCL(11-2021)

10 - aparate și instrumente chirurgicale, medicale, dentare și veterinare; membre, ochi și dinți artificiali; articole ortopedice; materiale de sutură; dispozitive terapeutice și de asistență, adaptate pentru persoanele cu dizabilități; aparate de masaj; aparate, dispozitive și articole pentru alăptarea bebelușilor; aparate, dispozitive și articole pentru activitatea sexuală.

(531) CFE(8) 24.13.01; 24.13.14; 24.17.05; 24.17.07; 27.05.08.

(111) **36894**

(151) 24.06.2022

(181) 04.03.2031

(210) 047662

(220) 04.03.2021

(730) **A. VIDEO-CONTENT S.R.L., MD**

Str. Nicolae Bălcescu nr. 9,

MD-2008, Chișinău, Republica Moldova

(540)

CTC

(511) NCL(11-2021)

38 - servicii de telecomunicații;

41 - educație; instruire; divertisment; activități sportive și culturale.

(111) **36895**

(151) 25.06.2022

(181) 13.11.2030

(210) 047064

(220) 13.11.2020

(730) **BEMOL RETAIL S.R.L., întreprindere cu capital străin, MD**

Str. Moara Roșie nr. 5/1,

MD-2005, Chișinău, Republica Moldova

(540)

EVOX

(511) NCL(11-2020)

04 - benzină, combustibil din biomasă, combustibil gazos, combustibil, kerosen, amestecuri de combustibil vaporizat, alcool (combustibil), benzen, motorină, combustibil mineral, carburanți/combustibil pentru motoare, combustibil pe bază de alcool, etanol (combustibil), energie electrică;

37 - reșaparea anvelopelor, vulcanizarea anvelopelor (reparații), încărcarea bateriilor la vehicule, lăcuire, spălarea vehiculelor, tratament anticoroziv pentru vehicule, întreținerea vehiculelor, lustruirea vehiculelor, servicii de reparații în cazul unei defecțiuni a vehiculului, întreținerea și repararea vehiculelor cu motor, gresarea vehiculelor/lubrifierea vehiculelor, echilibrarea anvelopelor, curățarea vehiculelor.

(111) **36904**

(151) 28.06.2022

(181) 19.03.2031

(210) 047737

(220) 19.03.2021

(730) **DIMIGOR-OPG S.R.L., MD**

Str. Staroobreadcescaia nr. 8,

MD-4601, Edineț, Republica Moldova

(540)



(526) Elementele mărcii asupra cărora nu se extinde dreptul exclusiv: „market discounter”, cu excepția executării grafice deosebite.

(511) NCL(11-2021)

39 - transport; ambalarea și depozitarea mărfurilor; organizarea de călătorii.

(531) CFE(8) 25.01.09; 26.04.18; 27.05.10; 27.05.11.

(111) **36905**

(151) 28.06.2022

(181) 07.04.2031

(210) 047883

(220) 07.04.2021

(730) **BESCHIERU Nichita, MD**

Str. Nicolae Milescu Spătarul nr. 23, ap. 79,

MD-2075, Chișinău, Republica Moldova

(540)

NOY

(511) NCL(11-2021)

32 - bere; băuturi nealcoolice; băuturi din fructe și sucuri de fructe; siropuri și alte preparate nealcoolice pentru fabricarea băuturilor;

33 - băuturi alcoolice, cu excepția berii; preparate alcoolice pentru fabricarea băuturilor.

(111) **36906**
 (151) 28.06.2022
 (181) 15.04.2031
 (210) 047918
 (220) 15.04.2021
 (730) **Chery Automobile Co., Ltd., CN**
 No 8, Changchun Road, Economic and Technological Development Zone, Wuhu, Anhui Province, 241009, China
 (540)

EXEED

(511) NCL(11-2021)
 37 - întreținere și reparații de vehicule; spălarea vehiculelor; stații de service (alimentare cu carburant și întreținere); instalare și reparații pentru instalații de încălzire; reșaparea pneurilor; instalare, întreținere și reparații de mașinărie; recondiționarea motoarelor uzate sau parțial distruse; recondiționarea utilajelor uzate sau parțial distruse; instalarea și repararea aparatelor de aer condiționat.
 (531) CFE(8) 27.05.17.

(111) **36907**
 (151) 28.06.2022
 (181) 06.05.2031
 (210) 048048
 (220) 06.05.2021
 (730) **BUCURIA DULCE S.R.L., MD**
 Str. Columna nr. 162,
 MD-2004, Chișinău, Republica Moldova
 (540)

GRAFICA

(511) NCL(11-2021)
 30 - cafea, ceai, cacao și înlocuitori de cafea; orez, paste făinoase și tăiței; tapioca și sago; făină și preparate din cereale; pâine, produse de patiserie și cofetărie; ciocolată; înghețată, șerburi și alte tipuri de gheață comestibilă; zahăr, miere, sirop de melasă; drojdie, praf de copt; sare; mirodenii, condimente, zarzavaturi conservate; oțet, sosuri și alte preparate de condimentare; gheață (apă înghețată).

(111) **36914**
 (151) 29.06.2022
 (181) 01.04.2031
 (210) 047822
 (220) 01.04.2021
 (730) **IUZVAC Mihai, MD**
 Str. Viilor, MD-4413,
 Bahu, Călărași, Republica Moldova
 (540)

FAMILY  WINERY

B • A • H • U

(526) Elementele mărcii asupra cărora nu se extinde dreptul exclusiv: „BAHU”, „FAMILY WINERY”, cu excepția executării grafice deosebite.
 (591) Culori revendicate: negru, portocaliu de diferite nuanțe, cafeniu de diferite nuanțe.
 (511) NCL(11-2021)
 33 - băuturi alcoolice, cu excepția berii; preparate alcoolice pentru fabricarea băuturilor.
 (531) CFE(8) 26.04.03; 27.05.15; 27.05.19; 27.05.22; 29.01.13.

(111) **36915**
 (151) 29.06.2022
 (181) 14.05.2031
 (210) 048116
 (220) 14.05.2021
 (730) **NOW OIL RETAIL S.R.L., MD**
 Str. Petricani nr. 32,
 MD-2059, Chișinău, Republica Moldova
 (540)



- (526) Elementele mărcii asupra cărora nu se extinde dreptul exclusiv: „ENERGY DIESEL”, cu excepția executării grafice deosebite.
 (591) Culori revendicate: verde, negru.
 (511) NCL(11-2021)
 04 - combustibili și substanțe pentru iluminat.
 (531) CFE(8) 01.15.15; 27.03.12; 27.05.09; 29.01.12.

- (111) **36917**
 (151) 30.06.2022
 (181) 12.07.2031
 (210) 048413
 (220) 12.07.2021
 (730) **PODOLEANU Alexandru, MD**
 Str. Buna Vestire nr. 15/2, ap. 16,
 MD-2005, Chișinău, Republica Moldova
 (540)



- (526) Elementele mărcii asupra cărora nu se extinde dreptul exclusiv: „PREMIUM UPTOWN”, cu excepția executării grafice deosebite.
 (511) NCL(11-2021)
 35 - publicitate; managementul, organizarea și administrarea afacerilor comerciale; lucrări de birou;
 36 - servicii financiare, monetare și bancare; servicii de asigurări; afaceri imobiliare;
 37 - servicii de construcții; servicii de instalare și reparații; extracții miniere, forare de petrol și gaze.
 (531) CFE(8) 07.01.08; 07.01.12; 07.01.24; 26.11.07; 26.11.08; 27.05.01.

- (111) **36918**
 (151) 30.06.2022
 (181) 23.08.2031
 (210) 048652
 (220) 23.08.2021
 (730) **FILCOMAUTO S.R.L., societate comercială, MD**
 Str. Radișcev nr. 58,
 MD-3100, Bălți, Republica Moldova
 (540)



- (526) Elementele mărcii asupra cărora nu se extinde dreptul exclusiv: „EURO”, „BETON”, cu excepția executării grafice deosebite.
 (591) Culori revendicate: gri, roșu, alb.
 (511) NCL(11-2021)
 19 - materiale de construcție nemetalice;
 35 - publicitate; managementul, organizarea și administrarea afacerilor comerciale; lucrări de birou;
 37 - servicii de construcții; servicii de instalare și reparații; extracții miniere, forare de petrol și gaze.
 (531) CFE(8) 07.11.10; 07.11.15; 14.01.02; 26.13.25; 27.05.19; 27.05.22; 29.01.13.

- (111) **36919**
 (151) 30.06.2022
 (181) 17.09.2031
 (210) 048772
 (220) 17.09.2021
 (730) **BODAȘCO Oleg, MD**
 Bd. Decebal nr. 76, bloc 3, ap. 8,
 MD-2038, Chișinău, Republica Moldova
 (540)



- (526) Elementele mărcii asupra cărora nu se extinde dreptul exclusiv: „BUNĂTĂȚI LA CUP-TOR”, cu excepția executării grafice deosebite.
- (511) NCL(11-2021)
- 30 - cafea, ceai, cacao și înlocuitori de cafea; orez, paste făinoase și tăiței; tapioca și sago; făină și preparate din cereale; pâine, produse de patiserie și cofetărie; ciocolată; înghețată, șerburi și alte tipuri de gheață comestibilă; zahăr, miere, sirop de melasă; drojdie, praf de copt; sare; mirodenii, condimente, zarzavaturi conservate; oțet, sosuri și alte preparate de condimentare; gheață (apă înghețată);
- 35 - publicitate; managementul, organizarea și administrarea afacerilor comerciale; lucrări de birou.
- (531) CFE(8) 01.15.05; 13.03.02; 25.01.06; 25.03.03; 27.05.01; 27.05.24.

- (111) **36930**
- (151) 29.06.2022
- (181) 13.04.2031
- (210) 047898
- (220) 13.04.2021
- (730) **LEVITCAIA Olga, MD**
Str. Independenței nr. 24/3, ap. 3,
MD-2060, Chișinău, Republica Moldova
- (540)



- (526) Elementele mărcii asupra cărora nu se extinde dreptul exclusiv: „PERFECT”, „FARM”, cu excepția executării grafice deosebite.

- (591) Culori revendicate: verde, galben, alb.
- (511) NCL(11-2021)
- 03 - cosmetice și produse de toaletă nemedicinale; produse nemedicinale pentru îngrijirea dinților; articole de parfumerie, uleiuri esențiale; preparate pentru albit și alte substanțe pentru spălat; preparate pentru curățare, lustruire, degresare și șlefuire;
- 05 - produse farmaceutice, medicale și de uz veterinar; produse igienice de uz medical; substanțe și alimente dietetice de uz medical sau veterinar, alimente pentru sugari; suplimente dietetice pentru oameni și animale; plasturi, materiale pentru pansamente; materiale pentru plombarea dinților, ceară dentară; dezinfectante; produse pentru distrugerea animalelor dăunătoare; fungicide, erbicide;
- 31 - produse agricole, de acvacultură, horticole și forestiere brute și neprelucrate; cereale și semințe crude și neprelucrate; fructe și legume proaspete, ierburi proaspete; plante și flori naturale; bulbi, răsaduri și semințe pentru plantare; animale vii; hrană și băuturi pentru animale; malț;
- 35 - publicitate; managementul, organizarea și administrarea afacerilor comerciale; lucrări de birou.
- (531) CFE(8) 01.03.09; 05.03.15; 05.11.01; 15.09.18; 26.01.13; 26.01.15; 26.01.16; 26.01.19; 27.01.12; 27.05.01; 29.01.13.

- (111) **36937**
- (151) 04.07.2022
- (181) 11.06.2031
- (210) 048279
- (220) 11.06.2021
- (730) **ETI GIDA SANAYI VE TICARET ANONIM ŞİRKETİ, TR**
Organize Sanayi Bolgesi 11. Cadde
ESKİSEHIR, Turcia
- (540)



- (526) Elementele mărcii asupra cărora nu se extinde dreptul exclusiv: „with DARK CHOCOLATE”, cu excepția executării grafice deosebite.
- (591) Culori revendicate: alb, roșu, albastru de diferite nuanțe, negru, violet de diferite nuanțe.
- (511) NCL(11-2021)
- 30 - biscuiți; bomboane cu ciocolată; produse de patiserie; biscuiți sărați; napolitane; torturi, prăjituri; tarte; deserturi, și anume deserturi de patiserie, deserturi pe bază de făină și ciocolată; cereale expandate; cereale pentru micul dejun; înghețată.
- (531) CFE(8) 01.13.15; 01.15.11; 01.15.17; 26.11.13; 26.13.25; 27.05.24; 29.01.15.

- (111) **36938**
- (151) 04.07.2022
- (181) 17.05.2031
- (210) 048117
- (220) 17.05.2021
- (730) **European Refreshments, IE**
Southgate, Dublin Road, Drogheda A92
YK7W, Irlanda
- (540)

SCHWEPPE'S TASTE OF SPRITZ APERITIVO

- (526) Elementele mărcii asupra cărora nu se extinde dreptul exclusiv: „TASTE OF SPRITZ APERITIVO”.
- (511) NCL(11-2021)
- 32 - bere; băuturi nealcoolice; ape minerale și gazoase; băuturi din fructe și sucuri de fructe; siropuri și alte preparate nealcoolice pentru fabricarea băuturilor.

- (111) **36939**
- (151) 29.06.2022
- (181) 29.06.2030
- (210) 046252
- (220) 29.06.2020
- (730) **FENIXIMPEX S.R.L., MD**
Str. Vadul lui Vodă nr. 68,
MD-2044, Chișinău, Republica Moldova
- (540)

Perfetto

- (526) Elementele mărcii asupra cărora nu se extinde dreptul exclusiv: „Perfetto”, cu excepția executării grafice deosebite.
- (511) NCL(11-2020)
- 07 - mașini, mașini-unelte, scule cu acționare mecanică; motoare, cu excepția celor pentru vehiculele terestre; cuplaje și organe de transmisie, cu excepția celor pentru vehiculele terestre; instrumente agricole, altele decât cele acționate manual; incubatoare pentru ouă; mașini automate de vânzare;
- 09 - aparate și instrumente științifice, de cercetare, de navigare, geodezice, fotografice, cinematografice, audiovizuale, optice, de cântărire, de măsurare, de semnalizare, de detectare, de testare, de inspectare, de salvare și didactice; aparate și instrumente pentru conducerea, comutarea, transformarea, acumularea, reglarea sau controlul distribuției sau utilizării energiei electrice; aparate și instrumente pentru înregistrarea, transmiterea, reproducerea sau prelucrarea sunetului, imaginilor sau a datelor; suporturi digitale înregistrate și descărcabile, software de calculatoare, suporturi digitale sau analogice goale de înregistrare și de stocare; mecanisme pentru aparate cu preplată; mașini înregistratoare de încasat, dispozitive de calcul; calculatoare și dispozitive periferice pentru calculatoare; costume de scafandru; măști pentru scafandri, tampoane de urechi pentru scafandri, cleme nazale pentru scafandri și înotători, mănuși de scafandru, aparate de respirat sub apă pentru înot subacvatic; extinctoare;
- 11 - aparate și instalații de iluminat, de încălzire, de răcire, de producere a vaporilor, de gătit, de uscare, de ventilare, de distribuire a apei și instalații sanitare;
- 17 - cauciuc, gutapercă, gumă, azbest, mică și înlocuitori ai acestora neprelucrate și semiprelucrate; materiale plastice și rășini extrudate destinate utilizării în producție; materiale de călăfătuire, etanșare și izolare; conducte, tuburi și furtunuri flexibile nemetalice;
- 35 - publicitate; gestiunea afacerilor comerciale; administrare comercială; lucrări de birou;
- 37 - servicii de construcții; servicii de instalare și reparații; extracții miniere, forare de petrol și gaze.
- (531) CFE(8) 27.05.01.

(111) **36941**
 (151) 05.07.2022
 (181) 28.10.2030
 (210) 046988
 (220) 28.10.2020
 (730) **BESCHIERU Nichita, MD**
 Str. Nicolae Milescu Spătarul nr. 23, ap. 79,
 MD-2075, Chișinău, Republica Moldova
PASCARU Adrian, MD
 Str. Nicolae Milescu Spătarul nr. 19, ap. 3,
 MD-2075, Chișinău, Republica Moldova
 (540)



(554) Marcă tridimensională.
 (511) NCL(11-2020)
 33 - băuturi alcoolice, cu excepția berii; preparate
 alcoolice pentru fabricarea băuturilor.
 (531) CFE(8) 19.07.01; 19.07.17; 19.07.20;
 19.07.23.

(111) **36943**
 (151) 06.07.2022
 (181) 15.04.2031
 (210) 047917
 (220) 15.04.2021
 (730) **Chery Automobile Co., Ltd., CN**
 No 8, Changchun Road, Economic and Tec-
 hnological Development Zone, Wuhu, Anhui
 Province, 241009, China
 (540)

TIGGO

(511) NCL(11-2021)
 37 - întreținere și reparații de vehicule; spălarea
 vehiculelor; stații de service (alimentare cu
 carburant și întreținere); reșaparea pneurilor;

instalare, întreținere și reparații de mașinărie;
 recondiționarea motoarelor uzate sau parțial
 distruse; recondiționarea utilajelor uzate sau
 parțial distruse.
 (531) CFE(8) 27.05.17.

(111) **36944**
 (151) 06.07.2022
 (181) 19.02.2031
 (210) 047535
 (220) 19.02.2021
 (730) **Foshan Haitian Flavouring & Food Co.,
 Ltd., CN**
 No. 16, Wen Sha Road, Foshan City, Gu-
 angdong Province, China
 (540)

GOLDEN LABEL

(511) NCL(11-2021)
 30 - produse de cofetărie.

(111) **36945**
 (151) 06.07.2022
 (181) 22.04.2031
 (210) 047981
 (220) 22.04.2021
 (730) **PERCIUN Alexandr, MD**
 Str. Zarecinaia nr. 18,
 MD-6501, Anenii Noi, Republica Moldova
 (540)

(526) Elementele mărcii asupra cărora nu se extin-
 de dreptul exclusiv: „PET SHOP”, cu ex-
 cepția executării grafice deosebite.
 (511) NCL(11-2021)
 35 - publicitate; managementul, organizarea și
 administrarea afacerilor comerciale; lucrări
 de birou.
 (531) CFE(8) 03.06.01; 03.06.03; 27.05.03;
 27.05.08.

- (111) **36949**
 (151) 06.07.2022
 (181) 01.02.2031
 (210) 047434
 (220) 01.02.2021
 (730) **CUZNETOV Iurie, MD**
 Str. A. Șciusev nr. 17, ap. 6,
 MD-2001, Chișinău, Republica Moldova
 (540)

MANTRA

- (511) NCL(11-2021)
 03 - cosmetice și produse de toaletă nemedicinale; produse nemedicinale pentru îngrijirea dinților; articole de parfumerie, uleiuri esențiale; preparate pentru albit și alte substanțe pentru spălat; preparate pentru curățare, lustruire, degresare și șlefuire;
 05 - produse de uz veterinar; produse igienice de uz medical; substanțe și alimente dietetice de uz medical sau veterinar, alimente pentru sugari; suplimente dietetice pentru oameni și animale; plasturi, materiale pentru pansamente; materiale pentru plombarea dinților, ceară dentară; dezinfectante; produse pentru distrugerea animalelor dăunătoare; fungicide, erbicide;
 27 - covoare, carpete, preșuri, rogojini, linoleum și alte produse pentru acoperirea podelelor; tapete murale, nu din materiale textile;
 30 - cafea, ceai, cacao și înlocuitori de cafea; orez, paste făinoase și tăiței; tapioca și sago; făină și preparate din cereale; pâine, produse de patiserie și cofetărie; ciocolată; înghețată, șerburi și alte tipuri de gheață comestibilă; zahăr, miere, sirop de melasă; drojdie, praf de copt; sare; mirodenii, condimente, zarzavaturi conservate; oțet, sosuri și alte preparate de condimentare; gheață (apă înghețată);
 35 - servicii on-line de tranzacționare, și anume servicii de operare on-line pe piețe pentru vânzătorii și cumpărătorii de produse și servicii; servicii on-line de tranzacționare în care vânzătorii afișează produsele sau serviciile care urmează să fie oferite spre vânzare, achiziționare sau spre licitare prin intermediul Internetului, în scopul facilitării vânzării de produse și servicii de către terți prin intermediul unei rețele de calculatoare; oferire de răspuns evaluativ și evaluări de produse și servicii oferite de vânzătorii, evaluarea valorii și a prețurilor produselor și serviciilor oferite de vânzătorii, serviciilor de performanță a

cumpărătorilor și vânzătorilor, serviciilor de livrare, precum și experiența globală de tranzacționare în legătură cu acestea; oferirea unui ghid de căutare de publicitate on-line care oferă produse și servicii ale vânzătorilor; oferirea unei baze de date de căutare on-line de evaluare pentru cumpărătorii și vânzătorii; publicitate; gestiunea afacerilor comerciale; administrare comercială; lucrări de birou; servicii de comercializare pentru terți prestate de supermarketuri, hipermarketuri, buticuri, magazine, gherete, chioșcuri și tarabe;

- 43 - servicii de alimentație publică; servicii de cazare temporară.

- (111) **36953**
 (151) 08.07.2022
 (181) 29.03.2031
 (210) 047759
 (220) 29.03.2021
 (730) **BESCHIERU Nichita, MD**
 Str. Nicolae Milescu Spătarul nr. 23, ap. 79,
 MD-2075, Chișinău, Republica Moldova
 (540)

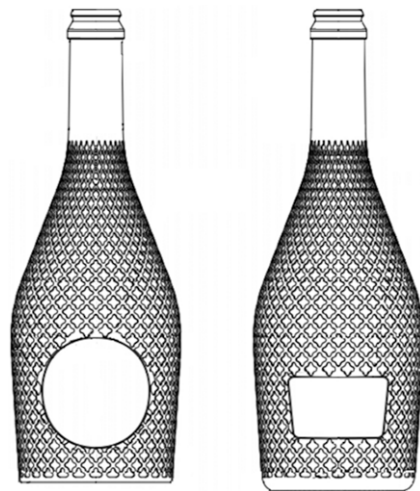

- (554) Marcă tridimensională.
 (511) NCL(11-2021)
 33 - băuturi alcoolice, cu excepția berii; preparate alcoolice pentru fabricarea băuturilor.
 (531) CFE(8) 05.03.06; 19.07.01; 19.07.17;
 19.07.23; 25.07.02; 25.07.08; 25.07.25;
 25.12.25; 26.01.03; 26.04.05.

(111) **36955**
 (151) 09.07.2022
 (181) 09.08.2031
 (210) 048574
 (220) 09.08.2021
 (730) **DOCUMENT PARK S.R.L., MD**
 Str. Alexandru Hâjdeu nr. 48, ap. 3,
 MD-2001, Chișinău, Republica Moldova
 (540)



(526) Elementele mărcii asupra cărora nu se extinde dreptul exclusiv: „CENTRUL UNIC DE DOCUMENTE”, „DOCUMENTE”, „MD”, cu excepția executării grafice deosebite.

(511) NCL(11-2021)

45 - servicii juridice; servicii de securitate pentru protecția fizică a bunurilor materiale și a persoanelor; servicii personale și sociale oferite de către terți destinate să satisfacă nevoile indivizilor.

(531) CFE(8) 03.01.01; 03.01.20; 04.03.01; 26.01.04; 26.01.15; 26.01.21; 27.01.06.

(111) **36956**
 (151) 09.07.2022
 (181) 23.08.2031
 (210) 048642
 (220) 23.08.2021
 (730) **COSTEȘTI S.A., întreprindere piscicolă, MD**
 MD-6813, Costești, Ialoveni, Republica Moldova

(540)



(526) Elementele mărcii asupra cărora nu se extinde dreptul exclusiv: „COMPLEXUL TURISTIC”, „COSTEȘTI”, cu excepția executării grafice deosebite.

(591) Culori revendicate: albastru, negru.

(511) NCL(11-2021)

43 - servicii de alimentație publică; servicii de cazare temporară.

(531) CFE(8) 01.15.21; 03.09.01; 03.09.10; 03.09.12; 03.09.24; 18.03.02; 18.03.23; 26.11.13; 27.05.10; 29.01.12.

(111) **36957**
 (151) 10.07.2022
 (181) 13.07.2031
 (210) 048418
 (220) 13.07.2021
 (730) **LEGO Juris A/S, DK**
 7190 Billund, Danemarca
 (540)

TECHNIC

(526) Elementele mărcii asupra cărora nu se extinde dreptul exclusiv: „TECHNIC”, cu excepția executării grafice deosebite.

(511) NCL(11-2021)

28 - jocuri, jucării și articole pentru joacă; aparate și echipament pentru jocuri de calculator; jocuri electronice; jucării de construit; aparate și echipament pentru terenuri de joacă; decorațiuni (ornamente) pentru pomul de Crăciun; măști de carnaval.

(531) CFE(8) 27.05.02.

(111) **36959**

(151) 10.07.2022

(181) 08.10.2031

(210) 048909

(220) 08.10.2021

(730) **COPOTIENCO Serghei, MD**

Str. Ginta Latină nr. 12/8, ap. 19,
MD-2044, Chișinău, Republica Moldova

TETIU Natalia, MD

Str. Nicolae Sulac nr. 8, ap. 73,
MD-2075, Chișinău, Republica Moldova

(540)

FRUTVIL

(511) NCL(11-2021)

29 - carne, pește, păsări și vânat; extracte din carne; fructe și legume conservate, congelate, uscate și fierte; jeleurii, dulceturi, compoturi; ouă; lapte, brânzeturi, unt, iaurt și alte produse lactate; uleiuri și grăsimi de uz alimentar.

(111) **36960**

(151) 10.07.2022

(181) 16.11.2031

(210) 049136

(220) 16.11.2021

(730) **ART-TEKSGROUP S.R.L., întreprindere mixtă, MD**

Bd. Moscova nr. 12/1, ap. 33,
MD-2068, Chișinău, Republica Moldova

(540)

APTEKC

(511) NCL(11-2021)

18 - piele și imitații de piele; piei de animale; genți de voiaj și de transport; umbrele și umbrele de soare; bastoane; bice și articole de șelă-

rie; zgărzi, lese și îmbrăcăminte pentru animale;

20 - oglinzi, rame; oase, coarne, fanoane de balenă sau sidef prelucrate sau semiprelucrate; scoici; spumă de mare; chihlimbar galben;

24 - textile și înlocuitori de textile; lenjerie de uz casnic; draperii din materiale textile sau plastice.

(531) CFE(8) 28.05.00.

(111) **36961**

(151) 10.07.2022

(181) 16.11.2031

(210) 049137

(220) 16.11.2021

(730) **ART-TEKSGROUP S.R.L., întreprindere mixtă, MD**

Bd. Moscova nr. 12/1, ap. 33,
MD-2068, Chișinău, Republica Moldova

(540)

ARTEKS

(511) NCL(11-2021)

18 - piele și imitații de piele; piei de animale; genți de voiaj și de transport; umbrele și umbrele de soare; bastoane; bice și articole de șelărie; zgărzi, lese și îmbrăcăminte pentru animale;

20 - oglinzi, rame; oase, coarne, fanoane de balenă sau sidef prelucrate sau semiprelucrate; scoici; spumă de mare; chihlimbar galben;

24 - textile și înlocuitori de textile; lenjerie de uz casnic; draperii din materiale textile sau plastice.

(111) **36968**

(151) 14.07.2022

(181) 21.10.2031

(210) 049002

(220) 21.10.2021

(730) **Philip Morris Brands Sàrl, CH**

Quai Jeanrenaud 3, 2000 Neuchâtel, Elveția

(540)

MARLBORO CRAFTED

(526) Elementele mărcii asupra cărora nu se extinde dreptul exclusiv: „CRAFTED”.

(511) NCL(11-2021)

34 - tutun brut sau prelucrat; produse de tutun; țigări de foi, țigarete, cigarillos, tutun pentru rularea propriilor țigarete, tutun de pipă, tutun de mestecat, tutun de prizat, kretek; snus; înlocuitori de tutun (cu excepția celor pentru uz medical); țigarete electronice; produse din tutun pentru a fi încălzite; dispozitive electronice și părți ale acestora pentru încălzirea țigaretelor sau a tutunului în scopul eliberării aerosolilor ce conțin nicotină pentru inhalare; soluții de nicotină lichidă pentru utilizare în țigarete electronice; articole pentru fumători, foițe pentru țigarete, tuburi pentru țigarete, filtre pentru țigarete, recipiente de tutun, tabachere pentru țigarete, scrumiere pentru fumători, pipe, dispozitive de buzunar pentru rularea țigaretelor, brichete pentru fumători, chibrituri.

(111) **36970**

(151) 15.07.2022

(181) 03.07.2030

(210) 046257

(220) 03.07.2020

(730) **EPIDAVR S.R.L., firmă, MD**

Str. Uzinelor nr. 143,

MD-2023, Chișinău, Republica Moldova

(540)

TRONIX

(511) NCL(11-2020)

07 - mașini, mașini-unelte, scule cu acționare mecanică; motoare, cu excepția celor pentru vehiculele terestre; cuplaje și organe de transmisie, cu excepția celor pentru vehiculele terestre; instrumente agricole, altele decât cele acționate manual; incubatoare pentru ouă; mașini automate de vânzare;

12 - vehicule; cu excepția autovehiculelor terestre; aparate de locomotie terestră, aeriană sau navală;

35 - gestiunea afacerilor comerciale; administrare comercială; lucrări de birou; toate serviciile sus-menționate, cu excepția căutărilor de sponsorizare, furnizării unei piețe on-line pentru cumpărătorii și vânzătorii de bunuri și servicii, actualizărilor și întreținerilor de date din baze de date informatice, administrărilor

comerciale a licențelor produselor și a serviciilor pentru terți.

(111) **36971**

(151) 15.07.2022

(181) 01.03.2031

(210) 047604

(220) 01.03.2021

(730) **ODOBESCU Olga, MD**

Str. A. Plămădeală nr. 5,

MD-2009, Chișinău, Republica Moldova

(540)



OO.NUTRITION



(526) Elementele mărcii asupra cărora nu se extinde dreptul exclusiv: „NUTRITION”, cu excepția executării grafice deosebite.

(511) NCL(11-2021)

29 - carne, pește, păsări și vânat; extracte din carne; fructe și legume conservate, congelate, uscate și fierte; jeleurii, dulceturi, compoturi; ouă; lapte, brânzeturi, unt, iaurt și alte produse lactate; uleiuri și grăsimi de uz alimentar;

30 - cafea, ceai, cacao și înlocuitori de cafea; orez, paste făinoase și tăiței; tapioca și sago; făină și preparate din cereale; pâine, produse de patiserie și cofetărie; ciocolată; înghețată, șerbeturi și alte tipuri de gheață comestibilă; zahăr, miere, sirop de melasă; drojdie, praf de copt; sare; mirodenii, condimente, zarzavaturi conservate; oțet, sosuri și alte preparate de condimentare; gheață (apă înghețată);

31 - produse agricole, de acvacultură, horticoale și forestiere brute și neprelucrate; cereale și

- semințe crude și neprelucrate; fructe și legume proaspete, ierburi proaspete; plante și flori naturale; bulbi, răsaduri și semințe pentru plantare; animale vii; hrană și băuturi pentru animale; malt;
- 35 - servicii de marketing; publicitate; servicii publicitare; servicii de diseminare a publicității; servicii de organizare a contractelor pentru terți privind cumpărarea și vânzarea produselor; compilarea datelor privind cercetarea pieței; compilarea datelor în baze de date informatice;
- 41 - educație; instruire; divertisment; activități sportive și culturale; servicii privind educația, și anume organizarea și desfășurarea programei de instruire privind alimentația corectă, alimentația sănătoasă și prepararea hranei;
- 44 - servicii medicale; servicii veterinare; servicii de igienă și de îngrijire a frumuseții pentru oameni sau animale; servicii de agricultură, acvacultură, horticultură și silvicultură.
- (531) CFE(8) 05.01.03; 05.01.05; 05.01.16; 05.03.13; 11.01.04; 27.05.08.

(111) **36972**
 (151) 15.07.2022
 (181) 04.03.2031
 (210) 047664
 (220) 04.03.2021
 (730) **CIOBANU Andrei, MD**
 Bd. Moscova nr. 15, bloc 3, ap. 69,
 MD-2068, Chișinău, Republica Moldova
 (540)



- (526) Elementele mărcii asupra cărora nu se extinde dreptul exclusiv: „BEAUTY”, „FACTORY”, cu excepția executării grafice deosebite.
- (511) NCL(11-2021)
 03 - cosmetice și produse de toaletă nemedicinale; produse nemedicinale pentru îngrijirea

122

- dinților; articole de parfumerie, uleiuri esențiale; preparate pentru albit și alte substanțe pentru spălat; preparate pentru curățare, lustruire, degresare și șlefuire;
- 35 - gestiunea afacerilor comerciale; administrare comercială; lucrări de birou; servicii operaționale on-line de negociere, inclusiv de operare on-line pe piețe pentru vânzătorii de produse și/sau servicii; servicii de negociere on-line în care vânzătorii afișează produsele care urmează să fie oferite spre vânzare, pentru care cererea de ofertă se face prin intermediul Internetului, pentru a facilita vânzarea produselor și serviciilor printr-o rețea de calculatoare și furnizarea de feedback evaluativ și evaluări de produse și servicii ale vânzătorilor, evaluarea valorii, prețurilor produselor și a serviciilor oferite de vânzători, evaluarea performanței cumpărătorilor și vânzătorilor, servicii de livrare, precum și experiența globală de negociere în legătură cu acestea; servicii de publicitate, servicii de comercializare pentru terți prestate de supermarketuri, hipermarketuri, buticuri, magazine, gherete, chioșcuri și tarabe;
- 44 - servicii medicale; servicii veterinare; servicii de igienă și de îngrijire a frumuseții pentru oameni sau animale; servicii de agricultură, acvacultură, horticultură și silvicultură.
- (531) CFE(8) 01.13.01; 01.13.10; 01.13.15; 26.01.04; 26.01.06; 27.05.10.

(111) **36973**
 (151) 15.07.2022
 (181) 19.07.2031
 (210) 048477
 (220) 19.07.2021
 (730) **ARTBUTIC S.R.L., MD**
 Str. Ion Creangă nr. 39/3,
 MD-2064, Chișinău, Republica Moldova
 (540)



- (526) Elementele mărcii asupra cărora nu se extinde dreptul exclusiv: „Safe MEDICAL Equipment”, imaginea crucii, cu excepția executării grafice deosebite.
- (591) Culori revendicate: alb, albastru.

(511) NCL(11-2021)

10 - aparate și instrumente chirurgicale, medicale, dentare și veterinare; membre, ochi și dinți artificiali; articole ortopedice; materiale de sutură; dispozitive terapeutice și de asistență, adaptate pentru persoanele cu dizabilități; aparate de masaj; aparate, dispozitive și articole pentru alăptarea bebelușilor; aparate, dispozitive și articole pentru activitatea sexuală;

25 - îmbrăcăminte, încălțăminte, articole care servesc la acoperirea capului.

(531) CFE(8) 24.01.05; 24.01.12; 24.01.13; 24.13.01; 24.13.24; 24.17.05; 27.05.09; 29.01.12.

(111) **36979**

(151) 18.07.2022

(181) 19.02.2031

(210) 047545

(220) 19.02.2021

(730) **EURODIVIN S.R.L., MD**

Str. Pietrăriei nr. 19/5,

MD-2069, Chișinău, Republica Moldova

(540)



(526) Elementele mărcii asupra cărora nu se extinde dreptul exclusiv: toate elementele verbale, cu excepția executării grafice deosebite și asupra formei buteliei pentru produsele din clasa 21.

(591) Culori revendicate: negru, auriu de diferite nuanțe, sur de diferite nuanțe, maro de diferite nuanțe, bej, roz, bordo.

(554) Marcă tridimensională.

(511) NCL(11-2021)

21 - ustensile și recipiente de menaj sau de bucătărie; vase de bucătărie și articole de masă, cu excepția cuțitelor, furculițelor și lingurilor; piepteni și bureți; perii, cu excepția pensulelor; materiale pentru perii; articole pentru curățare; sticlă brută sau semiprelucrată, cu excepția sticlei de construcție; articole de sticlă, articole de porțelan și faianță;

33 - băuturi alcoolice, cu excepția berii; preparate alcoolice pentru fabricarea băuturilor.

(531) CFE(8) 01.15.24; 06.01.04; 19.01.05; 19.01.07; 19.07.02; 19.07.10; 19.07.17; 19.08.05; 19.08.07; 25.01.17; 26.03.04; 27.05.09; 27.07.11; 29.01.15.

(111) **36985**

(151) 21.07.2022

(181) 06.05.2031

(210) 048052

(220) 06.05.2021

(730) **BUCURIA DULCE S.R.L., MD**

Str. Columna nr. 162,

MD-2004, Chișinău, Republica Moldova

(540)

FIGARO

(511) NCL(11-2021)

30 - cafea, ceai și înlocuitori de cafea; orez, paste făinoase și tăiței; tapioca și sago; făină și preparate din cereale; pâine, zahăr, miere, sirop de melasă; drojdie, praf de copt; sare; mirodenii, condimente, zarzavaturi conservate; oțet, sosuri și alte preparate de condimentare.

(111) **37001**

(151) 21.07.2022

(181) 23.06.2031

(210) 048329

(220) 23.06.2021

(310) MU/M/2020/32886

(320) 30.12.2020

(330) MU

- (730) **Unilever Global IP Limited, GB**
Port Sunlight, Wirral, Merseyside CH62 4ZD,
Regatul Unit
- (540)



- (526) Elementele mărcii asupra cărora nu se extinde dreptul exclusiv: „body”, cu excepția executării grafice deosebite.
- (591) Culori revendicate: alb, albastru, auriu.
- (511) NCL(11-2021)
- 03 - săpunuri; produse de parfumerie; apă de toaletă, loțiune după bărbierit, apă de colonie; uleiuri eterice; deodorante și antiperspirante; preparate și tratamente pentru păr și pielea capului; șampoane și balsamuri pentru păr; vopsele pentru păr; produse pentru fixarea părului; paste de dinți; ape de gură, nu pentru uz medical; preparate pentru îngrijirea gurii și a dinților; produse de toaletă nemedicinale; preparate pentru baie și duș; produse cosmetice pentru îngrijirea pielii; uleiuri, creme și loțiuni pentru piele; produse pentru bărbierit; preparate pentru folosire înainte de bărbierit și loțiune după bărbierit; produse pentru depilat; produse pentru bronzare și produse de protecție solară; cosmetice; farduri și produse de demachiere; vaselină rectificată; balsamuri de buze; pudră de talc, vată de uz cosmetic, bețișoare de bumbac; șervețele, tampoane sau șervețele umede de uz cosmetic; șervețele, tampoane sau șervețele umede impregnate sau umezite în prealabil; măști de frumusețe, măști de față pentru toaletă.

- (531) CFE(8) 02.09.01; 03.07.11; 03.07.24;
27.05.09; 29.01.13.

- (111) **37002**
- (151) 21.07.2022
- (181) 12.07.2031
- (210) 048414
- (220) 12.07.2021
- (730) **PODOLEANU Alexandru, MD**
Str. Buna Vestire nr. 15/2, ap. 16,
MD-2005, Chișinău, Republica Moldova
- (540)



- (511) NCL(11-2021)
- 35 - distribuirea documentării publicitare referitoare la aparatele pentru înregistrarea, transmiterea și reproducerea sunetului sau imaginii; managementul, organizarea și administrarea afacerilor comerciale; toate serviciile susmenționate, cu excepția serviciilor de vânzare cu amănuntul, serviciilor de vânzare cu amănuntul oferite printr-un magazin general de mărfuri și îmbrăcăminte, prin catalog cu livrare prin poștă, on-line, canal de televiziune, telefon mobil și marketing direct, toate în legătură cu vânzare de ochelari, bijuteriilor, ceasurilor, vopselelor, tapetelor, autocolantelor și bordurilor pentru tapet, gravurilor, ramelor de fotografii, articolelor din piele, genților, portofelelor și poșetelor, îmbrăcăminte, încălțăminte, articolelor care servesc la acoperirea capului, accesoriilor de modă, mobilierului, articolelor de uz casnic și bucătărie, tacâmurilor, prosoapelor, lenjeriei de pat, textilelor de uz casnic și menaj, jucăriilor;

furnizarea informațiilor și consilierea cu privire la serviciile de închiriere referitoare la produsele sus-menționate, consultanței în domeniul managementului afacerilor inclusiv acordarea asistenței și consilierea cu privire la gestionarea magazinelor de vânzare cu amănuntul în domeniul bunurilor sus-menționate.

- 36 - servicii financiare, monetare și bancare; servicii de asigurări; afaceri imobiliare;
- 37 - servicii de construcții; servicii de instalare și reparații; extracții miniere, forare de petrol și gaze.
- (531) CFE(8) 07.01.08; 07.01.12; 07.01.24; 26.11.07; 26.11.08; 27.05.01.

-
- (111) **37003**
 (151) 21.07.2022
 (181) 16.09.2031
 (210) 048780
 (220) 16.09.2021
 (730) **SUDACEVSCHI Rodica, MD**
 Str. Alexei Mateevici nr. 86, ap. 7,
 MD-2009, Chișinău, Republica Moldova
 (540)



- (526) Elementele mărcii asupra cărora nu se extinde dreptul exclusiv: „Travel”, „TM”, „Tag your trip”, cu excepția executării grafice deosebite.
- (591) Culori revendicate: turcoaz, auriu, alb.
- (511) NCL(11-2021)
- 39 - transport; ambalarea și depozitarea mărfurilor; organizarea de călătorii;
- 41 - educație; instruire; divertisment; activități sportive și culturale.
- (531) CFE(8) 24.13.02; 24.13.25; 24.13.26; 24.17.25; 26.07.20; 26.13.25; 27.05.19; 29.01.13.

- (111) **37004**
 (151) 21.07.2022
 (181) 21.09.2031
 (210) 048802
 (220) 21.09.2021
 (730) **VASILENCO Oleg, MD**
 Str. Kiev nr. 14,
 MD-7101, Ocnița, Republica Moldova
 (540)



- (526) Elementele mărcii asupra cărora nu se extinde dreptul exclusiv: „EST. 2021”, cu excepția executării grafice deosebite.
- (591) Culori revendicate: alb, cafeniu.
- (511) NCL(11-2021)
- 35 - publicitate; managementul, organizarea și administrarea afacerilor comerciale; lucrări de birou.
- (531) CFE(8) 09.07.19; 11.01.10; 11.01.22; 11.01.25; 27.05.09; 27.07.11; 29.01.12.

-
- (111) **37005**
 (151) 21.07.2022
 (181) 22.09.2031
 (210) 048812
 (220) 22.09.2021
 (730) **SAUTO S.R.L., MD**
 Str. Chișinăului nr. 84, of. 39, MD-2084,
 Cricova, Chișinău, Republica Moldova
 (540)



- (526) Elementele mărcii asupra cărora nu se extinde dreptul exclusiv: „S”, „AUTO HAUS”, cu excepția executării grafice deosebite.
- (591) Culori revendicate: alb, roșu, negru.
- (511) NCL(11-2021)
- 35 - publicitate; managementul, organizarea și administrarea afacerilor comerciale; lucrări de birou;
- 37 - servicii de construcții; servicii de instalare și reparații; extracții miniere, forare de petrol și gaze;
- 39 - transport; ambalarea și depozitarea mărfurilor; organizarea de călătorii.
- (531) CFE(8) 26.11.01; 27.05.10; 27.05.11; 29.01.13.

- (111) **37024**
- (151) 18.07.2022
- (181) 02.11.2030
- (210) 047001
- (220) 02.11.2020
- (730) **BLOMBERG Karl Robert, MD**
Bd. Dacia nr. 5, ap. 29,
MD-2038, Chișinău, Republica Moldova
- PRIPA Eleonora, MD**
Str. Vasile Alecsandri nr. 11, ap. 125,
MD-2009, Chișinău, Republica Moldova
- (540)



- (591) Culori revendicate: alb, roșu, gri-deschis, gri-închis.
- (511) NCL(11-2020)
- 03 - cosmetice și produse de toaletă nemedicinale; produse nemedicinale pentru îngrijirea dinților; articole de parfumerie, uleiuri esențiale; preparate pentru albit și alte substanțe pentru spălat; preparate pentru curățare, lustruire, degresare și șlefuire;

- 25 - îmbrăcăminte, încălțăminte, articole care servesc la acoperirea capului;
- 29 - carne, pește, păsări și vânat; extracte din carne; fructe și legume conservate, congelate, uscate și fierte; jeleuri, dulceturi, compoturi; ouă; lapte, brânzeturi, unt, iaurt și alte produse lactate; uleiuri și grăsimi de uz alimentar;
- 30 - cafea, ceai, cacao și înlocuitori de cafea; orez, paste făinoase și tăiței; tapioca și sago; făină și preparate din cereale; pâine, produse de patiserie și cofetărie; ciocolată; înghețată, șerburi și alte tipuri de gheață comestibilă; zahăr, miere, sirop de melasă; drojdie, praf de copt; sare; mirodenii, condimente, zarzavaturi conservate; oțet, sosuri și alte preparate de condimentare; gheață (apă înghețată);
- 32 - bere; băuturi nealcoolice; ape minerale și gazoase; băuturi din fructe și sucuri de fructe; siropuri și alte preparate nealcoolice pentru fabricarea băuturilor;
- 35 - publicitate; gestiunea afacerilor comerciale; administrare comercială; lucrări de birou;
- 39 - transport; ambalarea și depozitarea mărfurilor; organizarea de călătorii;
- 43 - servicii de alimentație publică; servicii de cazare temporară;
- 44 - servicii medicale; servicii veterinare; servicii de igienă și de îngrijire a frumuseții pentru oameni sau animale; servicii de agricultură, acvacultură, horticultură și silvicultură.
- (531) CFE(8) 01.05.02; 01.05.06; 01.05.12; 05.05.20; 26.01.16; 26.01.17; 27.05.24; 27.07.24; 29.01.14.

- (111) **37027**
- (151) 22.07.2022
- (181) 25.09.2030
- (210) 046834
- (220) 25.09.2020
- (730) **CUZNETOV Iurie, MD**
Str. A. Șciusev nr. 17, ap. 6,
MD-2001, Chișinău, Republica Moldova
- (540)

Merci! Danke! Grazie!

(511) NCL(11-2020)

- 03 - cosmetice și produse de toaletă nemedicinale; produse nemedicinale pentru îngrijirea dinților; articole de parfumerie, uleiuri esențiale; preparate pentru albit și alte substanțe pentru spălat; preparate pentru curățare, lustruire, degresare și șlefuire;
- 05 - produse farmaceutice, medicale și de uz veterinar; produse igienice de uz medical; substanțe și alimente dietetice de uz medical sau veterinar, alimente pentru sugari; suplimente dietetice pentru oameni și animale; plasturi, materiale pentru pansamente; materiale pentru plombarea dinților, ceară dentară; dezinfectante; produse pentru distrugerea animalelor dăunătoare; fungicide, erbicide;
- 21 - ustensile și recipiente de menaj sau de bucătărie; vase de bucătărie și articole de masă, cu excepția cuțitelor, furculițelor și lingurilor; piepteni și bureți; perii, cu excepția pensulelor; materiale pentru perii; articole pentru curățare; sticlă brută sau semiprelucrată, cu excepția sticlei de construcție; articole de sticlă, articole de porțelan și faianță;
- 29 - carne, pește, păsări și vânat; extracte din carne; fructe și legume conservate, congelate, uscate și fierte; jeleuri, dulcețuri, compoturi; ouă; lapte, brânzeturi, unt, iaurt și alte produse lactate; uleiuri și grăsimi de uz alimentar;
- 30 - cafea, ceai, cacao și înlocuitori de cafea; orez, paste făinoase și tăiței; tapioca și sago; făină și preparate din cereale; pâine; zahăr, miere, sirop de melasă; sare; mirodenii, condimente, zarzavaturi conservate; oțet, sosuri și alte preparate de condimentare; gheață (apă înghețată);
- 34 - tutun și înlocuitori de tutun; țigări și țigarete; țigarete electronice și vaporizatoare orale pentru fumători; articole pentru fumători; chibrituri;
- 35 - servicii on-line de tranzacționare, și anume servicii de operare on-line pe piețe pentru vânzătorii și cumpărătorii de produse și servicii; servicii on-line de tranzacționare în care vânzătorii afișează produsele sau serviciile care urmează să fie oferite spre vânzare, achiziționare sau spre licitare prin intermediul Internetului, în scopul facilitării vânzării de produse și servicii de către terți prin intermediul unei rețele de calculatoare; oferire de răspuns evaluativ și evaluări de produse și servicii oferite de vânzători, evaluarea valorii și a prețurilor produselor și serviciilor oferite de vânzători, serviciilor de performanță a cumpărătorilor și vânzătorilor, serviciilor de

- livrare, precum și experiența globală de tranzacționare în legătură cu acestea; oferirea unui ghid de căutare de publicitate on-line care oferă produse și servicii ale vânzătorilor; oferirea unei baze de date de căutare on-line de evaluare pentru cumpărători și vânzători; publicitate; gestiunea afacerilor comerciale; administrare comercială; lucrări de birou; servicii de comercializare pentru terți prestate de supermarketuri, hipermarketuri, buticuri, magazine, gherete, chioșcuri și tarabe;
- 39 - transport; ambalarea și depozitarea mărfurilor; organizarea de călătorii;
- 43 - servicii de alimentație publică; servicii de cazare temporară.

(531) CFE(8) 26.04.04; 26.04.18; 27.05.01.

(111) **37030**

(151) 24.07.2022

(181) 13.07.2031

(210) 048421

(220) 13.07.2021

(730) **LEGO Juris A/S, DK**

7190 Billund, Danemarca

(540)



(591) Culori revendicate: alb, albastru-deschis, negru.

(511) NCL(11-2021)

- 28 - jocuri, jucării și articole pentru joacă; aparate și echipament pentru jocuri de calculator; jocuri electronice; jucării de construit; aparate și echipament pentru terenuri de joacă; decorațiuni (ornamente) pentru pomul de Crăciun; măști de carnaval; toate produsele susmenționate, cu excepția mașinilor cu sloturi.

(531) CFE(8) 27.05.03; 27.05.19; 29.01.13.

(111) **37033**
 (151) 24.07.2022
 (181) 14.09.2031
 (210) 048757
 (220) 14.09.2021
 (730) **VALERIU GHEREG, fundație medicală, MD**
 Bd. Grigore Vieru nr. 22/1, of. 61,
 MD-2005, Chișinău, Republica Moldova
 (540)



(526) Elementele mărcii asupra cărora nu se extinde dreptul exclusiv: „MED”, „PLATFORM”, cu excepția executării grafice deosebite.
 (591) Culori revendicate: negru, alb, azuriu.
 (511) NCL(11-2021)
 41 - educație; instruire; divertisment; activități sportive și culturale.
 (531) CFE(8) 02.09.01; 21.01.14; 21.01.15; 24.13.01; 24.13.25; 24.13.26; 26.13.25; 27.05.24; 29.01.13.

(111) **37034**
 (151) 24.07.2022
 (181) 29.09.2031
 (210) 048882
 (220) 29.09.2021
 (730) **ASA CHEMICAL GROUP LIMITED, CY**
 Str. Omonoias, nr. 81, M&A HOUSE, et. 3,
 bir. 32B-2, 3048, Limassol, Cipru
 (540)

LONGAS

(511) NCL(11-2021)
 05 - materiale pentru plombarea dinților, ceară dentară; produse pentru distrugerea animalelor dăunătoare; fungicide, erbicide.

(111) **37038**
 (151) 25.07.2022
 (181) 12.07.2031
 (210) 048408
 (220) 12.07.2021
 (730) **EMELIAN Vitalie, MD**
 Str. Grenoble nr. 259, bloc 3, ap. 9,
 MD-2060, Chișinău, Republica Moldova
 (540)

DONGFENG

(511) NCL(11-2021)
 07 - incubatoare pentru ouă;
 08 - furculițe și linguri; arme albe, cu excepția armelor de foc; aparate de ras;
 12 - aparate de locomotie aeriană;
 35 - publicitate; managementul, organizarea și administrarea afacerilor comerciale; lucrări de birou;
 37 - servicii de construcții; servicii de instalare și reparații; extracții miniere, forare de petrol și gaze; toate serviciile sus-menționate, cu excepția serviciilor de întreținere și reparare a vehiculelor, serviciilor de spălare a autovehiculelor, serviciilor de gresare și șlefuire a vehiculelor, stațiilor de service (alimentare cu carburanți și întreținere), serviciilor de reșapare a pneurilor, vulcanizării pneurilor, serviciilor de pulverizare, tratamentelor preventive contra ruginii pentru vehicule.

(111) **37039**
 (151) 25.07.2022
 (181) 12.07.2031
 (210) 048410
 (220) 12.07.2021
 (730) **EMELIAN Vitalie, MD**
 Str. Grenoble nr. 259, bloc 3, ap. 9,
 MD-2060, Chișinău, Republica Moldova
 (540)

CHANGFA

(511) NCL(11-2021)
 07 - mașini, mașini-unelte, scule cu acționare mecanică; motoare, cu excepția celor pentru vehiculele terestre; cuplaje și organe de transmisie, cu excepția celor pentru vehiculele terestre; instrumente agricole, altele decât

cele acționate manual; incubatoare pentru ouă; mașini automate de vânzare; toate produsele sus-menționate, cu excepția mașinilor agricole, mașinilor de recoltat, mașinilor de secerat și treierat, treierătoarelor, mașinilor de pulverizat, secerătoarelor, semănătoarelor (mașini), mașinilor de cultivat, mașinilor de transplantare a plantelor de orez;

- 08 - scule și instrumente acționate manual; cuțite, furculițe și linguri; arme albe, cu excepția armelor de foc; aparate de ras;
- 12 - vehicule; aparate de locomotie terestră, aeriană sau navală; toate produsele sus-menționate, cu excepția remorcilor (vehicule), tractoarelor, mecanismelor de propulsie pentru vehiculele terestre;
- 35 - publicitate; managementul, organizarea și administrarea afacerilor comerciale; lucrări de birou;
- 37 - servicii de construcții; servicii de instalare și reparații; extracții miniere, forare de petrol și gaze.

(111) **37078**
 (151) 19.07.2022
 (181) 09.11.2027
 (210) 050267
 (220) 09.11.2017
 (800) 1383462, 09.11.2017, US
 (730) **Apple Inc., US**

One Apple Park Way, Cupertino, CA 95014,
 Statele Unite ale Americii

(540)



(511) NCL(11-2017)

- 09 - dispozitive de încărcat baterii pentru dispozitive electronice digitale; încărcătoare fără fir pentru computere, dispozitive electronice digitale, telefoane mobile, playere multimedia, ceasuri inteligente, calculatoare portabile, căști auriculare, etuiuri pentru căști și dispozitive periferice pentru calculatoare; încărcătoare fără fir; etuiuri pentru încărcătoare fără fir.

(531) CFE(7) 01.15.03; 26.01.01; 26.01.03; 26.01.24; 26.11.03; 26.11.05; 26.11.08.

Lista certificatelor de înregistrare a mărcilor eliberate în august 2022

Se publică următoarele date: numărul curent, numărul de depozit, data de depozit, numărul de ordine al înregistrării, data înregistrării, clasele conform CIPS, titularul, codul țării conform normei ST.3 OMPI, numărul BOPI în care a fost publicată cererea de înregistrare

Nr. crt.	(210) Nr. de depozit	(220) Data de depozit	(111) Nr. înregistrării	(151) Data înregistrării	(511) Clase	(730) Titular, cod ST.3 OMPI	(441) Nr. BOPI	(450) Nr. BOPI
1	2	3	4	5	6	7	8	9
1	046766	14.09.2020	36317	01.03.2022	05	FMC Agro Singapore Pte. Ltd., SG FMC Corporation, US	3/2021	
2	045396	10.01.2020	36469	11.02.2022	03	Skinine cosmetic Co., Ltd., KR	3/2020	
3	045776	17.03.2020	36769	03.06.2022	09,35,39	Rozetka Limited, companie înregistrată în conformitate cu legislația din Cipru, CY	5/2020	
4	047668	12.03.2021	36842	20.06.2022	34	Rothmans of Pall Mall Limited, CH	1/2022	
5	047582	23.02.2021	36843	20.06.2022	41	BRIO TESTE EDUCATIONALE S.R.L., RO	4/2021	
6	048485	20.07.2021	36844	21.06.2022	32,33	BESCHIERU Nichita, MD	9/2021	
7	048294	16.06.2021	36845	21.06.2022	31,35,39	MOON FLOWERS S.R.L., MD	9/2021	9/2022
8	048751	15.09.2021	36846	20.06.2022	33	MOLDAVSCHII STANDART S.R.L., întreprindere cu capital străin, fabrică de vinuri și divinuri, MD	12/2021	
9	048362	25.06.2021	36847	20.06.2022	34,35	Beijing Maskking Technology Development Co., Ltd., CN	9/2021	
10	048601	16.08.2021	36848	20.06.2022	38,42	INOVARE-PRIM S.R.L., MD	11/2021	9/2022
11	048622	11.08.2021	36849	20.06.2022	21,24,25,26,27,28,29,30,31,32,33,34,35	MELTAN S.R.L., MD	12/2021	
12	047972	22.04.2021	36850	20.06.2022	33	CASTEL MIMI S.R.L., MD	7/2021	
13	043593	21.12.2018	36851	22.06.2022	33	SCUTARU Nicolae, MD	2/2019	
14	048393	07.07.2021	36852	23.06.2022	05	CATALYSIS, S.L., ES	10/2021	
15	048515	27.07.2021	36853	23.06.2022	03	Mary Kay Inc., corporație din statul Delaware, US	11/2021	
16	048516	27.07.2021	36854	23.06.2022	35	Mary Kay Inc., corporație din statul Delaware, US	11/2021	
17	048517	27.07.2021	36855	23.06.2022	41	Mary Kay Inc., corporație din statul Delaware, US	11/2021	
18	048563	06.08.2021	36856	22.06.2022	01,03	The Procter & Gamble Company, US	11/2021	
19	047233	11.12.2020	36857	22.06.2022	03,05	The Procter & Gamble Company, US	10/2021	9/2022
20	047488	09.02.2021	36858	24.06.2022	04,29,30,31,35	FLOAREA SOARELUI S.A., MD	6/2021	9/2022
21	047784	31.03.2021	36859	24.06.2022	25,35	SECHER Ludmila, MD	6/2021	9/2022
22	048126	19.05.2021	36860	24.06.2022	33	BULGARI WINERY S.R.L., întreprindere cu capital străin, MD	8/2021	9/2022
23	047424	29.01.2021	36861	24.06.2022	05,35,37,44	BELNIS S.R.L., MD	6/2021	9/2022
24	047512	19.02.2021	36862	24.06.2022	35,39,43	CHISELIOV Aliona, MD	6/2021	9/2022
25	047690	15.03.2021	36863	24.06.2022	29,30,35	NUTRI HOLDING S.R.L., MD	5/2021	9/2022
26	048035	04.05.2021	36864	23.06.2022	33	CORO WINERY S.R.L., MD	7/2021	9/2022
27	048207	18.05.2021	36865	23.06.2022	35,36,41,42	LUPU Vera, MD	9/2021	

1	2	3	4	5	6	7	8	9
28	048851	23.09.2021	36866	24.06.2022	05	COLTUC Vasili, MD	12/2021	
29	048852	23.09.2021	36867	24.06.2022	05	COLTUC Vasili, MD	12/2021	
30	048853	23.09.2021	36868	24.06.2022	05	COLTUC Vasili, MD	12/2021	
31	048253	04.06.2021	36869	24.06.2022	37	FLORMIN-COM S.R.L., MD	9/2021	9/2022
32	048325	23.06.2021	36870	24.06.2022	35,36	INVEST-CREDIT S.R.L., organizație de creditare nebancaară, MD	12/2021	9/2022
33	048326	23.06.2021	36871	24.06.2022	35,36	INVEST-CREDIT S.R.L., organizație de creditare nebancaară, MD	12/2021	9/2022
34	048384	04.07.2021	36872	24.06.2022	35,40,42	CREATIVE TECHNO S.R.L., MD	12/2021	9/2022
35	048432	01.07.2021	36873	24.06.2022	05	B. Braun Melsungen AG, DE	11/2021	9/2022
36	048747	13.09.2021	36876	24.06.2022	05	Swiss Pharma International AG, CH	12/2021	
37	048748	14.09.2021	36877	24.06.2022	05	Swiss Pharma International AG, CH	12/2021	
38	048989	27.10.2021	36878	24.06.2022	35,36	ZORILE S.A., MD	1/2022	
39	049108	10.11.2021	36879	24.06.2022	05	Novartis AG, CH	1/2022	
40	049111	11.11.2021	36880	24.06.2022	05	Novartis AG, CH	1/2022	
41	047706	17.03.2021	36881	25.06.2022	41	DOBZEU Doina, MD	5/2021	9/2022
42	048244	04.06.2021	36882	25.06.2022	35,36	IPTEH S.A., MD	9/2021	9/2022
43	048298	16.06.2021	36883	25.06.2022	14,35,37,42	Rolex SA, CH	1/2022	
44	048299	16.06.2021	36884	25.06.2022	14,35,37,42	Rolex SA, CH	1/2022	
45	048458	15.07.2021	36885	25.06.2022	30	London Dairy Limited, GB	12/2021	9/2022
46	048672	26.08.2021	36886	25.06.2022	10	BECOR S.R.L., întreprindere mixtă, MD	11/2021	9/2022
47	048729	03.09.2021	36887	25.06.2022	35,36,37,41	FLORMIN-COM S.R.L., MD	12/2021	
48	048742	09.09.2021	36888	25.06.2022	03,08,21,26	PRISĂCARU Nadejda, MD	12/2021	
49	048889	04.10.2021	36889	25.06.2022	16,35	ZUEV-INVEST S.R.L., MD	1/2022	
50	048933	12.10.2021	36890	25.06.2022	35,43	AVANTE S.R.L., MD	1/2022	
51	049139	17.11.2021	36891	25.06.2022	43	WINE AGROTRADE S.R.L., MD	1/2022	
52	049177	18.11.2021	36892	25.06.2022	30	SANDRILIONA S.R.L., societate comercială, MD	1/2022	
53	049178	18.11.2021	36893	25.06.2022	30	SANDRILIONA S.R.L., societate comercială, MD	1/2022	
54	047662	04.03.2021	36894	24.06.2022	38,41	A. VIDEO-CONTENT S.R.L., MD	5/2021	9/2022
55	047064	13.11.2020	36895	25.06.2022	04,37	BEMOL RETAIL S.R.L., întreprindere cu capital străin, MD	7/2021	9/2022
56	049094	08.11.2021	36896	25.06.2022	32,41,43	NISTOR Vasilisa, MD	1/2022	
57	048921	08.10.2021	36897	24.06.2022	32	EFES VITANTA MOLDOVA BREWERY S.A., întreprindere mixtă, MD	1/2022	
58	048924	08.10.2021	36898	27.06.2022	32,33	EFES VITANTA MOLDOVA BREWERY S.A., întreprindere mixtă, MD	1/2022	
59	048925	08.10.2021	36899	27.06.2022	32	EFES VITANTA MOLDOVA BREWERY S.A., întreprindere mixtă, MD	1/2022	
60	048929	11.10.2021	36900	27.06.2022	05	BERDOS Dorian, MD	1/2022	
61	048934	12.10.2021	36901	27.06.2022	35,38,41	ȚÎRA Dumitru, MD	1/2022	
62	049167	22.11.2021	36902	27.06.2022	05,35	COSMOVIS S.R.L., societate comercială, MD	1/2022	
63	049174	24.11.2021	36903	27.06.2022	35,36,45	KOLUMAN LAW S.R.L., MD	1/2022	
64	047737	19.03.2021	36904	28.06.2022	39	DIMIGOR-OPG S.R.L., MD	6/2021	9/2022
65	047883	07.04.2021	36905	28.06.2022	32,33	BESCHIERU Nichita, MD	6/2021	9/2022

1	2	3	4	5	6	7	8	9
66	047918	15.04.2021	36906	28.06.2022	37	Chery Automobile Co., Ltd., CN	7/2021	9/2022
67	048048	06.05.2021	36907	28.06.2022	30	BUCURIA DULCE S.R.L., MD	7/2021	9/2022
68	048612	19.08.2021	36908	27.06.2022	05,35	PȘENEAC, întreprindere individuală, MD	11/2021	
69	049129	16.11.2021	36909	27.06.2022	09	GUANGDONG OPPO MOBILE TELECOMMUNICATIONS CORP., LTD., CN	1/2022	
70	048309	25.06.2021	36910	28.06.2022	20,21,24,35	KILOVATY Marina, MD	10/2021	
71	048439	09.07.2021	36912	28.06.2022	14,35	PEȘTEREAN Natalia, MD	10/2021	
72	048468	22.07.2021	36913	28.06.2022	31,35,44	BURLACIUC Alexandru, MD	10/2021	
73	047822	01.04.2021	36914	29.06.2022	33	IUZVAC Mihai, MD	8/2021	9/2022
74	048116	14.05.2021	36915	29.06.2022	04	NOW OIL RETAIL S.R.L., MD	8/2021	9/2022
75	047739	19.03.2021	36916	30.06.2022	35,38,41	CENTRU-T.V.GRUP S.R.L., MD	6/2021	
76	048413	12.07.2021	36917	30.06.2022	35,36,37	PODOLEANU Alexandru, MD	11/2021	9/2022
77	048652	23.08.2021	36918	30.06.2022	19,35,37	FILCOMAUTO S.R.L., societate comercială, MD	11/2021	9/2022
78	048772	17.09.2021	36919	30.06.2022	30,35	BODAȘCO Oleg, MD	11/2021	9/2022
79	049024	28.10.2021	36920	30.06.2022	29,30,32,35,43	CEBOTARESCU Dumitru, MD	1/2022	
80	049224	27.11.2021	36921	30.06.2022	34	Philip Morris Products S.A., CH	1/2022	
81	049225	27.11.2021	36922	30.06.2022	34	Philip Morris Products S.A., CH	1/2022	
82	049226	27.11.2021	36923	30.06.2022	34	Philip Morris Products S.A., CH	1/2022	
83	049227	27.11.2021	36924	30.06.2022	34	Philip Morris Products S.A., CH	1/2022	
84	049228	27.11.2021	36925	30.06.2022	34	Philip Morris Products S.A., CH	1/2022	
85	049259	26.11.2021	36926	30.06.2022	33	BESCHIERU Nichita, MD	1/2022	
86	048619	19.08.2021	36927	29.06.2022	33	PAN-ALKO S.R.L., MD	11/2021	
87	048620	19.08.2021	36928	29.06.2022	33	PAN-ALKO S.R.L., MD	11/2021	
88	048621	19.08.2021	36929	29.06.2022	33	PAN-ALKO S.R.L., MD	11/2021	
89	047898	13.04.2021	36930	29.06.2022	03,05,31,35	LEVITCAIA Olga, MD	8/2021	9/2022
90	048394	07.07.2021	36931	30.06.2022	37	ZHEJIANG GEELY HOLDING GROUP CO., LTD., CN	12/2021	
91	049252	26.11.2021	36932	30.06.2022	01,05,07,08,17,19,31,35,37,42,44	AGRODOR-SUCCE S.R.L., societate comercială, MD	1/2022	
92	049184	28.10.2021	36933	01.07.2022	34	ȚURCAN Oleg, RO SCURTU Ion, RO	1/2022	
93	049121	15.11.2021	36934	01.07.2022	25,30,32,33,35,39,41,43	BOLGANSCHI Andrei, MD CARMANOV Vladimir, MD	1/2022	
94	048937	13.10.2021	36935	01.07.2022	05	AstraZeneca AB, SE	1/2022	
95	049238	26.11.2021	36936	02.07.2022	05,10,44	OFTACRISTAL S.R.L., MD	1/2022	
96	048279	11.06.2021	36937	04.07.2022	30	ETI GIDA SANAYI VE TICARET ANONIM ŞİRKETI, TR	11/2021	9/2022
97	048117	17.05.2021	36938	04.07.2022	32	European Refreshments, IE	8/2021	9/2022
98	046252	29.06.2020	36939	29.06.2022	07,09,11,17,35,37	FENIXIMPEX S.R.L., MD	8/2020	9/2022
99	047580	23.02.2021	36940	05.07.2022	35	DAKA TRADING S.R.L., MD	5/2021	
100	046988	28.10.2020	36941	05.07.2022	33	BESCHIERU Nichita, MD PASCARU Adrian, MD	1/2021	9/2022
101	048457	15.07.2021	36942	05.07.2022	21,33	BESCHIERU Nichita, MD	9/2021	
102	047917	15.04.2021	36943	06.07.2022	37	Chery Automobile Co., Ltd., CN	7/2021	9/2022
103	047535	19.02.2021	36944	06.07.2022	30	Foshan Haitian Flavouring & Food Co., Ltd., CN	6/2021	9/2022
104	047981	22.04.2021	36945	06.07.2022	35	PERCIUN Alexandr, MD	7/2021	9/2022
105	048556	05.08.2021	36946	06.07.2022	03,05	Daio Paper Corporation, JP	1/2022	
106	048691	02.09.2021	36947	07.07.2022	35	CILITRANS S.R.L., întreprindere mixtă, MD	1/2022	

1	2	3	4	5	6	7	8	9
107	048906	08.10.2021	36948	07.07.2022	31,35	AGROLAND BUSINESS SYSTEM S.A., RO	1/2022	
108	047434	01.02.2021	36949	06.07.2022	03,05,27,30,35,43	CUZNETOV Iurie, MD	5/2021	9/2022
109	047335	11.01.2021	36950	06.07.2022	32	BOJO-VIN S.R.L., firmă de producție și comerț, MD	5/2021	
110	048524	28.07.2021	36951	06.07.2022	35	Amazon Europe Core S.à.r.l., LU	11/2021	
111	049040	02.11.2021	36952	07.07.2022	38	CASA MEDIA CORP S.R.L., MD	1/2022	
112	047759	29.03.2021	36953	08.07.2022	33	BESCHIERU Nichita, MD	5/2021	9/2022
113	048460	15.07.2021	36954	09.07.2022	30	INTERNATIONAL FOODSTUFFS CO LLC., AE	2/2022	
114	048574	09.08.2021	36955	09.07.2022	45	DOCUMENT PARK S.R.L., MD	10/2021	9/2022
115	048642	23.08.2021	36956	09.07.2022	43	COSTEȘTI S.A., întreprindere piscicolă, MD	12/2021	9/2022
116	048418	13.07.2021	36957	10.07.2022	28	LEGO Juris A/S, DK	10/2021	9/2022
117	048793	21.09.2021	36958	10.07.2022	09,35,38,41,42	ILIIN Ivan, MD	12/2021	
118	048909	08.10.2021	36959	10.07.2022	29	COPOTIENCO Serghei, MD TETIU Natalia, MD	1/2022	9/2022
119	049136	16.11.2021	36960	10.07.2022	18,20,24	ART-TEKSGROUP S.R.L., întreprindere mixtă, MD	1/2022	9/2022
120	049137	16.11.2021	36961	10.07.2022	18,20,24	ART-TEKSGROUP S.R.L., întreprindere mixtă, MD	1/2022	9/2022
121	048833	30.09.2021	36962	11.07.2022	29,35	GAVRILIȚA Valeriu, MD	12/2021	
122	041561	22.11.2017	36963	11.07.2022	25	ROMANIUC LARISA, întreprindere individuală, MD	1/2018	
123	041562	22.11.2017	36964	11.07.2022	25	ROMANIUC LARISA, întreprindere individuală, MD	1/2018	
124	048759	15.09.2021	36965	12.07.2022	03,05	MILASTIL PRIM S.R.L., MD	11/2021	
125	048449	14.07.2021	36966	12.07.2022	35	BABARA Radu, MD	1/2022	
126	049140	18.11.2021	36967	13.07.2022	37	HAPPY CLEANING S.R.L., MD	1/2022	
127	049002	21.10.2021	36968	14.07.2022	34	Philip Morris Brands Sàrl, CH	1/2022	9/2022
128	049205	26.11.2021	36969	15.07.2022	03	PUZUR Lilian, MD	1/2022	
129	046257	03.07.2020	36970	15.07.2022	07,12,35	EPIDAVR S.R.L., firmă, MD	9/2020	9/2022
130	047604	01.03.2021	36971	15.07.2022	29,30,31,35,41,44	ODOBESCU Olga, MD	7/2021	9/2022
131	047664	04.03.2021	36972	15.07.2022	03,35,44	CIOBANU Andrei, MD	7/2021	9/2022
132	048477	19.07.2021	36973	15.07.2022	10,25	ARTBUTIC S.R.L., MD	10/2021	9/2022
133	048478	19.07.2021	36974	15.07.2022	16,22,25	ARTBUTIC S.R.L., MD	10/2021	
134	048609	17.08.2021	36975	15.07.2022	11	MLS Co., LTD., CN	12/2021	
135	048962	15.10.2021	36976	18.07.2022	12	TOYOTA JIDOSHA KABUSHIKI KAISHA (also trading as Toyota Motor Corporation), JP	2/2022	
136	048963	15.10.2021	36977	18.07.2022	12	TOYOTA JIDOSHA KABUSHIKI KAISHA (also trading as Toyota Motor Corporation), JP	2/2022	
137	048964	15.10.2021	36978	18.07.2022	12	TOYOTA JIDOSHA KABUSHIKI KAISHA (also trading as Toyota Motor Corporation), JP	2/2022	
138	047545	19.02.2021	36979	18.07.2022	21, 33	EURODIVIN S.R.L., MD	5/2021	9/2022
139	048761	15.09.2021	36980	19.07.2022	14,18,25,35	B&F COMMERCIAL & GARMENT INDUSTRIES S.A., GR	12/2021	
140	048824	27.09.2021	36981	18.07.2022	12	TOYOTA JIDOSHA KABUSHIKI KAISHA (also trading as Toyota Motor Corporation), JP	1/2022	
141	048859	29.09.2021	36982	18.07.2022	36	MOLDOVA AGROINDBANK S.A., bancă comercială, MD	1/2022	
142	048860	29.09.2021	36983	18.07.2022	36	MOLDOVA AGROINDBANK S.A., bancă comercială, MD	1/2022	

1	2	3	4	5	6	7	8	9
143	047339	12.01.2021	36984	19.07.2022	28	NINGBO VIGA INTERNATIONAL CO., LTD., CN	5/2021	
144	048052	06.05.2021	36985	21.07.2022	30	BUCURIA DULCE S.R.L., MD	7/2021	9/2022
145	048630	19.08.2021	36987	19.07.2022	32,33	PANESTA GROUP S.R.L., MD	11/2021	
146	048758	15.09.2021	36988	19.07.2022	03,05	MILASTIL PRIM S.R.L., MD	12/2021	
147	048787	21.09.2021	36989	19.07.2022	05	Biosidus S.A., AR	1/2022	
148	048884	04.10.2021	36990	19.07.2022	42	Agencia de Guvernare Electronica, institutie publica, MD	2/2022	
149	048885	04.10.2021	36991	19.07.2022	42	Agencia de Guvernare Electronica, institutie publica, MD	2/2022	
150	048886	04.10.2021	36992	19.07.2022	42	Agencia de Guvernare Electronica, institutie publica, MD	2/2022	
151	048894	05.10.2021	36993	20.07.2022	18,35	ERIOMENCO Dmitri, MD	12/2021	
152	049114	15.11.2021	36994	19.07.2022	30	BUCURIA DULCE S.R.L., MD	1/2022	
153	049116	15.11.2021	36995	19.07.2022	30	BUCURIA DULCE S.R.L., MD	1/2022	
154	049245	29.11.2021	36996	19.07.2022	30	BUCURIA DULCE S.R.L., MD	1/2022	
155	049246	15.11.2021	36997	19.07.2022	30	BUCURIA DULCE S.R.L., MD	1/2022	
156	049247	15.11.2021	36998	19.07.2022	30	BUCURIA DULCE S.R.L., MD	1/2022	
157	049339	04.10.2021	36999	19.07.2022	42	Agencia de Guvernare Electronica, institutie publica, MD	2/2022	
158	048329	23.06.2021	37001	21.07.2022	03	Unilever Global IP Limited, GB	9/2021	9/2022
159	048414	12.07.2021	37002	21.07.2022	35,36,37	PODOLEANU Alexandru, MD	11/2021	9/2022
160	048780	16.09.2021	37003	21.07.2022	39,41	SUDACEVSCHI Rodica, MD	12/2021	9/2022
161	048802	21.09.2021	37004	21.07.2022	35	VASILENCO Oleg, MD	12/2021	9/2022
162	048812	22.09.2021	37005	21.07.2022	35,37,39	SAUTO S.R.L., MD	12/2021	9/2022
163	048960	15.10.2021	37006	21.07.2022	29,30,32	SANDRILIONA S.R.L., societate comerciala, MD	1/2022	
164	048481	20.07.2021	37007	22.07.2022	06	DLR METAL-CONSTRUCT S.R.L, MD	2/2022	
165	048673	26.08.2021	37008	22.07.2022	03,05	ZARBEE'S, INC., US	2/2022	
166	048674	26.08.2021	37009	22.07.2022	03,05	ZARBEE'S, INC., US	2/2022	
167	048675	26.08.2021	37010	22.07.2022	03,05	ZARBEE'S, INC., US	2/2022	
168	048676	26.08.2021	37011	22.07.2022	03,05	ZARBEE'S, INC., US	2/2022	
169	048760	15.09.2021	37012	22.07.2022	31	Advanta Holdings BV Company organized under the laws of Netherlands, NL	2/2022	
170	048798	22.09.2021	37013	22.07.2022	41,45	Speranta si Caritate, asociatie obsteasca, MD	2/2022	
171	049001	21.10.2021	37014	22.07.2022	34,35	BRIHUNET Mihail, MD REPEȚCHI Stasic, MD	1/2022	
172	049011	26.10.2021	37015	22.07.2022	32,33	BILBA Ivan, MD	1/2022	
173	049012	26.10.2021	37016	22.07.2022	29,30	BILBA Ivan, MD	1/2022	
174	049013	26.10.2021	37017	22.07.2022	29,30	BILBA Ivan, MD	1/2022	
175	049035	28.10.2021	37018	22.07.2022	34	MERCAT DEVELOPMENTS LIMITED, GB	2/2022	
176	049036	28.10.2021	37019	22.07.2022	05	AstraZeneca AB, SE	2/2022	
177	049037	28.10.2021	37020	22.07.2022	05	AstraZeneca AB, SE	2/2022	
178	049061	29.10.2021	37022	22.07.2022	41	PALADI Ion, MD	2/2022	
179	049066	01.11.2021	37023	22.07.2022	07,11	LG Electronics Inc., KR	2/2022	
180	047001	02.11.2020	37024	18.07.2022	03,25,29,30,32,35,39,43,44	BLOMBERG Karl Robert, MD PRIPA Eleonora, MD	2/2021	9/2022
181	048312	16.06.2021	37025	21.07.2022	29,30,32,33,35,39,43	GARIUC Corneli, MD	10/2021	
182	046834	25.09.2020	37027	22.07.2022	03,05,21,29,30,34,35,39,43	CUZNETOV Iurie, MD	1/2021	9/2022

1	2	3	4	5	6	7	8	9
183	049041	21.10.2021	37028	22.07.2022	05	Joint Stock Company „Schelkovo Agrohim”, RU	2/2022	
184	049042	21.10.2021	37029	22.07.2022	05	Joint Stock Company „Schelkovo Agrohim”, RU	2/2022	
185	048421	13.07.2021	37030	24.07.2022	28	LEGO Juris A/S, DK	10/2021	9/2022
186	048605	17.08.2021	37031	24.07.2022	35,36,37	PRIME CAPITAL S.R.L., organizație de creditare nebancaară, MD	2/2022	
187	048606	17.08.2021	37032	24.07.2022	35,36	PRIME CAPITAL S.R.L., organizație de creditare nebancaară, MD	2/2022	
188	048757	14.09.2021	37033	24.07.2022	41	VALERIU GHEREG, fundație medicală, MD	12/2021	9/2022
189	048882	29.09.2021	37034	24.07.2022	05	ASA CHEMICAL GROUP LIMITED, CY	12/2021	9/2022
190	049014	26.10.2021	37035	24.07.2022	29,30	BILBA Ivan, MD	1/2022	
191	049060	29.10.2021	37036	24.07.2022	41	PALADI Ion, MD	2/2022	
192	048408	12.07.2021	37038	25.07.2022	07,08,12,35,37	EMELIAN Vitalie, MD	9/2021	9/2022
193	048410	12.07.2021	37039	25.07.2022	07,08,12,35,37	EMELIAN Vitalie, MD	9/2021	9/2022
194	048905	08.10.2021	37040	22.07.2022	36	NOVA CASA PROGRESS S.R.L., MD	1/2022	
195	048740	09.09.2021	37074	20.07.2022	36,45	PLAIN PLAN S.R.L., MD	12/2021	
196	050267	09.11.2017	37078	19.07.2022	09	Apple Inc., US		9/2022

Lista mărcilor reînnoite

Se publică următoarele date: numărul curent, numărul înregistrării reînnoite, data expirării termenului de reînnoire, clasele conform CIPS, titularul și adresa, codul țării conform normei ST.3 OMPI, numerele BOPI în care au fost publicate cererea de înregistrare a mărcii și marca înregistrată

Nr. crt.	(116) Nr. înregistrării reînnoite	(186) Data expirării reînnoirii	(511) Clase	(730) Titular și adresă, cod ST.3 OMPI	(441/442) Nr. BOPI	(450) Nr. BOPI
1	2	3	4	5	6	7
1	2R 10015	09.08.2032	01,05,07,31,35,39	AGROSTOC, cooperativă de întreprinzător, MD Str. Alexei Mateevici nr. 18/7, MD-3701, Strășeni, Republica Moldova	8/2003	1/2004
2	2R 10066	27.05.2032	33	VINURI IALOVENI S.A., MD Str. Alexandru cel Bun nr. 4, MD-6801, Ialoveni, Republica Moldova	9/2003	2/2004
3	2R 10076	03.09.2032	09	HUMAX HOLDINGS Co., Ltd., KR 2, Yeongmun-ro, Cheoin-gu, Yongin-si, Gyeonggi-do, Republica Coreea	9/2003	2/2004
4	2R 10091	18.09.2032	05	Alza Corporation, US 700 Eubanks Drive, Vacaville CA 95688, Statele Unite ale Americii	9/2003	2/2004
5	2R 10100	23.09.2032	25,41,43	LEVINTSA & ASSOCIATES S.R.L., MD Str. Alexandru cel Bun nr. 89, MD-2012, Chișinău, Republica Moldova	9/2003	2/2004
6	2R 10245	21.10.2032	30	BUCURIA, societate pe acțiuni, MD Str. Columna nr. 162, MD-2004, Chișinău, Republica Moldova	10/2003	3/2004
7	2R 10260	13.11.2032	30	BUCURIA, societate pe acțiuni, MD Str. Columna nr. 162, MD-2004, Chișinău, Republica Moldova	10/2003	3/2004

1	2	3	4	5	6	7
8	2R 10261	13.11.2032	30	BUCURIA, societate pe acțiuni, MD Str. Columna nr. 162, MD-2004, Chișinău, Republica Moldova	10/2003	3/2004
9	2R 10262	13.11.2032	30	BUCURIA, societate pe acțiuni, MD Str. Columna nr. 162, MD-2004, Chișinău, Republica Moldova	10/2003	3/2004
10	2R 10263	13.11.2032	30	BUCURIA, societate pe acțiuni, MD Str. Columna nr. 162, MD-2004, Chișinău, Republica Moldova	10/2003	3/2004
11	2R 10264	13.11.2032	30	BUCURIA, societate pe acțiuni, MD Str. Columna nr. 162, MD-2004, Chișinău, Republica Moldova	10/2003	3/2004
12	2R 10265	13.11.2032	30	BUCURIA, societate pe acțiuni, MD Str. Columna nr. 162, MD-2004, Chișinău, Republica Moldova	10/2003	3/2004
13	2R 10273	15.11.2032	35,37	TINA S.R.L., firmă, MD Bd. Dacia nr. 15/1, MD-2038, Chișinău, Republica Moldova	10/2003	3/2004
14	2R 10302	19.12.2032	07,08,09,10, 11,12,14,20, 21,28,35	Arima Holding Corp., TC Suite C-12, Market Place, Providenciales, Insulele Turks și Caicos	10/2003	4/2004
15	2R 10303	19.12.2032	07,08,09,10, 11,12,14,20, 21,28,35	Arima Holding Corp., TC Suite C-12, Market Place, Providenciales, Insulele Turks și Caicos	10/2003	4/2004
16	2R 10363	22.11.2032	29,30	CHIPITA GLOBAL S.A., GR 12 km National Road Athens - Lamia, GR-144 52, Metamorphosis, Attica, Grecia	10/2003	4/2004
17	2R 10364	22.11.2032	29,30	CHIPITA GLOBAL S.A., GR 12 km National Road Athens - Lamia, GR-144 52, Metamorphosis, Attica, Grecia	10/2003	4/2004
18	2R 10365	22.11.2032	29,30	CHIPITA GLOBAL S.A., GR 12 km National Road Athens - Lamia, GR-144 52, Metamorphosis, Attica, Grecia	10/2003	4/2004
19	2R 10367	22.11.2032	29,30	CHIPITA GLOBAL S.A., GR 12 km National Road Athens - Lamia, GR-144 52, Metamorphosis, Attica, Grecia	10/2003	4/2004
20	2R 10368	22.11.2032	29,30	CHIPITA GLOBAL S.A., GR 12 km National Road Athens - Lamia, GR-144 52, Metamorphosis, Attica, Grecia	10/2003	4/2004
21	2R 10502	04.10.2032	04,09,12,29, 30,31,32,33, 34,43,45	AUTOSFERA S.A., MD Str. Miron Costin nr. 7, of. 409, MD-2068, Chișinău, Republica Moldova	11/2003	5/2004
22	2R 10509	13.11.2032	30	BUCURIA, societate pe acțiuni, MD Str. Columna nr. 162, MD-2004, Chișinău, Republica Moldova	11/2003	5/2004
23	2R 10512	07.11.2032	33	DUCATES GRUP S.R.L., societate comercia- lă, MD MD-5810, Budăi, Telenești, Republica Moldo- va	11/2003	5/2004
24	2R 10695	29.04.2032	29,30	FLOAREA SOARELUI S.A., MD Str. 31 August nr. 6, MD-3121, Bălți, Republica Moldova	11/2003	6/2004
25	2R 10696	29.04.2032	29,30	FLOAREA SOARELUI S.A., MD Str. 31 August nr. 6, MD-3121, Bălți, Republica Moldova	11/2003	6/2004
26	2R 10919	23.09.2032	35,39,42	LEVINTSA & ASSOCIATES S.R.L., firmă, MD Str. Alexandru cel Bun nr. 89, MD-2012, Chișinău, Republica Moldova	2/2004	8/2004
27	2R 11261	02.09.2032	06,17,19,37	CONPLAST- design S.R.L., firmă de producție și comerț, MD Str. Miron Costin nr. 15, bloc 2, ap. 2, MD-2068, Chișinău, Republica Moldova	10/2003	10/2004
28	2R 9212	08.04.2032	32,33,35,43	KVINT, societate pe acțiuni de tip închis, fabri- că de vinuri și coniacuri din Tiraspol, MD Str. Lenin nr. 38,	9/2002	2/2003

				MD-3300, Tiraspol, Republica Moldova		
29	2R 9218	20.06.2032	33	KVINT, societate pe acțiuni de tip închis, fabrică de vinuri și coniacuri din Tiraspol, MD Str. Lenin nr. 38, MD-3300, Tiraspol, Republica Moldova	9/2002	2/2003
30	2R 9325	10.12.2031	33	KVINT, societate pe acțiuni de tip închis, fabrică de vinuri și coniacuri din Tiraspol, MD Str. Lenin nr. 38, MD-3300, Tiraspol, Republica Moldova	11/2002	4/2003
31	2R 9401	20.11.2031	33	KVINT, societate pe acțiuni de tip închis, fabrică de vinuri și coniacuri din Tiraspol, MD Str. Lenin nr. 38, MD-3300, Tiraspol, Republica Moldova	12/2002	5/2003
32	2R 9582	20.08.2032	33	VINĂRIA BOSTAVAN S.R.L., întreprindere mixtă, MD MD-5352, Etulia, Vulcănești, UTA Găgăuzia, Republica Moldova	2/2003	7/2003
33	2R 9699	04.06.2032	05	Corteva Agriscience LLC, US 9330 Zionsville Road, Indianapolis, Indiana 46268, Statele Unite ale Americii	4/2003	9/2003
34	2R 9864	26.06.2032	29,30,32	SANDRILIONA S.R.L., întreprindere mixtă, MD Str. Alexandru cel Bun nr. 30, MD-6801, Ialoveni, Republica Moldova	6/2003	11/2003
35	2R 9938	23.07.2032	33	WINE-TRADEMARKS S.R.L., MD Str. Andrei Lupan nr. 4, ap. 2, MD-2059, Chișinău, Republica Moldova	7/2003	12/2003
36	2R 9977	08.07.2032	33	WINE-TRADEMARKS S.R.L., MD Str. Andrei Lupan nr. 4, ap. 2, MD-2059, Chișinău, Republica Moldova	6/2003	12/2003
37	R 22890	09.11.2030	05,35	TOP-FARM S.R.L., societate comercială, MD Str. Al. Bernardazzi nr. 49, MD-2012, Chișinău, Republica Moldova	1/2011	9/2012
38	R 23063	09.11.2031	10	Johnson & Johnson Surgical Vision, Inc., US 31 Technology Drive, Suite 200, Irvine CA 92618, Statele Unite ale Americii	1/2012	10/2012
39	R 23231	09.02.2031	29,30,31,32,33	Ministerul Agriculturii și Industriei Alimentare al Republicii Moldova, MD Bd. Ștefan cel Mare și Sfânt nr. 162, MD-2004, Chișinău, Republica Moldova	4/2011	10/2012
40	R 23248	22.12.2031	35	INTELISCON S.R.L., MD Str. Constantin Brâncuși nr. 110, of. 26, MD-2060, Chișinău, Republica Moldova	2/2012	12/2012
41	R 23368	26.01.2032	39,43	GORGOS Veronica, MD Str. Ginta Latină nr. 17, ap. 108, MD-2044, Chișinău, Republica Moldova	3/2012	12/2012
42	R 23438	13.01.2032	10	Johnson & Johnson Surgical Vision, Inc., US 31 Technology Drive, Suite 200, Irvine CA 92618, Statele Unite ale Americii	3/2012	1/2013
43	R 23523	16.02.2032	42	FORMULA PRO S.R.L., societate comercială, MD Str. Pietrăriei nr. 19, ap. 47, MD-2024, Chișinău, Republica Moldova	4/2012	1/2013
44	R 23737	03.05.2032	33	Brown-Forman Distillery, Inc., a Delaware corporation, US 2921 Dixie Highway, Shively, Kentucky 40216, Statele Unite ale Americii	7/2012	4/2013
45	R 23750	26.04.2032	12	Federal-Mogul Products US LLC, US 27300 West Elevation Mile Road, Michigan 48034, Southfield, Statele Unite ale Americii	6/2012	4/2013
46	R 23758	10.04.2032	38	REFORMA ART S.R.L., întreprindere cu capital străin, MD Str. Vlaicu Pircălab nr. 63, MD-2012, Chișinău, Republica Moldova	5/2012	4/2013
47	R 23849	10.04.2032	38	REFORMA ART S.R.L., întreprindere cu capital străin, MD	5/2012	5/2013

				Str. Vlaicu Pîrcălab nr. 63, MD-2012, Chişinău, Republica Moldova		
48	R 23895	01.02.2032	10	Johnson & Johnson Surgical Vision, Inc., US 31 Technology Drive, Suite 200, Irvine CA 92618, Statele Unite ale Americii	3/2012	6/2013
49	R 23902	18.07.2032	05,35	NGUYEN SI TRUNG KY, MD Str. George Meniuc nr. 58, MD-2009, Chişinău, Republica Moldova	8/2012	6/2013
50	R 23935	14.06.2032	05,30,32	MONSTER ENERGY COMPANY, a Delaware corporation, US 1 Monster Way, Corona, California 92879, Statele Unite ale Americii	7/2012	6/2013
51	R 23958	12.07.2032	35,38	RAŞCU Adrian, MD Str. Soltîs nr. 14, MD-3411, Lăpuşna, Hînceşti, Republica Moldova	8/2012	6/2013
52	R 23970	15.08.2032	05	Casen Recordati S.L., ES Autovia de Logroño Km 13,3, 50180 UTEBO (Zaragoza), Spania	9/2012	6/2013
53	R 23990	23.07.2032	28	SYNYTSYA Yuriy, UA Str. Puhova, 144, ap. 38, CHERNIGIV, 14032, Ucraina	9/2012	6/2013
54	R 23993	16.08.2032	33	CASTEL MIMI S.R.L., MD Str. Dacia nr. 1, MD-6512, Bulboaca, Anenii Noi, Republica Moldova	9/2012	6/2013
55	R 24016	13.08.2032	17,19,37	Joint Stock Company „TechnoNICOL”, RU 47 Gilyarovskogo Str., bld 5, 5th floor, office I, room 22, 129110, Moscow, Federaţia Rusă	9/2012	7/2013
56	R 24059	14.06.2032	12	HONDA MOTOR CO., LTD., JP 1-1, Minami-Aoyama 2-chome, Minato-ku, Tokyo 107-8556, Japonia	8/2012	7/2013
57	R 24141	18.05.2032	21,29,30	DF World of Spices GmbH, DE Dieter-Fuchs-Strasse 10, 49201 Dissen, Ger- mania	8/2012	8/2013
58	R 24159	05.07.2032	30	SANDRILIONA S.R.L., societate comercială, MD Str. Alexandru cel Bun nr. 5, bloc 5, MD-6801, Ialoveni, Republica Moldova	8/2012	8/2013
59	R 24173	12.03.2032	01,02,05,19	Limited liability company „Scientific and pro- duction enterprise Rogneda”, RU 4 „B”, Dorozhnaya Street, Staraya Kupavna, the city of Noginsk, 142450 Moscow region, Federaţia Rusă	5/2012	8/2013
60	R 24179	03.09.2032	11	DAIKIN INDUSTRIES, LTD., JP Umeda Center Building, 4-12, Nakazaki-nishi 2-chome, Kita-ku, Osaka, Japonia	11/2012	8/2013
61	R 24227	30.07.2032	36	Visa International Service Association, US 900 Metro Center Boulevard, Foster City, Cali- fornia 94404, Statele Unite ale Americii	10/2012	9/2013
62	R 24265	15.05.2032	05,09,35,36, 37,38,39,41, 43,44,45	OPTICA FELICIA S.R.L., MD Str. Nicolae Milescu Spătarul nr. 36, MD-2075, Chişinău, Republica Moldova	9/2012	9/2013
63	R 24279	31.10.2032	41,45	MARIAN Nicolae, MD Str. Alba-Iulia nr. 196, bloc 1, ap. 114, MD-2071, Chişinău, Republica Moldova	12/2012	9/2013
64	R 24284	12.07.2032	05,29,30,32	CUZMENCO Iurie, MD Str. Komsomolskaia nr. 11, MD-5500, Rîbniţa, Republica Moldova	10/2012	9/2013
65	R 24285	12.07.2032	05,29,30,32	CUZMENCO Iurie, MD Str. Komsomolskaia nr. 11, MD-5500, Rîbniţa, Republica Moldova	10/2012	9/2013
66	R 24370	24.10.2032	05	NOBEL ILAC SANAYII VE TICARET ANONIM SIRKETI, reprezentanţa companiei turceşti, MD Bd. Moscova nr. 6, of. 25, MD-2068, Chişinău, Republica Moldova	12/2012	10/2013
67	R 24419	25.07.2032	35,38	MOLDTELECOM S.A., MD Bd. Ştefan cel Mare şi Sfânt nr. 10,	9/2012	10/2013

				MD-2001, Chişinău, Republica Moldova		
68	R 24439	31.07.2032	03,16	Mary Kay Inc., corporație din statul Delaware, US 16251 Dallas Parkway, Addison, Texas 75001, Statele Unite ale Americii	10/2012	11/2013
69	R 24487	12.03.2032	01,02,05,19	Limited liability company „Scientific and production enterprise Rogneda”, RU 4 „B”, Dorozhnaya Street, Staraya Kupavna, the city of Noginsk, 142450 Moscow region, Federația Rusă	5/2012	11/2013
70	R 24506	24.10.2032	01,02,03,04,09,17,19,37	Joint Stock Company „TechnoNICOL”, RU 47 Gilyarovskogo Str., bld 5, 5th floor, office I, room 22, 129110, Moscow, Federația Rusă	12/2012	11/2013
71	R 24568	23.10.2032	10,35,44	SUPER-DENT S.R.L., MD Str. Columna nr. 171, MD-2004, Chişinău, Republica Moldova	12/2012	12/2013
72	R 24783	24.12.2032	12	KIA CORPORATION, KR 12, Heolleung-ro, Seocho-gu, Seoul 06797, Republica Coreea	3/2013	1/2014
73	R 24792	23.10.2032	10,35,44	PRODENT-COM S.R.L., MD Str. Teilor nr. 9/4, MD-2043, Chişinău, Republica Moldova	3/2013	1/2014
74	R 24815	31.07.2032	34	Rothmans of Pall Mall Limited, CH Route de France 17, Boncourt, 2926, Elveția	11/2012	1/2014
75	R 24898	15.05.2032	41,44,45	CRISTIS-SERVICE S.R.L., MD Str. Alexandr Puşkin nr. 28, of. 16, MD-2012, Chişinău, Republica Moldova	9/2012	2/2014
76	R 24900	30.07.2032	07,12	AGCO Corporation, US 4205 River Green Parkway, Duluth, Georgia 30096, Statele Unite ale Americii	11/2012	2/2014
77	R 24914	30.11.2032	35,38,44	MALCOCI Nicolae, MD Str. Independenței nr. 1, MD-2088, Ghidighici, Chişinău, Republica Moldova	3/2013	2/2014
78	R 24939	30.07.2032	07,12	AGCO GmbH, DE Johann-Georg-Fendt Strasse 4, 87616 Marktobendorf, Germania	11/2012	2/2014
79	R 25137	26.12.2032	16	Sofidel România SA, RO Str. București nr. 358, 910048 Călărași, România	2/2013	4/2014
80	R 25170	15.05.2032	03,04,05	BIRIVOFARM S.R.L., MD Str. Alexandr Puşkin nr. 28, ap. 16, MD-2012, Chişinău, Republica Moldova	9/2012	4/2014
81	R 25213	24.10.2032	32,35	EFES VITANTA MOLDOVA BREWERY S.A., întreprindere mixtă, MD Str. Uzinelor nr. 167, MD-2023, Chişinău, Republica Moldova	12/2012	4/2014
82	R 25398	23.01.2032	33	IMPERIAL VIN GROUP S.R.L., MD MD-7330, Pleşeni, Cantemir, Republica Moldova	4/2012	5/2014
83	R 25915	01.02.2032	06,07,19,20,37,40	FORT S.R.L., firmă, MD Str. Meşterul Manole nr. 5, bloc 2, MD-2023, Chişinău, Republica Moldova	4/2012	9/2014
84	R 26143	16.09.2031	35,41,43	COJOCARU Ruslan, MD Str. M. Sadoveanu nr. 2, bloc 1, ap. 84, MD-2044, Chişinău, Republica Moldova	12/2011	11/2014
85	R 26331	06.09.2032	29	SMIRNOV Evghenii, MD Str. Columna nr. 140, MD-2004, Chişinău, Republica Moldova	11/2012	12/2014

IV

Indicații geografice, denumiri de origine, specialități tradiționale garantate / Geographical indications, appellations of origin, traditional specialties guaranteed

Protecția juridică a indicațiilor geografice, a denumirilor de origine și a specialităților tradiționale garantate pe teritoriul Republicii Moldova se asigură în temeiul înregistrării lor la AGEPI, în modul stabilit de Legea nr. 66/2008 privind protecția indicațiilor geografice, denumirilor de origine și specialităților tradiționale garantate, sau în baza tratatelor internaționale, inclusiv a acordurilor bilaterale, la care Republica Moldova este parte.

Înregistrarea denumirii de origine sau a indicației geografice generează apariția dreptului de utilizare a acestora. Denumirea de origine și indicația geografică înregistrate nu pot fi cesionate, licențiate și nu pot face obiectul unor drepturi reale.

Orice persoană fizică sau juridică din aria geografică corespunzătoare care produce și/sau prelucrează, și/sau prepară produse în conformitate cu prevederile caietului de sarcini pentru o denumire de origine protejată sau pentru o indicație geografică protejată poate depune la AGEPI o cerere privind acordarea dreptului de utilizare a acesteia.

În prezenta Secțiune se publică: datele privind cererile de înregistrare a indicațiilor geografice, denumirilor de origine, specialităților tradiționale garantate; indicațiile geografice, denumirile de origine și specialitățile tradiționale garantate cărora li s-a acordat protecție pe teritoriul Republicii Moldova; cererile privind acordarea dreptului de utilizare pentru o denumire de origine protejată sau pentru o indicație geografică protejată; datele privind acordarea dreptului de utilizare pentru o denumire de origine protejată sau pentru o indicație geografică protejată; datele privind reînnoirea dreptului de utilizare pentru o denumire de origine protejată sau pentru o indicație geografică protejată; listele indicațiilor geografice ale Uniunii Europene propuse spre protecție în Republica Moldova în baza Acordului între Republica Moldova și Uniunea Europeană privind protecția indicațiilor geografice ale produselor agricole și alimentare.

Legal protection of geographical indications, appellations of origin and traditional specialties guaranteed in the Republic of Moldova shall be afforded on the basis of registration with the AGEPI, as established by Law No. 66/2008 on the Protection of Geographical Indications, Appellations of Origin and Traditional Specialties Guaranteed, or under international treaties, including bilateral agreements, to which the Republic of Moldova is party.

Registration of an appellation of origin or a geographical indication generates the right to use thereof. A registered appellation of origin or a geographical indication may not be assigned, licensed and it may not form a subject matter of any real rights.

Any natural or legal person from the respective geographical area, who produces and/or processes and/or prepares products conforming to the specification for a protected appellation of origin or protected geographical indication, shall be entitled to apply to AGEPI, seeking to be granted the right to use it.

In this Section shall be published: data on applications for registration of geographical indications, appellations of origin, traditional specialties guaranteed; geographical indications, appellations of origin and traditional specialties guaranteed that have been granted protection in the Republic of Moldova; requests for grant of the right to use a protected appellation of origin or a protected geographical indication; data on grant of the right to use a protected appellation of origin or a protected geographical indication; data on renewal of the right to use a protected appellation of origin or a protected geographical indication; the Lists of Geographical Indications of the European Union proposed for protection in the Republic of Moldova on the bases of the Agreement between the Government of the Republic of Moldova and the European Union on the Protection of Geographical Indications for Agricultural Products and Foodstuffs.

**Indicații geografice, denumiri de origine, specialități
tradiționale garantate pentru care este solicitată
protecție pe teritoriul Republicii Moldova /
Geographical indications, appellations of origin,
traditional specialties guaranteed for which
protection is sought in the Republic of Moldova**

↑ În conformitate cu Legea nr. 66/2008 privind protecția indicațiilor geografice, denumirilor de origine și specialităților tradiționale garantate cererea de înregistrare a unei denumiri de origine, a unei indicații geografice sau a unei specialități tradiționale garantate se depune la AGEPI.

În termen de 3 luni de la data publicării cererii depuse în conformitate cu Legea nr. 66/2008 orice persoană care are un interes legitim este în drept să formuleze o opoziție împotriva acordării protecției / dreptului de utilizare, după caz. Opoziția argumentată va fi prezentată în scris la AGEPI, fiind însoțită de dovada achitării taxei stabilite.

↓ In accordance with Law no. 66/2008 on the Protection of Geographical Indications, Appellations of Origin and Traditional Specialties Guaranteed the application for registration of an appellation of origin, a geographical indication or a traditional specialty guaranteed shall be filed with AGEPI.

Within three months from the date of publication of the application filed in accordance with Law no. 66/2008 any person having a legitimate interest is entitled to file an opposition against the grant of protection / right of use, where appropriate. The reasoned opposition shall be filed in writing with AGEPI, accompanied by the proof of payment of the prescribed fee.

DOCUMENTUL UNIC

Prezentul document unic descrie principalele elemente ale caietului de sarcini, cu titlu informativ

Numărul de depozit **DO-0022**
Data de depozit 11.05.2022

Denumirea de origine **Digestiv NISTRENI**

DOCUMENTUL UNIC

Prezentul document unic descrie principalele elemente ale caietului de sarcini, cu titlu informativ

I. DENUMIREA DE ORIGINE SOLICITATĂ SPRE ÎNREGISTRARE

Digestiv NISTRENI

II. SOLICITANT

Uniunea de persoane juridice „Asociația Producătorilor și Procesatorilor de Fructe din aria Nistrului Medial”, MD
MD-5421, Lalova, Rezina, Republica Moldova

III. CLASA/PRODUSUL

NCL (11)
33 - digestive (lichioruri și spirtoase).

IV. DESCRIEREA PRODUSULUI

Proprietățile organoleptice

Aspectul exterior al Digestivului „NISTRENI” corespunde unui lichid de culoare gălbui-roșietică cu mici particule de fructe în suspensie și sedimente ca urmare a macerării. Băutura are aromă de fructe macerate (gutuie, măr, prun, păr, vișin, pepene verde, pepene galben și cireș) și de alcool, iar gustul este curat.

Caracteristicile fizico-chimice (concentrația alcoolică, acizi, esterii etc.)

Pentru macerate din fructe de gutuie indicatorii fizico-chimici trebuie să fie următorii:

- Alcool etilic - 20,63% vol.;
- Substanțe volatile - 5,32 gr/dm³ a/a;
- Alcoolii superiori - 3,46 gr/dm³ a/a;
- Izobutanol - 0,54 gr/dm³ a/a;
- Izoamilol - 2,44 ± 0,21 gr/dm³ a/a;
- Propanol-1 - 0,46 ± 0,04 gr/dm³ a/a;
- Butanol-1 - 0,015 ± 0,002 gr/dm³ a/a;
- Butanol-2 - < 0,010 gr/dm³ a/a;
- Alcool metilic - 2,92 ± 0,24 gr/dm³ a/a;
- Etilacetat - 0,33 ± 0,04 gr/dm³ a/a;
- Acetaldehidă - 0,05 gr/dm³ a/a;
- Aciditatea volatilică - 1,48 ± 0,07 gr/dm³ a/a.

Etapele de producție

Caracteristicile microbiologice ale produsului țin de efectuarea procedurilor legate de asigurarea procesului de calitate și inofensivitate declarat prin traseul proceselor tehnologice. Astfel, se respectă realizarea următoarelor operațiuni: controlul calității strugurilor; culesul și extragerea mustului de poamă; fermentarea mustului de poamă și obținerea vinului; extragerea producerii de țuică din vin și boștină de poamă; controlul fructelor în procesul de cultivare și vegetație; culesul celor mai veritabile fructe din punctul de vedere ale calității vizuale; efectuarea lucrărilor de igienizare a fructelor și vaselor pentru macerare; punerea fructelor la macerare în țuică.

V. DESCRIEREA MATERIILOR PRIME

În calitate de materii prime pentru producerea Digestivului „NISTRENI” se folosește țuica obținută din vin, boștină de struguri și fructele în stare proaspătă.

Țuica folosită trebuie să conțină un volum de 40-45% de alcool.

Producția de fructe este recoltată din plantațiile proprii ale Asociației înregistrate „Asociația Producătorilor și Procesatorilor de Fructe din aria Nistrului Medial”. Fructele sunt alese să aibă o calitate vizuală excelentă. Pentru Digestivul „NISTRENI” se folosesc următoarele specii de fructe: gutuie, măr, prun, păr, vișin, pepene verde, pepene galben și cireș. Cerințele față de fructe sunt următoarele:

- aspectul fizic trebuie să fie sănătos;
- fructul să fie cărnos și zemos;
- diametrul fructului să fie mediu;
- culoarea fructelor să fie corespunzătoare soiului;
- fructele să fie în etapa de coacere târzie.

Plantațiile de fructe și pomușoare sunt localizate pe podgoriile localității Lalova, în special în Han-Agro-Tur S.R.L.

VI. DESCRIEREA METODELOR SPECIFICE DE PRODUCERE/PRELUCRARE

Digestivul „NISTRENI” este un produs rustic, se produce în condiții de casă, exact respectând tradițiile seculare ale băștinașilor. Digestivul din fructe este o băutură alcoolică cu un volum de 20-25% de alcool din distilat de vin. Băutura se obține prin macerarea fructelor în țuică din poamă.

Țuica se obține prin distilare din vinul roșu de soiurile Zaiber, Crască și vinul alb din soiurile Frunza Teiului și Fetească Albă (Păsărească).

Prin macerare se înțelege păstrarea o perioadă îndelungată într-un lichid a fructelor cu scopul eliminării particulelor solubile. Fructele se taie în cubulețe mărunte, iar altele se pun întregi (zmeura, căpșuna, pomușoarele, vișina, poama, prune ș.a.) într-un borcan de sticlă de trei sau de zece litri cu țuică.

Procesul de eliminare a particulelor solubile din fructe durează de la două luni până la douăzeci și patru de luni, în funcție de specia fructelor. Spre exemplu, macerarea gutuielor se petrece în decursul a 10-12 luni, cea a merelor - 12 luni, a perelor și prunelor – 1-4 luni, a vișinilor – 1-3 luni. Fructele proaspete se acoperă cu țuică în raport de doi la unul. La 2 kilograme de fructe se adaugă 1 litru de țuică. În procesul de absorbție fructele se înmoaie și își schimbă aroma.

Digestivul se păstrează la temperatura de 16°C, în întuneric, o durată de 24-36 de luni.

Pentru asigurarea eficienței a procesului tehnologic și obținerii producției calitative fructele trebuie să fie de înaltă calitate, fără a fi atacate de boli și vătămători. Se spală, se curăță bine cu apă și cu bicarbonat de sodiu pentru a elimina bacteriile. Fructele se taie în bucăți (gutuie) nu prea mari și de aceeași dimensiune (uniforme), iar fructele mici (porumbarul, măcieșul, mugurii de pin) se lasă întregi. Perioada de macerare trebuie să fie calculată în funcție de specia de fructe precum a fost sus-menționat.

Pentru asigurarea procesului microbiologic al băuturii se asigură de către producător realizarea următoarelor proceduri:

- controlul vizual al calității fructelor;
- culesul ales;
- instruirea personalului privind igiena personală;
- respectarea instrucțiunilor de menținere a utilajului în conformitate cu cerințele sanitare;
- certificatul de conformitate;
- respectarea cerințelor de păstrare.

VII. ARIA GEOGRAFICĂ DELIMITATĂ

Digestivul „NISTRENI” se produce în satul Lalova, raionul Rezina. Materia primă, țuica și fructele, se obțin din plantațiile de viță-de-vie și de fructe din localitățile Lalova și Nistreni. Localitățile Lalova și Nistreni fac parte din Primăria comunei Lalova amplasate pe malul drept al râului Nistru. Aceste localități se deosebesc prin amplasarea lor pe malurile abrupte și stâncoase ale Nistrului.

În Zonă predomină solurile de tip cernoziom, levigate și solurile brune. Acestor tipuri de soluri sunt caracteristice eroziunile pronunțate și alunecările de teren. Resursele de bază ale

solurilor din Zonă sunt piatra, pietrișul, nisipul și argila, roca maternă reprezentând lut-argilos. Resursele de humus în stratul arabil constituie 4-5%, iar spre adâncime resursele de humus scad treptat. Bonitatea medie a solului este de 69 baluri per hectar. Apele freatice se află la adâncimea de 2,0-2,5 m.

VIII. LEGĂTURA CU ARIA GEOGRAFICĂ

Produsul este de origine din localitățile Lalova, Nistreni și Țîpova, raionul Rezina, aflate la o distanță de circa 100 de km de orașul Chișinău. Elementele care influențează calitatea și caracteristicile Digestivului „NISTRENI” sunt legate de zona geografică unde se cultivă fructele pentru macerare. Fructele sunt crescute doar pe podgoriile satelor Lalova și Nistreni. Toate podgoriile sunt în proprietatea membrilor Asociației. Gustul fructelor de pe aceste podgorii este diferit și în mod excepțional se deosebește de cel al fructelor cultivate în alte regiuni ale țării. Acest fapt este remarcat de către majoritatea turiștilor ce au vizitat satele din această regiune și au gustat fructele.

IX. NORME SPECIFICE PRIVIND AMBALAREA ȘI ETICHETAREA

Produsul se păstrează în ambalaj de sticlă de tip garafă cu volum de 0,2 și 0,5 litri în încăperi fără miros străin și bine aerisite. Sticlele se depozitează în cutii de carton. Marcarea sticlelor cu DOP Digestiv „NISTRENI” se va efectua conform normelor în vigoare cu aplicarea tuturor simbolurilor de avertizare - *a se feri de razele solare, limita de temperatură, ambalaj ermetic* și indicarea următoarelor specificații:

- Inscricția „Fabricat în Moldova”;
- Denumirea și adresa întreprinderii;
- Denumirea produsului;
- Data îmbutelierii;
- Masa brută, masa netă, volumul produsului;
- Lotul produsului;
- Conținutul de alcool;
- Informații privitoare la certificare;
- Lista ingredientelor.

X. REFERINȚE PRIVIND PUBLICAREA CAIETULUI DE SARCINI

<http://www.db.agepi.md/GeogrIndications/Details.aspx?id=3839&cs=26&domain=0>

V

Design industrial / Industrial design

Protecția juridică a desenelor și modelelor industriale în Republica Moldova se asigură în modul stabilit de Legea nr. 161/2007 privind protecția desenelor și modelelor industriale.

Cererea de înregistrare a desenului sau modelului industrial se depune la AGEPI, personal sau prin reprezentant, de către persoana care dispune de dreptul asupra desenului sau modelului industrial. Cererea trebuie să conțină documentele prevăzute la art. 32(1), (2) din Lege.

În prezenta Secțiune se publică datele referitoare la cererile de înregistrare a DMI, în special datele bibliografice cu indicarea produsului și reprezentările DMI; datele privind DMI înregistrate; datele privind DMI reînnoite; datele privind DMI înregistrate și cele reînnoite în Republica Moldova conform Aranjamentului de la Haga.

Desenele și modelele industriale înregistrate și reînnoite conform Aranjamentului de la Haga, la care Republica Moldova este parte, se publică în Buletinul de Desene și Modele Internaționale ("Bulletin des dessins et modes internationaux / International Designs Bulletin / Boletín de Dibujos y Modelos Internacionales"). Buletinul include atât datele bibliografice în limbile franceză, engleză și spaniolă, cât și reproducerea desenelor și modelelor industriale înregistrate și este expus pe Internet pe site-ul OMPI, accesibil publicului. În BOPI se publică listele acestor desene și modele industriale înregistrate în Republica Moldova, aranjate în ordinea numerelor de înregistrare internațională și a claselor CIDMI, precum și ale celor reînnoite în Republica Moldova, aranjate în ordinea numerelor de înregistrare internațională.

Ponderea semantică a părții verbale ce se conține în desenele sau modelele industriale nu se protejează.

Legal protection of industrial designs in the Republic of Moldova is provided in the mode established by Law No. 161/2007 on the Protection of Industrial Designs.

The industrial design application shall be filed with the AGEPI, in person or through a representative, by the person to whom the right to the industrial design belongs. The application shall contain the documents provided for in Art. 32(1), (2) of the Law.

In this Section shall be published data on ID registration applications, especially bibliographic data indicating the product and ID representations; data on registered ID; data on renewed ID; data on ID registered and renewed in the Republic of Moldova under the Hague Agreement.

Industrial designs registered and renewed under the Hague Agreement, to which the Republic of Moldova is party, shall be published in the Bulletin des dessins et modes internationaux / International Designs Bulletin / Boletín de Dibujos y Modelos Internacionales. The Bulletin comprises both bibliographic data in French, English and Spanish and registered industrial design reproductions and is exposed over the Internet on the WIPO site, accessible to the public. In BOPI shall be published the lists of industrial designs registered in the Republic of Moldova, arranged in the order of international registration numbers and ICID classes, as well as of those renewed in the Republic of Moldova, arranged in the order of international registration numbers.

The semantic portion of the verbal part contained in the industrial designs is not protected.

**CODURILE INID PENTRU IDENTIFICAREA DATELOR BIBLIOGRAFICE
REFERITOARE LA DESENE ȘI MODELE INDUSTRIALE, CONFORM NORMEI ST. 80 OMPI**

**LIST OF INID CODES CONCERNING BIBLIOGRAPHIC DATA RELATING
TO INDUSTRIAL DESIGNS, ACCORDING TO WIPO STANDARD ST. 80**

- (11) Numărul certificatului
Number of the certificate
- (15) Data înregistrării
Date of the registration
- (18) Data prevăzută de expirare a termenului de valabilitate a înregistrării
Expected expiration date of the registration
- (20) Numărul desenului și modelului industrial
Number of the industrial design
- (21) Numărul de depozit
Number of the application
- (22) Data de depozit
Date of filing of the application
- (23) Data priorității de expunere
Date of the exhibition priority
- (28) Numărul de desene și modele industriale
Number of industrial designs
- (30) Date referitoare la prioritate conform Convenției de la Paris
Data relating to priority under the Paris Convention
- (31) Numărul cererii prioritare
Number of the priority application
- (32) Data de depozit a cererii prioritare
Date of filing of the priority application
- (33) Țara cererii prioritare, codul conform normei ST. 3 OMPI
Country of the priority application, code according to WIPO Standard ST. 3
- (43) Data publicării cererii de înregistrare a desenului și modelului industrial
Date of publication of the application for the registration of the industrial design
- (44) Data publicării hotărârii de înregistrare a desenului și modelului industrial
Date of publication of the decision on registration of the industrial design
- (45) Data publicării certificatului
Date of publication of the certificate
- (46) Data de expirare a termenului de amânare a publicării
Date of expiration of deferment
- (51) Clasificarea internațională a desenelor și modelelor industriale (clasa și subclasa Clasificării de la Locarno)
International Classification for Industrial Designs (classes and subclasses of the Locarno Classification)
- (54) Indicarea produsului
Designation of product
- (55) Reprezentarea desenului și modelului industrial
Reproduction of the industrial design
- (57) Culorile revendicate
Indication of colors claimed

- (62) Numărul cererii divizionare
Number of the divisional application
- (71) Numele/denumirea și adresa solicitantului (solicitanților), codul țării conform normei ST. 3 OMPI
Name and address of the applicant(s), code of the country according to WIPO Standard ST. 3
- (72) Numele autorului (autorilor), codul țării conform normei ST. 3 OMPI
Name of the author(s), code of the country according to WIPO Standard ST. 3
- (73) Numele/denumirea și adresa titularului (titularilor), codul țării conform normei ST. 3 OMPI
Name and address of the owner(s), code of the country according to WIPO Standard ST. 3
- (74) Numele mandatarului autorizat
Name of the patent attorney
- (80) Datele de depozit internațional conform Aranjamentului de la Haga
Data related to the international registration of industrial designs under the Hague Agreement

**CODURILE OMPI PENTRU CODIFICAREA TITLURILOR INFORMAȚIILOR
REFERITOARE LA DESENE ȘI MODELE INDUSTRIALE, PUBLICATE
ÎN BULETINUL OFICIAL DE PROPRIETATE INTELECTUALĂ CONFORM NORMEI ST. 17**

**WIPO CODES ON CODING OF HEADINGS OF ANNOUNCEMENTS CONCERNING
INDUSTRIAL DESIGNS PUBLISHED IN THE OFFICIAL BULLETIN OF INTELLECTUAL
PROPERTY IN ACCORDANCE WITH THE STANDARD ST. 17**

- BA1L** Cereri de înregistrare a desenelor și modelelor industriale publicate
Applications for the registration of published industrial designs
- FF4L** Lista desenelor și modelelor industriale înregistrate
List of registered industrial designs
- FF4L** Lista desenelor și modelelor industriale înregistrate, aranjate în ordinea numerelor de înregistrare (semestrial)
List of registered industrial designs, grouped according to the numerical index (half-yearly)
- FF4L** Lista desenelor și modelelor industriale înregistrate, aranjate în ordinea claselor CIDMI (semestrial)
List of registered industrial designs, grouped in accordance with the ICID classes (half-yearly)
- FA9L** Lista desenelor și modelelor industriale retrase
List of withdrawn industrial designs
- FC4L** Lista desenelor și modelelor industriale respinse
List of rejected industrial designs
- FG4L** Lista certificatelor de înregistrare a desenelor și modelelor industriale eliberate
List of issued industrial design certificates
- FG4L** Lista desenelor și modelelor industriale înregistrate în Republica Moldova conform Aranjamentului de la Haga, aranjate în ordinea numerelor de înregistrare internațională (lunar, semestrial)
List of industrial designs registered under the Hague Agreement, grouped in accordance with international numerical index (monthly, half-yearly)
- FG4L** Lista desenelor și modelelor industriale înregistrate în Republica Moldova conform Aranjamentului de la Haga, aranjate în ordinea claselor CIDMI (lunar, semestrial)
List of industrial designs registered under the Hague Agreement, grouped in accordance with the ICID classes (monthly, half-yearly)

ND4L Lista desenelor și modelelor industriale reînnoite

List of renewed industrial designs

ND4L Lista desenelor și modelelor industriale reînnoite în Republica Moldova conform Aranjamentului de la Haga

List of industrial designs renewed under the Hague Agreement

FC9L Lista desenelor și modelelor industriale respinse în Republica Moldova conform Aranjamentului de la Haga, aranjate în ordinea numerelor de înregistrare internațională

List of industrial designs rejected in the Republic of Moldova according to the Hague Agreement, grouped in accordance with international numerical order

MK4L Lista certificatelor de înregistrare a desenelor și modelelor industriale al căror termen de valabilitate a expirat (inclusiv termenul de grație)

List of industrial design certificates the term of validity of which has expired (including the grace period)

NF4L Lista certificatelor de înregistrare a desenelor și modelelor industriale revalidate

List of revalidated industrial design certificates

BA1L Cereri de înregistrare a desenelor și modelelor industriale / Applications for registration of industrial designs

Orice persoană interesată are dreptul să depună la AGEPI opoziții sau observații motivate împotriva înregistrării desenelor sau modelelor industriale în termen de 3 luni de la data publicării acestor cereri în BOPI, dacă este îndeplinită cel puțin una din condițiile prevăzute la art. 26(1) din Legea nr. 161/2007 privind protecția desenelor și modelelor industriale.

Cererile de înregistrare a desenelor/modelelor industriale se publică în BOPI în ordinea claselor conform Clasificării de la Locarno.

Any person concerned may file with the AGEPI reasoned oppositions or observations against registration of industrial designs within 3 months following the date of publication of those applications in BOPI, if at least one of the conditions set forth in Art. 26(1) of the Law No. 161/2007 on the Protection of Industrial Designs has been met.

The applications for registration of the industrial designs shall be published in BOPI in the order of classes in accordance with the Locarno Classification.

(51) **LOC (13) CI. 09-01**

(21) f 2022 0018

(22) 18.04.2022

(28) 1

(71)(72) BESCHIERU Nichita, MD

Str. Nicolae Milescu Spătarul nr. 23,

ap. 79, MD-2075, Chişinău,

Republica Moldova

(54) **Butelie**

(55)

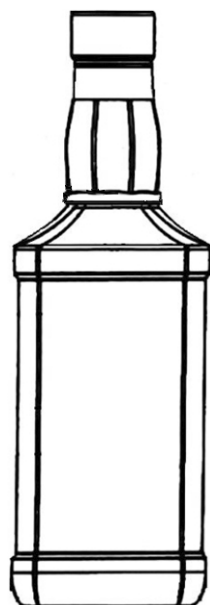

1.1

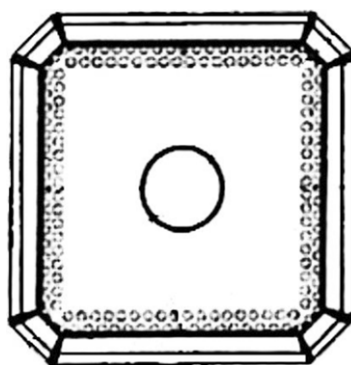

1.3

(51) **LOC (13) CI. 19-08**

(21) f 2022 0016

(22) 08.04.2022

(20) 11 (1, 2, 3, 4, 6, 7, 8, 9, 10, 11, 12)

(57) Culori revendicate: desenul 1 - albastru

de diferite nuanțe, oranj de diferite nuanțe, alb, roșu de diferite nuanțe, negru, verde;

desenul 2 - albastru de diferite nuanțe, alb, maro de diferite nuanțe, negru, roșu;

desenul 3 - verde de diferite nuanțe, auriu, negru;

desenul 4 - negru, roșu de diferite nuanțe, galben de diferite nuanțe, verde de diferite nuanțe, alb, albastru de diferite nuanțe, auriu, maro;

desenul 6 - verde de diferite nuanțe, roșu, alb, albastru, auriu;

desenul 7 - oranj de diferite nuanțe, roșu, alb, auriu, negru;

desenul 8 - roșu de diferite nuanțe, alb, negru, gri, verde de diferite nuanțe, albastru de diferite nuanțe, auriu, galben, oranj;

desenul 9 - roșu, alb, negru, gri, verde de diferite nuanțe, albastru de diferite nuanțe, auriu, galben, oranj;

desenul 10 - oranj de diferite nuanțe, maro, alb, negru;

desenul 11 - oranj de diferite nuanțe, roșu, alb, auriu, negru;

desenul 12 - negru, roșu de diferite nuanțe, galben de diferite nuanțe, verde de diferite nuanțe, alb, albastru de diferite nuanțe, auriu.

(71) SUVOROV WINERY S.R.L., MD

Str. Columna nr. 108, MD-2012,

Chişinău, Republica Moldova

(74) av. Iulian E. IORGA

(54) **Etichete**

(21) f 2022 0016

(55)

Remarcă: ponderea semantică a părții verbale nu se protejează



1

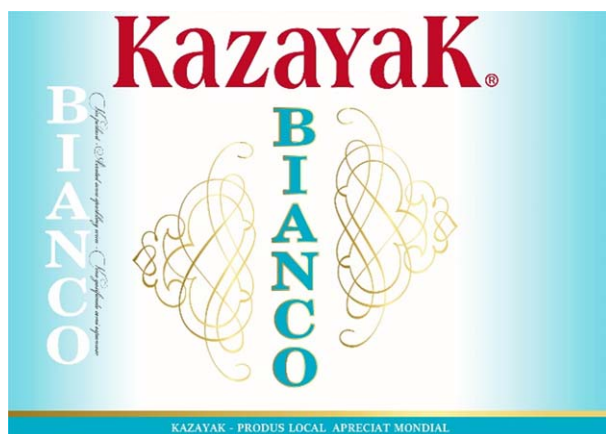

2

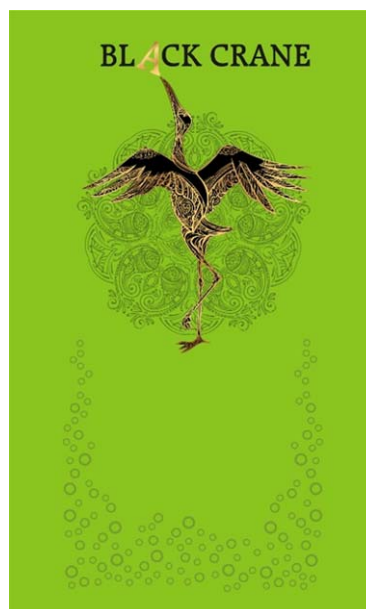

3



4

(21) f 2022 0016



6

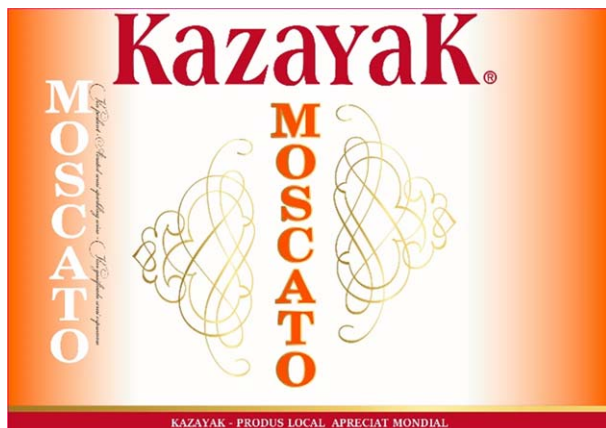

7



8



9



10

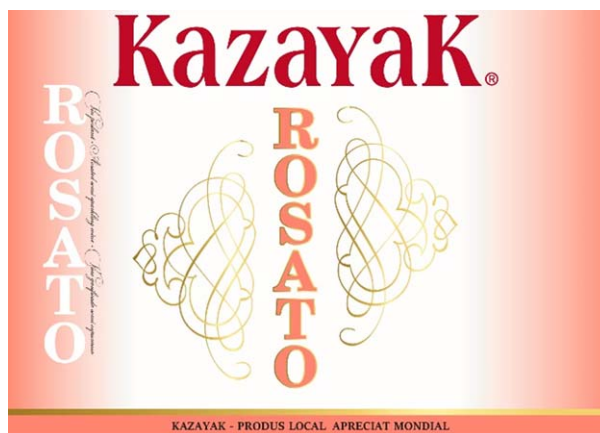

11

(21) f 2022 0016



12

(51) **LOC (13) CI. 19-08**

(21) f 2022 0020

(22) 20.05.2022

(28) 2

(57) Culori revendicate: desenul 1 - negru, cafeniu, roșu de diferite nuanțe, oranj de diferite nuanțe;
desenul 2 - negru, cafeniu, roșu de diferite nuanțe, oranj de diferite nuanțe.

(71) MOLDAVSCHII STANDART S.R.L.,

ÎNTRERINDERE CU CAPITAL

STRĂIN, FABRICĂ DE VINURI ȘI

DIVINURI, MD

Str. Iu. Gagarin nr. 30, MD-7422,

Tvardița, Taraclia, Republica Moldova

(74) DIDENCO Anastasia

(54) **Etichete**

(55)

Remarcă: ponderea semantică a părții verbale nu se protejează



1



2

FF4L Lista desenelor și modelelor industriale înregistrate

Se publică următoarele date: numărul curent, numărul de depozit, data de depozit, clasele conform CIDMI, numărul de desene și modele industriale (numărul desenului și modelului industrial), titularul, codul țării conform normei ST. 3 OMPI, numărul BOPI în care a fost publicată cererea

Nr. crt.	(21) Nr. de depozit	(22) Data de depozit	(51) Clase	(28) Nr. de desene și modele industriale	(73) Titular, cod ST. 3 OMPI	(43) Nr. BOPI
1	f 2021 0029	20.05.2021	09-01	1	Dr. Vranjes Firenze S.p.A, IT Via Sandro Pertini 5, Frazione Antella, I- 50012 Bagno a Ripoli FI, Italia	2/2022
2	f 2021 0041	26.07.2021	06-01	13	VIALDAR-MOB S.R.L., MD MD-3438, Negrea, Hîncești, Republica Moldova	12/2021
3	f 2021 0045	13.08.2021	03-01; 13-02	1	VIVO MOBILE COMMUNICATION CO., LTD., CN No. 168 Jinghai East Rd., Chang an, Dongguan, Guangdong 523863, China	2/2022
4	f 2021 0062	07.12.2021	12-07	1	VARZARI Viorel, MD Str. Ion Creangă nr. 40, MD-4839, Stăuceni, Chișinău, Republica Moldova	2/2022
5	f 2021 0064	13.12.2021	09-01	1	BESCHIERU Nichita, MD Str. Nicolae Milescu Spătarul nr. 23, ap. 79, MD-2075, Chișinău, Republica Moldova	2/2022
6	f 2021 0066	20.12.2021	07-01	1	STAMATI Mihail, MD Str. Studenților nr. 9/18, ap. 26, MD-2045, Chișinău, Republica Moldova	2/2022
7	f 2022 0001	12.01.2022	09-01	1	BESCHIERU Nichita, MD Str. Nicolae Milescu Spătarul nr. 23, ap. 79, MD-2075, Chișinău, Republica Moldova	3/2022

FG4L Lista certificatelor de înregistrare a desenelor și modelelor industriale eliberate

Se publică următoarele date: numărul curent, numărul certificatului, clasele conform CIDMI, numărul de depozit, data de depozit, numărul de desene și modele industriale, titularul, codul țării conform normei ST.3 OMPI, numărul BOPI în care a fost publicată înregistrarea

Nr. crt.	(11) Nr. certificatului	(51) Clase	(21) Nr. de depozit	(22) Data de depozit	(28) Nr. de desene și modele industriale	(73) Titular, cod ST.3 OMPI	(44) Nr. BOPI
1	1989	32-00	f 2020 0003	07.02.2020	7	NATUR BRAVO S.A., ÎNTRINDERE CU CAPITAL STRĂIN, MD	1/2021
2	1990	06-01	f 2019 0060	21.08.2019	6	VIALDAR-MOB S.R.L., MD	7/2020
3	1991	12-08	f 2020 0053	06.10.2020	1	VINFAST TRADING AND PRODUCTION LIMITED LIABILITY COMPANY, VN	6/2022
4	1992	25-01	f 2021 0028	18.05.2021	1	PERCIULEAC-IMPEX S.R.L., MD	6/2022
5	1993	09-01	f 2021 0039	21.07.2021	1	EURO-ALCO S.R.L., MD	6/2022

ND4L Lista desenelor și modelelor industriale reînnoite

Se publică următoarele date: numărul curent, numărul certificatului, data expirării termenului de reînnoire, numărul de depozit, data de depozit, clasele conform CIDMI, numărul de desene și modele industriale reînnoite, titularul și adresa, codul țării conform normei ST. 3 OMPI, nr. BOPI în care a fost publicată înregistrarea

Nr. crt.	(11) Nr. certifica- tului	(18) Data expirării reînnoirii	(21) Nr. de depozit	(22) Data de depozit	(51) Clase	(28) Nr. de desene și modele industriale reînnoite	(73) Titularul și adresa, cod ST. 3 OMPI	(43)(44)(45) Nr. BOPI
1	1435	02.08.2027	f 2012 0077	02.08.2012	19-06	1	ERICH KRAUSE FINLAND OY, FI HENRY FORDIN KATU 5 N, 00150 HELSINKI, Finlanda	10/2012 4/2013 7/2013
2	1776	11.07.2027	f 2017 0037	11.07.2017	19-08	2	RENAISSANCE PERFECT S.R.L., MD Str. Chișinău nr. 94/A, MD-2084, Cricova, Chișinău, Republica Moldova	9/2017 2/2018 5/2018
3	1790	21.06.2027	f 2017 0033	21.06.2017	09-01	1	ZERNOFF S.R.L, ÎNTRERINDERE MIXTĂ, MD Bd. Mircea cel Bătrîn nr. 13, bloc 1, ap. (of.) of. 1F, MD-2075, Chișinău, Republica Moldova	9/2017 7/2018 10/2018
4	1792	29.11.2022	f 2017 0053	29.11.2017	19-08	1	ZERNOFF S.R.L, ÎNTRERINDERE MIXTĂ, MD Bd. Mircea cel Bătrîn nr. 13, bloc 1, ap. (of.) of. 1F, MD-2075, Chișinău, Republica Moldova	2/2018 7/2018 10/2018

FG4L Lista desenelor și modelelor industriale înregistrate în Republica Moldova conform Aranjamentului de la Haga, aranjate în ordinea numerelor de înregistrare internațională

Se publică următoarele date: numărul curent, numărul înregistrării internaționale, data înregistrării internaționale, data priorității, titularul, codul țării conform normei ST.3 OMPI, denumirea desenului și modelului industrial, clasele conform CIDMI, numărul de desene și modele industriale, data prevăzută de expirare a termenului de valabilitate a înregistrării, numărul Buletinului de Desene și Modele Internaționale (IDB) în care a fost publicată cererea de înregistrare

Nr. crt.	(11) Nr. înregistrării	(15) Data înregistrării (23)(30) Prioritate	(73) Titular, cod ST.3 OMPI	(54) Denumirea desenului și modelului industrial	(51) Clase	(28) Nr. de desene și modele industriale	(18) Valabilitate	Nr. IDB
1	2	3	4	5	6	7	8	9
1	DM/214348	05.05.2021	RENAULT s.a.s., FR	1.-2. Tablou de bord pentru vehicul / 1.-2. Dashboard for vehicle / 1.-2. Tableau de bord pour véhicules	12-16	2	05.05.2026	44/2021

1	2	3	4	5	6	7	8	9
2	DM/215098	29.06.2021	RENAULT s.a.s., FR	1. Calandru pentru vehicul / 1. Vehicule radiator grille / 1. Calandre de véhicules	12-16	1	29.06.2026	52/2021
3	DM/216516	20.09.2021 23.08.2021, 146236, CH	Pagani Pens SA, CH	1. Stilou / 1. Pen / 1. Stylo	19-06	1	20.09.2026	40/2021
1	2	3	4	5	6	7	8	9
4	DM/217639	09.11.2021 10.05.2021, 3- 2021-01149, VN; 10.05.2021, 3- 2021-01150, VN; 15.07.2021, 3- 2021-01838, VN	VINFAST TRADING AND PRODUCTION LIMITED LIABILITY COMPANY, VN	1.-3. Mașină electrică / 1.-3. Electric car / 1.-3. Voiture électrique	12-08	3	09.11.2026	49/2021
5	DM/218297	07.12.2021 10.06.2021, WIPO105601, IB	FERRARI S.p.A., IT	1.-2. Automobil; 3. Jantă pentru vehicul / 1.-2. Automobile; 3. Wheel rim for vehicle / 1.-2. Automobile; 3. Jante de roue pour véhicule	12-08, 16	3	07.12.2026	3/2022

FG4L Lista desenelor și modelelor industriale înregistrate în Republica Moldova conform Aranjamentului de la Haga, aranjate în ordinea claselor CIDMI

Se publică următoarele date: clasele, numărul înregistrării internaționale, data înregistrării internaționale, data priorității, titularul, codul țării conform normei ST.3 OMPI, denumirea desenului și modelului industrial, numărul de desene și modele industriale, data prevăzută de expirare a termenului de valabilitate a înregistrării, numărul Buletinului de Desene și Modele Internaționale (IDB) în care a fost publicată cererea de înregistrare

(51) Clase	(11) Nr. înregistrării	(15) Data înregistrării (23)(30) Prioritate	(73) Titular, cod ST.3 OMPI	(54) Denumirea desenului și modelului industrial	(28) Nr. de desene și modele industriale	(18) Valabilitate	Nr. IDB
1	2	3	4	5	6	7	8
12-08	DM/217639	09.11.2021 10.05.2021, 3- 2021-01149, VN; 10.05.2021, 3- 2021-01150, VN; 15.07.2021, 3- 2021-01838, VN	VINFAST TRADING AND PRODUCTION LIMITED LIABILITY COMPANY, VN	1.-3. Mașină electrică / 1.-3. Electric car / 1.-3. Voiture électrique	3	09.11.2026	49/2021
12-08, 16	DM/218297	07.12.2021 10.06.2021, WIPO105601, IB	FERRARI S.p.A., IT	1.-2. Automobil; 3. Jantă pentru vehicul / 1.-2. Automobile; 3. Wheel rim for vehicle / 1.-2. Automobile; 3. Jante de roue pour véhicule	3	07.12.2026	3/2022

1	2	3	4	5	6	7	8
12-16	DM/214348	05.05.2021	RENAULT s.a.s., FR	1.-2. Tablou de bord pentru vehicul / 1.-2. Dashboard for vehicle / 1.-2. Tableau de bord pour véhicule	2	05.05.2026	44/2021
12-16	DM/215098	29.06.2021	RENAULT s.a.s., FR	1. Calandru pentru vehicul / 1. Vehicle radiator grille / 1. Calandre de véhicules	1	29.06.2026	52/2021
19-06	DM/216516	20.09.2021 23.08.2021, 146236, CH	Pagani Pens SA, CH	1. Stilou / 1. Pen / 1. Stylo	1	20.09.2026	40/2021

VI

Modificări intervenite în statutul juridic al cererilor și titlurilor de protecție a obiectelor de proprietate industrială / Amendments in the legal status of applications and titles of protection of industrial property objects

În prezenta Secțiune sunt publicate modificările intervenite în situația juridică a cererilor și titlurilor de protecție: modificări ale denumirilor solicitanților/titularilor, ale adreselor acestora; date despre cererile retrase, respinse, repuse în termenele omise; titluri de protecție anulate, revalidate; decăderi din drepturi; date privind contractele de cesiune, licență, gaj și franchising; lista eratelor.

In the present Section there are published amendments made in the legal status of applications and titles of protection: amendments of the applicants/rightowners names, addresses thereof; data on withdrawn, rejected, refiled in the omitted terms applications; cancelled, reinstated titles of protection; deprivations of rights; data on assignment, license, pledge and franchising agreements; errata.

Lista modificărilor

Se publică următoarele date: numărul curent, obiectul de proprietate industrială, numărul depozitului, numărul titlului de protecție, numărul BOPI, datele inițiale, datele modificate

Nr. crt.	OPI	Nr. depozit	Nr. titlului de protecție	Nr. BOPI	Date inițiale	Date modificate
1	2	3	4	5	6	7
1	Cerere de desen/ model industrial	f 2019 0096	-	2/2020 2/2021	(71) Str. Alba Iulia nr. 184/2, ap.(of.) 32, MD-2071, Chișinău, Republica Moldova	(71) Șos. Muncești nr. 799, MD-2029, Chișinău, Republica Moldova
2	Cereri de înregistrare a mărcilor	049229 049230	- -	6/2022	(730) Berra Newco, Inc., US	(730) Embecta Corp., US
3	Cereri de înregistrare a mărcilor	049229 049230	- -	6/2022	(730) 1209 Orange Street, Wilmington, New Castle County, Delaware 19801, Statele Unite ale Americii	(730) 300 Kimball Drive, Parsippany, New Jersey 0705, Statele Unite ale Americii
4	Brevet de invenție	a 2021 0031	4802	10/2021 4/2022	(73) Skolkovo Innovation Centre, Bolshoj Blvd., 42, Building 1, office 771, 772, Moscow, 121205, Federația Rusă	(73) 121205, Moscow, Mozhaisky municipal district, territory of the Skolkovo Innovation Center, Bolshoy Boulevard, house 42, building 1, floor 3, room 1280, Federația Rusă
5	Desen/ model industrial	f 2016 0061	R 1763	3/2017 9/2017 12/2017	(73) Str. Alba Iulia nr. 184/2, ap.(of.) 32, MD-2071, Chișinău, Republica Moldova	(73) Șos. Muncești nr. 799, MD-2029, Chișinău, Republica Moldova
6	Mărci	002855 002857 015582 027154	2R 1478 2R 1613 R 13076 R 21283	6/1995 11/2003 3/2005 5/2005 11/2014 6/1995 5/2001 11/2003 3/2005 11/2014 8/2005 1/2006 1/2015 8/2010 6/2011 9/2020	(730) Edinburgh Park, 5 Lochside Way, Edinburgh EH12 9DT, Scoția, Regatul Unit	(730) 11 Lochside Place, Edinburgh, Scotland EH12 9HA, Regatul Unit
7	Mărci	004181 022431 022433 022434	2R 4269 R 18253 R 18254 R 20464	5/1996 1/1997 2/2006 3/2006 2/2007 6/2007 3/2009 1/2010 10/2014 1/2019 4/2019 1/2009 8/2009 8/2017 1/2018 10/2008 10/2010 12/2010 8/2017 1/2018	(730) Bahçelievler Mah. Ş. İbrahim Koparir Cad. No. 4 Bahçelievler, Istanbul 34180, Turcia	(730) Fatih Sultan Mehmet Mahallesi Balkan Cad. Buyaka E Blok No: 58/24 Umraniye, Istanbul, Turcia

1	2	3	4	5	6	7
8	Mărci	010200 010224	R 8844 R 8875	1/2002 8/2002 6/2011 4/2002 9/2002 9/2011	(730) BABII Sergiu, MD Str. Ștefan cel Mare nr. 30, ap. 9, MD-3101, Bălți, Republica Moldova	(730) BABII Eugenia, MD Str. Mitropolit Petru Movilă nr. 23/2, ap. 1, MD-2004, Chișinău, Republica Moldova
9	Marcă	011426	R 9858	5/2003 11/2003 10/2012	(730) Advanced Micro Devices, Inc., cor- porația statului Delaware, US One AMD Place, P.O.Box 3453, Sunnyvale, California 94088, State- le Unite ale Americii	(730) Advanced Micro Devices, Inc., US 2485 Augustine Drive, Santa Clara, CA 95054, Statele Unite ale Americii
10	Marcă	011570	R 9923	7/2003 12/2003 2/2006 7/2007 8/2012	(730) Str. Grenoble nr. 161 A, MD-2019, Chișinău, Republica Moldova	(730) Bd. Mircea cel Bătrîn nr. 13/1, ap. (of.) 1F, MD-2075, Chișinău, Republica Moldova
11	Marcă	011290	R 10062	9/2003 2/2004 6/2012 7/2012 12/2012 1/2019	(730) Str. 31 August nr. 6, MD-3121, Bălți, Republica Moldova	(730) Str. 31 August nr. 6, MD-3100, Bălți, Republica Moldova
12	Marcă	011556	R 10119	7/2003 2/2004 3/2013 2/2014 12/2015	(730) Via Carlo Tenca 2, Milano, Italia	(730) Viale Lunigiana, 35/37 - 20125 Milano, Italia
13	Marcă	011683	R 10013	8/2003 1/2004 8/2012	(730) P.O. Box 957, Offshore Incorpora- tions Center, Road Town, Tortola, Insulele Virgine (Britanice)	(730) Vistra Corporate Services Centre, Wickhams Cay II, Road Town, Tortola VG1110, Insulele Virgine (Britanice)
14	Mărci	012195 012196 012197 012199 012200	R 10363 R 10364 R 10365 R 10367 R 10368	10/2003 4/2004 10/2006 5/2013 6/2013 8/2013	(730) CHIPITA Industrial & Commercial Company S.A. cu titlu distinctiv CHIPITA S.A., GR 12 km National Road Athens - La- mia, GR-144 52, Metamorphosis, Athens, Grecia	(730) CHIPITA GLOBAL S.A., GR 12 km National Road Athens - Lamia, GR-144 52, Metamorphosis, Attica, Grecia
15	Marcă	012215	R 10369	10/2003 4/2004 6/2006 4/2013	(730) Viomar S.A., GR VI.PE. Makrixori Larissa, 41110, Grecia	(730) CHIPITA Industrial & Commercial Company S.A. cu titlu distinctiv CHIPITA S.A., GR 12 km National Road Athens - Lamia, GR-144 52, Metamorphosis, Athens, Grecia
16	Marcă	012189	R 12313	1/2005 6/2005 11/2007 12/2007 3/2009 1/2010 4/2010 9/2012 10/2019	(730) Room 11, Kolcevaya street 50, Ulyanovsk, 432044, Federația Rusă	(730) 22nd km of Kiev highway (Moscow village) 4, building 1, floor 7, 718A, Moscow inner city, 108811, Federa- ția Rusă
17	Mărci	013704 017316 024179 024886	R 12520 R 16220 R 18975 R 19547	10/2004 8/2005 6/2005 2/2014 7/2007 4/2008 9/2015 1/2009 12/2009 11/2018 4/2009 3/2010	(730) TITOV Mihail, MD Str. A. Pușkin nr. 44, ap. 41, MD-2005, Chișinău, Republica Mol- dova	(730) TITOV Mișel, MD Str. Dîmbului nr. 54, MD-2009, Chișinău, Republica Moldova

		025165	R 20278	3/2019 8/2009 11/2010 12/2019		
		027054	R 21385	9/2010 7/2011 6/2020		
		038745	29273	7/2016 4/2017		
		039029	29530	9/2016 6/2017		
18	Marcă	017828	R 14593	10/2006 3/2007 10/2007 4/2016 5/2016 6/2016	(730) SK Holdings Co., Ltd., KR	(730) SK Inc., KR
19	Marcă	026529	R 20621	3/2010 1/2011 3/2016 4/2016 11/2019 9/2020 5/2022	(730) STOP DIABET M S.R.L., MD	(730) BIOLIFE MED S.R.L., MD
20	Mărci	026580	R 22273	7/2010 3/2012 5/2016 7/2020	(730) Facebook, Inc., US 1601 Willow Road, Menlo Park, CA 94025, Statele Unite ale Americii	(730) Meta Platforms, Inc., US 1601 Willow Road, Menlo Park, California 94025, Statele Unite ale Americii
		038161 038162	28850 28851	3/2016 1/2017		
		043402	32794	2/2019 10/2019		
		043308	32984	2/2019 12/2019		
		043574	33165	4/2019 2/2020		
21	Mărci	030664	23703	4/2012 3/2013 11/2012 3/2013	(730) Str. București nr. 85, ap. 2, MD-2012, Chișinău, Republica Mol- dova	(730) Str. Doina nr. 193, MD-2020, Chișinău, Republica Moldova
		031254	23934	8/2012 11/2012 7/2013		
22	Mărci	030915	23716	6/2012 3/2013 6/2022	(730) JXTG Nippon Oil & Energy Corpora- tion, JP	(730) ENEOS Corporation, JP
		031659	24362	10/2012 10/2013 6/2022		
23	Marcă	031296	23799	7/2012 4/2013	(730) Str. Sarmizegetusa nr. 90/2, MD- 2062, Chișinău, Republica Moldova	(730) Str. Grădina Botanică nr. 14/1, MD-2032, Chișinău, Republica Moldova
24	Marcă	031333	23898	8/2012 6/2013 2/2015	(730) Gala Tower, Office 301, 197 Makar- ios III Avenue, CY-3030 Limassol, Cipru	(730) Eirinis 119, CY-3041 Limassol, Cipru
25	Marcă	030952	23909	7/2012 6/2013	(730) Auntie Anne's Inc., a Pennsylvania corporation, US Suite 200, 48-50 W. Chestnut Street, Lancaster, PA 17603, State- le Unite ale Americii	(730) Auntie Anne's LLC, a Georgia limited liability company, US 5620 Glenridge Drive NE, Atlanta, Georgia, 30342, Statele Unite ale Americii

1	2	3	4	5	6	7
26	Marcă	031312	24014	8/2012 7/2013	(730) Str. Călărașilor nr. 1, MD-4401, Călărași, Republica Moldova	(730) Str. Columna nr. 170, MD-2004, Chișinău, Republica Moldova
27	Marcă	031115	24032	7/2012 7/2013	(730) Акціонерное об'єднання відкритого типа „Галицифарм”, UA ul. Oprîșkovskaia, 6/8, 79000, g. Lvov, Ucraina	(730) АКЦІОНЕРНОЕ ОБ'ЄДНАННЯ „ГАЛІЦИФАРМ”, UA ul. Oprîșkovskaia, 6/8, 79024, g. Lvov, Ucraina
28	Marcă	031346	24122	9/2012 4/2013 7/2013 10/2013	(730) GUDUMAC Nadejda, MD GHEORGHÎĂ Andrian, MD	(730) TATARCIUC Nadejda, MD GHEORGHÎĂ Andrian, MD
29	Mărci	031714	24185	10/2012 8/2013 3/2014	(730) EURO-ALCO S.R.L., întreprindere mixtă, MD	(730) EURO-ALCO S.R.L., MD
		031716	25691	10/2012 8/2014		
30	Mărci	031595	24228	9/2012 9/2013	(730) CRISTINA MOLD-ROM SIMPEX S.R.L., întreprindere cu capital străin, MD	(730) CRISTINA MOLD-ROM SIMPEX S.R.L., MD
		031594	24678	9/2012 12/2013		
31	Marcă	031248	24302	7/2012 9/2013	(730) Bd. Ștefan cel Mare și Sfânt nr. 202, bloc 2, of. 401, MD-2038, Chișinău, Republica Moldova	(730) Str. Paris nr. 38, MD-2051, Chișinău, Republica Moldova
32	Marcă	031731	24323	11/2012 11/2013	(730) Str. Eugen Coca nr. 25/1, ap.18, MD-2008, Chișinău, Republica Mol- dova	(730) Str. Anton Crihan nr. 29/1, MD-2009, Chișinău, Republica Moldova
33	Marcă	032045	24356	12/2012 10/2013	(730) 65, Phonichala, 0165 Tbilisi, Georgia	(730) Rustavi highway N° 52, 0114 Tbilisi, Georgia
34	Marcă	031522	24361	9/2012 9/2013 10/2017	(730) 1441 Gardiner Lane, Louisville, Kentucky 40213, Statele Unite ale Americii	(730) 7100 Corporate Drive, Plano, Tex- as 75024, Statele Unite ale Ameri- cii
35	Mărci	032189 032190	24500 24501	1/2013 11/2013	(730) Str. Matei Basarab nr. 9, bloc 2, ap. 1, MD-2068, Chișinău, Republi- ca Moldova	(730) Str. Studenților nr. 12/1, ap. 92, MD-2045, Chișinău, Republica Moldova
36	Mărci	031703	24563	12/2012 12/2013	(730) Str. Mihai Eminescu nr. 2, MD-2009, Chișinău, Republica Moldova	(730) Str. Albișoara nr. 42, MD-2005, Chișinău, Republica Moldova
		032181	24728	1/2013 1/2014		
		031702	27231	12/2012 9/2015		
37	Marcă	031583	24599	9/2012 12/2013	(730) Str. Vasile Alecsandri nr. 54, bloc 1, MD-2019, Chișinău, Republica Mol- dova	(730) Str. Vasile Alecsandri nr. 54, bloc 1, MD-2012, Chișinău, Republica Moldova
38	Marcă	031088	24905	8/2012 2/2014	(730) Vul. Elektrykiv., 26/9, UA-04176, Kyiv, Ucraina	(730) 1 Nauky Avenue, building 1, UA - 03039, Kyiv, Ucraina
39	Marcă	031166	25229	8/2012 5/2014	(730) Str. Botanica Veche nr. 15, MD- 2062, Chișinău, Republica Moldova	(730) Str-la Haltei nr. 1 B, MD-2023, Chișinău, Republica Moldova
40	Marcă	033022	25248	6/2013 6/2014 4/2015	(730) JACK SEWING MACHINE CO., LTD., CN	(730) JACK TECHNOLOGY CO., LTD., CN
41	Marcă	031298	25344	7/2012 5/2014	(730) Str. Pietrarilor nr. 14, bloc 3, ap. 5, MD-2021, Chișinău, Republica Mol- dova	(730) Str-la 2 Ciocîrliei nr. 6, bloc 1, ap. 12, MD-2021, Chișinău, Re- publica Moldova
42	Marcă	037574	29434	12/2015 5/2017	(730) Str. Romană nr. 4, bloc 1, ap. 119, MD-2005, Chișinău, Republica Mol- dova	(730) Str. Ismail nr. 88, ap. 64, MD-2001, Chișinău, Republica Moldova

1	2	3	4	5	6	7
43	Mărci	043834 044487	33248 33589	3/2019 3/2020 8/2019 6/2020	(730) Room 202, Building 1, No.168 Jinghai East Rd., Chang'an, Dongguan, Guangdong, China	(730) No.168 Jinghai East Rd., Chang'an, Dongguan, Guangdong, China
44	Marcă	046576	35515	12/2020 11/2021	(730) C/O MOURANT OZANNES CORPORATE SERVICES, 94 SOLARIS AVE, CAMANA BAY, GRAND CAYMAN KY1-1108, INSULELE CAYMAN	(730) c/o Mourant Governance Services (Cayman) Limited, 94 Solaris Avenue, Camana Bay, PO Box 1348 Grand Cayman KY1-1108, Insulele Cayman

Lista contractelor de cesiune

Se publică următoarele date: numărul curent, obiectul de proprietate industrială, numărul și data depozitului, date despre prioritate, numărul titlului de protecție, numărul BOPI, date despre cedent, date despre cesionar, numărul și data înregistrării contractului

Nr. crt.	OPI	Nr. și data depozitului	Nr. titlului de protecție	Nr. BOPI	Date despre cedent	Date despre cesionar	Nr. și data înregistrării contractului
1	Marcă	018593 24.01.2006	R 14893	1/2007 6/2007 5/2016 4/2021	(730) DIGITAL AIR MANAGEMENT S.R.L., MD Str. Vasile Alecsandri nr. 103, MD-2012, Chișinău, Republica Moldova	(730) MERAJI Nicolai, MD Bd. Decebal nr. 80, ap. 10, MD-2038, Chișinău, Republica Moldova	3588 02.08.2022
2	Marcă	031924 12.10.2012	24707	12/2012 1/2014	(730) TUR-MAGAZIN S.R.L., societate comercială, MD Str. Vasile Alecsandri nr. 103, MD-2012, Chișinău, Republica Moldova	(730) MERAJI Nicolai, MD Bd. Decebal nr. 80, ap. 10, MD-2038, Chișinău, Republica Moldova	3589 02.08.2022
3	Cerere de înregistrare a mărcii	048316 22.06.2021	-	9/2021	(730) BUCURIA DULCE S.R.L., MD Str. Columna nr. 162, MD-2004, Chișinău, Republica Moldova	(730) FERNANDO GARCIA DE LA CRUZ PASCUAL, ES Calle Reyes Católicos, 23, Madridejos, 45710 Toledo, Spania EUSEBIO GARCIA DE LA CRUZ PASCUAL, ES Calle Reyes Católicos, 23, Madridejos, 45710 Toledo, Spania	3590 02.08.2022
4	Cerere de înregistrare a mărcii	047992 23.04.2021	-	10/2021	(730) JNT Systems, Inc., US 1209 Orange Street, Wilmington, Delaware 19801, Statele Unite ale Americii	(730) INTEL CORPORATION, US 2200 Mission College Boulevard, Santa Clara, California 95052, Statele Unite ale Americii	3591 02.08.2022
5	Marcă	003243 31.10.1994 108301, 1988.03.01, SU	2R 2495	12/1995 3/2005 1/2015 2/2015 3/2015 6/2022	(730) Metso Outotec Sweden AB, SE Box 132, 231 22 TRELLEBORG, Suedia	(730) Metso Outotec Finland Oy, FI Lokomonkatu 3, 33900 TAMPERE, Finlanda	3594 03.08.2022

Lista contractelor de licență

Se publică următoarele date: numărul curent, obiectul de proprietate industrială, numărul titlului de protecție, date despre licențiar, date despre licențiat, informații privind de licență, numărul și data înregistrării contractului

Nr. crt.	OPI	Nr. și data de depozit	Nr. titlului de protecție	Nr. BOPI	Licențiar	Licențiat	Informații privind contractul de licență	Nr. și data înregistrării contractului
1	Marcă		IR 1214260		(730) Sokolov Jewelry Holding AG, CH Alte Haslenstrasse 5, CH-9053 Teufen AR, Elveția	(791) Firma Paradis S.R.L., MD Bd. Ștefan cel Mare nr. 83, MD-2012, Chișinău, Republica Moldova	1. Licență neexclusivă. 2. Termenul de acțiune al contractului - din 02.08.2022 până la 02.08.2027, cu condiția reînnoirii mărcii. 3. Teritoriul de acțiune al contractului - Republica Moldova.	3579 02.08.2022
2	Marcă	034932 11.04.2014	31600	6/2014 1/2019	(730) VINĂRIA BOSTAVAN S.R.L., întreprindere mixtă, MD MD-5352, Etulia, Vulcănești, UTA Găgăuzia, Republica Moldova	(791) VINĂRIA-BARDAR S.A., întreprindere mixtă, fabrică de vinuri, MD Str. Uzinelor nr. 3, MD-6811, Bardar, Ialoveni, Republica Moldova	1. Licență neexclusivă. 2. Termenul de acțiune al contractului - din 01.09.2020 până la 31.12.2023, cu posibilitatea prelungirii termenului în condițiile pct. 4.2 din contract. 3. Teritoriul de acțiune al contractului - Republica Moldova.	3592 03.08.2022
3	Marcă	047160 26.11.2020	35598	3/2021 11/202 1	(730) GÜROK TURİZM VE MADENCİLİK ANONİM ŞİRKETİ, TR Eskişehir Yolu, 5. Km. 43001 – Merkez - Kütahya, Turcia	(791) GLOBAL STORE S.R.L., MD Str. Calea leșilor nr. 18/2, MD-3733, Trușeni, Chișinău, Republica Moldova	1. Licență exclusivă. 2. Termenul de acțiune al contractului - din 19.01.2022 până la 19.01.2024, cu posibilitatea prelungirii termenului în condițiile pct. IV.2 din contract. 3. Teritoriul de acțiune al contractului - Republica Moldova.	3595 08.08.2022

FA9A Lista cererilor de brevet de invenție retrase

Se publică următoarele date: numărul curent, codul țării conform normei ST. 3 OMPI, numărul depozitului, data depozitului, numărul BOPI în care a fost publicată cererea de brevet de invenție, articolul din Legea nr.50/2008 în baza căruia a fost retrasă cererea

Nr. crt.	Cod ST. 3 OMPI	(21) Nr. depozit	(22) Data depozit	(41) Nr. BOPI	Art.
1	MD	a 2021 0035	2021.06.11	-	91 (1), (2)

FC9A Lista cererilor de brevet de invenție respinse

Se publică următoarele date: numărul curent, codul țării conform ST. 3 OMPI, numărul depozitului, data depozitului, numărul BOPI în care a fost publicată cererea de brevet de invenție, articolul din Legea nr.50/2008 în baza căruia a fost respinsă cererea

Nr. crt.	Cod ST. 3 OMPI	(21) Nr. depozit	(22) Data depozit	(41) Nr. BOPI	Art.
1	MD	a 2019 0092	2019.12.17	6/2021	10
2	CA	a 2021 0030	2021.05.13	-	11

MM4A Lista brevetelor de invenție a căror valabilitate a încetat înainte de termen prin neachitarea taxei de menținere în vigoare a brevetului, conform art. 68 din Legea nr. 50/2008 (cu dreptul de restabilire)

Se publică următoarele date: numărul curent, titularul și codul țării conform normei ST.3 OMPI, numărul brevetului, numărul depozitului, data depozitului, data încetării valabilității

Nr. crt.	(73) Titular, cod ST.3 OMPI	(11) Nr. brevet	(21) Nr. depozit	(22) Data depozit	Data încetării valabilității
1	CERBARI Alexandru, MD; MUȘINSCHI Valeriu, MD; PAPUȘOI Serghei, MD	3134	a 2005 0037	2005.02.09	2022.02.09
2	AGENȚIA NAȚIONALĂ PENTRU SĂNĂTATE PUBLICĂ AL MINISTERULUI SĂNĂTĂȚII AL REPUBLICII MOLDOVA, MD	4486	a 2016 0093	2016.01.21	2022.01.21
3	LES LABORATOIRES SERVIER, FR; VERNALIS (R&D) LIMITED, GB	4490	a 2014 0084	2013.01.23	2022.01.23
4	INSTITUTUL DE MICROBIOLOGIE ȘI BIOTEHNOLOGIE, MD	4542	a 2017 0017	2017.02.15	2022.02.15
5	INSTITUTUL DE MICROBIOLOGIE ȘI BIOTEHNOLOGIE, MD	4543	a 2017 0018	2017.02.15	2022.02.15
6	COVALIOV Victor, MD	4750	a 2020 0014	2020.02.18	2022.02.18

MM4A Lista brevetelor de invenție a căror valabilitate a încetat înainte de termen prin neachitarea taxei de menținere în vigoare a brevetului, conform art. 68 din Legea nr. 50/2008, pentru care termenul de restabilire a expirat

Se publică următoarele date: numărul curent, titularul și codul țării conform normei ST. 3 OMPI, numărul brevetului, numărul depozitului, data depozitului, data încetării valabilității

Nr. crt.	(73) Titular, cod ST. 3 OMPI	(11) Nr. brevet	(21) Nr. depozit	(22) Data depozit	Data încetării valabilității
1	2	3	4	5	6
1	SOCIETATEA PE ACȚIUNI INSTITUTUL DE CERCETĂRI ȘTIINȚIFICE „ELIRI”, MD	4128	a 2010 0044	2010.03.19	2021.03.19
2	SOCIETATEA PE ACȚIUNI INSTITUTUL DE CERCETĂRI ȘTIINȚIFICE „ELIRI”, MD	4267	a 2011 0023	2011.03.16	2021.03.16
3	ENACHE Aurel, RO	4352	a 2014 0095	2013.03.05	2019.03.05
4	SHANGHAI INSTITUTE OF PHARMACEUTICAL INDUSTRY, CN; LES LABORATOIRES SERVIER, FR	4391	a 2013 0073	2012.03.22	2021.03.22
5	CEREMPEI Ion, MD	4437	a 2016 0047	2016.04.20	2018.02.20
6	UNIVERSITATEA DE STAT DIN MOLDOVA, MD	4452	a 2016 0020	2016.02.29	2021.02.28

1	2	3	4	5	6
7	UNIVERSITATEA DE STAT DIN MOLDOVA, MD	4462	a 2016 0021	2016.02.29	2021.02.28
8	TCACIOV Artiom, MD; GĂINĂ Dumitru, MD; PERȚEV Anton, MD	4466	a 2016 0036	2016.03.26	2021.03.26
1	2	3	4	5	6
9	INSTITUTUL DE MICROBIOLOGIE ȘI BIOTEHNOLOGIE AL ACADEMIEI DE ȘTIINȚE A MOLDOVEI, MD	4470	a 2016 0035	2016.03.25	2021.03.25
10	SHANGHAI INSTITUTE OF PHARMACEUTICAL INDUSTRY, CN; LES LABORATOIRES SERVIER, FR	4484	a 2013 0074	2012.03.22	2021.03.22

FC9Y Lista cererilor de brevet de invenție de scurtă durată respinse

Se publică următoarele date: numărul curent, codul țării conform ST. 3 OMPI, numărul depozitului, data depozitului, numărul BOPI în care a fost publicată cererea de brevet de invenție, articolul din Legea nr.50/2008 în baza căruia a fost respinsă cererea

Nr. crt.	Cod ST. 3 OMPI	(21) Nr. depozit	(22) Data depozit	(41) Nr. BOPI	Art.
1	MD	s 2020 0151	2020.12.14	6/2022	12(1)
2	MD	s 2021 0009	2021.02.19	-	12(1)
3	MD	s 2021 0019	2021.03.17	-	12(1)
4	MD	s 2021 0050	2021.06.18	-	6
5	MD	s 2021 0097	2021.11.18	-	12(2)

MM9Y Lista brevetelor de invenție de scurtă durată a căror valabilitate a încetat înainte de termen prin neachitarea taxei de menținere în vigoare a brevetului, conform art. 68 din Legea nr. 50/2008 (cu dreptul de restabilire)

Se publică următoarele date: numărul curent, titularul și codul țării conform normei ST.3 OMPI, numărul brevetului, numărul depozitului, data depozitului, data încetării valabilității

Nr. crt.	(73) Titular, cod ST.3 OMPI	(11) Nr. brevet	(21) Nr. depozit	(22) Data depozit	Data încetării valabilității
1	2	3	4	5	6
1	INSTITUTUL DE ENERGETICĂ, MD	1160	s 2017 0025	2017.02.24	2022.02.24
2	INSTITUTUL DE GENETICĂ, FIZIOLOGIE ȘI PROTECȚIE A PLANTELOR, MD	1162	s 2017 0009	2017.02.02	2022.02.02
3	INSTITUTUL DE GENETICĂ, FIZIOLOGIE ȘI PROTECȚIE A PLANTELOR, MD	1163	s 2017 0022	2017.02.22	2022.02.22
4	INSTITUȚIA PUBLICĂ „INSTITUTUL ȘTIINȚIFICO-PRACTIC DE HORTICULTURĂ ȘI TEHNOLOGII ALIMENTARE”, MD	1182	s 2017 0011	2017.02.06	2022.02.06
5	UNIVERSITATEA TEHNICĂ A MOLDOVEI, MD	1183	s 2017 0015	2017.02.10	2022.02.10
6	UNIVERSITATEA TEHNICĂ A MOLDOVEI, MD	1184	s 2017 0017	2017.02.10	2022.02.10
7	UNIVERSITATEA TEHNICĂ A MOLDOVEI, MD	1185	s 2017 0016	2017.02.10	2022.02.10

1	2	3	4	5	6
8	INSTITUTUL DE GENETICĂ, FIZIOLOGIE ȘI PROTECȚIE A PLANTELOR, MD	1187	s 2017 0013	2017.02.08	2022.02.08
9	UNIVERSITATEA AGRARĂ DE STAT DIN MOLDOVA, MD	1189	s 2017 0027	2017.02.24	2022.02.24
10	UNIVERSITATEA AGRARĂ DE STAT DIN MOLDOVA, MD	1190	s 2017 0028	2017.02.24	2022.02.24
11	INSTITUTUL DE GENETICĂ, FIZIOLOGIE ȘI PROTECȚIE A PLANTELOR, MD	1192	s 2017 0010	2017.02.06	2022.02.06
12	INSTITUTUL DE GENETICĂ, FIZIOLOGIE ȘI PROTECȚIE A PLANTELOR, MD	1206	s 2017 0024	2017.02.23	2022.02.23
1	2	3	4	5	6
13	UNIVERSITATEA TEHNICĂ A MOLDOVEI, MD	1210	s 2017 0021	2017.02.20	2022.02.20
14	UNIVERSITATEA TEHNICĂ A MOLDOVEI, MD	1215	s 2017 0014	2017.02.10	2022.02.10
15	PRIDA Andrei, MD	1458	s 2020 0011	2020.02.14	2022.02.14

MM9Y Lista brevetelor de invenție de scurtă durată a căror valabilitate a încetat înainte de termen prin neachitarea taxei de menținere în vigoare a brevetului, conform art. 68 din Legea nr. 50/2008, pentru care termenul de restabilire a expirat

Se publică următoarele date: numărul curent, titularul și codul țării conform normei ST. 3 OMPI, numărul brevetului, numărul depozitului, data depozitului, data încetării valabilității

Nr. crt.	(73) Titular, cod ST. 3 OMPI	(11) Nr. brevet	(21) Nr. depozit	(22) Data depozit	Data încetării valabilității
1	BABIUC Vasile, MD; BABIUC Victor, MD; BABIUC Alexandru, MD; BABIUC Nadejda, MD	1209	s 2017 0039	2017.03.20	2021.03.20
2	BABIUC Vasile, MD; BABIUC Victor, MD; BABIUC Alexandru, MD; BABIUC Nadejda, MD	1195	s 2017 0040	2017.03.20	2021.03.20
3	BABIUC Vasile, MD; BABIUC Victor, MD; BABIUC Alexandru, MD; BABIUC Nadejda, MD	1196	s 2017 0041	2017.03.20	2021.03.20
4	BABIUC Vasile, MD; BABIUC Victor, MD; BABIUC Alexandru, MD; BABIUC Nadejda, MD	1197	s 2017 0042	2017.03.20	2021.03.20
5	KOTLEAROV Alexandr, MD	1426	s 2019 0039	2019.03.26	2021.03.26

MK4A Lista brevetelor de invenție de scurtă durată a căror valabilitate a expirat

Se publică următoarele date: numărul curent, titularul și codul țării conform normei ST.3 OMPI, numărul brevetului, numărul depozitului, data depozitului, data expirării duratei de valabilitate

Nr.	(73) Titular, cod ST.3 OMPI	(11) Nr. brevet	(21) Nr. depozit	(22) Data depozit	Data expirării duratei de valabilitate
1	INSTITUȚIA PUBLICĂ INSTITUTUL ȘTIINȚIFICO-PRACTIC DE HORTICULTURĂ ȘI TEHNOLOGII ALIMENTARE, MD	633	s 2012 0115	2012.08.03	2022.08.03
2	INSTITUTUL DE ZOOLOGIE, MD	1112	s 2016 0083	2016.06.21	2022.06.21
3	ZAVERA Claudiu-Georgian, RO	1139	s 2016 0077	2016.06.08	2022.06.08

MM4E Lista brevetelor europene validate a căror valabilitate a încetat înainte de termen prin neachitarea taxei de menținere în vigoare a brevetului, conform art. 68 din Legea nr. 50/2008 (cu dreptul de restabilire)

Se publică următoarele date: numărul curent, titularul și codul țării conform normei ST.3 OMPI, numărul brevetului, numărul depozitului MD/EP, data depozitului, data încetării valabilității

Nr. crt.	(73) Titular, cod ST.3 OMPI	(11) Nr. brevet	(21) Nr. depozit MD/EP	(22) Data depozit	Data încetării valabilității
1	OSE IMMUNOTHERAPEUTICS, FR	MD/EP 3423496	e 2019 0066 17716593.3	2017.02.28	2022.02.28

Renunțări la mărci

În baza declarației de renunțare nr. 3480 din 30.06.2022 depuse de către titularul Nicocigs Ltd, GB Unit 19 Wainwright Street, Birmingham, B6 5TJ, Regatul Unit și prin decizia AGEPI nr. 10928 din 05.08.2022, a fost acceptată renunțarea la marca nr. 30294.

Lista cererilor de înregistrare a mărcilor retrase

Se publică următoarele date: numărul curent, numărul de depozit, data de depozit, data retragerii cererii, motivele de retragere în conformitate cu Legea nr. 38/2008, numărul BOPI în care a fost publicată cererea de înregistrare a mărcii

Nr. crt.	(210) Nr. de depozit	(220) Data de depozit	Data retragerii	Motivele de retragere	Nr. BOPI
1	045580	12.02.2020	04.08.2022	Art. 44 (4) a	8/2020
2	046614	21.08.2020	30.08.2022	Art. 44 (4) a	11/2020
3	046638	20.08.2020	04.08.2022	Art. 44 (4) a	1/2021
4	046653	24.08.2020	25.08.2022	Art. 44 (4) a	12/2020
5	046771	13.09.2020	17.08.2022	Art. 44 (4) a	1/2021
6	047027	03.11.2020	04.08.2022	Art. 44 (4) a	1/2021
7	047307	28.12.2020	04.08.2022	Art. 44 (4) a	5/2021
8	047432	01.02.2021	24.08.2022	Art. 44 (4) a	5/2021
9	047493	15.02.2021	04.08.2022	Art. 44 (1)	4/2021
10	047504	04.01.2021	17.08.2022	Art. 44 (4) a	6/2021
11	047656	10.03.2021	17.08.2022	Art. 44 (4) a	5/2021
12	047693	15.03.2021	08.08.2022	Art. 44 (4) a	5/2021
13	047786	02.04.2021	24.08.2022	Art. 44 (4) a	6/2021

Lista cererilor de înregistrare a mărcilor respinse

Se publică următoarele date: numărul curent, numărul de depozit, data de depozit, denumirea mărcii, solicitantul și codul țării conform normei ST.3 OMPI, data expedierii deciziei de respingere, numărul BOPI în care a fost publicată cererea de înregistrare a mărcii

Nr crt.	(210) Nr. de depozit	(220) Data de depozit	(540) Reproducerea mărcii	(730) Solicitant cod ST.3 OMPI	Data expedierii deciziei de respingere	(441) Nr. BOPI
1	2	3	4	5	6	7
1	044236	08.05.2019	Pegas Cafe Restaurant	PEGAS-CAFE RISTORANTE S.R.L., MD	23.08.2022	7/2019
2	047909	12.04.2021	GALERIEMD	CALINA LTD S.R.L., MD	23.08.2022	7/2021
3	048018	22.04.2021	VACCIN	PASCARU Adrian, MD	24.08.2022	9/2021

1	2	3	4	5	6	7
4	048646	23.08.2021	МАРТИН	CUZNETOV Iurie, MD	23.08.2022	12/2021
5	048647	23.08.2021	ecocotton	CEPOI Victor, MD	24.08.2022	12/2021
6	048774	17.09.2021	CHATEAU ACKERMAN	BESCHIERU Radu, MD	26.08.2022	1/2022
7	048838	23.09.2021	HEMOGLOBIN FAMILY	COLTUC Vasili, MD	26.08.2022	12/2021
8	048854	23.09.2021	RESVERA-OXY	COLTUC Vasili, MD	26.08.2022	12/2021
9	048880	07.10.2021	Золотой виноград	DOMENILE SPEIA PRIM S.R.L., MD	24.08.2022	12/2021
10	048896	05.10.2021	Damaх	LIPCEAN Maxim, MD	24.08.2022	1/2022
11	048920	08.10.2021	ЕКЕБАВ	CEBOTARESCU Dumitru, MD	24.08.2022	1/2022
12	048920	08.10.2021	ЕКЕБАВ	CEBOTARESCU Dumitru, MD	24.08.2022	1/2022
13	049044	21.10.2021	Hora Neamului	ROTARU Nina, MD	04.08.2022	1/2022
14	049046	21.10.2021	Ștefan cel Mare	ROTARU Nina, MD	04.08.2022	1/2022
15	049095	08.11.2021	INCREDO	PANUȘ Grigore, MD	15.08.2022	1/2022
16	049144	17.11.2021	CAMEL COMPACT BLUE	Japan Tobacco Inc., JP	24.08.2022	1/2022
17	049145	17.11.2021	CAMEL COMPACT SKY BLUE 100S	Japan Tobacco Inc., JP	24.08.2022	1/2022
18	049244	29.11.2021	ЦАРИЦА	BUCURIA DULCE S.R.L., MD	29.08.2022	1/2022

Lista certificatelor de înregistrare a mărcilor al căror termen de valabilitate a expirat (inclusiv termenul de grație) conform art. 16 (5) din Legea nr. 38/2008

Se publică următoarele date: numărul curent, numărul de ordine al înregistrării, numărul de depozit, denumirea mărcii, data expirării valabilității, titularul și codul țării conform normei ST. 3 OMPI

Nr. crt.	(111/116) Nr. înregistrării	(210) Nr. de depozit	(540) Denumirea mărcii	(181/186) Data expirării valabilității	(730) Titularul, cod ST. 3 OMPI
1	2	3	4	5	6
1	R 9298	010977	D	15.02.2022	DINAMO, club central sportiv al Ministerului Afacerilor Interne, MD Str. A. Șciusev nr. 106a, MD-2004, Chișinău, Republica Moldova
2	R 9300	010985	TANG	14.02.2022	Intercontinental Great Brands LLC, US 100 Deforest Avenue, East Hanover, NJ 07936, Statele Unite ale Americii
3	R 9309	011026	NETCAP	22.02.2022	Pfizer Products Inc., corporație organizată și existentă conform legilor statului Connecticut, US Eastern Point Road, Groton, Connecticut 06340, Statele Unite ale Americii
4	R 9310	011029	НАХИМОВ	27.02.2022	VISMOS S.A., combinat de vinuri spumante și de marcă, întreprindere mixtă, MD Str. Uzinelor nr. 5, MD-2023, Chișinău, Republica Moldova
5	R 9329	010914	ДАМА С КАМЕЛИЯМИ	04.02.2022	ALIANȚA-VIN S.R.L., MD Str. 31 August 1989 nr. 101, ap. 2, MD-2012, Chișinău, Republica Moldova
6	R 9341	010961	DALFAZ	08.02.2022	SANOFI, FR 174, avenue de France, 75013 Paris, Franța
7	R 9349	010995	TEFLIC	22.02.2022	Pfizer Products Inc., corporație organizată și existentă conform legilor statului Connecticut, US Eastern Point Road, Groton, Connecticut 06340, Statele Unite ale Americii
8	R 9350	010996	SAVGO	22.02.2022	Pfizer Products Inc., corporație organizată și existentă conform legilor statului Connecticut, US Eastern Point Road, Groton, Connecticut 06340, Statele Unite ale Americii
9	R 9414	011082	МОНАСТЫРСКИЙ РЕЦЕПТ	14.02.2022	Limited Liability Company "TM-Servis", RU 8, 2-nd Brestskaya str., RU-125047 Moscow, Federația Rusă
10	R 9415	011083	СТАРЫЙ МОНАХ	14.02.2022	Limited Liability Company "TM-Servis", RU 8, 2-nd Brestskaya str., RU-125047 Moscow, Federația Rusă

1	2	3	4	5	6
11	R 9419	011088	СЛАДИЦА	14.02.2022	MOLDAGROVIN S.R.L., MD Str. Corolenco nr. 6, MD-5301, Vulcănești, UTAG, Republica Moldova
12	R 9420	011090	ТРИ ЛИЛИИ	14.02.2022	Limited Liability Company „TM-Servis”, RU 8, 2-nd Brestskaya str., RU-125047 Moscow, Federația Rusă
13	R 9464	011081	ЧЕРНЫЙ ЗНАХАРЬ	14.02.2022	Limited Liability Company "TM-Servis", RU 8, 2-nd Brestskaya str., RU-125047 Moscow, Federația Rusă
14	R 9599	011104	Marcă tridimension- ală	21.02.2022	SĂLCUȚA S.R.L., întreprindere mixtă, MD MD-4323, Sălcuța, Tighina, Republica Moldova
15	R 9602	011165	Marcă tridimension- ală	07.02.2022	SAVVUN Denis, RU Bd. Nastavnicov nr. 13, ap. 85, or. Sankt- Petersburg, Federația Rusă
16	R 10055	010913	МУСКАТ АЛИАНЦА MUSCAT ALIANȚA	04.02.2022	ALIANȚA-VIN S.R.L., MD Str. 31 August 1989 nr. 101, ap. 2, MD-2012, Chișinău, Republica Moldova
17	R 10059	011028	BEL-ALCO DUNAI	27.02.2022	BEL-ALCO S.R.L., MD MD-6225, Grigorăuca, Sîngerei, Republica Mol- dova
18	R 10473	011021	Георгиевская Gheorghievskaya	15.02.2022	BEL-ALCO S.R.L., MD MD-6225, Grigorăuca, Sîngerei, Republica Mol- dova
19	R 11544	010911	МОЛОКО ВЕНЕРЫ	04.02.2022	ALIANȚA-VIN S.R.L., MD Str. 31 August 1989 nr. 101, ap. 2, MD-2012, Chișinău, Republica Moldova
20	23363	030570	Y&T	02.02.2022	ACVILA-SPORT S.A., MD Str. Bucuriei nr. 5, MD-2004, Chișinău, Republica Moldova
21	23416	030568	Stejaur	02.02.2022	STEJAUR S.A., firmă de producție și comerț, MD Str. Maria Drăgan nr. 11/1, MD-2044, Chișinău, Republica Moldova
22	23442	030599	KRAKI	09.02.2022	MOLCASING S.R.L., MD Str. Iazului nr. 13/3, ap. 27, MD-2020, Chișinău, Republica Moldova
23	23443	030600	LOPESCO	09.02.2022	MOLCASING S.R.L., MD Str. Iazului nr. 13/3, ap. 27, MD-2020, Chișinău, Republica Moldova
24	23445	030657	SAFETELMI	20.02.2022	MSN Laboratories Ltd., IN MSN House, Plot No.: C-24, Industrial Estate, Sanath Nagar, Hyderabad-500 018, Andhra Pra- desh, India
25	23446	030658	BREATHEZY	20.02.2022	MSN Laboratories Ltd., IN MSN House, Plot No.: C-24, Industrial Estate, Sanath Nagar, Hyderabad-500 018, Andhra Pra- desh, India
26	23447	030659	FLOXSAFE	20.02.2022	MSN Laboratories Ltd., IN MSN House, Plot No.: C-24, Industrial Estate, Sanath Nagar, Hyderabad-500 018, Andhra Pra- desh, India
27	23448	030660	LDNIL	20.02.2022	MSN Laboratories Ltd., IN MSN House, Plot No.: C-24, Industrial Estate, Sanath Nagar, Hyderabad-500 018, Andhra Pra- desh, India
28	23449	030661	SAFELEVO	20.02.2022	MSN Laboratories Ltd., IN MSN House, Plot No.: C-24, Industrial Estate, Sanath Nagar, Hyderabad-500 018, Andhra Pra- desh, India
29	23450	030702	RENEEL	28.02.2022	Biologische Heilmittel Heel GmbH, DE Dr.-Reckeweg-Strasse 2-4, 76532 Baden-Baden, Germania
30	23451	030703	PSORINOHEEL	28.02.2022	Biologische Heilmittel Heel GmbH, DE Dr.-Reckeweg-Strasse 2-4, 76532 Baden-Baden, Germania
31	23456	030554	PRODECO	01.02.2022	PRODECO S.R.L., întreprindere mixtă, MD Str. Ceapaev nr. 35, MD-4023, Vladimirovca, Slobozia, TDS Nistrului, Republica Moldova
32	23460	030571	GIANT DRAGON	02.02.2022	ACVILA-SPORT S.A., MD Str. Bucuriei nr. 5, MD-2004, Chișinău, Republica Moldova

1	2	3	4	5	6
33	23462	030656	VZ VIZARINI	20.02.2022	V.P. ZARAFĂ S.R.L., MD Str. Tudor Vladimirescu nr. 40, bloc 5, MD-3123, Bălți, Republica Moldova
34	23463	030666	СУПРЕФОС-NS SUPREFOS-NS	21.02.2022	AZOLUX S.R.L., MD Piața Veche nr. 4, MD-2005, Chișinău, Republica Moldova
35	23476	030628	PROVIRON-VER	16.02.2022	VERMODJE S.R.L., societate comercială, MD Str. Ștefan cel Mare nr. 39, bloc A, MD-2088, Ghidighici, Chișinău, Republica Moldova
36	23477	030629	STANOVER	16.02.2022	VERMODJE S.R.L., societate comercială, MD Str. Ștefan cel Mare nr. 39, bloc A, MD-2088, Ghidighici, Chișinău, Republica Moldova
37	23478	030631	AMPEX-VER	16.02.2022	VERMODJE S.R.L., societate comercială, MD Str. Ștefan cel Mare nr. 39, bloc A, MD-2088, Ghidighici, Chișinău, Republica Moldova
38	23479	030632	SUSTANON	16.02.2022	VERMODJE S.R.L., societate comercială, MD Str. Ștefan cel Mare nr. 39, bloc A, MD-2088, Ghidighici, Chișinău, Republica Moldova
39	23480	030633	TURINOVER	16.02.2022	VERMODJE S.R.L., societate comercială, MD Str. Ștefan cel Mare nr. 39, bloc A, MD-2088, Ghidighici, Chișinău, Republica Moldova
40	23492	030582	RAW BEAUTY	03.02.2022	Gallaher Limited, GB Members Hill, Brooklands Road, Weybridge, Surrey KT13 0QU, Regatul Unit
41	23493	030583	SUSPENDED BEL- EF	03.02.2022	Gallaher Limited, GB Members Hill, Brooklands Road, Weybridge, Surrey KT13 0QU, Regatul Unit
42	23496	030645	APISPIR	17.02.2022	RUDIC Valeriu, MD Str. Grenoble nr 163, bloc 1, ap. 57, MD-2019, Chișinău, Republica Moldova TODERAȘ Ion, MD Str. Hâncești nr. 55, bloc 3, ap. 22, MD-2028, Chișinău, Republica Moldova
43	23529	030584	SOBRANIE LIQUID GOLD	03.02.2022	Gallaher Limited, GB Members Hill, Brooklands Road, Weybridge, Surrey KT13 0QU, Regatul Unit
44	23530	030585	SOBRANIE MO- DERN HERITAGE	03.02.2022	Gallaher Limited, GB Members Hill, Brooklands Road, Weybridge, Surrey KT13 0QU, Regatul Unit
45	23540	030635	VERMOX	16.02.2022	VERMODJE S.R.L., societate comercială, MD Str. Ștefan cel Mare nr. 39, bloc A, MD-2088, Ghidighici, Chișinău, Republica Moldova
46	23545	030707	DONATO	28.02.2022	HLL Lifecare Limited, IN HLL Bhavan, Poojappura, Thiruvananthapuram - 695 012, Kerala, India
47	23546	030740	ORAȘUL SUBTE- RAN	28.02.2022	VINSERVICE GRUP S.R.L., MD Calea Moșilor nr. 24, MD-2024, Chișinău, Republica Moldova
48	23554	030576	KLAUS	02.02.2022	OLFIL-PROM S.R.L., societate comercială, MD Str. Nicolai Dimo nr. 23, ap. 12, MD-2068, Chișinău, Republica Moldova
49	23555	030578	KLY-TEK	02.02.2022	OLFIL-PROM S.R.L., societate comercială, MD Str. Nicolai Dimo nr. 23, ap. 12, MD-2068, Chișinău, Republica Moldova
50	23583	030630	FLUCOVER	16.02.2022	VERMODJE S.R.L., societate comercială, MD Str. Ștefan cel Mare nr. 39, bloc A, MD-2088, Ghidighici, Chișinău, Republica Moldova
51	23621	030589	INNOBOARD	06.02.2022	VELIEV Ehtibar, MD Str. București nr. 57, ap. 18, MD-2012, Chișinău, Republica Moldova
52	23636	030572	ACVILA SPORT	02.02.2022	ACVILA-SPORT S.A., MD Str. Bucuriei nr. 5, MD-2004, Chișinău, Republica Moldova
53	23639	030693	JUNG	27.02.2022	NS-ART S.R.L., societate comercială, MD Str. Matei Basarab nr. 7/5, ap. 17, MD-2045, Chișinău, Republica Moldova
54	23650	030605	RAZVIVASHKA	10.02.2022	BORAN Viorica, MD Bd. Decebal nr. 68/2, ap. 11, MD-2015, Chișinău, Republica Moldova
55	23657	030563	Hendrix BAIL S.R.L.	01.02.2022	HENDRIX BAIL S.R.L., întreprindere mixtă, MD Str. Tighina nr. 49/3, of. 54, MD-2001, Chișinău, Republica Moldova

1	2	3	4	5	6
56	23681	030685	ПИЧИНГЕР	27.02.2022	BOIAR GRUP S.R.L., MD Str. Sfînta Treime nr. 13, ap.(of.) 015, MD-2093, Grătiești, Chișinău, Republica Moldova
57	23710	030620	MASTER GUST	15.02.2022	Biconex-Grup S.R.L., MD Str. Maria Cebotari nr. 16, MD-2012, Chișinău, Republica Moldova
58	23711	030621	CARNAVAL КАРНАВАЛ	15.02.2022	DRONASTAR S.R.L., MD Str. Dorohoi nr. 19, MD-5201, Drochia, Republica Moldova
59	23721	030601	Măninci BEI MES- TECI	09.02.2022	Wm. WRIGLEY Jr. Company, US 410 North Michigan Avenue, Chicago, IL 60611, Statele Unite ale Americii
60	23722	030602	ЕШЬ ПЕЙ ЖУЙ	09.02.2022	Wm. WRIGLEY Jr. Company, US 410 North Michigan Avenue, Chicago, IL 60611, Statele Unite ale Americii
61	23724	030650	Wland wellness-land	15.02.2022	STEREA Evelina, MD Str. Mitropolit Varlaam nr. 46, ap. 1, MD-2001, Chișinău, Republica Moldova
62	23726	030557	PLACE OF PRIDE	02.02.2022	KRISTEV Simion, MD Str. Iu. Gagarin nr. 1, MD-5301, Vulcănești, UTA Găgăuzia, Republica Moldova
63	23727	030558	AQUOS QUATTRON	02.02.2022	Sharp Kabushiki Kaisha (also trading as Sharp Corporation), JP 22-22, Nagaïke-cho, Abeno-ku, Osaka 545-8522, Japonia
64	23756	030606	CINSAY See It. Sold.	10.02.2022	Cinsay, Inc., a Nevada Corporation, US 13355 Noel Road, Suite 400, Dallas, Texas 75240, Statele Unite ale Americii
65	23763	030654	PERCENTA	17.02.2022	ART GRUP BRIVET S.R.L., societate comercială, MD Str. Nadejda Russo nr. 7, MD-2024, Chișinău, Republica Moldova
66	23781	030591	FII CEL MAI BUN ALĂTURI DE CEI MAI BUNI	06.02.2022	Avon Products, Inc., US World Headquarters, 1345 Avenue of the Ameri- cas, New York, NY 10105-0196, Statele Unite ale Americii
67	23788	030655	KATUN	17.02.2022	ART GRUP BRIVET S.R.L., societate comercială, MD Str. Nadejda Russo nr. 7, MD-2024, Chișinău, Republica Moldova
68	23817	030575	RTRMAX ROTHER	02.02.2022	OLFIL-PROM S.R.L., societate comercială, MD Str. Nicolai Dimo nr. 23, ap. 12, MD-2068, Chișinău, Republica Moldova
69	23832	030678	REDITWIST	23.02.2022	Merck Sharp & Dohme Corp., US One Merck Drive, Whitehouse Station, New Jer- sey 08889, Statele Unite ale Americii
70	23833	030679	SYMTWIST	23.02.2022	Merck Sharp & Dohme Corp., US One Merck Drive, Whitehouse Station, New Jer- sey 08889, Statele Unite ale Americii
71	23867	030695	Agentia de Împlinit Dorințe	28.02.2022	GROZA Rodica, MD Str. Ștefan Vodă nr. 129, MD-3401, Hîncești, Republica Moldova
72	23877	030668	MIRRO	22.02.2022	PODOLKOVA Miroslava, BG jk. Krasna Polyana I, bloc 26B, vh. A, et. 9, ap. 24, 1330, Sofia, Bulgaria
73	23905	030684	LuxAgent	24.02.2022	OTREZOV Ana-Maria, MD Str. Tudor Vladimirescu nr. 3, ap. 4, MD-2024, Chișinău, Republica Moldova
74	23908	030717	SMART CONTAI- NER	28.02.2022	Cinsay, Inc., a Nevada Corporation, US 13355 Noel Road, Suite 400, Dallas, Texas 75240, Statele Unite ale Americii
75	23923	030711	Baika HERBALS	28.02.2022	Obschestvo s ogranichennoy otvetstvennostyu „Pervoe reshenie”, RU kom. 263, d. 4, Gorokhovskiy per., 105064 Mos- cow, Federația Rusă
76	23945	030677	SOLO Spumos VIN DE STRUGURI SOLO WINE COL- LECTION	23.02.2022	SOLOVIOV Evghenii, MD Str. Jubileului nr. 1, MD-2019, Chișinău, Republica Moldova

MD - BOPI 9/2022

1	2	3	4	5	6
77	23954	030738	COLINELE de la REDI	28.02.2022	COLINELE DE LA REDI S.R.L., întreprindere mixtă, MD MD-7236, Vadul lui Rașcov, Șoldănești, Republica Moldova
78	23960	030651	ainet	20.02.2022	AITEC CA S.R.L., societate comercială, MD Str. Nicolae Bălcescu nr. 11, MD-2051, Chișinău, Republica Moldova
79	23984	030649	CLEARCLICK	17.02.2022	Merck Sharp & Dohme Corp., US One Merck Drive, Whitehouse Station, New Jersey 08889, Statele Unite ale Americii
80	24036	030741	D'AZUR	28.02.2022	RENAISSANCE PERFECT S.R.L., întreprindere cu capital străin, MD Str. Chișinăului nr. 94/A, MD-2084, Cricova, Chișinău, Republica Moldova
81	24049	030636	ПРОСТОКВАШИНО®	13.02.2022	AKTSIONERNOE OBSHESTVO "DANON ROSSIYA", RU ul. Vyatskaya 27, korp. 13-14, 127015, Moskva, Federația Rusă
82	24068	030593	AGENTIE DE TURISM AerLux	06.02.2022	AERLUX S.R.L., societate comercială, MD Str. Ștefan cel Mare nr. 20, MD-4400, Călărași, Republica Moldova
83	24073	030701	junior	27.02.2022	CARMEZ PROCESSING S.R.L., MD Șos. Muncești nr. 121, MD-2002, Chișinău, Republica Moldova
84	24110	030643	EUGICA CANDY	16.02.2022	NGUYEN SI TRUNG KY, MD Str. George Meniuc nr. 58, MD-2009, Chișinău, Republica Moldova
85	24113	030618	PRINCESS	15.02.2022	LÎȘII Andrei, MD Bd. Mircea cel Bătrîn nr. 13/1, ap. 91, MD-2044, Chișinău, Republica Moldova
86	24348	030667	MAZARINI	22.02.2022	TRITEAC Andrei, MD Bd. Moscova nr. 16, ap. 15, MD-2068, Chișinău, Republica Moldova
87	24394	030670	SHIFT_	22.02.2022	NISSAN JIDOSHA KABUSHIKI KAISHA (also trading as Nissan Motor Co., Ltd.), JP of No. 2 Takaracho, Kanagawa-ku, Yokohama-shi, Kanagawa-ken, Japonia
88	24429	030644	APA- BASARABIANA	17.02.2022	PARINOV Alexandr, MD Str. Ismail nr. 84, ap. 105, MD-2001, Chișinău, Republica Moldova
89	24529	030675	EFES Lite BEER EFES Great Taste Premium Drinkability	23.02.2022	ANADOLU EFES BIRACILIK VE MALT SANAYII ANONIM ŞİRKETİ, TR Bahçelievler Mah. Ş. Ibrahim Koparir Cad. No. 4 Bahçelievler, Istanbul 34180, Turcia
90	24570	030623	STIL CONSTRUCT	15.02.2022	STILCONSTRUCT S.R.L., societate comercială, MD Str. Socoleni nr. 17/1, MD-2020, Chișinău, Republica Moldova
91	24587	030627	FILTRUM-STI	16.02.2022	VERMODJE S.R.L., societate comercială, MD Str. Ștefan cel Mare nr. 39, bloc A, MD-2088, Ghidighici, Chișinău, Republica Moldova
92	24588	030634	ANDROVER	16.02.2022	VERMODJE S.R.L., societate comercială, MD Str. Ștefan cel Mare nr. 39, bloc A, MD-2088, Ghidighici, Chișinău, Republica Moldova
93	25024	030676	index SERV CONSTRUCT	24.02.2022	TANVEST S.R.L., MD Str. Alecu Russo nr. 13, bloc 3, ap. 33, MD-2068, Chișinău, Republica Moldova
94	27046	036944	GREEN LINE VOYA PRODUCT	20.02.2022	SANIBEL GROUP Ltd, VG P.O.Box 3321, Drake Chambers, Road Town, Tortola, Insulele Virgine (Britanice)

Lista mărcilor valabilitatea înregistrării cărora expiră în februarie 2023

Se publică următoarele date: numărul curent, numărul de ordine al înregistrării, numărul de depozit, denumirea mărcii, data expirării valabilității, titularul și codul țării conform normei ST. 3 OMPI

Nr. crt.	(111/116) Nr. înregistrării	(210) Nr. de depozit	(540) Denumirea mărcii	(181/186) Data expirării valabilității	(730) Titularul, cod ST. 3 OMPI
1	2	3	4	5	6
1	R 9679	012522	KAZAYAK	20.02.2023	KAZAYAK-VIN S.A., întreprindere mixtă, MD Str. Lenin nr. 2, MD-6113, Cazaclia, UTA Gagauzia, Republica Moldova
2	R 9746	012561	Marcă tridimensională	28.02.2023	COLTUC Vasili, MD Bd. Cuza-Vodă nr. 25/4, ap. 21, MD-2072, Chișinău, Republica Moldova
3	R 10107	012689	Кавказская пленица	27.02.2023	VELISTAR S.R.L., MD Str. București nr. 23, bloc A, of. 416, MD-2001, Chișinău, Republica Moldova
4	R 10330	012449	SLAVENA LUX	05.02.2023	SLAVENA-LUX S.R.L., MD Str. Valea Bîcului nr. 1, bloc 1, MD-2002, Chișinău, Republica Moldova
5	R 10340	012496	Spicul fermecat	14.02.2023	BEL-ALCO S.R.L., MD MD-6225, Grigorăuca, Sîngerei, Republica Moldova
6	R 10377	012475	KOOL	14.02.2023	British American Tobacco (Brands) Inc., US 2711 Centerville Road, Suite 300, Wilmington, Delaware 19808, Statele Unite ale Americii
7	R 10565	012453	Marcă figurativă	05.02.2023	Diageo North America, Inc., US Three World Trade Center, 175 Greenwich Street, New York, New York 10007, Statele Unite ale Americii
8	R 10573	012467	SMIRNOFF	07.02.2023	Diageo North America, Inc., US Three World Trade Center, 175 Greenwich Street, New York, New York 10007, Statele Unite ale Americii
9	R 10574	012486	SMIRNOFF	14.02.2023	Diageo North America, Inc., US Three World Trade Center, 175 Greenwich Street, New York, New York 10007, Statele Unite ale Americii
10	R 10584	012521	ПАРУС PARUS	19.02.2023	INTER-TABAC S.R.L., societate comercială, MD Str. Molodiojnaia nr. 5, MD-6101, Ceadr-Lunga, UTA Găgăuzia, Republica Moldova
11	R 10591	012542	UPS STORE	21.02.2023	United Parcel Service of America, Inc., US 55 Glenlake Parkway, N.E., Atlanta, Georgia 30328, Statele Unite ale Americii
12	R 10592	012546	Marcă figurativă	25.02.2023	COLGATE-PALMOLIVE COMPANY, US 300 Park Avenue, New York, N.Y. 10022, Statele Unite ale Americii
13	R 10593	012549	Colgate Herbal WHITE	26.02.2023	COLGATE-PALMOLIVE COMPANY, US 300 Park Avenue, New York, N.Y. 10022, Statele Unite ale Americii
14	R 10594	012550	Colgate Maximum Cavity Protection	26.02.2023	COLGATE-PALMOLIVE COMPANY, US 300 Park Avenue, New York, N.Y. 10022, Statele Unite ale Americii
15	R 10601	012583	MELANGE	28.02.2023	CALINA S.R.L., MD Bd. Ștefan cel Mare și Sfânt nr. 3, MD-2001, Chișinău, Republica Moldova
16	R 10660	012788	MENDELEEV	21.02.2023	ZERNOFF S.R.L., întreprindere mixtă, MD Bd. Mircea cel Bătrîn nr. 13, bloc 1, ap. (of.) of. 1F, MD-2075, Chișinău, Republica Moldova
17	R 10775	012738	Monte Carlo	14.02.2023	Japan Tobacco Inc., JP 1-1, Toranomom 4-chome, Minato-ku, Tokyo, Japonia
18	R 10930	012498	APRECIAT IN PESTE 60 DE ȚĂRI	18.02.2023	PHILIP MORRIS PRODUCTS S.A., CH Quai Jeanrenaud 3, CH-2000 NEUCHÂTEL, Elveția

1	2	3	4	5	6
19	R 10931	012499	ENJOYED OVER 60 COUNTRIES	18.02.2023	PHILIP MORRIS PRODUCTS S.A., CH Quai Jeanrenaud 3, CH-2000 NEUCHÂTEL, Elveția
20	R 10932	012674	ИМПЕРИЯ ЧУВСТВ	27.02.2023	EURO-ALCO S.R.L., întreprindere mixtă, MD Str. Bucuriei nr. 20, MD-2004, Chișinău, Republica Moldova
21	R 10986	012790	PRO MILK Din tot sufletul! PRO LACT	12.02.2023	JARDAN Vladimir, MD Str. Romană nr. 4, bloc 1, ap. 38, MD-2005, Chișinău, Republica Moldova
22	R 11205	012594	АВТОРАДИО АВТОРАДИО	17.02.2023	Autoradio PRIM S.R.L., MD Str. Grenoble nr. 193, of. 74, MD-2043, Chișinău, Republica Moldova
23	R 11301	012539	ORION	20.02.2023	ORION CORPORATION, KR 30-10, Munbae-Dong, Yongsan-Ku, Seoul, Re- publica Coreea
24	R 11422	012537	MERLOTAGE	24.02.2023	DEVELOPMENT-GROUP S.R.L., întreprindere cu capital străin, MD Str. Industrială nr. 40, MD-2023, Chișinău, Republica Moldova
25	R 11423	012538	PREZIDENT	24.02.2023	BARZA ALBĂ S.A., MD Bd. Victoriei nr. 49, MD-3101, Bălți, Republica Moldova
26	R 11737	012552	Licuri	27.02.2023	Licuri S.R.L., firmă de producție și comerț, MD Bd. Moscova nr. 20, MD-2068, Chișinău, Republica Moldova
27	R 11816	012501	MAMBO	19.02.2023	ZERNOFF S.R.L., întreprindere mixtă, MD Bd. Mircea cel Bătrîn nr. 13, bloc 1, ap. (of.) of.1F, MD-2075, Chișinău, Republica Moldova
28	R 11906	012715	Frutamin	14.02.2023	NEFIS S.R.L., MD Calea Moșilor nr. 15, MD-2024, Chișinău, Republica Moldova
29	R 11907	012716	Felicita	14.02.2023	NEFIS S.R.L., MD Calea Moșilor nr. 15, MD-2024, Chișinău, Republica Moldova
30	R 11908	012720	zoo	14.02.2023	Bahlsen GmbH & Co. KG, DE Podbielskistraße 11 30163, Hannover, Germa- nia
31	R 11909	012721	Elegant	14.02.2023	NEFIS S.R.L., MD Calea Moșilor nr. 15, MD-2024, Chișinău, Republica Moldova
32	R 11910	012722	Ala-Bala-Portocala	14.02.2023	NEFIS S.R.L., MD Calea Moșilor nr. 15, MD-2024, Chișinău, Republica Moldova
33	R 11911	012725	Cipolino	14.02.2023	NEFIS S.R.L., MD Calea Moșilor nr. 15, MD-2024, Chișinău, Republica Moldova
34	R 11912	012728	Paradis	14.02.2023	NEFIS S.R.L., MD Calea Moșilor nr. 15, MD-2024, Chișinău, Republica Moldova
35	R 11913	012729	Carnaval	14.02.2023	NEFIS S.R.L., MD Calea Moșilor nr. 15, MD-2024, Chișinău, Republica Moldova
36	R 11914	012730	Gemenii	14.02.2023	NEFIS S.R.L., MD Calea Moșilor nr. 15, MD-2024, Chișinău, Republica Moldova
37	R 11915	012732	Primăvara	14.02.2023	NEFIS S.R.L., MD Calea Moșilor nr. 15, MD-2024, Chișinău, Republica Moldova
38	R 11916	012734	Fantastic	14.02.2023	NEFIS S.R.L., MD Calea Moșilor nr. 15, MD-2024, Chișinău, Republica Moldova
39	R 11917	012779	Dulcișor	14.02.2023	NEFIS S.R.L., MD Calea Moșilor nr. 15, MD-2024, Chișinău, Republica Moldova
40	R 11918	012780	Maria Mirabela	14.02.2023	NEFIS S.R.L., MD Calea Moșilor nr. 15, MD-2024, Chișinău, Republica Moldova
41	R 11919	012778	Nefis Petit Beurre	14.02.2023	NEFIS S.R.L., MD Calea Moșilor nr. 15, MD-2024, Chișinău, Republica Moldova

1	2	3	4	5	6
42	R 11921	012714	Impuls	14.02.2023	NEFIS S.R.L., MD Calea Moșilor nr. 15, MD-2024, Chișinău, Republica Moldova
43	R 11922	012731	Megos	14.02.2023	NEFIS S.R.L., MD Calea Moșilor nr. 15, MD-2024, Chișinău, Republica Moldova
44	R 11923	012718	Poveste	14.02.2023	NEFIS S.R.L., MD Calea Moșilor nr. 15, MD-2024, Chișinău, Republica Moldova
45	R 11924	012717	Briz	14.02.2023	NEFIS S.R.L., MD Calea Moșilor nr. 15, MD-2024, Chișinău, Republica Moldova
46	R 11936	012727	Calipso	14.02.2023	NEFIS S.R.L., MD Calea Moșilor nr. 15, MD-2024, Chișinău, Republica Moldova
47	R 11937	012733	Nefis for tea	14.02.2023	NEFIS S.R.L., MD Calea Moșilor nr. 15, MD-2024, Chișinău, Republica Moldova
48	R 11938	012777	Spicul de aur	14.02.2023	NEFIS S.R.L., MD Calea Moșilor nr. 15, MD-2024, Chișinău, Republica Moldova
49	R 11998	012602	доктор	04.02.2023	Casa Editurii Tatiana, societate cu răspundere limitată, MD Str. Mihail Kogălniceanu nr. 24, ap. 1 „A”, MD-2001, Chișinău, Republica Moldova
50	R 12134	013779	Clipa Siderală	25.02.2023	CLIPA SIDERALĂ, fundație de caritate pentru copii, MD Str. Nicolai Dimo nr. 17, bloc 4, MD-2068, Chișinău, Republica Moldova
51	R 13897	012534	ДУША МОЛДОВЫ	24.02.2023	Imperial Vin S.A., MD MD-7330, Pleșeni, Cantemir, Republica Moldova
52	24773	032666	УРЛОП	20.02.2023	Akționerne obščestvo Firma „Avgust”, RU ul. Tsentralinaia, d. 20 A, g. Cernogolovka 142432, Moskovskaia oblasti, Federația Rusă
53	24774	032667	ЭСХИЛ	20.02.2023	Akționerne obščestvo Firma „Avgust”, RU ul. Tsentralinaia, d. 20 A, g. Cernogolovka 142432, Moskovskaia oblasti, Federația Rusă
54	24775	032668	ФУГА	20.02.2023	Akționerne obščestvo Firma „Avgust”, RU ul. Tsentralinaia, d. 20 A, g. Cernogolovka 142432, Moskovskaia oblasti, Federația Rusă
55	24776	032669	ТЕРЦИЯ	20.02.2023	Akționerne obščestvo Firma „Avgust”, RU ul. Tsentralinaia, d. 20 A, g. Cernogolovka 142432, Moskovskaia oblasti, Federația Rusă
56	24827	032561	PAPERMAX	04.02.2023	MITRA-GRUP S.A., MD Str. A. Șciusev nr. 48-1, MD-2012, Chișinău, Republica Moldova
57	24828	032562	BRĂNDUȘA	04.02.2023	UNITED WINE COMPANY S.R.L., întreprindere mixtă, MD Str. Mihai Eminescu nr. 5, MD-2009, Chișinău, Republica Moldova
58	24829	032598	FRUTTARE	06.02.2023	Unilever IP Holdings B.V., NL Weena 455, 3013 AL Rotterdam, Olanda
59	24830	032604	АЛЬТЕРНО	07.02.2023	BASF SE, DE Carl-Bosch-Strasse 38, Ludwigshafen am Rhein, Germania
60	24833	032569	DJ Don Jove	05.02.2023	ABASOV Shahin, MD Str. Miron Costin nr. 18, ap. 106, MD-2068, Chișinău, Republica Moldova
61	24839	032578	FARINGOGRIP НОТ МІХ	04.02.2023	SUN PHARMACEUTICAL INDUSTRIES LIMITED, IN SPARC, Tandalja, Vadodara - 390 020, Gujarat, India
62	24840	032579	ФАРИНГОГРИП ХОТ МІКС	04.02.2023	SUN PHARMACEUTICAL INDUSTRIES LIMITED, IN SPARC, Tandalja, Vadodara - 390 020, Gujarat, India
63	24843	032615	ВЕЛИКА ЛОЖКА	08.02.2023	VYSOTSKA Tetiana Anatoliivna, UA B. Khmelnytskogo str., 41, ap. 26, Kyiv 01030, Ucraina

1	2	3	4	5	6
64	24844	032671	DiVa Всему Своё Время	15.02.2023	DIDENCO Alexandr, MD Str. Lunaciarschi nr. 31, ap. 44, MD-3300, Tiraspol, Republica Moldova
65	24850	032563	D DAMALIO	04.02.2023	DAMALIO S.R.L., societate comercială, MD MD-6827, Suruceni, Ialoveni, Republica Moldova
66	24854	032596	Kenvetov	07.02.2023	ROXINFORM GRUP S.R.L., MD Str. Tamara Ciobanu nr. 2, MD-3501, Orhei, Republica Moldova
67	24865	032589	COTTONELLE	05.02.2023	KIMBERLY-CLARK WORLDWIDE, INC., US NEENAH, Wisconsin 54956, Statele Unite ale Americii
68	24869	032609	Limito	08.02.2023	SMIRNOV Alexandru, MD Bd. Renașterii nr. 44, ap. 5, MD-2024, Chișinău, Republica Moldova
69	24874	032663	Ovufem	19.02.2023	Laboratorio Elea S.A.C.I.F. y A., AR Sanabria 2353, C1417AZE, Buenos Aires, Argentina
70	24881	032557	ВЫДУМКА	01.02.2023	Publichne aktsionerne tovarystvo „Kharkivska biskvitna fabryka”, UA vul. Lozivska, 8, m. Kharkiv 61017, Ucraina
71	24882	032619	darwin	01.02.2023	COJOCARU Andrian, MD MD-4576, Molovata Nouă, Dubăsari, Republica Moldova TOPALO Arcadie, MD Str. Anton Ablov nr. 14, MD-2019, Codru, Chișinău, Republica Moldova
72	24883	032683	Marcă tridimensională	22.02.2023	WINE-TRADEMARKS S.R.L., MD Str. Andrei Lupan nr. 4, ap. 2, MD-2059, Chișinău, Republica Moldova
73	24915	032614	EDEL	08.02.2023	VYSOTSKA TETIANA ANATOLIIVNA, UA UA, B.KHMELNYTSKOOGO STR., 41, AP. 26, KYIV 01030, Ucraina
74	24916	032625	SCORTEL	13.02.2023	SCORTEL S.R.L., MD Bd. Dimitrie Cantemir nr. 5, of. 65, MD-2001, Chișinău, Republica Moldova
75	24917	032670	ALUMIL ALUMINIUM	22.02.2023	ALUMIL INDUSTRY S.R.L., întreprindere cu capital străin, MD Str. prof. Ion Dumeniuk nr. 24, ap. 101, MD-2075, Chișinău, Republica Moldova
76	24918	032673	PURE STAR SYNERGY	22.02.2023	ACCEPT-96 S.R.L., MD Str. Doina și Ion Aldea-Teodorovici nr. 8, MD-2064, Chișinău, Republica Moldova
77	24925	032548	Moldcell Unplugged	01.02.2023	Moldcell S.A., întreprindere mixtă, MD Str. Belgrad nr. 3, MD-2060, Chișinău, Republica Moldova
78	24926	032647	FARMEC NATURAL	18.02.2023	FARMEC S.A., RO Str. Henri Barbusse nr. 16, Cluj-Napoca, Jud. Cluj, România
79	24927	032613	Marcă figurativă	08.02.2023	MEDI plus TEC Medizinisch-technische Handel- sgesellschaft mbH, DE Baerler Strasse 100, D-47441 Moers, Germania
80	24944	032675	The HERITAGE	22.02.2023	AGROSELECT SEMENCES TRADING S.R.L., întreprindere mixtă, MD Bd. Dacia nr. 45, MD-2060, Chișinău, Republica Moldova
81	24945	032701	AMBREX АМБРЕКС	27.02.2023	NOBEL ILAC SANAYII VE TICARET ANONIM SIRKETI, reprezentanța companiei turcești, MD Bd. Moscova nr. 6, of. 25, MD-2068, Chișinău, Republica Moldova
82	24949	032677	GLUTOCLEAN	21.02.2023	Glutolin Renovierungsprodukte GmbH, DE Im Schedetal 1, 34346 Hann. Münden, Germania
83	24969	032597	ASSORTI TRAVEL	06.02.2023	LUPAȘCO Tatiana, MD Str.-la Nicolae nr. 6, MD-2046, Vadul lui Vodă, Chișinău, Republica Moldova
84	24970	032624	BZUM	13.02.2023	MECTEHCOMPLET S.R.L., MD Bd. Cuza-Vodă nr. 20, ap. 4, MD-2060, Chișinău, Republica Moldova

1	2	3	4	5	6
85	24971	032676	LEGAL solutions BUSINESS LAWYERS	22.02.2023	IMBIERIANI S.R.L., MD Șos. Hîncești nr. 61, MD-2028, Chișinău, Republica Moldova
86	24972	032702	TYLOL	27.02.2023	NOBEL ILAC SANAYII VE TICARET ANONIM SIRKETI, reprezentanța companiei turcești, MD Bd. Moscova nr. 6, of. 25, MD-2068, Chișinău, Republica Moldova
87	24973	032703	TYLOL COLD	27.02.2023	NOBEL ILAC SANAYII VE TICARET ANONIM SIRKETI, reprezentanța companiei turcești, MD Bd. Moscova nr. 6, of. 25, MD-2068, Chișinău, Republica Moldova
88	24990	032657	Lmax	19.02.2023	Meda AB, SE Pipers väg 2 A, Box 906, 170 09 Solna, Suedia
89	24991	032658	Marcă figurativă	19.02.2023	Meda AB, SE Pipers väg 2 A, Box 906, 170 09 Solna, Suedia
90	24992	032659	Lmax	19.02.2023	Meda AB, SE Pipers väg 2 A, Box 906, 170 09 Solna, Suedia
91	24993	032660	ZYCLARA®	19.02.2023	Meda AB, SE Pipers väg 2 A, Box 906, 170 09 Solna, Suedia
92	24994	032661	Zyclara the Lmax product	19.02.2023	Meda AB, SE Pipers väg 2 A, Box 906, 170 09 Solna, Suedia
93	24995	032662	Lmax	19.02.2023	Meda AB, SE Pipers väg 2 A, Box 906, 170 09 Solna, Suedia
94	24996	032626	MYKOCAT	12.02.2023	Respublikanskoe Unitarnoe Proizvodstvennoe Predpriyatie „Belmedpreparaty”, BY Ul. Fabritsiusa 30, Minsk, 220007, Belarus
95	24998	032653	ECOSPORT	19.02.2023	FORD MOTOR COMPANY, US One American Road, Dearborn, Michigan 48126, Statele Unite ale Americii
96	25009	032709	velo hora	15.02.2023	SIMPALS S.R.L., MD Str. Ion Neculce nr. 5, et. 2, MD-2069, Chișinău, Republica Moldova
97	25020	032554	auto parts	01.02.2023	MELEȘCO Victor, MD Șos. Hîncești nr. 214, MD-2070, Chișinău, Republica Moldova
98	25021	032711	vidar	27.02.2023	BECHER Valeriu, MD Str. Mațnev nr. 3, ap. 59, MD-3200, Bender, Republica Moldova
99	25033	032710	Medeo TS	26.02.2023	CORAXON S.R.L., MD Str. Vasile Coroban nr. 22/1, ap. 40, MD-2051, Chișinău, Republica Moldova
100	25038	032602	TA TRANZASIG PRIM De la încredere spre siguranță!	07.02.2023	GROSARI Andrian, MD Str-la Valentin Russu nr. 5, MD-3000, Soroca, Republica Moldova
101	25049	032692	ТЕКФИДЕРА	21.02.2023	Biogen MA Inc., a Massachusetts corporation, US 225 Binney Street, Cambridge, Massachusetts 02142, Statele Unite ale Americii
102	25052	032636	KEBABOS	19.02.2023	R.N.R. GRUP S.R.L., MD Str. Mitropolit Varlaam nr. 84, MD-2012, Chișinău, Republica Moldova
103	25053	032637	Kebabos	19.02.2023	R.N.R. GRUP S.R.L., MD Str. Mitropolit Varlaam nr. 84, MD-2012, Chișinău, Republica Moldova
104	25054	032654	OKTELL	19.02.2023	VCINA Dmitri, MD Str. Krasnodonskaia nr. 16, MD-3300, Tiraspol, Republica Moldova
105	25059	032681	OMEX OMEKC	22.02.2023	Omex Agrifluids Limited, GB Saddlebow Road, Kings Lynn, Norfolk, PE34 3JA, Regatul Unit
106	25105	032655	PODGORIA Vin	21.02.2023	PODGORIA VIN S.R.L., MD MD-7329, Lingura, Cantemir, Republica Moldo- va
107	25109	032575	Buffalo STEAK HOUSE	04.02.2023	CONSTANTINOV Vadim, MD Str. Dnestrovschi nr. 20, MD-3805, Comrat, UTA Găgăuzia, Republica Moldova
108	25114	032627	reper DESIGN-BUILDING COMPANY	14.02.2023	VOLIMBOVSCHII Anatol, MD Str. Igor Vieru nr. 12, ap. 14, MD-2075, Chișinău, Republica Moldova

1	2	3	4	5	6
109	25115	032628	ARHIBAS	14.02.2023	VOLIMBOVSCHII Anatol, MD Str. Igor Vieru nr. 12, ap. 14, MD-2075, Chişinău, Republica Moldova
110	25117	032634	TECFIDERA	12.02.2023	Biogen MA Inc., a Massachusetts corporation, US 225 Binney Street, Cambridge, Massachusetts 02142, Statele Unite ale Americii
111	25127	032694	Miller GENUINE DRAFT	25.02.2023	Coors Brewing Company, US 1801 California Street, Suite 4600, Denver, Colorado 80202, Statele Unite ale Americii
112	25128	032700	4 Office	20.02.2023	„TH AKC” Ltd., UA 25120188, Schorsa str., 81-A, Donetsk, 83114, Ucraina
113	25155	032633	REOX	12.02.2023	CECRÎGHIN Evgheni, MD Str. N. Zelinski nr. 31, ap. 40, MD-2038, Chişinău, Republica Moldova
114	25165	032664	KERVAN BEBETO	19.02.2023	KERVAN GIDA SANAYI VE TICARET ANONIM ŞİRKETİ, TR Yakuplu Mahallesi Beysan Sanayi Sitesi Fuar Caddesi No. 9/1, Beylikdüzü - Istanbul, Turcia
115	25173	032714	PAMPUSHKA	27.02.2023	ENCIU Serghei, MD Str. Vadul lui Vodă nr. 60, ap. 36, MD-2023, Chişinău, Republica Moldova
116	25184	032672	OLIVER	26.02.2023	CUZNEŢOV Iurie, MD Str. A. Şciusev nr. 17, ap. 6, MD-2001, Chişinău, Republica Moldova
117	25187	032635	ANORO	13.02.2023	Glaxo Group Limited, GB 980 Great West Road, Brentford, Middlesex, TW8 9GS, England, Regatul Unit
118	25200	032696	COMPUTER City	26.02.2023	MITIOGLO Semion, MD Str. Cotovschi nr. 178, MD-3805, Comrat, UTA Găgăuzia, Republica Moldova
119	25202	032730	Hermina	27.02.2023	MAGOMEDOV Rustam, MD MD-6830, Văsieni, Ialoveni, Republica Moldova
120	25224	032558	COBALT 5	01.02.2023	Wm. Wrigley Jr. Company, US 1132 West Blackhawk Street, Chicago, Illinois 60642, Statele Unite ale Americii
121	25225	032559	ELECTRO 5	01.02.2023	Wm. Wrigley Jr. Company, US 1132 West Blackhawk Street, Chicago, Illinois 60642, Statele Unite ale Americii
122	25226	032606	TUC mereu gustos, mereu la îndemână	07.02.2023	Kraft Foods Belgium Intellectual Property, BE 2200 Herentals, De Beukelaer-Pareinlaan 1, Belgia
123	25227	032691	ТАЙНА ЗНАХАРЯ	21.02.2023	PIC Samuil, MD Str. Lipcani nr. 1 A, MD-2051, Chişinău, Republica Moldova
124	25228	032721	Marcă tridimension- ală	27.02.2023	CERNEATOVICI Miroslav, MD Bd. Moscova nr. 15, bloc 2, ap. 32, MD-2068, Chişinău, Republica Moldova
125	25245	032646	Le Buffet	18.02.2023	BROVCHIN Alexei, MD Str. Mitropolit Dosoftei nr. 4, MD-2091, Revaca, Chişinău, Republica Moldo- va
126	25250	032665	EUROASIA Auto Parts	20.02.2023	SAVACOM-TRANS S.R.L., MD Str. Ginta Latină nr. 15/1, ap. (of.) 32, MD-2044, Chişinău, Republica Moldova
127	25335	032805	ОЛІС	15.02.2023	DANDAR COMERŢ S.R.L., MD Str. Băcioii Noi nr. 14, MD-2029, Chişinău, Republica Moldova LUNEV Danil, MD Str. Barbu Lăutaru nr. 14, MD-2008, Chişinău, Republica Moldova
128	25350	032594	RIFFEL	07.02.2023	TERRA-SUPER S.R.L., centru comercial, MD Bd. Ştefan cel Mare şi Sfânt nr. 71, MD-2001, Chişinău, Republica Moldova
129	25351	032723	mGraviditate	19.02.2023	Moldcell S.A., întreprindere mixtă, MD Str. Belgrad nr. 3, MD-2060, Chişinău, Republica Moldova

1	2	3	4	5	6
130	25372	032693	Mobias info	25.02.2023	MOBIASBANCA-Groupe Societe Generale S.A., bancă comercială, MD Bd. Ștefan cel Mare și Sfânt nr. 81A, MD-2012, Chișinău, Republica Moldova
131	25378	032639	NO FADE NO FAIL	14.02.2023	Shulton, Inc., US One Procter & Gamble Plaza, Cincinnati, Ohio, Statele Unite ale Americii
132	25389	032698	PARIOLI	26.02.2023	J&J FOOD & BEVERAGES TRADING DMCC, AE Unit No. 2H-08-138, Floor No. 8, Bldg No. 2, Plot No. 550-554 J&G, DMCC, DUBAI, Emiratele Arabe Unite
133	25502	032699	MONASTIRSCAIA LEGHENDA	26.02.2023	DIMCEA Ana, MD Str. Matei Basarab nr. 8, ap. 34, MD-2045, Chișinău, Republica Moldova
134	25549	032581	TEKİRDAĞ RAKISI	04.02.2023	MEY ALKOLLÜ İÇKILER SANAYII VE TİCAR- RET ANONİM ŞİRKETİ, TR Abide-i Hurriyet Cad. No: 211 Bolkan Center B Blok SISLI 34381 ISTANBUL, Turcia
135	25550	032582	TEKİRDAĞ RAKISI Trakya Serisi	04.02.2023	MEY ALKOLLÜ İÇKILER SANAYII VE TİCAR- RET ANONİM ŞİRKETİ, TR Abide-i Hurriyet Cad. No: 211 Bolkan Center B Blok SISLI 34381 ISTANBUL, Turcia
136	25551	032583	TEKİRDAĞ RAKISI Gold Series	04.02.2023	MEY ALKOLLÜ İÇKILER SANAYII VE TİCAR- RET ANONİM ŞİRKETİ, TR Abide-i Hurriyet Cad. No: 211 Bolkan Center B Blok SISLI 34381 ISTANBUL, Turcia
137	25552	032584	YR YENİ RAKI ÂLÂ	04.02.2023	MEY ALKOLLÜ İÇKILER SANAYII VE TİCAR- RET ANONİM ŞİRKETİ, TR Abide-i Hurriyet Cad. No: 211 Bolkan Center B Blok SISLI 34381 ISTANBUL, Turcia
138	25553	032585	YR YENİ RAKI yeni seri	04.02.2023	MEY ALKOLLÜ İÇKILER SANAYII VE TİCAR- RET ANONİM ŞİRKETİ, TR Abide-i Hurriyet Cad. No: 211 Bolkan Center B Blok SISLI 34381 ISTANBUL, Turcia
139	25594	032645	M & K Kolo foam	18.02.2023	MATVIENCO Igor, MD Str. Pervomaiskaia nr. 5, ap. 27, MD-3200, Bender, Republica Moldova BROVCHIN Alexei, MD Str. Mitropolit Dosoftei nr. 4, MD-2091, Revaca, Chișinău, Republica Moldova
140	25606	032612	OVENA TEHNO- LOGIILE CON- FORTULUI	11.02.2023	ROȘCA Vladimir, MD Str. Nicolai Dimo nr. 11, bloc 3, ap. 3, MD-2068, Chișinău, Republica Moldova
141	25609	032679	CHIȘINĂUL DE SEARĂ	25.02.2023	BUCURIA S.A., MD Str. Columna nr. 162, MD-2004, Chișinău, Republica Moldova
142	25619	032586	GRAND KRUST	05.02.2023	SMIRNOV Alexandru, MD Bd. Renașterii nr. 44, ap. 5, MD-2024, Chișinău, Republica Moldova
143	25647	032707	Letto Fresh	15.02.2023	BALABAN INTRAVEST S.R.L., societate co- mercială, MD MD-5024, Gura Căinarului, Florești, Republica Moldova
144	25655	032600	Ni integrated netinfo system solutions	06.02.2023	MAȚENCO Vitali, MD Bd. C. Negruzzi nr. 2, bloc 2, ap. 117, MD-2001, Chișinău, Republica Moldova
145	25685	032715	EUGICA	28.02.2023	Mega Lifesciences Public Company Limited, TH 384 Soi 6, Pattana 3 Road, Bangpoo Industrial Estate, Samutprakarn 10280, Thailanda
146	25686	032716	ЮДЖИКА	28.02.2023	Mega Lifesciences Public Company Limited, TH 384 Soi 6, Pattana 3 Road, Bangpoo Industrial Estate, Samutprakarn 10280, Thailanda
147	25702	032621	Billiardhall	11.02.2023	BILLIARD HALL S.R.L., MD Calea Ieșilor nr. 10, MD-2069, Chișinău, Republica Moldova
148	25794	032616	ЭКО®	08.02.2023	VYSOTSKA Tetiana Anatoliivna, UA B. Khmelnytskogo str., 41, ap. 26, Kyiv 01030, Ucraina

1	2	3	4	5	6
149	25826	032551	din branduri de Moldova www.dininima.md	05.02.2023	Asociația patronală din industria ușoară, MD Calea Ieșilor nr. 8, MD-2069, Chișinău, Republica Moldova
150	25880	032690	ЧЕРНАЯ ГРАФИНИЯ	21.02.2023	PIC Samuil, MD Str. Lipcani nr. 1 A, MD-2051, Chișinău, Republica Moldova
151	25922	032705	NEW Cola	15.02.2023	BALABAN INTRAVEST S.R.L., societate com- ercială, MD MD-5024, Gura Căinarului, Florești, Republica Moldova
152	25943	032704	APA POPORULUI	15.02.2023	BALABAN INTRAVEST S.R.L., societate com- ercială, MD MD-5024, Gura Căinarului, Florești, Republica Moldova
153	25952	032656	OLIVA	19.02.2023	COJOCARU Ruslan, MD Str. M. Sadoveanu nr. 2, bloc 1, ap. 84, MD-2044, Chișinău, Republica Moldova
154	25962	032706	Limonada	15.02.2023	BALABAN INTRAVEST S.R.L., societate com- ercială, MD MD-5024, Gura Căinarului, Florești, Republica Moldova
155	25975	032592	ALEX	07.02.2023	CIOBANU Liubovi, MD Str. 31 August nr. 6, bloc 1, ap. 22, MD-4201, Ștefan-Vodă, Republica Moldova GAȚCAN Georgeta, MD Str. Alba-Iulia nr. 91/1, ap. 14, MD-2071, Chișinău, Republica Moldova
156	25988	032565	OM	01.02.2023	BALABAN INTRAVEST S.R.L., societate com- ercială, MD MD-5024, Gura Căinarului, Florești, Republica Moldova
157	26014	032722	mSanatate	19.02.2023	Moldcell S.A., întreprindere mixtă, MD Str. Belgrad nr. 3, MD-2060, Chișinău, Republica Moldova
158	26057	032593	Piața "Iarmaroacelor"	07.02.2023	ROYAL MART S.R.L., întreprindere mixtă, MD Str. Uzinelor nr. 21A, MD-2023, Chișinău, Republica Moldova
159	26059	032640	bimbo	14.02.2023	VOROBIEVA Alina, MD Bd. Moscova nr. 1, bloc 1, ap. 22, MD-2068, Chișinău, Republica Moldova
160	26088	032638	NATALI PLATIE	14.02.2023	MARTIANOVA Natalia, MD Colina Pușkin nr. 18, ap. 16, MD-2005, Chișinău, Republica Moldova
161	26167	032689	BOURGEON	21.02.2023	PIC Samuil, MD Str. Lipcani nr. 1 A, MD-2051, Chișinău, Republica Moldova
162	26252	032568	FLASH	04.02.2023	GUȚU Serghei, MD Str. Ion Neculce nr. 12, bloc 1, ap. 85, MD-2064, Chișinău, Republica Moldova
163	26256	032685	CAREFREE BRE- EZE	21.02.2023	Johnson & Johnson, a corporation organized and existing under the laws of the State of New Jersey, US One Johnson & Johnson Plaza, New Brunswick, New Jersey, 08933, Statele Unite ale Americii
164	26460	032556	PRIM VIN ПРИМ ВИН	01.02.2023	ȘTEȚCO Alexandru, MD Bd. Mircea cel Bătrîn nr. 19/1, ap. 127, MD-2075, Chișinău, Republica Moldova
165	26466	032650	ROADMIX	18.02.2023	LAFARGE CIMENT (MOLDOVA) S.A., MD Str. Viitorului nr. 1, MD-5400, Rezina, Republica Moldova
166	26542	032588	VULKAN	05.02.2023	DAREOS HOLDING LTD, CY 12 Dimostheni Severi Avenue, 6th floor, Office 601, 1080 Nicosia, Cipru
167	27085	032630	POFTĂ MARE	19.02.2023	CARMEZ S.A., MD Str. Muncești nr. 121, MD-2002, Chișinău, Republica Moldova
168	27086	032631	LA DEJUN	19.02.2023	CARMEZ S.A., MD Str. Muncești nr. 121, MD-2002, Chișinău, Republica Moldova

1	2	3	4	5	6
169	27516	032617	GG Geamgiu Grup	11.02.2023	GEAMGIU GRUP S.R.L., MD Str. Mesager nr. 1/3, MD-2069, Chişinău, Republica Moldova
170	27531	032648	10 pentru Moldova	18.02.2023	RADIO MEDIA GROUP S.R.L., MD Str. Ghiocelilor nr. 1, MD-2008, Chişinău, Republica Moldova

Lista duplicatelor certificatelor de înregistrare a mărcilor

Se publică următoarele date: numărul curent, numărul de ordine al înregistrării, titularul, codul țării conform normei ST.3 OMPI, data eliberării duplicatului

Nr. crt.	(111) Nr. înregistrării	(730) Titular, cod ST.3 OMPI	Data eliberării duplicatului
1	30487	A.B.C. GURMANDIS S.R.L., MD Str. Lev Tolstoi nr. 24/1, MD-2001, Chişinău, Republica Moldova	08.08.2022

FA9L Lista desenelor/modelelor industriale retrase

Se publică următoarele date: numărul curent, numărul de depozit, data de depozit, numărul de desene și modele industriale (numărul desenului și modelului industrial), data adoptării hotărârii de retragere, numărul BOPI în care a fost publicată cererea

Nr. crt.	(21) Nr. de depozit	(22) Data de depozit	(28)(20) Nr. de desene și modele industriale (nr. desenului și modelului industrial)	Data de retragere	(43) Nr. BOPI
1	f 2021 0041	26.07.2021	17 (3, 4, 5, 6, 8, 9, 13, 16, 17, 20, 21, 22, 23, 24, 25, 26, 27)	22.08.2022	12/2021

MK4L Lista certificatelor de înregistrare a desenelor și modelelor industriale al căror termen de valabilitate a expirat (inclusiv termenul de grație) conform art. 14 din Legea nr. 161/2007

Se publică următoarele date: numărul curent, titularul, codul țării conform normei ST. 3 OMPI, numărul certificatului, numărul de depozit, data de depozit, data expirării termenului de valabilitate

Nr. crt.	(73) Titular, cod ST. 3 OMPI	(11) Nr. certifica-tului	(21) Nr. de depozit	(22) Data de depozit	(18) Data expirării termenului de valabilitate
1	2	3	4	5	6
1	BECHER Valeriu, MD Calea Orheiului nr. 111, bloc 4, ap. 72, MD-2020, Chişinău, Republica Moldova	68	0086	28.02.1997	28.02.2022
2	ORHEI-VIT S.A., MD Str. Stejarilor nr. 20, MD-3500, Orhei, Republica Mol- dova	1025	f 2007 0012	02.02.2007	02.02.2022
3	BECHER Valeriu, MD Str. Mațnev nr. 3, ap. 59, MD-3200, Bender, Republica Moldova	1401	f 2012 0011	22.02.2012	22.02.2022
4	ERICH KRAUSE FINLAND OY, FI HENRY FORDIN KATU 5 N, 00150 HELSINKI, Finlanda	1402	f 2012 0013	24.02.2012	24.02.2022
5	LÎȘÎI Valeriu, MD Str. N. Titulescu nr. 1, bl. 2, ap. 19, MD-2002, Chişinău, Republica Moldova	1412	f 2012 0019	29.02.2012	28.02.2022

1	2	3	4	5	6
6	JOINT-STOCK COMPANY „EXPERIMENTAL CONFECTIONERY ASSOCIATION «VOLOGDA»”, RU ul. Promyshlennaya, 12, 160012, Vologodskaya oblast, g. Vologda, Federația Rusă	1413	f 2012 0018	27.02.2012	27.02.2022
7	BELNIS S.R.L., MD Str. Petricani nr. 19/1, MD-2059, Chișinău, Republica Moldova	1778	f 2017 0003	08.02.2017	08.02.2022

Lista eratelor

Se publică următoarele date: numărul curent, obiectul de proprietate industrială, numărul depozitului, numărul titlului de protecție, numărul BOPI, datele inițiale care au fost publicate, datele rectificate

Nr. crt.	OPI	Nr. depozit	Nr. titlului de protecție	Nr. BOPI	Date inițiale	Date rectificate
1	Cerere de înregistrare a mărcii	049133	-	1/2022	(730) DIDEN GRUP S.R.L., MD Bd. Moscova nr. 26, MD-2045, Chișinău, Republica Moldova	(730) DIDEN GRUP S.R.L., MD Bd. Moscova nr. 26, ap. 56, MD-2045, Chișinău, Republica Moldova
2	Marcă	012153	R 10279	1/2013	(730) COLUSVIN S.R.L., întreprinderea mixtă, MD Str. Ghiocelilor nr. 1, MD-2008, Chișinău, Republica Moldova	(730) COLUSVIN S.R.L., întreprinderea mixtă, MD Șos. Muncești nr. 801, MD-2029, Chișinău, Republica Moldova

VII



Comisia de Contestații a AGEPI / Appeals Board of AGEPI



În prezenta Secțiune se publică informații privind rezultatele examinării contestațiilor depuse la Comisia de Contestații a AGEPI.

This Section publishes information on the results of examination of appeals lodged with the Appeals Board of AGEPI.

Lista contestațiilor examinate la Comisia de Contestații în luna august 2022 în privința cărora procedura a fost finalizată

Se publică următoarele date: numărul curent, denumirea OPI, numărul și data depozitului, numărul titlului de protecție, solicitantul sau titularul, contestatarul, data depunerii și obiectul contestației, data examinării contestației, rezultatul examinării contestației

Nr. crt.	Denumirea OPI Nr. și data depozitului/ Nr. titlului de protecție Solicitant / Titular	Contestatar	Data depunerii și obiectul contestației	Data pronunțării hotărârii	Rezultatul examinării contestației
1	Marcă națională  046607 20.08.2020 COROBICA Ion, MD	TikTok Information Technologies UK Limited, GB	15.04.2022 împotriva înregistrării mărcii	05.08.2022	1. Se acceptă revendicarea contestatarului. 2. Se abrogă Decizia Direcției mărci și design industrial din 18.03.2022 și se respinge cererea de înregistrare a mărcii nr. depozit 046607 din 20.08.2020, pe numele solicitantului COROBICA Ion, MD. 3. Se restituie taxa achitată pentru înregistrarea și eliberarea certificatului de înregistrare a mărcii în cuantum de 125 Euro. 4. Se transmite dosarul în arhivă. 5. Hotărârea poate fi atacată în instanța de contencios administrativ - Judecătoria Chișinău, sediul Râșcani (mun. Chișinău, str. Kiev, nr. 3) în termen de 30 de zile din data notificării integrale a acesteia.
2	Marcă națională WORX 046020 19.05.2020 MOCAN Dumitru, MD	Positec Group Limited, HK	13.12.2021 împotriva înregistrării mărcii	05.08.2022	1. Se respinge revendicarea contestatarului. 2. Se menține în vigoare Decizia Direcției mărci și design industrial din 13.10.2021. 3. Se transmite dosarul în Direcția mărci și design industrial pentru continuarea procedurilor. 4. Hotărârea poate fi atacată în instanța de contencios administrativ - Judecătoria Chișinău, sediul Râșcani (mun. Chișinău, str. Kiev, nr. 3) în termen de 30 de zile din data notificării integrale a acesteia.
3	Marcă națională  047465 05.02.2021 BRODEȚCHI Ion, MD	BRODEȚCHI Ion, MD	03.05.2022 împotriva deciziei de respingere totală a cererii de înregistrare a mărcii	05.08.2022	1. Se acceptă revendicarea contestatarului. 2. Se abrogă Decizia Direcției mărci și design industrial din 24.02.2022 și se acceptă înregistrarea mărcii solicitate pentru serviciile din clasele 35, 39, 43 conform Clasificării internaționale a produselor și serviciilor în scopul înregistrării mărcilor. Dreptul exclusiv nu se va extinde asupra elementului verbal „ELLADA”, cu excepția executării grafice deosebite. 3. Se transmite dosarul în Direcția mărci și design industrial pentru continuarea procedurilor. 4. Hotărârea poate fi atacată în instanța de contencios administrativ - Judecătoria Chișinău, sediul Râșcani (mun. Chișinău, str. Kiev, nr. 3) în termen de 30 de zile din data notificării integrale a acesteia.
4	Marcă națională JOHNY WIL 047702 18.03.2021 EURO-ALCO	Diageo Brands B.V., NL	01.12.2021 împotriva înregistrării mărcii	05.08.2022	1. Se respinge revendicarea contestatarului. 2. Se menține în vigoare Decizia Direcției mărci și design industrial din 02.11.2021. 3. Se transmite dosarul în Direcția mărci și design industrial pentru continuarea procedurilor. 4. Hotărârea poate fi atacată în instanța de contencios administrativ - Judecătoria

	S.R.L., MD				Chişinău, sediul Râşcani (mun. Chişinău, str. Kiev, nr. 3) în termen de 30 de zile din data notificării integrale a acesteia.
5	Marcă națională  047758 26.03.2021 OZONTEH IMPEX S.R.L., MD	OZONTEH IMPEX S.R.L., MD	13.05.2022 împotriva deciziei de respingere parțială a cererii de înregistrare a mărcii	05.08.2022	1. Se acceptă revendicarea contestatarului. 2. Se abrogă Decizia Direcției mărci și design industrial din 29.03.2022 și se acceptă înregistrarea mărcii solicitate pentru produsele „instrumente agricole, altele decât cele acționate manual” din clasa 07 conform Clasificării internaționale a produselor și serviciilor în scopul înregistrării mărcilor (CIPS) și totalitatea serviciilor revendicate în cerere din clasa 35 conform CIPS. 3. Se transmite dosarul în Direcția mărci și design industrial pentru continuarea procedurilor. 4. Hotărârea poate fi atacată în instanța de contencios administrativ - Judecătoria Chişinău, sediul Râşcani (mun. Chişinău, str. Kiev, nr. 3) în termen de 30 de zile din data notificării integrale a acesteia.
6	Marcă națională  048041 04.05.2021 BUCURIA DULCE S.R.L., MD	S.C. CRISTINA S.A., RU	13.01.2022 împotriva înregistrării mărcii	05.08.2022	1. Se acceptă revendicarea contestatarului. 2. Se abrogă Decizia Direcției mărci și design industrial din 17.12.2021 și se respinge cererea de înregistrare a mărcii nr. depozit 048041 din 04.05.2021, pe numele solicitantului BUCURIA DULCE S.R.L., MD. 3. Se restituie taxa achitată pentru înregistrarea și eliberarea certificatului de înregistrare a mărcii în cuantum de 250 Euro. 4. Se transmite dosarul în arhivă. 5. Hotărârea poate fi atacată în instanța de contencios administrativ - Judecătoria Chişinău, sediul Râşcani (mun. Chişinău, str. Kiev, nr. 3) în termen de 30 de zile din data notificării integrale a acesteia.
7	Marcă națională MONSTER 041944 22.05.2017 Monster Energy Company, a Delaware corporation, US	Monster Energy Company, a Delaware corporation, US	22.05.2018 împotriva deciziei de respingere totală a cererii de înregistrare a mărcii	05.08.2022	1. Se acceptă revendicarea contestatarului. 2. Se abrogă Decizia Direcției mărci și design industrial din 22.03.2018 și se acceptă înregistrarea mărcii solicitate pentru produsele din clasele 30, 33 conform Clasificării internaționale a produselor și serviciilor în scopul înregistrării mărcilor. 3. Se transmite dosarul în Direcția mărci și design industrial pentru continuarea procedurilor. 4. Hotărârea poate fi atacată în instanța de contencios administrativ - Judecătoria Chişinău, sediul Râşcani (mun. Chişinău, str. Kiev, nr. 3) în termen de 30 de zile din data notificării integrale a acesteia.
8	Marcă internațională  IR 1556696 17.08.2020 Individual entrepreneur Selendeeva Oksana Nikolaevna, RU	Individual entrepreneur Selendeeva Oksana Nikolaevna, RU	24.01.2022 împotriva deciziei de respingere parțială a cererii de înregistrare a mărcii	05.08.2022	1. Se acceptă revendicarea contestatarului. 2. Se abrogă Decizia Direcției mărci și design industrial din 19.11.2021 și se acceptă protecția mărcii solicitate pentru totalitatea serviciilor revendicate în cerere din clasa 41 conform Clasificării internaționale a produselor și serviciilor în scopul înregistrării mărcilor. 3. Se transmite dosarul în Direcția mărci și design industrial pentru continuarea procedurilor. 4. Hotărârea poate fi atacată în instanța de contencios administrativ - Judecătoria Chişinău, sediul Râşcani (mun. Chişinău, str. Kiev, nr. 3) în termen de 30 de zile din data notificării integrale a acesteia.
9	Marcă internațională CherryPazzi	Krzysztof Lipiński, PL	12.05.2022 împotriva deciziei de respingere	05.08.2022	1. Se acceptă revendicarea contestatarului, în temeiul scrisorii de acord prezentate. 2. Se abrogă Decizia Direcției mărci și design industrial din 15.03.2022 și se

	IR 1578750 21.01.2021 Krzysztof Lipiński, PL		parțială a cererii de înregistrare a mărcii		acceptă protecția mărcii solicitate pentru produsele „jucării sub formă de puzzle-uri; puzzle-uri” din clasa 28 conform Clasificării internaționale a produselor și serviciilor în scopul înregistrării mărcilor (CIPS) și pentru totalitatea serviciilor din clasa 35 conform CIPS. 3. Se transmite dosarul în Direcția mărci și design industrial pentru continuarea procedurilor. 4. Hotărârea poate fi atacată în instanța de contencios administrativ - Judecătoria Chișinău, sediul Râșcani (mun. Chișinău, str. Kiev, nr. 3) în termen de 30 de zile din data notificării integrale a acesteia.
10	Marcă internațională  IR 1579063 19.01.2021 Krzysztof Lipiński, PL	Krzysztof Lipiński, PL	12.05.2022 împotriva deciziei de respingere parțială a cererii de înregistrare a mărcii	05.08.2022	1. Se acceptă revendicarea contestatarului, în temeiul scrisorii de acord prezentate. 2. Se abrogă Decizia Direcției mărci și design industrial din 15.03.2022 și se acceptă protecția mărcii solicitate pentru produsele „jucării sub formă de puzzle-uri; puzzle-uri” din clasa 28 conform Clasificării internaționale a produselor și serviciilor în scopul înregistrării mărcilor (CIPS) și pentru totalitatea serviciilor din clasa 35 conform CIPS. 3. Se transmite dosarul în Direcția mărci și design industrial pentru continuarea procedurilor. 4. Hotărârea poate fi atacată în instanța de contencios administrativ - Judecătoria Chișinău, sediul Râșcani (mun. Chișinău, str. Kiev, nr. 3) în termen de 30 de zile din data notificării integrale a acesteia.
11	Desene și modele industriale Vitrină; Parte de vitrină DM/210983 08.09.2020 Schwarz Beschaffung GmbH, DE	Schwarz Beschaffung GmbH, DE	13.12.2021 împotriva hotărârii de respingere a cererii de înregistrare a desenelor și modelelor industriale	05.08.2022	1. Se respinge revendicarea contestatarului. 2. Se menține în vigoare Hotărârea Direcției mărci și design industrial din 27.10.2021. 3. Se transmite dosarul în Direcția mărci și design industrial pentru finalizarea procedurilor. 4. Hotărârea poate fi atacată în instanța de contencios administrativ - Judecătoria Chișinău, sediul Râșcani (mun. Chișinău, str. Kiev, nr. 3) în termen de 30 de zile din data notificării integrale a acesteia.

IX

Decizii ale instanțelor judecătorești / Court decisions

**Cu privire la aplicarea interdicției asupra
OPI înregistrate pe numele titularului
S.C. ECLAT-COM S.R.L.**

Întru executarea Încheierii Executorului judecătoresc Balan Cornelia nr. 075-1661/2022 din 01.08.2022, prin care s-a dispus aplicarea interdicției la înstrăinarea sau închirierea drepturilor de valorificare a obiectelor de proprietate intelectuală ale debitorului Eclat-Com S.R.L., IDNO 1004600021194:

- se aplică interdicția asupra mărcii nr. 30007 din 05.09.2016, înregistrate pe numele titularului ECLAT-COM S.R.L., societate comercială, IDNO 1004600021194, Str. Ginta Latină nr. 9, bloc 2, ap. 4, MD-2044, Chișinău, Republica Moldova;

- pe perioada aplicării interdicției, se sistează orice procedură legală ce ține de statutul juridic al mărcii sus-menționate, inclusiv transmiterea drepturilor asupra acesteia.

**Cu privire la executarea Hotărârii Judecătorei
Chișinău, sediul Centru din 02.06.2022,
privind decăderea din drepturi a titularului
mărcii internaționale  IR 825816**

Întru executarea Hotărârii Judecătorei Chișinău, sediul Centru din 02.06.2022, în pricina civilă la cererea de chemare în judecată depusă de Yunnan Tobacco International Co. Ltd împotriva TDR d.o.o., intervenient accesoriu AGEPI privind decăderea din drepturi asupra mărcii internaționale nr. IR 825816 din 06.04.2004, în temeiul art. 14 și art. 20 alin. (1) lit. a) ale Legii nr. 38/2008 privind protecția mărcilor:

- este decăzut din drepturile asupra mărcii internaționale  nr. IR 825816 din 06.04.2004 pentru toate produsele înregistrate din clasa 34 conform Clasificării internaționale a produselor și serviciilor în scopul înregistrării mărcilor (CIPS), titularul TDR d.o.o., Obala Vladimira Nazora 1, HR-52210 Rovinj, Croația, începând cu data de 14.12.2020.

**Cu privire la executarea Deciziei Colegiului civil, comercial
și de contencios administrativ al Curții de Apel Chișinău din 09.06.2022
privind anularea certificatului de înregistrare a obiectelor dreptului de autor
și drepturilor conexe Seria AP nr. 5776 din 28.12.2017**

Întru executarea Deciziei Colegiului civil, comercial și de contencios administrativ al Curții de Apel Chișinău din 09.06.2022 în cauza de contencios administrativ, la cererea de chemare în judecată depusă de către Ruslan Cojocarul împotriva Agenției de Stat pentru Proprietatea Intelectuală, terț Andrei Tankulevici privind constatarea inexistenței raportului juridic și anularea certificatului cu radierea înregistrării din Registrul de Stat al obiectelor protejate de dreptul de autor și drepturilor conexe, și la cererea de chemare în judecată depusă de Andrei Tankulevici împotriva Agenției de Stat pentru Proprietatea Intelectuală, persoană terță Ruslan Cojocarul privind anularea actului administrativ individual, privind casarea integrală a hotărârii Judecătorei Chișinău (sediul Rîșcani) din 27 octombrie 2020, emiterea unei noi decizii prin care se admite parțial acțiunea înaintată de Cojocarul Ruslan și Tankulevici Andrei împotriva Agenției de Stat pentru Proprietatea Intelectuală și anularea certificatului nr. 5776 din 28.12.2017 cu radierea respectivei înregistrări:

- se consideră nul certificatul de înregistrare a obiectelor dreptului de autor și drepturilor conexe Seria AP nr. 5776 din 28.12.2017, eliberat pe numele autorului și titularului Cojocarul Ruslan.

ÎN ATENȚIA ÎNTREPRINDERILOR MICI ȘI MIJLOCII

Agenția de Stat pentru Proprietatea Intelectuală (AGEPI) oferă servicii de prediagnoză a proprietății intelectuale (PI), servicii care reprezintă un studiu particularizat al portofoliului obiectelor de PI din cadrul întreprinderii – invenții, mărci, desene și modele industriale, obiecte protejate prin dreptul de autor și drepturile conexe, inclusiv activitatea de comercializare, gestionare și utilizare eficientă a acestora.

Când trebuie să apelați la serviciul de prediagnoză a proprietății intelectuale?

- atunci când vă propuneți implementarea tehnologiilor și produselor noi;
- în cazul dificultăților la înregistrarea obiectelor de proprietate intelectuală;
- dacă doriți să vă protejați produsele și serviciile;
- atunci când intenționați să utilizați mai eficient tehnologiile noi, cunoștințele, produsele informaționale, alte obiecte de proprietate intelectuală;
- dacă doriți să aveți o poziție fermă pe piață, să îmbunătățiți imaginea întreprinderii, produselor și serviciilor.

Pentru ce solicitați serviciul de prediagnoză a proprietății intelectuale?

- pentru estimarea potențialului inovațional al întreprinderii și gradului de utilizare a acestuia;
- pentru stabilirea unor modalități adecvate de protecție a produselor intelectuale de care dispuneți;
- pentru diminuarea riscului de contrafacere a produselor.

Cum se derulează prediagnoza proprietății intelectuale?

- specialiștii AGEPI efectuează o vizită la întreprindere sau, în condițiile situației epidemiologice din cauza pandemiei de COVID-19, o „vizită online”, în cadrul căreia împreună cu Dvs. examinează starea de lucruri în ceea ce privește utilizarea și protecția proprietății intelectuale (produselor, tehnologiilor, licențelor, brevetelor, know-how etc.);
- informația acumulată se generalizează și se întocmește un raport în care se specifică obiectele de proprietate intelectuală disponibile, modalitățile eficiente de protecție a acestora, recomandări particularizate privind modul în care PI poate impulsiona atingerea unor performanțe economice.

Serviciile de prediagnoză pentru întreprinderile mici și mijlocii se acordă gratuit.

Confidențialitatea informațiilor oferite și a rezultatelor studiului de prediagnoză este garantată.

Informații suplimentare pot fi obținute la tel.: (+373 22) 400-592, 400-500.

Buletinul Oficial de Proprietate Intelectuală poate fi consultat gratuit la Agenția de Stat pentru Proprietatea Intelectuală a Republicii Moldova (AGEPI) – în sala de lectură a bibliotecii sau online pe adresa: <http://agepi.gov.md/ro/publication/48>

Buletinul Oficial de Proprietate Intelectuală poate fi procurat la AGEPI. Persoanele interesate pot comanda contra cost exemplare individuale pe hârtie.

Abonarea la Buletinul Oficial de Proprietate Intelectuală pe suport de hârtie este nelimitată și poate fi efectuată direct la AGEPI (inclusiv prin fax, e-mail sau online).

Prețurile de abonare:

➔ BOPI pe suport de hârtie - 220 de lei pe 3 luni, 440 de lei pe 6 luni, 875 de lei pe un an.

Adresa AGEPI:

Str. Andrei Doga nr. 24, bloc 1,
MD-2024, Chișinău, Republica Moldova
tel.: (022) 40-06-07; (022) 40-06-08
fax: (022) 44-01-19
e-mail: office@agepi.gov.md
<http://agepi.gov.md/>

Consiliul editorial:

Eugeniu Rusu (președinte), Andrei Popa, dr. Viorel Iustin, dr. Simion Levițchi,
Diana Stici, Liliana Vieru, Rodica Popescu, Vadim Ursu, Victoria Andriuță

Redactor-șef: Victoria Andriuță

Tehnoredactare computerizată: Ludmila Patrașco

Coperta: Ludmila Patrașco

B O P I nr. 9/2022

Imprimat la AGEPI

ISSN 2345-1815

