

**AGENȚIA DE STAT  
PENTRU PROPRIETATEA INTELLECTUALĂ  
CHIȘINĂU – REPUBLICA MOLDOVA**

**BULETIN OFICIAL  
DE  
PROPRIETATE INTELLECTUALĂ**

**The Official Bulletin  
of Intellectual Property**

**9  
2018**

Publicat la 30 septembrie 2018

# PUBLICAȚIILE AGEPI

## **Buletinul Oficial de Proprietate Intelectuală (BOPI):**

- apare din anul 1993, având o periodicitate lunară;
- include informația oficială referitoare la cererile de brevetare/înregistrare a obiectelor de proprietate industrială (OPI) în Republica Moldova și titlurile de protecție acordate, la modificările intervenite în statutul juridic al cererilor și titlurilor de protecție ale OPI, precum și la rezultatele examinării contestațiilor în Comisia de contestații a AGEPI, deciziile instanțelor judecătorești privind litigiile legate de OPI, informații de ordin general.

## **Revista de proprietate intelectuală „Intellectus”:**

- apare din anul 1995, având o periodicitate trimestrială;
- abordează multilateral diverse aspecte ale proprietății intelectuale, prevederile legislației naționale și internaționale în domeniu, publică studii semnate de cercetători și inventatori din diferite domenii ale științei, economiei și tehnicii;
- face parte din Lista revistelor științifice de profil, fiind acreditată în categoria de clasificare C la profilurile: drept, tehnică, biologie, chimie, economie; în calitate de coeditor al revistei este Consiliul Național pentru Acreditare și Atestare (CNAA).

Abonarea la publicațiile AGEPI pe suport de hârtie și pe CD-ROM  
este nelimitată și poate fi efectuată direct la AGEPI  
(inclusiv prin fax, e-mail sau online).

## **Pentru informații detaliate privind condițiile de abonare, accesați:**

<http://agepi.gov.md/ro/services/biblioteca-pi>

**Telefoane de contact:** (+373 22) 40-05-96, 40-05-97

**A p a r e  
din octombrie 1993**

**Nr. 9**

**30 septembrie 2018**

**Agencia de Stat  
pentru  
Proprietatea Intelectuală**

<b>Director General</b>	<b>(+37322) 44-32-53, 40-05-01</b>
<b>Director general adjunct</b>	<b>(+37322) 40-06-00</b>
<b>Centrala</b>	<b>(+37322) 40-06-07, 40-06-08</b>
<b>Direcția Brevete</b>	<b>(+37322) 40-06-46</b>
<b>Direcția Mărci și Design Industrial</b>	<b>(+37322) 40-05-30</b>
<b>Direcția Drept de Autor</b>	<b>(+37322) 40-05-55</b>
<b>Direcția Promovare și Relații Externe</b>	<b>(+37322) 40-05-83</b>
<b>Direcția Juridică</b>	<b>(+37322) 40-05-60</b>
<b>Direcția Management Intern</b>	<b>(+37322) 40-06-42</b>
<b>Colegiul de redacție</b>	<b>(+37322) 40-05-87, 40-05-89</b>

**<http://agepi.gov.md/>  
e-mail: [office@agepi.gov.md](mailto:office@agepi.gov.md)  
fax: (+373 22) 44-01-19**

**© AGEPI  
Str. Andrei Doga nr. 24, bloc 1,  
MD-2024, Chișinău,  
Republica Moldova**

**CUPRINS**

Informație generală .....	5
<b>I. Invenții</b> .....	7
<b>BB1A</b> Cereri de brevet de invenție publicate .....	15
<b>BB2A</b> Cereri de brevet european pentru care s-a solicitat validarea în Republica Moldova publicate .....	20
<b>FF4A</b> Brevete de invenție acordate .....	39
<b>FF9Y</b> Brevete de invenție de scurtă durată acordate .....	43
<b>FG9A</b> Publicarea traducerii fascicolului de brevet european validat în Republica Moldova .....	48
<b>FG4A</b> Lista brevetelor de invenție eliberate .....	50
<b>FG9Y</b> Lista brevetelor de invenție de scurtă durată eliberate .....	50
<b>II. Soiuri de plante</b> .....	53
<b>FG9E</b> Brevete pentru soi de plantă eliberate .....	55
<b>III. Mărci</b> .....	57
Cereri de înregistrare .....	60
Mărci înregistrate în baza cererilor acceptate parțial .....	118
Lista certificatelor de înregistrare a mărcilor eliberate în august 2018 .....	132
Lista mărcilor reînnoite .....	136
<b>IV. Indicații geografice, denumiri de origine, specialități tradiționale garantate</b> .....	143
Lista denumirilor de origine pentru care este solicitată protecție în Republica Moldova conform Aranjamentului de la Lisabona .....	145
<b>V. Design industrial (Desene și modele industriale)</b> .....	147
<b>BA1L</b> Cereri de înregistrare .....	151
<b>FF4L</b> Lista desenelor și modelelor industriale înregistrate ..	160
<b>ND4L</b> Lista desenelor și modelelor industriale reînnoite .....	160
<b>FG4L</b> Lista desenelor și modelelor industriale înregistrate în Republica Moldova conform Aranjamentului de la Haga, aranjate în ordinea numerelor de înregistrare internațională și în ordinea claselor CIDMI .....	161, 163
<b>ND4L</b> Lista desenelor și modelelor industriale reînnoite în Republica Moldova conform Aranjamentului de la Haga .....	165
<b>VI. Modificări intervenite în statutul juridic al cererilor și titlurilor de protecție</b> .....	167
Lista modificărilor .....	168
Lista contractelor de cesiune .....	172
Lista contractelor de licență .....	176
<b>FC9A</b> Lista cererilor de brevet de invenție respinse .....	176
<b>FA9Y</b> Lista cererilor de brevet de invenție de scurtă durată retrase .....	177
<b>FC9Y</b> Lista cererilor de brevet de invenție de scurtă durată respinse .....	177
<b>MM4A</b> Lista brevetelor de invenție a căror valabilitate a încetat înainte de termen prin neachitarea taxei (cu dreptul de restabilire) .....	177
<b>MM4A</b> Lista brevetelor de invenție a căror valabilitate a încetat înainte de termen prin neachitarea taxei, pentru care termenul de restabilire a expirat .....	178
<b>ND4Y</b> Lista brevetelor de invenție de scurtă durată al căror termen de valabilitate a fost prelungit .....	179
<b>ML9Y</b> Lista cererilor de prelungire a termenului de valabilitate a brevetului de invenție de scurtă durată respinse .....	180
<b>MM9E</b> Lista brevetelor pentru soi de plantă a căror valabilitate a încetat înainte de termen prin neachitarea taxei, pentru care termenul de restabilire a expirat .....	180
Lista cererilor de înregistrare a mărcilor retrase .....	181
Lista cererilor de înregistrare a mărcilor respinse .....	181
Lista certificatelor de înregistrare a mărcilor al căror termen de valabilitate a expirat (inclusiv termenul de grație) .....	182
Lista mărcilor valabilitatea înregistrării cărora expiră în februarie 2019 .....	187
Lista duplicatelor certificatelor de înregistrare a mărcilor ..	191
<b>FA9L</b> Lista desenelor și modelelor industriale retrase .....	191
<b>FC4L</b> Lista desenelor și modelelor industriale respinse .....	191
<b>MK4L</b> Lista certificatelor de înregistrare a desenelor și modelelor industriale al căror termen de valabilitate a expirat (inclusiv termenul de grație) .....	192
Lista eratelor .....	193
<b>VII. Comisia de contestații a AGEPI</b> .....	
<b>VIII. Comisia de mediere</b> .....	
<b>IX. Decizii ale instanțelor judecătorești</b> .....	195
<b>X. Monitor</b> .....	
<b>XI. Materiale de informare din domeniul proprietății intelectuale</b> .....	197

## CONTENTS

	General information .....	5
I.	<b>Inventions</b> .....	7
	<b>BB1A</b> Published patent applications .....	15
	<b>BB2A</b> Published European patent applications for which validation in the Republic of Moldova has been requested .....	20
	<b>FF4A</b> Granted patents for invention .....	39
	<b>FG9A</b> Publication of the translation of the European patent specification validated in the Republic of Moldova .....	48
	<b>FG4A</b> List of issued patents for invention .....	50
	<b>FG9Y</b> List of issued short-term patents for invention .....	50
II.	<b>Plant varieties</b> .....	53
	<b>FG9E</b> Issued plant variety patents .....	55
III.	<b>Trademarks</b> .....	57
	Applications for registration .....	60
	Trademarks registered on the basis of partially accepted applications .....	118
	List of trademark registration certificates issued in August 2018 .....	132
	List of renewed trademarks .....	136
IV.	<b>Geographical indications, appellations of origin, traditional specialties guaranteed</b> .....	143
	List of appellations of origin for which protection is sought in the Republic of Moldova under the Lisbon Agreement .....	145
V.	<b>Industrial design</b> .....	147
	<b>BA1L</b> Applications for registration .....	151
	<b>FF4L</b> List of registered industrial designs .....	160
	<b>ND4L</b> List of renewed industrial designs .....	160
	<b>FG4L</b> List of industrial designs registered in the Republic of Moldova according to the Hague Agreement ranged in the numerical order and in the order of the ICID .....	161, 163
	<b>ND4L</b> List of industrial designs renewed in the Republic of Moldova according to the Hague Agreement .....	165
VI.	<b>Amendments in the legal status of applications and titles of protection</b> .....	167
	List of amendments .....	168
	List of assignment agreements .....	172
	List of license agreements .....	176
	<b>FC9A</b> List of rejected patent applications .....	176
	<b>FA9Y</b> List of withdrawn short-term patent applications .....	177
	<b>FC9Y</b> List of rejected short-term patent applications .....	177
	<b>MM4A</b> List of invalid patents for invention by nonpayment of fee (with the right of revalidation) .....	177
	<b>MM4A</b> List of invalid patents for invention by nonpayment of fee, for which the term of revalidation has expired .....	178
	<b>ND4Y</b> List of short-term patents for invention whose term of validity has been extended .....	179
	<b>ML9Y</b> List of rejected requests for extension of the term of validity of the short-term patent .....	180
	<b>MM9E</b> List of invalid plant variety patents by nonpayment of fee, for which the term of revalidation has expired .....	180
	List of withdrawn trademark applications .....	181
	List of rejected trademark applications .....	181
	List of trademark registration certificates the term of validity of which has expired (including the grace period) .....	182
	List of trademarks the term of validity of which expires in February 2019 .....	187
	List of duplicates of trademark registration certificates .....	191
	<b>FA9L</b> List of withdrawn industrial designs .....	191
	<b>FC4L</b> List of rejected industrial designs .....	191
	<b>MK4L</b> List of industrial design registration certificates the term of validity of which has expired (including the grace period) .....	192
	Errata .....	193
VII.	<b>Appeals Board of the AGEPI</b> .....	
VIII.	<b>Mediation Board</b> .....	
IX.	<b>Court decisions</b> .....	195
X.	<b>Monitor</b> .....	
XI.	<b>Intellectual property information materials</b> .....	197

## СОДЕРЖАНИЕ

	Общая информация .....	5
I.	<b>Изобретения</b> .....	7
	<b>BB1A</b> Опубликованные заявки на патент на изобретение .....	15
	<b>BB2A</b> Опубликованные заявки на европейский патент, для которых была испрошена валидация в Республике Молдова .....	20
	<b>FF4A</b> Предоставленные патенты на изобретения .....	39
	<b>FF9Y</b> Предоставленные краткосрочные патенты на изобретения .....	43
	<b>FG9A</b> Публикация перевода описания изобретения к европейскому патенту, валидированному в Республике Молдова .....	48
	<b>FG4A</b> Перечень выданных патентов на изобретения .....	50
	<b>FG9Y</b> Перечень выданных краткосрочных патентов на изобретения .....	50
II.	<b>Сорта растений</b> .....	53
	<b>FG9E</b> Выданные патенты на сорт растения .....	55
III.	<b>Товарные знаки</b> .....	57
	Заявки на регистрацию .....	60
	Товарные знаки, зарегистрированные на основании частично акцептированных заявок .....	118
	Перечень свидетельств о регистрации товарных знаков, выданных в августе 2018 г. ....	132
	Перечень продленных товарных знаков .....	136
IV.	<b>Географические указания, наименования мест происхождения, гарантированные традиционные продукты</b> .....	143
	Перечень наименований мест происхождения, на которые испрошена охрана в Республике Молдова на основании Лиссабонского соглашения .....	145
V.	<b>Промышленные рисунки и модели</b> .....	147
	<b>BA1L</b> Заявки на регистрацию .....	151
	<b>FF4L</b> Перечень зарегистрированных промышленных рисунков и моделей .....	160
	<b>ND4L</b> Перечень продленных промышленных рисунков и моделей .....	160
	<b>FG4L</b> Перечень промышленных рисунков и моделей, зарегистрированных в Республике Молдова в соответствии с Гагским соглашением, расположенных в порядке номеров и по классам МКПО .....	161, 163
	<b>ND4L</b> Перечень промышленных рисунков и моделей, продленных в Республике Молдова согласно Гагскому соглашению .....	165
VI.	<b>Изменения в юридическом статусе заявок и охранных документов</b> .....	167
	Перечень изменений .....	168
	Перечень договоров об уступке .....	172
	Перечень лицензионных договоров .....	176
	<b>FC9A</b> Перечень отклоненных заявок на патент .....	176
	<b>FA9Y</b> Перечень отозванных заявок на краткосрочный патент ..	177
	<b>FC9Y</b> Перечень отклоненных заявок на краткосрочный патент .....	177
	<b>MM4A</b> Перечень патентов на изобретения, срок действия которых истек в связи с неуплатой таксы (с правом восстановления) .....	177
	<b>MM4A</b> Перечень патентов на изобретения, срок действия которых истек в связи с неуплатой таксы, для которых срок восстановления истек .....	178
	<b>ND4Y</b> Перечень краткосрочных патентов на изобретения срок действия которых был продлен .....	179
	<b>ML9Y</b> Перечень ходатайств о продлении срока действия отклоненных краткосрочных патентов на изобретения .....	180
	<b>MM9E</b> Перечень патентов на сорт растения, срок действия которых истек в связи с неуплатой таксы, для которых срок восстановления истек .....	180
	Перечень отозванных заявок на товарные знаки .....	181
	Перечень отклоненных заявок на товарные знаки .....	181
	Перечень свидетельств о регистрации товарных знаков, срок действия которых истек (включая льготный период) .....	182
	Перечень товарных знаков, срок действия которых истекает в феврале 2019 г. ....	187
	Перечень дубликатов свидетельств о регистрации товарных знаков .....	191
	<b>FA9L</b> Перечень отозванных промышленных рисунков и моделей .....	191
	<b>FC4L</b> Перечень отклоненных промышленных рисунков и моделей .....	191
	<b>MK4L</b> Перечень свидетельств о регистрации промышленных рисунков и моделей, срок действия которых истек (включая льготный период) .....	192
	Перечень поправок .....	193
VII.	<b>Комиссия AGEPI по рассмотрению возражений</b> .....	
VIII.	<b>Комиссия по медиации</b> .....	
IX.	<b>Решения судебных инстанций</b> .....	195
X.	<b>Monitor</b> .....	
XI.	<b>Информационные материалы из области интеллектуальной собственности</b> .....	197

## Informație generală

Buletinul Oficial de Proprietate Intelectuală conține informație din domeniu.

Secțiuni speciale sunt destinate invențiilor, soiurilor de plante, mărcilor, indicațiilor geografice, denumirilor de origine, desenelor și modelelor industriale.

Persoanele interesante pot urmări regimul juridic al cererilor de solicitare a protecției, al obiectelor de proprietate industrială brevetate și înregistrate pe teritoriul Republicii Moldova. Buletinul include indexuri lunare și semestriale sistematizate. În Buletin se publică acte oficiale, regulamente, convenții internaționale, acorduri bilaterale, norme și standarde în domeniu etc.

## General information

The Official Bulletin of Intellectual Property contains different information.

Special sections are destined for inventions, plant varieties, trademarks, geographical indications, appellations of origin, industrial designs.

Users of this information will be able to follow the legal regime of the applications requiring protection, the industrial property objects patented and registered in the Republic of Moldova. The Bulletin comprises the monthly and semi-annual regular indexes. In the Bulletin are published official acts, regulations, international conventions, bilateral agreements, standards in the field etc.

## Общая информация

Официальный бюллетень интеллектуальной собственности содержит разнообразную информацию. Специальные разделы предназначены для изобретений, сортов растений, товарных знаков, географических указаний, наименований мест происхождения, промышленных рисунков и моделей. Заинтересованные лица смогут проследить за юридическим статусом заявок на охрану промышленной собственности, запатентованных и зарегистрированных в Республике Молдова объектов промышленной собственности. Бюллетень включает систематизированные ежемесячные и полугодовые указатели. В бюллетене публикуются официальные документы, положения, международные конвенции, двусторонние соглашения, нормы и стандарты в области промышленной собственности и т.д.

Extras din codurile normalizate ale Organizației Mondiale de Proprietate Intelectuală (norma ST. 3 OMPI) referitoare la organizațiile internaționale și țările care eliberează sau înregistrează titluri de proprietate industrială (lista este actualizată de OMPI în 2018)

AD	Andorra	EA	Organizația Eurasiatică de Brevete (OEAB)	JO	Iordania	PH	Filipine
AE	Emiratele Arabe Unite	EC	Ecuador	JP	Japonia	PK	Pakistan
AF	Afganistan	EE	Estonia	KE	Kenya	PL	Polonia
AL	Albania	EG	Egipt	KG	Kirghizstan	PT	Portugalia
AM	Armenia	EM	Oficiul Uniunii Europene pentru Proprietate Intelectuală (EUIPO)	KH	Cambodgia	PY	Paraguay
AO	Angola	EP	Oficiul European de Brevete (OEB)	KP	Republica Populară Democrată Coreea	QA	Qatar
AP	Organizația Regională Africană de Proprietate Intelectuală (ARIPO)	ES	Spania	KR	Republica Coreea	QZ	Oficiul Comunitar pentru Soiuri de Plante (Uniunea Europeană) (CPVO)
AR	Argentina	ET	Etiopia	KW	Kuweit	RO	România
AT	Austria	FI	Finlanda	KZ	Kazahstan	RS	Serbia
AU	Australia	FK	Insulele Falkland (Malvine)	LA	Republica Democrată Populară Laos	RU	Federația Rusă
AZ	Azerbaidjan	FR	Franța	LB	Liban	RW	Ruanda
BA	Bosnia și Herțegovina	GB	Regatul Unit	LI	Liechtenstein	SA	Arabia Saudită
BD	Bangladesh	GE	Georgia	LK	Sri Lanka	SE	Suedia
BE	Belgia	GH	Ghana	LR	Liberia	SG	Singapore
BF	Burkina Faso	GI	Gibraltar	LS	Lesotho	SI	Slovenia
BG	Bulgaria	GL	Groenlanda	LT	Lituania	SK	Slovacia
BM	Bermude	GM	Gambia	LU	Luxemburg	SL	Sierra Leone
BN	Brunei Darussalam	GN	Guineea	LV	Letonia	SM	San Marino
BR	Brazilia	GR	Grecia	LY	Libia	SN	Senegal
BS	Bahamas	GT	Guatemala	MA	Maroc	SO	Somalia
BT	Bhutan	GW	Guineea-Bissau	MC	Monaco	SV	Salvador
BX	Oficiul din Benelux pentru Proprietate Intelectuală (BOIP)	GY	Guiana	MD	Republica Moldova	SY	Republica Arabă Siriană
BY	Belarus	HK	Regiunea Administrativă Specială Hong Kong a Republicii Populare Chineze	ME	Muntelegru	TD	Ciad
CA	Canada	HN	Honduras	MG	Madagascar	TH	Thailanda
CF	Republica Centrafricană	HR	Croația	MK	Fosta Republică Iugoslavă Macedonia	TJ	Tadjikistan
CG	Congo	HT	Haiti	MN	Mongolia	TM	Turkmenistan
CH	Elveția	HU	Ungaria	MR	Mauritania	TN	Tunisia
CI	Coasta de Fildeș	IB	Biroul Internațional al Organizației Mondiale de Proprietate Intelectuală (OMPI)	MS	Montserrat	TR	Turcia
CL	Chile	ID	Indonezia	MT	Malta	TT	Trinidad și Tobago
CM	Camerun	IE	Irlanda	MU	Mauritius	TW	Taiwan, Provincie a Chinei
CN	China	IL	Israel	MV	Maldiva	UA	Ucraina
CO	Columbia	IN	India	MX	Mexic	US	Statele Unite ale Americii
CR	Costa Rica	IQ	Irak	MY	Malaysia	UY	Uruguay
CU	Cuba	IR	Iran (Republica Islamică)	MZ	Mozambic	UZ	Uzbekistan
CV	Capul Verde	IS	Islanda	NG	Nigeria	VC	Saint Vincent și Grenadines
CY	Cipru	IT	Italia	NI	Nicaragua	VE	Republica Bolivariană a Venezuelei
CZ	Cehia	JM	Jamaica	NL	Olanda	VG	Insulele Virgine (Britanice)
DE	Germania			NO	Norvegia	VN	Vietnam
DK	Danemarca			NP	Nepal	WO	Organizația Mondială de Proprietate Intelectuală (OMPI)
DO	Republica Dominicană			NZ	Noua Zeelandă	YE	Yemen
DZ	Algeria			OA	Organizația Africană de Proprietate Intelectuală (OAPI)	ZA	Africa de Sud
				OM	Oman		
				PA	Panama		
				PE	Peru		

Lista statelor sau organizațiilor (existente până la 1 ianuarie 1978) care nu mai există

CS	Cehoslovacia	DL/DD	Republica Democrată Germană	SY/YD	Republica Democrată Yemen	SU	Uniunea Sovietică
IB	Institutul Internațional de Brevete					YU	Iugoslavia/Serbia și Muntenegru

# I

## Invenții / Inventions / Изобретения

**P**rotecția juridică a invențiilor în Republica Moldova se asigură în temeiul Legii nr. 50-XVI din 07.03.2008 privind protecția invențiilor.

În conformitate cu Legea, brevetele de invenție sunt eliberate de AGEPI și certifică prioritatea, calitatea de autor și dreptul exclusiv al titularilor de brevete asupra invențiilor. O invenție este brevetabilă, dacă este nouă, rezultă dintr-o activitate inventivă și este susceptibilă de aplicare industrială.

Cererea de brevet se depune la AGEPI de către orice persoană care dispune de dreptul de a solicita brevet, personal sau prin reprezentant, și trebuie să includă documentele prevăzute la art. 33 din Lege.

În prezenta Secțiune se publică datele referitoare la cererile de brevet de invenție, brevetele și brevetele de scurtă durată acordate, în special datele bibliografice, rezumatele și, după caz, materialele grafice ale acestora, datele bibliografice referitoare la cererile de brevet european pentru care se solicită validarea în Republica Moldova și la brevetele europene validate, precum și listele brevetelor și brevetelor de scurtă durată eliberate.

Rezumatele cererilor de brevet și ale brevetelor acordate se publică în ordinea indicilor Clasificării Internaționale de Brevete (CIB), prima literă din indice fiind simbolul unei secțiuni CIB.

**L**egal protection of inventions in the Republic of Moldova is afforded on the basis of the Law No. 50-XVI of 07.03.2008 on the Protection of Inventions.

In accordance with this Law, the patents for invention are granted by the AGEPI and shall attest to the priority date, the authorship and the exclusive right of patent owners in the invention. An invention may be patented if it is new, if it involves an inventive step and if it is susceptible of industrial application.

The patent application shall be filed with the AGEPI, directly or through a representative, by any person entitled to apply for a patent, and shall contain the documents provided for in Art. 33 of the Law.

In the Section are published data on patent applications, granted patents and short-term patents for invention, particularly bibliographic data, abstracts and, where appropriate, graphic materials thereof, bibliographic data on European patent applications for which validation in the Republic of Moldova is sought and on validated European patents, and lists of issued patents and short-term patents for invention.

The abstracts of the patent applications and of the granted patents are published in the order of the International Patent Classification (IPC) indexes, the first letter being the symbol of a IPC section.

**П**равовая охрана изобретений в Республике Молдова обеспечивается на основе Закона № 50-XVI от 07.03.2008 г. об охране изобретений.

В соответствии с Законом, патенты на изобретения выдаются AGEPI и удостоверяют приоритет, авторство и исключительное право патентообладателей на изобретения. Изобретение патентоспособно, если оно является новым, имеет изобретательский уровень и применимо в промышленности.

Заявка на патент подается в AGEPI лицом, которому принадлежит право на получение патента, лично или через представителя и должна содержать документы, предусмотренные в ст. 33 Закона.

В данном Разделе публикуются сведения о заявках на изобретения, о предоставленных патентах на изобретения и краткосрочных патентах, в частности библиографические данные, рефераты и при необходимости их графические изображения, библиографические данные, относящиеся к заявкам на европейские патенты, валидация которых была испрошена в Республике Молдова, и к валидированным европейским патентам, а также перечни выданных патентов на изобретения и краткосрочных патентов на изобретения.

Рефераты заявок на патент и на предоставленные патенты публикуются в порядке индексов Международной патентной классификации (МПК), первая буква индекса обозначая раздел МПК.

**CODURILE INID ÎN BAZA NORMEI OMPI ST.9  
PENTRU IDENTIFICAREA DATELOR BIBLIOGRAFICE REFERITOARE  
LA DOCUMENTELE DE BREVET, PUBLICATE DE AGEPI**

**INID CODES FOR THE IDENTIFICATION BIBLIOGRAPHIC DATA  
IN PATENT DOCUMENTS PUBLISHED BY AGEPI,  
ACCORDING TO WIPO STANDARD ST.9**

**КОДЫ ИНИД (INID) ДЛЯ ИДЕНТИФИКАЦИИ БИБЛИОГРАФИЧЕСКИХ ДАННЫХ,  
ОТНОСЯЩИХСЯ К ПАТЕНТНЫМ ДОКУМЕНТАМ, В СООТВЕТСТВИИ  
СО СТАНДАРТОМ ST.9 ВОИС, ПУБЛИКУЕМЫЕ AGEPI**

- (11) Numărul titlului de protecție  
Number of the title of protection  
Номер охранного документа
- (12) Denumirea tipului de document  
Designation of the kind of document  
Наименование типа документа
- (13) Codul tipului de document conform normei ST.16 OMPI  
Kind-of-document code according to WIPO Standard ST.16  
Код вида документа в соответствии со Стандартом ST.16 ВОИС
- (15) Informații privind corectarea sau modificarea documentului  
Document correction or modification information  
Информация об исправлениях или изменениях, внесенных в документ
- (16) Numărul modelului de utilitate reînnoit  
Number of the renewed utility model  
Номер продленной полезной модели
- (18) Data prevăzută de expirare a reînnoirii  
Specified date of expiration of renewal  
Указанная дата истечения продления
- (21) Numărul de depozit  
Number assigned to the application  
Номер заявки
- (22) Data de depozit  
Date of filing the application  
Дата подачи заявки
- (23) Data priorității de expoziție  
Date of exhibition priority  
Дата выставочного приоритета
- (31) Numărul cererii prioritare  
Number assigned to priority application  
Номер приоритетной заявки
- (32) Data de depozit a cererii prioritare  
Date of filing of priority application  
Дата подачи приоритетной заявки
- (33) Țara cererii prioritare, codul conform normei ST.3 OMPI  
Country of the priority application, code according to WIPO Standard ST.3  
Страна приоритетной заявки, код в соответствии со Стандартом ST.3 ВОИС
- (41) Data publicării cererii: numărul BOPI, anul  
Date of publication of the application: number of BOPI, year  
Дата публикации заявки: номер BOPI, год
- (45) Data publicării hotărârii de acordare a titlului de protecție: numărul BOPI, anul  
Date of publication of the decision of grant of the title of protection: number of BOPI, year  
Дата публикации решения о предоставлении охранного документа: номер BOPI, год



- (46) **Data publicării traducerii revendicărilor cererii de brevet european**  
Date of publication of the translation of the claims of an European patent application  
Дата публикации перевода формулы заявки на европейский патент  
**Data publicării traducerii revendicărilor modificate**  
Date of publication of the translation of the amended claims  
Дата публикации перевода измененной формулы
- (47) **Data eliberării titlului de protecție: numărul BOPI, anul**  
Date of issuance of the title of protection: number of BOPI, year  
Дата выдачи охранного документа: номер BOPI, год
- (48) **Data publicării documentului corectat sau modificat**  
Date of publication of a corrected or modified document  
Дата публикации скорректированного или измененного документа
- (49) **Data publicării traducerii fasciculului de brevet european validat**  
Date of publication of the translation of the validated European patent specification  
Дата публикации перевода патентного документа валидированного европейского патента  
**Data publicării traducerii fasciculului de brevet european validat menținut în forma modificată**  
Date of publication of the translation of the validated European patent specification maintained in its amended form  
Дата публикации перевода патентного документа валидированного европейского патента в измененной форме
- (51) **Clasificarea Internațională de Brevete**  
International Patent Classification  
Международная патентная классификация
- (54) **Titlul invenției sau denumirea soiului de plantă**  
Title of the invention or name of the plant variety  
Название изобретения или наименование сорта растения
- (56) **Lista documentelor referitoare la stadiul anterior**  
List of prior art documents  
Перечень документов-аналогов
- (57) **Rezumatul sau revendicările**  
Abstract or claims  
Реферат или формула изобретения
- (62) **Numărul și data depozitului cererii anterioare din care prezentul document este divizionar**  
Number and filing date of the earlier application from which the present patent document has been divided up  
Номер и дата подачи более ранней заявки, из которой выделен настоящий документ
- (67) **Numărul cererii transformate și data transformării**  
Number of converted patent application and date of conversion  
Номер преобразованной заявки и дата преобразования
- (68) **Numărul și data de publicare a brevetului de bază pentru certificatul complementar de protecție**  
Number and publication date of the basic patent for the supplementary protection certificate  
Номер и дата публикации основного патента для дополнительного свидетельства об охране
- (71) **Numele solicitantului (solicitanților), codul țării conform normei ST.3 OMPI**  
Name(s) of applicant(s), code of the country according to WIPO Standard ST.3  
Имя заявителя (заявителей), код страны в соответствии со Стандартом ST.3 ВОИС
- (72) **Numele inventatorului (inventatorilor) sau amelioratorului (amelioratorilor), codul țării conform normei ST.3 OMPI**  
Name(s) of inventor(s) or breeder(s), code of the country according to WIPO Standard ST.3  
Имя изобретателя (изобретателей) или селекционера (селекционеров) код страны в соответствии со Стандартом ST.3 ВОИС
- (73) **Numele sau denumirea titularului (titularilor), codul țării conform normei ST.3 OMPI**  
Name(s) of owner(s), code of the country according to WIPO Standard ST.3  
Имя или наименование патентовладельца (патентовладельцев), код страны в соответствии со Стандартом ST.3 ВОИС
- (74) **Numele mandatarului autorizat**  
Name of patent attorney  
Имя патентного поверенного

- (80) **Data publicării de către OEB a mențiunii eliberării brevetului european**  
Date of publication of the mention of the grant of the European patent by the EPO  
Дата публикации ЕПВ сведений о выдаче европейского патента  
Data publicării de către OEB a mențiunii privind menținerea brevetului european în forma modificată  
Date of publication of the mention of the grant of the European patent by the EPO in its amended form  
Дата публикации ЕПВ сведений о поддержании европейского патента в измененной форме
- (82) **Data publicării solicitării de validare a brevetului european**  
Date of publication of the request for validation of the European patent  
Дата публикации заявки о валидации европейского патента
- (85) **Data deschiderii fazei naționale în conformitate cu PCT**  
Date of commencement of the national phase pursuant to PCT  
Дата открытия национальной фазы в соответствии с PCT
- (86) **Cerere internațională (PCT): numărul și data de depozit**  
PCT international application: number and filing date  
Международная заявка (PCT): номер и дата подачи
- (87) **Publicarea cererii internaționale (PCT) sau cererii comunitare pentru soi de plantă (EC): numărul și data**  
Publication of the PCT international application or the community plant variety application (EC): number and date  
Публикация международной заявки (PCT) или заявки на сорт растения Евросоюза: номер и дата подачи
- (92) **Numărul și data primei autorizații de lansare pe piață în Republica Moldova a produsului medicamentos sau fitofarmaceutic**  
Number and date of the first national authorization to place the medicinal or phytopharmaceutical product on the market in the Republic of Moldova  
Номер и дата первого разрешения на продажу фармацевтического или фитофармацевтического продукта на территории Республики Молдова
- (94) **Data expirării termenului de valabilitate a certificatului complementar de protecție**  
Date of expiry of the term of validity of the supplementary protection certificate  
Дата истечения срока действия дополнительного свидетельства об охране
- (95) **Denumirea produsului protejat printr-un brevet de bază pentru care a fost cerut sau eliberat certificatul complementar de protecție**  
Name of the product protected by a basic patent and in respect of which the supplementary protection certificate has been applied for or issued  
Название продукта охраняемого основным патентом, в отношении которого было испрашено или выдано дополнительное свидетельство об охране
- (96) **Numărul cererii și data de depozit a cererii de brevet european**  
Number and filing date of the European patent application  
Номер и дата подачи заявки на европейский патент
- (97) **Numărul de publicare și data publicării de către OEB a cererii de brevet european**  
Number and date of publication of the European patent application by the EPO  
Номер публикации и дата публикации ЕПВ заявки на европейский патент

**CODURILE PENTRU IDENTIFICAREA DIFERITELOR TIPURI  
DE DOCUMENTE DE BREVET ÎN BAZA NORMEI OMPI ST.16,  
PUBLICATE DE AGEPI**

**CODES FOR THE IDENTIFICATION OF DIFFERENT KINDS  
OF PATENT DOCUMENTS ACCORDING TO WIPO  
STANDARD ST.16, PUBLISHED BY AGEPI**

**КОДЫ ДЛЯ ИДЕНТИФИКАЦИИ РАЗЛИЧНЫХ ВИДОВ ПАТЕНТНЫХ  
ДОКУМЕНТОВ В СООТВЕТСТВИИ СО СТАНДАРТОМ ВОИС ST.16,  
ПУБЛИКУЕМЫЕ AGEPI**

(Lista completă a codurilor utilizate de AGEPI poate fi consultată pe web site-ul AGEPI:  
[http://agepi.gov.md/sites/default/files/2016/01/coduri\\_st16\\_ro\\_18.01.2016.pdf](http://agepi.gov.md/sites/default/files/2016/01/coduri_st16_ro_18.01.2016.pdf))

**1.1 CODURILE PENTRU DOCUMENTELE DE BREVET DE INVENȚIE  
CODES FOR PATENT DOCUMENTS  
КОДЫ ДЛЯ ПАТЕНТНЫХ ДОКУМЕНТОВ**

- A0** – cerere de brevet de invenție publicată înainte de termenul legal de 18 luni de la data de depozit sau data priorității recunoscute
- patent application published before the established term of 18 months after the filing date or recognized priority date
  - заявка на патент на изобретение, опубликованная раньше установленного 18-месячного срока с даты подачи или даты признанного приоритета
- A1** – cerere de brevet de invenție publicată în termenul legal, împreună cu raportul de documentare
- patent application published within the established term with a search report
  - заявка на патент на изобретение, опубликованная в установленный срок вместе с отчетом о поиске
- A2** – cerere de brevet de invenție publicată în termenul legal, fără raportul de documentare
- patent application published within the established term without a search report
  - заявка на патент на изобретение, опубликованная в установленный срок без отчета о поиске
- A3** – raport de documentare al cererii de brevet de invenție (publicat ulterior publicării cererii)
- search report of a patent application (published after publication of the application)
  - отчет о поиске заявки на изобретение (опубликованный после публикации заявки)
- A8** – cerere de brevet de invenție publicată cu corecturi sau modificări în pagina de capăt (bibliografică) a documentului
- patent application published with corrected or modified first page of the document
  - заявка на патент на изобретение, опубликованная с исправлениями или изменениями в титульном листе
- A9** – cerere de brevet de invenție cu corecturi sau modificări ale oricărei părți a documentului
- patent application with corrections or amendments to any part of the document
  - заявка на патент на изобретение, опубликованная с исправлениями или изменениями любой части документа
- B1** – brevet de invenție acordat
- granted patent for invention
  - предоставленный патент на изобретение
- B2** – brevet de invenție acordat, amendat în urma procedurilor de opoziție
- granted patent for invention, amended after opposition procedures
  - предоставленный патент на изобретение, измененный вследствие процедур возражения
- B8** – brevet de invenție acordat, cu corecturi sau modificări în pagina de capăt (bibliografică) a documentului
- granted patent for invention with corrected or modified first page of the document
  - предоставленный патент на изобретение, с исправлениями или изменениями в титульном листе
- B9** – brevet de invenție acordat, cu corecturi sau modificări ale oricărei părți a documentului
- granted patent for invention with corrections or amendments to any part of the document
  - предоставленный патент на изобретение, с исправлениями или изменениями любой части описания, формулы изобретения и/или чертежей
- C1** – brevet de invenție eliberat
- issued patent for invention
  - выданный патент на изобретение

- C3** – brevet de invenție eliberat, amendat în urma procedurilor de limitare sau anulare  
 – issued patent for invention, amended after limitation or cancellation procedures  
 – выданный патент на изобретение, измененный вследствие процедур ограничения или признания патента недействительным
- C8** – brevet de invenție eliberat, cu corecturi sau modificări în pagina de capăt (bibliografică) a documentului  
 – issued patent for invention with corrections or amendments to the front (bibliographic) page of the document  
 – выданный патент на изобретение, с изменениями или исправлениями в титульном листе документа
- C9** – brevet de invenție eliberat, cu corecturi sau modificări ale oricărei părți a documentului  
 – issued patent for invention with corrections or amendments to any part of the document  
 – выданный патент на изобретение, с изменениями или исправлениями в любой части документа
- T1** – traducerea revendicărilor cererii de brevet european  
 – translation of the claims of a European patent application  
 – перевод формулы заявки на европейский патент
- T2** – traducerea fasciculului de brevet european validat  
 – translation of the validated European patent specification  
 – перевод валидированного европейского патента
- T3** – Traducerea fasciculului de brevet european validat menținut în forma modificată  
 – Translation of the validated European patent specification maintained in its amended form  
 – Перевод валидированного европейского патента, поддерживаемого в измененной форме
- T4** – traducerea fasciculului de brevet european validat menținut în forma limitată  
 – translation of the validated European patent specification maintained in limited form  
 – перевод валидированного европейского патента, поддерживаемого в ограниченной форме
- T8** – traducerea corectată a fasciculului de brevet european validat cu corecturi în pagina de capăt (bibliografică) a documentului  
 – corrected translation of the validated European patent specification with corrections to the front (bibliographic) page of the document  
 – скорректированный перевод валидированного европейского патента, с исправлениями в титульном листе документа
- T9** – Traducerea corectată a fasciculului de brevet european validat cu corecturi ale oricărei părți a documentului  
 – corrected translation of the validated European patent specification with corrections to any part of the document  
 – скорректированный перевод валидированного европейского патента, с исправлениями в любой части документа

## 1.2 CODURILE PENTRU DOCUMENTELE DE BREVET DE INVENȚIE DE SCURTĂ DURATĂ CODES FOR SHORT-TERM PATENT DOCUMENTS КОДЫ ДЛЯ КРАТКОСРОЧНЫХ ПАТЕНТНЫХ ДОКУМЕНТОВ

- U0** – cerere de brevet de invenție de scurtă durată publicată înainte de termenul legal de 18 luni de la data de depozit sau data priorității recunoscute  
 – short-term patent application published before the established term of 18 months after the filing date or recognized priority date  
 – заявка на краткосрочный патент на изобретение, опубликованная раньше установленного 18-месячного срока с даты подачи или даты признанного приоритета
- U1** – cerere de brevet de invenție de scurtă durată publicată la termen, împreună cu raportul de documentare  
 – short-term patent application published within the established term together with a search report  
 – заявка на краткосрочный патент на изобретение, опубликованная в срок вместе с отчетом о поиске
- U2** – cerere de brevet de invenție de scurtă durată publicată la termen, fără raportul de documentare  
 – short-term patent application published within the established term without a search report  
 – заявка на краткосрочный патент на изобретение, опубликованная в срок без отчета о поиске
- U3** – raport de documentare al unei cereri de brevet de invenție de scurtă durată (publicat ulterior publicării cererii)  
 – search report of a short-term patent application (published after publication of the application)  
 – отчет о поиске по заявке на краткосрочный патент на изобретение (опубликованный после публикации заявки)
- Y** – brevet de invenție de scurtă durată acordat  
 – granted short-term patent for invention  
 – предоставленный краткосрочный патент на изобретение
- Y3** – brevet de invenție de scurtă durată acordat, amendat în urma procedurii de opoziție  
 – granted short-term patent for invention, amended after opposition procedure  
 – предоставленный краткосрочный патент на изобретение, измененный вследствие процедуры возражения

- Y8** – brevet de invenție de scurtă durată acordat, cu corecturi sau modificări în pagina de capăt (bibliografică) a documentului  
– granted short-term patent for invention with corrections or amendments to the front (bibliographic) page of the document  
– предоставленный краткосрочный патент на изобретение, с изменениями или исправлениями в титульном листе документа
- Y9** – brevet de invenție de scurtă durată acordat, cu corecturi sau modificări ale oricărei părți a documentului  
– granted short-term patent for invention with corrections or amendments to any part of the document  
– предоставленный краткосрочный патент на изобретение, с изменениями или исправлениями в любой части документа
- Z** – brevet de invenție de scurtă durată eliberat  
– issued short-term patent for invention  
– выданный краткосрочный патент на изобретение
- Z4** – brevet de invenție de scurtă durată eliberat, amendat în urma procedurilor de limitare sau de anulare  
– issued short-term patent for invention, amended after limitation or cancellation procedures  
– выданный краткосрочный патент на изобретение, измененный вследствие процедур ограничения или признания патента недействительным
- Z5** – brevet de invenție de scurtă durată prelungit  
– extended short-term patent for invention  
– продленный краткосрочный патент на изобретение
- Z6** – brevet de invenție de scurtă durată prelungit, amendat în urma procedurii de prelungire  
– extended short-term patent for invention, amended after extension procedure  
– продленный краткосрочный патент на изобретение, измененный вследствие процедуры продления
- Z8** – brevet de invenție de scurtă durată eliberat sau prelungit, cu corecturi sau modificări în pagina de capăt (bibliografică) a documentului  
– issued or extended short-term patent for invention with corrections or amendments to the front (bibliographic) page of the document  
– выданный или продленный краткосрочный патент на изобретение, с изменениями или исправлениями в титульном листе документа
- Z9** – brevet de invenție de scurtă durată eliberat sau prelungit, cu corecturi sau modificări ale oricărei părți  
– issued or extended short-term patent for invention with corrections or amendments to any part of the document  
– выданный или продленный краткосрочный патент на изобретение, с изменениями или исправлениями любой части документа

**CODURILE OMPI PENTRU CODIFICAREA TITLURILOR INFORMAȚIILOR  
REFERITOARE LA INVENȚII, PUBLICATE ÎN BULETINUL OFICIAL  
DE PROPRIETATE INTELECTUALĂ CONFORM NORMEI ST.17**

**WIPO CODES ON CODING OF HEADINGS OF ANNOUNCEMENTS CONCERNING  
INVENTIONS MADE IN THE OFFICIAL BULLETIN OF INTELLECTUAL PROPERTY  
IN ACCORDANCE WITH THE STANDARD ST.17**

**КОДЫ ВОИС ДЛЯ КОДИРОВАНИЯ ЗАГОЛОВКОВ ИНФОРМАЦИИ,  
ОТНОСЯЩЕЙСЯ К ИЗОБРЕТЕНИЯМ, ПУБЛИКУЕМОЙ В ОФИЦИАЛЬНОМ  
БЮЛЛЕТЕНЕ ИНТЕЛЛЕКТУАЛЬНОЙ СОБСТВЕННОСТИ  
В СООТВЕТСТВИИ СО СТАНДАРТОМ ST.17**

- BB1A** Cereri de brevet de invenție publicate  
Published patent applications  
Опубликованные заявки на патент на изобретение
- BB1Y** Cereri de brevet de invenție de scurtă durată publicate  
Published short-term patent applications  
Опубликованные заявки на краткосрочные патенты
- BB2A** Cereri de brevet european pentru care s-a solicitat validarea în Republica Moldova publicate  
Published European patent applications for which validation in the Republic of Moldova has been requested  
Опубликованные заявки на европейский патент, для которых была запрошена валидация в Республике Молдова
- FF4A** Brevete de invenție acordate  
Granted patents for invention  
Предоставленные патенты на изобретения

- FF9Y** Brevete de invenție de scurtă durată acordate  
Granted short-term patents for invention  
Предоставленные краткосрочные патенты на изобретения
- FG9A** Publicarea traducerii fascicolului de brevet european validat în Republica Moldova  
Publication of the translation of the European patent specification validated in the Republic of Moldova  
Публикация перевода описания изобретения к европейскому патенту, валидированному в Республике Молдова
- FA9A** Lista cererilor de brevet de invenție retrase  
List of withdrawn patent applications  
Перечень отозванных заявок на патент
- FC9A** Lista cererilor de brevet de invenție respinse  
List of rejected patent applications  
Перечень отклоненных заявок на патент
- FG4A** Lista brevetelor de invenție eliberate  
List of issued patents for invention  
Перечень выданных патентов на изобретения
- FG9Y** Lista brevetelor de invenție de scurtă durată eliberate  
List of issued short-term patents for invention  
Перечень выданных краткосрочных патентов на изобретение
- FA9Y** Lista cererilor de brevet de invenție de scurtă durată retrase  
List of withdrawn short-term patent applications  
Перечень отозванных заявок на краткосрочный патент
- FC9Y** Lista cererilor de brevet de invenție de scurtă durată respinse  
List of rejected short-term patent applications  
Перечень отклоненных заявок на краткосрочный патент
- MM4A** Decăderi din drepturile ce decurg din brevet de invenție  
Forfeiture of rights deriving from the patent for invention  
Утеря прав, вытекающих из патента на изобретение
- MM9Y** Decăderi din drepturile ce decurg din brevet de invenție de scurtă durată  
Forfeiture of rights deriving from the short-term patent for invention  
Утеря прав, вытекающих из краткосрочного патента на изобретение
- ND4Y** Lista brevetelor de invenție de scurtă durată al căror termen de valabilitate a fost prelungit  
List of short-term patents for invention whose term of validity has been extended  
Перечень краткосрочных патентов на изобретения, срок действия которых был продлен
- MK4A** Lista brevetelor de invenție a căror durată de valabilitate a expirat  
List of expired patents for invention  
Перечень патентов на изобретения, срок действия которых истек

## SECȚIUNILE CLASIFICĂRII INTERNAȚIONALE DE BREVETE (CIB)

### INTERNATIONAL PATENT CLASSIFICATION SECTIONS (IPC)

### РАЗДЕЛЫ МЕЖДУНАРОДНОЙ ПАТЕНТНОЙ КЛАССИФИКАЦИИ (МПК)

- |   |   |
|---|---|
| <b>A</b> NECESITĂȚI CURENTE ALE VIEȚII<br>HUMAN NECESSITIES<br>УДОВЛЕТВОРЕНИЕ ЖИЗНЕННЫХ<br>ПОТРЕБНОСТЕЙ ЧЕЛОВЕКА                                      | <b>E</b> CONSTRUCȚII FIXE<br>FIXED CONSTRUCTIONS<br>СТРОИТЕЛЬСТВО   |
| <b>B</b> TEHNICI INDUSTRIALE DIVERSE.<br>TRANSPORT PERFORMING<br>OPERATIONS. TRANSPORTING<br>РАЗЛИЧНЫЕ ТЕХНОЛОГИЧЕСКИЕ<br>ПРОЦЕССЫ. ТРАНСПОРТИРОВАНИЕ | <b>F</b> MECANICĂ. ILUMINAT. ÎNCĂLZIRE. ARMAMENT.<br>EXPLOZIVE<br>MECHANICAL ENGINEERING. LIGHTING. HEATING.<br>WEAPONS. BLASTING<br>МЕХАНИКА. ОСВЕЩЕНИЕ. ОТОПЛЕНИЕ. ОРУЖИЕ.<br>ВЗРЫВНЫЕ РАБОТЫ |
| <b>C</b> CHIMIE ȘI METALURGIE<br>CHEMISTRY. METALLURGY<br>ХИМИЯ И МЕТАЛЛУРГИЯ   | <b>G</b> FIZICĂ<br>PHYSICS<br>ФИЗИКА  |
| <b>D</b> TEXTILE ȘI HÂRTIE<br>TEXTILES. PAPER<br>ТЕКСТИЛЬ И БУМАГА  | <b>H</b> ELECTRICITATE<br>ELECTRICITY<br>ЭЛЕКТРИЧЕСТВО  |

## **BB1A Cereri de brevet de invenție publicate / Published patent applications / Опубликованные заявки на патент на изобретение**

**P**ublicarea în BOPI a cererilor de brevet asigură solicitantului o protecție provizorie în condițiile prevăzute de art. 19 din Legea nr. 50-XVI din 07.03.2008 privind protecția invențiilor. Descrierile cererilor de brevet, ale căror rezumate sunt publicate în BOPI, se află în biblioteca AGEPI, accesibile publicului, și pot fi consultate direct sau se pot comanda copii, contra cost.

Conform art. 89(1) din Lege, după publicarea cererii de brevet orice persoană poate să prezinte la AGEPI observații referitor la brevetabilitatea invenției care constituie obiectul cererii de brevet.

**P**ublication of patent applications in BOPI provides for the applicant a provisional protection in accordance with Art. 19 of the Law No. 50-XVI of 07.03.2008 on the Protection of Inventions. Descriptions of the patent applications, the abstracts of which are published in BOPI, are available to the public in the AGEPI library and may be consulted directly or copies may be ordered for payment of an additional fee.

According to Art. 89(1) of the Law, in any proceedings before the AGEPI, following the publication of the patent application, any third party may present observations concerning the patentability of the invention to which the application relates.

**П**убликация заявок на патент в BOPI обеспечивает заявителю временную охрану на условиях, предусмотренных в ст. 19 Закона № 50-XVI от 07.03.2008 г. об охране изобретений. Описания к заявкам на патенты, рефераты которых опубликованы в BOPI, находятся в библиотеке AGEPI, общедоступны для ознакомления, а за дополнительную плату могут быть заказаны их копии.

Согласно ст. 89(1) Закона, после публикации заявки на патент любое лицо вправе представить в AGEPI свои замечания в отношении патентоспособности изобретения, являющегося предметом заявки на патент.

- (21) **a 2018 0049 (13) A2**  
 (51) **Int. Cl.: A61K 31/198** (2006.01)  
**A61K 31/205** (2006.01)  
**A61P 9/10** (2006.01)
- (22) 2016.11.16  
 (31) u2015 11330; a2016 11435  
 (32) 2015.11.17; 2015.11.11  
 (33) UA; UA  
 (85) 2018.06.14  
 (86) PCT/IB2016/056901, 2016.11.16  
 (87) WO 2017/085642 A1, 2017.05.26  
 (71) M. T. K. MEDICAL CENTER LIMITED LIABILITY COMPANY, UA  
 (72) GUMENIUK Mykola Ivanovych, UA  
 (74) ANDRIEȘ Ludmila  
 (54) **Compoziție farmaceutică**  
 (57) Prezenta invenție se referă la domeniul medicinei, și anume la remedii pentru tratamentul bolii ischemice a cordului și al consecințelor ei. Compoziția farmaceutică conține hidroclorură de arginină, levocarnitină și apă pentru injecții.

Revendicări: 5

\*  
\* \*

- (54) **Pharmaceutical composition**  
 (57) The present invention relates to medicine, namely to means for the treatment of ischemic heart disease and its consequences. The pharmaceutical composition contains arginine hydrochloride, levocarnitine and water for injections.

Claims: 5

\*  
\* \*

- (54) **Фармацевтическая композиция**  
 (57) Данное изобретение относится к области медицины, а именно к средствам для лечения ишемической болезни сердца и ее последствий. Фармацевтическая композиция содержит аргинина гидрохлорид, левокарнитин и воду для инъекций.

П. формулы: 5

- (21) **a 2018 0042 (13) A2**  
 (51) **Int. Cl.: A61K 39/00** (2006.01)  
**A61K 39/395** (2006.01)  
**A61P 7/02** (2006.01)  
**A61P 37/02** (2006.01)  
**C07K 16/40** (2006.01)
- (22) 2016.11.09  
 (31) 62/252,814; 62/406,726  
 (32) 2015.11.09; 2016.10.11  
 (33) US; US  
 (85) 2018.06.06  
 (86) PCT/US2016/061113, 2016.11.09  
 (87) WO 2017/083371 A1, 2017.05.18  
 (71) OMEROS CORPORATION, US; UNIVERSITY OF LEICESTER, GB  
 (72) DEMOPULOS Gregory A., US; DUDLER Thomas, US; SCHWAEBLE Hans-Wilhelm, GB  
 (74) ANDRIEȘ Ludmila  
 (54) **Metode de tratare a stărilor asociate cu activarea complementului dependentă de MASP-2**  
 (57) Într-un aspect, invenția prevede metode de inhibare a efectelor activării complementului dependente de MASP-2 la un subiect uman, care suferă de microangiopatie trombotică (TMA) asociată cu transplantul de celule stem hematopoietice. Metodele includ etapa de administrare la subiectul ce are nevoie de aceasta a unei cantități de agent inhibitor al MASP-2, care inhibă eficient activarea complementului dependentă de MASP-2.

Revendicări: 10

Figuri: 60

Secvențe: 71

\*  
\* \*

- (54) **Methods for treating conditions associated with MASP-2-dependent complement activation**  
 (57) In one aspect, the invention provides methods of inhibiting the effects of MASP-2-dependent complement activation in a human subject suffering from thrombotic microangiopathy (TMA) associated with hematopoietic stem cell transplant. The methods comprise the step of administering, to a subject in need thereof, an amount of a MASP-2 inhibitory agent effective to inhibit MASP-2-dependent complement activation.

Claims: 10

Fig.: 60

Sequences: 71

\*  
\* \*



- (54) **Способы лечения состояний, связанных с MASP-2-зависимой активацией комплемента**
- (57) В одном аспекте, изобретение предлагает способы ингибирования эффектов MASP-2-зависимой активации комплемента у человека, страдающего от тромботической микроангиопатии (ТМА), связанной с трансплантацией гемопоэтических стволовых клеток. Способы включают стадию введения субъекту, нуждающемуся в этом, количества MASP-2 ингибирующего средства, которое эффективно ингибирует MASP-2-зависимую активацию комплемента.

П. формулы: 10

Фиг.: 60

Последовательности: 71

- (21) **a 2017 0036 (13) A2**
- (51) **Int. Cl.: B26B 21/14 (2006.01)**  
**B26B 21/24 (2006.01)**  
**B26B 21/44 (2006.01)**  
**B26B 21/52 (2006.01)**

- (22) 2017.03.31
- (71) VALCOV Victor, MD; CIORTAN Constantin, MD
- (72) VALCOV Victor, MD
- (74) ȘCERBAN Pavel
- (54) **Sistem de ras**
- (57) Invenția se referă la sisteme de ras, ce conțin un mâner și cartușe de rezervă și asigură un debit de lichid pe pelea utilizatorului în procesul folosirii acestora. Sistemul de ras conține un mâner (1) cu un canal (2) interior pentru trecerea lichidului; un cap (3) intermediar pe capătul proximal al mânerului (1) cu un canal cu fantă (4) ce comunică cu canalul (2) mânerului (1); un portcartuș (5) în formă de pârghie oscilantă cu un canal interior cu fantă pe capătul proximal al capului (3), ce comunică cu canalul cu fantă (4) al capului (3); un cartuș detașabil (7) și un adaptor (8) cu canal interior (9) pentru trecerea lichidului, conectat la sursa de lichid. Cuplările adaptorului (8) cu mânerul (1), mânerului (1) cu capul (3), capului (3) cu portcartușul (5) sunt executate detașabile prin intermediul unei conexiuni știft/priză.

Revendicări: 6

Figuri: 3

\*  
\* \*

- (54) **Razor system**
- (57) The invention relates to razor systems comprising a handle and replaceable cartridges and providing liquid delivery to the user's skin during use. The razor system comprises a handle (1) with an internal liquid passage channel (2); a transition head (3) on the proximal end of the handle (1) with a slot channel (4) communicating with the channel (2) of the handle (1); a cartridge holder (5) in the form of a rocker with an internal slot channel (6) on the proximal end of the head (3), communicating with the slot channel (4) of the head (3); a removable cartridge (7) and an adapter (8) with an internal liquid passage channel (9), connected to the liquid source. The couplings of the adapter (8) with the handle (1), of the handle (1) with the head (3), of the head (3) with the cartridge holder (5) are made detachable by means of a pin/plug connection.

Claims: 6

Fig.: 3

\*  
\* \*

- (54) **Бритвенная система**
- (57) Изобретение относится к бритвенным системам, содержащим рукоятку и сменные картриджи и обеспечивающим подачу жидкости на кожу пользователя во время их использования. Бритвенная система содержит рукоятку (1) с внутренним каналом (2) для прохождения жидкости; переходную головку (3) на проксимальном конце рукоятки (1) со щелевым каналом (4), сообщающимся с каналом (2) рукоятки (1); держатель картриджа (5) в виде коромысла с внутренним щелевым каналом (6) на проксимальном конце головки (3), сообщающимся со щелевым каналом (4) головки (3); съемный картридж (7) и подсоединяемый к источнику жидкости адаптер (8) с внутренним каналом (9) для прохождения жидкости. Сопряжения адаптера (8) с рукояткой (1), рукоятки (1) с головкой (3), головки (3) с держателем картриджа (5) выполнены разъемными при помощи штырево-го/штукерного соединения.

П. формулы: 6

Фиг.: 3

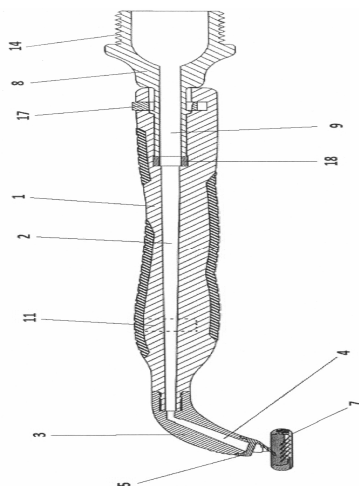

- (21) a 2018 0023 (13) A2  
 (51) Int. Cl.: C07D 239/48 (2006.01)  
 A61P 11/00 (2006.01)  
 A61K 31/4965 (2006.01)
- (22) 2012.06.26  
 (31) 61/501687; 61/635745  
 (32) 2011.06.27; 2012.04.19  
 (33) US; US  
 (62) a 2014 0008, 2012.06.26  
 (85) 2014.01.23  
 (86) PCT/US2012/044272, 2012.06.26  
 (87) WO 2013/003386 A1, 2013.01.03  
 (71) PARION SCIENCES INC., US  
 (72) JOHNSON Michael R., US  
 (74) MARGINE Ion  
 (54) **3,5-Diamino-6-cloro-N-(N-(4-(4-(2-(hexil (2,3,4,5,6-pentahidroxi) amino) etoxi) fenil) butil) carbamimidoil) pirazin-2-carboxamida**

- (57) Prezenta invenție se referă la compusul cu formula (I):

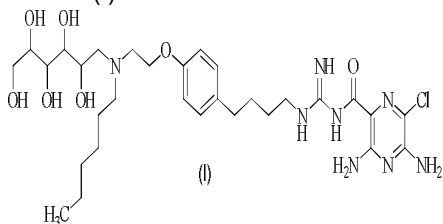

sau sărurile farmaceutic acceptabile ale acestuia, precum și la compoziții care le conțin, la procedee de preparare a acestora, la metode terapeutice de utilizare în stimularea hidratării suprafețelor mucoase și tratamentul bronhopneumopatiei obstructive cronice, astmului bronșic, bronșiectaziei, bronșitei acute și cronice, fibrozei chistice, emfizemului și pneumoniei.

Revendicări: 25  
 Figuri: 10

\*  
 \* \*

- (54) **3,5-Diamino-6-chloro-N-(N-(4-(4-(2-(hexil (2,3,4,5,6-pentahidroxi) amino) etoxi) fenil) butil) carbamimidoil) pirazine-2-carboxamide**
- (57) The present invention relates to the compound of formula (I):

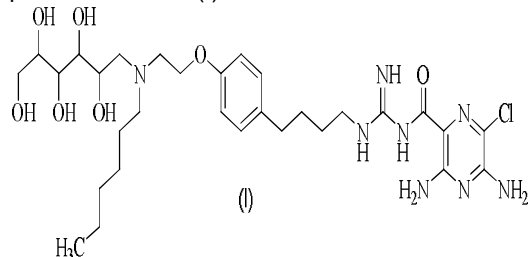

or pharmaceutically acceptable salts thereof, as well as compositions containing the same, processes for the preparation of the same, and therapeutic methods of use therefore in promoting hydration of mucosal surfaces and treating chronic obstructive pulmonary disease, asthma, bronchiectasis, acute and chronic bronchitis, cystic fibrosis, emphysema, and pneumonia.

Claims: 25

Fig.: 10

\*  
 \* \*

- (54) **3,5-Диамино-6-хлор-N-(N-(4-(4-(2-(гексил (2,3,4,5,6-пентагидрокси) амино) этокси) фенил) бутил) карбамимидоил)пиразин-2-карбоксамид**

- (57) Настоящее изобретение относится к соединению формулы (I):

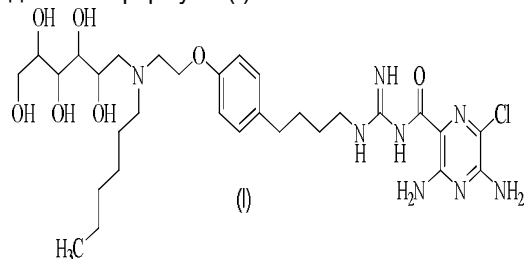

или к его фармацевтически приемлемым солям, а также к композициям их содержащим, к способам их получения, к терапевтическим методам использования в стимуляции гидратации поверхности слизистых оболочек и лечении хронической обструктивной болезни легких, бронхиальной астмы, бронхоэктаза, острого и хронического бронхита, муковисцидоза, эмфиземы и пневмонии.

П. формулы: 25

Фиг.: 10

- (21) a 2017 0024 (13) A2  
 (51) Int. Cl.: F04B 19/16 (2006.01)  
 F04B 47/02 (2006.01)  
 E21B 43/00 (2006.01)  
 (22) 2017.03.03  
 (71)(72) GUȚU Nicolae, MD  
 (74) PARASCA Dumitru  
 (54) **Instalație hidraulică de extragere a petrolului greu**  
 (57) Invenția se referă la instalațiile hidraulice de extragere a petrolului greu, care servesc pentru extragerea artificială a petrolului din sonde, preponderent a petrolului greu cu o densitate și viscozitate sporită, precum și cu un conținut ridicat de impurități naturale (apă, nisip, parafină etc.) în condiții de presiune înaltă a gazelor și temperaturi joase, prin intermediul unui sistem hidraulic de tracțiune cu unul sau mai multe motoare hidraulice și a două elemente flexibile, unul pentru antrenare și altul pentru transportul continuu al petrolului brut, în funcție de caracteristicile sondelor, petrolului și mediului înconjurător.  
 Instalația, conform invenției, constă din șase componente integrate: un modul de acționare, un sistem de stocare și măsurare, un ansamblu de mentenanță, un modul hidraulic, un modul de automatizare și monitorizare, un echipament subteran și un element flexibil de transport continuu. Mișcarea continuă a elementului flexibil asigură transportul la suprafață a petrolului, iar modulul de acționare eliberează ramura descendentă a elementului flexibil de transport continuu al petrolului brut și impurităților, care se acumulează în sistemul de stocare și măsurare.

Revendicări: 5

Figuri: 10

\*  
\* \*

- (54) **Hydraulic heavy oil extraction plant**  
 (57) The invention relates to hydraulic heavy oil extraction plants, which are intended for the artificial extraction of crude oil from wells, mainly heavy oil with increased density and viscosity, and also with a high content of natural impurities (water, sand, paraffin, etc.) in high gas pressure and reduced temperature conditions, using a hydraulic traction system with one or more hydraulic motors and two flexible elements, one for actuation and one for continuous automated transportation of crude oil, depending on the characteristics of the wells, oil and environment.

The plant, according to the invention, consists of six integrated components: a drive module, a storage and measuring system, a maintenance unit, a hydraulic module, an automation and monitoring module, an underground equipment, and a flexible continuous transporting element. The continuous movement of the flexible element provides for the transportation of oil to the surface, and the drive module releases the descending branch of the flexible element for continuous transportation of crude oil and impurities that accumulate in the storage and measuring system.

Claims: 5

Fig.: 10

\*  
\* \*

- (54) **Гидравлическая установка для извлечения тяжелой нефти**  
 (57) Изобретение относится к гидравлическим установкам для извлечения тяжелой нефти, которые предназначены для искусственного извлечения сырой нефти из скважины, в основном тяжелой нефти с повышенной плотностью и вязкостью, а также с высоким содержанием природных примесей (вода, песок, парафин и т. д.) в условиях высокого давления газа и пониженной температуры, при помощи гидравлической тяговой установки с одним или несколькими гидравлическими двигателями и двумя гибкими элементами, один для приведения в движение и один для непрерывной автоматизированной транспортировки сырой нефти, в зависимости от характеристик скважины, нефти и окружающей среды.  
 Установка, согласно изобретению, состоит из шести интегрированных компонентов: приводной модуль, система хранения и дозирования, узел технического обслуживания, гидравлический модуль, модуль автоматизации и мониторинга, подземное оборудование и непрерывный гибкий транспортировочный элемент. Непрерывное движение гибкого элемента обеспечивает транспортировку нефти на поверхность, а приводной модуль освобождает нисходящую ветвь гибкого элемента непрерывной транспортировки сырой нефти и примесей, которые накапливаются в системе хранения и измерения.

П. формулы: 5

Фиг.: 10

**BB2A Cereri de brevet european  
pentru care s-a solicitat validarea  
în Republica Moldova publicate /  
Published European patent  
applications for which validation in the  
Republic of Moldova has been requested /  
Опубликованные заявки на европейский  
патент, для которых была испрашена  
валидация в Республике Молдова**

**A** GEPI publică fiecare solicitare de validare după informarea de către OEB privind achitarea taxei stabilite pentru validare, dar nu înainte de expirarea unui termen de 18 luni de la data depunerii sau, dacă o prioritate a fost revendicată, de la data celei mai vechi priorități. O cerere de brevet european, pentru care s-a plătit taxa de validare, și un brevet european validat vor avea aceleași efecte ca și o cerere de brevet sau un brevet în conformitate cu Legea Nr. 50-XVI din 07.03.2008 privind protecția invențiilor.

**A** GEPI shall publish any request for validation after it has been informed by the EPO that the prescribed validation fee has been paid, but not before the expiry of a time limit of 18 months from the filing date or, if priority has been claimed, the earliest priority date. A European patent application for which the validation fee has been paid and a validated European patent shall have the same effects as a patent application and a patent in accordance with the Law No. 50-XVI of 07.03.2008 on the Protection of Inventions.

**К** аждое ходатайство о валидации публикуется Агентством после получения от ЕПВ подтверждения оплаты установленной таксы за валидацию, но не ранее истечения 18-месячного срока с даты подачи или, если испрашен приоритет, с даты наиболее раннего приоритета. Заявка на европейский патент, по которой была оплачена такса за валидацию, и валидированный европейский патент имеют по отношению к заявке на патент и к патенту то же действие, что и заявка на патент и патент в соответствии с Законом № 50-XVI от 07.03.2008 об охране изобретений.

- (21) **e 2018 0714**  
 (51) Int.Cl.: **C07K 16/28** (2006.01.01)  
**A61P 37/06** (2006.01.01)  
 (96) 16774750.0, 2016.09.16  
 (87) WO 2017/049024, 2017.03.23  
 (31) 201562220442P  
 (32) 2015.09.18  
 (33) US  
 (71) CEPHALON, INC., US  
 (72) POULTON Lynn Dorothy, AU; POLLARD Matthew, AU; DOYLE Anthony G., AU; COOKSEY Bridget Ann, AU; PANDE Vanya, AU; CLARKE Adam William, AU  
 (54) **Anticorpi care se leagă în mod specific la TL1A**  
**Antibodies that specifically bind to TL1A**  
**Антитела, которые специфически связываются с TL1A**

- (21) **e 2018 0715**  
 (51) Int.Cl.: **C07D 405/14** (2006.01.01)  
**C07D 413/14** (2006.01.01)  
**C07D 405/06** (2006.01.01)  
**C07D 417/14** (2006.01.01)  
**A61K 31/443** (2006.01.01)  
**A61P 29/00** (2006.01.01)  
**A61P 37/00** (2006.01.01)  
 (96) 16775485.2, 2016.09.13  
 (87) WO 2017/046096, 2017.03.23  
 (31) 15185283  
 (32) 2015.09.15  
 (33) EP  
 (71) LEO PHARMA A/S, DK  
 (72) JOHNSON Patrick Stephen, DK; DACK Kevin Neil, DK; HENRIKSSON Krister, DK  
 (54) **Modulatori ai receptorilor glucocorticoizi nesteroidieni pentru administrarea locală a medicamentelor**  
**Non-steroidal glucocorticoid receptor modulators for local drug delivery**  
**Модуляторы нестероидных глюкокортикоидных рецепторов для местного введения лекарственных средств**

- (21) **e 2018 0716**  
 (51) Int.Cl.: **A61L 27/36** (2006.01.01)  
**A61L 27/56** (2006.01.01)  
**A61L 27/60** (2006.01.01)  
 (96) 16775926.5, 2016.09.16  
 (87) WO 2017/049215, 2017.03.23  
 (31) 201562220227P; 201662334440P  
 (32) 2015.09.17; 2016.05.10  
 (33) US; US  
 (71) STIMLABS LLC, US  
 (72) DANIEL John, US; GRIFFITHS Sarah, US; BERG Richard A., US  
 (54) **Compoziții derivate din placentă și procedee de obținere a acestora**  
**Compositions derived from placenta and methods of producing the same**  
**Композиции, полученные из плаценты и способы их получения**

- (21) **e 2018 0717**  
 (51) Int.Cl.: **F16H 1/28** (2006.01.01)  
 (96) 16794035.2, 2016.09.16  
 (87) WO 2017/046767, 2017.03.23  
 (31) UB20153713  
 (32) 2015.09.17  
 (33) IT  
 (71) SAMP S.P.A. CON UNICO SOCIO, IT  
 (72) FELISA Giuseppe, IT; FIORETTI Daniele, IT  
 (54) **Transmisie planetară precesională**  
**Precision planetary gear**  
**Планетарная прецессионная передача**

- (21) **e 2018 0718**  
 (51) Int.Cl.: **A61B 1/307** (2006.01.01)  
**A61M 3/02** (2006.01.01)  
 (96) 16809517.2, 2016.09.15  
 (87) WO 2017/046621, 2017.03.23  
 (31) 1500419; 1500648  
 (32) 2015.09.16; 2015.12.23  
 (33) HU; HU  
 (71) LOVÁSZ Sándor, HU; RÉNYI Gábor, HU; GIBER János, HU  
 (72) LOVÁSZ Sándor, HU; RÉNYI Gábor, HU; GIBER János, HU

- (54) **Adaptor, proces și utilizare pentru instilarea agenților în vezica urinară prin uretră fără cateter**  
**Adapter, process and use for instillation of agents into the bladder through the urethra without catheter**  
**Адаптер, процесс и использование для инстиляции агентов в мочевого пузыря через мочеиспускательный канал без катетера**

---

(21) **e 2018 0719**

- (51) Int.Cl.: **F03H 1/00** (2006.01.01)  
**B64G 1/40** (2006.01.01)
- (96) 16845382.7, 2016.09.09  
(87) WO 2017/045020, 2017.03.23  
(31) 2015903748  
(32) 2015.09.15  
(33) AU  
(71) NEUMANN SPACE PTY LTD, AU  
(72) NEUMANN Patrick, AU; BILEK Marcela, AU; MCKENZIE David, AU
- (54) **Sistem propulsor cu arc catodic cu impulsuri declanșat de un conductor interior**  
**Internal wire-triggered pulsed cathodic arc propulsion system**  
**Движительная система с импульсной катодной дугой, запускаемой внутренним проводом**

---

(21) **e 2018 0720**

- (51) Int.Cl.: **C08L 101/02** (2006.01.01)  
**C08K 3/34** (2006.01.01)  
**C08K 9/04** (2006.01.01)  
**C08L 23/02** (2006.01.01)  
**C08L 53/00** (2006.01.01)  
**C08L 91/00** (2006.01.01)  
**C08L 101/12** (2006.01.01)
- (96) 16846147.3, 2016.08.04  
(87) WO 2017/047274, 2017.03.23  
(31) 2015184491; 2016098268  
(32) 2015.09.17; 2016.05.16  
(33) JP; JP  
(71) JXTG NIPPON OIL & ENERGY CORPORATION, JP  
(72) CHINO Keisuke, JP; SUZUKI Hiroaki, JP; JIN Zhengzhe, JP; MATSUO Yusuke, JP
- (54) **Compoziție de elastomer termoplastic și procedeu de obținere a acesteia**  
**Thermoplastic elastomer composition and method for preparing same**  
**Термопластичная эластомерная композиция и способ ее получения**

(21) **e 2018 0721**

- (51) Int.Cl.: **C08G 69/48** (2006.01.01)  
**A61K 33/24** (2006.01.01)  
**A61P 35/00** (2006.01.01)  
**C07F 15/00** (2006.01.01)  
**C08G 65/333** (2006.01.01)  
**C08G 65/337** (2006.01.01)  
**C08G 69/10** (2006.01.01)  
**C08G 69/40** (2006.01.01)
- (96) 16846368.5, 2016.09.08  
(87) WO 2017/047497, 2017.03.23  
(31) 2015180875  
(32) 2015.09.14  
(33) JP  
(71) NIPPON KAYAKU KABUSHIKI KAISHA, JP  
(72) NAKAMURA Masaharu, JP; FUKUDA Tsuyoshi, JP; KIKUCHI Yusaku, JP; WATANABE Chihiro, JP
- (54) **Conjugat polimeric al complexului de platină hexa-coordonat**  
**Polymer conjugate of hexa-coordinated platinum complex**  
**Полимерный конъюгат гексакоординированного комплекса платины**

---

(21) **e 2018 0722**

- (51) Int.Cl.: **C07D 401/12** (2006.01.01)  
**A61K 31/5377** (2006.01.01)  
**A61P 29/00** (2006.01.01)  
**A61P 37/08** (2006.01.01)  
**A61P 43/00** (2006.01.01)
- (96) 16846662.1, 2016.09.16  
(87) WO 2017/047791, 2017.03.23  
(31) 2015184022  
(32) 2015.09.17  
(33) JP  
(71) TAIHO PHARMACEUTICAL CO., LTD., JP  
(72) AOKI Shinichi, JP
- (54) **Cristal nou al compusului piperazinic**  
**New crystal of piperazine compound**  
**Новый кристалл пиперазинового соединения**

---

(21) **e 2018 0723**

- (51) Int.Cl.: **A61K 31/404** (2006.01.01)  
**C07D 209/30** (2006.01.01)
- (96) 16847099.5, 2016.09.12  
(87) WO 2017/048612, 2017.03.23  
(31) 201516411  
(32) 2015.09.16  
(33) GB  
(71) IOMET PHARMA LTD., GB; MERCK SHARP & DOHME CORP., US

- (72) COWLEY Phillip M., GB; HAN Yongxin, US  
 (54) **Compus farmaceutic**  
**Pharmaceutical compound**  
**Фармацевтическое соединение**

- (21) **e 2018 0724**  
 (51) Int.Cl.: **C12P 21/00** (2006.01.01)  
**C12N 15/74** (2006.01.01)  
**C07K 14/005** (2006.01.01)  
**C07K 14/195** (2006.01.01)  
**A61K 38/16** (2006.01.01)  
 (96) 16847136.5, 2016.09.13  
 (87) WO 2017/048714, 2017.03.23  
 (31) 201562218884P  
 (32) 2015.09.15  
 (33) US  
 (71) ADVAXIS, INC., US; THE TRUSTEES OF THE UNIVERSITY OF PENNSYLVANIA, US  
 (72) WALLECHA Anu, US; PATERSON Yvonne, US  
 (54) **Procedeu de obținere a unei formulări imunoterapeutice ce conține o tulpină recombinantă de Listeria**  
**Manufacturing method of an immunotherapeutic formulation comprising a recombinant Listeria strain**  
**Способ получения иммунотерапевтического препарата, содержащего рекомбинантный штамм Листерии**

- (21) **e 2018 0725**  
 (51) Int.Cl.: **A23K 10/30** (2016.01.01)  
**A23K 20/147** (2016.01.01)  
**A23K 20/163** (2016.01.01)  
**A23K 10/20** (2016.01.01)  
**A23K 20/00** (2016.01.01)  
**A23K 40/00** (2016.01.01)  
**A23K 40/20** (2016.01.01)  
**A23K 50/40** (2016.01.01)  
 (96) 16847301.5, 2016.09.15  
 (87) WO 2017/048958, 2017.03.23  
 (31) 201562218891P  
 (32) 2015.09.15  
 (33) US  
 (71) SPECTRUM BRANDS, INC., US  
 (72) CARLEY Joseph C., US; MILLER Benjamin, US; HIMES William D., US  
 (54) **Formulare de rumegătură pentru animale și procedeu de fabricare a acestora**  
**Animal chew formulation and method of making the same**  
**Состав жвачки для животных и способ его изготовления**

- (21) **e 2018 0726**  
 (51) Int.Cl.: **A61K 39/395** (2006.01.01)  
**C07K 16/28** (2006.01.01)  
 (96) 16847356.9, 2016.09.16  
 (87) WO 2017/049038, 2017.03.23  
 (31) 201562219578P; 201562220147P  
 (32) 2015.09.16; 2015.09.17  
 (33) US; US  
 (71) ABLEXIS, LLC, US  
 (72) LIPPINCOTT John, US; DUEY Dana, US  
 (54) **Anticorpi anti-CD115**  
**Anti-CD115 antibodies**  
**Антитела против CD115**

- (21) **e 2018 0727**  
 (51) Int.Cl.: **A61K 39/395** (2006.01.01)  
**C07K 16/28** (2006.01.01)  
**C07K 16/30** (2006.01.01)  
**C07K 16/46** (2006.01.01)  
 (96) 16847437.7, 2016.09.16  
 (87) WO 2017/049149, 2017.03.23  
 (31) 201562220028P; 201562242669P; 201562250756P  
 (32) 2015.09.17; 2015.10.16; 2015.11.04  
 (33) US; US; US  
 (71) IMMUNOGEN, INC., US  
 (72) PONTE Jose, US; PINKAS Jan, US; RUIZ-SOTO Rodrigo R., US  
 (54) **Combinatii terapeutice ce conțin imunocjugate anti-FOLR1**  
**Therapeutic combinations comprising anti-FOLR1 immunoconjugates**  
**Терапевтические комбинации, содержащие иммуноконъюгаты анти-FOLR1**

- (21) **e 2018 0728**  
 (51) Int.Cl.: **A61K 39/02** (2006.01.01)  
**A61K 48/00** (2006.01.01)  
**A61K 39/00** (2006.01.01)  
 (96) 16847487.2, 2016.09.16  
 (87) WO 2017/049218, 2017.03.23  
 (31) 201562219961P  
 (32) 2015.09.17  
 (33) US  
 (71) ADVAXIS, INC., US  
 (72) PETIT Robert, US; MAURO David J., US  
 (54) **Tulpini vaccinale de Listeria recombinante și procedee de utilizare a acestora în imunoterapia cancerului**  
**Recombinant Listeria vaccine strains and methods of using the same in cancer immunotherapy**

**Рекомбинантные вакцинные штаммы  
Листерии и способы их использования  
при иммунотерапии рака**

- 
- (21) **e 2018 0735**  
 (51) Int.Cl.: **C07D 401/12** (2006.01.01)  
**A61K 31/4418** (2006.01.01)  
**A61P 25/16** (2006.01.01)  
**A61P 25/28** (2006.01.01)  
 (96) 16770283.6, 2016.09.23  
 (87) WO 2017/050978, 2017.03.30  
 (31) 15186394; 16172005  
 (32) 2015.09.23; 2016.05.30  
 (33) EP; EP  
 (71) JANSSEN PHARMACEUTICA, N.V., BE  
 (72) ROMBOUITS Frederik Jan Rita, BE;  
 GIJSEN Henricus Jacobus Maria, BE;  
 VAN BRANDT Sven Franciscus Anna, BE;  
 TRABANCO-SUÁREZ Andrés Avelino, ES  
 (54) **Derivați de 2,3,4,5-tetrahidropiridin-6-amină**  
**2,3,4,5-Tetrahydropyridin-6-amine derivatives**  
**Производные 2,3,4,5-тетрагидропиридин-**  
**6-амина**
- 

- (21) **e 2018 0736**  
 (51) Int.Cl.: **A61B 17/00** (2006.01.01)  
**A61M 5/19** (2006.01.01)  
 (96) 16770615.9, 2016.09.12  
 (87) WO 2017/053107, 2017.03.30  
 (31) 201514863489  
 (32) 2015.09.24  
 (33) US  
 (71) ETHICON, INC., US  
 (72) LAI Gwan-Ywan, US; JEFFCOAT Keith L., US  
 (54) **Capsule de pulverizare sau de picurare cu**  
**multiple canale de ieșire**  
**Spray or drip tips having multiple outlet**  
**channels**  
**Распылительные или капельные нако-**  
**нечники с многочисленными выходными**  
**каналами**
- 

- (21) **e 2018 0737**  
 (51) Int.Cl.: **A61K 9/00** (2006.01.01)  
**A61K 31/519** (2006.01.01)  
**A61P 17/14** (2006.01.01)  
 (96) 16775134.6, 2016.09.22  
 (87) WO 2017/050891, 2017.03.30  
 (31) 15186644; 2015190849  
 (32) 2015.09.24; 2015.09.29  
 (33) EP; JP
- 

- (71) LEO PHARMA A/S, DK; JAPAN TOBACCO  
 INC., JP  
 (72) SIERRA Michael, DK; LABUDA Tord, DK;  
 TANIMOTO Atsuo, JP; SHINOZAKI Yuichi, JP  
 (54) **Tratamentul alopeciei areata**  
**Treatment of alopecia areata**  
**Лечение очаговой алопеции**
- 

- (21) **e 2018 0738**  
 (51) Int.Cl.: **A61K 31/473** (2006.01.01)  
**A61K 39/395** (2006.01.01)  
**A61K 31/49** (2006.01.01)  
**A61K 31/517** (2006.01.01)  
**A61K 31/5377** (2006.01.01)  
**A61P 25/28** (2006.01.01)  
**A61K 45/00** (2006.01.01)  
 (96) 16775842.4, 2016.09.23  
 (87) WO 2017/051188, 2017.03.30  
 (31) 201516905  
 (32) 2015.09.24  
 (33) GB  
 (71) BENEVOLENTAI BIO LIMITED, GB  
 (72) RICHARDSON Peter, GB; MEAD Richard, GB;  
 FERRAIUOLO Laura, GB; MULVANY Kenneth  
 Patrick, GB  
 (54) **Tratamentul bolilor neurodegenerative**  
**Treatment of neurodegenerative diseases**  
**Лечение нейродегенеративных**  
**заболеваний**
- 

- (21) **e 2018 0739**  
 (51) Int.Cl.: **A61K 39/12** (2006.01.01)  
**C07K 14/755** (2006.01.01)  
 (96) 16778589.8, 2016.09.23  
 (87) WO 2017/053677, 2017.03.30  
 (31) 201562232242P; 201662323182P;  
 201662365544P  
 (32) 2015.09.24; 2016.04.15; 2016.07.22  
 (33) US; US; US  
 (71) BIOMARIN PHARMACEUTICAL INC., US  
 (72) BUNTING Stuart, US; COLOSI Peter Camer-  
 on, US; PUNGOR Erno, US  
 (54) **Vectori virali adeno-asociați ai factorului III,**  
**particule virale asociate și formulări tera-**  
**peutice ce le conțin**  
**Adeno-associated virus factor VIII vectors,**  
**associated viral particles and therapeutic**  
**formulations comprising the same**  
**Адено-ассоциированные вирусные век-**  
**торы фактора VIII, ассоциированные ви-**  
**русные частицы и содержащие их тера-**  
**певтические препараты**
-



- (21) **e 2018 0740**  
 (51) Int.Cl.: **C07K 16/28** (2006.01.01)  
**C07K 16/30** (2006.01.01)  
 (96) 16781236.1, 2016.09.23  
 (87) WO 2017/053856, 2017.03.30  
 (31) 201562222605P  
 (32) 2015.09.23  
 (33) US  
 (71) REGENERON PHARMACEUTICALS, INC., US  
 (72) SMITH Eric, US; HABER Lauric, US; BABB Robert, US; CHEN Gang, US; MACDONALD Douglas, US  
 (54) **Anticorpi bispecifici anti-CD3 optimizați și utilizările acestora**  
**Optimized anti-CD3 bispecific antibodies and uses thereof**  
**Оптимизированные анти-CD3-биспецифические антитела и их применения**

- (21) **e 2018 0741**  
 (51) Int.Cl.: **G01N 33/50** (2006.01.01)  
**A61K 38/18** (2006.01.01)  
**G01N 33/68** (2006.01.01)  
 (96) 16782123.0, 2016.09.23  
 (87) WO 2017/053794, 2017.03.30  
 (31) 201562233148P  
 (32) 2015.09.25  
 (33) US  
 (71) SAWYER Douglas B., US  
 (72) SAWYER Douglas B., US  
 (54) **Metode de tratament al leziunilor cardiace**  
**Methods for treating cardiac injury**  
**Методы лечения травм сердца**

- (21) **e 2018 0742**  
 (51) Int.Cl.: **A47G 19/22** (2006.01.01)  
 (96) 16784230.1, 2016.09.23  
 (87) WO 2017/051134, 2017.03.30  
 (31) 1558993  
 (32) 2015.09.24  
 (33) FR  
 (71) BARATTE Arnaud, FR  
 (72) BARATTE Arnaud, FR  
 (54) **Pahar de degustare**  
**Tasting cup**  
**Дегустационный бокал**

- (21) **e 2018 0743**  
 (51) Int.Cl.: **H05F 3/02** (2006.01.01)  
 (96) 16784301.0, 2016.09.23  
 (87) WO 2017/053760, 2017.03.30  
 (31) 201562233343P  
 (32) 2015.09.26  
 (33) US  
 (71) ALPHA INNOVATION INC., US  
 (72) LARKIN William J. Sr., US; LARKIN William J. Jr., US  
 (54) **Dispozitiv antistatic**  
**Static eliminator**  
**Антистатическое устройство**

- (21) **e 2018 0744**  
 (51) Int.Cl.: **A61B 5/00** (2006.01.01)  
**A61B 5/145** (2006.01.01)  
**A61K 9/00** (2006.01.01)  
**A61B 5/07** (2006.01.01)  
**A61B 5/01** (2006.01.01)  
**A61B 5/021** (2006.01.01)  
**A61B 5/024** (2006.01.01)  
**A61B 5/16** (2006.01.01)  
**A61B 5/1486** (2006.01.01)  
**A61B 5/1459** (2006.01.01)  
 (96) 16790454.9, 2016.09.13  
 (87) WO 2017/053122, 2017.03.30  
 (31) 201562221786P  
 (32) 2015.09.22  
 (33) US  
 (71) JOHNSON & JOHNSON CONSUMER INC., US  
 (72) FOUGERE Richard J., US; DONG Ming, US  
 (54) **Senzor încorporat într-un inel vaginal**  
**Vaginal ring sensor**  
**Датчик встроенный в вагинальное кольцо**

- (21) **e 2018 0745**  
 (51) Int.Cl.: **A61K 38/44** (2006.01.01)  
**C12N 1/20** (2006.01.01)  
 (96) 16849385.6, 2016.09.19  
 (87) WO 2017/053216, 2017.03.30  
 (31) 201562222304P; 201662302452P  
 (32) 2015.09.23; 2016.03.02  
 (33) US; US  
 (71) MERCK SHARP & DOHME CORP., US; MERCK SHARP & DOHME LIMITED, GB

- (72) GIRIJAVALLABHAN Vinay M., US; MCLAUGHLIN Mark, US; CLEATOR Edward, GB; KONG Jongrock, US; GIBSON Andrew William, GB; LIEBERMAN David R., GB; DIEGUEZ VAZQUEZ Alejandro, GB; KEEN Stephen Philip, GB; WILLIAMS Michael J., US; MOORE Jeffrey C., US; MILCZEK Erika M., US; PENG Feng, US; BELYK Kevin M., US; SONG Zhiguo Jake, US
- (54) **Inhibitori nucleozidici 4'-substituiți ai revers-transcriptazei și procedee de obținere a acestora**  
**4'-Substituted nucleoside reverse transcriptase inhibitors and preparations thereof**  
**4'-Замещенные нуклеозидные ингибиторы обратной транскриптазы и способы их получения**

---

(21) **e 2018 0746**

- (51) Int.Cl.: **A61K 31/79** (2006.01.01)  
**A61K 31/58** (2006.01.01)  
**A61K 31/56** (2006.01.01)
- (96) 16849506.7, 2016.09.21  
(87) WO 2017/053428, 2017.03.30  
(31) 201562221324P  
(32) 2015.09.21  
(33) US  
(71) INTERCEPT PHARMACEUTICALS, INC., US  
(72) JANSEN Peter Leonardus Maria, NL; OLDE DAMINK Stephanus Willibroodus Maria, NL; SCHAAP Franciscus Gerardus, NL; LECLERO Isabelle Anne, BE
- (54) **Metode de stimulare a regenerării hepatice**  
**Methods of promoting hepatic regeneration**  
**Методы стимулирования регенерации печени**

---

(21) **e 2018 0747**

- (51) Int.Cl.: **A61K 31/47** (2006.01.01)  
**C07D 215/56** (2006.01.01)
- (96) 16849524.0, 2016.09.21  
(87) WO 2017/053455, 2017.03.30  
(31) 201562221531P; 201562238511P; 201662348855P  
(32) 2015.09.21; 2015.10.07; 2016.06.10  
(33) US; US; US  
(71) VERTEX PHARMACEUTICALS (EUROPE) LIMITED, GB  
(72) BRAMAN Virginia, US

- (54) **Administrarea potențiatorilor CFTR deuterati**  
**Administration of deuterated CFTR potentiators**  
**Введение дейтерированных CFTR-потенциаторов**

---

(21) **e 2018 0748**

- (51) Int.Cl.: **C07K 14/705** (2006.01.01)  
**C07K 14/725** (2006.01.01)  
**C07K 19/00** (2006.01.01)
- (96) 16849585.1, 2016.09.22  
(87) WO 2017/053556, 2017.03.30  
(31) 201562222132P; 201562253790P  
(32) 2015.09.22; 2015.11.11  
(33) US; US  
(71) THE TRUSTEES OF THE UNIVERSITY OF PENNSYLVANIA, US  
(72) RILEY James L., US; LEIBMAN Rachel, US; PAYNE Aimee S., US; ELLEBRECHT Christoph T., US; MILONE Michael C., US
- (54) **Metodă de redirectionare a celulelor T pentru tratamentul infecției cu HIV**  
**Method of redirecting T cells to treat HIV infection**  
**Метод перенаправления Т-клеток для лечения ВИЧ-инфекции**

---

(21) **e 2018 0749**

- (51) Int.Cl.: **A43B 13/18** (2006.01.01)  
**A43B 7/24** (2006.01.01)
- (96) 16849588.5, 2016.09.22  
(87) WO 2017/053559, 2017.03.30  
(31) 201514862909  
(32) 2015.09.23  
(33) US  
(71) KRAMER Hyman, US  
(72) KRAMER Hyman, US
- (54) **Dispozitive pentru încălțăminte**  
**Footwear devices**  
**Обувные приспособления**
-

- (21) **e 2018 0750**  
 (51) Int.Cl.: **A61K 31/20** (2006.01.01)  
**A61K 47/34** (2017.01.01)  
 (96) 16849641.2, 2016.09.22  
 (87) WO 2017/053638, 2017.03.30  
 (31) 201562222095P  
 (32) 2015.09.22  
 (33) US  
 (71) GRAYBUG VISION, INC., US  
 (72) CLELAND Jeffrey L., US; YANG Ming, US;  
 BAUMAN John, US; HOANG Nu, US;  
 CUNNINGHAM Emmett, US  
 (54) **Compuși și compoziții pentru tratamentul  
 tulburărilor oculare**  
**Compounds and compositions for the  
 treatment of ocular disorders**  
**Соединения и композиции для лечения  
 нарушений зрения**
- 
- (21) **e 2018 0751**  
 (51) Int.Cl.: **A61K 31/47** (2006.01.01)  
**A61K 31/435** (2006.01.01)  
**A61K 31/472** (2006.01.01)  
**C07D 215/00** (2006.01.01)  
**C07D 215/16** (2006.01.01)  
**C07D 471/04** (2006.01.01)  
**C07D 215/56** (2006.01.01)  
**A61K 31/4704** (2006.01.01)  
**A61P 11/12** (2006.01.01)  
 (96) 16849692.5, 2016.09.23  
 (87) WO 2017/053711, 2017.03.30  
 (31) 201562232834P  
 (32) 2015.09.25  
 (33) US  
 (71) VERTEX PHARMACEUTICALS (EUROPE)  
 LIMITED, GB  
 (72) MORGAN Adam J., US; TUNG Roger D., US  
 (54) **Potențiatori ai CFTR deuterati**  
**Deuterated CFTR potentiators**  
**Дейтерированные CFTR-потенциаторы**
- 
- (21) **e 2018 0752**  
 (51) Int.Cl.: **C07J 9/00** (2006.01.01)  
**A61K 31/575** (2006.01.01)  
**A61P 1/16** (2006.01.01)  
**A61P 9/10** (2006.01.01)  
**A61P 13/12** (2006.01.01)  
**C07J 31/00** (2006.01.01)  
 (96) 16849770.9, 2016.09.23  
 (87) WO 2017/053826, 2017.03.30  
 (31) 201562222943P  
 (32) 2015.09.24  
 (33) US  
 (71) INTERCEPT PHARMACEUTICALS, INC., US
- (72) SCHAAB Kevin, US; WHITLEY Paul E., US;  
 CHAVEZ Flavio, US; IORGA Kayla R., US  
 (54) **Procedee și compuși intermediari pentru  
 obținerea derivaților de acid biliar**  
**Methods and intermediates for the  
 preparation bile acid derivatives**  
**Способы и промежуточные соединения  
 для получения производных желчной  
 кислоты**
- 
- (21) **e 2018 0758**  
 (51) Int.Cl.: **B23K 37/04** (2006.01.01)  
**B21F 15/08** (2006.01.01)  
**B25J 15/02** (2006.01.01)  
**B25J 15/00** (2006.01.01)  
**B23K 101/32** (2006.01.01)  
 (96) 16175331.4, 2016.06.20  
 (97) 3260231, 2018.08.29  
 (71) IDEAL-WERK C. & E. JUNGBLODT GMBH  
 & CO.KG, DE  
 (72) JUNGBLODT Max Clemens, DE  
 (54) **Dispozitiv de prindere și procedeu de  
 prindere a capetelor de sârmă și mașină și  
 robot de sudură de sârmă cu astfel de dis-  
 pozitive de prindere**  
**Gripper and method for gripping ends of  
 wires and wire welding machine and robot  
 with such grippers**  
**Захватное устройство и способ захвата  
 концов проволоки и машина и робот для  
 сварки проволоки с такими захватными  
 устройствами**
- 
- (21) **e 2018 0759**  
 (51) Int.Cl.: **A61K 39/12** (2006.01.01)  
**A61K 39/135** (2006.01.01)  
**A61K 39/23** (2006.01.01)  
**A61K 39/00** (2006.01.01)  
 (96) 16771050.8, 2016.09.14  
 (87) WO 2017/058521, 2017.04.06  
 (31) 201562234196P  
 (32) 2015.09.29  
 (33) US  
 (71) Merial, INC., US  
 (72) DAVID Frederic, US; HANNAS-DJEBBARA  
 Zahia, FR; POULET Herve, FR; MINKE Jules  
 Maarten, FR  
 (54) **Vaccinuri pe bază de particule ase-  
 mănătoare virusului (PAV) de parvovirus  
 canin (PVC) și utilizările acestora**  
**Canine parvovirus (CPV) virus-like particle  
 (VLP) vaccines and uses thereof**  
**Вакцины на основе вирусоподобных  
 частиц (ВПЧ) парвовируса собак (ПВС)  
 и их применения**

## (21) e 2018 0760

- (51) Int.Cl.: **C07D 471/04** (2006.01.01)  
**A61P 35/00** (2006.01.01)  
**A61P 25/28** (2006.01.01)  
**A61P 25/16** (2006.01.01)  
**A61K 31/437** (2006.01.01)
- (96) 16774682.5, 2016.09.30  
(87) WO 2017/055530, 2017.04.06  
(31) 1559252  
(32) 2015.09.30  
(33) FR
- (71) LES LABORATOIRES SERVIER, FR; VERNALIS (R&D) LIMITED, GB
- (72) BÁLINT Balázs, HU; KOTSCHY András, HU; SIPOS Melinda, HU; WÉBER Csaba, HU; FOLOPPE Nicolas, GB; WALMSLEY David, GB; BURBRIDGE Michaël Frank, FR; CRUZALEGUI Francisco Humberto, FR
- (54) **Noi derivați de imidazo[4,5-b]piridină în calitate de inhibitori dubli ai DYRK1/CLK1**  
**New imidazo[4,5-b]pyridine derivatives as dual DYRK1/CLK1 inhibitors**  
**Новые производные имидазо [4,5-b] пиридина в качестве двойных ингибиторов DYRK1/CLK1**

## (21) e 2018 0761

- (51) Int.Cl.: **C07D 471/04** (2006.01.01)  
**C07D 487/04** (2006.01.01)  
**A61P 35/00** (2006.01.01)  
**A61P 25/16** (2006.01.01)  
**A61P 25/28** (2006.01.01)  
**A61K 31/437** (2006.01.01)  
**A61K 31/519** (2006.01.01)
- (96) 16774684.1, 2016.09.30  
(87) WO 2017/055533, 2017.04.06  
(31) 1559259  
(32) 2015.09.30  
(33) FR
- (71) LES LABORATOIRES SERVIER, FR; VERNALIS (R&D) LIMITED, GB
- (72) FIUMANA Andrea, GB; FOLOPPE Nicolas, GB; RAY Stuart, GB; WALMSLEY David, GB; KOTSCHY András, HU; BURBRIDGE Michaël Frank, FR; CRUZALEGUI Francisco Humberto, FR
- (54) **Noi derivați de pirolo[2,3-d]pirimidină în calitate de inhibitori dubli ai DYRK1/CLK1**  
**New pyrrolo[2,3-d]pyrimidine derivatives as dual DYRK1/CLK1 inhibitors**  
**Новые производные пирроло[2,3-d] пириимидина в качестве двойных ингибиторов DYRK1/CLK1**

## (21) e 2018 0762

- (51) Int.Cl.: **C07D 401/14** (2006.01.01)  
**C07D 405/14** (2006.01.01)  
**C07D 413/14** (2006.01.01)  
**C07B 59/00** (2006.01.01)  
**C07D 401/06** (2006.01.01)  
**C07D 403/06** (2006.01.01)  
**C07D 403/14** (2006.01.01)  
**C07D 407/14** (2006.01.01)  
**C07D 409/14** (2006.01.01)  
**C07D 417/14** (2006.01.01)  
**C07D 487/04** (2006.01.01)  
**C07D 487/08** (2006.01.01)  
**A61K 35/00** (2006.01.01)  
**A61K 31/454** (2006.01.01)  
**A61K 31/506** (2006.01.01)
- (96) 16777769.7, 2016.09.29  
(87) WO 2017/055859, 2017.04.06  
(31) 201517216  
(32) 2015.09.29  
(33) GB
- (71) ASTEX THERAPEUTICS LTD, GB; CANCER RESEARCH TECHNOLOGY LIMITED, GB
- (72) CHESSARI Gianni, GB; HOWARD Steven, GB; BUCK Ildiko Maria, GB; CONS Benjamin David, GB; JOHNSON Christopher Norbert, GB; HOLVEY Rhian Sara, GB; REES David Charles, GB; ST. DENIS Jeffrey David, GB; TAMANINI Emiliano, GB; GOLDING Bernard Thomas, GB; HARDCASTLE Ian Robert, GB; CANO Celine Florence, GB; MILLER Duncan Charles, GB; NOBLE Martin Edward Mäntylä, GB; OSBORNE James Daniel, GB; PEACH Joanne, GB; LEWIS Arwel, GB; HIRST Kim Louise, GB; WHITTAKER Benjamin Paul, GB; WATSON David Wyn, GB; MITCHELL Dale Robert, GB
- (54) **Inhibitori de izoindolinonă ai interacțiunii MDM2-p53 care posedă activitate anticanceroasă**  
**Isoindolinone inhibitors of the MDM2-p53 interaction having anticancer activity**  
**Изоиндолиноновые ингибиторы взаимодействия MDM2-p53, обладающие противоопухолевой активностью**

## (21) e 2018 0763

- (51) Int.Cl.: **C07D 403/12** (2006.01.01)  
**C07D 405/14** (2006.01.01)  
**C07F 9/572** (2006.01.01)  
**C07B 59/00** (2006.01.01)  
**C07D 403/06** (2006.01.01)  
**C07D 405/12** (2006.01.01)  
**C07D 413/06** (2006.01.01)  
**C07D 413/12** (2006.01.01)  
**C07D 209/48** (2006.01.01)  
**A61K 31/4035** (2006.01.01)  
**A61P 35/00** (2006.01.01)

- (96) 16777770.5, 2016.09.29  
 (87) WO 2017/055860, 2017.04.06  
 (31) 201517217  
 (32) 2015.09.29  
 (33) GB  
 (71) ASTEX THERAPEUTICS LIMITED, GB; CANCER RESEARCH TECHNOLOGY LIMITED, GB  
 (72) CHESSARI Gianni, GB; HOWARD Steven, GB; BUCK Ildiko Maria, GB; CONS Benjamin David, GB; JOHNSON Christopher Norbert, GB; HOLVEY Rhian Sara, GB; REES David Charles, GB; ST. DENIS Jeffrey David, GB; TAMANINI Emiliano, GB; GOLDING Bernard Thomas, GB; HARDCASTLE Ian Robert, GB; CANO Celine Florence, GB; MILLER Duncan Charles, GB; CULLY Sarah, GB; NOBLE Martin Edward Mäntylä, GB; OSBORNE James Daniel, GB; PEACH Joanne, GB; LEWIS Arwel, GB; HIRST Kim Louise, GB; WHITTAKER Benjamin Paul, GB; WATSON David Wyn, GB; MITCHELL Dale Robert, GB; GRIFFIN Roger John, GB  
 (54) **Inhibitori de izoindolinonă ai interacțiunii MDM2-p53 care posedă activitate anticancerasă**  
**Isoindolinone inhibitors of the MDM2-p53 interaction having anticancer activity**  
**Изоиндолиноновые ингибиторы взаимодействия MDM2-p53, обладающие противоопухолевой активностью**
- 
- (21) **e 2018 0764**  
 (51) Int.Cl.: **A61K 9/28** (2006.01.01)  
**A61K 31/4409** (2006.01.01)  
 (96) 16778627.6, 2016.09.28  
 (87) WO 2017/058869, 2017.04.06  
 (31) 201562234455P  
 (32) 2015.09.29  
 (33) US  
 (71) ACORDA THERAPEUTICS, INC., US  
 (72) COBB Joseph E. Jr., US; GOLD Thomas B., US; D'SOUZA Rohini, US; WAY Susan L., US  
 (54) **Compoziții de 4-aminopiridină cu acțiune prelungită**  
**Sustained release compositions of 4-aminopyridine**  
**Композиции 4-аминопиридина пролонгированного действия**
- 
- (21) **e 2018 0765**  
 (51) Int.Cl.: **C07K 16/28** (2006.01.01)  
**C12N 5/095** (2010.01.01)  
**G01N 33/574** (2006.01.01)  
**A61P 35/00** (2006.01.01)  
**C07K 16/30** (2006.01.01)  
**A61K 31/7068** (2006.01.01)  
 (96) 16778732.4, 2016.09.29  
 (87) WO 2017/055511, 2017.04.06  
 (31) 201562235144P  
 (32) 2015.09.30  
 (33) US  
 (71) MEDIMMUNE LIMITED, GB  
 (72) HURT Elaine M, US; MINTER Ralph, GB; RUST Steven, GB; SANDERCOCK Alan, GB; KARATHANANISIS Sotirios, US  
 (54) **Compoziții și metode de inhibare a celulelor stem canceroase**  
**Compositions and methods for inhibiting cancer stem cells**  
**Композиции и методы ингибирования стволовых раковых клеток**
- 
- (21) **e 2018 0766**  
 (51) Int.Cl.: **A61K 39/395** (2006.01.01)  
**A61K 31/00** (2006.01.01)  
**C07K 16/22** (2006.01.01)  
**C07K 16/28** (2006.01.01)  
**G01N 33/574** (2006.01.01)  
**G01N 33/50** (2006.01.01)  
 (96) 16778750.6, 2016.09.30  
 (87) WO 2017/055613, 2017.04.06  
 (31) 201517531; 201607801  
 (32) 2015.10.02; 2016.04.29  
 (33) GB; GB  
 (71) JULIUS-MAXIMILIANS-UNIVERSITÄT WÜRZBURG, DE  
 (72) WISCHHUSEN Jörg, DE; HAAKE Markus, DE; DUMMER Reinhard, CH; MEHLING Matthias, CH; SCHÄFER Tina, DE; SELLE Martina, DE  
 (54) **Terapie combinată cu utilizarea inhibitorilor factorului de creștere și diferențiere uman 15 (GDF-15) și a blocantelor punctelor de control imunitar**  
**Combination therapy using inhibitors of human growth and differentiation factor 15 (GDF-15) and immune checkpoint blockers**  
**Комбинированная терапия с использованием ингибиторов человеческого фактора роста и дифференцировки 15 (GDF-15) и блокаторов иммунных контрольных точек**
-

## (21) e 2018 0767

- (51) Int.Cl.: **C07D 417/12** (2006.01.01)  
**C07D 417/14** (2006.01.01)  
**A61K 31/445** (2006.01.01)  
**A61P 29/00** (2006.01.01)
- (96) 16781926.7, 2016.09.27
- (87) WO 2017/058821, 2017.04.06
- (31) 201562233863P; 201662298817P;  
PCT/CN2016/0966
- (32) 2015.09.28; 2016.02.23; 2016.08.25
- (33) US; US; WO
- (71) GENENTECH, INC., US; XENON PHARMA-  
CEUTICALS INC., CA
- (72) BERGERON Phillipe, US; BURFORD Kristen,  
CA; CHOWDHURY Sultan, CA; DEHNHARDT  
Christoph Martin, CA; FOCKEN Thilo, CA;  
GRIMWOOD Michael Edward, CA; HASAN  
Abid, CA; LAI Kwong Wah, CN; LIU Zhiguo,  
CN; MCKERRALL Steven, US; NGUYEN  
Teresa Phuongtram, US; SAFINA Brian, US;  
SUTHERLIN Daniel, US; WANG Tao, CN
- (54) **Compuși terapeutici și procedee de utilizare  
a acestora**  
**Therapeutic compounds and methods of  
use thereof**  
**Терапевтические соединения и способы  
их применения**

## (21) e 2018 0768

- (51) Int.Cl.: **A61K 45/00** (2006.01.01)  
**A61K 45/06** (2006.01.01)  
**A61K 31/437** (2006.01.01)  
**A61K 31/495** (2006.01.01)  
**A61K 31/519** (2006.01.01)  
**A61K 31/551** (2006.01.01)  
**A61P 35/00** (2006.01.01)
- (96) 16781957.2, 2016.09.30
- (87) WO 2017/059319, 2017.04.06
- (31) 201562236280P
- (32) 2015.10.02
- (33) US
- (71) DANA FARBER CANCER INSTITUTE, INC.,  
US; PETER MACCALLUM CANCER  
INSTITUTE, AU
- (72) BRADNER James E., US; HOGG Simon  
John, AU; JOHNSTON Ricky Wayne, AU;  
SHORTT Jake, AU
- (54) **Terapie combinată de inhibitori ai  
bromodomeniului și blocare a punctelor de  
control**  
**Combination therapy of bromodomain  
inhibitors and checkpoint blockade**  
**Комбинированная терапия ингибиторов  
бромдомена и блокады контрольных  
точек**

## (21) e 2018 0769

- (51) Int.Cl.: **C07K 7/54** (2006.01.01)  
**A61K 38/12** (2006.01.01)  
**A61P 3/04** (2006.01.01)
- (96) 16782150.3, 2016.09.29
- (87) WO 2017/059075, 2017.04.06
- (31) 201562235003P
- (32) 2015.09.30
- (33) US
- (71) RHYTHM PHARMACEUTICALS, INC., US
- (72) SHARMA Shubh, US; VAN DER PLOEG  
Leonardus H.T., US; HENDERSON Bart, US
- (54) **Metodă de tratament al tulburărilor asociate  
cu calea receptorului de melanocortină-4**  
**Method of treating melanocortin-4 receptor  
pathway-associated disorders**  
**Метод лечения нарушений, связанных  
с путем рецептора меланокортина-4**

## (21) e 2018 0770

- (51) Int.Cl.: **A61K 8/73** (2006.01.01)  
**A61K 8/19** (2006.01.01)  
**A61K 9/16** (2006.01.01)  
**A61Q 19/00** (2006.01.01)
- (96) 16782339.2, 2016.09.29
- (87) WO 2017/059006, 2017.04.06
- (31) 201562234209P
- (32) 2015.09.29
- (33) US
- (71) JOHNSON & JOHNSON CONSUMER INC.,  
US
- (72) BONNER Patricia, US; HERNANDEZ Aman-  
da, US; MAITRA Prithwiraj, US; PATEL Jiger  
J., US; PATEL Meenskahi Lalit, US
- (54) **Compoziție pentru reducerea particulelor  
de praf**  
**Composition for dust particle reduction**  
**Состав для уменьшения пылевых  
частиц**

## (21) e 2018 0771

- (51) Int.Cl.: **A61K 38/12** (2006.01.01)  
**A61P 3/04** (2006.01.01)
- (96) 16782343.4, 2016.09.29
- (87) WO 2017/059076, 2017.04.06
- (31) 201562235003P
- (32) 2015.09.30
- (33) US
- (71) RHYTHM PHARMACEUTICALS, INC., US;  
CHARITÉ-UNIVERSITÄTSMEDIZIN BERLIN,  
DE
- (72) VAN DER PLOEG Leonardus H.T., US;  
HENDERSON Bart, US; KUHNEN Peter, DE

- (54) **Metodă de tratament al tulburărilor asociate cu calea receptorului de melanocortină-4**  
**Method of treating melanocortin-4 receptor pathway-associated disorders**  
**Метод лечения нарушений, связанных с путем рецептора меланокортина-4**

(21) **e 2018 0772**

(51) Int.Cl.: **A61K 38/18** (2006.01.01)  
**A61P 1/16** (2006.01.01)

(96) 16782352.5, 2016.09.30

(87) WO 2017/059371, 2017.04.06

(31) 201562236050P

(32) 2015.10.01

(33) US

(71) AMGEN INC., US

(72) XU Jing, US; STANISLAUS Shanaka, US; CHEN Mei-Hsiu M., US; HALE Clarence H., US; VENIANT-ELLISON Murielle, US

- (54) **Tratamentul tulburărilor legate de acidul biliar**

**Treatment of bile acid disorders**

**Лечение расстройств, связанных с желчной кислотой**

(21) **e 2018 0773**

(51) Int.Cl.: **A61K 31/473** (2006.01.01)  
**A61P 25/00** (2006.01.01)  
**A61P 25/16** (2006.01.01)  
**A61P 25/28** (2006.01.01)  
**A61P 25/18** (2006.01.01)  
**A61P 15/00** (2006.01.01)  
**A61P 15/10** (2006.01.01)  
**A61K 9/00** (2006.01.01)  
**A61K 47/12** (2006.01.01)  
**A61K 47/20** (2006.01.01)

(96) 16784139.4, 2016.09.28

(87) WO 2017/055337, 2017.04.06

(31) 15187194

(32) 2015.09.28

(33) EP

(71) EVER NEURO PHARMA GMBH, AT

(72) SCHNAIT Heinz, AT; TÖLGYESI Zoltán, AT; SCHMIDT Sabine, AT; HARTWIG Kerstin, AT; MEIER Dieter Horst, AT; SELIGER Christian, DE

- (54) **Compoziție apoasă de apomorfina pentru administrare subcutanată**

**Aqueous composition of apomorphine for subcutaneous administration**

**Водная композиция апоморфина для подкожного введения**

(21) **e 2018 0774**

(51) Int.Cl.: **C07D 405/12** (2006.01.01)  
**C07D 249/10** (2006.01.01)  
**A61K 31/4196** (2006.01.01)  
**A61P 31/18** (2006.01.01)

(96) 16785016.3, 2016.09.29

(87) WO 2017/059120, 2017.04.06

(31) 201562235302P

(32) 2015.09.30

(33) US

(71) GILEAD SCIENCES, INC., US

(72) YU Helen, US; CIHLAR Tomas, US; STEPAN George, US; SLOAN Derek Dean, US; MURRY Jeffrey Patrick, US; HU Yunfeng Eric, US; GRAUPE Michael, US

- (54) **Compuși și combinații pentru tratamentul HIV**

**Compounds and combinations for the treatment of HIV**

**Соединения и комбинации для лечения ВИЧ**

(21) **e 2018 0775**

(51) Int.Cl.: **G01N 33/94** (2006.01.01)  
**G01N 33/543** (2006.01.01)

(96) 16852398.3, 2016.09.27

(87) WO 2017/058771, 2017.04.06

(31) 201562235194P

(32) 2015.09.30

(33) US

(71) BIRD ROCK BIO, INC., US

(72) KRETZ-ROMMEL Anke, US; FERRINI Roger, US

- (54) **Anticorprii care leagă receptorul cannabinoid 1 uman (CB1)**

**Antibodies that bind human cannabinoid 1 (CB1) receptor**

**Антитела, которые связывают каннабиноидный рецептор 1 человека (CB1)**

(21) **e 2018 0776**

(51) Int.Cl.: **A61P 31/14** (2006.01.01)  
**A61K 31/495** (2006.01.01)  
**A61K 31/522** (2006.01.01)

(96) 16852646.5, 2016.09.29

(87) WO 2017/059147, 2017.04.06

(31) 201562234408P; 201662299338P; 201662353708P; 201662365541P

(32) 2015.09.29; 2016.02.24; 2016.06.23; 2016.07.22

(33) US; US; US; US

(71) JANSSEN PHARMACEUTICALS, INC., US; ACHILLION PHARMACEUTICALS, INC., US

(72) BEUMONT Maria Gloria, FR; BIJNENS Lieve, BE; BLATT Lawrence M., US; CHANDA Sushmita Mukherjee, US; FRY John, US; JANS Eugene, BE; KAKUDA Thomas Naoki, US; MAHADEVAN Sivi, BE; MERTENS Roel, BE; PICCHIO Gaston Rafael, US; VAN DIJCK Alex, BE; VAN REMOORTERE Peter, US; APELIAN David, US; CHEN Dawei, US; DESHPANDE Milind, US; HUI James, US; PHADKE Avinash, US

(54) **Schemă de terapie combinată pentru tratamentul VHC**  
**Combination therapy regimen for treatment of HCV**  
**Схема комбинированной терапии для лечения ВГС**

(21) **e 2018 0777**

(51) Int.Cl.: **A61K 31/519** (2006.01.01)  
**C07D 405/12** (2006.01.01)  
**A61K 31/4439** (2006.01.01)

(96) 16852664.8, 2016.09.30

(87) WO 2017/059178, 2017.04.06

(31) 201562235754P

(32) 2015.10.01

(33) US

(71) BIOCRYST PHARMACEUTICALS, INC., US

(72) KOTIAN Pravin L., US; BABU Yarlagadda S., US; KUMAR V. Satish, US; ZHANG Weihe, US; VOGETI Lakshminarayana, US

(54) **Inhibitori ai kallikreinei plasmatice umane**  
**Human plasma kallikrein inhibitors**  
**Ингибиторы человеческого плазменного калликрейна**

(21) **e 2018 0778**

(51) Int.Cl.: **A61K 39/395** (2006.01.01)  
**A61P 37/00** (2006.01.01)  
**A61P 1/00** (2006.01.01)

(96) 16852679.6, 2016.09.30

(87) WO 2017/059196, 2017.04.06

(31) 201562234812P

(32) 2015.09.30

(33) US

(71) JANSSEN BIOTECH, INC., US

(72) BABBE Holger, US; FELIX Nathan, US; FRANSSON Johan, CA; KIM Paul, US; SCULLY Michael, US; ZHOU Hong, US

(54) **Anticorpi antagoniști care leagă în mod specific CD40 uman și procedee de utilizare a acestora**

**Antagonistic antibodies specifically binding human CD40 and methods of use**

**Антагонистические антитела, специфически связывающие CD40 человека и способы их применения**

(21) **e 2018 0779**

(51) Int.Cl.: **C12N 15/113** (2010.01.01)

(96) 16852695.2, 2016.09.30

(87) WO 2017/059223, 2017.04.06

(31) 201562235816P; 201662346304P; 201662383221P

(32) 2015.10.01; 2016.06.06; 2016.09.02

(33) US; US; US

(71) ARROWHEAD PHARMACEUTICALS, INC., US

(72) MELQUIST Stacey, US; KANNER Steven, US; ROZEMA David B., US; LEWIS David L., US; ALMEIDA Lauren J., US; WAKEFIELD Darren H, US; TRUBETSKOY Vladimir S., US; PEI Tao, US; LI Zhen, US; ALMEIDA Aaron, US

(54) **Compoziții și metode de inhibare a expresiei genei LPA**

**Compositions and methods for inhibiting gene expression of LPA**

**Композиции и методы ингибирования экспрессии гена LPA**

(21) **e 2018 0780**

(51) Int.Cl.: **C12N 15/13** (2006.01.01)  
**A61K 39/395** (2006.01.01)  
**A61P 35/00** (2006.01.01)  
**A61P 35/02** (2006.01.01)

(96) 16852707.5, 2016.09.30

(87) WO 2017/059243, 2017.04.06

(31) 201562234812P

(32) 2015.09.30

(33) US

(71) JANSSEN BIOTECH, INC., US

(72) FRANSSON Johan, CA; KIM Paul, US; QUIGLEY Michael, US; SMITH Addressa, US; TEPLYAKOV Alexey, US; ZHOU Hong, US

(54) **Anticorpi agoniști care leagă în mod specific CD40 uman și procedee de utilizare a acestora**

**Agonistic antibodies specifically binding human CD40 and methods of use**

**Агонистические антитела, специфически связывающие CD40 человека и способы их применения**



- (21) e 2018 0781
- (51) Int.Cl.: **C12N 15/09** (2006.01.01)  
**C12N 15/11** (2006.01.01)  
**C12N 15/63** (2006.01.01)  
**C12N 15/67** (2006.01.01)  
**C12Q 1/68** (2018.01.01)
- (96) 16852823.0, 2016.10.03
- (87) WO 2017/059424, 2017.04.06
- (31) 201562236477P; 201562263404P
- (32) 2015.10.02; 2015.12.04
- (33) US; US
- (71) UNIVERSITY OF UTAH RESEARCH FOUNDATION, US
- (72) HUGHES Kelly T., US; CHEVANCE Fabienne, US
- (54) **Compoziții pentru viteza reglabilă de translație a ribozomilor și procedee de utilizare a acestora**  
**Compositions for adjustable ribosome translation speed and methods of use**  
**Композиции для регулируемой скорости трансляции рибосом и способы их применения**
- 
- (21) e 2018 0783
- (51) Int.Cl.: **C07K 14/195** (2006.01.01)  
**A61K 38/00** (2006.01.01)  
**A23L 33/195** (2016.01.01)
- (96) 16186895.5, 2016.09.01
- (97) 3290436, 2018.08.15
- (71) METAX INSTITUT FÜR DIÄTETIK GMBH, DE
- (72) HOFFMANN Bernhard, DE; MÜCKE Yvonne, DE; RASCHE Stefan, DE; JABLONKA Natalia, DE; SCHILLBERG Stefan, DE
- (54) **Proteină fără fenilalanină pentru tratamentul FCU**  
**Phenylalanine-free protein for the treatment of PKU**  
**Белок свободный от фенилаланина для лечения ФКУ**
- 
- (21) e 2018 0784
- (51) Int.Cl.: **C07K 14/47** (2006.01.01)  
**A61K 38/17** (2006.01.01)  
**A61K 39/00** (2006.01.01)  
**G01N 33/574** (2006.01.01)  
**C07K 7/06** (2006.01.01)
- (96) 16774689.0, 2016.09.30
- (87) WO 2017/060169, 2017.04.13
- (31) 201517538; 201562237091P
- (32) 2015.10.05; 2015.10.05
- (33) GB; US
- (71) IMMATICS BIOTECHNOLOGIES GMBH, DE
- (72) MAHR Andrea, DE; WEINSCHENK Toni, DE; GOLDFINGER Valentina, DE; SCHOOR Oliver, DE; FRITSCHKE Jens, DE; SINGH Harpreet, US
- (54) **Peptide și combinație de peptide pentru utilizare în imunoterapie împotriva cancerului pulmonar microcelular și a altor tipuri de cancer**  
**Peptides and combination of peptides for use in immunotherapy against small cell lung cancer and other cancers**  
**Пептиды и комбинация пептидов для использования в иммунотерапии против мелкоклеточного рака легкого и других видов рака**
- 
- (21) e 2018 0785
- (51) Int.Cl.: **C07K 14/725** (2006.01.01)  
**C07K 16/28** (2006.01.01)
- (96) 16777681.4, 2016.10.05
- (87) WO 2017/060300, 2017.04.13
- (31) PCT/EP2015/0731
- (32) 2015.10.07
- (33) WO
- (71) BIONTECH CELL & GENE THERAPIES GMBH, DE; TRON - TRANSLATIONALE ONKOLOGIE AN DER UNIVERSITÄTSMEDIZIN DER JOHANNES GUTENBERG- UNIVERSITÄT MAINZ GEMEINNÜTZIGE GMBH, DE
- (72) VOSS Ralf Holger, DE; SAHIN Ugur, DE; THEOBALD Matthias, DE; SIMON Petra, DE; BIRTEL Matthias, DE
- (54) **Receptori de antigen și utilizările acestora**  
**Antigen receptors and uses thereof**  
**Антигенные рецепторы и их применения**
- 
- (21) e 2018 0786
- (51) Int.Cl.: **C07D 403/12** (2006.01.01)  
**C07D 401/04** (2006.01.01)  
**C07D 401/06** (2006.01.01)  
**C07D 403/04** (2006.01.01)  
**C07D 403/06** (2006.01.01)  
**C07D 403/14** (2006.01.01)  
**C07D 413/04** (2006.01.01)  
**C07D 413/06** (2006.01.01)  
**C07D 241/14** (2006.01.01)  
**C07D 417/06** (2006.01.01)  
**C07D 471/04** (2006.01.01)  
**C07D 487/02** (2006.01.01)  
**C07D 491/10** (2006.01.01)  
**C07D 498/10** (2006.01.01)  
**C07D 513/10** (2006.01.01)  
**A61K 31/397** (2006.01.01)  
**A61K 31/4025** (2006.01.01)  
**A61K 31/498** (2006.01.01)  
**A61K 31/4985** (2006.01.01)

- (96) 16778024.6, 2016.10.07  
 (87) WO 2017/060406, 2017.04.13  
 (31) 15189163; 16174710  
 (32) 2015.10.09; 2016.06.16  
 (33) EP; EP  
 (71) JANSSEN PHARMACEUTICA NV, BE  
 (72) ANGIBAUD Patrick René, FR; QUEROLLE Olivier Alexis Georges, FR; BERTHELOT Didier Jean-Claude, FR; MEYER Christophe, FR; WILLOT Matthieu Philippe Victor, DE; MEERPOEL Lieven, BE; JOUSSEAUME Thierry François Alain Jean, CH
- (54) **Derivați de chinoxalină și piridopirazină în calitate de inhibitori ai P13Kβ**  
**Quinoxaline and pyridopyrazine derivatives as P13Kβ inhibitors**  
**Производные хиноксалина и пиридопиразина в качестве ингибиторов P13Kβ**

- 
- (21) **e 2018 0787**  
 (51) Int.Cl.: **C07D 471/22** (2006.01.01)  
**C07D 487/22** (2006.01.01)  
**A61K 31/438** (2006.01.01)  
**A61P 35/00** (2006.01.01)
- (96) 16778038.6, 2016.10.07  
 (87) WO 2017/060431, 2017.04.13  
 (31) 15189210  
 (32) 2015.10.09  
 (33) EP  
 (71) BOEHRINGER INGELHEIM INTERNATIONAL GMBH, DE  
 (72) GOLLNER Andreas, DE; BROEKER Joachim, DE; KERRES Nina, DE; KOFINK Christiane, DE; RAMHARTER Juergen, DE; WEINSTABL Harald, DE; GILLE Annika, DE; GOEPPER Stefan, DE; HENRY Manuel, DE; HUCHLER Guenther, DE
- (54) **Compuși de spiro[3H-indol-3,2'-pirolidin]-2(1H)-onă și derivații acestora în calitate de inhibitori ai MDM2-p53**  
**Spiro[3H-indole-3,2'-pyrrolidin]-2(1H)-one compounds and derivatives as MDM2-p53 inhibitors**  
**Соединения спиро[3H-индол-3,2'-пирролидин]-2(1H)-она и их производные в качестве ингибиторов MDM2-p53**

- (21) **e 2018 0788**  
 (51) Int.Cl.: **G10L 19/008** (2013.01.01)  
 (96) 16778365.3, 2016.10.07  
 (87) WO 2017/060410, 2017.04.13  
 (31) 15306589; 15306653; 201662361461P; 201662361416P  
 (32) 2015.10.08; 2015.10.15; 2016.07.12; 2016.07.12  
 (33) EP; EP; US; US  
 (71) DOLBY INTERNATIONAL AB, NL  
 (72) KORDON Sven, DE; KRUEGER Alexander, DE
- (54) **Codificare stratificată pentru reprezentările comprimate ale câmpului sonor sau ale sunetului**  
**Layered coding for compressed sound or sound field representations**  
**Многоуровневое кодирование для сжатых представлений звукового поля или звука**

- 
- (21) **e 2018 0789**  
 (51) Int.Cl.: **G10L 19/008** (2013.01.01)  
 (96) 16778366.1, 2016.10.07  
 (87) WO 2017/060412, 2017.04.13  
 (31) 15306591; 201662361863P  
 (32) 2015.10.08; 2016.07.13  
 (33) EP; US  
 (71) DOLBY INTERNATIONAL AB, NL  
 (72) KORDON Sven, DE; KRUEGER Alexander, DE
- (54) **Codificare stratificată și structură de date pentru reprezentările comprimate ale câmpurilor sonore sau ale sunetelor de ambiofonie de ordin superior**  
**Layered coding and data structure for compressed higher-order ambisonics sound or sound field representations**  
**Многоуровневое кодирование и структура данных для сжатых представлений звуковых полей или звуков амбиофонии высшего порядка**

## (21) e 2018 0790

- (51) Int.Cl.: **C07K 16/08** (2006.01.01)  
**C07K 14/005** (2006.01.01)  
**C07K 16/10** (2006.01.01)  
**A61K 39/00** (2006.01.01)  
**A61K 39/42** (2006.01.01)

- (96) 16779075.7, 2016.10.07  
(87) WO 2017/060504, 2017.04.13  
(31) PCT/EP2015/0019  
(32) 2015.10.07  
(33) WO

(71) HUMABS BIOMED S.A., CH

(72) CORTI Davide, CH

(54) **Anticorpi care neutralizează efectiv virusul hepatitei B și utilizările acestora****Antibodies that potently neutralize hepatitis B virus and uses thereof****Антитела, которые эффективно нейтрализуют вирус гепатита В и их применения**

## (21) e 2018 0791

- (51) Int.Cl.: **C07K 16/18** (2006.01.01)  
**G01N 33/53** (2006.01.01)  
**C07K 14/47** (2006.01.01)

- (96) 16782018.2, 2016.10.04  
(87) WO 2017/060201, 2017.04.13  
(31) 201517913; 201562239438P; 15189753  
(32) 2015.10.09; 2015.10.09; 2015.10.14  
(33) GB; US; EP

(71) IMMATICS BIOTECHNOLOGIES GMBH, DE; MORPHOSYS AG, DE

(72) KRAUS Alexandra, DE; HARTLEPP Felix, DE; MAHR Andrea, DE; WEINSCHENK Toni, DE; WAGNER Claudia, DE; MAURER Dominik, DE

(54) **Anticorpi specifici anti-WT1/HLA****Anti-WT1/HLA-specific antibodies****Анти-WT1/HLA-специфические антитела**

## (21) e 2018 0792

- (51) Int.Cl.: **A61K 45/06** (2006.01.01)  
**A61K 31/337** (2006.01.01)  
**A61K 31/52** (2006.01.01)  
**A61K 31/704** (2006.01.01)  
**A61P 35/00** (2006.01.01)

- (96) 16782374.9, 2016.10.05  
(87) WO 2017/062520, 2017.04.13  
(31) 201562237470P  
(32) 2015.10.05  
(33) US

(71) MEMORIAL SLOAN KETTERING CANCER CENTER, US

(72) CHIOSIS Gabriela, US; TALDONE Tony, US; SHRESTHA Liza, US; KOREN John, US; GOMES-DAGAMA Erica M., US; RODINA Anna, US

(54) **Terapie combinată rațională pentru tratamentul cancerului****Rational combination therapy for the treatment of cancer****Рациональная комбинированная терапия для лечения рака**

## (21) e 2018 0793

- (51) Int.Cl.: **C07D 405/14** (2006.01.01)  
**C07D 413/14** (2006.01.01)  
**A61K 31/4709** (2006.01.01)  
**C07D 401/04** (2006.01.01)  
**C07D 405/04** (2006.01.01)  
**C07D 409/04** (2006.01.01)  
**C07D 409/14** (2006.01.01)  
**C07D 413/04** (2006.01.01)  
**C07D 417/04** (2006.01.01)  
**C07D 471/04** (2006.01.01)  
**C07D 487/04** (2006.01.01)  
**C07D 493/08** (2006.01.01)  
**A61P 11/00** (2006.01.01)

(96) 16782380.6, 2016.10.06

(87) WO 2017/062581, 2017.04.13

(31) 201562237887P; 201662277600P; 201662319433P

(32) 2015.10.06; 2016.01.12; 2016.04.07

(33) US; US; US

(71) PROTEOSTASIS THERAPEUTICS, INC., US

(72) MUNOZ Benito, US; BASTOS Cecilia M., US; PARKS Daniel, US; KOMBO David, US

(54) **Compuși, compoziții și metode de modulare a CFTR****Compounds, compositions, and methods for modulating CFTR****Соединения, композиции и методы модуляции CFTR**

## (21) e 2018 0794

- (51) Int.Cl.: **C07K 16/28** (2006.01.01)  
**A61P 35/00** (2006.01.01)  
**A61P 37/00** (2006.01.01)  
**A61K 39/00** (2006.01.01)

(96) 16784684.9, 2016.10.07

(87) WO 2017/062888, 2017.04.13

(31) 201562239524P; 201562257791P; 201662315119P; 201662359921P; 201662365006P

(32) 2015.10.09; 2015.11.20; 2016.03.30; 2016.07.08; 2016.07.21

(33) US; US; US; US; US

(71) REGENERON PHARMACEUTICALS, INC., US

- (72) ULLMAN Erica, US; HERMANN Aynur, US; IOFFE Ella, US; BUROVA Elena, US; THURSTON Gavin, US
- (54) **Anticorpi anti-LAG3 și utilizările acestora**  
**Anti-LAG3 antibodies and uses thereof**  
**Анти-LAG3-антитела и их применения**

**(21) e 2018 0795**

- (51) Int.Cl.: **C07D 233/64** (2006.01.01)  
**C07D 401/04** (2006.01.01)  
**C07D 405/10** (2006.01.01)  
**A61K 31/4174** (2006.01.01)  
**A61K 31/4439** (2006.01.01)  
**A61P 21/00** (2006.01.01)
- (96) 16785611.1, 2016.10.05
- (87) WO 2017/062468, 2017.04.13
- (31) 201562238629P; 201562243263P; 201662352348P
- (32) 2015.10.07; 2015.10.19; 2016.06.20
- (33) US; US; US
- (71) MITOBRIDGE, INC., US; THE SALK INSTITUTE FOR BIOLOGICAL STUDIES, US
- (72) DOWNES Michael, US; EVANS Ronald M., US; KLUGE Arthur, US; LAGU Bharat, US; MIURA Masanori, JP; PANIGRAHI Sunil Kumar, IN; PATANE Michael, US; SAMAJDAR Susanta, IN; SENAIAR Ramesh, IN; TAKAHASHI Taisuke, JP
- (54) **Agoniști ai PPAR, compuși, compoziții farmaceutice și procedee de utilizare a acestora**  
**PPAR agonists, compounds, pharmaceutical compositions, and methods of use thereof**  
**Агонисты PPAR, соединения, фармацевтические композиции и способы их применения**

**(21) e 2018 0796**

- (51) Int.Cl.: **G10L 19/008** (2013.01.01)  
**G10L 19/24** (2013.01.01)
- (96) 16787751.3, 2016.10.07
- (87) WO 2017/060411, 2017.04.13
- (31) 15306590; 201662361809P
- (32) 2015.10.08; 2016.07.13
- (33) EP; US
- (71) DOLBY INTERNATIONAL AB, NL
- (72) KORDON Sven, DE; KRUEGER Alexander, DE

- (54) **Codificare stratificată pentru reprezentările comprimate ale câmpului sonor sau ale sunetului**  
**Layered coding for compressed sound or sound field representations**  
**Многоуровневое кодирование для сжатых представлений звукового поля или звука**

**(21) e 2018 0797**

- (51) Int.Cl.: **G06F 19/00** (2018.01.01)
- (96) 16788599.5, 2016.10.05
- (87) WO 2017/062407, 2017.04.13
- (31) 201562238393P
- (32) 2015.10.07
- (33) US
- (71) GENENTECH, INC., US
- (72) KELLEY Robert, US; SCHEER Justin, US; SHATZ Whitney, US
- (54) **Sisteme și metode de predicție a perioadei de semieliminare din cavitatea vitrească a conjugatelor polimer-agent terapeutic**  
**Systems and methods for predicting vitreal half-life of therapeutic agent-polymer conjugates**  
**Системы и методы прогнозирования периода полувыведения из витреальной полости конъюгатов полимер-терапевтического средства**

**(21) e 2018 0798**

- (51) Int.Cl.: **C07K 16/24** (2006.01.01)  
**C07K 14/715** (2006.01.01)  
**G01N 33/50** (2006.01.01)
- (96) 16790463.0, 2016.10.05
- (87) WO 2017/062456, 2017.04.13
- (31) 201562237624P
- (32) 2015.10.06
- (33) US
- (71) REGENERON PHARMACEUTICALS, INC., US
- (72) ORENGO Jamie M., US; ALLINNE Jeanne, US; FURY Wen, US; BAI Yu, US
- (54) **Biomarkeri asociați cu bolile mediate de interleukina-33 (IL-33) și utilizările acestora**  
**Biomarkers related to interleukin-33 (IL-33)-mediated diseases and uses thereof**  
**Биомаркеры, связанные с интерлейкин-33 (IL-33)-опосредованными заболеваниями и их применения**

- (21) **e 2018 0799**  
 (51) Int.Cl.: **C12C 12/02** (2006.01.01)  
**C12C 5/00** (2006.01.01)  
 (96) 16790698.1, 2016.10.06  
 (87) WO 2017/060848, 2017.04.13  
 (31) 1559520  
 (32) 2015.10.07  
 (33) FR  
 (71) DI POMPEO, CHRISTOPHE, FR; FOREST Olivier, FR  
 (72) DI Pompeo Christophe, FR; FOREST Olivier, FR  
 (54) **Procedeu de fabricare a berii care conține un conținut redus de carbohidrați și bere asociată cu acesta**

**Method for producing a beer containing a reduced carbohydrate content and associated beer**

**Способ производства пива, содержащего пониженное содержание углеводов и связанное с ним пиво**

- (21) **e 2018 0800**  
 (51) Int.Cl.: **A61K 38/20** (2006.01.01)  
**A61P 35/00** (2006.01.01)  
 (96) 16791713.7, 2016.10.07  
 (87) WO 2017/062832, 2017.04.13  
 (31) 201562239207P  
 (32) 2015.10.08  
 (33) US  
 (71) NEKTAR THERAPEUTICS, US  
 (72) CHARYCH Deborah, US; KIRK Peter, US  
 (54) **Combinatie de un agonist selectiv al IL-2R $\beta$  și un agonist al IL-15 cu acțiune prelungită**  
**Combination of an IL-2R $\beta$ -selective agonist and a long-acting IL-15 agonist**  
**Комбинация селективного агониста IL-2R $\beta$  и агониста IL-15 пролонгированного действия**

- (21) **e 2018 0801**  
 (51) Int.Cl.: **A01N 43/42** (2006.01.01)  
**A01N 37/46** (2006.01.01)  
**A01N 43/10** (2006.01.01)  
**A01N 43/24** (2006.01.01)  
**A01N 43/40** (2006.01.01)  
**A01N 43/56** (2006.01.01)  
**A01N 43/60** (2006.01.01)  
**A01N 43/653** (2006.01.01)  
**A01N 43/72** (2006.01.01)  
**A01N 43/80** (2006.01.01)  
**A01N 43/90** (2006.01.01)  
**A01N 47/12** (2006.01.01)  
**A01P 3/00** (2006.01.01)

- (96) 16853637.3, 2016.10.05  
 (87) WO 2017/061483, 2017.04.13  
 (31) 2015201240  
 (32) 2015.10.09  
 (33) JP  
 (71) NIPPON SODA CO., LTD., JP  
 (72) NISHIMURA Satoshi, JP; FUJII Takayuki, JP  
 (54) **Compoziție fungicidă pentru agricultură și horticultură**  
**Agricultural and horticultural fungicidal composition**  
**Фунгицидная композиция для сельского хозяйства и садоводства**

- (21) **e 2018 0802**  
 (51) Int.Cl.: **A61K 39/395** (2006.01.01)  
**A61K 35/04** (2006.01.01)  
**C07K 16/18** (2006.01.01)  
**C07K 16/28** (2006.01.01)  
 (96) 16854320.5, 2016.10.06  
 (87) WO 2017/062619, 2017.04.13  
 (31) 201562239020P  
 (32) 2015.10.08  
 (33) US  
 (71) MACROGENICS, INC., US  
 (72) VASSELLI James, US; WIGGINTON Jon Marc, US; BONVINI Ezio, US; KOENIG Scott, US  
 (54) **Terapie combinată pentru tratamentul cancerului**  
**Combination therapy for the treatment of cancer**  
**Комбинированная терапия для лечения рака**

- (21) **e 2018 0803**  
 (51) Int.Cl.: **A61K 31/56** (2006.01.01)  
**A61K 31/57** (2006.01.01)  
**A61K 31/575** (2006.01.01)  
**C07J 43/00** (2006.01.01)  
**C07J 9/00** (2006.01.01)  
 (96) 16854420.3, 2016.10.07  
 (87) WO 2017/062763, 2017.04.13  
 (31) 201562238246P  
 (32) 2015.10.07  
 (33) US  
 (71) INTERCEPT PHARMACEUTICALS, INC., US  
 (72) PELLICCIARI Roberto, IT; GIOIELLO Antimo, IT  
 (54) **Modulatori ai receptorului farnesoid X**  
**Farnesoid X receptor modulators**  
**Модуляторы фарнезоидного X-рецептора**

- (21) **e 2018 0804**  
 (51) Int.Cl.: **A61K 31/64** (2006.01.01)  
 (96) 16854422.9, 2016.10.07  
 (87) WO 2017/062765, 2017.04.13  
 (31) 201562238461P  
 (32) 2015.10.07  
 (33) US  
 (71) BIOGEN CHESAPEAKE LLC, US  
 (72) JACOBSON Sven Martin, US  
 (54) **Metode de tratament al leziunilor sau stărilor legate de edemul SNC**  
**Methods of treating injuries or conditions related to CNS edema**  
**Методы лечения травм или состояний, связанных с отеком ЦНС**

- (21) **e 2018 0805**  
 (51) Int.Cl.: **H02K 3/487** (2006.01.01)  
**H02K 1/26** (2006.01.01)  
**H02K 9/22** (2006.01.01)  
 (96) 16854434.4, 2016.10.07  
 (87) WO 2017/062780, 2017.04.13  
 (31) 201562239024P; 201562258752P;  
 201514950276  
 (32) 2015.10.08; 2015.11.23; 2015.11.24  
 (33) US; US; US  
 (71) UQM TECHNOLOGIES, INC., US  
 (72) TEACHNOR John, US; LEY John, US;  
 CHIEDUKO Victor, US; DAWSON Jake, US;  
 DOUTRE David, US  
 (54) **Conductivitate termică îmbunătățită a cazi-  
 netului canelurii pentru motoarele electrice**  
**Improved slot liner thermal conductivity for  
 electric motors**  
**Улучшенная теплопроводность пазового  
 вкладыша для электродвигателей**

- (21) **e 2018 0806**  
 (51) Int.Cl.: **C12N 15/113** (2010.01.01)  
**A61K 31/7125** (2006.01.01)  
**C07H 21/04** (2006.01.01)  
 (96) 16854468.2, 2016.10.07  
 (87) WO 2017/062835, 2017.04.13  
 (31) 201562239812P  
 (32) 2015.10.09  
 (33) US  
 (71) SAREPTA THERAPEUTICS, INC., US  
 (72) DICKSON George, GB

- (54) **Compoziții și metode pentru tratarea  
 distrofiei musculare Duchenne și a  
 tulburărilor asociate**  
**Compositions and methods for treating  
 Duchenne muscular dystrophy and related  
 disorders**  
**Композиции и методы лечения  
 мышечной дистрофии Дюшенна и  
 связанных с ней расстройств**

- (21) **e 2018 0807**  
 (51) Int.Cl.: **G02B 19/00** (2006.01.01)  
**G02B 27/09** (2006.01.01)  
**G02B 27/14** (2006.01.01)  
**H01S 5/40** (2006.01.01)  
 (96) 17153069.4, 2017.01.25  
 (97) 3214477, 2018.08.15  
 (31) 102016102591  
 (32) 2016.02.15  
 (33) DE  
 (71) LIMO GMBH, DE  
 (72) BAGSCHIK Klaus, DE  
 (54) **Dispozitiv pentru formarea radiației laser**  
**Device for shaping laser radiation**  
**Устройство для формирования  
 лазерного излучения**

- (21) **e 2018 0809**  
 (51) Int.Cl.: **A61K 35/74** (2015.01.01)  
**A61P 11/06** (2006.01.01)  
**A61P 35/00** (2006.01.01)  
**A61K 35/745** (2015.01.01)  
 (96) 18165143.1, 2016.06.15  
 (97) 3360559, 2018.08.15  
 (31) 201510467; 201520501  
 (32) 2015.06.15; 2015.11.20  
 (33) GB; GB  
 (71) 4D PHARMA RESEARCH LIMITED, GB  
 (72) GRANT George, GB; PATTERSON Angela  
 Margaret, GB; MULDER Imke, GB;  
 MCCLUSKEY Seanin, GB; RAFTIS Emma,  
 GB  
 (54) **Compoziții care conțin tulpini bacteriene**  
**Compositions comprising bacterial strains**  
**Композиции, содержащие бактериальные  
 штаммы**

## **FF4A Brevete de invenție acordate / Granted patents for invention / Предоставленные патенты на изобретения**

**O**rice persoană interesată are dreptul să ceară revocarea în tot sau în parte a hotărârii de acordare a brevetului în termen de 6 luni de la data publicării mențiunii privind acordarea brevetului. Opoziția se face în scris și motivat la AGEPI, în baza motivelor prevăzute de art. 57 alin.(2) din Legea nr. 50-XVI din 07.03.2008 privind protecția invențiilor.

**A**ny person concerned shall be entitled to request a full or partial revocation of any decision to grant a patent within 6 months as from the date of publication of the mention of the grant of the patent. The opposition shall be reasoned and filed in writing with AGEPI, on the grounds provided for in Art. 57(2) of the Law No. 50-XVI of 07.03.2008 on the Protection of Inventions.

**Л**юбое лицо вправе подать в AGEPI мотивированное возражение о полном или частичном аннулировании решения о предоставлении патента в течение 6 месяцев с даты публикации сведений о предоставлении патента. Возражение подается в письменной форме на основании мотивов, предусмотренных в части (2) ст. 57 Закона № 50-XVI от 07.03.2008 г. об охране изобретений.

- (11) **4591 (13) B1**  
 (51) **Int. Cl.:** **A61K 47/10** (2006.01)  
**A61K 47/32** (2006.01)  
**A61K 31/57** (2006.01)  
**A61K 9/10** (2006.01)  
**A61K 9/20** (2006.01)
- (21) a 2015 0060  
 (22) 2013.12.05  
 (31) 1261721  
 (32) 2012.12.06  
 (33) FR  
 (85) 2015.07.03  
 (86) PCT/FR2013/052952, 2013.12.05  
 (87) WO 2014/087106 A1, 2014.06.12  
 (71)(73) LABORATOIRE HRA-PHARMA, FR  
 (72) BATTUNG Florian, FR; JUVIN Pierre-Yves, FR; HECQ Jérôme, FR; COLIN Aude, FR  
 (74) GLAZUNOV Nicolae  
 (54) **Dispersie solidă a unui modulator selectiv al receptorului de progesteron**  
 (57) Invenția se referă la o dispersie solidă, care cuprinde un ingredient activ, selectat din grupa constând din modulatori selectivi ai receptorului de progesteron, metaboliti ai acestora, amestecuri de acești metaboliti, și un excipient polimeric farmaceutic acceptabil. De asemenea, invenția se referă la o compoziție farmaceutică care cuprinde dispersia solidă menționată și la utilizările terapeutice ale acesteia.

Revendicări: 14

Figuri: 4

\*  
 \* \*

- (54) **Solid dispersion of a selective modulator of the progesterone receptor**  
 (57) The invention relates to a solid dispersion comprising an active ingredient chosen from the group consisting of selective modulators of the progesterone receptor, metabolites thereof and mixtures thereof, and a pharmaceutically acceptable polymeric excipient. The invention also relates to a pharmaceutical composition comprising said solid dispersion and to the therapeutic uses thereof.

Claims: 14

Fig.: 4

\*  
 \* \*

- (54) **Твердая дисперсия селективного модулятора рецептора прогестерона**  
 (57) Изобретение относится к твердой дисперсии, включающей активный ингредиент, выбранный из группы, содержащей селективные модуляторы рецептора прогестерона, их метаболиты, смеси этих метаболитов и фармацевтически приемлемое полимерное вспомогательное вещество. Также, изобретение относится к фармацевтической композиции, включающей упомянутую твердую дисперсию и к ее терапевтическим применениям.

П. формулы: 14

Фиг.: 4

- 
- (11) **4592 (13) B1**  
 (51) **Int. Cl.:** **C07D 413/04** (2006.01)  
**C07D 413/14** (2006.01)  
**C07D 417/14** (2006.01)  
**A61K 31/422** (2006.01)  
**A61P 35/00** (2006.01)
- (21) a 2015 0121  
 (22) 2014.05.08  
 (31) 61/821612; 61/826912; 61/860229; 61/951347  
 (32) 2013.05.09; 2013.05.23; 2013.07.30; 2014.03.11  
 (33) US; US; US; US  
 (85) 2015.12.04  
 (86) PCT/US2014/037344, 2014.05.08  
 (87) WO 2014/182929 A1, 2014.11.13  
 (71)(73) GILEAD SCIENCES, INC., US  
 (72) AKTOUDIANAKIS Evangelos, US; CHIN Gregory, US; CORKEY Britton Kenneth, US; DU Jinfu, US; ELBEL Kristyna, US; JIANG Robert H., US; KOBAYASHI Tetsuya, US; LEE Rick, US; MARTINEZ Ruben, US; METOBO Samuel E., US; MISH Michael, US; MUNOZ Manuel, US; SHEVICK Sophie, US; SPERANDIO David, US; YANG Hai, US; ZABLOCKI Jeff, US
- (74) MARGINE Ion  
 (54) **Derivați de benzimidazol ca inhibitori ai bromodomeniului**  
 (57) Invenția se referă la compuși chimici care pot acționa ca inhibitori sau care altfel pot modula activitatea proteinei conținând bromodomeniu, inclusiv a proteinei conținând bromodomeniul 4 (BRD4), precum și la compoziții și formulări care conțin astfel de compuși și la utilizarea unor astfel de compuși. Compușii sunt prezentați de formula (I)



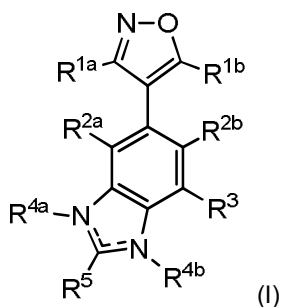

în care R<sup>1a</sup>, R<sup>1b</sup>, R<sup>2a</sup>, R<sup>2b</sup>, R<sup>3</sup>, R<sup>4a</sup>, R<sup>4b</sup> și R<sup>5</sup> sunt descriși în prezentul document.

Revendicări: 24

Figuri: 4

\*  
\* \*

(54) **Benzimidazole derivatives as bromo-domain inhibitors**

(57) The invention relates to chemical compounds which may act as inhibitors of, or which may otherwise modulate the activity of, a bromo-domain-containing protein, including bromo-domain-containing protein 4 (BRD4), and to compositions and formulations containing such compounds, and use of such compounds. Compounds are represented by Formula (I)

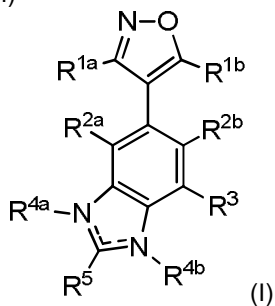

wherein R<sup>1a</sup>, R<sup>1b</sup>, R<sup>2a</sup>, R<sup>2b</sup>, R<sup>3</sup>, R<sup>4a</sup>, R<sup>4b</sup>, and R<sup>5</sup> are as described in the present document.

Claims: 24

Fig.: 4

\*  
\* \*

(54) **Производные бензимидазола в качестве ингибиторов бромодомена**

(57) Изобретение относится к химическим соединениям, которые могут действовать в качестве ингибиторов или могут иначе модулировать активность бромодомоносодержащих белков, в том числе бромдомоносодержащего белка 4 (BRD4), а также к композициям и препаратам содержащим такие соединения и использование таких

соединений. Соединения представлены формулой (I),

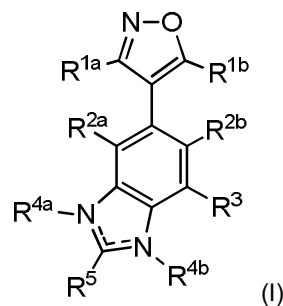

где R<sup>1a</sup>, R<sup>1b</sup>, R<sup>2a</sup>, R<sup>2b</sup>, R<sup>3</sup>, R<sup>4a</sup>, R<sup>4b</sup> и R<sup>5</sup> описаны в настоящем документе.

П. формулы: 24

Фиг.: 4

(11) **4593 (13) B1**

(51) **Int. Cl.: C12N 1/20 (2006.01)  
C12N 1/38 (2006.01)**

(21) a 2017 0064

(22) 2017.06.19

(71)(73) UNIVERSITATEA DE STAT DIN MOLDOVA, MD

(72) TROFIM Alina, MD; BULIMAGA Valentina, MD; PISOV Maria, MD

(54) **Procedeu de cultivare a cianobacteriei *Nostoc linckia* (Roth) Born et Flah CNM-CB-03**

(57) Invenția se referă la biotehnologie, în special la un procedeu de cultivare a cianobacteriei *Nostoc linckia* (Roth) Born et Flah CNM-CB-03. Procedeuul, conform invenției, include cultivarea cianobacteriei *Nostoc linckia* (Roth) Born et Flah CNM-CB-03 cu inocularea cianobacteriei în cantitate de 0,2 g/L pe un mediu nutritiv cu următoarea componență, g/L: MgSO<sub>4</sub> 7H<sub>2</sub>O 0,2, K<sub>2</sub>HPO<sub>4</sub> 0,2, CaCl 2H<sub>2</sub>O urme, FeCl<sub>3</sub> urme, apă restul, cultivarea cianobacteriei la iluminarea de 2500 lx timp de 14 zile, cu introducerea la a 7-a zi de cultivare a 2 mg/L CH<sub>3</sub>COONH<sub>4</sub>.

Revendicări: 1

\*  
\* \*

(54) **Method for cultivation of cyanobacterium *Nostoc linckia* (Roth) Born et Flah CNM-CB-03**

(57) The invention relates to biotechnology, in particular to a method for cultivation of cyanobacterium *Nostoc linckia* (Roth) Born et Flah CNM-CB-03.

The method, according to the invention, comprises cultivation of cyanobacterium *Nostoc linckia* (Roth) Born et Flah CNM-CB-03 with inoculation of cyanobacterium in an amount of 0.2 g/L on a nutrient medium with the following composition, g/L: MgSO<sub>4</sub>·7H<sub>2</sub>O 0.2, K<sub>2</sub>HPO<sub>4</sub> 0.2, CaCl<sub>2</sub>·2H<sub>2</sub>O traces, FeCl<sub>3</sub> traces, water the rest, cultivation of cyanobacterium at 2500 lx for 14 days, with the introduction on the 7th day of cultivation of 2 mg/L CH<sub>3</sub>COONH<sub>4</sub>.

Claims: 1

- \*  
\* \*
- (54) **Способ культивирования цианобактерии *Nostoc linckia* (Roth) Born et Flah CNM-CB-03**
- (57) Изобретение относится к биотехнологии, в частности к способу культивирования цианобактерии *Nostoc linckia* (Roth) Born et Flah CNM-CB-03.
- Способ, согласно изобретению, включает культивирование цианобактерии *Nostoc linckia* (Roth) Born et Flah CNM-CB-03 с инокуляцией цианобактерий в количестве 0,2 г/л на питательную среду со следующим составом, г/л: MgSO<sub>4</sub>·7H<sub>2</sub>O 0,2, K<sub>2</sub>HPO<sub>4</sub> 0,2, CaCl<sub>2</sub>·2H<sub>2</sub>O следы, FeCl<sub>3</sub> следы, вода остальное, культивирование цианобактерии при 2500 лк в течении 14 дней, с введением на 7-й день культивирования 2 мг/л CH<sub>3</sub>COONH<sub>4</sub>.

П. формулы: 1

- 
- (11) **4594** (13) B1  
 (51) **Int. Cl.: C12N 1/20** (2006.01)  
 (21) a 2018 0008  
 (22) 2018.02.16  
 (71)(73) UNIVERSITATEA DE STAT DIN MOLDOVA, MD  
 (72) ŞALARU Victor, MD; DOBROJAN Sergiu, MD; STRATULAT Irina, MD; DOBROJAN Galina, MD  
 (54) **Tulpină de cianobacterie *Anabaena constricta* (Szafer) Geitler CNMN-CB-20 - sursă de glucide**  
 (57) Invenția se referă la biotehnologie și poate fi utilizată în industria farmaceutică, zootehnie, fitotehnie etc.

Tulpina de cianobacterie *Anabaena constricta* (Szafer) Geitler CNMN-CB-20 este depozitată în Colecția Națională de Microorganisme Nепatogene a Institutului de Microbiologie și Biotehnologie al AŞM și poate fi utilizată în calitate de sursă de glucide.

Revendicări: 1

- \*  
\* \*
- (54) **Strain of cyanobacterium *Anabaena constricta* (Szafer) Geitler CNMN-CB-20 - source of carbohydrates**
- (57) The invention relates to biotechnology and can be used in the pharmaceutical industry, zootechnics, phytotechnics, etc.
- The strain of cyanobacterium *Anabaena constricta* (Szafer) Geitler CNMN-CB-20 is deposited in the National Collection of Non-pathogenic Microorganisms of the Institute of Microbiology and Biotechnology of the ASM and can be used as a source of carbohydrates.

Claims: 1

- \*  
\* \*
- (54) **Штамм цианобактерии *Anabaena constricta* (Szafer) Geitler CNMN-CB-20 - источник углеводов**
- (57) Изобретение относится к биотехнологии и может быть использовано в фармацевтической промышленности, зоотехнии, фитотехнии и т.д.
- Штамм цианобактерии *Anabaena constricta* (Szafer) Geitler CNMN-CB-20 депонирован в Национальной Коллекции Непатогенных Микроорганизмов Института Микробиологии и Биотехнологии АНМ и может быть использован в качестве источника углеводов.

П. формулы: 1

**FF9Y Brevete de invenție  
de scurtă durată acordate /  
Granted short-term patents for invention /  
Предоставленные краткосрочные патенты  
на изобретения**

**O**rice persoană interesată are dreptul să ceară revocarea în tot sau în parte a hotărârii de acordare a brevetului în termen de 6 luni de la data publicării mențiunii privind acordarea brevetului. Opoziția se face în scris și motivat la AGEPI, în baza motivelor prevăzute de art. 57 alin. (2) din Legea nr. 50-XVI din 07.03.2008 privind protecția invențiilor.

Odată cu publicarea mențiunii privind acordarea brevetului de invenție de scurtă durată documentele cererii sunt expuse în biblioteca AGEPI, accesibile publicului, și pot fi consultate direct sau se pot comanda copii, contra cost.

**A**ny person concerned shall be entitled to request a full or partial revocation of any decision to grant a patent within 6 months as from the date of publication of the mention of the grant of the patent. The opposition shall be reasoned and filed in writing with AGEPI, on the grounds provided for in Art. 57(2) of the Law No. 50-XVI of 07.03.2008 on the Protection of Inventions.

At the same time as the publication of the mention of the decision to grant a short-term patent for invention, the application documents shall be made available to the public in the AGEPI library, and may be consulted directly or copies may be ordered for payment of an additional fee.

**Л**юбое лицо вправе подать в AGEPI мотивированное возражение о полном или частичном аннулировании решения о предоставлении патента в течение 6 месяцев с даты публикации сведений о предоставлении патента. Возражение подается в письменной форме на основании мотивов, предусмотренных в части (2) ст. 57 Закона № 50-XVI от 07.03.2008 г. об охране изобретений.

Одновременно с публикацией сведений о предоставлении краткосрочного патента на изобретение производится выкладка документов заявки в библиотеке AGEPI, общедоступных для ознакомления, а за дополнительную плату могут быть заказаны их копии.

- (11) **1281** (13) Y  
 (51) **Int. Cl.:** **A23D 9/02** (2006.01)  
**A23D 9/04** (2006.01)  
**A23C 13/12** (2006.01)  
**A23C 13/14** (2006.01)  
**A23L 33/00** (2016.01)  
**A23L 33/115** (2016.01)
- (21) s 2017 0126  
 (22) 2017.12.08  
 (71)(73) UNIVERSITATEA TEHNICĂ A MOLDOVEI,  
 MD  
 (72) RADU Oxana, MD; POPESCU Liliana, MD;  
 TATAROV Pavel, MD; BAERLE Alexei, MD  
 (54) **Procedeu de obținere a amestecului de  
 grăsimi tartinabile pe bază de smântână  
 dulce**  
 (57) Invenția se referă la industria alimentară, și  
 anume la un procedeu de obținere a ames-  
 tecului de grăsimi tartinabile pe bază de  
 smântână dulce.  
 Procedeu, conform invenției, include ames-  
 tecarea grăsimii vegetale cu un conținut de  
 acizi grași polinesaturați  $\omega$ -3 și  $\omega$ -6 de 75%,  
 a laptelui degresat pasteurizat și a emulga-  
 torului la temperatura de 55...65°C, răcirea  
 emulsiei obținute și a smântânii dulci pas-  
 teurizate până la temperatura de 3...7°C,  
 amestecarea acestora cu maturarea ulterio-  
 ară în decurs de 2...4 h, baterea amestecului  
 până la formarea unor boabe cu textură de  
 unt, după care boabele se spală și se omo-  
 genizează.

Revendicări: 3

\*  
 \* \*

- (54) **Process for producing a mixture of  
 cream-based sandwich fats**  
 (57) The invention relates to the food industry,  
 namely to a process for producing a mixture  
 of cream-based sandwich fats.  
 The process, according to the invention,  
 comprises mixing the vegetable fat with a  
 content of fatty polyunsaturated acids  $\omega$ -3  
 and  $\omega$ -6 of 75%, skimmed pasteurized milk  
 and an emulsifier at 55...65°C, cooling the  
 resulting emulsion and pasteurized cream to  
 3...7°C, mixing them with subsequent matu-  
 ring for 2...4 h, whipping the mixture to the  
 formation of granules with butter texture, af-  
 ter which the granules are washed and ho-  
 mogenized.

Claims: 3

\*  
 \* \*

- (54) **Способ получения смеси бутерброд-  
 ных жиров на основе сливок**  
 (57) Изобретение относится к пищевой  
 промышленности, а именно к способу  
 получения смеси бутербродных жиров на  
 основе сливок.  
 Способ, согласно изобретению, включает  
 смешивание растительного жира с  
 содержанием жирных полиненасыщенных  
 кислот  $\Omega$ -3 и  $\Omega$ -6 75%, обезжиренного  
 пастеризованного молока и эмульгатора  
 при температуре 55...65°C, охлаждение  
 полученной эмульсии и пастеризованных  
 сливок до 3...7°C, их смешивание с  
 последующим созревaniem в течение  
 2...4 ч, взбивание смеси до образования  
 гранул с текстурой масла, после чего  
 гранулы промывают и гомогенизируют.

П. формулы: 3

- (11) **1282** (13) Y  
 (51) **Int. Cl.:** **A23L 13/00** (2016.01)  
**A23L 13/40** (2016.01)  
**A23L 13/60** (2016.01)
- (21) s 2018 0027  
 (22) 2018.03.27  
 (71)(73) INSTITUȚIE PUBLICĂ INSTITUTUL ȘTI-  
 INȚIFICO-PRACTIC DE HORTICULTURĂ ȘI  
 TEHNOLOGII ALIMENTARE, MD  
 (72) GRUMEZA Irina, MD; GUDIMA Angela, MD;  
 MACARI Artur, MD; COEV Ghenadii, MD;  
 CARTAȘEV Anatoli, MD  
 (54) **Procedeu de obținere a semifabricatelor  
 din carne tocată**  
 (57) Invenția se referă la industria alimentară, și  
 anume la un procedeu de obținere a semi-  
 fabricatelor din carne tocată de ovină și  
 pasăre.  
 Procedeu de obținere a semifabricatelor din  
 carne tocată include mărunțirea cărnii de  
 ovină și pasăre cu o mașină de tocat cu di-  
 ametrul ochiurilor sitei de 2...3 mm,  
 amestecarea cărnii într-un malaxor cu șrot  
 de nuci, sare de uz alimentar, bicarbonat de  
 sodiu, usturoi proaspăt, piper negru măcinat,  
 ardei roșu măcinat, fibre alimentare de grâu,  
 hidratate în apă în raport de 1:5 timp de 60  
 min la o temperatură a apei de 20...25°C, și  
 apă potabilă până la obținerea unei mase  
 omogene, modelarea semifabricatelor, am-  
 balarea și ermetizarea.

Revendicări: 1

\*  
 \* \*

(54) **Process for producing semi-finished products of minced meat**

(57) The invention relates to the food industry, namely to a process for producing semi-finished products of minced mutton and poultry. The process for producing semi-finished products of minced meat comprises chopping the mutton and poultry meat in a meat grinder with sieve mesh diameter of 2-3 mm, mixing the meat in a mixer with nut grits, edible common salt, sodium bicarbonate, fresh garlic, ground black pepper, ground red pepper, food wheat fibers, hydrated in water in a ratio of 1:5 for 60 min at a water temperature of 20...25°C, and drinking water until a homogeneous mass is obtained, simulating the semi-finished products, packaging and sealing.

Claims: 1

\*  
\* \*

(54) **Способ получения полуфабрикатов из рубленного мяса**

(57) Изобретение относится к пищевой промышленности, а именно к способу получения полуфабрикатов из рубленой баранины и птицы.

Способ получения полуфабрикатов из рубленного мяса включает измельчение мяса баранины и птицы в мясорубке с диаметром отверстий ситы 2...3 мм, перемешивание мяса в мешалке с шротом ореха, пищевой поваренной солью, бикарбонатом натрия, свежим чесноком, молотым черным перцем, молотым красным перцем, пищевыми волокнами пшеницы, гидратированными в воде в соотношении 1:5 в течении 60 мин при температуре воды 20...25°C, и питьевой водой до получения однородной массы, моделирование полуфабрикатов, упаковку и герметизацию.

П. формулы: 1

(11) 1283 (13) Y

(51) Int. Cl.: A23P 20/20 (2016.01)  
A23L 7/10 (2016.01)  
A23L 17/00 (2016.01)

(21) s 2017 0062

(22) 2017.05.15

(71)(72)(73) PARIELI Ian, MD

(74) MARGINE Ion

(54) **Dispozitiv și procedeu de preparare a sushi de diferite forme din rulou**

(57) Invenția se referă la domeniul alimentației publice, în special la un dispozitiv și un procedeu de preparare a sushi de diferite forme din rulou.

Dispozitivul de preparare a sushi de diferite forme din rulou include o bază și un capac-cadru, în care sunt executate echidistant niște tăieturi transversale, prima și ultima fiind la distanțe mai mici de partea frontală a dispozitivului, prin care se ghidează cuțitul pentru a tăia în porții ruloul, totodată pe pereții frontali ai capacului-cadru sunt executate niște orificii prin care se înlătură surplusul de umplutură.

Revendicări: 6

Figuri: 5

\*  
\* \*

(54) **Device and process for making sushi of various shapes from roll**

(57) The invention relates to the field of public catering, in particular to a device and process for making sushi of various shapes from roll.

The device for making sushi of various shapes from roll comprises a base and a frame cover in which are equidistantly made transverse notches, the first and the latter being located at shorter distances from the front part of the device, through which is directed the rolls cutting knife, also on the front walls of the frame cover are made several holes, through which is removed the excess filling.

Claims: 6

Fig.: 5

\*  
\* \*

(54) **Устройство и способ для приготовления суши различной формы из ролла**

(57) Изобретение относится к области общественного питания, в частности к устройству и способу приготовления суши различной формы из ролла.

Устройство для приготовления суши различной формы из ролла включает основание и рамочную крышку, в которых выполнены поперечные надрезы на одинаковом расстоянии, причем первый и последний находятся на меньших расстояниях от торцевой части устройства, через которые направляется нож для нарезки роллов, также на торцевых стенках

рамочной крышки выполнены несколько отверстий, через которые удаляется избыточное наполнение.

П. формулы: 6  
Фиг.: 5

- (11) **1284** (13) Y  
(51) **Int. Cl.: A63B 22/00** (2006.01)  
**A63B 71/02** (2006.01)  
(21) s 2018 0039  
(22) 2018.04.25  
(71)(72)(73) BUTNARU Vlad, MD; FRIPTU Evgheni, MD

(54) **Trenajor pentru aruncarea mingii**

(57) Invenția se referă la тренажоре destinate pentru aruncarea mingii, și poate fi utilizată la antrenarea abilităților jocului cu mingea, dexterității și coordonării mișcărilor.

Trenajorul pentru aruncarea mingii include o carcasă, care conține două bare verticale (1), fixate prin intermediul unor dispozitive cruciforme (2) cu o bară orizontală inferioară (3) și cu niște picioare (4), o bară orizontală superioară (10), capetele căreia sunt unite cu capetele de sus ale barelor verticale (1) prin intermediul unor coturi de prindere (9), o plasă (5) cu găuri (6) pentru trecerea mingii, fixată de barele verticale (1) prin intermediul unor dispozitive de fixare (7), totodată barele verticale (1), bara orizontală inferioară (3) și bara orizontală superioară (10) sunt executate din segmente de bară (8) unite între ele.

Revendicări: 1  
Figuri: 3

\*  
\* \*

(54) **Ball throwing trainer**

(57) The invention relates to trainers intended for ball throwing and can be used for training ball game skills, dexterity and coordination of movements.

The ball throwing trainer includes a frame that comprises two vertical bars (1), fixed by means of cross-shaped devices (2) with a lower horizontal bar (3) and legs (4), an upper horizontal bar (10), the ends of which are connected to the upper ends of the vertical bars (1) by means of clamping elbows (9), a net (5) with holes (6) for ball passage, attached to the vertical bars (1) by means of

fastening devices (7), at the same time the vertical bars (1), the lower horizontal bar (3) and the upper horizontal bar (10) are made of bar segments (8) connected between each other.

Claims: 1  
Fig.: 3

\*  
\* \*

(54) **Тренажер для бросания мяча**

(57) Изобретение относится к тренажерам, предназначенным для бросания мяча, и может быть использовано для тренировки навыков игры с мячом, ловкости и координации движений.

Тренажер для бросания мяча включает каркас, который содержит два вертикальных стержня (1), закрепленных посредством крестообразных устройств (2) с нижним горизонтальным стержнем (3) и ножками (4), верхний горизонтальный стержень (10), концы которого соединены с верхними концами вертикальных стержней (1) посредством зажимных локтей (9), сетку (5) с отверстиями (6) для прохода мяча, прикрепленную к вертикальным стержням (1) посредством крепежных устройств (7), при этом вертикальные стержни (1), нижний горизонтальный стержень (3) и верхний горизонтальный стержень (10) выполнены из сегментов стержня (8) соединенных между ними.

П. формулы: 1  
Фиг.: 3

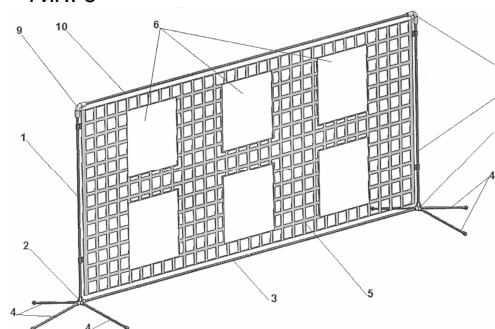

- (11) 1285 (13) Y  
 (51) Int. Cl.: C12N 1/14 (2006.01)  
           C12N 1/16 (2006.01)  
           C12R 1/80 (2006.01)  
 (21) s 2017 0143  
 (22) 2017.12.28  
 (71)(73) INSTITUTUL DE MICROBIOLOGIE ȘI  
 BIOTEHNOLOGIE AL ACADEMIEI DE  
 ȘTIINȚE A MOLDOVEI, MD  
 (72) SÎRBU Tamara, MD  
 (54) **Mediu nutritiv pentru cultivarea tulpinii de  
 fungi *Penicillium corylophilum* CNMN-FD-  
 20**  
 (57) Invenția se referă la microbiologie, și anume  
 la un mediu nutritiv pentru cultivarea tulpinii  
 de fungi *Penicillium corylophilum* CNMN-FD-  
 20.  
 Mediul, conform invenției, conține, în g/L:  
 glucoză 30,0, NaNO<sub>3</sub> 1,0, KH<sub>2</sub>PO<sub>4</sub> 1,0,  
 MgSO<sub>4</sub>·7H<sub>2</sub>O 1,0, CaCO<sub>3</sub> 2,0, extract de dro-  
 jzii 10,0 ml și apă distilată, restul, având un  
 pH inițial de 6,0...6,2.

Revendicări: 1

\*  
 \* \*

- (54) **Nutrient medium for cultivation of *Penicil-  
 lium corylophilum* CNMN-FD-20 fungal  
 strain**  
 (57) The invention relates to microbiology, in par-  
 ticular to a nutrient medium for cultivation of  
*Penicillium corylophilum* CNMN-FD-20 fungal  
 strain.  
 The medium, according to the invention,  
 comprises, in g/L: glucose 30.0, NaNO<sub>3</sub> 1.0,  
 KH<sub>2</sub>PO<sub>4</sub> 1.0, MgSO<sub>4</sub>·7H<sub>2</sub>O 1.0, CaCO<sub>3</sub> 2.0,  
 yeast extract 10.0 mL and distilled water, the  
 rest, having an initial pH of 6.0...6.2.

Claims: 1

- (54) **Питательная среда для культивирова-  
 ния штамма грибов *Penicillium cory-  
 lophilum* CNMN-FD-20**  
 (57) Изобретение относится к микробиологии,  
 а именно к питательной среде для  
 культивирования штамма грибов *Penicilli-  
 um corylophilum* CNMN-FD-20.  
 Среда, согласно изобретению, содержит,  
 в г/л: глюкозу 30,0, NaNO<sub>3</sub> 1,0, KH<sub>2</sub>PO<sub>4</sub> 1,0,  
 MgSO<sub>4</sub>·7H<sub>2</sub>O 1,0, CaCO<sub>3</sub> 2,0, дрожжевой  
 экстракт 10,0 мл и дистиллированную  
 воду, остальное, имея первоначальный  
 pH 6,0...6,2.

П. формулы: 1

**FG9A Publicarea traducerii fascicolului de  
brevet european validat în Republica Moldova /  
Publication of the translation of the European  
patent specification validated  
in the Republic of Moldova /  
Публикация перевода описания  
изобретения к европейскому патенту,  
валидированному в Республике Молдова**

**B**revetul european validat conferă aceleași drepturi ca și cele conferite de un brevet, în conformitate cu Legea Nr. 50-XVI din 07.03.2008 privind protecția invențiilor, de la data publicării de către OEB a mențiunii privind eliberarea brevetului.

**A** validated European patent shall confer as from the date of publication of the mention of the issuance of the patent by the EPO the same rights as would be conferred by a patent in accordance with the Law No. 50-XVI of 07.03.2008 on the Protection of Inventions.

**B** алидированный европейский патент предоставляет те же права, что и патент в соответствии с Законом № 50 от 07.03.2008 об охране изобретений, с даты публикации ЕПВ сведений о выдаче патента.



- (11) **MD/EP 3209309 (13) T2**
- (51) Int.Cl.: **A61K 35/74** (2015.01.01)  
**A61P 29/00** (2006.01.01)  
**A61P 35/00** (2006.01.01)
- (21) e 2017 0064
- (96) 16804858.5, 2016.11.23
- (87) WO 2017/089795, 2017.06.01
- (31) 201520638
- (32) 2015.11.23
- (33) GB
- (71)(73) 4D PHARMA RESEARCH LIMITED, GB
- (72) MULDER Imke Elisabeth, GB; HOLT Amy Beth, GB; MCCLUSKEY Seanin Marie, GB; LENNON Grainne Clare, GB; AHMED Suaad, GB
- (74) PARASCA Dumitru
- (54) **Compoziții care conțin tulpini bacteriene**  
**Compositions comprising bacterial strains**  
**Композиции, содержащие бактериальные штаммы**
- (57) Invenția furnizează compoziții care cuprind tulpini bacteriene pentru tratarea și prevenirea bolilor inflamatorii și autoimune.
- Revendicări: 18  
Figuri: 2
- (57) The invention provides compositions comprising bacterial strains for treating and preventing inflammatory and autoimmune diseases.
- Claims: 18  
Fig.: 2
-

## FG4A Lista brevetelor de invenție eliberate

Se publică următoarele date: numărul curent, codul țării conform normei ST.3 OMPI, numărul brevetului, codul tipului de document conform normei ST.16 OMPI, indicii de clasificare conform CIB, numărul depozitului, data depozitului, numărul BOPI în care a fost publicată mențiunea privind acordarea brevetului

Nr. crt.	Cod ST.3 OMPI	(11) Nr. brevet	(13) Cod ST.16 OMPI	(51) Indicii de clasificare	(21) Nr. depozit	(22) Data depozit	(45) Nr. BOPI
1	US	4526	C1	<b>A61B 17/435</b> (2006.01) <b>A61K 35/14</b> (2006.01) <b>A61K 35/54</b> (2006.01) <b>A61P 13/00</b> (2006.01) <b>C12N 5/073</b> (2010.01) <b>C12N 5/078</b> (2010.01)	a 2014 0060	2012.11.21	11/2017
2	MD	4550	C1	<b>B65D 1/04</b> (2006.01) <b>G01F 11/26</b> (2006.01) <b>G01F 13/00</b> (2006.01)	a 2017 0019	2017.02.15	2/2018
3	FR	4551	C1	<b>C07D 471/00</b> (2006.01) <b>C07F 9/09</b> (2006.01) <b>C07F 9/6558</b> (2006.01) <b>C07F 9/6561</b> (2006.01) <b>A61K 31/675</b> (2006.01) <b>A61P 35/00</b> (2006.01)	a 2014 0073	2014.07.15	2/2018
4	MD	4552	C1	<b>C30B 25/00</b> (2006.01) <b>C01G 28/00</b> (2006.01)	a 2017 0049	2017.04.20	2/2018
5	FI	4553	C1	<b>E05B 29/00</b> (2006.01) <b>E05B 21/06</b> (2006.01)	a 2015 0046	2013.07.04	2/2018
6	MD	4554	C1	<b>H01L 21/04</b> (2006.01) <b>H01L 21/20</b> (2006.01) <b>H01L 21/205</b> (2006.01)	a 2017 0092	2017.10.18	2/2018

## FG9Y Lista brevetelor de invenție de scurtă durată eliberate

Se publică următoarele date: numărul curent, codul țării conform normei ST.3 OMPI, numărul brevetului, codul tipului de document conform normei ST.16 OMPI, indicii de clasificare conform CIB, numărul depozitului, data depozitului, numărul BOPI în care a fost publicată mențiunea privind acordarea brevetului

Nr. crt.	Cod ST.3 OMPI	(11) Nr. brevet	(13) Cod ST.16 OMPI	(51) Indicii de clasificare	(21) Nr. depozit	(22) Data depozit	(45) Nr. BOPI
1	2	3	4	5	6	7	8
1	MD	1225	Z	<b>A23L 27/60</b> (2016.01) <b>A23L 33/00</b> (2016.01) <b>A23L 33/115</b> (2016.01) <b>A23L 33/20</b> (2016.01)	s 2016 0115	2016.10.18	1/2018
2	MD	1229	Z	<b>A01G 1/00</b> (2006.01) <b>A01G 17/00</b> (2006.01)	s 2017 0099	2017.10.06	2/2018
3	MD	1230	Z	<b>A01G 1/00</b> (2006.01) <b>A01G 17/00</b> (2006.01)	s 2017 0100	2017.10.06	2/2018

1	2	3	4	5	6	7	8
4	MD	1231	Z	<b>A01N 63/00</b> (2006.01) <b>A61D 99/00</b> (2006.01)	s 2017 0056	2017.04.26	2/2018
5	MD	1232	Z	<b>A23K 50/30</b> (2016.01) <b>A23K 10/00</b> (2016.01) <b>A23K 10/22</b> (2016.01) <b>A23K 10/30</b> (2016.01) <b>A23K 10/38</b> (2016.01) <b>A23K 20/174</b> (2016.01) <b>A23K 20/20</b> (2016.01)	s 2017 0052	2017.04.18	2/2018
6	MD	1233	Z	<b>A61B 10/00</b> (2006.01) <b>G01N 21/33</b> (2006.01) <b>G01N 33/15</b> (2006.01) <b>C12Q 1/37</b> (2006.01)	s 2017 0103	2017.10.12	2/2018
7	MD	1234	Z	<b>B65D 8/10</b> (2006.01) <b>B65D 85/34</b> (2006.01)	s 2017 0095	2017.08.14	2/2018
8	MD	1235	Z	<b>C12N 1/04</b> (2006.01) <b>C12N 1/20</b> (2006.01) <b>C12R 1/465</b> (2006.01)	s 2017 0082	2017.06.29	2/2018
9	MD	1236	Z	<b>H05B 7/18</b> (2006.01)	s 2017 0074	2017.06.13	2/2018



## II

# Soiuri de plante / Plant varieties / Сорта растений

**P**rotecția juridică a soiurilor de plante în Republica Moldova se asigură în temeiul Legii nr. 39-XVI din 29 februarie 2008 privind protecția soiurilor de plante.

În conformitate cu această Lege, brevetele pentru soi de plantă sunt eliberate de AGEPI și certifică prioritatea și paternitatea amelioratorului și dreptul exclusiv al titularului de brevet asupra soiului.

Un soi este brevetabil dacă este nou, distinct, omogen și stabil și este desemnat printr-o denumire conformă cu prevederile Legii.

Cererea de brevet pentru soi de plantă se depune la AGEPI de către orice persoană care, conform art. 11 și 12 din Lege, dispune de dreptul de a solicita brevet, personal sau prin reprezentant și trebuie să îndeplinească cerințele prevăzute la art. 33 din Lege.

În prezenta Secțiune se publică date privind cererile de brevet pentru soi de plantă depuse, brevetele pentru soi de plantă acordate și brevetele pentru soi de plantă eliberate conform procedurii naționale.

**L**egal protection of plant varieties in the Republic of Moldova shall be afforded in with the Law No. 39-XVI of February 29, 2008 on the Protection of Plant Varieties.

In accordance with this Law, variety patents shall be granted by AGEPI and shall certify the priority of the variety, the authorship of the breeder and the exclusive right of the patent owner in the variety. The plant variety shall be patentable where it is new, distinct, uniform and stable and shall be designated by a denomination in accordance with the provisions of the Law.

The variety patent application shall be filed with the AGEPI by any person who, according to Art. 11 and 12 of the Law, is entitled to apply for a patent, in person or through a representative, and shall fulfill the requirements specified in Art. 33 of the Law.

Data concerning the filed plant variety applications, granted plant variety patents and plant variety patents issued according to the national procedure are published in the present Section.

**П**равовая охрана сортов растений в Республике Молдова обеспечивается на основе Закона № 39-XVI от 29 февраля 2008 г. об охране сортов растений.

В соответствии с этим Законом, патенты на сорта растений выдаются AGEPI и удостоверяют приоритет, авторство селекционера и исключительное право патентообладателя на сорт растения.

Сорт растения патентоспособен, если он является новым, отличимым, однородным и стабильным и обозначен наименованием в соответствии с требованиями Закона.

Заявка на патент на сорт растения подается в AGEPI любым лицом, которому согласно ст. 11 и 12 Закона принадлежит право на получение патента, лично или через представителя и должна содержать документы, предусмотренные в ст. 33 Закона.

В данном Разделе публикуются сведения о заявках на патенты на сорта растений, о предоставленных патентах на сорта растений и о выданных патентах на сорта растений согласно национальной процедуре.

**CODURILE OMPI PENTRU CODIFICAREA TITLURILOR INFORMAȚIILOR  
REFERITOARE LA SOIURILE DE PLANTE PUBLICATE ÎN BULETINUL OFICIAL  
DE PROPRIETATE INTELECTUALĂ CONFORM NORMEI ST. 17**

**WIPO CODES ON CODING OF HEADINGS OF ANNOUNCEMENTS CONCERNING  
PLANT VARIETIES MADE IN THE OFFICIAL BULLETIN  
OF INTELLECTUAL AL PROPERTY IN ACCORDANCE WITH THE STANDARD ST. 17**

**КОДЫ ВОИС ДЛЯ КОДИРОВАНИЯ ЗАГОЛОВКОВ ИНФОРМАЦИИ, ОТНОСЯЩЕЙСЯ  
К СОРТАМ РАСТЕНИЙ, ПУБЛИКУЕМОЙ В ОФИЦИАЛЬНОМ БЮЛЛЕТЕНЕ  
ИНТЕЛЛЕКТУАЛЬНОЙ СОБСТВЕННОСТИ В СООТВЕТСТВИИ СО СТАНДАРТОМ ST. 17**

- BZ9E** Cereri de brevet pentru soi de plantă publicate  
Published plant variety patent applications  
Опубликованные заявки на патент на сорт растения
- BA9E** Denumirile soiurilor  
Variety denominations  
Наименования сортов
- FF9E** Brevete pentru soi de plantă acordate  
Granted plant variety patents  
Предоставленные патенты на сорт растения
- FF9E** Lista brevetelor pentru soi de plantă acordate, aranjate în ordinea numerelor de brevete (anual)  
Numerical index of granted plant variety patents (yearly)  
Нумерационный указатель предоставленных патентов на сорт растения (годовой)
- FG9E** Brevete pentru soi de plantă eliberate  
Issued plant variety patents  
Выданные патенты на сорт растения
- FA9E** Lista cererilor de brevet pentru soi de plantă retrase  
List of withdrawn plant variety patent applications  
Перечень отозванных заявок на патент на сорт растения
- FC9E** Lista cererilor de brevet pentru soi de plantă respinse  
List of rejected plant variety patent applications  
Перечень отклоненных заявок на патент на сорт растения
- MC9E** Lista cererilor de brevet pentru soi de plantă anulate  
List of nullited plant variety patent applications  
Перечень аннулированных заявок на патент на сорт растения
- MM9E** Lista brevetelor pentru soi de plantă a căror valabilitate a încetat  
List of invalid plant variety patents  
Перечень патентов на сорт растения, действие которых прекращено
- HF9E** Lista brevetelor pentru soi de plantă revalidate  
List of revalidated plant variety patents  
Перечень восстановленных патентов на сорт растения

## FG9E Brevete pentru soi de plantă eliberate / Issued plant variety patents /

### Выданные патенты на сорт растения

Se publică următoarele date: numărul curent, numărul de depozit, data de depozit,  
numele titularului, numele amelioratorului, denumirea comună (taxonul botanic),  
denumirea soiului, numărul de brevet, data acordării brevetului

Nr. crt.	Nr. depozit / Data depozit	a. Titularul b. Amelioratorul	Denumirea comună ( <i>Taxonul botanic</i> )	Denumirea soiului	Numărul de brevet / Data acordării
No.	Application number / Filing date	a. Holder b. Breeder	Common name ( <i>Botanical taxon</i> )	Variety denomination	Patent number / Date of grant
№ п/п	Номер заявки / Дата подачи	a. Патентообладатель b. Селекционер	Название вида ( <i>Ботанический таксон</i> )	Наименовани е сорта	Номер патента / Дата предоставления
1	v 2014 0023 / 2014.07.04	a. C.I.V. - CONSORZIO ITALIANO VIVAISTI - SOCIETA CONSORTILE A R.L., IT  b. LEIS Michelangelo, IT; MARTINELLI Alessio, IT; CASTAGNOLI Gianfranco, IT	CĂPȘUN ( <i>Fragaria L.</i> )  Strawberry ( <i>Fragaria L.</i> )  Земляника ( <i>Fragaria L.</i> )	LAETITIA	273 / 2018.05.31
2	v 2016 0022 / 2016.12.31	a. C.I.V. - CONSORZIO ITALIANO VIVAISTI - SOCIETA CONSORTILE A R.L., IT  b. LEIS Michelangelo, IT; MARTINELLI Alessio, IT; TAGLIANI Francesco, IT; CASTAGNOLI Gianfranco, IT	MĂR ( <i>Malus domestica</i> Borkh)  Apple ( <i>Malus domestica</i> Borkh)  Яблоня ( <i>Malus domestica</i> Borkh)	SMERALDA	274 / 2018.05.31





# III

## Mărci / Trademarks

**P**rotecția juridică a mărcilor în Republica Moldova se asigură în temeiul înregistrării lor la AGEPI în modul stabilit de Legea nr. 38-XVI din 2008.02.29 privind protecția mărcilor. În conformitate cu Legea, marca se autentifică prin certificatul de înregistrare eliberat de AGEPI. Certificatul de înregistrare confirmă prioritatea mărcii și dreptul exclusiv al titularului asupra mărcii pentru produsele și serviciile indicate în certificat.

În prezenta Secțiune se publică datele privind cererile de înregistrare, datele privind mărcile înregistrate în baza cererilor acceptate parțial, mărcile înregistrate și mărcile reînnoite prin procedura națională.

Mărcile înregistrate conform Aranjamentului de la Madrid privind înregistrarea internațională a mărcilor și Protocolului referitor la Aranjamentul de la Madrid la care Republica Moldova este parte se publică în limbile franceză, engleză și spaniolă în Buletinul OMPI de Mărci Internaționale ("Gazette OMPI des marques internationales / WIPO Gazette of International Marks / Gaceta de la OMPI de Marcas Internacionales"). Buletinul include toate datele referitoare la înregistrările internaționale noi, la reînnoiri, la desemnări ulterioare, precum și la modificări și alte acțiuni ce se referă la înregistrările internaționale. Buletinul este disponibil accesului public pe site-ul OMPI la adresele <http://www.wipo.int/madrid/en/madridgazette/>, <http://www.wipo.int/madrid/fr/madridgazette/> sau <http://www.wipo.int/madrid/es/madridgazette/> și în biblioteca AGEPI pe suport DVD.

**L**egal protection of trademarks in the Republic of Moldova shall be afforded on the basis of registration with the AGEPI, as established by Law No. 38-XVI of 2008.02.29 on the Protection of Trademarks. According to this Law the trademark is certified by a registration certificate issued by AGEPI. The registration certificate attests the priority date of the trademark and the exclusive right of the owner in the trademark for the goods and services entered in the certificate.

Data on filed trademark applications, data on trademarks registered on the basis of partially accepted applications, registered trademarks and trademarks renewal under the national procedure shall be published in this Section.

Trademarks registered under the Madrid Agreement and the Protocol Concerning the International Registration of Marks to which the Republic of Moldova is party shall be published in French, English and Spanish in the Gazette OMPI des marques internationales / WIPO Gazette of International Marks / Gaceta de la OMPI de Marcas Internacionales. The Gazette includes all relevant data on new international registrations, renewals, subsequent designations as well as changes and other entries referred to the international registrations. The Gazette is available for public on the WIPO site at <http://www.wipo.int/madrid/en/madridgazette/>, <http://www.wipo.int/madrid/fr/madridgazette/> or <http://www.wipo.int/madrid/es/madridgazette/> and on DVD carrier in the AGEPI library.

**CODURILE INID PENTRU IDENTIFICAREA DATELOR BIBLIOGRAFICE  
REFERITOARE LA MĂRCI, CONFORM NORMEI ST. 60 OMPI****LIST OF INID CODES CONCERNING BIBLIOGRAPHIC DATA  
RELATING TO MARKS, ACCORDING TO WIPO STANDARD ST. 60**

- (111) Numărul de ordine al înregistrării  
Serial number of the registration
- (116) Numărul de ordine al înregistrării reînnoite  
Serial number of the renewal
- (151) Data înregistrării  
Date of the registration
- (156) Data reînnoirii  
Date of the renewal
- (170) Termenul prevăzut de valabilitate a înregistrării / reînnoirii  
Expected duration of the registration/renewal
- (181) Data prevăzută de expirare a termenului de valabilitate a înregistrării  
Expected expiration date of the registration
- (186) Data prevăzută de expirare a termenului de valabilitate a reînnoirii  
Expected expiration date of the renewal
- (210) Numărul de depozit  
Number of the application
- (220) Data de depozit  
Date of filing of the application
- (230) Data priorității de expoziție  
Date of the exhibition priority
- (310) Numărul de depozit al cererii inițiale  
Number of the initial application
- (320) Data de depozit a cererii inițiale  
Date of filing of the initial application
- (330) Țara cererii inițiale, codul conform normei ST. 3 OMPI  
Country of the initial application, code according to WIPO Standard ST. 3
- (441) Data la care informațiile privind cererea neexaminată au fost făcute accesibile publicului  
Date of making information available to the public regarding the non-examined application
- (442) Data la care informațiile privind cererea examinată au fost făcute accesibile publicului  
Date of making information available to the public regarding the examined application
- (450) Data la care informațiile privind înregistrarea au fost făcute accesibile publicului  
Date of making information available to the public regarding the registration
- (510) Lista produselor când acestea nu sunt clasificate  
List of goods, if not classified
- (511) Indicarea claselor conform Clasificării internaționale a produselor și serviciilor în scopul înregistrării mărcilor (Clasificarea de la Nisa), lista produselor și serviciilor conform acestei clasificări  
The International Classification of Goods and Services for the Purposes of the Registration of Marks (Nice Classification), list of goods and/or services classified according thereto

- (526) **Elementele mărcii asupra cărora nu se extinde dreptul exclusiv**  
Marks elements to which the exclusive rights do not extend
- (531) **Descrierea elementelor figurative ale mărcii conform Clasificării internaționale a elementelor figurative ale mărcilor (Clasificarea de la Viena)**  
Description of the figurative elements of the mark according to the International Classification of the Figurative Elements of Marks (Vienna Classification)
- (540) **Reproducerea mărcii**  
Reproduction of the mark
- (550)\* **Indicarea faptului că marca este proprietate a statului**  
Indication to the effect that the mark is a state property
- (551) **Indicarea faptului că marca este colectivă sau de certificare**  
Indication to the effect that the mark is a collective mark or a certification mark
- (554) **Indicarea faptului că marca este tridimensională**  
Indication to the effect that the mark is a three-dimensional mark
- (556) **Marcă sonoră, inclusiv caracteristicile**  
Sound mark, including characteristics
- (580) **Data înscrierii oricărui tip de tranzacție privind cererile de înregistrare sau înregistrările (de exemplu: modificare de titular, modificare de nume sau adresă, renunțare, expirare a protecției)**  
Date of recording of any kind of transaction in respect of applications or registrations (for example: change in ownership, change in name or address, renunciation, termination of protection)
- (591) **Indicarea culorilor revendicate**  
Indication of colors claimed
- (641) **Numărul și data altor cereri înrudite din punct de vedere juridic**  
Number and date of other legally related applications
- (730) **Numele/denumirea și adresa solicitantului sau titularului, codul țării conform normei ST. 3 OMPI**  
Name and address of the applicant or the holder of the registration, country code according to WIPO Standard ST. 3
- (740) **Numele reprezentantului**  
Name of the representative
- (750) **Adresa pentru corespondență**  
Address for correspondence
- (770) **Numele și adresa solicitantului sau titularului precedent (în caz de schimbare a titularului)**  
Name and address of the applicant or holder (in case of change in ownership)
- (771) **Numele precedent sau adresa precedentă a solicitantului sau titularului (fără schimbarea titularului)**  
Previous name or address of the applicant or holder (in case of change in ownership)
- (791) **Numele și adresa licențiatului**  
Name and address of the licensee
- (800) **Indicarea datelor conform Aranjamentului de la Madrid și Protocolului de la Madrid**  
Indication of data under the Madrid Agreement and the Madrid Protocol
- (300)\* **Date referitoare la prioritatea cererilor înregistrate la oficiul de brevete al fostei U.R.S.S. (numărul documentului, data depozitului, codul țării)**  
Data relating to priority of the applications registered with the patent office of the former USSR (number of the document, application filing date, code of the country)

## Cereri de înregistrare / Applications for registration

În conformitate cu Legea nr. 38-XVI din 2008.02.29 privind protecția mărcilor, cererea de înregistrare a mărcii se depune la AGEPI de către solicitant, personal sau prin intermediul unui reprezentant.

O cerere trebuie să se refere la o singură marcă și trebuie să conțină documentele prevăzute în art. 30 din Lege.

Orice persoană interesată în termen de 3 luni de la data publicării datelor cu privire la cererea depusă poate prezenta în scris la AGEPI observații motivate privind necesitatea de a refuza înregistrarea mărcii conform art. 7 și/sau să formuleze o opoziție la înregistrarea mărcii pe motiv că înregistrarea acesteia ar trebui refuzată în baza prevederilor art. 8 și/sau, după caz, art. 7 din Lege.

In accordance with the Law No. 38-XVI of 2008.02.29 on the Protection of Trademarks a trademark registration application shall be filed with the AGEPI by the applicant, in person or through a representative. An application shall relate to one trademark only and shall contain the documents provided for in Art. 30 of the Law.

Within three months of the date of publication of a trademark registration application, any person shall be entitled to submit its comments in writing to the AGEPI, providing justification of the need for refusal of the trademark registration on the basis of Article 7 and/or lodge an opposition against registration of a trademark on the grounds that its registration must be refused on the basis of Article 8 and/or, as appropriate, Article 7 of the Law.

- (210) **042328**  
 (220) 2018.04.12  
 (730) **PRODIAFARM S.R.L.,**  
**societate comercială, MD**  
 Str. Calea Orheiului nr. 103/3,  
 MD-2020, Chișinău, Republica Moldova  
 (540)

## SOLOPHARM

- (511) NCL(11-2018)  
 05 - produse farmaceutice, medicale și de uz veterinar; produse igienice de uz medical; substanțe și alimente dietetice de uz medical sau veterinar, alimente pentru sugari; suplimente dietetice pentru oameni și animale; plasturi, materiale pentru pansamente; materiale pentru plombarea dinților, ceară dentară; dezinfectante; produse pentru distrugerea animalelor dăunătoare; fungicide, erbicide;  
 35 - publicitate; gestiunea afacerilor comerciale; administrare comercială; lucrări de birou.

- (210) **042397**  
 (220) 2018.05.02  
 (310) 38277  
 (320) 2018.02.19  
 (330) AD  
 (730) **Philip Morris Products S.A., CH**  
 Quai Jeanrenaud 3, CH-2000 Neuchâtel,  
 Elveția  
 (540)

## IQOS MULTI

- (511) NCL(11-2018)  
 09 - baterii pentru țigări electronice; baterii pentru dispozitive electronice care sunt folosite pentru încălzirea tutunului, încărcătoare de baterii pentru dispozitive electronice care sunt folosite pentru încălzirea tutunului; încărcătoare de baterii pentru țigări electronice; încărcătoare de mașină pentru dispozitive care sunt folosite pentru încălzirea tutunului; încărcătoare de mașină pentru țigări electronice; încărcătoare USB pentru dispozitive electronice care sunt folosite pentru încălzirea tutunului;  
 11 - aparate pentru încălzirea lichidelor; aparate pentru generarea vaporilor; vaporizatoare electronice cu excepția țigărilor electronice;

- 34 - articole pentru fumători; chibrituri; kretek; snus; dispozitive de buzunar pentru rularea țigaretelor; articole pentru țigări electronice destinate fumătorilor; bețe de tutun; tabachere pentru țigarete, scrumiere; huse pentru țigări electronice reîncărcabile; cigarillos; țigări electronice; țigări electronice folosite ca alternativă a țigărilor tradiționale; țigarete; țigări de foi; dispozitive de vaporizare orale pentru fumători; dispozitive electronice pentru inhalarea aerosolilor care conțin nicotină; dispozitive electronice și părți ale acestora pentru încălzirea țigaretelor sau tutunului pentru eliberarea de aerosoli care conțin nicotină pentru inhalare; dispozitive electronice de fumat; stingătoare pentru țigarete și țigări de foi încălzite, precum și pentru bețe de tutun încălzite; brichete pentru fumători; filtre pentru țigarete; foițe pentru țigarete; piese și accesorii pentru toate produsele menționate în clasa 34; pipe; recipiente de tutun; produse din tutun; produse din tutun pentru a fi încălzite; produse și înlocuitori de tutun; tutun de prizat; soluții de nicotină lichidă pentru utilizare în țigări electronice; înlocuitori de tutun (cu excepția celor de uz medical); tutun de mestecat, tutun de pipă; tutun pentru rularea propriilor țigarete; tutun, brut sau prelucrat; tuburi pentru țigarete; vaporizatoare cu fir pentru țigări electronice și dispozitive electronice de fumat.

- (210) **042398**  
 (220) 2018.05.02  
 (310) 37886  
 (320) 2017.11.02  
 (330) AD  
 (730) **Philip Morris Products S.A., CH**  
 Quai Jeanrenaud 3, CH-2000 Neuchâtel,  
 Elveția  
 (540)

## IQOS MESH

- (511) NCL(11-2018)  
 09 - baterii pentru țigări electronice; baterii pentru dispozitive electronice care sunt folosite pentru încălzirea tutunului, încărcătoare de baterii pentru dispozitive electronice care sunt folosite pentru încălzirea tutunului; încărcătoare de baterii pentru țigări electronice; încărcătoare de mașină pentru dispozitive care

sunt folosite pentru încălzirea tutunului; încărcătoare de mașină pentru țigări electronice; încărcătoare USB pentru dispozitive electronice care sunt folosite pentru încălzirea tutunului; huse de protecție și cutii de transport pentru toate produsele sus-menționate;

- 11 - aparate pentru încălzirea lichidelor; aparate pentru generarea vaporilor; vaporizatoare electronice cu excepția țigărilor electronice;
- 34 - articole pentru fumători; chibrituri; kretek; snus; dispozitive de buzunar pentru rularea țigaretelor; articole pentru țigări electronice destinate fumătorilor; bețe de tutun; tabachere pentru țigarete, scrumiere; huse pentru țigări electronice reîncărcabile; cigarillos; țigări electronice; țigări electronice folosite ca alternativă a țigărilor tradiționale; țigarete; țigări de foi; dispozitive de vaporizare orale pentru fumători; dispozitive electronice pentru inhalarea aerosolilor care conțin nicotină; dispozitive electronice și părți ale acestora pentru încălzirea țigaretelor sau tutunului pentru eliberarea de aerosoli care conțin nicotină pentru inhalare; dispozitive electronice de fumat; stingătoare pentru țigarete și țigări de foi încălzite, precum și pentru bețe de tutun încălzite; brichete pentru fumători; huse de protecție și cutii de transport pentru toate produsele sus-menționate; filtre pentru țigarete; foite pentru țigarete; piese și accesorii pentru toate produsele menționate în clasa 34; pipe; recipiente de tutun; produse din tutun; produse din tutun pentru a fi încălzite; produse și înlocuitori de tutun; tutun de prizat; soluții de nicotină lichidă pentru utilizare în țigări electronice; înlocuitori de tutun (cu excepția celor de uz medical); tutun de mestecat, tutun de pipă; tutun pentru rularea propriilor țigarete; tutun, brut sau prelucrat; tuburi pentru țigarete; vaporizatoare cu fir pentru țigări electronice și dispozitive electronice de fumat.

(210) **042443**

(220) 2018.05.11

(730) **DC Comics, a New York Partnership, US**  
2900 West Alameda Avenue, Burbank,  
California 91505, Statele Unite ale Americii

(540)



(511) NCL(11-2018)

- 09 - filme cinematografice de tipul comedie, dramă, acțiune, aventură și/sau animație și filme cinematografice de tipul comedie, dramă, acțiune, aventură și/sau animație pentru difuzare prin televiziune; discuri audio-video și DVD-uri care conțin muzică, comedie, dramă, acțiune, aventură și/sau animație; căști stereo; baterii; telefoane fără fir; dispozitive de redare pentru discuri compacte; playere audio și video descărcabile pentru conținut media cu funcții multimedia și interactive, software pentru căutare și comentarii video, software pentru protecția conținutului, software pentru administrarea bazelor de date, software pentru sincronizarea bazelor de date; programe de calculator pentru accesarea, răsfoirea și căutarea în bazele de date on-line, software care permit utilizatorilor să joace și să programeze conținutul audio, video, text și multimedia referitor la divertisment; software de aplicații de calculator pentru transmisia continuă și stocarea conținutului media audiovizual; software pentru jocuri de calculator destinate utilizării pe telefoanele mobile și celulare; programe pentru jocuri video și de calculator; casete pentru jocuri video; software pentru jocuri de calculator și video; software pentru jocuri de calculator pentru mașini de jocuri, inclusiv pentru mașini cu sloturi; software sau firmware de calculator pentru jocuri de noroc pe orice platformă computerizată, inclusiv pe console de jocuri dedicate, mașini cu sloturi pe bază de imagini video, mașini cu sloturi

cu bobină și terminale video de loterie; CD-ROM-uri și DVD-uri cu jocuri de calculator și programe de calculator, și anume software care leagă medii video și audio digitale la o rețea informatică globală de calculatoare; software pentru transmisia continuă a conținutului audiovizual și multimedia content pe Internet și în rețele globale de comunicații; software pentru transmisia continuă a conținutului audiovizual și multimedia către dispozitive electronice digitale mobile; software de calculator pentru livrarea conținutului fără fir; software de calculator pentru cumpărarea, accesarea și vizualizarea revistelor de benzi desenate, romane grafice, filme, programe de televiziune, materiale video și conținut multimedia; aplicații mobile pentru accesarea și transmisia continuă a conținutului audiovizual și multimedia prin Internet și rețele globale de comunicații; software pentru jocuri video; software pentru jocuri de calculator; jocuri de calculator descărcabile; programe pentru jocuri video interactive; cartușe și discuri pentru jocuri de calculator; software descărcabil pentru jocuri de calculator destinat utilizării cu telefoane mobile, tablete și calculatoare personale; programe pentru jocuri electronice; software pentru jocuri electronice pentru telefoane mobile, tablete, calculatoare personale și dispozitive electronice manuale; software și hardware pentru jocuri de realitate virtuală; filme cinematografice și programe de televiziune descărcabile cu povestiri de ficțiune și non-ficțiune pe diverse teme furnizate printr-un serviciu video la cerere; carduri magnetice codificate magnetic, și anume cartele telefonice, cărți de credit, carduri de numerar, carduri de debit, carduri pentru cadouri și carduri de acces magnetice; suporturi de mouse; memorii USB goale; accesorii pentru telefoane mobile, laptopuri, tablete, aparate de fotografiat digitale, aparate digitale de redat muzica, ceasuri inteligente, asistenți digitali personali și cititoare de cărți electronice, și anume huse de protecție, carcase, genți, fețe, folii de protecție, curele și protecții pentru ecrane de afișare; căști audio; căști auriculare; stații de radio portative; telefoane; telefoane mobile; seturi de căști pentru telefoane mobile; adaptoare pentru telefoane mobile; produse de optică; accesorii pentru ochelari, și anume curele, șnururi pentru gât, curele de purtat pe cap care nu permit deplasarea ochelarilor; ochelari; ochelari de soare; etuiuri pentru ochelari și ochelari de soare; binocluri (optică); magneți decorativi; rigle de măsurare;

- lupe (optică); microfoane; căști pentru sport; căști de ciclism; veste de salvare; publicații descărcabile sub formă de cărți cu personaje din desene animate, filme de acțiune-aventură, comedie și/sau dramă, reviste de benzi desenate, romane grafice, cărți pentru copii, ghiduri de strategie, reviste cu personaje din desene animate, filme de acțiune-aventură, comedie și/sau dramă, cărți de colorat, cărți de activități pentru copii și reviste în domeniul divertismentului;
- 16 - produse de imprimare și articole din hârtie, și anume cărți cu personaje din desene animate, filme de acțiune-aventură, comedie și dramă, reviste de benzi desenate, romane grafice, cărți pentru copii, ghiduri de strategie, reviste cu personaje din desene animate, filme de acțiune-aventură, comedie și dramă, cărți de colorat, cărți de activități pentru copii; articole de papetărie, hârtie pentru scrisori, plicuri, carnete de notițe, jurnale și agende, fișe cartonate pentru studiu, felicitări, cartonașe de schimb; litografii (obiecte de artă); pixuri și stilouri, creioane, penare pentru acestea, radiere, creioane pastel, markere, creioane colorate, seturi de pictură, cretă și table școlare; abțibilduri și cărți cu abțibilduri; decalcomanii, decalcomanii la cald; afișe; folii din plastic adezive cu hârtie care se îndepărtează utilizate pentru fixarea imaginilor în scop decorativ; fotografii înrămate și neînramate; coperte de cărți, semne de carte, calendare, hârtie de împachetat cadouri; decorațiuni din hârtie pentru petreceri, și anume șervețele de masă din hârtie, individualuri de masă din hârtie, hârtie creponată, invitații, fețe de masă din hârtie, decorațiuni din hârtie pentru prăjituri; decalcomanii imprimate pentru broderii sau aplice din țesături; modele tipărite pentru costume, pijamale, bluze sport și tricouri;
- 18 - genți sportive, rucsacuri pentru transportat copii, rucsacuri, genți de plajă, genți pentru cărți, genți pentru scutece, genți de pânză, genți pentru curieri, mape pentru documente, genți pentru gimnastică, genți, portmonee, borsete, ranițe, genți de purtat la brâu, sacoșe pentru cumpărături, sacoșe reutilizabile pentru cumpărături; umbrele; portofele; accesorii din piele, și anume portofele, poșete și curele de umăr;
- 21 - articole de sticlă, ceramică și faianță, și anume boluri, farfurii, căni de cafea și cești; articole din sticlă pentru băuturi, și anume ulcioare, căni și păhare de băut; seturi pentru zahăr și frișcă; căni pentru copii; borcane

- pentru prăjiturile; figurine din ceramică, sticlă și porțelan; periute de dinți; cafetiere neelectrice, care nu sunt făcute din metale prețioase; cutii pentru prânz; sufertașe; coșuri de hârtii; recipiente pentru gheață; găleți de plastic; suporturi pentru duș; forme de copt prăjituri; ustensile de servit, și anume palete pentru tarte, spatule pentru prăjituri, spatule, raclete de uz casnic și spatule pentru servirea tortului; bidoane; suporturi pentru pahare din plastic; recipiente izolate termic pentru alimente sau băuturi; forme de prăjituri; tirbușoane, electrice și neelectrice; sticle pentru apă vândute fără conținut; carafe; sticle pentru băuturi pentru sportivi; mănuși de grădinarit; mănuși din cauciuc de uz casnic; servicii (veselă), și anume farfurii din hârtie și pahare din hârtie; individualuri de masă, nu din hârtie sau material textil;
- 25 - îmbrăcăminte pentru bărbați, femei și copii, și anume cămăși, tricouri, bluze sport, treninguri (pentru sport), costume, pantaloni, izmene, șorturi, maiouri, îmbrăcăminte rezistentă la ploaie, bavete din pânză pentru copii, fuste, bluze, rochii, combinezoane pentru bebeluși, bretele de susținere pentru ciorapi, pulovere, jachete (îmbrăcăminte), paltoane, mantouri, impermeabile, combinezoane de schi, cravate, halate, articole pentru acoperirea capului, pălării, șepci (articole de îmbrăcăminte), cozorocuri, mănuși (articole de îmbrăcăminte), curele, centuri, eșarfe, îmbrăcăminte de noapte, pijamale, lenjerie de damă, lenjerie de corp, cizme, articole de încălțăminte, pantofi, sneakers, sandale, șosete, botoșei, șosete cu talpă, costume de baie și costume de bal mascat și Halloween;
- 35 - servicii prestate de magazine de vânzare cu amănuntul on-line pentru conținut de divertisment și educațional, și anume abonament la filme și programe de televiziune; servicii prestate de magazine de vânzare cu amănuntul, servicii prestate de magazine de vânzare cu amănuntul on-line, toate pentru bunuri de larg consum și articole pentru cadouri, suveniruri, obiecte de colecție, jocuri de calculator, accesorii pentru calculatoare, DVD-uri, cărți, reviste de benzi desenate, romane grafice, cărți audio preînregistrate, cărți electronice, ochelari de soare, magneti, bijuterii, lanțuri pentru chei, ceasuri, pandantive, produse de imprimare, publicații, carduri, afișe, articole pentru artiști, articole de papetărie, autocolante, articole de birou și rechizite școlare, genți, portmonee, rucsacuri, îmbrăcăminte pentru animale, ustensile și recipiente de menaj și de bucătărie, lenjerie, veselă de uz casnic, articole de menaj, îmbrăcăminte, accesorii de modă, articole care servesc la acoperirea capului, încălțăminte, costume, accesorii pentru costume, decorațiuni (ornamente) pentru pomul de Crăciun, jocuri, articole de sport, jucării, figurine, alimente, dulciuri și băuturi; furnizarea informațiilor, știrilor și comentariilor în domeniul afacerilor de divertisment; servicii de publicitate și promovare; servicii de publicitate digitală; compilarea informațiilor în baze de date informatice; servicii de marketing, publicitate și promovare; servicii de studii și informații de piață; servicii de publicitate, și anume promovarea produselor și serviciilor ale terților prin intermediul rețelelor de calculatoare și de comunicații; gestionarea piețelor on-line pentru terți; servicii prestate de magazine de vânzare cu amănuntul on-line pentru suporturi digitale, și anume înregistrări digitale audio, video și de date preînregistrate cu muzică, text, video, jocuri, comedie, dramă, acțiune, aventură sau animație; promovarea produselor și serviciilor altor persoane prin Internet; gestionarea bazelor de date informatice on-line și bazelor de date on-line cu funcție de căutare în domeniul divertismentului pentru terți; servicii de publicitate și marketing on-line; furnizarea și închirierea spațiilor publicitare pe Internet; furnizarea serviciilor on-line de licitație; servicii de cumpărături prin compararea prețurilor, și anume furnizarea informațiilor și consultanței comerciale pentru consumatori și furnizarea serviciilor de comparare a prețurilor; servicii de marketing;
- 38 - telecomunicații; servicii de telecomunicații; furnizarea facilităților on-line pentru interacțiunea în timp real cu alți utilizatori de calculatoare pe teme de interes general; furnizarea spațiilor de chat, buletinelor informative electronice și forumurilor on-line pentru transmiterea mesajelor între utilizatori; transmisie continuă (streaming) de conținut audiovizual și multimedia pe Internet; transmisie și livrare de conținut audiovizual și multimedia pe Internet; servicii de transmisie video la cerere; transmisie audio și video la cerere; transmisie continuă (streaming) de conținut audio și video; difuzare audio și vizuală; transmisie și livrare de conținut audio și vizual; servicii de difuzare pe pagini web; servicii de difuzare video prin Internet; servicii de difuzare audio prin Internet; servicii de difuzare video prin Internet sau alte rețele de comunicații, și anume transmisie electro-



- nică de clipuri video; servicii de difuziune și furnizare de acces de telecomunicații la conținut video și audio furnizat printr-un serviciu video la cerere pe Internet; furnizarea accesului multiplu la o rețea informatică globală de calculatoare; furnizarea de chartroom pe Internet; servicii de portaluri; mesaje electronice; furnizarea accesului utilizatorilor la Internet; furnizarea unui serviciu de rețea on-line care permite utilizatorilor să creeze profiluri personale care conțin informații pentru socializare în cadrul unei rețele; furnizarea accesului la baze de date de calculator on-line și la baze de date on-line cu funcție de căutare în domeniul divertismentului; furnizarea accesului la o rețea de calculatoare sau un site web care oferă grupuri de discuții interactive, inclusiv astfel de grupuri de discuții referitoare la cărți, reviste de benzi desenate, romane grafice, cărți pentru copii, autori și citire;
- 41 - servicii de editare; servicii de publicare electronică, și anume publicarea on-line a textelor și lucrărilor grafice ale terților cu articole, romane, scenarii, reviste de benzi desenate, ghiduri de strategie, fotografii și materiale vizuale; publicații nedescărcabile sub formă de cărți cu personaje din desene animate, filme de acțiune-aventură, comedie și/sau dramă, reviste de benzi desenate, cărți pentru copii, ghiduri de strategie, reviste cu personaje din desene animate, filme de acțiune-aventură, comedie și/sau dramă, cărți de colorat, cărți de activități pentru copii și reviste în domeniul divertismentului; servicii în domeniul jocurilor electronice furnizate prin intermediul unei rețele globale de calculatoare; furnizarea jocurilor de calculator, electronice și video on-line; furnizarea accesului temporar la jocuri interactive nedescărcabile; furnizarea instalațiilor pentru cazinouri și pentru jocuri; servicii de divertisment, și anume jocuri de cazinou; servicii de jocuri de cazinou electronic; servicii de divertisment sub formă de dezvoltare de cinematografe și teatre multiplex, prezentare de filme, distribuție de filme; servicii de divertisment, și anume furnizarea filmelor cinematografice și programelor de televiziune nedescărcabile printr-un serviciu video la cerere; furnizarea filmelor și programelor de televiziune nedescărcabile printr-un serviciu de transmisie video la cerere; oferirea unui site web cu programe de televiziune, filme și

conținut multimedia de divertisment nedescărcabile, precum și cu informații, recenzii și recomandări cu privire la programe de televiziune, filme și conținut multimedia de divertisment; servicii de divertisment sub formă de dezvoltare, creare, producție, distribuție și post-producție de filme cinematografice, programe de televiziune, evenimente speciale și conținut multimedia de divertisment; servicii de divertisment sub formă de reprezentații teatrale, muzicale și de comedie în direct; parcuri de distracție; prezentare de spectacole și/sau filme în direct sau preînregistrate; informații în materie de divertisment și/sau recreere; furnizarea serviciilor de divertisment în club; servicii de cluburi de fani.

(531) CFE(8) 26.01.20; 27.01.08; 27.05.17.

(210) **042505**  
 (220) 2018.05.21  
 (730) **ALMEDI GRUP S.R.L.,**  
**societate comercială, MD**  
 MD-5417, Roșcanii de Jos, Rezina,  
 Republica Moldova

(540)

**NITIFOR**

**НИТИФОР**

- (511) NCL(11-2018)  
 03 - cosmetice și produse de toaletă nemedicinale; produse nemedicinale pentru îngrijirea dinților; articole de parfumerie, uleiuri esențiale; preparate pentru albit și alte substanțe pentru spălat; preparate pentru curățare, lustruire, degresare și șlefuire;
- 05 - produse farmaceutice, medicale și de uz veterinar; produse igienice de uz medical; substanțe și alimente dietetice de uz medical sau veterinar, alimente pentru sugari; suplimente dietetice pentru oameni și animale; plasturi, materiale pentru pansamente; materiale pentru plombarea dinților, ceară dentară; dezinfectante; produse pentru distrugerea animalelor dăunătoare; fungicide, erbicide.
- (531) CFE(8) 28.05.00.

(210) **042508**  
 (220) 2018.05.24  
 (730) **COJOCARU Andrian, MD**  
 Str. M. Sadoveanu nr. 2, bloc 1, ap. 84,  
 MD-2044, Chişinău, Republica Moldova  
 (540)



(511) NCL(11-2018)  
 12 - vehicule; aparate de locomoție terestră, aeriană sau navală;  
 25 - îmbrăcăminte, încălțăminte, articole care servesc la acoperirea capului;  
 28 - jocuri, jucării și articole pentru joacă; aparate pentru jocuri video; articole de gimnastică și sport; decorațiuni (ornamente) pentru pomul de Crăciun;  
 35 - publicitate; gestiunea afacerilor comerciale; administrare comercială; lucrări de birou; servicii operaționale on-line de negociere, inclusiv de operare on-line pe piețe pentru vânzătorii de produse și/sau servicii; servicii de negociere on-line în care vânzătorul afișează produsele care urmează să fie oferite spre vânzare, pentru care cererea de ofertă se face prin intermediul Internetului, pentru a facilita vânzarea produselor și serviciilor printr-o rețea de calculatoare și furnizare de feedback evaluativ și evaluarea produselor și serviciilor ale vânzătorilor, evaluarea valorii, prețurilor produselor și a serviciilor oferite de vânzătorii, evaluarea performanței cumpărătorilor și vânzătorilor, serviciilor de livrare, precum și experiența globală de negociere în legătură cu acestea; servicii de publicitate, servicii de comercializare pentru terți prestate de supermarketuri, hipermarketuri, buticuri, magazine, gherete, chioșcuri și tarabe;

36 - asigurări; afaceri financiare; afaceri monetare; afaceri imobiliare;  
 37 - construcții; reparații; servicii de instalare;  
 39 - transport; ambalarea și depozitarea mărfurilor; organizarea de călătorii;  
 41 - educație; instruire; divertisment; activități sportive și culturale.  
 (531) CFE(8) 26.01.18; 26.01.20; 26.01.24; 26.03.23; 26.11.03; 26.11.08; 27.05.08; 27.05.11.

(210) **042509**  
 (220) 2018.05.24  
 (730) **AGACHI Elena, MD**  
 Str. Studenților nr. 7, bloc 10, ap. 25,  
 MD-2045, Chişinău, Republica Moldova  
 (540)

## INSTITUTE BCN

(511) NCL(11-2018)  
 03 - cosmetice și produse de toaletă nemedicinale; produse nemedicinale pentru îngrijirea dinților; articole de parfumerie, uleiuri esențiale; preparate pentru albit și alte substanțe pentru spălat; preparate pentru curățare, lustruire, degresare și șlefuire;  
 05 - produse farmaceutice, medicale și de uz veterinar; produse igienice de uz medical; substanțe și alimente dietetice de uz medical sau veterinar, alimente pentru sugari; suplimente dietetice pentru oameni și animale; plasturi, materiale pentru pansamente; materiale pentru plombarea dinților, ceară dentară; dezinfectante; produse pentru distrugerea animalelor dăunătoare; fungicide, erbicide.

(210) **042510**  
 (220) 2018.05.24  
 (730) **DIMCEA Veaceslav, MD**  
 Str. Doina nr. 150, bloc 2, ap. 46,  
 MD-2059, Chişinău, Republica Moldova

(540)



- (591) Culori revendicate: albastru-închis, oranj.  
 (511) NCL(11-2018)  
 36 - asigurări; afaceri financiare; afaceri monetare; afaceri imobiliare.  
 (531) CFE(8) 24.01.25; 26.13.25; 27.05.22; 29.01.12.

- (210) **042523**  
 (220) 2018.05.16  
 (730) **Joint Stock Company "Lekhim", UA**  
 23, Shota Rustaveli str., Kiev-23, 010333, Ucraina  
 (540)

## ДАЛМАКСИН

- (511) NCL(11-2018)  
 05 - produse farmaceutice, medicale și de uz veterinar; produse igienice de uz medical; substanțe și alimente dietetice de uz medical sau veterinar, alimente pentru sugari; suplimente dietetice pentru oameni și animale; plasturi, materiale pentru pansamente; materiale pentru plombarea dinților, ceară dentară; dezinfectante; produse pentru distrugerea animalelor dăunătoare; fungicide, erbicide.  
 (531) CFE(8) 28.05.00.

- (210) **042524**  
 (220) 2018.05.16  
 (730) **Joint Stock Company "Lekhim", UA**  
 23, Shota Rustaveli str., Kiev-23, 010333, Ucraina  
 (540)

## ХИНОФУЦИН

- (511) NCL(11-2018)  
 05 - produse farmaceutice, medicale și de uz veterinar; produse igienice de uz medical; substanțe și alimente dietetice de uz medical sau veterinar, alimente pentru sugari; suplimente dietetice pentru oameni și animale; plasturi, materiale pentru pansamente; materiale pentru plombarea dinților, ceară dentară; dezinfectante.  
 (531) CFE(8) 28.05.00.

- (210) **042525**  
 (220) 2018.05.16  
 (730) **Joint Stock Company "Lekhim", UA**  
 23, Shota Rustaveli str., Kiev-23, 010333, Ucraina  
 (540)

## ВЕНКОР

- (511) NCL(11-2018)  
 05 - medicamente pentru uz uman; produse farmaceutice; preparate farmaceutice pentru tratamentul tulburărilor de circulație cerebrală; preparate farmaceutice pentru tratarea bolilor sistemului nervos central; preparate farmaceutice pentru tratamentul sclerozei multiple; preparate farmaceutice pentru tratamentul inflamațiilor.  
 (531) CFE(8) 28.05.00.

- (210) **042526**  
 (220) 2018.05.16  
 (730) **Joint Stock Company "Lekhim", UA**  
 23, Shota Rustaveli str., Kiev-23, 010333, Ucraina

(540)

**AЗАЛЕПТОЛ**

(511) NCL(11-2018)

05 - produse farmaceutice, medicale și de uz veterinar; produse igienice de uz medical; substanțe și alimente dietetice de uz medical sau veterinar, alimente pentru sugari; suplimente dietetice pentru oameni și animale; plasturi, materiale pentru pansamente; materiale pentru plombarea dinților, ceară dentară; dezinfectante.

(531) CFE(8) 28.05.00.

(210) **042527**

(220) 2018.05.16

(730) **Joint Stock Company "Lekhim", UA**  
23, Shota Rustaveli str., Kiev-23, 010333,  
Ucraina

(540)

**ТРОМБОЛИК-КАРДИО**

(511) NCL(11-2018)

05 - produse farmaceutice, medicale și de uz veterinar; produse igienice de uz medical; substanțe și alimente dietetice de uz medical sau veterinar, alimente pentru sugari; suplimente dietetice pentru oameni și animale; plasturi, materiale pentru pansamente; materiale pentru plombarea dinților, ceară dentară; dezinfectante.

(531) CFE(8) 28.05.00.

(210) **042528**

(220) 2018.05.18

(730) **LEVIȚCHI Ivan, MD**  
Str. Ternovscaia nr. 38,  
MD-3300, Tiraspol, Republica Moldova

(540)



(591) Culori revendicate: alb, negru, verde deschis, verde-închis, roșu, violet.

(511) NCL(11-2018)

11 - aparate de iluminat, de încălzit, de producere a vaporilor, de gătit, de refrigerare, de uscare, de ventilare, de distribuire a apei și instalații sanitare;

16 - hârtie și carton; produse de imprimare; articole pentru legătorie; fotografii; articole de papetărie și de birou, cu excepția mobilei; adezivi pentru papetărie sau menaj; materiale pentru pictură și pentru artiști; pensule; materiale didactice și de instruire; folii, pelicule și pungi din plastic pentru ambalare și împachetare; caractere și clișee tipografice;

17 - cauciuc, gutapercă, gumă, azbest, mică și înlocuitori ai acestora neprelucrate și semiprelucrate; materiale plastice și rășini extrudate destinate utilizării în producție; materiale de călăfătuire, etanșare și izolare; conducte, tuburi și furtunuri flexibile nemetalice;

19 - materiale de construcție nemetalice; conducte rigide nemetalice pentru construcție; asfalt, smoală și bitum; construcții transportabile nemetalice; monumente nemetalice;

20 - mobilier, oglinzi, rame; containere nemetalice pentru depozitare sau transport; oase, coarne, fanoane de balenă sau sidex prelucrate sau semiprelucrate; scoici; spumă de mare; chihlimbar galben;

- 21 - ustensile și recipiente de menaj sau de bucătărie; vase de bucătărie și articole de masă, cu excepția cuțitelor, furculițelor și lingurilor; piepteni și bureți; perii, cu excepția pensulelor; materiale pentru perii; articole pentru curățare; sticlă brută sau semiprelucrată, cu excepția sticlei de construcție; articole de sticlă, articole de porțelan și faianță;
- 24 - textile și înlocuitori de textile; lenjerie de uz casnic; draperii din materiale textile sau plastice;
- 26 - dantele și broderii, panglici și șireturi, nasturi, capse și copci, ace și ace cu gămălie; flori artificiale; decorațiuni pentru păr; păr fals;
- 27 - covoare, carpete, preșuri, rogojini, linoleum și alte produse pentru acoperirea podelelor; tapete murale, nu din materiale textile;
- 28 - jocuri, jucării și articole pentru joacă; aparate pentru jocuri video; articole de gimnastică și sport; decorațiuni (ornamente) pentru pomul de Crăciun;
- 35 - publicitate; gestiunea afacerilor comerciale; administrare comercială; lucrări de birou; servicii operaționale on-line de negociere, inclusiv de operare on-line pe piețe pentru vânzătorii de produse și/sau servicii; servicii de negociere on-line în care vânzătorul afișează produsele care urmează să fie oferite spre vânzare, pentru care cererea de ofertă se face prin intermediul Internetului, pentru a facilita vânzarea produselor și serviciilor printr-o rețea de calculatoare și furnizarea de feedback evaluativ, evaluarea produselor și serviciilor prestate de vânzători, evaluarea valorii, prețurilor produselor și a serviciilor oferite de vânzători, evaluarea performanței cumpărătorilor și vânzătorilor, servicii de livrare, precum și experiența globală de negociere în legătură cu acestea; servicii de publicitate, servicii de comercializare pentru terți prestate de supermarketuri, hipermarketuri, buticuri, magazine, gherete, chioșcuri și tarabe;
- 37 - construcții; reparații; servicii de instalare;
- 42 - servicii științifice și tehnologice, precum și servicii de cercetare și de creație, referitoare la acestea; servicii de analiză și cercetare industrială; crearea și dezvoltarea hardware și software de calculator.
- (531) CFE(8) 05.01.03; 05.01.05; 05.01.16; 26.04.15; 26.04.18; 27.05.08; 29.01.15.

- (210) **042539**  
 (220) 2018.05.23  
 (310) 2017-1018  
 (320) 2017.11.27  
 (330) LI  
 (730) **Swarovski Aktiengesellschaft, LI**  
 Dröschstrasse 15, 9495 Triesen,  
 Liechtenstein  
 (540)



- (511) NCL(11-2018)  
 14 - metale prețioase și aliajele lor și produse din aceste materiale sau placate cu acestea, necuprinse în alte clase; giuvaiergerie, bijuterii, pietre prețioase; diademe, ornamente de păr din metale prețioase (bijuterii); ceasornicărie și instrumente pentru măsurarea timpului; bijuterii veritabile și ștrasuri; caboșoane; podoabe (bijuterie); coliere (bijuterii); cercei; brățări; inele (bijuterii); broșe; brățări rigide; bijuterii-pandantive; pandantive; lanțuri din metale prețioase; medaloane; butoni de manșetă; amulette (bijuterii); brelocuri fabricate din metale prețioase; inele pentru chei cu breloc; articole de bijuterie din sticlă, pietre prețioase naturale sau artificiale, plastic, metale comune sau prețioase, de uz personal; cutii pentru bijuterii; ceasuri de mână, ceasornice și piese pentru ele; ceasuri cu funcție de comunicare fără fir; ceasuri cu o funcție de memorare; cutii pentru ceasuri de mână și ceasornice; pietre prețioase naturale sau artificiale de toate tipurile și pentru orice scop; pietre de bijuterii, în special pietre de bijuterii din sticlă și pietre de bijuterii artificiale; pietre de bijuterii din sticlă fațetată;

35 - servicii de vânzări cu amănuntul sau angro; servicii de vânzări cu amănuntul sau angro pe Internet; servicii de promovare, informații și publicitate comercială; servicii de promovare, informații și publicitate comercială pe Internet; organizarea expozițiilor în scopuri comerciale sau publicitare; promovarea vânzărilor; difuzarea anunțurilor (pliante, prospecte, material tipărit, mostre); regruparea, în folosul terților, diverselor produse (cu excepția transportului lor), care permit clienților să vadă și să cumpere comod aceste produse; regruparea, în folosul terților, diverselor produse (cu excepția transportării), care permit clienților să vadă aceste produse pe un site web și să cumpere comod aceste produse; toate serviciile sus-menționate în legătură cu giuvaiergerie, bijuterii, coliere (bijuterii), cercei, brățări, inele (bijuterii), bijuterii-pandantive, pandantive, inele pentru chei (inele de chei cu breloc sau portchei decorativ), ceasuri de mână, ceasornice, podoabe (bijuterie), figurine, decorațiuni pentru petreceri, articole decorative confecționate în principal din sticlă, lustre, părți de lustre, aparate de iluminat, instrumente de scris, genți, săculețe, portofele, etuiuri pentru telefoane mobile, ochelari de soare, ochelari, tocuri pentru ochelari de soare și ochelari, sticlărie, farfurii din sticlă, cutii de sticlă, articole din sticlă pentru băuturi, veselă, alta decât cuțite, furculițe și linguri, vase, sfeșnice, oglinzi, cadre (rame), parfumerie, cosmetice, dispozitive electronice portabile și dispozitive portabile de urmărire a activității, îmbrăcăminte, încălțăminte, produse textile, mobilier, stick-uri USB, memorii USB, dispozitive de stocare a datelor compatibile cu USB, stilouri pentru ecrane tactile, difuzoare și sisteme de difuzoare, în special boxe portabile, genți, cutii și huse create special pentru căști, calculatoare, asistenți digitali și telefoane mobile; servicii de publicitate și promovare cu privire la produsele sus-menționate.

(531) CFE(8) 03.07.06; 03.07.24; 25.12.03.

(210) **042543**  
 (220) 2018.05.24  
 (730) **Dow AgroSciences LLC., a Delaware Limited Liability Company, US**  
 9330 Zionsville Road, Indianapolis, Indiana 46268, Statele Unite ale Americii

(540)

# VIBALLA

(511) NCL(11-2018)

05 - pesticide, produse pentru distrugerea animalelor dăunătoare, fungicide, erbicide și insecticide.

(210) **042551**

(220) 2018.05.30

(730) **SIMPALS S.R.L., MD**

Str. Ion Neculce nr. 5, et. 2,  
 MD-2069, Chișinău, Republica Moldova

(540)

# HAI HAI DUCI

(511) NCL(11-2018)

35 - publicitate; gestiunea afacerilor comerciale; administrare comercială; lucrări de birou;

41 - educație; instruire; divertisment; activități sportive și culturale;

42 - servicii științifice și tehnologice, precum și servicii de cercetare și de creație, referitoare la acestea; servicii de analiză și cercetare industrială; crearea și dezvoltarea hardware și software de calculator.

(210) **042573**

(220) 2018.06.04

(730) **Cainiao Smart Logistics Holding Limited, GB**

Fourth Floor, One Capital Place, P.O. Box 847, Grand Cayman, KY1-1103, Insulele Caimane, Regatul Unit

(540)

- (511) NCL(11-2018)
- 09 - echipamente de procesare a datelor; imprimante pentru calculator; cartele cu cip (carduri cu circuite integrate)/cartele inteligente (cartele cu circuite integrate); publicații electronice descărcabile; programe de calculatoare (software descărcabil); aplicații software de calculator, descărcabile; indicatoare de cantitate; aparate pentru controlul de francaț/aparate pentru controlul timbrării de corespondență; mașini de numărat și sortat bani; camere video portabile; etichete electronice pentru mărfuri; sisteme de pontaj (dispozitive de înregistrare a timpului); instrumente pentru măsurarea greutateii; inele de calibrare; panouri de afișaj electronic; aparate de sistem de poziționare globală (GPS); aparate pentru măsurarea vitezei (fotografie); instrumente topografice; aparate stereoscopice; fire de identificare pentru fire electrice; semiconductoare; circuite integrate; bobine electrice; comutatoare orare automate; ecrane fluorescente; aparat de control de la distanță; instalații electrice pentru controlul de la distanță al operațiilor industriale; extincătoare; dispozitive de alarmă; baterii galvanice; jetoane de securitate (dispozitive de criptare); cutii negre (dispozitive de înregistrare a datelor); roboți umanoizi cu inteligență artificială; căști pentru realitate virtuală; biocipuri; sisteme electronice de control al accesului pentru uși cu interblocare; stații de alimentare pentru vehicule electrice; aparate de comandă pentru vehicule (calculatoare de bord); dispozitive de memorie pentru calculatoare; calculatoare; programe de calculator înregistrate; cartele magnetice de identificare; cititoare de coduri de bare; programe înregistrate de operare pe calculator; periferice adaptate pentru a fi folosite la calculatoare; software de calculator, înregistrat; cuploare (echipamente de procesare a datelor); cititoare (aparatură pentru procesarea datelor); software pentru jocuri de calculator; suporturi optice de date; indicatoare digitale;
- 16 - hârtie; produse de imprimare; etichete din hârtie sau carton; publicații imprimate; hârtie de ambalaj/hârtie de împachetat; articole de birou (cu excepția mobilelor); furnituri pentru desen; cretă de scris; machete arhitecturale; furnituri pentru scris; afișe; cărți; hărți geografice; ziare; periodice; reviste (publicații periodice); buletine informative; materiale de ambalare (amortizare, umplutură) de hârtie sau carton;
- 35 - publicitate/reclamă; publicitate on-line într-o rețea informatizată; consultanță pentru conducerea afacerilor; informații pentru afaceri; administrarea comercială a licențelor produselor și serviciilor pentru terți; servicii de intermediere comercială; negocierea încheierea tranzacțiilor comerciale pentru terți; furnizarea informații de afaceri prin intermediul unui site; promovarea vânzărilor pentru terți; servicii de aprovizionare pentru terți (achiziții de bunuri și servicii pentru alte întreprinderi); consultanță pentru probleme legate de personal; sistematizarea informațiilor în fișiere electronice; actualizarea și întreținerea datelor din baze de date informatice; contabilitate; închiriere de automate de vânzare; agenții de plasare; închirierea standurilor de vânzare; servicii de vânzare cu amănuntul sau angro pentru preparate farmaceutice, veterinarie și sanitare și produse medicale; furnizarea unei piețe online pentru cumpărătorii și vânzătorii de bunuri și servicii; actualizarea și administrarea informațiilor în registre; compilarea indexurilor de informații în scopuri comerciale sau publicitare; asistență în conducerea afacerilor; date referitoare la afaceri; agenții de informații comerciale; consultanță în managementul și organizarea afacerilor; asistență în management pentru întreprinderi comerciale sau industriale; servicii de expertiză în materie de eficiența afacerilor; studii de piață; estimare în afaceri comerciale; investigații pentru afaceri; consultanță privind organizarea afacerii; gestionarea fișierelor informatice; compilarea informațiilor în baze de date informatice; căutarea informațiilor în fișiere informatice, pentru terți; optimizarea motoarelor de căutare; cercetări pentru afaceri; servicii de consiliere în managementul afacerilor; cercetare de piață; consultanță profesională în afaceri; previziuni economice; organizarea târgurilor în scopuri comerciale și publicitare; servicii de comparare a prețurilor; informații și asistență comerciale pentru consumatori; servicii de externalizare (asistență în afaceri); compilații statistice; furnizarea informațiilor de contact comerciale și de afaceri; gestiunea programelor de rambursare pentru alte persoane; optimizarea traficului pe site;
- 36 - servicii de asigurare; servicii de finanțare; servicii de închiriere cu opțiune de cumpărare/servicii de leasing cu opțiune de cumpărare; investirea fondurilor; evaluarea obiectelor de artă; intermediere pentru închirierea

- de proprietăți imobiliare; gestionarea proprietăților (imobiliare); curtaj; servicii de garanție; colectarea fondurilor de binefacere; servicii fiduciare/servicii de tutelă; brokeraj cu garanții reale imobiliare;
- 38 - difuzarea programelor de televiziune; transmiterea mesajelor; comunicații prin terminale de calculator; buletine electronice (telecomunicații); furnizarea conexiunilor de telecomunicații la o rețea informatică mondială; furnizarea accesului utilizatorilor la rețelele globale de calculatoare; furnizarea de chartrom pe internet; furnizarea accesului la baze de date; furnizarea de forumuri online; difuzarea datelor; furnizarea canalelor de telecomunicații destinate serviciilor de teleshopping; transmisia de fișiere digitale;
- 39 - transport; livrarea mărfurilor; logistică de transport; servicii de expediere; curtaj de navlu; curtaj de transport; ambalarea produselor; curtaj maritim; servicii de manipulare și de încărcare a mărfii; închirierea de vehicule; depozitarea mărfurilor; închirierea depozitelor; înmagazinarea/stocarea bunurilor; informații în domeniul depozitării; suporturi fizice de stocare a datelor sau a documentelor electronice; închirierea clopotelor de scufundare; distribuția energiei; acționarea porților de ecluză; livrarea coletelor; servicii de curierat (mesaje sau mărfuri); organizarea excursiilor; închirierea fotoliilor rulante; lansarea sateliților pentru terți; servicii de îmbuteliere;
- 41 - servicii de învățământ/educație/servicii de instruire; organizarea și conducerea conferințelor; servicii de bibliotecă itinerante/servicii de bibliotecă mobile; furnizarea publicațiilor electronice, care nu pot fi descărcate; publicarea cărților; publicare on-line a cărților și revistelor electronice; punerea la dispoziție a muzicii digitale (fără posibilitatea de descărcare) pe Internet; furnizarea materialelor video on-line, nedescărcabile; servicii de divertisment; jocuri on-line printr-o rețea de calculatoare; servicii ale cluburilor de sănătate (sănătate și fitness); închirierea jucăriilor; închirierea echipamentelor de jocuri; dresaj de animale; servicii ale agențiilor de modele pentru artiști; organizarea loteriilor;
- 42 - cercetare tehnică; cercetarea și dezvoltarea produselor noi pentru terți; controlul calității; prospecțiuni geologice; servicii în domeniul chimiei; teste clinice; prognoză meteorologică; testarea materialelor textile; design

industrial; servicii de arhitectură; servicii de design vestimentar; programare pentru calculatoare; proiectare de software de calculator; consultanță în proiectarea și dezvoltarea hardware-ului de calculator; actualizarea software-ului de calculator; întreținerea software-ului de calculator; analiza sistemelor informatice; consultanță în domeniul software-ului de calculator; software ca serviciu (SaaS); servicii de consultanță în materie de tehnologie a informației (IT); furnizarea informațiilor în legătură cu tehnologia calculatoarelor și programare prin intermediul unui site; stocarea electronică a datelor; cloud computing; conversia datelor și a programelor informatice, alta decât conversia fizică; consultanță cu privire la securitatea datelor; servicii de criptare a datelor; monitorizarea sistemelor informatice pentru detectarea accesului neautorizat sau încălcării securității datelor.

(531) CFE(8) 24.17.04; 24.17.25; 27.01.01; 27.05.19; 27.05.25.

(210) **042599**

(220) 2018.06.08

(730) **ȘERIF S.R.L., MD**

Str. Șevcenko nr. 81/11,

MD-3300, Tiraspol, Republica Moldova

(540)

## ДОБРОВАР

(511) NCL(11-2018)

32 - bere; ape minerale și gazoase și alte băuturi nealcoolice; băuturi din fructe și sucuri de fructe; siropuri și alte preparate pentru fabricarea băuturilor.

(531) CFE(8) 28.05.00.

(210) **042600**

(220) 2018.06.08

(730) **ȘERIF S.R.L., MD**

Str. Șevcenko nr. 81/11,

MD-3300, Tiraspol, Republica Moldova



(540)



(591) Culori revendicate: brun, bej.

(511) NCL(11-2018)

32 - cvas; cvas de pâine; cvas de citrice; cvas cu adaos de plante; cvas de fructe uscate; cvas de casă; cvas țărănesc; cvas cu adaos de must; cvas de cereale; cvas de fructe proaspete.

(531) CFE(8) 27.05.02; 27.05.04; 28.05.00; 29.01.12.

(210) **042601**

(220) 2018.06.08

(730) **ȘERIF S.R.L., MD**

Str. Șevcenko nr. 81/11,

MD-3300, Tiraspol, Republica Moldova

(540)



(511) NCL(11-2018)

32 - bere.

(531) CFE(8) 05.11.15; 11.03.03; 11.03.20; 24.03.14; 24.03.19; 25.01.19; 26.11.08; 28.05.00.

(210) **042603**

(220) 2018.06.11

(730) **Zuffa, LLC, US**

6650 South Torrey Pines Drive, Las Vegas, Nevada 89118, Statele Unite ale Americii

(540)

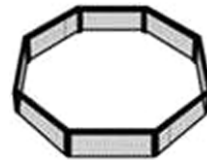

(511) NCL(11-2018)

41 - divertisment de tipul competițiilor de luptă multidisciplinare; organizarea, aranjarea și desfășurarea manifestărilor și competițiilor de arte marțiale mixte; divertisment, inclusiv organizarea reprezentațiilor în direct și spectacolelor de arte marțiale sportive și mixte; divertisment de tipul programelor continue în domeniul artelor sportive și artelor marțiale mixte difuzate prin televiziune, cablu, satelit, Internet și prin mijloace audio și vizuale; producția spectacolelor de divertisment continuu și programelor de divertisment interactiv pentru distribuție prin televiziune, cablu, satelit, Internet, mijloace audio și vizuale și mijloace electronice; furnizarea știrilor și informațiilor în domeniul divertismentului, sportului și artelor marțiale mixte; furnizarea unui site web cu informații despre subiecte de divertisment, sport și arte marțiale mixte, exerciții fizice și fitness; buletine electronice on-line și buletine informative livrate prin e-mail în domeniul evenimentelor curente; știri și informații despre sport, arte marțiale mixte și divertisment; servicii ale cluburilor de sănătate, inclusiv furnizarea echipamentelor și cursurilor de pregătire în domeniul exercițiilor fizice; furnizarea instalațiilor pentru fitness și exerciții fizice; consultanță, servicii de instruire și formare în materie de fitness; coordonarea antrenamentelor de fitness; serviciile studiourilor de fitness, inclusiv furnizarea cursurilor de exerciții fizice, cursurilor de exerciții fizice, de body building și cursurilor de fitness de grup; furnizarea informațiilor prin intermediul unui site web despre exerciții fizice și fitness.

(531) CFE(8) 14.03.09; 26.05.01; 26.13.25; 26.15.15.

(210) **042605**  
 (220) 2018.06.11  
 (730) **Colgate-Palmolive Company, a Delaware corporation, US**  
 300 Park Avenue, New York, New York  
 10022, Statele Unite ale Americii  
 (540)

### COLGATE MAX WHITE EXPERT SHINE

(511) NCL(11-2018)  
 03 - pastă de dinți și apă de gură; produse pentru îngrijirea dinților.

(210) **042614**  
 (220) 2018.06.13  
 (730) **ASFARMA MEDIKAL DENTAL URUNLER VE ILAC SANAYI TICARET ANONIM ŞİRKETİ, REPREZENTANȚA COMPANIEI TURCEŞTI, MD**  
 Bd. Moscova nr. 17/4,  
 MD-2068, Chişinău, Republica Moldova  
 (540)

**BLACK GARLIC®**



(591) Culori revendicate: alb, negru, galben, portocaliu, verde, cafeniu, gri, bej.  
 (511) NCL(11-2018)  
 05 - preparate farmaceutice, și anume tablete care conțin extract din usturoi negru.  
 (531) CFE(8) 05.09.06; 05.09.23; 24.13.17; 27.05.01; 29.01.15.

(210) **042625**  
 (220) 2018.06.14  
 (730) **VALKO Ruslana, MD**  
 Str. Decebal nr. 1 A, MD-2003,  
 Durleşti, Chişinău, Republica Moldova  
 (540)



(591) Culori revendicate: alb, roșu, albastru.  
 (511) NCL(11-2018)  
 39 - transport; ambalarea și depozitarea mărfurilor; organizarea de călătorii;  
 43 - servicii de alimentație publică; servicii de cazare temporară.  
 (531) CFE(8) 01.05.12; 01.05.15; 26.04.09; 26.04.18; 27.05.24; 29.01.13.

(210) **042643**  
 (220) 2018.06.19  
 (730) **NOBEL ILAC SANAYII VE TICARET ANONIM ŞİRKETİ, reprezentanța companiei turcești, MD**  
 Bd. Moscova nr. 6, of. 25,  
 MD-2068, Chişinău, Republica Moldova  
 (540)

### ABIZOL

(511) NCL(11-2018)  
 05 - produse farmaceutice, medicale și de uz veterinar; produse igienice de uz medical; substanțe și alimente dietetice de uz medical sau veterinar, alimente pentru sugari; suplimente dietetice pentru oameni și animale; plasturi, materiale pentru pansamente; materiale pentru plombarea dinților, ceară dentară; dezinfectante; produse pentru distrugerea animalelor dăunătoare; fungicide, erbicide.

- (210) **042662**  
 (220) 2018.06.14  
 (730) **NOVOTECH SYSTEMS S.R.L., MD**  
 Str. Mihail Kogălniceanu nr. 9, ap.(of.) 17,  
 MD-2001, Chişinău, Republica Moldova  
 (540)



- (591) Culori revendicate: alb, gri, gri-închis, turcoaz, albastru, roşu.  
 (511) NCL(11-2018)  
 09 - aparate și instrumente științifice, nautice, geodezice, fotografice, cinematografice, optice, de cântărire, de măsurare, de semnalizare, de control (verificare), de siguranță (salvare) și didactice; aparate și instrumente pentru conducerea, distribuirea, transformarea, acumularea, reglarea sau comanda curentului electric; aparate pentru înregistrarea, transmiterea, reproducerea sunetului sau imaginilor; suporturi de înregistrare magnetice, discuri acustice; compact-discuri, DVD-uri și alte suporturi digitale de înregistrare; mecanisme pentru aparate cu preplată; mașini înregistratoare de încasat, mașini de calcul, echipament de prelucrare a datelor, calculatoare; software de calculatoare; extincitoare;  
 35- publicitate; gestiunea afacerilor comerciale; administrare comercială; lucrări de birou; servicii operaționale on-line de negociere, inclusiv de operare on-line pe piețe pentru vânzătorii de produse și/sau servicii; servicii de negociere on-line în care vânzătorul afișează produsele care urmează să fie oferite spre vânzare, pentru care cererea de ofertă se face prin intermediul Internetului, pentru a facilita vânzarea produselor și serviciilor printr-o rețea de calculatoare și furnizarea de feed-back evaluativ, evaluarea produselor și serviciilor ale vânzătorilor, evaluarea valorii și a prețurilor produselor și serviciilor oferite de vânzătorii, evaluarea performanței cumpărătorilor și vânzătorilor, servicii de livrare, precum și experiența globală de negociere în legătură cu acestea; servicii de publicitate, servicii de comercializare pentru terți prestate de supermarketuri, hipermarketuri, buticuri, magazine, gherete, chioșcuri și tarabe;

- 37 - construcții; reparații; servicii de instalare;  
 45 - servicii juridice; servicii de securitate pentru protecția fizică a bunurilor materiale și a persoanelor; servicii personale și sociale oferite de către terți destinate să satisfacă nevoile indivizilor.  
 (531) CFE(8) 26.03.04; 26.03.10; 26.15.07; 27.05.08; 29.01.15.

- (210) **042676**  
 (220) 2018.06.20  
 (730) **EXALEX SERVICE S.R.L., MD**  
 MD-6812, Băcioi, Chişinău,  
 Republica Moldova  
 (540)

## PALOMA

- (511) NCL(11-2018)  
 03 - cosmetice și produse de toaletă nemedicinale; produse nemedicinale pentru îngrijirea dinților; articole de parfumerie, uleiuri esențiale; preparate pentru albit și alte substanțe pentru spălat; preparate pentru curățare, lustruire, degresare și șlefuire;  
 35 - publicitate; gestiunea afacerilor comerciale; administrare comercială; lucrări de birou.

- (210) **042696**  
 (220) 2018.06.28  
 (730) **COLOR-MC S.R.L., MD**  
 Str. Ion Creangă nr. 45,  
 MD-2064, Chişinău, Republica Moldova  
 (540)



- (591) Culori revendicate: negru, roşu, cyan, magenta, galben.

- (511) NCL(11-2018)  
 35 - publicitate; gestiunea afacerilor comerciale; administrare comercială; lucrări de birou.  
 (531) CFE(8) 03.13.01; 03.13.25; 24.17.02; 25.07.07; 27.05.08; 29.01.15.

- 
- (210) **042698**  
 (220) 2018.06.28  
 (730) **Orange Brand Services Limited, GB**  
 3 More London Riverside, London SE1 2AQ,  
 Regatul Unit  
 (540)

## ORANGE ESPORTS

- (511) NCL(11-2018)  
 09 - aparate și instrumente electrice și electronice pentru comunicații și telecomunicații; aparate și instrumente pentru comunicații și telecomunicații; aparate și instrumente electrice și electronice pentru procesarea, înregistrarea, depozitarea, transmiterea, extragerea sau recepționarea datelor; aparate și instrumente pentru înregistrarea, transmiterea, amplificarea sau reproducerea sunetelor, imaginilor, informațiilor sau datelor codificate; aparate și instrumente electrice de control, de testare (cu excepția testării *in-vivo*), de semnalizare, de verificare (supraveghere) și de instruire; aparate și instrumente optice și electrooptice; servere de comunicații; servere informatice; hardware de operare pentru VPN (rețele private virtuale); hardware de operare pentru WAN (rețea zonă extinsă); hardware de operare pentru LAN (rețea locală de calculatoare); hardware pentru calculator; hardware pentru rețele de calculatoare; hardware pentru calculator care asigură accesul securizat de la distanță la rețele de calculatoare și de comunicații; hardware ethernet; aparate, instrumente și echipamente de prelucrare a imaginilor; camere de filmat; aparate, instrumente și echipamente de fotografiat; video-proiectoare; proiectoare multimedia; scanere și cititoare de coduri de bare; aparate și instrumente de televiziune și radio; transmițătoare și receptoare pentru telecomunicații, difuzarea programelor radio și de televiziune; aparate pentru acces la programe difuzate sau transmise; holograme; calculatoare; echipamente periferice pentru calculatoare; circuite electronice care conțin date progra-

mate; discuri, benzi și fire, toate fiind purtătoare magnetice de date; plăci cu circuite imprimate; carduri magnetice neînregistrate și preînregistrate; cartele de date; carduri de memorie; carduri inteligente; carduri care conțin microprocesoare; carduri cu circuite integrate; carduri electronice de identificare; cartele telefonice; cartele telefonice cu credit; carduri de credit; carduri de debit; carduri pentru jocuri electronice concepute pentru a fi utilizate cu telefoane; CD ROM-uri; purtătoare de date magnetice, digitale și optice; suporturi magnetice, digitale și optice de înregistrare și stocare a datelor (neînregistrate și preînregistrate); CD-uri preînregistrate; memorii USB; dispozitive pentru redarea fișierelor cu muzică descărcabile; playere portabile multimedia; transmițătoare și receptoare prin satelit; sateliți de telecomunicații și de difuzare; balize radiotelefonice și stâlpi de telefonie; fire și cabluri electrice; cabluri optice; cabluri cu fibră optică; fire de rezistență; electrozi; sisteme și instalații de telecomunicații; terminale pentru rețele telefonice; comutatoare telefonice; aparate de intrare, de stocare, de conversie și de procesare a semnalelor de telecomunicații; echipamente telefonice; echipamente pentru telefoane fixe, transportabile, mobile, cu sistem "mâini libere" sau activate prin voce; terminale multimedia; terminale interactive pentru afișarea și comandarea produselor și serviciilor; terminale securizate pentru tranzacții electronice, inclusiv plăți electronice; aparate pentru procesarea plăților electronice; aparate și instrumente de paging, radiopaging și radiotelefon; telefoane, telefoane mobile și receptoare telefonice; faxuri; asistenți personali digitali (PDA-uri); agende organizatoare electronice; laptopuri electronice; tablete electronice; unități electronice portabile pentru recepționarea, stocarea și/sau transmisia fără fir a mesajelor cu date și plăților electronice; dispozitive electronice mobile ce permit utilizatorului să urmărească sau să gestioneze informații personale; aparate, instrumente și sisteme de navigare prin satelit; accesorii pentru telefoane și microtelefoane; adaptoare pentru telefoane; încărcătoare de baterii pentru telefoane; unități cu difuzor care permite utilizarea în mod "mâini libere" a receptoarelor telefonice montate în birouri sau automobile; suporturi de microreceptoare telefonice pentru autovehicule; căști; dispozitive cu sistem „mâini libere” pentru receptoare telefonice și alte dispozitive electronice mobile; huse și cutii adaptate special

pentru păstrarea sau transportarea telefoanelor portabile și a echipamentelor și accesoriilor pentru telefoane; curele pentru telefoane mobile; agende personale computerizate; antene; baterii; microprocesoare; tastaturi; modeme; mașini de calculat; ecrane de afișare; sisteme de poziționare globală electronice; aparate și instrumente electronice de navigare, de localizare și de poziționare; aparate și instrumente de monitorizare (cu excepția monitorizării in-vivo); aparate și instrumente radio; filme video; aparate și echipamente audiovizuale; accesorii electrice și electronice, echipamente periferice concepute și adaptate pentru utilizarea cu calculatoare și aparate audiovizuale; cartușe pentru jocuri de calculator; piese și accesorii pentru toate produsele sus-menționate; programe de calculator; software de calculator; software de operare pentru VPN (rețele private virtuale); software de operare pentru WAN (rețea zonă extinsă); software de operare pentru LAN (rețea locală de calculatoare); software de operare pentru USB; software de calculator furnizat de pe Internet; software de calculator pentru sincronizarea datelor între calculatoare, procesoare, aparate de înregistrare, monitoare și dispozitive electronice și calculatoare-gazdă; software de calculator pentru cloud computing; programe pentru sisteme de operare a rețelelor; programe pentru sisteme de operare a calculatoarelor; software de calculator pentru asigurarea accesului securizat de la distanță la rețele de calculatoare și de comunicații; software de securitate pentru calculatoare; software firewall pentru calculatoare; software pentru asigurarea securității poștei electronice; tonuri de apel descărcabile pentru telefoane mobile; publicații electronice (descărcabile) furnizate on-line din baze de date computerizate sau de pe Internet; software de calculator și aparate de telecomunicații (inclusiv modeme) care permite conectarea la baze de date, rețele locale și Internet; software de calculator pentru serviciile de teleconferință, videoconferință și videofon; software de calculator pentru căutarea și extragerea datelor; software de calculator pentru accesarea bazelor de date, serviciilor de telecomunicații, rețelelor de calculator și avizierelor electronice; software pentru jocuri de calculator; programe pentru jocuri de calculator multimedia interactive; software pentru jocuri de realitate virtuală; fișiere cu muzică descărcabile; fotografii, imagini, imagini grafice, fișiere cu imagini, baiți de sunet, filme, înre-

- gistrări video și programe audiovizuale (descărcabile) furnizate on-line sau din baze de date computerizate, de pe Internet sau de pe site-uri de Internet; software de calculator utilizat în monitorizarea de la distanță; software pentru navigarea prin sisteme de poziționare globală (GPS); ceasuri de mână inteligente; dispozitive portabile pentru telefoane mobile; calculatoare portabile; emițătoare și receptoare de date electronice portabile; brățări care transmit date către asistenți digitali personali, telefoane inteligente, tablete, PDA-uri și calculatoare personale prin intermediul site-urilor web de Internet și al altor rețele de calculatoare și de comunicații electronice; telefoane și telefoane inteligente sub formă de ceas de mână; telefoane și telefoane inteligente sub formă de brățară; telefoane și telefoane inteligente sub formă de pandantiv, colier, inel, cercel și/sau alte tipuri de bijuterii; calculatoare sub formă de ceas de mână; calculatoare sub formă de brățară; calculatoare sub formă de pandantiv, colier, inel, cercel și/sau alte tipuri de bijuterii; dispozitiv de monitorizare a antrenamentelor personale de fitness sub formă de ceas de mână sau brățară; dispozitiv de monitorizare a antrenamentelor personale de fitness sub formă de pandantiv, colier, inel, cercel și/sau alte tipuri de bijuterii;
- 28 - jocuri și articole de joacă; jucării; roboți pentru divertisment; jocuri electronice; jocuri electronice necuprinse în alte clase; echipamente și aparate pentru jocuri electronice; aparate pentru jocuri; jocuri de realitate virtuală; console pentru jocuri; controlere pentru console de jocuri; joystick-uri pentru jocuri video; componente portabile pentru jocuri video altele decât cele adaptate pentru a fi utilizate cu ecran sau monitor extern; aparate pentru jocuri electronice altele decât cele adaptate pentru a fi utilizate cu ecran sau monitor extern; accesorii electrice și electronice, echipamente periferice destinate și adaptate utilizării împreună cu echipamente și aparate pentru jocuri electronice; articole de sport;
- 35 - publicitate; servicii de marketing; promovarea comercială; gestionarea afacerilor; administrarea afacerilor; organizarea și gestionarea programelor de stimulare și fidelizare comercială; servicii de informații în domeniul afacerilor; servicii de consultanță privind administrarea centrelor de apel telefonic; servicii de aprovizionare pentru terți; servicii de consultanță referitoare la achiziționarea

produselor și serviciilor; intermedierea contractelor pentru procurarea și vânzarea produselor și serviciilor pentru terți; servicii de externalizare (asistență în afaceri); servicii de consultanță în afaceri referitoare la planificarea și redresarea în caz de dezastru; mentorat în afaceri; servicii de incubatoare de afaceri; servicii de consultanță și consiliere referitoare la administrarea afacerilor, dezvoltarea afacerilor și dezvoltarea produselor; prelucrarea și organizarea administrativă a comenzilor prin poștă; organizarea întâlnirilor de afaceri; cercetare și studii în domeniul afacerilor; servicii de previziuni în domeniul afacerilor; cercetare și studii de piață în domeniul protecției mediului, energiei noi, conservării resurselor naturale și dezvoltării durabile; furnizarea serviciilor comerciale, de secretariat și birou; servicii de revistă a presei și servicii informative; cercetarea pieței; analiza pieței; colectarea și analiza datelor privind cercetarea pieței; cercetarea pieței și studii de marketing; organizarea și coordonarea expozițiilor în scop comercial; regruparea pentru terți, a unei game variate de produse electronice și electrice de telecomunicații, de calcul, piese, componente și accesorii pentru produsele sus-menționate, cartele de date, dispozitive și echipamente de securitate, îmbrăcăminte, încălțăminte, articole pentru acoperirea capului, accesorii de modă, materiale textile, articole textile de uz casnic, valize și genți; regruparea pentru terți, a unei game variate de materiale de imprimare și papetărie, jucării, echipamente pentru jocuri și sport, bijuterii, instrumente de ceasornicărie, produse electrice de iluminat și ustensile de uz casnic, mobilă și mobilier, cosmetice și produse de îngrijire personală, produse farmaceutice generale, produse de curățare, produse de îngrijire a sănătății, alimente pentru consum uman, condimente și ingrediente pentru gătit, băuturi, care permit consumatorilor să vizualizeze și să procure comod aceste produse; vânzări prin licitații disponibile pe Internet; servicii referitoare la administrarea afacerilor pentru procesarea vânzărilor efectuate prin Internet; servicii de publicitate pentru promovarea comerțului electronic; furnizarea informațiilor comerciale, promoționale și de consultanță cu privire la livrarea și promovarea mărfurilor, selectarea și expunerea produselor; furnizarea informațiilor și consultanței comerciale și profesionale cumpărătorilor potențiali de mărfuri și produse; compilarea și transcrierea datelor;

compilarea anunțurilor publicitare pentru utilizarea în calitate de pagini web pe Internet; producție de filme publicitare; compilarea repertoriilor pentru publicare pe Internet; furnizarea spațiului pe site-uri web pentru promovarea produselor și serviciilor; servicii de gestionare a bazelor de date; servicii de procesare a datelor; servicii de telemarketing; servicii de răspuns telefonic și de prelucrare a mesajelor; gestionarea centrelor de apel telefonic pentru terți; gestionarea centrelor de monitorizare de la distanță pentru terți; servicii de gestionare a datelor și de inventariere electronică; servicii de verificare a procesării datelor și de autentificare în domeniul transportării, înregistrării în aeroporturi, rezervării călătoriilor, emiterii de bilete pentru călătorie și emiterii de bilete pentru evenimente sportive și culturale; servicii de verificare pentru bilete, cupoane, tichete, reduceri, programe de fidelizare, carduri cadou și certificate cadou; administrarea programelor de fidelitate cu reduceri sau stimulente; servicii de consiliere, informare și consultanță referitoare la toate serviciile sus-menționate;

36 - servicii financiare; servicii bancare; asigurări; afaceri financiare; afaceri monetare; asigurarea și finanțarea aparatelor, sistemelor și instalațiilor de telecomunicații; furnizarea facilităților și serviciilor de carduri de credit; furnizarea serviciilor de transfer electronic de fonduri și a facilităților de tranzacții on-line; procesarea plăților pentru achiziționarea produselor și serviciilor printr-o rețea de comunicații electronice; servicii de plată automatizată; operațiuni bancare electronice efectuate prin intermediul unei rețele globale de calculatoare (sistem bancar prin Internet); procesarea electronică a plăților prin intermediul unei rețele globale de calculatoare; transfer electronic de fonduri prin intermediul rețelelor de telecomunicații; servicii de plată furnizate prin aparate și dispozitive de telecomunicații fără fir; servicii de garantare a mandatelor poștale; servicii de procesare a plăților; transfer electronic de valută; servicii de plată fără contact; servicii de gestionare a investițiilor și fondurilor; administrarea fondurilor și investițiilor; servicii financiare computerizate; furnizarea serviciilor de estimare online; afaceri imobiliare; gestionarea proprietăților imobiliare, informații și consiliere cu privire la cele sus-menționate; furnizarea informațiilor financiare; cotații de bursă; servicii de furnizare a informațiilor privind valorile mobiliare; brokeraj de acțiuni și

- obligațiuni; activități de colectare de fonduri; colecte în scopuri caritabile, organizarea colectelor și organizarea activităților de colectare a fondurilor; sponsorizare financiară; servicii de informare și de consultanță cu privire la asigurări, afaceri financiare, afaceri monetare, tranzacții bancare la domiciliu și prin Internet, informații privind acțiunile și obligațiunile, brokerajul de acțiuni și obligațiuni, prestate on-line de la o bază de date computerizată sau Internet; intermediere de energie; emitere de bonuri valorice; sponsorizare financiară a persoanelor fizice în sport și/sau a unei echipe sportive; sponsorizare financiară a persoanelor fizice în jocurile de noroc și/sau consiliere unei echipe de jocuri de noroc; servicii de informare și de consultanță cu privire la toate serviciile sus-menționate;
- 38 - servicii în domeniul telecomunicațiilor; servicii în domeniul comunicațiilor; servicii de telefonie, telefonie mobilă, fax, telex, colectare și transmitere de mesaje, radiopaging, redirectionare a apelurilor, mesagerie vocală, de informații și poșta electronică; transmiterea, livrarea și recepționarea sunetelor, datelor, imaginilor, muzicii și informațiilor; servicii de livrare a mesajelor electronice; servicii de informare on-line cu privire la telecomunicații; servicii de schimb reciproc a datelor; transfer de date prin telecomunicații; transmiterea fișierelor digitale; servicii de comunicare prin satelit; servicii de difuzare; difuzarea sau transmiterea programelor radio sau de televiziune, filmelor și jocurilor interactive; servicii de videotext, teletext și viewdata; difuzarea, transmiterea și livrarea conținuturilor multimedia și jocurilor electronice prin rețele electronice de comunicații; servicii de mesaje video; servicii de videoconferințe; servicii de videotelefonie; telecomunicații de informații (inclusiv pagini web), de programe de calculator și de oricare alte date; închiriere de timp de acces la un server de baze de date; furnizarea conexiunilor de telecomunicații pentru linii telefonice de asistență în cazuri de urgență (hotline) și pentru centre de apel telefonic; servicii de comunicații telefonice oferite pentru linii telefonice de asistență în cazuri de urgență (hotline) și pentru centre de apel telefonic; asigurarea accesului utilizatorilor la Internet; furnizarea conexiunilor de telecomunicații sau linkurilor la Internet sau la baze de date; furnizarea accesului utilizatorilor la Internet (furnizori de servicii); furnizarea și gestionarea conferințelor electronice, grupurilor de discuție și chat room-urilor; furnizarea accesului la site-uri web de muzică digitală pe Internet; furnizarea accesului la site-uri web MP3 pe Internet; transmitere de muzică digitală prin telecomunicații; furnizarea accesului la infrastructuri și rețele de telecomunicații pentru alți operatori și terți; închiriere de infrastructuri și rețele de telecomunicații altor operatori și terți; servicii de accesare a telecomunicațiilor; transmiterea mesajelor și imaginilor asistate de calculator; comunicarea prin intermediul calculatorului; transmiterea și distribuirea datelor sau imaginilor audiovizuale prin intermediul unei rețele globale de calculatoare sau Internet; furnizarea accesului temporar la Internet pentru terți; asigurarea transmiterii electronice a datelor de plăți electronice prin intermediul unei rețele globale de calculatoare; agenții de presă; transmisie de știri și informații de actualitate; dare în chirie, leasing sau închiriere a aparatelor, instrumentelor, instalațiilor sau componentelor utilizate pentru prestarea serviciilor sus-menționate; furnizarea accesului la o rețea electronică on-line pentru recuperarea informațiilor; închiriere de timp de acces la baze de date computerizate; închiriere de timp de acces la buletine informative și panouri de mesaje computerizate și la rețele de calculatoare; servicii de furnizare de Internet; servicii de consiliere, informare și consultanță referitoare la toate serviciile sus-menționate;
- 41 - educație și instruire; servicii de divertisment; activități sportive și culturale; informații referitoare la evenimentele de educație, de divertisment, sportive și culturale furnizate on-line dintr-o bază de date computerizată sau Internet sau furnizate prin alte mijloace; servicii de jocuri electronice furnizate dintr-o bază de date computerizată sau prin intermediul Internetului; servicii de închiriere de jocuri video, audio și de calculator; servicii de divertisment radiofonic și televizat; publicare și producție de muzică, filme (cu excepția filmelor publicitare), programe radio și de televiziune, programe de teleshopping și webshopping; organizarea jocurilor și competițiilor; furnizarea publicațiilor electronice on-line; furnizarea programelor pentru jocuri video de larg consum și aparate de jocuri portabile prin comunicarea fără fir (nedescărcabile); publicare on-line de cărți și reviste electronice; furnizare de divertisment de film, televiziune și muzică video prin intermediul unui site web interactiv; publicarea textelor în format electronic sau în alt mod; servicii de

- publicare și de producție pentru mijloace media audio și/sau vizuale; servicii de expoziții; organizare, producție și prezentare de concerte muzicale, spectacole de muzică, teatru și video, festivaluri, turnee și alte spectacole, evenimente și activități muzicale și culturale; organizarea, gestionarea sau desfășurarea evenimentelor de jocuri video; servicii de editare post-producție în domeniul muzicii, materialelor video și filmelor; servicii de programare a știrilor pentru transmiterea prin Internet; organizarea și conducerea de conferințe, seminare, simpozioane, tutoriale, ateliere de lucru, cursuri, convenții și expoziții; prestare de servicii de conferințe și expoziții; cursuri și sesiuni de studiere sau de instruire interactive și la distanță furnizate online prin intermediul unui link de telecomunicații sau unei rețele de calculatoare sau furnizate prin alte mijloace; servicii de traducere; servicii specifice galeriilor de artă, furnizate on-line prin intermediul unui link de telecomunicații; servicii de jocuri de noroc; servicii de cluburi; servicii de rezervare de bilete pentru evenimente sportive, culturale și de divertisment; servicii de bibliotecă electronică pentru furnizarea informațiilor electronice (inclusiv a informațiilor de arhivă) sub formă de texte, informații și date audio și/sau video, jocuri și materiale de divertisment pe suport electronic; furnizare și gestionare de conferințe electronice; furnizare de muzică digitală (nedescărcabilă) de pe Internet; furnizare de fotografii, imagini, imagini grafice, baiți de sunet, filme, înregistrări video și programe audiovizuale (nedescărcabile) online sau din baze de date computerizate, de pe Internet sau de pe site-uri web pe Internet; servicii de fotografiere; îndrumare în afaceri; administrare de ligi sportive și de jocuri de noroc; furnizare de informații și consiliere cu privire la toate serviciile sus-menționate;
- 43 - prepararea, furnizarea alimentelor și băuturilor; catering; bufete cu autoservire; restaurante; servicii ale barurilor; închiriere de săli de conferințe și de întâlniri;
- 45 - servicii de securitate pentru protecția proprietății și a persoanelor; servicii de consultanță, consiliere și informare cu privire la securitate; servicii de supraveghere în materie de securitate; servicii de monitorizare a securității; monitorizarea sistemelor de securitate și a sistemelor și instalațiilor de securitate și de alarmă în caz de efracție; închi-

riere de aparate, sisteme și instalații de securitate; servicii de evaluare a riscului pentru securitatea produselor, persoanelor, instituțiilor și clădirilor; servicii prestate de garda de securitate; servicii de pază pe timp de noapte; servicii oferite de un detectiv; servicii de informare și de consultanță în domeniul securității și prevenirii fraudelor; protecția proprietății personale; întocmirea horoscoapelor; servicii matrimoniale și de prezentare personală; servicii ale unei agenții de însoțitori; servicii de escortă personală; informații referitoare la modă furnizate prin mijloace de telecomunicații dintr-o bază de date computerizată sau prin Internet; compilarea, crearea și întreținerea unui registru cu nume de domenii; servicii de intermediere pentru terți constând în efectuarea aranjamentelor personale solicitate și furnizarea informațiilor specifice clienților referitoare la cumpărături personale, îngrijirea locuințelor în absența proprietarilor, supravegherea la domiciliu pentru animale de companie, serviciile de securitate; servicii de intermediere, și anume cumpărături personale, îngrijirea locuințelor în absența proprietarilor, supravegherea la domiciliu pentru animale de companie, servicii de securitate; furnizarea serviciilor de asistență personală nemedicală pentru terți destinate să satisfacă nevoile persoanelor sub formă de planificare, organizare, coordonare și asistare a persoanelor pentru îndeplinirea sarcinilor zilnice; servicii de rețele de socializare on-line; licențierea, exploatarea și gestionarea drepturilor de proprietate intelectuală; informații și consiliere cu privire la toate serviciile sus-menționate.

---

(210) **042702**  
 (220) 2018.06.29  
 (730) **ABBEX AB, SE**  
 Box 906, SE-170 09, SOLNA, Suedia  
 (540)

# ENDWARTS

(511) NCL(11-2018)  
 03 - preparate cosmetice pentru prelucrarea și/sau îndepărtarea negilor; loțiuni de catifelare de uz cosmetic;



- 05 - preparate farmaceutice; remedii naturale; preparate de igienă de uz medical; plasturi; preparate medicale pentru tratarea și/sau îndepărtarea negilor;
- 10 - instrumente medicale pentru tratarea și/sau îndepărtarea negilor.

- 
- (210) **042703**  
 (220) 2018.06.29  
 (730) **Nattura Laboratorios, S.A. DE C.V., MX**  
 Pedro Martínez Rivas No. 746, Parque Industrial Belenes, Zapopan, Jalisco, Mexico  
 (540)



- (591) Culori revendicate: violet, verde.  
 (511) NCL(11-2018)  
 03 - produse de îngrijire a părului uman, și anume șampoane, spumă pentru păr, săpunuri nemedicamentoase, geluri; preparate uleioase nemedicamentoase pentru tratarea părului uscat și fragil; ceară pentru păr; vopsea de păr; creme nemedicamentoase pentru ondularea părului; produse nemedicamentoase pentru tratarea părului; balsamuri, creme și uleiuri nemedicamentoase și preparate nemedicamentoase pentru îngrijirea, condiționarea și revitalizarea părului.  
 (531) CFE(8) 26.01.06; 27.05.07; 27.05.19; 29.01.03; 29.01.05.

- 
- (210) **042704**  
 (220) 2018.06.29  
 (730) **Monster Energy Company, a Delaware corporation, US**  
 1 Monster Way, Corona, California 92879, Statele Unite ale Americii

(540)

## MONSTER

- (511) NCL(11-2018)  
 05 - suplimente nutritive; suplimente nutritive în formă lichidă; suplimente nutritive vândute ca component într-o băutură; suplimente nutritive vândute ca ingredient într-o băutură; băuturi din plante medicinale; băuturi nutritive; băuturi îmbogățite cu vitamine; băuturi îmbogățite cu alimente; băuturi îmbogățite cu aminoacizi; băuturi îmbogățite cu ierburi.

- 
- (210) **042705**  
 (220) 2018.06.29  
 (730) **Monster Energy Company, a Delaware corporation, US**  
 1 Monster Way, Corona, California 92879, Statele Unite ale Americii  
 (540)

## MONSTER ENERGY

- (511) NCL(11-2018)  
 05 - suplimente nutritive; suplimente nutritive în formă lichidă; suplimente nutritive vândute ca component într-o băutură; suplimente nutritive vândute ca ingredient într-o băutură; băuturi din plante medicinale; băuturi nutritive; băuturi îmbogățite cu vitamine; băuturi îmbogățite cu alimente; băuturi îmbogățite cu aminoacizi; băuturi îmbogățite cu ierburi;  
 29 - băuturi pe bază de lapte și pe bază de produse lactate cu conținut de cafea, ciocolată și/sau suc de fructe; shake-uri;  
 30 - cafea, ceai, cacao, înlocuitori de cafea; băuturi pe bază de cafea; băuturi pe bază de ceai (nemedicamentoase); băuturi pe bază de ciocolată; orez; tapioca și sago; faină și preparate din cereale; pâine, produse de patiserie și cofetărie; înghețată comestibilă; zahăr, miere, sirop de melasă; drojdie, praf de copt; sare; muștar; oțet, sosuri (condimente); mirodenii; înghețată;  
 33 - băuturi alcoolice, cu excepția berii.

(210) **042708**  
 (220) 2018.07.02  
 (730) **Акционерное общество Firma "Avgust", RU**  
 ul. Tsentralinaia, d. 20 A, g. Cernogolovka  
 142432, Moskovskaia oblasti,  
 Federația Rusă  
 (540)

(210) **042709**  
 (220) 2018.07.02  
 (730) **Акционерное общество Firma "Avgust", RU**  
 ul. Tsentralinaia, d. 20 A, g. Cernogolovka  
 142432, Moskovskaia oblasti,  
 Federația Rusă  
 (540)

## ИНСАЙД

(511) NCL(11-2018)  
 01 - substanțe active de suprafață, inclusiv adjuvanți; substanțe pentru protecția florilor de ofilire; substanțe pentru conservarea semințelor; defolianți; aditivi chimici pentru fungicide; aditivi chimici pentru erbicide; mastic pentru umplerea cavităților arborilor (silvicultură); preparate pentru reglarea creșterii plantelor; preparate pe bază de oligoelemente pentru plante; produse chimice pentru protecția contra manei viței-de-vie; produse chimice pentru protecția contra bolilor viței-de-vie; produse chimice pentru protecția contra mării cerealelor; produse chimice pentru uz științific; produse care împiedică germinarea semințelor culturilor de legume; îngrășăminte; îngrășăminte pentru agricultură; produse chimice pentru uz în pomicultură și legumicultură; produse chimice pentru uz agricol; produse chimice pentru îngrășarea solului; emulgatori;  
 05 - acaricide; algicide; bactericide; biocide; hârtie cu impregnare specială contra moliiilor; erbicide; insecticide, inclusiv nematocide; pesticide; produse pentru distrugerea animalelor dăunătoare, inclusiv moluscocide; produse pentru distrugerea ierburilor dăunătoare, inclusiv desicanți și defolianți; produse pentru combaterea ciupercii de putregai uscat; produse pentru distrugerea larvelor de insecte; produse de omorât muște; produse pentru distrugerea șoarecilor, inclusiv rodenticide; produse pentru distrugerea moluștelor terestre; preparate pentru distrugerea paraziților; produse chimice pentru tratarea cerealelor, afectate de mărură; produse chimice pentru tratarea viței-de-vie afectate; produse chimice pentru tratarea manei; produse pentru tratamentul filoxerei; repelente; produse pentru distrugerea paraziților; fungicide.  
 (531) CFE(8) 28.05.00.

## КЛИНЧ

(511) NCL(11-2018)  
 01 - substanțe active de suprafață, inclusiv adjuvanți; substanțe pentru protecția florilor de ofilire; substanțe pentru conservarea semințelor; defolianți; aditivi chimici pentru fungicide; aditivi chimici pentru erbicide; mastic pentru umplerea cavităților arborilor (silvicultură); preparate pentru reglarea creșterii plantelor; preparate pe bază de oligoelemente pentru plante; produse chimice pentru protecția contra manei viței-de-vie; produse chimice pentru protecția contra bolilor viței-de-vie; produse chimice pentru protecția contra mării cerealelor; produse chimice pentru uz științific; produse care împiedică germinarea semințelor culturilor de legume; îngrășăminte; îngrășăminte pentru agricultură; produse chimice pentru uz în pomicultură și legumicultură; produse chimice pentru uz agricol; produse chimice pentru îngrășarea solului; emulgatori;  
 05 - acaricide; algicide; bactericide; biocide; hârtie cu impregnare specială contra moliiilor; erbicide; insecticide, inclusiv nematocide; pesticide; produse pentru distrugerea animalelor dăunătoare, inclusiv moluscocide; produse pentru distrugerea ierburilor dăunătoare, inclusiv desicanți și defolianți; produse pentru combaterea ciupercii de putregai uscat; produse pentru distrugerea larvelor de insecte; produse de omorât muște; produse pentru distrugerea șoarecilor, inclusiv rodenticide; produse pentru distrugerea moluștelor terestre; preparate pentru distrugerea paraziților; produse chimice pentru tratarea cerealelor, afectate de mărură; produse chimice pentru tratarea viței-de-vie afectate; produse chimice pentru tratarea manei; produse pentru tratamentul filoxerei; repelente; produse pentru distrugerea paraziților; fungicide.  
 (531) CFE(8) 28.05.00.

- (210) **042710**  
 (220) 2018.07.02  
 (730) **Акционерное общество Firma "Avgust", RU**  
 ul. Tsentralinaia, d. 20 A, g. Cernogolovka  
 142432, Moskovskaia oblasti,  
 Federația Rusă  
 (540)

- (210) **042711**  
 (220) 2018.07.02  
 (730) **Акционерное общество Firma "Avgust", RU**  
 ul. Tsentralinaia, d. 20 A, g. Cernogolovka  
 142432, Moskovskaia oblasti,  
 Federația Rusă  
 (540)

## ЛОКОН

- (511) NCL(11-2018)  
 01 - substanțe active de suprafață, inclusiv adjuvanți; substanțe pentru protecția florilor de ofilire; substanțe pentru conservarea semințelor; defolianți; aditivi chimici pentru fungicide; aditivi chimici pentru erbicide; mastic pentru umplerea cavităților arborilor (silvicultură); preparate pentru reglarea creșterii plantelor; preparate pe bază de oligoelemente pentru plante; produse chimice pentru protecția contra manei viței-de-vie; produse chimice pentru protecția contra bolilor viței-de-vie; produse chimice pentru protecția contra mării cerealelor; produse chimice pentru uz științific; produse care împiedică germinarea semințelor culturilor de legume; îngrășăminte; îngrășăminte pentru agricultură; produse chimice pentru uz în pomicultură și legumicultură; produse chimice pentru uz agricol; produse chimice pentru îngrășarea solului; emulgatori;  
 05 - acaricide; algicide; bactericide; biocide; hârtie cu impregnare specială contra molilor; erbicide; insecticide, inclusiv nematocide; pesticide; produse pentru distrugerea animalelor dăunătoare, inclusiv moluscocide; produse pentru distrugerea ierburilor dăunătoare, inclusiv desicanți și defolianți; produse pentru combaterea ciupercii de putregai uscat; produse pentru distrugerea larvelor de insecte; produse de omorât muște; produse pentru distrugerea șoarecilor, inclusiv rodenticide; produse pentru distrugerea moluștelor terestre; preparate pentru distrugerea paraziților; produse chimice pentru tratarea cerealelor, afectate de mărură; produse chimice pentru tratarea viței-de-vie afectate; produse chimice pentru tratarea manei; produse pentru tratamentul filoxerei; repelente; produse pentru distrugerea paraziților; fungicide.  
 (531) CFE(8) 28.05.00.

## РАЛЛИ

- (511) NCL(11-2018)  
 01 - substanțe active de suprafață, inclusiv adjuvanți; substanțe pentru protecția florilor de ofilire; substanțe pentru conservarea semințelor; defolianți; aditivi chimici pentru fungicide; aditivi chimici pentru erbicide; mastic pentru umplerea cavităților arborilor (silvicultură); preparate pentru reglarea creșterii plantelor; preparate pe bază de oligoelemente pentru plante; produse chimice pentru protecția contra manei viței-de-vie; produse chimice pentru protecția contra bolilor viței-de-vie; produse chimice pentru protecția contra mării cerealelor; produse chimice pentru uz științific; produse care împiedică germinarea semințelor culturilor de legume; îngrășăminte; îngrășăminte pentru agricultură; produse chimice pentru uz în pomicultură și legumicultură; produse chimice pentru uz agricol; produse chimice pentru îngrășarea solului; emulgatori;  
 05 - acaricide; algicide; bactericide; biocide; hârtie cu impregnare specială contra molilor; erbicide; insecticide, inclusiv nematocide; pesticide; produse pentru distrugerea animalelor dăunătoare, inclusiv moluscocide; produse pentru distrugerea ierburilor dăunătoare, inclusiv desicanți și defolianți; produse pentru combaterea ciupercii de putregai uscat; produse pentru distrugerea larvelor de insecte; produse de omorât muște; produse pentru distrugerea șoarecilor, inclusiv rodenticide; produse pentru distrugerea moluștelor terestre; preparate pentru distrugerea paraziților; produse chimice pentru tratarea cerealelor, afectate de mărură; produse chimice pentru tratarea viței-de-vie afectate; produse chimice pentru tratarea manei; produse pentru tratamentul filoxerei; repelente; produse pentru distrugerea paraziților; fungicide.  
 (531) CFE(8) 28.05.00.

(210) **042712**  
 (220) 2018.07.02  
 (730) **Акционерное общество Firma "Avgust", RU**  
 ul. Tsentralinaia, d. 20 A, g. Cernogolovka  
 142432, Moskovskaia oblasti,  
 Federația Rusă  
 (540)

(210) **042713**  
 (220) 2018.07.02  
 (730) **Акционерное общество Firma "Avgust", RU**  
 ul. Tsentralinaia, d. 20 A, g. Cernogolovka  
 142432, Moskovskaia oblasti,  
 Federația Rusă  
 (540)

## ПИТОН

(511) NCL(11-2018)  
 01 - substanțe active de suprafață, inclusiv adjuvanți; substanțe pentru protecția florilor de ofilire; substanțe pentru conservarea semințelor; defolianți; aditivi chimici pentru fungicide; aditivi chimici pentru erbicide; mastic pentru umplerea cavităților arborilor (silvicultură); preparate pentru reglarea creșterii plantelor; preparate pe bază de oligoelemente pentru plante; produse chimice pentru protecția contra manei viței-de-vie; produse chimice pentru protecția contra bolilor viței-de-vie; produse chimice pentru protecția contra mării cerealelor; produse chimice pentru uz științific; produse care împiedică germinarea semințelor culturilor de legume; îngrășăminte; îngrășăminte pentru agricultură; produse chimice pentru uz în pomicultură și legumicultură; produse chimice pentru uz agricol; produse chimice pentru îngrășarea solului; emulgatori;  
 05 - acaricide; algicide; bactericide; biocide; hârtie cu impregnare specială contra moliiilor; erbicide; insecticide, inclusiv nematocide; pesticide; produse pentru distrugerea animalelor dăunătoare, inclusiv moluscocide; produse pentru distrugerea ierburilor dăunătoare, inclusiv desicanți și defolianți; produse pentru combaterea ciupercii de putregai uscat; produse pentru distrugerea larvelor de insecte; produse de omorât muște; produse pentru distrugerea șoarecilor, inclusiv rodenticide; produse pentru distrugerea moluștelor terestre; preparate pentru distrugerea paraziților; produse chimice pentru tratarea cerealelor, afectate de mărură; produse chimice pentru tratarea viței-de-vie afectate; produse chimice pentru tratarea manei; produse pentru tratamentul filoxerei; repelente; produse pentru distrugerea paraziților; fungicide.  
 (531) CFE(8) 28.05.00.

## СЕКВОЙЯ

(511) NCL(11-2018)  
 01 - substanțe active de suprafață, inclusiv adjuvanți; substanțe pentru protecția florilor de ofilire; substanțe pentru conservarea semințelor; defolianți; aditivi chimici pentru fungicide; aditivi chimici pentru erbicide; mastic pentru umplerea cavităților arborilor (silvicultură); preparate pentru reglarea creșterii plantelor; preparate pe bază de oligoelemente pentru plante; produse chimice pentru protecția contra manei viței-de-vie; produse chimice pentru protecția contra bolilor viței-de-vie; produse chimice pentru protecția contra mării cerealelor; produse chimice pentru uz științific; produse care împiedică germinarea semințelor culturilor de legume; îngrășăminte; îngrășăminte pentru agricultură; produse chimice pentru uz în pomicultură și legumicultură; produse chimice pentru uz agricol; produse chimice pentru îngrășarea solului; emulgatori;  
 05 - acaricide; algicide; bactericide; biocide; hârtie cu impregnare specială contra moliiilor; erbicide; insecticide, inclusiv nematocide; pesticide; produse pentru distrugerea animalelor dăunătoare, inclusiv moluscocide; produse pentru distrugerea ierburilor dăunătoare, inclusiv desicanți și defolianți; produse pentru combaterea ciupercii de putregai uscat; produse pentru distrugerea larvelor de insecte; produse de omorât muște; produse pentru distrugerea șoarecilor, inclusiv rodenticide; produse pentru distrugerea moluștelor terestre; preparate pentru distrugerea paraziților; produse chimice pentru tratarea cerealelor, afectate de mărură; produse chimice pentru tratarea viței-de-vie afectate; produse chimice pentru tratarea manei; produse pentru tratamentul filoxerei; repelente; produse pentru distrugerea paraziților; fungicide.  
 (531) CFE(8) 28.05.00.

- (210) **042714**  
 (220) 2018.07.02  
 (730) **Акционерное общество Firma "Avgust", RU**  
 ul. Tsentralinaia, d. 20 A, g. Cernogolovka  
 142432, Moskovskaia oblasti,  
 Federația Rusă  
 (540)

- (210) **042715**  
 (220) 2018.07.02  
 (730) **Акционерное общество Firma "Avgust", RU**  
 ul. Tsentralinaia, d. 20 A, g. Cernogolovka  
 142432, Moskovskaia oblasti,  
 Federația Rusă  
 (540)

## ТРЕЙСЕР

- (511) NCL(11-2018)  
 01 - substanțe active de suprafață, inclusiv adjuvanți; substanțe pentru protecția florilor de ofilire; substanțe pentru conservarea semințelor; defolianți; aditivi chimici pentru fungicide; aditivi chimici pentru erbicide; mastic pentru umplerea cavitațiilor arborilor (silvicultură); preparate pentru reglarea creșterii plantelor; preparate pe bază de oligoelemente pentru plante; produse chimice pentru protecția contra manei viței-de-vie; produse chimice pentru protecția contra bolilor viței-de-vie; produse chimice pentru protecția contra mărului cerealelor; produse chimice pentru uz științific; produse care împiedică germinarea semințelor culturilor de legume; îngrășăminte; îngrășăminte pentru agricultură; produse chimice pentru uz în pomicultură și legumicultură; produse chimice pentru uz agricol; produse chimice pentru îngrășarea solului; emulgatori;  
 05 - acaricide; algicide; bactericide; biocide; hârtie cu impregnare specială contra moliiilor; erbicide; insecticide, inclusiv nematocide; pesticide; produse pentru distrugerea animalelor dăunătoare, inclusiv moluscocide; produse pentru distrugerea ierburilor dăunătoare, inclusiv desicanți și defolianți; produse pentru combaterea ciupercii de putregai uscat; produse pentru distrugerea larvelor de insecte; produse de omorât muște; produse pentru distrugerea șoarecilor, inclusiv rodenticide; produse pentru distrugerea moluștelor terestre; preparate pentru distrugerea paraziților; produse chimice pentru tratarea cerealelor, afectate de mărură; produse chimice pentru tratarea viței-de-vie afectate; produse chimice pentru tratarea manei; produse pentru tratamentul filoxerei; repelente; produse pentru distrugerea paraziților; fungicide.  
 (531) CFE(8) 28.05.00.

## ШУТЕР

- (511) NCL(11-2018)  
 01 - substanțe active de suprafață, inclusiv adjuvanți; substanțe pentru protecția florilor de ofilire; substanțe pentru conservarea semințelor; defolianți; aditivi chimici pentru fungicide; aditivi chimici pentru erbicide; mastic pentru umplerea cavitațiilor arborilor (silvicultură); preparate pentru reglarea creșterii plantelor; preparate pe bază de oligoelemente pentru plante; produse chimice pentru protecția contra manei viței-de-vie; produse chimice pentru protecția contra bolilor viței-de-vie; produse chimice pentru protecția contra mărului cerealelor; produse chimice pentru uz științific; produse care împiedică germinarea semințelor culturilor de legume; îngrășăminte; îngrășăminte pentru agricultură; produse chimice pentru uz în pomicultură și legumicultură; produse chimice pentru uz agricol; produse chimice pentru îngrășarea solului; emulgatori;  
 05 - acaricide; algicide; bactericide; biocide; hârtie cu impregnare specială contra moliiilor; erbicide; insecticide, inclusiv nematocide; pesticide; produse pentru distrugerea animalelor dăunătoare, inclusiv moluscocide; produse pentru distrugerea ierburilor dăunătoare, inclusiv desicanți și defolianți; produse pentru combaterea ciupercii de putregai uscat; produse pentru distrugerea larvelor de insecte; produse de omorât muște; produse pentru distrugerea șoarecilor, inclusiv rodenticide; produse pentru distrugerea moluștelor terestre; preparate pentru distrugerea paraziților; produse chimice pentru tratarea cerealelor, afectate de mărură; produse chimice pentru tratarea viței-de-vie afectate; produse chimice pentru tratarea manei; produse pentru tratamentul filoxerei; repelente; produse pentru distrugerea paraziților; fungicide.  
 (531) CFE(8) 28.05.00.

(210) **042716**  
 (220) 2018.07.02  
 (730) **Акционерное общество Firma "Avgust", RU**  
 ul. Tsentralinaia, d. 20 A, g. Cernogolovka  
 142432, Moskovskaia oblasti,  
 Federația Rusă  
 (540)

(210) **042717**  
 (220) 2018.07.02  
 (730) **Акционерное общество Firma "Avgust", RU**  
 ul. Tsentralinaia, d. 20 A, g. Cernogolovka  
 142432, Moskovskaia oblasti,  
 Federația Rusă  
 (540)

## ФУЛТАЙМ

(511) NCL(11-2018)  
 01 - substanțe active de suprafață, inclusiv adjuvanți; substanțe pentru protecția florilor de ofilire; substanțe pentru conservarea semințelor; defolianți; aditivi chimici pentru fungicide; aditivi chimici pentru erbicide; mastic pentru umplerea cavitațiilor arborilor (silvicultură); preparate pentru reglarea creșterii plantelor; preparate pe bază de oligoelemente pentru plante; produse chimice pentru protecția contra manei viței-de-vie; produse chimice pentru protecția contra bolilor viței-de-vie; produse chimice pentru protecția contra mării cerealelor; produse chimice pentru uz științific; produse care împiedică germinarea semințelor culturilor de legume; îngrășăminte; îngrășăminte pentru agricultură; produse chimice pentru uz în pomicultură și legumicultură; produse chimice pentru uz agricol; produse chimice pentru îngrășarea solului; emulgatori;  
 05 - acaricide; algicide; bactericide; biocide; hârtie cu impregnare specială contra moliiilor; erbicide; insecticide, inclusiv nematocide; pesticide; produse pentru distrugerea animalelor dăunătoare, inclusiv moluscocide; produse pentru distrugerea ierburilor dăunătoare, inclusiv desicanți și defolianți; produse pentru combaterea ciupercii de putregai uscat; produse pentru distrugerea larvelor de insecte; produse de omorât muște; produse pentru distrugerea șoarecilor, inclusiv rodenticide; produse pentru distrugerea moluștelor terestre; preparate pentru distrugerea paraziților; produse chimice pentru tratarea cerealelor, afectate de mărură; produse chimice pentru tratarea viței-de-vie afectate; produse chimice pentru tratarea manei; produse pentru tratamentul filoxerei; repelente; produse pentru distrugerea paraziților; fungicide.  
 (531) CFE(8) 28.05.00.

## НОРДСТРИМ

(511) NCL(11-2018)  
 01 - substanțe active de suprafață, inclusiv adjuvanți; substanțe pentru protecția florilor de ofilire; substanțe pentru conservarea semințelor; defolianți; aditivi chimici pentru fungicide; aditivi chimici pentru erbicide; mastic pentru umplerea cavitațiilor arborilor (silvicultură); preparate pentru reglarea creșterii plantelor; preparate pe bază de oligoelemente pentru plante; produse chimice pentru protecția contra manei viței-de-vie; produse chimice pentru protecția contra bolilor viței-de-vie; produse chimice pentru protecția contra mării cerealelor; produse chimice pentru uz științific; produse care împiedică germinarea semințelor culturilor de legume; îngrășăminte; îngrășăminte pentru agricultură; produse chimice pentru uz în pomicultură și legumicultură; produse chimice pentru uz agricol; produse chimice pentru îngrășarea solului; emulgatori;  
 05 - acaricide; algicide; bactericide; biocide; hârtie cu impregnare specială contra moliiilor; erbicide; insecticide, inclusiv nematocide; pesticide; produse pentru distrugerea animalelor dăunătoare, inclusiv moluscocide; produse pentru distrugerea ierburilor dăunătoare, inclusiv desicanți și defolianți; produse pentru combaterea ciupercii de putregai uscat; produse pentru distrugerea larvelor de insecte; produse de omorât muște; produse pentru distrugerea șoarecilor, inclusiv rodenticide; produse pentru distrugerea moluștelor terestre; preparate pentru distrugerea paraziților; produse chimice pentru tratarea cerealelor, afectate de mărură; produse chimice pentru tratarea viței-de-vie afectate; produse chimice pentru tratarea manei; produse pentru tratamentul filoxerei; repelente; produse pentru distrugerea paraziților; fungicide.  
 (531) CFE(8) 28.05.00.

- (210) **042718**  
 (220) 2018.07.02  
 (730) **Акционерное общество Firma "Avgust", RU**  
 ul. Tsentralinaia, d. 20 A, g. Cernogolovka  
 142432, Moskovskaia oblasti,  
 Federația Rusă  
 (540)

- (210) **042719**  
 (220) 2018.07.02  
 (730) **Акционерное общество Firma "Avgust", RU**  
 ul. Tsentralinaia, d. 20 A, g. Cernogolovka  
 142432, Moskovskaia oblasti,  
 Federația Rusă  
 (540)

## ГИАЦИНТ

- (511) NCL(11-2018)  
 01 - substanțe active de suprafață, inclusiv adjuvanți; substanțe pentru protecția florilor de ofilire; substanțe pentru conservarea semințelor; defolianți; aditivi chimici pentru fungicide; aditivi chimici pentru erbicide; mastic pentru umplerea cavitațiilor arborilor (silvicultură); preparate pentru reglarea creșterii plantelor; preparate pe bază de oligoelemente pentru plante; produse chimice pentru protecția contra manei viței-de-vie; produse chimice pentru protecția contra bolilor viței-de-vie; produse chimice pentru protecția contra mării cerealelor; produse chimice pentru uz științific; produse care împiedică germinarea semințelor culturilor de legume; îngrășăminte; îngrășăminte pentru agricultură; produse chimice pentru uz în pomicultură și legumicultură; produse chimice pentru uz agricol; produse chimice pentru îngrășarea solului; emulgatori;  
 05 - acaricide; algicide; bactericide; biocide; hârtie cu impregnare specială contra moliiilor; erbicide; insecticide, inclusiv nematocide; pesticide; produse pentru distrugerea animalelor dăunătoare, inclusiv moluscocide; produse pentru distrugerea ierburilor dăunătoare, inclusiv desicanți și defolianți; produse pentru combaterea ciupercii de putregai uscat; produse pentru distrugerea larvelor de insecte; produse de omorât muște; produse pentru distrugerea șoarecilor, inclusiv rodenticide; produse pentru distrugerea moluștelor terestre; preparate pentru distrugerea paraziților; produse chimice pentru tratarea cerealelor, afectate de mărură; produse chimice pentru tratarea viței-de-vie afectate; produse chimice pentru tratarea manei; produse pentru tratamentul filoxerei; repelente; produse pentru distrugerea paraziților; fungicide.  
 (531) CFE(8) 28.05.00.

## ДАРТС

- (511) NCL(11-2018)  
 01 - substanțe active de suprafață, inclusiv adjuvanți; substanțe pentru protecția florilor de ofilire; substanțe pentru conservarea semințelor; defolianți; aditivi chimici pentru fungicide; aditivi chimici pentru erbicide; mastic pentru umplerea cavitațiilor arborilor (silvicultură); preparate pentru reglarea creșterii plantelor; preparate pe bază de oligoelemente pentru plante; produse chimice pentru protecția contra manei viței-de-vie; produse chimice pentru protecția contra bolilor viței-de-vie; produse chimice pentru protecția contra mării cerealelor; produse chimice pentru uz științific; produse care împiedică germinarea semințelor culturilor de legume; îngrășăminte; îngrășăminte pentru agricultură; produse chimice pentru uz în pomicultură și legumicultură; produse chimice pentru uz agricol; produse chimice pentru îngrășarea solului; emulgatori;  
 05 - acaricide; algicide; bactericide; biocide; hârtie cu impregnare specială contra moliiilor; erbicide; insecticide, inclusiv nematocide; pesticide; produse pentru distrugerea animalelor dăunătoare, inclusiv moluscocide; produse pentru distrugerea ierburilor dăunătoare, inclusiv desicanți și defolianți; produse pentru combaterea ciupercii de putregai uscat; produse pentru distrugerea larvelor de insecte; produse de omorât muște; produse pentru distrugerea șoarecilor, inclusiv rodenticide; produse pentru distrugerea moluștelor terestre; preparate pentru distrugerea paraziților; produse chimice pentru tratarea cerealelor, afectate de mărură; produse chimice pentru tratarea viței-de-vie afectate; produse chimice pentru tratarea manei; produse pentru tratamentul filoxerei; repelente; produse pentru distrugerea paraziților; fungicide.  
 (531) CFE(8) 28.05.00.

- (210) **042720**  
 (220) 2018.07.02  
 (730) **Акционерное общество Фирма "Август", RU**  
 ul. Tsentralinaia, d. 20 A, g. Cernogolovka  
 142432, Moskovskaia oblasti,  
 Federația Rusă  
 (540)

## ВУРНАРИТ

- (511) NCL(11-2018)  
 01 - substanțe active de suprafață, inclusiv adjuvanți; substanțe pentru protecția florilor de ofilire; substanțe pentru conservarea semințelor; defolianți; aditivi chimici pentru fungicide; aditivi chimici pentru erbicide; mastic pentru umplerea cavităților arborilor (silvicultură); preparate pentru reglarea creșterii plantelor; preparate pe bază de oligoelemente pentru plante; produse chimice pentru protecția contra manei viței-de-vie; produse chimice pentru protecția contra bolilor viței-de-vie; produse chimice pentru protecția contra măturii cerealelor; produse chimice pentru uz științific; produse care împiedică germinarea semințelor culturilor de legume; îngrășămintă; îngrășămintă pentru agricultură; produse chimice pentru uz în pomicultură și legumicultură; produse chimice pentru uz agricol; produse chimice pentru îngrășarea solului; emulgatori;  
 05 - acaricide; algicide; bactericide; biocide; hârtie cu impregnare specială contra moliiilor; erbicide; insecticide, inclusiv nematocide; pesticide; produse pentru distrugerea animalelor dăunătoare, inclusiv moluscocide; produse pentru distrugerea ierburilor dăunătoare, inclusiv desicanți și defolianți; produse pentru combaterea ciupercii de putregai uscat; produse pentru distrugerea larvelor de insecte; produse de omorât muște; produse pentru distrugerea șoarecilor, inclusiv rodenticide; produse pentru distrugerea moluștelor terestre; preparate pentru distrugerea paraziților; produse chimice pentru tratarea cerealelor, afectate de mătură; produse chimice pentru tratarea viței-de-vie afectate; produse chimice pentru tratarea manei; produse pentru tratamentul filoxerei; repelente; produse pentru distrugerea paraziților; fungicide.  
 (531) CFE(8) 28.05.00.

- (210) **042721**  
 (220) 2018.07.02  
 (730) **GMP LTD, GE**  
 V. Ponichala N°65, 0165 Tbilisi, Georgia  
 (540)

## ОРНИДОР ORNIDOR

- (511) NCL(11-2018)  
 05 - produse farmaceutice, medicale și de uz veterinar; produse igienice de uz medical; substanțe și alimente dietetice de uz medical sau veterinar, alimente pentru sugari; suplimente dietetice pentru oameni și animale; plasturi, materiale pentru pansamente; materiale pentru plombarea dinților, ceară dentară; dezinfectante; produse pentru distrugerea animalelor dăunătoare; fungicide, erbicide.  
 (531) CFE(8) 28.05.00.

- (210) **042722**  
 (220) 2018.07.02  
 (730) **GMP LTD, GE**  
 V. Ponichala N°65, 0165 Tbilisi, Georgia  
 (540)

## КРЕЗАМ KREZAM

- (511) NCL(11-2018)  
 05 - produse farmaceutice, medicale și de uz veterinar; produse igienice de uz medical; substanțe și alimente dietetice de uz medical sau veterinar, alimente pentru sugari; suplimente dietetice pentru oameni și animale; plasturi, materiale pentru pansamente; materiale pentru plombarea dinților, ceară dentară; dezinfectante; produse pentru distrugerea animalelor dăunătoare; fungicide, erbicide.  
 (531) CFE(8) 28.05.00.



- (210) **042723**  
 (220) 2018.07.02  
 (730) **AERLUX S.R.L., societate comercială, MD**  
 Str. Ștefan cel Mare nr. 20,  
 MD-4400, Călărași, Republica Moldova  
 (540)

# BRONI.MD

- (526) Elementele mărcii asupra cărora solicitantul declară că renunță la invocarea oricărui drept exclusiv: "BRONI", "MD", cu excepția execuției grafice deosebite.  
 (591) Culori revendicate: alb, roz, albastru.  
 (511) NCL(11-2018)  
 35 - publicitate; gestiunea afacerilor comerciale; administrare comercială; lucrări de birou;  
 36 - asigurări; afaceri financiare; afaceri monetare; afaceri imobiliare;  
 39 - transport; ambalarea și depozitarea mărfurilor; organizarea de călătorii;  
 43 - servicii de alimentație publică; servicii de cazare temporară.  
 (531) CFE(8) 24.17.24; 27.03.01; 27.03.15; 27.05.04; 29.01.13.

- (210) **042728**  
 (220) 2018.07.02  
 (730) **TOBACCO HOUSE S.R.L., MD**  
 Str-la Studenților nr. 2/4,  
 MD-2020, Chișinău, Republica Moldova  
 (540)



- (511) NCL(11-2018)  
 34 - tutun; articole pentru fumători; chibrituri;  
 35 - publicitate; gestiunea afacerilor comerciale; administrare comercială; lucrări de birou.  
 (531) CFE(8) 03.01.02; 03.01.22; 24.01.15; 24.01.18; 24.01.19; 24.09.02; 24.09.11; 25.01.06; 27.05.21.

- (210) **042729**  
 (220) 2018.07.03  
 (730) **T.D.ECONOM S.R.L., MD**  
 Str. Paris nr. 53/1, ap. 65,  
 MD-2051, Chișinău, Republica Moldova  
 (540)

# HELADIV

- (511) NCL(11-2018)  
 30 - cafea, ceai, cacao și înlocuitori de cafea; orez, tapioca și sago; făină și preparate din cereale; pâine, produse de patiserie și cofetărie; înghețată comestibilă; zahăr, miere, sirop de melasă; drojdie, praf de copt; sare; muștar; oțet, sosuri (condimente); mirodenii; gheață (apă înghețată).

- (210) **042730**  
 (220) 2018.07.03  
 (730) **GRUPBIZ-SV S.R.L., MD**  
 Str. Uzinelor nr. 214,  
 MD-2023, Chișinău, Republica Moldova  
 (540)

# EVO PLY

- (511) NCL(11-2018)  
 19 - materiale de construcție nemetalice; conducte rigide nemetalice pentru construcție; asfalt, smoală și bitum; construcții transportabile nemetalice; monumente nemetalice;  
 35 - publicitate; gestiunea afacerilor comerciale; administrare comercială; lucrări de birou.

(210) **042731**  
 (220) 2018.07.03  
 (730) **SC SABIO COSMETICS S.R.L., RO**  
 Bdul Aviatorilor, nr. 66, et. 2, ap. 6,  
 București, Sector 1, România  
 (540)



(511) NCL(11-2018)  
 03 - cosmetice și produse de toaletă nemedicinale; produse nemedicinale pentru îngrijirea dinților; articole de parfumerie, uleiuri esențiale; preparate pentru albit și alte substanțe pentru spălat; preparate pentru curățare, lustruire, degresare și șlefuire;  
 05 - produse farmaceutice, medicale și de uz veterinar; produse igienice de uz medical; substanțe și alimente dietetice de uz medical sau veterinar, alimente pentru sugari; suplimente dietetice pentru oameni și animale; plasturi, materiale pentru pansamente; materiale pentru plombarea dinților, ceară dentară; dezinfectante; produse pentru distrugerea animalelor dăunătoare; fungicide, erbicide;  
 35 - publicitate; gestiunea afacerilor comerciale; administrare comercială; lucrări de birou.  
 (531) CFE(8) 05.03.13; 05.03.14; 27.05.01.

(210) **042733**  
 (220) 2018.07.05  
 (730) **DMLINK S.R.L., MD**  
 Str. Podul Înalt nr. 20/1, ap. 9,  
 MD-2023, Chișinău, Republica Moldova  
 (540)



(511) NCL(11-2018)  
 35 - publicitate; gestiunea afacerilor comerciale; administrare comercială; lucrări de birou.  
 (531) CFE(8) 26.04.09; 27.01.03; 27.05.21.

(210) **042738**  
 (220) 2018.07.04  
 (730) **MEDIA HOUSE S.R.L., MD**  
 Bd. Constantin Negruzzi nr. 2/3, ap.13,  
 MD-2065, Chișinău, Republica Moldova  
 (540)



(511) NCL(11-2018)  
 38 - telecomunicații.  
 (531) CFE(8) 02.09.01; 04.05.21; 16.01.14; 26.04.14; 26.04.16; 27.05.01.

(210) **042739**  
 (220) 2018.07.04  
 (730) **KELLERS S.R.L., MD**  
 Str. Chișinău nr. 5,  
 MD-4814, Budești, Chișinău,  
 Republica Moldova  
 (540)



- (511) NCL(11-2018)  
 32 - bere; ape minerale și gazoase și alte băuturi nealcoolice; băuturi din fructe și sucuri de fructe; siropuri și alte preparate pentru fabricarea băuturilor;  
 35 - publicitate; gestiunea afacerilor comerciale; administrare comercială; lucrări de birou.  
 (531) CFE(8) 26.11.03; 26.11.06; 26.11.09; 26.11.13; 26.13.25.

- (210) **042740**  
 (220) 2018.07.04  
 (730) **CHIULJU Victor, MD**  
 Str. Melinicinaia nr. 37, MD-3919,  
 Congaz, UTA Găgăuzia, Republica Moldova  
 (540)



- (511) NCL(11-2018)  
 03 - cosmetice și produse de toaletă nemedicinale; produse nemedicinale pentru îngrijirea dinților; articole de parfumerie, uleiuri esențiale; preparate pentru albit și alte substanțe pentru spălat; preparate pentru curățare, lustruire, degresare și șlefuire;  
 35 - publicitate; gestiunea afacerilor comerciale; administrare comercială; lucrări de birou.  
 (531) CFE(8) 26.01.04; 26.01.11; 26.01.20; 27.05.10.

- (210) **042741**  
 (220) 2018.07.04  
 (730) **ABC TRAVEL S.R.L., MD**  
 Str. A. Șciusev nr. 64,  
 MD-2012, Chișinău, Republica Moldova  
 (540)

## ABC TRAVEL

- (511) NCL(11-2018)  
 39 - transport; ambalarea și depozitarea mărfurilor; organizarea de călătorii.

- (210) **042742**  
 (220) 2018.07.04  
 (730) **HI-TECH GROUP S.R.L., MD**  
 Str. Petru Rareș nr. 39/1, ap.(of.) 10,  
 MD-2005, Chișinău, Republica Moldova  
 (540)

## JPE

- (511) NCL(11-2018)  
 35 - publicitate; gestiunea afacerilor comerciale; administrare comercială; lucrări de birou.

- (210) **042743**  
 (220) 2018.07.04  
 (730) **HI-TECH GROUP S.R.L., MD**  
 Str. Petru Rareș nr. 39/1, ap.(of.) 10,  
 MD-2005, Chișinău, Republica Moldova  
 (540)

## LEVEL

- (511) NCL(11-2018)  
 35 - publicitate; gestiunea afacerilor comerciale; administrare comercială; lucrări de birou.

(210) **042744**  
 (220) 2018.07.04  
 (730) **TANKULEVICI Andrei, MD**  
 Str. Independenței nr. 5, ap. 90,  
 MD-2043, Chișinău, Republica Moldova  
 (540)

## Eat green, Think green, Go Green!

(511) NCL(11-2018)  
 43 - servicii de alimentație publică; servicii de cazare temporară.

(210) **042745**  
 (220) 2018.07.04  
 (730) **SUVOROV-VIN S.R.L., întreprindere cu capital străin, MD**  
 Str. Columna nr. 108,  
 MD-2012, Chișinău, Republica Moldova  
 (540)

## BOMON SHAMPE

(511) NCL(11-2018)  
 33 - băuturi alcoolice (cu excepția berii).

(210) **042746**  
 (220) 2018.07.04  
 (730) **HI-TECH S.R.L., MD**  
 Str. Sovetscaia nr. 121, MD-3300,  
 Tiraspol, TDS Nistrului, Republica Moldova  
 (540)

## HI-TECH

(511) NCL(11-2018)  
 35 - publicitate; gestiunea afacerilor comerciale; administrare comercială; lucrări de birou.

(210) **042749**  
 (220) 2018.07.04  
 (730) **BUELO S.R.L., MD**  
 Str. Acad. Sergiu Rădăuțanu nr. 9, ap. 206,  
 MD-2014, Chișinău, Republica Moldova  
 (540)



(591) Culori revendicate: galben de diferite nuanțe, verde de diferite nuanțe, cafeniu, alb, negru.

(511) NCL(11-2018)  
 29 - carne, pește, păsări și vânat; extracte din carne; fructe și legume conservate, congelate, uscate și fierte; jeleurii, dulceturi, compoturi, ouă, lapte și produse lactate; uleiuri și grăsimi de uz alimentar;

30 - cafea, ceai, cacao și înlocuitori de cafea; orez, tapioca și sago; făină și preparate din cereale; pâine, produse de patiserie și cofetărie; înghețată comestibilă; zahăr, miere, sirop de melasă; drojdie, praf de copt; sare; muștar; oțet, sosuri (condimente); mirodenii; gheață (apă înghețată).

(531) CFE(8) 05.05.04; 05.05.23; 06.19.01; 06.19.09; 27.05.04; 29.01.15.

(210) **042750**  
 (220) 2018.07.04  
 (730) **BUELO S.R.L., MD**  
 Str. Acad. Sergiu Rădăuțanu nr. 9, ap. 206,  
 MD-2014, Chișinău, Republica Moldova  
 (540)



**Sprintenel**

- (591) Culori revendicate: albastru de diferite nuanțe, galben de diferite nuanțe, roz de diferite nuanțe, alb, negru.
- (511) NCL(11-2018)
- 30 - cafea, ceai, cacao și înlocuitori de cafea; orez, tapioca și sago; făină și preparate din cereale; pâine, produse de patiserie și cofetărie; înghețată comestibilă; zahăr, miere, sirop de melasă; drojdie, praf de copt; sare; muștar; oțet, sosuri (condimente); mirodenii; gheață (apă înghețată).
- (531) CFE(8) 03.05.01; 03.05.20; 03.05.24; 27.05.01; 29.01.15.

- (210) **042757**
- (220) 2018.07.06
- (730) **IMCOMVIL GRUP S.R.L.,**  
**societate comercială, MD**  
Str. Maria Drăgan nr. 19,  
MD-2044, Chișinău, Republica Moldova
- (540)



- (591) Culori revendicate: albastru de diferite nuanțe, roșu de diferite nuanțe, alb.
- (511) NCL(11-2018)
- 30 - cafea, ceai, cacao și înlocuitori de cafea; orez, tapioca și sago; făină și preparate din cereale; pâine, produse de patiserie și cofetărie; înghețată comestibilă; zahăr, miere, sirop de melasă; drojdie, praf de copt; sare; muștar; oțet, sosuri (condimente); mirodenii; gheață (apă înghețată).
- (531) CFE(8) 01.03.01; 01.03.13; 01.15.09; 27.05.02; 29.01.13.

- (210) **042759**
- (220) 2018.07.05
- (730) **ART-BOR S.R.L., societate comercială, MD**  
Str. Pandurilor nr. 55/2, ap. 18,  
MD-2015, Chișinău, Republica Moldova
- (540)

## ArtCrystal GLASSWARE

- (511) NCL(11-2018)
- 21 - ustensile și recipiente de menaj sau de bucătărie; vase de bucătărie și articole de masă, cu excepția cuțitelor, furculițelor și lingurilor; piepteni și bureți; perii, cu excepția pensulelor; materiale pentru perii; articole pentru curățare; sticlă brută sau semiprelucrată, cu excepția sticlei de construcție; articole de sticlă, articole de porțelan și faianță;
- 35 - publicitate; gestiunea afacerilor comerciale; administrare comercială; lucrări de birou.

- (210) **042760**
- (220) 2018.07.06
- (730) **TEHNOLOGII MONDIALE-IMPULS S.R.L.,**  
**societate comercială, MD**  
Bd. Decebal nr. 23/1,  
MD-2060, Chișinău, Republica Moldova
- (540)

## Impuls

- (511) NCL(11-2018)
- 44 - servicii medicale; servicii veterinare; servicii de igienă și de îngrijire a frumuseții pentru oameni sau animale; servicii de agricultură, horticultură și silvicultură.
- (531) CFE(8) 27.05.17.

(210) **042761**  
 (220) 2018.07.09  
 (730) **TRANDAFIR Viorel, MD**  
 Str. Nicolae Dimo nr. 21, ap. 62,  
 MD-2068, Chişinău, Republica Moldova  
 (540)

## Colete.md

(511) NCL(11-2018)  
 39 - transport; ambalarea și depozitarea mărfurilor; organizarea de călătorii.

(210) **042762**  
 (220) 2018.07.09  
 (730) **TRANDAFIR Viorel, MD**  
 Str. Nicolae Dimo nr. 21, ap. 62,  
 MD-2068, Chişinău, Republica Moldova  
 (540)

## Todos24

(511) NCL(11-2018)  
 35 - publicitate; gestiunea afacerilor comerciale; administrare comercială; lucrări de birou.

(210) **042764**  
 (220) 2018.07.09  
 (730) **ECHIPA V.I. S.R.L., MD**  
 Str. Liuba Dimitriu nr. 12, ap. 27,  
 MD-2002, Chişinău, Republica Moldova  
 (540)

# RAMURI

(511) NCL(11-2018)  
 18 - piele și imitații de piele; piei de animale; genți de voiaj și de transport; umbrele și umbrele de soare; bastoane; bice și articole de șelărie; zgărzi, lese și îmbrăcăminte pentru animale;

24 - textile și înlocuitori de textile; lenjerie de uz casnic; draperii din materiale textile sau plastice;  
 25 - îmbrăcăminte, încălțăminte, articole care servesc la acoperirea capului;  
 26 - dantele și broderii, panglici și șireturi, nasturi, capse și copci, ace și ace cu gămălie; flori artificiale; decorațiuni pentru păr; păr fals;  
 27 - covoare, carpete, preșuri, rogojini, linoleum și alte produse pentru acoperirea podelelor; tapete murale, nu din materiale textile;  
 35 - publicitate; gestiunea afacerilor comerciale; administrare comercială; lucrări de birou.  
 (531) CFE(8) 27.01.03; 27.05.17.

(210) **042766**  
 (220) 2018.07.09  
 (730) **CONLUXART S.R.L., MD**  
 Str. Alba-Iulia nr. 184, bloc 2, ap. 32,  
 MD-2071, Chişinău, Republica Moldova  
 (540)



## CONLUXART

Experți în acoperișuri

(526) Elementele mărcii asupra cărora solicitantul declară că renunță la invocarea oricărui drept exclusiv: "Experți în acoperișuri", cu excepția executării grafice deosebite.  
 (591) Culori revendicate: alb, negru, albastru de diferite nuanțe, verde de diferite nuanțe.

- (511) NCL(11-2018)
- 02 - vopsele, finisuri, lacuri; substanțe de protecție contra ruginii și contra deteriorării lemnului; materiale colorante; coloranți; cerneluri pentru imprimare, marcare și gravare; rășini naturale în stare brută; metale sub formă de folie și pulbere utilizate în pictură, decorare, imprimare și artă;
- 06 - metale comune și aliajele lor; minereuri; materiale metalice pentru edificare și construcții; construcții transportabile metalice; cabluri și fire metalice neelectrice; produse de feronerie metalică; containere metalice pentru depozitare sau transport; seifuri;
- 11 - aparate de iluminat, de încălzit, de producere a vaporilor, de gătit, de refrigerare, de uscare, de ventilare, de distribuire a apei și instalații sanitare;
- 19 - materiale de construcție nemetalice; conducte rigide nemetalice pentru construcție; asfalt, smoală și bitum; construcții transportabile nemetalice; monumente nemetalice;
- 35 - publicitate; gestiunea afacerilor comerciale; administrare comercială; lucrări de birou;
- 37 - construcții; reparații; servicii de instalare;
- 40 - prelucrarea materialelor.
- (531) CFE(8) 25.07.02; 26.03.04; 26.04.03; 26.04.04; 26.04.09; 26.07.15; 29.01.14.

- 
- (210) **042767**  
 (220) 2018.07.09  
 (730) **VFUA TRADING S.R.L., MD**  
 Piața Dimitrie Cantemir nr. 1,  
 MD-2004, Chișinău, Republica Moldova  
 (540)



- (526) Elementele mărcii asupra cărora solicitantul declară că renunță la invocarea oricărui drept exclusiv: "REȚEA DE MAGAZINE SPORTIVE", "SUPERMARKETE SPORTIVE", cu excepția executării grafice deosebite.
- (591) Culori revendicate: albastru, verde, negru.

- (511) NCL(11-2018)
- 25 - îmbrăcăminte, încălțăminte, articole care servesc la acoperirea capului;
- 28 - jocuri, jucării; aparate pentru jocuri video; articole de gimnastică și sport;
- 35 - publicitate; administrare comercială;
- 41 - educație; instruire; divertisment; activități sportive și culturale.
- (531) CFE(8) 26.01.05; 26.03.04; 26.03.05; 26.03.07; 26.13.25; 27.05.10; 29.01.14.

- 
- (210) **042768**  
 (220) 2018.07.10  
 (730) **Moldova Zahăr S.R.L.,**  
**întreprindere cu capital străin, MD**  
 Str. Renașterii nr. 3, MD-4626,  
 Cupcini, Edineț, Republica Moldova  
 (540)

## BALADA

- (511) NCL(11-2018)
- 29 - carne, pește, păsări și vânat; extracte din carne; fructe și legume conservate, congelate, uscate și fierte; jeleuri, dulcețuri, compoturi, ouă, lapte și produse lactate; uleiuri și grăsimi de uz alimentar;
- 30 - cafea, ceai, cacao și înlocuitori de cafea; orez, tapioca și sago; făină și preparate din cereale; pâine, produse de patiserie și cofetărie; înghețată comestibilă; zahăr, miere, sirop de melasă; drojdie, praf de copt; sare; muștar; oțet, sosuri (condimente); mirodenii; gheață (apă înghețată).

- 
- (210) **042769**  
 (220) 2018.07.10  
 (730) **Moldova Zahăr S.R.L.,**  
**întreprindere cu capital străin, MD**  
 Str. Renașterii nr. 3, MD-4626,  
 Cupcini, Edineț, Republica Moldova  
 (540)

## ODA

- (511) NCL(11-2018)  
 29 - carne, pește, păsări și vânat; extracte din carne; fructe și legume conservate, congelate, uscate și fierte; jeleuri, dulcețuri, compoturi, ouă, lapte și produse lactate; uleiuri și grăsimi de uz alimentară;  
 30 - cafea, ceai, cacao și înlocuitori de cafea; orez, tapioca și sago; făină și preparate din cereale; pâine, produse de patiserie și cofetărie; înghețată comestibilă; zahăr, miere, sirop de melasă; drojdie, praf de copt; sare; muștar; oțet, sosuri (condimente); mirodenii; gheață (apă înghețată).

- (210) **042770**  
 (220) 2018.07.11  
 (730) **LOBI STEEL TRADE S.R.L., MD**  
 Str-la Studenților nr. 2/4,  
 MD-2020, Chișinău, Republica Moldova  
 (540)

## GARDINO

- (511) NCL(11-2018)  
 29 - carne, pește, păsări și vânat; extracte din carne; fructe și legume conservate, congelate, uscate și fierte; jeleuri, dulcețuri, compoturi, ouă, lapte și produse lactate; uleiuri și grăsimi de uz alimentară;  
 30 - cafea, ceai, cacao și înlocuitori de cafea; orez, tapioca și sago; făină și preparate din cereale; pâine, produse de patiserie și cofetărie; înghețată comestibilă; zahăr, miere, sirop de melasă; drojdie, praf de copt; sare; muștar; oțet, sosuri (condimente); mirodenii; gheață (apă înghețată);  
 31 - produse agricole, de acvacultură, horticoale și forestiere brute și neprelucrate; cereale și semințe crude și neprelucrate; fructe și legume proaspete, ierburi proaspete; plante și flori naturale; bulbi, răsaduri și semințe pentru plantare; animale vii; hrană și băuturi pentru animale; malț;  
 32 - bere; ape minerale și gazoase și alte băuturi nealcoolice; băuturi din fructe și sucuri de fructe; siropuri și alte preparate pentru fabricarea băuturilor;  
 35 - publicitate; gestiunea afacerilor comerciale; administrare comercială; lucrări de birou.

- (210) **042771**  
 (220) 2018.07.11  
 (730) **P.T. SARI INCOFOOD CORPORATION, ID**  
 Desa Tanjung Morawa B, Kabupaten Deli Serdang, Sumatera Utara, Indonezia  
 (540)



- (591) Culori revendicate: roșu, maro-deschis, galben, bej, alb.  
 (511) NCL(11-2018)  
 30 - ceai, ceai instant, băuturi pe bază de ceai (nemedicamentoase), amestecuri de ceai; produse de patiserie și cofetărie; torturi, biscuiți, prăjituri, dulciuri, bomboane, acadele, cereale.  
 (531) CFE(8) 25.05.02; 26.04.04; 26.05.04; 26.05.18; 26.07.17; 27.05.11; 29.01.15.

- (210) **042773**  
 (220) 2018.07.11  
 (730) **PASCARI Ion, MD**  
 Str. Teilor nr. 33,  
 MD-2081, Bubuieci, Chișinău,  
 Republica Moldova  
 (540)

## JEEP

- (511) NCL(11-2018)  
 18 - piele și imitații de piele; piei de animale; genți de voiaj și de transport; umbrele și umbrele de soare; bastoane; bice și articole de șelărie; zgărzi, lese și îmbrăcăminte pentru animale.



(210) **042774**  
 (220) 2018.07.12  
 (730) **SCERBINA Alexandr, MD**  
 Str. Coroliov nr. 13,  
 MD-6501, Anenii Noi, Republica Moldova  
 (540)



(511) NCL(11-2018)  
 05 - produse farmaceutice, medicale și de uz veterinar; produse igienice de uz medical; substanțe și alimente dietetice de uz medical sau veterinar, alimente pentru sugari; suplimente dietetice pentru oameni și animale; plasturi, materiale pentru pansamente; materiale pentru plombarea dinților, ceară dentară; dezinfectante; produse pentru distrugerea animalelor dăunătoare; fungicide, erbicide;  
 39 - transport; ambalarea și depozitarea mărfurilor; organizarea de călătorii;  
 44 - servicii medicale; servicii veterinare; servicii de igienă și de îngrijire a frumuseții pentru oameni sau animale; servicii de agricultură, horticultură și silvicultură.  
 (531) CFE(8) 01.05.01; 01.05.06; 01.05.12; 18.05.01; 18.05.03; 27.05.10.

(210) **042776**  
 (220) 2018.07.10  
 (730) **BEATRICE-COM S.R.L.,**  
**societate comercială, MD**  
 MD-5941, Pîrlița, Fălești, Republica Moldova

(540)

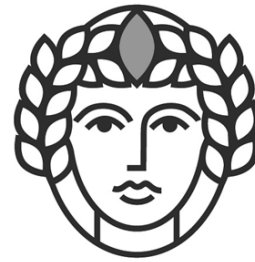

# CERESSA

TAINA SĂNĂTĂȚII

(511) NCL(11-2018)  
 29 - carne, pește, păsări și vânat; extracte din carne; fructe și legume conservate, congelate, uscate și fierte; jeleurii, dulcețuri, compoturi, ouă, lapte și produse lactate; uleiuri și grăsimi de uz alimentar;  
 30 - cafea, ceai, cacao și înlocuitori de cafea; orez, tapioca și sago; făină și preparate din cereale; pâine, produse de patiserie și cofetărie; înghețată comestibilă; zahăr, miere, sirop de melasă; drojdie, praf de copt; sare; muștar; oțet, sosuri (condimente); mirodenii; gheață (apă înghețată);  
 35 - publicitate; gestiunea afacerilor comerciale; administrare comercială; lucrări de birou.  
 (531) CFE(8) 02.01.01; 02.03.01; 05.07.02; 05.07.05; 05.13.04; 24.01.08; 24.01.10; 24.01.25; 27.05.10.

(210) **042777**  
 (220) 2018.07.10  
 (730) **BEATRICE-COM S.R.L.,**  
**societate comercială, MD**  
 MD-5941, Pîrlița, Fălești, Republica Moldova

(540)



(511) NCL(11-2018)

- 29 - carne, pește, păsări și vânat; extracte din carne; fructe și legume conservate, congelate, uscate și fierte; jeleurii, dulceturi, compoturi, ouă, lapte și produse lactate; uleiuri și grăsimi de uz alimentară;
- 30 - cafea, ceai, cacao și înlocuitori de cafea; orez, tapioca și sago; făină și preparate din cereale; pâine, produse de patiserie și cofetărie; înghețată comestibilă; zahăr, miere, sirop de melasă; drojdie, praf de copt; sare; muștar; oțet, sosuri (condimente); mirodenii; gheață (apă înghețată);
- 31 - produse agricole, de acvacultură, horticoale și forestiere brute și neprelucrate; cereale și semințe crude și neprelucrate; fructe și legume proaspete, ierburi proaspete; plante și flori naturale; bulbi, răsaduri și semințe pentru plantare; animale vii; hrană și băuturi pentru animale; malt;
- 35 - publicitate; gestiunea afacerilor comerciale; administrare comercială; lucrări de birou.

(531) CFE(8) 02.03.01; 02.03.04; 27.01.12; 27.05.10.

(210) 042778

(220) 2018.07.10

(730) Lawand General Trading FZE., AE

JAFZA VIEW - LOB 19 - 2603, JEBEL ALI,  
P.O. Box: 113518, Dubai, Emiratele Arabe Unite

(540)

# Candy

(511) NCL(11-2018)

- 34 - tutun; articole pentru uz cu tutun; chibrituri; tabachere pentru țigări de foi; tabachere pentru țigarete; capete de țigarete; țigarete; țigarete conținând înlocuitori de tutun, cu excepția celor pentru uz medical; cigarillos (tip de trabuc de dimensiuni reduse); plante pentru fumat; brichete pentru fumători.

(210) 042779

(220) 2018.07.11

(730) FOOD FAMILY S.R.L., MD

Bd. Mircea cel Bătrîn nr. 25, ap. 205,  
MD-2075, Chișinău, Republica Moldova

(540)



- (526) Elementele mărcii asupra cărora solicitantul declară că renunță la invocarea oricărui drept exclusiv: "FOOD", "SUSHI", cu excepția executării grafice deosebite.

- (511) NCL(11-2018)  
 30 - cafea, ceai, cacao și înlocuitori de cafea; orez, tapioca și sago; făină și preparate din cereale; pâine, produse de patiserie și cofetărie; înghețată comestibilă; zahăr, miere, sirop de melasă; drojdie, praf de copt; sare; muștar; oțet, sosuri (condimente); mirodenii; gheață (apă înghețată);  
 43 - servicii de alimentație publică; servicii de cazare temporară.  
 (531) CFE(8) 02.09.12; 09.07.19; 11.01.03; 27.05.11; 27.05.15.

- (210) **042781**  
 (220) 2018.07.12  
 (730) **STEȚCO Alexandru, MD**  
 Str-la 1 Ciocârliei nr. 12, bloc 3,  
 MD-2021, Chișinău, Republica Moldova  
 (540)

## EMINENT f

- (511) NCL(11-2018)  
 29 - fructe și legume conservate, congelate, uscate și fierte;  
 30 - cafea, ceai, cacao și înlocuitori de cafea, înghețată;  
 31 - produse agricole, de acvacultură, horticoale și forestiere brute și neprelucrate; fructe și legume proaspete;  
 32 - bere; ape minerale și gazoase și alte băuturi nealcoolice; băuturi din fructe și sucuri de fructe;  
 33 - băuturi alcoolice (cu excepția berii);  
 35 - publicitate; gestiunea afacerilor comerciale;  
 41 - divertisment;  
 43 - servicii de alimentație publică.

- (210) **042783**  
 (220) 2018.07.13  
 (730) **ADMIRAL TUR S.R.L., MD**  
 Str. M. Costin nr. 13/1, ap.(of.) 82,  
 MD-2068, Chișinău, Republica Moldova

(540)



- (511) NCL(11-2018)  
 35 - publicitate; gestiunea afacerilor comerciale; administrare comercială; lucrări de birou;  
 39 - transport; ambalarea și depozitarea mărfurilor; organizarea de călătorii;  
 41 - educație; instruire; divertisment; activități sportive și culturale;  
 43 - servicii de alimentație publică; servicii de cazare temporară.  
 (531) CFE(8) 02.01.01; 02.01.12; 18.03.21; 26.01.14; 27.05.02.

- (210) **042790**  
 (220) 2018.07.12  
 (730) **Lawand General Trading FZE., AE**  
 JAFZA VIEW - LOB 19 - 2603, JEBEL ALI,  
 P.O. Box: 113518, Dubai, Emiratele Arabe Unite

(540)



(511) NCL(11-2018)

34 - tutun; articole pentru uz cu tutun; chibrituri; tabachere pentru țigări de foi; tabachere pentru țigarete; capete de țigarete; țigarete; țigarete conținând înlocuitori de tutun, cu excepția celor pentru uz medical; cigarillos (tip de trabuc de dimensiuni reduse); plante pentru fumat; brichete pentru fumători.

(531) CFE(8) 03.01.02; 03.01.22; 19.03.03; 19.03.25; 24.01.15; 24.01.18; 24.01.19; 24.09.02; 24.09.14; 25.01.06; 27.05.21; 28.01.00.

(210) 042791

(220) 2018.07.12

(730) Lawand General Trading FZE., AE

JAFZA VIEW - LOB 19 - 2603, JEBEL ALI, P.O. Box: 113518, Dubai, Emiratele Arabe Unite

(540)

فيرتو  
في



(511) NCL(11-2018)

34 - tutun; articole pentru uz cu tutun; chibrituri; tabachere pentru țigări de foi; tabachere pentru țigarete; capete de țigarete; țigarete; țigarete conținând înlocuitori de tutun, cu excepția celor pentru uz medical; cigarillos (tip de trabuc de dimensiuni reduse); plante pentru fumat; brichete pentru fumători.

(531) CFE(8) 03.01.02; 03.01.22; 19.03.03; 19.03.25; 24.01.15; 24.01.18; 24.01.19; 24.09.02; 24.09.14; 25.01.06; 27.05.21; 28.01.00.

(210) 042793

(220) 2018.07.12

(730) CSM - COMMON SENSE

MANUFACTURING S.R.L., MD

MD-6827, Suruceni, Ialoveni,

Republica Moldova

(540)



(511) NCL(11-2018)

29 - carne, pește, păsări și vânat; extracte din carne; fructe și legume conservate, congelate, uscate și fierte; jeleurii, dulceturi, compoturi, ouă, lapte și produse lactate; uleiuri și grăsimi de uz alimentar.

(531) CFE(8) 05.01.05; 05.01.16; 05.03.13; 05.03.15; 27.05.08; 27.05.21.

(210) 042794

(220) 2018.07.12

(730) CSM - COMMON SENSE

MANUFACTURING S.R.L., MD

MD-6827, Suruceni, Ialoveni,

Republica Moldova

(540)



(511) NCL(11-2018)

29 carne, pește, păsări și vânat; extracte din carne; fructe și legume conservate, congelate, uscate și fierte; jeleuri, dulceturi, compoturi, ouă, lapte și produse lactate; uleiuri și grăsimi de uz alimentar.

(531) CFE(8) 05.01.05; 05.01.16; 05.03.13; 05.03.15; 27.05.08; 27.05.21; 28.05.00.

(210) 042795

(220) 2018.06.29

(730) LAZĂR Svetlana, MD

Str. Bariera Sculeni nr. 12, bolc A,  
MD-2069, Chișinău, Republica Moldova

(540)

## ANTREC

(511) NCL(11-2018)

35 - publicitate; gestiunea afacerilor comerciale; administrare comercială; lucrări de birou;

39 - transport; ambalarea și depozitarea mărfurilor; organizarea de călătorii;

41 - educație; instruire; divertisment; activități sportive și culturale;

42 - servicii științifice și tehnologice, precum și servicii de cercetare și de creație, referitoare la acestea; servicii de analiză și cercetare industrială; crearea și dezvoltarea hardware și software de calculator;

43 - servicii de alimentație publică; servicii de cazare temporară.

(210) 042796

(220) 2018.07.17

(730) GLIȚOS Constantin, MD

Str. Colina Pușkin nr. 20, bloc 1, ap. 9,  
MD-2005, Chișinău, Republica Moldova

(540)

## САДЫ ПОБЕДЫ

(511) NCL(11-2018)

03 - cosmetice și produse de toaletă nemedicinale; produse nemedicinale pentru îngrijirea dinților; articole de parfumerie, uleiuri esențiale; preparate pentru albit și alte substanțe pentru spălat; preparate pentru curățare, lustruire, degresare și șlefuire;

05 - produse farmaceutice, medicale și de uz veterinar; produse igienice de uz medical; substanțe și alimente dietetice de uz medical sau veterinar, alimente pentru sugari; suplimente dietetice pentru oameni și animale; plasturi, materiale pentru pansamente; materiale pentru plombarea dinților, ceară dentară; dezinfectante; produse pentru distrugerea animalelor dăunătoare; fungicide, erbicide;

29 - carne, pește, păsări și vânat; extracte din carne; fructe și legume conservate, congelate, uscate și fierte; jeleuri, dulceturi, compoturi, ouă, lapte și produse lactate; uleiuri și grăsimi de uz alimentar;

30 - cafea, ceai, cacao și înlocuitori de cafea; orez, tapioca și sago; făină și preparate din cereale; pâine, produse de patiserie și cofetărie; înghețată comestibilă; zahăr, miere, sirop de melasă; drojdie, praf de copt; sare; muștar; oțet, sosuri (condimente); mirodenii; gheață (apă înghețată);

31 - produse agricole, de acvacultură, horticole și forestiere brute și neprelucrate; cereale și semințe crude și neprelucrate; fructe și legume proaspete, ierburi proaspete; plante și flori naturale; bulbi, răsaduri și semințe pentru plantare; animale vii; hrană și băuturi pentru animale; malț;

32 - bere; ape minerale și gazoase și alte băuturi nealcoolice; băuturi din fructe și sucuri de fructe; siropuri și alte preparate pentru fabricarea băuturilor;

33 - băuturi alcoolice (cu excepția berii).

(531) CFE(8) 28.05.00.

(210) **042797**  
 (220) 2018.07.09  
 (730) **ZORILE S.A., MD**  
 Str. Calea Ieșilor nr. 8,  
 MD-2069, Chișinău, Republica Moldova  
 (540)

**ZORILE**

**CENTRU** INTERNET **NACIONAL**  
**DE ÎNCĂLȚĂMINTE**

(591) Culori revendicate: roșu, alb, negru, verde.  
 (511) NCL(11-2018)  
 35 - publicitate; gestiunea afacerilor comerciale;  
 administrare comercială; lucrări de birou;  
 36 - asigurări; afaceri financiare; afaceri moneta-  
 re; afaceri imobiliare.  
 (531) CFE(8) 27.05.11; 27.05.17; 29.01.14.

(210) **042798**  
 (220) 2018.07.13  
 (730) **BUCHIN Serghei, MD**  
 Str. Teilor nr. 9/1, ap. 56,  
 MD-2043, Chișinău, Republica Moldova  
 (540)

**Urbanite**

(511) NCL(11-2018)  
 41 - educație; instruire; divertisment; activități  
 sportive și culturale.  
 (531) CFE(8) 26.04.02; 26.04.18; 27.05.01.

(210) **042799**  
 (220) 2018.07.13  
 (730) **BUCHIN Serghei, MD**  
 Str. Teilor nr. 9/1, ap. 56,  
 MD-2043, Chișinău, Republica Moldova

(540)

**EventikA**

(511) NCL(11-2018)  
 09 - aparate și instrumente științifice, nautice, ge-  
 odezice, fotografice, cinematografice, optice,  
 de cântărire, de măsurare, de semnalizare,  
 de control (verificare), de siguranță (salvare)  
 și didactice; aparate și instrumente pentru  
 conducerea, distribuirea, transformarea, acu-  
 mularea, reglarea sau comanda curentului  
 electric; aparate pentru înregistrarea, trans-  
 miterea, reproducerea sunetului sau ima-  
 ginilor; suporturi de înregistrare magnetice,  
 discuri acustice; compact-discuri, DVD-uri și  
 alte suporturi digitale de înregistrare; meca-  
 nisme pentru aparate cu preplată; mașini  
 înregistratoare de încasat, mașini de calcul,  
 echipament de prelucrare a datelor, calcula-  
 toare; software de calculatoare; extinctoare;  
 15 - instrumente muzicale;  
 41 - educație; instruire; divertisment; activități  
 sportive și culturale.

(210) **042800**  
 (220) 2018.07.16  
 (730) **Welldone Trade Corp., PA**  
 Str. Ricardo Arias, Torre Advanced Building,  
 or. Panama, Panama  
 (540)

**ECCO**

(511) NCL(11-2018)

29 - carne, pește, păsări și vânat; extracte din carne; fructe și legume conservate, congelate, uscate și fierte; jeleuri, dulcețuri, compoturi, ouă, lapte și produse lactate; uleiuri și grăsimi de uz alimentară;

30 - cafea, ceai, cacao și înlocuitori de cafea; orez, tapioca și sago; făină și preparate din cereale; pâine, produse de patiserie și cofetărie; înghețată comestibilă; zahăr, miere, sirop de melasă, drojdie, praf de copt; sare; muștar; oțet, sosuri (condimente); mirodenii; gheață (apă înghețată).

(531) CFE(8) 25.01.10; 26.04.02; 26.04.18; 27.05.01.

(210) **042801**

(220) 2018.07.17

(730) **ASSORTI-LOOK S.R.L., MD**

Str. Tudor Vladimirescu nr. 62, MD-2003,  
Durlăști, Chișinău, Republica Moldova

(540)

**AZART**

(511) NCL(11-2018)

25 - îmbrăcăminte, încălțăminte, articole care servesc la acoperirea capului;

35 - publicitate; gestiunea afacerilor comerciale; administrare comercială; lucrări de birou.

(531) CFE(8) 26.04.03; 26.04.18; 27.05.04; 27.05.22.

(210) **042803**

(220) 2018.07.16

(730) **ZELENYY OLEKSANDR, PL**

STR. KOLEJOWA, 4, USTRZYKI DOLNE,  
38-700, Polonia

(540)

(526) Elementele mărcii asupra cărora solicitantul declară că renunță la invocarea oricărui drept exclusiv: "PURE", "FRESH", cu excepția executării grafice deosebite.

(591) Culori revendicate: negru, alb, portocaliu de diferite nuanțe.

(511) NCL(11-2018)

03 - cosmetice și produse de toaletă nemedicinale; produse nemedicinale pentru îngrijirea dinților; articole de parfumerie, uleiuri esențiale; preparate pentru albit și alte substanțe pentru spălat; preparate pentru curățare, lustruire, degresare și șlefuire.

(531) CFE(8) 01.01.03; 01.01.13; 01.07.19; 27.05.02; 27.05.04; 29.01.13.

(210) **042804**

(220) 2018.07.16

(730) **RAILEAN Dumitru, MD**

Str. Columna nr. 104, ap. 329,  
MD-2012, Chișinău, Republica Moldova

(540)



- (511) NCL(11-2018)  
35 - publicitate; gestiunea afacerilor comerciale; administrare comercială; lucrări de birou.  
(531) CFE(8) 07.01.17; 07.01.24; 07.03.01; 07.03.11; 27.05.03.

- 
- (210) **042806**  
(220) 2018.07.17  
(730) **IVANOV Nicolai, MD**  
MD-4016, Crasnaia Gorca, Grigoriopol,  
Republica Moldova  
(540)



- (511) NCL(11-2018)  
03 - cosmetice și produse de toaletă nemedicinale; produse nemedicinale pentru îngrijirea dinților; articole de parfumerie, uleiuri esențiale; preparate pentru albit și alte substanțe pentru spălat; preparate pentru curățare, lustruire, degresare și șlefuire;  
35 - publicitate; gestiunea afacerilor comerciale; administrare comercială; lucrări de birou;  
37 - construcții; reparații; servicii de instalare.  
(531) CFE(8) 05.03.13; 05.03.15; 26.01.15; 27.05.01.

- 
- (210) **042807**  
(220) 2018.07.17  
(730) **TITANIUM SOFT S.R.L., MD**  
Str. Spartacus nr. 11/1,  
MD-2024, Chișinău, Republica Moldova  
(540)

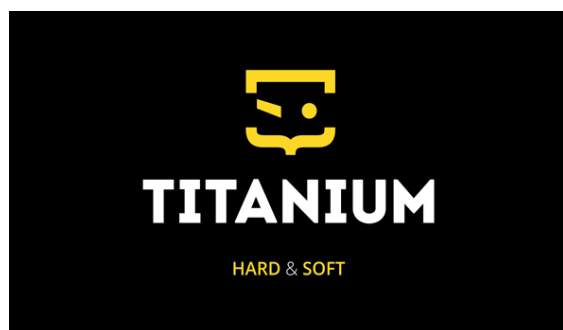

- (591) Culori revendicate: negru, galben, alb.  
(511) NCL(11-2018)  
09 - aparate și instrumente științifice, nautice, geodezice, fotografice, cinematografice, optice, de cântărire, de măsurare, de semnalizare, de control (verificare), de siguranță (salvare) și didactice; aparate și instrumente pentru conducerea, distribuția, transformarea, acumularea, reglarea sau comanda curentului electric; aparate pentru înregistrarea, transmiterea, reproducerea sunetului sau imaginilor; suporturi de înregistrare magnetice, discuri acustice; compact-discuri, DVD-uri și alte suporturi digitale de înregistrare; mecanisme pentru aparate cu preplată; mașini înregistratoare de încasat, mașini de calcul, echipament de prelucrare a datelor, calculatoare; software de calculatoare; extincitoare;  
42 - servicii științifice și tehnologice, precum și servicii de cercetare și de creație, referitoare la acestea; servicii de analiză și cercetare industrială; crearea și dezvoltarea hardware și software de calculator.  
(531) CFE(8) 24.17.01; 24.17.25; 27.05.10; 27.05.24; 29.01.13.

- 
- (210) **042808**  
(220) 2018.07.17  
(730) **CHIRMICI Denis, MD**  
Str. Limbii Materne nr. 17,  
MD-5903, Fălești, Republica Moldova  
(540)

## КАНЦЛЕР

- (511) NCL(11-2018)  
33 - băuturi alcoolice (cu excepția berii).  
(531) CFE(8) 28.05.00.

- 
- (210) **042809**  
(220) 2018.07.17  
(730) **CHIRMICI Denis, MD**  
Str. Limbii Materne nr. 17,  
MD-5903, Fălești, Republica Moldova  
(540)

## VALOIS



(511) NCL(11-2018)  
33 - băuturi alcoolice (cu excepția berii).

---

(210) **042811**  
(220) 2018.07.18  
(730) **LULU S.R.L., MD**  
Str. Pietrarilor nr. 2, ap. 43,  
MD-2021, Chișinău, Republica Moldova  
(540)



(511) NCL(11-2018)  
28 - jocuri, jucării și articole pentru joacă; aparate pentru jocuri video; articole de gimnastică și sport; decorațiuni (ornamente) pentru pomul de Crăciun;  
35 - publicitate; gestiunea afacerilor comerciale; administrare comercială; lucrări de birou.  
(531) CFE(8) 02.03.01; 02.05.01; 04.05.21; 27.05.03; 27.05.17.

---

(210) **042812**  
(220) 2018.07.19  
(730) **Kusum Healthcare Private Limited, IN**  
D- 158A, Okhla Industrial Area, Phase I,  
New Delhi – 110 020, India  
(540)

## BLIMISH

(511) NCL(11-2018)  
05 - produse farmaceutice, medicale și de uz veterinar; produse igienice de uz medical; substanțe și alimente dietetice de uz medical sau veterinar, alimente pentru sugari; suplimente dietetice pentru oameni și animale; plasturi, materiale pentru pansamente; materiale pentru plombarea dinților, ceară dentară; dezinfectante; produse pentru distrugerea animalelor dăunătoare; fungicide, erbicide.

---

(210) **042813**  
(220) 2018.07.19  
(730) **Kusum Healthcare Private Limited, IN**  
D- 158A, Okhla Industrial Area, Phase I,  
New Delhi – 110 020, India  
(540)

## PHORCAL

(511) NCL(11-2018)  
05 - produse farmaceutice, medicale și de uz veterinar; produse igienice de uz medical; substanțe și alimente dietetice de uz medical sau veterinar, alimente pentru sugari; suplimente dietetice pentru oameni și animale; plasturi, materiale pentru pansamente; materiale pentru plombarea dinților, ceară dentară; dezinfectante; produse pentru distrugerea animalelor dăunătoare; fungicide, erbicide.

---

(210) **042814**  
(220) 2018.07.19  
(730) **Kusum Healthcare Private Limited, IN**  
D- 158A, Okhla Industrial Area, Phase I,  
New Delhi – 110 020, India  
(540)

## BANBAKT

(511) NCL(11-2018)  
05 - produse farmaceutice, medicale și de uz veterinar; produse igienice de uz medical; substanțe și alimente dietetice de uz medical sau veterinar, alimente pentru sugari; suplimente dietetice pentru oameni și animale; plasturi, materiale pentru pansamente; materiale pentru plombarea dinților, ceară dentară; dezinfectante; produse pentru distrugerea animalelor dăunătoare; fungicide, erbicide.

plasturi, materiale pentru pansamente; materiale pentru plombarea dinților, ceară dentară; dezinfectante; produse pentru distrugerea animalelor dăunătoare; fungicide, erbicide.

(210) **042815**  
(220) 2018.07.19  
(730) **Kusum Healthcare Private Limited, IN**  
D- 158A, Okhla Industrial Area, Phase I,  
New Delhi – 110 020, India  
(540)

(210) **042817**  
(220) 2018.07.19  
(730) **Kusum Healthcare Private Limited, IN**  
D- 158A, Okhla Industrial Area, Phase I,  
New Delhi – 110 020, India  
(540)

## SILUSHKA

(511) NCL(11-2018)  
05 - produse farmaceutice, medicale și de uz veterinar; produse igienice de uz medical; substanțe și alimente dietetice de uz medical sau veterinar, alimente pentru sugari; suplimente dietetice pentru oameni și animale; plasturi, materiale pentru pansamente; materiale pentru plombarea dinților, ceară dentară; dezinfectante; produse pentru distrugerea animalelor dăunătoare; fungicide, erbicide.

(511) NCL(11-2018)  
05 - produse farmaceutice, medicale și de uz veterinar; produse igienice de uz medical; substanțe și alimente dietetice de uz medical sau veterinar, alimente pentru sugari; suplimente dietetice pentru oameni și animale; plasturi, materiale pentru pansamente; materiale pentru plombarea dinților, ceară dentară; dezinfectante; produse pentru distrugerea animalelor dăunătoare; fungicide, erbicide.

(210) **042816**  
(220) 2018.07.19  
(730) **Kusum Healthcare Private Limited, IN**  
D- 158A, Okhla Industrial Area, Phase I,  
New Delhi – 110 020, India  
(540)

(210) **042818**  
(220) 2018.07.19  
(730) **Kusum Healthcare Private Limited, IN**  
D- 158A, Okhla Industrial Area, Phase I,  
New Delhi – 110 020, India  
(540)

## DICLOSAFE

(511) NCL(11-2018)  
05 - produse farmaceutice, medicale și de uz veterinar; produse igienice de uz medical; substanțe și alimente dietetice de uz medical sau veterinar, alimente pentru sugari; suplimente dietetice pentru oameni și animale;

(511) NCL(11-2018)  
05 - produse farmaceutice, medicale și de uz veterinar; produse igienice de uz medical; substanțe și alimente dietetice de uz medical sau veterinar, alimente pentru sugari; suplimente dietetice pentru oameni și animale; plasturi, materiale pentru pansamente; materiale pentru plombarea dinților, ceară dentară; dezinfectante; produse pentru distrugerea animalelor dăunătoare; fungicide, erbicide.

## TORVITEL

(210) **042819**  
 (220) 2018.07.19  
 (730) **Kusum Healthcare Private Limited, IN**  
 D- 158A, Okhla Industrial Area, Phase I,  
 New Delhi – 110 020, India  
 (540)

## CIKLOX

(511) NCL(11-2018)  
 05 - produse farmaceutice, medicale și de uz veterinar; produse igienice de uz medical; substanțe și alimente dietetice de uz medical sau veterinar, alimente pentru sugari; suplimente dietetice pentru oameni și animale; plasturi, materiale pentru pansamente; materiale pentru plombarea dinților, ceară dentară; dezinfectante; produse pentru distrugerea animalelor dăunătoare; fungicide, erbicide.

(210) **042820**  
 (220) 2018.07.19  
 (730) **Kusum Healthcare Private Limited, IN**  
 D- 158A, Okhla Industrial Area, Phase I,  
 New Delhi – 110 020, India  
 (540)

## FORSANEC

(511) NCL(11-2018)  
 05 - produse farmaceutice, medicale și de uz veterinar; produse igienice de uz medical; substanțe și alimente dietetice de uz medical sau veterinar, alimente pentru sugari; suplimente dietetice pentru oameni și animale; plasturi, materiale pentru pansamente; materiale pentru plombarea dinților, ceară dentară; dezinfectante; produse pentru distrugerea animalelor dăunătoare; fungicide, erbicide.

(210) **042821**  
 (220) 2018.07.19  
 (730) **Kusum Healthcare Private Limited, IN**  
 D- 158A, Okhla Industrial Area, Phase I,  
 New Delhi – 110 020, India

(540)

## LANISTOR

(511) NCL(11-2018)  
 05 - produse farmaceutice, medicale și de uz veterinar; produse igienice de uz medical; substanțe și alimente dietetice de uz medical sau veterinar, alimente pentru sugari; suplimente dietetice pentru oameni și animale; plasturi, materiale pentru pansamente; materiale pentru plombarea dinților, ceară dentară; dezinfectante; produse pentru distrugerea animalelor dăunătoare; fungicide, erbicide.

(210) **042822**  
 (220) 2018.07.19  
 (730) **Kusum Healthcare Private Limited, IN**  
 D- 158A, Okhla Industrial Area, Phase I,  
 New Delhi – 110 020, India  
 (540)

## LOGUFEN

(511) NCL(11-2018)  
 05 - produse farmaceutice, medicale și de uz veterinar; produse igienice de uz medical; substanțe și alimente dietetice de uz medical sau veterinar, alimente pentru sugari; suplimente dietetice pentru oameni și animale; plasturi, materiale pentru pansamente; materiale pentru plombarea dinților, ceară dentară; dezinfectante; produse pentru distrugerea animalelor dăunătoare; fungicide, erbicide.

(210) **042823**  
 (220) 2018.07.19  
 (730) **Kusum Healthcare Private Limited, IN**  
 D- 158A, Okhla Industrial Area, Phase I,  
 New Delhi – 110 020, India  
 (540)

## CONFUNDUS

(511) NCL(11-2018)  
05 - produse farmaceutice, medicale și de uz veterinar; produse igienice de uz medical; substanțe și alimente dietetice de uz medical sau veterinar, alimente pentru sugari; suplimente dietetice pentru oameni și animale; plasturi, materiale pentru pansamente; materiale pentru plombarea dinților, ceară dentară; dezinfectante; produse pentru distrugerea animalelor dăunătoare; fungicide, erbicide.

(210) **042824**  
(220) 2018.07.19  
(730) **Kusum Healthcare Private Limited, IN**  
D- 158A, Okhla Industrial Area, Phase I,  
New Delhi – 110 020, India  
(540)

## LINOLID

(511) NCL(11-2018)  
05 - produse farmaceutice, medicale și de uz veterinar; produse igienice de uz medical; substanțe și alimente dietetice de uz medical sau veterinar, alimente pentru sugari; suplimente dietetice pentru oameni și animale; plasturi, materiale pentru pansamente; materiale pentru plombarea dinților, ceară dentară; dezinfectante; produse pentru distrugerea animalelor dăunătoare; fungicide, erbicide.

(210) **042825**  
(220) 2018.07.19  
(730) **Kusum Healthcare Private Limited, IN**  
D- 158A, Okhla Industrial Area, Phase I,  
New Delhi – 110 020, India  
(540)

## MISTOL

(511) NCL(11-2018)  
05 - produse farmaceutice, medicale și de uz veterinar; produse igienice de uz medical; substanțe și alimente dietetice de uz medical sau veterinar, alimente pentru sugari; suplimente dietetice pentru oameni și animale;

plasturi, materiale pentru pansamente; materiale pentru plombarea dinților, ceară dentară; dezinfectante; produse pentru distrugerea animalelor dăunătoare; fungicide, erbicide.

(210) **042826**  
(220) 2018.07.19  
(730) **Kusum Healthcare Private Limited, IN**  
D- 158A, Okhla Industrial Area, Phase I,  
New Delhi – 110 020, India  
(540)

## MONTULAR

(511) NCL(11-2018)  
05 - produse farmaceutice, medicale și de uz veterinar; produse igienice de uz medical; substanțe și alimente dietetice de uz medical sau veterinar, alimente pentru sugari; suplimente dietetice pentru oameni și animale; plasturi, materiale pentru pansamente; materiale pentru plombarea dinților, ceară dentară; dezinfectante; produse pentru distrugerea animalelor dăunătoare; fungicide, erbicide.

(210) **042827**  
(220) 2018.07.19  
(730) **Kusum Healthcare Private Limited, IN**  
D- 158A, Okhla Industrial Area, Phase I,  
New Delhi – 110 020, India  
(540)

## BACTOPIC

(511) NCL(11-2018)  
05 - produse farmaceutice, medicale și de uz veterinar; produse igienice de uz medical; substanțe și alimente dietetice de uz medical sau veterinar, alimente pentru sugari; suplimente dietetice pentru oameni și animale; plasturi, materiale pentru pansamente; materiale pentru plombarea dinților, ceară dentară; dezinfectante; produse pentru distrugerea animalelor dăunătoare; fungicide, erbicide.

- (210) **042828**  
 (220) 2018.07.19  
 (730) **Kusum Healthcare Private Limited, IN**  
 D- 158A, Okhla Industrial Area, Phase I,  
 New Delhi – 110 020, India  
 (540)

## FIRULYN

- (511) NCL(11-2018)  
 05 - produse farmaceutice, medicale și de uz veterinar; produse igienice de uz medical; substanțe și alimente dietetice de uz medical sau veterinar, alimente pentru sugari; suplimente dietetice pentru oameni și animale; plasturi, materiale pentru pansamente; materiale pentru plombarea dinților, ceară dentară; dezinfectante; produse pentru distrugerea animalelor dăunătoare; fungicide, erbicide.

- (210) **042829**  
 (220) 2018.07.19  
 (730) **Kusum Healthcare Private Limited, IN**  
 D- 158A, Okhla Industrial Area, Phase I,  
 New Delhi – 110 020, India  
 (540)

## ARSTIFEN

- (511) NCL(11-2018)  
 05 - produse farmaceutice, medicale și de uz veterinar; produse igienice de uz medical; substanțe și alimente dietetice de uz medical sau veterinar, alimente pentru sugari; suplimente dietetice pentru oameni și animale; plasturi, materiale pentru pansamente; materiale pentru plombarea dinților, ceară dentară; dezinfectante; produse pentru distrugerea animalelor dăunătoare; fungicide, erbicide.

- (210) **042830**  
 (220) 2018.07.19  
 (730) **Kusum Healthcare Private Limited, IN**  
 D- 158A, Okhla Industrial Area, Phase I,  
 New Delhi – 110 020, India

(540)

## PIRITAN

- (511) NCL(11-2018)  
 05 - produse farmaceutice, medicale și de uz veterinar; produse igienice de uz medical; substanțe și alimente dietetice de uz medical sau veterinar, alimente pentru sugari; suplimente dietetice pentru oameni și animale; plasturi, materiale pentru pansamente; materiale pentru plombarea dinților, ceară dentară; dezinfectante; produse pentru distrugerea animalelor dăunătoare; fungicide, erbicide.

- (210) **042831**  
 (220) 2018.07.19  
 (730) **Kusum Healthcare Private Limited, IN**  
 D- 158A, Okhla Industrial Area, Phase I,  
 New Delhi – 110 020, India  
 (540)

## ROPINOL

- (511) NCL(11-2018)  
 05 - produse farmaceutice, medicale și de uz veterinar; produse igienice de uz medical; substanțe și alimente dietetice de uz medical sau veterinar, alimente pentru sugari; suplimente dietetice pentru oameni și animale; plasturi, materiale pentru pansamente; materiale pentru plombarea dinților, ceară dentară; dezinfectante; produse pentru distrugerea animalelor dăunătoare; fungicide, erbicide.

- (210) **042832**  
 (220) 2018.07.19  
 (730) **Kusum Healthcare Private Limited, IN**  
 D- 158A, Okhla Industrial Area, Phase I,  
 New Delhi – 110 020, India  
 (540)

## OXIZORON

(511) NCL(11-2018)  
 05 - produse farmaceutice, medicale și de uz veterinar; produse igienice de uz medical; substanțe și alimente dietetice de uz medical sau veterinar, alimente pentru sugari; suplimente dietetice pentru oameni și animale; plasturi, materiale pentru pansamente; materiale pentru plombarea dinților, ceară dentară; dezinfectante; produse pentru distrugerea animalelor dăunătoare; fungicide, erbicide.

(210) **042833**  
 (220) 2018.07.19  
 (730) **Kusum Healthcare Private Limited, IN**  
 D- 158A, Okhla Industrial Area, Phase I,  
 New Delhi – 110 020, India  
 (540)

## VIDANOL

(511) NCL(11-2018)  
 05 - produse farmaceutice, medicale și de uz veterinar; produse igienice de uz medical; substanțe și alimente dietetice de uz medical sau veterinar, alimente pentru sugari; suplimente dietetice pentru oameni și animale; plasturi, materiale pentru pansamente; materiale pentru plombarea dinților, ceară dentară; dezinfectante; produse pentru distrugerea animalelor dăunătoare; fungicide, erbicide.

(210) **042834**  
 (220) 2018.07.19  
 (730) **Kusum Healthcare Private Limited, IN**  
 D- 158A, Okhla Industrial Area, Phase I,  
 New Delhi – 110 020, India  
 (540)

## ZORESAN

(511) NCL(11-2018)  
 05 - produse farmaceutice, medicale și de uz veterinar; produse igienice de uz medical; substanțe și alimente dietetice de uz medical sau veterinar, alimente pentru sugari; supli-

mente dietetice pentru oameni și animale; plasturi, materiale pentru pansamente; materiale pentru plombarea dinților, ceară dentară; dezinfectante; produse pentru distrugerea animalelor dăunătoare; fungicide, erbicide.

(210) **042835**  
 (220) 2018.07.16  
 (730) **PREMIER TOBACCO S.R.L., MD**  
 Str. Columna nr. 108,  
 MD-2012, Chișinău, Republica Moldova  
 (540)

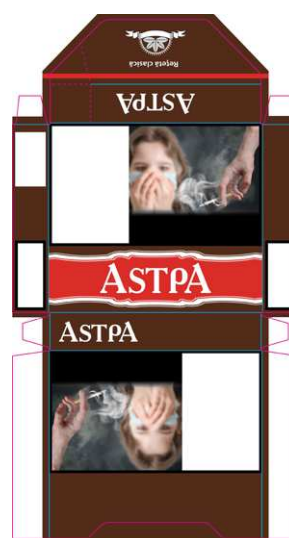

(526) Elementele mărcii asupra cărora solicitantul declară că renunță la invocarea oricărui drept exclusiv: toate elementele verbale, cu excepția executării grafice deosebite.  
 (591) Culori revendicate: roșu, cafeniu, alb, sur de diferite nuanțe, negru, albastru-deschis.  
 (511) NCL(11-2018)  
 34 - tutun; articole pentru fumători; chibrituri.  
 (531) CFE(8) 01.03.01; 01.03.09; 02.05.01; 02.09.14; 05.03.01; 05.03.16; 10.01.01; 10.01.05; 19.03.03; 19.03.24; 25.01.06; 25.01.10; 27.05.10; 29.01.15.

(210) **042848**  
 (220) 2018.07.23  
 (730) **SARÎ Serghei, MD**  
 Str. 40 Led Pobedî nr. 18, MD-3805,  
 Comrat, UTA Găgăuzia, Republica Moldova

(540)

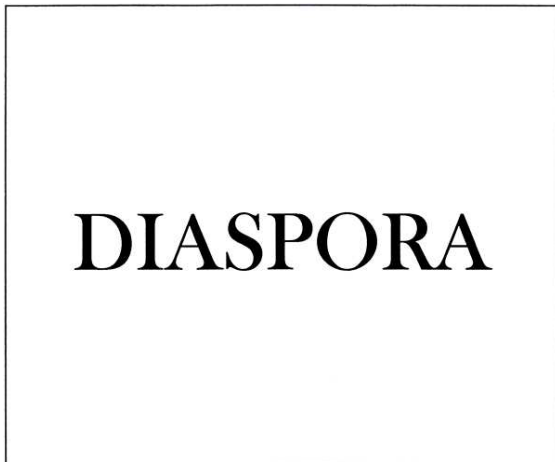

(511) NCL(11-2018)

- 30 - cafea, ceai, cacao și înlocuitori de cafea; orez, tapioca și sago; făină și preparate din cereale; pâine, produse de patiserie și cofetărie; înghețată comestibilă; zahăr, miere, sirop de melasă; drojdie, praf de copt; sare; muștar; oțet, sosuri (condimente); mirodenii; gheață (apă înghețată);
- 31 - produse agricole, de acvacultură, horticole și forestiere brute și neprelucrate; cereale și semințe crude și neprelucrate; fructe și legume proaspete, ierburi proaspete; plante și flori naturale; bulbi, răsaduri și semințe pentru plantare; animale vii; hrană și băuturi pentru animale; malț;
- 32 - bere; ape minerale și gazoase și alte băuturi nealcoolice; băuturi din fructe și sucuri de fructe; siropuri și alte preparate pentru fabricarea băuturilor;
- 33 - băuturi alcoolice (cu excepția berii);
- 39 - transport; ambalarea și depozitarea mărfurilor; organizarea de călătorii.
- (531) CFE(8) 26.04.01; 26.04.18; 27.05.01.

(210) 042851

(220) 2018.07.20

(730) FARMACIA FAMILIEI S.R.L., MD

Str-la Burebista nr. 23,

MD-2032, Chișinău, Republica Moldova

(540)



(591) Culori revendicate: violet, albastru.

(511) NCL(11-2018)

- 09 - aparate și instrumente științifice, nautice, geodezice, fotografice, cinematografice, optice, de cântărire, de măsurare, de semnalizare, de control (verificare), de siguranță (salvare) și didactice; aparate și instrumente pentru conducerea, distribuirea, transformarea, acumularea, reglarea sau comanda curentului electric; aparate pentru înregistrarea, transmiterea, reproducerea sunetului sau imaginilor; suporturi de înregistrare magnetice, discuri acustice; compact-discuri, DVD-uri și alte suporturi digitale de înregistrare; mecanisme pentru aparate cu preplată; mașini înregistratoare de încasat, mașini de calcul, echipament de prelucrare a datelor, calculatoare; software de calculatoare; extinctoare;
- 35 - publicitate; gestiunea afacerilor comerciale; administrare comercială; lucrări de birou.
- (531) CFE(8) 16.03.03; 16.03.19; 27.05.10; 29.01.12.

(210) 042854

(220) 2018.07.24

(730) VERIORG S.R.L., MD

Str. Ciuflea nr. 32, of. 1,

MD-2001, Chișinău, Republica Moldova

(540)

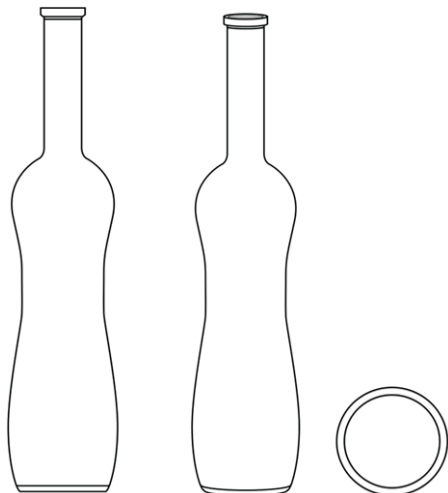

(554) Marcă tridimensională.

(511) NCL(11-2018)

33 - băuturi alcoolice (cu excepția berii).

(531) CFE(8) 19.07.01; 19.07.09.

(210) **042857**

(220) 2018.07.26

(730) **FARMINA S.R.L., întreprindere cu capital străin, MD**

Str. Ciocana nr. 8, bloc 1,

MD-2044, Chișinău, Republica Moldova

(540)

## SENADEXIN

(511) NCL(11-2018)

05 - produse farmaceutice, medicale și de uz veterinar; produse igienice de uz medical; substanțe și alimente dietetice de uz medical sau veterinar, alimente pentru sugari; suplimente dietetice pentru oameni și animale; plasturi, materiale pentru pansamente; materiale pentru plombarea dinților, ceară dentară; dezinfectante; produse pentru distrugerea animalelor dăunătoare; fungicide, erbicide.

(210) **042858**

(220) 2018.07.26

(730) **FARMINA S.R.L., întreprindere cu capital străin, MD**

Str. Ciocana nr. 8, bloc 1,

MD-2044, Chișinău, Republica Moldova

(540)

## СтопХельминт

(511) NCL(11-2018)

05 - produse farmaceutice, medicale și de uz veterinar; produse igienice de uz medical; substanțe și alimente dietetice de uz medical sau veterinar, alimente pentru sugari; suplimente dietetice pentru oameni și animale; plasturi, materiale pentru pansamente; materiale pentru plombarea dinților, ceară dentară; dezinfectante; produse pentru distrugerea animalelor dăunătoare; fungicide, erbicide.

(531) CFE(8) 28.05.00.

(210) **042859**

(220) 2018.07.26

(730) **FARMINA S.R.L., întreprindere cu capital străin, MD**

Str. Ciocana nr. 8, bloc 1,

MD-2044, Chișinău, Republica Moldova

(540)

## StopHelmint

(511) NCL(11-2018)

05 - produse farmaceutice, medicale și de uz veterinar; produse igienice de uz medical; substanțe și alimente dietetice de uz medical sau veterinar, alimente pentru sugari; suplimente dietetice pentru oameni și animale; plasturi, materiale pentru pansamente; materiale pentru plombarea dinților, ceară dentară; dezinfectante; produse pentru distrugerea animalelor dăunătoare; fungicide, erbicide.



- (210) **042860**  
 (220) 2018.07.26  
 (730) **GOLBAN Igor, MD**  
 Str. Cotovschi nr. 84, MD-4214, Carahasani,  
 Ștefan-Vodă, Republica Moldova  
 (540)



- (511) NCL(11-2018)  
 29 - carne, pește, păsări și vânat; extracte din carne; fructe și legume conservate, congelate, uscate și fierte; jeleuri, dulcețuri, compoturi, ouă, lapte și produse lactate; uleiuri și grăsimi de uz alimentară;  
 30 - cafea, ceai, cacao și înlocuitori de cafea; orez, tapioca și sago; făină și preparate din cereale; pâine, produse de patiserie și cofetărie; înghețată comestibilă; zahăr, miere, sirop de melasă; drojdie, praf de copt; sare; muștar; oțet, sosuri (condimente); mirodenii; gheață (apă înghețată);  
 31 - produse agricole, de acvacultură, horticoale și forestiere brute și neprelucrate; cereale și semințe crude și neprelucrate; fructe și legume proaspete, ierburi proaspete; plante și flori naturale; bulbi, răsaduri și semințe pentru plantare; animale vii; hrană și băuturi pentru animale; malț.  
 (531) CFE(8) 05.05.16; 05.05.20; 05.05.21; 05.07.01; 05.07.06; 27.05.10.

- (210) **042861**  
 (220) 2018.07.24  
 (730) **PRO AGRICULTURĂ DURABILĂ S.R.L., MD**  
 MD-4816, Hrușova, Criuleni,  
 Republica Moldova

(540)

# AGRO ZUM

- (511) NCL(11-2018)  
 35 - publicitate; gestiunea afacerilor comerciale; administrare comercială; lucrări de birou;  
 44 - servicii medicale; servicii veterinare; servicii de igienă și de îngrijire a frumuseții pentru oameni sau animale; servicii de agricultură, horticultură și silvicultură.  
 (531) CFE(8) 03.13.05; 14.03.01; 14.03.09; 26.05.02; 27.01.04; 27.03.15; 27.05.17.

- (210) **042862**  
 (220) 2018.07.24  
 (730) **WINE-TRADEMARKS S.R.L., MD**  
 Str. A. Lupan nr. 4, ap. 2,  
 MD-2059, Chișinău, Republica Moldova  
 (540)

## FIRE&ICE

- (511) NCL(11-2018)  
 32 - bere; ape minerale și gazoase și alte băuturi nealcoolice; băuturi din fructe și sucuri de fructe; siropuri și alte preparate pentru fabricarea băuturilor;  
 33 - băuturi alcoolice (cu excepția berii).

- (210) **042867**  
 (220) 2018.07.25  
 (730) **PONEATOVSKI Iliia, MD**  
 Str. Calea Orheiului nr. 101/2,  
 MD-2020, Chișinău, Republica Moldova

(540)



(591) Culori revendicate: negru, roșu, alb.

(511) NCL(11-2018)

07 - mașini, mașini-unelte, scule cu acționare mecanică; motoare, cu excepția celor pentru vehiculele terestre; cuplaje și organe de transmisie, cu excepția celor pentru vehiculele terestre; instrumente agricole, altele decât cele acționate manual; incubatoare pentru ouă; mașini automate de vânzare;

35 - publicitate; gestiunea afacerilor comerciale; administrare comercială; lucrări de birou;

37 - construcții; reparații; servicii de instalare.

(531) CFE(8) 18.01.09; 18.01.23; 26.11.21; 27.05.01; 29.01.13.

(210) **042868**

(220) 2018.07.25

(730) **POIMȚEVA Ecaterina, MD**

Str-la S. Lazo nr. 5A,  
MD-3300, Tiraspol, Republica Moldova

(540)



# KATRIN HARUTA

(591) Culori revendicate: roșu, roz, alb, negru.

(511) NCL(11-2018)

03 - produse cosmetice pentru machiaj și pentru îngrijirea genelor și sprâncenelor;

21 - pensule de uz cosmetic.

(531) CFE(8) 26.01.18; 26.01.20; 27.05.01.

(210) **042869**

(220) 2018.07.26

(730) **VINURI IALOVENI S.A., MD**

Str. Alexandru cel Bun nr. 4,  
MD-6801, Ialoveni, Republica Moldova

(540)

# XOK

(511) NCL(11-2018)

33 - băuturi alcoolice (cu excepția berii).

(531) CFE(8) 28.05.00.

(210) **042870**

(220) 2018.07.26

(730) **TIREX BRILLIANCE S.R.L., MD**

Str. Columna nr. 90,  
MD-2012, Chișinău, Republica Moldova

(540)



(526) Elementele mărcii asupra cărora solicitantul declară că renunță la invocarea oricărui drept exclusiv: "GERMAN OIL", cu excepția executării grafice deosebite.

(591) Culori revendicate: alb, negru, sur.

(511) NCL(11-2018)

35 - promovarea și comercializarea uleiurilor de proveniență germană.

(531) CFE(8) 01.15.15; 24.07.23; 27.05.04; 27.05.17.

(210) **042872**

(220) 2018.07.26

(730) **MACAREAN Valeri, MD**

Str. Valea Dicescu nr. 5,  
MD-2009, Chișinău, Republica Moldova

**MACAREAN Garighen, MD**

Str. Valea Dicescu nr. 10,  
MD-2009, Chișinău, Republica Moldova

(540)



# GRAND OPTICA

(511) NCL(11-2018)

- 09 - aparate și instrumente științifice, nautice, geodezice, fotografice, cinematografice, optice, de cântărire, de măsurare, de semnalizare, de control (verificare), de siguranță (salvare) și didactice; aparate și instrumente pentru conducerea, distribuirea, transformarea, acumularea, reglarea sau comanda curentului electric; aparate pentru înregistrarea, transmiterea, reproducerea sunetului sau imaginilor; suporturi de înregistrare magnetice, discuri acustice; compact-discuri, DVD-uri și alte suporturi digitale de înregistrare; mecanisme pentru aparate cu preplată; mașini înregistratoare de încasat, mașini de calcul, echipament de prelucrare a datelor, calculatoare; software de calculatoare; extinctoare;
- 35 - publicitate; gestiunea afacerilor comerciale; administrare comercială; lucrări de birou;
- 44 - servicii medicale; servicii veterinare; servicii de igienă și de îngrijire a frumuseții pentru oameni sau animale; servicii de agricultură, horticultură și silvicultură.
- (531) CFE(8) 05.13.04; 25.01.06; 26.01.18; 27.05.22.

(210) **042873**

(220) 2018.07.26

(730) **MAX&CO DENT S.R.L., MD**

Str. Nicolai Zelinski nr. 15/4,  
MD-2038, Chișinău, Republica Moldova

(540)

(511) NCL(11-2018)

- 35 - publicitate; gestiunea afacerilor comerciale; administrare comercială; lucrări de birou;
- 44 - servicii medicale; servicii veterinare; servicii de igienă și de îngrijire a frumuseții pentru oameni sau animale; servicii de agricultură, horticultură și silvicultură.
- (531) CFE(8) 02.09.10; 24.15.11; 24.15.21; 26.11.21; 27.05.08.

(210) **042874**

(220) 2018.07.27

(730) **NATAHOUSE S.R.L., MD**

MD-6811, Bardar, Ialoveni,  
Republica Moldova

(540)

(511) NCL(11-2018)

- 24 - textile și înlocuitori de textile; lenjerie de uz casnic; draperii din materiale textile sau plastice;
- 25 - îmbrăcăminte, încălțăminte, articole care servesc la acoperirea capului;
- 35 - publicitate; gestiunea afacerilor comerciale; administrare comercială; lucrări de birou.
- (531) CFE(8) 25.01.05; 25.01.25; 26.04.07; 26.04.09; 27.05.01.

(210) **042875**

(220) 2018.07.27

(730) **ENERSAN FAMILY S.R.L., MD**

Str. Nistreana nr. 17, ap. 1,  
MD-3506, Orhei, Republica Moldova

(540)



(511) NCL(11-2018)

30 - cafea, ceai, cacao și înlocuitori de cafea; orez, tapioca și sago; făină și preparate din cereale; pâine, produse de patiserie și cofetărie; înghețată comestibilă; zahăr, miere, sirop de melasă; drojdie, praf de copt; sare; muștar; oțet, sosuri (condimente); mirodenii; gheață (apă înghețată).

(531) CFE(8) 24.07.11; 25.01.06; 27.05.01.

(210) **042878**

(220) 2018.07.24

(730) **Allert & Co S.R.L., MD**

Bd. Moscova nr. 12, ap. 25,  
MD-2009, Chișinău, Republica Moldova

(540)

## Julia Allert

(511) NCL(11-2018)

25 - îmbrăcăminte, încălțăminte, articole care servesc la acoperirea capului.

(210) **042881**

(220) 2018.07.30

(730) **ALBOT Natalia, MD**

Str. Albișoara nr. 80/6, ap. 110,  
MD-2005, Chișinău, Republica Moldova

(540)



(591) Culori revendicate: albastru-violet, roșu, negru.

(511) NCL(11-2018)

25 - îmbrăcăminte, încălțăminte, articole care servesc la acoperirea capului;

35 - publicitate; gestiunea afacerilor comerciale; administrare comercială; lucrări de birou.

(531) CFE(8) 05.05.20; 05.05.21; 26.03.05; 26.03.11; 26.11.07; 27.05.01; 29.01.13.

(210) **042884**

(220) 2018.08.01

(730) **HRIPTULOV Serghei, MD**

Str. Costiujeni nr. 6, ap. 15,  
MD-2019, Chișinău, Republica Moldova

(540)

## Internet on the internet internet within the system Corporation

(511) NCL(11-2018)

42 - servicii științifice și tehnologice, precum și servicii de cercetare și de creație, referitoare la acestea; servicii de analiză și cercetare industrială; crearea și dezvoltarea hardware și software de calculator.

(210) **042895**  
(220) 2018.08.03  
(730) **MICROINVEST S.R.L., întreprindere mixtă, organizație de microfinanțare, MD**  
Bd. Renașterii Naționale nr. 12,  
MD-2024, Chișinău, Republica Moldova  
(540)

(210) **042896**  
(220) 2018.08.03  
(730) **MICROINVEST S.R.L., întreprindere mixtă, organizație de microfinanțare, MD**  
Bd. Renașterii Naționale nr. 12,  
MD-2024, Chișinău, Republica Moldova  
(540)

## UN PARTENER DE ÎNCREDERE

(511) NCL(11-2018)  
35 - publicitate; gestiunea afacerilor comerciale; administrare comercială; lucrări de birou;  
36 - asigurări; afaceri financiare; afaceri monetare; afaceri imobiliare;  
39 - transport; ambalarea și depozitarea mărfurilor; organizarea de călătorii.

## НАДЕЖНЫЙ ПАРТНЁР

(511) NCL(11-2018)  
35 - publicitate; gestiunea afacerilor comerciale; administrare comercială; lucrări de birou;  
36 - asigurări; afaceri financiare; afaceri monetare; afaceri imobiliare;  
39 - transport; ambalarea și depozitarea mărfurilor; organizarea de călătorii.  
(531) CFE(8) 28.05.00.

## Mărci înregistrate în baza cererilor acceptate parțial

(111) **31136**  
 (151) 2018.06.22  
 (181) 2026.12.02  
 (210) 039827  
 (220) 2016.12.02  
 (730) **GIULIO MORTARA S.R.L., MD**  
 Bd. Mircea cel Bătrîn nr. 21,  
 MD-2042, Chișinău, Republica Moldova  
 (540)



(526) Elementele mărcii asupra cărora nu se extinde dreptul exclusiv: "cosmetică naturală", cu excepția executării grafice deosebite.  
 (511) NCL(10-2016)  
 35 - publicitate; gestiunea afacerilor comerciale; administrare comercială; lucrări de birou.  
 (531) CFE(5) 05.05.02; 05.05.19; 05.05.20; 05.05.21; 27.03.11; 27.05.10.

(111) **31137**  
 (151) 2018.06.22  
 (181) 2027.01.16  
 (210) 039995  
 (220) 2017.01.16  
 (730) **PROCOPCIUC Denis, RO**  
 Str. Crișului nr. 6, bl. D16, sc. B, ap. 21,  
 Mun. Brașov, Jud. Brașov, România  
 (540)

## VOCEA BASARABIEI

(526) Elementele mărcii asupra cărora nu se extinde dreptul exclusiv: "BASARABIEI".

(511) NCL(11-2017)  
 35 - publicitate; gestiunea afacerilor comerciale; administrare comercială; lucrări de birou;  
 38 - telecomunicații;  
 41 - educație; instruire; divertisment; activități sportive și culturale.

(111) **31141**  
 (151) 2018.06.23  
 (181) 2027.01.31  
 (210) 040074  
 (220) 2017.01.31  
 (730) **CREȚU Sergiu, MD**  
 Str. Botanica Veche nr. 2, ap. 26,  
 MD-2062, Chișinău, Republica Moldova  
 (540)

(591) Culori revendicate: albastru, galben.  
 (511) NCL(11-2017)  
 01 - produse chimice destinate industriei, științelor, fotografiei, agriculturii, horticulturii și silviculturii; rășini artificiale în stare brută, materiale plastice în stare brută; îngrășăminte pentru pământ; compoziții extincatoare; preparate pentru călirea și sudura metalelor; produse chimice destinate conservării alimentelor, materiale tanante; adezivi (materiale de lipit) destinați industriei;  
 02 - vopsele, firnisuri, lacuri; substanțe de protecție contra ruginii și contra deteriorării lemnului; materiale colorante; mordanți; rășini naturale în stare brută; metale sub formă de foițe și sub formă de pudră pentru pictori, decoratori, tipografi și artiști;  
 04 - uleiuri și grăsimi industriale; lubrifianti; produse pentru absorbția, umezirea și compactarea pulberilor; combustibili (inclusiv benzină pentru motoare) și substanțe pentru iluminat; lumânări și fitiluri pentru iluminat;

- 06 - metale comune și aliajele lor; materiale de construcție metalice; construcții metalice transportabile; materiale metalice pentru căile ferate; cabluri și fire metalice neelectrice; produse de lăcătușărie și feronerie metalică; tuburi metalice; safeuri; produse metalice necuprinse în alte clase; minereuri;
- 07 - mașini și mașini-unelte; motoare (cu excepția motoarelor pentru vehiculele terestre); cuplaje și organe de transmisie (cu excepția celor pentru vehiculele terestre); instrumente agricole, altele decât cele acționate manual; incubatoare pentru ouă; distribuitoare automate;
- 08 - scule și instrumente de mână acționate manual; cuțite, furculițe și linguri; arme albe; aparate de ras;
- 11 - aparate de iluminat, de încălzit, de producere a vaporilor, de gătit, de refrigerare, de uscare, de ventilare, de distribuire a apei și instalații sanitare;
- 17 - cauciuc, gutapercă, gumă, azbest, mică și produse din aceste materiale necuprinse în alte clase; produse din materiale plastice semiprelucrate; materiale de călăfătuire, etanșare și izolare, conducte flexibile nemetalice;
- 19 - materiale de construcție nemetalice; conducte rigide nemetalice pentru construcție; asfalt, smoală și bitum; construcții nemetalice transportabile; monumente nemetalice;
- 20 - mobile, oglinzi, rame; produse (necuprinse în alte clase) din lemn, plută, trestie, stuf, răchita, corn, os, fildeș, fanoane de balenă, solzi, ambră, sidex, spumă de mare, înlocuitori ai tuturor acestor materiale sau din materiale plastice;
- 21 - ustensile și recipiente pentru menaj sau bucătărie; piepteni și bureți; perii (cu excepția pensulelor); material pentru perii; material pentru curățare; bureți metalici; sticlă brută sau semiprelucrată (cu excepția sticlei de construcție); sticlărie, porțelan și faianță necuprinse în alte clase;
- 22 - frânghii, sfori, plase, corturi, prelate, vele, saci (necuprinse în alte clase); materiale de umplutură (cu excepția cauciucului sau materialelor plastice); materiale textile fibroase brute.

(531) CFE(7) 27.05.11; 29.01.12.

- (111) **31142**  
 (151) 2018.06.23  
 (181) 2027.01.26  
 (210) 040106  
 (220) 2017.01.26  
 (730) **ȚURCAN Oleg, MD**  
 Str. Alba-Iulia nr. 184, bloc 4, ap. 14,  
 MD-2071, Chișinău, Republica Moldova  
**SCURTU Ion, MD**  
 Str. Independenței nr. 36, ap. 1,  
 MD-2072, Chișinău, Republica Moldova
- (540)

## GIZLADY

- (511) NCL(11-2017)
- 03 - preparate pentru albit și alte substanțe pentru spălat; preparate pentru curățare, lustruire, degresare și șlefuire; săpunuri nemedicale; parfumerie, uleiuri esențiale, produse cosmetice nemedicinale, loțiuni nemedicinale pentru păr; produse nemedicinale pentru îngrijirea dinților;
- 05 - produse farmaceutice, medicale și veterinare; produse igienice pentru medicină; substanțe și alimente dietetice de uz medical sau veterinar, alimente pentru sugari; suplimente dietetice pentru oameni și animale; plasturi și materiale pentru pansamente; materiale pentru plombarea dinților și pentru mulaje dentare; dezinfectante; produse pentru distrugerea animalelor dăunătoare; fungicide, erbicide;
- 16 - hârtie și carton; produse de imprimare; articole pentru legătorie; fotografii; papetărie și articole de birou (cu excepția mobilelor); adezivi (materiale de lipit) pentru papetărie sau menaj; materiale pentru pictură și artiști; pensule; materiale de instruire sau învățământ; folii, pelicule și pungi de plastic pentru ambalare și împachetare; caractere tipografice; clișee.

(111) **31143**  
 (151) 2018.06.23  
 (181) 2027.02.20  
 (210) 040201  
 (220) 2017.02.20  
 (730) **L-FITNESS GRUP S.R.L., MD**  
 Str. Miron Costin nr. 25,  
 MD-2068, Chişinău, Republica Moldova  
 (540)



(526) Elementele mărcii asupra cărora nu se extinde dreptul exclusiv: "SPORT", "MARKET", cu excepția executării grafice deosebite.  
 (591) Culori revendicate: alb, roșu.  
 (511) NCL(11-2017)  
 35 - publicitate; gestiunea afacerilor comerciale; administrare comercială; lucrări de birou; servicii operaționale on-line de negociere, inclusiv de operare on-line pe piețe pentru vânzătorii de produse și/sau servicii; servicii de negociere on-line în care vânzătorul afișează produsele care urmează să fie oferite spre vânzare, pentru care cererea de ofertă se face prin intermediul Internetului, pentru a facilita vânzarea de produse și servicii printr-o rețea de calculatoare, furnizarea de feedback evaluativ și evaluări de produse și servicii ale vânzătorilor, evaluarea valorii și a prețurilor produselor și a serviciilor oferite de vânzătorii, evaluarea performanței cumpărătorilor și vânzătorilor, servicii de livrare, precum și experiența globală de negociere în legătură cu acestea; servicii de publicitate, servicii de comercializare pentru terți prestate de supermarketuri, hipermarketuri, buticuri, magazine, gherete, chioșcuri și tarabe;

41 - educație; instruire; divertisment; activități sportive și culturale.  
 (531) CFE(7) 26.04.01; 26.04.18; 27.05.01; 29.01.12.

(111) **31144**  
 (151) 2018.06.23  
 (181) 2027.07.18  
 (210) 040887  
 (220) 2017.07.18  
 (730) **VERT-APEX S.R.L., societate comercială, MD**  
 Calea Orheiului nr. 20/1,  
 MD-2059, Chişinău, Republica Moldova  
 (540)



(526) Elementele mărcii asupra cărora nu se extinde dreptul exclusiv: "SOLUȚII COMPLEXE ÎN CONSTRUCȚII", cu excepția executării grafice deosebite.  
 (591) Culori revendicate: albastru-închis, violet.  
 (511) NCL(11-2017)  
 01 - produse chimice destinate industriei, științelor, fotografiei, agriculturii, horticulturii și silviculturii; rășini artificiale în stare brută, materiale plastice în stare brută; îngrășăminte pentru pământ; compoziții extincatoare; preparate pentru călirea și sudura metalelor; produse chimice destinate conservării alimentelor, materiale tanante; adezivi (materiale de lipit) destinați industriei;  
 37 - construcții; reparații; servicii de instalații; toate serviciile sus-menționate, cu excepția instalării, reparării și întreținerii mașinilor de spălat vase și sistemelor de comandă.  
 (531) CFE(7) 26.03.04; 26.03.05; 26.03.23; 27.05.10; 29.01.12.

(111) **31149**  
 (151) 2018.06.26  
 (181) 2027.07.14  
 (210) 040879  
 (220) 2017.07.14  
 (730) **COMANAC Ion, MD**  
 Str. acad. Nicolae Corlăteanu nr. 12,  
 MD-2045, Chişinău, Republica Moldova



(540)

**LAIOLA**

(511) NCL(11-2017)

- 06 - metale comune și aliajele lor; minereuri; materiale metalice pentru construcții; construcții metalice transportabile; cabluri și fire metalice neelectrice; produse de feronerie metalică; containere metalice pentru depozitare sau transportare; seifuri;
- 11 - aparate de iluminat, de încălzit, de producere a vaporilor, de gătit, de refrigerare, de uscare, de ventilare, de distribuire a apei și instalații sanitare;
- 37 - construcții; reparații; servicii de instalații.

(111) **31155**

(151) 2018.06.30

(181) 2027.01.26

(210) 040105

(220) 2017.01.26

(730) **ȚURCAN Oleg, MD**

Str. Alba-Iulia nr. 184, bloc 4, ap. 14,  
MD-2071, Chișinău, Republica Moldova

**SCURTU Ion, MD**

Str. Independenței nr. 36, ap. 1,  
MD-2072, Chișinău, Republica Moldova

(540)

**PROACTIVE**

(511) NCL(11-2017)

- 05 - produse farmaceutice, medicale și veterinare, cu excepția preparatelor pentru tratamentul acnelor; produse igienice pentru medicină; substanțe și alimente dietetice de uz medical sau veterinar, alimente pentru sugari; suplimente dietetice pentru oameni și animale; plasturi și materiale pentru pansamente; materiale pentru plombarea dinților și pentru mulaje dentare; dezinfectante; produse pentru distrugerea animalelor dăunătoare; fungicide, erbicide;
- 35 - publicitate; gestiunea afacerilor comerciale; administrare comercială; lucrări de birou.

(111) **31156**

(151) 2018.06.30

(181) 2027.06.28

(210) 040823

(220) 2017.06.28

(730) **ARIF FRANCK CHARLES, AE**

Dubay, Grand Hyatt Res-1007, Emiratele  
Arabe Unite

(540)



(526) Elementele mărcii asupra cărora nu se extinde dreptul exclusiv: "Twist cone", cu excepția executării grafice deosebite.

(511) NCL(11-2017)

- 30 - cafea, ceai, cacao și înlocuitori de cafea; orez, tapiocă și sago; făină și preparate făcute din cereale; pâine, produse de patiserie și cofetărie; înghețată; zahăr, miere, sirop de melasă; drojdie, praf de copt; sare; muștar; oțet, sosuri (condimente); mirodenii; gheață.

(531) CFE(7) 01.15.23; 08.01.18; 08.01.19; 26.01.18; 26.01.20; 27.05.03.

(111) **31157**

(151) 2018.06.30

(181) 2027.06.28

(210) 040824

(220) 2017.06.28

(730) **ARIF FRANCK CHARLES, AE**

Dubay, Grand Hyatt Res-1007, Emiratele  
Arabe Unite

(540)



(526) Elementele mărcii asupra cărora nu se extinde dreptul exclusiv: "Sorbetto", "Maxi", cu excepția executării grafice deosebite.

(511) NCL(11-2017)

30 - cafea, ceai, cacao și înlocuitori de cafea; orez, tapiocă și sago; făină și preparate făcute din cereale; pâine, produse de patiserie și cofetărie; înghețată; zahăr, miere, sirop de melasă; drojdie, praf de copt; sare; muștar; oțet, sosuri (condimente); mirodenii; gheață.

(531) CFE(7) 08.01.18; 08.01.19; 26.01.18; 26.01.20; 27.05.03.

(111) **31167**

(151) 2018.06.30

(181) 2023.11.06

(210) 033972

(220) 2013.11.06

(730) **Amber IP Brands Sàrl, a company organized under the laws of Switzerland, CH**

Avenue Reverdil 14, 1260 NYON, Elveția

(540)



(591) Culori revendicate: verde-deschis, verde-închis, auriu, auriu-deschis, auriu-închis, alb, gri.

(511) NCL(10-2013)

32 - bere; ape minerale și gazoase și alte băuturi nealcoolice; băuturi din fructe și sucuri de fructe; siropuri și alte preparate pentru fabricarea băuturilor; toate produsele menționate fabricate în conformitate cu tradițiile și rețetele rusești;

33 - băuturi alcoolice (cu excepția berii); votcă, băuturi pe bază de spirt, băuturi pe bază de votcă și cocteiluri cu votcă; toate produsele menționate fabricate în conformitate cu tradițiile și rețetele rusești;

43 - servicii de aprovizionare cu alimente și băuturi, servicii de baruri și de baruri de cocteiluri, servicii de cluburi, de restaurante, aprovizionare cu alimente și băuturi; toate fabricate în conformitate cu tradițiile și rețetele rusești.

(531) CFE(5) 02.01.20; 03.03.17; 24.07.01; 25.01.15; 25.07.01; 26.01.06; 26.04.07; 26.04.09; 27.05.02; 29.01.15.

(111) **31169**

(151) 2018.07.02

(181) 2027.04.11

(210) 040483

(220) 2017.04.11

(730) **KOVALOV Maksym, UA**

Vul. Dragomyrova 16, kv. 212, 01014, Kyiv, Ucraina

(540)

**CALNIT**

(511) NCL(11-2017)

- 01 - produse chimice destinate industriei, științelor, fotografiei, agriculturii, horticulturii și silviculturii; rășini artificiale în stare brută, materiale plastice în stare brută; compoziții extincatoare; preparate pentru călirea și sudura metalelor; produse chimice destinate conservării alimentelor, materiale tanante; adezivi (materiale de lipit) destinați industriei;
- 05 - produse farmaceutice, medicale și veterinare; produse igienice pentru medicină; substanțe și alimente dietetice de uz medical sau veterinar, alimente pentru sugari; suplimente dietetice pentru oameni și animale; plasturi și materiale pentru pansamente; materiale pentru plombarea dinților și pentru mulaje dentare; dezinfectante; produse pentru distrugerea animalelor dăunătoare; fungicide, erbicide.

(111) **31173**

(151) 2018.06.30

(181) 2027.10.05

(210) 041297

(220) 2017.10.05

(730) **CILAG GMBH INTERNATIONAL, CH**

Gubelstrasse 34, 6300, Zug, Elveția

(540)



- (526) Elementele mărcii asupra cărora nu se extinde dreptul exclusiv: "ФОРМУЛА", "ФИТО", "БРОННО", cu excepția executării grafice deosebite.

(511) NCL(11-2017)

- 05 - produse farmaceutice și pe bază de plante medicinale pentru ameliorarea și prevenirea bolilor căilor respiratorii superioare, faringitei, anginei, tusei și simptomelor de răceală.
- (531) CFE(7) 01.03.09; 01.13.15; 01.15.09; 01.15.15; 05.03.16; 05.07.12; 05.07.22; 26.05.15; 27.05.01; 28.05.00.

(111) **31174**

(151) 2018.06.30

(181) 2027.10.06

(210) 041299

(220) 2017.10.06

(730) **BUSUIOC Sergiu, MD**

Bd. Dacia nr. 44, ap. 126,

MD-2062, Chișinău, Republica Moldova

(540)

**BOOM**

(511) NCL(11-2017)

- 30 - cafea, ceai, cacao și înlocuitori de cafea; orez, tapiocă și sago; făină și preparate făcute din cereale; pâine, produse de patiserie; zahăr, miere, sirop de melasă; drojdie, praf de copt; sare; muștar; oțet, sosuri (condimente); mirodenii; gheață.

(111) **31199**

(151) 2018.07.06

(181) 2027.04.18

(210) 040521

(220) 2017.04.18

(730) **RUSSU Ion, MD**

Str. București nr. 91/1,

MD-2012, Chișinău, Republica Moldova

(540)

**ELECTROECONOM**

(511) NCL(11-2017)

- 35 - publicitate; gestiunea afacerilor comerciale; administrare comercială; lucrări de birou; comercializarea mărfurilor;
- 37 - construcții; reparații; servicii de instalații;

39 - transport; ambalarea și depozitarea mărfurilor; organizarea călătoriilor.

(111) **31200**

(151) 2018.07.05

(181) 2027.07.24

(210) 040919

(220) 2017.07.24

(730) **JARDAN Vladimir, MD**

Str. Romană nr. 4, bloc 1, ap. 38,  
MD-2005, Chișinău, Republica Moldova

(540)

## ȚARA MEA

(511) NCL(11-2017)

29 - carne, pește, păsări și vânat; extracte din carne; fructe și legume conservate, congelate, uscate și fierte; jeleuri, dulcețuri, compoturi, ouă, lapte și produse lactate; uleiuri și grăsimi comestibile;

30 - cafea, ceai, cacao și înlocuitori de cafea; orez, tapiocă și sago; făină și preparate făcute din cereale; pâine, produse de patiserie și cofetărie; înghețată; zahăr, miere, sirop de melasă; drojdie, praf de copt; sare; muștar; oțet, sosuri (condimente); mirodenii; gheață.

(111) **31201**

(151) 2018.07.06

(181) 2027.04.06

(210) 040459

(220) 2017.04.06

(730) **GALUPA Dumitru, MD**

Str. Studenților nr. 9, bloc 20, ap. 41,  
MD-2068, Chișinău, Republica Moldova

(540)

**PHYTO**  
F I L T E R S

(526) Elementele mărcii asupra cărora nu se extinde dreptul exclusiv: "FILTERS", cu excepția executării grafice deosebite.

(511) NCL(11-2017)

11 - aparate de distribuire a apei și instalații sanitare.

(531) CFE(7) 05.03.13; 05.03.15; 27.05.04; 27.05.11.

(111) **31205**

(151) 2018.07.10

(181) 2027.04.06

(210) 040458

(220) 2017.04.06

(730) **GALUPA Dumitru, MD**

Str. Studenților nr. 9, bloc 20, ap. 41,  
MD-2068, Chișinău, Republica Moldova

(540)

## PHYTOMIX

(511) NCL(11-2017)

01 - produse chimice destinate industriei, științelor, fotografiei; rășini artificiale în stare brută, materiale plastice în stare brută; compoziții extinctoare; preparate pentru călirea și sudura metalelor; produse chimice destinate conservării alimentelor, materiale tanante; aditivi (materiale de lipit) destinați industriei;

11 - aparate de iluminat, de încălzit, de producere a vaporilor, de gătit, de refrigerare, de uscare, de ventilare, de distribuire a apei și instalații sanitare;

30 - cafea, ceai, cacao și înlocuitori de cafea; orez, tapiocă și sago; făină și preparate făcute din cereale; pâine, produse de patiserie și cofetărie; înghețată; zahăr, miere, sirop de melasă; drojdie, praf de copt; sare; muștar; oțet, sosuri (condimente); mirodenii; gheață.

(111) **31227**

(151) 2018.07.15

(181) 2027.10.23

(210) 041384

(220) 2017.10.23

(730) **BIROUL DE CREDIT S.R.L.,  
întreprindere mixtă, MD**

Str. Alexandru cel Bun nr. 49,  
MD-2012, Chișinău, Republica Moldova

(540)



(526) Elementele mărcii asupra cărora nu se extinde dreptul exclusiv: "Biroul de Credit", cu excepția executării grafice deosebite.

(511) NCL(11-2017)

36 - asigurări; afaceri financiare; afaceri monetare; afaceri imobiliare.

(531) CFE(7) 20.07.02; 26.02.12; 26.03.05; 26.03.23; 26.07.17; 27.05.01.

35 - publicitate; gestiunea afacerilor comerciale; administrare comercială; lucrări de birou.

(531) CFE(7) 02.01.04; 02.01.23; 20.05.15; 20.05.16; 25.01.15; 26.04.17; 26.04.18; 27.05.10; 27.07.01; 28.05.00; 29.01.15.

(111) **31248**

(151) 2018.07.06

(181) 2027.04.04

(210) 040439

(220) 2017.04.04

(730) **AETOS-BORDEI S.R.L.,**  
**societate comercială, MD**

Str. Rabbi Țirilson nr. 4,  
MD-2005, Chișinău, Republica Moldova

(540)



(526) Elementele mărcii asupra cărora nu se extinde dreptul exclusiv: toate elementele verbale și cifrele, cu excepția "AETOS-BORDEI", "KA3AK", "POBEDA" și a executării grafice deosebite.

(591) Culori revendicate: alb, roșu, albastru, negru, cafeniu.

(511) NCL(11-2017)

34 - chibrituri;

(111) **31249**

(151) 2018.07.06

(181) 2027.06.18

(210) 040770

(220) 2017.06.18

(730) **NUGA BEST PLUS S.R.L., MD**

Str. Alecu Russo nr. 59/2, ap. 75,  
MD-2044, Chișinău, Republica Moldova

(540)



(526) Elementele mărcii asupra cărora nu se extinde dreptul exclusiv: "Best", cu excepția executării grafice deosebite.

(591) Culori revendicate: negru, alb, roz.

(511) NCL(11-2017)

03 - preparate pentru albit și alte substanțe pentru spălat; preparate pentru curățare, lustruire, degresare și șlefuire; săpunuri nemedicale; parfumerie, uleiuri esențiale, produse cosmetice nemedicinale, loțiuni nemedicinale pentru păr; produse nemedicinale pentru îngrijirea dinților;

10 - aparate și instrumente chirurgicale, medicale, dentare și veterinare; membre, ochi și dinți artificiali, articole ortopedice; materiale de sutură; dispozitive terapeutice și dispozitive pentru asistență, adaptate nevoilor persoanelor cu dizabilități; aparate de masaj; aparate, dispozitive și articole pentru sugari; aparate, dispozitive și articole pentru activitatea sexuală;

35 - publicitate; gestiunea afacerilor comerciale; administrare comercială; lucrări de birou;

44 - servicii medicale; servicii veterinare; servicii de igienă și de îngrijire a frumuseții pentru oameni sau animale; servicii de agricultură, horticultură și de silvicultură.

(531) CFE(7) 26.01.01; 26.01.16; 26.11.02; 26.11.12; 27.05.01; 29.01.13.

(111) **31250**  
 (151) 2018.07.08  
 (181) 2027.08.04  
 (210) 040948  
 (220) 2017.08.04  
 (730) **SOLCAN Mihail, MD**  
 Str. Ion Creangă nr. 1, MD-2019,  
 Codru, Chișinău, Republica Moldova  
 (540)

### HOLCOBATCH RED

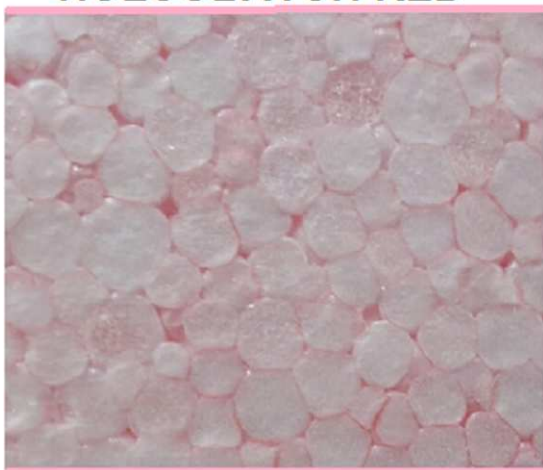

(526) Elementele mărcii asupra cărora nu se extinde dreptul exclusiv: toate elementele, cu excepția cuvântului "HOLCOBATCH" și a executării grafice deosebite.  
 (591) Culori revendicate: alb, roz, negru.  
 (511) NCL(11-2017)  
 17 - cauciuc, gutapercă, gumă, azbest, mică și înlocuitori ai acestor materiale, neprelucrate și semiprelucrate; produse din materiale plastice și rășini semiprelucrate; materiale de călăfătuire, etanșare și izolare; conducte, tuburi și furtunuri flexibile nemetalice.  
 (531) CFE(7) 07.15.09; 07.15.20; 25.07.06; 25.07.08; 27.05.01; 29.01.13.

(111) **31251**  
 (151) 2018.07.10  
 (181) 2027.08.23  
 (210) 041059  
 (220) 2017.08.23  
 (730) **VERO-NADINA S.R.L., MD**  
 Str. Suveranității, nr. 61,  
 MD-6401, Nisporeni, Republica Moldova

(540)



(526) Elementele mărcii asupra cărora nu se extinde dreptul exclusiv: elementul figurativ (marcător de locație), cu excepția executării grafice deosebite.  
 (591) Culori revendicate: alb, negru, verde.  
 (511) NCL(11-2017)  
 04 - uleiuri și grăsimi industriale; lubrifianti; produse pentru absorbția, umezirea și compactarea pulberilor; combustibili (inclusiv benzină pentru motoare) și substanțe pentru iluminat; lumânări și fitiluri pentru iluminat;  
 37 - construcții; reparații; servicii de instalații;  
 39 - transport; ambalarea și depozitarea mărfurilor; organizarea călătoriilor.  
 (531) CFE(7) 24.17.25; 25.05.02; 26.07.03; 27.03.15; 27.05.24; 29.01.13.

(111) **31252**  
 (151) 2018.07.21  
 (181) 2027.04.21  
 (210) 040535  
 (220) 2017.04.21  
 (730) **Yongkang Xulang Industry and Trade Co., Ltd., CN**  
 No. 216 Meilong Road, Xicheng, Yongkang, Zhejiang, China  
 (540)



(511) NCL(11-2017)  
 08 - foarfeci de elagaj; unelte agricole manuale; dălți; dălți concave; scule de tăiere (unelte manuale); feliatoare de legume; rindele; cuți-

- te de rindea; lame pentru rindele; aparate pentru gravare; clești pentru dezizolarea cablurilor (unelte manuale); foarfeci; mașini de tuns animale (instrumente manuale); menghine; unelte manuale de grădinărit; maiuri (compactoare pentru pământ); clești; cricuri de mână; pompe de mână; unelte de mână, acționate manual; rame pentru fierăstraie de mână; mandrine (scule); chei de piulițe; leviere; toporiști; seringi pentru aplicarea insecticidelor; pulverizatoare pentru insecticide (unelte manuale); instrumente pentru culesul fructelor; lopățele de grădină; fiare (unelte neelectrice); pietre pentru ascuțire manuală; instrumente manuale pentru șlefuit; instrumente pentru ascuțit lame; mașini de găurit; rașpele (scule); tarozi (scule); discuri abrazive cu șmirghel; pile pentru unghii; pile-ac; fierăstraie pentru traforaj; cleștișori; clești de perforat; cuțițe demontabile (componente pentru unelte manuale); nituitoare (unelte); buterole (scule); lopeți (unelte manuale); sape pentru defrișare; pile; buciarde; ciocane (scule); unelte de gravat (unelte manuale); burghii pentru gravat; deschizătoare neelectrice de conserve; clești de unghii; sfredele; pânze de fierăstrău (părți de unelte); șurubelnițe; filiere (unelte); toate produsele susmenționate, cu excepția produselor care conțin diamante;
- 09 - fotometre; micrometre; diode electroluminescente (LED); convertizoare electrice; transformatoare electrice; baterii solare; căști de protecție; compasuri; rigle (instrumente de măsură); măști de protecție pentru muncitori; detectoare; disjunctoare; instrumente azimutale; mire de nivelment (instrumente de topografie); nivele cu bulă de aer; contoare de apă; contoare de gazolină; aparate de măsurare a presiunii; instrumente topografice; telemetre; aparate pentru măsurarea distanțelor; aparate de măsurare; aparate topografice; instrumente de nivelare; instrument de ghidare cu laser; contoare de gaz; condensatoare electrice; ampermetre; întrerupătoare; baterii galvanice; aparate electrice de măsurare; materiale pentru rețeaua de electricitate (fire, cabluri); fire electrice; cabluri electrice; încuietori electrice; cabluri cu fibră de carbon; balanțe; teodolite; aparate și instrumente de cântărit; contoare; dispozitive de testare a tensiunii; contoare de rotații; invertoare (electricitate); măsurători; colectoare electrice, altimetre; gazometre (instrumente de măsură); prize, fișe și alte dispozitive de cuplare (conexiuni electrice); perii de carbon.
- (531) CFE(7) 17.02.01; 17.02.02; 27.05.17; 28.05.00.
- 
- (111) **31253**  
 (151) 2018.07.21  
 (181) 2027.07.13  
 (210) 040882  
 (220) 2017.07.13  
 (730) **AXECOM PRIM S.R.L.,**  
**societate comercială, MD**  
 Str. 31 August nr. 13V,  
 MD-3900, Cahul, Republica Moldova
- (540)
- ## SATURN
- (511) NCL(11-2017)  
 07 - mașini și mașini-unelte; motoare (cu excepția motoarelor pentru vehiculele terestre); cuplaje și organe de transmisie (cu excepția celor pentru vehiculele terestre); instrumente agricole, altele decât cele acționate manual; incubatoare pentru ouă; distribuitoare automate; toate produsele susmenționate, cu excepția mașinilor de uz casnic (incluse în această clasă), în special aspiratoarelor, mașinilor electrice de spălat, mașinilor electrice de spălat rufe, mașinilor de spălat, mașinilor de spălat vase, mașinilor de călcat, procesoarelor de alimente, mixerelor electrice, cuțitelor electrice, extractoarelor de suc, mașinilor de tocat carne, morilor de cafea, uscătoarelor de spin; accesoriilor pentru autoturisme, și anume prizelor de scânteie, filtrelor de aer, filtrelor de ulei, compresoarelor, filtrelor de aer pentru motoare, filtrelor de ulei pentru motoare; motoarelor electrice pentru jaluzele; mașinilor și aparatelor (electrice) pentru șamponarea vehiculelor, covoarelor și tapițeriei; echipamentelor electrice de șamponare; mașinilor de uscat rufe, mașinilor de uscat haine;
- 12 - vehicule; aparate de locomotie terestră, aeriană sau navală; toate produsele susmenționate, cu excepția accesoriilor pentru autoturisme, și anume centurilor de siguranță, scaunelor pentru copii, scaunelor pentru sport, coarnelor de semnalizare, coarnelor multitone, dispozitivelor de siguranță împotriva furtului (mecanice), spoilerelor din față, spoilerelor din spate, jantelor, tamburilor pentru roți, pompelor de aer, oglinzilor, volanelor, huburilor, plăcuțelor de design din spate,

plăcuțelor de evacuare, grilajelor inserate din față, acoperișurilor de sticlă, ramelor de gheață, capacelor pentru scaune, capacelor de miel, rafturilor pentru bagaje, rafturilor pentru portbagaj, echipamentelor pentru coborârea șasiului (autovehiculelor), ventilatoarelor, tijelor de tracțiune, garniturilor de frână, pârghiilor de comandă, butoanelor de comandă, încuietorilor cu clapetă, jaluzelelor; accesoriilor pentru autovehicule, și anume sistemelor de alarmă.

- (111) **31254**  
 (151) 2018.07.21  
 (181) 2027.07.12  
 (210) 040912  
 (220) 2017.07.12  
 (730) **SLAVENA-LUX S.R.L., MD**  
 Str. Valea Bîcului nr. 1, bloc 1,  
 MD-2002, Chișinău, Republica Moldova  
 (540)



**SLAVENA**  
*Pacta sunt servanda*

- (526) Elementele mărcii asupra cărora nu se extinde dreptul exclusiv: "Pacta sunt servanda" și elementele figurative (marcatori de locație), cu excepția executării grafice deosebite.  
 (591) Culori revendicate: alb, negru, roșu.  
 (511) NCL(11-2017)  
 35 - publicitate; gestiunea afacerilor comerciale; administrare comercială; lucrări de birou.  
 (531) CFE(7) 18.07.20; 24.17.04; 24.17.25; 27.05.01; 29.01.13.

- (111) **31256**  
 (151) 2018.07.10  
 (181) 2026.10.20  
 (210) 039652  
 (220) 2016.10.20  
 (730) **Colgate-Palmolive Company, a Delaware company, US**  
 300 Park Avenue, New York, New York  
 10022, Statele Unite ale Americii  
 (540)



- (526) Elementele mărcii asupra cărora nu se extinde dreptul exclusiv: "MAX WHITE", cu excepția executării grafice deosebite.  
 (591) Culori revendicate: roșu, alb, albastru, cafeniu.  
 (511) NCL(10-2016)  
 03 - pastă de dinți; produse pentru îngrijirea dinților.  
 (531) CFE(5) 01.15.09; 01.15.21; 10.05.01; 20.05.15; 26.01.18; 26.11.08; 27.05.11; 29.01.14.

- (111) **31262**  
 (151) 2018.07.23  
 (181) 2027.02.27  
 (210) 040251  
 (220) 2017.02.27  
 (730) **Mary Kay Inc., corporație din statul Delaware, US**  
 16251 Dallas Parkway, Addison, Texas  
 75001, Statele Unite ale Americii  
 (540)

## MARY KAY PRO PALETTE

- (511) NCL(11-2017)  
 21 - ustensile cosmetice, tăvi, pudriere și casete vândute goale; pudre compacte; tăvi decorative; recipient și ustensile pentru uz casnic sau de bucătărie, toate produsele susmenționate, cu excepția instrumentelor și containerelor pentru aplicarea produselor care colorează părul.



(111) **31266**  
 (151) 2018.07.22  
 (181) 2027.11.02  
 (210) 041445  
 (220) 2017.11.02  
 (730) **CUJBĂ Oleg, MD**  
 Str. Paris nr. 34, bloc 2, ap. 15,  
 MD-2051, Chișinău, Republica Moldova  
 (540)

## LOTRIN

(511) NCL(11-2017)  
 01 - produse chimice destinate industriei, științelor, fotografiei, agriculturii, horticulturii și silviculturii; rășini artificiale în stare brută, materiale plastice în stare brută; îngrășăminte pentru pământ; compoziții extinctoare; preparate pentru călirea și sudura metalelor; produse chimice destinate conservării alimentelor, materiale tanante; adevizi (materiale de lipit) destinați industriei;  
 05 - dezinfectante; produse pentru distrugerea animalelor dăunătoare; fungicide, erbicide; toate produsele sus-menționate, cu excepția substanțelor antimucegai.

(111) **31275**  
 (151) 2018.07.13  
 (181) 2026.02.18  
 (210) 038385  
 (220) 2016.02.18  
 (730) **DINAS ALEXA S.R.L., societate comercială, MD**  
 Str. Ginta Latină nr. 17/3,  
 MD-2023, Chișinău, Republica Moldova

(540)

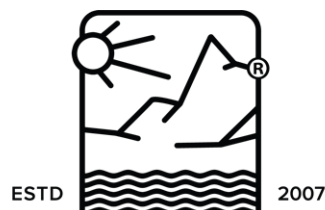

**ALEXA**  
**TOUR**  
 TRAVEL AGENCY

(526) Elementele mărcii asupra cărora nu se extinde dreptul exclusiv: toate elementele verbale și cifrele, cu excepția "ALEXA" și a executării grafice deosebite.  
 (511) NCL(10-2016)  
 39 - transport; ambalarea și depozitarea mărfurilor; organizarea călătoriilor;  
 43 - servicii de alimentație publică; servicii de cazare temporară.  
 (531) CFE(7) 06.01.02; 06.03.01; 06.03.05; 26.04.13; 27.05.01.

(111) **31375**  
 (151) 2018.07.21  
 (181) 2027.02.17  
 (210) 040181  
 (220) 2017.02.17  
 (730) **Gullane (Thomas) Limited, GB**  
 Maple House, 149 Tottenham Court Road,  
 London, W1T 7NF, Regatul Unit  
 (540)

## THOMAS ȘI PRIETENII SĂI

(511) NCL(11-2017)  
 03 - preparate pentru albit și alte substanțe pentru spălat; preparate pentru curățare, lustruire, degresare și șlefuire; săpunuri nemedicale; parfumerie, uleiuri esențiale, produse cosmetice nemedicinale, loțiuni nemedicinale pentru păr; produse nemedicinale pentru îngrijirea dinților; toate produsele cuprinse în clasa 03, inclusiv săpunuri; produse cosmetice-

- ce; loțiuni pentru păr; produse pentru îngrijirea dinților; paste de dinți; apă de colonie; loțiuni de corp; loțiuni pentru bronzare; spray-uri pentru corp; gel pentru păr; detergenți, șervețele umede; spumant de baie, perle de baie; pudră de corp; deodorante;
- 05 - produse farmaceutice, medicale; produse igienice pentru medicină; substanțe și alimente dietetice de uz medical sau veterinar, alimente pentru sugari; suplimente dietetice pentru oameni și animale; plasturi și materiale pentru pansamente; materiale pentru plombarea dinților și pentru mulaje dentare; bandaje adezive; vitamine; produse pentru odorizarea aerului; spray antiinsecte; deodorante pentru automobile; tampoane din bumbac; produse de împropătare pentru camere; alimente pentru bebeluși, sirop de tuse, truse portabile de medicamente, amestec nutritiv pentru sugari, produse pentru lustruirea dinților, medicamente pentru acnee, alifii medicinale multifuncționale; benzi adezive pentru uz medical; bile de bumbac; produse repulsive pentru câini; gumă de mestecat, inclusă în clasa 05; vitamine masticabile pentru copii; casete portabile de medicamente; plasturi; scutece de unică folosință; chiloți de unică folosință; absorbante igienice;
- 08 - scule și instrumente de mână acționate manual; cuțite, furculițe și linguri; arme albe; aparate de ras; clești pentru unghii; aparate de tuns părul; briște; unelte de mână și instrumente acționate manual; cuțite pentru scufundări, suporturi pentru cuțite de scafandru, cazmale; truse de bărbierit, truse de pedichiură, clești pentru întors genele, truse de manichiură; lopeți (unelte manuale); veselă; pensete; toate produsele sus-menționate, cu excepția mașinilor de tuns;
- 09 - aparate și instrumente științifice, nautice, geodezice, fotografice, cinematografice, optice, de cântărire, de măsurare, de semnalizare, de control (verificare), de siguranță (salvare) și didactice; aparate și instrumente pentru conducerea, distribuirea, transformarea, acumularea, reglarea sau comanda curentului electric; aparate pentru înregistrarea, transmiterea, reproducerea sunetului sau imaginilor; suporturi de înregistrare magnetice, discuri acustice; compact-discuri, DVD-uri și alte suporturi de stocare a datelor; mecanisme pentru aparate cu preplată; case înregistratoare, mașini de calculat, echipamente pentru prelucrarea informației, calculatoare; software de calculatoare; extinctoare; căști; programe pentru jocuri de calculator (software de calculatoare); radiouri; computere; casete video; DVD-uri; CDS-uri; ochelari de soare; magneți; ochelari de protecție; telefoane; etuiuri pentru telefoane; carduri magnetice; jocuri electronice; monitoare pentru supraveghere; software; aplicații software (aplicații) reîncărcabile; toate produsele sus-menționate, cu excepția termostatelor și termometrelor; fluierelor pentru câini;
- 10 - aparate și instrumente chirurgicale, medicale, dentare și veterinare; membre, ochi și dinți artificiali, articole ortopedice; materiale de sutură; dispozitive terapeutice și dispozitive pentru asistență, adaptate nevoilor persoanelor cu dizabilități; aparate de masaj; aparate, dispozitive și articole pentru sugari; aparate, dispozitive și articole pentru activitatea sexuală; toate produsele cuprinse în clasa 10, inclusiv recipiente pentru biberone; tetine de biberon; dispozitive pentru monitorizarea umezirii patului; suzete pentru bebeluși; dopuri de urechi (pentru protecția urechii); pompe de sân; seringi medicinale; aspiratoare nazale; scaune-oală; termometre;
- 11 - aparate de iluminat, de producere a vaporilor, de gătit, de refrigerare, de uscare, de ventilare, de distribuire a apei și instalații sanitare; lămpi de iluminat; lumini pentru noapte; lanterne pentru iluminat; umidificatoare; aeroterme; vaporizatoare; abajururi; purificatoare de aer de uz casnic; încălzitoare electrice de biberone; lanterne de biciclete; aparate de sterilizare pentru biberone; toate produsele sus-menționate, cu excepția filtrelor;
- 12 - vehicule; aparate de locomoție terestră, aeriană sau navală; toate produsele cuprinse în clasa 12, inclusiv biciclete; accesorii pentru automobile; vagoane; cărucioare pentru copii; scaune de automobile; scutere; tricicluri;
- 14 - metale prețioase și aliajele lor; giuvaiererie, bijuterii, pietre prețioase și semiprețioase; ceasornicărie și instrumente pentru măsurarea timpului; toate produsele cuprinse în clasa 14, inclusiv ceasuri; pendule (ceasornicărie);
- 16 - articole pentru legătorie; fotografii; adezivi (materiale de lipit) pentru papetărie sau meaj; materiale pentru pictură și artiști; pensule; folii, pelicule și pungi de plastic pentru ambalare și împachetare; caractere tipografice; clișee; albume fotografice; lut; timbre poștale; sigilii, carduri; hârtie de ambalaj; pungi pentru cadouri; penare; creioane; pixuri și stilouri; markere; creioane pastel; mape; decorațiuni din hârtie pentru petreceri; șervete; șervețele; bannere;

- 18 - piele și imitații din piele; piei de animale; bagaje și geți de transport; umbrele și umbrele de soare; bastoane; bice și articole de șelărie; umbrele; poșete mici (geți de mână); articole de voiaj; portmonee; portofele; rucsacuri;
- 20 - mobile, oglinzi, rame; containere nemetalice pentru depozitare sau transportare; produse din os, corn, fanoane de balenă sau sidex (prelucrate sau semiprelucrate); solzi; spumă de mare; ambră; piese de mobilier; oglinzi (sticlă argintată); cadre (rame); inele de plastic pentru chei; articole pentru bebeluși și sugari ce sunt incluse în clasa 20; perne; perne decorative; balansoare pentru bebeluși și sugari; leagăne pentru bebeluși și sugari; balansoare pentru copii care învață să meargă; saltele; scaune de susținere; scaune înalte pentru bebeluși; taburete cu trepte; cutii pentru jucării (mobilier); pupitre; birouri (mobilier); leagăne; țarcuri pentru bebeluși; toate produsele sus-menționate, cu excepția suporturilor și decorurilor din plastic pentru câini, coșurilor și cutiilor pentru animale de companie, cuiburilor pentru păsări;
- 21 - ustensile și recipiente pentru menaj sau bucătărie; bureți; material pentru perii; material pentru curățare; sticlă brută sau semiprelucrată, cu excepția sticlei de construcție; sticlărie; periuțe de dinți; articole de sticlărie neincluse în alte clase; sufertașe; farfurii; cești; chiuvete; câni; coșuri pentru hârtie; paie; căzi de baie pentru copii mici; toate produsele sus-menționate, cu excepția colivierilor pentru animale și păsări, părți, accesorii, suporturi ale acestora; inelelor pentru păsări de curte; ouălor artificiale pentru cuiburi; containerelor pentru hrană și băuturi pentru animale și păsări; ornamentelor de grădină și băi pentru păsări; alimentatoarelor; acvariilor;
- 24 - textile și înlocuitori ai acestora; lenjerie de uz casnic; draperii textile sau din material plastic; toate produsele cuprinse în clasa 24, inclusiv lenjerie de pat; fețe de masă (cu excepția celei din hârtie); draperii; prosoape; prosoape de toaletă; fanoane textile; bannere (cu excepția celei din hârtie); saci de dormit;
- 25 - îmbrăcăminte, încălțăminte, articole care servesc la acoperirea capului; toate produsele cuprinse în clasa 25, inclusiv costume de bal mascat;
- 26 - dantele și broderii, panglici și șireturi, nasturi, capse și copci, ace și ace cu gămălie; flori artificiale; decorațiuni pentru păr; păr artificial; toate produsele cuprinse în clasa 26, inclusiv accesorii pentru păr; ace cu gămălie decorative;
- 28 - jocuri, jucării; aparate pentru jocuri video; articole de gimnastică și de sport; decorațiuni (ornamente) pentru pomul de Crăciun; toate produsele sus-menționate, cu excepția jucăriilor și articolelor de amuzament pentru animale și păsări; articolelor de ros din piele pentru animale de companie;
- 29 - carne, pește, pasări și vânat; extracte din carne; fructe și legume conservate, congelate, uscate și fierte; jeleuri, dulcețuri, compoturi, ouă, lapte și produse lactate; uleiuri și grăsimi comestibile; toate produsele cuprinse în clasa 29, inclusiv gemuri, jeleuri comestibile, fructe uscate, cârnuri, brânzeturi; gustări de fructe; fructe congelate; fructe conservate; fructe în conservă; legume în conservă; grăsimi comestibile; salate de fructe; nuci preparate; tofu; lapte aromat; băuturi pe bază de produse lactate, iaurt; piure de mere; compot; sosuri de fructe; gustări pe bază de fructe; cârnați; unt de arahide; unt; uleiuri de uz alimentar; legume preparate;
- 30 - cafea, ceai, cacao și înlocuitori de cafea; orez, tapiocă și sago; făină și preparate făcute din cereale; pâine, produse de patiserie și cofetărie; înghețată; zahăr, miere, sirop de melasă; drojdie, praf de copt; sare; muștar; oțet, sosuri (condimente); mirodenii; gheață; toate produsele cuprinse în clasa 30, inclusiv bomboane; dulciuri; gumă; floricele de porumb; ciocolată;
- 41 - educație; instruire; divertisment; activități sportive și culturale; toate serviciile cuprinse în clasa 41, inclusiv divertisment on-line; organizarea reprezentațiilor în direct; furnizarea jocurilor on-line; apariția personală a unui personaj costumat.

## Lista certificatelor de înregistrare a mărcilor eliberate în august 2018

Se publică următoarele date: numărul curent, numărul de depozit, data de depozit, numărul de ordine al înregistrării, data înregistrării, clasele conform CIPS, titularul, codul țării conform normei ST.3 OMPI, numărul BOPI în care a fost publicată cererea de înregistrare

Nr. crt.	(210) Nr. de depozit	(220) Data de depozit	(111) Nr. înregistrării	(151) Data înregistrării	(511) Clase	(730) Titular, cod ST.3 OMPI	(441) Nr. BOPI	(442/450) Nr. BOPI
1	2	3	4	5	6	7	8	9
1	041311	2017.10.10	31131	2018.06.21	43,44	GROSU Victoria, MD	11/2017	
2	041365	2017.10.18	31132	2018.06.22	35,37	LAUR Maxim, MD	11/2017	
3	041425	2017.11.02	31133	2018.06.21	05,30	PRODIAFARM S.R.L., societate comercială, MD	12/2017	
4	040951	2017.08.01	31134	2018.06.21	44	PLEXERMED S.R.L., MD	9/2017	
5	040322	2017.03.14	31135	2018.06.22	35,37,39	NOUCONST S.R.L., societate comercială, MD	4/2017	
6	039827	2016.12.02	31136	2018.06.22	35	GIULIO MORTARA S.R.L., MD	5/2017	9/2018
7	039995	2017.01.16	31137	2018.06.22	35,38,41	PROCOPCIUC Denis, RO	4/2017	9/2018
8	041066	2017.08.30	31138	2018.06.23	30	POJOGA Nicolae, MD	11/2017	
9	040801	2017.06.23	31139	2018.06.23	41,44	AGACHI Elena, MD	9/2017	
10	040804	2017.06.23	31140	2018.06.23	35,44	AGACHI Elena, MD	9/2017	
11	040074	2017.01.31	31141	2018.06.23	01,02,04, 06,07,08, 11,17,19, 20,21,22	CREȚU Sergiu, MD	7/2017	9/2018
12	040106	2017.01.26	31142	2018.06.23	03,05,16	ȚURCAN Oleg, MD SCURTU Ion, MD	6/2017	9/2018
13	040201	2017.02.20	31143	2018.06.23	35,41	L-FITNESS GRUP S.R.L., MD	6/2017	9/2018
14	040887	2017.07.18	31144	2018.06.23	01,37	VERT-APEX S.R.L., societate comercială, MD	9/2017	9/2018
15	041252	2017.09.25	31145	2018.06.26	25	ROȘCA Diana, MD	10/2017	
16	041255	2017.09.25	31146	2018.06.26	25	ROȘCA Diana, MD	10/2017	
17	041246	2017.09.25	31147	2018.06.26	25	ROȘCA Diana, MD	11/2017	
18	041249	2017.09.25	31148	2018.06.26	25	ROȘCA Diana, MD	11/2017	
19	040879	2017.07.14	31149	2018.06.26	06,11,37	COMANAC Ion, MD	8/2017	9/2018
20	041183	2017.09.20	31150	2018.06.26	35,38,41	RADIO-RBS S.R.L., societate comercială, MD	10/2017	
21	041055	2017.08.22	31151	2018.06.26	09,41,42	AlfaSoft S.R.L., MD	10/2017	
22	041078	2017.08.22	31152	2018.06.27	05	Celgene Corporation, a Delaware corporation, US	11/2017	
23	041068	2017.08.23	31154	2018.06.29	41	CIRCUL DIN CHIȘINĂU S.A., MD	11/2017	
24	040105	2017.01.26	31155	2018.06.30	05,35	ȚURCAN Oleg, MD SCURTU Ion, MD	6/2017	9/2018
25	040823	2017.06.28	31156	2018.06.30	30	ARIF FRANCK CHARLES, AE	8/2017	9/2018
26	040824	2017.06.28	31157	2018.06.30	30	ARIF FRANCK CHARLES, AE	8/2017	9/2018
27	040908	2017.07.20	31158	2018.06.30	05	Farmak International Holding GmbH, AT	8/2017	
28	041090	2017.08.30	31159	2018.06.30	29,35	AVISELECT S.R.L., MD	1/2018	
29	041143	2017.09.13	31160	2018.06.30	35,37	LA ROXX S.R.L., MD	1/2018	
30	041268	2017.09.29	31161	2018.06.30	29,30,31	Общество с ограниченной ответственностью "Napiťki iz Cernogolovki - AQUALIFE", RU	1/2018	
31	041395	2017.10.26	31162	2018.06.30	36	MOBIASBANCĂ-Groupe Societe Generale S.A., bancă comercială, MD	12/2017	
32	041441	2017.11.01	31163	2018.06.30	33	LUZHOU LAO JIAO CO., LTD., CN	12/2017	

1	2	3	4	5	6	7	8	9
33	041450	2017.11.06	31164	2018.06.30	33	Alvin Roy Granoff, US	12/2017	
34	041463	2017.11.08	31165	2018.06.30	14	SLIVCA Tatiana, MD BUTNARU Mariana, MD	12/2017	
35	041509	2017.11.10	31166	2018.06.30	12,35	SV-MOTOGROUP S.R.L., MD	1/2018	
36	033972	2013.11.06	31167	2018.06.30	32,33,43	Amber IP Brands Sàrl, a company organized under the laws of Switzerland, CH	4/2014	9/2018
37	040483	2017.04.11	31169	2018.07.02	01,05	KOVALOV Maksym, UA	7/2017	9/2018
38	041271	2017.09.28	31171	2018.06.30	05	BASF Agrochemical Products B.V., NL	11/2017	
39	041292	2017.10.04	31172	2018.06.30	35,37	ROȘCOV Evgheni, MD	11/2017	
40	041297	2017.10.05	31173	2018.06.30	05	CILAG GMBH INTERNATIONAL, CH	11/2017	9/2018
41	041299	2017.10.06	31174	2018.06.30	30	BUSUIOC Sergiu, MD	11/2017	9/2018
42	041364	2017.10.18	31175	2018.06.30	09,38,41	Discovery Communications, LLC, US	1/2018	
43	041371	2017.10.18	31176	2018.06.30	29,30	S.C. Amylon S.A., RO	1/2018	
44	041372	2017.10.18	31177	2018.06.30	29,30	S.C. Amylon S.A., RO	1/2018	
45	041376	2017.10.20	31178	2018.06.30	34	Philip Morris Products S.A., CH	1/2018	
46	041440	2017.10.31	31179	2018.06.30	30,35,39	MACINATORUL S.R.L., MD	1/2018	
47	041452	2017.11.06	31180	2018.06.30	30	Obșcestvo s ograniceanoi otvetstvennostiu "GRAND CANDY", AM	1/2018	
48	041453	2017.11.06	31181	2018.06.30	30	Obșcestvo s ograniceanoi otvetstvennostiu "GRAND CANDY", AM	1/2018	
49	041457	2017.11.07	31182	2018.06.30	06,09,16,35,36,42,45	Instituția Publică "AGENȚIA SERVICII PUBLICE", MD	12/2017	
50	041506	2017.11.16	31183	2018.06.30	09,38,42	ȘCERBIN Constantin, MD	12/2017	
51	041507	2017.11.16	31184	2018.06.30	09,38,42	ȘCERBIN Constantin, MD	1/2018	
52	041517	2017.11.10	31185	2018.06.30	35,44	GENESIS DENTAL S.R.L., MD	1/2018	
53	041553	2017.11.17	31186	2018.06.30	29	LACTALIS-ALBA S.R.L., companie, întreprindere cu capital străin, MD	1/2018	
54	041167	2017.09.20	31187	2018.07.02	18,25,35	PEATA Olga, MD	10/2017	
55	041194	2017.09.25	31188	2018.07.02	32	BALABAN INTRAVEST S.R.L., societate comercială, MD	11/2017	
56	041139	2017.09.12	31189	2018.06.18	32	PRIVATE JOINT STOCK COMPANY CARLSBERG UKRAINE, UA	10/2017	
57	041140	2017.09.12	31190	2018.06.18	32	PRIVATE JOINT STOCK COMPANY CARLSBERG UKRAINE, UA	10/2017	
58	040797	2017.06.22	31191	2018.07.03	34	British American Tobacco (Brands) Limited, GB	9/2017	
59	041047	2017.08.21	31192	2018.07.03	16,35	ȘUMILOV Valerii, MD	10/2017	
60	041108	2017.09.05	31193	2018.07.03	32,33	ȘUMILOV Valerii, MD	10/2017	
61	041148	2017.09.14	31194	2018.07.03	34	Rothmans of Pall Mall Limited, CH	12/2017	
62	041149	2017.09.14	31195	2018.07.03	34	Rothmans of Pall Mall Limited, CH	12/2017	
63	041399	2017.10.27	31196	2018.07.03	05	Bayer Consumer Care AG, CH	12/2017	
64	041375	2017.10.20	31197	2018.07.04	05	Monster Energy Company, a Delaware corporation, US	12/2017	
65	041550	2017.11.15	31198	2018.07.15	35	BAȘCANEAN Sergiu, MD	1/2018	
66	040521	2017.04.18	31199	2018.07.06	35,37,39	RUSSU Ion, MD	6/2017	9/2018
67	040919	2017.07.24	31200	2018.07.05	29,30	JARDAN Vladimir, MD	11/2017	9/2018
68	040459	2017.04.06	31201	2018.07.06	11	GALUPA Dumitru, MD	7/2017	9/2018
69	034782	2014.03.18	31202	2018.06.28	32,35	EFES VITANTA MOLDOVA BREWERY S.A., întreprindere mixtă, MD	5/2014	
70	041042	2017.08.18	31204	2018.07.09	07	GORNEA Eduard, RU	11/2017	
71	040458	2017.04.06	31205	2018.07.10	01,11,30	GALUPA Dumitru, MD	7/2017	9/2018

1	2	3	4	5	6	7	8	9
72	041168	2017.09.21	31206	2018.07.05	05	VITA SUN LTD, GB	10/2017	
73	041260	2017.09.28	31207	2018.07.10	33	Patrón Spirits International AG, CH	11/2017	
74	041263	2017.09.28	31208	2018.07.10	33	Patrón Spirits International AG, CH	11/2017	
75	041592	2017.11.28	31209	2018.07.10	09,11,35	FIL-TECH PROD S.R.L., MD	1/2018	
76	041500	2017.11.09	31211	2018.07.08	35,41,42	ARNITRANS S.R.L., MD	1/2018	
77	041606	2017.11.27	31212	2018.07.08	36	DARIE Tudor, MD	1/2018	
78	041155	2017.09.18	31214	2018.07.12	03	Bulldog Skincare Holdings Limited, GB	12/2017	
79	041156	2017.09.18	31215	2018.07.12	03	Bulldog Skincare Holdings Limited, GB	12/2017	
80	041312	2017.10.09	31216	2018.07.11	25,45	Scalpers Fashion, S.L., ES	1/2018	
81	041462	2017.11.06	31217	2018.07.11	16,41,44,45	SĂNĂTATE PENTRU TINERI, asociație obștească, MD	12/2017	
82	040505	2017.04.27	31218	2018.07.12	19	LAFARGE CIMENT (MOLDOVA) S.A., MD	9/2017	
83	040965	2017.08.08	31219	2018.07.12	36,37,40,41,42	CRYSTAL LAGOONS (Curacao) B.V., CW	9/2017	
84	041198	2017.09.27	31220	2018.07.13	25	STOLEARENCO Alexei, MD	12/2017	
85	041199	2017.09.27	31221	2018.07.13	25	STOLEARENCO Alexei, MD	12/2017	
86	041200	2017.09.27	31222	2018.07.13	25	STOLEARENCO Alexei, MD	12/2017	
87	041201	2017.09.27	31223	2018.07.13	25	STOLEARENCO Alexei, MD	12/2017	
88	041202	2017.09.27	31224	2018.07.13	25	STOLEARENCO Alexei, MD	12/2017	
89	041203	2017.09.27	31225	2018.07.13	25	STOLEARENCO Alexei, MD	12/2017	
90	041206	2017.09.27	31226	2018.07.13	25	STOLEARENCO Alexei, MD	12/2017	
91	041384	2017.10.23	31227	2018.07.15	36	BIROUL DE CREDIT S.R.L., întreprindere mixtă, MD	12/2017	9/2018
92	041530	2017.11.15	31228	2018.07.13	24	STOLEARENCO Alexei, MD	1/2018	
93	041531	2017.11.15	31229	2018.07.13	24	STOLEARENCO Alexei, MD	1/2018	
94	041532	2017.11.15	31230	2018.07.13	24	STOLEARENCO Alexei, MD	1/2018	
95	041535	2017.11.16	31231	2018.07.15	33,35	LIPCAN Ruxanda, MD	1/2018	
96	041546	2017.11.17	31232	2018.07.13	24	STOLEARENCO Alexei, MD	1/2018	
97	041574	2017.11.21	31233	2018.07.15	05,35	TOP-FARM S.R.L., societate comercială, MD	1/2018	
98	041604	2017.11.21	31234	2018.07.15	11	BÎRSA Mihail, MD	1/2018	
99	040999	2017.08.15	31235	2018.07.17	03	T.D.ECONOM S.R.L., MD	9/2017	
100	041349	2017.10.13	31236	2018.07.17	30	BANTAȘ Iurie, MD	11/2017	
101	040967	2017.08.09	31238	2018.07.16	34	INNOVATION TOBACCO COMPANY LTD, GB	10/2017	
102	040966	2017.08.09	31239	2018.07.16	34	INNOVATION TOBACCO COMPANY LTD, GB	10/2017	
103	041135	2017.09.06	31240	2018.07.12	33	BOIAR GRUP S.R.L., MD	10/2017	
104	041136	2017.09.06	31241	2018.07.12	33	BOIAR GRUP S.R.L., MD	10/2017	
105	041343	2017.10.12	31242	2018.07.19	32,35,43	SCECALIUC Dorin, MD	1/2018	
106	041573	2017.11.20	31243	2018.07.18	34	ȚURCAN Rodica, MD ANGHILEANU Maria, MD	1/2018	
107	041577	2017.11.23	31244	2018.07.18	34	ȚURCAN Rodica, MD ANGHILEANU Maria, MD	1/2018	
108	041444	2017.11.01	31245	2018.06.30	09	LOKNERA S.R.L., MD	1/2018	
109	041476	2017.11.07	31246	2018.07.04	35,39,44	ȚIȚU Natalia, MD	12/2017	
110	041455	2017.11.07	31247	2018.06.30	33,43	SĂLCUȚA S.R.L., întreprindere mixtă, MD	12/2017	
111	040439	2017.04.04	31248	2018.07.06	34,35	AETOS-BORDEI S.R.L., societate comercială, MD	5/2017	9/2018
112	040770	2017.06.18	31249	2018.07.06	03,10,35,44	NUGA BEST PLUS S.R.L., MD	7/2017	9/2018
113	040948	2017.08.04	31250	2018.07.08	17	SOLCAN Mihail, MD	10/2017	9/2018
114	041059	2017.08.23	31251	2018.07.10	04,37,39	VERO-NADINA S.R.L., MD	10/2017	9/2018

1	2	3	4	5	6	7	8	9
115	040535	2017.04.21	31252	2018.07.21	08,09	Yongkang Xulang Industry and Trade Co., Ltd., CN	8/2017	9/2018
116	040882	2017.07.13	31253	2018.07.21	07,12	AXECOM PRIM S.R.L., societate comercială, MD	8/2017	9/2018
117	040912	2017.07.12	31254	2018.07.21	35	SLAVENA-LUX S.R.L., MD	8/2017	9/2018
118	041393	2017.10.16	31255	2018.07.23	12	HYUNDAI MOTOR COMPANY, KR	12/2017	
119	039652	2016.10.20	31256	2018.07.10	03	Colgate-Palmolive Company, a Delaware company, US	11/2016	9/2018
120	041130	2017.09.08	31257	2018.07.20	43	COMAN Olga, MD	12/2017	
121	041210	2017.09.21	31258	2018.07.23	34	KT & G Corporation, KR	12/2017	
122	041218	2017.09.21	31259	2018.07.23	34	KT & G Corporation, KR	12/2017	
123	041219	2017.09.21	31260	2018.07.23	34	KT & G Corporation, KR	12/2017	
124	041220	2017.09.21	31261	2018.07.23	34	KT & G Corporation, KR	12/2017	
125	040251	2017.02.27	31262	2018.07.23	21	Mary Kay Inc., corporație din statul Delaware, US	5/2017	9/2018
126	041443	2017.11.07	31263	2018.07.23	35,41,42	SIMPALS S.R.L., MD	12/2017	
127	041575	2017.11.22	31264	2018.07.23	31,35,41,42	SIMPALS S.R.L., MD	2/2018	
128	041029	2017.08.10	31265	2018.07.22	29,30	Moldova Zahăr S.R.L., întreprindere cu capital străin, MD	1/2018	
129	041445	2017.11.02	31266	2018.07.22	01,05	CUJBĂ Oleg, MD	12/2017	9/2018
130	041496	2017.11.09	31267	2018.07.22	09	INTEL CORPORATION, corporație organizată și existentă conform legilor statului Delaware, US	2/2018	
131	041608	2017.11.29	31268	2018.07.22	05,35	DEZFARMTEH S.R.L., MD	1/2018	
132	041539	2017.11.17	31269	2018.07.25	33,35,43	BRĂNEȘTI S.R.L., firmă, MD	1/2018	
133	040786	2017.06.26	31270	2018.07.24	32,35	KELLERS S.R.L., întreprindere mixtă, MD	8/2017	
134	041251	2017.09.25	31272	2018.07.24	35,38,41	GMG PRODUCTION S.R.L., MD	11/2017	
135	041291	2017.10.03	31273	2018.07.24	35,38,41	GMG PRODUCTION S.R.L., MD	11/2017	
136	038033	2015.12.10	31274	2018.06.15	35,38,41	STEȚCO Valentina, MD	3/2016	
137	038385	2016.02.18	31275	2018.07.13	39,43	DINAS ALEXA S.R.L., societate comercială, MD	4/2016	9/2018
138	041348	2017.10.16	31276	2018.07.27	16,35,38,41	DERMENJI Inessa, MD	11/2017	
139	041335	2017.10.13	31277	2018.07.26	33	Jim Beam Brands Co., corporație din statul Delaware, US	1/2018	
140	041337	2017.10.13	31278	2018.07.26	33	Jim Beam Brands Co., corporație din statul Delaware, US	1/2018	
141	040181	2017.02.17	31375	2018.07.21	03,05,08,09,10,11,12,14,16,18,20,21,24,25,26,28,29,30,41	Gullane (Thomas) Limited, GB	6/2017	9/2018

## Lista mărcilor reînnoite

Se publică următoarele date: numărul curent, numărul înregistrării reînnoite, data expirării termenului de reînnoire, clasele conform CIPS, titularul și adresa, codul țării conform normei ST.3 OMPI, numerele BOPI în care au fost publicate cererea de înregistrare a mărcii și marca înregistrată

Nr. crt.	(116) Nr. înregistrării reînnoite	(186) Data expirării reînnoirii	(511) Clase	(730) Titular și adresă, cod ST.3 OMPI	(442) Nr. BOPI	(450) Nr. BOPI
1	2	3	4	5	6	7
1	3R 17	2028.04.20	33	BACARDI FRANCE, FR 19, Avenue MICHELET, 93400, SAINT OUEN, Franța		2/1994
2	2R 6372	2028.02.19	05	Aspen Global Incorporated, MU GBS Plaza, Cnr La Salette and Royal Roads, Grand Bay, Mauritius	12/1998	5/1999
3	2R 6376	2028.02.19	05	Aspen Global Incorporated, MU GBS Plaza, Cnr La Salette and Royal Roads, Grand Bay, Mauritius	12/1998	5/1999
4	2R 6387	2028.02.19	05	Aspen Global Incorporated, MU GBS Plaza, Cnr La Salette and Royal Roads, Grand Bay, Mauritius	12/1998	5/1999
5	2R 6388	2028.02.19	05	Aspen Global Incorporated, MU GBS Plaza, Cnr La Salette and Royal Roads, Grand Bay, Mauritius	12/1998	5/1999
6	2R 6389	2028.02.19	05	Aspen Global Incorporated, MU GBS Plaza, Cnr La Salette and Royal Roads, Grand Bay, Mauritius	12/1998	5/1999
7	2R 6391	2028.02.19	05	Aspen Global Incorporated, MU GBS Plaza, Cnr La Salette and Royal Roads, Grand Bay, Mauritius	12/1998	5/1999
8	2R 6393	2028.02.19	05	Aspen Global Incorporated, MU GBS Plaza, Cnr La Salette and Royal Roads, Grand Bay, Mauritius	12/1998	5/1999
9	2R 6641	2028.07.08	09,16,35,36,41,42	PwC Business Trust, a business trust organized under the laws of the State of Delaware, US 300 Madison Avenue, New York, New York 10017, Statele Unite ale Americii	4/1999	9/1999
10	2R 6643	2028.07.08	09,16,35,36,41,42	PwC Business Trust, a business trust organized under the laws of the State of Delaware, US 300 Madison Avenue, New York, New York 10017, Statele Unite ale Americii	4/1999	9/1999
11	2R 6665	2028.07.10	29,30,31,32	Ravintoraisio Oy, FI Raisionkaari 55, 21200 Raisio, Finlanda	4/1999	10/1999
12	2R 6705	2028.07.21	34	POTOMAC TOBACCO COMPANY LTD, VG Mill Mall, Suite 6, Wickhams Cay 1, PO Box 3085, Road Town, Tortola, Insulele Virgine (Britanice)	5/1999	10/1999
13	2R 6738	2028.08.18	30	Intercontinental Great Brands LLC, US 100 Deforest Avenue, East Hanover, NJ 07936, Statele Unite ale Americii	5/1999	11/1999
14	2R 6743	2028.09.15	05	Pfizer Products Inc., corporație organizată și existentă conform legilor statului Connecticut, US Eastern Point Road, Groton, Connecticut 06340, Statele Unite ale Americii	6/1999	11/1999
15	2R 6745	2028.09.15	05	Pfizer Products Inc., corporație organizată și existentă conform legilor statului Connecticut, US Eastern Point Road, Groton, Connecticut 06340, Statele Unite ale Americii	6/1999	11/1999



1	2	3	4	5	6	7
16	2R 6769	2028.08.04	05	LEO PHARMA A/S, DK Industriparken 55, DK-2750 Ballerup, Danemarca	5/1999	11/1999
17	2R 6775	2028.08.19	05	LEO PHARMA A/S, DK Industriparken 55, DK-2750 Ballerup, Danemarca	5/1999	11/1999
18	2R 6790	2028.07.21	29	INTERNATIONAL FOODSTUFFS CO, AE Al-Wahda Street, Industrial Area No. 1, P.O. Box 4115 Sharjah, Emiratele Arabe Unite	5/1999	11/1999
19	2R 6848	2028.11.24	03	UNILEVER N.V., NL Weena 455, 3013 AL ROTTERDAM, Olanda	7/1999	12/1999
20	2R 6893	2028.11.30	05,10	REGENT MEDICAL LIMITED, GB 1 Silk Street, London EC2Y 8HQ, Regatul Unit	7/1999	1/2000
21	2R 6919	2028.09.04	30	INTERNATIONAL FOODSTUFFS CO, AE Al-Wahda Street, Industrial Area No. 1, P.O. Box 4115 Sharjah, Emiratele Arabe Unite	8/1999	1/2000
22	2R 6921	2028.09.04	30	INTERNATIONAL FOODSTUFFS CO, AE Al-Wahda Street, Industrial Area No. 1, P.O. Box 4115 Sharjah, Emiratele Arabe Unite	7/1999	1/2000
23	2R 6930	2028.12.04	29	INTERNATIONAL FOODSTUFFS CO, AE Al-Wahda Street, Industrial Area No. 1, P.O. Box 4115 Sharjah, Emiratele Arabe Unite	7/1999	1/2000
24	2R 7115	2028.10.14	03,05	UNILEVER N.V., NL Weena 455, 3013 AL ROTTERDAM, Olanda	10/1999	4/2000
25	2R 7116	2028.10.14	03,05	UNILEVER N.V., NL Weena 455, 3013 AL ROTTERDAM, Olanda	10/1999	4/2000
26	2R 7117	2028.10.14	03,05	UNILEVER N.V., NL Weena 455, 3013 AL ROTTERDAM, Olanda	10/1999	4/2000
27	2R 7189	2028.09.15	29	Compania LACTALIS-ALBA S.R.L., întreprindere cu capital străin, MD Str. Industrială nr. 10, MD-3401, Hîncești, Republica Moldova	6/1999	4/2000
28	2R 7190	2028.09.15	29	Compania LACTALIS-ALBA S.R.L., întreprindere cu capital străin, MD Str. Industrială nr. 10, MD-3401, Hîncești, Republica Moldova	6/1999	4/2000
29	2R 7191	2028.09.15	29	Compania LACTALIS-ALBA S.R.L., întreprindere cu capital străin, MD Str. Industrială nr. 10, MD-3401, Hîncești, Republica Moldova	6/1999	4/2000
30	2R 7342	2028.06.29	05	SOCIÉTÉ DES PRODUITS NESTLÉ S.A., CH Av. Nestlé 55, 1800 Vevey, Elveția	12/1999	6/2000
31	R 17878	2027.12.25	30,32,35,43	Starbucks Corporation, US 2401 Utah Avenue South, Seattle, Washington 98134, Statele Unite ale Americii	10/2008	5/2009
32	R 17879	2027.12.25	30,32,35,43	Starbucks Corporation, US 2401 Utah Avenue South, Seattle, Washington 98134, Statele Unite ale Americii	10/2008	5/2009
33	R 17993	2028.03.25	35,36,42,45	BUSINESS INTELLIGENT SERVICES S.R.L., societate comercială, MD Str. Alesandro Bernardazzi nr. 53, ap.(of.) 4, MD-2012, Chișinău, Republica Moldova	11/2008	6/2009
34	R 18059	2028.08.29	43	Park Global Holdings, Inc., a Delaware corporation, US Carlson Parkway, P.O. Box 59159, Minneapolis, Minnesota 55459, Statele Unite ale Americii	11/2008	6/2009
35	R 18169	2028.05.29	07,09,11,35	HI-TECH S.R.L., MD Str. Sovetscaia nr. 121, MD-3300, Tiraspol, TDS Nistrului, Republica Moldova	12/2008	7/2009
36	R 18195	2028.05.20	01,03,05,09, 10,16,29,30, 31,32,33,34, 35,43,44	Aksionernoe Obschestvo "Nizhegorodskii Khimiko-farmatsevticheskii zavod (Nizhpharm)", RU Salganskaya str., 7, GSP-459, Nizhny Novgorod, Federația Rusă	12/2008	8/2009

1	2	3	4	5	6	7
37	R 18197	2028.05.20	35,38	SUN COMMUNICATIONS S.R.L., MD Str. Alba-Iulia nr. 75/lit.G, MD-2071, Chişinău, Republica Moldova	12/2008	8/2009
38	R 18281	2028.05.22	35,38	SUN COMMUNICATIONS S.R.L., MD Str. Alba-Iulia nr. 75/lit.G, MD-2071, Chişinău, Republica Moldova	12/2008	8/2009
39	R 18296	2028.02.28	32,33	CEMA S.A., societate mixtă moldo-ceho-americană, MD Str. Costiujeni nr. 14, MD-2019, Chişinău, Republica Moldova	11/2008	9/2009
40	R 18302	2028.06.20	09,16,36	SODEXO, FR 255, Quai de la Bataille de Stalingrad, 92130, ISSY-LES-MOULINEAUX, Franţa	12/2008	9/2009
41	R 18471	2028.04.09	35,37	F.V.I. TRAIAN INVEST S.R.L., MD Str. Andrieş nr. 3, MD-2091, Sîngera, Chişinău, Republica Moldova	11/2008	9/2009
42	R 18478	2028.07.01	05	European Refreshments, IE Southgate, Dublin Road, Drogheda, County Meath, Irlanda	12/2008	9/2009
43	R 18484	2028.07.02	09	Hangzhou Hikvision Digital Technology Co., Ltd., CN No. 555, Qianmo Road, Binjiang District, Hangzhou, Zhejiang, China	12/2008	9/2009
44	R 18494	2028.08.04	05	Wyeth LLC, US 235 East 42nd Street, New York, NY 10017, Statele Unite ale Americii	12/2008	9/2009
45	R 18539	2028.07.23	03,05,08,10	Wartner Europe B.V., a limited liability company organized and existing under the laws of The Netherlands, NL Kralingseweg 201, 3062CE Rotterdam, Olanda	12/2008	9/2009
46	R 18551	2028.09.23	32	AQUASTART GRUP S.R.L., societate comercială, MD Str. Valea Crucii nr. 24, ap. 175, MD-2072, Chişinău, Republica Moldova	12/2008	10/2009
47	R 18560	2028.06.09	05	Public Joint Stock Company "Pharmstandard- Leksredstva", RU 2 Agregatnaya str., 1A/18, g. Kursk, Federaţia Rusă	12/2008	10/2009
48	R 18583	2028.04.09	05	GlaxoSmithKline LLC, US Corporation Service Company, 251 Little Falls Drive, Wilmington, Delaware 19808, Statele Unite ale Americii	11/2008	10/2009
49	R 18593	2028.05.07	09	MICRO-STAR INTERNATIONAL CO., LTD., TW No. 69, Li-De St., Zhonghe Dist., New Taipei City 235, Taiwan, R.O.C.	12/2008	10/2009
50	R 18594	2028.05.07	09	MICRO-STAR INTERNATIONAL CO., LTD., TW No. 69, Li-De St., Zhonghe Dist., New Taipei City 235, Taiwan, R.O.C.	12/2008	10/2009
51	R 18595	2028.05.07	09	MICRO-STAR INTERNATIONAL CO., LTD., TW No. 69, Li-De St., Zhonghe Dist., New Taipei City 235, Taiwan, R.O.C.	12/2008	10/2009
52	R 18641	2028.05.20	01,03,05,09, 10,16,29,30, 31,32,33,34, 35,43,44	Aksionernoe Obschestvo "Nizhegorodskii Khimiko-farmatsevticheskii zavod (Nizhpharm)", RU Salganskaya str., 7, GSP-459, Nizhny Novgorod, Federaţia Rusă	12/2008	10/2009
53	R 18642	2028.05.20	01,03,05,09, 10,16,29,30, 31,32,33,34, 35,43,44	Aksionernoe Obschestvo "Nizhegorodskii Khimiko-farmatsevticheskii zavod (Nizhpharm)", RU Salganskaya str., 7, GSP-459, Nizhny Novgorod, Federaţia Rusă	12/2008	10/2009
54	R 18643	2028.06.17	29,32	B.S.A. INTERNATIONAL, Company registered under Belgian Laws, BE 42 F Rue des Vétérinaires – 1070 Anderlecht, Belgia	12/2008	10/2009

1	2	3	4	5	6	7
55	R 18656	2028.07.16	20,22,25,28	SADOVSKI Iuri, MD Str. Igor Vieru nr. 12, ap. 20, MD-2075, Chişinău, Republica Moldova	12/2008	10/2009
56	R 18724	2028.06.30	12	Jiangling Motors Co., Ltd., CN 509 Yingbin North Road, Nanchang City, Jiangxi Province, 330001, China	12/2008	11/2009
57	R 18725	2028.06.30	12	Jiangling Motors Co., Ltd., CN 509 Yingbin North Road, Nanchang City, Jiangxi Province, 330001, China	12/2008	11/2009
58	R 18728	2028.08.13	32,33	Vlaktor Trading Limited, CY Zinonos Kiteos 8, Kato Lakatamia, CY-2322 Nicosia, Cipru	1/2009	11/2009
59	R 18746	2028.04.01	09,35,38, 41,42,45	BlackBerry Limited, CA 2200 University Avenue East, Waterloo, Ontario, N2K 0A7, Canada	11/2008	11/2009
60	R 18747	2028.04.01	09,35,38, 41,42,45	BlackBerry Limited, CA 2200 University Avenue East, Waterloo, Ontario, N2K 0A7, Canada	11/2008	11/2009
61	R 18761	2028.10.08	36	CREDIT RAPID S.R.L., întreprindere mixtă, MD Str. Socoleni nr. 1, MD-2020, Chişinău, Republica Moldova	1/2009	11/2009
62	R 18767	2028.10.13	01,05	ALCHIMEX S.A., RO Str. Alexandru Constantinescu nr. 63, sector 1, 011472, Bucureşti, România	1/2009	11/2009
63	R 18782	2028.09.24	29,30	FLOAREA SOARELUI S.A., MD Str. 31 August nr. 6, MD-3121, Bălţi, Republica Moldova	1/2009	11/2009
64	R 18783	2028.09.24	29,30	FLOAREA SOARELUI S.A., MD Str. 31 August nr. 6, MD-3121, Bălţi, Republica Moldova	1/2009	11/2009
65	R 18784	2028.09.24	29,30	FLOAREA SOARELUI S.A., MD Str. 31 August nr. 6, MD-3121, Bălţi, Republica Moldova	1/2009	11/2009
66	R 18815	2028.07.16	02	SUPRATEN S.A., MD Str. Petricani nr. 84, MD-2059, Chişinău, Republica Moldova	12/2008	12/2009
67	R 18817	2028.07.16	02	SUPRATEN S.A., MD Str. Petricani nr. 84, MD-2059, Chişinău, Republica Moldova	12/2008	12/2009
68	R 18820	2028.07.16	02	SUPRATEN S.A., MD Str. Petricani nr. 84, MD-2059, Chişinău, Republica Moldova	12/2008	12/2009
69	R 18821	2028.07.16	02	SUPRATEN S.A., MD Str. Petricani nr. 84, MD-2059, Chişinău, Republica Moldova	12/2008	12/2009
70	R 18822	2028.07.16	02	SUPRATEN S.A., MD Str. Petricani nr. 84, MD-2059, Chişinău, Republica Moldova	12/2008	12/2009
71	R 18823	2028.07.16	02	SUPRATEN S.A., MD Str. Petricani nr. 84, MD-2059, Chişinău, Republica Moldova	12/2008	12/2009
72	R 18824	2028.07.16	02	SUPRATEN S.A., MD Str. Petricani nr. 84, MD-2059, Chişinău, Republica Moldova	12/2008	12/2009
73	R 18825	2028.07.16	02	SUPRATEN S.A., MD Str. Petricani nr. 84, MD-2059, Chişinău, Republica Moldova	12/2008	12/2009
74	R 18826	2028.07.16	02	SUPRATEN S.A., MD Str. Petricani nr. 84, MD-2059, Chişinău, Republica Moldova	12/2008	12/2009
75	R 18828	2028.07.16	02	SUPRATEN S.A., MD Str. Petricani nr. 84, MD-2059, Chişinău, Republica Moldova	12/2008	12/2009

1	2	3	4	5	6	7
76	R 18829	2028.07.16	02	SUPRATEN S.A., MD Str. Petricani nr. 84, MD-2059, Chişinău, Republica Moldova	12/2008	12/2009
77	R 18830	2028.07.16	19	SUPRATEN S.A., MD Str. Petricani nr. 84, MD-2059, Chişinău, Republica Moldova	12/2008	12/2009
78	R 18832	2028.07.16	02	SUPRATEN S.A., MD Str. Petricani nr. 84, MD-2059, Chişinău, Republica Moldova	12/2008	12/2009
79	R 18833	2028.07.18	19	SUPRATEN S.A., MD Str. Petricani nr. 84, MD-2059, Chişinău, Republica Moldova	12/2008	12/2009
80	R 18881	2028.07.16	02	SUPRATEN S.A., MD Str. Petricani nr. 84, MD-2059, Chişinău, Republica Moldova	12/2008	12/2009
81	R 18883	2028.07.16	02	SUPRATEN S.A., MD Str. Petricani nr. 84, MD-2059, Chişinău, Republica Moldova	12/2008	12/2009
82	R 18884	2028.07.16	02	SUPRATEN S.A., MD Str. Petricani nr. 84, MD-2059, Chişinău, Republica Moldova	12/2008	12/2009
83	R 18885	2028.07.16	02	SUPRATEN S.A., MD Str. Petricani nr. 84, MD-2059, Chişinău, Republica Moldova	12/2008	12/2009
84	R 18886	2028.07.15	01,17	KAEM Spółka z ograniczoną odpowiedzialnością Spółka komandytowa, PL ul. Rzemieślnicza 14, 62-081 Baranowo, Polonia	12/2008	12/2009
85	R 18887	2028.07.15	08,16,17	KAEM Spółka z ograniczoną odpowiedzialnością Spółka komandytowa, PL ul. Rzemieślnicza 14, 62-081 Baranowo, Polonia	12/2008	12/2009
86	R 18917	2028.04.09	29,30,32	Starbucks Corporation, US 2401 Utah Avenue South, Seattle, Washington 98134, Statele Unite ale Americii	11/2008	10/2009
87	R 18929	2028.08.05	37,39	BUSTIUC Vadim, MD Str. Bariera Orhei nr. 3, bl. E, ap. 3, MD-2059, Chişinău, Republica Moldova	12/2008	11/2009
88	R 18930	2028.08.15	27,35	ACVILA GRUP, uniunea de întreprinderi, MD Str. Calea leşilor nr. 10, MD-2069, Chişinău, Republica Moldova	1/2009	11/2009
89	R 18947	2028.07.01	33	Ministerul Agriculturii, Dezvoltării Regionale și Mediului, MD Str. Constantin Tănase nr. 9, MD-2005, Chişinău, Republica Moldova	12/2008	11/2009
90	R 18988	2028.07.16	02	SUPRATEN S.A., MD Str. Petricani nr. 84, MD-2059, Chişinău, Republica Moldova	12/2008	12/2009
91	R 19028	2028.04.21	16,35,36, 42,45	Cabinetul avocatului Ulanov Denis, MD Str. Ciuflea nr. 32, of. 1, MD-2001, Chişinău, Republica Moldova	11/2008	12/2009
92	R 19056	2028.07.07	05	DEPOFARM S.R.L., MD Str. Tighina nr. 30, ap. (of.) 2, MD-6501, Anenii Noi, Republica Moldova	12/2008	1/2010
93	R 19057	2028.07.18	05,35	DEPOFARM S.R.L., MD Str. Tighina nr. 30, ap. (of.) 2, MD-6501, Anenii Noi, Republica Moldova	12/2008	1/2010
94	R 19076	2027.12.25	30,35,43	Starbucks Corporation, US 2401 Utah Avenue South, Seattle, Washington 98134, Statele Unite ale Americii	10/2008	1/2010
95	R 19098	2028.09.18	03,16	KIMBERLY-CLARK WORLDWIDE, INC., US Neenah, Wisconsin 54956, Statele Unite ale Americii	1/2009	1/2010
96	R 19197	2028.06.20	11	MALIUTINA Taisia, MD Str. Trandafirilor nr. 31, bloc 5, ap. 36, MD-2038, Chişinău, Republica Moldova	2/2009	1/2010

1	2	3	4	5	6	7
97	R 19216	2028.06.17	29	B.S.A. INTERNATIONAL, Company registered under Belgian Laws, BE 42 F Rue des Vétérinaires - 1070 Anderlecht, Belgia	12/2008	1/2010
98	R 19277	2028.09.23	32	GUȚU Serghei, MD Str. Ion Neculce nr. 12, bloc 1, ap. 85, MD-2064, Chișinău, Republica Moldova	2/2009	2/2010
99	R 19341	2028.12.18	03,05	Takeda Pharmaceuticals International AG, CH Thurgauerstrasse 130, 8152 Glattpark-Opfikon (Zurich), Elveția	3/2009	2/2010
100	R 19376	2028.04.11	36	New America Network, Inc., US 186 Princeton - Hightstown Road, Building 3A, Suite 7, Princeton Junction NJ 08550-1668, Statele Unite ale Americii	11/2008	2/2010
101	R 19443	2028.04.11	35,36	New America Network, Inc., US 186 Princeton - Hightstown Road, Building 3A, Suite 7, Princeton Junction NJ 08550-1668, Statele Unite ale Americii	11/2008	3/2010
102	R 19890	2028.10.13	01,05	ALCHIMEX S.A., RO Str. Alexandru Constantinescu nr. 63, sector 1, 011472, București, România	1/2009	7/2010
103	R 19932	2028.05.07	28	SENATSKI D. S.R.L., MD Bd. Mircea cel Bătrân nr. 21/1, ap. 40, MD-2044, Chișinău, Republica Moldova	12/2008	8/2010
104	R 19958	2028.07.16	19	SUPRATEN S.A., MD Str. Petricani nr. 84, MD-2059, Chișinău, Republica Moldova	12/2008	8/2010
105	R 19959	2028.07.16	19	SUPRATEN S.A., MD Str. Petricani nr. 84, MD-2059, Chișinău, Republica Moldova	12/2008	8/2010
106	R 19996	2028.03.27	28	Sharp Auto Group Limited (Incorporated in British Virgin Islands), VG P.O. Box 957, Offshore Incorporations Centre, Road Town, Tortola, Insulele Virgine (Britanice)	11/2008	8/2010
107	R 20000	2028.08.07	16,25,30,35, 41,43,44	ODORAȘ S.R.L., revistă pentru părinți, publicație periodică, MD Str. Tighina nr. 50, ap. 14, MD-2001, Chișinău, Republica Moldova	12/2009	10/2010
108	R 20366	2028.01.22	02,19,35, 37,39	SOLDI S.R.L., firmă comercială de producție, MD Bd. Decebal nr. 80, ap.(of.) 14, MD-2032, Chișinău, Republica Moldova	10/2008	10/2010
109	R 20465	2028.07.01	33	Ministerul Agriculturii, Dezvoltării Regionale și Mediului, MD Str. Constantin Tănase nr. 9, MD-2005, Chișinău, Republica Moldova	12/2008	12/2010
110	R 20559	2028.06.12	16,35,41,42	Gallup, Inc., US The Gallup Organization, 1001 Gallup Drive, Omaha, Nebraska 68102, Statele Unite ale Americii	12/2008	1/2011
111	R 21864	2027.10.12	01,02,03,04, 05,06,07,08, 09,10,11,12, 13,14,15,16, 17,18,19,20, 21,22,23,24, 25,26,27,28, 29,30,31,32, 33,34,35,36, 37,38,39,40, 41,42,43, 44,45	Ministerul Economiei și Infrastructurii al Republicii Moldova, MD Piața Marii Adunări Naționale nr. 1, MD-2033, Chișinău, Republica Moldova	9/2008	11/2011
112	R 21937	2028.04.10	32	LLC IDS BORJOMI GEORGIA, GE 39, Tori str., Borjomi, Georgia	5/2009	12/2011



## IV

# Indicații geografice, denumiri de origine, specialități tradiționale garantate / Geographical indications, appellations of origin, traditional specialties guaranteed

**P**rotecția juridică a indicațiilor geografice, a denumirilor de origine și a specialităților tradiționale garantate pe teritoriul Republicii Moldova se asigură în temeiul înregistrării lor la AGEPI, în modul stabilit de Legea nr. 66-XVI din 27.03.2008 privind protecția indicațiilor geografice, denumirilor de origine și specialităților tradiționale garantate, sau în baza tratatelor internaționale, inclusiv a acordurilor bilaterale, la care Republica Moldova este parte.

Înregistrarea denumirii de origine sau a indicației geografice generează apariția dreptului de utilizare a acestora. Denumirea de origine și indicația geografică înregistrate nu pot fi cesionate, licențiate și nu pot face obiectul unor drepturi reale.

Orice persoană fizică sau juridică din aria geografică corespunzătoare care produce și/sau prelucrează, și/sau prepară produse în conformitate cu prevederile caietului de sarcini pentru o denumire de origine protejată sau pentru o indicație geografică protejată poate depune la AGEPI o cerere privind acordarea dreptului de utilizare a acesteia.

În prezenta Secțiune se publică: datele privind cererile de înregistrare a indicațiilor geografice, denumirilor de origine, specialităților tradiționale garantate; indicațiile geografice, denumirile de origine și specialitățile tradiționale garantate cărora li s-a acordat protecție pe teritoriul Republicii Moldova; cererile privind acordarea dreptului de utilizare pentru o denumire de origine protejată sau pentru o indicație geografică protejată; datele privind acordarea dreptului de utilizare pentru o denumire de origine protejată sau pentru o indicație geografică protejată; datele privind reînnoirea dreptului de utilizare pentru o denumire de origine protejată sau pentru o indicație geografică protejată; listele indicațiilor geografice ale Uniunii Europene propuse spre protecție în Republica Moldova în baza Acordului între Republica Moldova și Uniunea Europeană privind protecția indicațiilor geografice ale produselor agricole și alimentare.

**L**egal protection of geographical indications, appellations of origin and traditional specialties guaranteed in the Republic of Moldova shall be afforded on the basis of registration with the AGEPI, as established by Law No. 66-XVI of 27.03.2008 on the Protection of Geographical Indications, Appellations of Origin and Traditional Specialties Guaranteed, or under international treaties, including bilateral agreements, to which the Republic of Moldova is party.

Registration of an appellation of origin or a geographical indication generates the right to use thereof. A registered appellation of origin or a geographical indication may not be assigned, licensed and it may not form a subject matter of any real rights.

Any natural or legal person from the respective geographical area, who produces and/or processes and/or prepares products conforming to the specification for a protected appellation of origin or protected geographical indication, shall be entitled to apply to AGEPI, seeking to be granted the right to use it.

In this Section shall be published: data on applications for registration of geographical indications, appellations of origin, traditional specialties guaranteed; geographical indications, appellations of origin and traditional specialties guaranteed that have been granted protection in the Republic of Moldova; requests for grant of the right to use a protected appellation of origin or a protected geographical indication; data on grant of the right to use a protected appellation of origin or a protected geographical indication; data on renewal of the right to use a protected appellation of origin or a protected geographical indication; the Lists of Geographical Indications of the European Union proposed for protection in the Republic of Moldova on the bases of the Agreement between the Government of the Republic of Moldova and the European Union on the Protection of Geographical Indications for Agricultural Products and Foodstuffs.



**Indicații geografice, denumiri de origine, specialități tradiționale garantate pentru care este solicitată protecție pe teritoriul Republicii Moldova /**

**Geographical indications, appellations of origin, traditional specialties guaranteed for which protection is sought in the Republic of Moldova**

În conformitate cu Legea nr. 66-XVI din 27.03.2008 privind protecția indicațiilor geografice, denumirilor de origine și specialităților tradiționale garantate cererea de înregistrare a unei denumiri de origine, a unei indicații geografice sau a unei specialități tradiționale garantate se depune la AGEPI.

În termen de 3 luni de la data publicării cererii depuse în conformitate cu Legea nr. 66-XVI din 27.03.2008 orice persoană care are un interes legitim este în drept să formuleze o opoziție împotriva acordării protecției / dreptului de utilizare, după caz. Opoziția argumentată va fi prezentată în scris la AGEPI, fiind însoțită de dovada achitării taxei stabilite.

In accordance with Law no. 66-XVI of 27.03.2008 on the Protection of Geographical Indications, Appellations of Origin and Traditional Specialties Guaranteed the application for registration of an appellation of origin, a geographical indication or a traditional specialty guaranteed shall be filed with AGEPI.

Within three months from the date of publication of the application filed in accordance with Law no. 66-XVI of 27.03.2008 any person having a legitimate interest is entitled to file an opposition against the grant of protection / right of use, where appropriate. The reasoned opposition shall be filed in writing with AGEPI, accompanied by the proof of payment of the prescribed fee.

## Lista denumirilor de origine pentru care se solicită protecție în Republica Moldova conform Aranjamentului de la Lisabona privind protecția denumirilor de origine a produselor și înregistrarea lor internațională

Se publică următoarele date: numărul curent, numărul și data înregistrării internaționale, țara de origine a denumirii pentru care se solicită protecție (codul țării conform normei ST.3 OMPI), denumirea de origine a produsului și transliterarea acesteia în grafie latină, dacă este cazul, traducerea acesteia în limbile engleză, franceză în redacția Biroului Internațional al OMPI și traducerea în română, denumirea produsului

Nr. crt.	Nr. și data înregistrării	Codul țării	Denumirea de origine	Transliterarea/traducerea	Produsul
1	AO 1111 2018.04.15	IR	ابگینه تهران	Abgineh Tehran - abgine tehran Tehran Glassware / Verrerie de Téhéran / Sticlă de Teheran	Sticlărie
2	AO 1112 2018.05.18	MX	YAHUALICA	-	Ardei iute (fructe proaspete și uscate din specia cu următoarea clasificare taxonomică: Regn: Plantae, Diviziune: Magnoliophyta, Clasa: Magnoliopsida, Ordin: Solanaceae, Familia: Solanácea, Gen: Capsicum L., 1753; ., 1753).

# V

## Design industrial / Industrial design

**P**rotecția juridică a desenelor și modelelor industriale în Republica Moldova se asigură în modul stabilit de Legea nr. 161-XVI din 12 iulie 2007 privind protecția desenelor și modelelor industriale.

Cererea de înregistrare a desenului sau modelului industrial se depune la AGEPI, personal sau prin reprezentant, de către persoana care dispune de dreptul asupra desenului sau modelului industrial. Cererea trebuie să conțină documentele prevăzute la art. 32(1), (2) din Lege.

În prezenta Secțiune se publică datele referitoare la cererile de înregistrare a DMI, în special datele bibliografice cu indicarea produsului și reprezentările DMI; datele privind DMI înregistrate; datele privind DMI reînnoite; datele privind DMI înregistrate și cele reînnoite în Republica Moldova conform Aranjamentului de la Haga.

Desenele și modelele industriale înregistrate și reînnoite conform Aranjamentului de la Haga, la care Republica Moldova este parte, se publică în Buletinul de Desene și Modele Internaționale ("Bulletin des dessins et modes internationaux / International Designs Bulletin / Boletín de Dibujos y Modelos Internacionales"). Buletinul include atât datele bibliografice în limbile franceză, engleză și spaniolă, cât și reproducerile desenelor și modelelor industriale înregistrate și este expus pe Internet pe site-ul OMPI, accesibil publicului. În BOPI se publică listele acestor desene și modele industriale înregistrate în Republica Moldova, aranjate în ordinea numerelor de înregistrare internațională și a claselor CIDMI, precum și ale celor reînnoite în Republica Moldova, aranjate în ordinea numerelor de înregistrare internațională.

Ponderea semantică a părții verbale ce se conține în desenele sau modelele industriale nu se protejează.

**L**egal protection of industrial designs in the Republic of Moldova is provided in the mode established by Law No. 161-XVI of July 12, 2007 on the Protection of Industrial Designs.

The industrial design application shall be filed with the AGEPI, in person or through a representative, by the person to whom the right to the industrial design belongs. The application shall contain the documents provided for in Art. 32(1), (2) of the Law.

In this Section shall be published data on ID registration applications, especially bibliographic data indicating the product and ID representations; data on registered ID; data on renewed ID; data on ID registered and renewed in the Republic of Moldova under the Hague Agreement.

Industrial designs registered and renewed under the Hague Agreement, to which the Republic of Moldova is party, shall be published in the Bulletin des dessins et modes internationaux / International Designs Bulletin / Boletín de Dibujos y Modelos Internacionales. The Bulletin comprises both bibliographic data in French, English and Spanish and registered industrial design reproductions and is exposed over the Internet on the WIPO site, accessible to the public. In BOPI shall be published the lists of industrial designs registered in the Republic of Moldova, arranged in the order of international registration numbers and ICID classes, as well as of those renewed in the Republic of Moldova, arranged in the order of international registration numbers.

The semantic portion of the verbal part contained in the industrial designs is not protected.

**CODURILE INID PENTRU IDENTIFICAREA DATELOR BIBLIOGRAFICE  
REFERITOARE LA DESENE ȘI MODELE INDUSTRIALE, CONFORM NORMEI ST. 80 OMPI**

**LIST OF INID CODES CONCERNING BIBLIOGRAPHIC DATA RELATING  
TO INDUSTRIAL DESIGNS, ACCORDING TO WIPO STANDARD ST. 80**

- (11) Numărul certificatului  
Number of the certificate
- (15) Data înregistrării  
Date of the registration
- (18) Data prevăzută de expirare a termenului de valabilitate a înregistrării  
Expected expiration date of the registration
- (20) Numărul desenului și modelului industrial  
Number of the industrial design
- (21) Numărul de depozit  
Number of the application
- (22) Data de depozit  
Date of filing of the application
- (23) Data priorității de expunere  
Date of the exhibition priority
- (28) Numărul de desene și modele industriale  
Number of industrial designs
- (30) Date referitoare la prioritate conform Convenției de la Paris  
Data relating to priority under the Paris Convention
- (31) Numărul cererii prioritare  
Number of the priority application
- (32) Data de depozit a cererii prioritare  
Date of filing of the priority application
- (33) Țara cererii prioritare, codul conform normei ST. 3 OMPI  
Country of the priority application, code according to WIPO Standard ST. 3
- (43) Data publicării cererii de înregistrare a desenului și modelului industrial  
Date of publication of the application for the registration of the industrial design
- (44) Data publicării hotărârii de înregistrare a desenului și modelului industrial  
Date of publication of the decision on registration of the industrial design
- (45) Data publicării certificatului  
Date of publication of the certificate
- (46) Data de expirare a termenului de amânare a publicării  
Date of expiration of deferment
- (51) Clasificarea internațională a desenelor și modelelor industriale (clasa și subclasa Clasificării de la Locarno)  
International Classification for Industrial Designs (classes and subclasses of the Locarno Classification)
- (54) Indicarea produsului  
Designation of product
- (55) Reprezentarea desenului și modelului industrial  
Reproduction of the industrial design
- (57) Culorile revendicate  
Indication of colors claimed

- (62) Numărul cererii divizionare  
Number of the divisional application
- (71) Numele/denumirea și adresa solicitantului (solicitanților), codul țării conform normei ST. 3 OMPI  
Name and address of the applicant(s), code of the country according to WIPO Standard ST. 3
- (72) Numele autorului (autorilor), codul țării conform normei ST. 3 OMPI  
Name of the author(s), code of the country according to WIPO Standard ST. 3
- (73) Numele/denumirea și adresa titularului (titularilor), codul țării conform normei ST. 3 OMPI  
Name and address of the owner(s), code of the country according to WIPO Standard ST. 3
- (74) Numele mandatarului autorizat  
Name of the patent attorney
- (80) Datele de depozit internațional conform Aranjamentului de la Haga  
Data related to the international registration of industrial designs under the Hague Agreement

**CODURILE OMPI PENTRU CODIFICAREA TITLURILOR INFORMAȚIILOR  
REFERITOARE LA DESENE ȘI MODELE INDUSTRIALE, PUBLICATE  
ÎN BULETINUL OFICIAL DE PROPRIETATE INTELECTUALĂ CONFORM NORMEI ST. 17**

**WIPO CODES ON CODING OF HEADINGS OF ANNOUNCEMENTS CONCERNING  
INDUSTRIAL DESIGNS PUBLISHED IN THE OFFICIAL BULLETIN OF INTELLECTUAL  
PROPERTY IN ACCORDANCE WITH THE STANDARD ST. 17**

- BA1L** Cereri de înregistrare a desenelor și modelelor industriale publicate  
Applications for the registration of published industrial designs
- FF4L** Lista desenelor și modelelor industriale înregistrate  
List of registered industrial designs
- FF4L** Lista desenelor și modelelor industriale înregistrate, aranjate în ordinea numerelor de înregistrare (semestrial)  
List of registered industrial designs, grouped according to the numerical index (half-yearly)
- FF4L** Lista desenelor și modelelor industriale înregistrate, aranjate în ordinea claselor CIDMI (semestrial)  
List of registered industrial designs, grouped in accordance with the ICID classes (half-yearly)
- FA9L** Lista desenelor și modelelor industriale retrase  
List of withdrawn industrial designs
- FC4L** Lista desenelor și modelelor industriale respinse  
List of rejected industrial designs
- FG4L** Lista certificatelor de înregistrare a desenelor și modelelor industriale eliberate  
List of issued industrial design certificates
- FG4L** Lista desenelor și modelelor industriale înregistrate în Republica Moldova conform Aranjamentului de la Haga, aranjate în ordinea numerelor de înregistrare internațională (lunar, semestrial)  
List of industrial designs registered under the Hague Agreement, grouped in accordance with international numerical index (monthly, half-yearly)
- FG4L** Lista desenelor și modelelor industriale înregistrate în Republica Moldova conform Aranjamentului de la Haga, aranjate în ordinea claselor CIDMI (lunar, semestrial)  
List of industrial designs registered under the Hague Agreement, grouped in accordance with the ICID classes (monthly, half-yearly)

**ND4L** Lista desenelor și modelelor industriale reînnoite

List of renewed industrial designs

**ND4L** Lista desenelor și modelelor industriale reînnoite în Republica Moldova conform Aranjamentului de la Haga

List of industrial designs renewed under the Hague Agreement

**FC9L** Lista desenelor și modelelor industriale respinse în Republica Moldova conform Aranjamentului de la Haga, aranjate în ordinea numerelor de înregistrare internațională

List of industrial designs rejected in the Republic of Moldova according to the Hague Agreement, grouped in accordance with international numerical order

**MK4L** Lista certificatelor de înregistrare a desenelor și modelelor industriale al căror termen de valabilitate a expirat (inclusiv termenul de grație)

List of industrial design certificates the term of validity of which has expired (including the grace period)

**NF4L** Lista certificatelor de înregistrare a desenelor și modelelor industriale revalidate

List of revalidated industrial design certificates

## **BA1L Cereri de înregistrare a desenelor și modelelor industriale / Applications for registration of industrial designs**

Orice persoană interesată are dreptul să depună la AGEPI opoziții sau observații motivate împotriva înregistrării desenelor sau modelelor industriale în termen de 3 luni de la data publicării acestor cereri în BOPI, dacă este îndeplinită cel puțin una din condițiile prevăzute la art. 26(1) din Legea nr. 161-XVI din 12 iulie 2007 privind protecția desenelor și modelelor industriale.

Cererile de înregistrare a desenelor/modelelor industriale se publică în BOPI în ordinea claselor conform Clasificării de la Locarno.

Any person concerned may file with the AGEPI reasoned oppositions or observations against registration of industrial designs within 3 months following the date of publication of those applications in BOPI, if at least one of the conditions set forth in Art. 26(1) of the Law No. 161-XVI of July 12, 2007 on the Protection of Industrial Designs has been met.

The applications for registration of the industrial designs shall be published in BOPI in the order of classes in accordance with the Locarno Classification.

(51) **LOC (11) Cl. 09-01**

(21) f 2018 0048

(22) 2018.07.25

(28) 1

(71)(72) ALEXEI Victor, MD

Str. Alba-Iulia nr. 196, bloc 1, ap. 159,

MD-2071, Chişinău, Republica Moldova

(74) ŞTIRBU Natalia

(54) **Butelie**

(55)

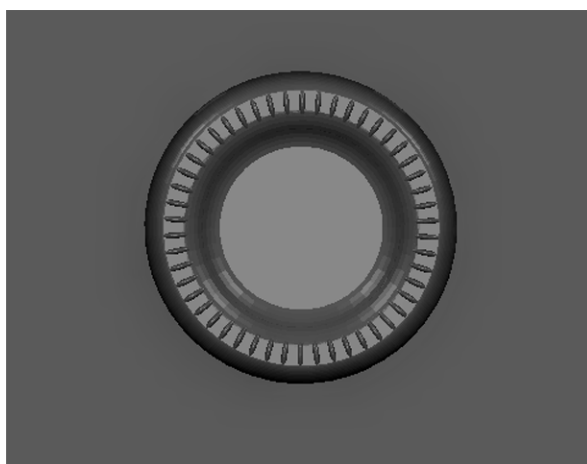

1.1



1.2



(21) f 2018 0048

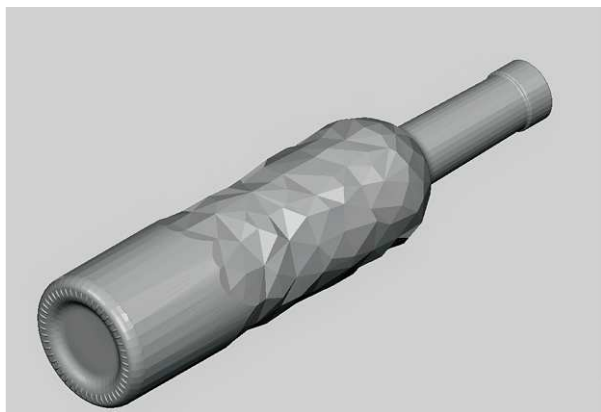

1.3



1.4

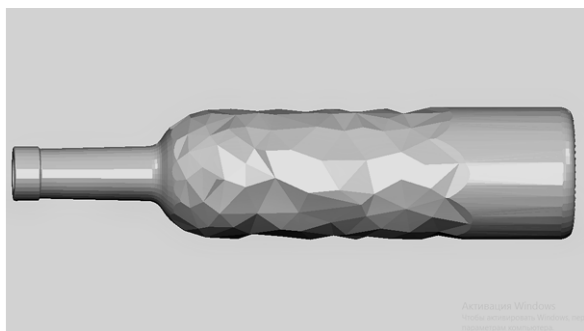

1.5



1.6

(51) **LOC (11) CI. 32-00**

(21) f 2018 0028

(22) 2018.04.10

(28) 2

(57) Culori revendicate: desenul 1 - albastru,

roz, alb;

desenul 2 - albastru, alb

(71) RENAISSANCE PERFECT S.R.L.,

ÎNTRERINDERE CU CAPITAL  
STRĂIN, MDStr. Chișinăului nr. 94 "A", MD-2084,  
Cricova, Chișinău, Republica Moldova

(74) COTRUȚA Leonid

(54) **Logouri**

(55)

**Remarcă: ponderea semantică a părții verbale nu se protejează**

**Origini**

1



**Origini**

2

(51) **LOC (11) Cl. 32-00**

(21) f 2018 0044

(22) 2018.07.04

(28) 24

(57) Culori revendicate: desenul 1 - albastru de diferite nuanțe, galben de diferite nuanțe, oranj de diferite nuanțe, roșu de diferite nuanțe, verde de diferite nuanțe, violet de diferite nuanțe, cafeniu de diferite nuanțe, roz de diferite nuanțe, bej, alb, negru;

desenul 2 - albastru de diferite nuanțe, galben de diferite nuanțe, oranj de diferite nuanțe, roșu de diferite nuanțe, verde de diferite nuanțe, violet de diferite nuanțe, cafeniu de diferite nuanțe, roz de diferite nuanțe, bej, alb, negru;

desenul 3 - albastru de diferite nuanțe, galben de diferite nuanțe, oranj de diferite nuanțe, roșu de diferite nuanțe, verde de diferite nuanțe, violet de diferite nuanțe, cafeniu de diferite nuanțe, roz de diferite nuanțe, bej, alb, negru;

desenul 4 - albastru de diferite nuanțe, galben de diferite nuanțe, oranj de diferite nuanțe, roșu de diferite nuanțe, verde de diferite nuanțe, violet de diferite nuanțe, cafeniu de diferite nuanțe, roz de diferite nuanțe, bej, alb, negru;

desenul 5 - albastru de diferite nuanțe, galben de diferite nuanțe, oranj de diferite nuanțe, roșu de diferite nuanțe, verde de diferite nuanțe, violet de diferite nuanțe, cafeniu de diferite nuanțe, roz de diferite nuanțe, bej, alb, negru;

desenul 6 - albastru de diferite nuanțe, galben de diferite nuanțe, oranj de diferite nuanțe, roșu de diferite nuanțe, verde de diferite nuanțe, violet de diferite nuanțe, cafeniu de diferite nuanțe, roz de diferite nuanțe, bej, alb, negru;

desenul 7 - albastru de diferite nuanțe, galben de diferite nuanțe, oranj de diferite nuanțe, roșu de diferite nuanțe, verde de diferite nuanțe, violet de diferite nuanțe, cafeniu de diferite nuanțe, roz de diferite nuanțe, bej, alb, negru;

desenul 8 - albastru de diferite nuanțe, galben de diferite nuanțe, oranj de diferite nuanțe, roșu de diferite nuanțe, verde de diferite nuanțe, violet de diferite

nuanțe, cafeniu de diferite nuanțe, roz de diferite nuanțe, bej, alb, negru;  
desenul 9 - roșu, cafeniu de diferite nuanțe, alb;

desenul 12 - roșu, alb;

desenul 13 - cafeniu de diferite nuanțe, verde, roșu de diferite nuanțe, galben de diferite nuanțe, alb, negru;

desenul 14 - galben de diferite nuanțe, verde, roșu de diferite nuanțe, cafeniu, alb, negru;

desenul 15 - verde de diferite nuanțe, cafeniu de diferite, galben de diferite nuanțe, roșu de diferite nuanțe, alb, negru;

desenul 16 - albastru de diferite nuanțe, galben de diferite nuanțe, oranj de diferite nuanțe, roșu de diferite nuanțe, verde de diferite nuanțe, violet de diferite nuanțe, cafeniu de diferite nuanțe, roz de diferite nuanțe, bej, alb, negru;

desenul 17 - albastru de diferite nuanțe, galben de diferite nuanțe, oranj de diferite nuanțe, roșu de diferite nuanțe, verde de diferite nuanțe, violet de diferite nuanțe, cafeniu de diferite nuanțe, roz de diferite nuanțe, bej, alb, negru;

desenul 18 - galben de diferite nuanțe, albastru de diferite nuanțe, roșu, cafeniu de diferite nuanțe, alb, negru;

desenul 20 - galben de diferite nuanțe, verde de diferite nuanțe, albastru de diferite nuanțe, roșu, cafeniu de diferite nuanțe, violet de diferite nuanțe, roz de diferite nuanțe, sur, alb, negru;

desenul 21 - albastru de diferite nuanțe, galben de diferite nuanțe, oranj de diferite nuanțe, roșu de diferite nuanțe, verde de diferite nuanțe, violet de diferite nuanțe, cafeniu de diferite nuanțe, roz de diferite nuanțe, bej, alb, negru;

desenul 23 - albastru de diferite nuanțe, galben de diferite nuanțe, verde de diferite nuanțe, roz de diferite nuanțe, cafeniu de diferite nuanțe, alb, negru;

(21) f 2018 0044

desenul 24 - roz de diferite nuanțe, albastru de diferite nuanțe, galben de diferite nuanțe, oranj de diferite nuanțe, roșu de diferite nuanțe, verde de diferite nuanțe, violet de diferite nuanțe, cafeniu de diferite nuanțe, bej, alb, negru

- (71) BUELO S.R.L., MD  
Str. acad. Sergiu Rădăuțanu nr. 9,  
ap. 206, MD-2014, Chișinău,  
Republica Moldova  
(72) BUCICOV Antonela, MD  
(74) Goremichina Ludmila  
(54) **Motive decorative pentru suprafețe**

(55)

Remarcă: ponderea semantică a părții verbale nu se protejează

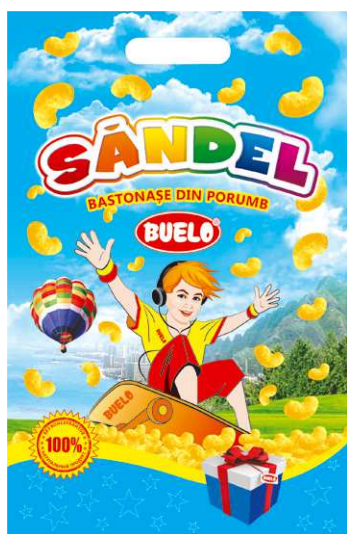

1



2



3



4

(21) f 2018 0044



5



6



7



8



9



10

(21) f 2018 0044



11



12



13



14

(21) f 2018 0044



15



16



17



18

(21) f 2018 0044

**ZUMZY**

19



20



21



**Sprintenel**

22



23



24

## FF4L Lista desenelor și modelelor industriale înregistrate

Se publică următoarele date: numărul curent, numărul de depozit, data de depozit, clasele conform CIDMI, numărul de desene și modele industriale, titularul și adresa, codul țării conform normei ST.3 OMPI, numărul BOPI în care a fost publicată cererea

Nr. crt.	(21) Nr. de depozit	(22) Data de depozit	(51) Clase	(28) Nr. de desene și modele industriale	(73) Titular și adresă, cod ST.3 OMPI	(43) Nr. BOPI
1	f 2017 0050	2017.11.10	09-02	1	PUBLIC JOINT STOCK COMPANY OIL COMPANY LUKOIL, RU Sretensky boulevard, 11, Moscow, 101000, Federația Rusă	3/2018
2	f 2018 0002	2018.01.11	32-00	2	NIVALI-PROD S.R.L., COMBINATUL DE CARNE, MD Dubăsarii Vechi, MD-4822, Criuleni, Republica Moldova	2/2018
3	f 2018 0008	2018.01.30	11-05	2	FURNEI Nicolae, MD MD-6827, Ialoveni, Suruceni, Republica Moldova	3/2018
4	f 2018 0009	2018.02.09	09-01	1	ZERNOFF S.R.L., ÎNȚREPRINDERE MIXTĂ, MD Bd. Mircea cel Bătrîn nr. 13, bloc 1, ap. (of.) of. 1F, MD-2075, Chișinău, Republica Moldova	3/2018
5	f 2018 0010	2018.02.15	09-01	1	FABRICA DE STICLĂ DIN CHIȘINĂU, ÎNȚREPRINDERE DE STAT, MD Str. Transnistria nr. 20, MD-2023, Chișinău, Republica Moldova	3/2018

## ND4L Lista desenelor și modelelor industriale reînnoite

Se publică următoarele date: numărul curent, numărul certificatului, data expirării termenului de reînnoire, numărul de depozit, data de depozit, clasele conform CIDMI, numărul de desene și modele industriale reînnoite, titularul și adresa, codul țării conform normei ST.3 OMPI, numărul BOPI în care a fost publicată înregistrarea

Nr. crt.	(11) Nr. certifi- catului	(18) Data expirării reînnoirii	(21) Nr. de depozit	(22) Data de depozit	(51) Clase	(28) Nr. de desene și modele industriale reînnoite	(73) Titularul și adresa, cod ST.3 OMPI	(43)(44)(45) Nr. BOPI
1	2	3	4	5	6	7	8	9
1	141	2023.06.08	0176	1998.06.08	09-01	1	WINE INTERNATIONAL PROJECT S.R.L., MD Str. Mihai Eminescu nr. 5, MD-2012, Chișinău, Republica Moldova	11/1998 7/1999
2	537	2023.04.30	f 2003 0032	2003.04.30	09-01	1	WINE-TRADEMARKS S.R.L., MD Str. Andrei Lupan nr. 4, ap.(of.) 2, MD-2059, Chișinău , Republica Moldova	12/2003 8/2004



1	2	3	4	5	6	7	8	9
3	1145	2023.11.27	f 2008 0085	2008.11.27	11-05	6	PUBLICHNOE AKTSIONERNOE OBSCHESTVO "GAZ", RU 88, prospect Lenina, RU- 603004, Nizhny Novgorod, Federația Rusă	2/2009 7/2009 10/2009
4	1552	2023.10.04	f 2013 0098	2013.10.04	09-01	1	FABRICA DE STICLĂ DIN CHIȘINĂU, ÎNTREPRINDERE DE STAT, MD Str. Transnistria nr. 20, MD-2023, Chișinău, Republica Moldova	12/2013 6/2014 9/2014
5	1565	2023.10.21	f 2013 0105	2013.10.21	19-08	4	BEJINARI VALERII, ÎNTREPRINDERE INDIVIDUALĂ, MD Str. Plopilor nr. 3/3, MD-2072, Chișinău, Republica Moldova	12/2013 7/2014 10/2014

## FG4L Lista desenelor și modelelor industriale înregistrate în Republica Moldova conform Aranjamentului de la Haga, aranjate în ordinea numerelor de înregistrare internațională

Se publică următoarele date: numărul curent, numărul înregistrării internaționale, data înregistrării internaționale, data priorității, titularul, codul țării conform normei ST.3 OMPI, denumirea desenului și modelului industrial, clasele conform CIDMI, numărul de desene și modele industriale, data prevăzută de expirare a termenului de valabilitate a înregistrării, numărul Buletinului de Desene și Modele Internaționale (IDB) în care a fost publicată cererea de înregistrare

Nr. crt.	(11) Nr. înregistrării	(15) Data înregistrării  (23)(30) <b>Prioritate</b>	(73) Titular, cod ST.3 OMPI	(54) Denumirea desenului și modelului industrial	(51) Clase	(28) Nr. de desene și modele industriale	(18) Valabilitate	Nr. IDB
1	2	3	4	5	6	7	8	9
1	DM/097355	2017.08.09	TISSOT SA (TISSOT AG) (TISSOT LTD), CH	Logo-uri destinate pentru a fi aplicate pe toate suporturile / Logos to be affixed to all media / Logos destinés à être apposés sur tous supports	32-00	4	2022.08.09	5/2018
2	DM/097501	2017.07.28  <b>2017.02.09, 143132, CH; 2017.02.16, 142990, CH</b>	ROLEX SA, CH	Lunetă pentru ceas; ceasuri; părți ale cadranului pentru ceas / Watch bezel; watches; parts of watch dial / Lunette de montre; montres; parties de cadran de montre	10-02, 07	5	2022.07.28	4/2018

1	2	3	4	5	6	7	8	9
3	DM/098168	2017.10.17	OMEGA SA (OMEGA AG) (OMEGA LTD.), CH	Cutie pentru ceas; ceasuri; coroană pentru ceas / Watch case; watches; watch winding crown / Boîte de montre; montres; couronne de montre	10-02, 07	4	2022.10.17	15/2018
4	DM/098195	2017.10.18	OMEGA SA (OMEGA AG) (OMEGA LTD.), CH	Cadrane / Dials / Cadrans	10-07	2	2022.10.18	15/2018
5	DM/098231	2017.10.13	THE SWATCH GROUP MANAGEMENT SERVICES AG (THE SWATCH GROUP MANAGEMENT SERVICES SA) (THE SWATCH GROUP MANAGEMENT SERVICES LTD) , CH	Cutii pentru ceasuri cu brățări; ceasuri de mână; ceasuri; cutie pentru ceas; cadrane pentru ceas / Watch cases with bracelets; wristwatches; watches; watch case; watch dials / Boîtes de montres avec bracelets; montres- bracelets; montres; boîte de montre; cadrans de montres	10-02, 07	18	2022.10.13	14/2018
6	DM/098434	2017.11.06	BLANCPAIN SA, CH	Cadrane / Dials / Cadrans	10-07	2	2022.11.06	18/2018
7	DM/098686	2017.11.03	JAPAN TOBACCO, INC, JP	Desene grafice (bidimensionale) / Graphic designs (two-dimensional) / Graphismes (bidimensionnels)	32-00	4	2022.11.03	17/2018
8	DM/099386	2018.01.12	FICOSOTA SYNTEZ OOD, BG	Motiv decorativ pentru suprafețe / Decorative pattern for surfaces / Motif décoratif pour surfaces	32-00	1	2023.01.12	4/2018
9	DM/099441	2018.01.12	MONO ELEKTRIK MALZEMELERI SANAYI VE DIŞ TICARET LIMITED ŞIRKETI, TR	Prize electrice; Înterupător electric / Electric plugs; electrical switch; electrical socket / Fiches électriques; interrupteur électrique; prise électrique	13-03	4	2023.01.12	5/2018
10	DM/099846	2017.06.16  <b>2016.12.20, 62/436947, US; 2017.02.28, 15/445752, US; 2017.02.28, 29/595587, US</b>	ORIG3N, INC., US	Interfețe grafice pentru utilizatori pentru ecrane de afișare ori părți ale acestora / Graphical user interfaces for a display screen or portion thereof / Interfaces graphiques utilisateur pour écran d'affichage ou partie d'ecran d'affichage	14-04	5	2022.06.16	8/2018
11	DM/099875	2018.02.05	LABORATOIRES LA PRAIRIE SA, CH	Container pentru produse cosmetice / Container for cosmetic products / Récipient pour produits cosmétiques	09-01	1	2023.02.05	9/2018

## FG4L Lista desenelor și modelelor industriale înregistrate în Republica Moldova conform Aranjamentului de la Haga, aranjate în ordinea claselor CIDMI

Se publică următoarele date: clasele, numărul înregistrării internaționale, data înregistrării internaționale, data priorității, titularul, codul țării conform normei ST.3 OMPI, denumirea desenului și modelului industrial, numărul de desene și modele industriale, data prevăzută de expirare a termenului de valabilitate a înregistrării, numărul Buletinului de Desene și Modele Internaționale (IDB) în care a fost publicată cererea de înregistrare

(51) Clase	(11) Nr. înregistrării	(15) Data înregistrării  (23)(30) <b>Prioritate</b>	(73) Titular, cod ST.3 OMPI	(54) Denumirea desenului și modelului industrial	(28) Nr. de desene și modele industriale	(18) Valabilitate	Nr. IDB
1	2	3	4	5	6	7	8
09-01	DM/099875	2018.02.05	LABORATOIRES LA PRAIRIE SA, CH	Container pentru produse cosmetice / Container for cosmetic products / Récipient pour produits cosmétiques	1	2023.02.05	9/2018
10-02, 07	DM/097501	2017.07.28  2017.02.09, 143132, CH; 2017.02.16, 142990, CH	ROLEX SA, CH	Lunetă pentru ceas; ceasuri; părți ale cadranelor pentru ceas / Watch bezel; watches; parts of watch dial / Lunette de montre; montres; parties de cadran de montre	5	2022.07.28	4/2018
10-02, 07	DM/098168	2017.10.17	OMEGA SA (OMEGA AG) (OMEGA LTD.), CH	Cutie pentru ceas; ceasuri; coroană pentru ceas / Watch case; watches; watch winding crown / Boîte de montre; montres; couronne de montre	4	2022.10.17	15/2018
10-02, 07	DM/098231	2017.10.13	THE SWATCH GROUP MANAGEMENT SERVICES AG (THE SWATCH GROUP MANAGEMENT SERVICES SA) (THE SWATCH GROUP MANAGEMENT SERVICES LTD) , CH	Cutii pentru ceasuri cu brățări; ceasuri de mână; ceasuri; cutie pentru ceas; cadrane pentru ceas / Watch cases with bracelets; wristwatches; watches; watch case; watch dials / Boîtes de montres avec bracelets; montres- bracelets; montres; boîte de montre; cadrans de montres	18	2022.10.13	14/2018
10-07	DM/098195	2017.10.18	OMEGA SA (OMEGA AG) (OMEGA LTD.), CH	Cadrane / Dials / Cadrans	2	2022.10.18	15/2018
10-07	DM/098434	2017.11.06	BLANCPAIN SA, CH	Cadrane / Dials / Cadrans	2	2022.11.06	18/2018

1	2	3	4	5	6	7	8
13-03	DM/099441	2018.01.12	MONO ELEKTRIK MALZEMELERİ SANAYİ VE DIŞ TICARET LIMITED ŞİRKETİ, TR	Prize electrice; Întrerupător electric / Electric plugs; electrical switch; electrical socket / Fiches électriques; interrupteur électrique; prise électrique	4	2023.01.12	5/2018
14-04	DM/099846	2017.06.16  2016.12.20, 62/436947, US; 2017.02.28, 15/445752, US; 2017.02.28, 29/595587, US	ORIG3N, INC., US	Interfețe grafice pentru utilizatori pentru ecrane de afișare ori părți ale acestora / Graphical user interfaces for a display screen or portion thereof / Interfaces graphiques utilisateur pour écran d'affichage ou partie d'écran d'affichage	5	2022.06.16	8/2018
32-00	DM/097355	2017.08.09	TISSOT SA (TISSOT AG) (TISSOT LTD), CH	Logo-uri destinate pentru a fi aplicate pe toate suporturile / Logos to be affixed to all media / Logos destinés à être apposés sur tous supports	4	2022.08.09	5/2018
32-00	DM/098686	2017.11.03	JAPAN TOBACCO, INC, JP	Desene grafice (bidimensionale) / Graphic designs (two-dimensional) / Graphismes (bidimensionnels)	4	2022.11.03	17/2018
32-00	DM/099386	2018.01.12	FICOSOTA SYNTEZ OOD, BG	Motiv decorativ pentru suprafețe / Decorative pattern for surfaces / Motif décoratif pour surfaces	1	2023.01.12	4/2018

## ND4L Lista desenelor și modelelor industriale reînnoite în Republica Moldova conform Aranjamentului de la Haga, aranjate în ordinea numerelor de înregistrare internațională

Se publică următoarele date: numărul curent, numărul înregistrării internaționale, titularul, codul țării conform normei ST.3 OMPI, numărul de desene și modele industriale reînnoite (numărul desenului și modelului industrial reînnoit), data expirării reînnoirii, numărul BOPI în care a fost publicată înregistrarea internațională, numărul Buletinului de Desene și Modele Internaționale (IDB) în care a fost publicată reînnoirea

Nr. crt.	(11) Nr. înregistrării	(73) Titular, cod ST.3 OMPI	(28)(20) Nr. de desene și modele industriale reînnoite (nr. desenului și modelului industrial)	(17) Data expirării reînnoirii	(44) Nr. BOPI	Nr. IDB
1	2	3	4	5	6	7
1	DM/048244	SOREMARTEC S.A. , LU	14(1, 2, 3, 4, 5, 6, 7, 8, 9, 10, 11, 12, 13, 15)	2023.08.21(4R)	11/1999	34/2018
2	DM/063793	G-PLUS AG, CH	3	2023.02.25(3R)	2/2004	33/2018
3	DM/064029	SWATCH AG (SWATCH SA) (SWATCH LTD.), CH	1	2023.07.23(3R)	3/2004	30/2018
4	DM/064276	MOVADO WATCH COMPANY S.A., CH	2	2023.09.03(3R)	4/2004	31/2018
5	DM/064297	MOVADO WATCH COMPANY S.A., CH	1	2023.09.03(3R)	4/2004	31/2018
6	DM/064597	COMPTOIR NOUVEAU DE LA PARFUMERIE, FR	1	2023.11.17(3R)	6/2004	34/2018
7	DM/070481	SWATCH AG (SWATCH SA) (SWATCH LTD.), CH	6	2023.07.24(2R)	1/2009	30/2018
8	DM/070503	FERRARI S.P.A., IT	1	2023.08.08(2R)	6/2009	32/2018
9	DM/070504	FERRARI S.P.A., IT	1	2023.08.08(2R)	6/2009	32/2018
10	DM/070616	DIMITAR HRISTOV BALEV, BG	1	2023.08.17(2R)	2/2009	31/2018
11	DM/070863	ELBI ELEKTRIK ULUSLARARASI TICARET VE SANAYI ANONIM SIRKETI, TR	1	2023.07.21(2R)	4/2009	30/2018
12	DM/070864	ELBI ELEKTRIK ULUSLARARASI TICARET VE SANAYI ANONIM SIRKETI, TR	1	2023.07.21(2R)	4/2009	30/2018
13	DM/070865	ELBI ELEKTRIK ULUSLARARASI TICARET VE SANAYI ANONIM SIRKETI, TR	4	2023.07.21(2R)	4/2009	30/2018
14	DM/081402	SOCIETE ANONYME DES EAUX MINERALES D'EVIAN, FR	1	2023.07.25(1R)	1/2014	30/2018
15	DM/081427	SWATCH AG (SWATCH SA) (SWATCH LTD.), CH	1	2023.07.29(1R)	1/2015	31/2018

1	2	3	4	5	6	7
16	DM/081429	OMEGA SA (OMEGA AG) (OMEGA LTD.), CH	1	2023.07.29(1R)	1/2015	31/2018
17	DM/081617	KRIZNIK ERIC JOSEPH, SI	1	2023.08.23(1R)	7/2014	34/2018
18	DM/081735	INTERSNACK GROUP GMBH & CO. KG, DE	17	2023.08.09(1R)	5/2014	32/2018
19	DM/081788	INTERSNACK GROUP GMBH & CO. KG, DE	1	2023.08.21(1R)	5/2014	34/2018
20	DM/082132	ZON TV CABO PORTUGAL, S.A., PT	1	2023.10.30(1R)	11/2014	31/2018

---

## VI

# **Modificări intervenite în statutul juridic al cererilor și titlurilor de protecție a obiectelor de proprietate industrială / Amendments in the legal status of applications and titles of protection of industrial property objects**

În prezenta Secțiune sunt publicate modificările intervenite în situația juridică a cererilor și titlurilor de protecție: modificări ale denumirilor solicitanților/titularilor, ale adreselor acestora; date despre cererile retrase, respinse, repuse în termenele omise; titluri de protecție anulate, revalidate; decăderi din drepturi; date privind contractele de cesiune, licență, gaj și franchising; lista eratelor.

In the present Section there are published amendments made in the legal status of applications and titles of protection: amendments of the applicants/rightowners names, addresses thereof; data on withdrawn, rejected, refiled in the omitted terms applications; cancelled, reinstated titles of protection; deprivations of rights; data on assignment, license, pledge and franchising agreements; errata.

## Lista modificărilor

Se publică următoarele date: numărul curent, obiectul de proprietate industrială, numărul depozitului, numărul titlului de protecție, numărul BOPI, datele inițiale, datele modificate

Nr crt	OPI	Nr. depozit	Nr. titlului de protecție	Nr. BOPI	Date inițiale	Date modificate
1	2	3	4	5	6	7
1	Cerere de înregistrare a mărcii	038851	-	6/2016	(540) <b>Cartea de aur a Basarabiei și a Republicii Moldova</b>	(540) <b>Cartea de Aur</b>
2	Cereri de înregistrare a mărcilor	041346 041347	-	12/2017	(730) ORGANIZAȚIA DE ATRAGERE A INVESTIȚIILOR ȘI PROMOVARE A EXPORTULUI DIN MOLDOVA, MD Str. Alexe Mateevici nr. 65, MD-2009, Chișinău, Republica Moldova	(730) Agenția de Investiții, MD  Bd. Ștefan cel Mare și Sfânt nr. 134, MD-2012, Chișinău, Republica Moldova
3	Cerere de înregistrare a mărcii	041537	-	1/2018	(511) 25; 35 - publicitate; gestiunea afacerilor comerciale; administrare comercială; lucrări de birou.	(511)  35 - promovarea și comercializarea lenjeriei.
4	Cerere de înregistrare a mărcii	042333	-	6/2018	(730) CENTRUL DE TELECOMUNICAȚII SPECIALE, întreprindere de stat, MD	(730) Serviciul Tehnologia Informației și Securitate Cibernetică, instituție publică, MD
5	Desen/model industrial	0176	3R 141	11/1998 7/1999 7/2008 8/2013	(73) WINE INTERNATIONAL PROJECT S.R.L., ÎNȚREPRINDERE CU CAPITAL STRĂIN, MD	(73) WINE INTERNATIONAL PROJECT S.R.L., MD
6	Desen/model industrial	f 2013 0105	1565	12/2013 7/2014 10/2014	(71) BEJENARI VALERII, ÎNȚREPRINDERE INDIVIDUALĂ, MD Str. Plopilor nr.3/2, MD-2026, Chișinău, Republica Moldova	(71) BEJINARI VALERII, ÎNȚREPRINDERE INDIVIDUALĂ, MD Str. Plopilor nr. 3/3, MD-2072, Chișinău, Republica Moldova
7	Marcă	000342	2R 17	2/1994 6/1998 6/2008 7/2018	(730) BENEDICTINE, DISTILLERIE DE LA LIQUEUR DE L'ANCIENNE ABBAYE DE FECAMP SAS, FR 110 rue Alexandre le Grand, 76400, Fecamp, Franța	(730) BACARDI FRANCE, FR  19, Avenue MICHELET, 93400, SAINT OUEN, Franța
8	Marcă	000554	2R 238	7/1994 10/1998 11/2008 12/2008 3/2009	(730) 765 Finchley Road, London NW 11 8DS, Regatul Unit	(730) 1500 Eureka Park, Lower Pemberton, Ashford, Kent TN25 4BF, Regatul Unit



1	2	3	4	5	6	7
9	Marcă	003273	2R 3810	3/1996 8/1996 4/2005 11/2014	(730) The Body Shop International plc, GB	(730) THE BODY SHOP INTERNATIONAL LIMITED, GB
10	Marcă	003690	2R 3921	3/1996 11/1996 6/2005 7/2007 5/2012 6/2012 10/2014	(730) Corporation Service Company, 2711 Centerville Road, Suite 400, Wilmington, Delaware 19808, Statele Unite ale Americii	(730) Corporation Service Company, 251 Little Falls Drive, Wilmington, Delaware 19808, Statele Unite ale Americii
11	Marcă	004431	2R 4161	5/1996 11/1996 3/2005 10/2007 8/2008 9/2013 10/2014 8/2017	(730) Corporation Service Company, 2711 Centerville Road, Suite 400, Wilmington, Delaware, 19808, Statele Unite ale Americii	(730) Corporation Service Company, 251 Little Falls Drive, Wilmington, Delaware 19808, Statele Unite ale Americii
12	Mărci	005569  019175	2R 5072  R 15512	5/1997 10/1997 6/2006 12/2010 8/2016  6/2007 11/2007 12/2010 5/2016	(730) Corporation Service Company, 2711 Centerville Road, Suite 400, Wilmington, County of New Castle, Delaware 19808, Statele Unite ale Americii	(730) Corporation Service Company, 251 Little Falls Drive, Wilmington, Delaware 19808, Statele Unite ale Americii
13	Mărci	008289  009461	R 6871  R 7956	7/1999 12/1999 2/2000 12/2003 12/2008  12/2000 5/2001 12/2003 7/2010	(730) 92, Sinmunno 2-ga, Jongno-gu, Seoul, Republica Coreea	(730) 58, Saemunan-ro, Jongno-gu, Seoul, Republica Coreea
14	Marcă	009841	R 8269	5/2001 10/2001 10/2008 7/2011 11/2014	(730) SCA Hygiene Products AB, SE	(730) Essity Hygiene and Health Aktiebolag, SE
15	Marcă	020532	R 16529	1/2008 6/2008 2/2017	(730) The Stables, 112 Preston Crowmarsh, Wallingford, Ox- fordshire OX10 6SL, Regatul Unit	(730) 125 Old Broad Street, Lon- don EC2N 1AR, Regatul Unit
16	Marcă	022649	R 17926	10/2008 5/2009 8/2016 9/2016 3/2018	(730) Str. Albișoara nr. 68, MD-2005, Chișinău, Republica Moldova	(730) Str. Columna nr. 170, MD-2004, Chișinău, Republica Moldova

1	2	3	4	5	6	7
17	Marcă	023553	18169	12/2008 7/2009	(730) Str. 25 Octombrie nr. 92 A, MD-3300, Tiraspol, Republica Moldova	(730) Str. Sovetscaia nr. 121, MD-3300, Tiraspol, TDS Nistrului, Republica Moldova
18	Mărci	024067  023948	18172  18600	12/2008 7/2009  12/2008 10/2009	(730) IUTE CREDIT S.R.L., organizație de microfinanțare, întreprindere mixtă, MD  Str. Ismail nr. 56, of. 1 B, MD-2001, Chișinău, Republica Moldova	(730) IUTE CREDIT S.R.L., întreprindere cu capital străin, organizație de micro- finanțare, MD Str. Ismail nr. 86/4, MD-2001, Chișinău, Republica Moldova
19	Marcă	022844	18215	11/2008 7/2009 8/2012	(730) 199-1 Cheongcheon - 2Dong, Bupyung - Gu, Incheon, Republica Coreea	(730) Cheongcheon-Dong, 233 Bupyeongdaero Bupyeong- Gu, Incheon, 403-714, Republica Coreea
20	Mărci	023677 023678 023790	18381 18382 18387	12/2008 8/2009	(730) WINE INTERNATIONAL PROJECT S.R.L., întreprindere cu capital străin, MD	(730) WINE INTERNATIONAL PROJECT S.R.L., MD
21	Mărci	023793 023794	18389 18390	12/2008 9/2009 6/2012	(730) 39 Old Ridgebury Road, Danbury, Connecticut 06810-5109, Statele Unite ale Americii	(730) 1900 West Field Court, Lake Forest, Illinois 60045, Statele Unite ale Americii
22	Marcă	024049	18494	12/2008 9/2009 3/2012	(730) Five Giralda Farms, Madison, New Jersey 07940, Statele Unite ale Americii	(730) 235 East 42nd Street, New York, NY 10017, Statele Unite ale Americii
23	Marcă	023764	18644	12/2008 10/2009	(730) Closed Joint-Stock Company "Fabrika "Russkiy shokolad", RU  Ul. Vereyskaya, 29, str. 143, 121357, Moscow, Federația Rusă	(730) Joint-Stock Company "Fabrika "Russkiy shokolad", RU Ul. Vereyskaya, 29, str. 143, floor 1, room III, room 1, 121357, Moscow, Federația Rusă
24	Marcă	023653	18655	12/2008 3/2009 4/2009 10/2009	(730) 410 North Michigan Avenue, Chicago, Illinois 60611, Statele Unite ale Americii	(730) 1132 West Blackhawk Street, Chicago, Illinois 60642, Statele Unite ale Americii
25	Mărci	023771 023772  023773	18838 18839  19934	12/2008 12/2009  12/2008 8/2010	(730) Joint-Stock Company "Krasnyj Octyabr", RU 6, Bersenevskaya naberejnaya, RU-119072, Moscow, Federația Rusă	(730) Public Joint-Stock Company "Krasnyj Octyabr", RU ul. Malaya Krasnoselskaya, d. 7, str. 24, RU-107140 Moscow, Federația Rusă
26	Marcă	023774	18840	12/2008 12/2009 7/2013	(730) Joint-Stock Company "Krasnyj Octyabr", RU	(730) Public Joint-Stock Company "Krasnyj Octyabr", RU
27	Mărci	023780 023862	19056 19057	12/2008 1/2010	(730) Str. Arteziană nr. 13, MD-6501, Anenii Noi, Republica Moldova	(730) Str. Tighina nr. 30, ap. (of.) 2, MD-6501, Anenii Noi, Republica Moldova

1	2	3	4	5	6	7
28	Marcă	024100	19225	2/2009 1/2010	(730) New Cheese Market, Townhead G4 0EF Glasgow, Regatul Unit	(730) The Creamery, Commerce Road, Stranraer DG9 7DA, Regatul Unit
29	Marcă	023471	19605	6/2009 4/2010	(730) 2711 Centerville Road, Suite 400, Wilmington, Delaware 19808, Statele Unite ale Americii	(730) 251 Little Falls Drive, Wil- mington, Delaware 19808, Statele Unite ale Americii
30	Marcă	023200	19995	11/2008 8/2010	(730) 7/F., East Wing Tsim Sha Tsui Centre, 66 Mody Road, Tsimshatsui East, Kowloon, Hong Kong	(730) Unit 901-2, 9/F., East Ocean Centre, 98 Granville Road, Tsimshatsui East, Kowloon, Hong Kong
31	Marcă	023979	20053	12/2008 9/2010 7/2012 9/2012	(730) Str. Varnița 6/1, MD-2023, Chișinău, Republica Moldova	(730) Bd. Decebal nr. 80, ap.(of.) 14, MD-2032, Chișinău, Republica Moldova
32	Mărci	026507  028011  029936  030648  034759	20997  21735  23099  23625  26556	6/2010 4/2011 5/2011  1/2011 4/2011 11/2011  11/2011 10/2012  4/2012 3/2013  5/2014 3/2015	(730) Corporation Service Company, 2711 Centerville Road, Suite 400, Wilmington, Delaware 19808, Statele Unite ale Americii	(730) Corporation Service Com- pany, 251 Little Falls Drive, Wilmington, Delaware 19808, Statele Unite ale Americii
33	Mărci	027149  036741	21660  27768	8/2010 8/2011 9/2011 12/2015  4/2015 12/2015 1/2016	(730) FARM MEAT SUD S.R.L., MD	(730) FARM MEAT PROCESSING S.R.L., MD
34	Marcă	023854	21731	12/2008 11/2011	(730) Perdue Holdings, Inc., (a corporation organized and existing under the laws of the state Delaware), US 1105 N. Market Street, Wilmington, Delaware 19801, Statele Unite ale Americii	(730) Perdue Foods LLC, US  31149 Old Ocean City Road, Salisbury, Maryland 21804, Statele Unite ale Americii

1	2	3	4	5	6	7
35	Marcă	028327	22754	4/2011 7/2012 12/2014	(730) 47th PARALLEL S.A., întreprindere mixtă moldo-irlandeză, MD	(730) 47th PARALLEL S.A., întreprindere mixtă, MD
36	Marcă	028327	22754	4/2011 7/2012 12/2014 7/2018	(730) 47th PARALLEL S.A., întreprindere mixtă, MD	(730) 47TH PARALLEL S.R.L., întreprindere mixtă, MD
37	Marcă	031016	24137	8/2012 8/2013 9/2015 1/2016	(730) Jacobs Douwe Egberts Trading FR SAS, FR 6 avenue Réaumur, 92140 Clamart, Franța	(730) Jacobs Douwe Egberts FR SAS, FR 30 bis, Rue de Paradis, 75010 Paris, Franța
38	Marcă	031996	24729	2/2013 1/2014	(730) ALBU Viacheslav, MD	(730) ALBU Veaceslav, MD
39	Mărci	031590 031591	24885 24886	11/2012 2/2014	(730) Oktyabrskaya naberezhnaya, 52, Saint Petersburg, 193230, Federația Rusă	(730) Oktyabrskaya naberezhnaya, 50, litera A, pom. 100-H, (C.P. 987), Saint Petersburg, 193230, Federația Rusă

## Lista contractelor de cesiune

Se publică următoarele date: numărul curent, obiectul de proprietate industrială, numărul și data depozitului, numărul titlului de protecție, numărul BOPI, date despre cedent, date despre cesionar, numărul și data înregistrării contractului

Nr. crt.	OPI	Nr. și data depozitului	Nr. titlului de protecție	Nr. BOPI	Date despre cedent	Date despre cesionar	Nr. și data înregistrării contractului
1	2	3	4	5	6	7	8
1	Mărci	022748 2008.02.07  024676 2008.12.04	R 20013  22081	10/2008 7/2010 9/2010 10/2011 5/2018  3/2009 2/2012	(730) Gold Peak Industries (Holdings) Limited, HK 9th Floor, Building 12W, 12 Science Park West Avenue, Hong Kong Science Park, N.T., Hong Kong	(730) GP Global Marketing Corporation, KY  P.O. Box 309, Uglan House, Grand Cayman, KY1-1104, Insulele Caimane	2992 2018.08.07
2	Marcă	026128 2009.11.11	20479	2/2010 1/2011	(730) Jurnal de Chișinău Plus S.R.L., întreprindere cu capital străin, MD Str. Valea Dicescu nr. 7, MD-2009, Chișinău, Republica Moldova	(730) Reforma Art S.R.L., întreprindere cu capital străin, MD  Str. Valea Dicescu nr. 7, MD-2009, Chișinău, Republica Moldova	2993 2018.08.07

1	2	3	4	5	6	7	8
3	Marcă	026129 2009.11.11	20480	2/2010 12/2010	(730) Jurnal de Chişinău Plus S.R.L., întreprindere cu capital străin, MD Str. Valea Dicescu nr. 7, MD-2009, Chişinău, Republica Moldova	(730) Reforma Art S.R.L., întreprindere cu capital străin, MD  Str. Valea Dicescu nr. 7, MD-2009, Chişinău, Republica Moldova	2994 2018.08.07
4	Marcă	026131 2009.11.11	20482	2/2010 1/2011	(730) Jurnal de Chişinău Plus S.R.L., întreprindere cu capital străin, MD Str. Valea Dicescu nr. 7, MD-2009, Chişinău, Republica Moldova	(730) Reforma Art S.R.L., întreprindere cu capital străin, MD  Str. Valea Dicescu nr. 7, MD-2009, Chişinău, Republica Moldova	2995 2018.08.07
5	Marcă	026132 2009.11.11	20483	2/2010 1/2011	(730) Jurnal de Chişinău Plus S.R.L., întreprindere cu capital străin, MD Str. Valea Dicescu nr. 7, MD-2009, Chişinău, Republica Moldova	(730) Reforma Art S.R.L., întreprindere cu capital străin, MD  Str. Valea Dicescu nr. 7, MD-2009, Chişinău, Republica Moldova	2996 2018.08.07
6	Marcă	026133 2009.11.11	20484	2/2010 1/2011	(730) Jurnal de Chişinău Plus S.R.L., întreprindere cu capital străin, MD Str. Valea Dicescu nr. 7, MD-2009, Chişinău, Republica Moldova	(730) Reforma Art S.R.L., întreprindere cu capital străin, MD Str. Valea Dicescu nr. 7, MD-2009, Chişinău, Republica Moldova	2997 2018.08.07
7	Marcă	026134 2009.11.11	20485	2/2010 12/2010	(730) Jurnal de Chişinău Plus S.R.L., întreprindere cu capital străin, MD Str. Valea Dicescu nr. 7, MD-2009, Chişinău, Republica Moldova	(730) Reforma Art S.R.L., întreprindere cu capital străin, MD  Str. Valea Dicescu nr. 7, MD-2009, Chişinău, Republica Moldova	2998 2018.08.07
8	Marcă	026135 2009.11.11	20486	2/2010 12/2010	(730) Jurnal de Chişinău Plus S.R.L., întreprindere cu capital străin, MD Str. Valea Dicescu nr. 7, MD-2009, Chişinău, Republica Moldova	(730) Reforma Art S.R.L., întreprindere cu capital străin, MD  Str. Valea Dicescu nr. 7, MD-2009, Chişinău, Republica Moldova	2999 2018.08.07
9	Marcă	026136 2009.11.11	20487	2/2010 12/2010	(730) Jurnal de Chişinău Plus S.R.L., întreprindere cu capital străin, MD Str. Valea Dicescu nr. 7, MD-2009, Chişinău, Republica Moldova	(730) Reforma Art S.R.L., întreprindere cu capital străin, MD Str. Valea Dicescu nr. 7, MD-2009, Chişinău, Republica Moldova	3000 2018.08.07

**MD - BOPI 9/2018**

1	2	3	4	5	6	7	8
10	Marcă	026137 2009.11.11	20488	2/2010 12/2010	(730) Jurnal de Chişinău Plus S.R.L., întreprindere cu capital străin, MD Str. Valea Dicescu nr. 7, MD-2009, Chişinău, Republica Moldova	(730) Reforma Art S.R.L., întreprindere cu capital străin, MD  Str. Valea Dicescu nr. 7, MD-2009, Chişinău, Republica Moldova	3001 2018.08.07
11	Marcă	026138 2009.12.11	20489	2/2010 12/2010	(730) Jurnal de Chişinău Plus S.R.L., întreprindere cu capital străin, MD Str. Valea Dicescu nr. 7, MD-2009, Chişinău, Republica Moldova	(730) Reforma Art S.R.L., întreprindere cu capital străin, MD  Str. Valea Dicescu nr. 7, MD-2009, Chişinău, Republica Moldova	3002 2018.08.07
12	Marcă	026139 2009.11.11	20490	2/2010 1/2011	(730) Jurnal de Chişinău Plus S.R.L., întreprindere cu capital străin, MD Str. Valea Dicescu nr. 7, MD-2009, Chişinău, Republica Moldova	(730) Reforma Art S.R.L., întreprindere cu capital străin, MD  Str. Valea Dicescu nr. 7, MD-2009, Chişinău, Republica Moldova	3003 2018.08.07
13	Cerere de înregistrare a mărcii  Mărci	038757 2016.04.19  029978 2011.10.18  029979 2011.10.18  029980 2011.10.18  035251 2014.06.09  035250 2014.06.09	-  25877  25878  25879  27677  27749	5/2016 1/2018  12/2011 8/2014 4/2016  7/2014 12/2015 4/2016	(730) HOROLSKIY ZAVOD DETSKOGO PITANIA S.R.L., UA Str. Molodiojnaia, 17, or. Horol. 37800, Ucraina	(730) QIBOX FANANCIAL LTD, CY  Lefkou Anastasiadi, 8, Strovolos, 2012, Nicosia, Cipru	3004 2018.08.13
14	Mărci	032886 2013.03.28  032898 2013.03.28	25476  25477	7/2013 6/2014	(730) 24Kitchen Television B.V., NL  De Passage 144, Amsterdam Zuidoost, 1101 AX, Olanda	(730) Twentieth Century Fox Film Corporation, a Delaware corporation, US 10201 West Pico Boulevard, Los Angeles, California 90035, Statele Unite ale Americii	3006 2018.08.14

1	2	3	4	5	6	7	8
15	Mărci	028464 2011.01.20  028465 2011.01.20	22293  22294	5/2011 3/2012	(730) Manchester United Limited, GB  Sir Matt Busby Way, Old Trafford, Manchester, M16 0RA, Regatul Unit	(730) Manchester United Football Club Limited, GB Sir Matt Busby Way, Old Trafford, Manchester, M16 0RA, Regatul Unit	3007 2018.08.14
16	Marcă	025060 2009.02.27	20383	5/2009 11/2010	(730) CROSS VETPHARM GROUP LIMITED, IE Broomhill Road, Tallaght, Dublin 24, Irlanda	(730) BIMEDA ANIMAL HEALTH LIMITED, IE First Floor, The Herbert Building, The Park, Carrickmines, Dublin 18, D18K8Y4, Irlanda	3008 2018.08.15
17	Mărci	027230 2010.05.27  027229 2010.05.27	21701  22591	9/2010 1/2011 9/2011	(730) SEAL TRADEMARKS PTY LTD, AU 1 Billabong Place, Burleigh Heads, Queensland 4220, Australia	(730) Boardriders IP Holdings, LLC, US 5600 Argosy Circle, Suite 100, Huntington Beach, California 92649, Statele Unite ale Americii	3009 2018.08.15
18	Marcă	002139 1994.04.26 72083, 1975.05.13, SU	2R 1215	4/1995 1/2005 3/2006 6/2014 8/2018	(730) Astellas Pharma Inc., JP 5-1, Nihonbashi-Honcho 2-chome, Chuo-Ku, Tokyo, Japonia	(730) LTL Pharma Co., Ltd., JP Nittochi Nishi-shinjuku Bldg 13F, 6-10-1 Nishi-shinjuku, Shinjuku-ku, Tokyo, Japonia	3010 2018.08.16
19	Marcă	000321 1993.10.25 51734, 1968.10.14, SU	2R 510	9/1994 12/2003 2/2014 8/2018	(730) MINE SAFETY APPLIANCES COMPANY, LLC, US 1000 Cranberry Woods Drive, Cranberry Township, PA 16066, Statele Unite ale Americii	(730) MSA TECHNOLOGY, LLC, US  1000 Cranberry Woods Drive, Cranberry Township, PA 16066, Statele Unite ale Americii	3011 2018.08.16
20	Marcă	023471 2008.05.12	19605	6/2009 4/2010	(730) McDonald's International Property Company, Ltd., a corporation organized and existing under the laws of State of Delaware, US 251 Little Falls Drive, Wilmington, Delaware 19808, Statele Unite ale Americii	(730) McDonald's Corporation, US  One McDonald's Plaza, Oak Brook, Illinois 60523, Statele Unite ale Americii	3012 2018.08.16
21	Marcă	024549 2008.10.31	18855	1/2009 12/2009	(730) CECAN Valeriu, MD  Str. Pavel Boțu nr. 8, MD-2036, Chișinău, Republica Moldova	(730) CECAN Veaceslav, MD Str. Pavel Boțu nr. 8, MD-2036, Chișinău, Republica Moldova	3013 2018.08.17

1	2	3	4	5	6	7	8
22	Marcă	013410 2003.06.13	R 12004	1/2004 4/2005 3/2009 12/2010 4/2011 10/2013	(730) Yurchenko Olga Stepanovna, RU per. Uglovoj d. 2, kv. 25, 127055, g. Moskva, Federația Rusă	(730) DRUKKER Yuri, US  18051 Collins Ave nr. 3303, Sunny Isles, Florida, 33160, Statele Unite ale Americii	3014 2018.08.20

## Lista contractelor de licență

Se publică următoarele date: numărul curent, obiectul de proprietate industrială, numărul titlului de protecție, date despre licențiar, date despre licențiat, informații privind contractul de licență, numărul și data înregistrării contractului

Nr. crt.	OPI	Nr. și data depozitului	Nr. Titlului de protecție	Nr. BOPI	Licențiar	Licențiat	Informații privind contractul de licență
1	Marcă	040494 2017.04.13	30385	5/2017 2/2018	(730) BARANOVSCAIA Svetlana, MD Str. Cireșilor nr. 65, MD-2009, Chișinău, Republica Moldova	(791) Firma PETEXIM- GRUP S.R.L., MD Str. Florilor nr. 32, MD-2009, Chișinău, Republica Moldova	1. Licență exclusivă.  2. Termenul de acțiune al contractului - de la 01.02.2018 până la 01.02.2028, cu condiția reînnoirii valabilității mărcii.  3. Teritoriul de acțiune al contractului - Republica Moldova.

## FC9A Lista cererilor de brevet de invenție respinse

Se publică următoarele date: numărul curent, codul țării conform ST.3 OMPI, numărul depozitului, data depozitului, numărul BOPI în care a fost publicată cererea de brevet de invenție, articolul din Legea nr.50-XVI/2008 în baza căruia a fost respinsă cererea

Nr. crt.	Cod ST.3 OMPI	(21) Nr. depozit	(22) Data depozit	(41) Nr. BOPI	Art.
1	MD	a 2018 0038	2018.05.08	-	art. 33(9)
2	MD	a 2018 0011	2018.02.22	-	art. 7



## FA9Y Lista cererilor de brevet de invenție de scurtă durată retrase

Se publică următoarele date: numărul curent, codul țării conform normei ST.3 OMPI, numărul depozitului, data depozitului, numărul BOPI în care a fost publicată cererea de brevet de invenție, articolul din Legea nr.50-XVI/2008 în baza căruia a fost retrasă cererea

Nr. crt.	Cod ST.3 OMPI	(21) Nr. depozit	(22) Data depozit	(41) Nr. BOPI	Art.
1	MD	s 2017 0127	2017.12.12	-	art. 56
2	MD	s 2018 0015	2018.03.12	-	art. 56

## FC9Y Lista cererilor de brevet de invenție de scurtă durată respinse

Se publică următoarele date: numărul curent, codul țării conform ST.3 OMPI, numărul depozitului, data depozitului, numărul BOPI în care a fost publicată cererea de brevet de invenție, articolul din Legea nr.50-XVI/2008 în baza căruia a fost respinsă cererea

Nr. crt.	Cod ST.3 OMPI	(21) Nr. depozit	(22) Data depozit	(41) Nr. BOPI	Art.
1	MD	s 2017 0078	2017.06.21	-	art. 12(2)
2	MD	s 2017 0129	2017.12.20	-	art. 8

## MM4A Lista brevetelor de invenție a căror valabilitate a încetat înainte de termen prin neachitarea taxei de menținere în vigoare a brevetului, conform art. 68 din Legea nr. 50-XVI/2008 (cu dreptul de restabilire)

Se publică următoarele date: numărul curent, titularul și codul țării conform normei ST.3 OMPI, numărul brevetului, numărul depozitului, data depozitului, data încetării valabilității

Nr. crt.	(73) Titular, cod ST.3 OMPI	(11) Nr. brevet	(21) Nr. depozit	(22) Data depozit	Data încetării valabilității
1	2	3	4	5	6
1	PETROV Andrei, MD	1485	a 2000 0023	2000.01.31	2018.01.31
2	INSTITUTUL DE CHIMIE AL ACADEMIEI DE ȘTIINȚE A MOLDOVEI, MD; INSTITUTUL DE MICROBIOLOGIE ȘI BIOTEHNOLOGIE AL ACADEMIEI DE ȘTIINȚE A MOLDOVEI, MD	3113	a 2006 0047	2006.02.08	2018.02.08
3	BORDIAN Svetlana, MD; HIMICEVA Ludmila, MD; POSTOICO Alexei, MD	3626	a 2007 0017	2007.01.24	2018.01.24

1	2	3	4	5	6
4	INSTITUTUL DE MICROBIOLOGIE ȘI BIOTEHNOLOGIE AL ACADEMIEI DE ȘTIINȚE A MOLDOVEI, MD	4048	a 2010 0019	2010.02.11	2018.02.11
5	INSTITUTUL DE CHIMIE AL ACADEMIEI DE ȘTIINȚE A MOLDOVEI, MD	4146	a 2011 0013	2011.02.04	2018.02.04
6	INSTITUTUL DE MICROBIOLOGIE ȘI BIOTEHNOLOGIE AL ACADEMIEI DE ȘTIINȚE A MOLDOVEI, MD	4186	a 2012 0019	2012.02.20	2018.02.20
7	UNIVERSITATEA DE STAT DIN MOLDOVA, MD	4217	a 2012 0010	2012.01.23	2018.01.23
8	UNIVERSITATEA DE STAT DIN MOLDOVA, MD	4236	a 2012 0013	2012.01.30	2018.01.30
9	UNIVERSITATEA DE STAT DIN MOLDOVA, MD	4294	a 2013 0007	2013.02.06	2018.02.06
10	UNIVERSITATEA DE STAT DIN MOLDOVA, MD	4297	a 2013 0006	2013.02.06	2018.02.06
11	INSTITUTUL DE CHIMIE AL ACADEMIEI DE ȘTIINȚE A MOLDOVEI, MD	4298	a 2013 0010	2013.02.14	2018.02.14
12	UNIVERSITATEA DE STAT DIN MOLDOVA, MD	4306	a 2013 0004	2013.02.01	2018.02.01
13	COSOV Vilghelm, MD; COVALICOV Mihail, RU; COSOVA Tatiana, MD; MATIUȘENȘCHI Alexandru, MD	4323	a 2010 0013	2010.02.02	2018.02.02
14	OBSHCHESTVO S OGRANICHENNOJ OTVETSTVENNOSTI'U "KORPORAZIJA "STROY INVEST PROEKT M", RU	4332	a 2012 0064	2010.02.08	2018.02.08
15	ELECTROPHOR Inc., US	4414	a 2015 0106	2014.01.20	2018.01.20

**MM4A Lista brevetelor de invenție  
a căror valabilitate a încetat înainte de termen  
prin neachitarea taxei de menținere în vigoare  
a brevetului, conform art. 68 din Legea nr. 50-XVI/2008,  
pentru care termenul de restabilire a expirat**

Se publică următoarele date: numărul curent, titularul și codul țării conform normei ST.3 OMPI, numărul brevetului, numărul depozitului, data depozitului, data încetării valabilității

Nr. crt.	(73) Titular, cod ST. 3 OMPI	(11) Nr. brevet	(21) Nr. depozit	(22) Data depozit	Data încetării valabilității
1	2	3	4	5	6
1	ȘCHILIOV Vladimir, MD	3390	a 2004 0050	2004.02.27	2017.02.27
2	INSTITUTUL DE CHIMIE AL ACADEMIEI DE ȘTIINȚE A MOLDOVEI, MD	3536	a 2007 0038	2007.02.08	2017.02.08
3	USATENCO Victor, MD; ȚURCANU Ștefan, MD; DONICA Natalia, MD; IACHIMOVA Tatiana, MD	3952	a 2009 0027	2009.03.04	2017.03.04
4	CUHARCIUC Alexei, MD	3993	a 2009 0038	2009.03.24	2017.03.24
5	CIOBAN Filip, MD	4053	a 2010 0031	2010.02.24	2017.02.24

1	2	3	4	5	6
6	INSTITUTUL DE MICROBIOLOGIE ȘI BIOTEHNOLOGIE AL ACADEMIEI DE ȘTIINȚE A MOLDOVEI, MD	4072	a 2010 0041	2010.03.12	2017.03.12
7	MORARU Eugen, MD; NICOLAICIUC Oleg, MD	4154	a 2010 0043	2010.03.16	2017.03.16
8	MORARU Eugen, MD; NICOLAICIUC Oleg, MD	4164	a 2010 0037	2010.03.04	2017.03.04
9	BAEV Oleg, MD; ȘEPELI Felix, MD; SOROCINSCAIA Tamara, MD; ȘEPELI Diana, MD	4169	a 2011 0022	2011.03.16	2017.03.16
10	INSTITUTUL DE CHIMIE AL ACADEMIEI DE ȘTIINȚE A MOLDOVEI, MD	4178	a 2012 0023	2012.02.27	2017.02.27
11	UNIVERSITATEA DE STAT DIN MOLDOVA, MD	4204	a 2012 0035	2012.03.29	2017.03.29
12	UNIVERSITATEA DE STAT DIN MOLDOVA, MD	4220	a 2012 0017	2012.02.16	2017.02.16
13	UNIVERSITATEA DE STAT DIN MOLDOVA, MD	4229	a 2012 0018	2012.02.16	2017.02.16
14	INSTITUTUL DE CHIMIE AL ACADEMIEI DE ȘTIINȚE A MOLDOVEI, MD	4233	a 2012 0024	2012.03.02	2017.03.02
15	ȘCHILIOV Vladimir, MD; MARTÎNIUC Nicolae, MD; VACARCIUC Vitalie, MD; DAS Mrinal, MD; IOVU Corneliu, MD	4238	a 2012 0021	2012.02.23	2017.02.23
16	UNIVERSITATEA DE STAT DIN MOLDOVA, MD	4265	a 2012 0022	2012.02.27	2017.02.27

## ND4Y Lista brevetelor de invenție de scurtă durată al căror termen de valabilitate a fost prelungit

Se publică următoarele date: numărul curent, numărul brevetului, numărul depozitului, data depozitului, titularul și codul țării conform normei ST.3 OMPI, data expirării termenului de valabilitate a brevetului, data expirării termenului de valabilitate prelungit

Nr. crt.	(11) Nr. brevet	(21) Nr. depozit	(22) Data depozit	(73) Titular, cod ST.3 OMPI	Data expirării termenului de valabilitate a brevetului	Data expirării termenului de valabilitate prelungit
1	633	s 2012 0115	2012.08.03	INSTITUȚIA PUBLICĂ INSTITUTUL ȘTIINȚIFICO- PRACTIC DE HORTICULTURĂ ȘI TEHNOLOGII ALIMENTARE, MD	2018.08.03	2022.08.03

## ML9Y Lista cererilor de prelungire a termenului de valabilitate a brevetului de invenție de scurtă durată respinse

Se publică următoarele date: numărul curent, codul țării conform ST.3 OMPI, numărul brevetului, numărul depozitului, data depozitului, numărul BOPI în care a fost publicată hotărârea de acordare a brevetului, articolul din Legea nr.50-XVI/2008 în baza căruia a fost respinsă cererea de prelungire, data expirării termenului de valabilitate a brevetului

Nr. crt.	Cod ST.3 OMPI	(11) Nr. brevet	(21) Nr. depozit (22) Data depozit	(45) Nr. BOPI	Art.	Data expirării valabilității
1	MD	624	s 2012 0161 2012.11.12	4/2013	art.18(2)	2018.11.12

## MM9E Lista brevetelor pentru soi de plantă a căror valabilitate a încetat înainte de termen prin neachitarea taxei de menținere în vigoare a brevetului, conform art. 59 din Legea nr. 39-XVI/2008, pentru care termenul de restabilire a expirat

Se publică următoarele date: numărul curent, titularul și codul țării conform normei ST.3 OMPI, numărul brevetului, numărul depozitului, data depozitului, data publicării hotărârii de acordare a brevetului, data încetării valabilității

Nr. crt.	(73) Titular, cod ST.3 OMPI	(11) Nr. brevet	(21) Nr. depozit	(22) Data depozit	(45) Data publicării Hotărârii de acordare	Data încetării valabilității
1	INSTITUȚIA PUBLICĂ, INSTITUTUL DE CERCETĂRI PENTRU CULTURILE DE CÎMP "SELECȚIA", MD	81	v 2001 0015	2001.02.16	2011.01.31	2017.01.31
2	INSTITUȚIA PUBLICĂ, INSTITUTUL DE CERCETĂRI PENTRU CULTURILE DE CÎMP "SELECȚIA", MD	94	v 2008 0006	2008.02.29	2012.01.31	2017.01.31

## Lista cererilor de înregistrare a mărcilor retrase

Se publică următoarele date: numărul curent, numărul de depozit, data de depozit, data retragerii cererii, motivele de retragere în conformitate cu Legea nr. 38-XVI/2008, numărul BOPI în care a fost publicată cererea de înregistrare a mărcii

Nr. crt.	(210) Nr. de depozit	(220) Data de depozit	Data retragerii	Motivele de retragere	Nr. BOPI
1	037214	2015.06.22	2018.08.23	Art. 44 (4) b	7/2015
2	039036	2016.06.15	2018.08.23	Art. 44 (4) a	7/2016
3	039800	2016.11.28	2018.08.20	Art. 44 (4) a	1/2017
4	039884	2016.12.20	2018.08.20	Art. 44 (4) a	1/2017
5	039919	2016.12.26	2018.08.03	Art. 44 (4) a	1/2017
6	040351	2017.03.21	2018.08.03	Art. 44 (4) a	4/2017
7	040353	2017.03.22	2018.08.03	Art. 44 (4) a	4/2017
8	040384	2017.03.20	2018.08.03	Art. 44 (4) a	5/2017
9	040387	2017.03.21	2018.08.03	Art. 44 (4) a	4/2017
10	040388	2017.03.21	2018.08.03	Art. 44 (4) a	4/2017

## Lista cererilor de înregistrare a mărcilor respinse

Se publică următoarele date: numărul curent, numărul de depozit, data de depozit, denumirea mărcii, solicitantul și codul țării conform normei ST.3 OMPI, data expedierii deciziei de respingere, numărul BOPI în care a fost publicată cererea de înregistrare a mărcii

Nr crt.	(210) Nr. de depozit	(220) Data de depozit	(540) Reproducerea mărcii	(730) Solicitant cod ST.3 OMPI	Data expedierii deciziei de respingere	(441) Nr. BOPI
1	039721	2016.11.03	CASA MEA MALLUL ONLINE AL CASEI TALE	NEGRESCU Eugeniu, MD	2018.08.17	12/2016
2	040058	2017.01.24	BC CB COMERȚBANK	COMERȚBANK S.A., bancă comercială, MD	2018.08.03	2/2017
3	040809	2017.06.24	DIN CĂMARĂ	PANINELLA S.R.L., societate comercială, MD	2018.08.15	8/2017
4	040923	2017.07.21	COMANDIRSCII KOMANDIRSKII	KVINT, societate pe acțiuni de tip închis, fabrică de vinuri și coniacuri din Tiraspol, MD	2018.08.09	10/2017
5	040926	2017.07.26	BLACK MONARCH	BLACK MONARCH S.R.L., MD	2018.08.03	9/2017
6	041105	2017.09.05	PLATINUM	TAROL-DD S.R.L., MD	2018.08.21	10/2017
7	041107	2017.09.05	IL PONTE	IL PONTE-3T S.R.L., MD	2018.08.03	10/2017
8	041114	2017.09.07	MR. JACKSON	PASCARU Adrian, MD	2018.08.15	11/2017
9	041193	2017.09.25	FIZZ	BALABAN INTRAVEST S.R.L., societate comercială, MD	2018.08.15	11/2017
10	041309	2017.10.10	LINEARLED FLAT	LEDVANCE GmbH, DE	2018.08.15	11/2017
11	041310	2017.10.10	URSULEȚ FILLETTI	PRODUSE DE FAMILIE S.R.L., MD	2018.08.21	11/2017
12	041345	2017.10.12	MIRRA	CHICU Dorina, MD	2018.08.21	12/2017
13	041350	2017.10.11	MILTA	MITRA-GRUP S.A., MD	2018.08.17	11/2017
14	041357	2017.10.17	CIUTI MENIȘE ...	CUZNETOV Iurie, MD	2018.08.21	11/2017

## Lista certificatelor de înregistrare a mărcilor al căror termen de valabilitate a expirat (inclusiv termenul de grație) conform art. 16 (5) din Legea nr. 38-XVI/2008

Se publică următoarele date: numărul curent, numărul de ordine al înregistrării, numărul de depozit, denumirea mărcii, data expirării valabilității, titularul și adresa, codul țării conform normei ST.3 OMPI

Nr. crt.	(111/116) Nr. de ordine al înregistrării	(210) Nr. de depozit	(540) Denumirea mărcii	(181/186) Data expirării valabilității	(730) Titular și adresă, cod ST.3 OMPI
1	2	3	4	5	6
1	2R 240	000568	WESTERN ELECTRIC	2018.02.17	LUCENT TECHNOLOGIES INC., US 600 Mountain Avenue, Murray Hill, New Jersey, 07974-0636, Statele Unite ale Americii
2	R 6369	007561	RELENZA	2018.02.19	Glaxo Group Limited, GB 980 Great West Road, Brentford, Middlesex, TW8 9GS, England, Regatul Unit
3	R 6373	007566	CALGEL	2018.02.19	Glaxo Group Limited, GB 980 Great West Road, Brentford, Middlesex, TW8 9GS, England, Regatul Unit
4	R 6396	007584	WELLFERON	2018.02.19	Glaxo Group Limited, GB 980 Great West Road, Brentford, Middlesex, TW8 9GS, England, Regatul Unit
5	R 6438	007525	TRIBUTE	2018.02.04	INTERNATIONAL FOODSTUFFS CO., AE P.O. Box No. 4115, Sharjah, Emiratele Arabe Unite
6	R 6449	007594	CENTRUL DE MODĂ	2018.02.26	CENTRUL DE MODĂ S.A., firmă pentru dezvoltarea asortimentului, modei și culturii vestimentației, MD Bd. Ștefan cel Mare și Sfânt nr. 182, MD-2004, Chișinău, Republica Moldova
7	R 6450	007533	ШЕПОТ МОНАХА	2018.02.05	TRADE HOUSE HOLDING OF WINES S.R.L., întreprindere mixtă, MD Str. Zamfir Arbore nr. 6, MD-2005, Chișinău, Republica Moldova
8	R 6452	007539	ОБИТЕЛЬ МОНАХА	2018.02.05	TRADE HOUSE HOLDING OF WINES S.R.L., întreprindere mixtă, MD Str. Zamfir Arbore nr. 6, MD-2005, Chișinău, Republica Moldova
9	R 6454	007541	СЛЕЗА МОНАШКИ	2018.02.05	TRADE HOUSE HOLDING OF WINES S.R.L., întreprindere mixtă, MD Str. Zamfir Arbore nr. 6, MD-2005, Chișinău, Republica Moldova
10	R 6457	007592	CYTEFURAN	2018.02.25	Glaxo Group Limited, GB Glaxo Wellcome House, Berkeley Avenue, Greenford, Middlesex, UB6 0NN, Regatul Unit
11	R 6758	007531	Alegre	2018.02.11	VINĂRIA-BARDAR S.A., întreprindere mixtă, fabrică de vinuri, MD Str. Uzinelor nr. 3, MD-6811, Bardar, Ialoveni, Republica Moldova
12	R 6763	007558	BECLOFORTE	2018.02.19	Glaxo Group Limited, GB 980 Great West Road, Brentford, Middlesex, TW8 9GS, England, Regatul Unit
13	R 6797	007526	SATIN	2018.02.09	The Procter & Gamble Company, US One Procter & Gamble Plaza, Cincinnati, Ohio, Statele Unite ale Americii
14	R 7383	007557	NOCTURN DE DESERT	2018.02.19	VINĂRIA-BARDAR S.A., întreprindere mixtă, fabrică de vinuri, MD Str. Uzinelor nr. 3, MD-6811, Bardar, Ialoveni, Republica Moldova

1	2	3	4	5	6
15	17149	022814	Marcă figurativă	2018.02.08	MOLDCARTON S.A., întreprindere mixtă, MD Str. Schinoasa nr. 18, MD-2091, Sîngera, Chişinău, Republica Moldova
16	17150	022836	MEDEA	2018.02.12	CORDELEAN Ludmila, MD Str. Ion Nistor nr. 49, MD-2009, Chişinău, Republica Moldova
17	17541	022969	T-Systems	2018.02.28	Deutsche Telekom AG, DE Friedrich-Ebert-Allee 140, 53113 Bonn, Germania
18	17811	022964	SOFTPROM СОФТПРОМ	2018.02.28	SOFTPROM Distribution GmbH, AT Fischhof 3, Vienna 1010, Austria
19	17874	022767	FIGHTING & ENTERTAINMENT ASSOCIATION (FEA)	2018.02.01	DAMIR Dorin, MD Str. Vl. Maiakovski nr. 5, MD-2093, Grătieşti, Chişinău, Republica Moldova
20	17916	022789	IOLANIC	2018.02.04	GALACPRIM S.R.L., MD Str. Miron Costin nr. 25, of. 116, MD-2068, Chişinău, Republica Moldova
21	17917	022790	FABILOVA	2018.02.04	GALACPRIM S.R.L., MD Str. Miron Costin nr. 25, of. 116, MD-2068, Chişinău, Republica Moldova
22	17918	022791	CLOTILDE	2018.02.04	GALACPRIM S.R.L., MD Str. Miron Costin nr. 25, of. 116, MD-2068, Chişinău, Republica Moldova
23	17919	022792	CANTARINI	2018.02.04	GALACPRIM S.R.L., MD Str. Miron Costin nr. 25, of. 116, MD-2068, Chişinău, Republica Moldova
24	17920	022793	GOTTI	2018.02.04	GALACPRIM S.R.L., MD Str. Miron Costin nr. 25, of. 116, MD-2068, Chişinău, Republica Moldova
25	17921	022794	GIOMALI	2018.02.04	GALACPRIM S.R.L., MD Str. Miron Costin nr. 25, of. 116, MD-2068, Chişinău, Republica Moldova
26	17922	022795	FUTERINI	2018.02.04	GALACPRIM S.R.L., MD Str. Miron Costin nr. 25, of. 116, MD-2068, Chişinău, Republica Moldova
27	17924	022788	BROOMAN	2018.02.04	GALACPRIM S.R.L., MD Str. Miron Costin nr. 25, of. 116, MD-2068, Chişinău, Republica Moldova
28	17925	022796	F.PYMES	2018.02.04	GALACPRIM S.R.L., MD Str. Miron Costin nr. 25, of. 116, MD-2068, Chişinău, Republica Moldova
29	17936	022798	ROBERTO COLUM	2018.02.04	GALACPRIM S.R.L., MD Str. Miron Costin nr. 25, of. 116, MD-2068, Chişinău, Republica Moldova
30	17937	022801	NIKKAS	2018.02.20	OLIMP S.R.L., firmă de producție, MD Str. Lenin nr. 1/1, MD-3300, Tiraspol, Republica Moldova
31	17938	022803	ХРУСТАЛЬНОЕ	2018.02.01	TÎMCIC Vitalie, UA Str. Dvoreanscaia nr. 8, ap. 2, 65023, Odesa, Ucraina
32	17939	022809	cropp town	2018.02.05	LPP Spółka Akcyjna, PL ul. Łąkowa 39/44 80-769, Gdańsk, Polonia
33	17940	022892	SA MINA DIN CHIŞINĂU 1968	2018.02.22	MINA DIN CHIŞINĂU S.A., MD Calea Orheiului nr. 90-A, MD-2020, Chişinău, Republica Moldova
34	17942	022935	Marcă figurativă	2018.02.25	BÎRCA Natalia, MD Bd. Mircea cel Bătrân nr. 4, ap. 36, MD-2044, Chişinău, Republica Moldova
35	17943	022936	Marcă figurativă	2018.02.25	BÎRCA Natalia, MD Bd. Mircea cel Bătrân nr. 4, ap. 36, MD-2044, Chişinău, Republica Moldova

1	2	3	4	5	6
36	17985	022934	Marcă tridimensională	2018.02.25	BÎRCA Natalia, MD Bd. Mircea cel Bătrân nr. 4, ap. 36, MD-2044, Chișinău, Republica Moldova
37	17986	022950	1001 NIGHTS	2018.02.27	BULAKHOV Dmitry, MD Bd. Ștefan cel Mare și Sfânt nr. 64, ap. 31, MD-2001, Chișinău, Republica Moldova
38	17987	022959	ЗОЛОТОЙ ГОД	2018.02.27	МОЛДАВСКИЙ СТАНДАРТ S.R.L., întreprindere cu capital străin, fabrică de vinuri și divinuri, MD Str. Iu. Gagarin nr. 30, MD-7422, Tvardița, Taraclia, Republica Moldova
39	17988	022826	BIABIJOU	2018.02.12	EXTRAMOBILE S.R.L., MD Str. Albișoara nr. 84/2, ap. 28, MD-2005, Chișinău, Republica Moldova
40	18003	022951	APPAREL	2018.02.27	APPAREL S.R.L., MD Bd. Mircea cel Bătrân nr. 32, ap. 125, MD-2023, Chișinău, Republica Moldova
41	18015	022837	Marcă tridimensională	2018.02.15	EFES VITANTA MOLDOVA BREWERY S.A., întreprindere mixtă, MD Str. Uzinelor nr. 167, MD-2023, Chișinău, Republica Moldova
42	18016	022876	TIARA	2018.02.15	Global Hotels & Resorts IP BV, AN Pietermaai 15, Curacao, Antilele Olandeze
43	18058	022886	SvitolArt	2018.02.18	SVITOL-ART S.R.L., societate comercială, MD Bd. Decebal nr. 91-111, MD-2015, Chișinău, Republica Moldova
44	18125	022891	ЛЕПОТА	2018.02.19	BEH Anton, UA prospect Pobedî, d. 71-b, cv. 60, g. Haricov, 61174, Ucraina
45	18159	022906	Marcă figurativă	2018.02.25	SOLDI S.R.L., MD Str. Botanica Veche nr. 10, ap. 82, MD-2060, Chișinău, Republica Moldova
46	18189	022890	SCALANIT	2018.02.27	VOLCU Oleg, MD Bd. Dacia nr. 18, ap. 19, MD-2043, Chișinău, Republica Moldova
47	18201	022912	КАУРИТИЛ	2018.02.21	BASF SE, DE Carl-Bosch-Straße 38, Ludwigshafen am Rhein, Germania
48	18216	022895	Shickolada with love for love	2018.02.20	GHICOVA Tatiana, MD Str-la Zapadniî nr. 19, bloc 7, ap. 27, MD-3300, Tiraspol, Republica Moldova
49	18219	022958	FENISTIL	2018.02.27	Novartis Consumer Health S.A., CH Route de l'Etraz, 1197 Prangins, Elveția
50	18221	022961	ГАТЕЛЗА	2018.02.27	Novo Nordisk A/S, DK Novo Allé, DK-2880 Bagsvaerd, Danemarca
51	18282	022878	TOVIAZ	2018.02.15	Pfizer Products Inc., corporație organizată și existentă conform legilor statului Connecticut, US Eastern Point Road, Groton, Connecticut 06340, Statele Unite ale Americii
52	18287	022868	KROMEVYE	2018.02.15	VAVELIAL S.R.L., societate comercială, MD Calea Orheiului nr. 125/1, MD-2020, Chișinău, Republica Moldova
53	18289	022909	ТОЧКА	2018.02.21	TITOV Mihail, MD Str. A. Pușkin nr. 44, ap. 41, MD-2005, Chișinău, Republica Moldova
54	18293	022831	FAMILY TRAVEL	2018.02.20	DIMOVA Natalia, MD Str. Costiujeni nr. 3, bloc 1, ap. 42, MD-2011, Chișinău, Republica Moldova
55	18294	022870	Play Wide, Play LG	2018.02.14	LG Corp., KR 20, Yoido-dong, Yongdungpo-gu, Seoul, Republica Coreea



1	2	3	4	5	6
56	18295	022963	ALPHA BIO <sup>TEC</sup> IN HARMONY WITH NATURE	2018.02.28	ALPHA BIO TEC. LTD., IL 7 Imbar Street, P.O. Box 3936, Petach-Tikva 49511, Israel
57	18303	022805	HERDAL	2018.02.01	BREAHNA Tatiana, MD Bd. Moscova nr. 13, bloc 3A, ap. 18, MD-2068, Chişinău, Republica Moldova
58	18304	022806	WANEX	2018.02.01	BREAHNA Tatiana, MD Bd. Moscova nr. 13, bloc 3A, ap. 18, MD-2068, Chişinău, Republica Moldova
59	18306	022829	pintura <sup>cons</sup>	2018.02.21	PINTURA CONS S.R.L., MD Str. Munceşti nr. 89, of. 3, MD-2002, Chişinău, Republica Moldova
60	18308	022851	VeriFace	2018.02.12	Lenovo (Beijing) Limited, CN No. 6, Chuangye Road, Shangdi Information Industry Base, Haidian District, Beijing, 100085, China
61	18314	022828	MANGO TELECOM	2018.02.06	MORARI Diana, MD Str. Independenței nr. 17, MD-4212, Antoneşti, Ştefan Vodă, Republica Moldova
62	18315	022933	T TanVest	2018.02.26	Tanvest S.R.L., MD Str. Alecu Russo nr. 13, bloc 3, of. 33, MD-2068, Chişinău, Republica Moldova
63	18334	022832	UN 1 DOLAR	2018.02.15	UN DOLAR S.R.L., MD Str. Petricani nr. 21, bloc 7, MD-2059, Chişinău, Republica Moldova
64	18356	022838	Marcă tridimensională	2018.02.15	EFES VITANTA MOLDOVA BREWERY S.A., întreprindere mixtă, MD Str. Uzinelor nr. 167, MD-2023, Chişinău, Republica Moldova
65	18357	022839	AURIE	2018.02.15	EFES VITANTA MOLDOVA BREWERY S.A., întreprindere mixtă, MD Str. Uzinelor nr. 167, MD-2023, Chişinău, Republica Moldova
66	18454	022955	HTC INNOVATION	2018.02.27	HIGH TECH COMPUTER CORPORATION, TW No. 23, Xinghua Road, Taoyuan City, Taoyuan County 330, Taiwan
67	18456	022834	GENALLI	2018.02.12	CORDELEAN Ludmila, MD Str. Ion Nistor nr. 49, MD-2009, Chişinău, Republica Moldova
68	18529	022820	a Alfa VODKA	2018.02.05	CEMA S.A., societate mixtă moldo-ceho-americană, MD Str. Costiujeni nr. 16, MD-2019, Chişinău, Republica Moldova
69	18547	022903	AXN SCI FI	2018.02.20	AXN Network, Inc., corporație din statul New York, US 10202 W. Washington Boulevard, Culver City, California 90232, Statele Unite ale Americii
70	18577	022901	РЕВИТЕЛЬ	2018.02.20	Berlin-Chemie AG, DE Glienicke Weg 125, 12489 Berlin, Germania
71	18856	022802	Marcă tridimensională	2018.02.18	VISMOS S.A., întreprindere mixtă, combinat de vinuri spumante și de marcă, MD Str. Uzinelor nr. 5, MD-2023, Chişinău, Republica Moldova
72	18899	022887	BEAM	2018.02.19	ALTRANS-BIS S.R.L., MD Str. Vasile Alecsandri nr. 84, MD-2012, Chişinău, Republica Moldova
73	18936	022835	GRACIANA	2018.02.12	CORDELEAN Ludmila, MD Str. Ion Nistor nr. 49, MD-2009, Chişinău, Republica Moldova

1	2	3	4	5	6
74	19072	022827	MolDeco	2018.02.12	EXTRAMOBILE S.R.L., MD Str. Albișoara nr. 84/2, ap. 28, MD-2005, Chișinău, Republica Moldova
75	19080	022900	REVITELLE	2018.02.20	Berlin-Chemie AG, DE Glienicke Weg 125, 12489 Berlin, Germania
76	19129	022880	RANNILA	2018.02.16	DIADAN-LEX S.R.L., MD Str. Vasile Alecsandri nr. 84, MD-2012, Chișinău, Republica Moldova
77	19130	022889	Marcă figurativă	2018.02.19	DIADAN-LEX S.R.L., MD Str. Vasile Alecsandri nr. 84, MD-2012, Chișinău, Republica Moldova
78	19184	022804	BELLA BICCHI	2018.02.01	BREAHNA Tatiana, MD Bd. Moscova nr. 13, bloc 3A, ap. 18, MD-2068, Chișinău, Republica Moldova
79	19278	022833	Royal Mart	2018.02.15	ROYAL MART S.R.L., întreprindere mixtă, MD Str. Petricani nr. 21, bloc 7, MD-2059, Chișinău, Republica Moldova
80	19292	022992	km 7 km PIAȚA ANGRO	2018.02.28	ROYAL MART S.R.L., întreprindere mixtă, MD Str. Uzinelor nr. 21, bloc A, MD-2036, Chișinău, Republica Moldova
81	19357	022813	AGON RECORDS	2018.02.05	TOFAN Alexandru, MD Str. Durlești nr. 11, MD-2008, Chișinău, Republica Moldova
82	19442	022893	ONE1EURO	2018.02.20	ROYAL MART S.R.L., întreprindere mixtă, MD Str. Uzinelor nr. 21, bloc A, MD-2036, Chișinău, Republica Moldova
83	19475	022808	группа компаний "ДИНА СОЦИУГ" ВАШ БИЗНЕС магазин, ресторан, бар, климат, отопление	2018.02.08	DINA COCIUG S.R.L., societate comercială, MD Str. Alba-Iulia nr. 75, MD-2071, Chișinău, Republica Moldova
84	19491	022760	BFT	2018.02.12	BFT S.p.A., IT Via Lago di Vico 44, I-36015 Schio (VI), Italia
85	19492	022812	H	2018.02.04	Chengdu Huawei Science & Technology Co., Ltd., CN Qingshui River Zone, West Hi-Tech Zone, Chengdu, China
86	19520	022894	ONE1DOLLAR	2018.02.20	ROYAL MART S.R.L., întreprindere mixtă, MD Str. Uzinelor nr. 21, bloc A, MD-2036, Chișinău, Republica Moldova
87	19529	022853	AUTO RALLY	2018.02.19	PLASTPĂT-COMPANI S.R.L., MD MD-6225, Grigorăuca, Sângerei, Republica Moldova
88	19530	022855	ELISA	2018.02.19	PLASTPĂT-COMPANI S.R.L., MD MD-6225, Grigorăuca, Sângerei, Republica Moldova
89	19531	022856	Biscontti Lux	2018.02.19	PLASTPĂT-COMPANI S.R.L., MD MD-6225, Grigorăuca, Sângerei, Republica Moldova
90	19546	022860	TEKNOROT	2018.02.26	POSTICA Vladimir, MD Str. Alba-Iulia nr. 81, bloc 2, ap. 68, MD-2064, Chișinău, Republica Moldova
91	19548	022908	Miss Tourism World The Symbol Of Beauty	2018.02.21	CORȘICOVA Arina, MD Bd. Decebal nr. 89, ap. 72, MD-2015, Chișinău, Republica Moldova
92	19591	022922	PROFIX	2018.02.22	COJOCARI Andrei, MD Str. Florilor nr. 16, bloc 2, ap. 11, MD-2068, Chișinău, Republica Moldova

1	2	3	4	5	6
93	19821	022840	DRAFT	2018.02.15	EFES VITANTA MOLDOVA BREWERY S.A., întreprindere mixtă, MD Str. Uzinelor nr. 167, MD-2023, Chișinău, Republica Moldova
94	19903	022873	American Summer CEL MAI SIGUR PROGRAM WORK & TRAVEL ÎN MOLDOVA	2018.02.16	STM ACORD S.R.L., întreprindere mixtă, MD Str. Alexandru cel Bun nr. 99, of. 2, MD-2012, Chișinău, Republica Moldova
95	19930	022810	vendostar	2018.02.05	VENDOSTAR S.R.L., MD Str. Ion Creangă nr. 22, bloc 2, of. 206, MD-2064, Chișinău, Republica Moldova
96	20365	022821	HAШA BOДA	2018.02.27	GOMENIUK Iuri, MD Str. Bulgară nr. 64, ap. 60, MD-3100, Bălți, Republica Moldova
97	22173	022818	ARTMASTER	2018.02.05	ARTMASTER S.R.L., MD Bd. Cuza-Vodă nr. 9/2, ap. 49, MD-2060, Chișinău, Republica Moldova

## Lista mărcilor valabilitatea înregistrării cărora expiră în februarie 2019

Se publică următoarele date: numărul curent, numărul de ordine al înregistrării, numărul de depozit, denumirea mărcii, data expirării valabilității, titularul și codul țării conform normei ST. 3 OMPI

Nr. crt.	(111/116) Nr. de ordine al înregistrării	(210) Nr. de depozit	(540) Denumirea mărcii	(181/186) Data expirării valabilității	(730) Titular, cod ST. 3 OMPI
1	2	3	4	5	6
1	2R 287	000688	BLUE CROSS	2019.02.23	BLUE CROSS AND BLUE SHIELD ASSOCIATION AN ILLINOIS NOT-FOR-PROFIT CORPORATION, US
2	2R 288	000689	+	2019.02.23	BLUE CROSS AND BLUE SHIELD ASSOCIATION AN ILLINOIS NOT-FOR-PROFIT CORPORATION, US
3	2R 289	000690	Marcă figurativă	2019.02.23	BLUE CROSS AND BLUE SHIELD ASSOCIATION AN ILLINOIS NOT-FOR-PROFIT CORPORATION, US
4	2R 290	000691	BLUE SHIELD	2019.02.23	BLUE CROSS AND BLUE SHIELD ASSOCIATION AN ILLINOIS NOT-FOR-PROFIT CORPORATION, US
5	R 6984	008399	LIFEPAK	2019.02.04	Physio-Control, Inc., US
6	R 6996	008412	PRESTIGE	2019.02.16	BAYER Aktiengesellschaft, DE
7	R 6997	008413	BRIDE'S	2019.02.16	Advance Magazine Publishers Inc., US
8	R 7012	008402	POPSICLE	2019.02.10	UNILEVER N.V., NL
9	R 7015	008406	EBREZA	2019.02.12	Pfizer Products Inc., corporație organizată și existentă conform legilor statului Connecticut, US
10	R 7017	008411	REHYDRON РЕГИДРОН	2019.02.15	Orion Corporation, companie din Finlanda, FI
11	R 7018	008436	TOYOTA D-4	2019.02.16	TOYOTA JIDOSHA KABUSHIKI KAISHA (also trading as TOYOTA MOTOR CORPORATION), JP

1	2	3	4	5	6
12	R 7024	008398	FIRST DUO	2019.02.03	Kent Gıda Maddeleri Sanayii ve Ticaret Anonim Şirketi, TR
13	R 7025	008401	CANCIDAS	2019.02.05	Merck Sharp & Dohme Corp., US
14	R 7040	008445	PHYSIQUE	2019.02.19	THE PROCTER & GAMBLE COMPANY, US
15	R 7047	008450	m&m's CRISPY	2019.02.22	MARS, INCORPORATED, US
16	R 7048	008449	m	2019.02.22	MARS, INCORPORATED, US
17	R 7049	008451	Skittles tropical	2019.02.22	Wm. Wrigley Jr. Company, US
18	R 7050	008458	COCOAPRO	2019.02.25	MARS, INCORPORATED, US
19	R 7087	008452	TINO	2019.02.23	NISSAN JIDOSHA KABUSHIKI KAISHA (also trading as Nissan Motor Co., Ltd), JP
20	R 7103	008469	Spicușor	2019.02.26	FRANZELUȚA S.A., combinat de panificație din Chișinău, MD
21	R 7120	008453	JOHNNY BRAVO	2019.02.24	The Cartoon Network, Inc., US
22	R 7121	008454	SPACE GHOST COAST TO COAST	2019.02.24	The Cartoon Network, Inc., US
23	R 7122	008455	PETITE	2019.02.23	PHILIP MORRIS BRANDS SARL, CH
24	R 7123	008456	COW and CHICKEN	2019.02.24	The Cartoon Network, Inc., US
25	R 7124	008457	I AM WEASEL.	2019.02.24	The Cartoon Network, Inc., US
26	R 7125	008461	KANGOL	2019.02.25	Kangol Limited, GB
27	R 7164	008429	NICKELODEON	2019.02.16	Viacom International Inc., US
28	R 7167	008463	ACROBAT	2019.02.25	BASF Agro B.V., Arnhem (NL), Zweigniederlassung Zürich, CH
29	R 7168	008464	FASTAC	2019.02.25	BASF Agro B.V., Arnhem (NL), Zweigniederlassung Zürich, CH
30	R 7169	008465	STOMP	2019.02.25	BASF Agro B.V., Arnhem (NL), Zweigniederlassung Zürich, CH
31	R 7171	008467	STORM	2019.02.25	BASF Agro B.V., Arnhem (NL), Zweigniederlassung Zürich, CH
32	R 7172	008468	PIVOT	2019.02.25	BASF Agrochemical Products B.V., NL
33	R 7393	008448	IP AUSPICIUM MELIORIS Aevi	2019.02.18	INTELS Group S.A., LU
34	R 7418	008462	KANGOL	2019.02.25	Kangol Limited, GB
35	R 7702	008470	F	2019.02.26	FRANZELUȚA S.A., combinat de panificație din Chișinău, MD
36	R 10111	008446	INTELS	2019.02.18	INTELS Group S.A., LU
37	R 10112	008447	ИНТЭЛС	2019.02.18	INTELS Group S.A., LU
38	18909	024964	MOLD angora ACRYLIC SANITARY WARES	2019.02.09	LOPATENCO Iurie, MD
39	19178	024959	AZIZ® бебе Baby & Junior Company	2019.02.06	JANDAN TRANS S.R.L., societate comercială, MD
40	19384	024903	ПОСИДЕЛКИ	2019.02.03	DANDAR S.R.L., întreprindere mixtă, MD
41	19389	024938	AGRODOR	2019.02.04	AGRODOR-SUCCESS S.R.L., societate comercială, MD
42	19390	024952	VOSTORG	2019.02.05	UNGUREAN Alexei, MD
43	19391	024962	SLEZA MONAHA	2019.02.10	DOMENIILE SPEIA S.R.L., MD
44	19392	024966	ULKER	2019.02.09	YILDIZ HOLDING A.S., TR
45	19393	024970	SANGALIMED	2019.02.10	DRAGANOVA Galina, MD
46	19394	024991	Cetrixon Цетриксон	2019.02.12	Metatron S.A., MD
47	19396	024997	JEWIM PHARMA	2019.02.13	Jewim Pharmaceutical (Shandong) Co., Ltd., CN

1	2	3	4	5	6
48	19401	024953	КОНФЕТЮР	2019.02.05	UNGUREAN Alexei, MD
49	19403	024939	Marcă figurativă	2019.02.05	FLORAUTOSERV S.R.L., MD
50	19405	025032	PIMA	2019.02.23	SIG-VEST GRUP S.R.L., societate comercială, MD
51	19414	024912	БИОТОН	2019.02.05	IVARO S.R.L., MD
52	19415	024951	ГАРМОНИЯ	2019.02.05	UNGUREAN Alexei, MD
53	19416	024954	НЕЖЕНКА	2019.02.05	UNGUREAN Alexei, MD
54	19417	024955	ЛАКОМКА	2019.02.05	UNGUREAN Alexei, MD
55	19418	024956	ДУЭТ	2019.02.05	UNGUREAN Alexei, MD
56	19419	025001	АРОРО	2019.02.13	Easton Apples Limited, a New Zealand company, NZ
57	19420	025020	УМНАЯ УМНАЯ	2019.02.20	CASTEL MIMI S.R.L., MD
58	19441	025047	exit Expert IT Solution	2019.02.25	GDS-COM S.R.L., MD
59	19450	024941	МИРОШНИК	2019.02.05	FLORAUTOSERV S.R.L., MD
60	19478	024971	DELMOR ДЕЛМОР	2019.02.10	GOLDEN BRANDS LIMITED, CY
61	19479	024972	CHIP AND GO	2019.02.10	GOLDEN BRANDS LIMITED, CY
62	19483	024965	CENTER-IN	2019.02.09	Uni-Charm Corporation, JP
63	19485	025027	Marcă figurativă	2019.02.27	ProCredit Bank S.A., bancă comercială, MD
64	19516	025014	KIXOR	2019.02.18	BASF SE, DE
65	19539	024983	Naxin	2019.02.11	GULA Petru, MD
66	19540	025051	Uni-Pay!	2019.02.27	CHINA UNIONPAY CO., LTD., CN
67	19541	025052	Universal-Pay!	2019.02.27	UNIVERSALBANK S.A., bancă comercială, MD
68	19544	024998	ESIDEP ЕСІДЕП ЭСІДЕП	2019.02.13	RANBAXY LABORATORIES LIMITED, IN
69	19549	024988	HENNA COSMETIC	2019.02.11	SLYADNEVA Natalia, MD
70	19554	024967	CoffeeClub	2019.02.09	Общество с ограниченной ответственностью "Торговий Дом "SANTEK", RU
71	19555	024995	Euro AS	2019.02.12	NICULINA-PRIM S.R.L., MD
72	19568	024987	KILLTOX	2019.02.11	Kozmo Kimya Sanayi ve Dış Ticaret Limited Şirketi, TR
73	19569	025007	OPERATOR DE TELECOMUNICAȚIE MEDIANET	2019.02.17	ZELENIN Vladimir, MD
74	19579	024937	Cafeli	2019.02.03	CAFELINI S.R.L., MD
75	19580	024993	Marcă figurativă	2019.02.19	MOLDRECLAMA S.A., MD
76	19584	025022	HRUMS	2019.02.23	BALABAN INTRAVEST S.R.L., MD
77	19611	025044	Magma	2019.02.26	ULTRAMAGMA S.R.L., MD
78	19614	024957	ДЕСЕРТ	2019.02.05	UNGUREAN Alexei, MD
79	19615	024958	magenta CONSULTING	2019.02.05	Magenta Consulting S.R.L., MD
80	19616	024963	My HOME	2019.02.10	PROINOVAȚIE S.R.L., societate comercială, MD
81	19622	025059	Chupa Chups	2019.02.27	Perfetti Van Melle SpA, IT
82	19637	025055	СУПРАКС	2019.02.27	ASTELLAS PHARMA INC, JP
83	19651	024913	BIONADE	2019.02.05	IVARO S.R.L., MD
84	19666	025016	РІАБАЛ	2019.02.18	Astellas Pharma Inc., JP
85	19667	025017	RIABAL	2019.02.18	Astellas Pharma Inc., JP
86	19668	025053	navisat	2019.02.27	TELECOM PAGER S.R.L., MD
87	19681	024976	L INTERCENTRE LUX	2019.02.10	DZERNOVICI Anatolie, MD

1	2	3	4	5	6
88	19682	025012	Marcă tridimensională	2019.02.18	Oleina S.A., CH
89	19697	024992	РЕШКА	2019.02.16	DOTCHIRNE PIDPRIEMSTVO "KONDITERSKA KORPORATZIA "ROSHEN"", UA
90	19698	025038	TESS	2019.02.23	Company "ORIMI TRADE" LLC, RU
91	19699	025039	TESS	2019.02.23	Company "ORIMI TRADE" LLC, RU
92	19700	025040	TESS	2019.02.23	Company "ORIMI TRADE" LLC, RU
93	19701	025041	TESS	2019.02.23	Company "ORIMI TRADE" LLC, RU
94	19702	025042	TESS	2019.02.23	Company "ORIMI TRADE" LLC, RU
95	19703	025043	TESS FLAME	2019.02.23	Company "ORIMI TRADE" LLC, RU
96	19715	024935	ORBIT AQUA	2019.02.02	Wm. WRIGLEY Jr. Company, US
97	19716	024996	Haifa	2019.02.13	Haifa Chemicals Ltd., IL
98	19741	025013	Marcă figurativă	2019.02.18	SYSMEX CORPORATION, JP
99	19742	025026	indigo	2019.02.13	CARP Nadejda, MD
100	19743	025033	EXIMBANK GRUPPO VENETO BANCA	2019.02.21	EXIMBANK- Gruppo Veneto Banca S.A., bancă comercială, MD
101	19780	024934	Marcă tridimensională	2019.02.09	SĂLCUȚA S.R.L., întreprindere mixtă, MD
102	19788	024979	STOMER	2019.02.10	SBM group FZCO, AE
103	19789	024982	Град-М	2019.02.10	SBM group FZCO, AE
104	19806	025029	TIARA	2019.02.23	ALVIA GRUP S.R.L., MD
105	19815	024944	B&G	2019.02.05	LAPICUS Liudmila, MD
106	19825	024900	axis	2019.02.03	GLORIGRUP LUX S.R.L., societate comercială, MD
107	19826	024973	ТРИ 3 КОРОЧКИ	2019.02.10	GOLDEN BRANDS LIMITED, CY
108	19827	024974	ТРИ 3 КОРОЧКИ®	2019.02.10	GOLDEN BRANDS LIMITED, CY
109	19850	024943	FREE FLOW	2019.02.06	TITOV Mihail, MD
110	19907	024961	KONKURENT	2019.02.09	CEMA S.A., societate mixtă moldo-ceho-americană, MD
111	19908	025002	TEODOR DANCE STUDIO	2019.02.16	RĂDULESCU Teodor, MD
112	19909	025003	TEODOR SHOW BALET	2019.02.16	RĂDULESCU Teodor, MD
113	19910	025008	JOHNNY KROCKER	2019.02.23	DOTCHIRNE PIDPRIEMSTVO "KONDITERSKA KORPORATZIA "ROSHEN"", UA
114	19911	025024	reversib	2019.02.20	SÎRBU Vitalie, MD
115	20153	024940	DALBA	2019.02.05	SUDZUCKER MOLDOVA S.A., întreprindere mixtă, MD
116	20162	025036	Greenfield TROPICAL	2019.02.23	"ORIMI", LLC, RU
117	20164	024946	ICE TEA	2019.02.13	BARZA NEAGRĂ GRUP S.R.L., întreprindere cu capital străin, MD
118	20218	025025	GREEN WORLD	2019.02.20	PAVLIUCHEVICI Denis, MD
119	20231	025009	DIPLOMAT CLUB	2019.02.25	DIPLOMAT CLUB S.R.L., MD
120	20257	024986	GOLDCARE	2019.02.11	PALADI Oleg, MD
121	20347	025037	Greenfield MANGO DELIGHT	2019.02.23	Company "ORIMI TRADE" LLC, RU
122	20382	024947	Fresh up	2019.02.13	Rumitox S.R.L., MD
123	20383	025060	BIMEDA	2019.02.27	BIMEDA ANIMAL HEALTH LIMITED, IE

1	2	3	4	5	6
124	20403	025023	TEODOR	2019.02.20	RĂDULESCU Teodor, MD
125	20451	025045	VALPAINT	2019.02.24	VALPAINT S.p.A., IT
126	20560	024978	HANDER	2019.02.10	SBM group FZCO, AE
127	20561	024981	DEFORT	2019.02.10	SBM group FZCO, AE
128	20893	024999	HEBA	2019.02.13	Otis Elevator Company, US
129	20894	025000	NEVA	2019.02.13	Otis Elevator Company, US
130	21302	025005	BOIAR	2019.02.18	BOIAR GRUP S.R.L., MD
131	21351	025018	MILLENIUM	2019.02.19	GORGOS Vladimir, MD

## Lista duplicatelor certificatelor de înregistrare a mărcilor

Se publică următoarele date: numărul curent, numărul de ordine al înregistrării, titularul și adresa, codul țării conform normei ST.3 OMPI, data eliberării duplicatului

Nr. crt.	(111) Nr. de ordine al înregistrării	(730) Titular și adresă, cod ST.3 OMPI	Data eliberării duplicatului
1	23010	ECOPROD-ROSMOL S.R.L., MD Str. Tighina nr. 5a, MD-4301, Căușeni, Republica Moldova	2018.08.16

## FA9L Lista desenelor și modelelor industriale retrase

Se publică următoarele date: numărul curent, numărul de depozit, data de depozit, numărul de desene și modele industriale, data adoptării hotărârii de retragere, numărul BOPI în care a fost publicată cererea

Nr. crt.	(21) Nr. de depozit	(22) Data de depozit	(28) Nr. de desene și modele industriale	Data de retragere	(43) Nr. BOPI
1	f 2017 0006	2017.02.22	2	2018.08.13	5/2017

## FC4L Lista desenelor și modelelor industriale respinse

Se publică următoarele date: numărul curent, numărul de depozit, data de depozit, numărul de desene și modele industriale (numărul desenului și modelului industrial), data adoptării hotărârii de respingere, numărul BOPI în care a fost publicată cererea

Nr. crt.	(21) Nr. de depozit	(22) Data de depozit	(28) Nr. de desene și modele industriale	Data adoptării hotărârii de respingere	(43) Nr. BOPI
1	f 2017 0035	2017.07.04	3	2018.08.22	11/2017

**MK4L Lista certificatelor de înregistrare  
a desenelor și modelelor industriale al căror termen  
de valabilitate a expirat (inclusiv termenul de grație)  
conform art. 14 din Legea nr. 161-XVI/2007**



Se publică următoarele date: numărul curent, titularul și adresa, codul țării conform normei ST.3 OMPI, numărul certificatului, numărul de depozit, data de depozit, data expirării termenului de valabilitate

Nr. crt.	(73) Titular și adresă, cod ST.3 OMPI	(11) Nr. certificatului	(21) Nr. de depozit	(22) Data de depozit	(18) Data expirării termenului de valabilitate
1	GÎRBU Anatolie, MD Str. Vasile Alecsandri nr. 4, MD-2091, Revaca, Chișinău, Republica Moldova	1474	f 2013 0006	2013.02.14	2018.02.14
2	GÎRBU Anatolie, MD Str. Vasile Alecsandri nr. 4, MD-2091, Revaca, Chișinău, Republica Moldova	1482	f 2013 0007	2013.02.14	2018.02.14
3	GÎRBU Anatolie, MD Str. Vasile Alecsandri nr. 4, MD-2091, Revaca, Chișinău, Republica Moldova	1483	f 2013 0008	2013.02.14	2018.02.14
4	GÎRBU Anatolie, MD Str. Vasile Alecsandri nr. 4, MD-2091, Revaca, Chișinău, Republica Moldova	1484	f 2013 0009	2013.02.20	2018.02.20
5	GÎRBU Anatolie, MD Str. Vasile Alecsandri nr. 4, MD-2091, Revaca, Chișinău, Republica Moldova	1485	f 2013 0010	2013.02.20	2018.02.20
6	GÎRBU Anatolie, MD Str. Vasile Alecsandri nr. 4, MD-2091, Revaca, Chișinău, Republica Moldova	1489	f 2013 0011	2013.02.20	2018.02.20
7	GÎRBU Anatolie, MD Str. Vasile Alecsandri nr. 4, MD-2091, Revaca, Chișinău, Republica Moldova	1490	f 2013 0012	2013.02.20	2018.02.20
8	VLAS Adrian, MD Str. Sfânta Cuvioasa Parascheva nr. 1, MD-3446, Sărata Galbenă, Hîncești, Republica Moldova	1495	f 2013 0003	2013.02.05	2018.02.05
9	OBSHCHESTVO S OGRANICHENNOI OTVETSTVENNOSTYU "PROIZVODSTVENNAYA FIRMA "ALTA - PROFIL", RU Sirenevy bulvar, 43, komn. 17, 105215, Moscow, Federația Rusă	1496	f 2013 0013	2013.02.22	2018.02.22
10	OBSHCHESTVO S OGRANICHENNOI OTVETSTVENNOSTYU „PROIZVODSTVENNAYA FIRMA "ALTA - PROFIL", RU Sirenevy bulvar, 43, komn. 17, 105215, Moscow, Federația Rusă	1497	f 2013 0014	2013.02.22	2018.02.22
11	GÎRBU Anatolie, MD Str. Vasile Alecsandri nr. 4, MD-2091, Revaca, Chișinău, Republica Moldova	1553	f 2013 0005	2013.02.14	2018.02.14
12	FRANZELUȚA S.A., COMBINAT DE PANIFICAȚIE DIN CHIȘINĂU, MD Str. Sarmizegetusa nr. 30, MD-2032, Chișinău, Republica Moldova	1558	f 2013 0016	2013.02.28	2018.02.28
13	ROMĂNEȘTI S.A., MD MD-3728, Romanеști, Strășeni, Republica Moldova	518	f 2003 0014	2003.02.12	2018.02.12



## Lista eratelor

Se publică următoarele date: numărul curent, obiectul de proprietate industrială, numărul depozitului, numărul titlului de protecție, numărul BOPI, datele inițiale care au fost publicate, datele rectificate

Nr. crt.	OPI	Nr. depozit	Nr. titlului de protecție	Nr. BOPI	Date inițiale	Date rectificate
1	Cerere de înregistrare a mărcii	041342	-	12/2017	(511) NCL(11-2017) 02 - acoperire (vopsele); vopsele; grunduri; diluanți de vopsea; firnisuri.	(511) NCL(11-2017) 02 - straturi de protecție (vopsele); vopsele; grunduri; diluanți de vopsea; firnisuri.
2	Cerere de înregistrare a mărcii	042561	-	8/2018	(540) 	(540) 
3	Mărci	026128 026129 026131 026132 026133  026134 026135 026136 026137 026138 026139	20479 20480 20482 20483 20484  20485 20486 20487 20488 20489 20490	2/2010 1/2011     2/2010 12/2010	(730) Jurnal de Chișinău Plus S.R.L., MD Str. Valea Dicescu nr. 7, ap. 2, MD-2009, Chișinău, Republica Moldova	(730) Jurnal de Chișinău Plus S.R.L., întreprindere cu capital străin, MD Str. Valea Dicescu nr. 7, MD-2009, Chișinău, Republica Moldova



# IX

## **Decizii ale instanțelor judecătorești / Court decisions**

**Cu privire la ridicarea sechestrului  
aplicat asupra OPI, înregistrate pe numele  
titularului CALEA FERATĂ DIN MOLDOVA,  
întreprindere de stat**

Întru executarea Încheierii executorului judecătoresc Șapa Ludmila nr. 085-463r/2018 din 09.08.2018, privind executarea documentului executoriu nr. 2c-344/16 emis de către Judecătoria Basarabeasca, prin anularea măsurilor de asigurare aplicate pe bunurile debitorului ÎS „Calea Ferată din Moldova”, IDNO 1002600001257:

- se ridică sechestrul aplicat asupra mărcilor nr. 2R 684 din 15.12.1993, nr. 29799 din 29.01.2016 înregistrate pe numele titularului CALEA FERATĂ DIN MOLDOVA/ CALEA FERATĂ DIN MOLDOVA, întreprindere de stat, IDNO 1002600001257, str. Vlaicu Pîrcălab nr. 48, MD-2012, Chișinău, Republica Moldova, în baza Încheierii executorului judecătoresc Șapa Ludmila nr. 085-463r/2018 din 30.07.2018, prin ordinul Directorului General AGEPI nr. 147 din 20.08.2018;

- se reiau procedurile legale privind statutul juridic al mărcilor sus-menționate, inclusiv transmiterea drepturilor asupra acestora.

**Cu privire la menținerea sechestrului  
asupra OPI, înregistrate pe numele  
titularului AS-PROSPERUM S.R.L.,  
societate comercială**

Întru executarea Încheierii Executorului judecătoresc Balan Cornelia nr. 075-1115r/2018 din 05.09.2018, privind asigurarea executării documentului executoriu nr. 2i-601-43/14 din 25.05.2017 emis de Curtea de Apel Chișinău, prin care s-a dispus aplicarea interdicției de înstrăinare a bunurilor debitorului AS-PROSPERUM S.R.L., societate comercială, c/f 1007605002955:

- se menține sechestrul asupra mărcilor nr. 25460 din 21.09.2012 și nr. 25461 din 21.09.2012 înregistrate pe numele titularului AS-PROSPERUM S.R.L., societate comercială, c/f 1007605002955, MD-4125, Mihailovca, Cimișlia, Republica Moldova, aplicat conform:

- Ordinului Directorului General AGEPI nr. 28 din 16.02.2016, în temeiul Încheierii executorului judecătoresc Balan Cornelia, nr. 075/668r/2016 din 01.02.2016 privind asigurarea executării documentului executoriu nr. 2po-362/15 din 03.09.2015 emis de Judecătoria Ciocana, prin care s-a dispus aplicarea sechestrului asupra bunurilor debitorului și menținut conform:

- Ordinului Directorului General AGEPI nr. 56 din 23.03.2017, în temeiul Încheierii Curții de Apel Chișinău, din 03.02.2017 (dosar nr. 2i-118/17) privind admiterea spre examinare a cererii introductive privind intentarea procedurii de insolvență față de debitor;

- Ordinului Directorului General AGEPI nr. 128 din 23.06.2017, în temeiul Încheierii executorului judecătoresc Balan Cornelia, nr. 075/566r/2017 din 02.06.2017 privind asigurarea executării documentului executoriu nr. 2po-362/15 din 03.09.2015 emis de Judecătoria Ciocana, prin care s-a dispus aplicarea interdicției de înstrăinare a bunurilor debitorului.

# XI

## **Materiale de informare din domeniul proprietății intelectuale / Intellectual property information materials**

**S**ecțiunea inserează informații privind protecția proprietății intelectuale în Republica Moldova, texte ale convențiilor și tratatelor internaționale la care Republica Moldova este parte, ale acordurilor regionale și bilaterale; regulamente, instrucțiuni, clasificări, norme ale OMPI; alte materiale de informare din domeniul protecției proprietății intelectuale.

**T**he section insert information on intellectual property protection in the Republic of Moldova, texts of the international convention and treaties to which the Republic of Moldova is party, of the regional and bilateral agreements; regulations, instructions, classifications, the WIPO standards; other information materials in the field of intellectual property protection.

## **OMPI INFORMEAZĂ ADERĂRI LA TRATATELE INTERNAȚIONALE ÎN DOMENIUL PROPRIETĂȚII INTELLECTUALE**

### ***Aranjamentul de la Haga privind înregistrarea internațională a desenelor și modelelor industriale***

### ***Actul de la Geneva al Aranjamentului de la Haga privind înregistrarea internațională a desenelor și modelelor industriale***

**La 16 iulie 2018 Canada** a depus instrumentele de aderare la Actul de la Geneva al Aranjamentului de la Haga privind înregistrarea internațională a desenelor și modelelor industriale, adoptat la Geneva la 2 iulie 1999.

Actul de la Geneva va intra în vigoare cu privire la Canada cu începere de la 5 noiembrie 2018.

### ***Tratatul de la Marrakech pentru facilitarea accesului la operele publicate al persoanelor nevăzătoare, cu deficiențe de vedere sau cu dificultăți de citire a materialelor imprimate***

**La 26 iunie 2018 Regatul Hașemit al Iordaniei** a depus instrumentele de ratificare a Tratatului de la Marrakech pentru facilitarea accesului la operele publicate al persoanelor nevăzătoare, cu deficiențe de vedere sau cu dificultăți de citire a materialelor imprimate, adoptat la Marrakesh, la 27 iunie 2013.

Tratatul de la Marrakech va intra în vigoare cu privire la Regatul Hașemit al Iordaniei cu începere de la 26 septembrie 2018.

### ***Tratatul de la Beijing privind interpretările audiovizuale***

**La 5 iunie 2018 Republica Dominicană** a depus instrumentele de aderare la Tratatul de la Beijing privind interpretările audiovizuale, adoptat la Beijing, la 24 iunie 2012.

Data de intrare în vigoare a Tratatului de la Beijing va fi notificată odată cu suplinirea numărului necesar de ratificări și aderări, stabilit în conformitate cu articolul 26 al Tratatului.

**AGEPI INFORMEAZĂ**

**PROGRAMA DE STUDII / EXAMINARE**  
**pentru obținerea calificării de**  
**„Evaluator al obiectelor de proprietate intelectuală”\***

În conformitate cu prevederile Regulamentului cu privire la atestarea evaluatorilor obiectelor de proprietate intelectuală, aprobat prin Hotărârea Guvernului cu privire la evaluarea obiectelor de proprietate intelectuală nr.783 din 30 iunie 2003, AGEPI a elaborat și aprobat Programa de studii / examinare pentru examenul de atestare a evaluatorilor obiectelor de proprietate intelectuală. Aceasta presupune competențe referitoare la problemele teoretice și practice ale protecției juridice a obiectelor de proprietate intelectuală, evaluarea, valorificarea, promovarea, comercializarea și evidența acestora.

**Programa de studii / examinare**  
**la disciplina „Proprietatea intelectuală”**  
**pentru cursul de instruire „Specialist în evaluarea proprietății intelectuale”**  
*(numărul de ore – 30)*

Autor: *Andrei Moisei,*  
*Direcția promovare și relații externe, AGEPI*

Nr. crt.	Denumirea temei
<b>I.</b>	<p><b>Noțiuni de proprietate intelectuală.</b>  <b>Obiectele de proprietate intelectuală și tipologia acestora</b></p> <p>1. Noțiuni generale de proprietate intelectuală. Conceptul și sistemul de proprietate intelectuală;  2. Evoluția proprietății intelectuale;  3. Obiectele proprietății intelectuale și tipologia lor;  4. Necesitatea protecției juridice a proprietății intelectuale. Instituțiile de bază ale dreptului de proprietate intelectuală.</p>
<b>II.</b>	<p><b>Cadrul juridic al dreptului de proprietate intelectuală</b></p> <p>1. Legislația națională în domeniul proprietății intelectuale;  2. Convențiile și tratatele internaționale la care Republica Moldova este parte;  3. Sistemele de protecție a obiectelor de proprietate intelectuală.</p>

\* Aprobată prin ordinul Directorului General al AGEPI nr. 159 din 10.09.2018.

<b>III.</b>	<p><b>Protecția juridică a invențiilor</b></p> <ol style="list-style-type: none"> <li>1. Subiecții raporturilor juridice privind protecția juridică a invențiilor;</li> <li>2. Obiectul invențiilor brevetabile. Obiecte excluse de la brevetabilitate. Identificarea invențiilor brevetabile;</li> <li>3. Cererea de brevet de invenție: aspecte juridice privind depunerea și examinarea cererii de brevet de invenție;</li> <li>4. Materialele anexate cererii de brevet de invenție;</li> <li>5. Dreptul exclusiv asupra invenției și limita acestuia;</li> <li>6. Brevetarea invențiilor în străinătate. Sisteme regionale de brevetare (brevetul eurasiatic, brevetul european). Tratatul de cooperare în domeniul brevetelor (PCT);</li> <li>7. Clasificarea internațională a brevetelor (CIB). Surse de informație de brevet.</li> </ol>
<b>IV.</b>	<p><b>Protecția juridică a mărcilor</b></p> <ol style="list-style-type: none"> <li>1. Subiecții raporturilor juridice privind protecția juridică a mărcilor;</li> <li>2. Obiectul protecției mărcilor;</li> <li>3. Aspecte juridice privind depunerea și examinarea cererii de înregistrare a mărcii. Semnele ce pot constitui mărci. Semnele ce nu pot constitui mărci;</li> <li>4. Cererea de înregistrare a mărcii;</li> <li>5. Cerințele față de completarea cererii și documentele necesare pentru constituirea depozitului național. Prioritatea mărcii. Prioritatea convențională și expozițională;</li> <li>6. Procedura de înregistrare a mărcii;</li> <li>7. Examinarea formală. Publicarea cererii. Observațiile terților. Înaintarea opoziției;</li> <li>8. Examinarea de fond. Criteriile de acordare a protecției;</li> <li>9. Motive absolute de refuz. Motive relative de refuz;</li> <li>10. Înregistrarea și eliberarea certificatului de înregistrare a mărcii. Contestarea împotriva înregistrării;</li> <li>11. Marca colectivă și marca de certificare. Marca notorie. Criteriile de stabilire a notorietății mărcii;</li> <li>12. Dreptul exclusiv asupra mărcii și limita de protecție a acesteia.</li> </ol>
<b>V.</b>	<p><b>Protecția juridică a denumirilor de origine (DO), indicațiilor geografice (IG) și specialităților tradiționale garantate (STG)</b></p> <ol style="list-style-type: none"> <li>1. Subiecții raporturilor juridice privind protecția juridică a DO, IG și STG;</li> <li>2. Obiectul protecției DO, IG și STG;</li> <li>3. Aspecte juridice privind depunerea și examinarea cererii de înregistrare a DO, IG și STG. Cerințele principale față de înregistrarea DO, IG și STG;</li> <li>4. Drepturile utilizatorilor;</li> <li>5. Procedura de înregistrare a DO, IG și STG;</li> <li>6. Examinarea formală. Publicarea cererii. Observațiile terților. Înaintarea opoziției;</li> <li>7. Examinarea de fond. Criteriile de acordare a protecției;</li> <li>8. Cererea de înregistrare a DO, IG, STG. Cerințele față de completarea cererii și documentele suplimentare, anexate la cerere. Caietul de sarcini. Criterii de acordare a protecției.</li> </ol>
<b>VI.</b>	<p><b>Protecția juridică a desenelor și modelelor industriale</b></p> <ol style="list-style-type: none"> <li>1. Subiecții raporturilor juridice privind protecția juridică a desenelor / modelelor industriale;</li> <li>2. Obiectul protecției desenelor /modelelor industriale;</li> <li>3. Natura dublă a protecției desenelor /modelelor industriale;</li> <li>4. Aspecte juridice privind depunerea și examinarea cererii de înregistrare a desenului / modelului industrial;</li> <li>5. Clasificarea Internațională a desenelor și modelelor industriale. Structura clasificării;</li> <li>6. Dreptul exclusiv asupra desenelor / modelelor industriale și limita acestuia;</li> <li>7. Interferențe între desenele / modelele industriale și alte obiecte de proprietate intelectuală;</li> <li>8. Cercetările documentare.</li> </ol>



<b>VII.</b>	<p><b>Protecția juridică a soiurilor de plante</b></p> <ol style="list-style-type: none"> <li>1. Subiecții raporturilor juridice privind protecția juridică a soiurilor de plante;</li> <li>2. Obiectul protecției soiurilor de plante;</li> <li>3. Aspecte juridice privind depunerea și examinarea cererii de brevet pentru soi de plantă;</li> <li>4. Documentele cererii de brevet pentru soi de plantă: cererea de brevet. Descrierea soiului sau chestionarul tehnic. Fotografiiile, desenele sau reprezentările grafice;</li> <li>5. Examinarea cererii de brevet pentru soi de plantă la AGEPI (formală, preliminară);</li> <li>6. Dreptul exclusiv asupra soiurilor de plante și limita acestuia.</li> </ol>
<b>VIII.</b>	<p><b>Protecția juridică a topografiilor circuitelor integrate</b></p> <ol style="list-style-type: none"> <li>1. Subiecții raporturilor juridice privind protecția juridică a topografiilor circuitelor integrate;</li> <li>2. Obiectul protecției topografiilor circuitelor integrate;</li> <li>3. Aspecte juridice privind depunerea și examinarea cererii de înregistrare a topografiei circuitului integrat;</li> <li>4. Dreptul exclusiv asupra topografiei circuitului integrat și limita acestuia.</li> </ol>
<b>IX.</b>	<p><b>Protecția juridică a dreptului de autor și drepturilor conexe</b></p> <ol style="list-style-type: none"> <li>1. Subiecții dreptului de autor și drepturilor conexe. Obiectele dreptului de autor și drepturilor conexe;</li> <li>2. Specificul protecției dreptului de autor și drepturilor conexe;</li> <li>3. Gestionarea colectivă a dreptului de autor și drepturilor conexe;</li> <li>4. Drepturile exclusive asupra operelor protejate prin dreptul de autor și limita acestora;</li> <li>5. Contrafacerea și pirateria, fenomenul plagiatului.</li> </ol>
<b>X.</b>	<p><b>Realizarea drepturilor asupra obiectelor de proprietate industrială. Litigiile în domeniul proprietății industriale, motivele apariției și locul soluționării lor</b></p> <ol style="list-style-type: none"> <li>1. Titlul de protecție și alte acte care confirmă dreptul de utilizare legitimă a obiectelor proprietății industriale;</li> <li>2. Reprezentarea;</li> <li>3. Utilizarea obiectelor de proprietate industrială cu drepturi egale în cazul mai multor titulari;</li> <li>4. Cauzele apariției litigiilor. Organele împuternicite să examineze litigiile;</li> <li>5. Temeiurile tragerii la răspundere penală, contravențională etc.</li> </ol>
<b>XI.</b>	<p><b>Transmiterea drepturilor asupra obiectelor de proprietate industrială</b></p> <ol style="list-style-type: none"> <li>1. Contractul de cesiune: <ol style="list-style-type: none"> <li>a) Noțiunea și condițiile de validare a contractului de cesiune Drepturile și obligațiile părților;</li> <li>b) Clasificarea contractelor de cesiune;</li> <li>c) Succesiunea. Moștenirea legală sau testamentară;</li> </ol> </li> <li>2. Contractul de licență: <ol style="list-style-type: none"> <li>a) Noțiunea și conținutul contractului de licență;</li> <li>b) Clasificarea contractelor de licență;</li> </ol> </li> <li>3. Contractul de franchising: <ol style="list-style-type: none"> <li>a) Noțiunea contractului de franchising;</li> <li>b) Tipurile contractului de franchising;</li> </ol> </li> <li>4. Procedura de înregistrare a contractelor;</li> <li>5. Contractul de know-how.</li> </ol>

**Programa de studii / examinare  
la disciplina „Economia proprietății intelectuale”  
pentru cursul de instruire „Specialist în evaluarea proprietății intelectuale”  
(numărul de ore – 30)**

Autor: *dr. Iurie Badâr, CCI*

Nr. crt.	Denumirea temei
<b>I.</b>	<p><b>Rolul proprietății intelectuale în dezvoltarea societății</b></p> <ol style="list-style-type: none"> <li>1. Factorii economici și evoluția acestora. Inovația și progresul tehnico-științific ca neofactor al creșterii economice;</li> <li>2. Activitatea (munca) intelectuală și produsul intelectual. Capitalul intelectual. Specificul produselor intelectuale;</li> <li>3. Factorii ce determină necesitatea protecției juridice a produselor intelectuale.</li> </ol>
<b>II.</b>	<p><b>Proprietatea intelectuală și creșterea economică</b></p> <ol style="list-style-type: none"> <li>1. Dimensiunea intelectuală a creșterii economice;</li> <li>2. Teoriile inovării și conceptul inovatorului. Teoriile ciclurilor economice, avantajelor competitive ale țărilor și întreprinderilor, ciclului de viață al produselor. Abordări economice actuale ale procesului inovațional și ale rolului economic al proprietății intelectuale;</li> <li>3. Brevetarea invențiilor.</li> </ol>
<b>III.</b>	<p><b>Rolul economic al mijloacelor de individualizare a producătorilor, mărfurilor și serviciilor</b></p> <ol style="list-style-type: none"> <li>1. Oportunitatea economică a mijloacelor de individualizare;</li> <li>2. Tipologia mijloacelor de individualizare;</li> <li>3. Funcțiile economice ale mijloacelor de individualizare;</li> <li>4. Coraportul dintre marcă și brand.</li> </ol>
<b>IV.</b>	<p><b>Dreptul de autor și drepturile conexe</b></p> <ol style="list-style-type: none"> <li>1. Semnificații economice ale dreptului de autor și drepturilor conexe. Rolul industriei culturale în completarea bugetelor de stat și formarea PIB-ului;</li> <li>2. Modalități de remunerare a autorilor;</li> <li>3. Gestiunea colectivă a valorificării obiectelor dreptului de autor și drepturilor conexe.</li> </ol>
<b>V.</b>	<p><b>Valorificarea și includerea OPI în circuitul economic</b></p> <ol style="list-style-type: none"> <li>1. Procedee de valorificare și includere a OPI în circuitul economic;</li> <li>2. Specificul OPI ca obiect al comercializării;</li> <li>3. Licențierea și cesiunea drepturilor asupra OPI;</li> <li>4. Noi tendințe în formarea și extinderea pieței de licențe. Rolul licențierii în transferul tehnologic.</li> </ol>
<b>VI.</b>	<p><b>Piața obiectelor de proprietate intelectuală</b></p> <ol style="list-style-type: none"> <li>1. Cererea și oferta pe piață produselor intelectuale;</li> <li>2. Rolul monopolului și concurenței în activitatea inovațională;</li> <li>3. Dinamismul pieței mondiale a produselor intelectuale;</li> <li>4. Devenirea pieței produselor intelectuale în Republica Moldova.</li> </ol>

<b>VII.</b>	<b>Gestionarea proprietății intelectuale</b>  1. Factorii ce determină necesitatea gestionării proprietății intelectuale la nivel macro- și microeconomic; 2. Principiile de organizare a gestiunii corporative a proprietății intelectuale; 3. Cerințe și sarcini ale serviciului de gestionare a proprietății intelectuale.
<b>VIII.</b>	<b>Atragerea investițiilor în inovații</b>  1. Sursele tradiționale de investiții; 2. Specificul atragerii investițiilor în sectorul cercetare-dezvoltare și în activitățile inovatoare; 3. Venture capital: noțiuni, surse, modalități de utilizare; 4. Activitatea fondurilor inovatoare și investiționale de finanțare a procesului de inovare; 5. Rolul statului în susținerea, finanțarea și atragerea investițiilor în procesul inovativ; 6. Finanțarea directă și indirectă, internă și externă.
<b>IX.</b>	<b>Stimularea și încurajarea spiritului inovativ și a activității inovatoare</b>  1. Motivațiile inovatoare și necesitatea încurajării lor; 2. Modalități financiar-creditare de stimulare a procesului inovativ; 3. Remunerarea pentru elaborarea invențiilor; 4. Generalizarea experienței mondiale de stimulare a activității inovatoare; 5. Stimularea procesului inovativ în Republica Moldova.
<b>X.</b>	<b>Modalități de combatere a contrafacerii și pirateriei</b>  1. Natura, cauzele și proporțiile contrafacerii și pirateriei. Concurența neloială. Impactul contrafacerii și pirateriei asupra economiei și a bugetului de stat. Măsuri de contracarare a contrafacerii și pirateriei.

**Programa de studii / examinare  
la disciplina „Evaluarea proprietății intelectuale”  
pentru cursul de instruire „Specialist în evaluarea proprietății intelectuale”  
(numărul de ore – 60)**

Autor: *dr. hab., Svetlana Albu, conf. univ., UTM*

Nr. crt.	Denumirea temei
<b>I.</b>	<b>Fundamentele teoriei valorii și teoriei evaluării</b>  1. Generalizarea evoluției teoriei valorii și conceptele actuale ale acesteia; 2. Teoria evaluării și tipologia valorilor; 3. Noțiunea de active imateriale și specificul evaluării acestora; 4. Scopurile evaluării OPI. Principalele direcții de utilizare a rezultatelor evaluării OPI; 5. Tipurile evaluării OPI.
<b>II.</b>	<b>Evaluarea OPI ca domeniu de activitate. Piața serviciilor de evaluare a OPI</b>  1. Evaluarea OPI ca domeniu de activitate; 2. Cerințele față de specialiștii în evaluare; 3. Drepturile și obligațiile evaluatorilor. Responsabilitatea evaluatorilor în cazul unor prejudicii cauzate de evaluarea incorectă a OPI. Noțiunea de independență a activității de evaluare; 4. Asociațiile profesionale ale evaluatorilor; 5. Piața serviciilor de evaluare. Remunerarea evaluatorilor.

III.	<p><b>Reglementarea de către stat a evaluării OPI. Baza normativă a evaluării OPI</b></p> <ol style="list-style-type: none"> <li>1. Necesitatea și principiile reglementării de către stat a procesului de evaluare a OPI;</li> <li>2. Prevederile legislației economice ce țin de reglementarea evaluării OPI. Legea nr. 989-XVI din 18.04.2002 cu privire la activitatea de evaluare. Regulamentul cu privire la evaluarea OPI, aprobat prin Hotărârea Guvernului nr.783 din 30.06.2003. Regulamentul cu privire la atestarea evaluatorilor OPI, aprobat prin Hotărârea Guvernului nr.783 din 30.06.2003.</li> </ol>
IV.	<p><b>Tehnici generale de evaluare</b></p> <ol style="list-style-type: none"> <li>1. Valoarea în timp a banilor. Tehnici de calcul al valorii actualizate;</li> <li>2. Metoda discounted cash-flow;</li> <li>3. Valoarea actuală și viitoare a anuităților. Tehnici de compunere prin aplicarea ratei dobânzii.</li> </ol>
V.	<p><b>Organizarea procesului de evaluare. Asigurarea informațională a evaluării</b></p> <ol style="list-style-type: none"> <li>1. Principalele etape ale procesului de evaluare. Analiza datelor inițiale privind evaluarea OPI;</li> <li>2. Identificarea OPI supuse evaluării;</li> <li>3. Cercetările documentare de brevetare și rolul lor în evaluarea OPI;</li> <li>4. Cercetările marketing și analiza pieței OPI;</li> <li>5. Elaborarea metodologiei de evaluare;</li> <li>6. Etapa calculelor. Întocmirea raportului;</li> <li>7. Principalele prevederi ce urmează a fi incluse în contractul de prestare a serviciilor de evaluare. Tratatativele privind încheierea contractului;</li> <li>8. Participarea beneficiarului la procesul de evaluare;</li> <li>9. Asigurarea informațională a procesului de evaluare.</li> </ol>
VI.	<p><b>Principalele abordări și metode ale evaluării OPI</b></p> <ol style="list-style-type: none"> <li>1. Abordarea din punctul de vedere al cheltuielilor. Constatarea cheltuielilor pentru crearea, achiziționarea și introducerea OPI în circuitul economic. Raportarea cheltuielilor nesimultane la valoarea curentă;</li> <li>2. Abordarea din punctul de vedere al pieței. Abordarea din punctul de vedere al venitului (profitului);</li> <li>3. Principalele metode ale evaluării OPI: vânzările comparative, capitalizarea veniturilor, redevențelor, plăților paușale, scontarea fluxurilor previzibile ale mijloacelor financiare, profiturilor excedentare etc.</li> </ol>
VII.	<p><b>Specificul evaluării diferitelor obiecte ale proprietății intelectuale în diverse scopuri</b></p> <ol style="list-style-type: none"> <li>1. Calcularea valorii OPI în scopul preluării la balanță în calitate de active imateriale;</li> <li>2. Calcularea valorii OPI în scopul determinării venitului titularului de drepturi;</li> <li>3. Calcularea valorii OPI în scopuri comerciale;</li> <li>4. Evaluarea brevetelor de invenție și a modelelor de utilitate;</li> <li>5. Modalități de evaluare a mărcilor, desenelor și modelelor industriale.</li> </ol>
VIII	<p><b>Modalități de evaluare a valorii licenței</b></p> <ol style="list-style-type: none"> <li>1. Calcularea valorii licenței conform profitului;</li> <li>2. Calcularea valorii licenței conform bazei redevențelor. Modalități de calculare a ratei redevențelor;</li> <li>3. Calcularea valorii licenței în baza plăților paușale;</li> <li>4. Calcularea valorii licenței prin modalitate combinată.</li> </ol>

<b>IX.</b>	<b>Calcularea cuantumului prejudiciilor cauzate de utilizarea ilicită a OPI</b> <ol style="list-style-type: none"> <li>1. Noțiunile de contrafacere și piraterie. Proporțiile utilizării ilicite a OPI;</li> <li>2. Constatarea faptului de încălcare a dreptului titularului OPI;</li> <li>3. Scopul calculării cuantumului prejudiciilor cauzate titularului OPI în cazul utilizării ilicite a acestora: repararea prejudiciilor cauzate, lichidarea consecințelor utilizării ilicite a OPI, contestarea în instanțele judiciare. Modalități de calculare a prejudiciilor;</li> <li>4. Calcularea cuantumului prejudiciilor în cazul lipsei datelor privind vânzările de producție contrafăcută.</li> </ol>
<b>X.</b>	<b>Procedeele de evaluare a obiectelor dreptului de autor și drepturilor conexe</b> <ol style="list-style-type: none"> <li>1. Specificul dreptului de autor și drepturilor conexe în contextul evaluării OPI;</li> <li>2. Determinarea ratelor onorariilor și remunerarea autorilor și interpreților;</li> <li>3. Utilizarea ratelor minime ale remunerării autorilor și interpreților în vederea evaluării OPI;</li> <li>4. Modalități de repartizare a veniturilor obținute din utilizarea dreptului de autor și drepturilor conexe între autori, interpreți și producători ai produselor audio și video;</li> <li>5. Evaluarea operelor de artă plastică;</li> <li>6. Evaluarea operelor muzicale;</li> <li>7. Principiile de evaluare a producției poligrafice;</li> <li>8. Principiile de evaluare a programelor pentru computere și bazelor de date.</li> </ol>
<b>XI.</b>	<b>Evaluarea know-how-ului și a goodwill-ului</b> <ol style="list-style-type: none"> <li>1. Definirea noțiunilor de know-how și goodwill;</li> <li>2. Specificul evaluării know-how-ului;</li> <li>3. Evaluarea good-will-ului. Rolul valorii activelor materiale și imateriale în calcularea valorii good-will-ului.</li> </ol>
<b>XII.</b>	<b>Modalități de estimare a riscurilor inovaționale</b> <ol style="list-style-type: none"> <li>1. Noțiunile de incertitudine și riscuri economice, clasificarea lor. Riscurile interne și externe;</li> <li>2. Evaluarea riscurilor inovaționale;</li> <li>3. Modelarea inovațională;</li> <li>4. Metoda de corectare a ratei discountului;</li> <li>5. Metoda echivalentelor autentice.</li> </ol>
<b>XIII</b>	<b>Întocmirea raportului de evaluare</b> <ol style="list-style-type: none"> <li>1. Cerințele față de un raport de evaluare a OPI;</li> <li>2. Principalele secțiuni ale raportului de evaluare și componentele acestora;</li> <li>3. Necesitatea reflectării circumstanțelor speciale și limitărilor luate în considerație în procesul de evaluare;</li> <li>4. Aplicarea rezultatelor evaluării expuse în raportul de evaluare.</li> </ol>
<b>XI V.</b>	<b>Standardele de evaluare</b> <ol style="list-style-type: none"> <li>1. Noțiunea de standarde de evaluare;</li> <li>2. Rolul standardelor în evaluarea OPI. Experiența țărilor occidentale în standardizarea evaluării;</li> <li>3. Clasificarea standardelor de evaluare. Standardele naționale și internaționale.</li> </ol>

Buletinul Oficial de Proprietate Intelectuală poate fi consultat gratuit la Agenția de Stat pentru Proprietatea Intelectuală a Republicii Moldova (AGEPI) – în sala de lectură a bibliotecii sau online pe adresa: <http://agepi.gov.md/ro/publication/48>

Buletinul Oficial de Proprietate Intelectuală poate fi procurat la AGEPI. Persoanele interesate pot comanda contra cost exemplare individuale pe hârtie sau pe CD-ROM.

Abonarea la Buletinul Oficial de Proprietate Intelectuală pe suport de hârtie și pe CD-ROM este nelimitată și poate fi efectuată direct la AGEPI (inclusiv prin fax, e-mail sau online).

**Prețurile de abonare:**

- BOPI pe suport de hârtie - 220 de lei pe 3 luni, 440 de lei pe 6 luni, 875 de lei pe un an;
- BOPI pe CD-ROM - 90 de lei pe 3 luni, 180 de lei pe 6 luni, 360 de lei pe un an.

**Adresa AGEPI:**

Str. Andrei Doga nr. 24, bloc 1,  
MD-2024, Chișinău, Republica Moldova  
tel.: (022) 40-05-01; (022) 40-06-07; (022) 40-06-08  
fax: (022) 44-01-19  
e-mail: [office@agepi.gov.md](mailto:office@agepi.gov.md)  
<http://agepi.gov.md/>

---

**Consiliul editorial:**

dr. Lilia Bolocan (președinte), Andrei Popa, dr. Svetlana Munteanu, dr. Viorel Iustin, dr. Simion Levițchi,  
Diana Stici, Liliana Vieru, Patricia Bondaresco, dr. Natalia Mogol, Ala Gușan

**Redactor:** Margareta Petrache

**Tehnoredactare computerizată:** Zinaida Șciptov

---

B O P I nr. 9/2018

Imprimat la AGEPI

ISSN 2345-1815

